



Roborock Q7 Max

Robotic Vacuum Cleaner User Manual

Read this user manual with diagrams carefully before using this product and store it properly for future reference.

English	03
Français	12
Deutsch	21
Italiano	30
Español	39
Polski	48
Norsk	56
Svenska	64

English Contents

03	Restrictions
04	Product Overview
04	Installation
06	Connect to the App
06	Instructions
08	Routine Maintenance
09	Basic Parameters
10	Errors
11	FAQs

Restrictions

WARNING

- For the purposes of recharging the battery, only use the detachable supply unit roborock CDZ11RR, CDZ12RR, AED03HRR or AED04HRR provided with this product.
- Do not use this product on elevated surfaces without barriers such as the floor of a loft, an open-ended terrace, or on top of furniture.
- To prevent blocking the product and to avoid damage to valuables, remove lightweight items (such as plastic bags) and fragile objects (such as vases) from the floor before cleaning.
- Do not place any object (including children and pets) on the product, whether it is in operation or not.
- Do not use the product on burning objects (such as cigarette butts).
- Do not use the product to clean hard or sharp objects (such as decoration wastes, glass and nails).
- The product must be switched off and the plug must be removed from socket outlet before cleaning or maintaining the product.
- If placing the robot into storage, charge it fully and turn it off before placing it in a cool dry place. Recharge it at least every three months to prevent the battery over discharging.

A Product Overview

A1 Robot (Top View)



Power/Clean

- Press and hold to turn the robot on or off
- Press to start cleaning

Status Indicator Light

- White: Battery level \geq 20%
- Red: Battery level $<$ 20%
- Pulsing: Charging or starting up
- Flashing red: Error



Spot Clean/Child Lock

- Press to Spot clean
- Press and hold for 3 seconds to turn on/off the child lock



Dock

- Press to return to dock

Note: Press any button to stop the robot during cleaning or docking.

A1-1—Bumper

A1-2—LiDAR Sensor

A1-3—Vertical Bumper

A1-4—Dock Locator

A2 Robot (Bottom View)

A2-1—Wall Sensor

A2-2—Cliff Sensors

A2-3—Omni-Directional Wheel

A2-4—Charging Contacts

A2-5—Side Brush

A2-6—Main Wheel

A2-7—Main Brush

A2-8—Main Brush Cover Latches

A3 Robot (Upper Cover Open)

A3-1—WiFi Indicator Light

- Off: WiFi disabled
- Flashing slowly: Waiting for connection
- Flashing quickly: Connecting
- Steady: WiFi connected

A3-2—System Reset

A3-3—Mop Cloth Mount

A3-4—Air Vent

A4 Dustbin and Water Tank Combo Unit

A4-1—Water Tank Stopper

A4-2—Water Filter

A4-3—Washable Filter

A5 Charging Dock

A5-1—Charging Dock Power Indicator

A5-2—Dock Location Beacon

A5-3—Charging Contacts

A5-4—Power Socket

A5-5—Electrode Brushes

A6 Power Cable

A7 Mop Cloth Mount

A7-1—Mop Cloth Slot

A7-2—Mop Cloth Mount

A7-3—Mop Cloth Mount Latch

A8 Mop Cloth

A8-1—Mop Cloth

A8-2—Hook and Loop Pads

A9 Moisture-Proof Mat

B Installation

Important Information

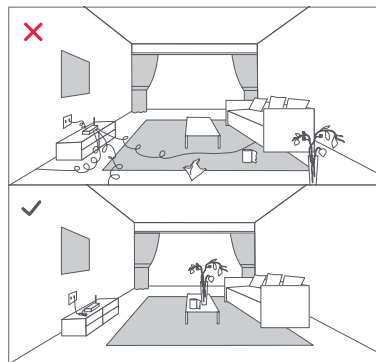

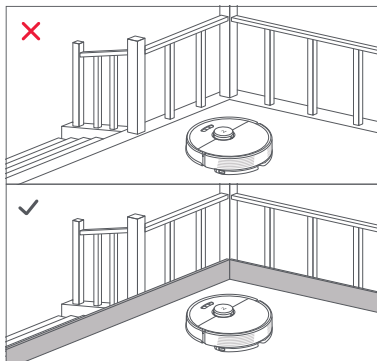

1. Tidy cables and loose items from the ground and move any unstable, fragile, precious, or dangerous items to prevent personal injury or property damage due to items becoming tangled in, struck by, or knocked over by the robot.

2. When using the robot in a raised area, always use a secure physical barrier to prevent accidental falls that may result in personal injury or property damage.

Note: When using the robot for the first time, follow it throughout its whole cleaning route and watch for potential problems. The robot will be able to clean by itself in future uses.

B1 Position the Charging Dock

Keep the charging dock on a level surface, flat against a wall. Connect the power cable to the charging dock and tidy cables from

the floor. To ensure a better user experience of the mobile app, place the charging dock in an area with good WiFi coverage.

B1-1 More than 0.5m (1.6ft)

B1-2 More than 1.5m (4.9ft)

Notes:

- Allow at least 0.5m (1.6ft) of clearance on each side, and more than 1.5m (4.9ft) in front of the charging dock.
- If the power cable hangs vertical to the ground, it may be caught by the robot, causing the charging dock to be disconnected.
- The charging dock indicator is on when the charging dock is electrified, and off when the robot is charging.
- Do not place the charging dock in places that are directly exposed to sunlight, or block the location beacon. Otherwise the robot may not be able to automatically return to the charging dock.

B2 Attach the Moisture-Proof Mat

After fixing the charging dock in place, use a dry cloth to clean the area where the Moisture-Proof Mat will be located. Tear off the double-sided tape at the bottom of the Moisture-Proof Mat, and stick the mat on the floor, as shown below.

Notes:

- Always place the Moisture-Proof Mat on wooden floors.
- The Moisture-Proof Mat attaches best to smooth surfaces.
- When necessary, remove the double-sided adhesive tape slowly to reduce residue glue.

Power On and Charge the Robot

Press and hold the  button to power on the robot. When the power light goes on, place it on the dock to charge. To maintain the performance of the high-performance

lithium-ion rechargeable battery pack, keep the robot charged.

Note: The robot may not turn on when the battery is low. In this case, place the robot directly onto the dock to charge.

B3 Mopping

Note: To prevent excessive dirt buildup during first-time use, floors should be vacuumed at least three times before mopping.

B3-1—Remove the dustbin and water tank combo unit

Open the upper cover and take out the unit.

B3-2—Fill the water tank

Remove the water tank stopper, fill the tank with water, and close it tightly.

Notes:

- To prevent corrosion or damage, only use the Roborock branded floor cleaner in the water tank.
- Do not use hot water as this may cause the tank to deform.
- When filling the water tank, tilt tank 30° to avoid wetting the filter.

B3-3—Reinstall the dustbin and water tank combo unit

Reinstall the unit. It will click in place.

B3-4—Install the mop cloth mount

Wet the mop cloth and wring it until it stops dripping, then slide it along the mop cloth slot before sticking it firmly in place.

Note: Only use the official Roborock mop cloth.

B3-5—Install the mop cloth mount

Slide the mount forwards along the bottom of robot until it clicks in place.

Note: Clean the mop cloth after 60 minutes of mopping to maintain water flow and cleaning quality.

B3-6—Remove the mop cloth mount

When the robot returns to the dock after cleaning, press the latches on both sides, and slide the mop cloth mount backwards to remove it.

Notes:

- Wash the mop cloth after each use, and regularly empty the water tank of unused water.
- Remove the mop cloth mount when not mopping.

Connect to the App

This robot supports both Roborock and Xiaomi Home apps. Choose the one that best meets your needs.

1 Download App

Option 1: Search for “Roborock” in the App Store or Google Play or scan the QR code to download and install the app.





Option 2: Search for “Xiaomi Home” in the App Store or Google Play or scan the QR code to download and install the app.



- If the robot waits more than 1 hour for a connection, WiFi will be automatically disabled. If you want to reconnect, reset the WiFi before proceeding.

2 Reset WiFi

1. Open the upper cover and find the WiFi indicator.

2. Press and hold the  and  buttons until you hear the “Resetting WiFi” voice alert. The reset is complete when the WiFi indicator flashes slowly. The robot will then wait for a connection.

Note: If you cannot connect to the robot due to your router configuration, a forgotten password, or any other reason, reset the WiFi and add your robot as a new device.

3 Add device



Open the Roborock App, tap the “Search for device” button, or open Xiaomi Home app, tap “+” in the top right corner and add the device as instructed in the app.

Notes:

- The actual process may vary due to ongoing app updates. Follow the instructions provided in the app.
- Only 2.4 GHz WiFi is supported.

Instructions

On/Off

Press and hold the  button to turn on the robot. The power indicator will turn on and the robot will enter standby mode. Press and hold the  button to turn off the robot and complete the cleaning cycle.

Note: The robot cannot be turned off when it is being charged.

Starting Cleaning

Press the  button to start cleaning. The robot will plan its cleaning route according to its scan of the room. It splits a room into zones, first draws out zone edges, and then fills the zone in a zigzag pattern. In doing so, the robot cleans all zones one by one, efficiently cleaning the house.

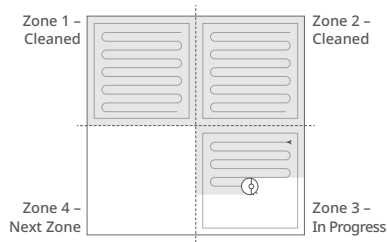

Notes:



- To allow the robot to automatically vacuum and return to the dock, start the robot from the dock. Do not move the dock during cleaning.
- Cleaning cannot start if the battery level is too low. Allow the robot to charge before starting cleanup.
- If cleaning is completed in less than 10 minutes, the area will be cleaned twice.
- If the battery runs low during the cleaning cycle, the robot will automatically return to the dock. After charging, the robot will resume where it left off.
- Before starting each mopping task, make sure that the mop cloth has been properly installed.

Spot Cleaning

Press the  button to start spot cleaning. Cleaning range: The robot cleans a 1.5 m (4.9 ft) x 1.5 m (4.9 ft) square area centered on itself.

Note: After spot cleaning, the robot will automatically return to the starting point and enter Standby mode.

Pause

When the robot is running, press any button to pause it, press the  button to resume cleaning, press the  button to send it back to the dock.

Note: Placing a paused robot on the dock manually will end the current cleanup.

Sleep

If the robot is paused for over 10 minutes, it will go to sleep, and the power indicator will flash every few seconds. Press any button to wake the robot up.

Notes:

- The robot will not go to sleep when it is charging.
- The robot will automatically shut down if left in sleep mode for more than 12 hours.

DND Mode

The default Do Not Disturb (DND) period is from 22:00 to 08:00. You can use the app to disable the DND mode or modify the DND period. When DND mode is activated, the robot will not automatically resume cleanup, the power indicator light will dim, and the volume of the voice prompts will lower.

Child Lock

Press and hold the  button to enable/disable the child lock. You can also set it in the app. Once enabled, the robot will not react to button presses when it is stationary. When the robot is cleaning or docking, press any button to stop it.

Charging

After cleaning, the robot will automatically return to the dock to charge. In Pause mode, press the  button to send the robot back to the dock. The power indicator will pulse as the robot charges.

Note: If the robot fails to find the dock, it will automatically return to its starting location. Place the robot on the dock manually to recharge.

Error

If an error occurs, the power indicator will flash red and a voice alert will sound. See “Errors” for solutions.

Notes:

- The robot will go to sleep automatically if left in a malfunctioning state for over 10 minutes.
- Placing a malfunctioning robot on the dock manually will end the current cleanup.

System Reset

If the robot does not respond when a button is pressed or cannot be turned off, reset the system. Press the Reset button, and the robot will reset automatically.

Note: After resetting the system, scheduled cleaning, WiFi, etc. will be restored to factory settings.

Restore Factory Settings

If the robot does not function properly after a system reset, switch it on. Press and hold the  button and at the same time press Reset button until you hear the “Restoring factory settings” voice prompt. The robot will then be restored to factory settings.

App Features

Cleaning Map

- Multi-Map Management
- Real-Time Vacuum and Mop Route
- Map Zoning
- Map Editing

Custom Cleaning Modes

- Scheduled
- Selective Room
- Zone
- No-Go Zones & Invisible Wall
- Custom
- Carpet Boost

Cleaning Mode Switch

- Suction Power Levels
- Mop Intensity Levels

Robot Information

- Cleaning History
- Battery Level
- Care & Maintenance

More Features

- Firmware Update
- Volume Adjustment
- Language Selection
- Do Not Disturb mode
- Voice Assistant Support

Note: Functions and details of the app may vary slightly due to the continuous app development and updates.

Routine Maintenance

C1 Main Brush

* Clean every 2 weeks and replace every 6-12 months

C1-1—Main Brush Cover

C1-2—Latches

C1-3—Main Brush

C1-4—Main Brush Caps

C1-5—Main Brush Bearing

C1-6—Turn over the robot and press the latches to remove the main brush cover.

C1-7—Pull out the main brush and remove the main brush bearing.

C1-8—Rotate the main brush caps in the indicated unlock direction to remove the caps.

C1-9—Remove any hair or dirt entangled around the main brush, reinstall the main brush and re-insert the brush cover, making sure to place the tabs in the slots.

C1-10—Make sure that the main brush cover has been properly attached. When properly installed, all four tabs should be hidden.

Notes:

- Main brush should be wiped down with wet cloth and left to dry away from direct sunlight.
- Do not use corrosive cleaning fluids or disinfectants to clean the main brush.

C2 Side Brush

* Clean monthly and replace every 3-6 months

1. Unscrew the side brush screw.

2. Remove and clean the side brush.

Reinstall the brush and tighten the screw.

C3 Omni-Directional Wheel

* Clean as required

C3-1—Use a tool, such as a small screwdriver, to pry out the axle and take out the wheel.

Note: The omni-directional wheel bracket cannot be removed.

C3-2—Rinse the wheel and the axle with water to remove any hair and dirt. Dry and reattach the wheel, pressing it firmly in place.

C4 Main Wheels

* Clean monthly

Clean the main wheels with a soft, dry cloth.

C5 Dustbin and Water Tank Combo Unit

* Clean weekly and replace the filter every 6-12 months

C5-1—Open the upper cover of the robot and take out the unit.

C5-2—Remove the filter then empty the dustbin.

C5-3—Empty the water tank of unused water.

C5-4—Fill the dustbin with clean water and gently shake it. Then pour out the dirty water.

Note: To prevent blockage, only use clean water without any cleaning liquid.

C5-5—Rinse the filter repeatedly and tap it to remove as much dirt as possible.

Note: Do not touch the surface of the filter with your hands, brush, or hard objects to avoid potential damage.

C5-6—Allow 24 hours for the filter to dry thoroughly and reinstall it.

Note: Purchase an additional filter and alternate if necessary.

C6 Mop Cloth

* Clean after each use and replace every 3-6 months

Remove the mop cloth from mop cloth mount. Clean the mop cloth and air-dry it.

Note: A dirty mop will affect the mopping performance. Clean it before use.

C7 Robot Sensors

* Clean monthly

Use a soft, dry cloth to wipe and clean all sensors, including:

C7-1—Dock Locator

C7-2—Wall Sensor

C7-3—Four Cliff Sensors

C8 Charging Contact Areas

* Clean monthly

Use a soft dry cloth to wipe the charging contacts on the charging dock and the robot.

Battery

The robot is equipped with a high-performance lithium-ion rechargeable battery pack. To maintain battery performance, keep the robot charged during normal use.

Note: If the robot will be left unused for a long period, turn it off and charge it at least every three months to avoid battery damage caused by over-discharge.

Basic Parameters

Robot

Model	Q380RR
Battery	14.4V/5200mAh lithium-ion battery
Weight	Approx. 4.7kg
Rated Input	20VDC 1.2A
Charging Time	< 6 hours

Note: The serial number is on a sticker on the underside of the robot.

Charging Dock

Model	CDZ11RR or CDZ12RR
Rated Power	28W
Rated Input	100-240V~
Rated Output	20VDC 1.2A
Rated Frequency	50-60Hz
Charging Battery	14.4V/5200mAh lithium-ion battery

Errors

If an error occurs while the robot is cleaning, the power indicator will flash red quickly, and a voice alert will sound. Refer to the following table for troubleshooting.

1. After resolving any of the following errors, relocate your robot and restart cleaning.
2. After any sensor errors, clean the sensor and retry.
3. If the battery is at an abnormal temperature, wait for it to return to normal before use.

Error 1: LiDAR turret or laser blocked. Check for obstruction and retry.

Error 2: Bumper stuck. Clean it and lightly tap to release it.

Error 3: Wheels suspended. Move robot and restart.

Error 4: Cliff sensor error. Clean cliff sensors, move robot away from drops and restart.

Error 5: Main brush jammed. Clean main brush and bearings.

Error 6: Side brush jammed. Remove and clean side brush.

Error 7: Wheels jammed. Move the robot and restart.

Error 8: Robot trapped. Clear obstacles surrounding robot.

Error 9: No dustbin. Install dustbin and filter.

Error 12: Low battery. Recharge and retry.

Error 13: Charging error. Clean charging contacts and retry.

Error 14: Battery error.

Error 16: Robot tilted. Move to level ground and restart.

Error 17: Side brush error. Reset robot.

Error 18: Fan error. Reset robot.

Error 21: Vertical bumper pressed. Move robot and retry.

Error 22: Dock locator error. Clean and retry .

Error 23: Could not return to dock. Clean dock location beacon and retry.

Error 26: Wall sensor dirty. Clean wall sensor.

Filter blocked or wet. Clean, dry, and retry.

No-go zone or Invisible Wall detected. Move robot from this area.

Internal error. Reset the robot.

Note: A system reset may resolve some problems.

If the problem persists after using the recommendations in the table above, please email our after-sales service team:

Europe Support: support@roborock-eu.com

Australia Support: service@roborock.com.au

FAQs

Problem	Solution
Unable to power on.	<ul style="list-style-type: none">• Battery low. Put the robot on the dock and charge it before use.• Battery temperature too low or too high. Only use the robot within the range of 4-40°C (39.2-104°F).
Unable to charge.	<ul style="list-style-type: none">• If the dock is not receiving power, check that both ends of the power cable are properly connected.• If the contact is poor, clean the charging contacts of the dock and the robot.• Confirm that the dock indicator is on.
Slow charging speed.	<ul style="list-style-type: none">• To maintain the battery life, the robot automatically reduces the charging speed when it is charged in an environment at a high or low temperature.• Charging contacts dirty. Clean them with a dry cloth.
Unable to return to dock.	<ul style="list-style-type: none">• There are too many obstacles near the dock. Move it to an open area.• The robot is too far from the dock. Place it closer and retry.
Abnormal behavior.	<ul style="list-style-type: none">• Restart the robot.
Noise during cleaning.	<ul style="list-style-type: none">• The main brush, side brush, or main wheel may be jammed. Turn off the robot and clean them.• The omni-directional wheel is jammed. Use a screwdriver to remove it for cleaning.
Unable to connect to WiFi.	<ul style="list-style-type: none">• WiFi disabled. Reset the WiFi and try again.• Poor WiFi signal. Move the robot to an area with good WiFi reception.• Abnormal WiFi connection. Reset the WiFi, download the latest mobile app, and retry.• Current device not supported. Find the supported models in the app.• Unable to connect to WiFi. There may be an error with your router settings. Contact Roborock Customer Service for help with troubleshooting.

Poor cleaning performance and/or leaking dust.	<ul style="list-style-type: none">• The dustbin is full and needs emptying.• The filter is blocked and needs cleaning.• The main brush is tangled up and needs cleaning.
Scheduled cleaning is not working.	<ul style="list-style-type: none">• Battery low. Scheduled cleaning can only begin when the battery level is above 20%.
Is power always being drawn when the robot is on the dock?	<ul style="list-style-type: none">• The robot will draw power while it is docked to maintain battery performance, but the power consumption is extremely low.
Does the robot need to be charged for at least 16 hours for the first three uses?	<ul style="list-style-type: none">• No. The lithium battery has no memory effect. The robot can be used any time after it has been fully charged once.
No or little water during washing.	<ul style="list-style-type: none">• Check whether there is water in the water tank and check the manual for instructions on how to correctly install the dustbin and water tank combo unit, mop cloth mount and mop cloth.
Cleaning does not resume after recharging.	<ul style="list-style-type: none">• Make sure that the robot is not in DND mode. DND mode will prevent auto top-up.• If the robot is placed manually on the dock before it is recharged automatically, it will not be able to continue cleanup.
The robot cannot return to the dock after spot cleaning or when it has been moved manually.	<ul style="list-style-type: none">• After spot cleaning or a significant position change, the robot will re-generate the map. If the dock is too far away, the robot may not be able to return for recharging and must be placed on the dock manually.
The robot begins to miss certain spots.	<ul style="list-style-type: none">• The wall sensor or cliff sensors may be dirty. Clean them with a soft, dry cloth.

Roborock Q7 Max

Manuel d'utilisation de l'aspirateur robot

Lisez attentivement ce manuel d'utilisation et ses schémas avant d'utiliser le produit et rangez-le soigneusement pour référence future.

Contenu

- 13 Restrictions
- 14 Présentation du produit
- 14 Installation
- 16 Connexion à l'application
- 17 Instructions
- 18 Entretien de routine
- 20 Paramètres de base
- 20 Erreurs et problèmes courants

Restrictions

AVERTISSEMENT

- N'utilisez que le bloc d'alimentation amovible Roborock CDZ11RR, CDZ12RR, AED03HRR ou AED04HRR fourni avec ce produit pour recharger la batterie.
- N'utilisez pas ce produit sur des surfaces en hauteur sans barrières, par exemple, sur le sol d'une mezzanine, une terrasse ouverte ou le dessus d'un meuble.
- Pour éviter de bloquer le produit et d'endommager des objets de valeur, retirez les objets légers (tels que des sacs plastiques) et les objets fragiles (tels que des vases) du sol avant le nettoyage.
- Ne placez aucun objet et aucune personne (enfants et animaux compris) sur le produit, qu'il soit en fonctionnement ou non.
- N'utilisez pas le produit sur des objets brûlants (tels que des mégots de cigarette).
- N'utilisez pas le produit pour aspirer des objets durs ou tranchants (tels que des débris de décoration, du verre et des clous).
- Avant de nettoyer ou d'entretenir le produit, il doit être éteint et sa fiche doit être débranchée de la prise électrique.
- Si vous rangez le robot, rechargez-le complètement et éteignez-le avant de le placer dans un endroit frais et sec. Rechargez-le au moins tous les trois mois pour éviter que la batterie ne se décharge trop.

A Présentation du produit

A1 Robot (vue de dessus)



Marche/Arrêt/Nettoyage

- Appuyez sur ce bouton et maintenez-le enfoncé pour allumer ou éteindre le robot
- Appuyez sur ce bouton pour démarrer un nettoyage

Voyant d'état

- Blanc : niveau de batterie $\geq 20\%$
- Rouge : niveau de batterie $< 20\%$
- Pulsation : rechargement ou démarrage
- Clignotement rouge : erreur



Nettoyage localisé/Verrouillage enfant

- Appuyez sur ce bouton pour un nettoyage localisé
- Appuyez sur ce bouton et maintenez-le enfoncé pendant 3 secondes pour activer/désactiver le verrouillage enfant



Station

- Appuyez sur ce bouton pour faire revenir le robot à sa station

Remarque : Appuyez sur n'importe quel bouton pour arrêter le robot lorsqu'il nettoie ou revient à la station.

A1-1—pare-chocs

A1-2—capteur LiDAR

A1-3—pare-chocs vertical

A1-4—localisateur de station

A2 Robot (vue de dessous)

A2-1—capteur de murs

A2-2—capteurs de vide

A2-3—roulette omnidirectionnelle

A2-4—contacts de rechargement

A2-5—brosse latérale

A2-6—roulette principale

A2-7—brosse principale

A2-8—loquets du cache de la brosse principale

A3 Robot (capot supérieur ouvert)

A3-1—voyant WiFi

- Éteint : WiFi désactivé
- Lent clignotement : en attente de connexion
- Clignotement rapide : connexion
- Fixe : WiFi connecté

A3-2—réinitialisation système

A3-3—support de serpillière

A3-4—aération

A4 Bloc combinant bac à poussière et réservoir d'eau

A4-1—bouchon du réservoir d'eau

A4-2—filtre à eau

A4-3—filtre lavable

A5 Station de chargement

A5-1—voyant d'alimentation de la station de chargement

A5-2—balise de localisation de la station

A5-3—contacts de rechargement

A5-4—port d'alimentation

A5-5—brosses de nettoyage des électrodes

A6 Câble d'alimentation

A7 Support de serpillière

A7-1—fente pour serpillière

A7-2—support de serpillière

A7-3—loquet du support de serpillière

A8 Serpillière

A8-1—serpillière

A8-2—blocs auto-agrippants

A9 Tapis étanche

B Installation

Informations importantes

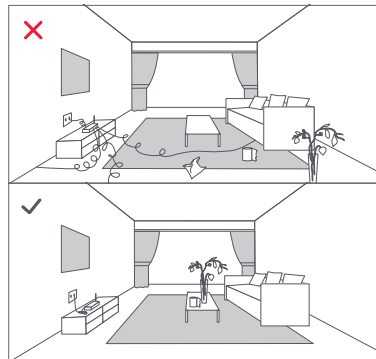

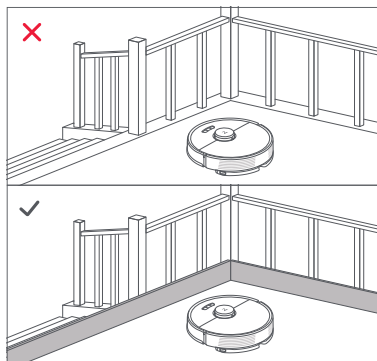

1. Rangez les câbles et objets détachés présents au sol et déplacez tout objet instable, fragile, précieux ou dangereux afin d'éviter toute blessure et tout dommage matériel dus à des objets qui seraient happés, heurtés ou renversés par le robot.

2. Lorsque vous employez ce robot dans une zone surélevée, utilisez toujours une barrière de sécurité physique pour empêcher les chutes accidentelles qui pourraient entraîner des blessures ou des dommages matériels.

Remarque : Lorsque vous utilisez votre robot pour la première fois, suivez-le attentivement tout au long de son parcours de nettoyage en prenant garde aux problèmes potentiels. Le robot pourra nettoyer seul lors de vos prochaines utilisations.

B1 Positionnement de la station de chargement

Gardez la station de chargement sur une surface plane et à niveau contre un mur. Connectez le câble d'alimentation à la station de chargement et rangez les câbles présents au sol. Pour garantir une meilleure expérience utilisateur avec l'application mobile, placez la station de chargement dans une zone disposant d'une bonne couverture WiFi.

B1-1 Plus de 0,5 m (1,6 pi)

B1-2 Plus de 1,5 m (4,9 pi)

Remarques :

- Laissez au moins 0,5 m (1,6 pi) d'espace de chaque côté et plus de 1,5 m (4,9 pi) devant la station de chargement.
- Si le câble d'alimentation est vertical par rapport au sol, il risque d'être happé par le robot, ce qui peut entraîner un débranchement de la station de chargement.
- Le voyant de la station de chargement est allumé lorsqu'il est alimenté et éteint lorsque le robot charge.
- Ne placez pas la station de chargement à un endroit directement exposé à la lumière du soleil et ne masquez pas sa balise de localisation. Sinon, le robot risque de ne pas réussir à revenir automatiquement à la station de chargement.

B2 Fixation du tapis étanche

Après avoir fixé la station de chargement en place, utilisez un chiffon sec pour nettoyer la zone où sera placé le tapis étanche. Retirez le ruban adhésif double face situé sous le tapis étanche, puis collez le tapis au sol comme illustré ci-dessous.

Remarques :

- Installez toujours le tapis étanche en cas de sols en bois.
- Le tapis étanche adhère mieux aux surfaces régulières.
- Si nécessaire, retirez lentement le ruban adhésif double face pour réduire les résidus de colle.

Allumage et rechargement du robot

Appuyez sur le bouton  et maintenez-le enfoncé pour allumer le robot. Lorsque le voyant d'alimentation s'allume, placez le robot sur la station pour le recharger. Pour conserver les hautes performances de la batterie lithium-ion rechargeable, gardez le robot chargé.

Remarque : Il est possible que le robot ne s'allume pas lorsque la batterie est faible. Dans ce cas, placez directement le robot sur la station pour le recharger.

B3 Nettoyage à la serpillière

Remarque : Pour éviter toute accumulation excessive de saleté lors d'une première utilisation, les sols devraient être aspirés au moins trois fois avant de les nettoyer à la serpillière.

B3-1—retrait du bloc combinant bac à poussière et réservoir d'eau

Ouvrez le capot supérieur et sortez le bloc.

B3-2—remplissage du réservoir d'eau

Retirez le bouchon du réservoir d'eau, remplissez-le d'eau, puis refermez-le fermement.

Remarques :

- Pour éviter toute corrosion ou tout dommage, n'utilisez que du nettoyant pour sols de marque Roborock dans le réservoir d'eau.

- N'utilisez pas d'eau chaude car cela peut entraîner une déformation du réservoir.
- Lorsque vous remplissez le réservoir d'eau, inclinez-le à 30° pour éviter de mouiller le filtre.

B3-3—réinstallation du bloc combinant bac à poussière et réservoir d'eau

Réinstallez le bloc. Il s'encliquettera en place.

B3-4—installation de la serpillière

Mouillez la serpillière et tordez-la jusqu'à ce qu'elle cesse de goutter, puis faites-la glisser le long de la fente de fixation avant de la faire fermement adhérer en place.

Remarque : N'utilisez que la serpillière Roborock officielle.

B3-5—installation du support de serpillière

Faites glisser le support vers l'avant le long du dessous du robot jusqu'à ce qu'il s'encliquette en place.

Remarque : Nettoyez la serpillière après 60 minutes de son utilisation par le robot pour préserver le débit d'eau et la qualité de nettoyage.

B3-6—retrait du support de serpillière

Une fois que le robot est revenu à la station après le nettoyage, appuyez sur les loquets qui se trouvent des deux côtés, puis faites glisser le support de serpillière vers l'arrière pour le retirer.

Remarques :

- Lavez la serpillière après chaque utilisation, et évacuez régulièrement l'eau inutilisée du réservoir d'eau.
- Retirez le support de serpillière lorsque vous n'utilisez pas cette fonction.

Connexion à l'application

Ce robot prend à la fois en charge les applications Roborock et Xiaomi Home. Choisissez celle qui correspond le mieux à vos besoins.

1 Téléchargement de l'application



Option 1 : recherchez « Roborock » sur l'App Store ou sur Google Play ou scannez le code QR pour télécharger et installer l'application.



Option 2 : recherchez « Xiaomi Home » sur l'App Store ou sur Google Play ou scannez le code QR pour télécharger et installer l'application.



2 Réinitialisation du WiFi

1. Ouvrez le capot supérieur et recherchez le voyant WiFi.
2. Appuyez sur les boutons  et  et maintenez-les enfoncés jusqu'à ce que vous entendiez l'alerte vocale « Réinitialisation du WiFi ». La réinitialisation est terminée lorsque le voyant WiFi clignote lentement. Le robot sera alors en attente de connexion.

Remarque : Si vous ne parvenez pas à vous connecter au robot en raison de la configuration de votre routeur, d'un mot de passe oublié ou de toute autre raison, réinitialisez le WiFi et ajoutez votre robot comme nouvel appareil.

3 Ajout d'un appareil



Ouvrez l'application Roborock et appuyez sur le bouton « Rechercher un appareil », ou ouvrez l'application Xiaomi Home et appuyez sur le « + » qui se situe dans le coin supérieur droit. Ajoutez ensuite l'appareil en suivant les instructions de l'application.

Remarques :

- Le véritable processus peut varier en raison des mises à jour continues de l'application. Suivez les instructions fournies dans l'application.
- Seul le WiFi 2,4 GHz est pris en charge.
- Si le robot est en attente d'une connexion depuis plus d'une heure, le WiFi sera automatiquement désactivé. Si vous voulez vous reconnecter, réinitialisez le WiFi avant de poursuivre.

Instructions

Marche/Arrêt

Appuyez sur le bouton  et maintenez-le enfoncé pour allumer le robot. Le voyant d'alimentation s'allumera et le robot entrera en mode Veille. Appuyez sur le bouton  et maintenez-le enfoncé pour éteindre le robot et mettre fin au cycle de nettoyage.

Remarque : Le robot ne peut pas être éteint lorsqu'il est en charge.

Démarrage du nettoyage

Appuyez sur le bouton  pour démarrer un nettoyage. Le robot planifiera son parcours de nettoyage en fonction de son analyse de la pièce. Il divise la pièce en zones, commence par nettoyer les bords d'une zone puis la complète en zigzag. Ce faisant, il nettoie toutes les zones une par une, nettoyant ainsi efficacement votre logement.

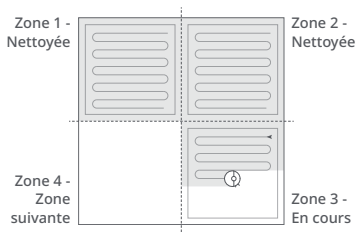

Remarques :

- Pour permettre au robot d'aspirer et de revenir automatiquement à la station, mettez-le en marche depuis la station. Ne déplacez pas la station durant le nettoyage à la serpillière.
- Le nettoyage ne peut pas démarrer si le niveau de la batterie est trop faible. Laissez le robot charger avant de démarrer le nettoyage.
- Si le nettoyage est terminé en moins de 10 minutes, la zone sera nettoyée deux fois.
- Si le niveau de la batterie devient insuffisant durant le cycle de nettoyage, le robot reviendra automatiquement à la station. Après s'être rechargé, le robot reprendra où il s'est arrêté.
- Avant le démarrage de chaque tâche de nettoyage à la serpillière, assurez-vous que la serpillière a correctement été installée.



Nettoyage localisé

Appuyez sur le bouton  pour démarrer un nettoyage localisé.

Zone couverte par le nettoyage : le robot nettoie une zone carrée de 1,5 m (4,9 pi) x 1,5 m (4,9 pi) autour de lui.

Remarque : Après le nettoyage localisé, le robot reviendra automatiquement à son point de départ et entrera en mode Veille.

Pause

Lorsque le robot est en marche, appuyez sur n'importe quel bouton pour le mettre en pause, puis appuyez sur le bouton  pour reprendre le nettoyage ou appuyez sur le bouton  pour le renvoyer à la station.

Remarque : Si vous placez manuellement le robot en pause sur sa station, cela mettra fin au nettoyage en cours.

Veille

Si le robot est en pause pendant plus de 10 minutes, il se mettra en veille et son voyant d'alimentation clignotera toutes les quelques secondes. Appuyez sur n'importe quel bouton pour le sortir de veille.

Remarques :

- Le robot ne se mettra pas en veille lorsqu'il sera en charge.
- Le robot s'éteindra automatiquement s'il reste en mode Veille pendant plus de 12 heures.

Mode NPD

La période par défaut du mode Ne pas déranger (NPD) est de 22 h 00 à 08 h 00.

Vous pouvez utiliser l'application pour le désactiver ou changer sa période.

Lorsque le mode NPD sera activé, le robot ne reprendra pas automatiquement le nettoyage, la luminosité du voyant d'alimentation sera réduite et le volume des annonces vocales sera réduit.

Verrouillage enfant

Appuyez sur le bouton  et maintenez-le enfoncé pour activer/désactiver le verrouillage enfant. Vous pouvez également le régler dans l'application. Une fois cette fonction activée, le robot ne réagira plus aux pressions sur les boutons lorsqu'il sera immobile. Lorsque le robot est en train de nettoyer ou revient à la station, appuyez sur n'importe quel bouton pour l'arrêter.

Rechargement

Une fois le nettoyage terminé, le robot reviendra automatiquement à la station pour se recharger.

En mode Pause, appuyez sur le bouton  pour renvoyer le robot à la station. Lorsque le robot sera en charge, le voyant d'alimentation présentera un effet de pulsation.

Remarque : Le robot reviendra automatiquement à son point de départ s'il ne parvient pas à retrouver sa station. Placez manuellement le robot sur sa station pour le recharger.

Erreur

Si une erreur se produit, le voyant d'alimentation clignotera en rouge et une alerte vocale se fera entendre. Voir « Erreurs et problèmes courants » pour obtenir des solutions.

Remarques :

- Le robot se mettra automatiquement en veille s'il reste sur un dysfonctionnement pendant plus de 10 minutes.
- Si vous placez manuellement le robot sur sa station alors qu'il présente un dysfonctionnement, cela mettra fin au nettoyage en cours.

Réinitialisation système

Si le robot ne répond pas à la pression sur un bouton ou ne peut pas être éteint, réinitialisez le système. Appuyez sur le bouton Réinitialiser et le robot se réinitialisera automatiquement.

Remarque : Une fois le système réinitialisé, les paramètres d'usine des nettoyages planifiés, du WiFi, etc. seront rétablis.

Restauration des paramètres d'usine

Si le robot ne fonctionne pas correctement après une réinitialisation système, allumez-le. Appuyez sur le bouton , maintenez-le enfoncé, et dans le même temps, appuyez sur le bouton Réinitialiser jusqu'à ce que vous entendiez l'annonce vocale « Restauration des paramètres d'usine ».

Fonctionnalités de l'application

Carte du nettoyage

- Gestion de plusieurs cartes
- Parcours d'aspiration et de nettoyage à la serpillière en temps réel
- Définition de zones sur les cartes
- Édition des cartes

Modes de nettoyage personnalisé

- Planifié
- Sélectif de pièces
- Zone
- Zones interdites et Mur invisible
- Personnalisé
- Boost pour moquettes

Changement de mode de nettoyage

- Niveaux de puissance d'aspiration
- Niveaux d'intensité du nettoyage à la serpillière

Informations sur le robot

- Historique de nettoyage

- Niveau de batterie
- Entretien et maintenance

Fonctionnalités supplémentaires

- Mise à jour du logiciel
- Réglage du volume
- Sélection de la langue
- Mode Ne pas déranger
- Assistants vocaux pris en charge

Remarque : Les fonctions et détails de l'application peuvent varier légèrement en raison de la poursuite de son développement et de ses mises à jour.

Entretien de routine

Brosse principale

* Nettoyer toutes les 2 semaines et remplacer tous les 6 à 12 mois

C1-1—cache de la brosse principale

C1-2—loquets

C1-3—brosse principale

C1-4—capuchons de la brosse principale

C1-5—roulement de la brosse principale

C1-6—retournez le robot et appuyez sur les loquets pour retirer le cache de la brosse principale.

C1-7—tirez sur la brosse principale pour la sortir et retirez son roulement.

C1-8—tournez les capuchons de la brosse principale dans le sens de déverrouillage indiqué pour les retirer.

C1-9—retirez les saletés et poils enchevêtrés autour de la brosse principale, réinstallez-la et réinsérez son cache en veillant à placer les languettes dans les fentes.

C1-10—assurez-vous que le cache de la brosse principale a été correctement fixé. Une fois l'installation correctement effectuée, les quatre pattes ne doivent plus être visibles.

Remarques :

- Vous devez nettoyer la brosse principale à l'aide d'un chiffon humide et la laisser sécher à l'écart de la lumière directe du soleil.
- N'utilisez pas de liquides nettoyants corrosifs ou de désinfectants pour nettoyer la brosse principale.

C2 Brosse latérale

* Nettoyer tous les mois et remplacer tous les 3 à 6 mois

1. Retirez la vis de la brosse latérale.
2. Retirez et nettoyez la brosse latérale. Réinstallez la brosse latérale et serrez la vis.

C3 Roulette omnidirectionnelle

* Nettoyer si nécessaire

C3-1—utilisez un outil, tel qu'un petit tournevis, pour déloger l'axe et extraire la roulette.

Remarque : Le support de la roulette omnidirectionnelle ne peut pas être retiré.

C3-2—rincez la roulette et son axe à l'eau pour retirer tout poil et toute saleté. Laissez sécher et réinstallez la roulette en appuyant fermement dessus pour qu'elle se mette en place.

C4 Roulettes principales

* Nettoyer tous les mois

Nettoyez les roulettes principales avec un chiffon doux sec.

C5 Bloc combinant bac à poussière et réservoir d'eau

* Nettoyer toutes les semaines et remplacer le filtre tous les 6 à 12 mois

C5-1—ouvrez le capot supérieur du robot et sortez le bloc.

C5-2—retirez le filtre, puis videz le bac à poussière.

C5-3—évacuez l'eau inutilisée du réservoir d'eau.

C5-4—remplissez le bac à poussière d'eau propre et secouez-le délicatement. Évacuez ensuite l'eau sale.

Remarque : N'utilisez que de l'eau propre sans liquide nettoyant pour éviter toute obstruction.

C5-5—rincez le filtre à plusieurs reprises et tapotez-le pour éliminer autant de saleté que possible.

Remarque : Ne touchez pas la surface du filtre avec vos mains, une brosse ou des objets durs pour éviter tout risque de l'endommager.

C5-6—laissez le filtre sécher complètement pendant 24 heures, puis réinstallez-le.

Remarque : Achetez un filtre supplémentaire et alternez si nécessaire.

C6 Serpillière

* Nettoyer après chaque utilisation et remplacer tous les 3 à 6 mois

Retirez la serpillière de son support. Nettoyez la serpillière et laissez-la sécher à l'air libre.

Remarque : Une serpillière sale nuira aux performances de nettoyage. Nettoyez-la avant utilisation.

C7 Capteurs du robot

* Nettoyer tous les mois

Utilisez un chiffon doux sec pour essuyer et nettoyer tous les capteurs, notamment les suivants :

C7-1—localisateur de station

C7-2—capteur de murs

C7-3—quatre capteurs de vide

C8 Zones de contact de rechargement

* Nettoyer tous les mois

Utilisez un chiffon doux sec pour essuyer les contacts de rechargement de la station de chargement et du robot.

Batterie

Le robot intègre une batterie lithium-ion rechargeable très performante.

Dans le cadre d'une utilisation normale, gardez le robot chargé pour préserver les performances de la batterie.

Remarque : Si le robot ne sera pas utilisé pendant une période prolongée, éteignez-le et rechargez-le au moins tous les trois mois pour éviter d'endommager la batterie par une décharge excessive.

Paramètres de base

Robot

Modèle	Q380RR
Batterie	14,4 V/5 200 mAh Batterie lithium-ion
Poids	Environ 4,7 kg
Entrée nominale	20 VCC, 1,2 A
Durée de rechargement	< 6 heures

Remarque : Le numéro de série figure sur un autocollant apposé sous le robot.

Station de chargement

Modèle	CDZ11RR ou CDZ12RR
Puissance nominale	28 W
Entrée nominale	100 - 240 V~
Sortie nominale	20 VCC, 1,2 A
Fréquence nominale	50 - 60 Hz
Rechargement de la batterie	14,4 V/5 200 mAh Batterie lithium-ion

Erreurs et problèmes courants

Scannez le code QR ci-dessous pour consulter les erreurs et problèmes courants en français, allemand, italien, espagnol, polonais, norvégien et suédois.



Pour toute demande de service après-vente, envoyez un email à notre équipe de service après-vente à l'adresse suivante :
Assistance Europe : support@roborock-eu.com
Assistance Australie : service@roborock.com.au

Roborock Q7 Max

Benutzerhandbuch für Roboter-Staubsauger

Bitte lesen Sie dieses Benutzerhandbuch und die darin enthaltenen Diagramme sorgfältig durch, bevor Sie das Produkt benutzen, und bewahren Sie es für späteres Nachschlagen sicher auf.

Inhalt

- 22 Einschränkungen
- 23 Produktübersicht
- 23 Installation
- 25 Mit der App verbinden
- 26 Anleitungen
- 27 Wartungsroutine
- 29 Grundparameter
- 29 Fehler und häufige Probleme

Einschränkungen

WARNUNG

- Verwenden Sie zum Aufladen des Akkus nur das mit diesem Produkt mitgelieferte abnehmbare Netzteil roborock CDZ11RR, CDZ12RR, AED03HRR oder AED04HRR.
- Verwenden Sie dieses Produkt nicht auf hochgelegenen Flächen ohne Schutzbarrieren, wie z. B. auf dem Boden einer Galerie, einer offenen Terrasse oder auf Möbeln.
- Entfernen Sie vor der Reinigung leichte Objekte (z. B. Plastiktüten) und zerbrechliche Gegenstände (z. B. Vasen) vom Boden, um ein Verstopfen des Geräts und Schäden an wertvollen Gegenständen zu vermeiden.
- Legen Sie keine Objekte auf das Gerät und halten Sie Kinder und Haustiere fern vom Gerät, unabhängig davon, ob es in Betrieb ist oder nicht.
- Verwenden Sie das Produkt nicht für brennende Gegenstände (z. B. Zigarettenstummel).
- Verwenden Sie das Produkt nicht zum Entfernen harter oder scharfer Gegenstände (z. B. Dekorationsreste, Glas und Nägel).
- Vor der Reinigung oder Wartung des Produkts muss das Produkt ausgeschaltet und der Netzstecker aus der Steckdose gezogen werden.
- Laden Sie den Roboter vor einer Einlagerung vollständig auf und schalten Sie ihn aus, bevor Sie ihn an einem kühlen, trockenen Ort aufbewahren. Laden Sie ihn mindestens alle drei Monate auf, um eine Tiefentladung des Akkus zu vermeiden.

A Produktübersicht

A1 Roboter (Ansicht von oben)



Power/Reinigen

- Gedrückt halten zum Ein-/Ausschalten des Roboters
- Drücken zum Starten der Reinigung

Status-Anzeigeleuchte

- Weiß: Akkustand $\geq 20\%$
- Rot: Akkustand $< 20\%$
- Pulsierend: Aufladen oder Starten
- Rot blinkend: Fehler



Punktreinigung/Kindersicherung

- Drücken für Punktreinigung
- 3 Sekunden lang gedrückt halten zum Ein-/Ausschalten der Kindersicherung



Station

- Drücken zum Zurückkehren zur Station

Hinweis: Drücken Sie eine beliebige Taste, um den Roboter während der Reinigung oder des Andockens anzuhalten.

A1-1—Stoßfänger

A1-2—LiDAR-Sensor

A1-3—Vertikaler Stoßfänger

A1-4—Stations-Sucher

A2 Roboter (Ansicht von unten)

A2-1—Wandsensor

A2-2—Klippersensoren

A2-3—Rundlauftrad

A2-4—Ladekontakte

A2-5—Seitenbürste

A2-6—Hauptrad

A2-7—Hauptbürste

A2-8—Verschluss der Hauptbürstenabdeckung

A3 Roboter (obere Abdeckung offen)

A3-1—WLAN-Kontrollleuchte

- Aus: WLAN deaktiviert
- Langsam blinkend: Auf Verbindung warten
- Schnell blinkend: Verbindung wird hergestellt
- Dauerhaft: Mit WLAN verbunden

A3-2—System-Reset

A3-3—Wischtuchhalterung

A3-4—Entlüftungsöffnung

A4 Kombi-Einheit aus Staubbehälter und Wassertank

A4-1—Wassertankstopfen

A4-2—Wasserfilter

A4-3—Waschbarer Filter

A5 Ladestation

A5-1—Stromanzeige der Ladestation

A5-2—Stations-Standortsignal

A5-3—Ladekontakte

A5-4—Stromanschluss

A5-5—Elektrodenbürsten

A6 Stromkabel

A7 Wischtuchhalterung

A7-1—Wischtuchschlitz

A7-2—Wischtuchhalterung

A7-3—Wischtuchhalterungs-Verriegelung

A8 Wischtuch

A8-1—Wischtuch

A8-2—Hook-and-Loop-Aufsätze

A9 Feuchtigkeitsschutzmatte

B Installation

Wichtige Informationen

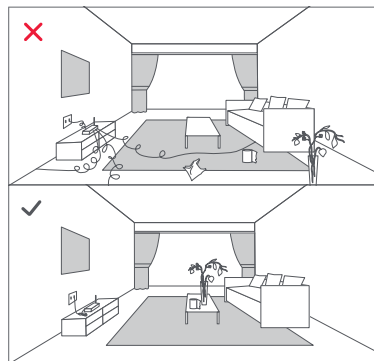

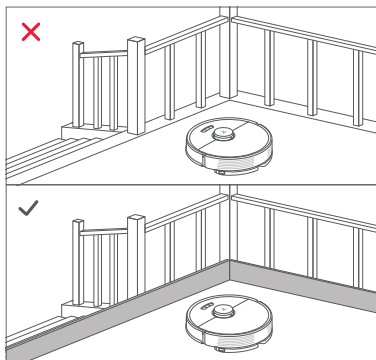

1. Entfernen Sie Kabel und lose Gegenstände vom Boden und entfernen Sie instabile, zerbrechliche, wertvolle oder gefährliche Gegenstände, um Personen- und Sachschäden zu vermeiden, die durch verfangene, angefahrene oder vom Roboter umgestoßene Gegenstände verursacht werden können.

2. Wenn Sie den Roboter in einem erhöhten Bereich verwenden, verwenden Sie immer eine sichere physische Barriere gegen versehentliche Stürze, die zu persönlichen Verletzungen oder Sachschäden führen können.

Hinweis: Folgen Sie dem Roboter beim ersten Einsatz entlang der gesamten Reinigungsstrecke und achten Sie auf mögliche Probleme. Bei zukünftigen Einsätzen wird der Roboter in der Lage sein, selbstständig zu reinigen.

B1 Positionieren der Ladestation

Platzieren Sie die Ladestation auf einer ebenen Fläche, flach an einer Wand. Schließen Sie das Stromkabel an die Ladestation an und entfernen Sie alle Kabel vom Boden. Platzieren Sie die Ladestation für eine bessere Nutzung der App in einem Bereich mit gutem WLAN-Signal.

B1-1 Mehr als 0,5 m (1,6 ft)

B1-2 Mehr als 1,5 m (4,9 ft)

Hinweise:

- Lassen Sie auf jeder Seite mindestens 0,5 m (1,6 ft) und vor der Ladestation mehr als 1,5 m (4,9 ft) Platz.
- Wenn das Stromkabel senkrecht am Boden hängt, kann es vom Roboter erfasst werden, wodurch die Verbindung zur Ladestation unterbrochen wird.
- Die Anzeige der Ladestation leuchtet auf, wenn die Ladestation mit Strom versorgt wird, und ist aus, wenn der Roboter geladen wird.
- Platzieren Sie die Ladestation nicht an Orten, die direktem Sonnenlicht ausgesetzt sind oder das Standortsignal blockieren. Ansonsten ist der Roboter möglicherweise nicht in der Lage, selbstständig zur Ladestation zurückzukehren.

B2 Befestigen der Feuchtigkeitsschutzmatte

Nachdem Sie die Ladestation befestigt haben, reinigen Sie den Bereich, in dem sich die Feuchtigkeitsschutzmatte befindet, mit einem trockenen Tuch. Ziehen Sie das doppelseitige Klebeband an der Unterseite der Feuchtigkeitsschutzmatte ab und kleben Sie die Matte auf den Boden, wie unten gezeigt.

Hinweise:

- Legen Sie die Feuchtigkeitsschutzmatte immer auf Holzböden.
- Die Feuchtigkeitsschutzmatte lässt sich am besten auf glatten Oberflächen anbringen.
- Entfernen Sie das doppelseitige Klebeband bei Bedarf langsam, um Klebstoffreste zu reduzieren.

Einschalten und Aufladen des Roboters

Halten Sie die  Taste gedrückt, um den Roboter einzuschalten. Positionieren Sie ihn zum Aufladen auf der Station, sobald die Kontrollleuchte aufleuchtet. Um die Leistung des leistungsstarken Lithium-Ionen-Akkus zu erhalten, muss der Roboter geladen bleiben.

Hinweis: Bei niedrigem Akkustand lässt sich der Roboter möglicherweise nicht einschalten. Platzieren Sie den Roboter in diesem Fall zum Laden direkt auf der Station.

B3 Wischen

Hinweis: Um eine übermäßige Verschmutzung bei der ersten Benutzung zu vermeiden, sollten die Böden vor dem Wischen mindestens dreimal gesaugt werden.

B3-1—Entfernen Sie die Kombi-Einheit aus Staubbehälter und Wassertank

Öffnen Sie die obere Abdeckung und nehmen Sie die Einheit heraus.

B3-2—Füllen Sie den Wassertank

Entfernen Sie den Stopfen des Wassertanks, füllen Sie den Tank mit Wasser und verschließen Sie ihn fest.

Hinweise:

- Um Korrosion oder Schäden zu vermeiden, verwenden

Sie im Wassertank nur den Bodenreiniger der Marke Roborock.

- Verwenden Sie kein heißes Wasser, da dies zu einer Verformung des Tanks führen kann.
- Kippen Sie den Wassertank beim Befüllen um 30°, damit der Filter nicht nass wird.

B3-3—Setzen Sie die Kombi-Einheit aus Staubbehälter und Wassertank wieder ein

Setzen Sie die Einheit wieder ein. Sie wird einrasten.

B3-4—Bringen Sie das Wischtuch an

Befeuchten Sie das Wischtuch und wringen Sie es aus, bis es nicht mehr tropft. Schieben Sie es entlang des Befestigungsschlitzes und fixieren Sie es.

Hinweis: Verwenden Sie nur das offizielle Roborock-Wischtuch.

B3-5—Bringen Sie die Mopphalterung an

Schieben Sie die Halterung an der Unterseite des Roboters nach vorne, bis sie einrastet.

Hinweis: Reinigen Sie das Wischtuch nach einer Wischdauer von 60 Minuten, um den Wasserfluss und die Reinigungsqualität nicht zu beeinträchtigen.

B3-6—Entfernen Sie die Mopphalterung

Wenn der Roboter nach der Reinigung zur Station zurückkehrt, drücken Sie die Verriegelungen auf beiden Seiten und schieben Sie die Mopphalterung nach hinten, um sie zu entfernen.

Hinweise:

- Waschen Sie das Wischtuch nach jedem Gebrauch und entleeren Sie den Wassertank regelmäßig.
- Entfernen Sie die Mopphalterung, wenn Sie nicht wischen.

Mit der App verbinden

Dieser Roboter unterstützt sowohl die Roborock-App als auch die Xiaomi Home-App. Wählen Sie diejenige, die Ihren Ansprüchen am besten gerecht wird.

1 App herunterladen

Option 1: Suchen Sie im App Store oder in Google Play nach „Roborock“ oder scannen Sie den QR-Code, um die App herunterzuladen und zu installieren.





Option 2: Suchen Sie im App Store oder in Google Play nach „Xiaomi Home“ oder scannen Sie den QR-Code, um die App herunterzuladen und zu installieren.



2 WLAN zurücksetzen

1. Öffnen Sie die obere Abdeckung, um die WLAN-Anzeige zu sehen.

2. Halten Sie die Tasten  und  gedrückt, bis Sie den Sprachalarm „WLAN zurücksetzen“ hören. Das Zurücksetzen ist abgeschlossen, wenn die WLAN-Kontrollleuchte langsam blinkt. Der Roboter wartet dann auf eine Verbindung.

Hinweis: Wenn Sie sich aufgrund Ihrer Router-Konfiguration, wegen eines vergessenen Kennworts oder aus einem anderen Grund nicht mit dem Roboter verbinden können, setzen Sie das WLAN zurück und fügen Sie Ihren Roboter als neues Gerät hinzu.

3 Gerät hinzufügen



Öffnen Sie die Roborock-App, tippen Sie auf die Schaltfläche „Gerät suchen“ oder öffnen Sie die Xiaomi Home-App, tippen Sie auf „+“ in der oberen rechten Ecke und fügen Sie das Gerät wie in der App beschrieben hinzu.

Hinweise:

- Der tatsächliche Prozess kann aufgrund kontinuierlicher App-Updates variieren. Folgen Sie den Anweisungen in der App.
- Es wird nur 2,4-GHz-WLAN unterstützt.
- Das WLAN wird automatisch deaktiviert, wenn der Roboter länger als 1 Stunde auf eine Verbindung wartet. Wenn Sie die Verbindung neu herstellen wollen, setzen Sie zuerst das WLAN zurück.

Anleitungen

Ein/Aus

Halten Sie die  Taste gedrückt, um den Roboter einzuschalten. Die Betriebsanzeige leuchtet auf, und der Roboter geht in den Standby-Modus. Halten Sie die  Taste gedrückt, um den Roboter auszuschalten und den Reinigungsvorgang zu beenden.

Hinweis: Der Roboter kann während des Ladevorgangs nicht ausgeschaltet werden.

Start der Reinigung

Drücken Sie zum Starten der Reinigung die  Taste. Der Roboter plant seine Route auf der Grundlage seines Raumschans. Er unterteilt einen Raum in Zonen, zeichnet zunächst die Zonenkanten und füllt dann die Zone im Zickzackmuster. Auf diese Weise reinigt der Roboter alle Zonen nacheinander und reinigt das Haus effizient.

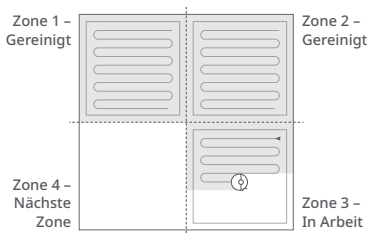

Hinweise:

- Damit der Roboter automatisch saugen und zur Station zurückkehren kann, starten Sie den Roboter von der Station aus. Bewegen Sie die Station während des Wischens nicht.
- Bei zu niedrigem Akkustand kann die Reinigung nicht gestartet werden. Lassen Sie den Roboter vor Reinigungsbeginn aufladen.
- Wenn die Reinigung in weniger als 10 Minuten abgeschlossen wird, wird der Bereich ein zweites Mal gereinigt.
- Wenn der Akku während des Reinigungszyklus zur Neige geht, kehrt der Roboter automatisch in die Dockingstation zurück. Nach dem Aufladen macht der Roboter dort weiter, wo er aufgehört hat.
- Vergewissern Sie sich vor jedem Wisch-Einsatz, dass das Wischtuch ordnungsgemäß angebracht wurde.



Punktreinigung

Drücken Sie zum Starten der Punktreinigung die  Taste.

Reinigungsbereich: Der Roboter reinigt einen quadratischen Bereich von 1,5 m (4,9 ft) x 1,5 m (4,9 ft), der um ihn selbst zentriert ist.

Hinweis: Nach der Punktreinigung kehrt der Roboter automatisch zum Startpunkt zurück und geht in den Standby-Modus über.

Pausieren

Wenn der Roboter läuft, drücken Sie eine beliebige Taste, um ihn anzuhalten, drücken Sie die  Taste, um die Reinigung fortzusetzen, drücken Sie die  Taste, um ihn zurück in die Dockingstation zu schicken.

Hinweis: Einen pausierten Roboter manuell auf der Station zu platzieren, beendet die laufende Reinigung.

Schlafen

Wenn der Roboter für mehr als 10 Minuten pausiert, geht er in den Ruhezustand über und die Betriebsanzeige blinkt alle paar Sekunden. Drücken Sie eine beliebige Taste, um den Roboter aufzuwecken.

Hinweise:

- Der Roboter schaltet sich nicht in den Schlafmodus, wenn er aufgeladen wird.
- Wenn sich der Roboter länger als 12 Stunden im Schlafmodus befindet, schaltet er sich automatisch ab.

DND-Modus

Der Standardzeitraum für „Nicht stören“ (Do Not Disturb, DND) ist von 22:00 bis 08:00 Uhr. Sie können die App verwenden, um den DND-Modus zu deaktivieren oder den DND-Zeitraum zu ändern. Wenn der DND-Modus aktiviert ist, nimmt der Roboter die Reinigung nicht automatisch wieder auf, die Betriebsanzeige leuchtet schwach und die Lautstärke der Sprachanweisungen wird verringert.

Kindersicherung

Halten Sie die  Taste gedrückt, um die Kindersicherung zu aktivieren/deaktivieren. Sie können die Sicherung auch in der App einstellen. Wenn diese Funktion aktiviert ist, reagiert der Roboter nicht auf Tastendruck, wenn er stillsteht. Wenn der Roboter reinigt oder andockt, drücken Sie eine beliebige Taste, um ihn anzuhalten.

Aufladen

Nach der Reinigung kehrt der Roboter automatisch in die Dockingstation zurück, um sich aufzuladen. Drücken Sie im Pausemodus die ⏸ Taste, um den Roboter zurück in die Dockingstation zu schicken. Beim Aufladen des Roboters pulsiert die Betriebsanzeige.

Hinweis: Findet der Roboter die Station nicht, kehrt er automatisch an seinen Startpunkt zurück. Platzieren Sie den Roboter zum Aufladen per Hand auf die Station.

Fehler

Wenn ein Fehler auftritt, blinkt die Betriebsanzeige rot und ein akustisches Signal ertönt. Siehe „Fehler und häufige Probleme“ für Lösungen.

Hinweise:

- Der Roboter geht automatisch in den Schlafmodus, wenn er sich länger als 10 Minuten in einem fehlerhaften Zustand befindet.
- Einen Roboter in einem fehlerhaften Zustand manuell auf der Station zu platzieren, beendet die laufende Reinigung.

System-Reset

Wenn der Roboter auf das Drücken einer Taste nicht reagiert oder sich nicht ausschalten lässt, setzen Sie das System zurück. Drücken Sie die Reset-Taste, und der Roboter wird automatisch zurückgesetzt.

Hinweis: Nach dem Zurücksetzen des Systems werden die geplante Reinigung, WLAN usw. auf die Werkseinstellungen zurückgesetzt.

Werkseinstellungen wiederherstellen

Wenn der Roboter nach einem System-Reset nicht richtig funktioniert, schalten Sie ihn ein. Halten Sie die ⏸ Taste gedrückt und drücken Sie gleichzeitig die Reset-Taste, bis Sie die Sprachansage „Wiederherstellung der Werkseinstellungen“ hören.

App-Funktionen

Reinigungskarte

- Multi-Kartenverwaltung
- Staubsaug- und Wischrouten in Echtzeit
- Kartenzonen
- Kartenbearbeitung

Benutzerdefinierte Reinigungsmodi

- Geplant
- Selektiver Raum
- Zone
- Sperrzonen und unsichtbare Wand
- Benutzerdefiniert
- Teppich-Verstärkung

Reinigungsmodus-Wechsel

- Staubsauger-Leistungsstufen
- Mopp-Intensitätsstufen

Roboterinformationen

- Reinigungsverlauf
- Akkustand
- Pflege und Wartung

Mehr Funktionen

- Firmware-Aktualisierung
- Lautstärkeregelung
- Sprachauswahl
- Nicht-Stören-Modus
- Sprachassistent-Unterstützung

Hinweis: Funktionen und Details der App können aufgrund der kontinuierlichen Entwicklung und Aktualisierung der App leicht variieren.

🕒 Wartungsroutine

🔴 C1 Hauptbürste

* Alle 2 Wochen reinigen und alle 6–12 Monate austauschen

C1-1—Hauptbürstenabdeckung

C1-2—Verriegelungen

C1-3—Hauptbürste

C1-4—Hauptbürstenkappen

C1-5—Hauptbürstenlager

C1-6—Drehen Sie den Roboter um und drücken Sie auf die Verriegelungen, um die Hauptbürstenabdeckung zu entfernen.

C1-7—Ziehen Sie die Hauptbürste heraus und entfernen Sie das Hauptbürstenlager.

C1-8—Drehen Sie die Hauptbürstenkappen in die angegebene Entriegelungsrichtung, um die Kappen zu entfernen.

C1-9—Entfernen Sie alle Haare oder Schmutz, die sich um die Hauptbürste verfangen haben, setzen Sie die Hauptbürste und die Abdeckung der Bürste wieder ein und achten Sie darauf, dass die Nasen in die Schlitze greifen.

C1-10—Stellen Sie sicher, dass die Hauptbürstenabdeckung richtig angebracht ist. Bei ordnungsgemäßer Installation sollten alle vier Nasen verdeckt sein.

Hinweise:

- Die Hauptbürste sollte mit einem feuchten Tuch abgewischt und vor direkter Sonneneinstrahlung geschützt getrocknet werden.
- Verwenden Sie zur Reinigung der Hauptbürste keine ätzenden Reinigungs- oder Desinfektionsmittel.

C2 Seitenbürste

* Monatlich reinigen und alle 3–6 Monate austauschen

1. Schrauben Sie die Schraube der Seitenbürste ab.

2. Entfernen und reinigen Sie die Seitenbürste. Setzen Sie die Bürste wieder ein und ziehen Sie die Schraube fest.

C3 Rundlaufrad

* Nach Bedarf reinigen

C3-1—Verwenden Sie ein Werkzeug, z. B. einen kleinen Schraubendreher, um die Achse herauszuhebeln und das Rad herauszunehmen.

Hinweis: Die Halterung des Rundlaufrads kann nicht entfernt werden.

C3-2—Spülen Sie das Rad und die Achse mit Wasser ab, um Haare und Schmutz zu entfernen. Lassen Sie das Rad trocknen und setzen Sie es durch Drücken wieder ein.

C4 Haupträder

* Monatlich reinigen

Reinigen Sie die Haupträder mit einem weichen, trockenen Tuch.

C5 Kombi-Einheit aus Staubbehälter und Wassertank

* Wöchentlich reinigen und den Filter alle 6–12 Monate austauschen

C5-1—Öffnen Sie die obere Abdeckung des Roboters und nehmen Sie die Einheit heraus.

C5-2—Entfernen Sie den Filter und entleeren Sie den Staubbehälter.

C5-3—Lassen Sie ungenutztes Wasser aus dem Wassertank ab.

C5-4—Füllen Sie den Staubbehälter mit sauberem Wasser und schütteln Sie ihn vorsichtig. Gießen Sie dann das Schmutzwasser aus.

Hinweis: Um Verstopfungen zu vermeiden, verwenden Sie nur sauberes Wasser ohne Reinigungsflüssigkeit.

C5-5—Spülen Sie den Filter mehrmals aus und klopfen Sie ihn ab, um so viel Schmutz wie möglich zu entfernen.

Hinweis: Berühren Sie die Filteroberfläche nicht mit den Händen, einer Bürste oder harten Gegenständen, um mögliche Beschädigungen zu vermeiden.

C5-6—Lassen Sie den Filter 24 Stunden lang gründlich trocknen und bauen Sie ihn dann wieder ein.

Hinweis: Kaufen Sie einen zusätzlichen Filter und wechseln Sie ihn bei Bedarf aus.

C6 Wischtuch

* Nach jeder Verwendung reinigen und alle 3–6 Monate austauschen

Entfernen Sie das Wischtuch von der Mopphalterung. Reinigen Sie das Wischtuch und lassen Sie es an der Luft trocknen.

Hinweis: Ein verschmutztes Mopp beeinträchtigt die Wischleistung. Reinigen Sie ihn vor dem Gebrauch.

C7 Robotersensoren

* Monatlich reinigen

Verwenden Sie ein weiches, trockenes Tuch, um alle Sensoren abzuwischen. Dazu gehören:

C7-1—Stations-Sucher

C7-2—Wandsensor

C7-3—Vier Klippensensoren

C8 Ladekontakt-Bereich

* Monatlich reinigen

Wischen Sie die Ladekontakte an der Ladestation und am Roboter mit einem weichen, trockenen Tuch ab.

Akku

Der Roboter ist mit einem integrierten leistungsstarken Lithium-Ionen-Akku ausgestattet. Sorgen Sie dafür, dass der

Roboter geladen bleibt, um die Akkuleistung bei normalem Gebrauch zu erhalten.

Hinweis: Wenn der Roboter über einen längeren Zeitraum nicht benutzt wird, schalten Sie ihn aus und laden Sie ihn mindestens alle drei Monate auf, um eine Beschädigung des Akkus durch Überentladung zu vermeiden.

Grundparameter

Roboter

Modell	Q380RR
Akku	14,4 V/5200 mAh Lithium-Ionen-Akku
Gewicht	Ca. 4,7 kg
Nenneingangsleistung	20 V DC 1,2 A
Ladezeit	< 6 Stunden

Hinweis: Die Seriennummer befindet sich auf einem Aufkleber an der Unterseite des Roboters.

Ladestation

Modell	CDZ11RR oder CDZ12RR
Nennleistung	28 W
Nenneingangsleistung	100–240 V~
Nennausgangsleistung	20 V DC 1,2 A
Nennfrequenz	50–60 Hz
Akku	14,4 V/5200 mAh Lithium-Ionen-Akku

Fehler und häufige Probleme

Scannen Sie den QR-Code unten, um Fehler und häufige Probleme einzusehen. Erläuterungen verfügbar in Deutsch, Französisch, Spanisch, Polnisch, Norwegisch und Schwedisch.



Um nach dem Kauf Unterstützung zu erhalten, wenden Sie sich per E-Mail an das Kundendienst-Team:

Kundendienst für Europa:

support@roborock-eu.com

Kundendienst für Australien:

service@roborock.com.au

Roborock Q7 Max

Robot aspirapolvere – Manuale dell'utente

Leggere attentamente questo manuale dell'utente insieme ai diagrammi in esso contenuti prima di utilizzare questo prodotto e conservarlo correttamente per riferimento futuro.

Indice

- 31 Restrizioni
- 32 Panoramica del prodotto
- 32 Installazione
- 34 Connessione all'app
- 34 Istruzioni
- 36 Manutenzione ordinaria
- 37 Parametri di base
- 38 Errori e problemi comuni

Restrizioni

AVVERTENZA

- Per ricaricare le batterie utilizzare esclusivamente gli alimentatori rimovibili roborock CDZ11RR, CDZ12RR, AED03HRR o AED04HRR, forniti insieme al prodotto.
- Non utilizzare questo prodotto su superfici elevate prive di barriere, come il pavimento di un solaio, una terrazza senza recinzione o sulla superficie di mobili.
- Per evitare di bloccare il prodotto ed evitare danni a oggetti di valore, rimuovere oggetti leggeri (come borse di plastica) o fragili (come vasi) dal pavimento prima della pulizia.
- Non porre nulla (fra cui bambini e animali domestici) sul prodotto, indipendentemente dal fatto che sia in funzione o meno.
- Non utilizzare il prodotto su oggetti che stanno bruciando (come mozziconi di sigaretta).
- Non utilizzare il prodotto per pulire oggetti duri o taglienti (come residui di decorazioni, vetro e chiodi).
- Prima di pulire o effettuare operazioni di manutenzione sul prodotto, il prodotto deve essere spento e la spina deve essere rimossa dalla presa.
- Prima di riporre il robot per un periodo di inutilizzo, caricarlo completamente e riporlo in un luogo fresco e asciutto. Ricaricarlo almeno ogni tre mesi, per evitare che la batteria si scarichi.

A Panoramica del prodotto

A1 Robot (vista dall'alto)



Accensione/Pulizia

- Premere e tenere premuto per accendere/spengere il robot
- Premere per avviare la pulizia

Spia di stato

- Bianca: livello della batteria \geq 20%
- Rossa: livello della batteria $<$ 20%
- Lampeggiante: in fase di ricarica o di avvio
- Rossa lampeggiante: errore



Pulizia spot/Blocco bambini

- Premere per attivare la pulizia spot
- Premere e tenere premuto per 3 secondi per attivare/disattivare il blocco bambini



Stazione di ricarica

- Premere per riportare alla stazione di ricarica

Nota: premere qualunque pulsante per arrestare il robot durante la pulizia o la permanenza presso la stazione di ricarica.

A1-1—Paraurti

A1-2—Sensore LiDAR

A1-3—Paraurti verticale

A1-4—Rilevatore della stazione di ricarica

A2 Robot (vista dal basso)

A2-1—Sensore di parete

A2-2—Sensori di caduta

A2-3—Ruota omni-direzionale

A2-4—Contatti di ricarica

A2-5—Spazzola laterale

A2-6—Ruota principale

A2-7—Spazzola principale

A2-8—Chiusure coperchio spazzola principale

A3 Robot (coperchio superiore aperto)

A3-1—Spia WiFi

- Spenta: WiFi disabilitato
- Lampeggiante lentamente: in attesa di collegamento
- Lampeggiante velocemente: collegamento in corso
- Fissa: WiFi collegato

A3-2—Reset del sistema

A3-3—Aggancio panno di lavaggio

A3-4—Apertura per l'aria

A4 Unità combinata cestino della polvere e serbatoio dell'acqua

A4-1—Arresto serbatoio dell'acqua

A4-2—Filtro dell'acqua

A4-3—Filtro lavabile

A5 Stazione di ricarica

A5-1—Spia alimentazione stazione di ricarica

A5-2—Guida posizione stazione di ricarica

A5-3—Contatti di ricarica

A5-4—Presa di alimentazione

A5-5—Spazzole degli elettrodi

A6 Cavo di alimentazione

A7 Aggancio panno di lavaggio

A7-1—Fessura di aggancio del panno di lavaggio

A7-2—Aggancio panno di lavaggio

A7-3—Chiusura montaggio panno di lavaggio

A8 Panno di lavaggio

A8-1—Panno di lavaggio

A8-2—Cuscinetti velcro

A9 Tappetino idrorepellente

B Installazione

Informazioni importanti

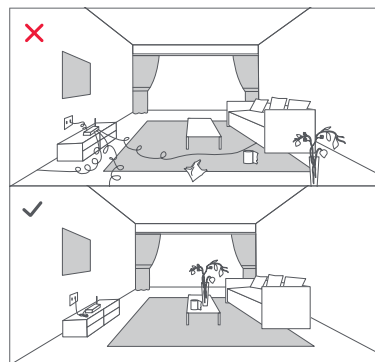

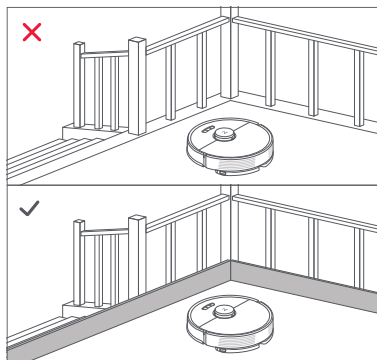

1. Rimuovere cavi e piccoli oggetti dal pavimento e spostare ogni eventuale oggetto instabile, fragile, prezioso o pericoloso per prevenire lesioni personali o danni alle cose qualora degli oggetti vengano ingarbugliati, colpiti o fatti cadere dal robot.

2. Se si utilizza il robot in zone sopraelevate, utilizzare sempre una barriera di sicurezza per prevenire cadute accidentali che possano provocare lesioni personali o danni alle cose.

Nota: durante il primo utilizzo del robot, seguire attentamente il suo percorso di pulizia, prestando attenzione ai potenziali problemi. Negli utilizzi successivi, il robot sarà in grado di pulire da solo.

B1 Posizionamento della stazione di ricarica

Collocare la stazione di ricarica su una superficie piana, livellata, contro una parete. Collegare il cavo di alimentazione alla stazione di ricarica ed eliminare eventuali cavi dal pavimento. Per garantire una migliore esperienza dell'app mobile, collocare la stazione di ricarica in una zona con una buona copertura WiFi.

B1-1 Oltre 0,5 m (1,6 piedi)

B1-2 Oltre 1,5 m (4,9 piedi)

Note:

- Garantire sempre almeno 0,5 m (1,6 piedi) di distanziamento su ogni lato e oltre 1,5 m (4,9 piedi) di fronte alla stazione di ricarica.
- Se il cavo di alimentazione pende verticalmente sul pavimento, potrebbe essere catturato dal robot, causando la sconnessione della stazione di ricarica.
- La spia della stazione di ricarica è accesa quando la stazione di ricarica è alimentata e si spegne quando il robot è in fase di ricarica.
- Non collocare la stazione di ricarica in luoghi esposti alla luce solare diretta e non bloccare la guida di posizione. In caso contrario, il robot potrebbe non essere in grado di tornare automaticamente alla stazione di ricarica.

B2 Collegamento del tappetino idrorepellente

Dopo avere collocato la stazione di ricarica in posizione, utilizzare un panno asciutto per pulire l'area in cui verrà posizionato il tappetino idrorepellente. Fissare il nastro biadesivo nella parte inferiore del tappetino idrorepellente e incollare il tappetino sul pavimento, come mostrato sotto.

Note:

- Posizionare sempre il tappetino idrorepellente su pavimenti in legno.

- Il tappetino idrorepellente aderisce meglio alle superfici lisce.
- Quando necessario, rimuovere lentamente il nastro biadesivo per ridurre la colla residua.

Accensione e ricarica del robot

Premere e tenere premuto il pulsante  per accendere il robot. Quando la spia di accensione si accende, porre il robot sulla stazione di ricarica affinché si possa ricaricare. Per mantenere le prestazioni del pacco di batterie ricaricabili agli ioni di litio ad alte prestazioni, tenere il robot caricato.

Nota: il robot potrebbe non accendersi qualora la batteria avesse poca carica. In questo caso, disporre direttamente il robot sulla stazione di ricarica, affinché si ricarichi.

B3 Lavaggio

Nota: per prevenire un eccessivo accumulo di sporco durante il primo utilizzo, i pavimenti devono essere puliti con aspirazione almeno tre volte prima del ciclo di lavaggio.

B3-1—Rimuovere l'unità combinata cestino della polvere e serbatoio dell'acqua

Aprire il coperchio superiore ed estrarre l'unità.

B3-2—Riempire il serbatoio dell'acqua

Rimuovere il fermo del serbatoio dell'acqua, riempire di acqua il serbatoio e chiuderlo strettamente.

Note:

- Per prevenire corrosione o danni, utilizzare solo il detergente per pavimenti di marca Roborock nel serbatoio dell'acqua.
- Non utilizzare acqua calda, in quanto questo potrebbe causare la deformazione del serbatoio.

- Quando si riempie il serbatoio dell'acqua, inclinare il serbatoio di 30° per evitare di bagnare il filtro.

B3-3—Reinstallare l'unità combinata cestino della polvere e serbatoio dell'acqua

Reinstallare l'unità, che scatterà in posizione.

B3-4—Installare il panno di lavaggio

Bagnare il panno di lavaggio e strizzarlo finché non smette di gocciolare, quindi farlo scorrere lungo la fessura di aggancio prima di fissarlo saldamente in posizione.

Nota: utilizzare solo il panno di lavaggio ufficiale Roborock.

B3-5—Installare l'aggancio del panno di lavaggio

Far scorrere l'aggancio in avanti lungo la parte inferiore del robot finché non scatta in posizione.

Nota: per mantenere il flusso e la qualità di pulizia dell'acqua, pulire il panno di lavaggio dopo 60 minuti di utilizzo.

B3-6—Rimuovere l'aggancio del panno di lavaggio

Quando il robot torna alla stazione di ricarica dopo la pulizia, premere le chiusure su entrambi i lati e far scorrere indietro l'aggancio del panno di lavaggio per rimuoverlo.

Note:

- Lavare il panno dopo ogni utilizzo e svuotare regolarmente il serbatoio dell'acqua inutilizzata.
- Rimuovere l'aggancio del panno di lavaggio quando non si sta effettuando un lavaggio.

Connessione all'app

Questo robot supporta sia l'app Roborock

che quella Xiaomi Home. Scegliere quella che meglio soddisfa le proprie esigenze.

1 Download dell'app



Opzione 1: cercare "Roborock" nell'App Store o in Google Play oppure scansionare il codice QR per scaricare e installare l'app.



Opzione 2: cercare "Xiaomi Home" nell'App Store o in Google Play oppure scansionare il codice QR per scaricare e installare l'app.



2 Reset del WiFi

1. Aprire il coperchio superiore e individuare la spia del WiFi.
2. Premere e tenere premuti i pulsanti  e 

 fino a udire l'allarme vocale di "Reset WiFi in corso". Il reset è completo quando la spia del WiFi lampeggia lentamente. A questo punto, il robot rimarrà in attesa di un collegamento.

Nota: qualora non sia possibile collegare il robot a causa della configurazione del router, di una password dimenticata o di qualunque altra ragione, effettuare il reset del WiFi e aggiungere il robot come nuovo dispositivo.

3 Aggiunta di un dispositivo



Aprire l'app Roborock e toccare il pulsante "Cerca dispositivo", oppure aprire l'app Xiaomi Home e toccare il segno "+" nell'angolo in alto a destra, quindi aggiungere il dispositivo come indicato nell'app.

Note:

- La procedura effettiva potrebbe variare a causa degli aggiornamenti dell'app. Seguire le istruzioni fornite dall'app.
- È supportato solo il WiFi a 2,4 GHz.
- Se il robot attende un collegamento per più di un'ora, il WiFi verrà automaticamente disabilitato. Se si desidera ricollegare, effettuare il reset del WiFi prima di procedere.

Istruzioni

Accensione/spengimento

Premere e tenere premuto il pulsante  per accendere il robot. La spia di alimentazione si accenderà e il robot entrerà nella modalità Standby. Premere e tenere premuto il pulsante  per spegnere il robot e terminare il ciclo di pulizia.

Nota: non è possibile spegnere il robot mentre si sta ricaricando.

Avvio della pulizia

Premere il pulsante  per avviare la pulizia. Il robot programmerà il suo percorso di pulizia in base alla sua scansione della stanza. Divide una stanza in zone, disegna i bordi delle zone, quindi riempie la zona con un percorso a zigzag. Così facendo, il robot pulisce tutte le zone una per una, pulendo efficientemente la casa.

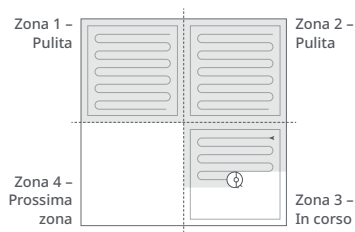

Note:



- Per permettere al robot di aspirare automaticamente e tornare alla stazione di ricarica, avviare il robot dalla stazione di ricarica. Non spostare la stazione di ricarica durante il lavaggio.
- La pulizia non può essere avviata se il livello di carica della batteria è troppo basso. Lasciare ricaricare il robot prima di avviare la pulizia.
- Se la pulizia viene completata in meno di 10 minuti, l'area verrà pulita due volte.
- Se la batteria si scarica durante il ciclo di pulizia, il robot tornerà automaticamente alla stazione di ricarica. Dopo la ricarica, il robot riprenderà da dove si era interrotto.
- Prima di iniziare ogni operazione di lavaggio, assicurarsi che il panno di lavaggio sia stato installato correttamente.

Pulizia spot

Premere il pulsante  per avviare una pulizia spot. Ampiezza di pulizia: il robot pulisce un'area quadrata di 1,5 m (4,9 piedi) x 1,5 m (4,9 piedi) centrata su se stesso.

Nota: dopo la pulizia spot, il robot tornerà automaticamente al punto di partenza e passerà nella modalità Standby.

Pausa

Quando il robot è in funzione, premere un pulsante qualsiasi per metterlo in pausa, premere il pulsante  per riprendere la pulizia, premere il pulsante  per riportarlo alla stazione di ricarica.

Nota: posizionando manualmente un robot in pausa sulla stazione di ricarica si terminerà l'attuale pulizia.

Sleep

Se il robot è messo in pausa per più di 10 minuti, entrerà in modalità Sleep e la spia di alimentazione lampeggerà ogni pochi secondi. Premere qualunque pulsante per uscire dalla modalità Sleep.

Note:

- Il robot non entra in modalità Sleep durante la ricarica.
- Il robot si spegne automaticamente se lasciato in modalità Sleep per oltre 12 ore.

Modalità DND

Il periodo di Non disturbare (DND) predefinito è dalle 22:00 alle 08:00. È

possibile utilizzare l'app per disabilitare la modalità DND o modificare il periodo DND. Quando la modalità DND è attivata, il robot non riprenderà automaticamente la pulizia, la spia di alimentazione si affievolirà e il volume dei messaggi vocali si abbasserà.

Blocco bambini

Premere e tenere premuto il pulsante  per abilitare/disabilitare il blocco bambini. È possibile impostarlo all'interno dell'app. Una volta abilitato, il robot non reagirà alla pressione dei pulsanti quando sia fermo. Quando il robot sta pulendo o è agganciato alla stazione di ricarica, premere un pulsante qualsiasi per arrestarlo.

Ricarica

Dopo la pulizia, il robot tornerà automaticamente alla stazione di ricarica per ricaricarsi. In modalità Pausa, premere il pulsante  per riportare il robot alla stazione di ricarica. Durante la ricarica, la spia di alimentazione lampeggerà.

Nota: se il robot non riesce a trovare la stazione di ricarica, tornerà automaticamente alla posizione di partenza. In tal caso, collocare manualmente il robot sulla stazione di ricarica affinché possa ricaricarsi.

Errore

In caso di errore, la spia di alimentazione lampeggia di colore rosso e viene emesso un allarme vocale. Si veda "Errori e problemi comuni" per le soluzioni.

Note:

- Il robot passa automaticamente in modalità Sleep se lasciato in uno stato di malfunzionamento per oltre 10 minuti.
- Posizionando manualmente un robot in stato di malfunzionamento sulla stazione di ricarica si terminerà l'attuale pulizia.

Reset del sistema

Effettuare il reset del sistema qualora il robot non risponda alla pressione di un pulsante o non possa essere spento. Premere il pulsante Reset e il robot si ripristinerà automaticamente.

Nota: dopo aver effettuato il reset del sistema, la pulizia programmata, il WiFi, ecc. verranno ripristinati alle impostazioni di fabbrica.

Ripristino alle impostazioni di fabbrica

Se il robot non funziona correttamente dopo un reset del sistema, accenderlo. Premere e tenere premuto il pulsante  e premere contemporaneamente il pulsante Reset fino a udire l'avviso vocale "Ripristino alle impostazioni di fabbrica".

Funzionalità dell'app

Mappa di pulizia

- Gestione multi-mappa
- Percorso di aspirazione e lavaggio in tempo reale
- Zone di mappatura
- Modifica delle mappe

Modalità di pulizia personalizzate

- Programmata
- Selezione di stanza
- Zona
- Zone vietate e pareti invisibili
- Personalizzata
- Accelerazione per tappeti

Cambio della modalità di pulizia

- Livelli di potenza di aspirazione
- Livelli di intensità di lavaggio

Informazioni sul robot

- Cronologia delle pulizie
- Livello della batteria
- Cura e manutenzione

Altre funzionalità

- Aggiornamento del firmware
- Regolazione del volume
- Selezione della lingua
- Modalità Non disturbare
- Supporto dell'Assistente vocale

Nota: le funzioni e i dettagli dell'app possono variare leggermente a causa del suo sviluppo e degli aggiornamenti continui.

Manutenzione ordinaria

Spazzola principale

* Pulire ogni 2 settimane e sostituire ogni 6-12 mesi

C1-1—Coperchio della spazzola principale

C1-2—Chiusure

C1-3—Spazzola principale

C1-4—Cappucci della spazzola principale

C1-5—Cuscinetto della spazzola principale

C1-6—Capovolgere il robot e premere le chiusure per rimuovere il coperchio della spazzola principale.

C1-7—Estrarre la spazzola principale e rimuovere il cuscinetto della spazzola principale.

C1-8—Ruotare i cappucci della spazzola principale nella direzione di sblocco indicata per rimuovere i cappucci.

C1-9—Rimuovere eventuali peli o sporco impigliati attorno alla spazzola principale, reinstallare la spazzola principale e reinserire il coperchio della spazzola, assicurandosi di posizionare le linguette nelle fessure.

C1-10—Verificare che il coperchio della spazzola principale sia stato installato correttamente. Dopo una corretta installazione, tutte e quattro le linguette devono essere nascoste.

Note:

- La spazzola principale deve essere pulita con un panno umido e lasciata asciugare al riparo dalla luce solare diretta.
- Non utilizzare liquidi detergenti corrosivi o disinfettanti per pulire la spazzola principale.

C2 Spazzola laterale

* Pulire mensilmente e sostituire ogni 3-6 mesi

1. Svitare la vite della spazzola laterale.
2. Rimuovere e pulire la spazzola laterale. Reinstallare la spazzola e serrare la vite.

C3 Ruota omni-direzionale

* Pulire come necessario

- C3-1**—Usare uno strumento, come un piccolo cacciavite, per fare leva sull'asse ed estrarre la ruota.

Nota: la staffa della ruota omni-direzionale non può essere rimossa.

- C3-2**—Sciogliere la ruota e l'asse con acqua per rimuovere eventuali peli o sporco. Asciugare e reinstallare la ruota, premendola saldamente in posizione.

C4 Ruote principali

* Pulire mensilmente

Pulire le ruote principali con un panno morbido e asciutto.

C5 Unità combinata cestino della polvere e serbatoio dell'acqua

* Pulire settimanalmente e sostituire il filtro ogni 6-12 mesi

- C5-1**—Aprire il coperchio superiore del robot ed estrarre l'unità.

- C5-2**—Rimuovere il filtro e svuotare il cestino della polvere.

- C5-3**—Svuotare l'acqua inutilizzata dal serbatoio dell'acqua.

- C5-4**—Riempire il cestino della polvere con acqua pulita e agitare delicatamente. Quindi versare l'acqua sporca.

Nota: per prevenire il blocco, utilizzare solo acqua pulita senza liquido detergente.

- C5-5**—Sciogliere ripetutamente il filtro e battere su di esso per rimuovere la maggiore quantità di sporco possibile.

Nota: non toccare la superficie del filtro con le mani, una spazzola o oggetti duri, per evitare potenziali danni.

- C5-6**—Lasciare asciugare completamente il filtro per 24 ore, poi reinstallarlo.

Nota: acquistare un filtro aggiuntivo per alternarli, se necessario.

C6 Panno di lavaggio

* Pulire dopo ogni utilizzo e sostituire ogni 3-6 mesi

Rimuovere il panno di lavaggio dal suo aggancio. Pulire il panno di lavaggio e asciugarlo all'aria.

Nota: un panno di lavaggio sporco comprometterà i risultati del lavaggio. Pulirlo prima di utilizzarlo.

C7 Sensori del robot

* Pulire mensilmente

Utilizzare un panno morbido e asciutto per strofinare e pulire tutti i sensori, fra cui:

C7-1 – Rilevatore della stazione di ricarica

C7-2 – Sensore di parete

C7-3 – Quattro sensori di caduta

C8 Zone dei contatti di ricarica

* Pulire mensilmente

Utilizzare un panno morbido asciutto per strofinare i contatti di ricarica sulla stazione di ricarica e sul robot.

Batteria

Il robot è dotato di una batteria ricaricabile agli ioni di litio ad alte prestazioni incorporata. Per mantenere le prestazioni della batteria, tenere carico il robot durante il normale utilizzo.

Nota: se il robot rimane inutilizzato per un lungo periodo, spegnerlo e ricaricarlo almeno ogni tre mesi per evitare danni alla batteria causati da una scarica eccessiva.

Parametri di base

Robot

Modello	Q380RR
Batteria	Batteria agli ioni di litio 14,4 V/5200 mAh
Peso	Circa 4,7 kg
Ingresso nominale	20 VCC 1,2 A
Tempo di carica	< 6 ore

Nota: il numero di serie si trova su un adesivo sul fondo del robot.

Errori e problemi comuni

Scansionare il codice QR sottostante per visualizzare errori e problemi comuni in francese, tedesco, italiano, spagnolo, polacco, norvegese e svedese.



Per assistenza post-vendita, inviare una e-mail al team del servizio post-vendita:

Assistenza Europa:

support@roborock-eu.com

Assistenza Australia:

service@roborock.com.au

Roborock Q7 Max

Manual del usuario del robot aspirador

Lea atentamente este manual del usuario con diagramas antes de utilizar el robot aspirador y consérvelo para sus futuras consultas.

Índice

- 40 Restricciones
- 41 Descripción general del producto
- 41 Instalación
- 43 Conexión a la aplicación
- 44 Instrucciones
- 45 Mantenimiento rutinario
- 47 Parámetros básicos
- 47 Errores y problemas comunes

Restricciones

ADVERTENCIAS

- Para recargar la batería utilice únicamente la unidad de alimentación extraíble Roborock CDZ11RR, CDZ12RR, AED03HRR o AED04HRR suministrada con este producto.
- No utilice el robot aspirador en superficies elevadas desprovistas de barreras, como suelos de altillos, terrazas abiertas o encima de muebles.
- Para evitar que el robot aspirador se atasque y cause daños en objetos de valor, retire del suelo los objetos y enseres ligeros y delicados (como bolsas de plástico y jarrones) antes de comenzar a limpiar.
- No coloque objetos, niños ni mascotas sobre el robot aspirador, independientemente de si está en funcionamiento o no.
- El robot aspirador no debe pasar por encima de objetos candentes (p. ej., colillas de cigarrillos).
- No use el robot aspirador para recoger objetos rígidos o punzantes (p. ej., restos de objetos decorativos, vidrio o clavos).
- Antes de limpiarlo o realizar operaciones mantenimiento, el robot aspirador debe estar apagado y el enchufe desconectado de la toma de corriente.
- Si va a mantener guardado el robot aspirador, cárguelo completamente antes y consérvelo apagado en un lugar fresco y seco. Recárguelo al menos cada tres meses para evitar que la batería sufra daños por exceso de descarga.

A Descripción general del producto

A1 Robot (vista superior)



Encendido/Limpiar

- Mantener pulsado para encender y apagar el robot
- Pulsar para iniciar la limpieza

Luz del indicador de estado

- Blanco: nivel de batería $\geq 20\%$
- Rojo: nivel de batería $< 20\%$
- Pulsos de luz: cargando o arrancando
- Parpadeo de luz roja: error



—Limpieza localizada/bloqueo de niños

- Pulsar para limpiar zonas localizadas
- Mantener pulsado 3 segundos para activar y desactivar el bloqueo de niños



—Base de carga

- Pulsar para que regrese a la base

Nota: Pulse cualquier botón para detener el robot mientras está limpiando o volviendo a la base.

A1-1—Protector

A1-2—Sensor de distancia láser (LiDAR)

A1-3—Protector vertical

A1-4—Localizador de base de carga

A2 Robot (vista inferior)

A2-1—Sensor de pared

A2-2—Sensores de desnivel

A2-3—Rueda omnidireccional

A2-4—Contactos de carga

A2-5—Cepillo lateral

A2-6—Rueda principal

A2-7—Cepillo principal

A2-8—Pestillos de tapa del cepillo principal

A3 Robot (tapa superior abierta)

A3-1—Luz del indicador de wifi

- Apagado: wifi deshabilitada
- Parpadeo lento: esperando conexión
- Parpadeo rápido: conectando
- Luz fija: wifi conectada

A3-2—Restablecer sistema

A3-3—Soporte de paño de fregado

A3-4—Ranuras de ventilación

A4 Unidad conjunta de depósito de polvo y depósito de agua

A4-1—Tapón de depósito de agua

A4-2—Filtro de agua

A4-3—Filtro lavable

A5 Base de carga

A5-1—Indicador de encendido de la base de carga

A5-2—Baliza de localización de la base de carga

A5-3—Contactos de carga

A5-4—Conector de alimentación

A5-5—Cepillos de electrodos

A6 Cable de alimentación

A7 Soporte de paño de fregado

A7-1—Ranura de paño de fregado

A7-2—Soporte de paño de fregado

A7-3—Pestillo de soporte de paño de fregado

A8 Paño de fregado

A8-1—Paño de fregado

A8-2—Almohadillas de velcro

A9 Alfombrilla antihumedad

B Instalación

Información importante

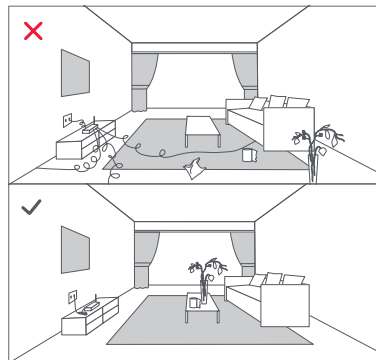

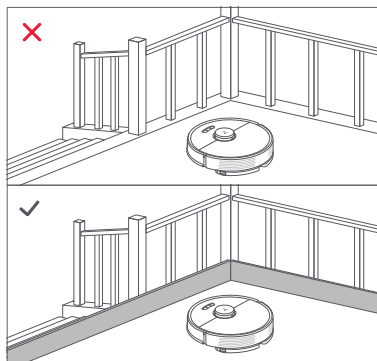

1. Antes de limpiar, recoja los cables y objetos dispersos por el suelo y cambie de lugar cualquier objeto inestable, frágil, peligroso o de valor. El robot aspirador puede atascarse, enredarse con ellos o arrollarlos, causando lesiones personales o daños materiales.

2. Cuando use el robot aspirador en una zona elevada, utilice siempre una barrera física segura para evitar caídas accidentales que puedan ocasionar lesiones personales o daños materiales.

Nota: Cuando utilice el robot aspirador por primera vez, sígalo durante toda su ruta de limpieza para observar qué problemas pueden surgir. El robot podrá limpiar por sí solo a partir de entonces.

B1 Ubicar la base de carga

Coloque la base de carga contra la pared sobre una superficie plana. Conecte el cable de alimentación a la base de carga y recoja los cables que haya por el suelo. Para garantizar una mejor experiencia de uso de la aplicación móvil, coloque la base de carga en una zona con buena cobertura wifi.

B1-1 Más de 0,5 m (1,6 pies)

B1-2 Más de 1,5 m (4,9 pies)

Notas:

- Deje libre al menos 0,5 m (1,6 pies) a cada lado de la base de carga y más de 1,5 m (4,9 pies) enfrente.
- Si el cable de alimentación cuelga hasta el suelo, el robot aspirador podría atraparlos y desconectar la base de carga.
- El indicador de la base de carga permanece encendido mientras le llega corriente y se apaga cuando el robot aspirador se está cargando.
- No coloque la base de carga en lugares expuestos a la luz solar de forma directa ni bloquee la baliza de localización, puede impedir que el robot aspirador regrese automáticamente a la base de carga.

B2 Colocar la alfombrilla antihumedad

Una vez fijada la base de carga en su sitio, use un paño seco para limpiar la zona donde irá colocada la alfombrilla antihumedad. Retire la cobertura de la cinta de doble cara de la parte inferior de la alfombrilla antihumedad y péguela en el suelo, tal y como se muestra a continuación.

Notas:

- Use siempre la alfombrilla antihumedad en suelos de madera.
- La alfombrilla antihumedad se adhiere mejor a superficies lisas.
- Cuando sea necesario, retire lentamente la cinta de doble cara para minimizar los residuos de pegamento.

Encender y cargar el robot aspirador

Mantenga pulsado el botón  para encender el robot aspirador. Espere hasta que la luz del botón de encendido se ilumine y luego coloque el robot aspirador en la base de carga. El robot aspirador está equipado con una batería recargable de iones de litio de alta eficiencia. Para conservar el rendimiento de la batería, manténgalo siempre cargado.

Nota: Si el nivel de batería es bajo, puede que el robot aspirador no se encienda. En este caso, conéctelo directamente a la base de carga.

B3 Fregado

Nota: Para evitar que se acumule demasiada suciedad durante el primer uso, debe aspirar el suelo al menos tres veces antes de empezar a fregar.

B3-1—Extraer la unidad conjunta de depósito de polvo y depósito de agua

Abra la tapa superior y extraiga la unidad.

B3-2—Llenar el depósito de agua

Retire el tapón del depósito de agua, llénelo de agua y luego ciérrelo bien.

Notas:

- Para evitar que el robot se oxide o quede dañado, añada únicamente limpiadores de suelo de la marca Roborock en el depósito de agua.
- No use agua caliente. El depósito podría deformarse.
- Al rellenar el depósito de agua, gírelo 30 ° para evitar mojar el filtro.

B3-3—Reinstalar la unidad conjunta de depósito de polvo y depósito de agua

Reinstale la unidad. Oirá un chasquido cuando encaje en su sitio.

B3-4—Instalar el paño de fregado

Humedezca el paño de fregado, escúrralo hasta que deje de gotear, introdúzcalo a lo largo de la ranura de fijación y fíjelo firmemente en su sitio.

Nota: Use exclusivamente el paño de fregado de Roborock.

B3-5—Instalar el soporte del paño de fregado

Deslice el soporte a lo largo de la parte inferior del robot. Oirá un chasquido cuando encaje en su posición.

Nota: El paño de fregado debe limpiarse a los 60 minutos de uso para garantizar un flujo de agua adecuado y una limpieza de calidad.

B3-6—Desmontar el soporte del paño de fregado

Cuando el robot vuelva a la base después de limpiar, presione los pestillos de ambos lados y deslice el soporte del paño de fregado hacia atrás para retirarlo.

Notas:

- Limpie el paño de fregado después de cada uso y vacíe el agua residual del depósito de agua con regularidad.
- Desmonte el soporte del paño de fregado cuando no lo esté usando.

Conexión a la aplicación

El robot aspirador es compatible con las aplicaciones Roborock y Xiaomi Home. escoja la que mejor se adapte a sus necesidades.

1 Descargar la aplicación

Opción 1: busque "Roborock" en App Store o en Google Play, o escanee el código QR para descargar e instalar la aplicación.





Opción 2: busque "Xiaomi Home" en App Store o en Google Play o escanee el código QR para descargar e instalar la aplicación.



2 Restablecer la conexión wifi

1. Abra la tapa superior y busque el indicador de wifi.

2. Mantenga pulsados los botones  y  hasta que suene la alerta de voz "Restableciendo la conexión wifi". El restablecimiento se completa cuando el indicador de wifi parpadea lentamente. El robot aspirador esperará entonces a establecer una conexión.

Nota: Si no puede conectarse al robot aspirador por problemas con la configuración del router, porque haya perdido la contraseña o por cualquier otro motivo, restablezca la conexión wifi y agregue el robot aspirador como un nuevo dispositivo.

3 Agregar dispositivos



Abra la aplicación Roborock y pulse el botón "Buscar dispositivo" o abra la aplicación Xiaomi Home y pulse en la esquina superior derecha sobre el icono "+". Siga las instrucciones para agregar el dispositivo.

Notas:

- Este proceso puede variar debido a las continuas actualizaciones que experimenta la aplicación. Siga las instrucciones que la aplicación le indique.
- Solo es compatible con redes wifi de 2,4 GHz.
- Si el robot aspirador está esperando a establecer una conexión durante más de 1 hora, el wifi se deshabilitará de forma automática. Para volver a conectarse, deberá restablecer antes la conexión wifi.

Instrucciones

Encendido/apagado

Mantenga pulsado el botón  para encender el robot aspirador. El indicador de encendido se iluminará y el robot entrará en modo de espera. Mantenga pulsado el botón  para apagar el robot aspirador y completar el ciclo de limpieza.

Nota: El robot aspirador no puede apagarse mientras se está cargando.

Comenzar a limpiar

Pulse el botón  para empezar a limpiar. El robot aspirador planifica la ruta de limpieza de acuerdo con su exploración de la habitación. Divide cada habitación en zonas. Primero limpia los bordes de una zona y luego su interior, siguiendo un movimiento en zigzag. De esta manera, el robot recorre las zonas una a una limpiando su hogar de forma eficiente.

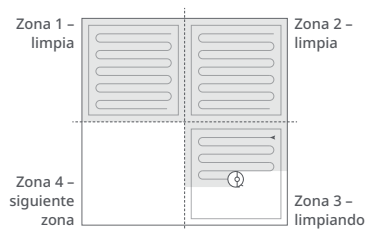

Notas:

- Para que el robot aspire y vuelva a la base de forma automática, encienda el robot cuando esté en la base. No mueva la base de sitio durante el proceso de fregado.
- No es posible comenzar a limpiar con un nivel de batería demasiado bajo. El robot aspirador debe cargarse antes de comenzar a limpiar.
- Si la limpieza de una zona se completa en menos de 10 minutos, el robot aspirador la volverá a limpiar una segunda vez.
- Si la batería se agota durante una sesión de limpieza, el robot aspirador volverá automáticamente a la base de carga. Una vez cargado, continuará la limpieza donde la dejó.
- Antes de comenzar tareas de fregado, asegúrese de que el paño de fregado está instalado correctamente.



Limpieza localizada

Pulse el botón  para comenzar limpieza localizada.

Rango de limpieza: el robot limpia una superficie de 1,5 m (4,9 pies) x 1,5 m (4,9 pies) alrededor de sí mismo.

Nota: Al terminar la limpieza localizada, el robot aspirador volverá automáticamente al punto de partida y entrará en modo de espera.

Pausa

Cuando el robot aspirador esté en funcionamiento, pulse cualquier botón para ponerlo en pausa. Luego pulse  para que reanude la limpieza o  para que vuelva a la base de carga.

Nota: Si coloca el robot aspirador en la base de forma manual mientras está en pausa, la sesión de limpieza en curso se dará por finalizada.

Suspensión

Si el robot aspirador permanece en pausa más de 10 minutos, entrará en modo de suspensión y el indicador de encendido parpadeará cada pocos segundos. Pulse cualquier botón para activarlo.

Notas:

- El robot aspirador no entrará en modo de suspensión mientras se esté cargando.
- El robot se apagará automáticamente tras permanecer en modo de suspensión más de 12 horas.

Modo DND (no molestar)

El periodo de DND predeterminado es de 22:00 a 08:00. Puede usar la aplicación para deshabilitar el modo DND o modificar el periodo de DND. Cuando el modo DND está activado, el robot no reanuda la limpieza automáticamente, la luz del indicador de encendido se atenúa y el volumen de los mensajes de voz baja.

Bloqueo de niños

Mantenga pulsado el botón  para habilitar o deshabilitar el bloqueo de niños. También se puede programar desde la aplicación. Una vez habilitado, cuando el robot aspirador esté parado, no responderá al pulsar los botones. Si el robot aspirador está limpiando o cargándose, se detendrá al pulsar cualquier botón.

Carga

Después de limpiar, el robot aspirador volverá a la base automáticamente para recargarse.

Si está en pausa, pulse  para que el robot aspirador vuelva a la base de carga. Mientras el robot aspirador se esté cargando, el indicador de encendido emitirá pulsos de luz.

Nota: Si el robot aspirador no puede encontrar la base de carga, volverá a la última posición de partida automáticamente. Coloque el robot aspirador en la base de carga manualmente para cargarlo.

Error

Si se produce un error, el indicador de encendido parpadeará en rojo y se reproducirá una alerta de voz. Consulte la sección “Errores y problemas comunes” para solucionar cualquier posible problema.

Notas:

- El robot aspirador entrará en modo de suspensión automáticamente tras permanecer en estado de error más de 10 minutos.
- Si coloca el robot aspirador en la base mientras está en estado de error, la sesión de limpieza en curso se dará por finalizada.

Restablecer sistema

Si el robot aspirador no responde al pulsar los botones o no lo puede apagar, restablezca el sistema. Pulse el botón Restablecer y el robot se restablecerá automáticamente.

Nota: Una vez restablecido el sistema, las programaciones de limpiezas, los ajustes de wifi, etc. volverán a los valores de fábrica.

Restaurar ajustes de fábrica

Si el robot aspirador no funciona correctamente después de restablecer el sistema, enciéndalo. Mantenga pulsados el botón  y el botón Restablecer hasta oír el mensaje de voz “Restaurando ajustes de fábrica”.

Funciones de la aplicación

Mapas de limpieza

- Gestión multimapa
- Ruta de aspirado y fregado en tiempo real
- Zonificación
- Edición de mapas

Personalizar modos de limpieza

- Limpieza programada
- Limpieza selectiva de habitaciones
- Por zonas
- Zonas restringidas y muros virtuales
- Personalizado
- Refuerzo para alfombras

Cambiar modo de limpieza

- Niveles de potencia de succión
- Niveles de intensidad de fregado

Información sobre el robot

- Historial de limpieza
- Nivel de batería
- Cuidado y mantenimiento

Más funciones

- Actualización de firmware
- Ajuste de volumen
- Selección de idioma
- Modo no molestar
- Asistente de voz

Nota: Las funciones y detalles de la aplicación pueden sufrir ligeras modificaciones debido a sus continuas actualizaciones y adaptaciones.

Mantenimiento rutinario

Cepillo principal

* Limpiar cada 2 semanas y sustituir cada 6-12 meses

C1-1—Tapa del cepillo principal

C1-2—Pestillos

C1-3—Cepillo principal

C1-4—Tapones del cepillo principal

C1-5—Cojinete del cepillo principal

C1-6—Dele la vuelta al robot y presione los pestillos para retirar la tapa del cepillo principal.

C1-7—Extraiga el cepillo principal y retire el cojinete del cepillo principal.

C1-8—Gire los tapones del cepillo principal en la dirección de desbloqueo indicada para poder retirarlos.

C1-9—Retire la suciedad y los cabellos enredados alrededor del cepillo principal, reinstale el cepillo principal,

recoloque la tapa del cepillo y asegúrese de colocar las pestañas en las ranuras.

C1-10—Asegúrese de que la tapa del cepillo principal se haya colocado correctamente. Una vez correctamente instalada, las cuatro pestañas deberían quedar ocultas.

Notas:

- Puede limpiar el cepillo principal con un paño húmedo. Déjelo secar al aire, alejado de la luz solar directa.
- No utilice desinfectantes ni limpiadores líquidos corrosivos para limpiar el cepillo principal.

C2 Cepillo lateral

* Limpiar cada mes y sustituir cada 3-6 meses

1. Desenrosque el tornillo del cepillo lateral.
2. Retire y limpie el cepillo lateral. Vuelva a colocar el cepillo y apriete el tornillo.

C3 Rueda omnidireccional

* Limpiar cuando sea necesario

C3-1—Utilice un destornillador pequeño u otra herramienta parecida para extraer la rueda haciendo palanca en el eje.

Nota: El soporte de la rueda omnidireccional no se puede extraer.

C3-2—Enjuague el eje y la rueda con agua para eliminar la suciedad y los cabellos atrapados. Seque y vuelva a montar presionando la rueda para encajarla perfectamente en su sitio.

C4 Ruedas principales

* Limpiar cada mes

Limpie las ruedas principales con un paño suave seco.

C5 Unidad conjunta de depósito de polvo y depósito de agua

* Limpiar cada semana y sustituir el filtro cada 6-12 meses

C5-1—Abra la tapa superior del robot aspirador y extraiga la unidad.

C5-2—Extraiga el filtro y vacíe el depósito de polvo.

C5-3—Vacíe el agua residual del depósito de agua con regularidad.

C5-4—Llene el depósito de polvo de agua limpia y agítelo suavemente. Vacíelo de agua sucia a continuación.

Nota: Para evitar posibles atascos, use solo agua limpia. No añada ningún tipo de limpiador líquido.

C5-5—Enjuague varias veces y golpee suavemente el filtro para eliminar toda la suciedad posible.

Nota: Para evitar posibles daños, no toque la superficie del filtro con las manos, con un cepillo ni con objetos duros.

C5-6—Deje secar el filtro durante 24 horas o hasta que esté completamente seco antes de volver a instalarlo.

Nota: Si es necesario, compre un filtro adicional para alternar.

C6 Paño de fregado

* Limpiar después de cada uso y sustituir cada 3-6 meses

Retire el paño de fregado de su soporte. Limpie el paño de fregado y déjelo secar al aire.

Nota: Si el paño de fregado no está limpio, la limpieza perderá efectividad. Límpiolo antes de usarlo.

C7 Sensores del robot aspirador

* Limpiar cada mes

Use un paño suave seco para limpiar todos los sensores, incluyendo los siguientes:

C7-1—Localizador de base de carga

C7-2—Sensor de pared

C7-3—Cuatro sensores de desnivel

C8 Zonas de contactos de carga

* Limpiar cada mes

Use un trapo suave seco y suave para limpiar los contactos de carga de la base de carga y del robot aspirador.

Batería

El robot aspirador lleva integrada una batería recargable de iones de litio de alta eficiencia. Para conservar el rendimiento de la batería, mantenga el robot aspirador siempre cargado en condiciones normales de uso.

Nota: Si no va a usar el robot aspirador durante un tiempo prolongado, apáguelo y recárguelo al menos cada tres meses para evitar que la batería sufra daños por estar descargada.

Parámetros básicos

Robot

Modelo	Q380RR
Batería	Batería de iones de litio de 14,4 V/5200 mAh
Peso	4,7 kg aprox.
Entrada nominal	20 VCC 1,2 A
Tiempo de carga	<6 horas

Nota: El número de serie se encuentra en una pegatina en la parte inferior del robot aspirador.

Base de carga

Modelo	CDZ11RR o CDZ12RR
Potencia nominal	28 W
Entrada nominal	100-240 V~
Salida nominal	20 VCC 1,2 A
Frecuencia nominal	50-60 Hz
Carga de batería	Batería de iones de litio de 14,4 V/5200 mAh

Errores y problemas comunes

Escanee el siguiente código QR para ver los Errores y Problemas comunes en francés, alemán, italiano, español, polaco, noruego y sueco.



Para servicios posventa, contacte con nuestro servicio de atención al cliente por correo electrónico:

Asistencia en Europa:
support@roborock-eu.com

Asistencia en Australia:
service@roborock.com.au

Roborock Q7 Max

Instrukcja obsługi robota odkurzającego

Przed użyciem produktu należy uważnie przeczytać tę instrukcję oraz zapoznać się ze schematami. Instrukcję należy zachować do późniejszego użycia.

Spis treści

49	Ograniczenia
50	Opis produktu
50	Instalacja
52	Podłączanie do aplikacji
52	Instrukcje
54	Rutynowa konserwacja
55	Podstawowe parametry
55	Błędy i typowe problemy

Ograniczenia

OSTRZEŻENIE

- Do ładowania akumulatora należy używać wyłącznie odłączanego zasilacza roborock CDZ11RR, CDZ12RR, AED03HRR lub AED04HRR dostarczanego z tym produktem.
- Nie należy używać tego produktu na podwyższonych powierzchniach bez barier, takich jak podłoga na strychu, odkryty taras czy górna powierzchnia mebli.
- Aby uniknąć zablokowania produktu i uszkodzenia wartościowych przedmiotów, przed rozpoczęciem odkurzania należy usunąć z podłogi lekkie rzeczy (takie jak plastikowe torby) i delikatne przedmioty (takie jak wazon).
- Nie należy umieszczać na produkcie żadnych obiektów (w tym dzieci i zwierząt domowych), niezależnie od tego, czy jest on używany czy nie.
- Nie należy używać produktu na palących się przedmiotach (np. niedopałkach papierosów).
- Nie należy używać produktu do odkurzania twardych lub ostrych przedmiotów (takich jak odpady dekoracyjne, szkło i gwoździe).
- Przed przystąpieniem do czyszczenia lub konserwacji produktu należy go wyłączyć i wyjąć wtyczkę z gniazdka.
- W przypadku przechowywania robota należy go całkowicie naładować i wyłączyć, a następnie umieścić go w chłodnym i suchym miejscu. Aby zapobiec nadmiernemu rozładowaniu akumulatora, należy go ładować co najmniej co trzy miesiące.

A Opis produktu

A1 Robot (widok z góry)



Moc/czyszczenie

- Naciśnij i przytrzymaj, aby włączyć lub wyłączyć robota
- Naciśnij, aby rozpocząć czyszczenie

Kontrolka statusu

- Biała: poziom naładowania $\geq 20\%$
- Czerwona: poziom naładowania $< 20\%$
- Pulsująca: ładowanie lub uruchamianie w toku
- Migająca czerwona: błąd



Odkurzenie punktowe / blokada przed dziećmi

- Naciśnij, aby odkurzać punktowo
- Naciśnij i przytrzymaj przez 3 sekundy, aby włączyć/wyłączyć blokadę przed dziećmi



Stacja dokująca

- Naciśnij, aby robot wrócił do stacji dokującej

Uwaga: naciśnij dowolny przycisk, aby zatrzymać robota podczas sprzątania lub zjazdu do stacji dokującej.

A1-1—Zderzak

A1-2—Czujnik LiDAR

A1-3—Zderzak pionowy

A1-4—Lokalizator stacji dokującej

A2 Robot (widok z dołu)

A2-1—Czujnik ściany

A2-2—Czujniki krawędzi

A2-3—Kółko wielokierunkowe

A2-4—Styki ładujące

A2-5—Szczotka boczna

A2-6—Kółko główne

A2-7—Szczotka główna

A2-8—Zatrzaski pokrywy szczotki głównej

A3 Robot (górną pokrywa otwarta)

A3-1—Kontrolka WiFi

- Wyl.: WiFi wyłączone
- Miga powoli: oczekiwanie na połączenie
- Miga szybko: łączenie
- Świeci światłem ciągłym: połączono z WiFi

A3-2—Resetowanie systemu

A3-3—Mocowanie ściereczki mopa

A3-4—Odpowietrzanie

A4 Zespół pojemnika na kurz i zbiornika wody COMBO

A4-1—Ogranicznik zbiornika wody

A4-2—Filtr wody

A4-3—Filtr zmywalny

A5 Stacja dokująca

A5-1—Kontrolka zasilania stacji dokującej

A5-2—Nadajnik lokalizacyjny stacji dokującej

A5-3—Styki ładujące

A5-4—Gniazdo zasilania

A5-5—Szczotki elektrodowe

A6 Przewód zasilający

A7 Mocowanie ściereczki mopa

A7-1—Szczelina na ściereczkę mopa

A7-2—Mocowanie ściereczki mopa

A7-3—Zatrzask do mocowania ściereczki mopa

A8 Ściereczka mopa

A8-1—Ściereczka mopa

A8-2—Haczyk i podkładki z rzepami

A9 Mata wodoodporna

B Instalacja

Ważne informacje

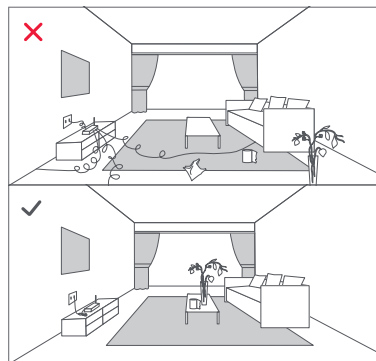

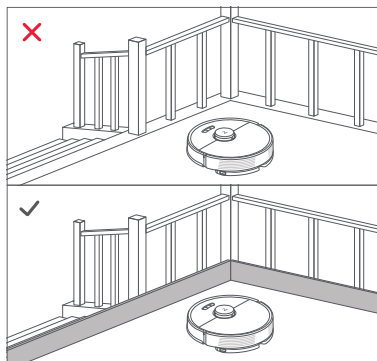

1. Usuń z podłogi przewody i luźne przedmioty oraz przenieś wszelkie niestabilne, delikatne, cenne lub niebezpieczne przedmioty, aby zapobiec obrażeniu ciała lub uszkodzeniu mienia w wyniku wciągnięcia, uderzenia lub przewrócenia przez robota.

2. W przypadku użycia robota na pewnej wysokości należy zawsze używać bezpiecznej bariery fizycznej zapobiegającej przypadkowemu upadkowi urządzenia, który mógłby skutkować obrażeniami ciała lub uszkodzeniem mienia.

Uwaga: przy pierwszym użyciu robota należy śledzić go na całej trasie odkurzenia i zwracać uwagę na potencjalne problemy. Robot będzie w stanie samodzielnie odkurzać po kolejnym uruchomieniu.

B1 Ustawienie stacji dokującej

Ustaw stację ładującą na równej powierzchni tak, aby przylegała płasko do ściany. Podłącz przewód zasilający do stacji dokującej i uporządkuj przewody leżące na podłodze. Aby zapewnić lepszą obsługę aplikacji mobilnej, umieść stację ładującą w miejscu o dobrym zasięgu WiFi.

B1-1 Ponad 0,5 m (1,6 ft)

B1-2 Ponad 1,5 m (4,9 ft)

Uwaga:

- Pozostaw co najmniej 0,5 m wolnej przestrzeni z obu stron i ponad 1,5 m przed stacją dokującą.
- Jeśli przewód zasilający będzie zwisiał pionowo do podłogi, może zostać chwycony przez robota, co spowoduje odłączenie stacji dokującej.
- Kontrolka stacji dokującej jest włączona, gdy stacja dokująca jest pod napięciem, a wyłączona, gdy robot jest ładowany.
- Nie umieszczaj stacji dokującej w miejscach, które są bezpośrednio wystawione na działanie promieni słonecznych, ani nie blokować nadajnika lokalizacyjnego. W przeciwnym razie robot może nie być w stanie automatycznie powrócić do stacji dokującej.

B2 Mocowanie maty wodoodpornej

Po ustawieniu stacji dokującej wyczyść suchą szmatką miejsce, w którym będzie znajdować się mata wodoodporna. Oderwij dwustronną taśmę ze spodu maty wodoodpornej i przyklej matę do podłogi, jak pokazano poniżej.

Uwaga:

- Na podłogach drewnianych należy zawsze kłaść matę wodoodporną.
- Matę wodoodporną najlepiej umieścić na gładkiej powierzchni.

- W razie potrzeby powoli ściągnij dwustronną taśmę samoprzylepną tak, aby nie zostawiać resztek kleju.

Włączanie i ładowanie robota

Naciśnij i przytrzymaj przycisk \odot , aby włączyć robota. Po zaświeceniu kontrolki zasilania umieść robota w stacji dokującej w celu naładowania. Aby utrzymać wysokie parametry pracy baterii litowo-jonowego, należy utrzymywać robota w stanie naładowania.

Uwaga: robot może się nie włączyć, jeśli poziom naładowania baterii jest niski. W takim przypadku należy umieścić robota bezpośrednio w stacji dokującej w celu naładowania.

B3 Mycie mopem

Uwaga: aby zapobiec nadmieremu gromadzeniu się brudu podczas pierwszego użycia, podłogi powinny zostać odkurzone co najmniej trzy razy przed pierwszym cyklem mycia mopem.

B3-1—Wymywanie zespołu pojemnika na kurz i zbiornika wody COMBO

Otwórz górną pokrywę i wyciągnij zespół.

B3-2—Napełnianie zbiornika na wodę

Wymyj korek zbiornika na wodę, napełnij zbiornik, a następnie szczelnie go zamknij.

Uwaga:

- Aby zapobiec korozji lub uszkodzeniu robota, do zbiornika na wodę wlewać wyłącznie środek do czyszczenia podłóg marki Roborock.
- Nie używaj gorącej wody, ponieważ może to spowodować deformację zbiornika.
- Przy napełnianiu zbiornika wodą odchyl go o 30°, aby nie zalać filtra.

B3-3—Ponowne zakładanie zespołu pojemnika na kurz i zbiornika wody COMBO

Zakład zespół COMBO z powrotem. Prawidłowe założenie jest potwierdzone kliknięciem.

B3-4—Zakładanie ściereczki do mopa

Zamocz ściereczkę mopa i wykręć ją, aż przestanie kapać woda, po czym przesunij ją wzdłuż szczeliny mocującej i przyklej mocno w położeniu.

Uwaga: używaj wyłącznie oryginalnych ściereczek mopa Roborock.

B3-5—Zakładanie uchwytu mopa

Przesunij uchwyt do przodu wzdłuż dolnej części robota, aż zatrzaśnie się na swoim miejscu.

Uwaga: po 60 minutach pracy z mopem oczyść ściereczkę mopa, aby utrzymać przepływ wody i jakość mycia.

B3-6—Zdejmowanie uchwytu mopa

Po zakończonym cyklu odkurzenia, gdy robot powróci do stacji dokującej, naciśnij zatrzaśki po jego obu stronach i pociągnij uchwyt mopa do tyłu, aby ściągnąć mop.

Uwaga:

- Po każdym użyciu wypłucz ściereczkę mopa i wylej wodę pozostałą w zbiorniku.
- Zdejmij uchwyt mopa, kiedy robot nie pracuje.

Podłączanie do aplikacji

Ten robot obsługuje aplikacje Roborock i Xiaomi Home. Wybierz aplikację, która najlepiej odpowiada Twoim potrzebom.

1 Pobierz aplikację



Opcja 1: wyszukaj zwrot „Roborock” w App Store lub Google Play lub zeskanuj poniższy kod QR, aby pobrać i zainstalować aplikację.



Opcja 2: wyszukaj „Xiaomi Home” w App Store lub Google Play lub zeskanuj poniższy kod QR, aby pobrać i zainstalować aplikację.



2 Zresetuj WiFi

1. Otwórz górną pokrywę i znajdź kontrolkę WiFi.
2. Naciśnij i przytrzymaj przyciski  i , dopóki nie usłyszysz ostrzeżenia głosowego „Resetowanie WiFi”. Reset jest zakończony, gdy kontrolka WiFi zacznie powoli migać. Robot będzie wtedy czekał na ustanowienie połączenia.

Uwaga: jeśli nie możesz połączyć się z robotem z powodu konfiguracji routera, zapomnianego hasła lub z jakiegokolwiek innego powodu, zresetuj WiFi i dodaj swojego robota jako nowe urządzenie.

3 Dodaj urządzenie



Otwórz aplikację Roborock, wybierz „Szukaj urządzenia” lub otwórz aplikację Xiaomi Home, wybierz „+” w prawym górnym rogu i dodaj urządzenie zgodnie z instrukcjami w aplikacji.

Uwaga:

- Rzeczywisty proces może się różnić z powodu ciągłych aktualizacji aplikacji. Postępuj zgodnie z instrukcjami podawanymi w aplikacji.
- Obsługiwana jest tylko sieć WiFi 2,4 GHz.
- Jeśli robot czeka dłużej niż 1 godzinę na połączenie, funkcja WiFi zostanie automatycznie wyłączona. W przypadku konieczności ponownego połączenia należy zresetować WiFi przed kontynuowaniem.

Instrukcje

Włączanie/wyłączanie

Naciśnij i przytrzymaj przycisk , aby włączyć robota. Włączy się kontrolka zasilania, a robot przejdzie w tryb gotowości. Naciśnij i przytrzymaj przycisk , aby wyłączyć robota i zakończyć cykl odkurzenia.

Uwaga: robota nie można wyłączyć podczas ładowania.

Rozpoczęcie odkurzenia

Naciśnij przycisk , aby rozpocząć odkurzenie. Robot zaplanuje swoją trasę na podstawie skanu pomieszczenia. Dzieli on pomieszczenie na strefy, przemieszczając

się najpierw po jej krawędziach, a następnie zygakiem wewnątrz niej. W ten sposób robot czyści wszystkie strefy po kolei, efektywnie sprząając pomieszczenia.

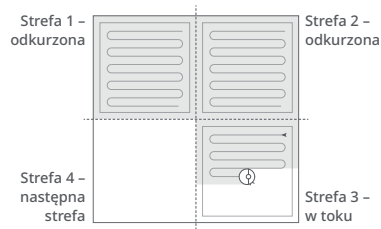

Uwaga:

- Aby umożliwić robotowi automatyczne odkurzanie i powrót do stacji dokującej, uruchom robota ze stacji dokującej. Nie przemieszczaj stacji dokującej podczas używania mopa.
- Odkurzanie nie może zostać rozpoczęte, jeśli poziom naładowania akumulatora jest zbyt niski. Przed rozpoczęciem sprzątania należy naładować robota.
- Jeśli sprzątanie zostanie zakończone w ciągu 10 minut, obszar zostanie wysprzątany dwukrotnie.
- Jeśli podczas sprzątania bateria rozładuje się, robot automatycznie powróci do stacji dokującej. Po naładowaniu baterii robot będzie kontynuował pracę od miejsca, w którym ją przerwał.
- Przed rozpoczęciem pracy z mopem upewnij się, że ścieraczka mopa jest poprawnie założona.



Odkurzanie punktowe

Naciśnij przycisk , aby rozpocząć odkurzanie punktowe.

Zakres odkurzania: robot odkurza kwadratowy obszar o wymiarach 1,5 m (4,9 ft) × 1,5 m (4,9 ft).

Uwaga: po odkurzeniu punktowym robot automatycznie powróci do punktu początkowego i przejdzie w tryb gotowości.

Wstrzymanie (PAUSE)

W razie potrzeby naciśnij dowolny przycisk, aby wstrzymać pracę robota. Naciśnij przycisk , aby wznowić odkurzanie, lub przycisk , aby odesłać go z powrotem do stacji dokującej.

Uwaga: umieszczenie robota w trybie PAUSE w stacji dokującej kończy aktualny cykl czyszczenia.

Czuwanie

Jeśli praca robota zostanie wstrzymana na ponad 10 minut, robot przejdzie w tryb czuwania, a jego kontrolka zasilania będzie migać co kilka sekund. Naciśnij dowolny przycisk, aby uaktywnić robota.

Uwaga:

- Robot przechodzi w stan czuwania podczas ładowania.
- Robot włączy się automatycznie, jeśli zostanie pozostawiony w trybie czuwania przez dłużej niż 12 godzin.

Tryb DND

Domyślny czas uruchomienia trybu „Nie przeszkadzać” (ang. Do Not Disturb, DND) to okres pomiędzy godziną 22.00 a 8.00. Aby zablokować lub zmodyfikować funkcję trybu DND, użyj aplikacji. Kiedy tryb DND jest aktywny, robot nie będzie automatycznie wznowiał czyszczenia, wskaźnik zasilania będzie przyciemniony, a głośność komunikatów głosowych będzie zmniejszona.

Blokada przed dziećmi

Naciśnij i przytrzymaj przycisk , aby włączyć/wyłączyć blokadę przed dziećmi. Opcję tę można także ustawić z pomocą aplikacji. Po jej uruchomieniu robot nie będzie reagował na naciskanie żadnych przycisków, gdy nie pracuje. Naciśnij dowolny przycisk, aby zatrzymać robota podczas sprzątania lub dokowania.

Ładowanie

Po odkurzeniu robot automatycznie powróci do stacji dokującej w celu naładowania baterii. W trybie PAUSE naciśnij przycisk , aby wysłać robota z powrotem do stacji dokującej. Podczas ładowania robota kontrolka zasilania będzie migać.

Uwaga: jeśli robot nie będzie mógł znaleźć stacji dokującej, automatycznie powróci do miejsca, w którym został włączony. Umieść robota w stacji dokującej ręcznie, aby go naładować.

Błąd

Jeśli wystąpi błąd, kontrolka zasilania będzie migać na czerwono i powstanie alarm głosowy. Rozwiązania – patrz rozdział „Błędy i typowe problemy”.

Uwaga:

- Robot automatycznie wejdzie w tryb czuwania, jeśli pozostanie w stanie błędów przez ponad 10 minut.
- Umieszczenie nieprawidłowo działającego robota w stacji dokującej przerywa aktualne sprzątanie.

Reset systemu

Jeśli robot nie reaguje na naciśnięcie przycisku

lub nie można go wyłączyć, zresetuj system. Naciśnij przycisk resetu, aby automatycznie zresetować robota.

Uwaga: po zresetowaniu systemu zaplanowane cykle odkurzania, ustawienia WiFi itp. zostaną przywrócone do ustawień fabrycznych.

Przywracanie ustawień fabrycznych

Jeśli robot nie działa poprawnie po zresetowaniu systemu, należy go włączyć. Naciśnij i przytrzymaj przycisk  oraz „Reset”, dopóki nie usłyszysz komunikatu głosowego „Przywracanie ustawień fabrycznych”.

Funkcje aplikacji

Mapa sprzątania

- Zarządzanie wieloma mapami
- Droga odkurzania i mycia mopem w czasie rzeczywistym
- Podział mapy na strefy
- Edycja mapy

Niestandardowe tryby sprzątania

- Zaplanowany
- Wybrane pomieszczenie
- Strefa
- Wykryto strefę zakazaną lub wirtualną ścianę.
- Indywidualny
- Większa siła ssania na dywanie

Przełącznik trybów sprzątania

- Poziomy mocy ssania
- Poziomy intensywności pracy z mopem

Informacje o robocie

- Historia cykli sprzątania
- Poziom naładowania baterii
- Pielęgnacja i konserwacja

Więcej funkcji

- Aktualizacja oprogramowania
- Regulacja głośności
- Wybór języka
- Tryb „Nie przeszkadzać”
- Pomoc asystenta głosowego

Uwaga: funkcje i szczegóły aplikacji mogą różnić się z powodu jej ciągłego rozwoju i aktualizacji.

Rutynowa konserwacja

Szczotka główna

* Czyść co 2 tygodnie i wymieniaj co 6-12 miesięcy

C1-1—Pokrywa szczotki głównej

C1-2—Zatrzaski

C1-3—Szczotka główna

C1-4—Nasadki szczotki głównej

C1-5—Łożysko szczotki głównej

C1-6—Odwróć robota i naciśnij zatrzaski, aby zdjąć pokrywę szczotki głównej.

C1-7—Wyjmij główną szczotkę, a następnie jej łożysko.

C1-8—Obróć nasadki szczotki głównej w kierunku odblokowania i zdejmij je.

C1-9—Usuń wszelkie włosy i brud zaplątany wokół głównej szczotki, ponownie zainstaluj

szczotkę i załóż jej osłonę. Pamiętaj o umieszczeniu zaczepów w szczelinach.

C1-10—Sprawdź, czy osłona szczotki głównej jest zamontowana prawidłowo. Przy prawidłowym założeniu wszystkie 4 zaczepy są schowane.

Uwaga:

- Szczotkę główną należy przetrzeć moką szmatką i pozostawić do wyschnięcia z dala od bezpośredniego działania promieni słonecznych.
- Do czyszczenia szczotki głównej nie należy używać żrących detergentów ani środków dezynfekcyjnych.

Szczotka boczna

* Czyść co miesiąc i wymieniaj co 3-6 miesięcy

1. Odkręć śrubę szczotki bocznej.

2. Wyjmij i oczyść szczotkę boczną. Ponownie zainstaluj szczotkę i dokręć śrubę.

Kółko wielokierunkowe

* Czyść zgodnie z potrzebą

C3-1—Użyj narzędzia (np. małego śrubokręta), aby podważyć oś i zdjąć kółko.

Uwaga: wspornika kółka wielokierunkowego nie można zdejmować.

C3-2—Wyplucz kółko i oś wodą, aby usunąć wszystkie włosy i zabrudzenia. Wysusz i ponownie zamocuj kółko, mocno wciskając je na miejsce.

Kółka główne

* Czyść co miesiąc

Kółka główne czyść za pomocą miękkiej suchej szmatki.

C5 Zespół pojemnika na kurz i zbiornika wody COMBO

* Czyść co tydzień; wymieniaj filtr co 6–12 miesięcy

C5-1—Otwórz górną pokrywę robota i wyjmij pojemnik na kurz.

C5-2—Zdejmij filtr i opróżnij pojemnik na kurz.

C5-3—Usuń resztki wody ze zbiornika.

C5-4—Napełnij pojemnik na kurz czystą wodą i delikatnie potrząśnij. Następnie wylej brudną wodę.

Uwaga: aby zapobiec zatkaniu, należy używać wyłącznie czystej wody bez żadnego detergentu.

C5-5—Kilkakrotnie przepłucz i postukaj w filtr, aby usunąć jak najwięcej zanieczyszczeń.

Uwaga: nie dotykaj powierzchni filtra rękami, szcztoką ani twardymi przedmiotami, aby uniknąć potencjalnych uszkodzeń.

C5-6—Przed ponownym zainstalowaniem filtra odczekaj 24 godziny na jego całkowite wyschnięcie.

Uwaga: dokup dodatkowy filtr i w razie potrzeby stosuj go zamiennie.

C6 Ściereczka mopa

* Czyść po każdym użyciu i wymieniaj co 3–6 miesięcy

Ściągnij ścierczkę mopa z uchwytu. Oczyszcź ścierczkę mopa i wysusz na powietrzu.

Uwaga: brudna ściereczka pogarsza jakość czyszczenia. Przed użyciem wypłucz ją.

C7 Czujniki robota * Czyść co miesiąc

Użyj miękkiej, suchej szmatki, aby wytrzeć i wyczyścić wszystkie czujniki, w tym:

C7-1—Lokalizator stacji dokującej

C7-2—Czujnik ściany

C7-3—4 czujniki krawędzi

C8 Obszary styków ładujących

* Czyść co miesiąc

Użyj miękkiej, suchej szmatki do wytarcia styków ładujących w stacji dokującej i robocie.

Bateria

Robot jest wyposażony we wbudowaną, wysokowydajną baterię litowo-jonową. Aby utrzymać wysoką wydajność baterii, podczas normalnego użytkowania należy utrzymywać robota w stanie naładowania.

Uwaga: jeśli robot nie będzie używany przez dłuższy czas, należy go wyłączyć i doładowywać co najmniej co trzy miesiące, aby uniknąć uszkodzenia baterii w wyniku nadmiernego rozładowania.

Podstawowe parametry

Robot

Model	Q380RR
Bateria	14,4 V / 5200 mAh bateria litowo-jonowa
Masa	Około 4,7 kg
Zasilanie znamionowe	20 V DC, 1,2 A
Czas ładowania	< 6 godz.

Uwaga: numer seryjny znajduje się na naklejce umieszczonej na spodzie robota.

Stacja dokująca

Model	CDZ11RR lub CDZ12RR
Moc znamionowa	28 W
Zasilanie znamionowe	100–240 V~
Znamionowe parametry wyjściowe	20 V DC, 1,2 A
Częstotliwość znamionowa	50–60 Hz
Bateria	14,4 V / 5200 mAh bateria litowo-jonowa

Błędy i typowe problemy

Zeskanuj poniższy kod QR, aby wyświetlić błędy i częste problemy w języku francuskim, niemieckim, włoskim, hiszpańskim, polskim, norweskim oraz szwedzkim.



Aby uzyskać wsparcie serwisowe, zapraszamy do kontaktu przez e-mail: Serwis w Europie: support@roborock-eu.com Serwis w Australii: service@roborock.com.au

Roborock Q7 Max

Brukerhåndbok for robotstøvsuger

Les denne brukerhåndboken med diagrammer nøye før du tar dette produktet i bruk, og oppbevar den tilgjengelig for senere bruk.

Innhold

- 57 Restriksjoner
- 58 Produktoversikt
- 58 Installasjon
- 60 Koble til appen
- 60 Instruksjoner
- 62 Rutinemessig vedlikehold
- 63 Grunnparametere
- 63 Vanlige feil

Restriksjoner

ADVARSEL

- Med henblikk på å lade batteriet, bruk bare den avtakbare forsyningsenheten roborock CDZ11RR, CDZ12RR, AED03HRR eller AED04HRR som er levert sammen med dette produktet.
- Ikke bruk dette produktet på opphøyde flater uten barrierer, som gulvet på et loft, en terrasse som er åpen i enden eller på møbler.
- For å unngå at produktet blokkeres og for å unngå skade på verdisaker, fjern lette gjenstander (som plastposer) og skjøre gjenstander (som vaser) fra gulvet før det gjøres rent.
- Ikke sett noen gjenstand (eller barn og kjæledyr) på produktet, enten det er i bruk eller ikke.
- Ikke bruk produktet på brennende gjenstander (som sigarettstumper).
- Ikke bruk produktet til å rengjøre harde eller skarpe gjenstander (som dekoravfall, glass og spikre).
- Produktet må slås av og støpselet trekkes ut fra strømuttaket før rengjøring eller vedlikehold av produktet.
- Hvis roboten skal settes i oppbevaring, lad den helt og slå den av før den settes på et kjølig, tørt sted. Lad på nytt minst hver tredje måned for å unngå at batteriet overlades.

A Produktoversikt

A1 Robot (sett ovenfra)



Slå på/rengjør

- Trykk og hold inne for å slå roboten på/av
- Trykk for å starte rengjøring

Indikatorlys for status

- Hvit: Batterinivå $\geq 20\%$
- Rød: Batterinivå $< 20\%$
- Pulsring: Lade eller starte opp
- Blinker rødt: Feil



Flekkrengjøring/barnesikring

- Trykk for flekkrengjøring
- Trykk og hold inne i tre sekunder for å slå på/av barnesikringen



Ladestasjon

- Trykk for å sende tilbake til ladestasjonen

Merk: Trykk på hvilken som helst knapp for å stoppe roboten under rengjøring eller på ladestasjonen.

A1-1—Støtfanger

A1-2—LiDAR-sensor

A1-3—Vertikal støtfanger

A1-4—Lokalisator for ladestasjon

A2 Robot - (sett nedenfra)

A2-1—Veggsensor

A2-2—Kantsensorer

A2-3—Rundstrålende hjul

A2-4—Ladekontakter

A2-5—Sidebørste

A2-6—Hovedhjul

A2-7—Hovedbørste

A2-8—Deksellåser for hovedbørste

A3 Robot (åpne øvre deksel)

A3-1—Indikatorlys for trådløst nettverk (WiFi)

- Av: Trådløst nettverk deaktivert
- Blinker langsomt: Venter på tilkobling
- Blinker hurtig: Kobler til
- Lyser kontinuerlig: Det trådløse nettverket er tilkoblet

A3-2—Tilbakestill systemet

A3-3—Moppeklutfeste

A3-4—Luftehull

A4 Kambienhet for støvbeholder og vanntank

A4-1—Vanntankstopper

A4-2—Vannfilter

A4-3—Vaskbart filter

A5 Ladestasjon

A5-1—Strømindikator for ladestasjon

A5-2—Lys på ladestasjon

A5-3—Ladekontakter

A5-4—Strømkontakt

A5-5—Elektrodebørster

A6 Strømkabel

A7 Moppeklutfeste

A7-1—Spør for moppeklut

A7-2—Moppeklutfeste

A7-3—Lås for moppeklutfeste

A8 Moppeklut

A8-1—Moppeklut

A8-2—Krok- og sløyfeputer

A9 Fuksikker matte

B Installasjon

Viktig informasjon

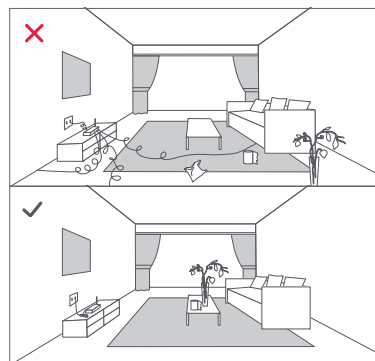

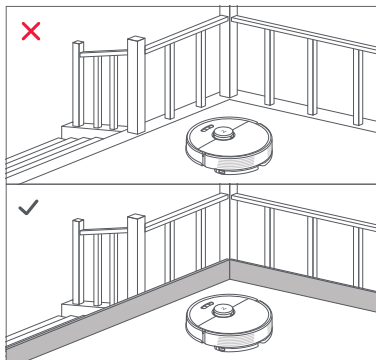

1. Rydd sammen kabler og løse gjenstander fra gulvet og flytt på ustabile, skjøre eller farlige skjøre for å unngå personlig skade eller skade på eiendom som følge av at ting vikles inn, treffes av eller slås over ende av roboten.

2. Når roboten brukes i et opphøyet område, bruk alltid en sikker fysisk barriere for å unngå utilsiktede fall som kan resultere i personlig skade eller skade på eiendom.

Merk: Når roboten brukes for første gang, følg den gjennom hele rengjøringsbanen og se etter potensielle problemer. Roboten kan rense seg selv til senere bruk.

B1 Plasser ladestasjonen

Hold ladestasjonen på et plant underlag, flatt mot en vegg. Koble strømkabelen til ladestasjonen og hold orden i kabler på gulvet. For å sikre bedre brukeropplevelse

av mobilappen, sett ladestasjonen på et sted med god trådløst nettverksdekning.

B1 – 1 Mer enn 0,5 m

B1 – 2 Mer enn 1,5 m

Merknader:

- Sørg for minst 0,5 m klaring på hver side, og mer enn 1,5 m foran ladestasjonen.
- Hvis strømkabelen henger vertikalt mot bakken, kan den hektes opp av roboten slik at ladestasjonen kobles fra.
- Ladestasjonsindikatoren er på når ladestasjonen får tilført strøm, og er av når roboten lades.
- Ikke sett ladestasjonen på steder som er direkte utsatt for sollys eller steng ikke for varsellampen på stedet. Ellers vil roboten kanskje ikke kunne gå automatisk tilbake til ladestasjonen.

B2 Fest den fuksikre matten

Etter å ha satt ladestasjonen på plass, bruk en tørr klut til å rengjøre området der den fuksikre matten skal være. Trekk av den dobbeltsidige teipen nederst på den fuksikre matten, og fest matten på gulvet som vist nedenfor.

Merknader:

- Plasser alltid den fuksikre matten på tregulv.
- Den fuksikre matten fester seg best til glatte overflater.
- Trekk den dobbeltsidige teipen langsomt av når nødvendig for å redusere rester av lim.

Slå på roboten og lad den

Trykk og hold inne -knappen for å slå på roboten. Når strømlampen lyser, sett roboten i ladestasjonen for å lade den. Sørg for å holde roboten ladet for å opprettholde ytelsen til det oppladbare litium-ionbatteriet med høy ytelse.

Merk: Roboten vil kanskje ikke kunne slås på når batteriet er lavt. Sett i så fall roboten direkte på ladestasjonen for lading.

B3 Mopping

Merk: For å unngå overflødig ansamling av smuss første gang du bruker moppen, skal gulv støvsuges minst tre ganger før moppesyklusen.

B3-1—Fjern den kombinerte støvbeholderen og vanntanken

Åpne det øvre dekselet, og ta ut enheten.

B3-2—Fyll vanntanken

Fjern vanntankstopperen, fyll tanken med vann og lukk godt.

Merknader:

- For å hindre korrosjon eller skade, bruk kun Roborock-merket gulvrengjøringsmiddel i vanntanken.
- Ikke bruk varmt vann, da dette kan føre til at tanken blir deformert.
- Når vanntanken fylles, skal den tiltes 30° for å unngå at filteret blir vått.

B3-3—Reinstaller den kombinerte støvbeholderen og vanntanken

Installer enheten på nytt. Den klikker på plass.

B3-4—Installer moppekluten

Fukt moppekluten, og vri den opp til den slutter å dryppe. Dra den deretter langs festesporet før den settes godt på plass.

Merk: Bruk bare den offisielle moppekluten fra Roborock.

B3-5—Installer moppefestet

Trekk festet forover langs bunnen av roboten til den klikker på plass.

Merk: Rengjør moppekluten etter 60 minutter med mopping for å opprettholde vannflyten og kvaliteten på rengjøringen.

B3-6—Fjern moppefestet

Når roboten kommer tilbake til ladestasjonen etter rengjøring, trykk på låsene på begge sider og skyv braketten til moppefestet bakover for å fjerne den.

Merknader:

- Vask for moppekluten etter hver gangs bruk, og tøm vanntanken regelmessig for ubrukt vann.
- Fjern moppefestet når du ikke mopper.

Koble til appen

Denne roboten støtter appene Roborock og Ziaomi Home. Velg den som passer best for dine behov.

1 Last ned appen

Alternativ 1: Søk etter «Roborock» i App Store eller Google Play, eller skann QR-koden for å laste ned og installere appen.



Alternativ 2: Søk etter «Xiaomi Home» i App Store eller Google Play, eller skann QR-koden for å laste ned og installere appen.



2 Tilbakestill det trådløse nettverket

1. Åpne det øvre dekselet og finn indikatoren for trådløst nettverk.

2. Trykk og hold inne - og -knappen til du hører stemmevarselet «Resetting WiFi» (dvs. tilbakestill det trådløse nettverket). Tilbakestillingen er fullført når indikatoren for trådløst nettverk blinker langsomt. Roboten venter deretter på tilkobling.

Merk: Hvis ikke du kan koble til roboten på grunn av konfigurasjonen på ruten din, et glemt passord eller annen årsak, tilbakestill det trådløse nettverket og legg til roboten som en ny enhet.

3 Legg til enhet

Åpne Roborock-appen, trykk på «Søk etter enhet»-knappen, eller åpne Xiaomi Home-appen, trykk på «+» i øvre høyre hjørne og legg til enheten som instruert i appen.



Merknader:

- Den faktiske prosessen kan variere som følge av pågående oppdateringer av appen. Følg instruksjonene som er gitt i appen.
- Kun 2,4 GHz WiFi støttes.
- Hvis roboten venter i mer enn en time på tilkobling,

deaktiveres det trådløse nettverket automatisk. Hvis du vil koble til på nytt, tilbakestill det trådløse nettverket før du fortsetter.

Instruksjoner

På/av

Trykk og hold inne -knappen for å slå på roboten. Strømindikatoren slås på og roboten går i standby-modus. Trykk og hold inne -knappen for å slå av roboten og avslutte rengjøringsssyklusen.

Merk: Roboten kan ikke slås av når den lades.

Starte rengjøring

Trykk på -knappen for å starte rengjøring. Roboten planlegger ruten sin i samsvar med skanningen av rommet. Den deler et rom i soner, trekker først ut sonerkanter, og fyller deretter sonen i et siksakkmønster. På denne måten rengjør roboten alle soner én etter én, og rengjør huset effektivt.

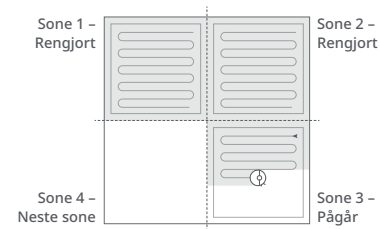

Merknader:

- For å la roboten automatisk støvsuge og gå tilbake til ladestasjonen, start roboten fra ladestasjonen. Ikke flytt ladestasjonen i løpet av vaskingen.
- Rengjøring kan ikke starte hvis batterinivået er for lavt. Lad roboten før rengjøring startes.
- Hvis rengjøring fullføres innen ti minutter, rengjøreres området to ganger.
- Hvis batteriet blir lavt under rengjøringszyklusen, vil roboten automatisk gå tilbake til ladestasjonen. Etter lading vil roboten fortsette der den slapp.
- Før du starter hver en moppejobb, påse at moppekluten er riktig installert.



Flekkrengjøring

Trykk på -knappen for å starte flekkrengjøring.

Rengjøringsområde: Roboten renser et kvadratisk område på 1,5 m x 1,5 m sentrert rundt seg selv.

Merk: Etter flekkrengjøring går roboten automatisk tilbake til utgangspunktet og går i Standby-modus.

Pause

Når roboten er i gang, trykk på en vilkårlig knapp for å sette den på pause, trykk på -knappen for å gjenoppta rengjøringen, trykk på -knappen for å sende den tilbake til ladestasjonen.

Merk: Gjeldende rengjøring avsluttes når en robot som er satt på pause settes på ladestasjonen manuelt.

Sleep (Sove-modus)

Hvis roboten er satt på pause i over 10 minutter, går den i dvale, og strømindikatoren vil blinke med noen

sekunders mellomrom. Trykk på en hvilken som helst knapp for å vekke roboten.

Merknader:

- Roboten går ikke i sovemodus når den lades.
- Roboten slås automatisk av hvis den blir stående i sovemodus i mer enn 12 timer.

DND-modus

Standard ikke forstyrret (DND)-periode er fra 22:00 til 08:00. Du kan bruke appen til å deaktivere DND-modus eller endre DND-perioden. Når DND-modus er aktivert, vil ikke roboten gjenoppta oppryddingen automatisk, strømindikatorlyset dempes, og volumet på talemeldingene vil senkes.

Barnesikring

Trykk og hold inne -knappen for å aktivere/deaktivere barnesikringen. Du kan også innstille dette i appen. Når den er aktivert, vil ikke roboten reagere på knappetrykk når den står stille. Når roboten er i ferd med å rengjøre eller gå til ladestasjon, trykk på hvilken som helst knapp for å stoppe den.

Lader

Etter rengjøring vil roboten automatisk gå tilbake til ladestasjonen for å lade. I pausemodus, trykk på -knappen for å sende roboten tilbake til ladestasjonen. Strømindikatoren blinker når roboten lades.

Merk: Hvis roboten ikke finner ladestasjonen, vil den automatisk gå tilbake til startstedet. Sett roboten i ladestasjonen manuelt for å lade igjen.

Feil

Hvis en feil oppstår, blinker strømindikatoren rødt og en talemelding høres. Se «Vanlige feil» for løsninger.

Merknader:

- Roboten går automatisk i dvale hvis den blir stående i en funksjonsfeil tilstand i over 10 minutter.
- Gjeldende rengjøring avsluttes når en robot som er satt på pause settes på ladestasjonen manuelt.

Systemtilbakestilling

Tilbakestill systemet hvis roboten ikke reagerer på trykk på knappen eller ikke kan slås av. Trykk på Reset-knappen, og roboten tilbakestilles automatisk.

Merk: Etter tilbakestilling av systemet vil planlagt rengjøring, WiFi osv. bli gjenopprettet til fabrikkinnstillingene.

Tilbakestill fabrikkinnstillinger

Slå på roboten hvis den ikke fungerer riktig etter tilbakestilling av systemet. Trykk og hold inne -knappen og trykk samtidig på Tilbakestill-knappen til du hører talemeldingen "Restoring factory settings" (dvs. tilbakestill til fabrikkinnstillinger).

App-funksjoner

Rengjøringskart

- Multikart-administrasjon
- Rute for støvsuging og mopping i sanntid
- Kartsoning
- Kartredigering

Egendefinerte rengjøringsmoduser

- Planlagt
- Selektivt rom
- Sone
- No-Go-soner og usynlige vegger
- Egendefinert
- Carpet Boost (Teppeboost)

Bryter rengjøringsmodus

- Sugekraftnivåer
- Nivåer for moppestyrke

Robotinformasjon

- Rengjøringshistorikk
- Batterinivå
- Stell og vedlikehold

Flere funksjoner

- Oppdateringer av fastvare
- Volumjustering
- Språkvalg
- Do Not Disturb (Ikke forstyrr) modus
- Støtte med taleassistent

Merk: Funksjoner og detaljer i appen kan variere noe på grunn av kontinuerlig apputvikling og oppdateringer.

Rutinemessig vedlikehold

C1 Hovedbørste

* Rengjør annenhver uke, og skift ut hver 6. til 12. måned

C1-1—Hovedbørstedeksel

C1-2—Lås

C1-3—Hovedbørste

C1-4—Hetter til hovedbørste

C1-5—Lager til hovedbørste

C1-6—Snu roboten og trykk på låsene for å fjerne dekselet til hovedbørsten.

C1-7—Trekk ut hovedbørsten og fjern lageret til hovedbørsten.

C1-8—Roter hettene til hovedbørsten i den angitte opplåsningsretningen for å fjerne hettene.

C1-9—Fjern hår eller smuss som har samlet seg rundt hovedbørsten, installer hovedbørsten på nytt, og sett dekselet til børsten tilbake på plass. Påse at tappene plasseres i hullene.

C1-10—Påse at dekselet til hovedbørsten er satt godt på. Ved riktig installasjon skal alle fire tappene være skjult.

Merknader:

- Hovedbørsten bør tørkes av med en våt klut og tørkes vekk fra direkte sollys.
- Ikke bruk etsende rengjøringsvæsker eller desinfeksjonsmidler for å rengjøre hovedbørsten.

C2 Sidebørste

* Rengjør månedlig og skift ut hver 3. til 6. måned

1. Skru opp sidebørstens skruer.

2. Fjern og rengjør sidebørsten. Installer børsten og stram skruen.

C3 Rundstrålende hjul

* Rengjør etter behov

C3-1—Bruk et verktøy, for eksempel en liten skrutrekker, til å lirke ut akselen og ta ut hjulet.

Merk: Braketten til det rundstrålende hjulet kan ikke tas ut.

C3-2—Skull av hjulet og akselen med vann for å fjerne hår og smuss. Tørk av hjulet og fest det igjen, og trykk det godt på plass.

C4 Hovedhjul

* Rengjør månedlig

Rengjør hovedhjulene med en myk, tørr klut.

C5 Kombienhet for støvbeholder og vanntank

* Rengjør ukentlig, og skift filteret hver 6. til 12. måned

C5-1—Åpne toppdekselet på roboten og ta ut støvbeholderen.

C5-2—Fjern filteret og tøm støvbeholderen.

C5-3—Tøm tanken for ubrukt vann.

C5-4—Fyll støvbeholderen med rent vann, og rist den forsiktig. Tøm deretter ut det skitne vannet.

Merk: Bruk bare rent vann uten rengjøringsmiddel for å unngå blokkering.

C5-5—Skull filteret gjentatte ganger, og kakk på det for å fjerne så mye smuss som mulig.

Merk: For å unngå potensiell skade skal ikke overflaten av filteret berøres med hendene, en børste eller harde gjenstander.

C5-6—La filteret tørke godt i 24 timer og sett det på plass igjen.

Merk: Kjøp et ekstra filter, og bytt mellom dem om nødvendig.

C6 Moppeklut

* Rengjør etter hver gangs bruk, og skift ut hver 3. til 6. måned

Fjern moppekluten fra moppefestet.
Rengjør moppekluten, og la den lufttørke.

Merk: En skitten mopp vil påvirke moppeytelsen.
Rengjør den før bruk.

C7 Robotsensorer

* Rengjør månedlig

Bruk en myk, tørr klut og rengjør alle sensorer, inkludert:

C7-1—Ladestasjonlokalisator

C7-2—Veggsensor

C7-3—Fire kantsensorer

C8 Ladekontaktområder

* Rengjør månedlig

Bruk en myk, tørr klut til å tørke av ladekontaktene på ladestasjonen og roboten.

Batteri

Roboten er utstyrt med et integrert oppladbart, litium-ionbatteri med høy ytelse. Hold roboten ladet for å beholde batteriytelse under normal bruk.

Merk: Hvis roboten ikke skal brukes over lang tidsperiode, slå den av og lad minst hver tredje måned for å unngå skade på batteriet som følge av overutlading.

Grunnparametere

Robot

Modell	Q380RR
Batteri	14,4 V / 5200 mAh litiumionbatteri
Vekt	Ca. 4,7 kg
Nominell inngang	20 VDC 1,2 A
Ladetid	< 6 timer

Merk: Serienummeret står på et klistremerke på undersiden av roboten.

Ladestasjon

Modell	CDZ11RR eller CDZ12RR
Nominell effekt	28 W
Nominell inngang	100–240 V~
Nominell utgang	20 VDC 1,2 A
Nominell frekvens	50–60 Hz
Ladebatteri	14,4 V / 5200 mAh litiumionbatteri

Vanlige feil

Skann QR-koden nedenfor for å se feil og kommentarer om problemer på fransk, tysk, italiensk, spansk, polsk, norsk og svensk.



For kundeservice, send en e-post til kundeservicen vår:

I Europa: support@roborock-eu.com

I Australia: service@roborock.com.au

Roborock Q7 Max

Användarhandbok för Robotdammsugare

Läs denna handbok med diagram noga innan du använder produkten och ha den i tryggt förvar inför framtida bruk.

Innehåll

65	Begränsningar
66	Produktöversikt
66	Installation
68	Anslut till appen
68	Instruktioner
70	Rutinunderhåll
71	Grundläggande parametrar
71	Fel och vanliga problem

Begränsningar

VARNING

- För uppladdning av batteriet ska du enbart använda den avtagbara försörjningsenheten Roborock CDZ11RR, CDZ12RR, AED03HRR eller AED04HRR som medföljer denna produkt.
- Använd inte produkten på upphöjda ytor utan barriärer som t.ex. golvet på ett loft, en terrass utan avgränsning eller ovanpå möbler.
- Förhindra att produkten blockeras och undvik skador på värdefulla föremål genom att ta bort lätta föremål (t.ex. plastpåsar) och ömtåliga objekt (t.ex. vaser) från golvet före städningen.
- Placera ingenting (inklusive barn och husdjur) på produkten, oavsett om den är i drift eller inte.
- Använd inte produkten för brinnande föremål (t.ex. cigarettfimpar).
- Använd inte produkten för att rengöra hårda eller vassa föremål (t.ex. dekorationsavfall, glas och spikar).
- Produkten måste vara avstängd och stickkontakten måste dras ut ur vägguttaget innan du rengör eller underhåller produkten.
- Inför en längre tids förvaring ska du ladda roboten helt och stänga av den innan den placeras på en sval och torr plats. Ladda upp den minst var tredje månad för att förhindra att batteriet laddas ur för mycket.

A Produktöversikt

A1 Robot (ovanifrån)



På/Rengör

- Tryck och håll inne för att sätta på/stänga av
- Tryck för att starta rengöring.

Statusindikatorlampa

- Vit: Batterinivå \geq 20 %
- Röd: Batterinivå $<$ 20 %
- Pulserande: Laddar eller startar
- Blinkar rött: Fel



Zonrengöring/barnlås

- Tryck för att zonrengöra
- Tryck och håll inne i 3 sekunder för att stänga av/slå på barnlåset



Laddningsstation

- Tryck för att återgå till laddningsstationen

Anteckning: Tryck på valfri knapp för att pausa roboten när den rengör eller är på väg till laddningsstationen.

A1-1—Stötfångare

A1-2—LiDAR-sensor

A1-3—Vertikal stötfångare

A1-4—Stationslokalisering

A2 Robot (underifrån)

A2-1—Väggsensor

A2-2—Trappsensorer

A2-3—Omnihjul

A2-4—Laddningskontakter

A2-5—Sidborste

A2-6—Huvudhjul

A2-7—Huvudborste

A2-8—Spärr till huvudborstens lock

A3 Robot (övre lucka öppen)

A3-1—WiFi-indikatorlampa

- Av: WiFi inaktiverad
- Blinkar långsamt: Inväntar anslutning
- Blinkar snabbt: Ansluter
- Fast sken: WiFi ansluten

A3-2—Systemåterställning

A3-3—Moppduksfäste

A3-4—Luftventil

A4 Dammbehållare och vattentank

A4-1—Propp till vattentank

A4-2—Vattenfilter

A4-3—Tvättbart filter

A5 Laddningsstation

A5-1—Strömindikator till laddningsstation

A5-2—Lokaliseringssändare för laddningsstation

A5-3—Laddningskontakter

A5-4—Eluttag

A5-5—Elektrodborstar

A6 Elkabel

A7 Moppduksfäste

A7-1—Moppduksskåra

A7-2—Moppduksfäste

A7-3—Lås till moppduksfäste

A8 Moppduk

A8-1—Moppduk

A8-2—Kardborreband

A9 Fuktsäker matta

B Installation

Viktig information

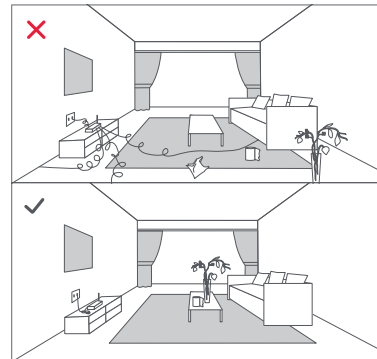

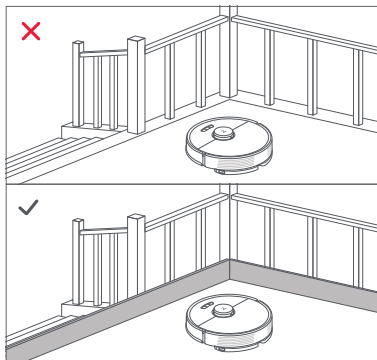

1. Rensa kablar och lösa föremål från golvet och flytta alla instabila, ömtåliga, värdefulla eller farliga föremål för att förhindra person- eller sakskador till följd av föremål som trasslat in sig, träffats av eller välts omkull av roboten.

2. När roboten används på ett upphöjt område måste alltid en säker fysisk barriär användas för att förhindra oavsiktliga fall som kan leda till personskada eller skada på föremål.

Anteckning: När roboten används för första gången ska du följa den under hela städningsprocessen och vara uppmärksam på eventuella problem. I fortsättningen kommer roboten att kunna städa själv.

B1 Placering av laddningsstationen

Ställ laddningsstationen på en plan yta, rakt mot en vägg. Anslut elkabeln till laddningsstationen

och rensa bort kablar från golvet. För att säkerställa en bättre användarupplevelse med mobilappen, ska laddningsstationen placeras på ett område med god WiFi-täckning.

B1-1 Mer än 0,5 m (1,6ft)

B1-2 Mer än 1,5 m (4,9ft)

Anteckningar:

- Lämna minst 0,5 m utrymme på varje sida och mer än 1,5 m framför laddningsstationen.
- Om elkabeln hänger vertikalt utmed golvet riskerar den att haka fast i roboten, vilket medför att laddningsstationen kopplas ur.
- Laddningsstationens indikator är på när laddningsstationen är strömförsörd och av när roboten laddas.
- Placera inte laddningsstationen på platser som exponeras direkt för solen eller blockera inte lokaliseringsändaren. Det kan förhindra robotens automatiska återgång till laddningsstationen.

B2 Fäst den fuktsäkra mattan

Efter att ha fixerat laddningsstationen på plats, använd en torr trasa för att rengöra området där den fuktsäkra mattan kommer att placeras. Ta av den dubbelsidiga tejen på undersidan av den fuktsäkra mattan och fäst den på golvet, som visas nedan.

Anteckningar:

- Placera alltid den fuktsäkra mattan på trägolv.
- Den fuktsäkra mattan fäster bäst på släta ytor.
- För att minska klisterrester ska den dubbelsidiga, självhäftande tejen vid behov dras av långsamt.

Sätt på och ladda roboten

Tryck in och håll in -knappen för att sätta på roboten. När strömlampan tänds ska

den placeras på laddningsstationen för laddning. För att upprätthålla prestandan hos det återuppladdningsbara paketet med högeffektivt litium-jon-batteri ska roboten hållas uppladdad.

Anteckning: Roboten kan eventuellt inte sättas på när batteriet är lågt. Ställ i så fall roboten direkt på laddningsstationen för att laddas.

B3 Moppa

Anteckning: För att förhindra överdriven ansamling av smuts under första användning bör golven dammsugas minst tre gånger innan de moppas.

B3-1—ta av dammbehållare och vattentankenheten

Öppna det övre locket och ta ut enheten.

B3-2—Fyll vattentanken

Ta ut proppen ur vattentanken, fyll den med vatten och stäng den ordentligt.

Anteckningar:

- För att förhindra korrosion eller skada, använd endast Roborock-märkta golvrengöringsmedel i vattentanken.
- Använd inte varmt vatten eftersom detta kan göra att tanken deformeras.
- När du fyller vattentanken ska du luta den 30° för att undvika att blöta ner filtret.

B3-3—återinstallera dammbehållare och vattentankenheten

Återinstallera enheten. Den klickar på plats.

B3-4—Installera moppduken

Blöt ner moppduken och vrid ur den tills den slutar att droppa. Dra den sedan längs fästskåran innan du fäster den.

Anteckning: Använd endast den officiella moppduken från Roborock.

B3-5—Montera moppfästet

För fästet framåt på undersidan av roboten till den klickar på plats.

Anteckning: Rengör moppduken efter 60 minuters moppning för att upprätthålla vattenflöde och rengöringskvalitet.

B3-6—Ta bort moppfästet

När roboten återvänder till dockningsstationen efter rengöring, tryck på spärrarna på båda sidor och skjut moppfästet bakåt för att ta bort det.

Anteckningar:

- Tvätta moppduken efter varje användning och töm regelbundet vattentanken på oanvänt vatten.
- Ta bort moppfästet när du inte moppar.

Anslut till appen

Denna robot stöder både Rorobrock- och Xiaomi Home-appen. Välj den som bäst motsvarar dina behov.

1 Hämta appen

Alternativ 1: Sök "Rorobrock" i App Store eller Google Play eller skanna QR-koden för att ladda ner och installera appen.





Alternativ 2: Sök "Xiaomi Home" i App Store eller Google Play eller skanna QR-koden för att ladda ner och installera appen.



2 Återställ WiFi

1. Öppna det övre locket och leta upp WiFi-indikatorn.

2. Tryck in och håll kvar knapparna  och  tills du hör röstmeddelandet "Återställer WiFi". Återställningen är slutförd när WiFi-indikatorn blinkar långsamt. Roboten kommer därefter att invänta en anslutning.

Anteckning: Om du inte kan ansluta till roboten på grund av din routerkonfigurering, ett glömt lösenord eller av någon annan anledning, ska du återställa WiFi:n och lägga till din robot som en ny enhet.

3 Lägg till enhet



Öppna Rorobrock-appen, tryck på knappen "Sök efter enhet" eller öppna Xiaomi Home-appen, tryck på "+" i det övre högra hörnet och lägg till enheten enligt instruktionerna i appen.

Anteckningar:

- Den faktiska processen kan variera på grund av pågående app-uppdateringar. Följ instruktionerna som visas i appen.
- Endast 2,4 GHz WiFi stöds.
- Om roboten väntar i mer än 1 timme på anslutning, kommer WiFi att inaktiveras automatiskt. Om du behöver ansluta på nytt, ska du återställa WiFi:n innan du fortsätter.

Instruktioner

Av/på

Tryck in och håll in -knappen för att sätta på roboten. Strömindikatorn sätts på och roboten övergår i standby-läge. Tryck in och håll in -knappen för att stänga av roboten och avsluta rengöringscykeln.

Anteckning: Roboten kan inte stängas av när den laddas.

Starta städning

Tryck på -knappen för att sätta igång städningen. Roboten planerar sin rengöringsväg baserat på den skanning den gör av rummet. Den delar in ett rum i zoner, ritar först upp kanterna och städar sedan av zonen i ett sicksackmönster. På så sätt rengör roboten alla zoner en efter en och städar effektivt huset.

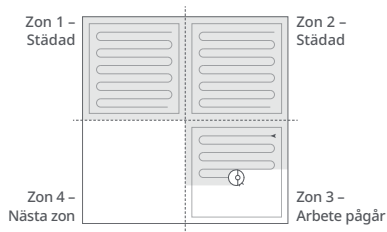

Anteckningar:

- För att roboten ska kunna dammsuga automatiskt och återgå till laddningsstationen, starta roboten från laddningsstationen. Flytta inte laddningsstationen under mopning.
- Städning kan inte påbörjas om batterinivån är alltför låg. Låt roboten bli uppladdad innan du sätter igång städningen.
- Om städningen slutförs på mindre än 10 minuter kommer området att städas två gånger.
- Om batteriet tar slut under rengöringscykeln kommer roboten automatiskt att återgå till laddningsstationen. Efter laddning kommer roboten att fortsätta där den slutade.
- Innan du påbörjar varje mopning, se till att moppsduken har monterats korrekt.

Punktrensning

Tryck på -knappen för att sätta igång punktrensning.

Rengöringsområde: Roboten rengör ett kvadratisk område på 1,5 m x 1,5 m centrerat runt roboten.

Anteckning: Efter punktrensning kommer roboten automatiskt att återgå till startpunkten och övergå till Standby-läge.

Paus

När roboten är igång, tryck på valfri knapp för att pausa den, tryck på -knappen för att återuppta rengöringen, tryck på -knappen för att skicka tillbaka den till laddningsstationen.

Anteckning: Om du manuellt placerar en pausad robot på laddningsstationen kommer den pågående städningen att avslutas.

Viloläge

Om roboten är pausad i mer än 10 minuter kommer den att övergå till viloläge och strömindikatorn blinkar var femte sekund. Tryck på valfri knapp för att väcka den.

Anteckningar:

- Roboten övergår inte i viloläge när den laddas.
- Roboten stängs av automatiskt om den lämnas i viloläge i över 12 timmar.

DND-läge

Standard stör ej läge (Do Not Disturb; DND) är från kl. 22.00 till kl. 8.00. Du kan använda appen för att inaktivera DND-läget eller ändra DND-tid. När DND-läget är aktiverat kommer roboten inte automatiskt att återuppta rengöring, strömindikatorlampan dämpas och volymen på röstmeddelandena sänks.

Barnlås

Tryck och håll inne -knappen för att aktivera/inaktivera barnlåset. Du kan även ställa in det i appen. När det är aktiverat

reagerar roboten inte på knapptryckningar när den står stilla. När roboten städar eller återgår till laddningsstationen, tryck på valfri knapp för att stoppa den.

Uppladdning

Efter rengöring återgår roboten automatiskt till laddningsstationen för att ladda. I pausläge, tryck på -knappen för att skicka tillbaka roboten till dockningsstationen. Strömindikatorn pulserar när roboten laddas.

Anteckning: Om roboten inte hittar laddningsstationen kommer den automatiskt att återgå till sin startplats. Placera roboten manuellt på laddningsstationen för återuppladdning.

Fel

Om ett fel inträffar, blinkar strömindikatorn i rött och en röstvarning ljuder. Se "Fel och vanliga problem" för lösningar.

Anteckningar:

- Roboten övergår automatiskt till viloläge om den lämnas i en felstatus i mer än 10 minuter.
- Om du manuellt placerar en robot i felstatus på laddningsstationen avslutas den pågående städningen.

Systemåterställning

Om roboten inte reagerar på knapptryck eller inte kan stängas av, ska du återställa systemet. Tryck på återställningsknappen så återställs roboten automatiskt.

Anteckning: Efter återställning av systemet återställs schemalagd rengöring, WiFi osv. till fabriksinställningarna.

Återställ fabriksinställningar

Om roboten inte fungerar efter en systemåterställning ska du slå på den. Tryck och håll inne -knappen och tryck samtidigt på knappen för återställning tills du hör röstsignalen "Återställer fabriksinställningar".

App-funktioner

Städskarta

- Hantering av flera kartor
- Ruttövervakning i realtid för dammsugning och mopning
- Karta zonindelning
- Kartredigering

Anpassade städlägen

- Schemalagd
- Selektivt rum
- Zon
- Förbjudet område eller osynlig vägg
- Anpassa
- Mattboost

Växla städläge

- Sugeffektnivåer
- Moppintensitetsnivåer

Robotinformation

- Rengöringshistorik
- Batterinivå
- Skötsel och underhåll

Fler funktioner

- Uppdatering av firmware
- Volymjustering
- Språkval
- Stör inte (DND)-läge
- Röstassistentstöd

Anteckning: Funktioner och detaljer för appen kan variera något på grund av den kontinuerliga apputvecklingen och uppdateringar.

Rutinunderhåll

C1 Huvudborste

* Rengör varannan vecka och byt ut en gång i halvåret eller en gång om året

C1-1—Huvudborstskydd

C1-2—Spärrar

C1-3—Huvudborste

C1-4—Huvudborsthylsor

C1-5—Huvudborstlager

C1-6—Vänd på roboten och tryck på spärrarna för att ta bort huvudborshylsan.

C1-7—Dra ut huvudborsten och ta bort huvudborstlagret.

C1-8—Vrid huvudborstens hylsor i den angivna upplåsningsriktningen för att ta bort hylsorna.

C1-9—Avlägsna eventuellt hår och smuts kring huvudborsten, återinstallera huvudborsten och sätt tillbaka borshylsan, och se till att placera flikarna i fästena.

C1-10—Kontrollera att huvudborstskyddet sitter rätt. Alla flikar bör vara dolda om den är korrekt installerad.

Anteckningar:

- Huvudborsten bör torkas av med en våt trasa och lämnas att torka borta från direkt solljus.
- Använd inte frätande rengöringsmedel eller desinfektionsmedel för att rengöra huvudborsten.

C2 Sidborste

* Rengör varje månad och byt ut var tredje till var sjätte månad

1. Skruva loss sidborstskruven.

2. Ta bort och rengör sidborsten. Sätt tillbaka borsten och dra åt skruven.

C3 Omnihjul

* Rengör efter behov

C3-1—Använd ett verktyg, till exempel en liten skruvmejsel, för att bända ut axeln och ta ut hjulet.

Anteckning:Fästet till omnihjulet kan inte tas bort.

C3-2—Skölj hjulet och axeln med vatten för att avlägsna hår eller smuts. Torka och sätt tillbaka hjulet genom att trycka det stadigt på plats.

C4 Huvudhjul

* Rengör varje månad

Rengör huvudhjulen med en mjuk, torr trasa.

C5 Dammbehållare- och vattentanksenhet

* Rengör varje vecka och ersätt filtret var 6-12 månader

C5-1—Öppna topplocket på roboten och ta ut dammbehållaren.

C5-2—Ta bort filtren och töm sedan dammbehållaren.

C5-3—Töm oanvänt vatten från vattentanken.

C5-4—Fyll dammbehållaren med rent vatten och skaka försiktigt. Håll sedan ut det smutsiga vattnet.

Anteckning: Förhindra blockering genom att endast använda rent vatten utan rengöringsmedel.

C5-5—Skölj filtret flera gånger och knacka på det för att ta bort så mycket smuts som möjligt.

Anteckning: Vidrör inte filterytan med händerna, en borste eller hårda föremål för att undvika potentiell skada.

C5-6—Låt filtret torka ordentligt i 24 timmar och sätt tillbaka det.

Anteckning: Köp ett extra filter att byta med om det behövs.

C6 Moppduk

* Rengör efter varje användning och byt ut var tredje till var sjätte månad

Ta bort moppduken från moppfästet. Rengör moppduken och låt den lufttorka.

Anteckning: En smutsig mopp kommer att påverka moppningsprestandan. Rengör före användning.

C7 Robotsensorer

* Rengör varje månad

Använd en mjuk, torr duk för att torka och rengöra alla sensorer, inklusive:

C7-1—Stationslokalisering

C7-2—Väggsensorer C7-3—Fyra trappsensorer

C8 Ladda kontaktområden

* Rengör varje månad

Använd en mjuk, torr duk för att torka laddningskontaktarna på laddningsstationen och roboten.

Batteri

Roboten är försedd med ett inbyggt återuppladdningsbart paket med högeffektivt litium-jon-batteri. För att upprätthålla batteriprestandan ska roboten hållas laddad under normal användning.

Anteckning: Om roboten inte ska användas under en längre period, ska den stängas av och laddas minst var tredje månad för att undvika batteriskada till följd av urladdning.

Grundläggande parametrar

Robot

Modell	Q380RR
Batteri	14,4 V/5200mAh litiumjonbatteri
Vikt	Ca 4,7 kg
Angiven märkeffekt	20 VDC 1,2 A
Laddningstid	< 6 timmar

Anteckning: Serienumret finns på ett klistermärke på robotens undersida.

Laddningsstation

Modell	CDZ11RR eller CDZ12RR
Angiven märkeffekt	28 W
Angiven märkeffekt	100-240 V~
Angiven uteffekt	20 VDC 1,2 A
Angiven frekvens	50–60 Hz
Laddar batteri	14,4 V/5200 mAh litiumjonbatteri

Fel och vanliga problem

Skanna QR-koden nedan för att visa Fel och Vanliga problem på franska, tyska, italienska, spanska, polska, norska och svenska.



För att få kundservice efter ditt köp kan du skicka ett e-postmeddelande till vårt kundservice-team:

Kundservice i Europa:
support@roborock-eu.com
Kundservice i Australien:
service@roborock.com.au

Robotic Vacuum Cleaner

Product Model: Q380RR

Manufacturer: Beijing Roborock Technology Co., Ltd.

Address of Manufacturer: Floor 6, Suite 6016, 6017, 6018, Building C, Kangjian Baosheng Plaza,
No.8 Heiquan Road, Haidian District, Beijing, P.R. China

For more product information, visit our website: www.roborock.com

For after-sales support, email our after-sales service team:

Europe Support: support@roborock-eu.com

Australia Support: service@roborock.com.au

