

Mi Robot Vacuum-Mop 2 Pro+ User Manual · 01

Manual de usuario de Mi Robot Vacuum-Mop 2 Pro+ · 25

Manuel d'utilisation duMi Robot Vacuum-Mop 2 Pro+ · 49

Manuale utente Mi Robot Vacuum-Mop 2 Pro+ · 73

Робот-пылесос с функцией влажной уборки Mi 2 Pro+ Руководство пользователя · 97

Odkurzacz z mopem Mi Robot 2 Pro+ — instrukcja obsługi · 122

Mi Staubsauger-Wischer-Roboter 2 Pro+ Benutzerhandbuch · 146

Mi Temizlik Robotu 2 Pro+ Kullanım Kılavuzu · 170

Mi دليل مستخدم ممسحة ومكنسة كهربائية روبوت +Pro 2 من · 194

Welcome

Thank you for choosing the Mi Robot Vacuum-Mop 2 Pro+!

The Mi Robot Vacuum-Mop 2 Pro+ is an intelligent all-in-one cleaner designed for ultimate convenience and cleaning efficiency. Equipped with high-precision motion sensors, obstacle avoidance technology, and an innovative visual navigation system, the Mi Robot Vacuum-Mop 2 Pro+ quickly maps out its surroundings and generates cleaning routes as it goes. Thanks to its intuitive obstacle detection and high wheel clearance design, the Mi Robot Vacuum-Mop 2 Pro+ can easily navigate complex home layouts. Once a cleaning task is completed, the Mi Robot Vacuum-Mop 2 Pro+ automatically returns to the charging dock, delivering a hassle-free experience from start to finish. Using its high-powered suction and electronically-controlled water mopping system, the Mi Robot Vacuum-Mop 2 Pro+ cleans by sweeping in front and mopping in back for amazing results every time. The Mi Home/Xiaomi Home app also makes it easy to view your cleaning map, schedule a cleaning, and switch between cleaning modes, allowing you to clean your entire home at the touch of a button. Thank you for choosing the Mi Robot Vacuum-Mop 2 Pro+, and welcome to the future of smart living!

Read this manual carefully before use, and retain it for future reference.

Hereby, Dreame (Tianjin) Information Technology Co., Ltd. declares that the radio equipment type STYTJ02ZHM is in compliance with Directive 2014/53/EU. The full text of the EU declaration of conformity is available at the following internet address:
<http://www.mi.com/global/service/support/declaration.html>

For detailed e-manual, please go to www.mi.com/global/service/userguide

Safety Information

This product is for floor cleaning in a home environment only. Do not use it outdoors, on non-floor surfaces, or in a commercial or industrial setting.

Only for navigation and positioning purposes, the camera of the vacuum-mop will collect individuals in the surroundings within the range of the viewing angles when it is cleaning. Please be assured that all your personal information will be protected by the data encryption technology.

Usage Restrictions

This appliance can be used by children aged from 8 years and above and persons with reduced physical, sensory or mental capabilities or lack of experience and knowledge if they have been given supervision or instruction concerning use of the appliance in a safe way and understand the hazards involved. Children shall not play with the appliance. Cleaning and user maintenance shall not be made by children without supervision.

The appliance is only to be used with the power supply unit provided with the appliance.

This appliance contains batteries that are only replaceable by skilled persons.

Ensure children and pets are kept at a safe distance from the vacuum-mop while it is operating.

If the power cord is damaged, it must be replaced by a special cord or assembly available from the manufacturer or its service agent.

Do not use the vacuum-mop in an area suspended above ground level without a protective barrier.

Do not use the vacuum-mop at an ambient temperature above 40°C or below 0°C or on a floor with liquids or sticky substances.

Pick up any cables from the floor before using the vacuum-mop to prevent it from dragging them while cleaning.

Safety Information

Remove fragile or small items from the floor to prevent the vacuum-mop from bumping into and damaging them.

Keep the brush cleaning tool out of reach of children.

Do not place children, pets, or any item on top of the vacuum-mop regardless of whether it is stationary or moving.

Keep hair, fingers, and other body parts away from the suction opening of the vacuum-mops.

Do not use the vacuum-mop to clean any burning substances.

Do not vacuum up hard or sharp objects.

Make sure the vacuum-mop is turned off and the charging dock is unplugged before cleaning or performing maintenance.

Do not wipe any part of this product using a wet cloth or any liquids.

Make sure the vacuum-mop is turned off when being transported and kept in its original packaging if possible.

Please use this product in accordance with the instructions in the User Manual. Users are responsible for any loss or damage arising from improper use of this product.

Batteries and Charging

WARNING: Do not use any third-party battery. Use only with CDZ1902 charging dock.

Do not attempt to disassemble, repair, or modify the battery or charging dock on your own.

Safety Information

Do not place the charging dock near a heat source.

Do not use a wet cloth or wet hands to wipe or clean the dock's charging contacts.

If the vacuum-mop won't be used for an extended period, fully charge it, then turn it off and store in a cool, dry place. Recharge the vacuum-mop at least once every 3 months to avoid over-discharging the battery.

The lithium-ion battery pack contains substances that are hazardous to the environment. Before disposing of the Vacuum-Mop, please first remove the battery pack, then discard, or recycle it in accordance with local laws and regulations of the country or region it is used in.

When removing the batteries from the product, it is better to use up the batteries and make sure your product is disconnected from power. Uninstall the screw on the bottom, then remove the cover.

Unplug the battery connector, then remove the batteries. Do not damage the battery case to avoid any risk of injuries.

Return the batteries to a professional recycling organization.

Product Overview

Accessories

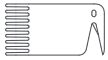

Cleaning Tool

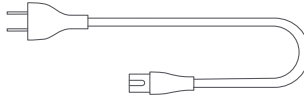

Power Cord

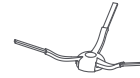

Side Brush

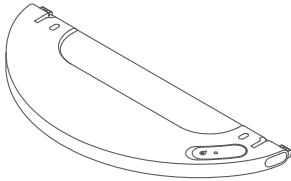

Water Tank

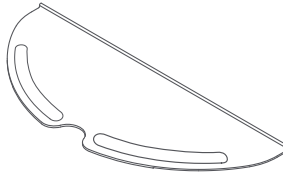

Mop Pad

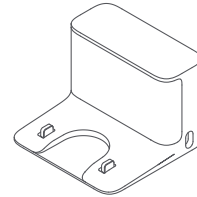

Charging Dock

Note: Illustrations of product, accessories, and user interface in the user manual are for reference purposes only. Actual product and functions may vary due to product enhancements.

Product Overview

Vacuum-Mop

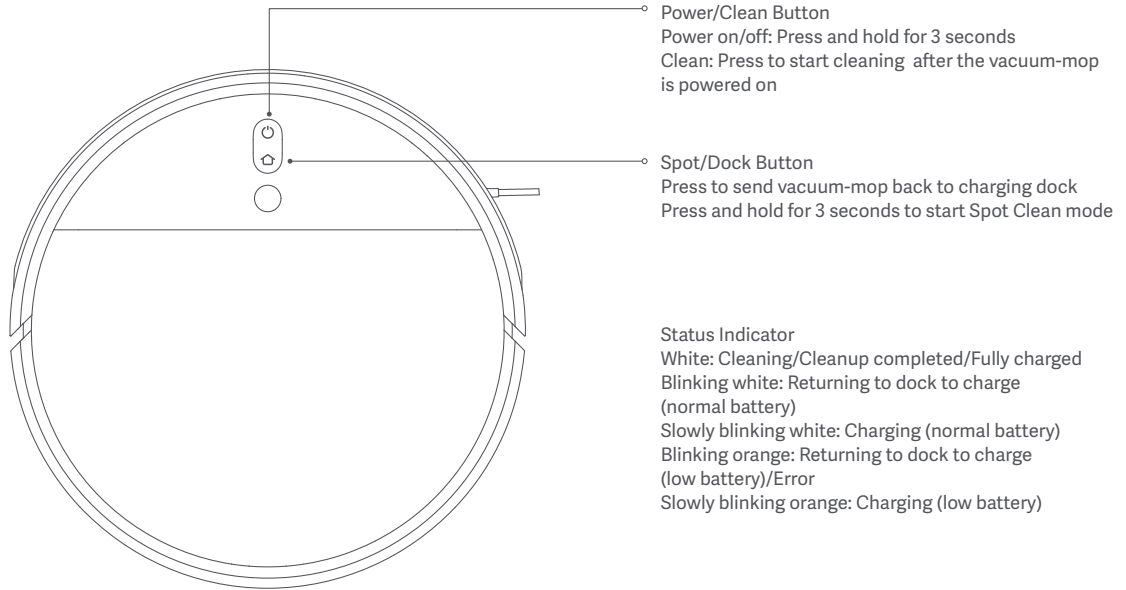

Note: Press any button to pause while the vacuum-mop is cleaning, returning to dock, or in Spot Clean mode.

Product Overview

Dust Compartment

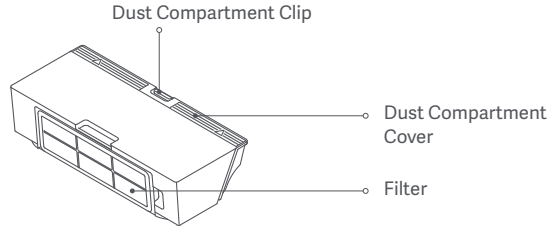

Mopping Assembly

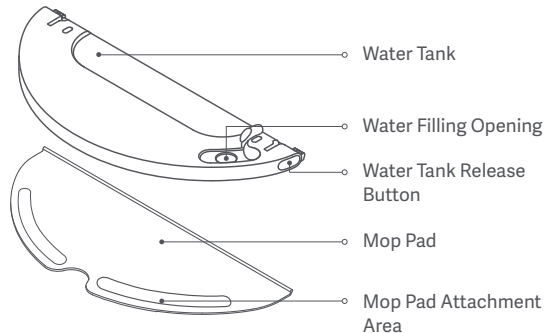

Vacuum-Mop

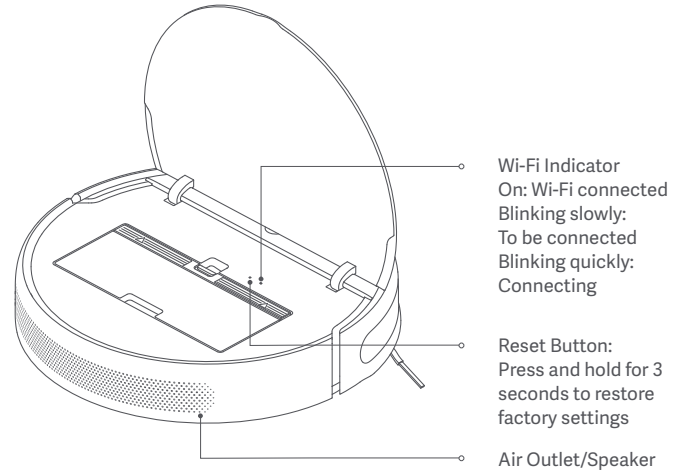

Product Overview

Vacuum-mop and Sensors

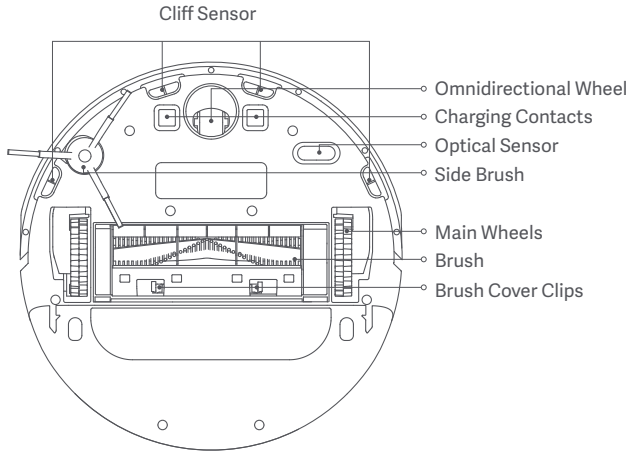

Vacuum-mop and Sensors

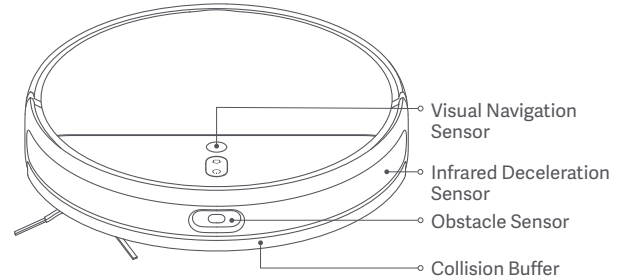

Charging Dock

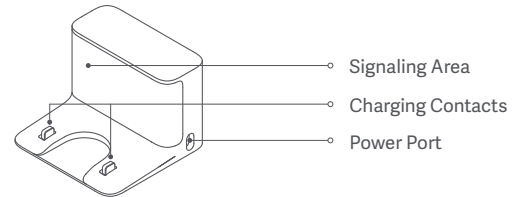

Before Use

Remove Protective Coverings

Before use, remove the protective strips from both sides of the vacuum-mop's bumper as well as the protective film on the visual navigation sensor.

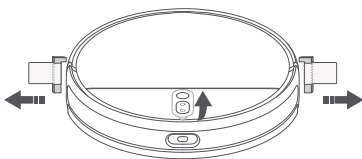

Install the Side Brush

Insert the side brush into the attachment slot on the bottom of the vacuum-mop.

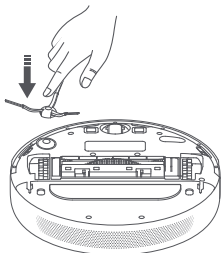

Position and Connect the Charging Dock

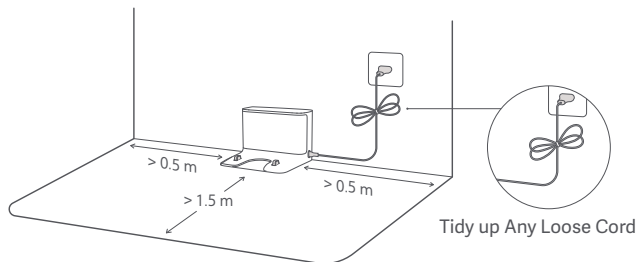

Place the charging dock near an electrical outlet in an area with a good Wi-Fi signal. To ensure the vacuum-mop can return to the charging dock, leave at least 0.5 meters of clearance on either side of the charging dock and at least 1.5 meters of open space in front, and make sure no objects are directly overhead. Do not place the charging dock under furniture, such as a cabinet, or chair. Connect the power cord to the charging dock and tidy up any loose cord to prevent the vacuum-mop from getting tangled, which could accidentally move or unplug the charging dock.



Note: Make sure the charging dock is in a well-lit area out of direct sunlight and away from reflective objects, such as mirrors, which can prevent the vacuum-mop from returning to the charging dock.

Before Use

Charge the Vacuum-mop

Place the vacuum-mop onto the charging dock. The vacuum-mop will automatically turn on and begin charging. The indicators of buttons  and  on the vacuum-mop will slowly blink white while charging, and remain lit once fully charged.

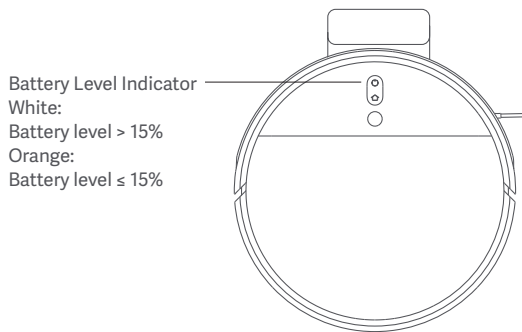

Notes:

- Fully charge the vacuum-mop before using it for the first time. This will take about 6 hours.
- To ensure safety while charging and to prevent the mop pad from damaging floor surfaces, please remove the mopping assembly prior to charging.

Connect with Mi Home/Xiaomi Home App

This product works with the Mi Home/Xiaomi Home app*. Use the Mi Home/Xiaomi Home app to control your device, and to interact with other smart home devices.

Scan the QR code to download and install the app. You will be directed to the connection setup page if the app is installed already. Or search "Mi Home/Xiaomi Home" in the app store to download and install it. Open Mi Home/Xiaomi Home app, tap "+" on the upper right, and then follow prompts to add your device.





* The app is referred to as Xiaomi Home app in Europe (except for Russia). The name of the app displayed on your device should be taken as the default.

Notes:



- Only 2.4 GHz Wi-Fi networks are supported.
- The version of the app might have been updated, please follow the instructions based on the current app version.

Reset Wi-Fi

When there is a connection loss between your phone and the vacuum-mop due to the router reconfiguration, wrong password or so, please open the cover of the vacuum-mop so that you can see the Wi-Fi indicator. Simultaneously press and hold the buttons  and  until you hear a voice saying "Waiting for the network configuration". Once the Wi-Fi indicator is slowly blinking, the Wi-Fi has been successfully reset.

How to Use

Start Cleaning

Press and hold the button  for 3 seconds to turn on the vacuum-mop. The power indicator will turn white to indicate that the vacuum-mop is in standby mode. Press the button , and the vacuum-mop will start cleaning in an S-shape pattern. Once all areas are cleaned, the vacuum-mop will finish by cleaning along edges and walls, then return to the charging dock to recharge.

If the vacuum-mop starts running low on battery during a cleaning task, it will automatically return to the charging dock to recharge, then resume cleanup where it left off after being charged sufficiently.

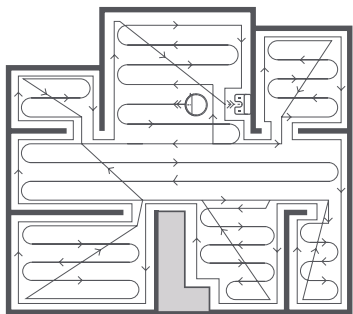



During a cleaning task, the vacuum-mop may enter and exit rooms and detect boundaries by gently bumping into walls and furniture. This is normal and does not affect cleaning efficiency.

Notes:

- Before a cleaning task, make sure the vacuum-mop is fully charged and starts from the charging dock. Do not move the charging dock while the vacuum-mop is cleaning.

11 · The above diagram is provided for illustrative purposes only.

Pausing

To resume cleaning, press the button . Press the button  to end the current cleaning task and the vacuum-mop will go back to the charging dock.

Notes:

- To help avoid navigation errors, don't pick up or move the vacuum-mop while it is paused.
- Placing the vacuum-mop onto the charging dock while it is paused will end the current cleaning task.

Sleep Mode

The vacuum-mop will automatically enter sleep mode after 10 minutes of inactivity, then the power and charging indicators will go off. To wake up the vacuum-mop, press any button.

Scheduled Cleaning

You can schedule cleaning time in the Mi Home/Xiaomi Home app. The vacuum-mop will automatically start cleaning at the designated time and then return to the charging dock to recharge when the cleaning is done.

How to Use

Spot Clean mode

When the vacuum-mop is in standby mode or paused, press and hold the button  for 3 seconds to start Spot Clean mode. In this mode, it will clean a square-shaped area of 1.5 × 1.5 meters directly around the vacuum-mop. When the spot cleaning is done, the vacuum-mop will automatically return to its original location and shut off.

Note: Activating Spot Clean mode will end the current cleaning task of the vacuum-mop.

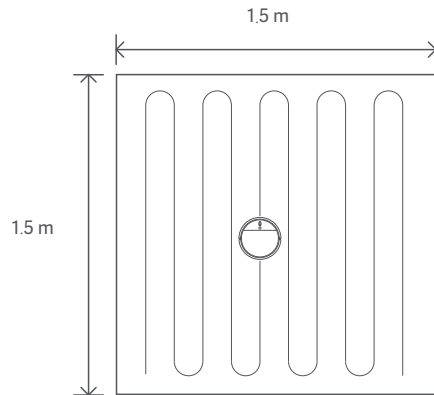

Do Not Disturb Mode

The indicator will go off when the vacuum-mop is in do not disturb (DND) mode. Previously scheduled cleanup tasks will be performed as usual when in DND mode. Unfinished cleaning tasks will not be resumed until the current DND period ends.

Note: After the vacuum-mop is connected with the Mi Home/Xiaomi Home app, the DND mode is enabled by default. You can disable DND or modify DND periods in the app.

More App Features

The Mi Home/Xiaomi Home app offers a variety of special features and different cleaning modes, including Select a Zone to Clean, Zoned Cleanup, App-Configured Restricted Areas/Virtual Walls, Restricted Areas, Clean There, Carpet Boost, and more.

Notes:

- For more information on how to use the features of vacuum-mop in the Mi Home/Xiaomi Home app, please refer to the instructions in the app.
- Please note that certain features may vary due to continuous app updates and enhancements.

How to Use

Using the Mopping Function

1. Install the mop pad

Dampen the mop pad and wring out excess water. Slide the pad all the way into the slot of the water tank until it is securely in place.

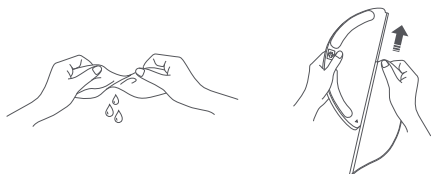

2. Fill the water tank

Open the water tank lid, fill the tank with water, then securely close the lid.



Notes:

- Do not add hot water to the water tank, as this may cause the tank to become deformed.
- To avoid clogging, do not add any cleaning agents or disinfectants to the water tank.

3. Install the mopping assembly

To install the mopping assembly, slide it into the back of the vacuum-mop until it clicks into place.

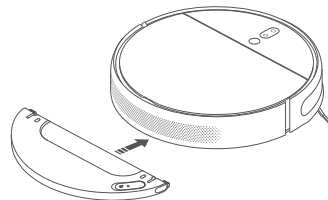

4. Start mopping

Press the button  or use the Mi Home/Xiaomi Home app to start the cleanup. The vacuum-mop will automatically recognize the mopping assembly and begin mopping and dispensing water as needed.

Notes:

- Do not use the mopping function on carpet.
- The mop pad should be cleaned after every 30 minutes of use to ensure adequate water flow and cleaning effectiveness.

How to Use

5. Adding water or cleaning mop pad during cleaning

If you need to add more water to the vacuum-mop or clean the mop pad during a cleaning task, press any button to pause the vacuum-mop, then remove the mopping assembly. After adding water or cleaning the mop pad, reattach the mopping assembly, then press the button  to resume the cleaning task.

Note: To help avoid navigation errors, do not pick up or move the vacuum-mop while it is paused.

6. Adjust water flow rate

The vacuum-mop's water flow rate can be adjusted in the Mi Home/Xiaomi Home app.

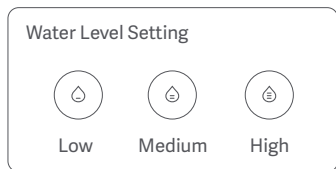

7. Remove the mopping assembly

After the vacuum-mop finishes cleaning and returns to the charging dock, press the side clips of the mopping assembly inward and pull to remove the assembly.

Note: When the vacuum-mop is charging or not in use, remove the mopping assembly, pour out all remaining water in the tank, and clean the mop pad to prevent mildew or lingering odors.

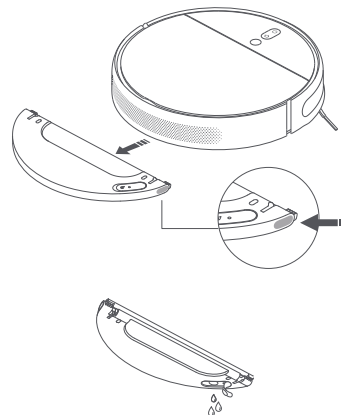

Care & Maintenance

Brush * Weekly cleaning is recommended.

1. Flip the vacuum-mop over and pinch the clips to remove the brush cover.
2. Lift the brush out of the vacuum-mop, then clean the brush bearings.
3. Use the included brush cleaning tool to remove any hairs tangled on the brush.
4. Reinsert the brush, then put the cover back on and press on it until the clips lock into place.

Note: It is recommended to clean the brush weekly and replaced every 6 to 12 months.

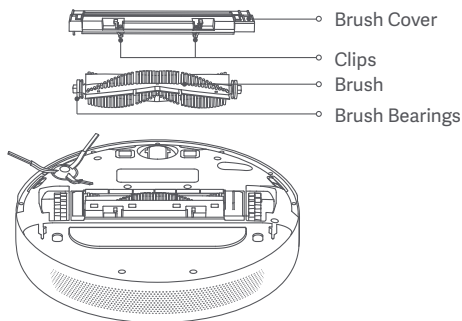

Using the Brush Cleaning Tool

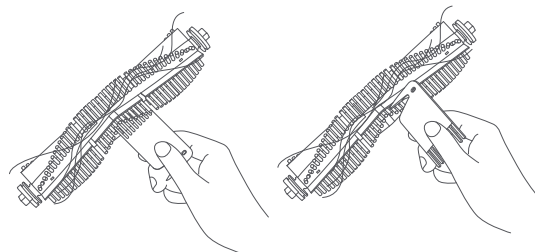

Note: If too much hair is tangled in the brush, or if the hair is tightly tangled, do not forcibly pull on it, as this could damage the brush.

Omnidirectional Wheel * Clean it as needed.

1. Flip the vacuum-mop over and pull out the omnidirectional wheel.
2. Remove hair, dirt, and other debris from the wheel and axle.
3. Reinsert the wheel and press it firmly back into place.

Notes:

- A small screwdriver or other pry tool can be used to gently pop out and remove the wheel.
- The wheel can be cleaned with water and reinstalled after drying.

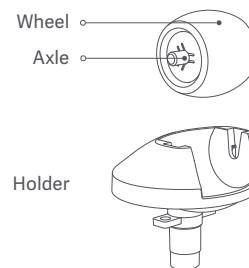

Care & Maintenance

Side Brush * Monthly cleaning is recommended.

1. Flip the vacuum-mop over, then gently pull out the side brush as shown in the diagram below to clean it.
2. Reinstall the side brush.

Note: It is recommended to clean the side brush monthly and replace every 3 to 6 months.

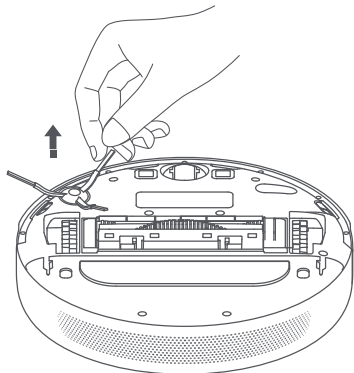

Vacuum-Mop Sensors

Use a soft cloth to clean all sensors in the vacuum-mop, including:

1. The four cliff sensors on the bottom.
2. The charging contacts on the bottom.
3. Optical sensor on the bottom of the vacuum-mop.
4. Infrared deceleration sensor and obstacle sensor on the front of the vacuum-mop.

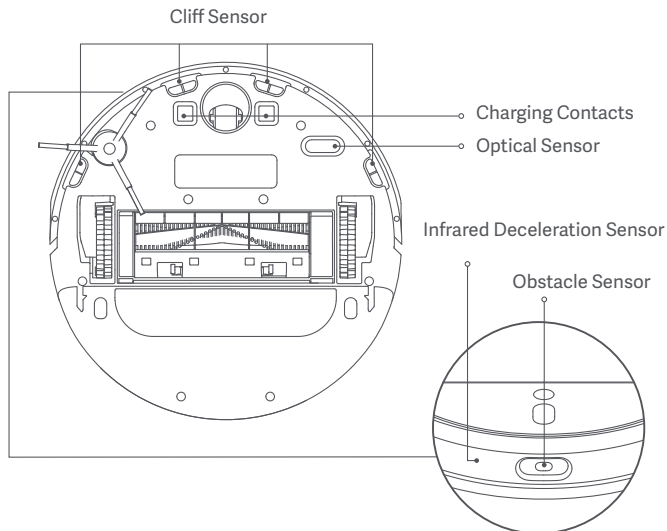

Care & Maintenance

Dust Compartment and Filter

Note: Weekly cleaning is recommended.

1. Open the vacuum-mop cover, then pinch the dust compartment clip to remove the dust compartment.

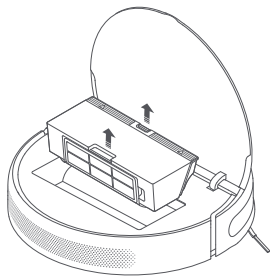

2. Open the dust compartment cover as indicated by the diagram.

Note: To prevent the filter from becoming clogged, lightly tap the dust compartment when emptying its contents.

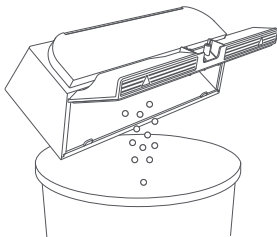

Cleaning the Washable Filter

Note: Biweekly cleaning is recommended.

1. Open the dust compartment cover at the positions marked with arrows.

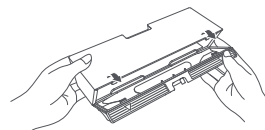

2. Add clean water to the dust compartment, and close the dust compartment cover, then shake the compartment back and forth, finally pour out the water.

Note: Only clean water should be used to clean the filter. Do not use detergent.

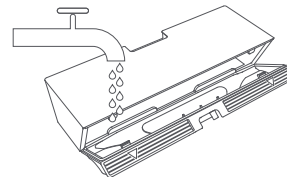

Care & Maintenance

3. Remove the filter, as illustrated, then rinse it out and lightly tap on the edge of the filter to remove dust and debris.

Note: Do not attempt to clean the filter with a brush or finger.

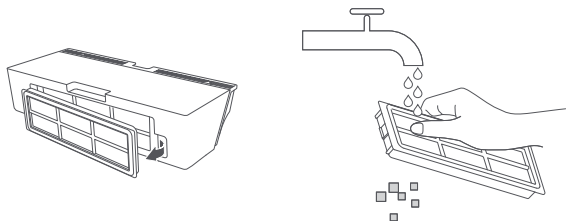

4. Place the dust compartment and filter aside to dry before reinstallation.

Note: Filter must be fully dry before use (allow at least 24 hours).

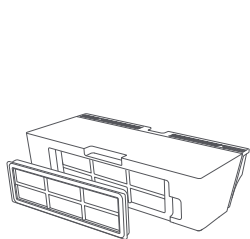

Mop Pad

* After-each-use cleaning is recommended.

1. Pull the mop pad off of the mopping assembly to remove it.

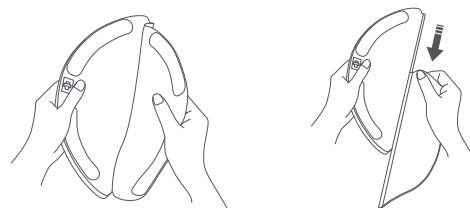

2. Clean and dry the mop pad.

Remove the pad from the mopping assembly before cleaning it, and make sure dirty water does not flow back into the water outlet to avoid clogging. Do not press too hard on the mop pad, as this can hinder its performance. The mop pad should be cleaned before each use.

Note: It is recommended to change the mop pad every 3 to 6 months.

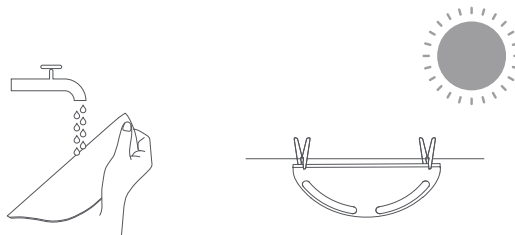

Care & Maintenance

Battery

The vacuum-mop contains a high-performance lithium-ion battery pack. Please ensure that it remains well-charged during daily use to maintain optimal battery performance.

Note: If the vacuum-mop is not used for an extended period, turn it off and put it away. To prevent damage from over-discharging, the vacuum-mop should be recharged at least once every three months.



Charging Dock

Clean the contacts of the charging dock with a soft cloth.

Updating the Firmware

You can update the firmware via the app. Before updating, make sure the vacuum-mop is on the charging dock and has at least 15% battery left.

Restart the Vacuum-mop

If the vacuum-mop stops responding or cannot be turned off, press and hold down the button  for 6 seconds to forcefully turn it off. Then press and hold the button  for 3 seconds to turn the vacuum-mop on.

Restoring Factory Settings

If the vacuum-mop does not function properly after being restarted, use a pin to press the reset button until you hear a voice say "Restoring factory settings". This will reset the vacuum-mop to its original factory settings.

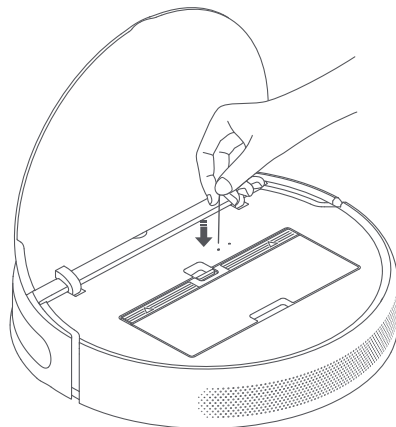

Troubleshooting

If the vacuum-mop encounters an error during operation, the power indicator will blink orange and you will hear a voice alert. To check for a solution, please refer to the table below.

Fault	Solution
Please clean and gently tap the bumper.	If the collision buffer is stuck, gently tap it to remove foreign objects. If it does not work, move the vacuum-mop to a new area and reactivate it.
Please place the vacuum-mop on the level ground and reactivate it.	A wheel is off the ground. Place the vacuum-mop on the level ground and reactivate it.
Please clean the cliff sensor, place the vacuum-mop on level ground, and reactivate it.	Part of the vacuum-mop is off the ground. Place the vacuum-mop on level ground and reactivate it. This error may also occur if the cliff sensor is dirty. To rule out this possibility, clean the cliff sensor.
Please remove the brush and clean the bristles and bearings.	A foreign object might be caught in the brush. Remove the brush and clean its bristles and bearings.
Please remove and clean the side brush.	A foreign object might be caught in the side brush. Remove the side brush and clean it.
Please check whether any objects are wrapped around the main wheels, then move the vacuum-mop to a new location and reactivate it.	A foreign object might be caught in one of the main wheels. Clean the wheels, then reactivate the vacuum-mop.
Please clear any obstacles around the vacuum-mop.	The vacuum-mop may be caught or stuck. Clear away any obstructions around it.
Please reinstall the dust compartment and filter.	Make sure the dust compartment and filter are installed correctly. If the error persists, try replacing the filter.
Strong magnetic field detected. Reactivate the vacuum-mop away from any virtual walls.	The vacuum-mop is too close to a virtual wall. Move the vacuum-mop to a new location, then reactivate it.

Troubleshooting

Charging error. Try cleaning the charging contacts.	Wipe the charging contacts on both the dock and the vacuum-mop with a dry cloth.
Check whether the filter is dry or needs to be cleaned.	The filter may not be dry; if so, make sure it is thoroughly dry for at least 24 hours. The filter may be blocked; if so, try cleaning it. If the issue persists, try replacing the filter.
Please clean the visual navigation sensor.	Wipe the visual navigation sensor, then reactivate the vacuum-mop.
Try resetting the vacuum-mop.	The vacuum-mop cannot continue working due to an internal error. Please try resetting the vacuum-mop.
Try cleaning the obstacle sensor.	Please wipe the obstacle sensor clean and restart.

If the problem still persists, please contact after-sales service for assistance.

FAQ

Problem Type	Solution
What should I do when the vacuum-mop does not turn on?	The vacuum-mop's battery may be low when the ambient temperature is below 0°C or above 40°C, please only use the vacuum-mop in environments with a temperature in the range of 0–40°C. Please charge it before use.
What should I do when the vacuum-mop does not charge?	Check whether the power cord is properly plugged into both the charging dock and the power outlet, and make sure the charging contacts are clean. If not, please wipe the charging contacts on both the dock and the vacuum-mop clean with a dry cloth.
Why doesn't the vacuum-mop return to the dock to charge?	Check whether there are too many obstacles around the charging dock, place the dock in a location without any obstacles around it. Make sure there are no obstacles within 0.5 meters on both sides, nor within 1.5 meters in front of the charging dock. Please clean the dock's signaling area.
What should I do when the vacuum-mop does not work as expected?	Turn off the vacuum mop, and turn it on again.
Vacuum-mop makes a strange noise.	A foreign object might be caught in the brush, side brush, or one of the main wheels. Stop the vacuum-mop and remove any debris.
Why doesn't the vacuum-mop clean as efficiently as before, or leave dust behind?	Please check whether the dust compartment is full, if so empty it. Furthermore, please check the filter and clean it if necessary, and also check whether there is anything wrapped around any of the brushes.
Vacuum-mop cannot connect to Wi-Fi.	Something is wrong with the Wi-Fi connection. Reset the Wi-Fi, then try reconnecting. Location permissions are not enabled. Please ensure your device has location permissions enabled for the Mi Home/Xiaomi Home app. The Wi-Fi signal is weak. Make sure the vacuum-mop is in an area with good Wi-Fi coverage. The vacuum-mop does not support a 5 GHz Wi-Fi connection. Make sure the vacuum-mop is connected to a 2.4 GHz Wi-Fi connection. The Wi-Fi network user name or password is incorrect. Make sure the user name and password used to connect to your Wi-Fi network are correct.

FAQ

Problem Type	Solution
Why doesn't the vacuum-mop carry out the scheduled cleanup?	Check whether the battery level is sufficient. The vacuum-mop needs to have a battery level of 15% or more to start a scheduled cleanup.
Does the vacuum-mop consume electricity when it is left at the dock after being fully charged?	When the vacuum-mop is left at the dock, it will consume a small amount of electricity to allow the battery to maintain optimal performance in sleep mode.
Do I need to charge the vacuum-mop for 16 hours the first three times?	The lithium battery does not suffer from memory effects and can be charged when it suits you. It is not necessary to wait for 16 hours to fully charge the battery.
What should I do when no water or very little water comes out when mopping the floor?	Please check whether the water tank is filled and the mop is properly installed. Please clean the mop on a regular basis.
Too much water comes out of the mopping assembly.	Make sure the water tank lid is securely closed.
Why doesn't the vacuum-mop resume cleaning after charging?	The vacuum-mop does not resume cleaning in do not disturb (DND) mode, or after manually being returned to the dock to charge.
Vacuum-mop doesn't return to charging dock after being moved.	Moving the vacuum-mop may cause it to re-position itself or re-map its surroundings. If the vacuum-mop is too far from the charging dock, it might not be able to automatically return on its own, in which case you need to manually place the vacuum-mop onto the charging dock.

Specifications

Vacuum-Mop

Model	STYTJ02ZHM
Dimensions	353 × 350 × 81.5 mm
Battery	14.4 V --- /4800 mAh (Rated Capacity)
Net Weight	3.7 kg
Wireless Connectivity	Wi-Fi IEEE 802.11b/g/n 2.4 GHz
Rated Voltage	14.4 V ---
Rated Power	40 W
Operation Frequency	2400 - 2483.5 MHz
Maximum Output Power	<20 dBm

WEEE Information



All products bearing this symbol are waste electrical and electronic equipment (WEEE as in directive 2012/19/EU) which should not be mixed with unsorted household waste. Instead, you should protect human health and the environment by handing over your waste equipment to a designated collection point for the recycling of waste electrical and electronic equipment, appointed by the government or local authorities. Correct disposal and recycling will help prevent potential negative consequences to the environment and human health. Please contact the installer or local authorities for more information about the location as well as terms and conditions of such collection points.

Charging Dock

Model	CDZ1902
Dimensions	130 × 126 × 93 mm
Rated Input	100-240 V ~ 50/60 Hz 0.5 A
Rated Output	19.8 V --- 1 A

Under normal use of condition, this equipment should be kept a separation distance of at least 20 cm between the antenna and the body of the user.

Bienvenido/a

Gracias por elegir Mi Robot Vacuum-Mop 2 Pro+.

El Mi Robot Vacuum-Mop 2 Pro+ es un limpiador inteligente todo en uno diseñado para una mayor comodidad y eficiencia de la limpieza. Equipado con dos sensores de movimiento de alta precisión, tecnología para evitar obstáculos y un sistema de navegación visual e innovador, el Mi Robot Vacuum-Mop 2 Pro+ traza rápidamente su entorno y genera rutas de limpieza sobre la marcha. Gracias a su intuitivo sistema de detección de obstáculos y a su diseño, con una gran distancia entre sus ruedas, el Mi Robot Vacuum-Mop 2 Pro+ puede navegar fácilmente a través de complejas disposiciones en el hogar. Cuando realiza una tarea de limpieza, Mi Robot Vacuum-Mop 2 Pro+ regresa automáticamente a la base de carga, lo que otorga al usuario una experiencia sin complicaciones durante todo el proceso de limpieza. Utilizando su sistema de aspiración de alta potencia y su sistema de fregado con agua, controlado electrónicamente, Mi Robot Vacuum-Mop 2 Pro+ barre por delante y friega por detrás para obtener resultados asombrosos todas las veces. La aplicación Mi Home/Xiaomi Home también hace que sea fácil ver la zona de limpieza, programar limpiezas y cambiar los modos de limpieza, lo que le permite limpiar toda su casa con solo pulsar un botón. Gracias por elegir Mi Robot Vacuum-Mop 2 Pro+ y bienvenidos al futuro de la vida inteligente.

Lea detenidamente este manual antes de usar el producto y consérvelo para futuras consultas.

Por la presente, Dreame (Tianjin) Information Technology Co., Ltd. declara que el tipo de equipo radioel é ctrico STYTJ02ZH cumple con la Directiva 2014/53/UE. Encontrar á el texto completo de la declaraci ó n de conformidad de la UE en esta direcci ó n de Internet: <http://www.mi.com/global/service/support/declaration.html>

Para un manual electr ó nico detallado, vaya a www.mi.com/global/service/userguide

Información de seguridad

Este producto está destinado únicamente a la limpieza de suelos en un ambiente doméstico. No lo utilice al aire libre, en superficies que no sean suelos, ni en un entorno comercial o industrial.

Únicamente con fines de navegación y posicionamiento, la cámara del aspirador con mopa grabará a las personas de los alrededores dentro del rango de los ángulos de visión cuando esté limpiando. Tenga la seguridad de que toda su información personal estará protegida por tecnología de cifrado de datos.

Restricciones de uso

Este producto puede ser utilizado por niños a partir de 8 años y por personas con deficiencias físicas, sensoriales, intelectuales o con experiencia o conocimientos limitados, bajo la supervisión de un padre o tutor para garantizar un funcionamiento seguro y evitar cualquier riesgo de peligro. Los niños no deben realizar la limpieza y el mantenimiento sin supervisión.

El aparato sólo debe utilizarse con la fuente de alimentación suministrada con él.

Este producto contiene baterías que solo pueden ser reemplazadas por técnicos cualificados o por el servicio posventa.

Los niños no deben jugar con este producto. Asegúrese de que los niños y las mascotas se mantengan a una distancia segura del aspirador con mopa mientras esté en funcionamiento.

Si se ha dañado el cable de alimentación, deberá reemplazarlo por un cable o recambio especial del fabricante o su agente de servicio. No utilice el aspirador con mopa en zonas suspendidas sobre el nivel del suelo sin barreras protectoras.

No use el aspirador con mopa en ambientes con temperaturas por encima de los 40 °C o por debajo de 0 °C, ni en suelos con líquidos o sustancias pegajosas.

Información de seguridad

Recoja cualquier cable que haya en el suelo antes de usar el aspirador con mopa para evitar que los arrastre mientras limpia.

Retire los objetos frágiles o pequeños del suelo para evitar que el aspirador con mopa choque con ellos y los dañe.

Mantenga la herramienta de limpieza del cepillo fuera del alcance de los niños.

No coloque a niños, mascotas ni ningún otro objeto encima del aspirador con mopa, independientemente de si está parado o en movimiento.

Mantenga el cabello, los dedos y otras partes del cuerpo lejos de la abertura de succión del aspirador con mopa.

No utilice el aspirador con mopa para limpiar sustancias candentes.

No aspire objetos duros o afilados.

Asegúrese de que el aspirador con mopa esté apagado y que la base de carga esté desenchufada antes de limpiarlo o de realizar tareas de mantenimiento.

Utilice este producto según las instrucciones del Manual del usuario. Los usuarios son responsables de cualquier pérdida o daño que surja por el uso incorrecto de este producto.

No limpie ninguna parte de este producto con un paño húmedo ni con líquidos.

Baterías y carga

Advertencia: No utilice baterías de terceros. Usar sólo con la unidad de alimentación CDZ1902. No intente desarmar, reparar ni modificar la batería o la base de carga por su cuenta.

Información de seguridad

No coloque la base de carga cerca de una fuente de calor.

No utilice un paño húmedo ni las manos mojadas para limpiar los contactos de carga de la base.

No deseche las pilas usadas de forma inadecuada. Las baterías que ya no se necesitan deben desecharse en una instalación de reciclaje adecuada.

Asegúrese de que el aspirador con mopa esté apagado cuando lo transporte y guárdelo en su embalaje original si es posible.

Si no va a utilizar el aspirador con mopa durante un largo periodo de tiempo, cárguelo completamente, apáguelo y guárdelo en un lugar fresco y seco. Recargue el aspirador con mopa al menos una vez cada 3 meses para evitar la sobredescarga de la batería.

El pack de batería de ion de litio contiene sustancias perjudiciales para el medio ambiente. Antes de desechar la aspiradora con mopa, quite el pack de batería y deséchelo o recíclelo siguiendo las leyes y reglamentos locales del país o región en el que se use.

Es mejor agotar las baterías y asegurarse que el producto esté desconectado al retirar las mismas. Desatornille el tornillo de la parte inferior y retire la cubierta a continuación.

Desenchufe el conector de la batería y retire las baterías a continuación. No dañe el estuche de la batería para evitar cualquier riesgo de lesiones.

Envíe las baterías a una organización profesional de reciclaje.

Descripción General del Producto

Accesorios



Herramienta de limpieza

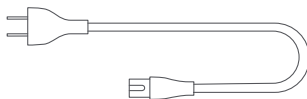

Cable de alimentación



Cepillo lateral

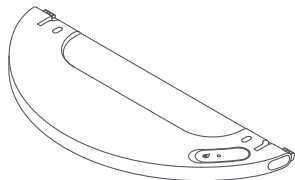

Depósito de agua

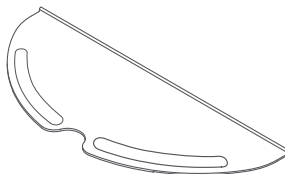

Almohadilla de la mopa

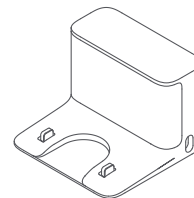

Cargador

Nota: Las ilustraciones del producto, los accesorios y la interfaz de usuario del manual de usuario son solo para fines de referencia. El producto y las funciones actuales pueden variar debido a mejoras del producto.

Descripción General del Producto

Aspirador con mopa

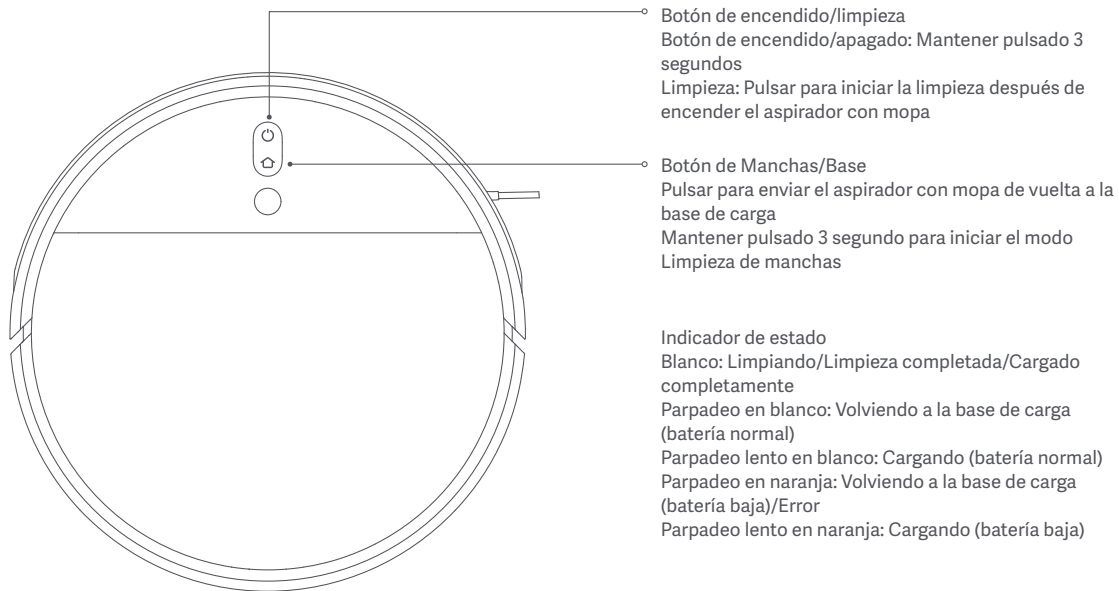

Nota: Pulse cualquier botón para detener el aspirador con mopa mientras esté limpiando, volviendo a la base o en el modo Limpieza de manchas.

Descripción General del Producto

Compartimento de polvo

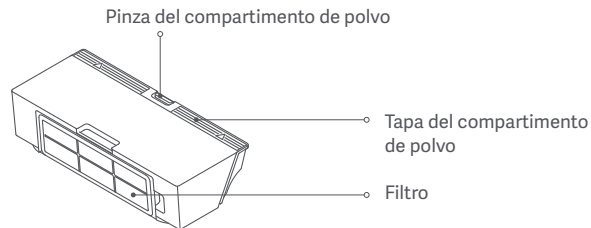

Conjunto de la mopa

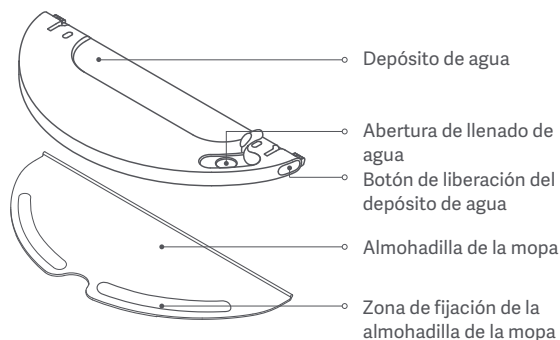

Aspirador con mopa

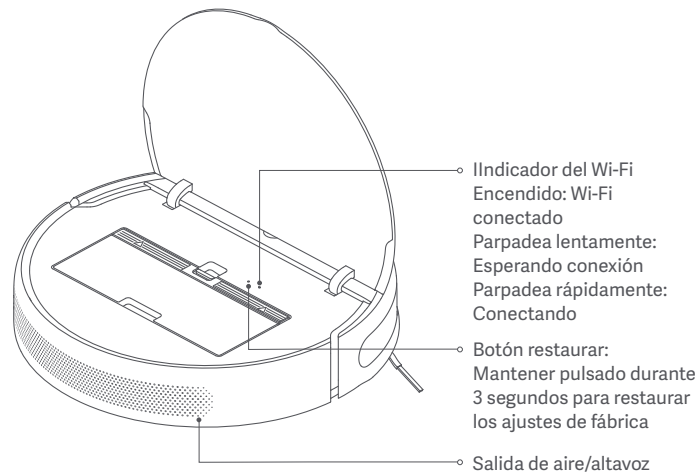

Descripción General del Producto

Aspirador con mopa y sensores

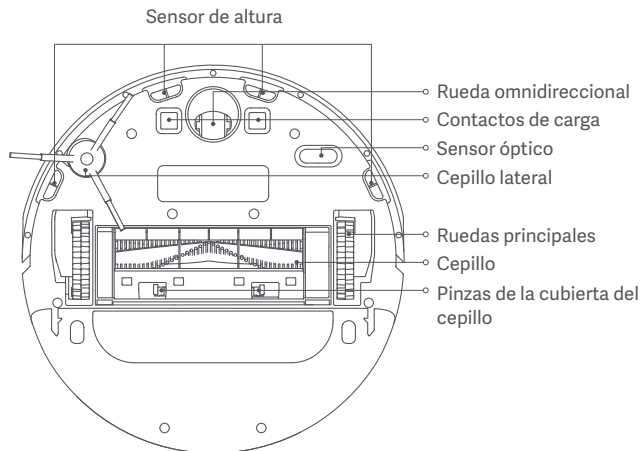

Aspirador con mopa y sensores

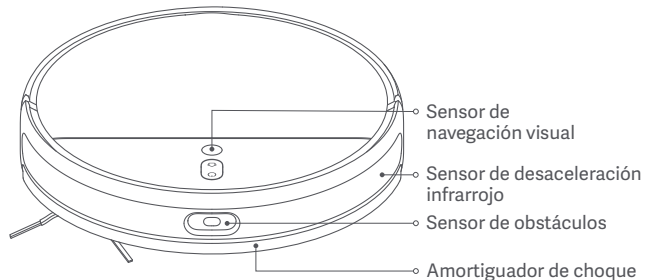

Cargador

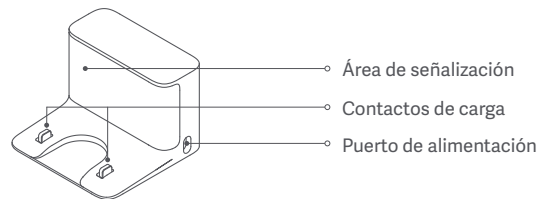

Antes de usar

Quitar las cubiertas protectoras

Antes de usar, quite las tiras protectoras de ambos lados del amortiguador del aspirador con mopa, así como la película protectora del sensor de navegación visual.

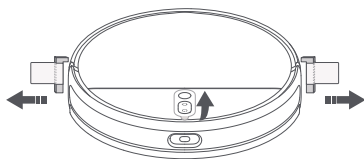

Instalar el cepillo lateral

Inserte el cepillo lateral en la ranura de la parte inferior del aspirador con mopa.

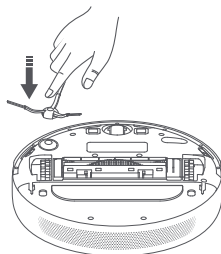

Colocar y conectar la base de carga

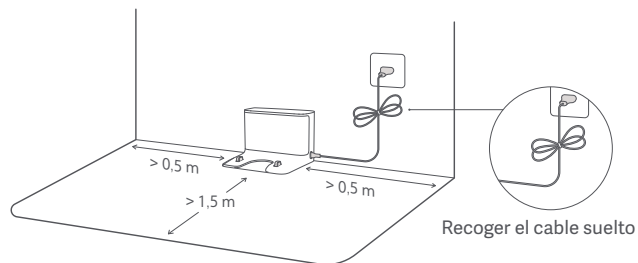

Coloque la base de carga cerca de una toma de corriente y en una zona con buena conexión Wi-Fi. Para asegurarse de que el aspirador con mopa pueda volver a la base de carga, deje 0,5 metros de separación, aproximadamente, a ambos lados de la base de carga y al menos 1,5 metros en la parte delantera. Además, asegúrese de que no tenga objetos encima. No coloque la base de carga debajo de muebles, como armarios o sillas. Conecte el cable de alimentación a la base de carga y recoja el cable sobrante para evitar que el aspirador con mopa se enrede con él, lo que podría mover o desenchufar accidentalmente la base de carga.



Nota: Asegúrese de que la base de carga está en una zona bien iluminada, fuera de la luz solar directa y alejada de objetos reflectantes, como espejos, que puedan impedir que el aspirador con mopa regrese a la base de carga.

Antes de usar

Cargar el aspirador con mopa

Coloque el aspirador con mopa en la base de carga. El aspirador con mopa se encenderá automáticamente y empezará a cargarse. Los indicadores de los botones  y  del aspirador con mopa parpadearán lentamente en color blanco mientras se carga. Cuando esté completamente cargado, se mantendrán encendidos.

Indicador de nivel de batería
Blanco: El nivel de batería es superior al 15 %
Naranja: El nivel de batería es inferior al 15 %

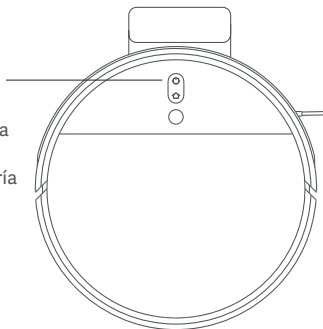

Notas:

- Cargue completamente el aspirador con mopa antes de usarlo por primera vez. Esto puede tardar unas 6 horas.
- Para garantizar la seguridad durante la carga y evitar que la almohadilla de la mopa dañe las superficies, quite el conjunto de la mopa antes de la carga.

Conectar con la aplicación Mi Home/Xiaomi Home

Este producto funciona con la aplicación Mi Home/Xiaomi Home*. Controla tu dispositivo e interactúa con él y otros dispositivos inteligentes del hogar con la aplicación Mi Home/Xiaomi Home.

Escanee el código QR para descargar e instalar la aplicación. Se le dirigirá a la página de configuración de conexión si la aplicación ya está instalada. O busque "Mi Home/Xiaomi Home" en la App Store para descargarla e instalarla. Abra la aplicación Mi Home/Xiaomi Home, pulse "+" en la parte superior derecha y, a continuación, siga las instrucciones para añadir el dispositivo.





* La aplicación se conoce como Xiaomi Home en Europa (excepto en Rusia). El nombre de la aplicación que aparece en su dispositivo debe ser tomado como el predeterminado.

Notas:



- Solo se admiten redes Wi-Fi de 2,4 GHz.
- La versión de la aplicación puede haber sido actualizada, siga las instrucciones basadas en la versión actual de la aplicación.

Restablecer Wi-Fi

Cuando se pierde la conexión entre su teléfono y el aspirador con mopa debido a la reconfiguración del router o a una contraseña incorrecta, abra la tapa del aspirador con mopa para que pueda ver el indicador de Wi-Fi. Al mismo tiempo, mantenga pulsado los botones  y  hasta que escuche una voz diciendo «Esperando configuración de red». Cuando el indicador parpadee lentamente, el Wi-Fi se habrá restablecido correctamente.

Modo de uso

Comenzar limpieza

Mantenga pulsado el botón  durante 3 segundos para encender el aspirador con mopa. El indicador de energía se encenderá en color blanco para indicar que el aspirador con mopa está en el modo de espera. Pulse el botón  y el aspirador con mopa empezará a limpiar siguiendo un patrón en forma de S. Una vez termine de limpiar todas las áreas, el aspirador con mopa terminará de limpiar a lo largo de bordes y paredes, y luego volverá a la base de carga para recargarse.

Si el aspirador con mopa empieza a quedarse sin batería durante una tarea de limpieza, volverá automáticamente a la base de carga para recargarse. Cuando se haya cargado lo suficiente, reanudará la limpieza por donde la dejó.

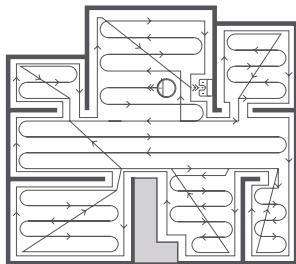



Durante una tarea de limpieza, puede que el aspirador con mopa entre y salga de habitaciones y detecte los límites chocando suavemente contra las paredes y los muebles. Esto es un funcionamiento normal y no afectará a la eficiencia de la limpieza.

Notas:

- Antes de realizar una limpieza, asegúrese de que el aspirador con mopa esté completamente cargado y que empiece desde la base de carga. No mueva la base de carga mientras el aspirador con mopa está limpiando.

35 · El diagrama anterior se proporciona únicamente con fines ilustrativos.

Pausar

Pulse cualquier botón para pausar el aspirador con mopa durante la limpieza. Para reanudar la limpieza, pulse el botón . Pulse el botón  para finalizar la tarea de limpieza actual y el aspirador con mopa volverá a la base de carga.

Notas:

- Para evitar errores de navegación, no coja ni mueva el aspirador con mopa mientras está en pausa.
- Colocar el aspirador con mopa en la base de carga mientras está en pausa terminará la tarea de limpieza actual.

Modo Suspensión

El aspirador con mopa activará automáticamente el modo suspensión tras 10 minutos de inactividad. A continuación, se apagarán los indicadores de energía y de carga. Para volver a activar el aspirador con mopa, pulse algún botón.

Limpieza programada

Puede programar la hora de la limpieza en la aplicación Mi Home/Xiaomi Home. El aspirador con mopa empezará automáticamente la limpieza en el momento indicado y luego volverá a la base de carga para cargarse cuando haya terminado la limpieza.

Modo de uso

Modo de Limpieza puntual

Cuando el aspirador con mopa esté en modo de espera o en pausa, mantenga pulsado el botón  durante 3 segundos para activar el modo Limpieza de manchas. En este modo, limpiará una zona cuadrada de 1,5 x 1,5 metros alrededor del aspirador con mopa. Cuando termina la limpieza de las manchas, el aspirador con mopa regresa automáticamente a su ubicación original y se apaga.

Nota: Activar el modo Limpieza de manchas acabará con la tarea de limpieza actual del aspirador con mopa.

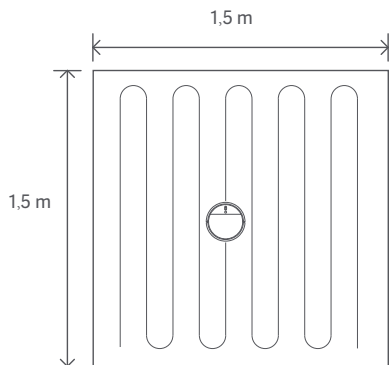

Modo No molestar

El indicador se apagará cuando el aspirador con mopa esté en el modo de no molestar (DND). Las tareas de limpieza programadas previamente se llevarán a cabo como de costumbre cuando esté en el modo DND. Las tareas de limpieza incompletas no se reanudarán hasta que salga del modo DND.

Nota: Después de conectar el aspirador con mopa a la aplicación Mi Home/Xiaomi Home, el modo DND se activará por defecto. Puede desactivar este modo o sus periodos desde la aplicación.

Más funciones de la aplicación

La aplicación Mi Home/Xiaomi Home ofrece varias funciones especiales y diferentes modos de limpieza, como los siguientes: Seleccionar una zona de limpieza, Limpieza por zonas, Zonas restringidas desde la aplicación/Paredes virtuales, Zonas restringidas, Limpiar allí, Impulso para alfombras, etc.

Notas:

- Para obtener más información sobre cómo utilizar las funciones del aspirador con mopa desde la aplicación Mi Home/Xiaomi Home, consulte las instrucciones de la aplicación.
- Tenga en cuenta que algunas funciones pueden ser diferentes, ya que realizamos actualizaciones y mejoras continuas en la aplicación.

Modo de uso

Usar la función de fregado

1. Instale la almohadilla de la mopa

Humedezca la almohadilla de la mopa y escurra el exceso de agua. Deslice la almohadilla hasta el fondo de la ranura del depósito de agua hasta que quede bien colocada.

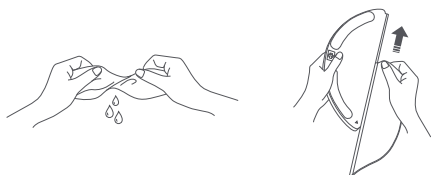

2. Rellenar el depósito de agua

Abra la tapa del depósito de agua, rellene el depósito con agua y cierre la tapa de forma segura.



Notas:

- No añada agua caliente en el depósito de agua ya que esto podría provocar que se deforme.
- Para evitar las obstrucciones, no añada productos de limpieza ni desinfectantes en el depósito de agua.

3. Instalar el conjunto de la mopa

Para instalar el conjunto de la mopa, deslícelo desde la parte trasera del aspirador con mopa hasta que encaje en su lugar.

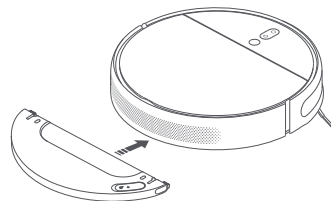

4. Iniciar fregado

Pulse el botón  o utilice la aplicación Mi Home/Xiaomi Home para iniciar la limpieza. El aspirador con mopa reconocerá automáticamente el conjunto de la mopa y empezará a fregar y dispensar agua según sea necesario.

Notas:

- No utilice la función de fregado en alfombras.
- La almohadilla de la mopa debería limpiarse cada 30 minutos de uso para garantizar un buen flujo de agua y efectividad en la limpieza.

Modo de uso

5. Añadir agua o limpiar la almohadilla de la mopa durante la limpieza

Si necesita añadir más agua al aspirador con mopa o limpiar la mopa durante una tarea de limpieza, pulse cualquier botón para poner en pausa el aspirador con mopa y extraiga el módulo de fregado. Después de añadir el agua o limpiar la almohadilla de la mopa, vuelva a colocar el módulo de fregado y, a continuación, pulse el botón  para reanudar la tarea de limpieza.

Nota: Para evitar errores de navegación, no coja ni mueva el aspirador con mopa mientras está en pausa.

6. Ajustar el caudal de agua

Puede ajustar el caudal de agua del aspirador con mopa desde la aplicación Mi Home/Xiaomi Home.

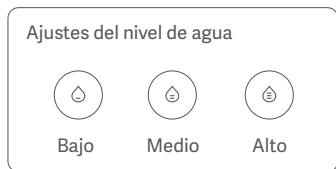

7. Extraer el conjunto de la mopa

Después de que el aspirador con mopa termine la limpieza y vuelva a la base de carga, pulse las pinzas laterales del conjunto de la mopa y tire para extraer el conjunto.

Nota: Cuando el aspirador con mopa esté cargándose o no esté en uso, extraiga el conjunto de la mopa, saque el agua que quede en el depósito y limpie la almohadilla de la mopa para evitar el moho y los olores persistentes.

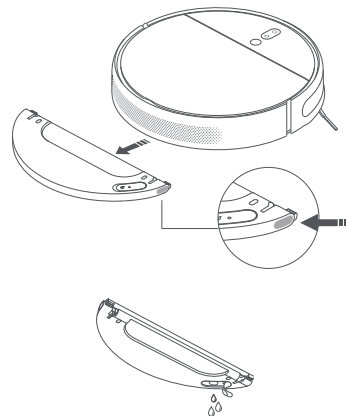

Mantenimiento rutinario

Cepillo * Se recomienda hacer una limpieza a la semana.

1. Dele la vuelta al aspirador con mopa y pulse las pinzas para quitar la cubierta del cepillo.
2. Saque el cepillo del aspirador con mopa y limpie los rodamientos.
3. Utilice la herramienta de limpieza de cepillo incluida para eliminar los pelos enredados en el cepillo.
4. Vuelva a colocar el cepillo y, a continuación, ponga la cubierta y presione hasta que las pinzas encajen en su lugar.

Nota: Recomendamos limpiar el cepillo todas las semanas y reemplazarlo cada 6 o 12 meses.

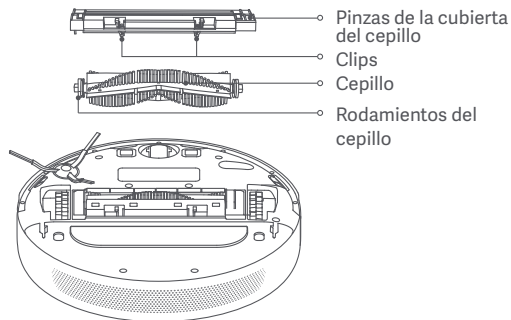

Utilizar la herramienta de limpieza del cepillo

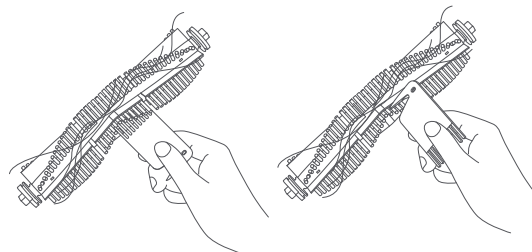

Nota: Si se acumulan muchos pelos en el cepillo, o si el pelo está muy enredado, no tire de él con fuerza ya que podría dañar el cepillo.

Rueda omnidireccional *Límpielo cuando sea necesario.

1. Dele la vuelta al aspirador con mopa y retire la rueda omnidireccional.
2. Quite los pelos, la suciedad y otros desechos de la rueda y el eje.
3. Vuelva a insertar la rueda y presiónela firmemente en su sitio.

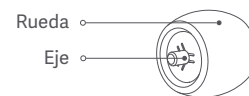

Notas:

- Puede utilizar un pequeño destornillador u otra herramienta para sacar suavemente la rueda.
- Puede limpiar la rueda con agua y volver a ponerla cuando esté seca.

Mantenimiento rutinario

Cepillo lateral * Se recomienda hacer una limpieza al mes.

1. Dele la vuelta al aspirador con mopa y extraiga el cepillo lateral como se muestra en el diagrama siguiente para limpiarlo.
2. Vuelva a instalar el cepillo lateral.

Nota: Recomendamos limpiar el cepillo lateral todos los meses y reemplazarlo cada 3 o 6 meses.

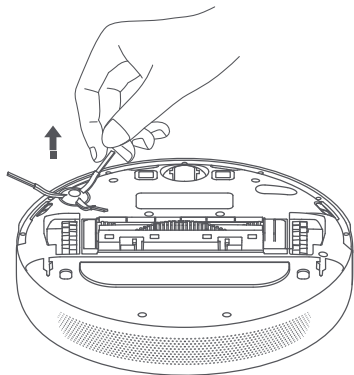

Sensores del aspirador con mopa

Use un paño suave para limpiar todos los sensores del aspirador con mopa, incluyendo:

1. Los cuatro sensores de altura de la base.
2. Los contactos de carga de la parte inferior.
3. Sensor óptico de la parte inferior del aspirador con mopa.
4. Sensor de desaceleración infrarrojo y sensor de obstáculos de la parte frontal del aspirador con mopa.

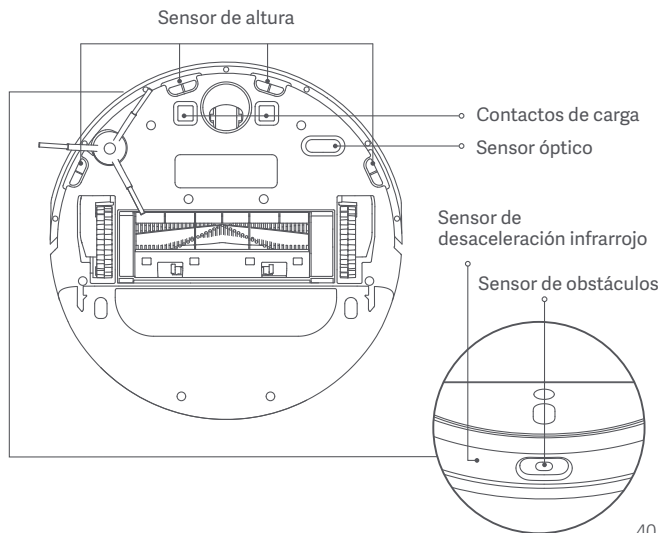

Mantenimiento rutinario

Compartimento de polvo y filtro

Nota: Se recomienda hacer una limpieza a la semana.

1. Abra la tapa del aspirador con mopa, apriete la pinza del compartimento de polvo para retirar el compartimento de polvo.

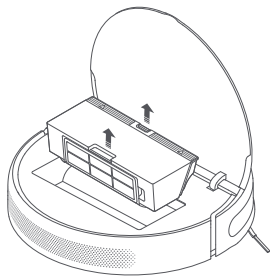

2. Abra la tapa del compartimento de polvo como lo indica el diagrama.

Nota: Para evitar que el filtro se obstruya, golpee suavemente el compartimento para el polvo al vaciarlo de contenido.

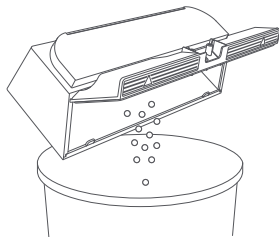

Limpiar el filtro lavable

Nota: Se recomienda hacer una limpieza cada dos semanas.

1. Abra la tapa del compartimento de polvo en la posición marcada con las flechas.

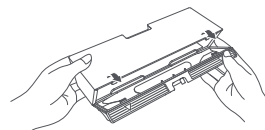

2. Añada agua limpia al compartimento de polvo y cierre la tapa del mismo. Agite el compartimento varias veces y, finalmente, extraiga el agua.

Nota: Solo debe utilizar agua limpia para limpiar el filtro. No utilice detergente.

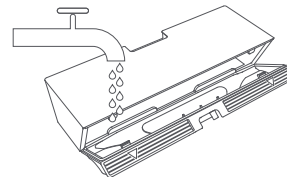

Mantenimiento rutinario

3. Retire el filtro, como se muestra en las ilustraciones, enjuáguelo y golpee suavemente el borde del filtro para eliminar el polvo y la suciedad.

Nota: No intente limpiar el filtro con un cepillo ni con los dedos.

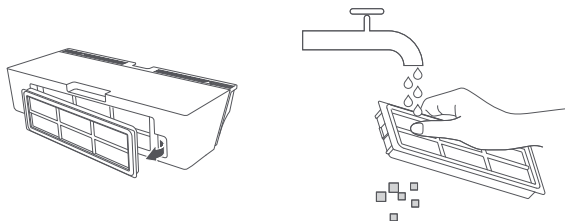

4. Deje secar el compartimento para el polvo y el filtro antes de volver a instalarlos.

Nota: El filtro debe estar totalmente seco antes de utilizarlo (espere unas 24 horas).

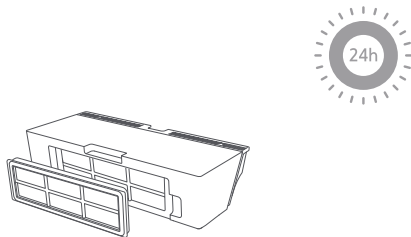

Almohadilla de la mopa

* Se recomienda una limpieza después de cada uso.

1. Tire de la almohadilla de la mopa del módulo de fregado para extraerla.

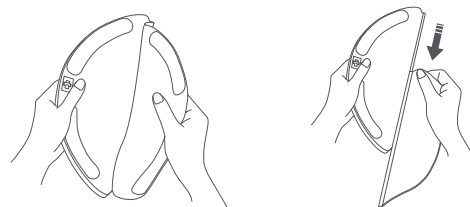

2. Limpiar y secar la almohadilla de la mopa.

Extraiga la almohadilla del módulo de fregado antes de limpiarla. Asegúrese de que el agua sucia no vuelva a entrar por la salida de agua para que no se obstruya. No presione demasiado la almohadilla de la mopa, ya que podría dificultar su funcionamiento. La almohadilla debería estar limpia antes de cada uso.

Nota: Recomendamos cambiarla cada 3 o 6 meses.

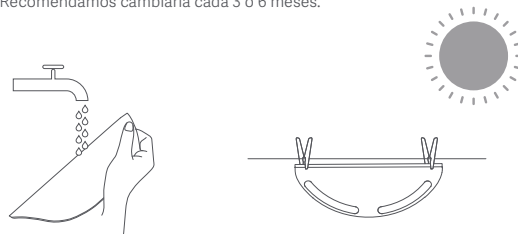

Mantenimiento rutinario

Batería

El aspirador con mopa contiene una batería de iones de litio de alto rendimiento. Asegúrese de que permanezca bien cargada durante el uso diario para que mantenga un rendimiento óptimo.

Nota: Si el aspirador con mopa no se utiliza durante un largo periodo de tiempo, apáguelo y guárdelo. Para evitar daños por descarga, debería recargar el aspirador con mopa una vez cada tres meses.



Cargador

Limpie los contactos del cargador con un paño suave.

Actualizar el firmware

Puede actualizar el firmware a través de la aplicación. Antes de actualizar, asegúrese de que el aspirador con mopa esté en la base de carga y tenga al menos un 15 % de batería.

Reiniciar el aspirador con mopa

Si el aspirador con mopa deja de responder o no se puede apagar, mantenga pulsado el botón  durante 6 segundos para forzar el apagado. A continuación, mantenga pulsado el botón  durante 3 segundos para encender el aspirador con mopa.

Restaurar los ajustes de fábrica

Si el aspirador con mopa no funciona correctamente después de reiniciarlo, utilice un alfiler para pulsar el botón de reinicio hasta que escuche el mensaje "Restaurando ajustes de fábrica". Esto restaurará los ajustes de fábrica del aspirador con mopa.

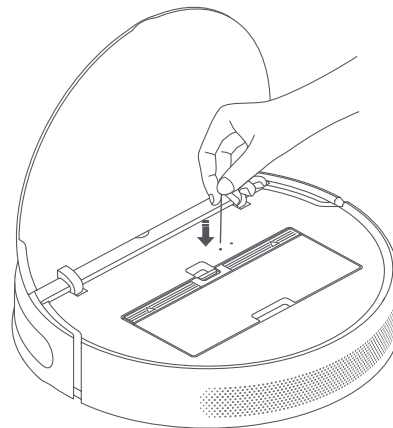

Resolución de problemas

Si el aspirador con mopa encuentra un error durante su funcionamiento, el indicador de energía parpadeará en color naranja y oirá una alerta de voz. Para buscar una solución, consulte la tabla siguiente.

Error	Solución
Limpie y golpee suavemente el amortiguador.	Si el amortiguador de choque se atasca, golpéelo suavemente para sacar los objetos extraños. Si esto no funciona, mueva el aspirador con mopa a una nueva zona y reactívelo.
Coloque el aspirador con mopa en el suelo y reactívelo.	Hay una rueda que no está en contacto con el suelo. Coloque el aspirador con mopa en el suelo y reactívelo.
Limpie el sensor de altura, coloque el aspirador en el suelo y reactívelo.	Parte del aspirador no está en el suelo. Coloque el aspirador en el suelo y reactívelo. Este error también puede producirse si el sensor de altura está sucio. Para que esto no ocurra, limpie el sensor de altura.
Retire el cepillo y limpie las cerdas y los rodamientos.	Puede que haya un objeto extraño en el cepillo. Retire el cepillo y limpie las cerdas y los rodamientos.
Retire y limpie el cepillo lateral.	Puede que haya un objeto extraño en el cepillo lateral. Retire dicho cepillo y límpielo.
Compruebe si hay algún objeto enrollado en las ruedas principales, mueva el aspirador con mopa a una nueva zona y vuelva a activarlo.	Puede que haya algún objeto extraño en las ruedas principales. Limpie las ruedas y vuelva a activar el aspirador con mopa.
Quite los obstáculos alrededor del aspirador con mopa.	El aspirador con mopa puede quedarse atrapado o atascado. Quite cualquier obstáculo que haya a su alrededor.
Reinstale el compartimento para polvo y el filtro.	Asegúrese de que el filtro y el compartimento de polvo estén correctamente instalados. Si el error persiste, intente reemplazar el filtro.
Se ha detectado un campo magnético fuerte. Reactive el aspirador con mopa lejos de cualquier pared virtual.	El aspirador con mopa está demasiado cerca de una pared virtual. Muévelo a una nueva zona y vuelva a activarlo.

Resolución de problemas

Error de carga. Intente limpiar los contactos de carga.	Limpie los contactos de carga de la base y del aspirador con mopa con un paño seco.
Compruebe si el filtro está seco o si hay que limpiarlo.	Puede que el filtro no esté seco. Si es así, deje que se seque durante, al menos, 24 horas. Puede que el filtro esté bloqueado. Si es así, pruebe a limpiarlo. Si el problema persiste, pruebe a reemplazar el filtro.
Limpie el sensor de navegación visual.	Limpie el sensor de navegación visual y reactive el aspirador con mopa.
Pruebe a reiniciar el aspirador con mopa.	El aspirador con mopa no puede seguir funcionando debido a un error interno. Intente restablecer el aspirador con mopa.
Pruebe a limpiar el sensor de obstáculos.	Limpie el sensor de obstáculos y vuelva a empezar.

Si el problema persiste, póngase en contacto con el servicio posventa para obtener ayuda.

FAQ

Tipo de problema	Solución
¿Qué debo hacer si el aspirador con mopa no se enciende?	Si la temperatura ambiente está por debajo de los 0 °C o por encima de los 40 °C, puede que la batería del aspirador con mopa se descargue. Utilice únicamente el aspirador con mopa en entornos con una temperatura comprendida entre 0–40 °C. Cárguelo antes de usarlo.
¿Qué debo hacer si el aspirador con mopa no se carga?	Compruebe que el cable de alimentación esté bien conectado en la base de carga y en la toma de corriente y asegúrese de que los contactos de carga estén limpios. Si no, limpie los contactos de carga tanto de la base de carga como del aspirador con mopa con un paño seco.
¿Por qué no vuelve a la base de carga el aspirador con mopa?	Asegúrese de que no hay demasiados obstáculos alrededor de la base de carga y póngala en un lugar sin obstáculos. Asegúrese de que no hay obstáculos a menos de 0,5 metros de ambos lados, ni a menos de 1,5 metros de la parte delantera de la base de carga. Limpie el área de señalización de la base.
¿Qué debo hacer si el aspirador con mopa no funciona correctamente?	Apague el aspirador con mopa y vuelva a encenderlo.
El aspirador con mopa hace un ruido extraño.	Puede que haya un objeto extraño en el cepillo, el cepillo lateral o una de las ruedas principales. Pare el aspirador con mopa y quite toda la suciedad.
¿Por qué no limpia igual de bien que antes el aspirador con mopa? ¿Por qué deja polvo?	Compruebe si el compartimento de polvo está lleno y, en ese caso, vacíelo. Además, compruebe el filtro y límpielo si es necesario, y compruebe si se ha enrollado algo en alguno de los cepillos.
El aspirador con mopa no se puede conectar al Wi-Fi.	<p>Hay algún problema con la conexión Wi-Fi. Reinicie el Wi-Fi y vuelva a conectarlo. No se han otorgado permisos de ubicación. Asegúrese de que su dispositivo tiene activados los permisos de ubicación para la aplicación Mi Home/Xiaomi Home. La señal Wi-Fi es débil. Asegúrese de que el aspirador con mopa está en una zona con buena cobertura Wi-Fi.</p> <p>El aspirador con mopa no admite conexiones Wi-Fi de 5 GHz. Asegúrese de que el aspirador con mopa está conectado a una red Wi-Fi de 2,4 GHz.</p> <p>El nombre de usuario o la contraseña de la red Wi-Fi son incorrectos. Asegúrese de que el nombre de usuario y la contraseña de la red Wi-Fi sean correctos.</p>

FAQ

Tipo de problema	Solución
¿Por qué el aspirador con mopa no realiza la limpieza programada?	Compruebe si el nivel de batería es suficiente. El aspirador con mopa necesita un nivel de batería del 15 % o más para comenzar una limpieza programada.
¿Consume electricidad el aspirador con mopa cuando se queda en la base de carga después de cargarse del todo?	Si se deja el aspirador con mopa en la base de carga, consumirá una pequeña cantidad de electricidad para que la batería mantenga un rendimiento óptimo en el modo suspensión.
¿Tengo que cargar el aspirador con mopa durante 16 horas las primeras tres veces?	La batería de litio no sufre problemas de memoria y puede cargarla cuando quiera. No es necesario esperar 16 horas a que la batería se cargue por completo.
¿Qué debo hacer si no sale agua, o sale muy poca, al limpiar el suelo?	Compruebe que el compartimento de agua esté lleno y que la mopa esté bien puesta. Limpie la mopa periódicamente.
Sale demasiada agua del conjunto de la mopa.	Asegúrese de que el depósito de agua esté bien cerrado.
¿Por qué no reanuda la limpieza el aspirador con mopa después de cargarse?	El aspirador con mopa no reanuda la limpieza en el modo no molestar (DND), o si se ha colocado manualmente en la base de carga.
El aspirador con mopa no regresa a la base de carga después de haberlo movido.	Mover el aspirador con mopa puede provocar que vuelva a posicionarse o que tenga que escanear su entorno. Si el aspirador con mopa está demasiado lejos de la base de carga, podría no ser capaz de volver automáticamente por su cuenta. En ese caso, deberá colocarlo manualmente en la base de carga.

Especificaciones

Aspirador con mopa

Modelo	STYTJ02ZHM
Dimensiones	353 × 350 × 81,5 mm
Batería	14,4 V --- /4800 mAh (Capacidad nominal)
Peso neto	3.7 kg
Conexión inalámbrica	Wi-Fi IEEE 802.11b/g/n 2.4 GHz
Tensión nominal	14,4 V ---
Potencia nominal	40 W
Frecuencia de operación	2400-2483,5 MHz
Potencia máxima de salida	<20 dBm

Cargador

Modelo	CDZ1902
Dimensiones	130 × 126 × 93 mm
Entrada	100-240 V ~ 50/60 Hz 0,5 A
Salida	19,8 V --- 1 A

En condiciones normales de uso, este equipo debe mantenerse a una distancia de, al menos, 20 cm entre la antena y el cuerpo del usuario.

Información sobre RAEE



Todos los productos que llevan este símbolo son residuos de aparatos eléctricos y electrónicos (RAEE según la directiva 2012/19/UE) que no deben mezclarse con residuos domésticos sin clasificar. En su lugar, debe proteger la salud humana y el medio ambiente entregando sus equipos de desecho a un punto de recogida para el reciclaje de residuos de equipos eléctricos y electrónicos, designado por el gobierno o las autoridades locales. La eliminación y el reciclado correctos ayudarán a evitar posibles consecuencias negativas para el medio ambiente y la salud humana. Póngase en contacto con el instalador o con las autoridades locales para obtener más información sobre la ubicación y las condiciones de dichos puntos de recogida.

Bienvenue

Merci d'avoir choisi le Mi Robot Vacuum-Mop 2 Pro+ !

Le Mi Robot Vacuum-Mop 2 Pro+ est un aspirateur tout-en-un intelligent conçu pour un confort et une efficacité de nettoyage optimales. Équipé de capteurs de mouvement de haute précision, d'une technologie d'évitement d'obstacles et d'un système de navigation visuelle innovant, le Mi Robot Vacuum-Mop 2 Pro+ cartographie rapidement son environnement et génère des itinéraires de nettoyage au fur et à mesure. Grâce à une détection d'obstacles intuitive et à un grand espace au niveau des roues, le Mi Robot Vacuum-Mop 2 Pro+ peut circuler facilement au sein d'agencements complexes. Une fois le nettoyage terminé, le Mi Robot Vacuum-Mop 2 Pro+ revient automatiquement au socle de charge, offrant une expérience sans tracas du début à la fin. Grâce à son aspiration très puissante et à son système de lavage à eau contrôlé électroniquement, le Mi Robot Vacuum-Mop 2 Pro+ nettoie en balayant à l'avant et en essuyant à l'arrière pour des résultats étonnants chaque fois. L'application Mi Home/Xiaomi Home facilite également l'affichage de votre carte de nettoyage, la planification d'un nettoyage et le basculement entre les modes de nettoyage, vous permettant de nettoyer toute votre maison en appuyant simplement sur un bouton. Merci d'avoir choisi le Mi Robot Vacuum-Mop 2 Pro+ et bienvenue dans l'avenir du smart living !

Veillez lire attentivement ce mode d'emploi avant de commencer à utiliser le produit et conservez-le pour référence ultérieure.

Par la présente, Dreame (Tianjin) Information Technology Co., Ltd. déclare que cet équipement radio de type STYTJ02ZHM est conforme à la Directive européenne 2014/53/UE. L'intégralité de la déclaration de conformité pour l'UE est disponible à l'adresse suivante : <http://www.mi.com/global/service/support/declaration.html>

Pour obtenir un manuel électronique détaillé, rendez-vous sur le site www.mi.com/global/service/userguide

Informations sur la sécurité

Ce produit est uniquement destiné au nettoyage des sols dans un environnement domestique. Ne l'utilisez pas à l'extérieur, sur des surfaces non planes ou dans un contexte commercial ou industriel.

À des fins de navigation et de positionnement uniquement, pendant le nettoyage, la caméra du robot aspirateur laveur recueillera des informations sur les personnes aux alentours qui sont situées à portée des angles de vue. Soyez certains que toutes ces informations personnelles seront protégées par une technologie de chiffrement des données.

Restrictions d'utilisation

Ce produit peut être utilisé par des enfants d'au moins 8 ans (inclus) et des personnes atteintes de déficiences physiques, sensorielles ou intellectuelles, ou possédant des connaissances ou une expérience limitées, sous la surveillance d'un adulte ou d'un tuteur légal afin d'assurer une utilisation sûre et d'éviter tout risque d'accident. Les enfants ne doivent pas effectuer le nettoyage et l'entretien sans surveillance.

L'appareil ne doit être utilisé qu'avec le bloc d'alimentation fourni avec l'appareil.

Ce produit contient des batteries qui peuvent être uniquement remplacées par des techniciens qualifiés ou par le service après-vente.

Les enfants ne doivent pas jouer avec ce produit. Pendant le nettoyage, assurez-vous que les enfants et les animaux de compagnie gardent une distance de sécurité par rapport au robot aspirateur laveur.

Si le cordon d'alimentation est endommagé, ce dernier doit être remplacé par un cordon spécial ou un assemblage disponible auprès du fabricant ou d'un agent de maintenance.

N'utilisez pas le robot aspirateur laveur dans une zone située au-dessus du niveau du sol sans

Informations sur la sécurité

barrière de protection.

N'utilisez pas l'aspirateur dans des environnements où la température ambiante est supérieure à 40 °C ou inférieure à 0 °C, ni sur le sol avec des liquides ou des substances collantes.

Retirez tous les câbles sur le sol avant d'utiliser le robot aspirateur laveur pour éviter qu'il ne s'emmêle dedans pendant le nettoyage.

Retirez tous les objets fragiles ou de petite taille sur le sol afin d'éviter que le robot aspirateur laveur les percute ou les endommage.

Conservez le nettoyeur de brosse hors de la portée des enfants.

Ne mettez pas d'enfants, d'animaux ou d'objets sur le robot aspirateur laveur, qu'il soit à l'arrêt ou en mouvement.

Tenez vos cheveux, vos doigts et les autres parties de votre corps éloignés de l'orifice d'aspiration du robot aspirateur laveur.

N'utilisez pas le robot aspirateur laveur pour nettoyer des substances brûlées.

N'aspirez pas d'objets durs ou tranchants.

Assurez-vous que le robot aspirateur laveur est éteint et que le socle de charge est débranché avant d'effectuer le nettoyage ou l'entretien.

Veuillez utiliser ce produit conformément aux instructions du Mode d'emploi. Les utilisateurs sont responsables des pertes ou dommages découlant d'une mauvaise utilisation de ce produit.

Ne nettoyez aucune partie de ce produit avec un chiffon humide ou un liquide.

Batteries et charge

Avertissement : N'utilisez pas de batterie tierce. Utilisez uniquement le socle de charge CDZ1902.

Informations sur la sécurité

N'essayez pas de démonter, réparer ou modifier vous-même la batterie ou le socle de charge.

Ne placez pas le socle de charge près d'une source de chaleur.

N'utilisez pas de chiffon humide, ni vos mains mouillées, pour essayer ou nettoyer les contacts de charge du socle.

Ne jetez pas vos batteries usagées de façon incorrecte. Les batteries inutilisées doivent être jetées aux centres de recyclage appropriés.

Dans la mesure du possible, assurez-vous que le robot aspirateur laveur est éteint lorsque vous le transportez et rangez-le dans son emballage d'origine.

Si vous ne prévoyez pas d'utiliser le robot aspirateur laveur pendant une période prolongée, chargez-le entièrement, éteignez-le, puis entreposez-le dans un endroit frais et sec. Chargez le robot aspirateur laveur au moins une fois tous les 3 mois pour éviter un déchargement excessif de la batterie.

La batterie lithium-ion contient des substances dangereuses pour l'environnement. Avant de mettre le robot aspirateur laveur au rebut, retirez d'abord la batterie pour la jeter ou la recycler conformément à la législation et à la réglementation locales du pays ou de la région dans lequel ou laquelle il est utilisé.

Lorsque vous retirez les batteries du produit, il est préférable de les décharger complètement et de vous assurer que votre produit est débranché de la source d'alimentation. Dévissez la vis au bas, puis retirez le couvercle.

Débranchez le connecteur des batteries, puis retirez les batteries. N'endommagez pas le boîtier des batteries pour éviter tout risque de blessure.

Rapportez les batteries à un organisme de recyclage professionnel.

Présentation du produit

Accessoires



Nettoyeur

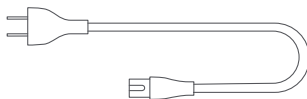

Cordon d'alimentation

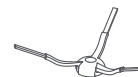

Brosse latérale

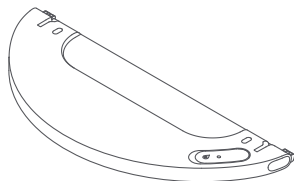

Réservoir d'eau

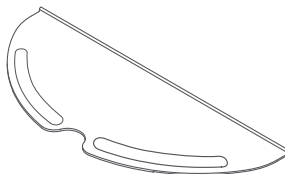

Serpillère

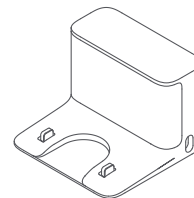

Socle de charge

Remarque : les illustrations du produit, les accessoires et l'interface utilisateur présents dans le manuel d'utilisation sont uniquement fournis à titre indicatif. Le produit actuel et les fonctions effectives peuvent varier en raison des améliorations apportées au produit.

Présentation du produit

Robot aspirateur laveur

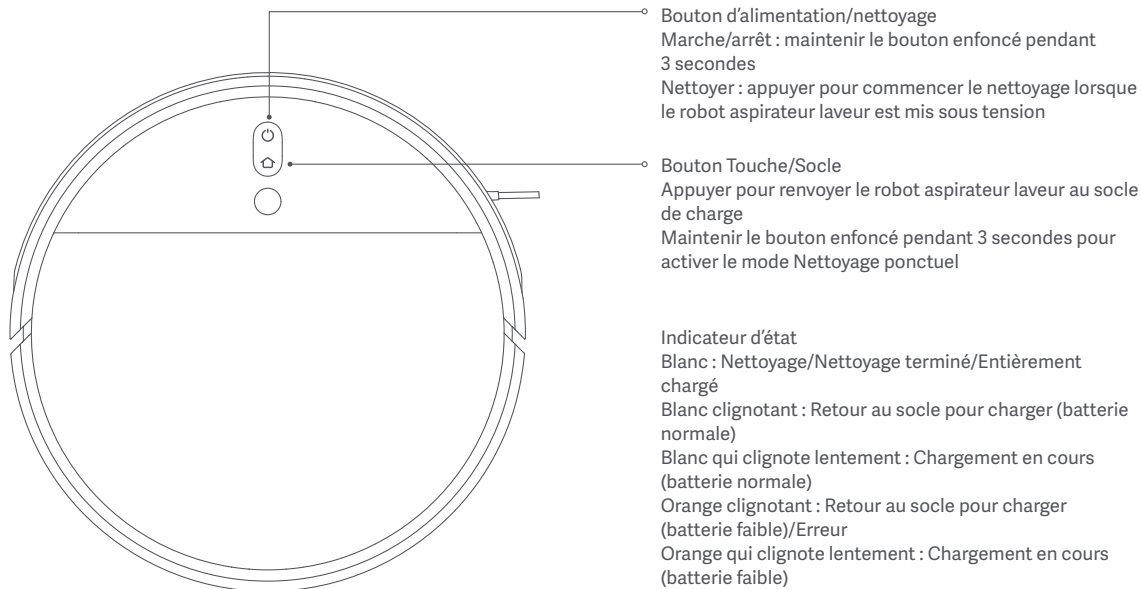

Remarque : Appuyez sur n'importe quel bouton pour mettre le robot aspirateur laveur en pause pendant le nettoyage, le retour au socle ou le mode Nettoyage ponctuel.

Présentation du produit

Compartiment à poussière

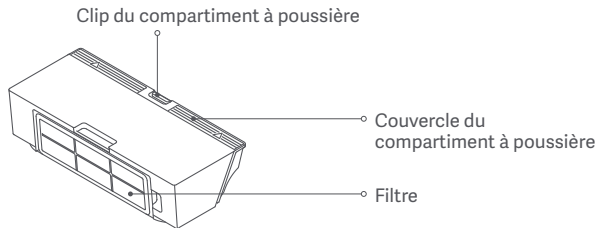

Ensemble de lavage

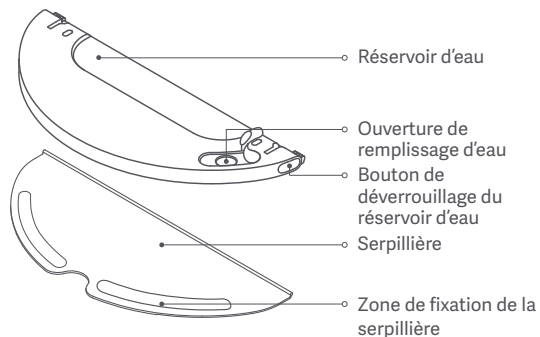

Robot aspirateur laveur

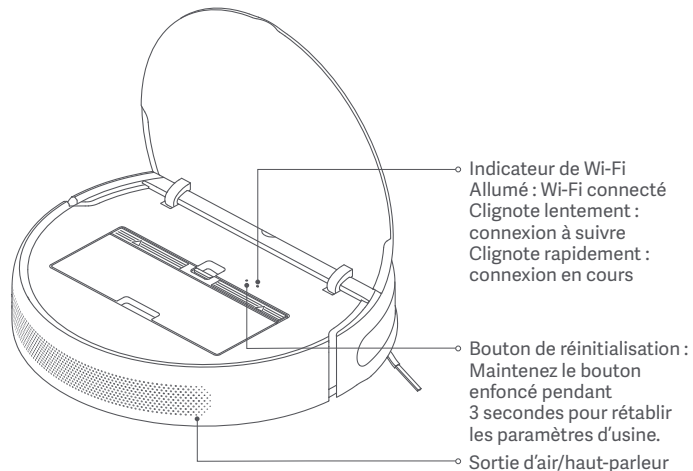

Présentation du produit

Robot aspirateur laveur et capteurs

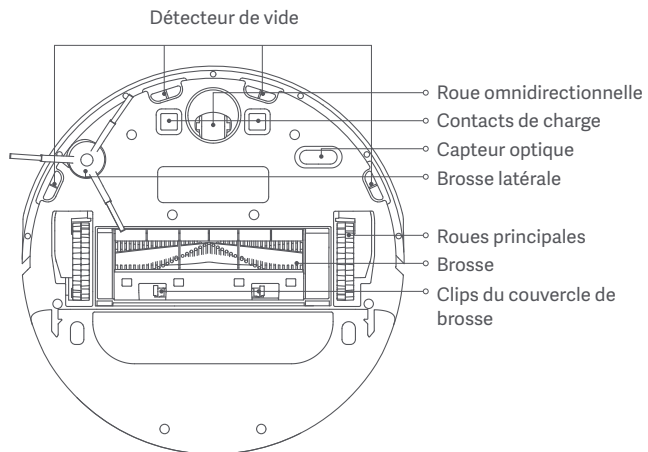

Robot aspirateur laveur et capteurs

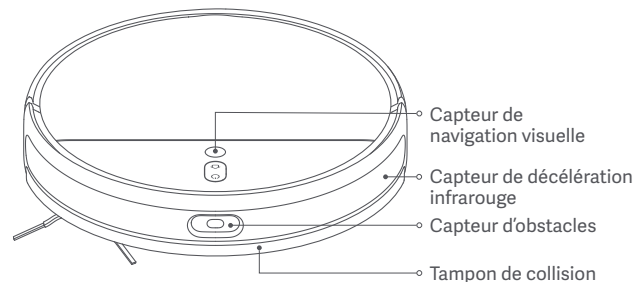

Socle de charge

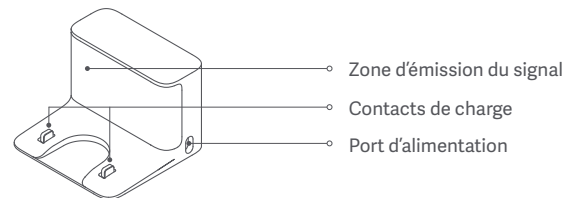

Avant utilisation

Retrait des revêtements protecteurs

Avant utilisation, retirez les bandes de protection de chaque côté de la butée du robot aspirateur laveur, ainsi que le film protecteur sur le capteur de navigation visuelle.

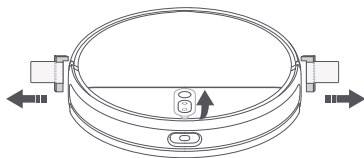

Installation de la brosse latérale

Insérez la brosse latérale dans la fente de fixation au bas du robot aspirateur laveur.

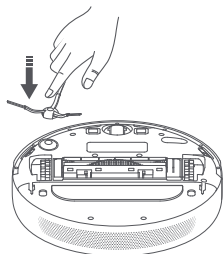

Positionnement et branchement du socle de charge

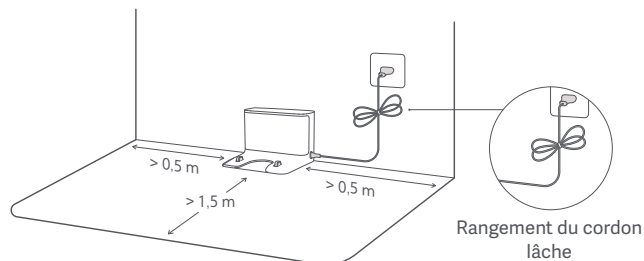

Placez le socle de charge à proximité d'une prise électrique dans une zone disposant d'une bonne couverture Wi-Fi. Pour veiller à ce que le robot aspirateur laveur puisse retourner au socle de charge, laissez un espace d'au moins 50 centimètres sur les côtés du socle et d'au moins 1,5 mètre à l'avant, et assurez-vous qu'aucun objet ne se trouve juste au-dessus. Ne placez pas le socle de charge sous un meuble comme une armoire ou une chaise. Branchez le cordon d'alimentation sur le socle de charge et fixez toute partie lâche afin que le robot aspirateur laveur ne puisse s'emmêler, ce qui pourrait déplacer ou débrancher le socle de charge.



Remarque: Assurez-vous que le socle de charge se trouve dans une zone bien éclairée sans exposition directe au soleil et exempte d'objets réfléchissants, tels que les miroirs, pouvant empêcher un retour du robot aspirateur laveur au socle de charge.

Avant utilisation

Chargement du robot aspirateur laveur

Placez le robot aspirateur laveur sur le socle de charge. Le robot aspirateur laveur s'allumera automatiquement et le chargement commencera. Les voyants des boutons  et  sur le robot aspirateur laveur clignotent lentement en blanc pendant le chargement et restent allumés une fois ce dernier terminé.

Indicateur du niveau de batterie
Blanc : niveau de batterie au-dessus de 15 %
Orange : niveau de batterie en dessous de 15 %

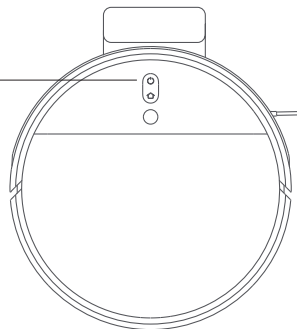

Remarques :

- Chargez entièrement la batterie du robot aspirateur laveur avant la première utilisation. Cette opération dure environ 6 heures.
- Par sécurité et afin d'éviter que la serpillière n'abîme le sol pendant le chargement, retirez l'ensemble de lavage au préalable.

Connexion avec l'application Mi Home/Xiaomi Home

Ce produit fonctionne avec l'application Mi Home/Xiaomi Home*. Contrôlez et interagissez avec votre appareil ainsi que d'autres appareils domotiques intelligents avec l'application Mi Home/Xiaomi Home.

Scannez le code QR pour télécharger et installer l'application. Vous serez redirigé vers la page de configuration si l'application est déjà installée. Sinon, recherchez « Mi Home/Xiaomi Home » dans l'App Store pour la télécharger et l'installer. Ouvrez l'application Mi Home/Xiaomi Home, touchez l'icône « + » en haut à droite et suivez les invites pour ajouter votre appareil.





* Cette application est appelée l'application Xiaomi Home en Europe (sauf en Russie). Le nom de l'application qui s'affiche sur votre appareil devrait être utilisé comme nom par défaut.

Remarques :



- Seuls les réseaux Wi-Fi de 2,4 GHz sont pris en charge.
- La version de l'application a pu être mise à jour. Veuillez suivre les instructions pour la version actuelle de l'application.

Réinitialiser le Wi-Fi

En cas de perte de connexion entre votre téléphone et le robot aspirateur laveur en raison de la reconfiguration du routeur, d'un mot de passe erroné ou autre, veuillez ouvrir le couvercle du robot aspirateur laveur afin de voir le voyant du Wi-Fi. Maintenez simultanément les touches  et  enfoncées jusqu'à ce que vous entendiez le message « En attente de la configuration réseau ». Lorsque le voyant du Wi-Fi clignote lentement, le Wi-Fi a été réinitialisé avec succès.

Mode d'utilisation

Commencer le nettoyage

Maintenez le bouton  enfoncé pendant 3 secondes pour rallumer le robot aspirateur laveur. Le voyant d'alimentation devient blanc pour indiquer que le robot aspirateur laveur est en mode attente. Appuyez sur le bouton , le robot aspirateur laveur commence à nettoyer en suivant un modèle en forme de S. Une fois les zones nettoyées, le robot aspirateur laveur finit par nettoyer le long des bords et des murs, avant de retourner au socle de charge pour se recharger.

Si le niveau de la batterie devient faible pendant le nettoyage, le robot aspirateur laveur revient automatiquement au socle de charge pour charger et il reprend le nettoyage là où il s'est arrêté une fois qu'il est suffisamment chargé.

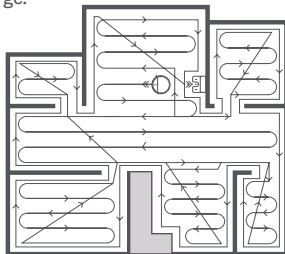



Pendant une tâche de nettoyage, le robot aspirateur laveur peut entrer et sortir des pièces et détecter des limites en heurtant doucement les murs et les meubles. Ceci est normal et n'affecte en rien l'efficacité du nettoyage.

Remarques :

- Avant une tâche de nettoyage, assurez-vous que le robot aspirateur laveur est complètement chargé et démarre à partir du socle de charge. Ne déplacez pas le socle de charge pendant que le robot aspirateur laveur effectue un nettoyage.
- Le schéma ci-dessus n'est fourni qu'à titre d'information.

Pause

Appuyez sur n'importe quel bouton pour suspendre le nettoyage du robot aspirateur laveur. Pour reprendre le nettoyage, appuyez sur le bouton . Si vous appuyez sur le bouton , vous mettez fin au nettoyage en cours et le robot aspirateur laveur retournera sur le socle de charge.

Remarques :

- Pour éviter les erreurs de navigation, ne soulevez pas et ne déplacez pas le robot aspirateur laveur pendant une pause.
- Le fait de placer le robot aspirateur laveur sur le socle de charge alors qu'il est en pause met fin à la tâche de nettoyage en cours.

Mode Veille

Le robot aspirateur laveur passera automatiquement en mode Veille après 10 minutes d'inactivité, puis les voyants d'alimentation et de charge s'éteindront. Pour quitter le mode Veille, appuyez sur n'importe quel bouton.

Nettoyage programmé

Vous pouvez programmer des horaires de nettoyage via l'application Mi Home/Xiaomi Home. Le robot aspirateur laveur commencera automatiquement le nettoyage à l'heure définie, puis il retournera au socle de charge une fois qu'il aura terminé.

Mode d'utilisation

Mode Nettoyage localisé

Lorsque le robot aspirateur laveur est suspendu ou en mode veille, maintenez le bouton  enfoncé pendant 3 secondes pour activer le mode Nettoyage ponctuel. Dans ce mode, il nettoiera une surface carrée (1,5 x 1,5 m) autour de lui. Une fois le nettoyage ponctuel terminé, le robot aspirateur laveur retourne automatiquement à sa position initiale et s'éteint.

Remarque : L'activation du mode Nettoyage ponctuel mettra fin au nettoyage en cours du robot aspirateur laveur.

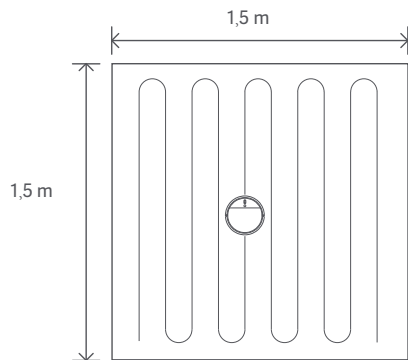

Mode Ne pas déranger

Le voyant s'éteint lorsque le robot aspirateur laveur est en mode Ne pas déranger (NPD). Les tâches de nettoyage déjà planifiées seront exécutées comme d'habitude en mode NPD. Les tâches de nettoyage inachevées ne seront pas reprises avant la fin de la période en mode NPD.

Remarque : Une fois le robot aspirateur laveur connecté à l'application Mi Home/Xiaomi Home, le mode NPD est activé par défaut. Vous pouvez le désactiver ou bien modifier les périodes du mode à partir de l'application.

Plus de fonctionnalités

L'application Mi Home/Xiaomi Home offre une variété de fonctionnalités et différents modes de nettoyage, y compris Sélectionner une zone à nettoyer, Nettoyage par zone, Zones restreintes/murs virtuels configurés par l'application, Zones restreintes, Nettoyage localisé, mode Accélération moquette, etc.

Remarques :

- Pour plus d'informations sur l'utilisation des fonctionnalités du robot aspirateur laveur avec l'application Mi Home/Xiaomi Home, veuillez vous reporter aux instructions de l'application.
- Veuillez noter que certaines fonctionnalités peuvent varier en raison des mises à jour et des améliorations de l'application.

Mode d'utilisation

Utilisation de la fonction lavage

1. Installer la serpillière

Humidifiez la serpillière et essorez l'excès d'eau. Faites complètement glisser la serpillière dans l'emplacement sur le réservoir d'eau de manière à bien la fixer.

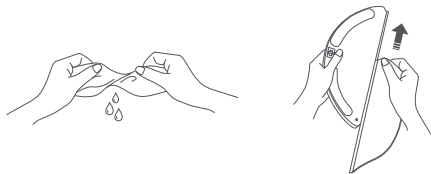

2. Remplir le réservoir d'eau

Ouvrez le couvercle du réservoir d'eau, remplissez le réservoir avec de l'eau, puis fermez bien le couvercle.

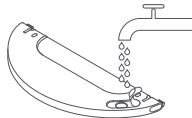

Remarques :

- N'ajoutez pas d'eau chaude dans le réservoir d'eau, car cela pourrait le déformer.
- Pour éviter une obstruction, n'ajoutez aucun agent de nettoyage ou désinfectant dans le réservoir d'eau.

3. Installer l'assemblage de nettoyage

Pour installer l'ensemble de lavage, faites-le glisser à l'arrière du robot aspirateur laveur jusqu'à ce qu'il s'enclenche.

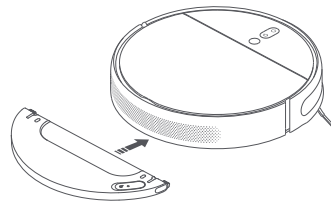

4. Commencer le nettoyage

Appuyez sur le bouton  ou utilisez l'application Mi Home/Xiaomi Home pour commencer le nettoyage. Le robot aspirateur laveur reconnaîtra automatiquement l'ensemble de lavage et commencera à laver et à distribuer de l'eau au besoin.

Remarques :

- N'utilisez pas la fonction lavage sur la moquette ou les tapis.
- La serpillière doit être lavée après 30 minutes d'utilisation pour s'assurer que l'eau s'écoule de manière adéquate et que le nettoyage reste efficace.

Mode d'utilisation

5. Ajouter de l'eau ou nettoyer la serpillière pendant le nettoyage

Si vous devez ajouter de l'eau au robot aspirateur laveur ou nettoyer la serpillière pendant un nettoyage, appuyez sur n'importe quel bouton pour mettre le robot en pause, puis retirez le module de nettoyage. Après avoir ajouté de l'eau ou nettoyé la serpillière, fixez à nouveau le module de nettoyage, puis appuyez sur le bouton  pour reprendre le nettoyage.

Remarque : Pour éviter les erreurs de navigation, ne soulevez pas et ne déplacez pas le robot aspirateur laveur pendant une pause.

6. Réglage du débit d'eau

Le débit d'eau du robot aspirateur laveur peut être réglé depuis l'application Mi Home/Xiaomi Home.

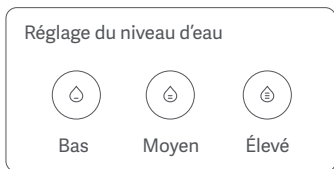

7. Retirer l'assemblage de nettoyage

Une fois que le robot aspirateur laveur a fini de nettoyer et qu'il est revenu au socle de charge, appuyez sur les clips latéraux de l'assemblage de nettoyage vers l'intérieur, puis retirez l'assemblage en tirant dessus.

Remarque : Lorsque le robot aspirateur laveur est en train de charger ou n'est pas en cours d'utilisation, retirez l'assemblage de nettoyage, videz toute l'eau restante du réservoir et nettoyez la serpillière pour éviter toute moisissure ou odeur persistante.

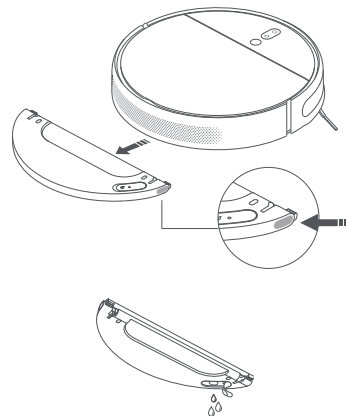

Routine de maintenance

Brosse * Un nettoyage hebdomadaire est recommandé.

1. Retournez le robot aspirateur laveur et pincez les clips pour retirer le couvercle de brosse.
2. Retirez la brosse du robot aspirateur laveur en la soulevant, puis nettoyez ses roulements.
3. Utilisez le nettoyeur de brosse fourni pour enlever les cheveux qui y sont emmêlés.
4. Insérez à nouveau la brosse, puis remettez le couvercle en place et appuyez dessus jusqu'à ce que les clips soient bien fixés.

Remarque : Il est recommandé de nettoyer la brosse une fois par semaine et de la remplacer tous les 6 à 12 mois.

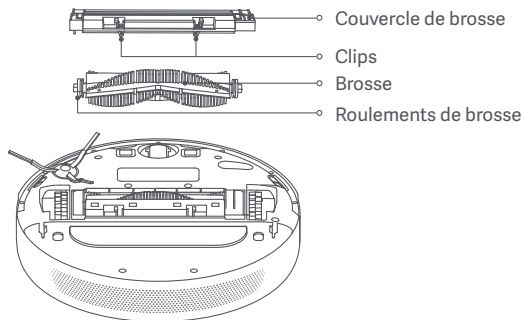

Utilisation du nettoyeur de brosse

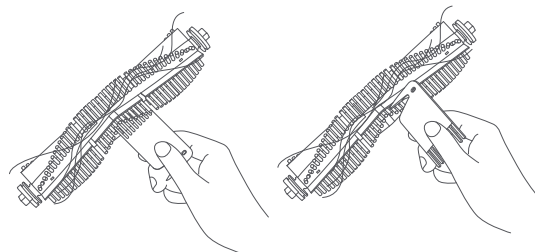

Remarque : Si trop de cheveux sont emmêlés dans la brosse, ou s'ils sont très emmêlés, ne tirez pas dessus trop fort, car cela pourrait endommager la brosse.

Roue omnidirectionnelle * Nettoyez si nécessaire.

1. Retournez le robot aspirateur laveur et retirez la roue omnidirectionnelle.
2. Enlevez les cheveux, la saleté et tout autre débris sur la roue et l'axe.
3. Remettez la roue en place et appuyez dessus fermement pour bien la fixer.

Remarques :

- Un petit tournevis ou un autre outil faisant office de levier peut être utilisé pour sortir doucement et retirer la roue.
- La roue peut être nettoyée à l'eau, puis remise en place une fois sèche.

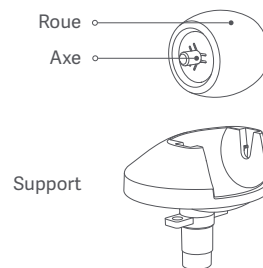

Routine de maintenance

Brosse latérale * Un nettoyage mensuel est recommandé.

1. Retournez le robot aspirateur laveur, puis retirez délicatement la brosse latérale comme indiqué sur le diagramme avant de la nettoyer.
2. Remettez en place la brosse latérale.

Remarque : Il est recommandé de nettoyer la brosse latérale une fois par mois et de la remplacer tous les 3 à 6 mois.

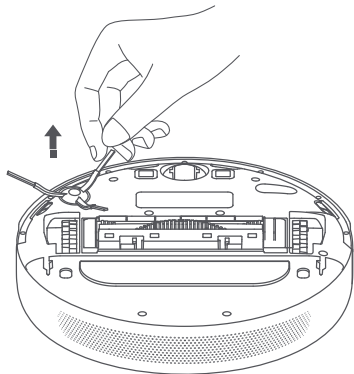

Capteurs du robot aspirateur laveur

Utilisez un chiffon doux pour nettoyer tous les capteurs du robot aspirateur laveur, notamment :

1. les quatre détecteurs de vide au fond ;
2. les contacts de charge au fond ;
3. Capteur optique au bas du robot aspirateur laveur.
4. Capteur de décélération et capteur d'obstacles infrarouge à l'avant du robot aspirateur laveur.

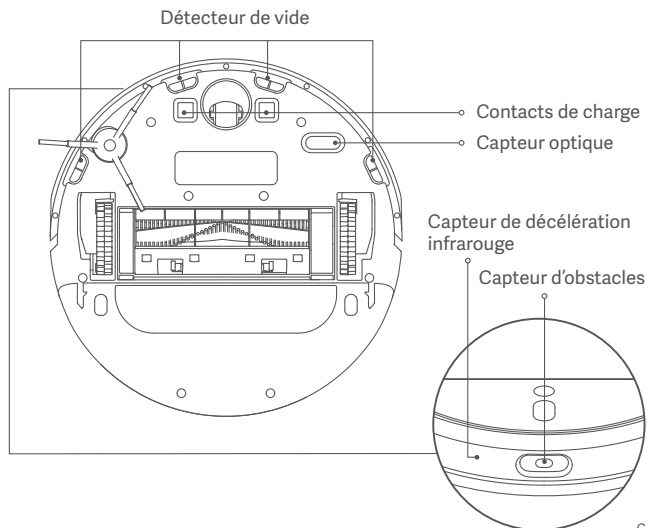

Routine de maintenance

Compartiment et filtre à poussière

Remarque : Il est recommandé de le nettoyer une fois par semaine.

1. Ouvrez le couvercle du robot aspirateur laveur, puis pincez le clip du compartiment à poussière pour retirer le compartiment.

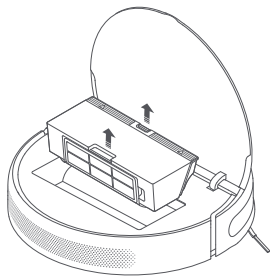

2. Ouvrez le couvercle du compartiment à poussière comme indiqué sur le diagramme.

Remarque : Pour éviter que le filtre ne se bouche, tapotez légèrement le compartiment à poussière lorsque vous videz son contenu.

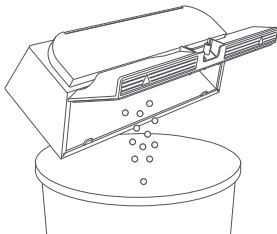

Nettoyer le filtre lavable

Remarque : Il est recommandé de le nettoyer une fois toutes les deux semaines.

1. Ouvrez le couvercle du compartiment à poussière aux positions indiquées par les flèches.

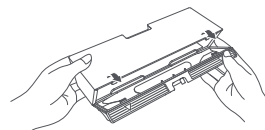

2. Ajoutez de l'eau propre dans le compartiment à poussière. Fermez le couvercle du compartiment à poussière et secouez le compartiment. Enfin, videz l'eau qu'il contient.

Remarque : Utilisez uniquement de l'eau propre pour nettoyer le filtre. N'utilisez pas de détergent.

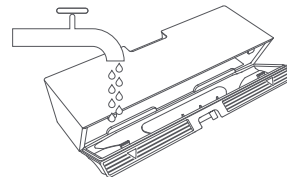

Routine de maintenance

3. Retirez le filtre, comme illustré, puis rincez-le et tapotez légèrement sur le bord du filtre pour retirer la poussière et les débris.

Remarque: N'essayez pas de nettoyer le filtre avec une brosse ou vos doigts.

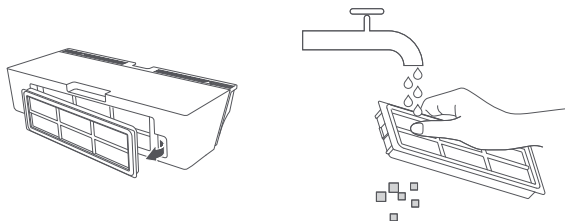

4. Mettez le compartiment à poussière et le filtre de côté pour qu'ils sèchent avant de les réutiliser.

Remarque : Le filtre doit être parfaitement sec avant d'être utilisé (attendez au moins 24 heures).

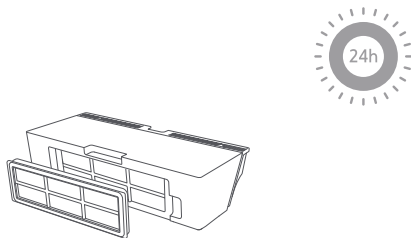

Serpillère * Un nettoyage est recommandé après chaque utilisation.

1. Tirez sur la serpillière pour la retirer du module de nettoyage.

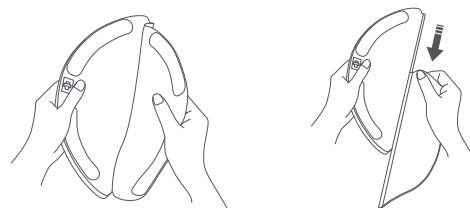

2. Nettoyez la serpillière, puis séchez-la

Retirez la serpillière du module de nettoyage avant de la nettoyer et assurez-vous que l'eau sale ne s'écoule pas dans la sortie d'eau pour ne pas l'obstruer. N'appuyez pas trop fort sur la serpillière, car cela peut nuire à ses performances. La serpillière doit être nettoyée avant chaque utilisation.

Remarque : Il est recommandé de remplacer la serpillière tous les 3 à 6 mois.

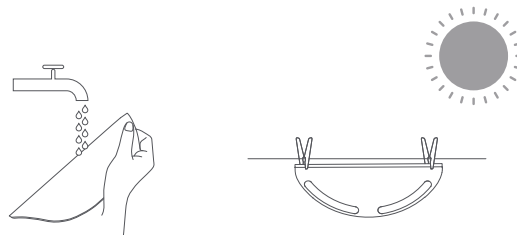

Routine de maintenance

Batterie

Le robot aspirateur laveur contient une batterie lithium-ion haute performance. Veuillez vous assurer qu'il reste bien chargé pendant l'utilisation quotidienne pour garantir une performance optimale de la batterie.

Remarque : Si le robot aspirateur laveur n'est pas utilisé une période prolongée, éteignez-le et rangez-le. Afin qu'il ne soit pas endommagé en raison d'une décharge excessive, le robot aspirateur laveur doit être rechargé au moins une fois tous les trois mois.



Socle de charge

Nettoyez les contacts du socle de charge avec un chiffon doux.

Mise à jour du firmware

Vous pouvez mettre à jour le firmware via l'application. Avant de procéder à la mise à jour, assurez-vous que le robot aspirateur laveur est placé sur le socle de charge et dispose d'au moins 15 % de batterie.

Redémarrage du robot aspirateur laveur

Si l'aspirateur laveur ne répond plus ou s'il est impossible de l'éteindre, maintenez le bouton  enfoncé pendant 6 secondes pour forcer la mise hors tension. Après cela, maintenez le bouton  enfoncé pendant 3 secondes pour rallumer l'aspirateur laveur.

Restauration des paramètres d'usine

Si le robot aspirateur laveur ne fonctionne pas correctement après un redémarrage, utilisez une épingle pour appuyer sur le bouton de réinitialisation jusqu'à entendre le message « Restoring factory settings » (Rétablissement des paramètres d'usine). Les paramètres par défaut d'usine du robot aspirateur laveur sont alors réinitialisés.

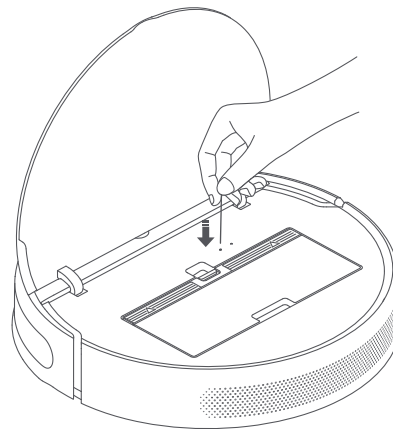

Dépannage

Si le robot aspirateur laveur rencontre une erreur pendant l'opération, le voyant d'alimentation clignotera en orange et vous entendrez un message d'alerte. Pour rechercher une solution, veuillez consulter le tableau ci-dessous.

Panne	Solution
Nettoyez et tapotez doucement le pare-chocs.	Lorsque le tampon de collision est bloqué, tapotez-le doucement pour enlever les objets étrangers. Si le problème persiste, déplacez le robot aspirateur laveur dans une autre zone et réactivez-le.
Posez le robot aspirateur laveur sur un sol plat, puis réactivez-le.	Une roue ne touche pas le sol. Posez le robot aspirateur laveur sur un sol plat, puis réactivez-le.
Nettoyez le détecteur de vide, posez l'aspirateur sur un sol plat, puis réactivez-le.	Une partie de l'aspirateur ne touche pas le sol. Posez l'aspirateur sur un sol plat, puis réactivez-le. Cette erreur peut se produire si le détecteur de vide est sale. Pour éliminer cette possibilité, nettoyez le détecteur de vide.
Retirez la brosse et nettoyez les soies et les roulements.	Un objet étranger peut être coincé dans la brosse. Retirez la brosse et nettoyez les soies et les roulements.
Retirez et nettoyez la brosse latérale.	Un objet étranger peut être coincé dans la brosse latérale. Retirez la brosse, puis nettoyez-la.
Vérifiez qu'aucun objet n'est enroulé autour des roues principales, puis déplacez le robot aspirateur laveur vers un autre endroit et réactivez-le.	Un objet étranger peut être coincé dans l'une des roues principales. Nettoyez les roues, puis réactivez le robot aspirateur laveur.
Retirez tous les obstacles autour du robot aspirateur laveur.	Le robot aspirateur laveur peut être bloqué. Retirez tous les obstacles qui se trouvent autour.
Réinstallez le compartiment à poussière et le filtre.	Assurez-vous que le compartiment à poussière et le filtre sont correctement installés. Si l'erreur persiste, essayez de remplacer le filtre.
Un champ magnétique puissant est détecté. Éloignez le robot aspirateur laveur de tout mur virtuel, puis réactivez-le.	Le robot aspirateur laveur est trop proche d'un mur virtuel. Déplacez-le à un autre endroit, puis réactivez-le.

Dépannage

Erreur de charge. Essayez de nettoyer les contacts de charge.	Nettoyez les contacts de charge sur le socle de charge et le robot aspirateur laveur à l'aide d'un chiffon sec.
Vérifiez si le filtre est sec ou s'il doit être nettoyé.	Le filtre peut ne pas être sec ; si c'est le cas, assurez-vous qu'il est parfaitement sec pendant au moins 24 heures. Le filtre est peut-être bloqué; si c'est le cas, essayez de le nettoyer. Si le problème persiste, essayez de remplacer le filtre.
Nettoyez le capteur de navigation visuelle.	Nettoyez le capteur de navigation visuelle, puis réactivez le robot aspirateur laveur.
Essayez de réinitialiser le robot aspirateur laveur.	Le fonctionnement du robot aspirateur laveur est interrompu en raison d'une erreur interne. Essayez de réinitialiser le robot aspirateur laveur.
Essayez de nettoyer le capteur d'obstacles.	Nettoyez le capteur d'obstacles, puis recommencez.

Si le problème persiste, veuillez contacter le service après-vente pour obtenir de l'aide.

FAQ

Type de problème	Solution
Que dois-je faire si le robot aspirateur laveur ne s'allume pas ?	La batterie du robot aspirateur laveur peut être faible lorsque la température ambiante est inférieure à 0 °C ou supérieure à 40 °C. Veuillez utiliser le robot aspirateur laveur dans des environnements dont la température se situe entre 0 et 40 °C. Chargez-le avant toute utilisation.
Que dois-je faire si le robot aspirateur laveur ne charge pas ?	Vérifiez que le cordon d'alimentation est correctement branché dans le socle de charge ainsi qu'à la prise d'alimentation, et veillez à ce que les contacts de charge soient propres. Si ce n'est pas le cas, nettoyez-les sur le socle et sur le robot aspirateur laveur avec un tissu sec.
Pourquoi le robot aspirateur laveur ne retourne-t-il pas au socle pour charger ?	Vérifiez qu'il n'y a pas trop d'obstacles autour du socle de charge, placez le socle dans un endroit sans obstacle. Veillez à ce qu'il n'y ait rien sur 40 cm des deux côtés, ni sur 1,5 m à l'avant du socle. Veuillez nettoyer la zone d'émission de signal du socle.
Que dois-je faire si le robot aspirateur laveur ne fonctionne pas correctement ?	Éteignez-le, puis rallumez-le.
Le robot aspirateur laveur émet un bruit étrange.	Un objet étranger peut être coincé dans la brosse, la brosse latérale ou la roue gauche/droite. Éteignez le robot aspirateur laveur et enlevez les débris.
Pourquoi le robot aspirateur laveur ne nettoie-t-il plus aussi efficacement ou laisse-t-il de la poussière ?	Vérifiez que le compartiment à poussière n'est pas plein. Si c'est le cas, videz-le. De plus, vérifiez le filtre et nettoyez-le si nécessaire. Vérifiez aussi que rien n'est enroulé autour des brosses.
Le robot aspirateur laveur ne peut pas se connecter au Wi-Fi.	Il y a un problème avec la connexion Wi-Fi. Réinitialisez la connexion Wi-Fi, puis essayez de vous reconnecter. Les autorisations de localisation ne sont pas activées. Veuillez vous assurer que les autorisations de localisation de votre appareil sont activées pour l'application Mi Home/Xiaomi Home. Le signal Wi-Fi est faible. Assurez-vous que le robot aspirateur laveur est dans une zone offrant une bonne couverture Wi-Fi. Le robot aspirateur laveur ne prend pas en charge les connexions Wi-Fi de 5 GHz Assurez-vous que le robot aspirateur laveur dispose d'une connexion Wi-Fi de 2,4 GHz. Le nom d'utilisateur ou le mot de passe du réseau Wi-Fi est incorrect. Assurez-vous que le nom d'utilisateur et le mot de passe utilisés pour vous connecter à votre réseau Wi-Fi sont corrects.

FAQ

Type de problème	Solution
Pourquoi le robot aspirateur laveur n'effectue-t-il pas le nettoyage planifié ?	Vérifiez que le niveau de batterie est suffisant. Le niveau doit être supérieur à 15 % pour démarrer un nettoyage planifié.
Le robot aspirateur laveur consomme-t-il de l'électricité lorsqu'il reste sur le socle alors qu'il est complètement chargé ?	Lorsque le robot aspirateur laveur reste sur le socle, il consommera une faible quantité d'électricité pour permettre à la batterie de conserver un niveau de performances optimal en mode Veille.
Dois-je charger mon robot aspirateur laveur pendant 16 heures les trois premières fois ?	La batterie au lithium ne subit pas d'effet mémoire et peut être chargée quand bon vous semble. Il est nécessaire d'attendre 16 heures pour qu'elle soit complètement chargée.
Que dois-je faire lorsque peu ou pas d'eau s'écoule lorsque je nettoie le sol ?	Vérifiez que le compartiment à eau est rempli et que le balai est correctement installé. Nettoyez le balai régulièrement.
Trop d'eau sort de l'assemblage de nettoyage.	Assurez-vous que le réservoir d'eau est bien fermé.
Pourquoi le robot aspirateur laveur ne reprend-il pas le nettoyage après avoir chargé ?	Le robot aspirateur laveur ne reprend pas le nettoyage en mode Ne pas déranger, ou après avoir été replacé manuellement sur le socle de charge.
Le robot aspirateur laveur ne retourne pas au socle de charge après avoir été déplacé.	Le déplacement du robot aspirateur laveur peut l'obliger à se repositionner ou à cartographier à nouveau ses environs. Si le robot aspirateur laveur est trop éloigné du socle de charge, il ne pourra pas y retourner automatiquement. Vous devrez alors le placer manuellement sur le socle de charge.

Spécifications

Robot aspirateur laveur

Modèle	STYTJ02ZHM
Dimensions	353 × 350 × 81,5 mm
Batterie	14,4 V --- /4 800 mAh(Capacité nominale)
Poids net	3,7 kg
Connectivité sans fil	Wi-Fi IEEE 802,11b/g/n 2,4 GHz
Tension nominale	14,4 V ---
Puissance nominale	40 W
Fréquence de fonctionnement	2400 - 2483,5 MHz
Puissance maximale en sortie	<20 dBm

Informations DEEE



Tous les produits portant ce symbole deviennent des déchets d'équipements électriques et électroniques (DEEE dans la Directive européenne 2012/19/UE) qui ne doivent pas être mélangés aux déchets ménagers non triés. Vous devez contribuer à la protection de l'environnement et de la santé humaine en apportant l'équipement usagé à un point de collecte dédié au recyclage des équipements électriques et électroniques, agréé par le gouvernement ou les autorités locales. Le recyclage et la destruction appropriés permettront d'éviter tout impact potentiellement négatif sur l'environnement et la santé humaine. Contactez l'installateur ou les autorités locales pour obtenir plus d'informations concernant l'emplacement ainsi que les conditions d'utilisation de ce type de point de collecte. 72

Socle de charge

Modèle	CDZ1902
Dimensions	130 × 126 × 93 mm
Entrée	100-240 V ~ 50/60 Hz 0,5 A
Sortie	19,8 V --- 1 A

Dans des conditions normales d'utilisation, cet équipement doit être maintenu à une distance d'au moins 20 cm entre l'antenne et le corps de l'utilisateur.

Benvenuto

Grazie per aver scelto Mi Robot Vacuum-Mop 2 Pro+.

Mi Robot Vacuum-Mop 2 Pro+ è uno strumento di pulizia intelligente all-in-one progettato per la massima comodità ed efficienza di pulizia. Dotato di sensori di movimento ad alta precisione, tecnologia per aggirare gli ostacoli e innovativo sistema di navigazione visiva, Mi Robot Vacuum-Mop 2 Pro+ è in grado di rilevare rapidamente lo spazio circostante e creare percorsi di pulizia durante il funzionamento. Grazie alla funzione di rilevamento intuitivo degli ostacoli e all'ampio spazio tra le ruote, Mi Robot Vacuum-Mop 2 Pro+ riesce a destreggiarsi facilmente tra i più complessi ambienti domestici. Al termine della pulizia, Mi Robot Vacuum-Mop 2 Pro+ torna automaticamente alla stazione di ricarica, per un'esperienza di pulizia senza pensieri dall'inizio alla fine. Dotato di elevata forza aspirante e sistema di lavaggio ad acqua controllato elettronicamente, Mi Robot Vacuum-Mop 2 Pro+ spazza sul lato anteriore e lava su quello posteriore, assicurando così risultati sempre straordinari. L'app Mi Home/Xiaomi Home semplifica inoltre la visualizzazione della propria mappa delle pulizie, la programmazione di una pulizia e il passaggio tra le varie modalità di pulizia, permettendo di pulire l'intera casa con un solo pulsante. Grazie per aver scelto Mi Robot Vacuum-Mop 2 Pro+ e benvenuti nel futuro della vita intelligente.

Leggere il presente manuale attentamente prima dell'utilizzo e conservarlo per riferimento futuro.

Con la presente, Dreame (Tianjin) Information Technology Co., Ltd. dichiara che l'apparecchiatura radio di tipo STYTJ02ZHMè conforme alla Direiva 2014/53/UE. Il testo completo della dichiarazione di conformità UE è disponibile al seguente indirizzo Internet:
<http://www.mi.com/global/service/support/declaration.html>

Il manuale elettronico dettagliato è disponibile all'indirizzo www.mi.com/global/service/userguide

Informazioni di sicurezza

Questo prodotto deve essere usato solo per pulire i pavimenti di casa. Non va usato all'esterno, su superfici diverse dai pavimenti o in ambito commerciale o industriale.

La telecamera dell'aspirapolvere/lavapavimenti, durante la pulizia, filmerà chiunque passi entro la portata dei suoi angoli di osservazione, al solo scopo di posizionamento e navigazione. Assicurarsi che tutti i propri dati personali siano protetti dalla crittografia dei dati.

Restrizioni per l'utilizzo

Questo prodotto può essere utilizzato da bambini a partire dagli 8 anni di età e da persone con handicap fisici, sensoriali e intellettivi oppure con un'esperienza o conoscenza limitate, sotto la supervisione di un genitore o tutore, al fine di garantire un funzionamento sicuro ed evitare pericoli. I bambini possono pulire ed effettuare la manutenzione solo se supervisionati.

L'apparecchio deve essere utilizzato esclusivamente con l'alimentatore fornito con l'apparecchio. Questo prodotto contiene batterie che possono essere sostituite soltanto da tecnici qualificati o dal servizio di assistenza post-vendita.

Non consentire ai bambini di giocare con questo prodotto. Assicurarsi che bambini e animali domestici siano a distanza di sicurezza dall'aspirapolvere/lavapavimenti mentre è in funzione.

Se il cavo di alimentazione è danneggiato, deve essere sostituito da un cavo speciale o da uno speciale sistema di cavi disponibile presso il produttore o un responsabile dell'assistenza.

Non utilizzare l'aspirapolvere/lavapavimenti in un ambiente sospeso sopra il livello del suolo senza una barriera protettiva.

Non usare l'aspirapolvere/lavapavimenti a una temperatura ambiente oltre i 40 °C o al di sotto di 0 °C, nemmeno su pavimenti dove sono presenti liquidi o sostanze appiccicose.

Informazioni di sicurezza

Togliere da terra eventuali cavi prima di utilizzare l'aspirapolvere/lavapavimenti, per evitare che vengano tirati durante la pulizia.

Spostare dal pavimento gli oggetti fragili o piccoli per evitare che l'aspirapolvere/lavapavimenti li urti e li danneggi.

Tenere lo strumento per la pulizia della spazzola lontano dalla portata dei bambini.

Non posizionare bambini, animali domestici o nessun altro oggetto in cima all'aspirapolvere/lavapavimenti, sia quando è fermo, sia quando è in movimento.

Tenere lontani capelli, dita e altre parti del corpo dalla boccola di aspirazione dell'aspirapolvere/lavapavimenti.

Non usare l'aspirapolvere/lavapavimenti per pulire eventuali sostanze infiammabili.

Non usare l'aspirapolvere su oggetti duri e taglienti.

Accertarsi che l'aspirapolvere/lavapavimenti sia spento e che la stazione di ricarica sia scollegata prima di pulire o effettuare operazioni di manutenzione.

Utilizzare il prodotto seguendo le istruzioni fornite nel manuale utente. Gli utilizzatori sono responsabili di eventuali perdite o danni derivanti dall'uso improprio dell'apparecchio.

Non pulire nessuna parte del prodotto con panni umidi o liquidi.

Batterie e Ricariche

Avvertenza: Non utilizzare batterie non originali. Utilizzare soltanto con la stazione di ricarica CDZ1902.

Informazioni di sicurezza

Non tentare di smontare, riparare o modificare la batteria o la stazione di ricarica da soli.

Non posizionare la stazione di ricarica vicino a fonti di calore.

Non usare panni umidi o mani bagnate per strofinare o pulire i contatti della stazione di ricarica.

Non smaltire in modo improprio le batterie usate. Smaltire le batterie non più necessarie in appositi impianti di riciclaggio.

Accertarsi che l'aspirapolvere/lavapavimenti sia spento durante il trasporto e conservarlo nella sua confezione originale, se possibile.

Se l'aspirapolvere/lavapavimenti non viene utilizzato per diverso tempo, ricaricarlo completamente, quindi spegnerlo e conservarlo in un posto fresco e asciutto. Ricaricare l'aspirapolvere/lavapavimenti almeno una volta ogni 3 mesi per evitare uno scaricamento eccessivo della batteria.

La batteria agli ioni di litio contiene sostanze pericolose per l'ambiente. Prima di gettare via l'aspirapolvere/lavapavimenti, rimuovere la batteria, quindi smaltirla o riciclarla in conformità alle leggi e alle normative locali del Paese o dell'area in cui viene utilizzata.

Prima di rimuovere le batterie, verificare che siano esaurite e che il prodotto sia scollegato dall'alimentazione. Svitare la vite nella parte inferiore e rimuovere il coperchio.

Scollegare il connettore delle batterie e rimuovere queste ultime. Non danneggiare il portabatterie per evitare il rischio di lesioni.

Conferire le batterie presso le aziende autorizzate al riciclo.

Panoramica prodotto

Accessori



Strumento di pulizia

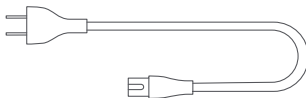

Cavo di alimentazione

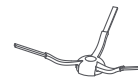

Spazzola laterale

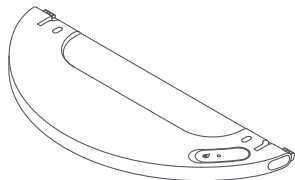

Serbatoio dell'acqua

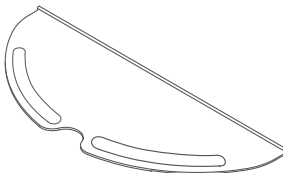

Panno per lavare

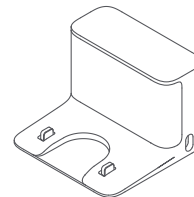

Stazione di ricarica

Nota: le illustrazioni del prodotto, degli accessori e dell'interfaccia utente nel manuale utente sono esclusivamente a scopo di riferimento. Il prodotto effettivo e le relative funzioni possono variare a causa dei miglioramenti apportati al prodotto stesso.

Panoramica prodotto

Vacuum-Mop

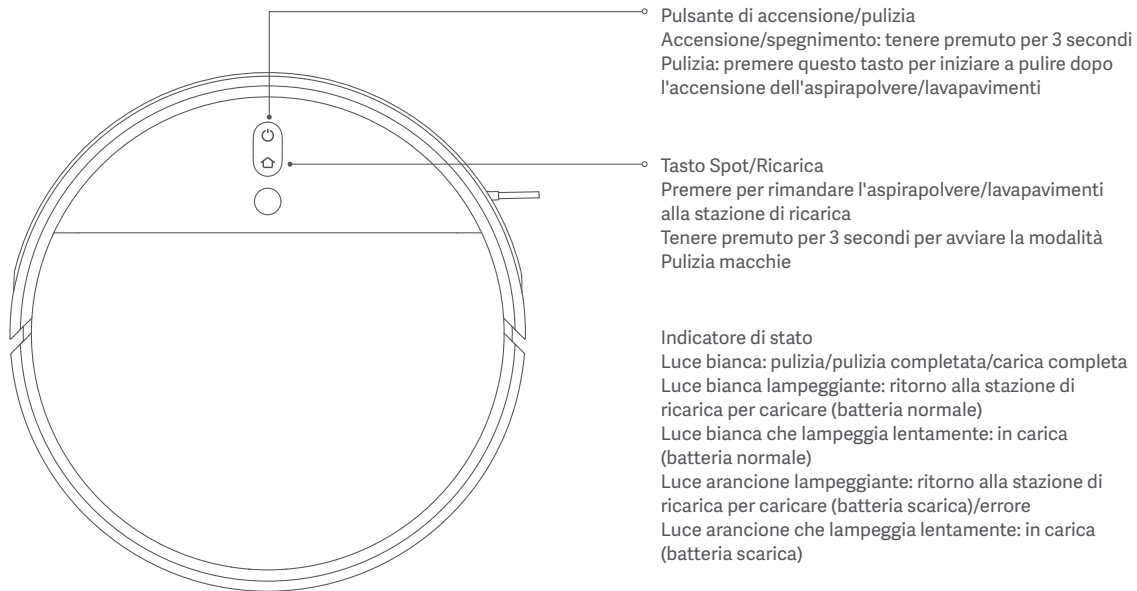

Nota: premere un tasto qualsiasi per fermare l'aspirapolvere/lavapavimenti mentre pulisce, torna alla stazione di ricarica o è in modalità Pulizia macchie.

Panoramica prodotto

Scomparto raccogli polvere

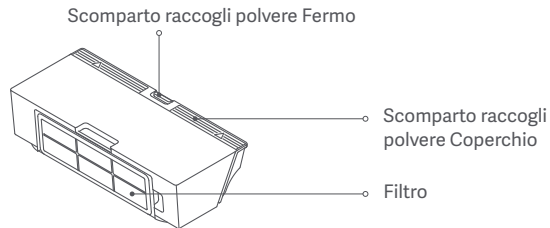

Gruppo di lavaggio

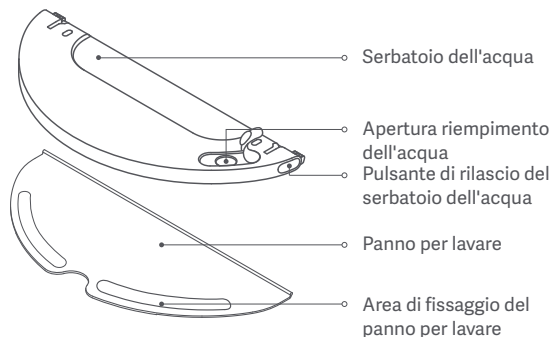

Vacuum-Mop

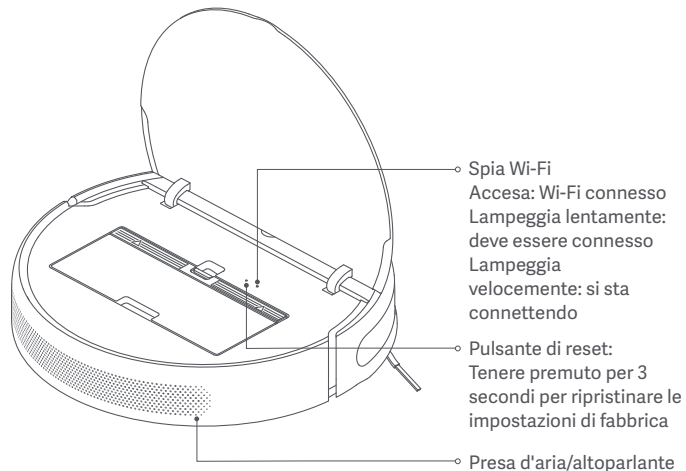

Panoramica prodotto

Aspirapolvere/lavapavimenti e sensori

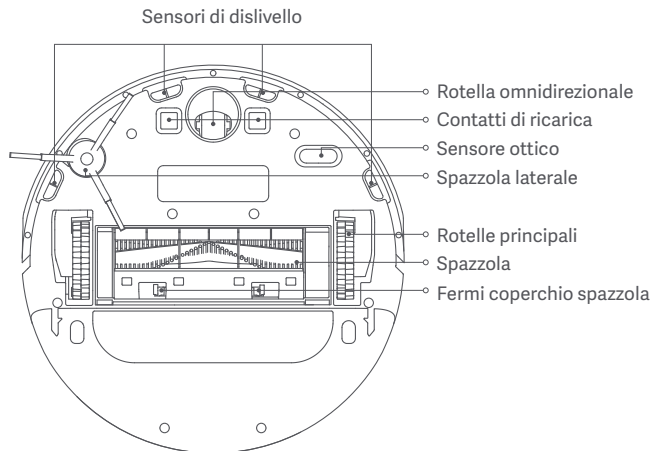

Aspirapolvere/lavapavimenti e sensori

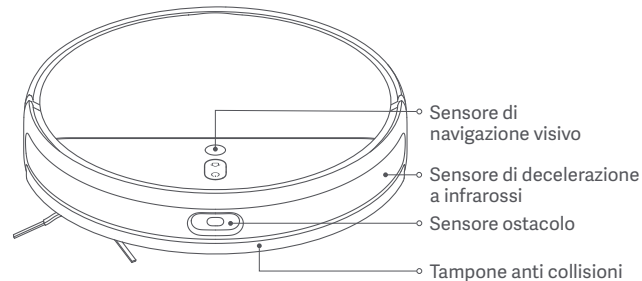

Stazione di ricarica

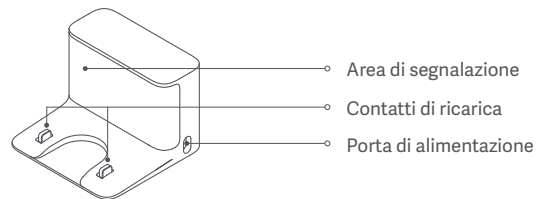

Prima dell'uso

Rimuovere i rivestimenti protettivi

Prima dell'utilizzo, rimuovere le strisce protettive da entrambi i lati del paraurti dell'aspirapolvere/lavapavimenti e la pellicola protettiva sul sensore di navigazione visivo.

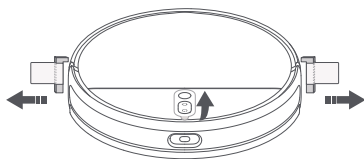

Installare la spazzola laterale

Inserire la spazzola laterale nell'alloggiamento posto nella parte inferiore dell'aspirapolvere/lavapavimenti.

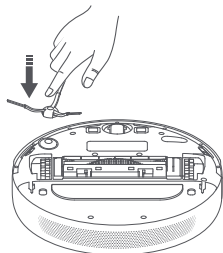

Posizionare e collegare la stazione di ricarica

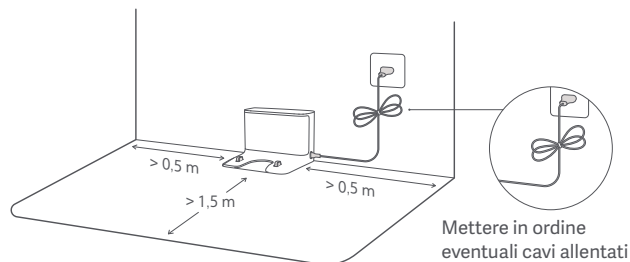

Posizionare la stazione di ricarica vicino a una presa elettrica in un'area con un adeguato segnale Wi-Fi. Affinché l'aspirapolvere/lavapavimenti possa tornare alla stazione di ricarica, accertarsi che vi sia uno spazio libero di almeno 0,5 metri su entrambi i lati di quest'ultima e di oltre 1,5 metri nella parte anteriore. Assicurarsi inoltre che non vi siano oggetti direttamente sospesi sopra la stazione di ricarica. Non posizionare la stazione di ricarica sotto i mobili, ad esempio armadi o sedie. Collegare il cavo di alimentazione alla stazione di ricarica e mettere in ordine eventuali cavi allentati per evitare che restino impigliati nell'aspirapolvere/lavapavimenti e spostino o scolleghino per errore la stazione di ricarica.



Nota: Accertarsi che la stazione di ricarica si trovi in un ambiente ben illuminato, al riparo dalla luce solare diretta e lontano da oggetti riflettenti, come gli specchi, che possono impedire all'aspirapolvere/lavapavimenti di tornare alla stazione di ricarica.

Prima dell'uso

Ricaricare l'aspirapolvere/lavapavimenti

Posizionare l'aspirapolvere/lavapavimenti sulla stazione di ricarica. L'aspirapolvere/lavapavimenti si accenderà automaticamente e inizierà a caricare. Le spie dei pulsanti  e  sull'aspirapolvere/lavapavimenti lampeggeranno lentamente in bianco durante la ricarica e rimarranno accese una volta che la ricarica è completa.

Indicatore livello batteria

Bianco: il livello della batteria è superiore al 15%

Arancione: il livello della batteria è inferiore al 15%

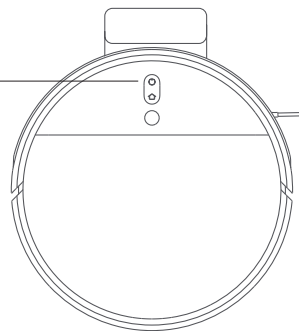

Note:

- Caricare completamente l'aspirapolvere/lavapavimenti prima di utilizzarlo per la prima volta. L'operazione richiederà circa 6 ore.
- Per garantire la sicurezza durante la ricarica e per evitare che il panno lavapavimenti danneggi le superfici del pavimento, rimuovere il gruppo di lavaggio prima di mettere l'aspirapolvere/lavapavimenti sotto carica.

Connessione con l'app Mi Home/Xiaomi Home

Questo prodotto funziona con l'app Mi Home/Xiaomi Home*. Controllo del dispositivo e interazione con altri dispositivi domotici intelligenti con l'app Mi Home/Xiaomi Home.

Eseguire la scansione del codice QR per scaricare e installare l'app. Se l'app è già installata, si verrà indirizzati alla pagina di configurazione della connessione. In alternativa, cercare l'app "Mi Home/Xiaomi Home" nell'App Store per scaricarla e installarla. Aprire l'app Mi Home/Xiaomi Home, toccare il simbolo "+" nell'angolo in alto a destra e seguire le istruzioni fornite per aggiungere il dispositivo.





* In Europa, eccetto che in Russia, l'app si chiama Xiaomi Home. Si consiglia di tenere per impostazione predefinita il nome dell'app visualizzato sul dispositivo.

Note:



- Sono supportate esclusivamente reti Wi-Fi a 2,4 GHz.
- Poiché la versione dell'app potrebbe essere stata aggiornata, seguire le istruzioni della versione dell'app corrente.

Ripristino della connessione Wi-Fi

Se viene persa la connessione tra il cellulare e l'aspirapolvere/lavapavimenti a causa della riconfigurazione del router, di una password sbagliata e così via, aprire il coperchio dell'aspirapolvere/lavapavimenti in modo da poter vedere la spia del Wi-Fi. Premere e tenere premuti contemporaneamente i tasti  e  fin quando non viene emesso il messaggio vocale "In attesa della configurazione di rete". Quando la spia del Wi-Fi lampeggia lentamente, significa che il Wi-Fi è stato resettato correttamente.

Modalità d'utilizzo

Avvio della pulizia

Tenere premuto il pulsante  per 3 secondi per accendere l'aspirapolvere/lavapavimenti. L'indicatore di alimentazione diventerà bianco per indicare che l'aspirapolvere/lavapavimenti è in modalità standby. Premendo il pulsante , l'aspirapolvere/lavapavimenti avvierà la pulizia effettuando un movimento a S. Una volta portata a termine la pulizia di tutte le zone, l'aspirapolvere/lavapavimenti concluderà con una pulizia lungo gli angoli e le pareti, per poi tornare alla stazione di ricarica per ricaricarsi.

Quando la batteria dell'aspirapolvere/lavapavimenti inizia a scaricarsi durante una fase di pulizia, l'apparecchio ritornerà automaticamente verso la stazione di ricarica per ricaricarsi, per poi riprendere la pulizia dal punto in cui l'aveva interrotta.

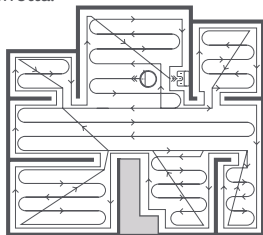

Durante una fase di pulizia, l'aspirapolvere/lavapavimenti entra ed esce dalle stanze e rileva i confini sbattendo delicatamente contro i muri e i mobili. Si tratta di una normale procedura che non influisce sull'efficacia della pulizia.

Note:

- Prima di un'attività di pulizia, accertarsi che l'aspirapolvere/lavapavimenti sia completamente carico e si azioni dalla stazione di ricarica. Non spostare la stazione di ricarica mentre l'aspirapolvere/lavapavimenti è in fase di pulizia.

- Lo schema sopra indicato è fornito a puro scopo informativo.

In pausa

Premere qualsiasi tasto per meere in pausa l'aspirapolvere/ lavapavimenti quando sta pulendo. Per riprendere la pulizia, premere il tasto .

Premere il tasto per terminare l'avità di pulizia corrente e far ritornare  l'aspirapolvere/lavapavimenti alla stazione di ricarica.

Note:

- per evitare errori di navigazione, non sollevare o spostare l'aspirapolvere/lavapavimenti mentre è in pausa.
- Quando l'aspirapolvere/lavapavimenti è in pausa, l'attività di pulizia terminerà se viene posizionato sulla stazione di ricarica.cleaning task.

Modalità Risparmio energia

L'aspirapolvere/lavapavimenti entrerà automaticamente in modalità Risparmio energia dopo 10 minuti di inattività e gli indicatori di alimentazione e ricarica si spegneranno. Per riattivare l'aspirapolvere/ lavapavimenti, premere un tasto qualsiasi.

Pulizia programmata

È possibile programmare un tempo per la pulizia nell'app Mi Home/Xiaomi Home. L'aspirapolvere/lavapavimenti inizierà a pulire automaticamente all'orario selezionato e, una volta conclusa la pulizia, tornerà sulla stazione di ricarica per ricaricarsi.

Modalità d'utilizzo

Modalità Pulizia macchie

Quando l'aspirapolvere/lavapavimenti è in modalità di standby o in pausa, tenere premuto il tasto  per 3 secondi per avviare la modalità Pulizia macchie. In questa modalità, verrà pulita un'area quadrata di 1,5 x 1,5 metri tutto intorno all'aspirapolvere/lavapavimenti. Quando la pulizia delle macchie è conclusa, l'aspirapolvere/lavapavimenti tornerà automaticamente alla sua posizione originaria, dove si spegnerà.

Nota: all'aviazione della modalità Pulizia macchie terminerà l'attività di pulizia corrente dell'aspirapolvere/lavapavimenti.

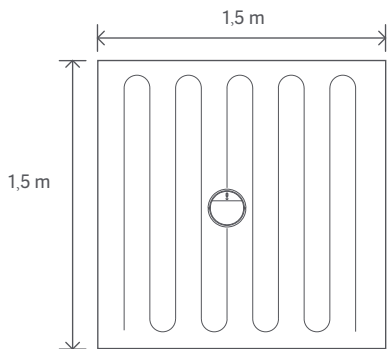

Modalità Non Disturbare

L'indicatore si spegnerà quando l'aspirapolvere/lavapavimenti è in modalità "Non disturbare" (DND). Le attività di pulizia programmate in precedenza verranno eseguite come di consueto quando l'aspirapolvere/lavapavimenti è in modalità DND. Le fasi di pulizia non portate a termine non saranno riprese fino al termine del periodo DND.

Nota: quando l'aspirapolvere/lavapavimenti è collegato a Mi Home/Xiaomi Home, la modalità DND viene abilitata per impostazione predefinita. È possibile disattivare la modalità DND o modificarne i periodi tramite l'app.

Altre caratteristiche dell'app

L'app Mi Home/Xiaomi Home offre una varietà di funzioni speciali e diverse modalità di pulizia, tra cui Seleziona una zona da pulire, Pulizia a zone, Aree limitate/Pareti virtuali configurate dall'app, Aree limitate, Pulisci lì, Super aspirazione per tappeti e altro ancora.

Note:

- Per ulteriori informazioni sulle modalità di utilizzo delle funzioni dell'aspirapolvere/lavapavimenti nell'app Mi Home/Xiaomi Home, consultare le istruzioni nell'app.
- Alcune funzioni possono variare poiché le app subiscono continui aggiornamenti e miglioramenti.

Modalità d'utilizzo

Utilizzo della funzione lavapavimenti

1. Installazione del panno per lavare

Inumidire il panno per lavare e strizzare l'acqua in eccesso. Far scorrere il panno fino in fondo nel vano del serbatoio dell'acqua finché non raggiunge la posizione adeguata.

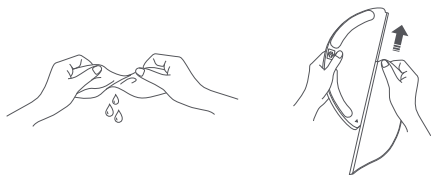

2. Riempimento del serbatoio dell'acqua

Aprire il coperchio del serbatoio dell'acqua, riempirlo d'acqua e richiudere saldamente il coperchio.



Note:

- Non aggiungere acqua calda al serbatoio dell'acqua per evitare di deformare il serbatoio.
- Per evitare intasamenti, non aggiungere detersivi o disinfettanti al serbatoio dell'acqua.

3. Installare il sistema di pulizia

Per procedere con l'installazione, far scorrere il gruppo di lavaggio nella parte posteriore dell'aspirapolvere/lavapavimenti finché non scatta in posizione.

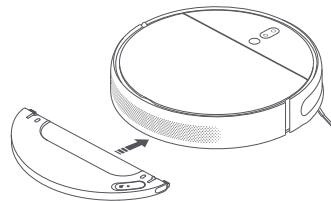

4. Avviare il lavaggio

Premere il tasto  oppure utilizzare l'app Mi Home/Xiaomi Home per avviare la pulizia. L'aspirapolvere/lavapavimenti riconoscerà automaticamente il gruppo di lavaggio e inizierà a pulire e ad erogare l'acqua a seconda delle necessità.

Note:

- Non utilizzare la funzione lavapavimenti sulla moquette.
- Il panno per lavare deve essere pulito dopo ogni 30 minuti di utilizzo per garantire un flusso di acqua adeguato e una pulizia efficiente.

Modalità d'utilizzo

5. Aggiunta di acqua o pulizia del panno per lavare durante la pulizia

Se occorre aggiungere altra acqua all'aspirapolvere/lavapavimenti o pulire il panno per lavare durante un'attività di pulizia, premere un tasto qualsiasi per mettere in pausa l'aspirapolvere/lavapavimenti, quindi rimuovere il modulo di pulizia. Dopo aver aggiunto acqua o aver pulito il panno per lavare, reinserire il modulo di pulizia, quindi premere il tasto  per riprendere l'attività di pulizia.

Nota: per evitare errori di navigazione, non sollevare o spostare l'aspirapolvere/lavapavimenti mentre è in pausa.

6. Regolare la portata d'acqua

È possibile regolare la portata d'acqua dell'aspirapolvere/lavapavimenti tramite l'app Mi Home/Xiaomi Home.

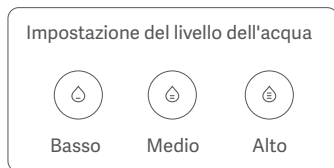

7. Rimuovere il sistema di pulizia

Al termine dell'utilizzo dell'aspirapolvere/del lavapavimenti, riporlo sulla stazione di ricarica, premere e tirare verso l'interno i fermi laterali del sistema di pulizia per rimuovere il sistema stesso.

Nota: quando l'aspirapolvere/lavapavimenti è in fase di ricarica o non è in uso, rimuovere il sistema di pulizia, svuotare il serbatoio dell'acqua rimasta e pulire il panno per lavare, al fine di evitare la formazione di muffe o odori persistenti.

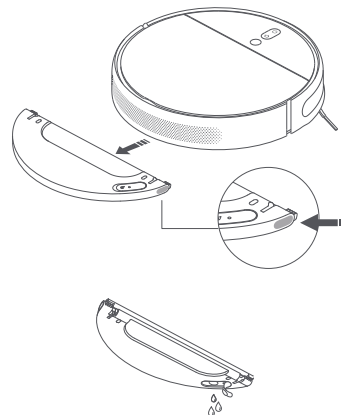

Manutenzione di routine

Spazzola * Si consiglia una pulizia settimanale.

1. Rovesciare l'aspirapolvere/lavapavimenti e premere sui fermi per rimuovere il coperchio della spazzola.
2. Sollevare ed estrarre la spazzola dall'aspirapolvere/lavapavimenti, quindi pulirne i cuscinetti.
3. Utilizzare lo strumento per la pulizia delle spazzole fornito in dotazione per rimuovere eventuali capelli impigliati nella spazzola.
4. Reinscrivere la spazzola, quindi applicare nuovamente il coperchio su di essa finché non scatta in posizione e si blocca.

Nota: si consiglia di pulire la spazzola ogni settimana e di sostituirla ogni 6-12 mesi.

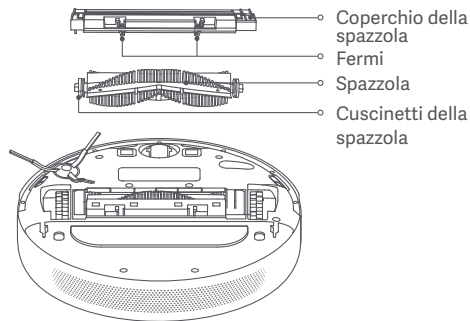

Utilizzo dello strumento per la pulizia della spazzola

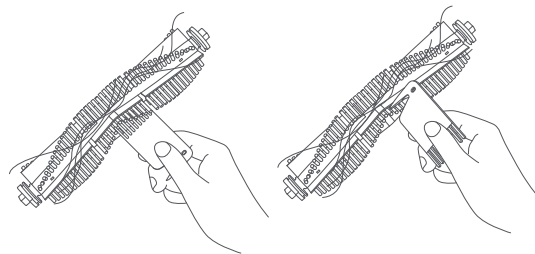

Nota: per evitare danni alla spazzola, non tirare con forza eventuali capelli rimasti impigliati se la quantità di capelli è eccessiva o il groviglio è molto stretto.

Rotella omnidirezionale * Pulire secondo necessità.

1. Rovesciare l'aspirapolvere/lavapavimenti ed estrarre la rotella omnidirezionale.
2. Rimuovere capelli, sporco e qualsiasi altro residuo si trovi sulla rotella e sull'asse.
3. Inserire nuovamente la rotella e premere su di essa con forza finché non scatta in posizione.

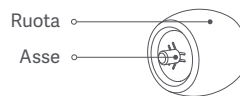

Supporto

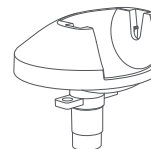

Note:

- Per estrarre delicatamente la rotella utilizzare un piccolo cacciavite o un altro attrezzo con cui fare leva.
- È possibile pulire la rotella con acqua e reinstallarla una volta asciutta.

Manutenzione di routine

Spazzola laterale * Si consiglia una pulizia mensile.

1. Rovesciare l'aspirapolvere/lavapavimenti, quindi estrarre con delicatezza la spazzola laterale per pulirla, come mostrato nello schema seguente.
2. Reinstallazione della spazzola laterale.

Nota: si consiglia di pulire la spazzola laterale ogni mese e di sostituirla ogni 3-6 mesi.

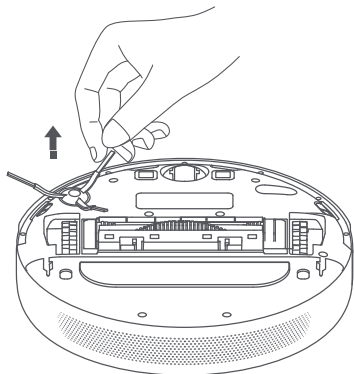

Sensori per Vacuum-Mop

Usare un panno morbido per pulire tutti i sensori dell'aspirapolvere/lavapavimenti, compresi:

1. I quattro sensori di dislivello che si trovano sul fondo.
2. I contatti di ricarica sul fondo.
3. Sensore ottico nella parte inferiore dell'aspirapolvere/lavapavimenti.
4. Sensore di decelerazione a infrarossi e sensore ostacolo sulla parte frontale dell'aspirapolvere/lavapavimenti.

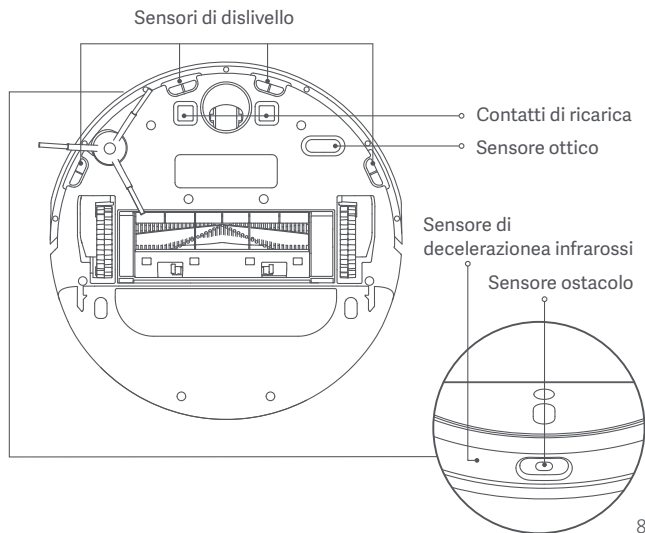

Manutenzione di routine

Scomparto raccogli polvere e filtro

Nota: si consiglia una pulizia settimanale.

1. Aprire il coperchio dell'aspirapolvere/lavapavimenti, quindi stringere il fermo dello scomparto raccogli polvere per rimuovere lo scompartostesso.

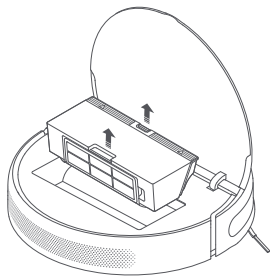

2. Aprire il coperchio dello scomparto raccogli polvere come mostrato nello schema.

Nota: per evitare che il filtro si intasi, battere delicatamente sul contenitore della polvere quando lo si svuota.

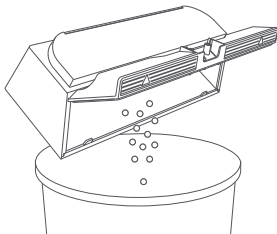

Pulizia del filtro lavabile

Nota: si consiglia una pulizia bisettimanale.

1. Aprire il coperchio dello scomparto raccogli polvere nelle posizioni segnalate dalle frecce.

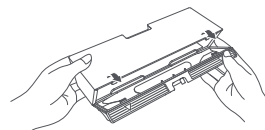

2. Aggiungere acqua pulita nello scomparto raccogli polvere, chiudere il coperchio dello scomparto raccogli polvere, quindi scuotere lo scomparto avanti e indietro e svuotarlo dell'acqua.

Nota: utilizzare soltanto acqua pulita per pulire il filtro. Non usare detersivi.

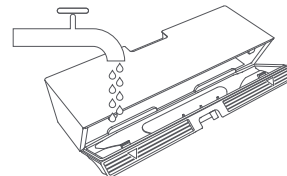

Manutenzione di routine

3. Rimuovere il filtro, come illustrato, risciacquarlo e battere delicatamente sul bordo del filtro per rimuovere polvere e detriti.

Nota: Non tentare di pulire il filtro con una spazzola o con le dita.

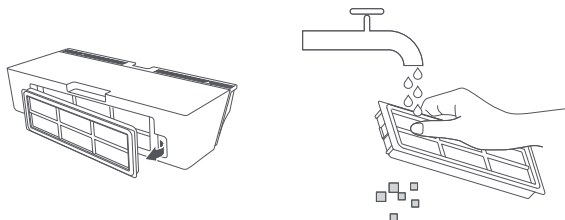

4. Lasciare asciugare il vano polvere e il filtro prima di reinserirli.

Nota: il filtro deve essere completamente asciutto prima dell'uso (far trascorrere almeno 24 ore).

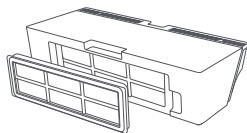

Panno per lavare * Si consiglia la pulizia dopo ogni utilizzo.

1. Tirare fuori il panno per lavare dal modulo di pulizia per estrarlo.

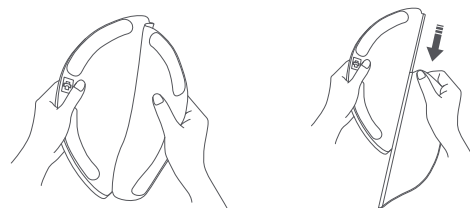

2. Pulire e far asciugare il panno per lavare.

Rimuovere il panno dal modulo di pulizia prima di pulirlo e accertarsi che l'acqua sporca non ritorni nell'uscita dell'acqua per evitare intasamenti. Non premere troppo forte sul panno per lavare, in quanto ciò potrebbe comprometterne le prestazioni. Il panno deve essere pulito prima di ogni utilizzo.

Nota: Si consiglia di cambiare il panno per lavare ogni 3-6 mesi.

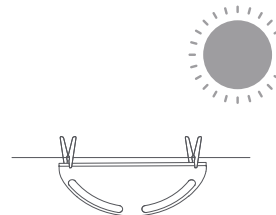

Manutenzione di routine

Batteria

L'aspirapolvere/lavapavimenti contiene una batteria agli ioni di litio ad alte prestazioni. Assicurarsi che l'apparecchio resti carico durante l'utilizzo quotidiano per mantenere le prestazioni ottimali della batteria.

Nota: se l'aspirapolvere/lavapavimenti non viene utilizzato per diverso tempo, spegnerlo e metterlo via. Per evitare danni da scaricamento eccessivo, ricaricare l'aspirapolvere/lavapavimenti almeno una volta ogni tre mesi.



Stazione di ricarica

Pulire i contatti sulla stazione di ricarica con un panno morbido.

Aggiornamento del firmware

È possibile aggiornare il firmware tramite l'app. Prima di aggiornarlo, accertarsi che l'aspirapolvere/lavapavimenti sia sulla stazione di ricarica e abbia almeno un 15% di batteria rimanente.

Riavviare l'aspirapolvere/lavapavimenti

Se l'aspirapolvere/lavapavimenti smette di rispondere o non può essere spento, tenere premuto il tasto  per 6 secondi per forzarne lo spegnimento. Quindi tenere premuto il tasto  per 3 secondi per accendere l'aspirapolvere/lavapavimenti.

Ripristino impostazioni di fabbrica

Se l'aspirapolvere/lavapavimenti non funziona correttamente dopo il riavvio, utilizzare uno spinotto per tenere premuto il pulsante di ripristino fino a quando non si sentirà il messaggio "Ripristino impostazioni di fabbrica". In questo modo l'aspirapolvere/lavapavimenti verrà ripristinato alle impostazioni di fabbrica originali.

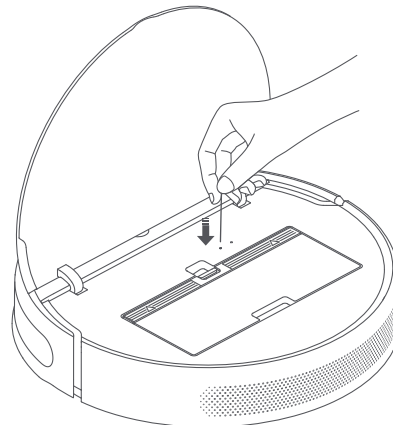

Risoluzione del problemi

Se durante il funzionamento dell'aspirapolvere/lavapavimenti si verifica un errore, l'indicatore di alimentazione lampeggerà in arancione e sarà riprodotto un avviso vocale. Per cercare una soluzione, consultare la seguente tabella.

Guasto	Soluzione
Pulire e toccare il paraurti delicatamente.	Se il tampone anti collisione è incastrato, toccarlo delicatamente per rimuovere corpi estranei. Se l'operazione non funziona, spostare l'aspirapolvere/lavapavimenti in una nuova zona e riattivarlo.
Posizionare l'aspirapolvere/lavapavimenti su un pavimento piano e riattivarlo.	Una rotella è sollevata da terra. Posizionare l'aspirapolvere/lavapavimenti su un pavimento piano e riattivarlo.
Pulire il sensore di dislivello, posizionare l'aspirapolvere su un pavimento piano e riattivarlo.	Una parte dell'aspirapolvere è sollevata da terra. Posizionare l'aspirapolvere su un pavimento piano e riattivarlo. Questo errore può verificarsi anche se il sensore di dislivello è sporco. Per escludere questa possibilità, pulire il sensore.
Rimuovere la spazzola e pulire le setole e i cuscinetti.	Potrebbe essersi incastrato un corpo estraneo nella spazzola. Rimuovere la spazzola e pulire le setole e i cuscinetti.
Rimuovere e pulire la spazzola laterale.	Nella spazzola laterale potrebbe essersi incastrato un corpo estraneo. Rimuovere e pulire la spazzola.
Verificare se intorno alle rotelle principali non si siano avvolti degli oggetti, quindi spostare l'aspirapolvere/lavapavimenti in una nuova zona e riattivarlo.	In una delle rotelle principali potrebbe essersi incastrato un corpo estraneo. Pulire le rotelle, quindi riattivare l'aspirapolvere/lavapavimenti.
Rimuovere eventuali ostacoli nelle vicinanze dell'aspirapolvere/lavapavimenti.	L'aspirapolvere/lavapavimenti potrebbe essere incastrato o bloccato. Eliminare qualsiasi oggetto lo ostruisca.
Reinstallare lo scomparto raccogli polvere e il filtro.	Assicurarsi che lo scomparto raccogli polvere e il filtro siano installati correttamente. Se l'errore persiste, provare a sostituire il filtro.
è stato rilevato un campo magnetico forte. Tenere l'aspirapolvere/lavapavimenti lontano da eventuali pareti virtuali.	L'aspirapolvere/lavapavimenti è troppo vicino a una parete virtuale. Spostarlo in una nuova zona e poi riattivarlo.

Risoluzione del problemi

Errore di ricarica. Cercare di pulire i contatti di ricarica.	Pulire i contatti di ricarica sia sulla stazione di ricarica che sull'aspirapolvere/lavapavimenti con un panno asciutto.
Verificare se il filtro è asciutto o deve essere pulito.	Il filtro potrebbe non essere asciutto; in tal caso, lasciarlo asciugare per almeno 24 ore. Il filtro potrebbe essere bloccato; in tal caso, provare a pulirlo. Se il problema persiste, provare a sostituire il filtro.
Pulire il sensore di navigazione visivo.	Pulire il sensore di navigazione visivo, quindi riattivare l'aspirapolvere/lavapavimenti.
Provare a ripristinare l'aspirapolvere/lavapavimenti.	L'aspirapolvere/lavapavimenti non funziona più a causa di un errore interno. Provare a ripristinare l'aspirapolvere/lavapavimenti.
Provare a pulire il sensore ostacoli.	Pulire il sensore ostacoli e riavviare.

Se il problema persiste, contattare il servizio di assistenza post-vendita.

FAQ

Tipo di Problema	Soluzione
Cosa devo fare quando l'aspirapolvere/lavapavimenti non si accende?	La batteria dell'aspirapolvere/lavapavimenti può essere scarica quando la temperatura ambiente è inferiore a 0 °C o superiore a 40 °C; utilizzare l'aspirapolvere/lavapavimenti solo in ambienti con una temperatura compresa tra 0-40 °C. Ricaricare prima dell'uso.
Cosa devo fare quando l'aspirapolvere/lavapavimenti non si carica?	Controllare se il cavo di alimentazione è collegato correttamente sia alla base di ricarica che alla presa di corrente e assicurarsi che i contatti di ricarica siano puliti. In caso contrario, pulire i contatti di ricarica sia sulla base di ricarica che sull'aspirapolvere/lavapavimenti.
Perché l'aspirapolvere/lavapavimenti non torna alla base per la carica?	Controllare che non ci siano troppi ostacoli intorno alla base di ricarica e porla la base di ricarica in una posizione libera da ostacoli. Assicurarsi che non ci siano ostacoli entro 0,5 metri da entrambi i lati, né entro 1,5 metri davanti alla base di ricarica. Pulire l'area di segnalazione della stazione di ricarica.
Cosa devo fare quando l'aspirapolvere/lavapavimenti non funziona come previsto?	Spegner l'aspirapolvere/lavapavimenti e riaccenderlo.
L'aspirapolvere/lavapavimenti fa uno strano rumore.	Potrebbe essersi incastrato un corpo estraneo nella spazzola principale, nella spazzola laterale o in una delle rotelle principali. Arrestare l'aspirapolvere/lavapavimenti e rimuovere eventuali detriti.
Perché l'aspirapolvere/lavapavimenti non pulisce con la stessa efficienza di prima o lascia polvere dietro di sé?	Controllare se il vano polvere è pieno e svuotarlo, se necessario. Inoltre, controllare il filtro e, se necessario, pulirlo e controllare se c'è qualcosa di avvolto intorno alle spazzole.
L'aspirapolvere/lavapavimenti non riesce a collegarsi al Wi-Fi.	È stato rilevato un problema con la connessione Wi-Fi. Ripristinare il Wi-Fi e provare a riconnettersi. Le autorizzazioni per la posizione non sono abilitate. Assicurarsi che il dispositivo abbia le autorizzazioni per la posizione abilitate per l'app Mi Home/Xiaomi Home. Il segnale Wi-Fi è debole. Assicurarsi che l'aspirapolvere/lavapavimenti sia in una zona all'interno della portata del Wi-Fi. L'aspirapolvere/lavapavimenti non supporta reti Wi-Fi da 5 GHz. Assicurarsi che l'aspirapolvere/lavapavimenti sia collegato a una rete Wi-Fi a 2,4 GHz. Il nome utente della rete Wi-Fi o la password non sono corretti. Assicurarsi che il nome utente e la password utilizzati per la connessione alla rete Wi-Fi siano corretti.

FAQ

Tipo di Problema	Soluzione
Perché l'aspirapolvere/lavapavimenti non avvia la pulizia programmata?	Controllare se il livello della batteria è sufficiente. Per avviare una pulizia programmata, l'aspirapolvere/lavapavimenti deve avere un livello di carica della batteria pari o superiore al 15%.
L'aspirapolvere/lavapavimenti consuma energia elettrica quando viene lasciato agganciato dopo essere stato completamente caricato?	Quando l'aspirapolvere/lavapavimenti viene lasciato agganciato, consuma una piccola quantità di elettricità per consentire alla batteria di mantenere prestazioni ottimali in modalità Risparmio energia.
Devo caricare l'aspirapolvere/lavapavimenti per 16 ore le prime tre volte?	La batteria al litio non soffre di effetti di memoria e può essere ricaricata quando lo si desidera. Non è necessario attendere 16 ore per caricare completamente la batteria.
Cosa devo fare quando non c'è acqua o c'è poca acqua quando si pulisce il pavimento?	Controllare se il comparto dell'acqua è pieno e se l'aspirapolvere/lavapavimenti è installato correttamente. Pulire regolarmente l'aspirapolvere/lavapavimenti.
Dal sistema di pulizia esce troppa acqua.	Accertarsi che il coperchio del serbatoio dell'acqua sia chiuso saldamente.
Perché l'aspirapolvere/lavapavimenti non riprende la pulizia dopo la carica?	L'aspirapolvere/lavapavimenti non riprende la pulizia in modalità "non disturbare" (DND), o dopo essere stato riportato manualmente alla base per la ricarica.
L'aspirapolvere/lavapavimenti non ritorna sulla stazione di ricarica dopo essere stato spostato.	Lo spostamento dell'aspirapolvere/lavapavimenti può portare quest'ultimo a posizionarsi altrove o a ridefinire ciò che gli sta intorno. Se l'aspirapolvere/lavapavimenti è troppo lontano dalla stazione di ricarica, potrebbe non riuscire a tornare automaticamente alla stazione di ricarica da solo, nel qual caso sarà necessario posizionarlo manualmente su di essa.

Specifiche tecniche

Vacuum-Mop

Modello	STYTJ02ZHM
Dimensioni	353 × 350 × 81,5 mm
Batteria	14,4 V --- /4800 mAh (Capacità nominale)
Peso netto	3,7 kg
Connettività wireless	Wi-Fi IEEE 802.11b/g/n 2,4 GHz
Tensione nominale	14,4 V ---
Potenza nominale	40 W
Frequenza d'esercizio	2400-2483,5 MHz
Potenza in uscita massima	<20 dBm

Stazione di ricarica

Modello	CDZ1902
Dimensioni	130 × 126 × 93 mm
Potenza in ingresso	100-240 V ~ 50/60 Hz 0,5 A
Potenza in uscita	19,8 V --- 1 A

In condizioni d'uso normali, questa apparecchiatura deve essere tenuta a una distanza minima di 20 cm tra l'antenna e il corpo dell'utente.

Informazioni RAEE



Tutti i prodotti contrassegnati da questo simbolo sono rifiuti di apparecchiature elettriche ed elettroniche (RAEE in base alla direttiva 2012/19/UE) che non devono essere smaltiti assieme a rifiuti domestici non differenziati. Al contrario, è necessario proteggere l'ambiente e la salute umana consegnando i rifiuti a un punto di raccolta autorizzato al riciclaggio di rifiuti di apparecchiature elettriche ed elettroniche, predisposto dalla pubblica amministrazione o dalle autorità locali. Lo smaltimento e il riciclaggio corretti aiutano a prevenire conseguenze potenzialmente negative all'ambiente e alla salute umana. Contattare l'installatore o le autorità locali per ulteriori informazioni sulla sede e per i termini e le condizioni di tali punti di raccolta.

Добро пожаловать!

Благодарим, что выбрали Робот-пылесос с функцией влажной уборки Mi 2 Pro+!

Робот-пылесос с функцией влажной уборки Mi 2 Pro+ — это интеллектуальное устройство, созданное для максимально удобной и эффективной уборки. Робот-пылесос с функцией влажной уборки Mi 2 Pro+ оснащен высокоточными датчиками движения, технологией объезда препятствий и инновационной визуальной навигационной системой, поэтому он быстро строит карту дома и создает маршруты уборки на ходу. Благодаря функции интуитивного обнаружения препятствий и конструкции с высокими колесами Робот-пылесос с функцией влажной уборки Mi 2 Pro+ легко перемещается по сложным планировкам. После завершения задачи по уборке Робот-пылесос с функцией влажной уборки Mi 2 Pro+ автоматически возвращается на док-станцию для зарядки, выполняя свою задачу от начала до конца без вашего вмешательства. Робот-пылесос с функцией влажной уборки Mi 2 Pro+ использует мощную систему всасывания и электронно-управляемую систему для влажной уборки, чтобы собирать мусор перед собой и мыть пол после себя, обеспечивая прекрасный результат. Кроме того, приложение Mi Home/Xiaomi Home позволяет с легкостью планировать уборку, переключаться между ее режимами и просматривать карту, благодаря чему вы можете поддерживать чистоту во всем доме нажатием кнопки. Благодарим, что выбрали Робот-пылесос с функцией влажной уборки Mi 2 Pro+! Добро пожаловать в будущее умного жилья!

Перед использованием внимательно прочтите это руководство и сохраните его для справки.

Настоящим компания Dreame (Tianjin) Information Technology Co., Ltd. заявляет, что тип радиооборудования STYTJ02ZHМ соответствует требованиям Директивы 2014/53/EU. Полный текст декларации о соответствии нормативным требованиям ЕС доступен по следующему адресу: <http://www.mi.com/global/service/support/declaration.html>

Подробное электронное руководство см. по адресу www.mi.com/global/service/userguide

Информация по технике безопасности

Это устройство предназначено для уборки исключительно дома. Не используйте его на улице, в коммерческих или промышленных помещениях, а также не на полу.

Камера робота-пылесоса снимает людей в окружающем пространстве в диапазоне углов просмотра во время уборки исключительно в целях навигации и позиционирования. Убедитесь, что ваши персональные данные защищены с помощью технологии шифрования данных.

Ограничения на эксплуатацию

Дети старше 8 лет и лица с ограниченными физическими, сенсорными или умственными способностями или недостаточным опытом и знаниями могут использовать данный прибор под присмотром родителя или опекуна для избежания возможных опасностей. Не разрешайте детям чистить устройство и выполнять другие действия по уходу за ним без присмотра взрослых.

Устройство должно использоваться только с блоком питания, поставляемым с устройством. Это устройство оснащено аккумуляторным блоком, который должны заменять только квалифицированные технические специалисты или специалисты отдела послепродажного обслуживания.

Детям не следует играть с этим устройством. Убедитесь, что дети и животные находятся на безопасном расстоянии от робота-пылесоса во время работы.

Если шнур питания поврежден, замените его специальным шнуром или комплектом, приобретенным у производителя или в соответствующем сервисном центре.

Не используйте робот-пылесос в областях, расположенных над полом, без защитного барьера.

Ограничения на эксплуатацию

Не используйте робот-пылесос в средах с температурой окружающей среды выше 40 °C или ниже 0 °C, а также на полу с жидкостями или липкими веществами.

Убедитесь, что на полу нет оставшихся проводов, прежде чем использовать робот-пылесос, чтобы он не тянул их во время уборки.

Уберите с пола хрупкие и мелкие предметы, чтобы робот-пылесос не врезался в них и не повредил.

Храните инструмент для чистки щетки в недоступном для детей месте.

Не размещайте на движущемся или остановленном роботе-пылесосе детей, животных и какие-либо предметы.

Не допускайте попадания волос, пальцев и других частей тела в отверстие робота-пылесоса, предназначенное для всасывания.

Не используйте робот-пылесос для уборки легковоспламеняющихся жидкостей.

Не используйте робот-пылесос для уборки твердых и острых предметов.

Перед очисткой и выполнением любых действий по обслуживанию убедитесь, что робот-пылесос и док-станция для зарядки отключены и отсоединены от источника питания.

Применяйте это устройство согласно руководству пользователя. Пользователи несут ответственность за убытки и ущерб, которые возникли из-за несоблюдения инструкций.

Не очищайте части устройства с помощью влажной ткани или жидкостей.

Аккумулятор и зарядка

Предупреждение. Не используйте сторонний аккумулятор. Использовать только с зарядной док-станцией CDZ1902.

Ограничения на эксплуатацию

Не разбирайте, не ремонтируйте и не модифицируйте аккумулятор или док-станцию для зарядки самостоятельно.

Не устанавливайте док-станцию для зарядки рядом с источником тепла.

Не вытирайте и не очищайте зарядные контакты влажной тканью или влажными руками.

Не утилизируйте старые аккумуляторы ненадлежащим образом. Ненужные аккумуляторы следует сдавать в соответствующие пункты переработки.

Перед транспортировкой убедитесь, что робот-пылесос выключен, и по возможности храните его в оригинальной упаковке.

Если робот-пылесос не будет использоваться в течение длительного периода, полностью зарядите его, отключите и храните в сухом прохладном месте. Во избежание чрезмерной разрядки аккумулятора заряжайте робот-пылесос не реже одного раза в 3 месяца.

Литий-ионный аккумулятор содержит вещества, представляющие опасность для окружающей среды. Перед утилизацией робота-пылесоса с функцией влажной уборки сначала извлеките аккумулятор и утилизируйте или сдайте его на переработку в соответствии с местными законами и правилами страны или региона эксплуатации.

Перед извлечением батарей рекомендуем разрядить их и убедиться, что устройство отключено от источника питания. Выкрутите винт внизу, затем снимите крышку.

Отсоедините разъем, затем извлеките батареи. Будьте аккуратны, чтобы не повредить корпус батарей и не получить травму.

Сдайте батареи в организацию по утилизации.

Обзор устройства

Перед использованием внимательно прочтите это руководство и сохраните его для справки.

Меры предосторожности при хранении и транспортировке:

- Не транспортируйте робот-пылесос при температуре выше 50 °C или ниже –20 °C.
- В течение короткого периода, например одного месяца, пылесос рекомендуется хранить при температуре от –20 до 50 °C и относительной влажности 60 % ± 5 %. В течение длительного времени храните пылесос при температуре окружающей среды от 0 °C до 25 °C.
- Утилизируйте пылесос надлежащим образом. Когда его срок службы подойдет к концу, утилизируйте пылесос в соответствии с местными законами и правилами страны или региона, в котором он используется.

Дату производства см. на этикетке со штрих-кодом.

Обзор устройства

Аксессуары



Инструмент чистки

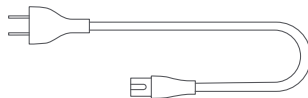

Шнур электропитания



Боковая щетка

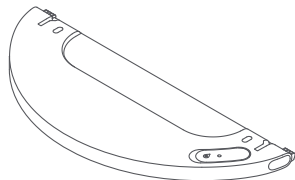

Резервуар для воды

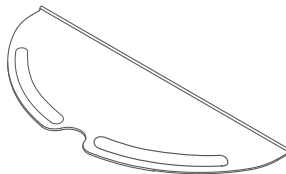

Губка для влажной уборки

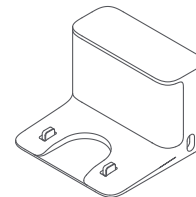

Зарядная док-станция

Примечание. Иллюстрации изделия, комплектующих и пользовательского интерфейса в руководстве пользователя представлены исключительно в ознакомительных целях. Фактические характеристики прибора и его функции могут отличаться в связи с улучшениями продукта.

Обзор устройства

Робот-пылесос с функцией влажной уборки

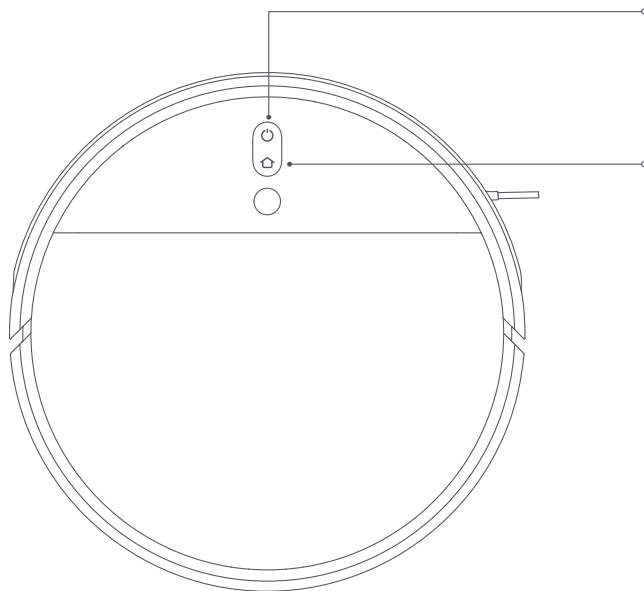

"Кнопка питания/уборки"

Включение или выключение питания: нажмите и удерживайте в течение 3 секунд
Уборка: после включения робота-пылесоса нажмите, чтобы начать уборку

Кнопка точечной уборки / док-станции

Нажмите, чтобы отправить робот-пылесос с функцией влажной уборки обратно на док-станцию для зарядки
Нажмите и удерживайте в течение 3 секунд, чтобы перейти в режим точечной уборки

Индикатор состояния

Белый: идет уборка или уборка завершена (аккумулятор полностью заряжен)

Мигает белым: возвращение на док-станцию для зарядки (нормальный уровень заряда аккумулятора)

Медленно мигает белым: зарядка (нормальный уровень заряда аккумулятора)

Мигает оранжевым: возвращение на док-станцию для зарядки (низкий уровень заряда аккумулятора) / ошибка

Медленно мигает оранжевым: зарядка (низкий уровень заряда аккумулятора)

Примечание. Нажмите любую кнопку, чтобы приостановить робот-пылесос во время уборки, возвращения на док-станцию для зарядки или пребывания в режиме точечной уборки.

Обзор устройства

Контейнер для пыли

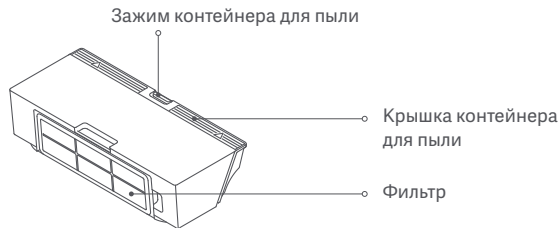

Блок для влажной уборки



Робот-пылесос с функцией влажной уборки

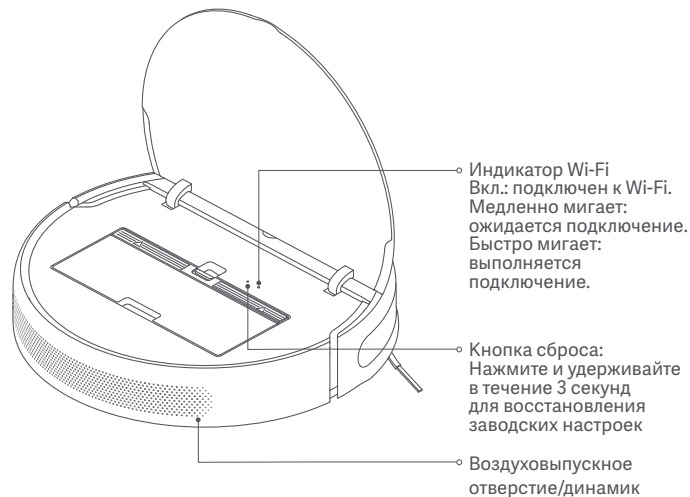

Обзор устройства

Робот-пылесос с функцией влажной уборки и датчики

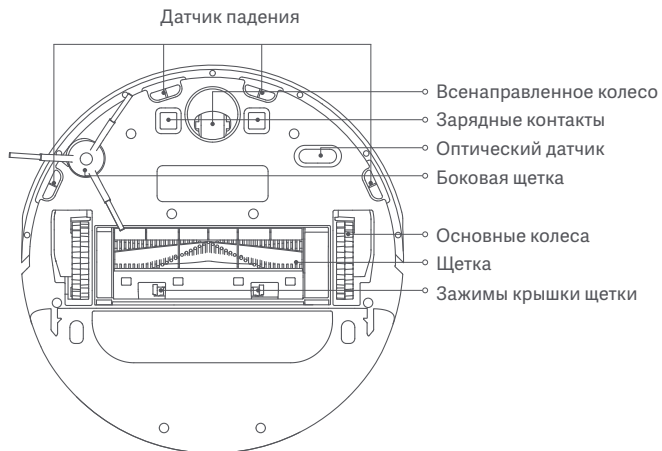

Робот-пылесос с функцией влажной уборки и датчики

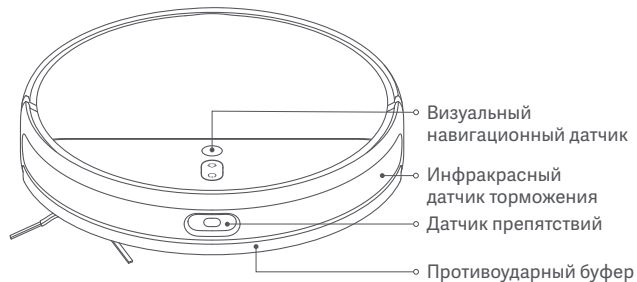

Зарядная док-станция

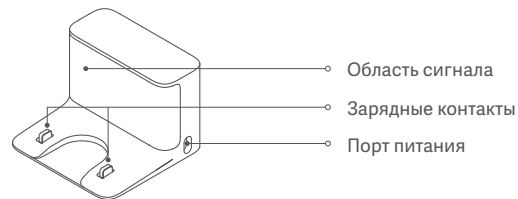

Перед использованием

Снятие защитных крышек

Перед использованием снимите защитные ленты с обеих сторон бампера пылесоса, а также защитную пленку с датчика визуальной навигации.

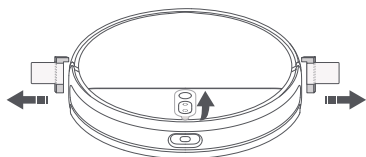

Установка боковой щетки

Вставьте боковую щетку в паз с нижней стороны пылесоса.

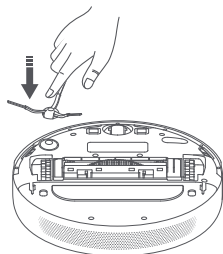

Расположение и подключение зарядной док-станции

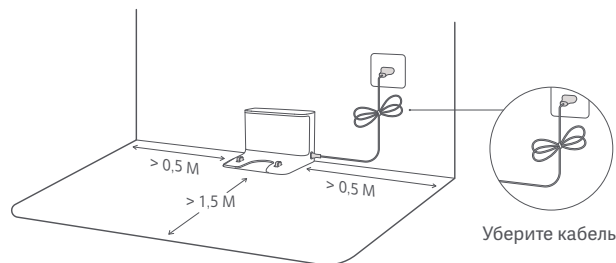

Поставьте зарядную док-станцию рядом с электрической розеткой в месте с хорошим сигналом Wi-Fi. Чтобы пылесос мог вернуться к зарядной док-станции, оставьте зазор не менее 0,5 метра с обеих ее сторон и как минимум 1,5 метра свободного пространства перед ней, а также убедитесь, что непосредственно над док-станцией нет посторонних предметов. Не ставьте зарядную док-станцию под мебелью, например шкафом или стулом. Подключите шнур питания к зарядной док-станции и уберите кабель, чтобы пылесос в нем не запутался и случайно не переместил или не отключил док-станцию.



Примечание. Убедитесь, что зарядная док-станция находится в хорошо освещенном месте, куда не попадают прямые солнечные лучи, и рядом с ней нет отражающих предметов, таких как зеркала, которые могут помешать пылесосу вернуться на док-станцию.

Перед использованием

Зарядка робота-пылесоса

Поместите робот-пылесос на зарядную док-станцию. Робот-пылесос автоматически включится и начнет заряжаться. Во время зарядки индикаторы кнопок  и  на роботе-пылесосе будут медленно мигать, а после полной зарядки — непрерывно гореть.

Индикатор уровня заряда аккумулятора
Белый: уровень заряда аккумулятора превышает 15 %.
Оранжевый: уровень заряда аккумулятора составляет менее 15 %.

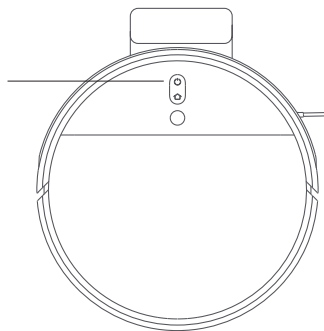

Примечания:

- Полностью зарядите пылесос перед первым использованием. Это займет около 6 часов.
- Чтобы обеспечить безопасную зарядку и предотвратить повреждение напольных покрытий губкой, перед зарядкой снимите блок для влажной уборки.

Подключитесь к приложению Mi Home/Xiaomi Home

Продукт работает с Mi Home/Xiaomi Home*. Управляйте своим устройством и взаимодействуйте с другими домашними устройствами в этом приложении.

Отсканируйте QR-код, чтобы скачать и установить приложение. Вы будете перенаправлены на страницу настройки подключения, если приложение уже установлено. Или выполните поиск по запросу "Mi Home/Xiaomi Home" в App Store, чтобы скачать и установить приложение. Откройте приложение Mi Home/Xiaomi Home, нажмите "+" в правом верхнем углу и следуйте инструкциям по добавлению устройства.





* В Европе приложение называется "Xiaomi Home" (кроме России). Название приложения, которое отображается на вашем устройстве, должно быть принято по умолчанию.

Примечания:



- Поддерживаются только сети Wi-Fi с частотой 2,4 ГГц.
- Версия приложения могла обновиться. Следуйте инструкциям для текущей версии приложения.

Сброс Wi-Fi

Если соединение между телефоном и роботом-пылесосом будет утеряно из-за перенастройки маршрутизатора, неправильного пароля или по другой подобной причине, откройте крышку робота-пылесоса, чтобы увидеть индикатор Wi-Fi. Одновременно нажмите и удерживайте кнопки  и , пока не услышите сообщение об ожидании конфигурации сети. Как только этот индикатор начнет медленно мигать, Wi-Fi будет сброшен.

Инструкция

Начало уборки

Нажмите и удерживайте кнопку  в течение 3 секунд, чтобы включить робот-пылесос. Индикатор питания загорится белым, обозначая, что робот-пылесос находится в режиме ожидания. Нажмите кнопку . Робот-пылесос начнет уборку, двигаясь по S-образной траектории. Когда уборка будет выполнена на всех участках, робот-пылесос напоследок сделает уборку в углах и вдоль стен, а затем вернется на док-станцию для зарядки.

Если во время уборки у робота-пылесоса разрядится аккумулятор, он автоматически вернется на док-станцию для зарядки. Зарядившись, он вернется и продолжит уборку с того места, где остановился.

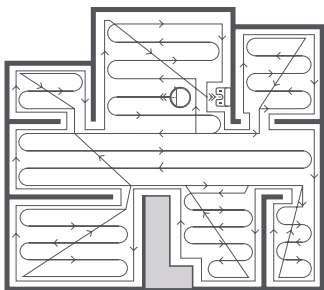



Во время уборки робот-пылесос может въезжать в помещения и выезжать из них, а также обнаруживать препятствия, легко ударяясь о стены и мебель. Это нормальный процесс, он не влияет на эффективность уборки.

Примечания:

- Перед началом уборки убедитесь, что робот-пылесос полностью заряжен и запускается с зарядной док-станции. Не перемещайте зарядную док-станцию во время уборки.
- Приведенная выше схема представлена исключительно в качестве иллюстрации.

Состояние паузы

Нажмите любую кнопку, чтобы приостановить робот-пылесос во время уборки. Чтобы продолжить уборку, нажмите кнопку . Нажмите кнопку , чтобы завершить текущую задачу по уборке и вернуть робот-пылесос обратно на док-станцию для зарядки.

Примечания:

- Во избежание ошибок навигации не поднимайте и не перемещайте пылесос после приостановки уборки.
- Если приостановить уборку и поставить пылесос на зарядную док-станцию, уборка будет завершена.

Спящий режим

Если в течение 10 минут не будет предпринято никаких действий, робот-пылесос автоматически перейдет в спящий режим, а индикаторы питания и зарядки погаснут. Нажмите любую кнопку, чтобы запустить робот-пылесос.

Уборка по расписанию

В приложении Mi Home / Xiaomi Home можно настроить уборку по расписанию. Робот-пылесос с функцией влажной уборки автоматически начнет уборку в назначенное время и вернется на док-станцию для зарядки после завершения уборки.

Инструкция

Режим точечной уборки

Если робот-пылесос находится в режиме ожидания или приостановлен, нажмите и удерживайте кнопку  в течение 3 секунд, чтобы перейти в режим точечной уборки. В этом режиме он будет убирать область 1,5 × 1,5 метра вокруг себя. После завершения точечной уборки робот-пылесос автоматически вернется в изначальное положение и отключится.

Примечание. Активация режима точечной уборки завершит текущую задачу робота-пылесоса по уборке.

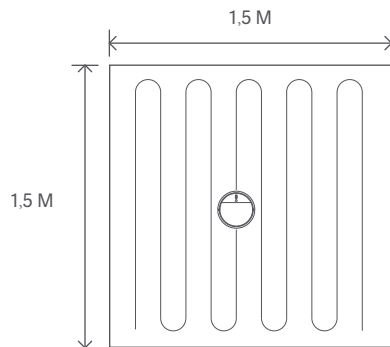

Режим "Не беспокоить"

Индикатор отключается, когда робот-пылесос находится в режиме "Не беспокоить". В этом режиме запланированные ранее задачи уборки выполняются в обычном порядке. Незавершенные задачи уборки возобновляются после окончания периода работы в режиме "Не беспокоить".

Примечание. После подключения робота-пылесоса к приложению Mi Home/Xiaomi Home по умолчанию включается режим "Не беспокоить". Вы можете отключить этот режим или изменить периоды его работы в приложении.

Дополнительные функции приложения

В приложении Mi Home/Xiaomi Home можно выбрать зону для уборки, зонированную уборку, настроить запрещенные зоны и виртуальные стены, функцию "Убрать там", повышение мощности на ковре и другие функции и режимы уборки.

Примечания:

- Дополнительную информацию об использовании этих функций робота-пылесоса см. в приложении Mi Home/Xiaomi Home.
- Обратите внимание, что некоторые функции могут отличаться в связи с регулярным обновлением и улучшением приложений.

Инструкция

Использование функции влажной уборки

1. Установите губку для влажной уборки

Смочите губку и отожмите лишнюю воду. Вставьте губку до упора в паз резервуара для воды, пока она не будет надежно закреплена.

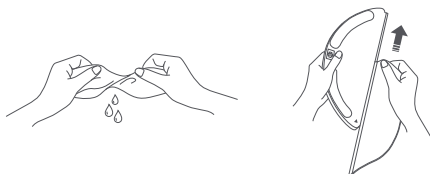

2. Наполните резервуар для воды

Откройте крышку резервуара для воды, наполните его водой и надежно закройте крышку.



Примечания:

- Не заливайте в резервуар горячую воду, так как это может привести к его деформации.
- Во избежание засорения не добавляйте в резервуар для воды какие-либо чистящие или дезинфицирующие средства.

3. Установка блока для влажной уборки

Чтобы установить блок для влажной уборки, вставьте его до щелчка в заднюю часть робота-пылесоса.

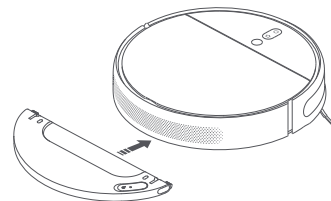

4. Начало влажной уборки

Нажмите кнопку  или запустите уборку с помощью приложения Mi Home/Xiaomi Home. Робот-пылесос автоматически обнаружит соответствующий блок и начнет влажную уборку, выпуская воду по мере необходимости.

Примечания:

- Не используйте функцию влажной уборки на коврах.
- Губку следует чистить через каждые 30 минут использования, чтобы обеспечить нормальный поток воды и эффективность уборки.

Инструкция

5. Добавление воды или очистка губки во время уборки

Если во время выполнения задачи по уборке необходимо очистить губку или долить воду в робот-пылесос, нажмите любую кнопку, чтобы приостановить его, а затем снимите модуль для влажной уборки. После добавления воды или очистки губки верните модуль для влажной уборки на место, а затем нажмите кнопку , чтобы продолжить выполнение задачи по уборке.

Примечание. Во избежание ошибок навигации не поднимайте и не перемещайте пылесос после приостановки уборки.

6. Регулировка скорости водного потока

Скорость водного потока для влажной уборки можно настраивать в приложении Mi Home/Xiaomi Home.

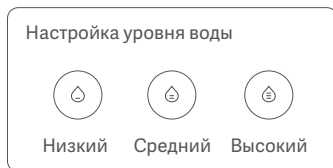

7. Снятие блока для влажной уборки

После того как робот-пылесос закончит уборку и вернется на док-станцию для зарядки, нажмите на боковые зажимы блока для влажной уборки и потяните, чтобы снять его.

Примечание. Когда робот-пылесос заряжается или не используется, снимите блок для влажной уборки, вылейте оставшуюся в резервуаре воду и очистите губку для влажной уборки, чтобы предотвратить появление плесени и неприятного запаха.

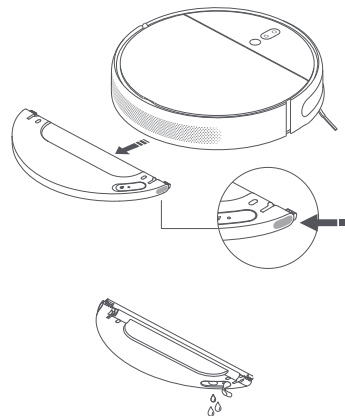

Уход в эксплуатации

Щетка * Рекомендуется чистить еженедельно.

1. Переверните робот-пылесос и сдавите зажимы, чтобы снять крышку щетки.
2. Вытащите щетку из робота-пылесоса, а затем очистите подшипники щетки.
3. Используйте включенный в комплект инструмент для очистки щетки, чтобы снять намотавшиеся на нее волосы.
4. Вставьте щетку, верните крышку на место и нажимайте на нее, пока зажимы не будут зафиксированы.

Примечание. Рекомендуется очищать щетку еженедельно и заменять ее каждые 6–12 месяцев.

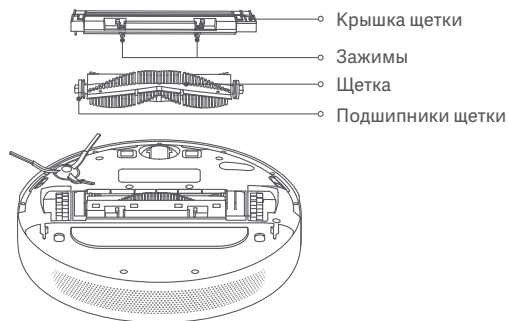

Использование инструмента для очистки щетки

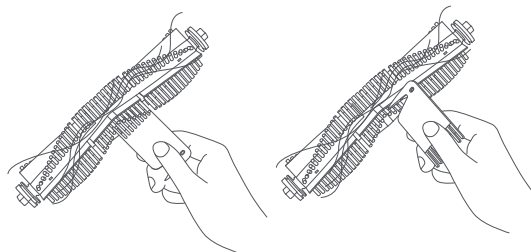

Примечание. Если в щетке застряло слишком много волос или они сильно спутались, не тяните их с усилием, так как это может повредить щетку.

Всенаправленное колесо * Чистите по мере необходимости.

1. Переверните робот-пылесос и вытащите всенаправленное колесо.
2. Очистите волосы, грязь и другой мусор, намотавшийся на колесо и ось.
3. Верните колесо на место и нажмите, чтобы закрепить его.

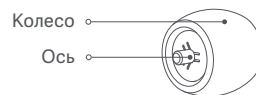

Примечание:

- С помощью небольшой отвертки или другого рычага можно аккуратно подцепить и снять колесо.
- Колесо можно помыть водой и вернуть на место, когда оно высохнет.

Держатель

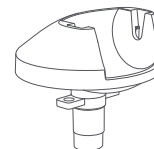

Уход в эксплуатации

Боковая щетка * Рекомендуется чистить ежемесячно.

1. Переверните робот-пылесос, а затем аккуратно вытащите боковую щетку, как показано на приведенной ниже схеме, чтобы очистить ее.
2. Поставьте боковую щетку на место

Примечание. Рекомендуется очищать боковую щетку ежемесячно и заменять каждые 3–6 месяцев.

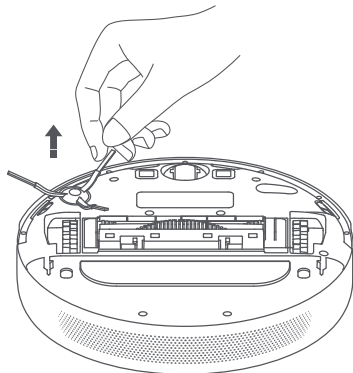

Датчики робота-пылесоса с функцией влажной уборки

Используйте мягкую ткань для очистки всех датчиков робота-пылесоса, в том числе таких:

1. четыре датчика падения в нижней части;
2. зарядные контакты в нижней части;
3. Оптический датчик с нижней стороны робота-пылесоса.
4. Инфракрасный датчик торможения и датчик препятствий с передней стороны робота-пылесоса.

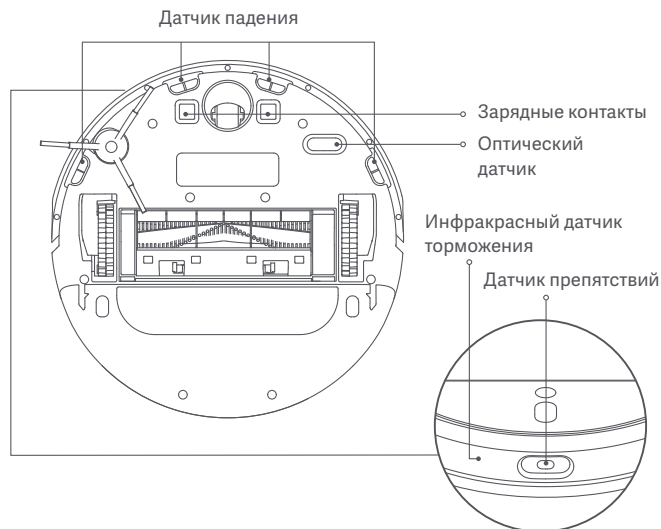

Уход в эксплуатации

Контейнер для пыли и фильтр

Примечание. Рекомендуем проводить очистку еженедельно.

1. Откройте крышку робота-пылесоса, а затем сдавите зажимы, чтобы извлечь контейнер для пыли.

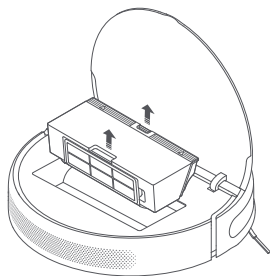

2. Откройте крышку контейнера для пыли, как показано на схеме.

Примечание. Во избежание засорения фильтра легко постукивайте по отсеку для пыли при его опорожнении.

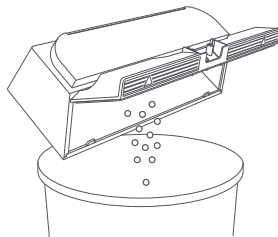

Очистка моющегося фильтра

Примечание. Рекомендуем проводить очистку дважды в неделю.

1. Откройте крышку контейнера для пыли в местах, указанных стрелками.

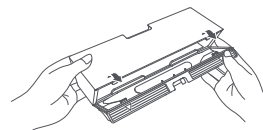

2. Добавьте чистую воду в контейнер для пыли и закройте его крышку, а затем встряхните контейнер и вылейте воду.

Примечание. Для очистки фильтра следует использовать только чистую воду. Не применяйте моющие средства.

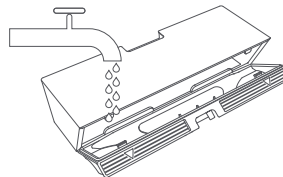

Уход в эксплуатации

3. Снимите фильтр, как показано на рисунке, а затем промойте его и легко постучите по краю фильтра, чтобы вытряхнуть из него пыль и другой мусор.

Примечание. Не пытайтесь чистить фильтр щеткой или пальцами.

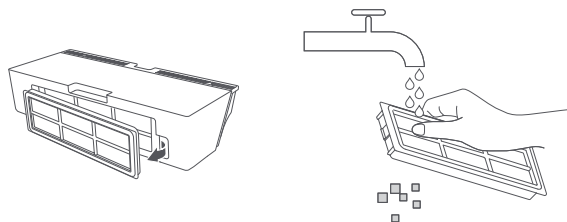

4. Перед установкой дождитесь, когда отсек для пыли и фильтр высохнут.

Примечание. Перед использованием фильтр необходимо полностью высушить (по крайней мере в течение 24 часов).

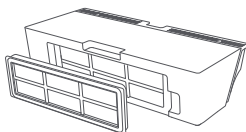

Губка для влажной уборки

* Рекомендуется чистить после каждого использования.

1. Примечание. Губку для влажной уборки следует очищать после каждого использования.

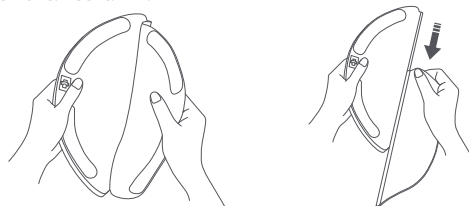

2. Вымойте и высушите губку для влажной уборки.

Вытащите губку из модуля для влажной уборки перед очисткой и убедитесь, что грязная вода не льется обратно в выходное отверстие для воды, чтобы избежать засорения. Не давите на губку слишком сильно, чтобы она не испортилась. Губку следует очищать перед каждым использованием.

Примечание. Рекомендуем заменять ее каждые 3–6 месяцев.

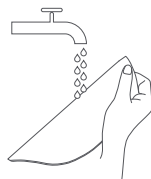

Уход в эксплуатации

Аккумулятор

Робот-пылесос включает в себя высокоэффективный литий-ионный аккумуляторный блок. Он должен быть хорошо заряжен во время ежедневного использования для поддержания оптимальной производительности аккумулятора.

Примечание. Если робот-пылесос не используется в течение долгого периода времени, отключите и уберите его. Чтобы избежать повреждения от чрезмерной разрядки, робот-пылесос необходимо заряжать не реже одного раза в три месяца.



Зарядная док-станция

Очистите контакты док-станции для зарядки мягкой тканью.

Обновление встроенного ПО

Встроенное ПО можно обновить с помощью приложения. Перед обновлением убедитесь, что робот-пылесос находится на док-станции, а уровень заряда аккумулятора составляет не менее 15 %.

Перезапуск робота-пылесоса

Если робот-пылесос перестает отвечать и не выключается, выключите его принудительно, удерживая кнопку  в течение 6 секунд. Затем нажмите и удерживайте кнопку  в течение 3 секунд, чтобы включить его.

Восстановление заводских настроек

Если робот-пылесос не работает надлежащим образом после перезапуска, с помощью булавки нажмите кнопку сброса и удерживайте ее, пока не услышите голосовое сообщение о сбросе настроек. Будут восстановлены заводские настройки робота-пылесоса.

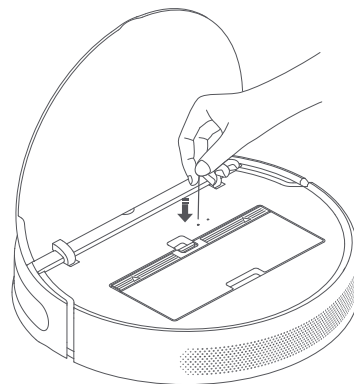

Устранение неполадок

Если во время работы робота-пылесоса возникнет ошибка, индикатор питания начнет мигать оранжевым светом и вы услышите звуковое оповещение. Чтобы решить проблему, см. таблицу ниже.

Ошибка	Решение
Очистите бампер и слегка постучите по нему.	Если буфер для защиты от столкновения застрянет, аккуратно постучите по нему, чтобы удалить посторонние предметы. Если робот-пылесос не работает, переместите его в новую область и перезапустите.
ОПоместите робот-пылесос на ровную поверхность и перезапустите.	Колесо не касается пола. Поместите робот-пылесос на ровную поверхность и перезапустите.
Очистите датчик падения, поместите робот-пылесос на ровную поверхность и перезапустите.	Часть робота-пылесоса не касается пола. Поместите робот-пылесос на ровную поверхность и перезапустите. Кроме того, эта ошибка может возникнуть, если датчик падения грязный. Чтобы исключить эту причину, очистите датчик падения.
Отсоедините щетку и очистите ее щетинки и подшипники.	В щетку мог попасть посторонний предмет. Отсоедините щетку и очистите ее щетинки и подшипники.
Отсоедините и очистите боковую щетку.	В боковой щетке мог застрять посторонний объект. Снимите боковую щетку и очистите ее.
Убедитесь, что на основные колеса ничего не наматалось, затем переместите робот-пылесос в другое место и перезапустите.	В одном из основных колес мог застрять посторонний объект. Очистите колеса и перезапустите робот-пылесос.
Устраните препятствия вокруг робота-пылесоса.	Робот-пылесос может зацепиться или застрять. Уберите все препятствия вокруг него.
Установите контейнер для пыли и фильтр.	Убедитесь, что контейнер для пыли и фильтр установлены правильно. Если ошибка не исчезает, попробуйте заменить фильтр.
Обнаружено сильное магнитное поле. Перезапустите робот-пылесос подальше от виртуальных стен.	Робот-пылесос находится слишком близко к виртуальной стене. Переместите его в новое расположение, затем перезапустите.

Устранение неполадок

Ошибка зарядки. Попробуйте очистить зарядные контакты.	Протрите зарядные контакты на док-станции и роботе-пылесосе сухой тканью.
Проверьте, высох ли фильтр и не нуждается ли он в чистке.	Если фильтр не высох, оставьте его сушиться как минимум на 24 часа. Возможно, фильтр засорен. Если это так, попробуйте очистить его. Если это не поможет устранить проблему, замените фильтр.
Очистите визуальный навигационный датчик.	Протрите визуальный навигационный датчик, а затем перезапустите робот-пылесос.
Сбросьте настройки робота-пылесоса.	Робот-пылесос не может продолжить работу из-за внутренней ошибки. Сбросьте настройки робота-пылесоса.
Очистите датчик препятствий.	Протрите датчик препятствий и перезапустите устройство.

Если проблема не исчезла, обратитесь за помощью в отдел послепродажного обслуживания.

FAQ

Тип проблемы	Решение
Что делать, если робот-пылесос с функцией влажной уборки не включается?	Аккумулятор робота-пылесоса с функцией влажной уборки может разряжаться при температуре окружающей среды ниже 0 °C и выше 40 °C. Оптимальный диапазон температур для нормального функционирования устройства — от 0 °C до 40 °C. Перед использованием его следует зарядить.
Что делать, если робот-пылесос с функцией влажной уборки не заряжается?	Проверьте, подключен ли шнур электропитания должным образом и к зарядной док-станции, и к розетке. Убедитесь, что зарядные контакты чистые. Если на них все же есть пыль или грязь, протрите их сухой тканью в двух местах: со стороны док-станции и со стороны робота-пылесоса с функцией влажной уборки.
Почему робот-пылесос с функцией влажной уборки не возвращается самостоятельно на док-станцию для зарядки?	Проверьте, нет ли вокруг зарядной док-станции множества преграждающих дорогу предметов. Ее следует располагать в месте с беспрепятственным подъездом. Убедитесь, что по обе стороны от док-станции нет никаких объектов на расстоянии 0,5 м, а пространство перед ней свободно на расстоянии 1,5 м. Очистите область сигнала док-станции.
Что делать, если робот-пылесос с функцией влажной уборки не работает должным образом?	Выключите робот-пылесос с функцией влажной уборки и снова включите.
Робот-пылесос издает странный шум	В щетку, боковую щетку или одно из основных колес мог попасть посторонний предмет. Остановите робот-пылесос и удалите мусор.
Что делать, если робот-пылесос с функцией влажной уборки убирает не так эффективно, как раньше, или оставляет пыль?	Убедитесь, что отсек для пыли не переполнен. Если это так, выбросите из него пыль и грязь. Следует также проверить фильтр и очистить его при необходимости. Кроме того, посмотрите, ничего ли не наматалось вокруг щеток.
Роботу-пылесосу не удается подключиться к Wi-Fi	Возникла проблема с подключением к сети Wi-Fi. Сбросьте настройки Wi-Fi и попробуйте подключиться заново. Не предоставлены разрешения на доступ к данным о местоположении. Убедитесь, что в приложении Mi Home/Xiaomi Home разрешен доступ к данным о местоположении. Сигнал Wi-Fi слишком слабый. Переместите робот-пылесос в зону с достаточно сильным сигналом Wi-Fi. Робот-пылесос не поддерживает подключение к сетям Wi-Fi с частотой 5 ГГц. Убедитесь, что он подключен к сети Wi-Fi с частотой 2,4 ГГц. Имя пользователя или пароль сети Wi-Fi указаны неправильно. Убедитесь, что имя пользователя и пароль для подключения к сети Wi-Fi указаны правильно.

FAQ

Тип проблемы	Решение
Почему робот-пылесос с функцией влажной уборки не выполняет плановую уборку?	Убедитесь, что аккумулятор достаточно заряжен. Для запуска плановой уборки уровень заряда должен быть не ниже 15 %.
Потребляет ли робот-пылесос с функцией влажной уборки электричество, если оставить его на док-станции после полной зарядки?	Когда робот-пылесос с функцией влажной уборки находится на зарядной док-станции, он потребляет небольшое количество электроэнергии для поддержания оптимальной производительности аккумулятора в спящем режиме.
Требуется ли заряжать робот-пылесос с функцией влажной уборки в течение 16 часов первые три раза?	Литиевые аккумуляторы не имеют эффекта памяти, и заряжать их можно в удобное для вас время. Нет необходимости ждать 16 часов до полной зарядки.
Что делать, если во время влажной уборки полов вода отсутствует или поступает в малом количестве?	Проверьте, наполнен ли отсек для воды и правильно ли установлен mop. Не забывайте регулярно чистить mop.
Из блока для влажной уборки поступает слишком много воды	Убедитесь, что крышка резервуара для воды закрыта.
Почему робот-пылесос с функцией влажной уборки не возобновляет работу после зарядки?	Робот-пылесос с функцией влажной уборки не возобновляет уборку в режиме "Не беспокоить" или после того, как его вручную вернули на док-станцию для зарядки.
Робот-пылесос не возвращается на док-станцию после перемещения	Перемещение робота-пылесоса может стать причиной изменения его положения или смены карты его окружающего пространства. Если робот-пылесос находится слишком далеко от зарядной док-станции, он не сможет автоматически вернуться на нее самостоятельно. В таком случае вам придется вручную поставить на нее робот-пылесос.

Технические характеристики

Робот-пылесос с функцией влажной уборки

Модель	STYTJ02ZHM
Размеры	353 × 350 × 81,5 мм
Аккумулятор	14,4 В --- /4800 мА ч(Номинальная емкость)
Вес нетто	3,7 кг
Беспроводное подключение	Wi-Fi IEEE 802.11b/g/n 2,4 ГГц
Номинальное напряжение	14,4 В ---
Номинальная мощность	40 Вт

Зарядная док-станция

Модель	CDZ1902
Размеры	130 × 126 × 93 мм
Номинальное входное напряжение	100–240 В – 50/60 Гц 0,5 А
Номинальное выходное напряжение	19,8 В --- 1 А

Информация об утилизации и переработке отходов электрического и электронного оборудования



Все изделия, обозначенные символом раздельного сбора отработанного электрического и электронного оборудования (WEEE, директива 2012/19/EU), следует утилизировать отдельно от несортируемых бытовых отходов. С целью охраны здоровья и защиты окружающей среды такое оборудование необходимо сдавать на переработку в специальные пункты приема электрического и электронного оборудования, определенные правительством или местными органами власти. Правильная утилизация и переработка помогут предотвратить возможные негативные последствия для окружающей среды и здоровья человека. Чтобы узнать, где находятся такие пункты сбора и как они работают, обратитесь в компанию, занимающуюся установкой оборудования, или в местные органы власти.

Witamy

Dziękujemy za wybranie odkurzacza z mopem Mi Robot 2 Pro+!

Odkurzac z mopem Mi Robot 2 Pro+ to inteligentne urządzenie typu „wszystko w jednym” przeznaczone do wygodnego i wydajnego czyszczenia. Odkurzac z mopem Mi Robot 2 Pro+ wyposażony w wysoce precyzyjne czujniki ruchu, technologię unikania przeszkód i innowacyjny system nawigacji wizualnej szybko odzorowuje otoczenie i generuje trasy czyszczenia w toku pracy. Co więcej, dzięki funkcji intuicyjnego wykrywania przeszkód i dużemu prześwietlowi odkurzac z mopem Mi Robot 2 Pro+ może z łatwością poruszać się po pomieszczeniach o złożonych układach. Po zakończeniu czyszczenia odkurzac z mopem Mi Robot 2 Pro+ automatycznie wraca do stacji ładującej, dzięki czemu jego praca przebiega bezproblemowo od początku do końca. Zastosowanie wysokowydajnego systemu ssania i sterowanego elektronicznie mechanizmu mycia na mokro sprawia, że odkurzac z mopem Mi Robot 2 Pro+ zamiata zabrudzenia w przedniej części i myje podłogę z tyłu, zapewniając doskonałe, powtarzalne rezultaty. Aplikacja Mi Home/Xiaomi Home umożliwia przy tym łatwe wyświetlanie mapy sprzątania, planowanie zadań i przełączanie pomiędzy trybami pracy, pozwalając na posprzątanie całego domu jednym naciśnięciem przycisku. Dziękujemy za wybór odkurzacza z mopem Mi Robot 2 Pro+ i witamy w nowej odsłonie inteligentnego trybu życia!

Przed przystąpieniem do eksploatacji należy zapoznać się z niniejszą instrukcją i zachować ją na przyszłość.

Niniejszym firma Dreame (Tianjin) Information Technology Co., Ltd. oświadcza, że urządzenie radiowe typu STYTJ02ZHM jest zgodne z dyrektywą 2014/53/UE. Pełny tekst deklaracji zgodności UE jest dostępny na następującej stronie internetowej: <http://www.mi.com/global/service/support/declaration.html>

Szczegółową elektroniczną instrukcję obsługi można znaleźć na stronie www.mi.com/global/service/userguide

Informacje dotyczące bezpieczeństwa

Ten produkt jest przeznaczony wyłącznie do czyszczenia podłóg w środowisku domowym. Nie należy używać go na zewnątrz, na powierzchniach innych niż podłogi oraz w pomieszczeniach komercyjnych lub przemysłowych.

Podczas czyszczenia kamera odkurzacza z mopem będzie rejestrować osoby i otoczenie w swoim zasięgu wyłącznie do celów nawigacji i pozycjonowania. Pragniemy zapewnić, że wszelkie informacje osobiste będą chronione przy użyciu technologii szyfrowania.

Ograniczenia w użytkowaniu

Ten produkt może być używany przez dzieci w wieku powyżej 8 lat oraz osoby o ograniczonych zdolnościach ruchowych, sensorycznych lub umysłowych, a także przez osoby o ograniczonym doświadczeniu lub znajomości sprzętu, wyłącznie pod nadzorem rodzica lub opiekuna w celu zapewnienia bezpiecznego użytkowania i uniknięcia zagrożeń. Czyszczenie i konserwacja nie powinny być przeprowadzane przez dzieci bez nadzoru.

Urządzenie należy stosować wyłącznie z zasilaczem zawartym w zestawie.

Wewnątrz tego produktu znajdują się akumulatory, które mogą być wymieniane wyłącznie przez wykwalifikowanych techników lub serwis posprzedażny.

Dzieci nie mogą bawić się tym produktem. Należy upewnić się, że dzieci i zwierzęta domowe przebywają w bezpiecznej odległości od odkurzacza z mopem podczas jego pracy.

W razie uszkodzenia kabla należy go wymienić na oryginalny lub na cały zestaw dostępny u producenta lub w punkcie serwisowym.

Odkurzacza z mopem nie należy używać na obszarze zawieszonym nad ziemią bez uprzedniego

Informacje dotyczące bezpieczeństwa

zastosowania bariery ochronnej.

Nie należy używać odkurzacza z mopem w temperaturze powyżej 40°C lub poniżej 0°C, a także na podłogach z płynami lub lepкими substancjami.

Przed użyciem odkurzacza z mopem należy podnieść z podłogi wszelkie przewody, aby zapobiec ich przemieszczaniu podczas czyszczenia.

Usunąć z podłogi wszelkie delikatne lub małe przedmioty, aby zapobiec ich uszkodzeniu w przypadku zderzenia.

Trzymać przyrząd do czyszczenia szczotki poza zasięgiem dzieci.

Nie wolno umieszczać dzieci, zwierząt domowych ani żadnych przedmiotów na odkurzaczu z mopem, niezależnie od tego, czy jest on nieruchomy, czy się porusza.

Trzymać włosy, palce i inne części ciała z dala od otworu ssącego odkurzacza z mopem.

Nie używać odkurzacza z mopem do czyszczenia jakichkolwiek palnych substancji.

Nie wciągać do odkurzacza żadnych twardych ani ostrych przedmiotów.

Przed czyszczeniem lub konserwacją upewnić się, że odkurzacze z mopem jest wyłączony, a stacja ładująca jest odłączona od zasilania.

Nie wycierać żadnych części produktu mokrą ściereczką ani płynami.

ponoszą odpowiedzialność za wszelkie straty lub szkody wynikające z niewłaściwego użytkowania tego produktu.

Produktu należy używać zgodnie z instrukcjami zawartymi w instrukcji obsługi. Użytkownicy

Akumulator i ładowanie

Ostrzeżenie: Nie używać akumulatorów innych producentów. Do stosowania wyłącznie ze stacją ładująca CDZ1902.

Informacje dotyczące bezpieczeństwa

Nie podejmować samodzielnych prób rozbierania, naprawy lub modyfikowania akumulatora lub stacji ładującej.

Nie stawiać stacji ładującej obok źródła ciepła.

Nie używać mokrej szmatki ani ściereczki z płynem do wycierania styków ładowania stacji ładującej. Utylizować stare akumulatory we właściwy sposób. Zbędne akumulatory należy przykazywać do odpowiednich zakładów zajmujących się recyklingiem.

Na czas transportu należy upewnić się, że odkurzacz z mopem jest wyłączony oraz, w miarę możliwości, znajduje się w oryginalnym opakowaniu.

Jeżeli odkurzacz z mopem nie będzie używany przez dłuższy czas, należy naładować go do pełna, a następnie wyłączyć i przechowywać w chłodnym i suchym miejscu. Ładować odkurzacz z mopem co najmniej raz na 3 miesiące, aby uniknąć nadmiernego rozładowania akumulatora.

Akumulator litowo-jonowy zawiera substancje niebezpieczne dla środowiska. Przed utylizacją odkurzacza z mopem należy najpierw wyjąć akumulator, a następnie zutylizować go lub poddać recyklingowi zgodnie z lokalnymi przepisami i regulacjami prawnymi kraju lub regionu, w którym jest używany.

Podczas wyjmowania baterii produkt powinien być odłączony od zasilania. Odkręcić śrubę u dołu i zdjąć pokrywę.

Odłączyć złącze baterii i wyjąć baterie. Aby uniknąć obrażeń, należy uważać, aby nie uszkodzić komory baterii.

Baterie należy oddawać do utylizacji firmie zajmującej się recyklingiem odpadów.

Przegląd produktu

Akcesoria



Przyrząd do czyszczenia

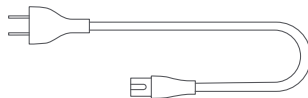

Kabel zasilania

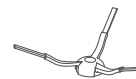

Szczotka boczna

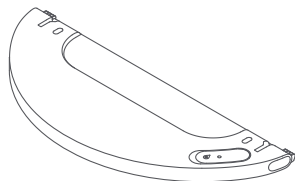

Zbiornik na wodę

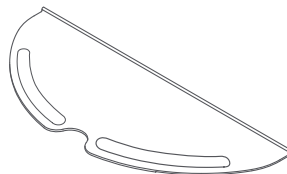

Wkład myjący

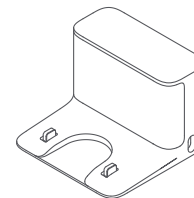

Stacja ładująca

Uwaga: Ilustracje produktu, akcesoriów i interfejsu użytkownika w tej instrukcji obsługi są załączone jedynie jako materiał pomocniczy. Rzeczywisty produkt i jego funkcje mogą się różnić ze względu na wprowadzane ulepszenia.

Przegląd produktu

Odkurzacz z mopem

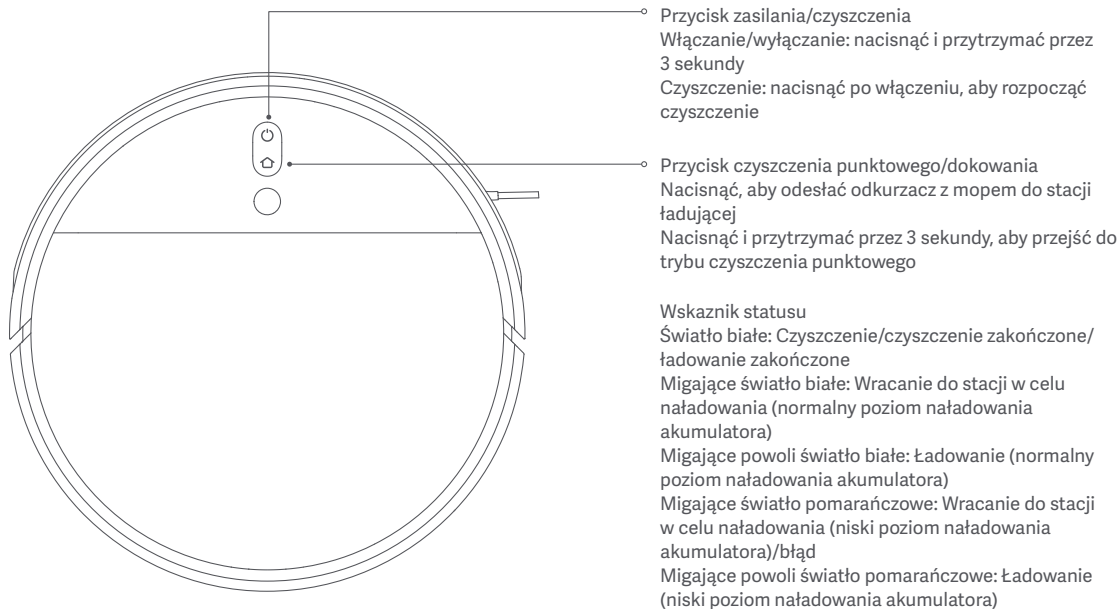

Uwaga: naciśnięć dowolny przycisk, aby wstrzymać pracę odkurzacza z mopem w czasie czyszczenia, wrócenia do stacji lub czyszczenia punktowego.

Przegląd produktu

Pojemnik na kurz

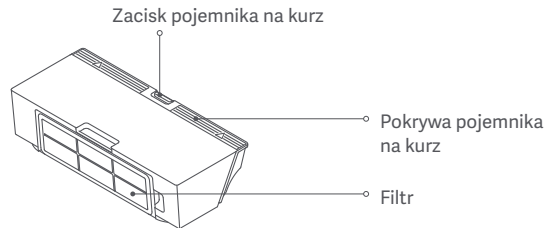

Zespół myjący



Odkurzacz z mopem

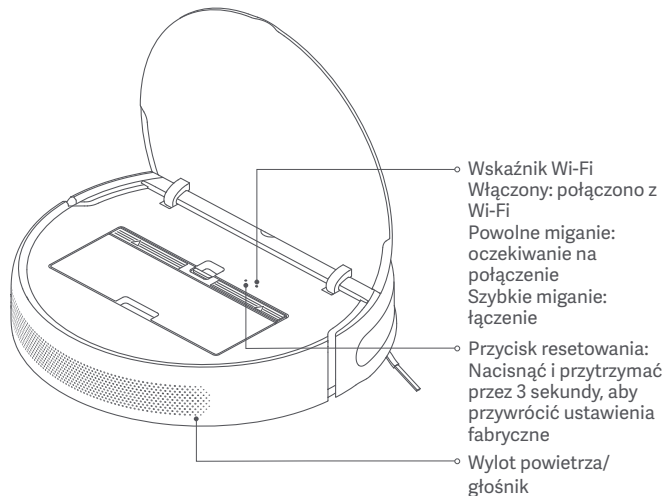

Przegląd produktu

Odkurzacz z mopem Mi Robot — czujniki

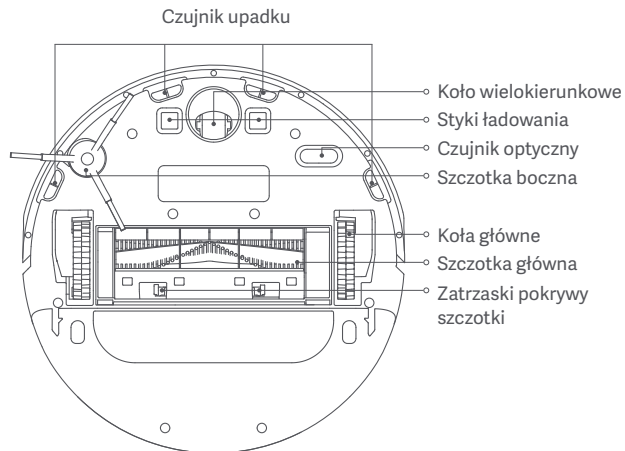

Odkurzacz z mopem Mi Robot — czujniki

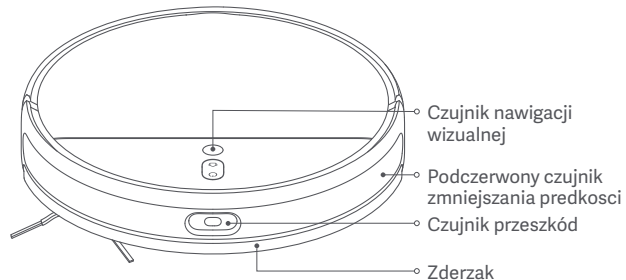

Stacja ładująca

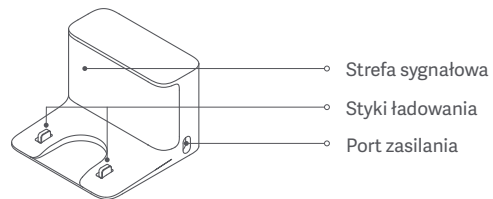

Przed użyciem

Zdejmowanie osłon ochronnych

Przed użyciem należy usunąć paski ochronne z obu stron zderzaka odkurzacza z mopem oraz folię ochronną z czujnika nawigacji wizualnej.

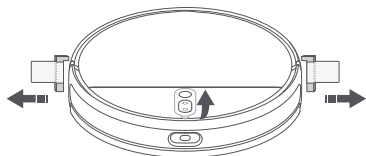

Montaż szczotki bocznej

Umieścić szczotkę boczną w szczelinie montażowej od spodu odkurzacza z mopem.

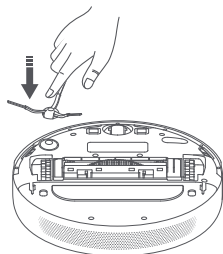

Ustawianie i podłączanie stacji ładującej

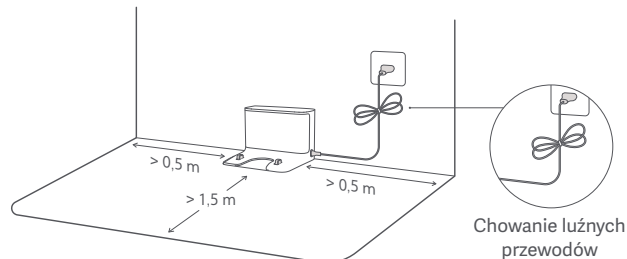

Umieścić stację ładującą w pobliżu gniazdka elektrycznego, w obszarze z dobrym zasięgiem sygnału Wi-Fi. Aby mieć pewność, że odkurzacz z mopem będzie w stanie powrócić do stacji ładującej, należy pozostawić po obu jej stronach co najmniej 0,5 metra wolnej przestrzeni i co najmniej 1,5 metra wolnej przestrzeni z przodu oraz upewnić się, że żadne przedmioty nie znajdują się bezpośrednio nad stacją. Nie należy umieszczać stacji ładującej pod meblami, takimi jak szafki czy krzesła. Podłączyć przewód zasilający do stacji ładującej i schować luźny przewód, aby zapobiec zaplątaniu się odkurzacza z mopem, co mogłoby spowodować przypadkowe przesunięcie lub odłączenie stacji.



Uwaga: Należy upewnić się, że stacja ładująca znajduje się w dobrze oświetlonym miejscu, z dala od bezpośredniego światła słonecznego i obiektów odbijających światło, takich jak lustra, które mogłyby uniemożliwić powrót odkurzacza z mopem do stacji.

Przed użyciem

Ładowanie odkurzacza z mopem

Umieścić odkurzacza z mopem w stacji ładującej. Odkurzacza z mopem włączy się automatycznie i rozpocznie ładowanie. Podczas ładowania wskaźniki przycisków  i  na odkurzaczu będą powoli migać na biało, a po całkowitym naładowaniu zaczną świecić światłem stałym.

"Wskaźnik poziomu naładowania akumulatora"
Biały: poziom naładowania jest większy niż 15%
Pomarańczowy: poziom naładowania jest mniejszy niż 15%

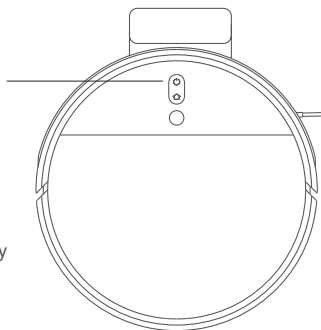

Uwagi:

- Przed pierwszym użyciu odkurzacza należy go w pełni naładować. Zajmie to około 6 godzin.
- Aby zapewnić bezpieczeństwo podczas ładowania i zapobiec uszkodzeniu powierzchni podłogi przez wkład myjący, należy zdemontować zespół myjący przed rozpoczęciem ładowania.

Połącz z aplikacją Mi Home/Xiaomi Home

Ten produkt współpracuje z aplikacją Mi Home/Xiaomi Home*. Aplikacja Mi Home/Xiaomi Home umożliwia sterowanie urządzeniem i wchodzenie z nim w interakcje przy użyciu innych inteligentnych urządzeń domowych.

Zeskanuj kod QR, aby pobrać i zainstalować aplikację. Jeśli aplikacja jest już zainstalowana, nastąpi przekierowanie do strony konfiguracji połączenia. Aby pobrać i zainstalować aplikację, możesz też wyszukać nazwę „Mi Home/Xiaomi Home” w sklepie z aplikacjami. Otwórz aplikację Mi Home/Xiaomi Home, naciśnij przycisk „+” w górnym prawym rogu ekranu i wykonaj polecenia, aby dodać urządzenie.





* Nazwa aplikacji Xiaomi Home obowiązuje w Europie (za wyjątkiem Rosji). Nazwa aplikacji wyświetlana w urządzeniu użytkownika jest obowiązująca.

Uwagi:



- Obsługiwane są wyłącznie sieci Wi-Fi 2,4 GHz.
- Wersja aplikacji mogła zostać zaktualizowana. Prosimy o postępowanie zgodnie z instrukcjami w bieżącej wersji aplikacji.

Resetowanie połączenia Wi-Fi

W przypadku utraty połączenia między telefonem a odkurzaczem z mopem, spowodowanej zmianą konfiguracji routera, błędnym hasłem lub innym zdarzeniem, należy otworzyć pokrywę odkurzacza z mopem, aby zobaczyć wskaźnik Wi-Fi. Następnie wcisnąć jednocześnie przyciski  i  przytrzymać je do momentu usłyszenia komunikatu głosowego o oczekiwaniu na konfigurację sieci. Gdy wskaźnik Wi-Fi zacznie powoli migać, będzie to oznaczało, że połączenie zostało pomyślnie zresetowane.

Użytkowanie

Rozpoczęcie czyszczenia

Nacisnąć i przytrzymać przycisk  przez 3 sekundy, aby włączyć odkurzacza z mopem. Wskaźnik zasilania zmieni kolor na biały, co będzie oznaczać, że odkurzacza jest w trybie czuwania. Nacisnąć przycisk . Odkurzacza z mopem rozpocznie czyszczenie, poruszając się po trasie w kształcie litery S. Po wyczyszczeniu wszystkich obszarów odkurzacza zakończy pracę, czyszcząc powierzchnię wzdłuż ścian i innych krawędzi, a następnie powróci do stacji w celu naładowania.

Jeżeli odkurzacza z mopem zacznie się rozładowywać podczas czyszczenia, automatycznie powróci do stacji ładującej w celu naładowania. Po wystarczającym naładowaniu odkurzacza wznowi pracę w miejscu, w którym ją przerwał.

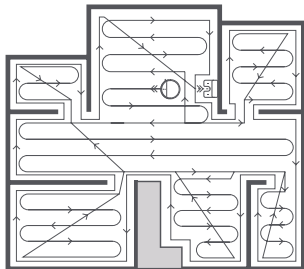



Podczas czyszczenia odkurzacza z mopem może wjeżdżać do pomieszczeń i opuszczać je, wykrywając granice poprzez delikatne uderzenie w ściany i meble. Jest to normalne zjawisko i nie ma wpływu na skuteczność czyszczenia.

Uwagi:

- Przed rozpoczęciem czyszczenia należy upewnić się, że odkurzacza z mopem jest w pełni naładowany i zaczyna pracę w stacji ładującej. Nie wolno przestawiać stacji ładującej podczas czyszczenia.
- Powyższy schemat ma wyłącznie charakter poglądowy.

Wstrzymanie

Wcisnąć dowolny przycisk, aby wstrzymać pracę odkurzacza z mopem podczas czyszczenia. Aby wznowić czyszczenie, wcisnąć przycisk . Wciśnięcie przycisku  spowoduje zakończenie bieżącego zadania czyszczenia i powrót odkurzacza z mopem do stacji ładującej.

Uwagi:

- Aby uniknąć błędów nawigacji, nie należy podnosić ani przesuwając odkurzacza z mopem, gdy jego praca jest wstrzymana.
- Umieszczenie odkurzacza w stacji ładującej, gdy jest on w stanie wstrzymania, zakończy bieżące zadanie czyszczenia.

Tryb uśpienia

Odkurzacza z mopem automatycznie wejdzie w tryb uśpienia po 10 minutach bezczynności, po czym wskaźniki zasilania i ładowania zgasną. Aby go wybudzić, należy wcisnąć dowolny przycisk.

Zaplanowane czyszczenie

Aplikacja Mi Home/Xiaomi Home pozwala zaplanować czyszczenie. Odkurzacza z mopem automatycznie rozpocznie zadanie o wyznaczonej godzinie, a po jego zakończeniu wróci do stacji ładującej w celu naładowania.

Użytkowanie

Tryb czyszczenia punktowego

Gdy odkurzacz z mopem jest wstrzymany lub przełączony w tryb czuwania, należy wcisnąć przycisk  i przytrzymać go przez 3 sekundy, aby uruchomić tryb czyszczenia punktowego. W tym trybie odkurzacz oczyszcza kwadratową powierzchnię o wymiarach 1,5 × 1,5 metra bezpośrednio wokół siebie. Po zakończeniu czyszczenia punktowego odkurzacz automatycznie wróć

Uwaga: włączenie trybu czyszczenia punktowego spowoduje zakończenie bieżącego zadania czyszczenia.

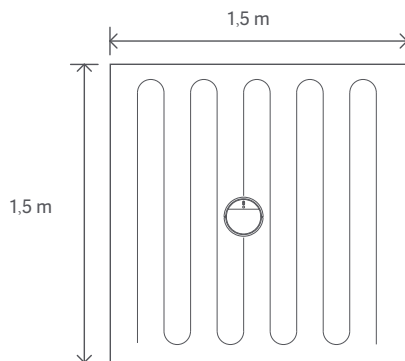

Tryb „nie przeszkadzać”

Wskaźnik zgaśnie, gdy odkurzacz wejdzie w tryb „nie przeszkadzać” (DND). W trybie tym uprzednio zaplanowane zadania czyszczenia zostaną wykonane w normalny sposób. Niedokończone zadania czyszczenia zostaną wznowione dopiero po zakończeniu bieżącego okresu „nie przeszkadzać” (DND).

Uwaga: po połączeniu odkurzacza z aplikacją Mi Home/Xiaomi Home domyślnie włączony będzie tryb „nie przeszkadzać” (DND). Za pomocą aplikacji można wyłączyć go ręcznie lub zmienić okresy jego włączania.

Więcej funkcji aplikacji

Aplikacja Mi Home/Xiaomi Home udostępnia wiele funkcji specjalnych i różnych trybów czyszczenia, takich jak wybór strefy do oczyszczenia, czyszczenie strefowe, konfiguracja zastrzeżonych obszarów/wirtualnych ścian, zastrzeżone obszary, czyszczenie miejscowe, czyszczenie dywanów i inne.

Uwagi:

- Więcej informacji o tym, jak korzystać z funkcji odkurzacza z mopem w aplikacji Mi Home/Xiaomi Home, można znaleźć w instrukcjach dostępnych w aplikacji.
- Należy pamiętać, że niektóre funkcje mogą się różnić ze względu na ciągłe aktualizacje i ulepszenia aplikacji.

Użytkowanie

Korzystanie z funkcji mycia

1. Zamontować wkład myjący

zwilżyć wkład i wykręcić nadmiar wody, a następnie wsunąć go do końca w szczelinę zbiornika na wodę do momentu pełnego zamocowania.

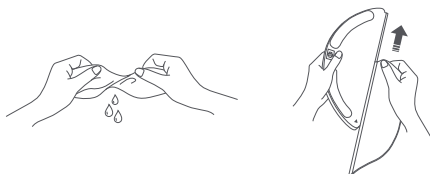

2. Napełnić zbiornik na wodę

Otworzyć pokrywę zbiornika i wlać wodę, a następnie dokładnie zamknąć pokrywę.



Uwagi:

- Nie należy wlewać gorącej wody do zbiornika na wodę, ponieważ może to spowodować jego odkształcenie.
- Aby uniknąć zatkania, nie należy dodawać do zbiornika na wodę żadnych środków czyszczących ani dezynfekujących.

3. Zamontować zespół myjący

Aby zamontować zespół myjący, należy wsunąć go do tylnej części odkurzacza do momentu jego zatrząśnięcia w prawidłowym położeniu.

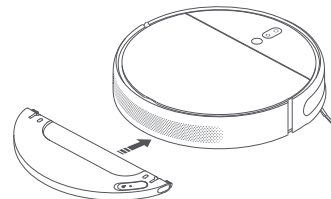

4. Rozpoczynanie mycia

Wcisnąć przycisk  lub użyć aplikacji Mi Home/Xiaomi Home, aby rozpocząć czyszczenie. Odkurzacze z mopem automatycznie rozpoznają zespół myjący i rozpoczną mycie oraz dozowanie wody zgodnie z potrzebami.

Uwagi:

- Nie używać funkcji mycia na dywanach.
- Wkład myjący należy czyścić co 30 minut pracy, aby zapewnić odpowiedni przepływ wody i skuteczność czyszczenia.

Użytkowanie

5. Dolewanie wody lub czyszczenie wkładu myjącego podczas czyszczenia

W przypadku konieczności dolania wody do odkurzacza z mopem lub wyczyszczenia wkładu myjącego podczas pracy urządzenia należy wcisnąć dowolny przycisk, aby wstrzymać czyszczenie, a następnie wyjąć moduł myjący. Po dolaniu wody lub wyczyszczeniu wkładu należy ponownie zamontować moduł i wcisnąć przycisk , aby wznowić zadanie czyszczenia.

Uwaga: aby uniknąć błędów nawigacji, nie należy podnosić ani przesuwać odkurzacza z mopem, gdy jego praca jest wstrzymana.

6. Regulacja natężenia przepływu wody

Przepływ wody w odkurzaczu z mopem można regulować za pomocą aplikacji Mi Home/Xiaomi Home.

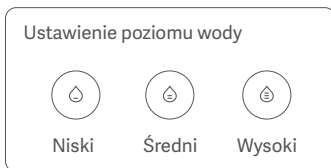

7. Usunąć zespół myjący

Gdy odkurzacz z mopem zakończy czyszczenie i powróci do stacji ładującej, należy wcisnąć do wewnątrz boczne zatrzaski zespołu myjącego i pociągnąć, aby wyjąć zespół.

Uwaga: gdy odkurzacz z mopem ładuje się lub nie jest używany, należy wyjąć zespół myjący, wylać wodę pozostałą w zbiorniku i umyć wkład myjący, aby zapobiec powstawaniu pleśni lub utrzymywaniu się zapachów.

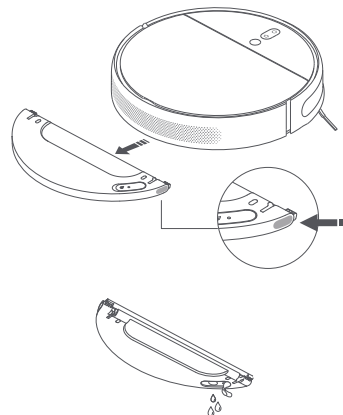

Rutynowa konserwacja

Szczotka * Zaleca się czyszczenie raz w tygodniu.

1. Odwróć odkurzacz z mopem i ściśnij zatrzaski, aby umożliwić zdjęcie pokrywy szczotki.
2. Wyjmij szczotkę z odkurzacza, a następnie wyczyść jej łożyska.
3. Użyj dotychczasowego przyrządu do czyszczenia szczotki, aby usunąć splątane z nią włosy.
4. Ponownie włóż szczotkę na miejsce, załóż pokrywę i dociśnij ją do momentu wskoczenia zatrzasków na miejsce.

Uwaga: Zaleca się czyszczenie szczotki raz w tygodniu oraz jej wymianę co 6–12 miesięcy.

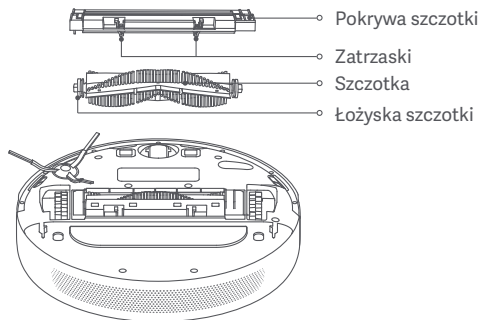

Korzystanie z przyrządu do czyszczenia szczotki

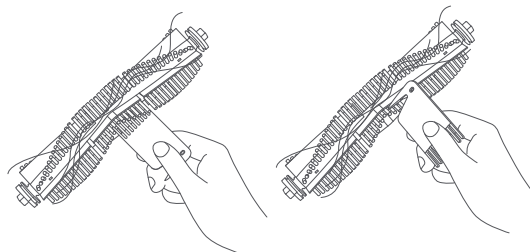

Uwaga: jeśli na szczotce jest zbyt dużo włosów lub jeśli są one ciasno splątane, nie należy ciągnąć ich na siłę, ponieważ może to spowodować uszkodzenie szczotki.

Koło wielokierunkowe * Wyczyścić w razie potrzeby.

1. Odwrócić odkurzacz i wyciągnąć koło wielokierunkowe.
2. Usunąć włosy, kurz i inne zabrudzenia z koła i osi.
3. Ponownie włożyć koło i mocno wcisnąć je na miejsce.

Uwagi:

- Do delikatnego wysunięcia i zdjęcia koła można użyć małego śrubokręta lub innego narzędzia, które nadaje się do podważania.
- Uwaga: Koło można wyczyścić wodą i zamontować ponownie po wyschnięciu.

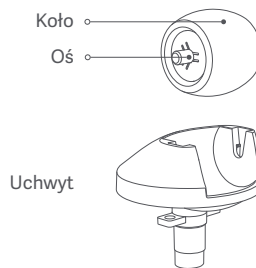

Rutynowa konserwacja

Szczotka boczna * Zaleca się czyszczenie raz w miesiącu.

1. Odwrócić odkurzacz z mopem, a następnie ostrożnie wyciągnąć szczotkę boczną, jak pokazano na rysunku, aby ją wyczyścić.
2. Ponowny montaż szczotki bocznej

Uwaga: zaleca się czyszczenie szczotki bocznej raz w miesiącu oraz jej wymianę co 3–6 miesięcy.

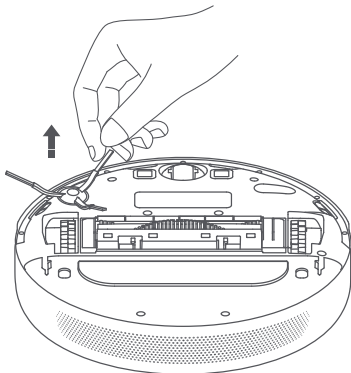

Czujniki odkurzacza z mopem

Używać miękkiej tkaniny do czyszczenia czujników, uwzględniając:

1. cztery czujniki upadku na spodzie;
2. styki ładowania na spodzie;
3. Czujnik optyczny na spodzie odkurzacza z mopem.
4. Podczerwony czujnik hamowania i czujnik przeszkód z przodu odkurzacza z mopem.

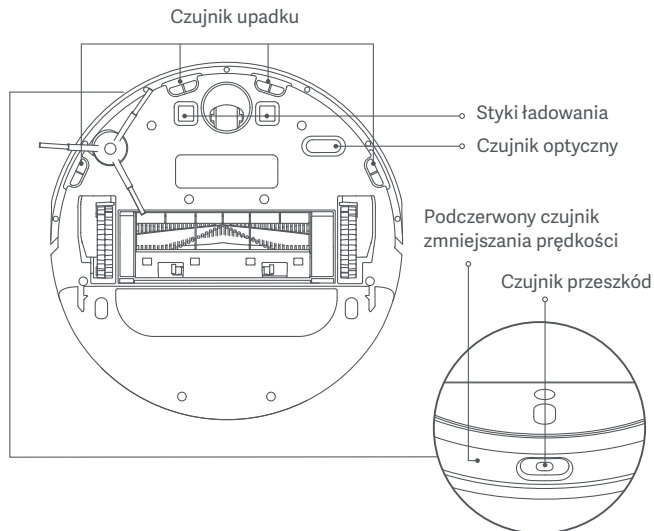

Rutynowa konserwacja

Pojemnik na kurz wraz z filtrem

Uwaga: zaleca się czyszczenie raz w tygodniu.

1. Otwórz pokrywę odkurzacza z mopem, a następnie ściśnij zacisk pojemnika na kurz, aby wyjąć pojemnik na kurz.

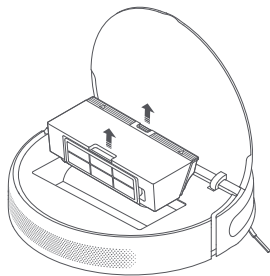

2. Otwórz pokrywę pojemnika na kurz zgodnie z rysunkiem.

Uwaga: Aby zapobiec zapychaniu się filtra, należy lekko postukać w pojemnik na kurz podczas opróżniania jego zawartości.

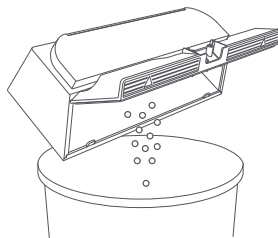

Czyszczenie filtra zmywalnego

Uwaga: zaleca się czyszczenie raz na dwa tygodnie.

1. Otwórz pokrywę pojemnika na kurz w miejscach oznaczonych strzałkami.

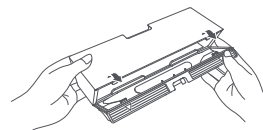

2. Nalej czystej wody do pojemnika na kurz i zamknij pokrywę pojemnika na kurz, następnie wstrząśnij pojemnikiem w tył i w przód, po czym wylej wodę. Powtarzaj powyższe czynności do momentu, aż filtr będzie czysty.

Uwaga: do czyszczenia filtra należy używać wyłącznie czystej wody. Nie stosować detergentów.

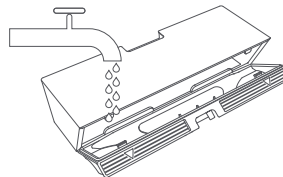

Rutynowa konserwacja

3. Wyjąć filtr, jak pokazano na rysunku, a następnie wypłukać go i lekko postukać w krawędź filtra, aby usunąć kurz i inne zanieczyszczenia.

Uwaga: nie należy czyścić filtra szczotką ani palcem.

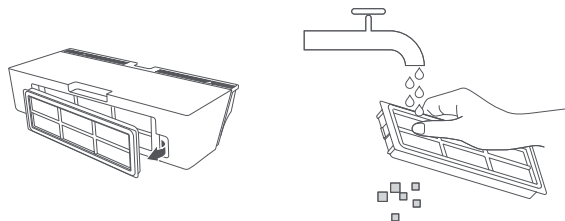

4. Przed ponownym zamontowaniem odłożyć pojemnik na kurz i pozostawić go do wyschnięcia.

Uwaga: przed użyciem filtr musi całkowicie wyschnąć (należy pozostawić go na co najmniej 24 godziny).

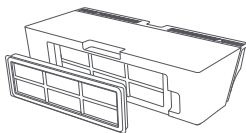

Wkład myjący * Zaleca się czyszczenie po każdym użyciu.

1. Wyciągnąć wkład myjący z modułu myjącego.

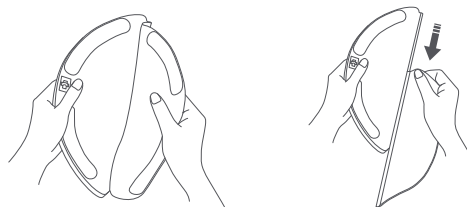

2. Wyczyścić i osuszyć wkład myjący.

Wyjąć wkład myjący z modułu myjącego przed jego wyczyszczeniem, a następnie upewnić się, że brudna woda nie wpływa z powrotem do odpływu wody, aby uniknąć jego zatkania. Nie naciskać zbyt mocno na wkład myjący, ponieważ może to negatywnie wpłynąć na jego działanie. Wkład należy czyścić przed każdym użyciem. Zaleca się wymianę wkładu co 3–6 miesięcy.

Uwaga: zaleca się czyszczenie szczotki bocznej raz w miesiącu oraz jej wymianę co 3–6 miesięcy.

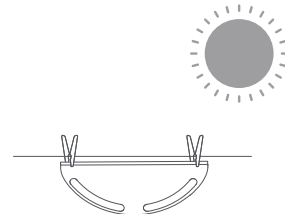
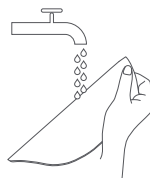

Rutynowa konserwacja

Akumulator

Odkurzacz z mopem wyposażono w wysokiej jakości akumulator litowo-jonowy. Należy upewnić się, że pozostaje on naładowany w dużym stopniu podczas codziennego użytkowania, aby utrzymać jego optymalną wydajność.

Uwaga: jeśli odkurzacz z mopem nie jest używany przez dłuższy czas, należy go wyłączyć i odłożyć. Aby zapobiec uszkodzeniom spowodowanym nadmiernym rozładowaniem, odkurzacz z mopem należy ładować co najmniej raz na trzy miesiące.



Stacja ładująca

Wyczyścić styki stacji ładującej miękką szmatką.

Aktualizacja oprogramowania układowego

Oprogramowanie układowe można aktualizować za pośrednictwem aplikacji. Przed aktualizacją należy upewnić się, że odkurzacz z mopem znajduje się w stacji ładującej, a poziom naładowania jego akumulatora wynosi co najmniej 15%.

Ponowne uruchamianie odkurzacza z mopem

Jeśli odkurzacz z mopem przestanie reagować lub nie będzie można go wyłączyć, należy przytrzymać przycisk  przez 6 sekund, aby wyłączyć urządzenie. Następnie należy nacisnąć i przytrzymać przycisk  przez 3 sekundy, aby włączyć odkurzacz z mopem.

Przywracanie ustawień fabrycznych

Jeżeli po ponownym uruchomieniu odkurzacza nie działa prawidłowo, należy wcisnąć przycisk resetowania za pomocą szpilki i przytrzymać go do usłyszenia komunikatu o przywróceniu ustawień fabrycznych. Spowoduje to przywrócenie pierwotnych ustawień urządzenia.

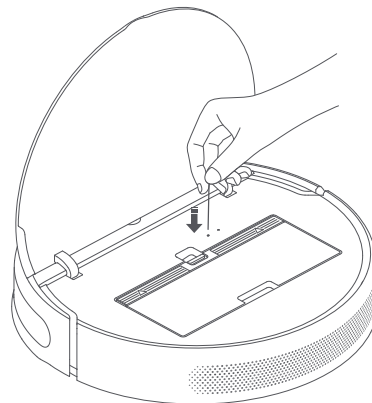

Rozwiązywanie problemów

Jeżeli odkurzacz z mopem napotka błąd w czasie pracy, wskaźnik zasilania zacznie migać na pomarańczowo oraz zostanie wyemitowane ostrzeżenie głosowe. Aby znaleźć rozwiązanie, należy zapoznać się z poniższą tabelą.

Błąd	Rozwiązanie
Oczyszczyć zderzak i delikatnie go stuknąć.	Gdy bufor kolizyjny zatnie się, należy go delikatnie stuknąć, aby usunąć ciała obce. Jeśli to nie pomoże, należy przenieść urządzenie do nowego obszaru, a następnie uruchomić je ponownie.
Umieścić odkurzacz z mopem na równym podłożu i ponownie go włączyć.	Koło spadło z podłoża. Należy umieścić odkurzacz z mopem na równym podłożu i ponownie go włączyć.
Wyczyścić czujnik upadku, a następnie umieścić odkurzacz z mopem na równym podłożu i ponownie go włączyć.	Część odkurzacza z mopem znajduje się poza podłożem. Należy umieścić odkurzacz na równym podłożu i ponownie go włączyć. Ten błąd może również występować w przypadku zabrudzenia czujnika upadku. Aby wyeliminować taką możliwość, należy wyczyścić czujnik.
Wyjmij szczotkę i wyczyść jej włosie oraz łożyska.	W szczotkę mogło zaplątać się ciało obce. Wyjmij szczotkę i wyczyść jej włosie oraz łożyska.
Wyjąć i oczyścić szczotkę boczną.	Ciało obce mogło zaplątać się w szczotkę boczną. Wyjąć szczotkę, a następnie wyczyścić ją.
Sprawdzić, czy żadne przedmioty nie są owinięte wokół kół głównych, a następnie przenieść odkurzacz z mopem w nowe położenie i ponownie go włączyć.	Wokół jednego z kół głównych mógł zaplątać się jakiś przedmiot. Należy wyczyścić koła, a następnie ponownie włączyć odkurzacz z mopem.
Usunąć wszelkie przeszkody obecne wokół odkurzacza z mopem.	Odkurzacz z mopem mógł się zaplątać lub zablokować. Należy usunąć wszelkie przeszkody obecne wokół niego.
Zamontuj ponownie pojemnik na kurz wraz z filtrem.	Upewnij się, że pojemnik na kurz oraz filtr zostały zamontowane prawidłowo. Jeśli błąd będzie nadal występował, spróbuj wymienić filtr.
Wykryto silne pole magnetyczne. Ponownie włączyć odkurzacz z mopem z dala od wszelkich wirtualnych ścian.	Odkurzacz z mopem jest zbyt blisko wirtualnej ściany. Należy przesunąć go w nowe miejsce i uruchomić ponownie.

Rozwiązywanie problemów

Błąd ładowania. Można spróbować wyczyścić styki ładowania.	Przetrzeć styki ładowania odkurzacza z mopem i stacji ładującej suchą ściereczką.
Sprawdzić, czy filtr jest suchy i czy nie wymaga czyszczenia.	Filtr może nie być suchy. Jeśli tak jest, należy pozostawić go do wyschnięcia na co najmniej 24 godziny. Filtr może być zatkany. Jeśli tak jest, należy podjąć próbę jego wyczyszczenia. Jeśli problem będzie nadal występował, należy wymienić filtr.
Wyczyścić czujnik nawigacji wizualnej.	Przetrzeć czujnik nawigacji wizualnej, a następnie ponownie uruchomić odkurzacza z mopem.
Zresetować odkurzacza z mopem.	Odkurzacza z mopem nie może kontynuować pracy z powodu wewnętrznego błędu. Należy zresetować odkurzacza z mopem.
Oczyścić czujnik przeszkód.	Przetrzeć czujnik przeszkód i ponownie uruchomić urządzenie.

Jeśli problem będzie nadal występował, należy skontaktować się z działem obsługi posprzedażnej w celu uzyskania pomocy.

Pytania i odpowiedzi

Rodzaj problemu	Rozwiązanie
Co należy zrobić, gdy odkurzacz z mopem nie daje się wyłączyć?	Akumulator odkurzacza z mopem może się rozładować, gdy temperatura otoczenia jest niższa niż 0°C lub wyższa niż 40°C. Odkurzacza z mopem należy używać tylko w środowisku o temperaturze w zakresie od 0°C do 40°C. Przed użyciem należy go naładować.
Co należy zrobić, gdy odkurzacza z mopem nie można naładować?	Należy sprawdzić, czy przewód zasilający jest prawidłowo podłączony zarówno do stacji ładowania, jak i do gniazdka sieciowego. Następnie upewnić się, że styki ładowania są czyste. Jeśli nie, należy je wytrzeć suchą szmatką — zarówno w stacji dokowania, jak i w odkurzacz z mopem.
Dlaczego odkurzacz z mopem nie wraca do stacji ładowania?	Należy sprawdzić, czy wokół stacji ładowania nie ma żadnych przeszkód. Umieścić stację dokowania w miejscu, w którym nie ma przeszkód. Upewnić się, że w odległości 0,5 metra po obu stronach stacji ani w odległości 1,5 metra przed nią nie występują przeszkody. Oczyszczyć strefę sygnałową stacji ładującej.
Co należy zrobić, gdy odkurzacz z mopem nie działa zgodnie z oczekiwaniami?	Wyłączyć odkurzacz z mopem i włączyć go ponownie.
Odkurzacz z mopem wydaje dziwny dźwięk.	W szczotkę, szczotkę boczną lub jedno z kółek głównych mogło zaplątać się ciało obce. Zatrzymaj odkurzacz z mopem i usuń wszelkie zanieczyszczenia.
Dlaczego odkurzacz z mopem nie sprząta tak wydajnie jak wcześniej lub zostawia za sobą kurz?	Należy sprawdzić, czy pojemnik na kurz jest pełny. Jeśli tak, opróżnić go. Ponadto należy sprawdzić filtr i w razie potrzeby go wyczyścić, a także sprawdzić, czy nic się nie owinęło wokół szczotek.
Odkurzacz z mopem nie może się połączyć z siecią Wi-Fi.	Wystąpił problem z połączeniem Wi-Fi. Należy ponownie uruchomić sieć Wi-Fi, a następnie połączyć się jeszcze raz. Uprawnienia dostępu do lokalizacji nie zostały przyznane. Należy upewnić się, że urządzenie przyznało uprawnienia dostępu do lokalizacji aplikacji Mi Home/Xiaomi Home. Sygnał sieci Wi-Fi jest za słaby. Należy upewnić się, że odkurzacz z mopem znajduje się w obszarze z dobrym zasięgiem sieci Wi-Fi. Odkurzacz z mopem nie obsługuje sieci Wi-Fi 5 GHz. Należy upewnić się, że odkurzacz jest połączony z siecią Wi-Fi 2,4 GHz. Nazwa użytkownika lub hasło do sieci Wi-Fi są nieprawidłowe. Należy upewnić się, że nazwa użytkownika i hasło używane do nawiązywania połączenia z siecią Wi-Fi są prawidłowe.

Pytania i odpowiedzi

Rodzaj problemu	Rozwiązanie
Dlaczego odkurzacz z mopem nie wykonuje zaplanowanego sprzątnia?	Należy sprawdzić, czy poziom naładowania akumulatora jest wystarczający. Aby rozpocząć zaplanowane sprzątnie, odkurzacz z mopem musi mieć akumulator naładowany w co najmniej 15%.
Czy odkurzacz z mopem zużywa energię elektryczną, gdy jest pozostawiony w stacji dokowania po pełnym naładowaniu?	Jeśli odkurzacz z mopem zostanie pozostawiony w stacji dokowania, zużywa niewielką ilość energii elektrycznej, aby zapewnić akumulatorowi utrzymanie optymalnej wydajności w trybie uśpienia.
Czy odkurzacz z mopem należy ładować przez 16 godzin przy pierwszych trzech ładowaniach?	Akumulator litowy nie ma efektu pamięci i może być ładowany, kiedy jest to konieczne. Nie trzeba czekać 16 godzin, aby go w pełni naładować.
Co należy zrobić, gdy podczas mycia podłogi woda nie wypływa lub wypływa jej bardzo mało?	Należy sprawdzić, czy komora na wodę jest napełniona i czy mop jest prawidłowo zainstalowany. Mop należy regularnie czyścić.
Z zespołu myjącego wypływa zbyt dużo wody.	Należy upewnić się, że pokrywa zbiornika na wodę jest prawidłowo zamknięta.
Dlaczego odkurzacz z mopem nie wznawia sprzątnia po naładowaniu?	Odkurzacz z mopem nie wznawia sprzątnia, jeśli jest w trybie „nie przeszkadzać” (DND) lub po ręcznym powrocie do stacji dokowania w celu naładowania akumulatora.
Odkurzacz z mopem nie wraca do stacji ładującej po jego przeniesieniu.	Przeniesienie odkurzacza z mopem może spowodować zmianę jego pozycji lub ponowne zeskanowanie otoczenia. Jeśli odkurzacz jest za daleko od stacji ładującej, może nie być w stanie automatycznie do niej powrócić. W takim przypadku należy ręcznie umieścić go w stacji ładującej.

Dane techniczne

Odkurzacz z mopem

Model	STYTJ02ZHM
Wymiary	353 × 350 × 81,5 mm
Akumulator	14,4 V --- /4800 mAh(Pojemność nominalna)
Masa netto	3,7 kg
Łączność bezprzewodowa	Wi-Fi IEEE 802.11b/g/n 2,4 GHz
Napięcie znamionowe	14,4 V ---
Moc znamionowa	40 W

Stacja ładująca

Model	CDZ1902
Wymiary	130 × 126 × 93 mm
Wejście znamionowe	100-240 V ~ 50/60 Hz 0,5 A
Znamionowa moc wyjściowa	19,8 V --- 1 A

Informacje dotyczące europejskiej dyrektywy WEEE



Wszystkie produkty oznaczone tym symbolem są uznane za odpady sprzętu elektrycznego i elektronicznego (WEEE zgodnie z Dyrektywą 2012/19/UE) i nie mogą być wyrzucane po zakończeniu okresu użytkowania wraz z innymi odpadami. W celu ochrony zdrowia ludzi oraz środowiska naturalnego należy przekazać zużyty sprzęt do wyznaczonego punktu utylizacji wyznaczonego przez instytucje rządowe lub lokalne. Prawidłowe usunięcie zużytego produktu pomaga w zapobieganiu potencjalnym negatywnym skutkom oddziaływania na środowisko naturalne i zdrowie ludzi. Więcej informacji można uzyskać w urzędzie lokalnym lub od instalatora.

Willkommen

Danke, dass Sie sich für den Mi Staubsauger-Wischer-Roboter 2 Pro+ entschieden haben!

Der Mi Staubsauger-Wischer-Roboter 2 Pro+ ist ein intelligenter Saugroboter mit Wischfunktion, der ein Höchstmaß an Komfort und Reinigungseffizienz bietet. Ausgestattet mit hochpräzisen Bewegungssensoren, Hindernisvermeidungstechnologie und einem innovativen visuellen Navigationssystem erfasst der Mi Staubsauger-Wischer-Roboter 2 Pro+ schnell seine Umgebung und generiert die Reinigungsrouten in Echtzeit während der Fahrt. Dank der intuitiven Hinderniserkennung und des Designs mit hohem Radabstand findet sich der Mi Staubsauger-Wischer-Roboter 2 Pro+ leicht in komplexen Wohnumgebungen zurecht. Sobald eine Reinigungsaufgabe abgeschlossen ist, kehrt der Mi Staubsauger-Wischer-Roboter 2 Pro+ automatisch zur Ladestation zurück und bietet so ein problemloses Erlebnis von Anfang bis Ende. Mit seinem leistungsstarken Sauger und dem elektronisch gesteuerten Wasserwischsystem reinigt der Mi Staubsauger-Wischer-Roboter 2 Pro+ vorne durch Fegen und hinten durch Wischen und erzielt so jedes Mal erstaunliche Ergebnisse. Mit der Mi Home/Xiaomi Home-App können Sie außerdem ganz einfach Ihre Reinigungskarte anzeigen, eine Reinigung planen und zwischen den Reinigungsmodi wechseln, sodass Sie Ihr gesamtes Zuhause mit einem Knopfdruck reinigen können. Vielen Dank, dass Sie sich für den Mi Staubsauger-Wischer-Roboter 2 Pro+ entschieden haben und willkommen in der Zukunft!

Lesen Sie diese Handbuch vor der Verwendung sorgfältig und bewahren Sie es auf, um zukünftig die Informationen nachlesen zu können.

Hiermit bestätigt Dreame (Tianjin) Information Technology Co., Ltd., dass das Funkgerät des Typs STYTJ02ZHM mit der Verordnung 2014/53/EU in Einklang steht. Der vollständige Wortlaut der EU-Konformitätserklärung ist unter der folgenden Internetadresse abrufbar:
<http://www.mi.com/global/service/support/declaration.html>

Ein detailliertes elektronisches Handbuch finden Sie unter www.mi.com/global/service/userguide

Sicherheitsinformationen

Dieses Produkt ist nur für die Bodenreinigung in einer häuslichen Umgebung bestimmt. Benutzen Sie es nicht im Freien, auf anderen Oberflächen als dem Boden oder in einer kommerziellen oder industriellen Umgebung.

Die Kamera des Staubsauger-Wischers wird beim Reinigen Personen in der Umgebung innerhalb des Kamerawinkels erfassen. Dies dient ausschließlich der Navigation und Positionierung. Wir können Ihnen versichern, dass alle Ihre persönlichen Daten durch die Datenverschlüsselungstechnologie geschützt werden.

Nutzungsein-schränkungen

Dieses Produkt kann von Kindern im Alter ab acht Jahren und von Personen mit physischen, sensorischen und intellektuellen Einschränkungen oder begrenzter Erfahrung oder Wissen benutzt werden, dies muss jedoch unter Aufsicht von Eltern oder einer Aufsichtsperson erfolgen, um einen sicheren Betrieb zu gewährleisten und Gefahren auszuschließen. Eine Wartung und Reinigung darf durch Kinder nur unter Aufsicht erfolgen.

Das Gerät darf nur mit dem zum Gerät mitgelieferten Netzteil verwendet werden.

Lesen Sie diese Handbuch vor der Verwendung sorgfältig und bewahren Sie es auf, um zukünftig die Informationen nachlesen zu können.

Kinder dürfen nicht mit diesem Produkt spielen. Sorgen Sie dafür, dass Kinder und Haustiere während des Betriebs des Staubsauger-Wischers in einem sicheren Abstand zum Gerät gehalten werden.

Wenn das Netzkabel beschädigt ist, muss es durch ein spezielles Kabel oder eine spezielle Baugruppe ersetzt werden, die beim Hersteller oder seinem Kundendienst erhältlich ist.

Verwenden Sie den Staubsauger-Wischer nicht in einem Bereich, der sich über dem Bodenniveau befindet und der nicht durch eine Schutzbarriere begrenzt wird.

Sicherheitsinformationen

Benutzen Sie den Staubsauger-Wischer nicht in Umgebungen, in denen die Temperaturen über 40 °C oder unter 0 °C liegen, und auch nicht auf Böden mit Flüssigkeiten oder klebrigen Substanzen.

Heben Sie Kabel vom Boden auf, bevor Sie den Staubsauger-Wischer benutzen, um zu verhindern, dass diese während der Reinigung mitgezogen werden.

Entfernen Sie zerbrechliche oder kleine Gegenstände vom Boden, um zu verhindern, dass der Staubsauger-Wischer sie anstößt und beschädigt.

Bitte halten Sie die Reinigungswerkzeuge für die Bürste von Kindern fern.

Kinder, Haustiere oder andere Gegenstände dürfen weder auf dem stillstehenden noch dem sich bewegenden Staubsauger-Wischer positioniert werden.

Halten Sie Haare, Finger und andere Körperteile von der Saugöffnung des Staubsauger-Wischers fern.

Benutzen Sie den Staubsauger-Wischer nicht zum Aufwischen oder Aufsaugen brennender Substanzen.

Saugen Sie keine harten oder scharfen Gegenstände ein.

Stellen Sie sicher, dass der Staubsauger-Wischer ausgeschaltet und die Ladestation vom Netz getrennt ist, bevor Sie Reinigungs- oder Wartungsarbeiten durchführen.

Bitte verwenden Sie das Produkt gemäß den Anweisungen im Benutzerhandbuch. Der Benutzer ist für jeglichen Verlust oder Schaden verantwortlich, der aufgrund inkorrektter Verwendung dieses Produkts entsteht.

Wischen Sie Teile dieses Produkt nicht mit nassen Lappen oder anderen Flüssigkeiten ab.

Akkus und Ladung

Sicherheitsinformationen

Warnung: Verwenden Sie keine Akkus von Drittanbietern. Darf nur mit CDZ1902 Ladestation verwendet werden.

Sie dürfen den Akku und die Ladestation nicht zerlegen, reparieren oder modifizieren.

Platzieren Sie die Ladestation nicht nahe an Wärmequellen.

Benutzen Sie keinen nassen Stoff oder nasse Hände, um die Ladekontakte der Ladestation zu reinigen.

Entsorgen Sie alte Akkus sachgemäß. Nicht benötigte Akkus sollten in einer geeigneten Recycling-Einrichtung entsorgt werden.

Stellen Sie sicher, dass der Staubsauger-Wischer beim Transport ausgeschaltet ist und möglichst in der Originalverpackung befördert wird.

Wenn der Staubsauger-Wischer für eine längere Zeit nicht benutzt werden soll, laden Sie ihn voll auf, schalten ihn aus und lagern ihn an einem kühlen und trockenen Ort. Laden Sie den Staubsauger-Wischer mindestens alle 3 Monate auf, um eine Tiefentladung des Akkus zu vermeiden.

Der Lithium-Ionen-Akku enthält umweltgefährdende Stoffe. Bevor der Staubsauger-Wischer entsorgt wird, muss zunächst der Akku entfernt werden, anschließend muss in Übereinstimmung mit den lokalen Gesetzen und Vorschriften des Landes oder der Region, in dem er benutzt wurde, eine Entsorgung oder Wiederverwertung stattfinden.

Es ist besser, den Akku erst aus dem Produkt zu entnehmen, wenn er aufgebraucht ist. Dabei muss sichergestellt werden, dass Ihr Produkt von der Spannungsversorgung getrennt ist. Entfernen Sie die Schraube an der Unterseite und nehmen Sie die Abdeckung ab.

Ziehen Sie den Akkuanschluss ab und nehmen Sie anschließend den Akku heraus. Beschädigen Sie den Akku nicht, um Verletzungen vorzubeugen.

Geben Sie den Akku an eine Recyclingstelle zurück.

Produktübersicht

Zubehör



Reinigungswerkzeug

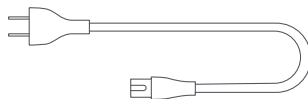

Stromkabel



Seitenbürste

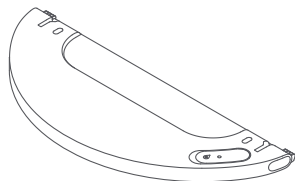

Wassertank

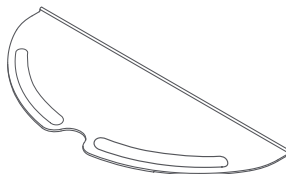

Wischer

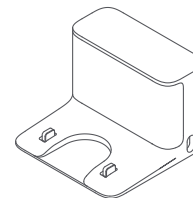

Ladestation

Hinweis: Abbildungen des Produkts, des Zubehörs und der Benutzeroberfläche in der Benutzerhandbuch dienen nur als Referenz. Die tatsächlichen Produkte und Funktionen können aufgrund von Produktverbesserungen variieren.

Produktübersicht

Staubsauger-Wischer

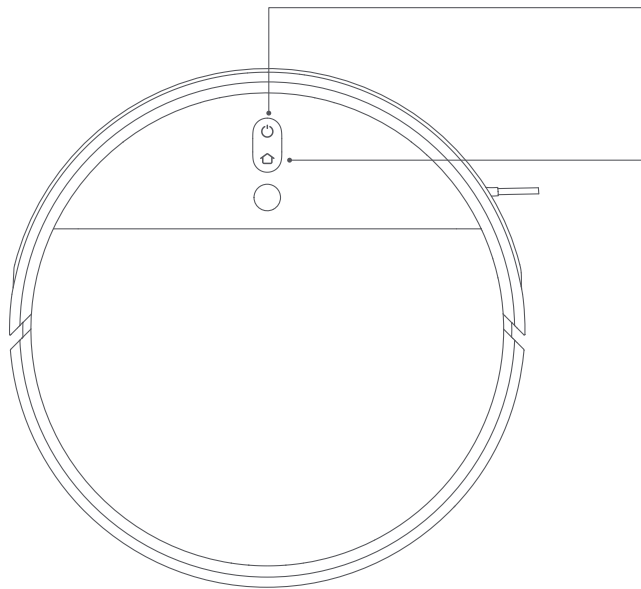

Ein-/Aus- und Reinigungstaste
Ein-/Ausschalten: Drücken und 3 Sekunden lang gedrückt halten
Reinigen: Drücken, um die Reinigung nach dem Einschalten des Staubsauger-Wischer zu starten

Platzieren/Anlegetaste
Drücken, um den Staubsauger-Wischer zur Ladestation zurückzufahren
Halten Sie die Taste 3 Sekunden gedrückt, um den Zielreinigungs-Modus zu starten

Statusanzeige
Weiß: Reinigung/Reinigung abgeschlossen/Voll geladen
Weiß blinkend: Rückkehr zur Ladestation zum Aufladen (normaler Akkustand)
Langsam weiß blinkend: Wird geladen (normaler Akkustand)
Orangefarbenes Blinken: Rückkehr zur Ladestation zum Aufladen (niedriger Akkustand)/Fehler
Langsam orange blinkend: Wird geladen (niedriger Akkustand)

Hinweis: Drücken Sie eine beliebige Taste, um eine Pause zu machen, während der Staubsauger-Wischer reinigt, zum Dock zurückkehrt oder sich im Zielreinigungs-Modus befindet.

Produktübersicht

Staubbehälter

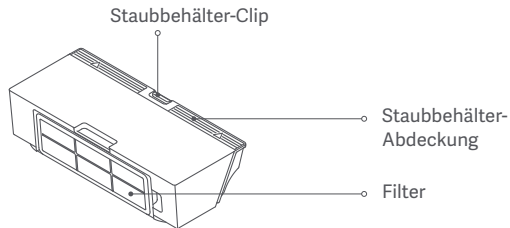

Wischtuch-Aufsatz



Staubsauger-Wischer

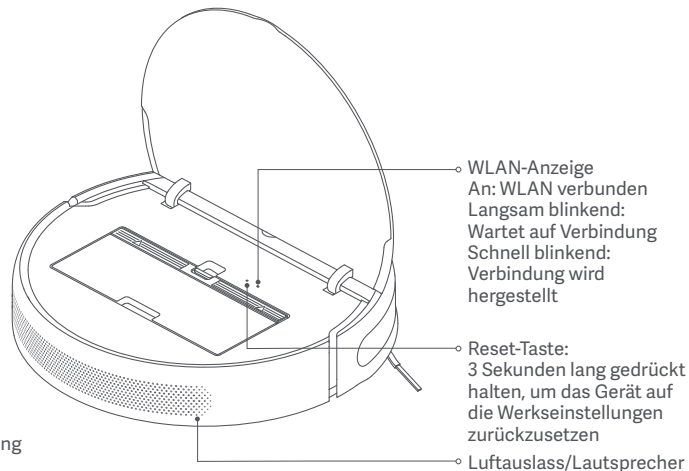

Produktübersicht

Staubsauger-Wischer und Sensoren

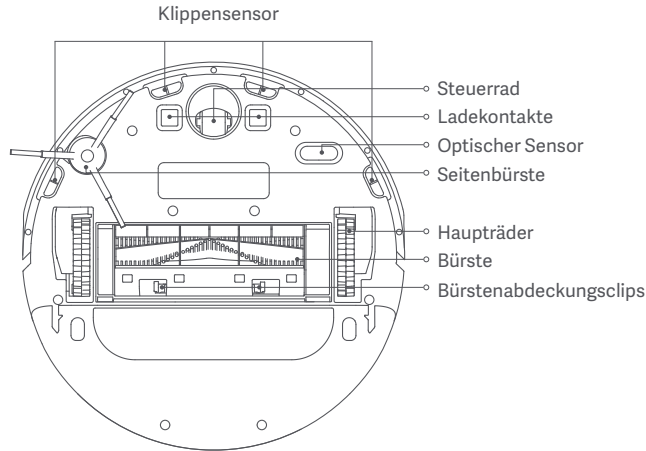

Staubsauger-Wischer und Sensoren

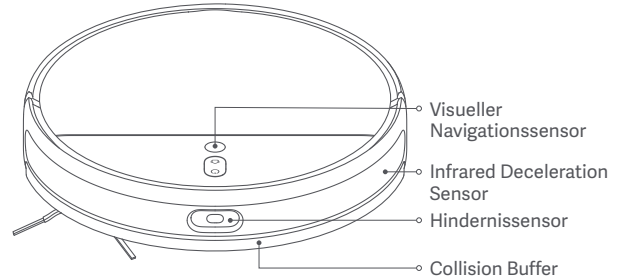

Ladestation

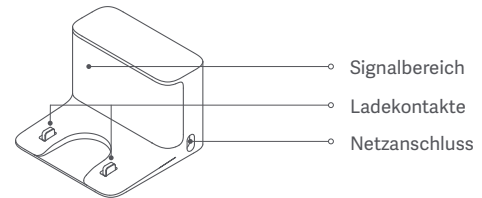

Vor der Verwendung

Schutzabdeckung abnehmen

Entfernen Sie vor der Verwendung die Schutzstreifen, die sich an beiden Seiten des Dämpfers des Staubsauger-Wischer-Roboters befinden, sowie den am visuellen Navigationssensor angebrachten Schutzfilm.

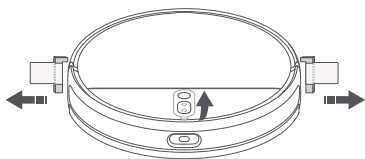

Die Seitenbürste montieren

Stecken Sie die Seitenbürste in den Befestigungsschlitz unten am Staubsauger-Wischer.

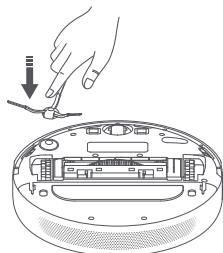

Die Ladestation positionieren und anschließen

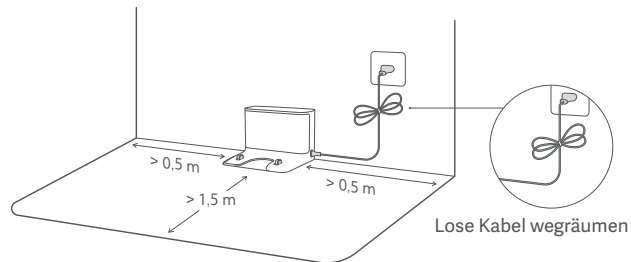

Stellen Sie die Ladestation in die Nähe einer Steckdose in einem Bereich mit gutem WLAN-Signal auf. Um sicherzustellen, dass der Staubsauger-Wischer zum Ladegerät zurückkehren kann, müssen Sie auf beiden Seiten der Ladestation mindestens 0,5 m und vor der Station mindestens 1,5 m Platz lassen. Stellen Sie auch sicher, dass sich direkt darüber keine Objekte befinden. Die Ladestation darf nicht unter Möbeln, wie zum Beispiel einem Schrank oder einem Stuhl, platziert werden. Schließen Sie das Stromkabel an die Ladestation an und räumen Sie lose Kabel auf, um zu verhindern, dass sie sich mit dem Staubsauger-Wischer verheddern, und so die Ladestation versehentlich verschoben oder der Stecker herausgezogen werden könnte.



Hinweis: Achten Sie darauf, dass sich die Ladestation in einem gut beleuchteten Bereich ohne direkte Sonneneinstrahlung und nicht in der Nähe reflektierender Objekte wie Spiegel befindet, da diese die Rückkehr des Staubsauger-Wischers zur Ladestation erschweren könnten.

Vor der Verwendung

Den Staubsauger-Wischer aufladen

Positionieren Sie den Staubsauger-Wischer an der Ladestation. Der Staubsauger-Wischer schaltet sich automatisch ein und beginnt zu laden. Die Anzeigen der Tasten  und  am Staubsauger-Wischer blinken während des Ladevorgangs langsam weiß. Sobald der Staubsauger-Wischer vollständig aufgeladen ist, leuchten sie dauerhaft weiß.

Akkuladestandsanzeige
Weiß: Der Akkustand beträgt mehr als 15 %
Orange: Der Akkustand beträgt weniger als 15 %

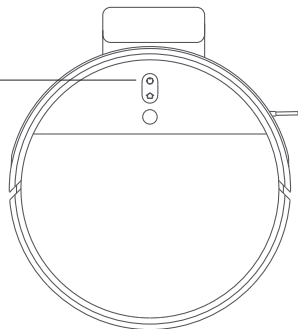

Hinweise:

- Vor der erstmaligen Benutzung sollte der Staubsauger-Wischer voll aufgeladen werden. Dies dauert etwa 6 Stunden.
- Um die Sicherheit beim Laden zu gewährleisten und zu verhindern, dass Bodenflächen beschädigt werden, nehmen Sie bitte den Wischtuch-Aufsatz vor dem Laden heraus.

Mit der Mi Home-/Xiaomi Home-App verbinden

Dieses Produkt funktioniert mit der Mi Home-/Xiaomi Home-App*. Steuern Sie Ihr Gerät und lassen Sie dieses sowie weitere Smart Home-Geräte mit der Mi Home-/Xiaomi Home-App interagieren.

Scannen Sie den QR-Code, um die App herunterzuladen und zu installieren. Ist die App bereits installiert, werden Sie zur Verbindungseinrichtungs-Seite weitergeleitet. Sie können aber auch im App Store nach „Mi Home/Xiaomi Home“ suchen, um die App herunterzuladen und zu installieren. Öffnen Sie die Mi Home-/Xiaomi Home-App, tippen Sie auf das „+“ oben rechts und befolgen Sie die Anweisungen auf dem Bildschirm, um Ihr Gerät hinzuzufügen.





* In Europa (außer in Russland) wird die App unter dem Namen Xiaomi Home-App geführt. Der auf Ihrem Gerät angezeigte Name der App sollte standardmäßig verwendet werden.

Hinweise:



- Es werden ausschließlich 2,4-GHz-WLAN-Netze unterstützt.
- Die Version der App wurde möglicherweise aktualisiert, befolgen Sie bitte die Anweisungen zur aktuellen App-Version.

WLAN zurücksetzen

Sollte die Verbindung zwischen Ihrem Telefon und dem Staubsauger-Wischer durch die Routerkonfiguration, die Eingabe eines falschen Passworts oder Ähnliches verloren gehen, öffnen Sie bitte die Abdeckung des Staubsaugers, sodass Sie die WLAN-Anzeige sehen können. Gleichzeitig drücken und halten Sie die  und  Taste bis Sie eine Sprachmeldung hören „Warten auf Netzwerkconfiguration“. Sobald die WLAN-Anzeige langsam blinkt, wurde das WLAN erfolgreich zurückgesetzt.

Verwendung

Reinigung beginnen

Halten Sie die Taste  3 Sekunden gedrückt, um den Staubsauger-Wischer einzuschalten. Die Betriebsanzeige schaltet auf weiß, um anzuzeigen, dass sich der Staubsauger-Wischer im Standby-Modus befindet. Drücken Sie die Taste  und der Staubsauger-Wischer beginnt mit der Reinigung in einem S-förmigen Muster. Nachdem alle Bereiche gereinigt wurden, beendet der Staubsauger-Wischer die Reinigung entlang der Ecken und Wände, um anschließend zum Aufladen zur Ladestation zurückzukehren.

Wenn der Akku des Staubsauger-Wischers während einer Reinigungsaufgabe zur Neige geht, kehrt er automatisch zur Ladestation zurück. Nachdem er ausreichend geladen wurde, setzt er die Reinigung dort fort, wo er aufgehört hat.

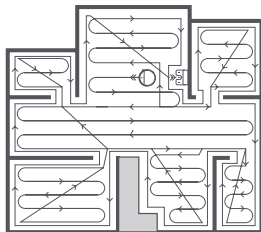



Während einer Reinigungsaufgabe fährt der Staubsauger-Wischer durch die Räume und ermittelt die Grenzen der Räume, indem er sanft gegen Wände und Möbel stößt. Das ist normal und hat keine Auswirkungen auf die Reinigungseffizienz.

Hinweise:

- Vergewissern Sie sich vor einer Reinigungsaufgabe, dass der Staubsauger-Wischer vollständig aufgeladen ist und von der Ladestation losfährt. Bewegen Sie die Ladestation nicht, während der Staubsauger-Wischer reinigt.
- Die vorstehende Abbildung dient nur der Veranschaulichung.

Pausiert

Drücken Sie eine beliebige Taste, um den Staubsauger-Wischer während der Reinigung zu pausieren. Um die Reinigung fortzusetzen, drücken Sie die Taste . Drücken Sie die Taste , um die aktuelle Reinigungsaufgabe zu beenden und den Staubsauger-Wischer zur Ladestation zurückzuschicken.

Hinweise:

- Um Navigationsfehler zu vermeiden, dürfen Sie den Staubsauger-Wischer nicht anheben oder bewegen, wenn er sich im Pausenmodus befindet.
- Wenn Sie den Staubsauger-Wischer in die Ladestation setzen, während er sich im Pausenmodus befindet, wird die aktuelle Reinigungsaufgabe beendet.

Energiesparmodus

Der Staubsauger-Wischer geht nach 10 Minuten Inaktivität automatisch in den Energiesparmodus. Die Betriebs- und Ladeanzeige werden in diesem Fall ausgeschaltet. Um den Staubsauger-Wischer aufzuwecken, drücken Sie eine beliebige Taste.

Geplantes Reinigen

Sie können die Reinigungszeiten automatisch mit der Mi Home/Xiaomi Home-App planen. Der Staubsauger-Wischer wird zu den geplanten Zeiten die Reinigung automatisch beginnen und nach ausgeführter Reinigung wieder zur Ladung an die Ladestation zurückkehren.

Verwendung

Zielreinigungs-Modus

Wenn sich der Staubsauger-Wischer im Standby-Modus oder im Pause-Modus befindet, halten Sie die Taste  3 Sekunden lang gedrückt, um den Zielreinigungs-Modus zu starten. In diesem Modus wird eine quadratische Fläche von 1,5 x 1,5 Metern direkt um den Staubsauger-Wischer herum gereinigt. Wenn die Zielreinigung beendet ist, kehrt der Staubsauger-Wischer automatisch an seinen ursprünglichen Standort zurück und schaltet sich ab.

Hinweis: Die Aktivierung des Zielreinigungs-Modus beendet die aktuelle Reinigungsaufgabe des Staubsaugers.

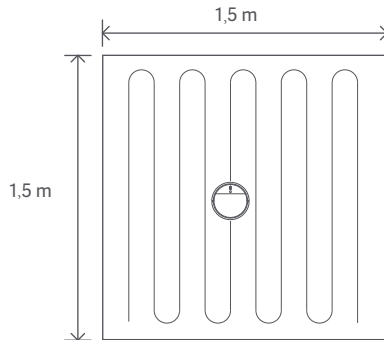

Nicht-Stören-Modus

Die Anzeige schaltet sich aus, wenn sich der Staubsauger-Wischer im Nicht-Stören-Modus (DND) befindet. Zuvor geplante Reinigungsaufgaben werden im DND-Modus wie sonst auch ausgeführt. Nicht beendete Reinigungsaufgaben werden erst fortgesetzt, wenn der aktuelle DND-Zeitraum endet.

Hinweis: Sobald der Staubsauger-Wischer mit der Mi Home/Xiaomi Home-App verbunden ist, wird der DND-Modus standardmäßig aktiviert. Sie können DND deaktivieren und DND-Zeiträume in der App ändern.

Mehr App-Funktionen

Die Mi Home/Xiaomi Home-App bietet eine Vielzahl an Sonderfunktionen und verschiedene Reinigungsmodi, einschließlich „Zone zur Reinigung auswählen“, „Zonen-Reinigung“, „App-konfigurierte eingeschränkte Bereiche/Virtuelle Wände“, „Eingeschränkte Bereiche“, „Dort reinigen“, „Teppich-Boost“ und mehr.

Hinweise:

- Weitere Informationen dazu, wie die Funktionen des Staubsauger-Wischers in der Mi Home/Xiaomi Home-App verwendet werden, entnehmen Sie bitte den Anweisungen in der App.
- Bitte beachten Sie, dass bestimmte Funktionen aufgrund fortlaufender App-Aktualisierungen und Verbesserungen variieren können.

Verwendung

Benutzung der Wischfunktion

1. Installation des Wisch-Moduls.

Installation des Wischers: Befeuchten Sie das Wischer-Pad und wringen Sie überschüssiges Wasser aus. Schieben Sie das Wischer-Pad ganz in den Schlitz des Wassertanks, bis es sicher an seinem Platz ist.

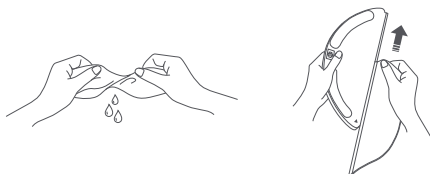

2. Füllen Sie den Wassertank

Öffnen Sie den Wassertankdeckel, füllen Sie den Tank mit Wasser und verschließen Sie den Deckel sicher.



Hinweise:

- Füllen Sie kein heißes Wasser in den Wasserbehälter, da sich der Behälter dadurch verformen könnte.
- Um Verstopfungen zu vermeiden, geben Sie keine Reinigungs- oder Desinfektionsmittel in den Wasserbehälter.

3. Installation des Wischaufsatzes

Um den Wischaufsatz anzubringen, schieben Sie ihn an der Rückseite des Staubsauger-Wischers ein, bis er einrastet.

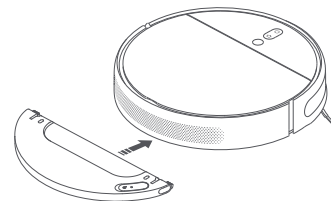

4. Wischen starten

Drücken Sie die Taste  oder starten Sie die Reinigung über die Mi Home/Xiaomi Home-App. Der Staubsauger-Wischer erkennt den Wischaufsatz automatisch und beginnt mit dem Wischen und der Wasserzugabe nach Bedarf.

Hinweise:

- Die Wischfunktion darf nicht auf Teppichen verwendet werden.
- Das Wischtuch sollte nach 30-minütiger Benutzung gereinigt werden, um einen angemessenen Wasserfluss und optimale Reinigungswirkung zu gewährleisten.

Verwendung

5. Hinzufügen von Wasser bzw. Reinigung des Wischers während des Reinigungsvorgangs

Wenn Sie während einer Reinigungsaufgabe den Staubsauger-Wischer mit Wasser auffüllen oder den Wischer reinigen wollen, drücken Sie eine beliebige Taste, um den Staubsauger-Wischer anzuhalten, und entfernen Sie dann den Wasserbehälter. Nach Zugabe von Wasser oder Reinigung des Wischers setzen Sie den Wasserbehälter und den Wischer wieder ein und drücken Sie die Taste , um die Reinigungsaufgabe fortzusetzen.

Hinweis: Um Navigationsfehler zu vermeiden, dürfen Sie den Staubsauger-Wischer nicht anheben oder bewegen, wenn er sich im Pausenmodus befindet.

6. Wasserfluss regulieren

Der Wasserfluss des Staubsauger-Wischers kann über die Mi Home/ Xiaomi Home-App reguliert werden.

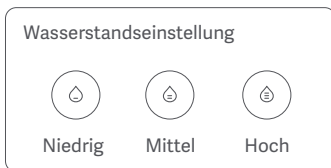

7. Entfernen des Wischtuchaufsatzes

Nachdem der Staubsauger-Wischer die Reinigung beendet hat und in die Ladestation zurückgekehrt ist, drücken Sie die Seitenclips des Wischaufsatzes nach innen und ziehen Sie den Aufsatz heraus.

Hinweis: Wenn der Staubsauger-Wischer geladen oder nicht verwendet wird, entfernen Sie den Wischaufsatz, gießen Sie das gesamte restliche Wasser aus dem Tank aus und reinigen Sie den Wischer, um Schimmelbildung und Gerüche zu vermeiden.

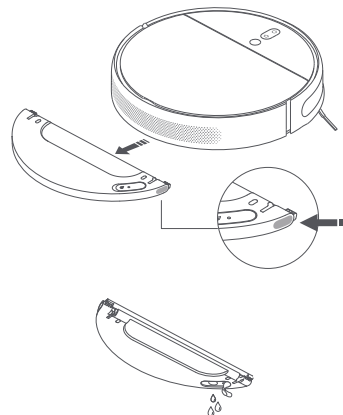

Regelmäßige Wartung

Bürste * Wöchentliche Reinigung wird empfohlen.

1. Drehen Sie den Staubsauger-Wischer um und drücken Sie die Clips zusammen, um die Bürstenabdeckung zu entfernen.
2. Heben Sie die Bürste aus dem Staubsauger-Wischer heraus und reinigen Sie dann die Bürstenlager.
3. Verwenden Sie das mitgelieferte Bürstenreinigungswerkzeug, um Haare zu entfernen, die sich auf der Bürste verfangen haben.
4. Setzen Sie die Bürste wieder ein, setzen Sie dann die Abdeckung wieder auf und drücken Sie sie an, bis die Clips einrasten.

Hinweis: Es wird empfohlen, die Bürste wöchentlich zu säubern und alle 6 bis 12 Monate zu ersetzen.

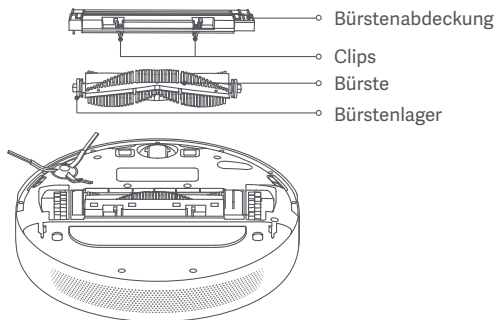

Verwendung des Bürstenreinigungswerkzeugs

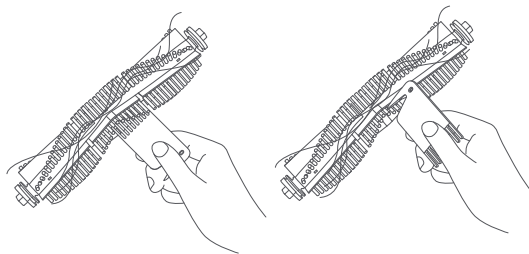

Hinweis: Wenn sich in der Bürste zu viele Haare verfangen haben oder wenn Haarknäuel darin feststecken, ziehen Sie nicht zu fest daran, da die Bürste beschädigt werden könnte.

Steuerrad * Nach Bedarf reinigen.

1. Drehen Sie den Staubsauger-Wischer um und ziehen Sie das Steuerrad heraus.
2. Entfernen Sie Haare, Dreck und andere Verunreinigungen vom Rad und der Achse.
3. Setzen Sie das Rad wieder ein und drücken Sie es wieder fest an seinen Platz.

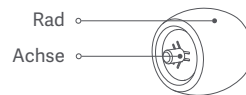

Halterung

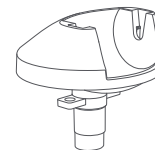

Hinweise:

- Ein kleiner Schraubenschlüssel oder ein anderes Hebelwerkzeug kann verwendet werden, um das Rad vorsichtig herauszuheben und zu entfernen.
- Das Rad kann mit Wasser gereinigt und nach dem Trocknen wieder eingebaut werden.

Regelmäßige Wartung

Seitenbürste * Monatliche Reinigung wird empfohlen.

1. Drehen Sie den Staubsauger-Wischer um und ziehen Sie dann die Seitenbürste vorsichtig wie in der Abbildung unten gezeigt heraus, um sie zu reinigen.
2. Bringen Sie anschließend die Seitenbürste wieder an.

Hinweis: Es wird empfohlen, die Seitenbürste monatlich zu säubern und alle 3 bis 6 Monate zu ersetzen.

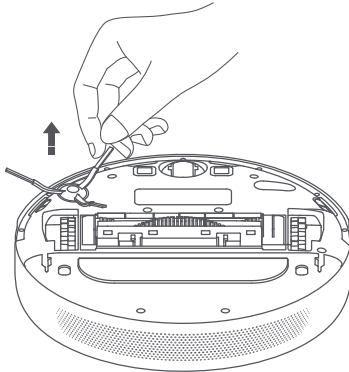

Sensoren des Staubsauger-Wischers

Benutzen Sie weichen Stoff, um alle Sensoren zu reinigen, einschließlich:

1. Vier Klippensensoren auf der Unterseite des Staubsaugers.
2. Der Bewegungssensor auf der Unterseite.
3. Optischer Sensor an der Unterseite des Staubsauger-Wischers.
4. Infrarot-Bremssensor und Hindernissensor an der Vorderseite des Staubsauger-Wischers.

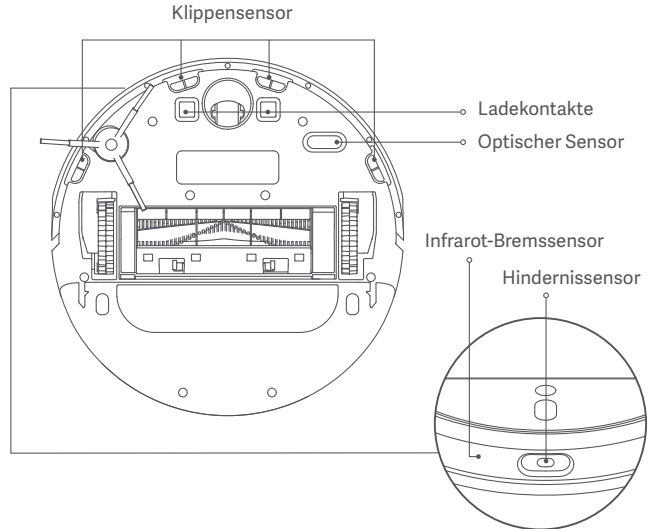

Regelmäßige Wartung

Staubbehälter und Filter

Hinweis: Eine wöchentliche Reinigung wird empfohlen.

1. Öffnen Sie den Deckel des Staubsauger-Wischers und drücken Sie dann den Staubbehälter-Clip ein, um das Staubfach zu entfernen.

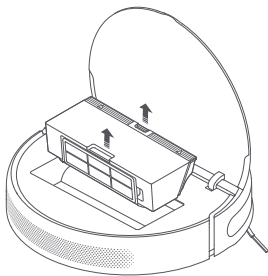

2. Öffnen Sie den Deckel des Staubbehälters wie in der Abbildung dargestellt.

Hinweis: Damit der Filter frei von Verstopfungen bleibt, klopfen Sie leicht auf den Staubbehälter, wenn Sie ihn leeren.

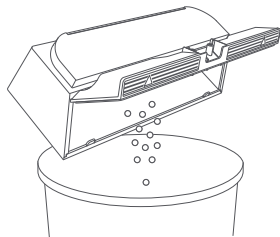

Reinigung des waschbaren Filters

Hinweis: Eine 14-tägige Reinigung wird empfohlen.

1. Öffnen Sie den Deckel des Staubbehälters an den mit Pfeilen markierten Stellen.

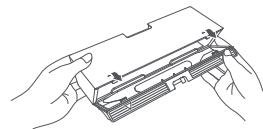

2. Geben Sie sauberes Wasser in den Staubbehälter und schließen Sie den Deckel. Schütteln Sie dann den Behälter hin und her und gießen Sie das Wasser schließlich aus.

Hinweis: Zur Reinigung des Filters sollte nur sauberes Wasser verwendet werden. Verwenden Sie kein Reinigungsmittel.

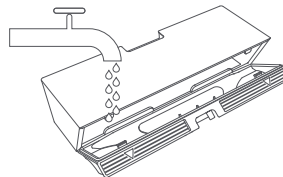

Regelmäßige Wartung

3. Nehmen Sie den Filter heraus, wie in der Abbildung gezeigt, spülen Sie ihn aus und klopfen Sie leicht auf den Rand des Filters, um Staub und Ablagerungen zu entfernen.

Hinweis: Versuchen Sie nicht, den Filter mit einer Bürste oder einem Finger zu reinigen.

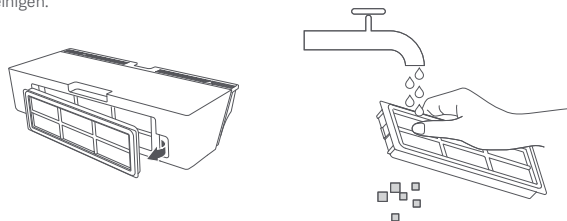

4. Legen Sie den Staubbehälter und den Filter zum Trocknen zur Seite, bevor Sie wieder eingesetzt werden.

Hinweis: Der Filter muss vor der Benutzung vollständig trocken sein (mindestens 24 Stunden trocknen).

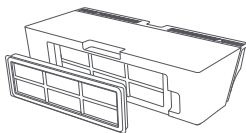

Wischer * Reinigung nach jeder Verwendung wird empfohlen.

1. Ziehen Sie das Wischer-Pad vom Wischmodul ab.

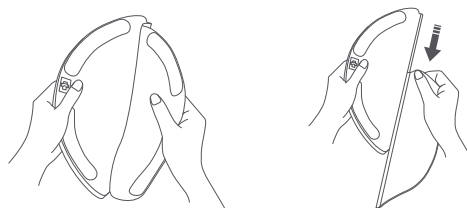

2. Reinigen und trocknen Sie das Wischer-Pad.

Nehmen Sie das Wischer-Pad vor der Reinigung aus dem Wischmodul heraus und stellen Sie sicher, dass das Schmutzwasser nicht in den Wasserauslass zurückfließt, um eine Verstopfung zu vermeiden. Drücken Sie nicht zu stark auf das Wischer-Pad, da dies die Leistung des Wischer-Pads beeinträchtigen kann. Das Pad sollte vor jedem Gebrauch gereinigt werden.

Hinweis: Es wird empfohlen, Wischer-Pad alle 3 bis 6 Monate zu auszutauschen.

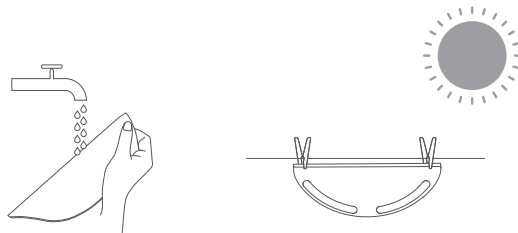

Regelmäßige Wartung

Akku

Der Staubsauger-Wischer enthält einen Hochleistungs-Lithium-Ionen-Akku. Bitte stellen Sie sicher, dass dieser bei täglicher Nutzung gut geladen ist, um die optimale Akkuleistung beizubehalten.

Hinweis: Wenn der Staubsauger-Wischer längere Zeit nicht benutzt wird, schalten Sie ihn aus und stellen Sie ihn weg. Um Schäden durch Tiefentladung zu vermeiden, sollte der Staubsauger-Wischer mindestens einmal alle drei Monate aufgeladen werden.



Ladestation

Reinigen Sie die Kontakte der Ladestation mit weichem Stoff.

Aktualisieren auf die neueste Firmware

Sie können die Firmware über die App aktualisieren. Stellen Sie vor der Aktualisierung sicher, dass der Staubsauger-Wischer auf der Ladestation steht und noch mindestens 15 % Akkuladung hat.

Staubsauger-Wischer neu starten

Wenn der Staubsauger-Wischer nicht mehr reagiert oder sich nicht mehr ausschalten lässt, drücken Sie die Taste  6 Sekunden lang, um eine Zwangsabschaltung durchzuführen. Drücken und halten Sie dann die Taste  3 Sekunden lang, um den Staubsauger-Wischer einzuschalten.

Werkseinstellungen wiederherstellen

Wenn der Staubsauger-Wischer nach dem Neustart nicht funktioniert, drücken Sie die Reset-Taste mit einem Stift, bis Sie die Sprachmeldung hören „Wiederherstellen der Werkseinstellungen“. Dadurch wird der Staubsauger-Wischer auf seine ursprünglichen Werkseinstellungen zurückgesetzt.

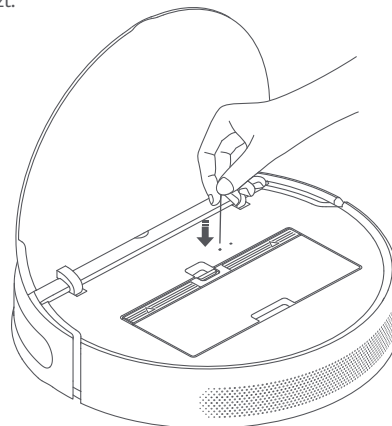

Fehlerbehebung

Wenn beim Betrieb des Staubsauger-Wischers ein Fehler auftritt, blinkt die Betriebsanzeige Orange und es ertönt eine Warnansage. Konsultieren Sie bitte die folgende Tabelle, um eine Lösung zu finden.

Fehler	Lösung
Bitte reinigen und klopfen Sie sanft auf den Stoßdämpfer.	Steckt der Stoßdämpfer fest, klopfen Sie leicht darauf, um Fremdojekte zu entfernen. Falls dies das Problem nicht löst, bringen Sie das Staubsauger-Wischer an einen anderen Ort und starten Sie ihn dort neu.
Bitte platzieren Sie den Staubsauger-Wischer auf Bodenhöhe und starten Sie ihn erneut.	Ein Rad hat keinen Bodenkontakt. Platzieren Sie den Staubsauger-Wischer auf den Boden und reaktivieren Sie ihn erneut.
Bitte reinigen Sie den Klippensensor, stellen Sie Staubsauger-Wischer auf ebenen Boden und starten Sie ihn erneut.	Ein Teil des Staubsaugers hat keinen Bodenkontakt. Stellen Sie den Staubsauger-Wischer auf ebenen Boden und starten Sie ihn neu. Dieser Fehler kann auch auftreten, wenn der Klippensensor verschmutzt ist. Um diese Möglichkeit auszuschließen, reinigen Sie den Klippensensor.
Bitte entfernen Sie die Hauptbürste und reinigen Sie die Borsten und Achse.	Ein Fremdkörper könnte sich in der Bürste verfangen haben. Entfernen Sie die Bürste und reinigen Sie ihre Borsten und Lager.
Entfernen und reinigen Sie die Seitenbürste.	Ein Fremdkörper könnte sich in der Seitenbürste verfangen. Entfernen Sie die Seitenbürste und reinigen Sie diese.
Bitte prüfen Sie, ob Objekte um die Haupträder gewickelt sind. Bringen Sie anschließend den Staubsauger-Wischer an eine neue Stelle und reaktivieren Sie ihn.	Ein Fremdkörper könnte sich in einem der Haupträder verfangen haben. Reinigen Sie die Räder und aktivieren Sie dann den Staubsauger-Wischer erneut.
Bitte entfernen Sie alle Hindernisse um den Staubsauger-Wischer.	Der Staubsauger-Wischer könnte hängen- oder steckengeblieben sein. Bitte entfernen Sie alle Hindernisse um das Gerät herum.
Bitte bringen Sie den Staubbehälter und den Filter wieder an.	Stellen Sie sicher, dass der Staubbehälter und der Filter richtig installiert sind. Falls der Fehler nicht behoben ist, versuchen Sie, den Filter auszutauschen.

Fehlerbehebung

Es wurden starke magnetische Felder erkannt. Aktivieren Sie den Staubsauger-Wischer in ausreichendem Abstand von virtuellen Wänden.	Der Staubsauger-Wischer ist möglicherweise zu nahe an einer virtuellen Wand. Bringen Sie den Staubsauger-Wischer an einen neuen Ort und aktivieren Sie ihn erneut.
Ladefehler. Versuchen Sie, die Ladkontakte zu reinigen.	Wischen Sie die Ladkontakte sowohl an der Ladestation als auch am Staubsauger-Wischer mit einem trockenen Tuch ab.
Prüfen Sie, ob der Filter trocken ist oder gereinigt werden muss.	Möglicherweise ist der Filter nicht trocken. Lassen Sie ihn in diesem Fall mindestens 24 Stunden richtig trocknen. Falls der Filter blockiert ist, versuchen Sie, ihn zu reinigen. Wenn das Problem nicht behoben werden kann, ersetzen Sie bitte den Filter.
Bitte reinigen Sie den optischen Navigationssensor.	Reinigen Sie den visuellen Navigationssensor und reaktivieren Sie den Staubsauger-Wischer.
Versuchen Sie, den Staubsauger-Wischer zurückzusetzen.	Der Staubsauger-Wischer kann aufgrund eines internen Fehlers nicht weiterarbeiten. Bitte versuchen Sie, den Staubsauger-Wischer zurückzusetzen.
Versuchen Sie, den Hindernissensor zu reinigen.	Wischen Sie den Hindernissensor sauber und führen Sie einen Neustart durch.

Wenn das Problem weiterhin besteht, wenden Sie sich bitte an den Kundendienst.

FAQ

Problemtyp	Lösung
Was soll ich machen, wenn sich der Staubsauger-Wischer nicht anschalten lässt?	Bei einer Umgebungstemperatur von unter 0°C oder über 40°C kann die Batterie des Staubsauger-Wischers schwach sein. Bitte verwenden Sie den Staubsauger-Wischer ausschließlich in Umgebungen mit einer Temperatur von 0-40°C. Laden Sie das Produkt vor der Verwendung.
Was soll ich machen, wenn sich der Staubsauger-Wischer nicht laden lässt?	Vergewissern Sie sich, dass das Stromkabel richtig in die die Ladestation und die Steckdose eingesteckt ist, und stellen Sie sicher, dass die Ladekontakte sauber sind. Falls dem nicht so ist, dann wischen Sie die Ladekontakte an der Station und dem Staubsauger-Wischer mit einem trockenen Tuch ab.
Warum kehrt der Staubsauger-Wischer nicht zum Laden an die Station zurück?	Prüfen Sie, ob sich im Bereich der Ladestation zu viele Hindernisse befinden und platzieren Sie die Station an einem Ort ohne Hindernisse in der Umgebung. Vergewissern Sie sich, dass sich seitlich von der Ladestation in einem Umkreis von 0,5 Metern und vor der Ladestation in einem Umkreis von 1,5 Metern keine Hindernisse befinden. Bitte reinigen Sie den Signalbereich der Ladestation.
Was soll ich machen, wenn der Staubsauger-Wischer nicht erwartungsgemäß funktioniert?	Schalten Sie den Staubsauger-Wischer aus und wieder ein.
Staubsauger-Wischer gibt ein merkwürdiges Geräusch ab.	Ein Fremdkörper könnte sich in der Hauptbürste, Seitenbürste oder einem der Räder verfangen haben. Schalten Sie den Staubsauger-Wischer aus und entfernen Sie eventuell vorhandenen Schmutz.
Warum reinigt der Staubsauger-Wischer nicht mehr so effizient oder lässt Staub zurück?	Bitte prüfen Sie, ob das Staubfach voll ist und leeren Sie dieses, falls dem so ist. Bitte prüfen Sie zudem den Filter und reinigen Sie diesen erforderlichenfalls und prüfen Sie, ob sich etwas um die Bürsten gewickelt hat.
Staubsauger-Wischer kann nicht mit dem WLAN verbunden werden.	Etwas ist mit der WLAN-Verbindung nicht in Ordnung. Setzen Sie das WLAN zurück und versuchen Sie dann erneut, eine Verbindung herzustellen. Standortberechtigungen sind nicht aktiviert. Vergewissern Sie sich, dass bei Ihrem Gerät Standortberechtigungen für die Mi Home/Xiaomi Home-App aktiviert sind. Das WLAN-Signal ist schwach. Stellen Sie sicher, dass der Staubsauger-Wischer sich in einem Bereich mit gutem WLAN-Empfang befindet. Der Staubsauger-Wischer unterstützt keine 5-GHz-WLAN-Verbindung. Stellen Sie sicher, dass der Staubsauger-Wischer eine 2,4-GHz-WLAN-Verbindung hat. Benutzername oder Passwort für das WLAN-Netzwerk ist falsch. Stellen Sie sicher, dass Sie zur Verbindung mit Ihrem WLAN-Netzwerk den richtigen Benutzernamen bzw. das richtige Passwort verwenden.

FAQ

Problemtyp	Lösung
Warum führt der Staubsauger-Wischer nicht die planmäßige Reinigung durch?	Vergewissern Sie sich, dass der Batteriestand ausreichend ist. Der Batteriestand des Staubsauger-Wischers muss mindestens 15 % betragen, damit mit einer geplanten Reinigung begonnen werden kann.
Verbraucht der Staubsauger-Wischer Strom, wenn dieser nach dem vollständigen an der Ladestation bleibt?	Wenn der Staubsauger-Wischer nach dem vollständigen an der Ladestation bleibt, wird eine geringe Menge Strom verbraucht, damit die Batterie im Ruhemodus weiterhin eine optimale Leistung erbringen kann.
Muss ich den Staubsauger-Wischer die ersten drei Male 16 Stunden lang aufladen?	Der Speicher der Lithiumbatterie wird nicht beeinträchtigt und kann so aufgeladen werden, wie es Ihnen beliebt. Sie brauchen keine 16 Stunden lang zu warten, um die Batterie vollständig aufzuladen.
Was soll ich machen, wenn beim Bodenwischen kein oder sehr wenig Wasser austritt?	Bitte vergewissern Sie sich, dass das Wasserfach gefüllt ist und dass der Wischer richtig installiert ist. Bitte reinigen Sie den Wischer in regelmäßigen Abständen.
Aus dem Wischaufsatz tritt zu viel Wasser aus.	Stellen Sie sicher, dass der Wasserbehälter ordnungsgemäß verschlossen ist.
Warum setzt der Staubsauger-Wischer die Reinigung nach dem Laden nicht fort?	Im „Do Not Disturb“-Modus (DND, nicht stören) oder nach dem manuellen Zurückstellen an die Ladestation setzt der Staubsauger-Wischer die Reinigung nicht fort.
Der Staubsauger-Wischer kehrt nicht zur Ladestation zurück, nachdem er versetzt wurde.	Das Versetzen des Staubsauger-Wischers kann dazu führen, dass er sich repositioniert oder für seine Umgebung eine neue Karte anlegt. Falls der Staubsauger-Wischer zu weit von der Ladestation entfernt ist, kann er möglicherweise nicht alleine automatisch zurückkehren; in diesem Fall müssen Sie ihn von Hand an der Ladestation positionieren.

Spezifikationen

Staubsauger-Wischer

Modell	STYTJ02ZH
Abmessungen	353 × 350 × 81,5 mm
Akku	14,4 V --- /4800 mAh (Nennkapazität)
Nettogewicht	3,7 kg
WLAN-Verbindung	Wi-Fi IEEE 802.11b/g/n 2,4 GHz
Nennspannung	14,4 V ---
Eingangsspannung	40 W
Betriebsfrequenz	2400-2483,5 MHz
Maximale Ausgangsleistung	<20 dBm

Ladestation

Modell	CDZ1902
Abmessungen	130 × 126 × 93 mm
Ausgangsleistung	100-240 V ~ 50/60 Hz 0,5 A
Nennleistung	19,8 V --- 1 A

Unter normalen Einsatzbedingungen muss dieses Gerät einen Abstand von mindestens 20 cm zwischen der Antenne und dem Körper des Benutzers einhalten.

WEEE-Informationen



Alle mit diesem Symbol gekennzeichneten Produkte sind Elektroschrott und Elektrogeräte (WEEE entsprechend EU-Richtlinie 2012/19/EU) und dürfen nicht mit unsortiertem Haushaltsmüll vermischt werden. Schützen Sie stattdessen Ihre Mitmenschen und die Umwelt, indem Sie Ihre zu entsorgenden Geräte an eine dafür vorgesehene, von der Regierung oder einer lokalen Behörde eingerichtete Sammelstelle zum Recycling von Elektroschrott und Elektrogeräten bringen. Eine ordnungsgemäße Entsorgung und Recycling helfen, negative Auswirkungen auf die Gesundheit von Umwelt und Menschen zu vermeiden. Wenden Sie sich bitte an den Installateur oder lokale Behörden, um Informationen zum Standort und den allgemeinen Geschäftsbedingungen solcher Sammelstellen zu erhalten.

Hoş geldiniz

Mi Temizlik Robotu 2 Pro+ ürününü tercih ettiğiniz için teşekkür ederiz.

Mi Temizlik Robotu 2 Pro+ üst düzey kullanım kolaylığı ve etkili temizlik için tasarlanmış hepsi bir arada, akıllı bir temizlik robotudur. Yüksek hassasiyetli hareket sensörleri, engellerden kaçınma teknolojisi ve yenilikçi bir görsel gezinme sistemiyle donatılmış olan Mi Temizlik Robotu 2 Pro+, hızlıca çevresindekilerin haritasını çıkarır ve hareket ederken temizlik rotaları oluşturur. Engelleri sezgisel olarak algılama özelliği ve yüksek tekerlek aralıklı tasarımı sayesinde Mi Temizlik Robotu 2 Pro+, karmaşık ev düzenlerinde kolayca gezinebilir. Mi Temizlik Robotu 2 Pro+, bir temizlik görevi tamamlandıktan sonra şarj standına otomatik olarak geri döner ve baştan sona sorunsuz bir deneyim sunar. Her defasında harika sonuçlar için Mi Temizlik Robotu 2 Pro+, yüksek emiş gücünü ve elektronik olarak denetlenen sulu paspaslama sistemini kullanarak ön kısmıyla süpürürken arka tarafıyla paspaslar. Ayrıca Mi Home/Xiaomi Home uygulaması temizlik haritanızı görmeyi, temizlik planlamayı ve temizleme modları arasında geçiş yapmayı kolaylaştırır; tek bir düğmeye dokunarak evinizi temizlemenizi sağlar. Mi Temizlik Robotu 2 Pro+ ürününü tercih ettiğiniz için teşekkür ederiz. Akıllı yaşamın geleceğine hoş geldiniz.

Ürünü kullanmadan önce bu kılavuzu dikkatlice okuyun ve ileride başvurmak üzere saklayın.

İşbu belge ile Dreame (Tianjin) Information Technology Co., Ltd., radyo ekipmanı tipi STYTJ02ZHM ürününün 2014/53/EU sayılı Direktife uygun olduğunu beyan etmektedir. AB uygunluk beyanının tam metnine şu adresten ulaşılabilir: <http://www.mi.com/global/service/support/declaration.html>

Ayrıntılı e-kılavuz için lütfen www.mi.com/global/service/userguide adresine gidin

Güvenlik Bilgileri

Bu ürün yalnızca ev ortamında zemin temizliği için kullanılır. Ürünü dış mekanlarda, zemin olmayan yüzeylerde veya ticari ya da endüstriyel ortamlarda kullanmayın.

Temizlik robotunun kamerası, yalnızca gezinme ve konumlandırma amaçları için, temizlik yaparken izleme açısı içinde bulunan çevredeki bireylerin görüntülerini toplar. Tüm kişisel bilgilerinizin veri şifreleme teknolojisi ile korunacağından emin olabilirsiniz.

Kullanım Kısıtlamaları

Ürünün güvenli kullanıldığından emin olmak ve tehlikelerden kaçınmak amacıyla 8 yaş ve üzerindeki çocuklar; fiziksel, duyuşsal veya zihinsel yetmezlikleri ya da deneyim veya bilgi eksiklikleri bulunan kişiler bu ürünü bir ebeveyn veya vasinin gözetimi altında kullanabilir. Çocuklar tarafından gözetimsiz bir şekilde temizlik ve bakım yapılmamalıdır.

Cihaz, yalnızca cihazla birlikte verilen güç kaynağı ünitesi ile birlikte kullanılmalıdır.

Bu ürün yalnızca nitelikli teknisyenler ve satış sonrası servis ekibi tarafından deęiştirilebilen piller içerir.

Çocuklar ürünle oynamamalıdır. Temizlik robotu çalışırken çocukların ve evcil hayvanların güvenli bir mesafede bulunduğundan emin olun.

Güç kablosu hasar görürse, üreticiden veya servis acentesinden temin edilebilen özel bir kablo veya tertibatla deęiştirilmelidir.

Temizlik robotunu koruyucu bariyerleri olmayan yerden yüksek alanlarda kullanmayın.

Temizlik robotunu 40 °C'den yüksek veya 0 °C'den düşük ortam sıcaklıklarında ya da sıvı veya yapışkan maddeler bulunan zeminlerde kullanmayın.

Güvenlik Bilgileri

Temizlik sırasında sürüklenmelerine engel olmak için, temizlik robotunu kullanmadan önce zeminde bulunan kabloları kaldırın.

Temizlik robotunun çarpmasını ve zarar vermesini önlemek için zeminde bulunan kırılabilir veya küçük eşyaları kaldırın.

Fırça temizlik aletini çocukların erişemeyeceği yerlerde saklayın.

Sabitken veya hareket ederken temizlik robotunun üzerine çocuk, evcil hayvan ya da herhangi bir eşya koymayın.

Saçınızı, parmaklarınızı ve vücudunuzun diğer bölümlerini temizlik robotunun emme açıklığına yaklaştırmayın.

Yanıcı maddeleri temizlemek için temizlik robotunu kullanmayın.

Sert veya keskin cisimleri süpürge ile çekirtmeyin.

Temizlik veya bakım öncesinde temizlik robotunun kapalı olduğundan ve şarj standının fişinin çıkarılmış olduğundan emin olun.

Lütfen bu ürünü Kullanım Kılavuzu'nda bulunan talimatlara uygun şekilde kullanın. Ürünün yanlış kullanımından kaynaklanabilecek herhangi bir kayıp veya hasardan kullanıcılar sorumludur.

Bu ürünün herhangi bir kısmını silmek için ıslak bez veya herhangi bir sıvı kullanmayın.

Piller ve Şarj

Uyarı: Herhangi türde bir üçüncü taraf pil kullanmayın. Yalnızca CDZ1902 şarj standıyla kullanın. Kendi başınıza pili veya şarj standını parçalarına ayırmaya, onarmaya veya bunlar üzerinde değişiklik yapmaya çalışmayın.

Güvenlik Bilgileri

Şarj standını bir ısı kaynağının yakınına yerleştirmeyin.

Standın şarj temas yüzeylerini silmek veya temizlemek için ıslak bez kullanmayın ya da bu bölümlere ıslak elle dokunmayın.

Eski pilleri uygun olmayan bir şekilde imha etmeyin. İhtiyaç duyulmayan piller uygun bir geri dönüşüm tesisi aracılığıyla atılmalıdır.

Temizlik robotunun taşınırken kapalı olduğundan ve mümkünse orijinal ambalajında tutulduğundan emin olun.

Temizlik robotu uzun süre kullanılmayacaksa cihazı tam olarak şarj edin ve kapattıktan sonra serin ve kuru bir yerde saklayın. Pili aşırı boşaltmaktan kaçınmak için temizlik robotunu en az 3 ayda bir tekrar şarj edin.

Lityum iyon pil takımı, çevre için tehlikeli maddeler içerir. Temizlik robotunu imha etmeden önce lütfen önce pil takımını çıkarıp atın veya kullanıldığı ülkenin ya da bölgenin yerel yasa ve düzenlemelerine uygun olarak geri dönüştürün.

Piller üründen çıkarılmadan önce pillerin bitmiş olması önerilir; ayrıca ürününüzün güçle bağlantısının kesildiğinden emin olmanız gerekir. Alttaki vidayı sökün ve kapağı kaldırın.

Pil konnektörünü prizden çekin ve pilleri çıkarın. Yaralanma riskini önlemek için, pil tertibatına hasar vermeyin.

Pilleri profesyonel bir geri dönüşüm kuruluşuna teslim edin.

Ürüne Genel Bakış

Aksesuarlar



Temizlik Aleti

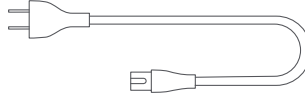

Güç Kablosu

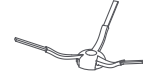

Yan Fırça

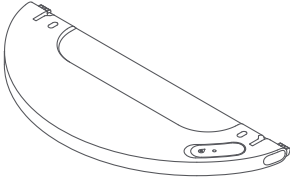

Su Haznesi

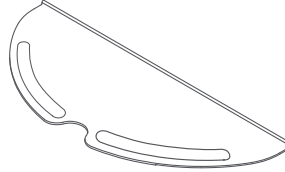

Paspas Pedi

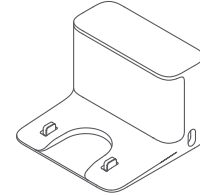

Şarj Standı

Not: Kullanım kılavuzundaki ürün, aksesuar ve kullanıcı arayüzü çizimleri yalnızca referans amaçlı olarak sağlanmıştır. Ürün iyileştirmeleri nedeniyle asıl ürün ve işlevler farklılık gösterebilir.

Ürüne Genel Bakış

Temizlik Robotu

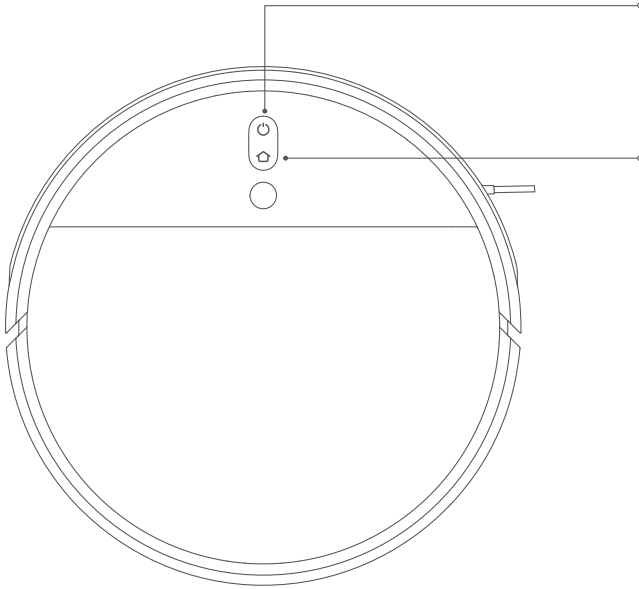

Güç/Temizlik Düğmesi

Açma/kapama: Düğmeyi 3 saniye basılı tutun

Temizlik: Temizlik robotu açıldıktan sonra temizliği başlatmak için düğmeye basın

Nokta/Stant Düğmesi

Temizlik robotunu şarj standına geri göndermek için düğmeye basın

Nokta Temizliği modunu başlatmak için düğmeye basın ve 3 saniye basılı tutun

Durum Göstergesi

Beyaz: Temizleniyor/Temizlik tamamlandı/Tamamen şarj oldu

Yanıp sönen beyaz: Şarj için standta geri dönüyor (normal pil)

Yavaşça yanıp sönen beyaz: Şarj oluyor (normal pil)

Yanıp sönen turuncu: Şarj için standta geri dönüyor (düşük pil)/Hata

Yavaşça yanıp sönen turuncu: Şarj oluyor (düşük pil)

Not: Temizlik robotu temizlik yaparken, standta dönerken veya Nokta Temizliği modundayken cihazı duraklatmak için herhangi bir düğmeye basın.

Ürüne Genel Bakış

Toz Haznesi

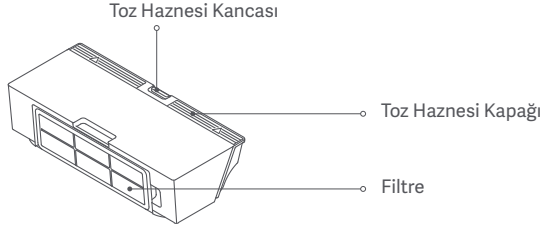

Paspas Grubu

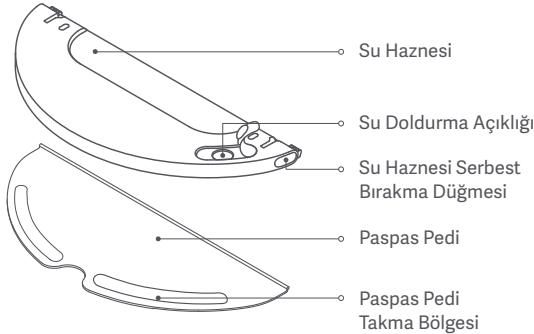

Temizlik Robotu

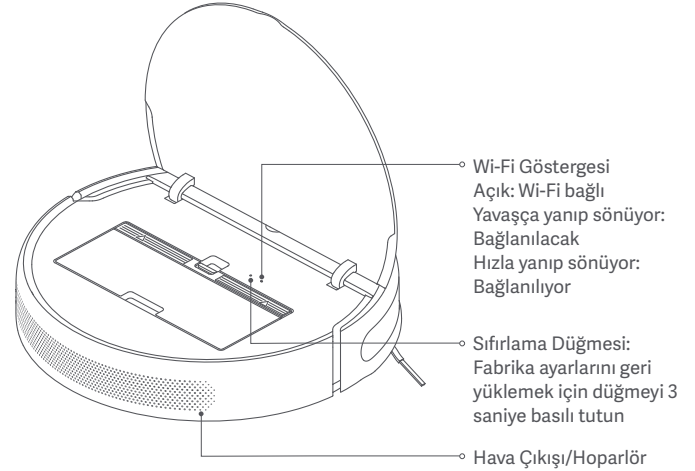

Ürüne Genel Bakış

Temizlik Robotu ve Sensörler

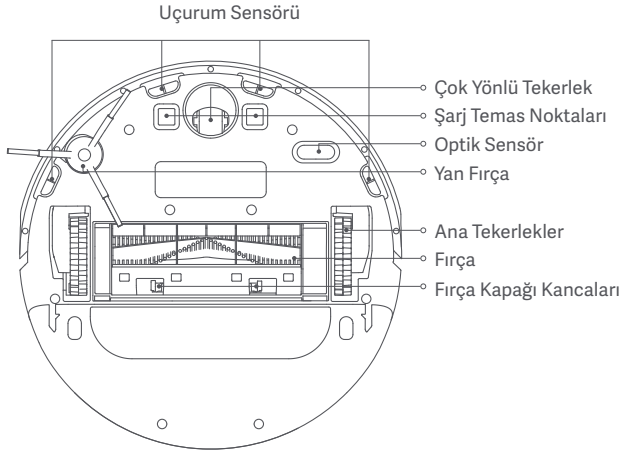

Temizlik Robotu ve Sensörler

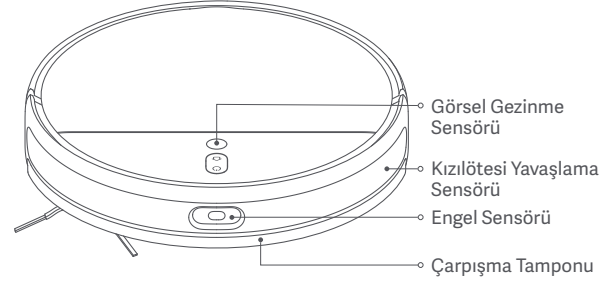

Şarj Standı

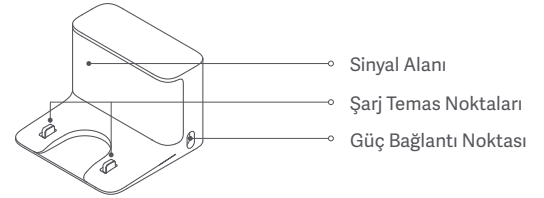

Kullanmadan Önce

Koruyucu Kılıfları Çıkarma

Kullanımdan önce, temizlik robotu tamponunun her iki tarafındaki koruyucu şeritlerin yanı sıra görsel gezinme sensöründeki koruyucu filmi çıkarın.

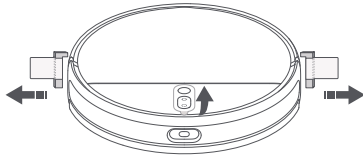

Yan Fırçayı Takma

Yan fırçayı temizlik robotunun altındaki takma yuvasına takın.

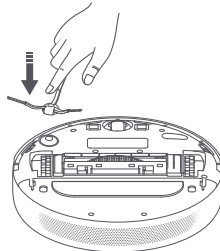

Şarj Standını Konumlandırma ve Bağlama

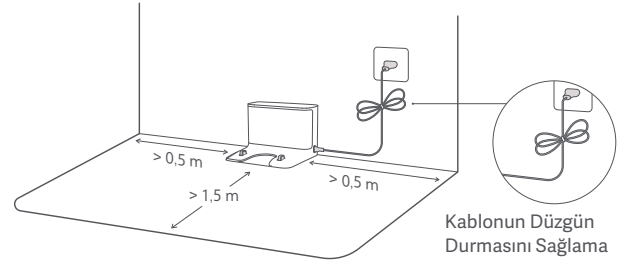

Şarj standını bir prize yakın ve Wi-Fi sinyalinin güçlü olduğu bir alana yerleştirin. Temizlik robotunun şarj standına geri dönebileceğinden emin olmak için şarj standının her iki tarafında 0,5 metre ve önünde 1,5 metre boşluk bırakın. Ayrıca tam önünde herhangi bir eşya bulunmadığından emin olun. Şarj standını dolap veya sandalye gibi mobilyaların altına yerleştirmeyin. Güç kablosunu şarj standına bağlayın ve kablunun düzgün durmasını sağlayın. Aksi halde, kablo temizlik robotuna dolanarak şarj standının yanlışlıkla hareket etmesine veya prizden çıkmasına neden olabilir.



Not: Temizlik robotunun şarj standına geri dönmesini engellemek için şarj standının iyi aydınlanan, doğrudan güneş ışığı almayan ve ayna gibi yansıtıcı yüzeylerden uzak bir yerde bulunduğundan emin olun.

Kullanmadan Önce

Temizlik robotunu şarj etme

Temizlik robotunu şarj standına yerleştirin. Temizlik robotu otomatik olarak açılır ve şarj olmaya başlar. Temizlik robotundaki  ve  düğmelerinin göstergeleri şarj sırasında beyaz renkte yavaşça yanıp söner; cihaz tamamen şarj olduğunda ise yanık kalır.

Pil Düzeyi Göstergesi
Beyaz: Pil düzeyi %15'in
üzerinde
Turuncu: Pil düzeyi
%15'in altında

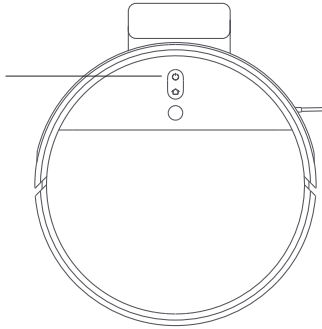

Notlar:

- Temizlik robotunu ilk kez kullanmadan önce tamamen şarj edin. Cihazın tamamen şarj olması yaklaşık 6 saat sürer.
- Cihazın güvenli bir şekilde şarj olduğundan emin olmak ve paspas pedinin zemine zarar vermesini önlemek için lütfen cihazı şarj etmeden önce paspas grubunu çıkarın.

Mi Home/Xiaomi Home Uygulaması ile iletişime geçin

Bu ürün Mi Home/Xiaomi Home uygulaması* ile çalışır. Mi Home/Xiaomi Home uygulamasını kullanarak cihazınızı denetleyin ve hem cihazınızla hem diğer akıllı ev cihazlarıyla etkileşime girin.

QR kodunu tarayarak uygulamayı indirin ve yükleyin. Uygulama zaten yüklüyse bağlantı kurulum sayfasına yönlendirilirsiniz. Dilerseniz uygulamayı indirip yüklemek için uygulama mağazasında "Mi Home/Xiaomi Home" ifadesini arayın.



Mi Home/Xiaomi Home uygulamasını açın, sağ üstteki "+" simgesine dokunun ve cihazınızı eklemeye yönelik istemleri izleyin.

* Uygulamanın Avrupa'daki (Rusya hariç) adı Xiaomi Home'dur. Cihazınızda görüntülenen uygulama adı varsayılan olarak kabul edilmelidir.

Notlar:

- Yalnızca 2,4 GHz Wi-Fi ağları desteklenir.
- Uygulamanın sürümü güncelleştirilmiş olabilir. Lütfen mevcut uygulama sürümüne ilişkin talimatları uygulayın.



Wi-Fi'ı Sıfırlama

Yönlendirici yeniden yapılandırması, yanlış parola vb. nedenlerle telefonunuz ile temizlik robotu arasındaki bağlantının kopması durumunda Wi-Fi göstergesini görebilmek için lütfen temizlik robotunun kapağını açın. "Waiting for the network configuration" (Ağ yapılandırması bekleniyor) ifadesini duyana kadar  ve  düğmelerini aynı anda basılı tutun. Wi-Fi göstergesi yavaşça yanıp sönmeye başladıysa Wi-Fi başarıyla sıfırlanmıştır.



Kullanmadan Önce

Temizliği Başlatma

Temizlik robotunu açmak için  düğmesini 3 saniye basılı tutun. Güç göstergesi, temizlik robotunun bekleme modunda olduğunu göstermek için beyaz renge döner.  düğmesine bastığınızda temizlik robotu S deseni çizerek temizlemeye başlar. Tüm alanlar temizlendiğinde temizlik robotu kenarlar ve duvarlar boyunca temizlik yaparak temizliği bitirir. Ardından tekrar şarj olmak için şarj standına geri döner. Bir temizlik görevi sırasında şarjının azalmaya başlaması durumunda temizlik robotu, şarj olmak için otomatik olarak şarj standına döner; yeterince şarj olduktan sonra kaldığı yerden temizliğe devam eder.

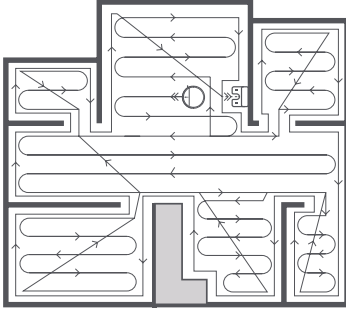



Bir temizleme görevi sırasında temizlik robotu odalara girip çıkabilir, duvarlara ve mobilyalara yavaşça çarparak sınırları algılayabilir. Bu durum normaldir ve temizliğin etkililik düzeyini değiştirmez.

Notlar:

- Temizlik görevlerinden önce, temizlik robotunun tamamen şarj olduğundan ve temizliğe şarj standından başladığından emin olun. Temizlik robotu temizlik yaparken şarj standını hareket ettirmeyin.
- Yukarıdaki şema yalnızca gösterim amacıyla sağlanmıştır.

Duraklatma

Temizliğe devam etmek için  düğmesine basın. Geçerli temizlik görevini bitirmek için  düğmesine bastığınızda temizlik robotu şarj standına geri döner.

Notlar:

- TGezinme hatalarını önlemek için, duraklatma sırasında temizlik robotunu kaldırmayın veya hareket ettirmeyin.
- Duraklatma sırasında temizlik robotunu şarj standına yerleştirmek, mevcut temizlik görevini sonlandırır.cleaning task.

Uyku Modu

Temizlik robotu 10 dakika hareketsiz kaldıktan sonra otomatik olarak uyku moduna girer. Ardından güç ve şarj göstergeleri kapanır. Temizlik robotunu uyandırmak için herhangi bir düğmeye basın.

Planlanmış Temizlik

Mi Home/Xiaomi Home uygulamasında temizlik zamanını planlayabilirsiniz. Temizlik robotu belirlenen zamanda otomatik olarak temizliğe başlar, temizlik tamamlandıktan sonra tekrar şarj olmak için şarj standına döner.

Kullanmadan Önce

Nokta Temizliği Modu

Nokta Temizliği modunu başlatmak için, temizlik robotu bekleme modundayken veya duraklatılmışken  düğmesini 3 saniye basılı tutun. Bu modda temizlik robotu, doğrudan çevresindeki 1,5 x 1,5 metrelik kare şeklindeki alanı temizler. Nokta temizliği tamamlandığında temizlik robotu otomatik olarak orijinal konumuna geri döner ve kapanır.

Not: Nokta Temizliği modunu etkinleştirmek, temizlik robotunun etkin temizlik görevini sonlandırır.

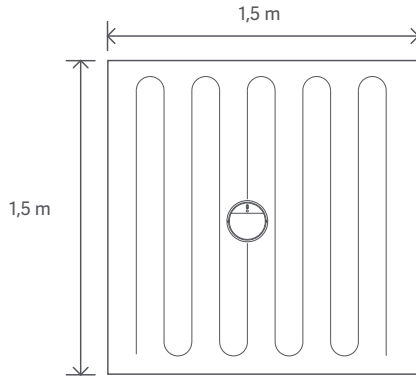

Rahatsız Etme Modu

Temizlik robotu rahatsız etme (DND) modundayken gösterge kapanır. DND modunda, önceden planlanmış olan temizlikler her zamanki gibi gerçekleştirilir. Tamamlanmamış temizlik görevlerine geçerli DND süresi dolana kadar devam edilmez.

Not: Temizlik robotu Mi Home/Xiaomi Home uygulamasına bağlandıktan sonra DND modu varsayılan olarak etkinleştirilir. Uygulamada DND'yi devre dışı bırakabilir veya DND sürelerini değiştirebilirsiniz.

Daha Fazla Uygulama Özelliği

Mi Home/Xiaomi Home uygulaması, çeşitli farklı özellikler; Temizlenecek Alanı Seçme, Alanlara Ayrılmış Temizlik, Uygulamadan Yapılandırılan Sınırlandırılmış Alanlar/Sanal Duvarlar, Sınırlandırılmış Alanlar, Orayı Temizle, Halı Desteği dahil olmak üzere farklı temizlik modları ve daha fazlasını sunar.

Notlar:

- Mi Home/Xiaomi Home uygulamasında temizlik robotunun özelliklerini kullanmaya ilişkin daha fazla bilgi almak için lütfen uygulamadaki talimatlara bakın.
- Uygulamanın sürekli güncelleştirilmesine ve iyileştirilmesine bağlı olarak bazı özelliklerin değişiklik gösterebileceğine lütfen unutmayın.

Kullanım

Paspaslama İşlevini Kullanma

1. Paspas pedini takma

Paspas pedini ıslatın ve fazla suyunu sıkın. Pedi güvenli bir şekilde yerine oturana kadar su haznesi yuvasına kaydırın.

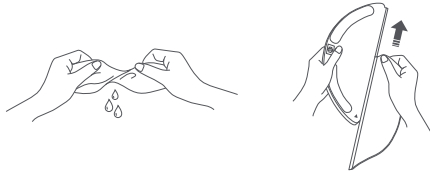

2. Su haznesini doldurma

Su haznesi kapağını açın, hazneyi suyla doldurun ve kapağını güvenli bir şekilde kapatın.

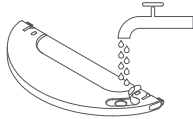

Notlar:

- Su haznesine sıcak su eklemeyin. Bu, tankın deforme olmasına neden olabilir.
- Tıkanmayı önlemek için, su haznesine herhangi bir temizlik maddesi veya arındırıcı eklemeyin.

3. Paspas grubunu takın

Paspas grubunu takmak için, yerine oturana kadar temizlik robotunun arkasına doğru kaydırın.

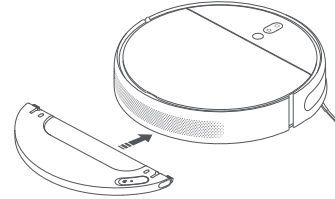

4. Paspaslama başlama

Temizliğe başlamak için  düğmesine basın veya Mi Home/Xiaomi Home uygulamasını kullanın. Temizlik robotu paspas grubunu otomatik olarak algılar ve suyu gerektiği şekilde dağıtarak paspaslamaya başlar.

Notlar:

- Paspaslama işlevini halı üzerinde kullanmayın.
- Yeterli su akışının ve etkili temizliğin gerçekleştiğinden emin olmak için paspas pedi her 30 dakikalık kullanımdan sonra temizlenmelidir.

Kullanım

5. Temizlik sırasında su ekleme veya paspas pedini temizleme

Bir temizlik görevi sırasında temizlik robotuna su eklemeniz veya paspas pedini temizlemeniz gerekirse temizlik robotunu durdurmak için herhangi bir düğmeye basın. Ardından paspas modülünü çıkarın. Su ekledikten veya paspas pedini temizledikten sonra paspas modülünü tekrar takın, ardından temizlik görevini devam ettirmek için  düğmesine basın.

Not: Gezinme hatalarını önlemek için, duraklatma sırasında temizlik robotunu kaldırmayın veya hareket ettirmeyin.

6. Su akış hızını ayarlama

Temizlik robotunun su akış hızı Mi Home/Xiaomi Home uygulamasında ayarlanabilir.

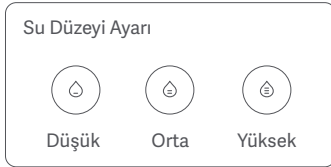

7. Paspas grubunu çıkarın

Temizlik robotu temizliği bitirdikten ve şarj standına döndükten sonra, paspas grubunun yan kancalarını içe doğru itin ve paspas grubunu çekerek çıkarın.

Not: Temizlik robotu şarj olurken veya kullanılmıyorken küflenmeyi ya da kalıcı kokuları önlemek için paspas grubunu çıkarın, haznedeki kalan suyu dökün ve paspas pedini temizleyin.

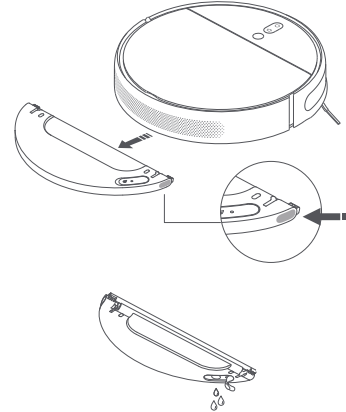

Rutin Bakım

Fırça * Haftada bir temizlenmesi önerilir.

1. Temizlik robotunu ters çevirin ve fırça kapağını çıkarmak için kancaları sıkıştırın.
2. Fırçayı kaldırarak temizlik robotundan çıkarın ve fırça yuvalarını temizleyin.
3. Fırçaya dolaşmış saçları çıkarmak için temizlik robotuyla beraber gelen fırça temizlik aletini kullanın.
4. Fırçayı geri takın, kapağı kapatın ve kancalar yerine oturana kadar bastırın.

Not: Fırçanın her hafta temizlenmesi ve her 6-12 ayda bir değiştirilmesi önerilir.

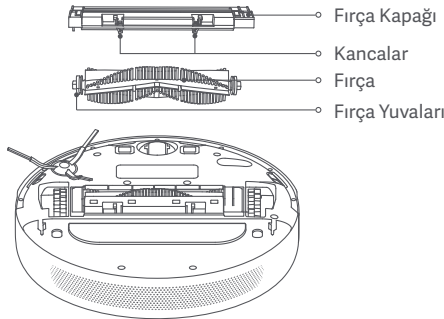

Fırça Temizlik Aletini Kullanma

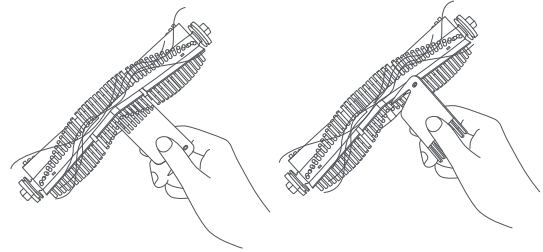

Not: Fırçaya çok fazla miktarda veya çok sıkı bir şekilde saç dolaştıysa saçları zorla çekmeyin. Bu, fırçaya zarar verebilir.

Çok Yönlü Tekerlek * Gereklikçe temizleyin.

1. Temizlik robotunu ters çevirin ve çok yönlü tekerleği çekerek çıkarın.
2. Tekerlek ve aksta bulunan saç, kir ve diğer birikintileri temizleyin.
3. Tekerleği geri takın ve yerine oturana kadar bastırın.

Notlar:

- Tekerleği nazik bir şekilde yuvasından ve temizlik robotundan çıkarmak için küçük bir tornavida veya başka sökme aletleri kullanılabilir.
- Tekerlek suyla temizlenip kuruduktan sonra tekrar takılabilir.

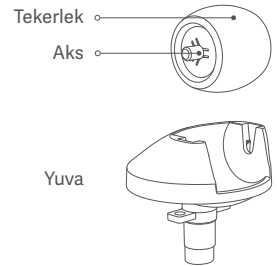

Rutin Bakım

Yan Fırça * Ayda bir temizlenmesi önerilir.

1. Temizlik robotunu ters çevirin ve yan fırçayı temizlemek için aşağıdaki şemada gösterildiği şekilde nazikçe çekerek çıkarın.
2. Yan fırçayı geri takın.

Not: Yan fırçanın her ay temizlenmesi ve her 3-6 ayda bir değiştirilmesi önerilir.

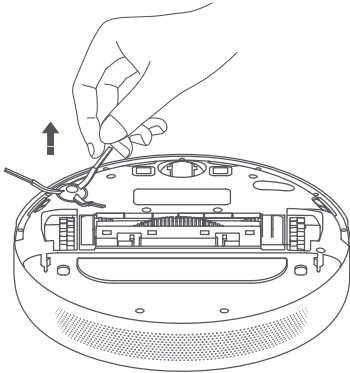

Temizlik Robotu Sensörleri

Temizlik robotundaki tüm sensörleri temizlemek için yumuşak bir bez kullanın. Bu sensörlere şunlar dahildir:

1. Altta bulunan dört adet uçurum sensörü.
2. Altta bulunan temas noktaları.
3. Temizlik robotunun altında bulunan optik sensör.
4. Temizlik robotunun ön kısmında bulunan kızılötesi yavaşlama ve engel sensörleri.

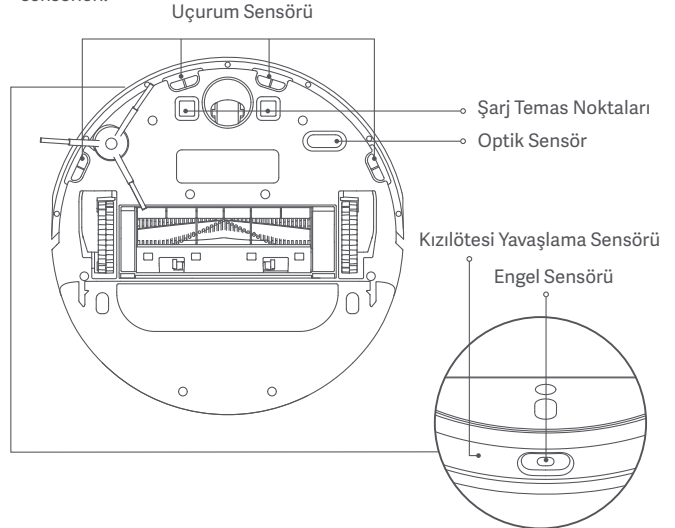

Rutin Bakım

Toz Haznesi ve Filtre

Not: Haftada bir temizlenmesi önerilir.

1. Temizlik robotu kapağını açın. Toz haznesini çıkarmak için toz haznesi kancalarını sıkıştırın.

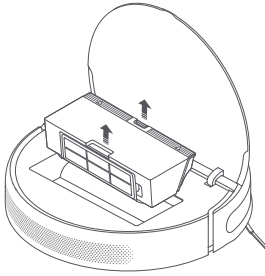

2. Şemada gösterildiği şekilde toz haznesi kapağını açın.

Not: Filtrenin tıkanmasını önlemek için, içindekileri boşaltırken toz haznesine hafifçe vurun.

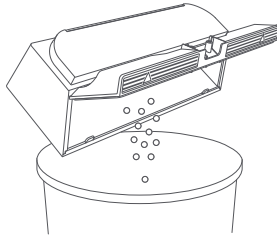

Yıkanebilir Filtreyi Temizleme

Not: İki haftada bir temizlenmesi önerilir.

1. Oklarla işaretlenmiş konulardan toz haznesi kapağını açın.

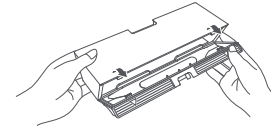

2. Toz haznesine su ekleyin, toz haznesi kapağını kapatın ve hazneyi ileri geri sallayın. Ardından haznenin içindeki suyu dökün.

Not: Filtreyi temizlemek için yalnızca temiz su kullanılmalıdır. Deterjan kullanmayın.

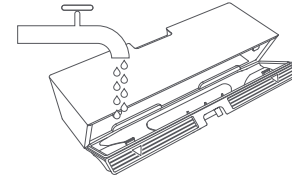

Rutin Bakım

3. Filtreyi gösterildiği şekilde çıkarın ve durulayın. Ardından toz ve birikintileri temizlemek için filtrenin kenarına yavaşça vurun.

Not: Filtreyi fırça veya parmaklarınızı kullanarak temizlemeyi denemeyin.

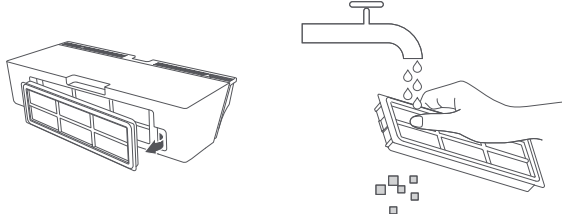

4. Tekrar takmadan önce toz haznesini ve filtreyi kurumaya bırakın.

Not: Kullanımdan önce filtre tamamen kurumuş olmalıdır. (En az 24 saat boyunca kurutun.)

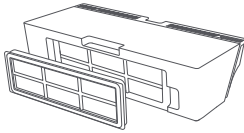

Paspas Padi *Her kullanımdan sonra temizlenmesi önerilir.

1. Çıkarmak için paspas pedini paspas grubundan çekin.

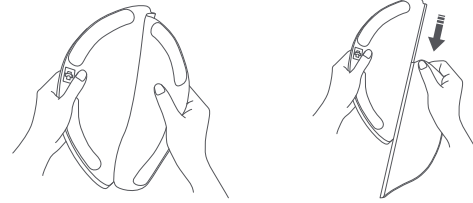

2. Paspası temizleyin ve kurutun.

Temizlemeden önce paspas pedini paspas grubundan çıkarın. Tıkanmayı önlemek için kirli suyun su çıkışına geri akmadığından emin olun. Performansını etkileyebileceği için paspas pedine çok sert bir şekilde bastırmayın. Ped her kullanımdan önce temizlenmelidir.

Not: Paspas pedinin her 3-6 ayda bir değiştirilmesi önerilir.

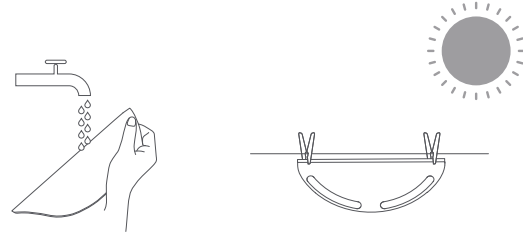

Rutin Bakım

Pil

Temizlik robotu yüksek performanslı lityum iyon pil takımı içerir. En iyi pil performansını korumak için günlük kullanımda yeterince şarj olduğundan emin olun.

Not: Temizlik robotu uzun süre kullanılmıyacaksa kapatın ve kaldırın. Pilin aşırı boşalmasını engellemek için temizlik robotu en az üç ayda bir tekrar şarj edilmelidir.



Şarj Standı

Şarj standının temas noktalarını yumuşak bir bezle silin.

Yazılımı Güncelleştirme

Yazılımı uygulama üzerinden güncelleştirebilirsiniz. Güncelleştirmeden önce temizlik robotunun şarj standında olduğundan ve pil düzeyinin en az %15 olduğundan emin olun.

Temizlik Robotunu Yeniden Başlatma

Temizlik robotu yanıt vermeyi durdurursa veya kapatılmıyorsa  düğmesini 6 saniye basılı tutarak cihazı kapanmaya zorlayın. Ardından temizlik robotunu açmak için  düğmesini 3 saniye basılı tutun.

Fabrika Ayarlarını Geri Yükleme

Temizlik robotu yeniden başlatıldıktan sonra düzgün çalışmazsa bir iğne yardımıyla "Restoring factory settings" (Fabrika ayarları geri yükleniyor) ifadesini duyana kadar sıfırlama düğmesini basılı tutun. Bu işlem temizlik robotunu orijinal fabrika ayarlarına sıfırlar.

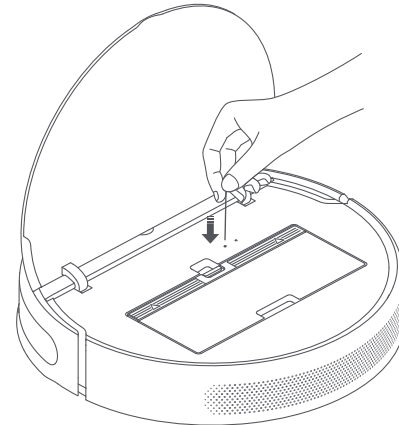

Sorun Giderme

Temizlik robotu çalışırken bir hatayla karşılaşırsa güç göstergesi turuncu renkte yanıp söner ve sesli bir uyarı duyulur. Bir çözüm bulmak için lütfen aşağıdaki tabloya bakın.

Hata	Çözüm
Lütfen tamponu temizleyin ve hafifçe üzerine vurun.	Çarpışma tamponu takıldıysa yabancı cisimleri çıkarmak için hafifçe üzerine vurun. Bu işlem işe yaramazsa temizlik robotunu yeni bir alana taşıyın ve yeniden etkinleştirin.
Lütfen temizlik robotunu düz bir yüzeye yerleştirin ve yeniden etkinleştirin.	Bir tekerlek yere değmiyor. Temizlik robotunu düz bir yüzeye yerleştirin ve yeniden etkinleştirin.
Lütfen uçurum sensörünü temizleyin, temizlik robotunu düz bir yüzeye yerleştirin ve yeniden etkinleştirin.	Temizlik robotunun bir kısmı yere değmiyor. Temizlik robotunu düz bir yüzeye yerleştirin ve yeniden etkinleştirin. Bu hata uçurum sensörünün kirlenmiş olması durumunda da ortaya çıkabilir. Bu olasılığı ortadan kaldırmak için uçurum sensörünü temizleyin.
Lütfen fırçayı çıkarın ve fırça kılları ile yuvaları temizleyin.	Fırçaya yabancı bir cisim takılmış olabilir. Fırçayı çıkarın ve fırça kılları ile yuvaları temizleyin.
Lütfen yan fırçayı çıkartın ve temizleyin.	Yan fırçaya yabancı bir cisim takılmış olabilir. Yan fırçayı çıkarın ve temizleyin.
Ana tekerleklerin etrafına bir şey dolanıp dolanmadığını kontrol edin, ardından temizlik robotunu yeni bir konuma taşıyın ve yeniden etkinleştirin.	Ana tekerleklerden birine yabancı bir cisim takılmış olabilir. Tekerlekleri temizleyin, ardından temizlik robotunu yeniden etkinleştirin.
Lütfen temizlik robotunun çevresindeki engelleri kaldırın.	Temizlik robotu bir yere sıkışmış ya da takılmış olabilir. Çevresindeki engelleri kaldırın.
Lütfen toz haznesini ve filtreyi yeniden takın.	Toz haznesi ve filtrenin doğru şekilde takıldığından emin olun. Hata devam ediyorsa filtreyi değiştirmeyi deneyin.
Güçlü manyetik alan saptandı. Temizlik robotunu sanal duvarlardan uzakta yeniden etkinleştirin.	Temizlik robotu bir sanal duvara çok yakın. Temizlik robotunu yeni bir konuma taşıyın ve yeniden etkinleştirin.

Sorun Giderme

Şarj etme hatası. Şarj temas yüzeylerini temizlemeyi deneyin.	Hem stant hem de temizlik robotu üzerindeki şarj temas yüzeylerini kuru bir bezle silin.
Filtrenin kuru olup olmadığını ve temizlenmesi gerekip gerekmediğini kontrol edin.	Filtre kuru olmayabilir; kuru değilse en az 24 saat boyunca tamamen kurduğundan emin olun. Filtre tıkanmış olabilir; tıkanmışsa temizlemeyi deneyin. Sorun devam ediyorsa filtreyi değiştirmeyi deneyin.
Lütfen görsel gezinme sensörünü temizleyin.	Görsel gezinme sensörünü silin, ardından temizlik robotunu yeniden etkinleştirin.
Temizlik robotunu sıfırlamayı deneyin.	Temizlik robotu dahili bir hata nedeniyle çalışmayı sürdürmemiyor. Lütfen temizlik robotunu sıfırlamayı deneyin.
Engel sensörünü temizlemeyi deneyin.	Lütfen engel sensörünü silerek temizleyin ve yeniden başlatın.

Sorun devam ediyorsa yardım almak için lütfen satış sonrası servis ekibi ile iletişime geçin.

Sorun Tipi	Çözüm
Temizlik robotu açılmazsa ne yapmam gerekir?	Ortam sıcaklığı 0°C'nin altında veya 40°C'nin üstünde olduğunda temizlik robotunun pil düzeyi düşük olabilir. Temizlik robotunu lütfen sıcaklığın yalnızca 0-40°C arasında olduğu ortamlarda kullanın ve kullanmadan önce şarj edin.
Temizlik robotu şarj olmazsa ne yapmam gerekir?	Güç kablosunun, şarj standına ve prize düzgün bir şekilde takılı olup olmadığını kontrol edin ve şarj temas yüzeylerinin temiz olduğundan emin olun. Aksi halde lütfen hem şarj standının hem temizlik robotunun üzerindeki şarj temas yüzeylerini kuru bir bezle silin.
Temizlik robotu şarj olmak için neden standı geri dönmüyor?	Şarj standının etrafında çok fazla engel olup olmadığını kontrol edip standı engellerin olmadığı bir konuma yerleştirin. Şarj standının her iki tarafındaki 0,5 metrelik veya önündeki 1,5 metrelik alanda herhangi bir engel bulunmadığından emin olun. Lütfen standın sinyal alanını temizleyin.
Temizlik robotu beklendiği gibi çalışmazsa ne yapmam gerekir?	Temizlik robotunu kapatıp açın.
Temizlik robotu garip bir ses çıkarıyor.	Fırçaya, yan fırçaya veya ana tekerleklerden birine yabancı bir cisim takılmış olabilir. Temizlik robotunu duraklatın ve birikintileri temizleyin.
Temizlik robotu neden eskisi kadar etkili bir şekilde çalışmıyor veya toz bırakıyor?	Lütfen toz haznesinin doluluğunu kontrol edin ve doluyu hazneyi boşaltın. Ayrıca filtreyi kontrol ettikten sonra gerekirse temizleyin ve fırçalardan herhangi birinin etrafına bir şey dolanıp dolanmadığını kontrol edin.
Temizlik robotu Wi-Fi'ya bağlanamıyor.	Wi-Fi bağlantısında bir sorun var. Wi-Fi'ı sıfırlayın, ardından yeniden bağlanmayı deneyin. Konum izinleri etkinleştirilmemiş. Lütfen cihazınızda Mi Home/Xiaomi Home uygulaması için konum izinlerinin etkinleştirilmiş olduğundan emin olun. Wi-Fi sinyali zayıf. Temizlik robotunun güçlü Wi-Fi sinyali olan bir alanda olduğundan emin olun. Temizlik robotu 5 GHz Wi-Fi bağlantılarını desteklemez. Temizlik robotunun 2,4 GHz Wi-Fi ağına bağlandığından emin olun. Wi-Fi ağının kullanıcı adı veya parolası yanlış. Wi-Fi ağına bağlanmak için kullanılan kullanıcı adı ve parolanın doğru olduğundan emin olun.

Sorun Tipi	Çözüm
Temizlik robotu, planlanmış temizliği neden yapmıyor?	Pil düzeyinin yeterli olup olmadığını kontrol edin. Planlanmış temizliğin başlatılabilmesi için temizlik robotunun pil düzeyi en az %15 olmalıdır.
Temizlik robotu tamamen şarj edildikten sonra standın üzerinde bırakılırsa elektrik tüketir mi?	Temizlik robotu standın üzerinde bırakıldığında, pilin uykü modundayken en iyi performansını korumasına olanak sağlamak için az miktarda elektrik tüketir.
Temizlik robotunu ilk üç seferde 16 saate kadar şarj etmem gerekiyor mu?	Lityum pil, bellek sorunlarından etkilenmediğinden pili dilediğiniz zaman şarj edebilirsiniz. Pilin tamamen şarj olması için 16 saat beklemeye gerek yoktur.
Yerleri silerken hiç su gelmemesi veya az miktarda su gelmesi halinde ne yapmalıyım?	Lütfen su haznesinin doluluğunu ve paspasın düzgün bir şekilde takılıp takılmadığını kontrol edin. Ayrıca paspası düzenli aralıklarla temizleyin.
Paspas grubundan çok fazla su çıkıyor.	Su haznesi kapağının güvenli bir şekilde kapalı olduğundan emin olun.
Temizlik robotu şarj olduktan sonra neden temizliğe devam etmiyor?	Temizlik robotu, rahatsız etme (DND) modundayken veya şarj olması için standa geri yerleştirildiğinde temizliğe devam etmez.
Temizlik robotu hareket ettirildikten sonra şarj standına dönmüyor.	Temizlik robotunun hareket ettirilmesi, kendini yeniden konumlandırmasına veya çevresindekilerin haritasını yeniden çıkarmasına neden olabilir. Temizlik robotu şarj standından çok uzaktaysa otomatik olarak şarj standına dönemeyebilir. Bu durumda temizlik robotunu şarj standına elle yerleştirmeniz gerekir.

Belirtiler

Temizlik Robotu

Model	STYTJ02ZHM
Boyutlar	353 × 350 × 81,5 mm
Pil	14,4 V --- /4.800 mAh (Nominal Kapasite)
Net Ağırlık	3,7 kg
Kablosuz Bağlantı	Wi-Fi IEEE 802.11b/g/n 2,4 GHz
Nominal Voltaj	14,4 V ---
Nominal Güç	40 W
İşlem Frekansı	2.400-2.483,5 MHz
Maksimum Çıkış Gücü	<20 dBm

WEEE Bilgileri



Bu sembolü taşıyan tüm ürünler, elektrikli ve elektronik ekipman atıklarıdır (2012/19/EU sayılı direktifte WEEE olarak belirtilmiştir) ve bunların sınıflandırılmamış evsel atıklarla birlikte atılmaması gerekir. Bunun yerine ekipman atıklarınızı, elektrikli ve elektronik ekipman atıklarının geri dönüşümü için devlet veya yerel makamlar tarafından belirlenmiş bir toplama noktasına teslim ederek insan sağlığını ve çevreyi korumanız gerekir. Doğru imha ve geri dönüşüm, çevre ve insan sağlığı üzerindeki olası olumsuz sonuçları önlemeye yardımcı olur. Söz konusu toplama noktaları ve bu tür toplama noktalarının koşulları ile ilgili daha fazla bilgi için lütfen kurulumcuya veya yerel makamlara başvurun.

Şarj Standı

Model	CDZ1902
Boyutlar	130 × 126 × 93 mm
Nominal Giriş	100-240 V - 50/60 Hz 0,5 A
Nominal Çıkış	19,8 V --- 1 A

Normal koşullar altında, bu ekipman için anten ile kullanıcı arasında en az 20 cm'lik bir mesafe bırakılmalıdır.

شكرًا لاختيارك ممسحة ومكنسة كهربائية ريبوت 2 Pro+ من Mi!

تعتبر ممسحة ومكنسة كهربائية ريبوت 2 Pro+ من Mi جهاز تنظيف ذكي متعدد الاستخدامات مصمم لتوفير الراحة القصوى والكفاءة في التنظيف. تم تجهيز ممسحة ومكنسة كهربائية ريبوت 2 Pro+ من Mi بمستشعرات حركة عالية الدقة وتقنية تجنب العوائق ونظام تنقل مرني مبتكر، وبسرعة تحدد المناطق المحيطة وتضع مسارات تنظيف أثناء حركتها. بفضل اكتشافها للعوائق البديهي وتصميم خلوص العجلة العالية، يمكن للممسحة والمكنسة الكهربائية الروبوت 2 Pro+ من Mi التنقل بسهولة في تخطيطات المنزل المعقدة. بمجرد الانتهاء من مهمة التنظيف، تعود ممسحة ومكنسة كهربائية ريبوت 2 Pro+ من Mi تلقائيًا إلى قاعدة الشحن، مما يوفر تجربة خالية من المتاعب من البداية إلى النهاية. باستخدام نظام الشفط عالي القدرة ونظام مسح المياه الذي يتم التحكم فيه إلكترونيًا، تقوم ممسحة ومكنسة كهربائية ريبوت 2 Pro+ من Mi بالتنظيف للأمام والمسح للخلف للحصول على نتائج مذهلة في كل مرة. يعمل تطبيق Mi Home/Xiaomi Home أيضًا على تسهيل عرض خريطة التنظيف الخاصة بك وجدولة عملية التنظيف والتبديل بين أوضاع التنظيف، مما يسمح لك بتنظيف منزلك بالكامل بلمسة زر واحدة. شكرًا لاختيارك ممسحة ومكنسة كهربائية ريبوت 2 Pro+ من Mi، ومرحبًا بك في مستقبل الحياة الذكية!

اقرأ هذا الدليل بعناية قبل الاستخدام واحتفظ به للرجوع إليه مستقبلاً.

هذا المنتج مخصص لتنظيف الأرضيات في بيئة منزلية فقط. لا تستخدمه في الخارج أو على الأسطح غير الأرضية أو في بيئة تجارية أو صناعية.

فقط لأغراض التنقل وتحديد المواقع، تقوم كاميرا الممسحة والمكنسة الكهربائية بجمع الأفراد في المناطق المحيطة ضمن نطاق زوايا المشاهدة عند التنظيف. يرجى التأكد من حماية جميع معلوماتك الشخصية بواسطة تقنية تشفير البيانات.

قيود الاستخدام

يمكن استخدام هذا المنتج من قبل الأطفال الذين تتراوح أعمارهم بين 8 سنوات فما فوق والأشخاص الذين يعانون من قصور جسدي أو حسي أو فكري أو خبرة محدودة أو معرفة محدودة تحت إشراف أحد الوالدين أو الوصي لضمان التشغيل الآمن وتجنب أي خطر من المخاطر. يجب ألا يتم التنظيف والصيانة من قبل الأطفال دون إشراف. يجب ألا يلعب الأطفال بهذا المنتج. تأكد من بقاء الأطفال والحيوانات الأليفة على مسافة آمنة من الممسحة والمكنسة الكهربائية أثناء تشغيلها.

هذا الجهاز مصمم للاستخدام فقط مع وحدة مزود الطاقة المتوفرة مع الجهاز. يحتوي هذا المنتج على بطاريات لا يمكن استبدالها إلا بمعرفة فنيين مؤهلين أو خدمة ما بعد البيع. إذا حدث تلف لسلك الطاقة، يجب استبداله بسلك خاص أو مجموعة خاصة من الشركة المصنعة أو وكيل الخدمة. لا تستخدم الممسحة والمكنسة الكهربائية في منطقة معلقة فوق مستوى الأرض دون حاجز واقٍ. لا تستخدم المكنسة الكهربائية عند درجة حرارة محيطة أعلى من 40 درجة مئوية أو أقل من 0 درجة مئوية أو على أرضية عليها سوائل أو مواد لاصقة. أبعد أي كابلات من الأرضية قبل استخدام الممسحة والمكنسة الكهربائية لتجنب قيامها بسحبها أثناء التنظيف.

قم بإزالة العناصر الهشة أو الصغيرة من الأرض لمنع الممسحة والمكنسة الكهربائية من الاصطدام بها وتحطيمها. اجعل أداة تنظيف الفرشاة بعيدة عن متناول الأطفال. لا تضع الأطفال أو الحيوانات الأليفة أو أي شيء أعلى الممسحة والمكنسة الكهربائية بغض النظر عن كونها ثابتة أو متحركة.

أبقي الشعر والأصابع وأعضاء الجسم الأخرى بعيدة عن فتحة الشفط الخاصة بالممسحة والمكنسة الكهربائية. لا تستخدم الممسحة والمكنسة الكهربائية لتنظيف أي أسطح محترقة.

لا تقم بكنس الأجسام الصلبة أو الحادة.

قبل التنظيف أو إجراء الصيانة، تأكد من إيقاف تشغيل الممسحة والمكنسة الكهربائية وفصل قاعدة الشحن من الكهرباء.

يرجى استخدام هذا المنتج وفقاً للتعليمات الموجودة في دليل المستخدم. يتحمل المستخدمون مسؤولية أي خسارة أو ضرر ناتج عن الاستخدام غير الصحيح لهذا المنتج.

لا تقم بمسح أي جزء من هذا المنتج باستخدام قطعة قماش مبللة أو أي سوائل.

البطاريات والشحن

تحذير: لا تستخدم أي بطارية تابعة لشركة أخرى. يُستخدم فقط مع قاعدة شحن CDZ1902.
لا تحاول تفكيك البطارية أو قاعدة الشحن أو إصلاحهما أو تعديلهما بنفسك.
لا تضع قاعدة الشحن بالقرب من مصدر حرارة.

لا تستخدم قطعة قماش مبللة أو يدين مبللتين لمسح أو تنظيف موصلات شحن قاعدة الشحن..
لا تتخلص من البطاريات القديمة بشكل غير صحيح. يجب التخلص من البطاريات غير اللازمة في مرفق إعادة التدوير المناسب.

تأكد من إيقاف الممسحة والمكنسة الكهربائية عند نقلها ووضعه في عبوتها الأصلية إن أمكن.
إذا لم يتم استخدام الممسحة والمكنسة الكهربائية لفترة طويلة، فقم بشحنها بالكامل، ثم أطفئها واحفظها في مكان بارد وجاف. أعد شحن الممسحة والمكنسة الكهربائية مرة واحدة على الأقل كل 3 أشهر لتجنب التفريغ الزائد للبطارية.
تحتوي علبة بطارية ليثيوم أيون على مواد خطيرة على البيئة. قبل التخلص من الممسحة والمكنسة الكهربائية، يُرجى أولاً إزالة علبة البطارية، ثم التخلص منها أو إعادة تدويرها وفقاً للقوانين واللوائح المحلية للبلد أو المنطقة التي تستخدم فيها.

عند إزالة البطاريات من المنتج، يُفضل استنفاد البطاريات والتأكد من فصل الطاقة عن المنتج. قم بفك المسامير الموجودة بالأسفل، ثم قم بإزالة الغطاء.

افصل موصل البطارية، ثم أزل البطاريات. لا تتلف علبة البطارية لتجنب أي خطر حدوث إصابات.
أعد البطاريات إلى شركة متخصصة في إعادة تدوير.

نظرة عامة حول المنتج

الملحقات

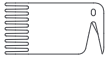

أداة التنظيف

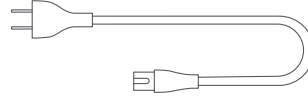

سلك الطاقة

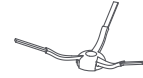

الفرشاة الجانبية

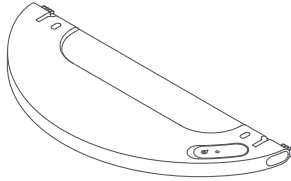

خزان المياه

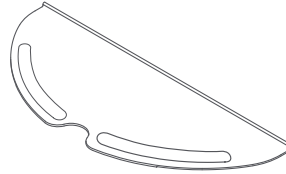

لوحة الممسحة

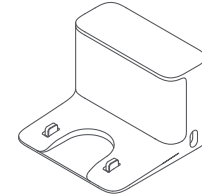

قاعدة الشحن

ملاحظة: إن الرسوم التوضيحية للمنتج والملحقات وواجهة المستخدم الموجودة في دليل المستخدم هي لأغراض مرجعية فقط. قد يختلف المنتج والوظائف الفعلية بسبب تحسينات المنتج.

نظرة عامة حول المنتج

الممسحة والمكنسة الكهربائية

زر التشغيل/التنظيف
التشغيل/الإيقاف: اضغط مع الاستمرار لمدة 3 ثوانٍ
التنظيف: اضغط لبدء التنظيف بعد تشغيل الممسحة والمكنسة الكهربائية

زر الإيقاف/القاعدة
اضغط لإرسال الممسحة والمكنسة الكهربائية إلى قاعدة الشحن
اضغط مع الاستمرار لمدة ثانيتين لبدء تشغيل وضع "تنظيف منطقة"

مؤشر الحالة
أبيض: اكتمل التنظيف/التطهير/تم الشحن بالكامل
وميض باللون الأبيض: العودة إلى القاعدة للشحن (بطارية عادية)
وميض باللون الأبيض بطيء: الشحن (بطارية عادية)
وميض باللون برتقالي: العودة إلى القاعدة للشحن (بطارية منخفضة)/خطأ
وميض باللون البرتقالي بطيء: الشحن (بطارية منخفضة)

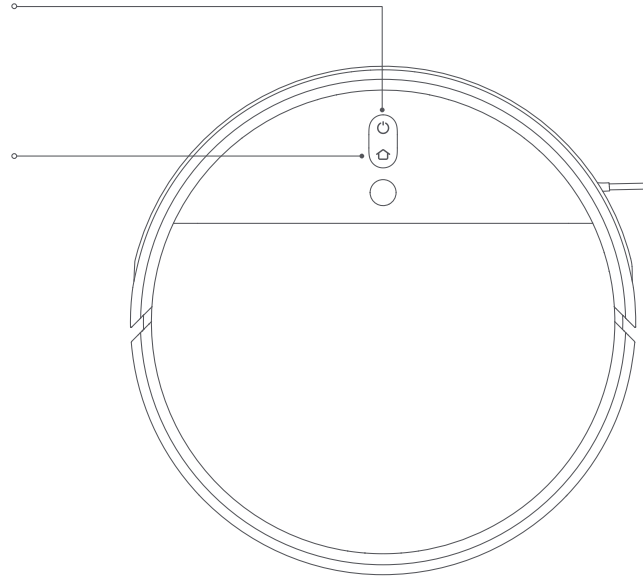

ملاحظة: اضغط على أي زر للإيقاف المؤقت أثناء قيام الممسحة والمكنسة الكهربائية بالتنظيف أو العودة إلى القاعدة أو للدخول في وضع "تنظيف منطقة".

نظرة عامة حول المنتج

سلة الغبار

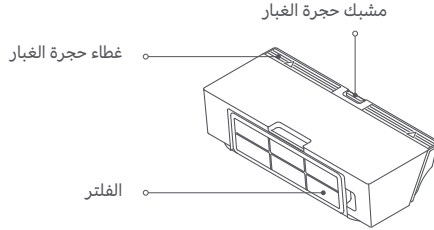

مجموعة المسح

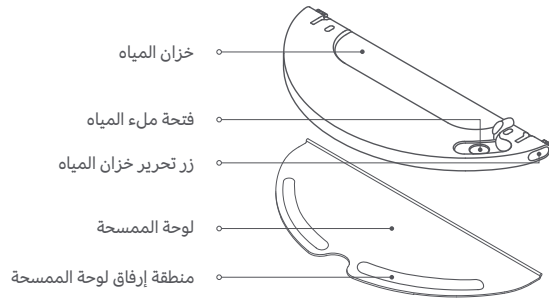

الممسحة والمكنسة الكهربائية

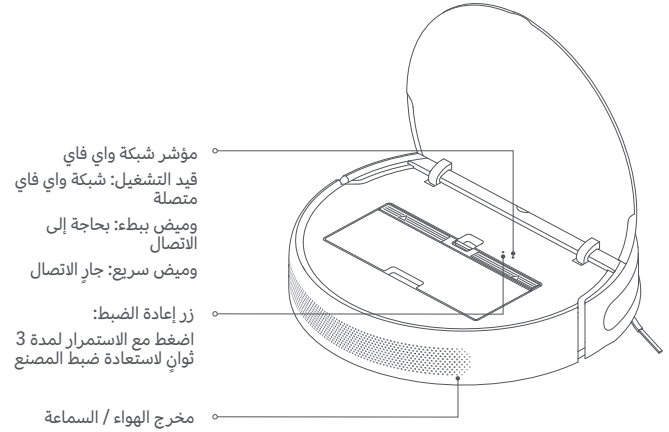

نظرة عامة حول المنتج

الممسحة والمكنسة الكهربائية والمستشعرات

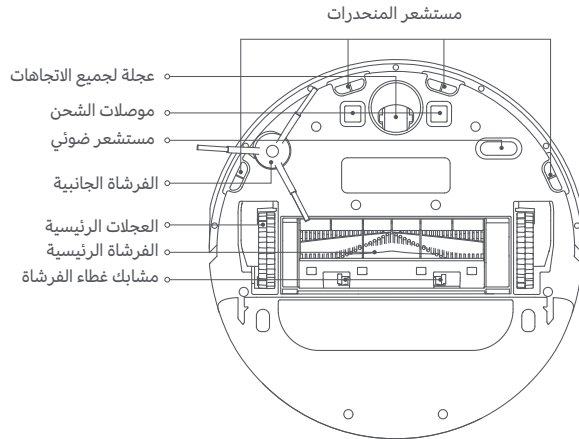

الممسحة والمكنسة الكهربائية والمستشعرات

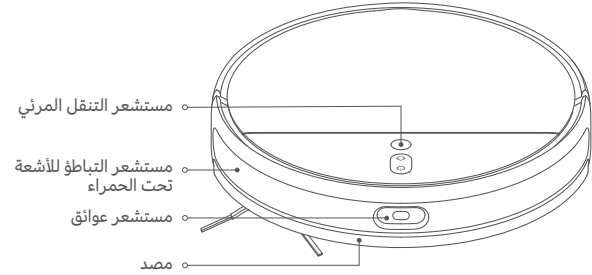

قاعدة الشحن

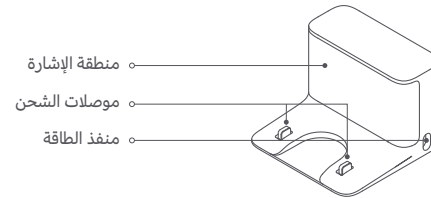

قبل الاستخدام

ضع قاعدة الشحن ووصلها

ضع قاعدة الشحن بالقرب من مقبس كهربائي في منطقة بها إشارة Wi-Fi جيدة. لضمان عودة المسحقة والمكنسة الكهربائية إلى قاعدة الشحن، اترك مسافة 0.5 متر على الأقل على جانبي قاعدة الشحن ومساحة مفتوحة تبلغ 1.5 متر على الأقل في الأمام، وتأكد من عدم وجود أي أشياء أعلاها مباشرة. لا تضع قاعدة الشحن أسفل أثاث، مثل خزانة أو كرسي. قم بتوصيل سلك الطاقة بقاعدة الشحن وقم بترتيب أي سلك مفكوك لمنع تشابك المسحقة، مما قد يؤدي إلى تحريك قاعدة الشحن أو فصلها عن طريق الخطأ.

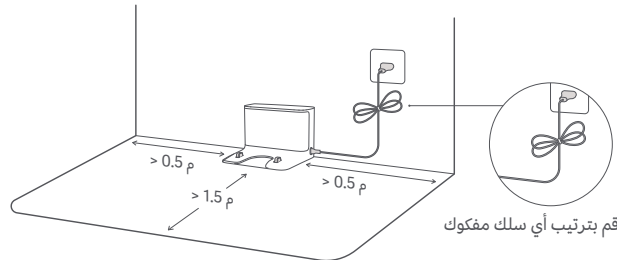

ملاحظة: تأكد من أن قاعدة الشحن في منطقة جيدة الإضاءة بعيدة عن ضوء الشمس المباشر وبعيدة عن الأجسام العاكسة، مثل المرايا، والتي يمكن أن تمنع المسحقة والمكنسة الكهربائية من العودة إلى قاعدة الشحن.

إزالة الأغشية الواقية

قبل الاستخدام، قم بإزالة الشرائط الواقية من جانبي مصد المسحقة والمكنسة الكهربائية وكذلك الطبقة الواقية من على مستشعر التنقل المرئي.

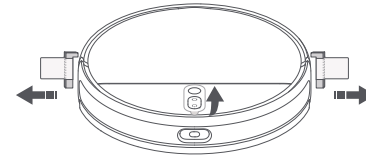

تركيب الفرشاة الجانبية

أدخل الفرشاة الجانبية في فتحة المرفقات في أسفل المسحقة والمكنسة الكهربائية.

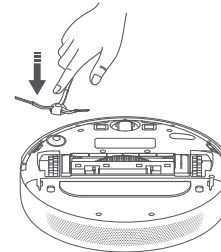

شحن الممسحة والمكنسة الكهربائية

ضع الممسحة والمكنسة الكهربائية على قاعدة الشحن. سيتم تشغيل الممسحة والمكنسة الكهربائية تلقائيًا وتبدأ الشحن. ستومض مؤشرات الأزرار (ON) الموجودة في الممسحة والمكنسة الكهربائية ببطء باللون الأبيض أثناء الشحن، وتظل مضاءة بمجرد الشحن بالكامل.

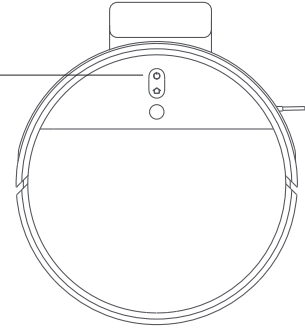

مؤشر مستوى البطارية

اللون الأبيض: مستوى البطارية
أكثر من 15%

اللون البرتقالي: مستوى البطارية
أقل من 15%

الاتصال بتطبيق Mi Home/Xiaomi Home

ضع الممسحة والمكنسة الكهربائية على قاعدة الشحن. سيتم تشغيل الممسحة والمكنسة الكهربائية تلقائيًا وتبدأ الشحن. ستومض مؤشرات الأزرار (ON) الموجودة في الممسحة والمكنسة الكهربائية ببطء باللون الأبيض أثناء الشحن، وتظل مضاءة بمجرد الشحن بالكامل.



يعمل هذا المنتج مع تطبيق Mi Home/Xiaomi Home*. تحكم في جهازك وتفاعل معه وغيره من أجهزة المنزل الذكية من خلال تطبيق Mi Home/Xiaomi Home.

امسح كود QR ضوئيًا لتنزيل التطبيق وتثبيته. سيتم توجيهك إلى صفحة إعدادات الاتصال في حال كان التطبيق مثبتًا بالفعل. أو ابحث عن "Mi Home/Xiaomi Home" في متجر التطبيقات لتنزيله وتثبيته.

افتح تطبيق Mi Home / Xiaomi Home، واضغط على "+" في أعلى الجانب الأيسر، ثم اتبع المطالبات لإضافة جهازك.

* تم الإشارة إلى التطبيق باسم تطبيق Xiaomi Home في أوروبا (عدا روسيا). وينبغي التعامل مع اسم التطبيق الذي يظهر على جهازك على أنه افتراضي.

ملاحظات:

- يتم دعم شبكات Wi-Fi 2.4 جيجا هرتز فقط.
- ربما قد تم تحديث إصدار التطبيق، الرجاء إتباع التعليمات استنادًا إلى إصدار التطبيق الحالي.

إعادة ضبط شبكة واي فاي

عندما يكون هناك انقطاع في الاتصال بين هاتفك والممسحة والمكنسة الكهربائية بسبب إعادة تكوين جهاز التوجيه أو كلمة مرور خاتمة أو نحو ذلك، يرجى فتح غطاء الممسحة والمكنسة الكهربائية بحيث يمكنك رؤية مؤشر الواي فاي. اضغط مع الاستمرار على الزر (ON) و (OFF) حتى تسمع صوتًا يقول "انتظار تكوين الشبكة". بمجرد وميض مؤشر الواي فاي ببطء، يكون قد تمت إعادة ضبط الواي فاي بنجاح.

ملاحظات:

- اشحن هذه الممسحة والمكنسة الكهربائية بالكامل قبل استخدامها للمرة الأولى. سيستغرق هذا الأمر ما يقرب من 6 ساعات.
- لضمان السلامة أثناء الشحن وللمنع لوحة الممسحة من إتلاف أسطح الأرضية، يرجى إزالة مجموعة المسح قبل الشحن.

بدء التنظيف

اضغط مع الاستمرار على الزر (⏻) لمدة 3 ثوانٍ لتشغيل الممسحة والمكنسة الكهربائية. سيتحول مؤشر الطاقة إلى اللون الأبيض ليشير إلى أن الممسحة والمكنسة الكهربائية في وضع الاستعداد. اضغط على الزر (⏻) ، وستبدأ الممسحة والمكنسة الكهربائية في التنظيف على شكل حرف S. بمجرد تنظيف جميع المناطق، ستختم الممسحة والمكنسة الكهربائية بتنظيف الحواف والجدران ثم العودة إلى قاعدة الشحن لإعادة الشحن.

إذا كان مستوى بطارية الممسحة والمكنسة الكهربائية منخفضًا أثناء مهمة تنظيف، فستعود تلقائيًا إلى قاعدة الشحن لإعادة شحنها، ثم تستأنف عملية التنظيف من حيث توقفت بعد شحنها بشكل كافٍ.

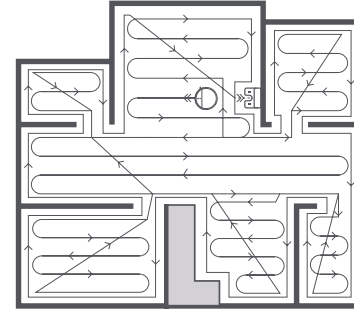

أثناء مهمة التنظيف، قد تدخل الممسحة والمكنسة الكهربائية إلى الغرف وتخرج منها وتكشف الحدود عن طريق الاصطدام في الجدران والأثاث برفق. هذا أمر طبيعي ولا يؤثر على كفاءة التنظيف.

ملاحظات:

• قبل مهمة التنظيف، تأكد من أن الممسحة والمكنسة الكهربائية مشحونة بالكامل وتبدأ من قاعدة الشحن. لا تحرك قاعدة الشحن أثناء قيام الممسحة والمكنسة الكهربائية بالتنظيف.

• يتوفر الرسم البياني أعلاه لأغراض التوضيح فقط.

الإيقاف المؤقت

اضغط على أي زر لإيقاف الممسحة والمكنسة الكهربائية مؤقتًا أثناء التنظيف. ولاستئناف التنظيف، اضغط على الزر (⏻) . اضغط على الزر (⏻) لإنهاء مهمة التنظيف الحالية وستعود الممسحة والمكنسة الكهربائية إلى قاعدة الشحن.

ملاحظات:

• للمساعدة على تجنب أخطاء التنقل، لا تلتقط أو تحرك الممسحة والمكنسة الكهربائية أثناء إيقافها مؤقتًا. • إن وضع الممسحة والمكنسة الكهربائية على قاعدة الشحن أثناء إيقافها مؤقتًا سيهيئ مهمة التنظيف الحالية.

وضع السكون

ستدخل الممسحة والمكنسة الكهربائية تلقائيًا في وضع السكون بعد 10 دقائق من عدم النشاط، ثم يتوقف كل من مؤشر الطاقة والشحن. لإيقاظ الممسحة والمكنسة الكهربائية، اضغط على أي زر.

التنظيف المجدول

يمكنك جدولة وقت التنظيف من خلال تطبيق Mi Home/Xiaomi Home. ستبدأ الممسحة والمكنسة الكهربائية في التنظيف في الوقت المحدد ومن ثم العودة إلى قاعدة الشحن لإعادة الشحن عند الانتهاء من التنظيف.

طريقة الاستخدام

وضع عدم الإزعاج

سينطفى المؤشر عندما تكون الممسحة والمكنسة الكهربائية في وضع عدم الإزعاج (DND). سيتم تنفيذ مهام التنظيف المجدولة مسبقاً كالمعتاد في وضع عدم الإزعاج (DND). لن يتم استئناف مهام التنظيف غير المكتملة حتى انتهاء فترة عدم الإزعاج (DND).

ملاحظة: بعد توصيل الممسحة والمكنسة الكهربائية بتطبيق Mi Home/Xiaomi Home، يتم تمكين وضع عدم الإزعاج (DND) افتراضياً. يمكنك تعطيل وضع عدم الإزعاج (DND) أو تعديل فترات عدم الإزعاج (DND) من التطبيق.

وضع تنظيف منطقة

عندما تكون الممسحة والمكنسة الكهربائية في وضع الاستعداد أو متوقفة مؤقتاً، اضغط مع الاستمرار على الزر  لمدة ثابنتين لبدء وضع "تنظيف منطقة". في هذا الوضع، سيتم تنظيف مساحة مربعة الشكل مساحتها 1.5 × 1.5 متر حول الممسحة والمكنسة الكهربائية مباشرة. وعند الانتهاء من تنظيف المنطقة، ستعود الممسحة والمكنسة الكهربائية تلقائياً إلى موقعها الأصلي ويتم إيقاف تشغيلها.

ملاحظة: يؤدي تنشيط وضع "تنظيف منطقة" إلى إنهاء مهمة التنظيف الحالية للممسحة والمكنسة الكهربائية.

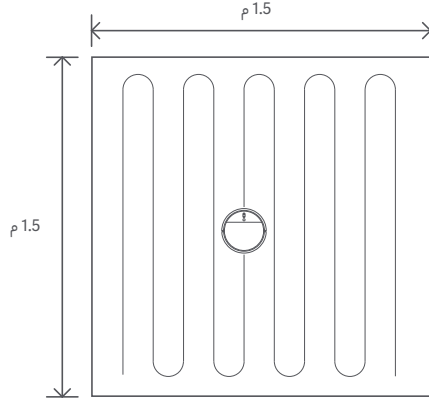

المزيد من ميزات التطبيق

يقدم تطبيق Mi Home/Xiaomi Home مجموعة متنوعة من الميزات الخاصة وأوضاع التنظيف المختلفة، بما في ذلك اختيار منطقة لتنظيفها، والتطهير حسب المناطق، والمناطق المحظورة المهينة بواسطة التطبيق/الجدران الافتراضية، والمناطق المحظورة، وتحديد منطقة التنظيف، ودعم السجاد، والمزيد.

ملاحظات:

- لمزيد من المعلومات حول كيفية استخدام ميزات الممسحة والمكنسة الكهربائية في تطبيق Mi Home/Xiaomi Home، يُرجى الرجوع إلى التعليمات في التطبيق.
- يُرجى ملاحظة أنه قد تختلف بعض الميزات بسبب التحديثات والتحسينات المستمرة للتطبيق.

طريقة الاستخدام

استخدام وظيفة المسح

1. تركيب لوحة الممسحة

قم بترطيب لوحة الممسحة وانتزاع المياه الزائدة، حرك اللوحة بالكامل إلى فتحة خزان المياه حتى تستقر في مكانها بأمان.

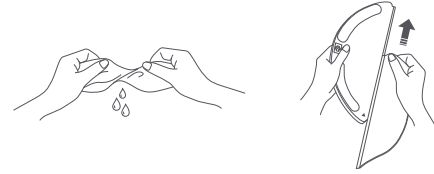

2. ملء خزان المياه

افتح غطاء خزان المياه، واملأ الخزان بالماء، ثم أغلق الغطاء بإحكام.

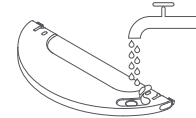

ملاحظات:

- لا تضيف المياه الساخنة في خزان المياه، حيث قد يسبب ذلك تشوه الخزان.
- لتجنب الانسداد، لا تضيف أي مواد تنظيف أو مطهرات إلى خزان المياه.

3. قم بتركيب مجموعة المسح

لتركيب مجموعة المسح، حركها في الجزء الخلفي من الممسحة والمكنسة الكهربائية حتى تستقر في مكانها.

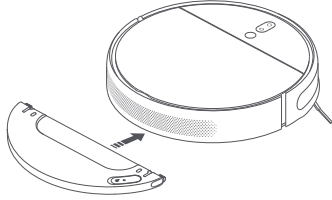

4. أبدأ المسح

اضغط على زر  أو استخدم تطبيق Mi Home/Xiaomi Home لبدء التطهير. سوف تتعرف الممسحة والمكنسة الكهربائية على مجموعة المسح وتبدأ في المسح وتوزيع المياه حسب الحاجة.

ملاحظات:

- لا تستخدم وظيفة المسح على السجاد.
- يجب تنظيف لوحة الممسحة بعد كل 30 دقيقة من الاستخدام لضمان التدفق الكافي للمياه وفعالية التنظيف.

طريقة الاستخدام

5. إضافة الماء أو لوحة ممسحة التنظيف أثناء التنظيف

إذا كنت بحاجة إلى إضافة المزيد من المياه إلى الممسحة والمكنسة الكهربائية أو تنظيف لوحة الممسحة أثناء مهمة التنظيف، فاضغط على أي زر لإيقاف الممسحة والمكنسة الكهربائية مؤقتًا، ثم أخرج وحدة المسح. بعد إضافة الماء أو تنظيف لوحة الممسحة، أعد تركيب وحدة المسح، ثم اضغط على الزر (⏏) لاستئناف مهمة التنظيف.

ملاحظة: للمساعدة في تجنب أخطاء النقل، لا تلتقط أو تحرك الممسحة أثناء الإيقاف المؤقت.

6. اضبط معدل تدفق المياه

يمكن ضبط معدل تدفق المياه في الممسحة والمكنسة الكهربائية باستخدام تطبيق Mi Home/Xiaomi Home.



7. قم بفك مجموعة المسح

بعد انتهاء الممسحة والمكنسة الكهربائية من التنظيف والعودة إلى قاعدة الشحن، اضغط على المشابك الجانبية لمجموعة المسح إلى الداخل واسحبها لفك المجموعة.

ملاحظة: عند شحن الممسحة والمكنسة الكهربائية أو عدم استخدامها، قم بفك مجموعة المسح، وصب جميع المياه المتبقية في الخزان، ونظف لوحة الممسحة لمنع الروائح الفطرية أو العالقة.

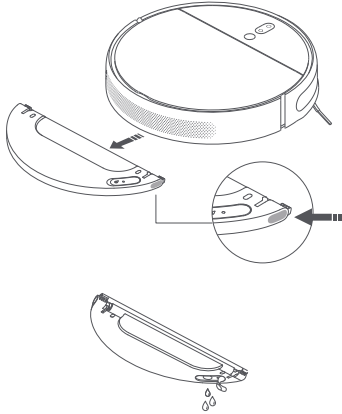

الصيانة الروتينية

الفرشاة * يوصى بالتنظيف أسبوعيًا.

استخدام أداة تنظيف الفرشاة

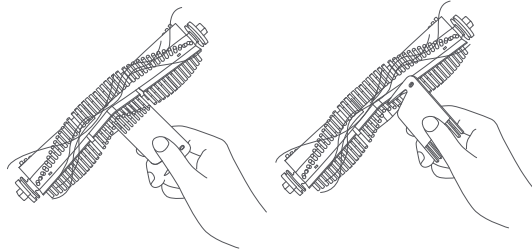

1. اقلب الممسحة والمكنسة الكهربائية واضغط على المشابك لخلع غطاء الفرشاة.
2. ارفع الفرشاة خارج الممسحة والمكنسة الكهربائية، ثم قم بتنظيف محامل الفرشاة.
3. استخدم أداة تنظيف الفرشاة المرفقة لإزالة أي شعر متشابك على الفرشاة.
4. أعد إدخال الفرشاة، ثم أعد الغطاء مرة أخرى واضغط عليه حتى تثبت المشابك في مكانها.

ملاحظة: يوصى بتنظيف الفرشاة أسبوعيًا واستبدالها كل 6 إلى 12 شهرًا.

ملاحظة: إذا كان الكثير من الشعر متشابكًا في الفرشاة، أو إذا كان الشعر متشابكًا بإحكام، فلا تشده بقوة، لأن ذلك قد يؤدي إلى تلف الفرشاة.

عجلة لجميع الاتجاهات * التنظيف حسب الحاجة.

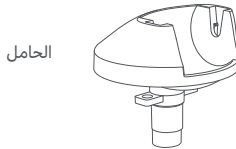
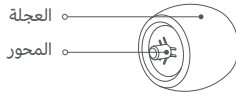

1. اقلب الممسحة والمكنسة الكهربائية واسحب عجلة جميع الاتجاهات.
2. قم بإزالة الشعر والأوساخ وغيرها من الحطام من العجلة والمحور.
3. أعد تركيب العجلة واضغط عليها بإحكام في مكانها.

ملاحظات:

- يمكن استخدام مفك براغي صغير أو أداة براغي أخرى لإخراج العجلة برفق وإزالتها.
- يمكن تنظيف العجلة بالماء وإعادة تركيبها بعد التجفيف.

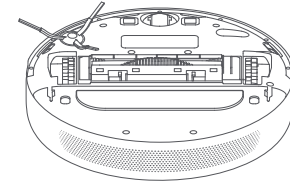

الصيانة الروتينية

الفرشاة الجانبية * ينصح بالتنظيف الشهري.

1. اقلب الممسحة والمكنسة الكهربائية، ثم اسحب الفرشاة الجانبية برفق كما هو موضح في الرسم البياني أدناه لتنظيفها.

2. إعادة تركيب الفرشاة الجانبية

ملاحظة: يوصى بتنظيف الفرشاة الجانبية شهريًا واستبدالها كل 3 إلى 6 شهرًا.

مستشعرات الممسحة والمكنسة الكهربائية

استخدم قطعة قماش ناعمة لتنظيف جميع المستشعرات الموجودة في الممسحة والمكنسة الكهربائية، بما في ذلك:

1. المستشعرات الأربعة للمنحدرات الموجودة في الأسفل.
2. موصلات الشحن الموجودة بالأسفل.
3. يوجد مستشعر ضوئي في الجزء السفلي من الممسحة والمكنسة الكهربائية.
4. يوجد مستشعر التباطؤ للأشعة تحت الحمراء ومستشعر عوائق في الجزء الأمامي من الممسحة والمكنسة الكهربائية.

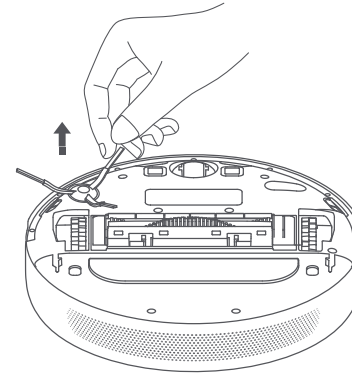
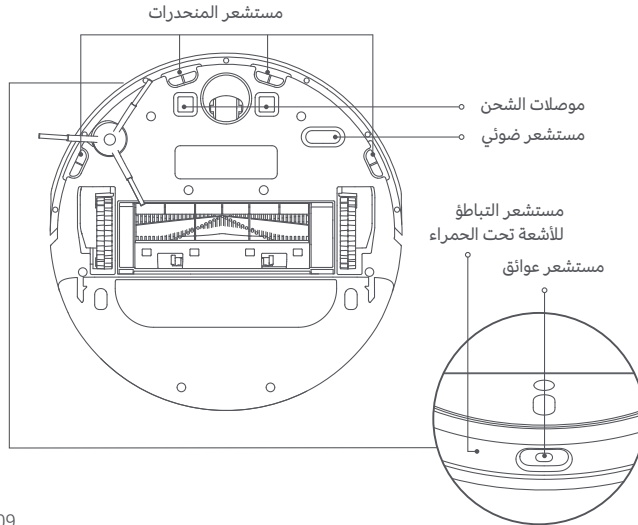

الصيانة الروتينية

حجرة الغبار والفلتر *ملاحظة: يوصى بالتنظيف أسبوعيًا.

1. افتح غطاء الممسحة والمكنسة الكهربائية، ثم اضغط على مشبك حجرة الغبار لإزالة حجرة الغبار.

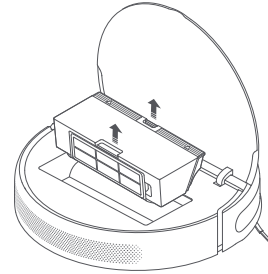

2. افتح غطاء حجرة الغبار كما هو موضح في الرسم البياني.
ملاحظة: لمنع انسداد الفلتر، انقر برفق على حجرة الغبار عند تفريغ محتوياتها.

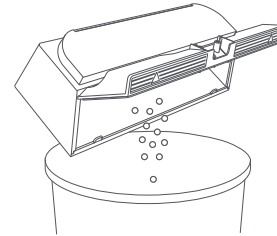

تنظيف الفلتر القابل للغسل ملاحظة: يوصى بالتنظيف مرتين أسبوعيًا.

1. افتح غطاء حجرة الغبار من المواضع المعلمة بالأسهم.

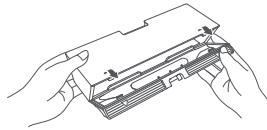

2. أضف ماءً نظيفًا إلى حجرة الغبار وأغلق غطاء حجرة الغبار ثم قم بهزّ الحجرة للأمام والخلف، ثم اسكب الماء في النهاية. كرر هذه الخطوات حتى يتم تنظيف الفلتر.

ملاحظة: لا تستخدم سوى الماء النظيف فقط لتنظيف الفلتر. ولا تستخدم المنظفات.

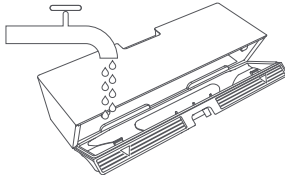

الصيانة الروتينية

لوحه الممسحة * ينصح بالتنظيف بعد كل استخدام.

1. اسحب لوحه الممسحة إلى خارج وحدة المسح لعلها.

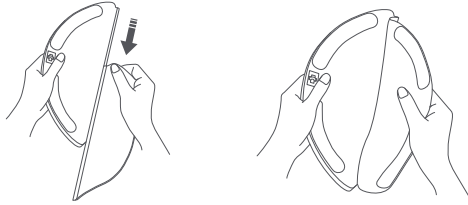

2. قم بتنظيف لوحه الممسحة وتجفيفها.

قم بإزالة الوسادة من وحدة الممسحة قبل تنظيفها، وتأكد من عدم تدفق المياه القذرة إلى منفذ المياه لتجنب انسدادها. لا تضغط بشدة على لوحه الممسحة، لأن هذا يمكن أن يعيق أدائها. يجب تنظيف اللوحه قبل كل استخدام.

ملاحظة: يوصى بتنظيف الفرشاة الجانبية شهريًا واستبدالها كل 3 إلى 6 شهرًا.

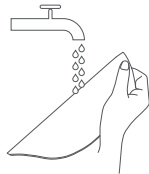
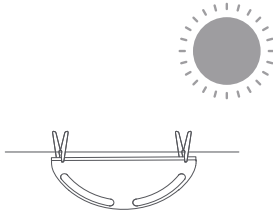

3. أزل الفلتر، كما هو موضح، ثم اشطفه واضغط برفق على حافة الفلتر لإزالة الغبار والأوساخ. ملاحظة: لا تحاول تنظيف الفلتر بفرشاة أو أصبع.

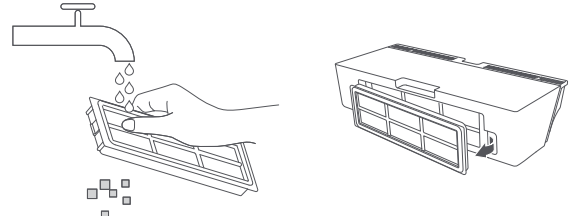

4. ضع حجرة الغبار والفلتر جانبًا حتى يجفًا قبل إعادة التركيب.

ملاحظة: يجب أن يكون الفلتر جافًا تمامًا قبل الاستخدام (انتظر 24 ساعة على الأقل).

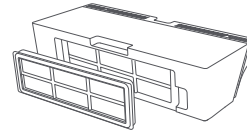

الصيانة الروتينية

البطارية

تحتوي الممسحة والمكنسة الكهربائية على حزمة بطارية ليثيوم أيون عالية الأداء. يرجى التأكد من أنها تظل مشحونة بشكل جيد أثناء الاستخدام اليومي للحفاظ على الأداء الأمثل للبطارية.

ملاحظة: إذا لم يتم استخدام الممسحة والمكنسة الكهربائية لفترة طويلة، فقم بإيقاف تشغيلها ووضعها جانباً. لمنع التلف الناتج عن التفريغ الزائد، يجب إعادة شحن الممسحة والمكنسة الكهربائية مرة واحدة على الأقل كل ثلاثة أشهر.

قاعدة الشحن

قم بتنظيف موصلات قاعدة الشحن بقطعة قماش ناعمة.

تحديث البرنامج الثابت

يمكنك تحديث البرنامج الثابت عبر التطبيق. قبل التحديث، تأكد من وجود الممسحة والمكنسة الكهربائية في قاعدة الشحن ويكون مستوى البطارية 15٪ على الأقل.

أعد تشغيل الممسحة والمكنسة الكهربائية

إذا توقفت الممسحة والمكنسة الكهربائية عن الاستجابة أو لا يمكن إيقاف تشغيلها، فاضغط مع الاستمرار على الزر (⏻) لمدة 6 ثوانٍ لفرض إيقاف تشغيلها. بعد ذلك اضغط مع الاستمرار على الزر (⏻) لمدة 3 ثوانٍ لتشغيل الممسحة والمكنسة الكهربائية.

استعادة إعدادات المصنع

إذا لم تعمل الممسحة والمكنسة الكهربائية بشكل صحيح بعد إعادة تشغيلها، فاستخدم دبوّشًا للضغط على زر إعادة الضبط حتى تسمع صوتًا يقول "استعادة ضبط المصنع". سيؤدي ذلك إلى إعادة ضبط الممسحة والمكنسة الكهربائية إلى إعدادات المصنع الأصلية.

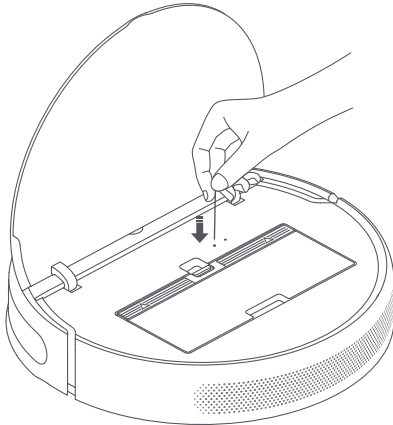

استكشاف الأخطاء وإصلاحها

إذا حدث خطأ في الممسحة والمكنسة الكهربائية أثناء التشغيل، فسيومض مؤشر الطاقة باللون البرتقالي وستسمع تنبيه صوتي. للتحقق بحثاً عن حل، يرجى الرجوع إلى الجدول أدناه.

الخطأ	الحل
يرجى تنظيف المصد والضغط عليه برفق.	في حالة أصبح ممتص الصدمات عالقًا، اضغط عليه برفق لإزالة الأجسام الغريبة منه. وإذا لم ينجح ذلك، فانقل الممسحة والمكنسة الكهربائية إلى منطقة جديدة وأعد تنشيطها.
يرجى وضع الممسحة والمكنسة الكهربائية على مستوى سطح الأرض وإعادة تنشيطها.	العجلة بعيدة عن الأرض. ضع الممسحة والمكنسة الكهربائية على مستوى سطح الأرض وإعادة تنشيطها.
يرجى تنظيف مستشعر المنحدرات ووضع المكنسة على مستوى الأرض وإعادة تنشيطها.	جزء من المكنسة بعيد عن الأرض. ضع المكنسة على مستوى الأرض وأعد تنشيطها. قد يحدث هذا الخطأ أيضًا إذا كان مستشعر المنحدرات متسخًا. لاستبعاد هذا الاحتمال، قم بتنظيف مستشعر المنحدرات.
الرجاء خلع الفرشاة وتنظيف الشعيرات والمحمل.	يمكن التقاط كائن غريب في الفرشاة. اخلع الفرشاة ونظف شعيراتها ومحملها.
الرجاء خلع الفرشاة الجانبية وتنظيفها.	قد يتم اكتشاف جسم غريب في الفرشاة الجانبية. اخلع الفرشاة الجانبية وقم بتنظيفها.
يرجى التحقق مما إذا كانت أي أجسام ملفوفة حول العجلات الرئيسية، ثم حرك الممسحة والمكنسة الكهربائية إلى موقع جديد وأعد تنشيطها.	قد يتم اكتشاف جسم غريب في إحدى العجلات الرئيسية. قم بتنظيف العجلات، ثم أعد تنشيط الممسحة والمكنسة الكهربائية.
يرجى إزالة أي عقبات حول الممسحة والمكنسة الكهربائية.	قد تعلق الممسحة والمكنسة الكهربائية. لذا أزل أي عقبات موجودة حولها.
الرجاء إعادة تركيب حجرة الغبار والفلتر.	تأكد من تركيب حجرة الغبار والفلتر بشكل صحيح. إذا استمر الخطأ، فحاول استبدال الفلتر.
تم اكتشاف حقل مغناطيسي قوي. أعد تنشيط الممسحة والمكنسة الكهربائية بعيدًا عن أي جدران افتراضية.	الممسحة والمكنسة الكهربائية قريبة جدًا من الجدار الافتراضي. انقل الممسحة والمكنسة الكهربائية إلى مكان جديد، ثم أعد تنشيطها.

استكشاف الأخطاء وإصلاحها

امسح موصلات الشحن الموجودة على كل من القاعدة والممسحة والمكنسة الكهربائية بقطعة قماش جافة.	جرب تنظيف موصلات الشحن.
قد لا يكون الفلتر جافاً؛ إذا كان الأمر كذلك، فتأكد من جفافه تمامًا لمدة 24 ساعة على الأقل. قد يتم ينسد الفلتر؛ إذا كان الأمر كذلك، فحاول تنظيفه. إذا استمرت المشكلة، فحاول استبدال الفلتر.	تحقق مما إذا كان الفلتر جافاً أو بحاجة للتنظيف.
امسح مستشعر التنقل المرئي، ثم أعد تنشيط الممسحة والمكنسة الكهربائية.	يرجى تنظيف مستشعر التنقل المرئي.
لا يمكن أن تستمر الممسحة والمكنسة الكهربائية في العمل بسبب خطأ داخلي. يُرجى محاولة إعادة ضبط الممسحة والمكنسة الكهربائية.	حاول إعادة ضبط الممسحة والمكنسة الكهربائية.
يُرجى مسح مستشعر العوائق وتنظيفه وإعادة التشغيل.	يُرجى تنظيف مستشعر العوائق.

إذا استمرت المشكلة، فيرجى الاتصال بخدمة ما بعد البيع للحصول على المساعدة.

الأسئلة الشائعة

الحل	نوع المشكلة
قد تكون بطارية الممسحة والمكنسة الكهربائية منخفضة عندما تكون درجة الحرارة المحيطة أقل من 0 درجة مئوية أو أعلى من 40 درجة مئوية، يُرجى استخدام الممسحة والمكنسة الكهربائية فقط في البيئات التي تتراوح درجة الحرارة فيها بين 0-40 درجة مئوية. يُرجى شحنها قبل الاستخدام.	ماذا علي أن أفعل إذا لم تعمل الممسحة والمكنسة الكهربائية؟
تحقق مما إذا كان سلك الطاقة موصلًا بشكل صحيح في كل من قاعدة الشحن ومقيس الطاقة، وتأكد من نظافة موصلات الشحن. إذا لم يكن الأمر كذلك، يُرجى مسح موصلات الشحن الموجودة على كل من القاعدة والممسحة والمكنسة الكهربائية بقطعة قماش جافة.	ماذا علي أن أفعل إذا كانت الممسحة والمكنسة الكهربائية لا تقوم بالشحن؟
تحقق مما إذا كان هناك الكثير من العوائق حول قاعدة الشحن، ضع القاعدة في مكان دون أي عوائق حولها. تأكد من عدم وجود عوائق في نطاق 0.5 متر على كلا الجانبين، ولا في نطاق 1.5 متر أمام قاعدة الشحن. يُرجى تنظيف منطقة إشارة القاعدة.	لماذا لا ترجع الممسحة والمكنسة الكهربائية إلى القاعدة للشحن؟
قم بإيقاف تشغيل الممسحة والمكنسة الكهربائية، وقم بتشغيلها مرة أخرى.	ماذا علي أن أفعل إذا كانت الممسحة والمكنسة الكهربائية لا تعمل بالشكل المتوقع؟
يمكن التقاط كائن غريب في الفرشاة، أو الفرشاة الجانبية، أو واحدة من العجلات الرئيسية. أوقف الممسحة والمكنسة الكهربائية وأزل أي حطام.	الممسحة والمكنسة الكهربائية تصدر ضجيجًا غريبًا
يُرجى التحقق مما إذا كانت حجرة الغبار ممتلئة، إذا كان الأمر كذلك فقم بتفريغها، وعلاوة على ما سبق، يُرجى فحص الفلتر وتنظيفه إذا لزم الأمر، وكذلك تحقق مما إذا كان هناك أي شيء ملفوف حول أي فرشاة.	لماذا لم تعد الممسحة والمكنسة الكهربائية تنظف بكفاءة كما كانت من قبل، أو ترك الغبار وراءها؟
حدث خطأ في اتصال Wi-Fi. أعد ضبط الـ Wi-Fi، ثم حاول إعادة الاتصال. أذونات الموقع غير ممكنة. يُرجى التأكد من تمكين أذونات الموقع الخاصة بجهازك لتطبيق Mi Home/Xiaomi Home. إشارة الـ Wi-Fi ضعيفة. تأكد من وجود الممسحة والمكنسة الكهربائية في منطقة بها تغطية Wi-Fi جيدة. لا تدعم الممسحة والمكنسة الكهربائية اتصال Wi-Fi بسرعة 5 جيجا هرتز. تأكد من أن الممسحة والمكنسة الكهربائية متصلة بشبكة Wi-Fi بتردد 2.4 جيجا هرتز. اسم مستخدم شبكة Wi-Fi أو كلمة المرور غير صحيحة. تأكد من صحة اسم المستخدم وكلمة المرور للمستخدمين للاتصال بشبكة Wi-Fi.	لا يمكن للممسحة والمكنسة الكهربائية الاتصال بشبكة واي فاي

الأسئلة الشائعة

نوع المشكلة	الحل
لماذا لا تنفذ الممسحة والمكنسة الكهربائية التنظيف المجدول؟	تحقق مما إذا كان مستوى البطارية كافي. تحتاج الممسحة والمكنسة الكهربائية إلى مستوى بطارية 15% أو أكثر لبدء عملية التنظيف المجدول.
هل تستهلك الممسحة والمكنسة الكهربائية الكهرباء عند تركها على قاعدة الشحن بعد شحنها بالكامل؟	عندما تُترك الممسحة والمكنسة الكهربائية على قاعدة الشحن، فإنها ستستهلك كمية صغيرة من الكهرباء للسماح للبطارية بالحفاظ على الأداء الأمثل في وضع السكون.
هل أحتاج إلى شحن الممسحة والمكنسة الكهربائية لمدة 16 ساعة في أول ثلاث مرات؟	لا تعاني بطارية الليثيوم من تأثيرات على الذاكرة ويمكن شحنها وقتما يناسبك. ليس من الضروري الانتظار لمدة 16 ساعات لشحن البطارية بالكامل.
ماذا علي أن أفعل في حالة عدم وجود ماء أو خروج القليل من الماء عند مسح الأرضية؟	يُرجى التحقق مما إذا كانت حجرة الماء ممتلئة وأن الممسحة مثبتة بشكل صحيح. يُرجى تنظيف الممسحة بصفة دورية.
هناك الكثير من الماء يخرج من مجموعة المسح	تأكد من أن غطاء خزان المياه مغلق بإحكام.
لماذا لا تستأنف الممسحة والمكنسة الكهربائية التنظيف بعد الشحن؟	لا تستأنف الممسحة والمكنسة الكهربائية التنظيف في وضع عدم الإزعاج (DND)، أو بعد إعادتها يدويًا إلى قاعدة الشحن لشحنها.
لا تعود الممسحة والمكنسة الكهربائية إلى قاعدة الشحن بعد نقلها	قد يؤدي تحريك الممسحة والمكنسة الكهربائية إلى إعادة تموضعها ذاتيًا أو إعادة تعيين محيطها. إذا كان الممسحة والمكنسة الكهربائية بعيدة عن قاعدة الشحن، فقد لا تتمكن من العودة تلقائيًا من تلقاء نفسها. وفي هذه الحالة، تحتاج إلى وضع الممسحة والمكنسة الكهربائية يدويًا على قاعدة الشحن.

المواصفات

البطارية

CDZ1902	الطراز
93 × 126 × 130 ملم	الأبعاد
100-240 فولت ~ 50/60 هرتز 0.5 أمبير	الإدخال
19.8 فول --- 1 أمبير	الإخراج

الممسحة والمكنسة الكهربائية

STYTJ02ZHM	الطراز
81.5 × 350 × 353 ملم	الأبعاد
14.4 فولت --- / 4800 مللي أمبير/ساعة (السعة المقدرة)	البطارية
3.7 كجم	الوزن الصافي
Wi-Fi IEEE 802.11b/g/n 2.4 جيجاهرتز	الاتصال اللاسلكي
14.4 فول ---	الجهد المقدر
40 واط	الطاقة المقدرة

- For further information, please go to www.mi.com
Manufactured for: Xiaomi Communications Co., Ltd.
Manufactured by: Dreame (Tianjin) Information Technology Co., Ltd. (a Mi Ecosystem company)
Address: Room 2112-1-1, South District, Finance and Trade Center, No.6975 Yazhou Road, Dongjiang Bonded Port Area, Tianjin Pilot Free Trade Zone, Tianjin, China
- Para más información, visite la página web www.mi.com.
Fabricado para: Xiaomi Communications Co., Ltd.
Fabricado por: Dreame (Tianjin) Information Technology Co., Ltd. (una compañía de Mi Ecosystem)
Dirección: Room 2112-1-1, South District, Finance and Trade Center, No.6975 Yazhou Road, Dongjiang Bonded Port Area, Tianjin Pilot Free Trade Zone, Tianjin, China
- Pour en savoir plus, rendez-vous sur le site www.mi.com.
Fabriqué pour: Xiaomi Communications Co., Ltd.
Fabricant: Dreame (Tianjin) Information Technology Co., Ltd. (une société Mi Ecosystem)
- Per ulteriori informazioni, visitare il sito www.mi.com
Fabbricato per: Xiaomi Communications Co., Ltd.
Fabbricato da: Dreame (Tianjin) Information Technology Co., Ltd. (una società Mi Ecosystem)
Indirizzo: Room 2112-1-1, South District, Finance and Trade Center, No.6975 Yazhou Road, Dongjiang Bonded Port Area, Tianjin Pilot Free Trade Zone, Tianjin, Cina
- Дополнительную информацию см. на веб-сайте www.mi.com.
Изготовлено для: Сяоми Техкоммуникации Ко., Лтд. (Китай)
Изготовитель: Dreame (Tianjin) Information Technology Co., Ltd. (компания Mi Ecosystem)
Адрес: Room 2112-1-1, South District, Finance and Trade Center, No.6975 Yazhou Road, Dongjiang Bonded Port Area, Tianjin Pilot Free Trade Zone, Tianjin, China (Тяньцзинь, Китай)
- Więcej informacji: www.mi.com
Wyprodukowano dla: Xiaomi Communications Co., Ltd.
Producent: Dreame (Tianjin) Information Technology Co., Ltd. (spółka Mi Ecosystem)
Adres: Room 2112-1-1, South District, Finance and Trade Center, No.6975 Yazhou Road, Dongjiang Bonded Port Area, Tianjin Pilot Free Trade Zone, Tianjin, Chiny
- Für weitere Informationen besuchen Sie bitte www.mi.com.
Herstellt für: Xiaomi Communications Co., Ltd.
Hersteller: Dreame (Tianjin) Information Technology Co., Ltd. (ein Unternehmen von Mi Ecosystem)
Adresse: Room 2112-1-1, South District, Finance and Trade Center, No.6975 Yazhou Road, Dongjiang Bonded Port Area, Tianjin Pilot Free Trade Zone, Tianjin, China
- Daha fazla bilgi için lütfen www.mi.com'u ziyaret edin .
Şu şirket için üretildi: Xiaomi Communications Co., Ltd.
Üretici: Dreame (Tianjin) Information Technology Co., Ltd.(Mi Ekosisteminde yer alan şirketlerden biri)
Adres: Room 2112-1-1, South District, Finance and Trade Center, 6975 Yazhou Road, Dongjiang Bonded Port Area, Tianjin Pilot Free Trade Zone, 300463 Tianjin, Cina

• للمزيد من المعلومات، يرجى الانتقال إلى موقع www.mi.com

Xiaomi Communications Co., Ltd. الجهة المصنعة لها:

(Mi Ecosystem) Dreame (Tianjin) Information Technology Co., Ltd. (أحد شركات المصنعة):

العنوان: Room 2112-1-1, South District, Finance and Trade Center, No.6975 Yazhou Road, Dongjiang Bonded Port Area, Tianjin Pilot Free Trade Zone، تيانجين، الصين



Made in China