

WORX

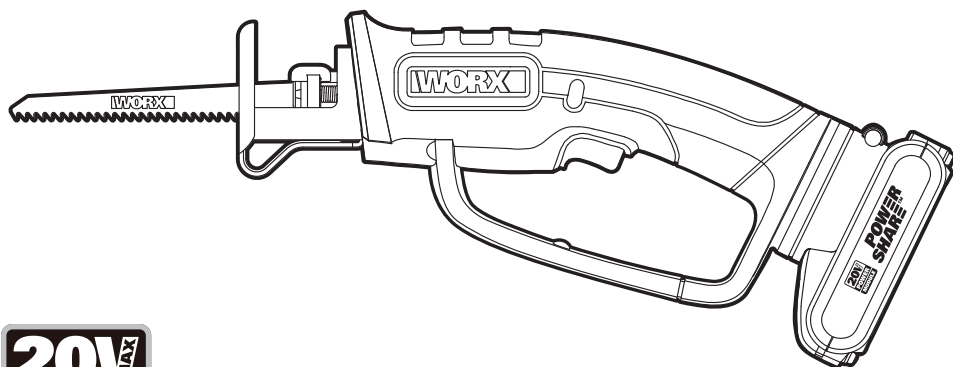

Cordless Li-Ion Handy Saw	EN	P05
Akku-Handsäge	D	P14
Scie maniable sans fi l	F	P23
Seghetto cordless	I	P32
Sierra de mano inalámbrica	ES	P41
Snoerloze handzaag	NL	P50
Bezprzewodowa podręczna piła z baterią litowo-jonową	PL	P59
Vezeték nélküli Li-Ion kézfűrész	HU	P68
Fierăstrău compact, fărã fir, cu acumulator pe bazã de litiu-ion	RO	P77
Bezšňůrová akumulátorová příruční pila	CZ	P86
Ručná pila napájaná lítiovo-iónovou batériou	SK	P95
Serra manual sem fios da	PT	P104
Sladdlös handsåg	SV	P113
Brezžična ročna žaga z litijevim akumulatorjem	SL	P122

WG894E WG894E.5 WG894E.9

Original instructions	EN
Originalbetriebsanleitung	D
Notice originale	F
Istruzioni originali	I
Manual original	ES
Oorspronkelijke gebruiksaanwijzing	NL
Instrukcja oryginalna	PL
Eredeti használati utasítás	HU
Instrucțiuni originale	RO
Původní návod k používání	CZ
Pôvodný návod na použitie	SK
Manual original	PT
Bruksanvisning i original	SV
Izvirna navodila	SL

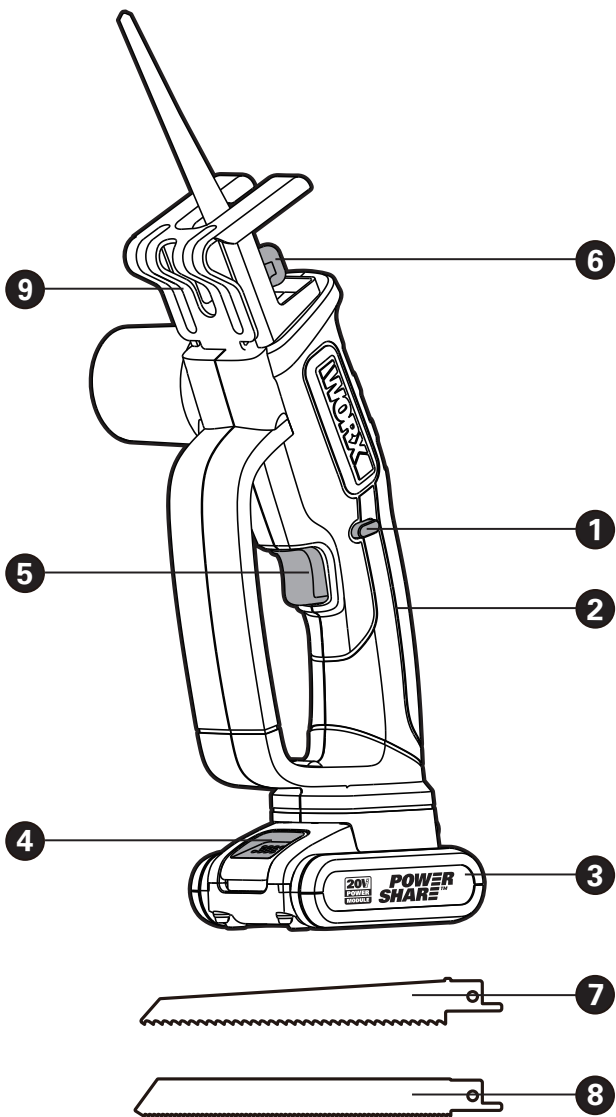

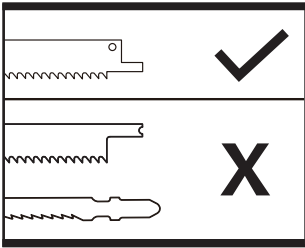

A

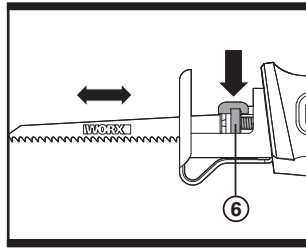

B

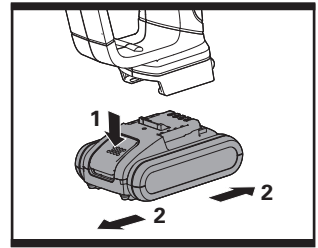

C

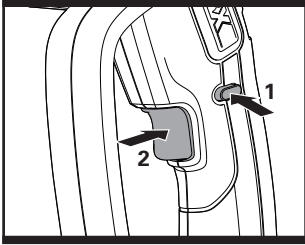

D

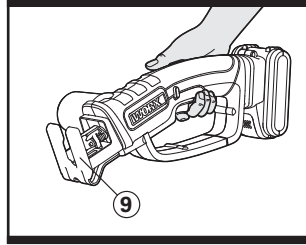

E

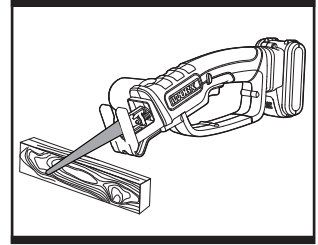

F1

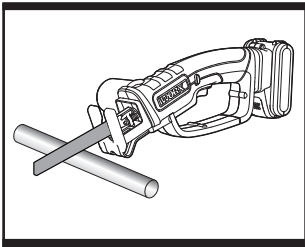

F2

GENERAL POWER TOOL SAFETY WARNINGS

 **WARNING: Read all safety warnings and all instructions.** Failure to follow the warnings and instructions may result in electric shock, fire and/or serious injury.

Save all warnings and instructions for future reference.

The term “power tool” in the warnings refers to your mains-operated (corded) power tool or battery-operated (cordless) power tool.

1. WORK AREA SAFETY

- a) Keep work area clean and well lit.**
Cluttered or dark areas invite accidents.
- b) Do not operate power tools in explosive atmospheres, such as in the presence of flammable liquids, gases or dust.** Power tools create sparks which may ignite the dust or fumes.
- c) Keep children and bystanders away while operating a power tool.**
Distractions can cause you to lose control.

2. ELECTRICAL SAFETY

- a) Power tool plugs must match the outlet. Never modify the plug in any way. Do not use any adapter plugs with earthed (grounded) power tools.**
Unmodified plugs and matching outlets will reduce risk of electric shock.
- b) Avoid body contact with earthed or grounded surfaces, such as pipes, radiators, ranges and refrigerators.**
There is an increased risk of electric shock if your body is earthed or grounded.
- c) Do not expose power tools to rain or wet conditions.** Water entering a power tool will increase the risk of electric shock.
- d) Do not abuse the cord. Never use the cord for carrying, pulling or unplugging the power tool. Keep cord away from heat, oil, sharp edges or moving parts.** Damaged or entangled cords increase the risk of electric shock.
- e) When operating a power tool outdoors, use an extension cord suitable for outdoor use.** Use of a cord

suitable for outdoor use reduces the risk of electric shock.

- f) If operating a power tool in a damp location is unavoidable, use a residual current device (RCD) protected supply.** Use of an RCD reduces the risk of electric shock.

3. PERSONAL SAFETY

- a) Stay alert, watch what you are doing and use common sense when operating a power tool. Do not use a power tool while you are tired or under the influence of drugs, alcohol or medication.** A moment of inattention while operating power tools may result in serious personal injury.
- b) Use personal protective equipment. Always wear eye protection.** Protective equipment such as dust mask, non-skid safety shoes, hard hat, or hearing protection used for appropriate conditions will reduce personal injuries.
- c) Prevent unintentional starting. Ensure the switch is in the off-position before connecting to power source and/or battery pack, picking up or carrying the tool.** Carrying power tools with your finger on the switch or energising power tools that have the switch on invites accidents.
- d) Remove any adjusting key or wrench before turning the power tool on.** A wrench or a key left attached to a rotating part of the power tool may result in personal injury.
- e) Do not overreach. Keep proper footing and balance at all times.** This enables better control of the power tool in unexpected situations.
- f) Dress properly. Do not wear loose clothing or jewellery. Keep your hair, clothing and gloves away from moving parts.** Loose clothes, jewellery or long hair can be caught in moving parts.
- g) If devices are provided for the connection of dust extraction and collection facilities, ensure these are connected and properly used.** Use of dust collection can reduce dust-related hazards.

4. POWER TOOL USE AND CARE

- a) Do not force the power tool. Use the correct power tool for your application.** The correct power tool will do the job better and safer at the rate for which it was designed.
- b) Do not use the power tool if the switch does not turn it on and off.** Any power tool that cannot be controlled with the switch is dangerous and must be repaired.
- c) Disconnect the plug from the power source and/or the battery pack from the power tool before making any adjustments, changing accessories, or storing power tools.** Such preventive safety measures reduce the risk of starting the power tool accidentally.
- d) Store idle power tools out of the reach of children and do not allow persons unfamiliar with the power tool or these instructions to operate the power tool.** Power tools are dangerous in the hands of untrained users.
- e) Maintain power tools. Check for misalignment or binding of moving parts, breakage of parts and any other condition that may affect the power tool's operation.** If damaged, have the power tool repaired before use. Many accidents are caused by poorly maintained power tools.
- f) Keep cutting tools sharp and clean.** Properly maintained cutting tools with sharp cutting edges are less likely to bind and are easier to control.
- g) Use the power tool, accessories and tool bits etc. in accordance with these instructions, taking into account the working conditions and the work to be performed.** Use of the power tool for operations different from those intended could result in a hazardous situation.

5. BATTERY TOOL USE AND CARE

- a) Recharge only with the charger specified by the manufacturer.** A charger that is suitable for one type of battery pack may create a risk of fire when used with another battery pack.

- b) Use power tools only with specifically designated battery packs.** Use of any other battery packs may create a risk of injury and fire.
- c) When battery pack is not in use, keep it away from other metal objects, like paper clips, coins, keys, nails, screws or other small metal objects, that can make a connection from one terminal to another.** Shorting the battery terminals together may cause burns or a fire.
- d) Under abusive conditions, liquid may be ejected from the battery; avoid contact. If contact accidentally occurs, flush with water. If liquid contacts eyes, additionally seek medical help.** Liquid ejected from the battery may cause irritation or burns.

6. SERVICE

- a) Have your power tool serviced by a qualified repair person using only identical replacement parts.** This will ensure that the safety of the power tool is maintained.

RECIPROCATING SAW SAFETY WARNINGS

- 1. Hold reciprocating saw by insulated gripping surfaces, when performing an operation where the cutting accessory may contact hidden wiring.** Cutting accessory contacting a "live" wire may make exposed metal parts of the power tool "live" and could give the operator an electric shock.

ADDITIONAL SAFETY RULES FOR RECIPROCATING SAW

- 1. Always wear a dust mask.**

SAFETY WARNINGS FOR BATTERY PACK

- a) **Do not dismantle, open or shred cells or battery pack.**
- b) **Do not short-circuit a battery pack. Do not store battery packs haphazardly in a box or drawer where they may short-circuit each other or be short-circuited by conductive materials.**

When battery pack is not in use, keep it away from other metal objects, like paper clips, coins, keys, nails, screws or other small metal objects, that can make a connection from one terminal to another. Shorting the battery terminals together may cause burns or a fire.
- c) **Do not expose battery pack to heat or fire. Avoid storage in direct sunlight.**
- d) **Do not subject battery pack to mechanical shock.**
- e) **In the event of battery leaking, do not allow the liquid to come into contact with the skin or eyes. If contact has been made, wash the affected area with copious amounts of water and seek medical advice.**
- f) **Seek medical advice immediately if a cell or battery pack has been swallowed.**
- g) **Keep battery pack clean and dry.**
- h) **Wipe the battery pack terminals with a clean dry cloth if they become dirty.**
- i) **Battery pack needs to be charged before use. Always refer to this instruction and use the correct charging procedure.**
- j) **Do not maintain battery pack on charge when not in use.**
- k) **After extended periods of storage, it may be necessary to charge and discharge the battery pack several times to obtain maximum performance.**
- l) **Battery pack gives its best performance when it is operated at normal room temperature (20°C ± 5°C).**
- m) **When disposing of battery packs, keep battery packs of different**

electrochemical systems separate from each other.

- n) **Recharge only with the charger specified by WORX. Do not use any charger other than that specifically provided for use with the equipment.**

A charger that is suitable for one type of battery pack may create a risk of fire when used with another battery pack.
- o) **Do not use any battery pack which is not designed for use with the equipment.**
- p) **Keep battery pack out of the reach of children.**
- q) **Retain the original product literature for future reference.**
- r) **Remove the battery from the equipment when not in use.**
- s) **Dispose of properly.**

SYMBOLS



To reduce the risk of injury, user must read instruction manual.



Warning



Wear eye protection



Wear ear protection



Wear dust mask



Do not expose to rain or water



Do not burn

8



Li-Ion

Do not dispose of batteries. Return exhausted batteries to your local collection or recycling point.



Waste electrical products must not be disposed of with household waste. Please recycle where facilities exist. Check with your local authorities or retailer for recycling advice.

xINR18/65-y: Cylindrical lithium ion battery cells with max diameter of 18mm and max height of 65mm; “x” represents a number cells serial connected, blank if 1; “-y” represents a number of cells paralleled connected, blank if 1.

1. LOCK-OFF BUTTON
2. HANDLE
3. BATTERY PACK
4. BATTERY PACK RELEASE LATCH
5. ON/OFF SWITCH
6. TOOL-FREE BLADE CLAMP LEVER
7. PRUNING BLADE *
8. BI METAL BLADE *
9. STEEL BASE

*Not all the accessories illustrated or described are included in standard delivery.

TECHNICAL DATA

Type **WG894E WG894E.5 WG894E.9** (890-894 designation of machinery, representative of Handy Saw)

		WG894E	WG894E.5	WG894E.9
Voltage		20V Max* Lithium---		
No load speed		2200/min		
Stroke length		16mm		
Max. cutting capacity	Wood	Ø60mm		
	Steel	Ø10mm		
Normal charging time		5hr approx.	1hr approx.	/
Machine weight		1.3kg	1.3kg	1kg

*Voltage measured without workload. Initial battery voltage reaches maximum of 20 Volts. Nominal voltage is 18 Volts.

NOISE INFORMATION

A weighted sound pressure	L_{pA} : 84dB(A) K_{pA} : 3.0dB(A)
A weighted sound power	L_{WA} : 95dB(A) K_{WA} : 3.0dB(A)
Wear ear protection when sound pressure is over	80dB(A)



VIBRATION INFORMATION

Vibration total values (triax vector sum) determined according to EN 60745:

Cutting boards	Vibration emission value $a_{h,B}=10.60\text{m/s}^2$
	Uncertainty $K=1.5\text{m/s}^2$
Cutting wooden beams	Vibration emission value $a_{h,WB}=11.76\text{m/s}^2$
	Uncertainty $K=1.5\text{m/s}^2$

The declared vibration total value may be used for comparing one tool with another, and may also be used in a preliminary assessment of exposure.

WARNING! The vibration emission value during actual use of the power tool can differ from the declared value depending on the ways in which the tool is used dependant on the following examples and other variations on how the tool is used:

How the tool is used and the materials being cut?

The tool being in good condition and well maintained;

The use the correct accessory for the tool and ensuring it is sharp and in good condition;

The tightness of the grip on the handle and if any anti-vibration accessories are used;

And the tool is being used as intended by its design and these instructions.

This tool may cause hand-arm vibration syndrome if its use is not adequately managed.

10 **WARNING!** To be accurate, an estimation of exposure level in the actual conditions of use should also take account of all parts of the operating cycle such as the times when the tool is switched off and when it is running idle but not actually doing the job. This may significantly reduce the exposure level over the total working period.

Helping to minimize your vibration exposure risk:

Maintain this tool in accordance with these instructions and keep well lubricated (where appropriate);

If the tool is to be used regularly then invest in anti vibration accessories;

Avoid using tools in temperatures of 10°C or less;

Plan your work schedule to spread any high vibration tool use across a number of days.

ACCESSORIES

	WG894E	WG894E.5	WG894E.9
Pruning blade	2		
Bi metal blade	1		
Battery pack	1(WA3551.1)	1(WA3551.1)	/
Charger	1(WA3760)	1(WA3860)	/

We recommend that you purchase your accessories from the same store that sold you the tool. Choose the type according to the work you intend to undertake. Refer to the accessory packaging for further details. Store personnel can assist you and offer advice.

OPERATING INSTRUCTIONS



NOTE: Before using the tool, read the instruction book carefully.

INTENDED USE:

The machine is intended for sawing wood, plastic, soft metal and building materials while resting firmly on the workpiece.

ASSEMBLY

REPLACING/INSERTING THE SAW BLADE

Remove the battery pack from the socket before carrying out any adjustment, servicing or maintenance.

When mounting the saw blade, wear protective gloves. Danger of injury when touching the saw blade. When changing the saw blade, take care that the saw blade holder is free of material residue, e. g. wood or metal shavings.

1. SELECTING A SAW BLADE (See Fig. A)

NOTE: Only use maximum blade lengths specified in table below for the intended purpose of application. Failure to adhere to this advice will result in damage to the product and void of warranty.

	Typical application
Pruning blade (152mm, 6TPI, 65Mn)	Garden limbs, etc.
Bi metal blade (152mm, 18TPI, HSS)	Metals and wood ,etc.

2. INSERTING A SAW BLADE (See Fig. B)

Remove the battery pack from the socket before carrying out any adjustment, servicing or maintenance.

Pull down the tool-free blade clamp lever (6), Insert the blade shank into the blade holder until it stops. Release the clamp lever (6) to lock the blade (7/8) in position.

Check the tight seating of the saw blade.

A loose saw blade can fall out and lead to injuries.

3. REMOVING A SAW BLADE (See Fig. B)

To remove a blade, depress the clamp lever, pull out the blade.

CHARGING



WARNING: The charger and battery pack are specially designed to work together so do not attempt to use any other devices. Never insert or allow metallic objects into your charger or battery pack connections because of an electrical failure and hazard will occur.

Your battery pack is UNCHARGED and you must charge once before use

The battery charger supplied is matched to the Li-Ion battery installed in the machine. Do not use another battery charger.

1. CHARGING YOUR BATTERY PACK

The Li-Ion battery is protected against deep discharging. When the battery is empty, the machine is switched off by means of a protective circuit. In a warm environment or after heavy use, the battery pack may become too hot to permit charging. Allow time for the battery to cool down before recharging.

2. TO REMOVE OR INSTALL BATTERY PACK (See Fig. C)

Depress the battery pack release button to release and slide the battery pack out from your tool. After recharge, slide it back into your tool. A simple push and slight pressure will be sufficient.

OPERATION

1. SAFETY ON/OFF SWITCH (See Fig. D)

Your switch is locked off to prevent accidental starting. Depress the lock-off button (1) then the on/off switch (5) and release lock-off button (1). Your switch is now on. To switch off just release the on/off switch.

2. WORKING INSTRUCTIONS

NOTE: Hold the machine away from yourself. Stand in a secure and stable position.



WARNING: Always clamp and support workpiece securely. Do not touch blade to workpiece until saw

reaches full operating speed.

HOW TO GRASP YOUR WORX HANDY SAW

Grasp your WORX Handy saw as shown in Fig E, for best control of the tool and comfortable use as a reciprocating saw.

GENERAL CUTTING (See Fig. F1, F2)

NOTE:

1. Always use a blade suited to the material and material thickness to be cut. The quality of cut will improve as the number of blade teeth increase.
2. Always ensure the workpiece is firmly held or clamped to prevent movement. Support large panels close to the cut line. Any movement of the material may affect the quality of the cut.
3. The blade cuts on the upward stroke and may chip the uppermost surface or edges of your work piece when cutting, ensure your uppermost surface is a non-visible surface when your work is finished.

OPERATION:

1. Mark the line of cut, clearly before your cutting.
2. Do not force the tool. Place the steel base (9) firmly on the workpiece while cutting. Use only enough steady pressure on the blade to keep the saw cutting.
3. Reduce the pressure as the blade comes to the end of the cut.
4. Allow the saw to come to a complete stop when before removing the blade from the workpiece.

TREE TRIMMING

Use wood blade when cutting tree branches. Hold steel base firmly against tree branch. Cut close to the branch of the tree to decrease movement of the branch being cut.

METAL CUTTING

Use a finer tooth blade for ferrous metals and a coarse tooth blade for non-ferrous metals. When cutting thin sheet metals always clamp steel on both sides of the sheet to reduce vibration or tearing of the sheet metal. Do not force the cutting blade when cutting thin metal

or sheet steel as they are harder materials and will take longer to cut. Excessive blade force may reduce the life of the blade or damage the motor. To reduce heat during metal cutting, add a little lubricant along the cutting line.

MAINTENANCE

Remove the battery pack from the tool before carrying out any adjustment, servicing or maintenance.

Your tool requires no additional lubrication or maintenance.

There are no user serviceable parts in your tool. Never use water or chemical cleaners to clean your tool. Wipe clean with a dry cloth. Always store your tool in a dry place. Keep the motor ventilation slots clean. Keep all working controls free of dust.

ENVIRONMENTAL PROTECTION

 Waste electrical products must not be disposed of with household waste.

 Please recycle where facilities exist. Check with your local authorities or retailer for recycling advice.

DECLARATION OF CONFORMITY

We,
Positec Germany GmbH
Grüner Weg 10, 50825 Cologne, Germany

Declare that the product,
Description

WORX Cordless Li-Ion handy saw
Type **WG894E WG894E.5 WG894E.9**
(890-894 designation of machinery,
representative of Handy Saw)
Function **Sawing various materials**

Complies with the following Directives,
2006/42/EC, 2011/65/EU, 2014/30/EU

Standards conform to

EN 55014-1
EN 55014-2
EN 60745-1
EN 60745-2-11

The person authorized to compile the technical
file,

Name: Marcel Filz
Address: Positec Germany GmbH
Grüner Weg 10, 50825 Cologne,
Germany



2017/12/25
Allen Ding
Deputy Chief Engineer, Testing & Certification
Positec Technology (China) Co., Ltd
18, Dongwang Road, Suzhou Industrial
Park, Jiangsu 215123, P. R. China

ALLGEMEINE SICHERHEITSHINWEISE FÜR ELEKTROWERKZEUGE



WARNUNG: Lesen Sie alle Sicherheitshinweise und Anweisungen. Versäumnisse bei der Einhaltung der Sicherheitshinweise und Anweisungen können elektrischen Schlag, Brand und/oder schwere Verletzungen verursachen.

Bewahren Sie alle Sicherheitshinweise und Anweisungen für die Zukunft auf.

Der in den Sicherheitshinweisen verwendete Begriff „Elektrowerkzeug“ bezieht sich auf akkubetriebene Elektrowerkzeuge (ohne Netzkabel).

1. ARBEITSPLATZSICHERHEIT

a) Halten Sie Ihren Arbeitsbereich sauber und gut beleuchtet. Unordnung oder unbeleuchtete Arbeitsbereiche können zu Unfällen führen.

b) Arbeiten Sie mit dem Elektrowerkzeug nicht in explosionsgefährdeter Umgebung, in der sich brennbare Flüssigkeiten, Gase oder Stäube befinden. Elektrowerkzeuge erzeugen Funken, die den Staub oder die Dämpfe entzünden können.

c) Halten Sie Kinder und andere Personen während der Benutzung des Elektrowerkzeugs fern. Bei Ablenkung können Sie die Kontrolle über das Gerät verlieren.

2. ELEKTRISCHE SICHERHEIT

a) Der Anschlussstecker des Elektrowerkzeuges muss in die Steckdose passen. Der Stecker darf in keiner Weise verändert werden. Verwenden Sie keine Adapterstecker gemeinsam mit geschützten Elektrowerkzeugen. Unveränderte Stecker und passende Steckdosen verringern das Risiko eines elektrischen Schlages.

b) Vermeiden Sie Körperkontakt mit geerdeten Oberflächen wie von

Rohren, Heizungen, Herden und Kühlschränken. Es besteht ein erhöhtes Risiko durch elektrischen Schlag, wenn Ihr Körper geerdet ist.

c) Halten Sie Elektrowerkzeuge von Regen oder Nässe fern. Das Eindringen von Wasser in ein Elektrowerkzeug erhöht das Risiko eines elektrischen Schlages.

d) Zweckentfremden Sie das Kabel nicht, um das Elektrowerkzeug zu tragen, aufzuhängen oder um den Stecker aus der Steckdose zu ziehen. Halten Sie das Kabel fern von Hitze, Öl, scharfen Kanten oder sich bewegenden Geräteteilen. Beschädigte oder verwickelte Kabel erhöhen das Risiko eines elektrischen Schlages.

e) Wenn Sie mit einem Elektrowerkzeug im Freien arbeiten, verwenden Sie nur Verlängerungskabel, die auch für den Außenbereich geeignet sind. Die Anwendung eines für den Außenbereich geeigneten Verlängerungskabels verringert das Risiko eines elektrischen Schlages.

f) Wenn der Betrieb des Elektrowerkzeuges in feuchter Umgebung nicht vermeidbar ist, verwenden Sie einen Fehlerstromschutzschalter. Der Einsatz eines Fehlerstromschutzschalters vermindert das Risiko eines elektrischen Schlages.

3. SICHERHEIT VON PERSONEN

a) Seien Sie aufmerksam, achten Sie darauf, was Sie tun, und gehen Sie mit Vernunft an die Arbeit mit einem Elektrowerkzeug. Benutzen Sie kein Elektrowerkzeug, wenn Sie müde sind oder unter dem Einfluss von Drogen, Alkohol oder Medikamenten stehen. Ein Moment der Unachtsamkeit beim Gebrauch des Elektrowerkzeuges kann zu ernsthaften Verletzungen führen.

b) Tragen Sie persönliche Schutzausrüstung und immer eine Schutzbrille. Das Tragen persönlicher Schutzausrüstung, wie Staubmaske, rutschfeste Sicherheitsschuhe, Schutzhelm oder Gehörschutz, je nach Art und Einsatz

des Elektrowerkzeuges, verringert das Risiko von Verletzungen.

- c) Vermeiden Sie eine unbeabsichtigte Inbetriebnahme. Vergewissern Sie sich, dass das Elektrowerkzeug ausgeschaltet ist, bevor Sie es an den Akku anschließen, es aufnehmen oder tragen.** Wenn Sie beim Tragen des Elektrowerkzeuges den Finger am Schalter haben oder das Gerät eingeschaltet an die Stromversorgung anschließen, kann dies zu Unfällen führen.
- d) Entfernen Sie Einstellwerkzeuge oder Schraubenschlüssel, bevor Sie das Elektrowerkzeug einschalten.** Ein Werkzeug oder Schlüssel, der sich in einem drehenden Geräteteil befindet, kann zu Verletzungen führen.
- e) Vermeiden Sie eine abnormale Körperhaltung. Sorgen Sie für einen sicheren Stand und halten Sie jederzeit das Gleichgewicht.** Dadurch können Sie das Elektrowerkzeug in unerwarteten Situationen besser kontrollieren.
- f) Tragen Sie geeignete Kleidung. Tragen Sie keine weite Kleidung oder Schmuck. Halten Sie Haare, Kleidung und Handschuhe fern von sich bewegenden Teilen.** Lockere Kleidung, Schmuck oder lange Haare können von sich bewegenden Teilen erfasst werden.
- g) Wenn Staubabsaug- und -auffangeinrichtungen montiert werden können, vergewissern Sie sich, dass diese angeschlossen sind und richtig verwendet werden.** Verwendung einer Staubabsaugung kann Gefährdungen durch Staub verringern.

4. VERWENDUNG UND BEHANDLUNG DES ELEKTROWERKZEUGES

- a) Überlasten Sie das Gerät nicht. Verwenden Sie für Ihre Arbeit das dafür bestimmte Elektrowerkzeug.** Mit dem passenden Elektrowerkzeug arbeiten Sie besser und sicherer im angegebenen Leistungsbereich.
- b) Benutzen Sie kein Elektrowerkzeug, dessen Schalter defekt ist.** Ein

Elektrowerkzeug, das sich nicht mehr ein- oder ausschalten lässt, ist gefährlich und muss repariert werden.

- c) Entfernen Sie den Akku, bevor Sie Geräteeinstellungen vornehmen, Zubehörteile wechseln oder das Gerät weglegen.** Diese Vorsichtsmaßnahme verhindert den unbeabsichtigten Start des Elektrowerkzeuges.
- d) Bewahren Sie unbenutzte Elektrowerkzeuge außerhalb der Reichweite von Kindern auf. Lassen Sie Personen das Gerät nicht benutzen, die mit diesem nicht vertraut sind oder diese Anweisungen nicht gelesen haben.** Elektrowerkzeuge sind gefährlich, wenn Sie von unerfahrenen Personen benutzt werden.
- e) Pflegen Sie Elektrowerkzeuge mit Sorgfalt. Kontrollieren Sie, ob bewegliche Teile einwandfrei funktionieren und nicht klemmen, ob Teile gebrochen oder so beschädigt sind, dass die Funktion des Elektrowerkzeuges beeinträchtigt ist. Lassen Sie beschädigte Teile vor dem Einsatz des Gerätes reparieren.** Viele Unfälle haben ihre Ursache in schlecht gewarteten Elektrowerkzeugen.
- f) Halten Sie Schneidwerkzeuge scharf und sauber.** Sorgfältig gepflegte Schneidwerkzeuge mit scharfen Schneidkanten verklemmen sich weniger und sind leichter zu führen.
- g) Verwenden Sie Elektrowerkzeug, Zubehör, Einsatzwerkzeuge usw. entsprechend diesen Anweisungen. Berücksichtigen Sie dabei die Arbeitsbedingungen und die auszuführende Tätigkeit.** Der Gebrauch von Elektrowerkzeugen für andere als die vorgesehenen Anwendungen kann zu gefährlichen Situationen führen.

5. VERWENDUNG UND BEHANDLUNG DES AKKUWERKZEUGS

- a) Laden Sie die Akkus nur in Ladegeräten auf, die vom Hersteller empfohlen werden.** Für ein Ladegerät, das für eine bestimmte Art von Akkus

geeignet ist, besteht Brandgefahr, wenn es mit anderen Akkus verwendet wird.

- b) Verwenden Sie nur die dafür vorgesehenen Akkus in den Elektrowerkzeugen.** Der Gebrauch von anderen Akkus kann zu Verletzungen und Brandgefahr führen.
- c) Halten Sie den nicht benutzten Akku fern von Büroklammern, Münzen, Schlüsseln, Nägeln, Schrauben oder anderen kleinen Metallgegenständen, die eine Überbrückung der Kontakte verursachen könnten.** Ein Kurzschluss zwischen den Akkukontakten kann Verbrennungen oder Feuer zur Folge haben.
- d) Bei falscher Anwendung kann Flüssigkeit aus dem Akku austreten. Vermeiden Sie den Kontakt damit. Bei zufälligem Kontakt mit Wasser abspülen. Wenn die Flüssigkeit in die Augen kommt, nehmen Sie zusätzlich ärztliche Hilfe in Anspruch.** Austretende Akkufflüssigkeit kann zu Hautreizungen oder Verbrennungen führen.

6. SERVICE

- a) Lassen Sie Ihr Elektrowerkzeug nur von qualifiziertem Fachpersonal und nur mit Original-Ersatzteilen reparieren.** Damit wird sichergestellt, dass die Sicherheit des Gerätes erhalten bleibt.

SICHERHEITSHINWEISE FÜR SABELSÄGE

- 1. Halten Sie das Werkzeug an den isolierten Griffen, wenn die Gefahr besteht, dass Sie beim Arbeiten in Wänden, Decken usw. verborgene Leitungen oder das Netzkabel berühren könnten.** Metallteile am Werkzeug, die mit stromführenden Drähten in Berührung kommen, werden selbst stromführend und können der Bedienperson einen elektrischen Schlag versetzen.

ZUSÄTZLICHE SICHERHEITSHINWEISE FÜR SABELSÄGEN

- 1. Verwenden Sie stets eine Atem- oder Staubmaske.**

SICHERHEITSHINWEISE FÜR AKKUPACK

- a) Zellen bzw. Akkupack nicht zerlegen, öffnen oder zerdrücken.**
- b) Akkupack nicht kurzschließen. Akkupacks nicht wahllos in einer Schachtel oder Schublade aufbewahren, wo sie einander kurzschließen oder durch andere leitfähige Materialien kurzgeschlossen werden könnten.** Bei Nichtverwendung des Akkupacks ist dieses von Metallgegenständen fernzuhalten, wie etwa Büroklammern, Münzen, Nägeln, Schrauben oder anderen kleinen Metallgegenständen, wo sich die Batterieklemmen berühren könnten. Das Kurzschließen der Batterieklemmen kann Verbrennungen bzw. einen Brand verursachen.
- c) Zellen bzw. Akkupacks nicht Hitze oder Feuer aussetzen. Lagerung in direktem Sonnenlicht vermeiden.**
- d) Akkupack nicht mechanischen Stößen aussetzen.**
- e) Im Fall, dass Flüssigkeit aus dem Akku austritt, darf diese nicht in Kontakt mit der Haut oder den Augen kommen. Sollte dies dennoch geschehen, den betroffenen Bereich sofort mit viel Wasser spülen und einen Arzt aufsuchen.**
- f) Beim Verschlucken einer Zelle oder eines Akkupacks muss sofort ein Arzt herangezogen werden.**
- g) Akkupack sauber und trocken halten.**
- h) Sollten die Klemmen des Akkupacks schmutzig werden, diese mit einem sauberen, trockenen Tuch abwischen.**
- i) Akkupack muss vor Gebrauch aufgeladen werden. Immer dieses**

Anweisungen beachten und den korrekten Ladevorgang ausführen.

- j) Akkupack bei Nichtverwendung nicht längere Zeit aufladen lassen.**
- k) Nach längerer Lagerung des Gerätes ist es eventuell notwendig, die Zellen oder das Akkupack mehrere Male aufzuladen und zu entladen, um eine optimale Leistung zu erhalten.**
- l) Akkupacks funktionieren bei normaler Zimmertemperatur (20°C ± 5°C) am besten.**
- m) Beim Entsorgen von Akkupacks sollten Akkupacks mit verschiedenen elektrochemischen Systemen voneinander getrennt gehalten werden.**
- n) Nur mit dem von WORX bezeichneten Ladegerät aufladen. Kein Ladegerät verwenden, das nicht ausdrücklich für den Gebrauch mit dem Gerät vorgesehen ist.** Ein Ladegerät, das für eine bestimmte Art von Akkupack geeignet ist, kann bei Verwendung mit einem anderen Akkupack eine Brandgefahr darstellen.
- o) Kein Akkupack verwenden, das nicht für den Gebrauch mit dem Gerät vorgesehen ist.**
- p) Akkupacks von Kindern fernhalten.**
- q) Die originalen Produktunterlagen zum späteren Nachschlagen aufbewahren.**
- r) Den Akku bei Nichtverwendung aus dem Gerät nehmen.**
- s) Ordnungsgemäß entsorgen.**

SYMBOLE



Lesen Sie unbedingt die Anleitung, damit es nicht zu Verletzungen kommt



Achtung – Bedienungsanleitung lesen!



Augenschutz tragen



Tragen Sie Gehörschutz



Tragen Sie einen Mundschutz



Vor Regen und Feuchtigkeit schützen



Nicht verbrennen



Li-Ion

Akku nicht in den Haushaltsmüll geben. Bringen Sie den leeren Akku zu Ihrer lokalen Sammel- oder Recyclingstelle



Elektroprodukte dürfen nicht mit dem normalen Haushaltsmüll entsorgt werden, sondern sollten nach Möglichkeit zu einer Recyclingstelle gebracht werden. Ihre zuständigen Behörden oder Ihr Fachhändler geben Ihnen hierzu gerne Auskunft.



xINR18/65-y: Zylindrische Lithium-Ionen-Akkuzellen mit einem max. Durchmesser von 18 mm und einer Höhe von 65 mm, "x" ist die Zahl der in Reihe geschalteten Zellen, wenn leer = 1 ; "-y" ist die die Zahl der parallel geschalteten Zellen, wenn leer = 1

1. FREIGABEKNOPF

2. HANDGRIFF

3. AKKU

4. AKKUVERRIEGELUNG

5. EIN/AUS-SCHALTER

6. ENTRIEGELUNGSHEBEL FÜR DIE SÄGEBLÄTTER

7. GARTENKLINGE *

8. BIMETAL--KLINGE *

9. STAHL-GRUNDPLATTE

* Abgebildetes oder beschriebenes Zubehör gehört teilweise nicht zum Lieferumfang.

TECHNISCHE DATEN

Typ **WG894E WG894E.5 WG894E.9 (890-894 Bezeichnung der Maschine, Repräsentant der Akku-Handsäge)**

	WG894E	WG894E.5	WG894E.9
Nennspannung	20V Max* Lithium		
Leerlaufnendrehzahl	2200/min		
Sägeblatthub	16mm		
Schnitttiefe, maximal	Holz	Ø60mm	
	Stahl	Ø10mm	
Ladezeit	Ca. 5 Stunde	Ca. 1 Stunde	/
Gewicht	1.3kg	1.3kg	1kg

*Spannung ohne Arbeitslast gemessen. Die anfängliche Akkuspannung erreicht maximal 20 Volt. Die Nennspannung liegt bei 18 Volt.

INFORMATIONEN ÜBER LÄRM

Gewichteter Schalldruck L_{pA} : 84dB(A) K_{pA} : 3.0dB(A)

Gewichtete Schalleistung L_{wA} : 95dB(A) K_{wA} : 3.0dB(A)

Tragen Sie bei einem Schalldruck über einen Gehörschutz 80dB(A)



INFORMATIONEN ÜBER VIBRATIONEN

Vibrationsgesamtwertermittlung gemäß EN 60745:

Brett schneiden	Vibrationsemissionswert $a_{h,B}=10.60\text{m/s}^2$
	Unsicherheit $K=1.5\text{m/s}^2$
Holzbalken schneiden	Vibrationsemissionswert $a_{h,WB}=11.76\text{m/s}^2$
	Unsicherheit $K=1.5\text{m/s}^2$

Der angegebene Gesamtvibrationswert kann zum Vergleich eines Werkzeugs mit einem anderen und auch zur vorläufigen Expositionsbewertung verwendet werden.

! WARNUNG: Der Vibrationsemissionswert während des tatsächlichen Gebrauchs des Elektrowerkzeugs kann vom angegebenen Wert abweichen, je nachdem, wie das Werkzeug gemäß folgender Beispiele und anderweitiger Verwendungsmöglichkeiten eingesetzt wird: Wie das Werkzeug verwendet wird und Materialien geschnitten oder angebohrt werden. Das Werkzeug ist in gutem Zustand und gut gepflegt. Verwendung des richtigen Zubehörs für das Werkzeug und Gewährleistung seiner Schärfe und seines guten Zustands. Die Festigkeit der Handgriffe und ob Antivibrationszubehör verwendet wird. Und ob das verwendete Werkzeug dem Design und diesen Anweisungen entsprechend verwendet wird.

Wird dieses Werkzeug nicht anemessen gehandhabt, kann es ein Hand-Arm-Vibrationssyndrom erzeugen.

! WARNUNG: Um genau zu sein, sollte ein Abschätzung des Belastungsgrades aller Arbeitsabschnitte während tatsächlicher Verwendung berücksichtigt werden, z.B. die Zeiten, wenn das Werkzeug ausgeschaltet ist, und wenn es sich im Leerlauf befindet und eigentlich nicht eingesetzt wird. Auf diese Weise kann der Belastungsgrad während der gesamten Arbeitszeit wesentlich gemindert werden. Minimieren Sie Ihr Risiko, dem Sie bei Vibrationen ausgesetzt sind. Verwenden Sie IMMER scharfe Meißel, Bohrer und Sägeblätter. Pflegen Sie dieses Werkzeug diesen Anweisungen entsprechend und achten Sie auf eine gute Einfettung (wo erforderlich). Bei regelmäßiger Verwendung dieses Werkzeugs sollten Sie in Antivibrationszubehör investieren. Vermeiden Sie den Einsatz von Werkzeugen bei Temperaturen von 10°C oder darunter. Machen Sie einen Arbeitsplan, um die Verwendung von hochvibrierenden Werkzeugen auf mehrere Tage zu verteilen.

19

ZUBEHÖRTEILE

	WG894E	WG894E.5	WG894E.9
Gartenklinge	2		
Bimetal-Klinge	1		
Akku	1(WA3551.1)	1(WA3551.1)	/
Ladegerät	1(WA3760)	1(WA3860)	/

Wir empfehlen Ihnen, sämtliche Zubehörteile beim selben Fachhändler zu beziehen, bei dem Sie auch Ihr Elektrowerkzeug gekauft haben. Weitere Informationen finden Sie auf der Verpackung der Zubehörteile. Auch Ihr Fachhändler berät Sie gerne.

HINWEISE ZUM BETRIEB



HINWEIS: Lesen Sie das Handbuch vor Inbetriebnahme des Werkzeuges sorgfältig durch.

BESTIMMUNGSGEMÄSSER GEBRAUCH

Das Elektrowerkzeug ist bestimmt, bei fester Auflage Trennschnitte und Ausschnitte in Holz, Kunststoff, Metall, Keramikplatten und Gummi auszuführen.

MONTAGEHINWEISE

WERKZEUGWECHSEL

Entfernen Sie den Akku aus der Säge, ehe Sie irgendwelche Einstell-, Reparatur- oder Wartungsarbeiten vornehmen.

Tragen Sie bei der Montage des Sägeblattes Schutzhandschuhe.

Bei Berührung des Sägeblattes besteht Verletzungsgefahr. Bei einem Wechsel des Sägeblattes, sorgen dafür, dass das Sägeblatt Inhaber des Materials Rückstand e. frei g. Holz oder Metall Späne.

1. AUSWAHL EIN SÄGEBLATT (Siehe Abb. A)

HINWEIS: Verwenden Sie ausschließlich Klingen mit der in der folgenden Tabelle festgelegten maximalen Länge für die vorgesehene Anwendung. Die Nichteinhaltung dieser Vorgaben führt zu Schäden am Produkt und zum Erlöschen der Garantie.

	Typische Anwendung
Gartenklinge (152mm, 6TPI, 65Mn)	Zweige, Äste, usw.
Bimetal-Klinge (152mm, 18TPI, HSS)	Metalle und Holz, usw.

2. SÄGEBLATT EINSETZEN (Siehe Abb. B)

Entfernen Sie den Akku aus der Säge, ehe Sie irgendwelche Einstell-, Reparatur- oder Wartungsarbeiten vornehmen.

Ziehen Sie den Klemmhebel (6) mit dem Daumen nach oben, wie gezeigt.

Stecken Sie das Blatt von vorne durch den Führungsschlitten hindurch in die Sägeblattaufnahme hinein, und versichern Sie sich, dass es fest im Klemmmechanismus der Säge sitzt (der Haltestift muss in das Loch im Sägeblatt einklinken). Den Klemmhebel des Schnellwechselsystems loslassen. Das Sägeblatt heraus ziehen und durch Auf- und Abbewegen kontrollieren, ob das Sägeblatt richtig in der Sägeblattklemmung sitzt.

3. AUSBAUEN (Siehe Abb. B)

Drücken Sie den Klemmhebel nach unten und ziehen Sie das Sägeblatt aus der Blatthalterung heraus.

LADEN DES AKKUS



WARNUNG: Das Ladegerät und der Akku sind aufeinander abgestimmt und sollten nur gemeinsam verwendet werden. Versuchen Sie nicht, andere Geräte oder Akkus zu verwenden. Achten Sie darauf, dass keine Metallteile o. ä. die Anschlüsse des Ladegeräts oder des Akkus berühren; andernfalls kann es zu einem gefährlichen Kurzschluss kommen.

Der Akku ist NICHT GELADEN und muss vor dem ersten Gebrauch aufgeladen werden. Das mitgelieferte Akku-Ladegerät ist dem in der Maschine eingebauten Lithium-Ionen-Akku angepasst. Verwenden Sie kein anderes Akku-Ladegerät.

1. LADEN DES AKKUS

Der Lithium-Ionen-Akku ist gegen übermäßiges Entladen geschützt. Wenn der Akku leer ist, wird die Maschine von einem Schutzkreis ausgeschaltet. In einer warmen Umgebung oder nach extremem Gebrauch könnte der Akku zu heiss geworden sein, um einen Ladevorgang einzuleiten. Lassen Sie den Akku sich erst gut abkühlen, bevor Sie ihn aufladen.

2. ANBRINGEN UND ENTFERNEN DES AKKUS (Siehe Abb. C)

Drücken Sie den Akku Release-Taste, um die Freisetzung und schieben Sie den Akku aus Ihrem Werkzeug. Nach dem Aufladen, schieben Sie sie zurück in Ihr Werkzeug.

Drücken Sie dabei den Batteriepack leicht an. Prüfen Sie, dass der Batteriepack ordnungsgemäß befestigt ist.

BETRIEB

1. EIN/AUS-

SICHERHEITSSCHALTER(Siehe Abb. D)

Der Schalter ist in der geschlossenen Position, um einem unerwünschten Start des Gerätes vorzubeugen. Drücken Sie den Verschluss (1), danach den An-/Ausschalter (5), und lösen Sie den Verschlussknopf aus. Zum Ausschalten lösen Sie einfach den Schalter. Der Schalter ist ein variabler Geschwindigkeitsregler, welcher benutzt werden kann, um die Geschwindigkeit des Sägeblatts zu erhöhen.

2. VERARBEITUNGSHINWEISE

HINWEIS: Legen Sie es nicht auf Ihre Beine. Befestigen Sie das Werkstück immer auf einer festen Unterlage.

 **WARNUNG: Halten Sie das Werkstück niemals mit den Händen fest. Berühren Sie nicht Klinge Werkstück es sei denn, sah in voller Betriebsdrehzahl erreicht hat.**

SO FASSEN SIE IHRE WORX HANDSÄGE

Fassen Sie Ihre WORX Handsäge wie in Abbildung E gezeigt. In dieser Position haben Sie das Elektrowerkzeug am besten unter Kontrolle und können es bequem als Stichsäge benutzen.

ALLGEMEIN (Siehe Abb. F1, F2)

HINWEIS:

1. Benutzen Sie immer ein für das Material und die Materialstärke geeignetes Sägeblatt.
2. Das Werkstück muss bei allen Arbeiten sicher befestigt oder festgeklemmt werden, damit es nicht verrutschen kann. Jede Bewegung des Materials beeinträchtigt die Schnittqualität.
3. Das Sägeblatt schneidet in der Aufwärtsbewegung und kann die Oberfläche splintern. Achten Sie deshalb darauf, dass die Austrittskante eine nicht sichtbare Kante des fertigen Werkstücks ist.

BETRIEB:

1. Markieren Sie zuerst die Schnittlinie.
2. Überlasten Sie Ihr Werkzeug nicht. Drücken Sie die Stahlführung (9) beim Schneiden fest an das Werkstück. Wenden Sie genau so viel Druck an, dass das Sägeblatt im Schnitt bleibt.
3. Vermindern Sie am Ende des Schnittes den Druck.
4. Warten Sie, bis die Säge sich nicht mehr bewegt, ehe Sie sie aus dem Werkstück ziehen.

TRIMMEN

Verwenden Sie zum Schneiden von Ästen ein Holzsägeblatt. Drücken Sie die Stahlführung fest an den Ast. Schneiden Sie in der Nähe des Astes, um die Bewegung des Astes, den Sie abschneiden, zu minimieren.

SCHNEIDEN VON METALL

Benutzen Sie ein geeignetes Metall-Sägeblatt. Schneiden Sie dünne Bleche zusammen mit einer dünnen Hozunterlage. Sichern Sie Blech und Holz ausreichend mit Klemmen. Klemmen Sie das Blech nach Möglichkeit an beiden Seiten fest, damit das Blech nicht übermäßig vibrieren und einreißen kann. Beides, sowohl das Holz als auch das Metallblech muss geschnitten werden. Wenden Sie beim Sägen von dünnen Metall- oder Stahlblechen keine Gewalt an. Sie sind härter und die Schnitte benötigen mehr Zeit. Ein zu hoher Druck auf das Sägeblatt kann die Lebensdauer des Sägeblattes reduzieren oder den Motor beschädigen. Tragen Sie entlang der Schnittlinie etwas Schmiermittel auf (Öl bei Stahl, Petroleum, Spiritus bei Messing, Aluminium) auf.

WARTUNG

Entfernen Sie den Akku aus der Säge, ehe Sie irgendwelche Einstell-, Reparatur- oder Wartungsarbeiten vornehmen.

Ihr Werkzeug benötigt keine zusätzliche Schmierung oder Wartung. Es enthält keine Teile, die Sie warten müssen. Reinigen Sie Ihr Werkzeug niemals mit Wasser oder

chemischen Lösungsmitteln. Wischen Sie es mit einem trockenen Tuch sauber. Lagern Sie Ihr Werkzeug immer an einem trockenen Platz. Sorgen Sie dafür, dass bei staubigen Arbeiten die Lüftungsöffnungen frei sind.

UMWELTSCHUTZ



Elektroprodukte dürfen nicht mit dem normalen Haushaltsmüll entsorgt werden, sondern sollten nach Möglichkeit zu einer Recyclingstelle gebracht werden. Ihre zuständigen Behörden oder Ihr Fachhändler geben Ihnen hierzu gerne Auskunft.

KONFORMITÄTSERKLÄRUNG

Wir,
Positec Germany GmbH
Grüner Weg 10, 50825 Cologne, Germany

Erklären hiermit, dass unser Produkt
Beschreibung **WORX Akku-Handsäge**
Typ **WG894E WG894E.5 WG894E.9**
(**890-894 Bezeichnung der Maschine, Repräsentant der Akku-Handsäge**)
Funktion **Schneiden verschiedener Materialien**

Den Bestimmungen der folgenden Richtlinien entspricht:
2006/42/EC, 2011/65/EU, 2014/30/EU

Normen:
EN 55014-1
EN 55014-2
EN 60745-1
EN 60745-2-11

Zur Kompilierung der technischen Datei ermächtigte Person,

Name Marcel Filz
Anschrift Positec Germany GmbH
Grüner Weg 10, 50825 Cologne,
Germany



2017/12/25
Allen Ding
Stellvertretender Chefingenieur,
Prüfung und Zertifizierung
Positec Technology (China) Co., Ltd
18, Dongwang Road, Suzhou Industrial
Park, Jiangsu 215123, P. R. China

AVERTISSEMENTS DE SÉCURITÉ GÉNÉRAUX POUR L'OUTIL

 **AVERTISSEMENT: Lire tous les avertissements de sécurité et toutes les instructions.** Ne pas suivre les avertissements et instructions peut donner lieu à un choc électrique, un incendie et/ou une blessure sérieuse.

Conserver tous les avertissements et toutes les instructions pour pouvoir s'y reporter ultérieurement.

Le terme «outil» dans les avertissements fait référence à votre outil électrique alimenté par le secteur (avec cordon d'alimentation) ou votre outil fonctionnant sur batterie (sans cordon d'alimentation).

1. SÉCURITÉ DE LA ZONE DE TRAVAIL

- a) **Conserver la zone de travail propre et bien éclairée.** Les zones en désordre ou sombres sont propices aux accidents.
- b) **Ne pas faire fonctionner les outils électriques en atmosphère explosive, par exemple en présence de liquides inflammables, de gaz ou de poussières.** Les outils électriques produisent des étincelles qui peuvent enflammer les poussières ou les fumées.
- c) **Maintenir les enfants et les personnes présentes à l'écart pendant l'utilisation de l'outil.** Les distractions peuvent vous faire perdre le contrôle de l'outil.

2. SÉCURITÉ ÉLECTRIQUE

- a) **Il faut que les fiches de l'outil électrique soient adaptées au socle. Ne jamais modifier la fiche de quelque façon que ce soit. Ne pas utiliser d'adaptateurs avec des outils à branchement de terre.** Des fiches non modifiées et des socles adaptés réduiront le risque de choc électrique.
- b) **Éviter tout contact du corps avec des surfaces reliées à la terre telles que les tuyaux, les radiateurs, les cuisinières et les réfrigérateurs.** Il

existe un risque accru de choc électrique si votre corps est relié à la terre.

- c) **Ne pas exposer les outils à la pluie ou à des conditions humides.** La pénétration d'eau à l'intérieur d'un outil augmentera le risque de choc électrique.
- d) **Ne pas maltraiter le cordon. Ne jamais utiliser le cordon pour porter, tirer ou débrancher l'outil. Maintenir le cordon à l'écart de la chaleur, du lubrifiant, des arêtes ou des parties en mouvement.** Des cordons endommagés ou emmêlés augmentent le risque de choc électrique.
- e) **Lorsqu'on utilise un outil à l'extérieur, utiliser un prolongateur adapté à l'utilisation extérieure.** L'utilisation d'un cordon adapté à l'utilisation extérieure réduit le risque de choc électrique.
- f) **Si l'usage d'un outil dans un emplacement humide est inévitable, utiliser une alimentation protégée par un dispositif à courant résiduel résiduel (RCD).** L'usage d'un RCD réduit le risque de choc électrique.

3. SÉCURITÉ DES PERSONNES

- a) **Rester vigilant, regarder ce que vous êtes en train de faire et faire preuve de bon sens dans votre utilisation de l'outil. Ne pas utiliser un outil lorsque vous êtes fatigué ou sous l'emprise de drogues, d'alcool ou de médicaments.** Un moment d'inattention en cours d'utilisation d'un outil peut entraîner des blessures graves des personnes.
- b) **Utiliser un équipement de sécurité. Toujours porter une protection pour les yeux.** Les équipements de sécurité tels que les masques contre les poussières, les chaussures de sécurité antidérapantes, les casques ou les protections acoustiques utilisés pour les conditions appropriées réduiront les blessures de personnes.
- c) **Éviter tout démarrage intempestif. S'assurer que l'interrupteur est en position arrêt avant de brancher l'outil au secteur et/ou au bloc de batteries, de le ramasser ou de le porter.** Porter les outils en ayant le doigt sur l'interrupteur

ou brancher des outils dont l'interrupteur est en position marche est source d'accidents.

- d) Retirer toute clé de réglage avant de mettre l'outil en marche.** Une clé laissée fixée sur une partie tournante de l'outil peut donner lieu à des blessures de personnes.
- e) Ne pas se précipiter. Garder une position et un équilibre adaptés à tout moment.** Cela permet un meilleur contrôle de l'outil dans des situations inattendues.
- f) S'habiller de manière adaptée. Ne pas porter de vêtements amples ou de bijoux. Garder les cheveux, les vêtements et les gants à distance des parties en mouvement.** Des vêtements amples, des bijoux ou les cheveux longs peuvent être pris dans des parties en mouvement.
- g) Si des dispositifs sont fournis pour le raccordement d'équipements pour l'extraction et la récupération des poussières, s'assurer qu'ils sont connectés et correctement utilisés.** Utiliser des collecteurs de poussière peut réduire les risques dus aux poussières.

4. UTILISATION ET ENTRETIEN DE L'OUTIL

- a) Ne pas forcer l'outil. Utiliser l'outil adapté à votre application.** L'outil adapté réalisera mieux le travail et de manière plus sûre au régime pour lequel il a été construit.
- b) Ne pas utiliser l'outil si l'interrupteur ne permet pas de passer de l'état de marche à arrêt et vice versa.** Tout outil qui ne peut pas être commandé par l'interrupteur est dangereux et il faut le réparer.
- c) Débrancher la fiche de la source d'alimentation en courant et/ou le bloc de batteries de l'outil avant tout réglage, changement d'accessoires ou avant de ranger l'outil.** De telles mesures de sécurité préventives réduisent le risque de démarrage accidentel de l'outil.
- d) Conserver les outils à l'arrêt hors de la portée des enfants et ne**

pas permettre à des personnes ne connaissant pas l'outil ou les présentes instructions de le faire fonctionner.

Les outils sont dangereux entre les mains d'utilisateurs novices.

- e) Observer la maintenance de l'outil. Vérifier qu'il n'y a pas de mauvais alignement ou de blocage des parties mobiles, des pièces cassées ou toute autre condition pouvant affecter le fonctionnement de l'outil. En cas de dommages, faire réparer l'outil avant de l'utiliser.** De nombreux accidents sont dus à des outils mal entretenus.
 - f) Garder affûtés et propres les outils permettant de couper.** Des outils destinés à couper correctement entretenus avec des pièces coupantes tranchantes sont moins susceptibles de bloquer et sont plus faciles à contrôler.
 - g) Utiliser l'outil, les accessoires et les lames etc., conformément à ces instructions, en tenant compte des conditions de travail et du travail à réaliser.** L'utilisation de l'outil pour des opérations différentes de celles prévues pourrait donner lieu à des situations dangereuses.
- #### **5. UTILISATION DES OUTILS FONCTIONNANT SUR BATTERIES ET PRÉCAUTIONS D'EMPLOI**
- a) Ne recharger qu'avec le chargeur spécifié par le fabricant.** Un chargeur qui est adapté à un type de bloc de batteries peut créer un risque de feu lorsqu'il est utilisé avec un autre type de bloc de batteries.
 - b) N'utiliser les outils qu'avec des blocs de batteries spécifiquement désignés.** L'utilisation de tout autre bloc de batteries peut créer un risque de blessure et de feu.
 - c) Lorsqu'un bloc de batteries n'est pas utilisé, le maintenir à l'écart de tout autre objet métallique, par exemple trombones, pièces de monnaie, clés, clous, vis ou autres objets de petite taille qui peuvent donner lieu à une connexion d'une borne à une autre.** Le court-circuitage des bornes d'une batterie

entre elles peut causer des brûlures ou un feu.

- d) Dans de mauvaises conditions, du liquide peut être éjecté de la batterie; éviter tout contact. En cas de contact accidentel, nettoyer à l'eau. Si le liquide entre en contact avec les yeux, rechercher en plus une aide médicale.**

Le liquide éjecté des batteries peut causer des irritations ou des brûlures.

6. MAINTENANCE ET ENTRETIEN

- a) Faire entretenir l'outil par un réparateur qualifié utilisant uniquement des pièces de rechange identiques.** Cela assurera le maintien de la sécurité de l'outil.

AVERTISSEMENTS DE SÉCURITÉ POUR SCIE SABRE

- 1. Tenir l'outil par les surfaces antidérapantes et isolées lorsque l'outil de coupe risque d'entrer en contact avec des câbles cachés.**

L'entrée en contact d'un câble sous tension rendra les parties en métal de l'outil également sous tension et l'utilisateur pourrait subir une décharge électrique.

RÈGLES DE SÉCURITÉ SUPPLÉMENTAIRE POUR VOTRE OUTIL DE

- 1. Porter un masque anti-poussière.**

MISES EN GARDE CONCERNANT LA BATTERIE

- a) La batterie et les piles secondaires ne doivent pas être ouvertes, démontées ou broyées.**
b) La batterie ne doit pas être court-circuitée. Évitez de mettre la batterie en vrac dans une boîte ou dans un tiroir où elles risqueraient de se court-

circuiter entre elles ou au contact d'autres objets métalliques. Après usage, évitez tout contact de la batterie avec d'autres objets métalliques de petite taille (trombones, pièces, clés, clous, vis etc.) susceptibles de court-circuiter les pôles. Un court-circuit entre les pôles de la batterie peut être à l'origine de brûlures ou d'un incendie.

- c) La batterie ne doit pas être exposée au feu et à la chaleur. Évitez de la ranger à la lumière du soleil.**
d) La batterie et les piles ne doivent pas être soumises à des chocs mécaniques.
e) En cas de fuite des piles, évitez tout contact du liquide avec la peau et les yeux. En cas de contact, rincez abondamment la surface touchée avec de l'eau et appelez les urgences.
f) En cas d'ingestion d'une pile ou d'une batterie, appelez immédiatement les urgences.
g) La batterie et les piles doivent rester propres et sèches.
h) Si la batterie ou les piles se salissent, essuyez-les avec un chiffon propre et sec.
i) La batterie et les piles doivent être chargées avant usage. Utilisez toujours le chargeur adéquat, et respectez les instructions du fabricant ou le mode d'emploi de l'appareil concernant la procédure de recharge.
j) Évitez de laisser une batterie se charger pendant trop longtemps lorsqu'elle n'est pas utilisée.
k) Après de longues périodes d'inutilisation, il peut être nécessaire de charger et décharger la batterie et les piles à plusieurs reprises avant que celles-ci ne retrouvent leur capacité maximale.
l) La batterie et les piles fonctionnent au mieux de leur capacité dans une température ambiante normale, comprise entre +15°C et +25°C environ.
m) Les batteries fonctionnant avec des systèmes électrochimiques différents

doivent être mis au rebut séparément.

- n) N'utilisez pas d'autre chargeur que celui spécifié par WORX. N'utilisez pas d'autre chargeur que celui spécifiquement fourni avec l'appareil.**

Un chargeur destiné à un type de batterie donné peut être à l'origine d'un incendie s'il est utilisé avec une autre batterie.

- o) N'utilisez en aucun cas une batterie autre que celle prévue pour cet appareil.**

- p) La batterie doit être tenue hors de portée des enfants.**

- q) Gardez la documentation d'origine du produit afin de pouvoir vous y référer ultérieurement.**

- r) Enlevez la batterie de l'appareil lorsque vous ne l'utilisez pas.**

- s) Respectez les procédures de mise au rebut.**

SYMBOLES



Pour réduire le risque de blessure, l'utilisateur doit lire le manuel d'instructions



Avertissement



Porter des lunettes de protection



Porter un casque anti-bruit



Porter un masque anti-poussière



Ne pas exposer à la pluie ou à l'eau



Ne pas brûler



Li-Ion

Lorsque le rechargement de la batterie est terminé, retirer immédiatement la batterie du chargeur



Les déchets d'équipements électriques et électroniques ne doivent pas être déposés avec les ordures ménagères. Ils doivent être collectés pour être recyclés dans des centres spécialisés.



Consultez les autorités locales ou votre revendeur pour obtenir des renseignements sur l'organisation de la collecte.

xINR18/65-y: Les cellules cylindriques de la batterie au lithium avec un diam max de 18mm et une hauteur max de 65mm; "x" représente un nombre de cellules connectées en série, vide si 1; "-y" représente un numéro de cellules connectées en parallèle, vide si 1.

1. VERROUILLAGE DE MISE EN FONCTIONNEMENT

2. POIGNEE PRINCIPALE

3. PACK BATTERIE

4. VERROU DE PACK BATTERIE

5. INTERRUPTEUR MARCHE/ARRÊT

6. LEVIER DE DEBLOCAGE DE L'ETAU DE LA LAME

7. LAME D'ÉLAGAGE *

8. LAME BIMÉTAL *

9. BASE EN ACIER

*Les accessoires reproduits ou décrits ne sont pas tous compris avec le modèle standard livré.

CARACTÉRISTIQUES TECHNIQUES

Modèle **WG894E WG894E.5 WG894E.9** (890-894-Désignations des pièces, illustration de la Scie maniable sans fi I)

		WG894E	WG894E.5	WG894E.9
Tension nominale		20V Max* Lithium---		
Vitesse à vide		2200/min		
Course		16mm		
Capacité de coupe Max. en épaisseur	Bois	Ø60mm		
	Acier	Ø10mm		
Temps de charge		Environ 5hr	Environ 1hr	/
Poids		1.3kg	1.3kg	1kg

*La tension est mesurée à vide. La tension initiale de la batterie atteint un maximum de 20Volts. La tension nominale est de 18Volts.

INFORMATIONS RELATIVES AU BRUIT

Niveau de pression acoustique	L_{pA} : 84dB(A) K_{pA} :3.0dB(A)
Niveau de puissance acoustique	L_{wA} : 95dB(A) K_{wA} :3.0dB(A)
Porter des protections auditives lorsque la pression sonore est supérieure à	80dB(A)

INFORMATIONS RELATIVES AUX VIBRATIONS

Valeurs totales de vibrations déterminées selon l'EN 60745:

Découpe d'un panneau	Valeur d'émission de vibrations $a_{h,B}=10.60\text{m/s}^2$
	Incertitude $K=1.5\text{m/s}^2$
Découpe d'une poutre en bois	Valeur d'émission de vibrations $a_{h,WB}=11.76\text{m/s}^2$
	Incertitude $K=1.5\text{m/s}^2$

La valeur totale de vibration déclarée peut être utilisée pour comparer un outil à un autre, et peut également être utilisé dans une évaluation préliminaire de l'exposition.

AVERTISSEMENT: La valeur d'émission de vibrations pendant l'utilisation réelle de l'outil électrique peut différer de la valeur déclarée selon la façon dont l'outil est utilisé, selon les exemples suivants et d'autres variations sur la façon dont l'outil est utilisé:
Comment l'outil est utilisé et quels matériaux sont coupés ou percés.
L'outil est en bon état et bien entretenu.
L'utilisation du bon accessoire pour l'outil et l'assurance qu'il est affûté et en bon état.
Le serrage du grip sur les poignées et le cas échéant les accessoires anti-vibrations utilisés.
Et l'outil est utilisé comme prévu dans sa conception et dans les présentes instructions.

Cet outil peut causer un syndrome de vibration du bras et de la main s'il n'est pas correctement géré.

AVERTISSEMENT: Pour être précise, une évaluation du niveau d'exposition en conditions réelles d'utilisation doit également tenir compte de toutes les parties du cycle d'utilisation telles que les moments où l'outil est éteint, et ceux où il fonctionne au ralenti mais ne réalise pas réellement de tâche. Ceci peut réduire de façon significative le niveau d'exposition et la période de fonctionnement totale.

Aider à minimiser le risque d'exposition aux vibrations.

Utilisez TOUJOURS des ciseaux, des forets et des lames affûtés.

Entretenez cet outil en accord avec les présentes instructions et maintenez-le lubrifié (si approprié).

Si l'outil doit être utilisé régulièrement, alors investissez dans des accessoires anti-vibrations.

Évitez d'utiliser des outils à des températures de 10°C ou moins.

Planifiez votre travail pour étaler toute utilisation d'outil à fortes vibrations sur plusieurs jours.

ACCESSOIRES

	WG894E	WG894E.5	WG894E.9
Lame d'élagage	2		
Lame bimétal	1		
Pack batterie	1(WA3551.1)	1(WA3551.1)	/
Chargeur	1(WA3760)	1(WA3860)	/

Nous recommandons d'acheter tous les accessoires dans le magasin où l'outil a été acheté. Reportez vous à l'emballage pour de plus amples informations. Le personnel du magasin peut apporter aide et conseils.

FONCTIONNEMENT



REMARQUE: Avant d'utiliser cet outil, lire attentivement les instructions.

UTILISATION CONFORME

L'appareil est conçu pour effectuer, sur un support rigide, des découpes et coupes dans le bois, les matières plastiques, le métal, le caoutchouc et les plaques en céramique.

ASSEMBLAGE

CHANGEMENT DE L'OUTIL (Voir A)

Retirer la batterie de la scie avant tout ajustement, entretien ou intervention sur la machine.

Porter toujours des gants de protection pour monter la lame de scie. Lors d'un contact avec la lame de scie, il y a risque de blessures. Lors d'un changement de la lame, veiller à ce que le porte-lame de scie est exempt de résidus de la matière, e. g. copeaux de bois ou de métal.

1. SÉLECTION D'UNE LAME DE SCIE (Voir A)

REMARQUE: N'utiliser les longueurs maximales de lames indiquées dans le tableau ci-dessous que pour l'usage prévu. Le non respect de ce conseil provoquera l'endommagement du produit et l'annulation de la garantie.

	Application typique
Lame d'élagage (152mm, 6TPI, 65Mn)	Branches, etc.
Lame bimétal (152mm, 18TPI, HSS)	Métaux et bois, etc.

2. POSE DE LA LAME (Voir B)

Retirer la batterie de la scie avant tout ajustement, entretien ou intervention sur la machine.

Pousser le levier de déblocage sans outil avec le pouce, comme illustré. Insérer la lame dans la bride de fixation et s'assurer que la lame est fixée sur la cheville à l'intérieur de la bride. Abaisser le levier de déblocage pour s'assurer

que la lame est verrouillée en toute sécurité.

3. POUR RETIRER LA LAME (Voir B)

Tirer d'abord le levier de déblocage avec votre pouce et ensuite retirer la lame de la bride de fixation.

CHARGE DE VOTRE BATTERIE



AVERTISSEMENT: Le chargeur et la batterie ont été spécialement conçus pour fonctionner ensemble, ne pas utiliser d'autres dispositifs. Ne jamais insérer d'objets métalliques dans le chargeur ou dans les connexions de la batterie, cela pourrait provoquer un court circuit ou être une source de danger.

La batterie N'EST PAS CHARGÉE et il faut la charger une fois avant de l'utiliser. Le chargeur de batterie fourni est adapté à la batterie Li-Ion installé dans l'instrument. N'utilisez pas d'autre chargeur de batterie.

1. CHARGE DE VOTRE BATTERIE

La batterie Li-Ion est protégée contre les fortes décharges. Lorsque la batterie est vide, l'instrument s'éteint via un circuit de protection. En environnement chaud ou après une utilisation intensive, le pack batterie peut devenir trop chaud pour permettre la charge. Laissez le temps à la batterie de refroidir avant de recharger.

2. ENLEVER OU INSTALLER LA BATTERIE (Voir C)

Appuyer sur le bouton batterie version à l'autre et faites glisser la batterie à partir de votre outil. Après recharge, faites-le glisser de nouveau dans votre outil. Vérifiez si la batterie est bien fixée.

FONCTIONNEMENT

1. INTERRUPTEUR DE SECURITE MARCHE/ARRET (Voir D)

Votre bouton doit être en position éteinte pour éviter un démarrage inattendu. Appuyer sur le bouton de verrouillage (1) suivi du bouton marche/arrêt (5) puis relâchez le bouton de verrouillage. Pour éteindre lâchez simplement

le bouton « marche/arrêt ». Le bouton est un déclencheur de vitesse variable qui peut être utilisé pour augmenter la vitesse de la lame.

2. DES CONSIGNES DE TRAVAIL

REMARQUE: Ne jamais tenir une pièce qui est entrain d'être coupée dans les mains ou sur les genoux.



AVERTISSEMENT: Ne laissez pas la lame touche la pièce à moins atteint sa vitesse de fonctionnement.

COMMENT PRENDRE EN MAIN VOTRE SCIE MANIABLE SANS FI L WORX

Saisissez votre Scie maniable sans fi L WORX comme indiqué à la Fig E, pour un meilleur contrôle de l'outil et une utilisation confortable, tout comme une scie alternative.

GENERAL (Voir F1, F2)

REMARQUE:

1. Utilisez toujours une lame adaptée au matériau et à l'épaisseur à couper.
2. Pour un meilleur contrôle, commencez la découpe lentement, puis augmenter la vitesse jusqu'à ce que vous atteigniez la bonne. Tout mouvement du matériau peut affecter la qualité de la coupe.
3. La lame coupe en remontant et peut écailler la surface supérieure ou les bords de la pièce coupée; Assurez-vous que la partie supérieure est la partie non visible lorsque le travail est terminé.

FONCTIONNEMENT:

1. Marquez nettement la ligne de coupe avant de couper.
2. Ne forcez pas sur l'outil. Placez la semelle en acier (9) fermement sur la pièce de coupe pendant la découpe. Exercez une pression minimale et régulière sur la lame pour qu'elle continue de scier.
3. Réduisez la pression quand la lame arrive en fin de coupe.
4. Laissez la scie s'arrêter complètement avant d'enlever la lame de la pièce de coupe.

DEBROUSSAILLER

Utilisez une lame à bois pour couper les

branches d'arbre. Maintenez la semelle en acier fermement contre la branche de l'arbre. Coupez près du branche pour diminuer le mouvement de la branche à couper.

DECOUPE DE METAL

Utiliser une lame à dents plus fines pour les métaux ferreux et une à dents grossières pour des métaux non ferreux. En coupant de fines feuilles de métal, toujours serrez du bois des deux côtés de la feuille pour limiter la vibration ou la déchirure du la feuille de métal. Le bois ainsi que le métal doivent être découpés. Ne pas forcer la lame lorsque vous tranchez du métal fin ou de l'acier en feuille puisque ce sont des matériaux plus durs et parcequ'ils prendront plus longtemps à couper. En forçant excessivement sur la lame cela peut réduire le temps de vie de la lame ou abîmer le moteur. Pour réduire la chaleur pendant la découpe de métal, ajouter un petit lubrifiant sur la ligne de coupage.

ENTRETIEN

Retirer la batterie de la scie avant tout ajustement, entretien ou intervention sur la machine.

L'outil motorisé ne requiert pas de graissage ou d'entretien particulier. Il n'y a pas de pièces réparables par l'utilisateur dans cet outil. Ne jamais utiliser d'eau ou de nettoyants chimiques pour nettoyer l'outil. Nettoyer avec un chiffon sec. Toujours conserver l'outil motorisé dans un endroit sec. Maintenir les fentes de ventilation du moteur propres. Empêcher que les commandes de marche soient couvertes de poussière.

PROTECTION DE L'ENVIRONNEMENT



Les déchets d'équipements électriques et électroniques ne doivent pas être déposés avec les ordures ménagères.

Ils doivent être collectés pour être recyclés dans des centres spécialisés. Consultez les autorités locales ou votre revendeur pour obtenir des renseignements sur l'organisation de la collecte.

DÉCLARATION DE CONFORMITÉ

Nous,
Positec Germany GmbH
Grüner Weg 10, 50825 Cologne, Germany

Déclarons ce produit
Description **Scie maniable sans fi I WORX**
Modèle **WG894E WG894E.5 WG894E.9**
(890-894-désignations des pièces, illustration de la Scie maniable sans fi I)
Fonction **Découpe de différents matériaux**

Conforme aux directives suivantes
2006/42/EC, 2011/65/EU, 2014/30/EU

Et conforme aux normes
EN 55014-1
EN 55014-2
EN 60745-1
EN 60745-2-11

La personne autorisée à compiler le dossier technique,

Name Marcel Filz
Anschrift Positec Germany GmbH
Grüner Weg 10, 50825 Cologne,
Germany



2017/12/19
Allen Ding
Stellvertretender Chefsingenieur,
Prüfung und Zertifizierung
Positec Technology (China) Co., Ltd
18, Dongwang Road, Suzhou Industrial
Park, Jiangsu 215123, P. R. China

AVVISI GENERALI PER LA SICUREZZA DEGLI UTENSILI A MOTORE



ATTENZIONE! È assolutamente necessario leggere attentamente tutte le istruzioni. Eventuali errori nell'adempimento delle istruzioni qui di seguito riportate potranno causare scosse elettriche, incendi e/o lesioni gravi.

Conservare tutti gli avvisi e le istruzioni per poterle consultare quando necessario.

Il termine qui di seguito utilizzato «utensile elettrico» si riferisce ad utensili elettrici alimentati dalla rete (con linea di allacciamento), nonché ad utensili elettrici alimentati a pile (senza linea di allacciamento).

1. POSTO DI LAVORO

- a) Mantenere pulito ed ordinato il posto di lavoro.** Il disordine e le zone di lavoro non illuminate possono essere fonte di incidenti.
- b) Evitare d'impiegare l'utensile in ambienti soggetti al rischio di esplosioni nei quali si trovino liquidi, gas o polveri infiammabili.** Gli utensili elettrici producono scintille che possono far infiammare la polvere o i gas.
- c) Mantenere lontani i bambini ed altre persone durante l'impiego dell'utensile elettrico.** Eventuali distrazioni potranno comportare la perdita del controllo sull'utensile.

2. SICUREZZA ELETTRICA

- a) La spina per la presa di corrente dovrà essere adatta alla presa. Evitare assolutamente di apportare modifiche alla spina. Non impiegare spine adattatrici assieme ad utensili con collegamento a terra.** Le spine non modificate e le prese adatte allo scopo riducono il rischio di scosse elettriche.
- b) Evitare il contatto fisico con superfici collegate a terra, come tubi, riscaldamenti, cucine elettriche e frigoriferi.** Sussiste un maggior rischio

di scosse elettriche nel momento in cui il corpo è messo a massa.

- c) Custodire l'utensile al riparo dalla pioggia o dall'umidità. L'eventuale infiltrazione di acqua in un utensile elettrico va ad aumentare il rischio d'insorgenza di scosse elettriche.**
- d) Non usare il cavo per scopi diversi da quelli previsti al fine di trasportare o appendere l'apparecchio, oppure di togliere la spina dalla presa di corrente. Mantenere l'utensile al riparo da fonti di calore, dall'olio, dagli spigoli da parti di strumenti in movimento.** I cavi danneggiati o aggrovigliati aumentano il rischio d'insorgenza di scosse elettriche.
- e) Qualora si voglia usare l'utensile all'aperto, impiegare solo ed esclusivamente cavi di prolunga omologati per l'impiego all'esterno.** L'uso di un cavo di prolunga omologato per l'impiego all'esterno riduce il rischio d'insorgenza di scosse elettriche.
- f) Se si deve utilizzare l'utensile a motore in un luogo umido, utilizzare una fonte di alimentazione con protezione a corrente residua.** L'uso di un dispositivo a corrente residua reduce il rischio di folgorazioni elettriche.

3. SICUREZZA DELLE PERSONE

- a) È importante concentrarsi su ciò che si sta facendo e a maneggiare con giudizio l'utensile elettrico durante le operazioni di lavoro. Non utilizzare l'utensile in caso di stanchezza o sotto l'effetto di droghe, bevande alcoliche e medicinali.** Un attimo di distrazione durante l'uso dell'utensile potrà causare lesioni gravi.
- b) Indossare sempre equipaggiamento protettivo individuale, nonché guanti protettivi.** Se si avrà cura d'indossare equipaggiamento protettivo individuale come la maschera antipolvere, la calzatura antidrucciolevole di sicurezza, il casco protettivo o la protezione dell'udito, a seconda dell'impiego previsto per l'utensile elettrico, si potrà ridurre il rischio di ferite.

c) Evitare avviamenti involontari. Controllare che l'interruttore sia nella posizione off prima di effettuare il collegamento a una sorgente di alimentazione/batteria, e prima di sollevare o trasportare l'utensile. Il fatto di tenere il dito sopra all'interruttore o di collegare l'utensile acceso all'alimentazione di corrente potrà essere causa di incidenti.

d) Togliere gli attrezzi di regolazione o la chiave inglese prima di accendere l'utensile. Un utensile o una chiave inglese che si trovino in una parte di strumento in rotazione potranno causare lesioni.

e) È importante non sopravvalutarsi. Avere curadi mettersi in posizione sicura e di mantenere l'equilibrio. In tale maniera sarà possibile controllare meglio l'apparecchio in situazioni inaspettate.

f) Indossare vestiti adeguati. Evitare di indossare vestiti lenti o gioielli. Tenere i capelli, i vestiti ed i guanti lontani da pezzi in movimento. Vestiti lenti, gioielli o capelli lunghi potranno impigliarsi in pezzi in movimento.

g) Se sussiste la possibilità di montare dispositivi di aspirazione o di captazione della polvere, assicurarsi che gli stessi siano stati installati correttamente e vengano utilizzati senza errori. L'impiego dei suddetti dispositivi diminuisce il pericolo rappresentato dalla polvere.

4. MANEGGIO ED IMPIEGO ACCURATO DI UTENSILI ELETTRICI

a) Non sovraccaricare l'utensile. Impiegare l'utensile elettrico adatto per sbrigare il lavoro. Utilizzando l'utensile elettrico adatto si potrà lavorare meglio e con maggior sicurezza nell'ambito della gamma di potenza indicata.

b) Non utilizzare utensili elettrici con interruttori difettosi. Un utensile elettrico che non si può più accendere o spegnere è pericoloso e dovrà essere riparato.

c) Scollegare la spina dalla sorgente di alimentazione e/o la batteria dall'utensile prima di effettuare regolazione, cambiare accessori, o riporre gli utensili a motore. Tale precauzione eviterà che l'apparecchio possa essere messo in funzione inavvertitamente.

d) Custodire gli utensili elettrici non utilizzati al di fuori della portata dei bambini. Non fare usare l'apparecchio a persone che non sono abituate ad usarlo o che non abbiano letto le presenti istruzioni. Gli utensili elettrici sono pericolosi se utilizzati da persone inesperte.

e) Effettuare accuratamente la manutenzione dell'apparecchio. Verificare che le parti mobili dello strumento funzionino perfettamente e non s'inceppino, che non ci siano pezzi rotti o danneggiati al punto tale da limitare la funzione dell'apparecchio stesso. Far riparare le parti danneggiate prima d'impiegare l'apparecchio. Numerosi incidenti vengono causati da utensili elettrici la cui manutenzione è stata effettuata poco accuratamente.

f) Mantenere affilati e puliti gli utensili da taglio. Gli utensili da taglio curati con particolare attenzione e con taglienti affilati s'inceppano meno frequentemente e sono più facili da condurre.

g) Utilizzare utensili elettrici, accessori, attrezzi, ecc. in conformità con le presenti istruzioni e secondo quanto previsto per questo tipo specifico di apparecchio. Osservare le condizioni di lavoro ed il lavoro da eseguirsi durante l'impiego. L'impiego di utensili elettrici per usi diversi da quelli consentiti potrà dar luogo a situazioni di pericolo.

5. MANEGGIO ED IMPIEGO ACCURATO DI ACCUMULATORI

a) Caricare l'accumulatore solo ed esclusivamente nei dispositivi di carica consigliati dal produttore. Per un dispositivo di carica previsto per un

determinato tipo di accumulatore, sussiste pericolo di incendio, se utilizzato con un accumulatore di tipo diverso.

- b) Utilizzare negli utensili elettrici solo ed esclusivamente gli accumulatori previsti allo scopo.** L'uso di accumulatori di tipo diverso potrà dare insorgenza a lesioni e comportare il rischio d'incendi.
- c) Tenere l'accumulatore non utilizzato lontano da graffette, monete, chiavi, chiodi, viti o da altri oggetti in metallo di piccole dimensioni che potrebbero causare un ponte tra i contatti.** Un eventuale corto circuito tra i contatti dell'accumulatore potrà dare origine a bruciature o ad incendi.
- d) In caso di impiego sbagliato, potranno insorgere fuoriuscite di liquido dall'accumulatore. Evitarne il contatto. In caso di contatto casuale, sciacquare con acqua. Qualora il liquido dovesse entrare in contatto con gli occhi, chiedere immediato consiglio al medico.** Il liquido fuoriuscito dall'accumulatore potrà causare irritazioni cutanee o bruciature.

6. ASSISTENZA

- a) Fare riparare l'apparecchio solo ed esclusivamente da personale specializzato e solo impiegando pezzi di ricambio originali.** In tale maniera potrà essere salvaguardata la sicurezza dell'apparecchio.

AVVISI GENERALI PER LA SICUREZZA DEL SEGNETTO ALTERNATIVO

- 1. Afferrare lo strumento per le apposite maniglie quando si eseguono operazioni durante le quali l'attrezzo potrebbe entrare in contatto con viti nascosti.** Il contatto con cavi elettrici in tensione espone l'operatore al rischio di scosse elettriche.

PUNTI SUPPLEMENTARI DI SICUREZZA PER IL VOSTRO STRUMENTO

- 1. Indossare una mascherina antipolvere.**

ISTRUZIONI PER LA SICUREZZA DEL PACCO BATTERIA

- a) Non smontare, aprire o strappare le cellule secondarie o il pacco batteria.**
- b) Non cortocircuitare un pacco batteria. Non conservare un pacco batteria disordinatamente in una scatola o un cassetto in cui potrebbero cortocircuitarsi tra essi o essere cortocircuitati da altri oggetti metallici.** Quando il pacco batteria non è in uso, tenerlo lontano da altri oggetti metallici come graffette, monete, chiavi, chiodi, viti e altri piccoli oggetti metallici, potrebbe avverarsi un collegamento tra i due terminali. Collegare i terminali della batteria potrebbe causare incendi o ustioni.
- c) Non esporre il pacco batteria a calore o fuoco. Evitare di conservarli alla luce diretta del sole.**
- d) Non sottoporre il pacco batteria a scosse meccaniche.**
- e) In caso di perdite da una cellula, evitare che il liquido entri in contatto con la pelle o gli occhi. In caso di contatto, lavare l'area interessata con abbondante acqua e consultare un medico.**
- f) Se si ingerisce una cellula o un pacco batteria, consultare immediatamente un medico.**
- g) Tenere le cellule e il pacco batteria puliti e asciutti.**
- h) Pulire i terminali delle cellule e del pacco batteria con un panno pulito e asciutto nel caso in cui si sporchino.**
- i) Il pacco batteria deve essere caricato prima dell'uso. Utilizzare sempre il caricatore corretto e consultare le istruzioni.**
- j) Non lasciare un pacco batteria in**

- carica se non in uso.
- k) Dopo lunghi periodi di conservazione, potrebbe essere necessario caricare e scaricare le cellule o il pacco batteria diverse volte per ottenere le massime prestazioni.**
- l) Il pacco batteria offre prestazioni ottimali se utilizzate ad una temperatura ambiente normale (20°C ± 5°C).**
- m) Quando si smaltiscono i pacchi batteria, tenere i pacchi batteria con diversi sistemi elettrochimici separati gli uni dagli altri.**
- n) Ricaricare solo con il caricatore specificato da WORX. Non utilizzare caricatori diversi da quelli forniti per l'uso specifico con l'apparecchiatura.**
Un caricatore adatto ad un tipo di pacco batteria potrebbe provocare rischi d'incendi quando è usato con un altro pacco batteria.
- o) Non utilizzare un pacco batteria non progettato per l'uso con l'apparecchiatura.**
- p) Tenere il pacco batteria fuori dalla portata dei bambini.**
- q) Conservare i documenti originali del prodotto per riferimenti futuri.**
- r) Rimuovere la batteria dall'apparecchiatura, se non in uso.**
- s) Smaltire adeguatamente.**

SIMBOLI



Per ridurre il rischio di lesioni, l'utente deve leggere il manuale di istruzioni.



Attenzione



Indossare protezione per gli occhi



Indossare protezione per le orecchie



Indossare una mascherina antipolvere



Non esporre alla pioggia o all'acqua



Non bruciare



Li-Ion

Non buttare le batterie. Portare le batterie usate al locale centro di raccolta o di riciclaggio.



I prodotti elettrici non possono essere gettati tra i rifiuti domestici.



L'apparecchio da rottamare deve essere portato al centro di riciclaggio per un corretto trattamento. Controllare con le autorità locali o con il rivenditore per localizzare il centro di riciclaggio più vicino.

xINR18/65-y: Batterie cilindriche agli ioni di litio con diametro di 18 mm e altezza max di 65 mm; "x" rappresenta un numero di batterie collegate in serie, vuoto se 1; "-y" rappresenta un numero di batterie collegate in parallelo, vuoto se 1.

- 1. BLOCCO DI AVVIAMENTO**
- 2. IMPUGNATURE**
- 3. PACCO BATTERIA**
- 4. FERMO PACCO BATTERIA**
- 5. INTERRUTTORE D'ACCENSIONE/SPEGNIMENTO**
- 6. LEVA DI RILASCIO MORSETTO LAMA**
- 7. LAMA DI POTAGGIO ***
- 8. LAMA BIMETTALICA ***
- 9. BASAMENTO IN ACCIAIO**

*Accessori illustrati o descritti non fanno necessariamente parte del volume di consegna.

DATI TECNICI

Codice **WG894E WG894E.5 WG894E.9** (890-894-Designazione del macchinario rappresentativo del Seghetto cordless)

		WG894E	WG894E.5	WG894E.9
Tensione		20V Max* Litio---		
Corsa		2200/min		
Lunghezza		16mm		
Capacità	Legno	Ø60mm		
	Acciaio	Ø10mm		
Tempo di carica		5 ora circa	1 ora circa	/
Peso		1.3kg	1.3kg	1kg

*Tensione misurata senza carico di lavoro. La tensione iniziale della batteria raggiunge un massimo di 20Volt. La tensione nominale è di 18Volt.

INFORMAZIONI SUL RUMORE

Pressione acustica ponderata A L_{pA} : 84dB(A) K_{pA} : 3.0dB(A)

Potenza acustica ponderata A L_{wA} : 95dB(A) K_{wA} : 3.0dB(A)

Indossare protezione per le orecchie quando la pressione acustica è superiore a 80dB(A)



INFORMAZIONI SULLA VIBRAZIONE

I valori totali di vibrazione sono determinati secondo lo standard EN 60745:

Taglio tavole	Valore emissione vibrazioni $a_{h,B}=10.60\text{m/s}^2$
	Incertezza $K=1.5\text{m/s}^2$
Taglio travi di legno	Valore emissione vibrazioni $a_{h,WB}=11.76\text{m/s}^2$
	Incertezza $K=1.5\text{m/s}^2$

Si può usare il valore totale della vibrazione dichiarata per rapportare un attrezzo all'altro e anche come verifica preliminare dell'esposizione.

AVVERTENZA: Il valore delle vibrazioni emesse durante il reale utilizzo dello strumento possono differire dal valore dichiarato in base ai modi con cui viene usato lo strumento, ai seguenti esempi e ad altre variabili:

Come viene usato l'apparecchio e i materiali tagliati o forati.

Le condizioni e la buona manutenzione dello strumento

L'uso dell'accessorio corretto per il taglio e la sua affilatura, nonché le sue buone condizioni.

La stretta sull'impugnatura e l'eventuale utilizzo di accessori antivibrazione.

L'adeguatezza dell'utilizzo dell'utensile rispetto a quanto previsto.

Questo strumento potrebbe causare la sindrome della vibrazione dell'avambraccio se il suo utilizzo non viene gestito correttamente.

AVVERTENZA: Per essere precisi, una stima del livello di esposizione nelle attuali condizioni di utilizzo dovrebbe anche tenere conto di tutte le parti del ciclo operativo, come le volte in cui lo strumento viene spento e il tempo in cui viene lasciato girare a vuoto senza realmente fare il suo lavoro. Questo potrebbe ridurre significativamente il livello di esposizione sul periodo di lavoro totale.

Un aiuto a minimizzare il proprio rischio di esposizione alle vibrazioni.

Usare sempre scalpelli, trapani e lame affilati.

Conservare questo strumento sempre in conformità a queste istruzioni e mantenerlo ben lubrificato (dove appropriato).

Se lo strumento deve essere usato regolarmente, investire in accessori antivibrazione.

Evitare l'utilizzo dello strumento a temperature di 10°C o inferiori

Pianificare il programma di lavoro in modo da suddividere i lavori che implicano le maggiori vibrazioni nell'arco di più giorni.

ACCESSORI

	WG894E	WG894E.5	WG894E.9
Lama di potaggio	2		
Lama bimetallica	1		
Pacco batteria	1(WA3551.1)	1(WA3551.1)	/
Caricabatteria	1(WA3760)	1(WA3860)	/

Si raccomanda di acquistare tutti gli accessori nello stesso negozio in cui è stato acquistato l'attrezzo. Fare riferimento alla confezione dell'accessorio per altri dettagli. Il personale del negozio può aiutarvi e consigliarvi.

PROCEDURA PER LA CARICA



NOTA: Leggere scrupolosamente il manuale delle istruzioni prima di usare l'attrezzo.

USO CONFORME ALLE NORME

In caso di appoggi fissi, la macchina è idonea per l'esecuzione di tagli di troncatura e di tagli dal pieno nel legno, in materie plastiche, nel metallo, nella piastra ceramica e nella gomma.

ISTRUZIONI PER L'ASSEMBLAGGIO CAMBIO DEGLI UTENSILI

Rimuovere il pacco batteria dal seghetto prima di eseguire qualsiasi regolazione. Montando la lama portare sempre guanti di protezione. Toccando la lama vi è il pericolo di incidenti. Quando si cambia la lama della sega, fare attenzione che il titolare lama è esente da residui di materiale, e. g. trucioli di legno o di metallo.

1. SELEZIONE DI UN LAMA (Si Veda La Figura A)

NOTA: Utilizzare esclusivamente lame della massima lunghezza consentita specificata nella tabella per lo scopo previsto dall'applicazione. La mancata osservanza di questa precauzione causerà danni al prodotto e invaliderà la garanzia.

	Applicazione tipica
Lama di potaggio (152mm, 6TPI, 65Mn)	Rami di giardino, ecc.
Lama bimetallica (152mm, 18TPI, HSS)	Metalli e legno, ecc.

2. INSTALLARE LE LAME (Si Veda La Figura B)

Rimuovere il pacco batteria dal seghetto prima di eseguire qualsiasi regolazione. Spingere verso il basso il pulsante di blocco lama senza utensili (6) con il pollice, come indicato in figura. Inserire la lama attraverso l'apertura frontale della base rotante, nel meccanismo di serraggio lama della sega, assicurandosi che il perno interno al supporto

del dispositivo di blocco lama si adatti al foro della stessa. Rilasciate quindi il pulsante di blocco lama senza utensili. Estrarre la lama, muovendola dall'alto verso il basso, per far sì che la lama si insedi correttamente nel rispettivo dispositivo di blocco.

3. RIMOZIONE DI UNA LAMA (Si Veda La Figura B)

Spingere verso il basso il pulsante di blocco lama con il pollice ed estrarre la lama dal rispettivo dispositivo di blocco.

CARICAMENTO DELL'UNITÀ BATTERIA



ATTENZIONE: Il caricabatteria e il gruppo batteria sono progettati specificamente per funzionare insieme; non tentare di utilizzare altri dispositivi. Non inserire o far entrare oggetti metallici nelle connessioni del caricabatteria o del gruppo batteria; può verificarsi un guasto elettrico pericoloso.

L'unità batteria fornita è SCARICA ed è necessario caricarla prima di utilizzarla. Il caricatore fornito in dotazione è adatto alla batteria agli ioni di Litio installata sulla macchina. Non usare altri tipi di caricatore.

1. CARICAMENTO DELL'UNITÀ BATTERIA

La batteria agli ioni di Litio è protetta per impedire che si scarichi completamente. Quando la batteria è scarica, la macchina si spegne automaticamente grazie a un circuito di protezione. In ambienti caldi, dopo usi prolungati, il pacco batteria può diventare troppo caldo per consentire il caricamento. Consentire alla batteria di raffreddarsi prima di ricaricarla.

2. RIMOZIONE E INSTALLAZIONE DELL'UNITÀ BATTERIA (Si Veda La Figura C)

Premere il pulsante batteria versione a versione e far scorrere la batteria fuori dal tuo strumento. Dopo la ricarica, farlo scivolare indietro nel tuo strumento. Controllare che la batteria sia fissata saldamente.

OPERAZIONE

1. INTERRUTTORE D'ACCENSIONE/ SPEGNIMENTO (Si Veda La Figura D)

L'interruttore è bloccato in posizione di spegnimento per impedire accensioni accidentali. Premere il pulsante di blocco (1), poi premere il tasto d'accensione/spegnimento (5), quindi rilasciare il pulsante di blocco. Per spegnere, basta rilasciare l'interruttore. L'interruttore è un grilletto a velocità variabile che può essere usato per aumentare la velocità della lama del seghetto.

2. ISTRUZIONI DI LAVORO

NOTA: Non tenere mai in mano o appoggiato alle gambe il pezzo in lavorazione.

 **ATTENZIONE: Sempre di bloccaggio e di sostegno del pezzo in modo sicuro. Non toccare lama per pezzo fino a quando ha visto raggiunge la velocità d'esercizio.**

COME AFFERRARE WORX SEGHEGNETTO

Afferrare WORX Seghetto come mostrato nella Figura E, per un migliore controllo dell'attrezzo e per un uno confortevole come seghetto alternativo.

GENERALE (Si Veda La Figura F1, F2)

NOTA:

1. Usare sempre una lama adatta al materiale ed allo spessore da tagliare.
2. Assicurarsi che il pezzo in lavorazione sia ben fissato con morsetti per prevenirne il movimento. Tutti i movimenti del materiale possono influenzare la qualità taglio.
3. La lama taglia solamente nella fase di corsa verso l'alto e può scheggiare lo strato superiore. Assicurarsi che lo strato superiore sia una superficie non visibile a lavoro terminato.

OPERAZIONE:

1. Segnare in modo chiaro la linea di taglio prima di tagliare.
2. Non forzare l'attrezzo. Tenere fissa sul pezzo la base d'acciaio (9) mentre si taglia. Usare solo una pressione stabile sulla lama per continuare a tagliare.
3. Ridurre la pressione quando si arriva alla fine del taglio.

4. Permettere alla sega di arrestarsi completamente prima di rimuovere la lama dal pezzo.

TAGLIARE

Usare lame per legno quando si tagliano rami. Tenere fissa sul ramo la base d'acciaio. Tagliare vicino la ramo dell'albero per diminuire il movimento del ramo tagliato.

TAGLIO DI METALLI

Usare una lama a denti fini per metalli ed una lama a denti grossi per materiali non metallici. Quando si tagliano lamine sottili di metallo, fissare sempre su un pezzo di legno entrambi e lati della lamina per ridurre le vibrazioni e gli strappi del foglio di metallo. Bisogna tagliare sia il foglio di metallo sia il legno. Non forzare la lama quando si tagliano fogli sottili di metallo o acciaio, perché i materiali più duri impiegano più tempo per essere tagliati. Una pressione eccessiva sulla lama può ridurre la durata della lama e danneggiare il motore. Per ridurre il calore durante i tagli dei metalli, aggiungere un po' di lubrificante sulla linea di taglio.

MANUTENZIONE

Rimuovere il pacco batteria dal seghetto prima di eseguire qualsiasi regolazione.

L'attrezzo non richiede di lubrificazione o manutenzione aggiuntiva. All'interno dell'attrezzo non ci sono parti riparabili da parte dell'utente. Non usare mai acqua o detergenti chimici per pulire l'attrezzo. Pulire con un panno asciutto. Immagazzinare sempre gli attrezzi elettrici in luoghi asciutti. Tenere pulite le aperture di ventilazione del motore. Tenere puliti dalla polvere tutti i controlli operativi.

TUTELA AMBIENTALE



I prodotti elettrici non possono essere gettati tra i rifiuti domestici.

L'apparecchio da rottamare deve essere portato al centro di riciclaggio per un corretto trattamento. Controllare con le autorità locali o con il rivenditore per localizzare il centro di riciclaggio più vicino.

DICHIARAZIONE DI CONFORMITÀ

Noi,
Positec Germany GmbH
Grüner Weg 10, 50825 Cologne, Germany

Dichiara che l'apparecchio ,
Descrizione **WORX Seghetto cordless**
Codice **WG894E WG894E.5 WG894E.9**
(890-894-designazione del macchinario
rappresentativo del Seghetto cordless)
Funzione **Taglio di materiali diversi**

È conforme alle seguenti direttive,
2006/42/EC, 2011/65/EU, 2014/30/EU

Conforme a,
EN 55014-1
EN 55014-2
EN 60745-1
EN 60745-2-11

Il responsabile autorizzato alla compilazione
della documentazione tecnica,

Nome Marcel Filz
Indirizzo Positec Germany GmbH
Grüner Weg 10, 50825 Cologne,
Germany



2017/12/25
Allen Ding
Vice capo ingegnere, testing e certificazione
Positec Technology (China) Co., Ltd
18, Dongwang Road, Suzhou Industrial
Park, Jiangsu 215123, P. R. China

ADVERTENCIA DE SEGURIDAD GENERALES SOBRE HERRAMIENTAS ELÉCTRICAS



¡ ADVERTENCIA! Leer todas las instrucciones. Si no se respetan las instrucciones, existe un riesgo de descargas eléctricas, de incendio y/o de graves heridas.

Conserve todas las advertencias e instrucciones para futuras consultas.

El término "herramienta eléctrica" en todas las advertencias siguientes corresponde a la herramienta eléctrica con o sin cable.

1. ZONA DE TRABAJO

- a) **Mantener su lugar de trabajo limpio y bien iluminado.** Bancos de trabajo desordenados y lugares oscuros invitan a los accidentes.
- b) **No utilizar herramientas eléctricas en atmósferas explosivas, como por ejemplo en presencia de líquidos inflamables, gases o polvo.** Las herramientas eléctricas crean chispas que pueden encender el polvo o los vapores.
- c) **Mantener alejados a los niños y visitantes mientras opera una herramienta eléctrica.** Las distracciones pueden hacerle perder el control.

2. SEGURIDAD ELÉCTRICA

- a) **Los enchufes de la herramienta eléctrica deben encajar perfectamente en el tomacorriente. Nunca modificar el enchufe de ninguna manera. No utilizar adaptadores con herramientas eléctricas conectadas a tierra.** Los enchufes no modificados y los que encajan perfectamente en el tomacorriente reducirán el riesgo de descarga eléctrica.
- b) **Evitar el contacto del cuerpo con superficies conectadas a tierra tales como caños, radiadores, cocinas y heladeras.** Existe un riesgo creciente de descarga eléctrica si su cuerpo queda conectado a tierra.
- c) **No exponer las herramientas eléctricas a la lluvia y no guardar en**

lugares húmedos. El agua que penetra en ellas aumentará el riesgo de una descarga eléctrica.

- d) **No abusar del cable. Nunca utilizar el cable para transportar, tirar o desenchufar la herramienta eléctrica. Mantener el cable alejado del calor, del aceite, de bordes agudos o piezas móviles.** Los cables dañados o enredados aumentan el riesgo de descarga eléctrica.
- e) **Cuando utilice su herramienta eléctrica al aire libre, emplear un prolongador apto para uso en exteriores.** El empleo de cables para uso al aire libre reduce el riesgo de descarga eléctrica.
- f) **Si es necesario utilizar la herramienta motorizada en un lugar muy húmedo, utilice una fuente de alimentación con dispositivo de corriente residual (RCD).** El uso de un RCD reduce el riesgo de descarga eléctrica.

3. SEGURIDAD PERSONAL

- a) **Mantenerse alerta, poner atención en lo que está haciendo y utilice el sentido común mientras opera una herramienta eléctrica. No emplear la herramienta cuando se encuentre cansado o bajo la influencia de drogas, alcohol o medicación.** Un momento de falta de atención durante el manejo de herramientas eléctricas puede dar lugar a daños corporales serios.
- b) **Utilizar equipo de seguridad. Usar siempre protección ocular.** Equipo de seguridad como máscaras contra el polvo, zapatos antideslizantes de seguridad, sombrero o protección auditiva para condiciones apropiadas reducirá daños corporales.
- c) **Evite el arranque accidental. Asegúrese de que el interruptor se encuentra desactivado antes de enchufar la máquina o colocar la batería, al tomar la herramienta o transportarla.** Transportar herramientas con el dedo en el interruptor o enchufar la herramienta cuando el interruptor está encendido invitan a los accidentes.

- d) Retire llaves de ajuste o llaves inglesas antes de poner la herramienta en funcionamiento.** Una llave que queda unida a una pieza móvil de la herramienta puede originar daños corporales.
- e) No extralimitarse. Mantenerse firme y con buen equilibrio en todo momento.** Esto permite un mejor control de la herramienta en situaciones inesperadas.
- f) Vestirse apropiadamente. No usar ropa suelta ni alhajas. Mantener su cabello, ropa y guantes alejados de las piezas móviles.** La ropa suelta, las alhajas o el cabello largo pueden ser atrapados por las piezas móviles.
- g) Si se proporcionan dispositivos para la extracción y recolección de polvo, asegurarse de que estos estén conectados y utilizados correctamente.** El uso de estos dispositivos puede reducir peligros relacionados con el polvo.

4. MANTENIMIENTO DE LA HERRAMIENTA MOTORIZADA

- a) No forzar la herramienta eléctrica. Utilizar la herramienta eléctrica correcta para su aplicación.** La herramienta eléctrica correcta hará el trabajo mejor y más seguro a la velocidad para la cual fue diseñada.
- b) No utilizar la herramienta eléctrica si el interruptor no la enciende o apaga.** Cualquier herramienta eléctrica que no pueda ser controlada con el interruptor es peligrosa y debe ser reparada.
- c) Desconecte el enchufe de la toma eléctrica y/o la batería de la herramienta antes de realizar cualquier ajuste, cambiar un accesorio o guardar la herramienta.** Tales medidas de seguridad preventivas reducen el riesgo de arranque accidental de la herramienta.
- d) Mantener las herramientas eléctricas que no usa fuera del alcance de los niños y no permita que personas no familiarizadas con la herramienta o con estas instrucciones maneje la herramienta eléctrica.** Las herramientas eléctricas son peligrosas en manos de

usuarios inexpertos.

- e) Revisar las herramientas eléctricas. Comprobar si hay desalineamiento o atascamiento de piezas móviles, rotura de piezas en general y cualquier otra condición que pueda afectar la operación normal de la herramienta. Si se verifican daños, recurra a un service calificado antes de volver a usar la herramienta.** Las herramientas mal mantenidas causan muchos accidentes.
- f) Mantener las piezas de corte limpias y afiladas.** Puesto que son menos probables de atascarse y más fáciles de controlar.
- g) Utilizar la herramienta eléctrica, accesorios y brocas etc., de acuerdo con estas instrucciones y de la manera prevista para el tipo particular de herramienta eléctrica, teniendo en cuenta las condiciones de trabajo y el trabajo a ser realizado.** El uso de la herramienta eléctrica para otras operaciones distintas de lo previsto podría dar lugar a una situación peligrosa.

5. UTILIZACIÓN Y MANTENIMIENTO DE LA BATERÍA

- a) Recargar solamente con el cargador indicado por el fabricante.** Un cargador adaptado a un tipo de batería podría crear un riesgo de incendio si se utiliza con una diferente batería.
- b) Utilizar las herramientas eléctricas solamente con baterías especialmente adaptadas.** La utilización de cualquier otra batería podría causar un riesgo de incendio o herida.
- c) Cuando la batería no está en uso, tenerla lejos de los objetos metálicos como los trombones, las piezas de moneda, las llaves, los clavos, los tornillos, o cualquier otro pequeño objeto metálico susceptibles de establecer una conexión de un terminal a otra.** El cortocircuito de un terminal a otra puede causar quemaduras o un incendio.
- d) Hay una fuga de líquido de la batería. Evitar todo contacto. Si entre**

accidentalmente en contacto con este líquido, lavar con agua limpia. En caso de contacto con los ojos, consultar a un médico. El líquido presente en las baterías puede causar irritaciones o quemaduras.

6. REPARACIÓN

a) Permitir que el mantenimiento de su herramienta eléctrica sea efectuado por una persona calificada usando solamente piezas de recambio idénticas. Esto es primordial para mantener la seguridad de la herramienta eléctrica.

ADVERTENCIA DE SEGURIDAD GENERAL SOBRE LA SIERRA SABLE

1. Sostenga la herramienta por las empuñaduras aislantes cuando realice una operación de corte, perforación o desbaste. De este modo evitará posibles descargas eléctricas, en caso de que su herramienta o accesorio contacte con cables ocultos.

LAS NORMAS DE SEGURIDAD ADICIONALES PARA SU HERRAMIENTA DE

1. Use mascarilla antipolvo.

ADVERTENCIAS DE SEGURIDAD PARA LA BATERÍA

a) No desmonte, abra o destruya las pilas o las baterías recargables.
b) No provoque un cortocircuito en la batería. No almacene las baterías de forma descuidada en una caja o cajón donde podría provocar un cortocircuito entre ellas o mediante otros objetos metálicos. Cuando

la batería no esté siendo utilizada, manténgala alejada de objetos metálicos, como clips de papel, monedas, llaves, clavos, tornillos u otros objetos metálicos pequeños, que pueden posibilitar la conexión de un borne con otro. Al provocar un cortocircuito con los bornes de la batería se pueden sufrir quemaduras o generar un incendio.

- c) No exponga las baterías al calor o al fuego. No las guarde expuestas directamente al sol.**
- d) No exponga las baterías a impactos mecánicos.**
- e) En caso de que la batería tenga fugas de líquido, no permita que el líquido entre en contacto con la piel o los ojos. Si se produce el contacto, lave la zona afectada con grandes cantidades de agua y acuda a un médico.**
- f) Acuda a un médico inmediatamente si se ha ingerido una pila o una batería.**
- g) Mantenga las baterías limpias y secas.**
- h) Limpie los bornes de la batería con un paño limpio si se ensucian.**
- i) Cargue la batería antes de utilizarla. Consulte siempre estas instrucciones y aplique el procedimiento de carga adecuado.**
- j) No deje la batería cargándose durante prolongados períodos de tiempo cuando no se utilice.**
- k) Después de prolongados períodos de almacenamiento, puede que sea necesario cargar y descargar la batería varias veces para obtener el máximo rendimiento.**
- l) Las baterías recargables proporcionan mejor rendimiento cuando se utilizan a temperatura ambiente normal (20°C ± 5°C).**
- m) Al eliminar las baterías, mantenga las baterías de distinto sistema electroquímico separadas unas de otras.**
- n) Recargue solo con el cargador indicado por WORX. No utilice ningún otro cargador que no sea el específicamente proporcionado para el uso con este equipo.** El cargador

adecuado para un tipo de baterías puede provocar un incendio si se utiliza con otro tipo de baterías.

- o) No utilice ninguna batería distinta a la diseñada para utilizarse con el aparato.**
- p) Mantenga la batería fuera del alcance de los niños.**
- q) Conserve la documentación original del producto por si tuviera que consultarla en otro momento.**
- r) Extraiga la batería del aparato cuando no lo utilice.**
- s) Deshágase del producto correctamente.**

SIMBOLOGÍA



Para reducir el riesgo de lesión, lea el manual de instrucciones.



Precaución



Use protección para los ojos



Use protección para los oídos



Use mascarilla antipolvo



No exponer a la lluvia o al agua



No incinerar



Li-Ion

No arroje las baterías a la basura doméstica. Devuelva las baterías agotadas a su centro local de recolección o reciclado.



Los residuos de aparatos eléctricos y electrónicos no deben depositarse en la basura doméstica. Se deben reciclar en las instalaciones especializadas.



Consulte a las autoridades locales o el establecimiento para saber cómo reciclar estos productos.

xINR18/65-y: Celdas de batería de ion-litio cilíndricas con un diámetro y altura máximos de 18 y 65 mm, respectivamente; la "x" representa un número de celdas conectadas en serie (en blanco si es 1); "-y" representa un número de celdas conectadas en paralelo (en blanco si es 1).

1. BLOQUEADOR DE CONEXIÓN
2. CUBIERTA DE GOMA
3. BATERÍA
4. PESTILLO FIJADOR DE BATERÍA
5. INTERRUPTOR
6. BOTÓN DE LIBERACIÓN DE LA HOJA DE SIERRA
7. HOJA DE PODA *
8. HOJA BIMETÁLICA *
9. BASE DE ACERO

* Los accesorios ilustrados o descritos pueden no corresponder al material suministrado de serie con el aparato.

DATOS TÉCNICOS

Modelo **WG894E WG894E.5 WG894E.9** (Denominaciones de maquinaria, representantes de Sierra de mano inalámbrica)

		WG894E	WG894E.5	WG894E.9
Tensión		20V Max* Litio---		
Carreras en vacío		2200/min		
Longitud de carrera		16mm		
Capacidad de corte, max. espesor	Madera	Ø60mm		
	Acero	Ø10mm		
Tiempo de carga		5 hora aprox.	1 hora aprox.	/
Peso		1.3kg	1.3kg	1kg

*Voltaje medido sin carga. El voltaje inicial máximo de la batería es de 20 Voltios. El voltaje nominal es de 18 Voltios.

INFORMACIÓN DE RUIDO

Nivel de presión acústica de ponderación	L_{pA} : 84dB(A) K_{pA} : 3.0dB(A)
Nivel de potencia acústica de ponderación	L_{WA} : 95dB(A) K_{WA} : 3.0dB(A)
Úsese protección auditiva cuando la presión acústica sea mayor a	80dB(A)



INFORMACIÓN DE VIBRACIÓN

Los valores totales de vibración se determinan según la norma EN 60745:

Tabla para cortar	Valor de emisión de vibración $a_{h,B}=10.60\text{m/s}^2$
	Incertidumbre $K=1.5\text{m/s}^2$
Viga de madera para cortar	Valor de emisión de vibración $a_{h,WB}=11.76\text{m/s}^2$
	Incertidumbre $K=1.5\text{m/s}^2$

El valor total de vibración declarado se puede utilizar para comparar una herramienta con otra y también en una evaluación preliminar de exposición.

⚠ ADVERTENCIA: El valor de emisión de vibraciones durante el uso de la herramienta podría diferir del valor declarado dependiendo de la forma en que se use la herramienta según los ejemplos siguientes, y otras variaciones sobre el uso de la herramienta: Cómo se utiliza la herramienta y se cortan o perforan los materiales.
Si la herramienta se encuentra en buenas condiciones de mantenimiento.
Si se utiliza el accesorio correcto para la herramienta y se garantiza que está afilado y en buenas condiciones.
Si se agarran las asas firmemente y se utilizan accesorios antivibración.
Y si la herramienta se utiliza según su diseño y estas instrucciones.

Esta herramienta podría causar síndrome de vibración del brazo y la mano si no se utiliza correctamente.

46 **⚠ ADVERTENCIA:** Para conseguir una mayor precisión, debe tenerse en cuenta una estimación del nivel de exposición en condiciones reales de todas las partes del ciclo de uso, como los tiempos durante los que la herramienta está apagado o cuando esta en funcionamiento pero no está realizando ningún trabajo. Ello podría reducir notablemente el nivel de exposición sobre el periodo de carga total.
Ayuda a minimizar el riesgo de exposición a la vibración.
Utilice SIEMPRE cinceles, brocas y cuchillas afiladas.
Mantenga esta herramienta de acuerdo con estas instrucciones y bien lubricada (si es necesario).
Si la herramienta se utiliza regularmente, invierta en accesorios antivibración.
Evite el uso de herramientas a temperaturas de 10°C o menos.
Planifique su programa de trabajo para distribuir el uso de la herramienta a lo largo de varios días.

ACCESORIOS

	WG894E	WG894E.5	WG894E.9
Hoja de poda	2		
Hoja bimetálica	1		
Batería	1(WA3551.1)	1(WA3551.1)	/
Cargador	1(WA3760)	1(WA3860)	/

Recomendamos que adquiera todos sus accesorios en el mismo establecimiento donde compró la herramienta. Consulte los estuches de los accesorios para más detalles. Su Distribuidor también puede ayudarle y aconsejarle.

FUNCIONAMIENTO



ATENCIÓN: Antes de utilizar la herramienta, lea detenidamente el manual de instrucciones.

UTILIZACIÓN REGLAMENTARIA

El aparato ha sido diseñado para serrar y recortar sobre una base firme, madera, plástico, metal, cerámica y caucho.

MONTAJE

CAMBIO DE ÚTIL

Retire la batería de la sierra antes de realizar cualquier ajuste.

Colóquese unos guantes de protección al montar la hoja de sierra. Podría accidentarse al tocar la hoja de sierra. Al cambiar la hoja de sierra, tenga cuidado de que el titular de la hoja de sierra está libre de residuos de material, e. g. virutas de madera o de metal.

1. SELECCIÓN DE UNA HOJA DE SIERRA

(Véase Fig. A)

ATENCIÓN: Utilice únicamente las longitudes de hoja máximas que se indican en la tabla siguiente para la aplicación especificada. Si no se cumple esta instrucción, el producto resultará dañado y la garantía quedará invalidada.

	Uso típico
Hoja de poda (152 mm, 6TPI, 65Mn)	Maleza de jardín, etc.
Hoja bimetálica (152 mm, 18TPI, HSS)	Metales y madera, etc.

2. COLOCACIÓN DE LA HOJA DE SIERRA

(Véase Fig. B)

Retire la batería de la sierra antes de realizar cualquier ajuste.

Presione con su dedo pulgar el botón de liberación de la hoja, e inserte la hoja en su soporte o alojamiento, asegurándose de que esta quede bien fijada. Suelte el botón de liberación de la hoja comprobando siempre su perfecta colocación en la herramienta.

3. PARA RETIRAR LA HOJA

(Véase Fig. B)

Presione con su dedo pulgar el botón de liberación de la hoja y retire la hoja de su soporte o alojamiento.

CARGA DE SU BATERÍA



ADVERTENCIA! El cargador y el pack de batería han sido específicamente diseñados para funcionar juntos, de modo que no procure utilizar ningún otro dispositivo. Nunca inserte o permita objetos metálicos en las conexiones del cargador o el pack de batería, ya que podrían ocurrir fallas y riesgos eléctricos.

Al cargar una batería nueva o que no haya sido utilizada durante un largo periodo de tiempo .

El cargador suministrado es adecuado para cargar la batería de iones de litio instalada en la máquina. No utilice otro cargador de baterías.

1. CARGA DE SU BATERÍA

La batería de iones de litio se encuentra protegida contra descarga profunda. Si la batería se vacía, la máquina se apaga por medio de un circuito preventivo. En un entorno cálido o después de un uso intenso, la batería podría estar demasiado caliente para volver a ser cargada. Deje que la batería se enfríe antes de volver a cargarla.

2. EXTRAER O INSTALAR EL PACK DE BATERÍA (Véase Fig. C)

Presione el botón de la batería Pack versión a otra y deslice la batería fuera de su herramienta. Después de la recarga, deslice de nuevo en su herramienta. Compruebe si la batería ha quedado colocada correctamente.

OPERACIÓN

1. INTERRUPTOR DE SEGURIDAD ENCENDIDO/APAGADO (Véase Fig. D)

Su interruptor se cierra en posición paro para evitar las puestas en marcha accidentales. Presione el botón de desbloqueo (1) luego el interruptor (5) luego suelte el botón de

desbloqueo. Su interruptor se encuentra ahora en posición de encendido para uso continuo. Para apagar la herramienta simplemente presione y suelte el interruptor. La sierra de calar dejará de funcionar.

2. INSTRUCCIONES DE TRABAJO

ATENCIÓN: Nunca sostenga la pieza a cortar en sus manos o sobre su pierna.



ADVERTENCIA: Asegure la pieza de trabajo sobre una plataforma estable. No toque la hoja a la pieza hasta que alcanza la velocidad de funcionamiento vio completo.

CÓMO SUJETAR LA SIERRA SIERRA DE MANO INALÁMBRICA DE WORX

Sujete la sierra Sierra de mano inalámbrica de WORX como se indica en la Fig. E a fin de poder controlar mejor la herramienta y disfrutar de mayor comodidad durante su uso como sierra de movimiento alternativo.

RECOMANDACIONES (Véase Fig. F1, F2)

ATENCIÓN:

1. Utilice siempre una hoja adecuada al material y al grosor del material a ser cortado.
2. Asegúrese siempre de que la pieza de trabajo esté firmemente afianzada con o sin mordazas o gatos para prevenir el movimiento. Cualquier movimiento del material puede afectar a la calidad del corte.
3. La hoja corta en movimiento ascendente y puede provocar astillas en el borde superior. Cerciórese de que el borde superior no sea una superficie visible cuando el trabajo esté terminado.

OPERACIÓN:

1. Marque claramente la línea de corte antes de comenzar a cortar.
2. No fuerce la herramienta. Apoye la base de acero (9) firmemente sobre la pieza de trabajo durante el corte. Aplique sólo una presión constante y suficiente sobre la hoja para que la sierra continúe cortando.
3. Reduzca la presión cuando la hoja se aproxime al final del corte.
4. Permita que la sierra se detenga por completo antes de separar la hoja de la pieza de trabajo.

PODAR ÁRBOLES

Use una hoja para madera si desea cortar ramas de árboles. Sostenga la base de acero firmemente contra la rama del árbol. Lleve a cabo el corte cerca del rama del árbol para minimizar el movimiento de la rama durante la operación.

CORTE DE METAL

Utilice una hoja de diente más fino para metales ferrosos y una hoja de diente grueso para metales no ferrosos. Cuando corte láminas metálicas delgadas siempre sujételas con maderas, mordazas o gatos a ambos lados de la lámina para reducir la vibración o el rasgado de la misma. Tanto la madera como la lámina de metal deben ser cortados. No fuerce la hoja de corte cuando corte metal fino o láminas de acero, ya que son materiales más duros y el corte le llevará más tiempo. Aplicar excesiva fuerza a la hoja puede reducir la vida útil de la misma o dañar el motor. Para reducir el calentamiento durante el corte de metal, agregue un poco de lubricante a lo largo de la línea de corte.

MANTENIMIENTO

Retire la batería de la sierra antes de realizar cualquier ajuste.

Su herramienta eléctrica no requiere de lubricación ni mantenimiento adicional. No posee piezas en su interior que deban ser reparadas por el usuario. Nunca emplee agua o productos químicos para limpiar su herramienta. Use simplemente un paño seco. Guarde siempre su herramienta en un lugar seco. Mantenga limpias las ranuras de ventilación del motor.

PROTECCION AMBIENTAL



Los residuos de aparatos eléctricos y electrónicos no deben depositarse en la basura doméstica. Se deben reciclar en las instalaciones especializadas. Consulte a las autoridades locales o el establecimiento para saber cómo reciclar estos productos.

DECLARACIÓN DE CONFORMIDAD

Los que reciben,
Positec Germany GmbH
Grüner Weg 10, 50825 Cologne, Germany

Declaran que el producto

Descripción

WORX Sierra de mano inalámbrica

Modelo **WG894E WG894E.5 WG894E.9**

**(Denominaciones de maquinaria,
representantes de Sierra de mano
inalámbrica)**

Función **Corte de diversos materiales**

Cumple con las siguientes Directivas

2006/42/EC, 2011/65/EU, 2014/30/EU

Normativas conformes a

EN 55014-1

EN 55014-2

EN 60745-1

EN 60745-2-11

La persona autorizada para componer el
archivo técnico,

Firma **Marcel Filz**
Dirección **Positec Germany GmbH**
Grüner Weg 10, 50825 Cologne,
Germany



2017/12/25

Allen Ding

Ingeniero Jefe Adjunto. Pruebas y
Certificación.

Positec Technology (China) Co., Ltd
18, Dongwang Road, Suzhou Industrial
Park, Jiangsu 215123, P. R. China

ALGEMENE VEILIGHEIDSWAARSCHUWINGEN VOOR VERMOGENSMACHINE



WAARSCHUWING! Lees alle

instructies zorgvuldig door. Indien u zich niet aan alle onderstaande instructies houdt, kan dat leiden tot een elektrische schok, brand en/of ernstig letsel.

Bewaar alle waarschuwingen en instructies voor latere naslag.

De term “(elektrisch) gereedschap” in de waarschuwingen hieronder, verwijst naar uw op netspanning werkende gereedschap (met stroomdraad) of uw accugereedschap (draadloos).

1. WERKGEBIED

- a) Houd uw werkgebied schoon en zorg ervoor dat deze goed verlicht is.** In rommelige en slecht verlichte werkgebieden gebeuren sneller ongelukken.
- b) Gebruik elektrisch gereedschap niet in explosieve atmosferen, zoals in de nabijheid van ontvlambare vloeistoffen, gassen of stof.** Elektrisch gereedschap veroorzaakt vonken die de stof of de gassen kunnen doen ontvlammen.
- c) Houd kinderen en omstanders uit de buurt terwijl u met elektrisch gereedschap werkt.** Afleidingen kunnen ervoor zorgen dat u de controle over het gereedschap verliest.

2. ELEKTRISCHE VEILIGHEID

- a) De stekker van het elektrisch gereedschap moet passen in het stopcontact. Pas de stekker op geen enkele manier aan om te zorgen dat hij wel past. Gebruik geen adapterstekkers terwijl u geaard elektrisch gereedschap gebruikt.** Onaangepaste stekkers die in het stopcontact passen, verminderen de kans op een elektrische schok.
- b) Vermijd lichamelijk contact met geaarde of gegronde oppervlakken,**

zoals buizen, radiatoren, fornuizen en koelkasten. Als uw lichaam geaard of geground is, is er een grotere kans op een elektrische schok.

- c) Stel uw elektrische gereedschap niet bloot aan regen of natte omstandigheden.** Water dat elektrisch gereedschap kan binnendringen, vergroot de kans op een elektrische schok.
- d) Gebruik de stroomdraad niet op een andere manier dan waarvoor deze gemaakt is. Trek niet aan de stroomdraad, ook niet om de stekker uit het stopcontact te krijgen en draag het gereedschap niet door het aan de stroomdraad vast te houden. Houd de stroomdraad uit de buurt van hitte, olie, scherpe hoeken en bewegende onderdelen.** Beschadigde of verwarde stroomdraden vergroten de kans op een elektrische schok.
- e) Wanneer u het elektrische gereedschap buitenshuis gebruikt, dient u te zorgen voor een verlengsnoer dat geschikt is voor gebruik buitenshuis.** Het gebruik van een verlengsnoer dat geschikt is voor gebruik buitenshuis, vermindert de kans op een elektrische schok.
- f) Moet een krachtmachine in een vochtige locatie worden gebruikt, gebruik dan een aardlekschakelaar (ALS).** Een ALS vermindert het gevaar op elektrische schokken.

3. PERSOONLIJKE VEILIGHEID

- a) Blijf alert, kijk waar u mee bezig bent en gebruik uw gezonde verstand wanneer u met elektrisch gereedschap werkt. Gebruik geen elektrisch gereedschap wanneer u moe bent of onder de invloed van drugs, alcohol of medicijnen.** Een moment van onoplettendheid bij het gebruik van elektrisch gereedschap kan leiden tot ernstig persoonlijk letsel.
- b) Gebruik een veiligheidsuitrusting. Draag altijd oogbescherming.** Een veiligheidsuitrusting, zoals een stofmasker, schoenen met antislipzolen, een

veiligheidshelm, of oorbescherming die onder de juiste omstandigheden gebruikt wordt, vermindert de kans op persoonlijk letsel.

c) Pas op dat het apparaat niet onbedoeld wordt gestart. Zorg ervoor dat de schakelaar uit staat voordat u de voeding en/of batterij aansluit, en als u de machine oppakt en draagt.

Gereedschap dragen terwijl u uw vinger op de schakelaar houdt, of de stekker in het stopcontact steken terwijl het gereedschap ingeschakeld staat, is vragen om ongelukken.

d) Verwijder inbussleutels of moersleutels voordat u het gereedschap inschakelt. Een sleutel die nog in of op een draaiend onderdeel van het elektrische gereedschap zit, kan leiden tot ernstig persoonlijk letsel.

e) Werk niet boven uw macht. Zorg er altijd voor dat u stevig staat en goed in balans bent. Hierdoor heft u betere controle over het gereedschap in onverwachte situaties.

f) Draag geschikte kleding. Draag geen loszittende kleding of sieraden. Houd uw haar, kleding en handschoenen uit de buurt van bewegende onderdelen. Loszittende kleding, sieraden of lang haar kan vast komen te zitten in bewegende onderdelen.

g) Wanneer er apparaten worden bijgeleverd voor stofafzuiging en -opvang, zorg er dan voor dat deze aangesloten zijn en op de juiste manier gebruikt worden. Het gebruik van deze apparaten vermindert de gevaren die door stof kunnen ontstaan.

4. GEBRUIK EN ONDERHOUD VAN ELEKTRISCH GEREEDSCHAP

a) Forceer het gereedschap niet. Gebruik gereedschap dat voor de toepassing geschikt is. Het gebruik van geschikt gereedschap levert beter werk af en werkt veiliger als het gebruikt wordt op de snelheid waar het voor ontworpen is.

b) Gebruik het gereedschap niet wanneer de aan/uitschakelaar niet functioneert.

Gereedschap dat niet kan worden bediend met behulp van de schakelaar is gevaarlijk en dient te worden gerepareerd.

c) Neem de stekker uit het stopcontact en/of verwijder de batterij voordat u instellingen veranderd, toebehoren vervangt of de machine opbergt.

Deze preventieve veiligheidsmaatregelen verminderen de kans op het ongewild inschakelen van het gereedschap.

d) Berg gereedschap dat niet gebruikt wordt buiten het bereik van kinderen op en laat personen die niet bekend zijn met het gereedschap of met deze veiligheidsinstructies het gereedschap niet bedienen. Elektrisch gereedschap kan in de handen van ongetrainde gebruikers gevaarlijk zijn.

e) Onderhoud elektrisch gereedschap op de juiste wijze. Controleer of bewegende onderdelen nog goed uitgelijnd staan, of ze niet ergens vastzitten en controleer op elke andere omstandigheid die ervoor kan zorgen dat het gereedschap niet goed functioneert. Wanneer het gereedschap beschadigd is, dient u het te repareren voordat u het in gebruik neemt. Veel ongelukken worden veroorzaakt door slecht onderhouden elektrisch gereedschap.

f) Houd snijdend gereedschap schoon en scherp. Goed onderhouden snijdend gereedschap met scherpe zaagbladen/messen zal minder snel vastlopen en is makkelijker te bedienen.

g) Gebruik het gereedschap, de accessoires, de bitjes, enz. in overeenstemming met deze instructies en op de manier zoals bedoeld voor het specifieke type elektrisch gereedschap, rekening houdend met de werkomstandigheden en het uit te voeren werk. Het gereedschap gebruiken voor andere doeleinden dan waar deze voor ontworpen is, kan gevaarlijke situaties opleveren.

5. GEBRUIK EN ONDERHOUD VAN ACCUGEREEDSCHAP

a) Laad het accupack alleen op met de door de fabrikant aangegeven oplader.

Een oplader die geschikt is voor het ene type accupack, kan brand veroorzaken wanneer die gebruikt wordt voor een ander type accupack.

b) Gebruik het gereedschap uitsluitend met het aangegeven accupack.

Door het gebruik van andere accupacks ontstaat de kans op letsel of brand.

c) Wanneer het accupack niet gebruikt wordt, dient u het uit de buurt te houden van metalen voorwerpen, zoals paperclips, munten, sleutels, spijkers, schroeven of andere kleine metalen voorwerpen die een verbinding kunnen maken tussen de contactpunten van de terminal.

Het kortsluiten van de accuterminals kan zorgen voor brandwonden of brand.

d) Onder extreme omstandigheden kan er vloeistof uit de accu lopen; raak deze vloeistof niet aan. Wanneer u toch onverhoopt met de vloeistof in aanraking komt, dient u dit onmiddellijk af te spoelen met water. Wanneer de vloeistof in de ogen komt, dient u zo snel mogelijk een arts te raadplegen.

Vloeistof die afkomstig is uit de accu kan irritatie of brandwonden veroorzaken.

6. SERVICE

a) Laat uw elektrisch gereedschap repareren door een bevoegde reparateur die alleen originele reserveonderdelen gebruikt.

Zo bent u er zeker van dat uw gereedschap veilig blijft.

VEILIGHEIDSWAARSCHUWINGEN RECIPROZAAG

1. Houd het gereedschap vast bij de geïsoleerde handgrepen wanneer de zaag in contact zou kunnen komen met verborgen leidingen of de eigen stroomdraad.

Contact met een draad die

onder stroom staat, zorgt ervoor dat de metalen delen van de machine ook onder stroom komen te staan, waardoor u een elektrische schok kunt krijgen.

AANVULLENDE VEILIGHEIDSREGELS VOOR DE RECIPROZAAG

1. Draag een stofmasker.

VEILIGHEIDSINSTRUCTIES VOOR HET ACCUPACK

a) Batterijcellen en accupacks mogen niet gedemonteerd, geopend of vernietigd worden.

b) Sluit accupacks niet kort. Bewaar accupacks niet willekeurig in een doos of lade waar ze elkaar kunnen kortsluiten of door geleidende voorwerpen kortgesloten kunnen worden.

Houd het accupack op een afstand van andere metalen voorwerpen als paperclips, muntstukken, sleutels, nagels, schroeven en andere kleine metalen voorwerpen die de contacten van de accupack kunnen verbinden. Kortgesloten contacten van accupacks kunnen brandwonden of brand veroorzaken.

c) Stel accupacks niet bloot aan warmte of vuur. Vermijd opslag in direct zonlicht.

d) Stel accupacks niet bloot aan mechanische schokken.

e) Als een accu lekt dient men voorzichtig te zijn dat de vloeistof niet in contact komt met de huid of de ogen. Als dat toch gebeurt spoelt men de huid onder stromend water en raadpleegt men een arts.

f) Raadpleeg meteen een arts wanneer een batterij of accupack is ingeslikt .

g) Houd batterijcellen en accupacks schoon en droog.

h) Veeg de aansluitingen van het accupack schoon met een droge doek

- als ze vuil zijn geworden.
- i) **Accupacks moeten voor gebruik worden opgeladen. Lees de gebruiksaanwijzing voor de juiste laadinstructions.**
 - j) **Laat accupacks niet langdurig opladen als ze niet worden gebruikt.**
 - k) **Na een lange opslagperiode kan het nodig zijn het accupack enkele keren op te laden en te ontladen voor een optimale prestatie.**
 - l) **Accupacks presteren het best bij normale kamertemperatuur (20°C ± 5°C).**
 - m) **Wanneer u accupacks wegwerpt, dient u accupacks van verschillende elektrochemische systemen van elkaar afgezonderd te houden.**
 - n) **Laad alleen op met een lader met de technische gegevens van WORX. Gebruik geen andere lader dan de lader die specifiek voor dat doel met de apparatuur is meegeleverd.** Een lader voor één type accupack geschikt is kan een brandgevaar inhouden wanneer gebruikt met een ander type.
 - o) **Gebruikt geen accupack dat niet bedoeld is voor gebruik met deze apparatuur.**
 - p) **Houd accupacks buiten het bereik van kinderen.**
 - q) **Bewaar de oorspronkelijke instructies van het product voor latere gebruik.**
 - r) **Verwijder het batterijpakket uit de apparatuur als het niet in gebruik is.**
 - s) **Volg de juiste procedure voor afvalverwijdering na afdanken van dit apparaat .**

SYMBOLEN



Om het risico op letsels te beperken, moet u de gebruikershandleiding lezen.



Waarschuwing



Draag oogbescherming



Draag oorbescherming



Draag een stofmasker



Niet blootstellen aan regen of water



Niet in brand steken



Li-Ion

Gooi lege accu's niet in het vuur of bij het normale huisafval. Breng lege accu's naar een recyclecentrum of inzamelpunt voor chemisch afval bij u in de buurt.



Afgedankte elektrische producten mogen niet bij het normale huisafval terechtkomen. Breng deze producten waar mogelijk naar een recyclecentrum bij u in de buurt. Vraag de verkoper of de gemeente informatie en advies over het recyclen van elektrische apparatuur.



xINR18/65-y: Cilindrische lithiumionbatterijcellen met maximale diameter van 18mm en maximale hoogte van 65mm; "x" staat voor een aantal cellen dat in serie is aangesloten, blanco indien 1; "-y" staat voor een aantal cellen dat parallel is aangesloten, leeg indien 1.

- 1. INSCHAKELBLOKKERING**
- 2. PLEK WAAR U DE MACHINE VAST DIENT TE HOUDEN**
- 3. ACCUPACK**
- 4. PAL ACCUPACK**
- 5. AAN/UITSCHAKELAAR**
- 6. VERWISSELEN VAN ZAAGBLAD ZONDER GEREEDSCHAP**
- 7. SNOEIMES ***
- 8. BIMETALEN MES ***
- 9. STAAL BASISPLAAT**

* Sommige afgebeelde of beschreven toebehoren worden niet meegeleverd.

TECHNISCHE GEGEVENS

Type **WG894E WG894E.5 WG894E.9** (890-894-Aanduiding van machinerie, kenmerkend voor snoerloze handzaag)

		WG894E	WG894E.5	WG894E.9
Spanning		20V Max* Lithium---		
Onbelast toerental		2200/min		
Slaglengte		16mm		
Zaagcapaciteit max. dikte	Hout	Ø60mm		
	Staal	Ø10mm		
Oplaadtijd		Ongeveer 5 uur	Ongeveer 1 uur	/
Gewicht		1.3kg	1.3kg	1kg

*Spanning gemeten zonder belasting. Beginspanning batterij bereikt maximum 20 Volt. Nominale spanning is 18 Volt.

GELUIDSPRODUCTIE

A-gewogen geluidsdruk	L_{pA} : 84dB(A) K_{pA} : 3.0dB(A)
A-gewogen geluidsvermogen	L_{wA} : 95dB(A) K_{wA} : 3.0dB(A)
Gebruik gehoorbescherming indien de geluidsdruk hoger is dan	80dB(A)



TRILLINGSGEGEVENS

Totaal trillingsniveau volgens EN 60745:

Zagen van board	Trillingswaarde $a_{h,B}=10.60\text{m/s}^2$
	Fout $K=1.5\text{m/s}^2$
Zagen van houten balk	Trillingswaarde $a_{h,WB}=11.76\text{m/s}^2$
	Fout $K=1.5\text{m/s}^2$

De opgegeven totale trillingswaarde kan worden gebruikt om een gereedschap met een ander te vergelijken en kan ook dienen als een voorlopige beoordeling van de blootstelling.

WAARSCHUWING: De mate van trilling tijdens gebruik van deze vermogensmachine kan verschillen van de nominale waarde, afhankelijk van de wijze waarop de machine wordt gebruikt, zoals in de volgende voorbeelden:

Hoe de machine gebruikt wordt en hoe het materiaal gesneden of geboord wordt.

De conditie en de onderhoudstoestand van de machine.

Gebruik van de juiste toebehoren. Zorg ervoor dat ze scherp zijn en in goede conditie.

De wijze waarop de handvatten worden vastgehouden en het gebruik van toebehoren die trillingen verminderen.

De machine moet gebruik worden zoals door de ontwerper bedoeld is en in overeenstemming met deze instructies.

Deze machine kan een trillingssyndroom in hand en arm veroorzaken als hij niet op de juiste wijze gehanteerd wordt.

WAARSCHUWING: Voor de nauwkeurigheid moet bij een schatting van het blootstellingsniveau in de feitelijke gebruiksomstandigheden rekening worden gehouden met alle delen van de bewerking, zoals het moment dat de machine wordt uitgeschakeld en de tijden waarop de machine loopt zonder daadwerkelijk gebruikt te worden. Dit kan het blootstellingsniveau over de totale werkperiode aanzienlijk verminderen.

De blootstelling aan trillingen verminderen.

Gebruik ALTIJD scherpe beitels, boren en zaagbladen

Onderhoud de machine volgens deze instructies en houd hem goed gesmeerd (voor zover van toepassing)

Wordt de machine geregeld gebruikt, schaf dan toebehoren tegen trillingen aan.

Vermijd het gebruik bij temperaturen van 10°C of minder

Plan de werkzaamheden zodat de taken met veel trillingen over een aantal dagen verspreid worden.

ACCESSOIRE

	WG894E	WG894E.5	WG894E.9
Snoeimes	2		
Bimetalen mes	1		
Accupack	1(WA3551.1)	1(WA3551.1)	/
Lader	1(WA3760)	1(WA3860)	/

Wij adviseren u alle accessoires te kopen bij de winkel waar u het gereedschap gekocht heeft. Kijk voor meer details op de verpakking van het accessoire. Ook het winkelpersoneel kan u helpen en adviseren.

BEDIENINGSINSTRUCTIES



OPMERKING: Lees voor het gebruik van het gereedschap aandachtig het instructieboekje.

GEBRUIK VOLGENS BESTEMMING

Het gereedschap is bestemd voor het met vaste steun schulpen en het zagen van uitsparingen in hout, kunststof, metaal, keramiekplaten en rubber.

MONTAGE

INZETGEREEDSCHAP WISSELEN

Verwijder het accupack uit de zaag voordat u instellingen verandert, onderhoud pleegt of een onderdeel repareert.

Draag werkhandschoenen bij de montage van het zaagblad. Bij het aanraken van het zaagblad bestaat verwondingsgevaar.

Bij het wijzigen van het zaagblad, zorg dat het zaagblad houder is van materieel residu, e. g. hout of metaal krullen.

1. SELECTEREN VAN EEN ZAAGBLAD (Zie A)

OPMERKING: Gebruik alleen de maximale meslengtes die in de onderstaande tabel worden gespecificeerd voor het beoogde doel van de toepassing. Het niet naleven van dit advies zal leiden tot schade aan het product en het vervallen van de garantie.

	Typische toepassing
Snoeimess (152 mm, 6TPI, 65 Mn)	Tuintakken, enz.
Bimetaal mes (152 mm, 18TPI, HSS)	Metalen en hout, enz.

2. PLAATSEN ZAAGBLAD (Zie B)

Verwijder het accupack uit de zaag voordat u instellingen verandert, onderhoud pleegt of een onderdeel repareert.

Duw de knop voor de klem van het zaagblad (6) naar beneden met uw duim, zoals getoond op de tekening. Plaats het zaagblad door de voorkant van de draaivoet in het klemmechanisme van de zaag. Zorg ervoor

dat de pin in de klem in het gat in het zaagblad past. Laat de knop voor het verwisselen van het zaagblad los. Trek het zaagblad naar buiten en op en neer om u ervan te verzekeren dat het blad op de juiste wijze gemonteerd is in de klem.

3. HET VERWIJDEREN VAN EEN ZAAGBLAD (Zie B)

Duw de knop van de zaagbladklem met de duim naar beneden en trek het zaagblad uit de klem.

HET ACCUPACK OPLADEN



WAARSCHUWING! De lader en het accupack zijn speciaal ontworpen om samen gebruikt te worden. Gebruik dus geen andere apparaten. Steek nooit metalen voorwerpen in de lader of in het accupack om elektrische defecten en ongelukken te voorkomen.

Het accupack is NIET opgeladen. Deze moet u dus voor gebruik opladen.

De bijgeleverde batterijlader past bij de Lithium-ionbatterij die in het apparaat is geplaatst. Gebruik geen andere batterijlader.

1. HET ACCUPACK OPLADEN

De Lithium-ionbatterij is beschermd tegen volledig ontladen. Als de batterij leeg is, wordt het toestel uitgeschakeld door een beschermingscircuit. In een warme omgeving, of na zwaar gebruik, kan het batterijpak te heet worden om te kunnen opladen. Laat de batterij enige tijd afkoelen voor het heropladen.

2. HET ACCUPACK VERWIJDEREN OF PLAATSEN (Zie C)

Druk de batterij ontspanknop vrij te geven en schuif de batterij uit uw tool. Na het herladen, terug schuif deze in je instrument. U hoeft alleen licht te duwen op het accupack om dat te doen.

WERKING

1. VEILIGHEIDS-AAN/UITSCHAKELAAR (Zie D)

Uw schakelaar staat in een gesloten uitstand om ongewenst starten te voorkomen. Druk op de slotknop (1) gevolgd door de aan/

uitschakelaar) (5) en laat de slotknop los. Laat de schakelaar los om het apparaat uit te zetten. De schakelaar is een variabele snelheidsstarterschakeling die gebruikt kan worden om de snelheid van het zaagblad te verhogen.

2. WERKINSTRUCTIES

OPMERKING: Houd het werkobject nooit met de handen vast of over uw been.



WAARSCHUWING: Zet het werkobject vast op een stabiel platform. Raak mes te zagen werkstuk tot volledige operationele snelheid bereikt.

HOE HOUDT U DE WORX SNOERLOZE HANDZAAG VAST?

Hanteer de WORX snoerloze handzaag zoals in afbeelding E, zodat u een goede beheersing hebt over de machine en hem comfortabel als heen en weer gaande zaag kunt gebruiken.

ALGEMEEN (Zie F1, F2)

OPMERKING:

1. Gebruik een zaagblad dat geschikt is voor het materiaal dat en de materiaaldikte die gezaagd moet worden.
2. Zorg er altijd voor dat het werkobject stevig vastgeklemd zit om bewegingen te voorkomen. Elke beweging van het materiaal kan de kwaliteit van de snede beïnvloeden.
3. Het zaagblad zaagt met een opwaartse beweging en kan het bovenste oppervlak van de randen van het werkobject versplinteren bij het zagen. Zorg ervoor dat het bovenste oppervlak niet zichtbaar is als u klaar bent.

WERKING:

1. Markeer de zaaglijn duidelijk voordat u begint.
2. Forceer de machine niet. Zet de stalen voet (9) stevig op het werkstuk terwijl u zaagt. Oefen voldoende druk op het zaagblad uit zodat de zaag blijft werken.
3. Verneder de druk op het zaagblad als het einde van de zaagsnede bereikt wordt.
4. Laat de zaag volledig tot stilstand komen voordat u het zaagblad uit het werkstuk verwijdert.

TRIMMEN

Gebruik een zaagblad voor hout bij het zagen van boomtakken. Houd de stalen voet stevig tegen de tak. Zaag in de buurt van de boomtak zodat de tak weinig kan bewegen.

METAALSNIJDEN

Gebruik een fijner zaagblad voor ijzerhoudende metalen en een ruw zaagblad voor ijzerloze metalen.

Klem, wanneer u dunne metalen bladen snijden, altijd hout aan beide kanten van het blad om trilling te verminderen of scheuren van het metaal te voorkomen.

Hout en metalen bladen moeten beiden gesneden worden.

Forceer het snijblad niet wanneer u dun metaal of staalblad snijdt aangezien dit hardere materialen zijn en het langer duurt deze te snijden.

Overmatige kracht op het blad vermindert de levensduur van het blad of beschadigt de motor.

Voeg een beetje smeer toe bij de snijlijn om de warmte te verminderen tijdens het metaalsnijden.

ONDERHOUD

Verwijder het accupack uit de zaag voordat u instellingen verandert, onderhoud pleegt of een onderdeel repareert.

Dit elektrische gereedschap hoeft niet extra gesmeerd of onderhouden te worden. Dit gereedschap bevat geen onderdelen waaraan de gebruiker onderhoud kan of moet uitvoeren. Gebruik nooit water of chemische reinigingsmiddelen voor het schoonmaken van uw elektrische gereedschap. Veeg het schoon met een droge doek. Bewaar uw elektrische gereedschap altijd op een droge plek. Houd de ventilatiegroeuen van de motor schoon. Houd alle bedieningselementen vrij van stof.

BESCHERMING VAN HET MILIEU



Afgedankte elektrische producten mogen niet bij het normale huisafval terechtkomen. Breng deze producten waar mogelijk naar een recyclecentrum bij u in de buurt. Vraag de verkoper of de gemeente informatie en advies over het recyclen van elektrische apparatuur.

CONFORMITEITVERKLARING

Wij,
Positec Germany GmbH
Grüner Weg 10, 50825 Cologne, Germany

Verklaren dat het product
Beschrijving **WORX Snoerloze handzaag**
Type **WG894E WG894E.5 WG894E.9**
(890-894-aanduiding van machinerie,
kenmerkend voor snoerloze handzaag)
Functie **Verschillende materialen zagen**

Overeenkomt met de volgende richtlijnen
2006/42/EC, 2011/65/EU, 2014/30/EU

Standaards in overeenstemming met
EN 55014-1
EN 55014-2
EN 60745-1
EN 60745-2-11

De persoon die bevoegd is om het technische bestand te compileren,

Naam Marcel Filz
Adres Positec Germany GmbH
Grüner Weg 10, 50825 Cologne,
Germany



2017/12/25
Allen Ding
Plaatsvervangend Chief Ingenieur,
Testen en Certificering
Positec Technology (China) Co., Ltd
18, Dongwang Road, Suzhou Industrial
Park, Jiangsu 215123, P. R. China

OGÓLNE OSTRZEŻENIA DOTYCZĄCE BEZPIECZEŃSTWA PODCZAS PRACY Z ELEKTRONARZĘDZIAMI



UWAGA: Należy przeczytać wszystkie przepisy. Błędy w przestrzeganiu następujących przepisów mogą spowodować porażenie prądem, pożar i/lub ciężkie obrażenia ciała.

Należy dobrze przechowywać te przepisy.

Użyte w dalszej części pojęcie „elektronarzędzie” odnosi się do elektronarzędzi napędzanych prądem (z kablem zasilającym) i do elektronarzędzi napędzanych akumulatorami (bez kabla zasilającego).

1. MIEJSCE PRACY

- a) **Miejsce pracy należy utrzymywać w czystości i dobrze oświetlone.** Nieporządek i nie oświetlane zakreasy pracy mogą doprowadzić do wypadków.
- b) **Nie należy pracować tym narzędziem w otoczeniu zagrożonym wybuchem, w którym znajdują się np. łatwopalne ciecze, gazy lub pyły.** Elektronarzędzia wywołują iskry, które mogą podpalić ten pył lub pary.
- c) **Elektronarzędzie trzymać podczas pracy z daleka od dzieci i innych osób.** Przy odwróceniu uwagi można stracić kontrolę nad narzędziem.

2. BEZPIECZEŃSTWO ELEKTRYCZNE

- a) **Wtyczka urządzenia musi pasować do gniazda. Nie wolno zmieniać wtyczki w jakikolwiek sposób. Nie należy używać wtyczek adapterowych razem z uziemionymi narzędziami.** Niezmienione wtyczki i pasujące gniazda zmniejszają ryzyko porażenia prądem.
- b) **Należy unikać kontaktu z uziemionymi powierzchniami jak rury, grzejniki, piece i lodówki.** Istnieje zwiększone ryzyko porażenia prądem, gdy Państwa ciało jest uziemione.
- c) **Urządzenie natężyć trzymać zabezpieczone przed deszczem**

i wilgocią. Wniknięcie wody do elektronarzędzia podwyższa ryzyko porażenia prądem.

- d) **Nigdy nie należy używać kabla do innych czynności. Nigdy nie używać kabla do noszenia urządzenia za kabel, zawieszenia lub do wyciągania wtyczki z gniazda. Kabel należy trzymać z daleka od wysokich temperatur, oleju; ostrych krawędzi lub ruchomych części urządzenia.** Uszkodzone lub poplątane kable zwiększają ryzyko porażenia prądem.
- e) **W przypadku, że elektronarzędziem pracuje się na świeżym powietrzu należy używać kabla przedłużającego, który dopuszczony jest do używania na zewnątrz.** Użycie dopuszczonego do używania na zewnątrz kabla przedłużającego zmniejsza ryzyko porażenia prądem.
- f) **Jeśli nie można uniknąć postępowania się elektronarzędziem w miejscu o dużej wilgotności należy użyć zabezpieczonego zasilacza domowego (RCD).** Stosowanie RCD zmniejsza ryzyko porażenia prądem elektrycznym.

3. BEZPIECZEŃSTWO OSÓB

- a) **Należy być uważnym, zważać na to co się robi i pracę elektronarzędziem rozpoczynać z rozsądkiem. Nie należy używać urządzenia gdy jest się zmęczonym lub pod wpływem narkotyków, alkoholu lub leków.** Moment nieuwagi przy użyciu urządzenia może doprowadzić do poważnych obrażeń ciała,
- b) **Należy nosić osobiste wyposażenie ochronne i zawsze okulary ochronne.** Noszenie osobistego wyposażenia ochronnego jak maska przeciwpyłowa, nie ślizgające się buty robocze, hełm ochronny lub ochrona słuchu, w zależności od rodzaju i użycia elektronarzędzia zmniejsza ryzyko obrażeń ciała.
- c) **Należy zapobiec przypadkowemu uruchomieniu. Przed podłączeniem do sieci zasilającej i/lub zestawu baterii, podniesieniem urządzenia i przenoszeniem urządzenia należy**

sprawdzić, czy przełącznik znajduje się w pozycji wyłączenia. W przypadku, że przy noszeniu urządzenia trzyma się palec na włączniku/wyłączniku lub włączone urządzenie podłączone zostanie do prądu, to może to doprowadzić do wypadków.

- d) **Zanim urządzenie zostanie włączone należy usunąć narzędzia nastawcze lub klucze.** Narzędzie lub klucz, które znajdują się w ruchomych częściach urządzenia mogą doprowadzić do obrażeń ciała.
- e) **Nie należy przeceniać swoich możliwości. Należy dbać o bezpieczną pozycję pracy i zawsze utrzymywać równowagę.** Przez to możliwa jest lepsza kontrola urządzenia w nieprzewidzianych sytuacjach.
- f) **Należy nosić odpowiednie ubranie. Nie należy nosić luźnego ubrania lub biżuterii.** Włosy, ubranie i rękawice należy trzymać z daleka od ruchomych części. Luźne ubranie, biżuteria lub długie włosy mogą zostać ujęte przez poruszające się części.
- g) **W przypadku, że możliwe jest zamontowanie urządzeń odsysających lub podchwytyjących należy upewnić się, czy są one właściwie podłączone i prawidłowo użyte.** Użycie tych urządzeń zmniejsza zagrożenie spowodowane pyłami.

4. STARANNE OBCOWANIE ORAZ UŻYCIE ELEKTRONARZĘDZI

- a) **Nie należy przeciążać urządzenia. Do pracy używać należy elektronarzędzia, które jest do tego przewidziane.** Odpowiednim narzędziem pracuje się lepiej i bezpieczniej w podanym zakresie sprawności.
- b) **Nie należy używać elektronarzędzia, którego włącznik/wyłącznik jest uszkodzony.** Elektronarzędzie, którego nie można włączyć lub wyłączyć jest niebezpieczne i musi zostać naprawione.
- c) **Należy odłączyć wtykę od źródła zasilania i/lub zestawu baterii, przed wykonaniem jakichkolwiek regulacji, zmian akcesoriów lub podczas przechowywania elektronarzędzi.** Ten środek ostrożności

zapobiega niezamierzonemu włączeniu się urządzenia.

- d) **Nie używane elektronarzędzia należy przechowywać poza zasięgiem dzieci. Nie należy dać narzędzia do użytku osobom, które jego nie znają lub nie przeczytały tych przepisów.** Używane przez niedoświadczonych osoby elektronarzędzia są niebezpieczne.
- e) **Urządzenie należy pieczołowicie pielęgnować. Należy kontrolować, czy ruchome części urządzenia funkcjonują bez zarzutu i nie są zablokowane, czy części nie są pęknięte lub uszkodzone, co mogłoby mieć wpływ na prawidłowe funkcjonowanie urządzenia.** Uszkodzone części należy przed użyciem urządzenia oddać do naprawy. Wiele wypadków spowodowanych jest przez niewłaściwą konserwację elektronarzędzi.
- f) **Narzędzia tnące należy utrzymywać ostre i czyste.** Starannie pielęgnowane narzędzia tnące z ostrymi krawędziami tnącymi zablokują się rzadziej i łatwiej się je prowadzi.
- g) **Elektronarzędzia, osprzęt, narzędzia itd. należy używać odpowiednio do tych przepisów i tak, jak jest to przewidziane dla tego specjalnego typu urządzenia.** Uwzględnić należy przy tym warunki pracy i czynność do wykonania. Użycie elektronarzędzi do innych niż przewidziane prace może doprowadzić do niebezpiecznych sytuacji.

5. STARANNE UŻYTKOWANIE ELEKTRONARZĘDZI NAPĘDZANYCH AKUMULATORAMI

- a) **Akumulatory należy ładować tylko w ładowarkach, które poleci producent.** Dla ładowarki, która nadaje się do ładowania określonych akumulatorów istnieje niebezpieczeństwo pożaru, gdy użyte zostaną inne akumulatory.
- b) **Do elektronarzędzi należy używać jedynie przewidzianych do tego akumulatorów.** Użycie innych akumulatorów może doprowadzić do obrażeń ciała i niebezpieczeństwa pożaru.
- c) **Nie używany akumulator należy trzymać z daleka od spinaczy,**

monet, kluczy, gwoździ, śrub lub innych małych przedmiotów metalowych, które mogłyby spowodować zmostkowanie kontaktów. Zwarcie pomiędzy kontaktami akumulatora może spowodować oparzenia lub pożar.

- d) **Przy niewłaściwym użyciu możliwe jest wydostanie się cieczy z akumulatora. Należy unikać kontaktu z nią. Przy przypadkowym kontakcie spłukać wodą. W przypadku, że ciecz dostała się do oczu należy dodatkowo skonsultować się z lekarzem.** Ciecz akumulatorowa może doprowadzić do podrażnienia skóry lub oparzeń,

6. SERWIS

- a) **Naprawę urządzenia należy zlecić jedynie kwalifikowanemu fachowcowi i przy użyciu oryginalnych części zamiennych.** To gwarantuje, że bezpieczeństwo urządzenia zostanie zachowane.

DODATKOWE ZASADY BEZPIECZEŃSTWA DLA PIŁY POSUWISTO-ZWROTNEJ

1. **Jeśli narzędzie tnące może mieć kontakt z ukrytym okablowaniem, podczas działania narzędzie należy trzymać za izolowane powierzchnie.** Kontakt z 'aktywnym' okablowaniem może także spowodować obnażenie metalowych elementów i porażenie operatora prądem elektrycznym.

SZCZEGÓLNE PRZEPISY BEZPIECZEŃSTWA

1. **Dla urządzenia Zawsze należy nosić maskę pyłową.**

INSTRUKCJA BEZPIECZEŃSTWA DOTYCZĄCA MODUŁU AKUMULATORA

- a) **Nie demontuj, nie otwieraj lub nie niszczyć ogniw pomocniczych lub modułu akumulatora.**
- b) **Nie zwieraj ogniwa lub modułu akumulatora. Nie przechowuj ogniw lub modułu akumulatora w sposób bezładny w pudle lub szufladzie, gdzie mogą się wzajemnie zewrzeć lub ulec zwarcia przez inne metalowe przedmioty.** Nie używany akumulator należy trzymać z daleka od spinaczy, monet, kluczy, gwoździ, śrub lub innych małych przedmiotów metalowych, które mogłyby spowodować zmostkowanie kontaktów. Zwarcie pomiędzy kontaktami akumulatora może spowodować oparzenia lub pożar.
- c) **Nie narażaj ogniw lub modułu akumulatora na działanie ciepła lub ognia. Unikaj składowania w miejscach pod bezpośrednim działaniem światła słonecznego.**
- d) **Nie narażaj ogniw lub modułu akumulatora na uderzenia mechaniczne.**
- e) **W razie wycieku z ogniwa, nie dopuść, aby płyn zetknął się ze skórą lub dostał się do oczu. Jeśli już nastąpił kontakt z płynem, przemyj skażoną powierzchnię dużą ilością wody i zwróć się o pomoc medyczną.**
- f) **Nie używaj ogniwa lub modułu akumulatora nie przeznaczonego do pracy z danym urządzeniem.**
- g) **Utrzymuj ogniwa i moduł akumulatora w czystości i w stanie suchym.**
- h) **Jeśli zaciski ogniwa lub akumulatora zostały zanieczyszczone, oczyść je czystą i suchą szmatką.**
- i) **Ogniwa pomocnicze i moduł akumulatora należy przed użyciem naładować. Zawsze używaj właściwej ładowarki i przestrzegaj instrukcji ładowania zawartej w instrukcji obsługi dostarczonej przez**

producenta urządzenia.

- j) **Nie pozostawiaj modułu akumulatora na długie ładowanie, jeśli go nie używasz.**
- k) **Po dłuższym okresie składowania może być niezbędne kilkukrotne naładowanie i rozładowanie ogniw lub modułu akumulatora, aby uzyskać optymalną wydajność.**
- l) **Ogniwa pomocnicze oraz moduł akumulatora osiągają największą wydajność podczas pracy w normalnej temperaturze pokojowej ($20^{\circ}\text{C} \pm 5^{\circ}\text{C}$).**
- m) **Podczas utylizacji akumulatorów należy oddzielić od siebie akumulatory o różnych systemach elektromechanicznych.**
- n) **Akumulatory należy ładować tylko w ładowarkach, które poleci producent.** Dla ładowarki, która nadaje się do ładowania określonych akumulatorów istnieje niebezpieczeństwo pożaru, gdy użyte zostaną inne akumulatory.
- o) **Nie używaj ognia lub modułu akumulatora nie przeznaczonego do pracy z danym urządzeniem.**
- p) **Trzymaj ogniwa i moduł akumulatora poza zasięgiem dzieci.**
- q) **Zachowaj oryginalne instrukcje produktu do wglądu.**
- r) **Kiedy to możliwe, wyjmuj moduł akumulatora, jeśli urządzenia się nie używa.**
- s) **Zużyte ogniwa i akumulatory utylizuj zgodnie z zasadami gospodarki odpadami.**

SYMBOLE



Aby zmniejszyć niebezpieczeństwo odniesienia obrażeń, użytkownik powinien przeczytać podręcznik z instrukcjami



Ostrzeżenie



Używać ochrony wzroku



Używać ochrony słuchu



Używać maski przeciwpyłowej



Nie wystawiać na działanie deszczu lub wody



Nie wrzucać do ognia



Nie wyrzucać akumulatorów, Oddawać zużyte baterie do odpowiednich punktów zbierania lub recyklingu.

Li-Ion



Odpady wyrobów elektrycznych nie powinny być wyrzucane razem z odpadami gospodarstwa domowego. Należy korzystać z recyklingu, jeśli istnieje odpowiednia infrastruktura. Porady dotyczące recyklingu można uzyskać u władz lokalnych lub sprzedawcy detalicznego.



xINR18/65-y: Cylindryczne litowo-jonowe ogniwa akumulatorowe o maks. średnicy 18 mm i maks. wysokości 65 mm; „x” oznacza liczbę ogniw połączonych szeregowo, puste gdy 1; „-y” oznacza liczbę ogniw połączonych równolegle, puste gdy 1.

1. PRZEŁĄCZNIK BLOKUJĄCY
2. UCHWYT
3. POJEMNIK BATERYJNY
4. ZATRZASK POJEMNIKA BATERYJNEGO
5. WŁĄCZNIK/WYŁĄCZNIK
6. DŹWIGNIA UWALNIANIA OSTRZA Z ZACISKU
7. OSTRZE DO OKRZESYWANIA *
8. METALOWE OSTRZE BI *
9. PODSTAWA STALOWA

*Nie wszystkie pokazane na ilustracji akcesoria są dostarczane standardowo.

DANE TECHNICZNE

Type **WG894E WG894E.5 WG894E.9** (890-894 oznaczenie maszyny, przedstawiciel Handy Saw)

		WG894E	WG894E.5	WG894E.9
Napięcie znamionowe		20V Max* Lithium		
Prędkość znamionowa bez obciążenia		2200/min		
Długość skoku		16mm		
Maks. parametry cięcia	Drewno	Ø60mm		
	Stal	Ø10mm		
Normalny czas ładowania		Ok.5 godz.	Ok. 1 godz.	/
Masa urządzenia		1.3kg	1.3kg	1kg

* Napięcie mierzone bez obciążenia. Początkowe napięcie akumulatora osiąga maksymalną wartość 20V. Napięcie nominalne wynosi 18V.

DANE DOTYCZĄCE HAŁASU I WIBRACJI

Ważone ciśnienie akustyczne	L_{pA} : 84dB(A) K_{pA} : 3.0dB(A)
Ważona moc akustyczna	L_{WA} : 95dB(A) K_{WA} : 3.0dB(A)
Gdy ciśnienie akustyczne przekracza	80dB(A)



INFORMACJE DOTYCZĄCE DRGAŃ

Łączna wartość drgań (suma wektora triax) określona według normy EN 60745:

Cięcie desek	Wartość przenoszenia wibracji $a_{h,B} = 10.60 \text{ m/s}^2$
	Niepewność $K = 1.5 \text{ m/s}^2$
Cięcie belek drewnianych	Wartość przenoszenia wibracji $a_{h,WB} = 11.76 \text{ m/s}^2$
	Niepewność $K = 1.5 \text{ m/s}^2$

Zadeklarowana całkowita wartość wibracji może być wykorzystana do porównania jednego narzędzia z innym oraz może być użyta we wstępnej ocenie narażenia.

⚠ OSTRZEŻENIE: Wartość emisji wibracji w czasie rzeczywistego używania elektronarzędzia

może się różnić od zadeklarowanej, w zależności od sposobu używania narzędzia w następujących przykładach i innych sposobach używania narzędzia:

Jak używane jest narzędzie oraz, czy materiał jest cięty czy wiercony.

Czy narzędzie jest w dobrym stanie i czy jest prawidłowo konserwowane.

Czy używane są prawidłowe akcesoria narzędzia i czy narzędzie jest właściwie naostrzone oraz w dobrym stanie.

Czy dokręcone są szczęki na uchwycie i czy używane są jakiegokolwiek akcesoria antybiracyjne.

Oraz, czy narzędzie jest używane zgodnie z przeznaczeniem i według instrukcji.

Nieprawidłowe prowadzenie tego narzędzia może spowodować syndrom wibracji rąk.

⚠ OSTRZEŻENIE: W szczególności, oszacowanie poziomu ekspozycji w rzeczywistych warunkach używania powinno brać także pod uwagę wszystkie elementy cyklu działania, takie jak czasy wyłączenia narzędzia i czas bezczynności, ale nie rzeczywistie wykonywaną pracę. Może to znacznie zmniejszyć poziom ekspozycji w całym okresie pracy.

Pomoc w minimalizacji narażenia na wibracje.

Narzędzie należy konserwować z godnie z instrukcjami i prawidłowo smarować (w odpowiednich miejscach)

Jeśli narzędzie jest używane regularnie należy zakupić akcesoria antywibracyjne.

Należy unikać używania narzędzi w temperaturach 10°C lub niższych

Należy zaplanować harmonogram pracy w celu rozłożenia używania narzędzi wytwarzających wysoki poziom drgań na kilka dni.

AKCESORIA

	WG894E	WG894E.5	WG894E.9
Ostrze do okrzesywania		2	
Metalowe ostrze Bi		1	
Pojemnik bateryjny	1(WA3551.1)	1(WA3551.1)	/
Ładowarka	1(WA3760)	1(WA3860)	/

Zaleca się zakup wszystkich akcesoriów w sklepie, gdzie zakupiono narzędzie. Wybierać wiertła według rodzaju pracy, która ma być wykonana. Więcej szczegółów można znaleźć w dodatkowym opakowaniu. Personel sklepu może również udzielić pomocy i porad.

INSTRUKCJE OBSŁUGI



UWAGA: Przed użyciem narzędzia przeczytać uważnie instrukcję obsługi.

UŻYCIE ZGODNE Z PRZEZNACZENIEM:

Urządzenie przeznaczone jest do wykonywania cięć i wykrojów w drewnie, tworzywach sztucznych, metalu, płytach ceramicznych i gumie na stałym podłożu.

MONTAŻ

WYMIANA/MONTAŻ OSTRZA PIŁY

Wyjąć pakiet akumulatorów z gniazda przed przystąpieniem do jakiegokolwiek regulacji, serwisowania lub czynności konserwacyjnych.

Podczas montażu ostrza piły używać rękawic ochronnych. Dotknięcie ostrza grozi obrażeniami. Podczas wymiany ostrza piły sprawdzić, czy uchwyt piły jest wolny od pozostałości materiału, np. drewna lub opiłków metalu.

1. WYBÓR OSTRZA PIŁY (Zob. A)

UWAGA: Korzystać z ostrzy o maksymalnej długości zgodnej z poniższą tabelą lub zgodnie z przeznaczeniem. Niedostosowanie się do tych zaleceń spowoduje uszkodzenie produktu i unieważnienie gwarancji.

	Typowe zastosowanie
Ostrze do okrzesywania (152mm, 6TPI, 65Mn)	Gałęzie w ogrodzie, itp.
Metalowe ostrze Bi (152mm, 18TPI, HSS)	Metale i drewno, itp.

2. MONTAŻ OSTRZA (Zob. B)

Wyjąć pakiet akumulatorów z gniazda przed przystąpieniem do jakiegokolwiek regulacji, serwisowania lub czynności konserwacyjnych.

Pociągnąć w dół dźwignię uwalniającą ostrze z zacisku (6). Włożyć trzonek ostrza do uchwytu ostrza, do oporu. Puścić dźwignię zacisku (6), aby zablokować ostrze (7/8) w odpowiedniej pozycji.

Sprawdzić, czy ostrze jest mocno osadzone. Poluzowane ostrze może wypaść i spowodować obrażenia.

3. DEMONTAŻ OSTRZA PIŁY (Zob. B)

Aby wyjąć ostrze, nacisnąć dźwignię zacisku i wyciągnąć ostrze.

ŁADOWANIE

! OSTRZEŻENIE! Ładowarka oraz akumulatorki są specjalnie zaprojektowane do tego, aby pracowały razem, a więc nie należy usiłować używać innych urządzeń. Nigdy nie należy wkładać ani dopuszczać przedmiotów metalicznych do ładowarki lub pojemnika bateryjnego, gdyż może to spowodować uszkodzenie układu elektrycznego i niebezpieczeństwo porażenia prądem.

Akumulatorki są NIENAŁADOWANE i należy je naładować przed użyciem.

Dostarczona ładowarka baterii pasuje do zainstalowanej w urządzeniu baterii litowo-jonowej. Nie należy używać innej ładowarki baterii.

1. ŁADOWANIE AKUMULATORÓW

Bateria litowo-jonowa jest zabezpieczona przed głębokim rozładowaniem. Gdy bateria jest rozładowana, urządzenie jest wyłączane przez obwód zabezpieczający. W miejscach o wysokiej temperaturze lub po intensywnym używaniu, zestaw baterii może być zbyt gorący, aby przystąpić do jego ładowania. Przed ładowaniem należy zaczekać na jego ochłodzenie.

2. WYJMOWANIE LUB ZAKŁADANIE AKUMULATORÓW (Zob. C)

Znaleźć zatrzask po bokach pojemnika bateryjnego i wcisnąć to w celu zdjęcia pojemnika z wiertarki. Zdjąć pojemnik bateryjny z wiertarki. Po naładowaniu umieścić pojemnik bateryjny w przyłączy wiertarki. Wystarczy do tego zwykle popchnięcie i lekki nacisk.

DZIAŁANIE

1. PRZEŁĄCZNIK BEZPIECZEŃSTWA (Zob. D)

Przełącznik jest aktywowany, aby zapobiec przypadkowemu uruchomieniu. Nacisnąć przycisk blokady (1), a następnie włącznik (5) i zwolnić przycisk blokady (1). Włącznik jest teraz aktywny. Aby wyłączyć urządzenie, puścić włącznik.

2. INSTRUKCJE BEZPIECZEŃSTWA

UWAGA: Trzymać urządzenie z dala od ciała.

Stać w bezpiecznej i stabilnej pozycji.

 **OSTRZEŻENIE: Zawsze zacisnąć i bezpiecznie podeprzeć obrabiany element. Nie przykładać ostrza do obrabianego elementu, dopóki piła nie rozpedzi się do pełnej prędkości.**

JAK TRZYMAĆ PIŁĘ WORX HANDY SAW

Chwycić piłę WORX Handy Saw, jak pokazano na Rys. E, co pozwoli zachować najlepszą kontrolę nad narzędziem i użycie jej jako pilarki szablowej.

OGÓLNE CIĘCIE (Zob. F1, F2)

UWAGA:

1. Zawsze używać ostrza dostosowanego do przecinanego materiału i jego grubości. Jakość cięcia jest większa przy większej ilości zębów ostrza.
2. Zawsze upewnić się, że obrabiany element jest mocno trzymany lub zaciśnięty tak, aby się nie poruszał. Duże panele należy podeprzeć blisko linii cięcia. Jakikolwiek ruch materiału może wpłynąć na jakość cięcia.
3. Ostrze tnij podczas ruchu do góry i może oderwać górną powierzchnię lub krawędzie ciętego materiału. Upewnić się, że górna powierzchnia przy cięciu nie będzie widoczna po zakończeniu pracy.

DZIAŁANIE:

1. Przed przystąpieniem do cięcia zaznaczyć linię cięcia.
2. Nie wywierać nacisku na narzędzie. Umieścić stalową podstawę (9) pewnie opierając ją na obrabianym elemencie przed przystąpieniem do cięcia. Używać tylko tyle stałego nacisku, aby ostrze kontynuowało cięcie.

3. Zmniejszyć nacisk, gdy ostrze dociera do końca cięcia.
4. Przed wyjęciem ostrza z obrabianego elementu pozwolić narzędziu na całkowite zatrzymanie się.

PRZYCINANIE DRZEW

Podczas obcinania gałęzi drzew używać ostrza do drewna. Mocno przyciskać stalową podstawę do gałęzi. Przycinać blisko gałęzi drzewa, aby zmniejszyć ruch odcinane gałęzi.

CIĘCIE METALU

Użyć ostrza z mniejszymi zębami do metali żelaznych i z większymi zębami do metali nieżelaznych. Przecinając cienkie blachy metalowe zawsze zacisnąć stal po obu stronach arkusza, aby zapobiec jego wibracjom i darciu blachy. Nie przyciskać ostrza podczas cięcia cienkiego metalu lub blachy stalowej, gdyż są to twardsze materiały i ich cięcie jest długotrwałe. Nadmierne forsowanie ostrza może skrócić czas jego użytkowania lub uszkodzić silnik. Aby zredukować nagrzewanie podczas cięcia metalu, nałożyć niewielką ilość smaru wzdłuż linii cięcia.

KONSERWACJA

Przed przystąpieniem do jakiegokolwiek regulacji, serwisowania lub konserwacji należy wyjąć akumulator.

Narzędzie to nie wymaga żadnego dodatkowego smarowania czy konserwacji.

W narzędziu nie ma żadnych części, które wymagałyby serwisowania przez użytkownika. Nigdy nie należy używać wody czy środków czyszczących do czyszczenia narzędzia z napędem elektrycznym. Czyścić suchą szmatką. Zawsze należy przechowywać narzędzie w suchym miejscu. Utrzymywać w czystości otwory wentylacyjne silnika. Utrzymywać wszystkie urządzenia sterujące w czystości.

OCHRONA ŚRODOWISKA



Odpady wyrobów elektrycznych nie powinny być wyrzucane razem z odpadami gospodarstwa domowego.

Należy korzystać z recyklingu, jeśli istnieje odpowiednia infrastruktura. Porady dotyczące recyklingu można uzyskać u władz lokalnych lub sprzedawcy detalicznego.

DEKLARACJA ZGODNOŚCI

My,
Positec Germany GmbH
Grüner Weg 10, 50825 Cologne, Germany

Deklarujemy, że produkt,
Opis: **WORX Bezprzewodowa podręczna piła z baterią litowo-jonową**
Typ: **WG894E WG894E.5 WG894E.9**
(890-894 oznaczenie maszyny, przedstawiciel Handy Saw)
Funkcja: **Do cięcia różnych materiałów**

Jest zgodny z następującymi dyrektywami,
2006/42/EC, 2011/65/EU, 2014/30/EU

Normy są zgodne z
EN 55014-1
EN 55014-2
EN 60745-1
EN 60745-2-11

Osoba upoważniona do kompilacji pliku technicznego,

Nazwa Marcel Filz
Adres Positec Germany GmbH
Grüner Weg 10, 50825 Cologne, Germany



2017/12/25
Allen Ding
Zastępca głównego inżyniera,
testowanie i certyfikacja
Positec Technology (China) Co., Ltd
18, Dongwang Road, Suzhou Industrial
Park, Jiangsu 215123, P. R. China

ELEKTROMOS KÉZISZERSZÁMOK BIZTONSÁGOS HASZNÁLATÁVAL KAPCSOLATOS ÁLTALÁNOS FIGYELMEZTETÉSEK



FIGYELEM: Olvasson el minden biztonsági figyelmeztetést és valamennyi utasítást. A figyelmeztetések és utasítások figyelmen kívül hatása áramütést, tüzet és/vagy súlyos sérülést eredményezhet.

Őrizzen meg minden figyelmeztetést és utasítást, a jövőben szüksége lehet ezekre.

A figyelmeztetésekben használatos "elektromos kéziszerszám" kifejezés az ön hálózatról üzemeltetett (vezetékes) elektromos kéziszerszáma vagy akkumulátoros (vezeték nélküli) elektromos kéziszerszáma vonatkozik.

1. A MUNKATERÜLET BIZTONSÁGA

- a) A munkaterületet tartsa tisztán és jól megvilágítva.** A zsúfolt vagy sötét munkaterület balesetveszélyt okozhat.
- b) Ne üzemeltessen elektromos kéziszerszámot robbanékony légkörben, például gyúlékony folyadékok, gázok vagy por jelenléte mellett.** Az elektromos kéziszerszámok használata során szikrák keletkeznek, amelyek hatására a por vagy gáz kigyulladhat.
- c) Elektromos kéziszerszámok működtetése közben tartsa távol a gyermekeket és bámészkodókat.** A figyelem elterelése kontrollvesztést eredményezhet.

2. ELEKTROMOS BIZTONSÁG

- a) Az elektromos kéziszerszámok dugójának illeszkednie kell a dugaljba. Soha, semmilyen módon ne módosítsa a dugót. Földelt elektromos kéziszerszámokkal ne használjon adaptert.** Ha nem módosított dugókat és megfelelő dugaljat használ, azzal

csökkenti az áramütés kockázatát.

- b) Ne érintse meg a földelt felületeket, például csöveket, radiátorokat, tűzhelyeket vagy hűtőszekrényeket.** Ha a test földelt, nagyobb az áramütés kockázata.
- c) Ne tegye ki esőnek vagy nedves körülményeknek az elektromos kéziszerszámokat.** Ha egy elektromos kéziszerszámba víz kerül, megnő az áramütés kockázata.
- d) Vigyázzon a szerszám kábelére. Soha ne hordozza, húzogassa vagy húzza ki az áramból az elektromos kéziszerszámot a kábelnél fogva. A kábelt tartsa távol a hőtől, olajtól, éles peremektől vagy mozgó részekről.** A sérült vagy összegubancolódott kábel növeli az áramütés kockázatát.
- e) Ha az elektromos kéziszerszámot szabadterben üzemelteti, használjon külső használatra alkalmas hosszabbítót.** A külső használatra alkalmas kábel használatával csökken az áramütés kockázata.
- f) Ha elkerülhetetlen, hogy az elektromos kéziszerszámot nedves helyen működtesse, használjon maradékáram-működtetésű megszakító (RCD) védelemmel rendelkező áramforrást.** A maradékáram-működtetésű megszakító használata csökkenti az áramütés kockázatát.

3. SZEMÉLYI BIZTONSÁG

- a) Az elektromos kéziszerszám működtetése közben maradjon éber, figyeljen arra, amit csinál, és használja a józan eszt. Ne működtesse az elektromos kéziszerszámot, ha fáradt, illetve gyógyszerek, alkohol vagy drogok hatása alatt áll.** Egy pillanatnyi figyelmetlenség az elektromos kéziszerszámok működtetése közben súlyos sérülésekhez vezethet.
- b) Használjon személyi védőfelszereléseket. Mindig használjon szemvédelmet.** A személyi

védőfelszerelés, például pormaszk, csúszásmentes biztonsági lábbeli, védősisak vagy szükség esetén hallásvédelem használatával csökkenthető a személyi sérülések kockázata.

c) Kerülje el, hogy a szerszám véletlenül működésbe lépjen. Mielőtt az elektromos kéziszerszámot áramhoz csatlakoztatná, behelyezné az akkumulátort, felvenné vagy vinné a szerszámot ellenőrizze, hogy a kapcsoló "ki" helyzetbe legyen állítva. Ha a szerszám hordozásakor ujját a kapcsolón tartja, vagy áram alá helyezi a bekapcsolt készüléket, az balesetekhez vezethet.

d) Mielőtt az elektromos kéziszerszámot bekapcsolná, távolítsa el róla minden állítókulcsot. Ha az elektromos kéziszerszám forgórészein állítókulcs marad, az személyi sérüléshez vezethet.

e) Ne próbáljon túl messzire nyúlni. Mindig vigyázzon, hogy stabilan álljon, és őrizze meg egyensúlyát. Ez segít, hogy váratlan helyzetekben uralja az elektromos kéziszerszámot.

f) Viseljen megfelelő öltözetet. Ne viseljen bő ruházatot vagy hosszú ékszert. Haját, ruházatát és kesztyűjét tartsa a mozgó alkatrészekről távol. A bő ruházatot, hosszú ékszert vagy hosszú hajat bekapathatják a mozgó elemek.

g) Ha a szerszámhoz porszívó vagy gyűjtő csatlakoztatható, vigyázzon, hogy ezeket csatlakoztassa és megfelelően használja. A porgyűjtő használatával csökkenthetőek a porral kapcsolatos kockázatok.

4. AZ ELEKTROMOS KÉZISZERSZÁM HASZNÁLATA ÉS KARBANTARTÁSA

a) Ne erőltesse az elektromos kéziszerszámot. Mindig megfelelő elektromos kéziszerszámot használjon. Ha a megfelelő elektromos kéziszerszámot használja, azzal a rendeltetési területén jobban és biztonságosabban elvégezhető a munka.

b) Ne használja az elektromos kéziszerszámot, ha azt nem lehet kikapcsolni. Ha egy elektromos kéziszerszám nem szabályozható a kapcsolóval, az veszélyes, és javításra szorul.

c) Mielőtt a szerszámot beállítaná, tartozékot cserélné, illetve tároláskor húzza ki a dugót az áramforrásból, és/vagy vegye ki az akkumulátort az elektromos kéziszerszámból. Ezekkel a megelőző biztonsági intézkedésekkel csökken annak a kockázata, hogy a kéziszerszám véletlenül bekapcsoljon.

d) Az elektromos kéziszerszámokat használaton kívül tartsa a gyermekektől távol, és ne hagyja, hogy a szerszámot vagy ezeket az utasításokat nem ismerő személyek működtessék azt. A tapasztalatlan felhasználók kezében az elektromos kéziszerszámok veszélyessé válnak.

e) Tartsa karban az elektromos kéziszerszámokat. Ellenőrizze, hogy a mozgó elemek megfelelően helyezkednek-e el és nem szorultak-e be, az alkatrészek épek, és semmilyen más hiba nincs kihatással az elektromos kéziszerszám működésére. Ha sérülést talál, használat előtt javíttassa meg a szerszámot. A nem megfelelően karbantartott elektromos kéziszerszámok sok balesetet okoznak.

f) A vágószerszámokat tartsa tisztán, és figyeljen, hogy élesek maradjanak. A megfelelően karbantartott, éles vágószerszámok ritkábban akadnak meg, és egyszerűbben irányíthatóak.

g) Az elektromos kéziszerszámot, a kiegészítőket és fejeket használja a fenti utasításoknak megfelelően, figyelembe véve a munkakörülményeket és az elvégzendő munkát. Ha az elektromos kéziszerszámot nem rendeltetésszerűen használja, az veszélyhelyzetet teremthet.

5. AZ AKKUMULÁTOROS KÉZISZERSZÁM HASZNÁLATA ÉS KARBANTARTÁSA

- a) **Csak a gyártó által javasolt töltővel töltsse fel.** Ha egy adott akkumulátorhoz megfelelő töltőt másik akkumulátorral használ, az tűzveszélyes lehet.
- b) **Az elektromos kéziszerszámokat csak a kijelölt akkumulátorokkal használja.** Ha más akkumulátorokat használ, az sérülés- és tűzveszélyes.
- c) **Az akkumulátorokat használaton kívül tartsa a fémtárgyaktól, például gemkapcsoktól, pénzérméktől, kulcsoktól, szögektől, csavaroktól vagy más kis fémtárgyaktól távol, mert ezek összekapcsolhatják a pólusokat.** Az akkumulátor pólusainak rövidzárlata égés- és tűzveszélyes.
- d) **Nem megfelelő körülmények között az akkumulátorból folyadék szivároghat; kerülje az érintkezést ezzel a folyadékkal. Véletlen érintkezés esetén mossa le vízzel.** Ha a folyadék szembe kerül, mossa ki vízzel, és forduljon orvoshoz. Az akkumulátorból szivárgó folyadék irritációt vagy égési sérülést okozhat.

6. SZERVIZ

- a) **Az elektromos kéziszerszámot csak képzett szerelő javíthatja megfelelő cserealkatrészekkel.** Ez biztosítja az elektromos kéziszerszám biztonságos működését.

AZ ORRFŰRÉSSZEL KAPCSOLATOS BIZTONSÁGI FIGYELMEZTETÉSEK

1. **Ha fennáll a veszély, hogy a vágótartozék rejtett vezetékeket érint, az elektromos kéziszerszámot tartsa szigetelt tapadófelület mellett.** Ha a vágótartozék feszültség alatt álló vezetéket érint, az elektromos kéziszerszám külső fémalkatrészei feszültség alá kerülhetnek, aminek hatására a szerszám működtetője áramütést szenvedhet.

KIEGÉSZÍTŐ BIZTONSÁGI SZABÁLYOK AZ ORRFŰRÉSSZEL KAPCSOLATBAN

1. **Mindig viseljen pormaszkot.**

AZ AKKUMULÁTORRAL KAPCSOLATOS BIZTONSÁGI FIGYELMEZTETÉSEK

- a) **Az akkumulátort ne szedje szét, ne nyissa fel és ne vágja meg.**
- b) **Ne zárja rövidre az akkumulátort. Az akkumulátorokat ne tárolja olyan dobozban vagy fiókban, ahol rövidre zárhatják egymást, vagy valamilyen vezető anyag a rövidzárlatukat okozhatja.** Az akkumulátorokat használaton kívül tartsa a fémtárgyaktól, például gemkapcsoktól, pénzérméktől, kulcsoktól, szögektől, csavaroktól vagy más kis fémtárgyaktól távol, mert ezek összekapcsolhatják a pólusokat. Az akkumulátor pólusainak rövidzárlata égés- és tűzveszélyes.
- c) **Ne tegye ki hőnek vagy tűznek az akkumulátort. Ne tárolja közvetlen napfényben.**
- d) **Az akkumulátort ne tegye ki ütésnek.**
- e) **Ha az akkumulátor szivárog, vigyázzon, hogy a folyadék ne kerüljön a bőrre vagy szembe. Amennyiben a bőrre vagy szembe kerül, az érintett területet mossa le bő vízzel, és forduljon orvoshoz.**
- f) **Az akkumulátor vagy egy cella lenyelése esetén azonnal forduljon orvoshoz.**
- g) **Vigyázzon, hogy az akkumulátor tiszta és száraz maradjon.**
- h) **Ha az akkumulátor pólusaira szennyeződés kerül, azt egy tiszta, száraz ruhával törölje le.**
- i) **Az akkumulátort használat előtt fel kell tölteni. A töltést mindig az utasításoknak megfelelően, helyes**

- eljárást használva végezze.
- j) Használaton kívül ne hagyja töltőn az akkumulátort.
- k) Hosszan tartó tárolást követően a maximális teljesítmény elérése érdekében szükséges lehet, hogy az akkumulátort többször feltöltse és lemerítse.
- l) Az akkumulátor szobahőmérsékleten ($20^{\circ}\text{C} \pm 5^{\circ}\text{C}$) használva nyújtja a legjobb teljesítményt.
- m) Az akkumulátorok ártalmatlanításakor a különböző elektrokémiai rendszereket különítse el egymástól.
- n) Csak a WORX által javasolt töltővel töltsse fel. Kizárólag a készülékhez való használatra mellékelt töltőt használja. Ha egy adott akkumulátorhoz megfelelő töltőt másik akkumulátorral használ, az tűzveszélyes lehet.
- o) Ne használjon a készülékkel való használatra tervezettől eltérő akkumulátort.
- p) Az akkumulátor gyermekektől távol tartandó.
- q) Őrizze meg a termékhez mellékelt utasításokat, a későbbiekben szüksége lehet ezekre.
- r) Amikor a szerszámot nem használja, vegye ki belőle az akkumulátort.
- s) Ártalmatlanításnál megfelelően járjon el.

SZIMBÓLUMOK



A sérülésveszély csökkentése érdekében a felhasználónak el kell olvasnia az utasításokat



Figyelmeztetés



Viseljen fülvédőt



Viseljen szemvédőt



Viseljen pormaszkot



Ne tegye ki esőnek vagy víznek



Ne dobja tűzbe



Az elemeket ne dobja ki, a lemerült elemeket vigye a helyi gyűjtő- vagy újrahasznosító pontokra.

A leselejtezett elektromos készülékek nem dobhatók ki a háztartási hulladékkal. Ha van a közelben elektromos hulladék gyűjtő udvar, vigye oda a készüléket. Az újrahasznosítási lehetőségekről tájékozódjon a helyi hatóságoknál vagy a kereskedőnél.

xINR18/65-y: Hengeres lítium-ion akkumulátorcellák 18mm-es maximális átmérővel és 65mm-es maximális magassággal; az "x" a sorosan kötött cellákat jelöli, üres, ha a szám 1; az "y" a párhuzamosan kötött cellákat jelöli, üres, ha a szám 1.

1. LEZÁRÓ GOMB
2. FOGANTYÚ
3. AKKUMULÁTOR
4. AKKUMULÁTORKIOLDÓ GOMB
5. KI-/BEKAPCSOLÓ GOMB
6. FŰRÉSZLAP GYORSRÖGZÍTŐ KAR
7. METSZŐKÉS *
8. KETTŐS FÉM KÉS *
9. ACÉLTALP

*Nem minden készülék tartalmazza valamennyi, a fentiekben felsorolt alkatrészt.

MŰSZAKI ADATOK

Típus **WG894E WG894E.5 WG894E.9(890-894 gépi berendezés neve, Handy fűrész helyettesítő)**

	WG894E	WG894E.5	WG894E.9
Feszültség	20V Max* Lithium		
Terhelés nélküli sebesség	2200/min		
Lökethossz	16mm		
Maximális vágási teljesítmény	Fa	Ø60mm	
	Acél	Ø10mm	
Standard töltésidő	kb. 5 óra	kb. 1 óra	/
A készülék súlya	1.3kg	1.3kg	1kg

* Terhelés nélküli feszültség. Az akkumulátor kezdő feszültsége maximum 20volt. A névleges feszültség 18volt.

ZAJÉRTÉKEK

A-súlyozású hangnyomásszint	L_{pA} : 84dB(A) K_{pA} : 3.0dB(A)
A-súlyozású hangerő	L_{WA} : 95dB(A) K_{WA} : 3.0dB(A)
Viseljen fülvédelmet, ha a hangnyomásszint meghaladja a következő értéket	80dB(A)



REZGÉSÉRTÉKEK

Az EN 60745 szabvány szerint meghatározott összes rezgés (háromtengelyű vektoriális összeg) a következő:

Falap vágása	Rezgés kibocsátás $a_{h,B} = 10.60 \text{ m/s}^2$
	Bizonytalanság $K = 1.5 \text{ m/s}^2$
Fagerenda vágása	Rezgés kibocsátás $a_{h,WB} = 11.76 \text{ m/s}^2$
	Bizonytalanság $K = 1.5 \text{ m/s}^2$

A hivatalos összesített rezgésszint a szerszámok összehasonlítására, illetve a kitettség előzetes felmérésére használható.

FIGYELEM: Az elektromos kéziszerszám használata során a rezgés kibocsátás eltérhet a fenti értéktől attól függően, hogy a szerszámot hogyan használják. Az érték függhet az alábbiaktól: Hogyan használják a szerszámot, milyen anyagokat vágnak vagy fúrnak. Az eszköz jó állapotban van-e, megfelelően karbantartják-e. Megfelelő tartozékokat használnak-e az eszközhöz, vigyáznak-e, hogy hegyes legyen és jó állapotban maradjon.

A markolat megfelelően rögzül-e, használnak-e rezgéscsillapító tartozékokat.

A szerszámot rendeltetésszerűen, kialakításának és a jelen utasításoknak megfelelően használják-e.

Ha a szerszámot nem kezelik megfelelően, kéz-kar vibrációs szindrómát okozhat.

FIGYELEM: A pontosság érdekében az expozíciós szint becslött értékéhez a valós használati körülmények között figyelembe kell venni a működési ciklus valamennyi elemét, így azt az időt is, amikor a szerszám ki van kapcsolva, és amikor üresjáratban működik. Ez a teljes munkaidőszak viszonylatában jelentősen csökkentheti az expozíciós szintet.

A rezgés kockázatnak való kitettséget az alábbiakkal csökkentheti:

MINDIG éles vésőt, pengét, és hegyes fúrófejet használjon.

Az eszközt jelen utasításoknak megfelelően tartsa karban, és vigyázzon a megfelelő kenésre (ahol erre szükség van).

Ha rendszeresen használja az eszközt, vásároljon rezgéscsillapító tartozékokat.

Kerülje az eszköz használatát 10°C vagy alacsonyabb hőmérsékleten.

Úgy tervezze meg a munkáját, hogy a magas rezgésszámú eszközök használatát igénylő feladatokat több napra ossza el.

TARTOZÉKOK

	WG894E	WG894E.5	WG894E.9
Metszőkés		2	
Kettős fém kés		1	
Akkumulátor	1(WA3551.1)	1(WA3551.1)	/
Töltés	1(WA3760)	1(WA3860)	/

Javasoljuk, hogy a tartozékokat ugyanabból a boltból vásárolja meg, ahol a szerszámot is vásárolta. A tartozék típusát az elvégzendő munkának megfelelően válassza meg. További részleteket a tartozék csomagolásán talál. Kérjen segítséget és tanácsot a bolti eladóktól.

HASZNÁLATI UTASÍTÁSOK



MEGJEGYZÉS: Mielőtt a szerszámot használná, olvassa el figyelmesen az utasításokat.

RENDELTETÉS:

A berendezés rögzített fa-alkatrészekben, műanyagokban, fémekben és építkezési anyagokban végzett fűrészelésre szolgál.

ÖSSZESZERELÉS

A FÜRÉSZLAP CSERÉJE/BEHELYEZÉSE

Bármilyen beállítás, javítás vagy karbantartás előtt vegye ki a szerszámból az akkut.

A fűrészlap rögzítésekor használjon munkakesztyűt. A fűrészlappal érintkezve sérülésveszély. A fűrészlap cseréjekor ügyeljen arra, hogy a fűrészlap tartóban ne legyen semmilyen anyagmaradvány, pl. fa- vagy fémforgács.

1. FÜRÉSZLAP VÁLASZTÁS (Lásd A. Ábra)

MEGJEGYZÉS: Kizárólag az alábbi táblázatban ismertetett, a célnak megfelelő maximális fűrészlapvastagságot használja. A tanács figyelmen kívül hagyása a termék sérülését okozza, és érvényteleníti a jótállást.

	Jellemző alkalmazási terület
Metszőkés (152mm, 6TPI, 65Mn)	Kerti ágak, stb.
Kettős fém kés (152mm, 18TPI, HSS)	Fém és fa, stb.

2. A FÜRÉSZLAP BEHELYEZÉSE (Lásd B. Ábra)

Bármilyen beállítás, javítás vagy karbantartás előtt vegye ki a szerszámból az akkut.

Húzza le a fűrészlap gyorsrögzítő kart (6). Csúsztassa ütközésig a fűrészlap rögzítő szárát a fűrészlap tartóba. A fűrészlap (7/8) kívánt pozícióban végzett rögzítése érdekében engedje fel a gyorsrögzítő kart (6).

Ellenőrizze le, hogy a fűrészlap

megfelelően került befogásra. A kilazult fűrészlap kieshet a szerszámból, ami személyi sérüléshez vezethet.

3. A FÜRÉSZLAP KIEMELÉSE (Lásd B. Ábra)

Ha ki szeretné venni a fűrészlapot a fűrészből, nyomja le a gyorsrögzítő kart, és vegye ki a fűrészlapot.

FELTÖLTÉSE



FIGYELEM: A töltőt és az akkumulátort kifejezetten egymáshoz tervezték, ezért ne próbálkozzon más eszköz használatával. Soha ne helyezzen fémtárgyakat a töltőbe vagy az akkumulátorba, és ne engedje, hogy azokba fémtárgyak jussanak, mivel ez elektromos meghibásodáshoz vezet, és veszélyes.

Az akkumulátor NINCS FELTÖLTVE, használat előtt előbb fel kell tölteni.

A szerszámban található lítium-ion akkumulátor a mellékelt akkumulátortöltővel tölthető. Ne használjon más akkumulátortöltőt.

1. AZ AKKUMULÁTOR FELTÖLTÉSE

A lítium-ion akkumulátor mélylemerülés elleni védelemmel rendelkezik. Amikor az akkumulátor lemerül, a készülék egy védelmi rendszer segítségével kikapcsol. Meleg munkakörnyezetben vagy hosszantartó használat után előfordulhat, hogy az akkumulátor annyira felmelegszik, hogy nem tölthető. Mielőtt újratöltené, hagyja lehűlni az akkumulátort.

2. AZ AKKUMULÁTOR BEHELYEZÉSE ÉS ELTÁVOLÍTÁSA (Lásd C. Ábra)

Nyomja le az akkumulátorkioldó gombot, és csúsztassa ki az eszközből az akkumulátort. Miután feltöltötte, csúsztassa vissza az eszközbe. Elég, ha enyhe nyomást gyakorol rá.

MŰKÖDÉS

1. BIZTONSÁGI BE/KI KAPCSOLÓ(Lásd D. Ábra)

Nemkívánatos indítással szemben rögzíti a kapcsolót. Nyomja meg a rögzítő gombot (1),

majd a be/ki kapcsolót (5), végül engedje el a rögzítő gombot (1). A kapcsoló ekkor bekapcsolott állapotú. Ha ki szeretné kapcsolni a fűrész, kizárólag a be/ki kapcsolót nyomja meg.

2. HASZNÁLATI ÚTMUTATÓ

MEGJEGYZÉS: A szerszámot mindig fordítsa el magától. Ügyelje a biztonságos és stabil testtartásra.

 **FIGYELEM: Minden esetben biztonságosan rögzítse és támassza ki a munkadarabot. Ne érjen a fűrészlappal a munkadarabhoz, amíg a fűrész el nem éri a maximális fordulatszámot.**

A WORX FÜRÉSZ BIZTONSÁGOS KÉZBEN TARTÁSA

A WORX fűrész a szerszám maximális kezelhetősége, illetve kényelmes használata érdekében az E ábrán látható módon fogja meg.

ÁLTALÁNOS FÜRÉSZELÉS (Lásd F1, F2. Ábra)

MEGJEGYZÉS:

1. Minden esetben a fűrészelni kívánt anyagnak, illetve a munkadarab vastagságának megfelelő fűrészlapot használjon. A vágás minősége a fűrészlapon található fogak számával egyenes arányban nő.
2. A munkadarab mozgásának elkerülése érdekében minden esetben ellenőrizze le a munkadarab biztonságos befogását és rögzítését. A nagyméretű munkadarabokat támassza alá a vágásvonal közelében. A munkadarab mindennemű mozgása kihatással van a vágás minőségére.
3. A fűrészlap emelkedéskor vág, ezért vágáskor a munkadarab fent található rétege vagy éle letörhet, ezért a munka befejezésekor biztosítsa, hogy a munkadarab felső felülete lefelé nézzen.

MŰKÖDÉS:

1. A vágás megkezdése előtt jól láthatóan jelölje be a vágásvonalat.
2. Ne nyomja a szerszámot. Vágáskor támassza az acéltalpat (9) szilárdan a munkadarabhoz. Az egyenletes vágás érdekében fejtse ki enyhe és állandó nyomást a fűrészlappra.

3. Amint a fűrészlap közelít a vágás végéhez, csökkentse a fűrészlappal kifejtett nyomást.
4. A fűrészlap munkadarabból történő kiemelése előtt várja meg, amíg a fűrészlap mozgása teljesen leáll.

GALLYAZÁS

A fűrészlapot gallyazásra is használhatja. Támassza az acéltalpat szilárdan a faágnak. A levágni kívánt ág kilengésének minimalizálása érdekében a ág közel vágja.

FÉMEK FÜRÉSZELÉSE

Vasfémek vágásához finomabb fogazatú, nem-vasfémek vágásához nagyobb fogazatú fűrészlapokat használjon. Vékony acéllemezek vágásakor a lemezeket mindkét oldalukon rögzítse, hogy elkerülje a berezgésüket vagy megsérülésüket. Vékony munkadarabok és acéllemezek vágásakor ne fejtse ki túlságosan nagy nyomást a fűrészlappra, mivel keményebb anyagokról van szó, amelyek átfűrészélése tovább tart. A fűrészlappal kifejtett túlzott erő lerövidítheti az élettartamát, vagy a motor megsérülését okozhatja. Vigyen fel a vágásvonal mentén egy kevés kenőanyagot, így módon megelőzhető a fémek vágásakor fellépő túlmelegedés.

KARBANTARTÁS

Bármilyen állítás, javítás vagy karbantartási művelet előtt vegye ki a szerszámot az akkumulátortól.

A szerszámot nem szükséges megkenni vagy karbantartani.

A szerszám nem tartalmaz a felhasználó által javítható alkatrészeket. Soha ne használjon vizet vagy vegyi tisztítószereket a szerszám tisztításához. Törölje tisztára egy száraz ronggyal. A szerszámot mindig száraz helyen tárolja. Tartsa tisztán a motor szellőzőnyílásait. Minden szabályozóeszközt tartson pormentesen.

KÖRNYEZETVÉDELEM

 A leselejtezett elektromos készülékek nem dobhatók ki a háztartási hulladékkal.

■ Ha van a közelben elektromos hulladék gyűjtő udvar, vigye oda a készüléket. Az újrahasznosítási lehetőségekről tájékozódjon a helyi hatóságoknál vagy a kereskedőnél.

MEGFELELŐSÉGI NYILATKOZAT

A gyártó,
Positec Germany GmbH
Grüner Weg 10, 50825 Cologne, Germany

Kijelenti, hogy a termék:

Leírás: **WORX Vezeték nélküli Li-Ion kézfűrés**

Típus: **WG894E WG894E.5 WG894E.9 (890-894 gépi berendezés neve, Handy fűrészt helyettesítő)**

Rendeltetés: **Különböző anyagok fűrészelésére**

Megfelel a következő irányelveknek,
2006/42/EC, 2011/65/EU, 2014/30/EU

Az alábbi normáknak

EN 55014-1

EN 55014-2

EN 60745-1

EN 60745-2-11

A műszaki dokumentáció összeállítására jogosult személy:

Név Marcel Filz

**Cím Positec Germany GmbH
Grüner Weg 10, 50825 Cologne,
Germany**



2017/12/25

Allen Ding

Helyettes főmérnök, Tesztelés és minősítés
Positec Technology (China) Co., Ltd
18, Dongwang Road, Suzhou Industrial
Park, Jiangsu 215123, P. R. China

AVERTISMENTE DE SIGURANȚĂ GENERALE PENTRU ȘCULELE ELECTRICE



AVERTISMENT: Citiți toate avertismentele privind siguranța și toate instrucțiunile. Nerespectarea avertismentelor și instrucțiunilor poate duce la șoc electric, incendiu și/sau accidentare gravă.

Păstrați toate avertismentele și instrucțiunile pentru referință în viitor.

Termenul „sculă electrică” din avertismente se referă la scula electrică cu alimentare de la rețea (cu cordon de alimentare) sau scula electrică alimentată de la baterie (fără cordon de alimentare).

1. SIGURANȚA LOCULUI DE MUNCĂ

- a) Mențineți locul de muncă curat și bine iluminat.** Spațiile aglomerate și întunecate predispun la accidente.
- b) Nu acționați sculele electrice în atmosferă explozivă, cum ar fi în prezența lichidelor, gazelor sau a prafului inflamabil.** Sculele electrice produc scânteii care pot aprinde praful sau vaporii.
- c) Țineți copiii și spectatorii la distanță în timp ce acționați o sculă electrică.** Neatenția vă poate face să pierdeți controlul.

2. SIGURANȚA ÎN DOMENIUL ELECTRIC

- a) Fișele sculei electrice trebuie să se potrivească în borna de ieșire. Nu modificați niciodată fișa în niciun fel. Nu utilizați fișe adaptoare la sculele electrice cu împământare (legate la pământ).** Fișele nemodificate și bornele de ieșire potrivite vor reduce riscul de șoc electric.
- b) Evitați contactul fizic cu suprafețele împământate sau legate la pământ, cum sunt țevile, radiatoarele, mașinile de gătit și frigiderere.** Există un risc crescut de șoc electric în cazul în care corpul dvs. intră în contact cu obiectele legate la pământ.
- c) Nu expuneți sculele electrice la**

plouă sau condiții umede. Apa care pătrunde în scula electrică crește riscul de șoc electric.

- d) Nu abuzați de cordonul de alimentare. Nu utilizați niciodată cordonul de alimentare pentru transportul, extragerea sau deconectarea sculei electrice. Țineți cordonul de alimentare la distanță de sursele de căldură, ulei, margini ascuțite sau piese în mișcare.** Cordoanele de alimentare deteriorate sau încălțite cresc riscul de șoc electric.
 - e) Când acționați o sculă electrică în aer liber, utilizați un cordon de alimentare potrivit pentru utilizarea în aer liber.** Utilizarea unui cordon de alimentare potrivit pentru utilizarea în aer liber reduce riscul de șoc electric.
 - f) Dacă acționarea unei scule electrice într-o locație umedă nu poate fi evitată, utilizați o alimentare protejată de tip dispozitiv la curent rezidual (RCD).** Utilizarea unui RCD reduce riscul de șoc electric.
- ### **3) SIGURANȚA PERSONALĂ**
- a) Fiți vigilent, atent la ceea ce faceți și folosiți-vă bunul simț când acționați o sculă electrică. Nu utilizați o sculă electrică atunci când sunteți obosit sau sub influența drogurilor, alcoolului sau medicamentelor.** Un moment de neatenție în timpul acționării sculelor electrice poate duce la accidentarea personală gravă.
 - b) Utilizați echipament de protecție personală. Purtați întotdeauna ochelari de protecție.** Echipamentul de protecție, cum este masca de praf, încălțăminte de protecție anti-derapantă, casca de protecție sau protecția auzului, utilizat în condițiile adecvate, reduce riscul accidentărilor.
 - c) Preveniți pornirea neintenționată.** Asigurați-vă că întrerupătorul este în poziția oprit înainte de conectarea la sursa de alimentare și/sau a bateriei, la ridicarea sau transportul sculei. Transportul sculelor electrice cu degetele pe întrerupător sau alimentarea sculelor electrice cu

Înterupătorul pornit predispoze la accidente.

- d) Îndepărtați orice cheie de reglare sau cheie fixă înainte de pornirea sculei electrice.** O cheie fixă lăsată atașată pe o piesă în mișcare a sculei electrice poate duce la accidente grave.
- e) Nu vă întindeți prea mult. Mențineți întotdeauna o poziție stabilă și echilibrată.** Aceasta vă permite un control mai bun al sculei electrice în situații neașteptate.
- f) Îmbrăcați-vă adecvat. Nu purtați îmbrăcăminte largă sau bijuterii. Țineți păul, îmbrăcăminte și bijuteriile la distanță de piesele în mișcare.** Îmbrăcăminte largă, bijuteriile sau părul lung pot fi prinse de piesele în mișcare.
- g) Dacă dispozitivele sunt prevăzute cu mecanisme de conectare la instalații de absorbție și colectare a prafului, asigurați-vă că acestea sunt conectate și utilizate corect.** Utilizarea instalațiilor de colectare a prafului poate reduce pericolele legate de acesta.

În mâna utilizatorilor neinstruiți.

- e) Întrețineți sculele electrice.** Verificați nealinierea sau griparea pieselor în mișcare, ruperea pieselor și orice altă defecțiune care poate afecta funcționarea sculei electrice. Dacă este deteriorată, reparați scula electrică înainte de utilizare. Multe accidente sunt cauzate de scule electrice prost întreținute.
- f) Păstrați sculele așchietoare ascuțite și curate.** Sculele așchietoare margini ascuțite întreținute adecvat sunt mai puțin predispuse la gripare și sunt mai ușor de controlat.
- g) Utilizați scula electrică, accesoriile și burghiile etc. în conformitate cu aceste instrucțiuni, luând în considerare condițiile de muncă și tipul delucrare ce se va executa.** Utilizarea sculei electrice pentru alte operații de cât pentru cele care a fost proiectată poate duce la situații periculoase.

5. UTILIZAREA ȘI ÎNTREȚINEREA BATERIEI

4. UTILIZAREA ȘI ÎNTREȚINEREA SCULELOR ELECTRICE

- a) Nu forțați scula electrică. Utilizați scula electrică adecvată pentru aplicația dvs.** Cu scula electrică adecvată ve-ți efectua lucrarea mai bine și mai sigur la viteza pentru care a fost proiectată.
- b) Nu utilizați scula electrică dacă întrerupătorul de pornit-oprit este defect.** Orice sculă electrică imposibil de controlat cu întrerupătorul este periculoasă și trebuie reparată.
- c) Deconectați fișa din sursa de alimentare și/sau bateria din scula electrică înainte de orice reglare, schimbare a accesoriilor sau depozitare a sculelor electrice.** Astfel de măsuri de siguranță preventive reduc riscul de pornire accidentală a sculei electrice.
- d) Depozitați sculele electrice departe de copii și nu permiteți persoanelor nefamiliarizate cu scula electrică sau cu aceste instrucțiuni, utilizarea acestora.** Sculele electrice sunt periculoase

- a) Reîncărcați numai cu încărcătorul specificat de producător.** Un încărcător potrivit pentru un tip de baterie poate produce un risc de incendiu când este utilizat la un alt tip de baterie.
- b) Utilizați scula electrică numai cu bateriile specificate de producător.** Utilizarea oricărei alte baterii poate produce un risc de accidentare și incendiu.
- c) Când bateria nu este în uz, țineți-o la distanță de alte obiecte metalice, cum sunt agrafele pentru hârtie, monede, cuie, șuruburi sau alte obiecte metalice mici, care pot crea contact între bornele acesteia.** Scurtcircuitarea bornelor bateriei poate cauza arsuri sau incendii.
- d) În condiții de suprasolicitare, bateria poate împrășca lichid; evitați contactul cu acesta. Dacă se produce contactul accidental cu lichidul din baterie, spălați-vă cu apă.** Dacă lichidul atinge ochii, cereți asistență medicală de specialitate. Lichidul împrășcat din baterie poate cauza iritații sau arsuri sau chir orbirea.

6. SERVICE-UL

- a) **Reparați scula electrică la un depanator calificat, utilizând numai piese de schimb originale.** Aceasta va asigura menținerea utilizării în siguranță și de durată a sculei electrice.

REGULI SUPLIMENTARE PRIVIND SIGURANȚA PENTRU FERĂSTRĂUL MECANIC

1. **Țineți ferăstrăul mecanic de suprafețele de prindere izolate atunci când efectuați o operațiune în care accesoriul de tăiere poate intra în contact cu fire ascunse.**
Accesoriul de tăiere care intră în contact cu un fir sub tensiune poate pune sub tensiune componentele metalice neizolate ale unelei electrice și poate produce un șoc electric asupra operatorului.

AVERTISMENTE PRIVIND SIGURANȚA PENTRU FERĂSTRĂUL MECANIC

1. **Purtați întotdeauna o mască de protecție contra prafului.**

AVERTISMENTE DE SIGURANȚĂ PENTRU ACUMULATOR

- a) **Nu demontați, deschideți sau rupeți celulele sau acumulatorul.**
b) **Nu scurtcircuitați un acumulator. Nu depozitați acumulatorii la întâmplare într-o cutie sau într-un sertar unde s-ar putea scurtcircuita între ele sau prin materiale conductoare.** Când acumulatorul nu este utilizat, țineți-l la distanță de alte obiecte metalice, precum agrafele de birou, monede, chei, cuie, șuruburi sau alte obiecte metalice mici, care pot crea contact între

cele două borne. Scurtcircuitarea bornelor acumulatorului poate cauza arsuri sau incendii.

- c) **Nu expuneți acumulatorul la căldură sau foc. Evitați depozitarea în lumina directă a soarelui.**
d) **Nu supuneți acumulatorul la șocuri mecanice.**
e) **În cazul scurgerii acumulatorului, aveți grijă ca lichidul să nu intre în contact cu pielea sau ochii. În cazul contactului, spălați zona afectată cu apă din belșug și solicitați asistență medicală.**
f) **Consultați medicul imediat dacă ați înghițit o celulă sau un acumulator.**
g) **Mențineți acumulatorul curat și uscat.**
h) **Ștergeți bornele acumulatorului cu o cârpă curată și uscată dacă se murdăresc.**
i) **Acumulatorul trebuie încărcat înainte de utilizare. Consultați întotdeauna aceste instrucțiuni și utilizați procedura de încărcare corectă.**
j) **Nu lăsați acumulatorul la încărcat dacă nu îl utilizați.**
k) **După perioade extinse de depozitare, poate fi necesară încărcarea și descărcarea acumulatorului de mai multe ori pentru a obține performanțe maxime.**
l) **Acumulatorul oferă cele mai bune performanțe când este operat la temperatura normală a camerei ($20^{\circ}\text{C} \pm 5^{\circ}\text{C}$).**
m) **Când depuneți la deșeuri acumulatorii, păstrați separat acumulatorii de electrochimice diferite.**
n) **Reîncărcați folosind doar încărcătorul specificat de POSITEC. Nu utilizați niciun alt încărcător în afară de cel conceput specific pentru utilizarea cu acest echipament.** Un încărcător destinat unui anumit tip de acumulator poate genera riscul de izbucnire a incendiilor dacă este utilizat cu un alt acumulator.
o) **Nu utilizați acumulatorii care nu**

sunt concepute pentru utilizarea cu acest echipament.

- p) Nu lăsați acumulatorul la îndemâna copiilor.
- q) Păstrați documentația originală a produsului pentru consultări ulterioare.
- r) Scoateți acumulatorul din echipament dacă nu îl utilizați.
- s) Depuneți acumulatorul la deșeurî în mod corespunzător.

SIMBOLURI



Pentru a reduce riscul de accidentări, utilizatorul trebuie să citească manualul de instrucțiuni



Avertisment



Purtați echipament de protecție pentru ochi



Purtați echipament de protecție pentru urechi



Purtați mască de protecție contra prafului



Nu expuneți la ploaie sau apă



Nu ardeți



Li-Ion

Nu aruncați acumulatorii. Returnați acumulatorii consumați la punctul local de colectare sau reciclare.



Produsele electrice nu trebuie depuse la deșeurî împreună cu gunoiul menajer. Vă rugăm să depuneți produsele electrice la unitățile de reciclare existente. Consultați-vă cu autoritățile locale sau cu distribuitorul pentru sfaturi privind reciclarea.



xINR18/65-y: Celule cilindrice de acumulator cu litiu-ion, cu diametrul maxim de 18 mm și înălțimea maximă de 65 mm; „x” reprezintă numărul de celule conectate în serie, gol în cazul unei (1) celule; „-y” reprezintă numărul de celule conectate în paralel, gol în cazul unei (1) celule.

1. BUTON DE BLOCARE
2. MÂNER
3. ACUMULATOR
4. BUTON DE ELIBERARE A ACUMULATORULUI
5. NTRERUPĂTOR ON/OFF (PORNIRE/OPRIRE)
6. MANETĂ DE STRÂNGERE PÂNZĂ FĂRĂ REGLARE
7. LAMĂ PENTRU TĂIEREA CRENGILOR *
8. LAMĂ BIMETALICĂ *
9. BAZĂ DIN OȚEL

*Nu toate accesoriile ilustrate sau descrise sunt incluse în livrarea standard.

DATE TEHNICE

Tip **WG894E WG894E.5 WG894E.9** (890-894 denumirea mașinii, reprezentând ferăstrăul manual)

		WG894E	WG894E.5	WG894E.9
Tensiune		20V Max* Lithium		
Turație în gol		2200/min		
Lungime cursă		16mm		
Capacitate max. tăiere	Lemn	Ø60mm		
	Oțel	Ø10mm		
Durată de încărcare normală		Aprox. 5 oră.	Aprox. 1 oră.	/
Greutate mașină		1.3kg	1.3kg	1kg

* Tensiune măsurată în gol. Tensiunea inițială a acumulatorului atinge maximum 20volți. Tensiunea nominală este de 18volți.

INFORMAȚII PRIVIND ZGOMOTUL

Presiune sonică ponderată A	L_{pA} : 84dB(A) K_{pA} : 3.0dB(A)
Putere acustică ponderată A	L_{WA} : 95dB(A) K_{WA} : 3.0dB(A)
Purtați protecție pentru urechi când presiunea acustică este peste	80dB(A)



**Fierăstrău compact, fără fir,
cu acumulator pe bază de litiu-ion**

RO

INFORMAȚII PRIVIND VIBRAȚIILE

Valori totale vibrații (sumă vectorială triaxială) determinată conform EN 60745:

Tăierea plăcilor	Valoare emisie de vibrații $a_{h,B} = 10.60\text{m/s}^2$
	Marjă de eroare $K=1.5\text{m/s}^2$
Tăierea buștenilor	Valoare emisie de vibrații $a_{h,WB} = 11.76\text{m/s}^2$
	Marjă de eroare $K=1.5\text{m/s}^2$

Valoarea totală declarată a vibrațiilor poate fi utilizată pentru compararea unei unelte cu o alta și, de asemenea, poate fi utilizată în cazul unei evaluări preliminare a expunerii.

AVERTISMENT: Valoarea emisiilor de vibrații în timpul utilizării efective a unelei electrice poate diferi de valoarea nivelului declarat, în funcție de modul în care unealta este utilizată, în funcție de următoarele exemple și alte variații privind utilizarea unelei:
Modul în care este utilizată unealta și materialele tăiate sau găurite.
Unealta să fie într-o stare bună și întreținută corespunzător.
Utilizarea accesoriului corect pentru unealtă, fiind ascuțit și în bună stare de funcționare.
Strângerea cu fermitate a mânerelor și utilizarea oricăror accesorii anti-vibrații.
Iar unealta este utilizată conform destinației de utilizare și acestor instrucțiuni.

Această unealtă poate cauza sindromul vibrației mâinii-brațului dacă nu este utilizată corespunzător.

AVERTISMENT: Pentru precizie, o estimare a nivelului de expunere în condițiile de utilizare reale trebuie de asemenea să țină cont de toate componentele ciclului de operare, precum momentele când unealta este oprită și când merge în gol, dar nu efectuează operația propriu-zisă. Acest lucru ar putea reduce semnificativ nivelul de expunere pe durata totală de lucru.
Ajută la reducerea riscului de expunere la vibrații.
Utilizați ÎNTOTDEAUNA dălți, burghie și lame ascuțite.
Întrețineți unealta în conformitate cu aceste instrucțiuni și mențineți-o bine lubrifiată (dacă este cazul).
Dacă unealta va fi utilizată în mod regulat, investiți în accesorii anti-vibrații.
Evitați utilizarea uneltelor la temperaturi de 10°C sau mai puțin.
Planificați-vă lucrul pentru a desfășura utilizarea uneltelor cu nivel ridicat de vibrații de-a lungul mai multor zile.

ACCESORII

	WG894E	WG894E.5	WG894E.9
Lamă pentru tăierea crengilor	2		
Lamă bimetalică	1		
Acumulator	1(WA3551.1)	1(WA3551.1)	/
Tip încărcător	1(WA3760)	1(WA3860)	/

Vă recomandăm să achiziționați accesoriile de la același magazin de la care ați cumpărat unealta. Alegeți tipul în funcție de lucrarea pe care urmează să o efectuați. Consultați ambalajul accesoriului pentru detalii suplimentare. Personalul din magazin vă poate oferi asistență și sfaturi.

INSTRUCȚIUNI DE UTILIZARE



NOTĂ: Înainte de a utiliza unealta, citiți cu atenție manualul de instrucțiuni.

UTILIZARE CONFORM DESTINAȚIEI:

Mașina este destinată efectuării tăiere în lemn, plastic, metal și materiale de construcții, sprijinindu-se ferm pe piesa de prelucrat.

ASAMBLAREA

ÎNLOCUIREA/INTRODUCEREA PÂNZEI DE FERĂSTRĂU

Scoateți acumulatorul din priză de alimentare înainte de a efectua orice ajustări, operațiuni de service sau întreținere.

Când montați pânza ferăstrăului, purtați mănuși de protecție. Pericol de accidentare când atingeți pânza ferăstrăului. Când înlocuiți pânza de ferăstrău, aveți grijă ca suportul acesteia să nu prezinte reziduuri materiale, de exemplu, resturi de lemn sau de metal.

1. SELECTAREA UNEI PÂNZE DE FERĂSTRĂU (Consultați Fig. A)

NOTĂ: Utilizați doar lungimile maxime de lamă specificate în tabelul de mai jos, pentru aplicația destinată. Nerespectarea acestei instrucțiuni va duce la defectarea produsului și anularea garanției.

	Aplicație tipică
Lamă pentru tăierea crengilor (152 mm, 6TPI, 65Mn)	Crengi din grădină etc.
Lamă bimetalică (152 mm, 18TPI, HSS)	Metale și lemn etc.

2. INTRODUCEREA UNEI PÂNZE DE FERĂSTRĂU (Consultați Fig. B)

Scoateți acumulatorul din priză de alimentare înainte de a efectua orice ajustări, operațiuni de service sau întreținere.

Trageți în jos de maneta de strângere a pânzei fără reglare (6), introduceți tija pânzei în suportul pânzei până când se oprește. Eliberați maneta

de strângere (6) pentru a bloca pânza (7/8) în poziție.

Verificați fixarea strânsă a pânzei de ferăstrău. O pânză de ferăstrău desprinsă poate cădea și cauza răni.

3. DEMONTAREA UNEI PÂNZE DE FERĂSTRĂU (Consultați Fig. B)

Pentru a demonta o pânză, apăsați maneta de strângere, scoateți pânza.

ÎNCĂRCAREA



AVERTISMENT! Încărcătorul și acumulatorul sunt concepute special pentru fi utilizate împreună, așadar nu încercați să utilizați orice alt dispozitiv. Nu introduceți sau nu permiteți niciodată pătrunderea obiectelor metalice în conectorii încărcătorului sau acumulatorului, deoarece pot apărea defecțiuni de natură electrică și pericole.

Acumulatorul este NEÎNCĂRCAT și trebuie să îl încărcați o dată înainte de utilizare. Încărcătorul furnizat este compatibil cu acumulatorul litiu-ion montat în mașină. Nu utilizați un alt acumulator.

1. ÎNCĂRCAREA ACUMULATORULUI

Acumulatorul litiu-ion este protejat împotriva descărcării complete. Când acumulatorul este descărcat, mașina este oprită cu ajutorul unui circuit de protecție. Într-un mediu cald sau după o utilizare intensă, acumulatorul se poate încălzi prea tare pentru a putea fi încărcat. Permiteți răcirii acestuia înainte de a-l reîncărca.

2. PENTRU SCOATEREA SAU INSTALAREA BATERIEI (Consultați Fig. C)

Localizați încuietorile laterale ale bateriei și apăsați-le pentru eliberarea bateriei din sculă. Scoateți bateria din sculă. După reîncărcare, introduceți bateria în portul bateriei. Este suficient să împingeți și să aplicați o ușoară presiune.

FUNCȚIONAREA

1. ÎNTRERUPĂTOR DE PORNIRE/OPRIRE DE SIGURANȚĂ (Consultați Fig. D)

Comutatorul dvs. este blocat pentru a preveni

pornirea accidentală. Apăsăți butonul de blocare (1), apoi comutatorul de pornire/oprire (5) și eliberați butonul de blocare (1). Comutatorul este acum activat. Pentru oprire, eliberați comutatorul de pornire/oprire.

2. INSTRUCȚIUNI DE LUCRU

NOTĂ: Țineți unealta la distanță de dumneavoastră. Așezați-vă într-o poziție sigură și stabilă.

 **AVERTISMENT: Prindeți și susțineți întotdeauna piesa de prelucrat în mod sigur. Nu atingeți pânza de piesa de prelucrat înainte ca ferăstrăul să atingă viteza de operare completă.**

MODUL DE PRINDERE A FERĂSTRĂULUI MANUAL WORX

Apucați ferăstrăul manual WORX conform indicațiilor din Fig E, pentru control optim al uneltei și pentru utilizarea confortabilă ca ferăstrău mecanic.

TĂIEREA GENERALE (Consultați Fig. F1, F2)

NOTĂ:

1. Utilizați întotdeauna o pânză potrivită pentru material și grosimea materialului de tăiat. Calitatea de tăiere se va îmbunătăți pe măsură ce crește numărul de dinți ai pânzei.
2. Asigurați-vă întotdeauna că piesa de prelucrat este ținută sau fixată ferm pentru a împiedica mișcarea. Rezemați panourile mari aproape de linia de tăiere. Orice mișcare a materialului poate afecta calitatea tăierii.
3. Pânza taie pe cursă ascendentă și poate produce așchii pe suprafața cea mai înaltă sau pe marginile piesei de prelucrat în timpul tăierii; asigurați-vă că suprafața cea mai înaltă nu este vizibilă când încheiați operația de tăiere.

FUNȚIONAREA:

1. Marcați clar linia de tăiere înainte de a efectua tăierea.
2. Nu forțați unealta. Plasați baza din oțel (9) ferm pe piesa de prelucrat în timpul tăierii. Utilizați o presiune stabilă suficientă asupra lamei pentru a menține ferăstrăul în funcțiune.
3. Reduceți presiunea pe măsură ce pânza se apropie de finalul tăieturii.

4. Lăsați ferăstrăul să se oprească în întregime înainte de a scoate pânza din piesa de prelucrat.

TUNDerea COPACILOR

Utilizați pânza din lemn când tăiați crengile copacilor. Țineți baza din oțel ferm pe creanga copacului. Tăiați aproape de crengii pentru a reduce mișcarea crengii care este tăiată.

TĂIEREA METALELOR

Utilizați o pânză cu dinți mai fini pentru metale feroase și o pânză cu dinți mai duri pentru metale neferoase. Când tăiați table de metal subțiri, fixați întotdeauna bucăți de oțel la ambele capete ale tablei pentru a reduce vibrațiile sau sfâșierea tablei de metal. Nu forțați pânza de tăiere în timp ce tăiați table subțiri de metal sau oțel, deoarece acestea sunt materiale mai dure, iar tăierea lor va dura mai mult. Forța excesivă aplicată asupra pânzei poate reduce durata de viață a pânzei sau avaria motorul. Pentru a reduce căldura generată în timpul tăierii de metale, adăugați o cantitate mică de lubrifiant de-a lungul liniei de tăiere.

ÎNȚEȚINERE

Scoateți acumulatorul din unealtă înainte de a efectua orice ajustări, operațiuni de service sau întreținere.

Unealta dumneavoastră nu necesită lubrifiere sau întreținere suplimentară.

Interiorul uneltei electrice nu conține piese care pot fi deparate de către utilizator. Nu utilizați niciodată apă sau agenți chimici de curățare pentru curățarea uneltei electrice. Ștergeți unealta cu o cârpă uscată. Depozitați întotdeauna unealta într-un loc uscat. Mențineți fantele de aerisire a motorului curate. Feriți de praf toate comenzile de lucru.

PROTECȚIA MEDIULUI

 Produsele electrice nu trebuie depuse la deșeurile împreună cu gunoii menajeri. Vă rugăm să depuneți produsele electrice la unitățile de reciclare existente. Consultați-vă cu autoritățile locale sau cu distribuitorul pentru sfaturi privind reciclarea.

DECLARAȚIE DE CONFORMITATE

Subsemnații,
Positec Germany GmbH
Grüner Weg 10, 50825 Cologne, Germany

Declarăm că produsul,
Descriere: **Fierăstrău compact, fără fir, cu
acumulator pe bază de litiu-ion WORX**
Tip: **WG894E 894E.5 894E.9 (890-894
denumirea mașinii, reprezentând
ferăstrăul manual)**
Funcție: **Tăierea unor diverse materiale**

Respectă următoarele Directive,
2006/42/EC, 2011/65/EU, 2014/30/EU

Se conformează standardelor
EN 55014-1
EN 55014-2
EN 60745-1
EN 60745-2-11

Persoana autorizată să compileze fișierul tehnic,
Denumire Marcel Filz
Adresă Positec Germany GmbH
Grüner Weg 10, 50825 Cologne,
Germany



2017/12/25
Allen Ding
Adjunct Inginer șef, Testare și certificare
Positec Technology (China) Co., Ltd
18, Dongwang Road, Suzhou Industrial
Park, Jiangsu 215123, P. R. China

PŘEKLAD ORIGINÁLNÍHO NÁVODU VŠEOBECNÉ BEZPEČNOSTNÍ POKYNY PRO ELEKTRICKÁ NÁŘADÍ



VAROVÁNÍ Přečtete si všechny bezpečnostní varování a všechny pokyny. Nebudete-li dodržovat uvedené varování a pokyny, může dojít k úrazu elektrickým proudem, požáru nebo vážným zraněním.

Uschovejte všechna varování a pokyny pro budoucí odkazy.

Termín „elektrické nářadí“ používaný v uvedených varováních odkazuje na vaše nářadí napájené se sítě (s napájecím kabelem) nebo baterií (bez napájecího kabelu).

1. BEZPEČNOST PRACOVNÍHO PROSTORU

- a) **Udržujte pracovní prostor v čistotě a zajistěte jeho řádné osvětlení.** Nepořádek a neosvětlená místa zvyšují riziko způsobení nehod.
- b) **Nepoužívejte elektrická nářadí ve výbušném prostředí, kde se mohou vyskytovat hořlavé kapaliny, plyny nebo prašné látky.** V elektrickém nářadí dochází k jiskření, které může způsobit vznícení prachu nebo výparů.
- c) **Při práci s elektrickým nářadím udržujte okolo stojící osoby a děti v bezpečné vzdálenosti.** Rozptylování může způsobit ztrátu kontroly.

2. ELEKTRICKÁ BEZPEČNOST

- a) **Zástrčky napájecích kabelů elektrických nářadí musí odpovídat síťovým zásuvkám. Zástrčku napájecího kabelu nikdy žádným způsobem neupravujte. S uzemněným elektrickým nářadím nikdy nepoužívejte žádné adaptéry pro zástrčky.** Neupravené zástrčky a odpovídající zásuvky budou snižovat riziko způsobení úrazu elektrickým proudem.
- b) **Zabraňte kontaktu těla s uzemněnými povrchy, jako jsou**

potrubí, radiátory, sporáky a ledničky. Je-li vaše tělo uzemněno, hrozí zvýšené riziko úrazu elektrickým proudem.

- c) **Nevystavujte elektrická nářadí dešti nebo vlhkému prostředí.** Vnikne-li do elektrického nářadí voda, zvyšuje se riziko úrazu elektrickým proudem.
- d) **Nepoškozujte napájecí kabel. Nikdy nepoužívejte napájecí kabel pro přenášení nebo jinou manipulaci s nářadím a netahejte za napájecí kabel, chcete-li odpojit zástrčku od síťové zásuvky.** Dbejte na to, aby napájecí kabel nepřecházel přes horké a mastné povrchy nebo přes ostré hrany a pohyblivé díly. Poškozené nebo zamotané napájecí kabely zvyšují riziko způsobení úrazu elektrickým proudem.
- e) **Pracujete-li s elektrickým nářadím venku, používejte prodlužovací kabely určené pro venkovní použití.** Použití prodlužovacího kabelu určeného pro venkovní použití snižuje riziko způsobení úrazu elektrickým proudem.
- f) **Musíte-li pracovat s elektrickým nářadím ve vlhkém prostředí, použijte napájení chráněné proudovým chráničem (RCD).** Použití proudového chrániče (RCD) snižuje riziko úrazu elektrickým proudem.

3. BEZPEČNOST OSOB

- a) **Při práci s tímto elektrickým nářadím buďte stále pozorní, sledujte, co děláte a používejte zdravý rozum. Nepoužívejte toto elektrické nářadí, jste-li unaveni nebo jste-li pod vlivem alkoholu, drog nebo léků.** Chvilková nepozornost při práci s elektrickým nářadím může vést k způsobení vážného zranění.
- b) **Používejte prvky osobní ochrany. Vždy používejte ochranu zraku.** Bezpečnostní prvky, jako jsou maska proti prachu, neklouzavá pracovní obuv, pevná přilba nebo ochrana sluchu, které jsou používány v příslušných pracovních podmínkách, budou snižovat riziko zranění.
- c) **Zabraňte neúmyslnému spuštění. Před připojením zástrčky napájecího kabelu nářadí k síťové zásuvce, před**

vložení baterie, před uchopením nářadí nebo před jeho přenášením se ujistěte, zda je hlavní spínač nastaven v poloze vypnuto.

Přenášení elektrického nářadí s prstem na spouštěcí spínači nebo připojení k napájecímu zdroji, je-li spouštěcí spínač v poloze zapnuto, značně zvyšuje riziko nehody.

d) Před zapnutím elektrického nářadí odstraňte všechny seřizovací klíče a přípravky. Klíč nebo přípravek ponechaný na rotující části nářadí může způsobit vážné zranění.

e) Nepřekázejte sami sobě. Stále udržujte pevný postoj a rovnováhu.

Správný postoj a rovnováha umožňují lepší ovládání elektrického nářadí v neočekávaných situacích.

f) Vhodně se oblékejte. Nenoste volný oděv nebo šperky. Udržujte vlasy, oděv a rukavice v bezpečné vzdálenosti od pohybujících se částí. Volný oděv, šperky nebo dlouhé vlasy mohou být zachyceny pohybujícími se díly.

g) Je-li nářadí vybaveno příslušenstvím pro připojení odsávacího systému a zařízením pro ukládání zachyceného prachu, zajistěte, aby byla taková zařízení připojena a řádně používána. Použití takových zařízení může snižovat rizika týkající se prachu.

4. POUŽITÍ ELEKTRICKÉHO NÁŘADÍ A JEHO ÚDRŽBA

a) Nepřetěžujte elektrická nářadí.

Používejte pro prováděnou práci vždy správné nářadí. Správné nářadí provede práci lépe a bezpečněji, je-li pro tuto práci určeno.

b) Nepoužívejte elektrické nářadí, nepracuje-li správně jeho spouštěcí spínač. Každé elektrické nářadí, které nemůže být ovládáno pomocí spouštěcího spínače, je nebezpečné a musí být opraveno.

c) Před prováděním jakéhokoli seřízení, před výměnou příslušenství nebo před uložením elektrického nářadí vždy odpojte zástrčku napájecího kabelu od síťové zásuvky nebo z nářadí vyjměte baterii. Tato preventivní

bezpečnostní opatření snižují riziko náhodného spuštění elektrického nářadí.

d) Ukládejte nepoužívané elektrické nářadí mimo dosah dětí a nedovolte osobám, které nejsou seznámeny s tímto elektrickým nářadím nebo těmito pokyny pro obsluhu, aby toto nářadí používaly. Tato elektrická nářadí jsou v rukách neproškolených osob značně nebezpečná.

e) Provádějte pečlivou údržbu elektrického nářadí. Zkontrolujte vychýlení nebo deformace pohybujících se částí, závady jednotlivých dílů a jiná poškození, která by mohla mít vliv na funkci nářadí. Je-li nářadí poškozeno, před opětovným použitím zajistěte jeho opravu. Mnoho nehod bývá způsobeno v důsledku provádění nedostatečné údržby nářadí.

f) Udržujte pracovní nástroje ostré a čisté. Nářadí, u kterého je prováděna řádná údržba a jehož pracovní nástroje jsou řádně nabroušeny, má menší tendenci se zasekávat a je lépe ovladatelné.

g) Používejte elektrické nářadí, příslušenství a pracovní nástroje v souladu s těmito pokyny, berte také v úvahu pracovní podmínky a práci, která bude prováděna. Použití nářadí pro práce, pro které není určeno, by mohlo vést k rizikovým situacím.

5. POUŽITÍ A ÚDRŽBA ELEKTRICKÉHO NÁŘADÍ NAPÁJENÉHO BATERIÍ

a) Provádějte nabíjení pouze v nabíječce, která je specifikovaná výrobcem. Nabíječka, která je vhodná pro jeden typ baterie, může při použití jiného typu baterie vytvářet riziko způsobení požáru.

b) Při použití nářadí napájeného baterií používejte pouze baterii, která je určena speciálně pro toto nářadí. Použití jakékoli jiné baterie může vytvářet riziko způsobení zranění a požáru.

c) Není-li baterie používána, udržujte ji v bezpečné vzdálenosti od sponek na papíry, mincí, klíčů, hřebíků, šroubů nebo jiných malých kovových předmětů, které mohou způsobit

propojení kontaktů baterie. Zkratování kontaktů baterie může způsobit popálení nebo požár.

- d) **V náročných podmínkách může docházet k únikům kapaliny z baterie. Vyvarujte se kontaktu s touto kapalinou. Dojde-li k náhodnému kontaktu, opláchněte zasažené místo vodou. Zasažte-li tato kapalina oči, okamžitě vyhledejte lékařské ošetření.** Kapalina unikající z baterie může způsobit podráždění nebo popálení.

6. SERVIS

- a) **Svěřte servis vašeho elektrického nářadí kvalifikovaným mechanikům autorizovaného servisu, kteří budou používat pouze originální náhradní díly.** Tak bude zajištěno, že bude zachována bezpečnost tohoto elektrického nářadí.

DODATEČNÉ BEZPEČNOSTNÍ POKYNY PRO PRÁCI S PŘÍMOČAROU PÍLOU

1. **Dbejte zvýšené opatrnosti v místech, kde by se nástroj při práci mohl dostat do kontaktu se zakrytými vodiči el. proudu ohne Komma nebo se svým vlastním přívodem napájení. Při řezání v blízkosti el. vedení držte pilu za elektricky nevodivé části určené pro uchopení.** Kontakt pilového listu s vodičem pod napětím může způsobit zranění obsluhy elektrickým proudem. Předem se ujistěte, že zamýšlený řez povedete v dostatečné vzdálenosti od kabelů el. napětí.

PODLE TYPU STROJE SPECIFIKOVANÉ BEZPEČNOSTNÍ POKYNY

1. **Vždy používejte protiprachovou masku.**

BEZPEČNOSTNÍ VAROVÁNÍ TÝKAJÍCÍ SE BATERIÍ

- a) **Nepokoušejte se demontovat, rozebírat nebo rozřezávat baterie nebo její články.**
- b) **Neprovádějte zkratování baterie. Neukládejte baterie nahodile v krabicích nebo v zásuvkách, kde by mohlo dojít k jejich vzájemnému zkratování nebo k zkratování způsobenému jinými předměty.** Není-li baterie používána, udržujte ji v bezpečné vzdálenosti od sponek na papíry, mincí, klíčů, hřebíků, šroubů nebo jiných malých kovových předmětů, které mohou způsobit propojení kontaktů baterie. Zkratování kontaktů baterie může způsobit popálení nebo požár.
- c) **Nevystavujte baterii působení horka nebo ohně. Vyvarujte se skladování baterií na otevřeném slunci.**
- d) **Nevystavujte baterii mechanickým rázům.**
- e) **Dojde-li k úniku kapaliny z baterie, zabraňte tomu, aby se tato kapalina dostala do kontaktu s pokožkou nebo aby zasáhla oči. Dojde-li k takovému kontaktu, zasažené místo omyjte značným množstvím vody a vyhledejte lékařské ošetření.**
- f) **Dojde-li k požití kapaliny z baterie, vyhledejte okamžitě lékařské ošetření.**
- g) **Udržujte baterie čisté a suché.**
- h) **Jsou-li svorky baterie znečištěny, otřete je čistým a suchým hadříkem.**
- i) **Baterie musí být před použitím nabita. Vždy postupujte podle uvedených pokynů a používejte správný postup nabíjení.**
- j) **Nenechávejte baterii nabíjet, nebude-li baterie použita.**
- k) **Po dlouhodobém uložení budete možná muset provést několik cyklů nabíjení a vybití, aby baterie dosáhla svého maximálního výkonu.**
- l) **Baterie poskytuje nejvyšší výkon, je-li používána při běžné pokojové teplotě (20°C ± 5°C).**

- m) Při likvidaci baterií oddělte od sebe baterie s odlišnými elektrochemickými systémy.
- n) Provádějte nabíjení pouze v nabíječce, která je specifikovaná společností WORX. Nepoužívejte jinou nabíječku, než je nabíječka speciálně dodaná pro použití s tímto zařízením. Nabíječka, která je vhodná pro jeden typ baterie, může při použití jiného typu baterie vytvářet riziko způsobení požáru.
- o) **Nepoužívejte žádnou baterii, která není určena pro použití s tímto zařízením.**
- p) **Ukládejte baterie mimo dosah dětí.**
- q) **Uschovejte originální dokumentaci k tomuto výrobku pro budoucí odkazy.**
- r) **Není-li zařízení používáno, vyjměte z něj baterii.**
- s) **Provádějte řádnou likvidaci baterie.**

SYMBOLY



Uživatel si musí přečíst návod k obsluze, aby bylo omezeno riziko způsobení zranění.



Varování



Používejte ochranné prostředky zraku



Používejte ochranu sluchu



Používejte masku proti prachu



Nevystavujte dešti nebo vodě



Nevystavujte ohni



Li-Ion

Baterie neodhazujte do komunálního odpadu. Odevzdejte je do sběren pro likvidaci (recyklaci) speciálního odpadu.



Vysloužilé elektrické přístroje nevyhazujte společně s domovním odpadem. Nářadí recyklujte ve sběrnách k tomu účelu zřízených. O možnostech recyklace se informujte na místních úřadech nebo u prodejce.



xINR18/65-y: Válcové baterie Li-Ion s maximálním průměrem 18 mm a s maximální výškou 65 mm. „x“ znamená počet článků zapojených do série, prázdný údaj, je-li 1, „-y“ znamená počet článků zapojených paralelně, prázdný údaj, je-li 1.

1. UVOLŇOVACÍ TLAČÍTKO
2. RUKOJEŤ
3. AKUMULÁTOR
4. ZÁPADKA JEDNOTKY BATERIÍ
5. SÍŤOVÝ VYPÍNAČ
6. RYCHLOUPÍNACÍ PÁKA PILOVÉHO LISTU
7. PILOVÝ LIST PRO PROŘEZÁVÁNÍ *
8. BIMETALOVÝ PILOVÝ LIST *
9. OCELOVÁ ZÁKLADNA

*Standardní dodávka nemusí obsahovat veškeré vyobrazené či popsané příslušenství.

TECHNICKÉ ÚDAJE

Typ **WG894E WG894E.5 WG894E.9** (890-894 název strojního zařízení, zástupce pro pilu Handy)

		WG894E	WG894E.5	WG894E.9
Jmenovité napájecí napětí:		20V Max* Lithium		
Jmenovité otáčky naprázdno		2200/min		
Délka zdvihu		16mm		
Maximální prořez	Dřevo	Ø60mm		
	Ocel	Ø10mm		
Doba nabíjení		Přibl. 5 hod.	Přibl. 1 hod.	/
Hmotnost přístroje		1.3kg	1.3kg	1kg

* Napětí měřené bez zátěže. Počáteční napětí baterie dosáhne maximálně 20voltů. Jmenovité napětí je 18voltů.

ÚDAJE O HLUKU A VIBRACÍCH

Naměřená hladina akustického tlaku	L_{pA} : 84dB(A) K_{pA} : 3.0dB(A)
Naměřený akustický výkon	L_{wA} : 95dB(A) K_{wA} : 3.0dB(A)
Použijte ochranu sluchu, přesáhne-li akustický tlak	80dB(A)



INFORMACE O VIBRACÍCH

Celkové hodnoty vibrací (trojosé nebo vektorové součtové měření) stanovené v souladu s EN 60745:

Řezání prken	Hodnota vibračních emisí $a_{h,B} = 10.60 \text{ m/s}^2$
	Kolísání $K = 1.5 \text{ m/s}^2$
Řezání dřevěných trámců	Hodnota vibračních emisí $a_{h,WB} = 11.76 \text{ m/s}^2$
	Kolísání $K = 1.5 \text{ m/s}^2$

Deklarovaná celková hodnota vibrací může být použita pro vzájemné srovnání jednotlivých nářadí a rovněž může být použita k předběžnému stanovení doby práce.



VÝSTRAHA: Hodnota vibračních emisí během praktického používání tohoto elektrického nástroje se může lišit od deklarované hodnoty v závislosti na způsobech, jakými je nástroj používán v závislosti na následujících podmínkách a dalších možnostech použití nástroje: Způsob, jakým je nástroj používán, a povaha narušovaných nebo vrтанých materiálů. Dobrý stav nástroje a řádné provádění jeho údržby
Používání správného příslušenství s nástrojem, ostrost a dobrý stav příslušenství.
Utažení úchopu na rukojetích a použití antivibračního příslušenství.
Používání nástroje k účelům určeným konstrukcí a v souladu s těmito pokyny.

Při nesprávném používání může tento nástroj způsobit syndrom vibrací rukou a paží.



VÝSTRAHA: Je třeba upřesnit, že při odhadu výše rizika vibrací v praxi je nutno rovněž zohlednit všechny fáze pracovního cyklu, například dobu, kdy je nástroj vypnutý a kdy běží naprázdno, ale nevykonává práci. To může podstatně snížit působení vibrací v rámci celkového pracovního času.
Zásady pro omezení rizika působení vibrací:
Provádějte údržbu tohoto nástroje v souladu s těmito pokyny a nástroj (příslušným způsobem) dobře promazávejte.
Má-li být tento nástroj používán pravidelně, zakupte antivibrační příslušenství.
Nepoužívejte nástroje při teplotě 10°C nebo nižší.
Naplánujte práci tak, aby bylo provádění úkolů, které vyžadují silné vibrace nástroje, rozloženo do několika dní.

91

ACCESORII

	WG894E	WG894E.5	WG894E.9
Pilový list pro prořezávání	2		
Bimetalový pilový list	1		
battery pack	1(WA3551.1)	1(WA3551.1)	/
Nabíječka	1(WA3760)	1(WA3860)	/

Doporučujeme, abyste si příslušenství zakoupili od stejného prodejce, u kterého jste koupili nářadí. Vyberte si typ podle toho, jakou práci hodláte vykonávat. Pro další detaily prostudujte obal příslušenství. V případě potřeby požádejte personál prodejny o pomoc a radu.

NÁVOD K POUŽITÍ



POZNÁMKA: Před tím než začnete nářadí používat, přečtěte si pečlivě manuál.

URČUJÍCÍ POUŽITÍ:

Tento stroj je určen za pomoci pevného dorazu k řezání dřeva, umělé hmoty, kovů a stavebních hmot.

Montáž

VÝMĚNA/VLOŽENÍ PILOVÉHO LISTU

Před prováděním jakéhokoli seřízení, opravy nebo údržby vyjměte z nářadí baterii.

Při upínání pilového listu použijte ochranné rukavice. Nebezpečí zranění při kontaktu s pilovým listem. Při

výměně pilového listu dávejte pozor, aby se na držáku pilového listu nenacházely žádné zbytky materiálu, například dřevěné nebo kovové piliny.

1. VOLBA PILOVÉHO LISTU (Viz Obr. A)

POZNÁMKA: Používejte pro určenou práci pouze pilové listy, jejichž délka bude odpovídat maximálně délce, jaká je zadána v níže uvedené tabulce. Nebude-li dodržen tento pokyn, dojde k poškození výrobku a k zrušení platnosti záruky.

	Typické použití
Pilový list pro prořezávání (152 mm, 6 TPI, 65 Mn)	Větve stromů a keřů atd.
Bimetalový pilový list (152 mm, 18 TPI, rychlořezná ocel - HSS)	Kovy, dřevo atd.

2. VLOŽENÍ PILOVÉHO LISTU (Viz Obr. B)

Před prováděním jakéhokoli seřízení, opravy nebo údržby vyjměte z nářadí baterii.

Stáhněte dolů rychloupínací páku pilového listu (6). Zasuňte upínací stopku pilového listu do držáku pilového listu až do dorazové polohy. Uvolněte rychloupínací páku (6), aby došlo k zajištění pilového listu (7/8) v určené poloze.

Zkontrolujte pevnost usazení a upnutí pilového listu. Uvolněný pilový list může z

nářadí vypadnout, což může vést k způsobení zranění.

3. VYJMUTÍ PILOVÉHO LISTU (Viz Obr. B)

Chcete-li pilový list z pily vyjmout, stiskněte rychloupínací páku a vyjměte pilový list.

NABÍJENÍ



VAROVÁNÍ! Tato nabíječka

a akumulátor jsou speciálně zkonstruovány pro vzájemné používání – nezkoušejte používat jiná zařízení. Vždy zabraňte vniknutí kovových předmětů do nabíječky nebo kontaktu kovových předmětů s póly akumulátoru, což by mohlo způsobit elektrickou závalu i úraz.

Akumulátor NENÍ NABÍTÝ a před používáním je nezbytné jej nabít.

Nabíječka se dodává s akumulátorem vloženým v nářadí. Nepoužívejte jiný typ nabíječky.

1. NABÍJENÍ AKUMULÁTORU

Lithiová baterie je chráněna proti úplnému vybití. Když se baterie vybití, ochranný obvod vypne nářadí. V teplém prostředí nebo při intenzivní práci se akumulátor natolik zahřeje, že se nedá ihned nabít. Před začátkem nabíjení nechte baterii vychladnout.

2. VYJMUTÍ NEBO NASAZENÍ AKUMULÁTORU (Viz Obr. C)

Nalezněte aretační západky po stranách spodní části těla vrtačky. Po jejich stlačení uvolníte akumulátor, který lze následně vytáhnout. Vyjměte baterii z těla vrtačky. Po nabíjení nasadte akumulátor jemným zatlačením zpět do portu.

POUŽITÍ

1. BEZPEČNOSTNÍ SPÍNAČ ZAPNUTO/ VYPNUTO (Viz Obr.D)

Váš spínač je zajištěn, aby bylo zabráněno náhodnému spuštění. Stiskněte zajišťovací tlačítko (1), potom spínač zapnuto/vypnuto (5) a uvolněte zajišťovací tlačítko (1). Spínač je nyní zapnutý. Chcete-li pilu vypnout, uvolněte pouze spínač zapnuto/vypnuto.

2. POKYNY PRO POUŽITÍ

POZNÁMKA: Držte toto nářadí směrem od sebe. Stůjte v bezpečné a stabilní poloze.

 **VÝSTRAHA: Vždy si bezpečně upněte a podepřete obrobek. Nedotýkejte se pilovým listem obrobku, dokud pila nedosáhne maximálních provozních otáček.**

JAK BEZPEČNĚ UCHOPIT TUTO PILU WORX

Uchopte tuto pilu WORX jako na uvedeném obr. E, abyste dosáhli maximální ovladatelnosti tohoto nářadí a jeho komfortního použití jako mečové pily.

OBECNÁŘEZY (Viz Obr. F1, F2) POZNÁMKA:

1. Vždy používejte pilový list, který je vhodný pro řezaný materiál a pro jeho tloušťku. Kvalita řezu se bude zvyšovat se zvyšováním počtu zubů pilového listu.
2. Vždy zkontrolujte pevné zajištění a upnutí obrobku, aby bylo zabráněno jeho pohybu. Velké panely podepřete v blízkosti čáry řezu. Jakýkoli pohyb materiálu může ovlivnit kvalitu řezu.
3. Pilový list řeže během zdvihu a při řezání může dojít k odštípnutí horní vrstvy nebo hrany obrobku. Při dokončování práce zajistěte, aby byla horní plocha obrobku otočena směrem dolů.

POUŽITÍ:

1. Před zahájením řezání si jasně vyznačte čáru řezu.
2. Netlačte na nářadí. Během řezání opírejte ocelovou základnu (9) pevně o obrobek. Vyvíjejte na pilový list pouze dostatečný a stálý tlak, aby pila pokračovala v řezání.
3. Jakmile se pilový list začne přibližovat k ukončení řezu, snižte tlak na pilu.
4. Před vyjmutím pilového listu z obrobku počkejte, dokud nedojde k jeho úplnému zastavení.

ŘEZÁNÍ VĚTVÍ

Při řezání větví stromů používejte pilový list na řezání dřeva. Opřete ocelovou základnu pevně o

větev stromu. Řežte blízko u větve stromu, abyste omezili pohyb řezané větve.

ŘEZÁNÍ KOVU

Pro řezání železných kovů používejte pilové listy s jemnějšími zuby a pro řezání neželezných kovů s většími zuby. Při řezání tenkých ocelových plechů si plech vždy upněte na obou stranách, abyste omezili vibrace nebo poškození tohoto plechu. Při řezání tenkých obrobků a ocelových plechů netlačte příliš na pilový list, protože se jedná o tvrdší materiály a jejich řezání trvá déle. Nadměrná síla působící na pilový list může zkrátit jeho provozní životnost nebo může způsobit poškození motoru. Naneste podél čáry řezu malé množství maziva, aby bylo omezeno zahřívání vznikající při řezání kovů.

ÚDRŽBA

Před prováděním nastavení, servisních prací nebo údržbě vyjměte z nářadí baterii.

Vaše nářadí nevyžaduje žádné dodatečné promazání nebo údržbu. Na čištění vašeho nářadí nikdy nepoužívejte vodu, chemické čisticí prostředky. Vytřete jej suchým hadrem. Nářadí skladujte na suchém místě. Udržujte v čistotě větrací otvory motoru. Udržujte v čistotě všechny ovládací prvky.

OCHRANA ŽIVOTNÍHO PROSTŘEDÍ



Vysloužilé elektrické přístroje nevyhazujte společně s domovním odpadem. Nářadí recyklujte ve sběrnách k tomu účelu zřízených. O možnostech recyklace se informujte na místních úřadech nebo u prodejce.

PROHLÁŠENÍ O SHODĚ

My,
Positec Germany GmbH
Grüner Weg 10, 50825 Cologne, Germany

Prohlašujeme, že tento výrobek
Popis: **Bezšňůrová akumulátorová
příruční pila**
Typ: **WG894E WG894E.5 WG894E.9 (890-
894 název strojního zařízení, zástupce
pro pilu Handy)**
Funkce: **Řezání různých materiálů**

Splňuje následující směrnice,
2006/42/EC, 2011/65/EU, 2014/30/EU

Splňované normy
EN 55014-1
EN 55014-2
EN 60745-1
EN 60745-2-11

Osoba odpovídající za vytvoření technické
dokumentace,

Jméno Marcel Filz
Adresa Positec Germany GmbH
Grüner Weg 10, 50825 Cologne,
Germany



2017/12/25
Allen Ding
Zástupce vrchní konstrukční kanceláře,
Testování & Certifikace
Positec Technology (China) Co., Ltd
18, Dongwang Road, Suzhou Industrial
Park, Jiangsu 215123, P. R. China

VŠEOBECNÉ BEZPEČNOSTNÉ VAROVANIA NA POUŽÍVANIE ELEKTRICKÉHO NÁRADIA



VAROVANIE: prečítajte všetky bezpečnostné varovania a inštrukcie. Chyba pri sledovaní varovaní a inštrukcií môže viesť k elektrickému šoku, vypuknutiu požiaru a/alebo k vážnym zraneniam.

Odložte si všetky varovania a inštrukcie pre budúcu potrebu.

Výraz „elektrické ručné náradie“ vás vo varovaniach odkazuje buď na náradie na elektrický pohon (napájané z elektrickej siete) alebo na akumulátorové náradie (napájané z akumulátora).

1. BEZPEČNOSŤ NA PRACOVISKU

- a) **Udržujte pracovisko čisté a dobre osvetlené.** Pracovisko plné nepotrebných predmetov alebo slabo osvetlené zvyšuje možnosť úrazu.
- b) **Nepoužívajte elektrické ručné náradie v prostredí náchylnom na explózie, ako napríklad v prítomnosti horľavých tekutín, plynov alebo prachu.** Elektrické ručné náradie vytvára iskry, ktoré môžu vznietiť prach alebo výpary.
- c) **Udržujte deti a prizerajúcich sa v dostatočnej vzdialenosti pri práci s elektrickým ručným náradím.** Strata pozornosti môže viesť k strate kontroly nad náradím.

2. BEZPEČNOSŤ PRI PRÁCI S ELEKTRINOU

- a) **Prípojky elektrického ručného náradia musia byť zhodné so zástrčkami. Nemodifikujte prípojku žiadnym spôsobom. Nepoužívajte spolu s uzemneným ručným náradím žiadne adaptérové prípojky, ktoré neumožňujú ochranu uzemnením.** Pôvodné prípojky a k nim prislúchajúce zástrčky znižujú riziko úrazu elektrickým prúdom.

- b) **Vyhýbajte sa kontaktu s uzemnenými povrchmi, ako napríklad rúrkami, radiátormi, sporákmi a chladničkami.** Keď je vaše telo spojené s uzemneným predmetom alebo stojí na uzemnenom území, je zvýšené riziko elektrického šoku.
- c) **Nevystavujte ručné náradie dažďu alebo vlhkým podmienkam.** Keď sa voda dostane pod povrch elektrického ručného náradia, je zvýšené riziko elektrického šoku.
- d) **Nezaobchádzajte s káblom prípojky necitlivo. Nikdy si nepriťahuje elektrické ručné náradie k sebe pomocou kábla, net'ahajte ho za sebou pomocou kábla a nevytrhávajte kábel zo zástrčky aby ste ručné náradie vyplí.** Nevystavujte kábel vysokým teplotám, oleju, ostrým hranám alebo pohyblivým častiam. Poškodené alebo zamotané káble môžu viesť k zvýšenému riziku elektrického šoku.
- e) **Pri práci s ručným náradím v exteriéri použite predlžovací kábel vhodný na použitie v exteriéri.** Použitím kábla vhodného na použitie v exteriéri redukuje riziko vzniku elektrického šoku.
- f) **Pokiaľ je práca s ručným náradím vo vlhkých podmienkach nevyhnutná, použite napájanie chránené ističom typu prúdový chránič (RCD).** Použitie RCD ističa redukuje riziko vzniku elektrického šoku.

3. OSOBNÁ BEZPEČNOSŤ

- a) **Buďte sústredení, sledujte, čo robíte, a pri práci s ručným náradím sa riad'te zdravým rozumom. Nepoužívajte ručné náradie, keď ste unavení alebo pod vplyvom omamných látok, alkoholu alebo liekov.** Moment nepozornosti pri práci s ručným náradím môže viesť k vážnemu osobnému zraneniu.
- b) **Použite osobné ochranné pomôcky. Vždy noste ochranu očí.** Ochranné pomôcky, ako napríklad protiprachová maska, topánky s protišmykovou podrážkou

alebo chrániče sluchu použité v príslušných podmienkach pomáhajú redukovať vážne osobné zranenia.

- c) Predíd'te neúmyselnému zapnutiu. Uistite sa, že prepínač je vo vypnutej pozícii, pred tým, než zapojíte náradie do elektriny a/alebo k akumulátoru, pri zdvihnutí alebo nosení náradia.** Nosenie náradia s prstom na prepínači alebo aktívneho náradia, ktoré je zapnuté, zvyšuje možnosť úrazu.
- d) Odstráňte akékoľvek nastavovacie kľúče alebo kľúče na matice a skrutky pred tým, než zapnete ručné náradie.** Nastavovací alebo iný kľúč ponechaný pripevnený na rotujúcej časti ručného náradia môže spôsobiť osobný úraz.
- e) Nepreceňujte sa. Udržujte si stabilitu a pevnú zem pod nohami za každých podmienok.** Umožňuje vám to lepšiu kontrolu nad ručným náradím v neočakávaných situáciách.
- f) Oblečte sa náležite. Nenoste voľné oblečenie alebo šperky. Udržujte svoje vlasy, oblečenie a rukavice vzdialené od pohyblivých častí.** Voľné oblečenie, šperky alebo dlhé vlasy sa môžu do pohyblivých častí zachytiť.
- g) Pokiaľ sú zariadenia nastavené na spojenie so zariadeniami na zachytávanie a extrakciu prachu, uistite sa, že sú náležite využité a pripojené.** Použitím zberača prachu redukuje riziká spojené s prachom.

4. POUŽITIE A ÚDRŽBA RUČNÉHO NÁRADIA

- a) Nepret'azujte ručné náradie. Použite správne ručné náradie na danú činnosť.** Správne ručné náradie spraví prácu lepšie a v medziach, na ktoré bolo navrhnuté.
- b) Nepoužívajte ručné náradie, pokiaľ sa prepínač neprepína medzi zapnutím a vypnutím.** Akékoľvek ručné náradie, ktoré nie je kontrolovateľné prepínačom, je nebezpečné a musí byť opravené.
- c) Odpojte prípojku ručného náradia od zdroja energie a/alebo akumulátora**

pred tým, než začnete robiť akékoľvek úpravy, vymieňať doplnky alebo uskladňovať ručné náradie.

Takéto preventívne bezpečnostné opatrenia redukovávajú riziko náhodného zapnutia ručného náradia.

- d) Keď ručné náradie nepoužívate, skladujte ho mimo dosahu detí a nedovoľte osobám, ktoré nemajú skúsenosti s prácou s ručným náradím alebo neboli oboznámené s týmito inštrukciami, dotýkať sa náradia.** Ručné náradie je nebezpečné v rukách netrénovanej osoby.
- e) Údržba ručného náradia. Skontrolujte chybné pripojenia alebo spojenia pohyblivých častí, zlomené časti alebo iné okolnosti, ktoré by mohli ovplyvniť funkčnosť ručného náradia.** Pri poškodení musí byť pred použitím najprv elektrické ručné náradie opravené. Mnoho úrazov vzniká preto, že je elektrické ručné náradie zle udržiavané.
- f) Udržujte rezacie nástroje ostré a čisté.** Náležite udržiavané rezacie nástroje s ostrými rezacími hranami sú menej náchylné na „zaseknutie“ a sú ľahšie ovládateľné.
- g) Používajte elektrické náradie v súlade týmito pokynmi, berte pritom do úvahy pracovné podmienky a druh vykonávanej práce.** Ak sa elektrické náradie použije na iné účely, než na čo je určené, môže dochádzať k nebezpečným situáciám.

5. POUŽÍVANIE A STAROSTLIVOSŤ O BATÉRIOVÉ ELEKTRICKÉ NÁRADIE

- a) Nabíjajte iba nabíjačkou určenou výrobcom.** Nabíjačka, ktorá je vhodná na jeden typ bloku batérií, môže pri použití s iným typom batérií spôsobiť požiar.
- b) Elektrické náradie používajte iba s určeným typom bloku batérií.** Použitie akéhokoľvek iného typu batérií môže zvýšiť riziko zranenia a požiaru.
- c) Ak sa blok batérií nepoužíva, neukladajte ho do blízkosti iných kovových predmetov, ako sú sponky na papier, mince, kľúče, kince, skrutky alebo iné drobné kovové**

predmety, ktoré by mohli skratovať kontakty. Skratovanie kontaktov batérie môže viesť k popáleninám alebo vzniku požiaru.

- d) **Pri nesprávnom používaní môže z batérie vystreknúť kvapalina; vyhýbajte sa styku s ňou. Ak dôjde k styku kvapaliny s pokožkou, opláchnite zasiahnuté miesto vodou.** Ak sa kvapalina dostane do očí, ihneď vyhľadajte lekársku pomoc. Kvapalina, ktorá unikla z batérie, môže spôsobiť podráždenie a poleptanie.

6. SERVIS

- a) **Servisné práce na náradí nechajte vykonať kvalifikovaných pracovníkov s použitím originálnych náhradných dielov.** Výsledkom bude trvalá bezpečnosť pri práci s elektrickým náradím.

BEZPEČNOSTNÉ UPOZORNENIA PRE PRIAMOČIARU PÍLU

1. **Pri práci v miestach, kde môže dôjsť ku kontaktu rezacieho príslušenstva so skrytým elektrickým vedením alebo s vlastným napájacím káblom, držte pílu za izolované časti rukoväti.** Rezacie príslušenstvo môže pri kontakte s vodičom pod napätím preniesť prúd do nechránených kovových častí elektrického náradia a spôsobiť úraz elektrickým prúdom.

ZVLÁŠTNE BEZPEČNOSTNÉ UPOZORNENIA PRE PÍLU CHVOSTOVKU

1. **Vždy používajte respirátor.**

BEZPEČNOSTNÉ VAROVANIA TÝKAJÚCE SA BATÉRIÍ

- a) **Nepokúšajte sa demontovať, rozcierať alebo rozrezávať batérie alebo jej články.**
- b) **Batériu neskratujte. Neukladajte batérie náhodne v škatuliach alebo v zásuvkách, kde by mohlo dôjsť k ich vzájomnému skratovaniu alebo k skratovaniu spôsobenému inými predmetmi.** Ak sa batéria nepoužíva, udržiujte ju v bezpečnej vzdialenosti od sponiek na papieri, mincí, kľúčov, klinčov, skrutiek alebo iných malých kovových predmetov, ktoré môžu spôsobiť prepojenie kontaktov batérie. Skratovanie kontaktov batérie môže spôsobiť popáleniny alebo požiar.
- c) **Nevystavujte batériu pôsobeniu tepla alebo ohňa. Vyvarujte sa skladovania batérií na otvorenom slnku.**
- d) **Nevystavujte batériu mechanickým rázom.**
- e) **Ak dôjde k úniku kvapaliny z batérie, zabráňte tomu, aby sa táto kvapalina dostala do kontaktu s pokožkou alebo aby zasiahla oči. Ak dôjde k takému kontaktu, zasiahnuté miesto umyte značným množstvom vody a vyhľadajte lekárske ošetrovanie.**
- f) **Ak dôjde k požitiu kvapaliny z batérie, vyhľadajte okamžite lekárske ošetrovanie.**
- g) **Udržujte batérie čisté a suché.**
- h) **Ak sú svorky batérie znečistené, utrite ich čistou a suchou handričkou.**
- i) **Batéria musí byť pred použitím nabitá. Vždy postupujte podľa uvedených pokynov a používajte správny postup nabíjania.**
- j) **Nenechávajte batériu nabíjať, ak nebude batéria použitá.**
- k) **Po dlhodobom uložení budete možno musieť vykonať niekoľko cyklov nabíjania a vybíjania, aby batéria dosiahla svoj maximálny výkon.**
- l) **Batéria poskytuje najvyšší výkon, ak**

sa používa pri bežnej izbovej teplote (20°C ± 5°C).

- m) Pri likvidácii batérií oddel'te od seba batérie s odlišnými elektrochemickými systémami.
- n) Vykonávajte nabíjanie iba v nabíjačke, ktorá je špecifikovaná spoločnosťou WORX. Nepoužívajte inú nabíjačku, než je nabíjačka špeciálne dodaná na použitie s týmto zariadením. Nabíjačka, ktorá je vhodná pre jeden typ batérie, môže pri použití iného typu batérie vytvárať riziko spôsobenia požiaru.
- o) Nepoužívajte žiadnu batériu, ktorá nie je určená na použitie s týmto zariadením.
- p) Ukladajte batérie mimo dosahu detí.
- q) Uschovajte originálnu dokumentáciu k tomuto výrobku na budúce odkazy.
- r) Ak sa zariadenie nepoužíva, vyberte z neho batériu.
- s) Vykonávajte riadnu likvidáciu batérie.

SYMBOLY



Kvôli zníženiu rizika poranenia je potrebné, aby si používateľ najprv prečítal návod



Varovanie



Používajte ochranu zraku



Používajte ochranu sluchu



Používajte masku proti prachu



Nevystavujte dažďu alebo vode



Nevystavujte ohňu



Li-Ion

Batérie nezahadzujte. Vyčerpané batérie odneste do miestneho zberného (recyklačného) miesta špeciálneho odpadu



Elektrické výrobky sa nesmú likvidovať spolu s domácim odpadom.



Recyklujte v zberných miestach na tento účel zriadených. O možnosti recyklácie sa informujte na miestnych úradoch alebo u predajcu.



xINR18/65-y: Valcové batérie Li-Ion s maximálnym priemerom 18 mm a maximálnou výškou 65 mm; „x“ predstavuje počet článkov so sériovým zapojením, ak je iba 1, použije sa medzera; „y“ predstavuje počet článkov s paralelným zapojením, ak je iba 1, použije sa medzera.

1. BLOKOVACIE/ODISŤOVACIE TLAČIDLO

2. RUKOVÄŤ

3. JEDNOTKA BATÉRI

4. ZÁPADKA JEDNOTKY BATÉRIÍ

5. SIEŤOVÝ VYPÍNAČ ON/OFF

6. RÝCHLOUPÍNACIA PÁKA PÍLOVÉHO LISTU

7. PÍLOVÝ LIST NA PREREZÁVANIE *

8. BIMETALOVÝ PÍLOVÝ LIST *

9. OCEĽOVÁ ZÁKLADŇA

*Štandardná dodávka neobsahuje všetko zobrazené či opísané príslušenstvo.

TECHNICKÉ ÚDAJE

Typ **WG894E WG894E.5 WG894E.9** (890-894 názov strojného zariadenia, zástupca pre pílu Handy)

		WG894E	WG894E.5	WG894E.9
Menovité napätie		20V Max* Lithium		
Otáčky na voľnobeh		2200/min		
Dĺžka ťahu		16mm		
Max. kapacita rezania	Drevo	Ø60mm		
	Oceľ	Ø10mm		
Normálny čas nabíjania		Přibl. 5 hod.	Přibl. 1 hod.	/
Hmotnosť stroja		1.3kg	1.3kg	1kg

* **Napätie merané bez prevádzkového zaťaženia. Počiatočné nabitie batérie dosahuje maximálne 20Voltov. Nominálne napätie je 18Voltov.**

INFORMÁCIE O HLUKU/VIBRÁCIÁCH

Nameraný akustický tlak	L_{pA} : 84dB(A) K_{pA} : 3.0dB(A)
Nameraný akustický výkon	L_{wA} : 95dB(A) K_{wA} : 3.0dB(A)
Použite chrániče sluchu, ak akustický tlak presiahne	80dB(A)



INFORMÁCIE O VIBRÁCIÁCH

Výsledné celkové hodnoty pre vibrácie (suma pre trojsový vektor) stanovené podľa normy EN 60745:

Rezanie dosiek	Hodnota emisie vibrácií $a_{h,B}=10.60\text{m/s}^2$
	Nepresnosť $K=1.5\text{m/s}^2$
Rezanie drevených hranolov	Hodnota emisie vibrácií $a_{h,WB}=11.76\text{m/s}^2$
	Nepresnosť $K=1.5\text{m/s}^2$

Deklarovaná celková hodnota vibrácií sa môže použiť na vzájomné porovnanie jednotlivých náradí a takisto aj na predbežné stanovenie času práce.

⚠ VÝSTRAHA: Hodnota emisie vibrácií počas skutočného používania elektrického náradia sa môže odlišovať od deklarovanej hodnoty, a to v závislosti od spôsobu používania náradia a v závislosti od nasledujúcich príkladov odchýlok od spôsobu používania náradia:
Akým spôsobom sa náradie používa a aké materiály budú rezané alebo vŕtané.
Náradie je v dobrom stave a je dobre udržiavané.
Používanie správneho príslušenstva v spojení s náradím a zabezpečenie jeho ostroty a dobrého stavu.
Tesnosť zovretia rukovätí a používanie doplnkov proti vibráciám.
Používanie náradia na podľa konštrukcie určený účel a v súlade s pokynmi.

Toto náradie môže vyvolávať syndróm trasenia rúk a ramien, pokiaľ jeho používanie nie je správnym spôsobom riadené.

100 **⚠ VÝSTRAHA:** Kvôli presnosti by mal odhad úrovne expozície v skutočných podmienkach používania obsahovať tiež všetky súčasti prevádzkového cyklu, ako sú doby, počas ktorých je náradie vypnuté a počas ktorých beží na voľnobehu, a to mimo skutočného vykonávania práce. Tým môže dôjsť k značnému zníženiu úrovne expozície počas celkového prevádzkového času. Pomôžte minimalizovať riziko expozície účinkom vibrácií.
VŽDY používajte ostré sekáče a čepele.
Náradie udržiavajte v súlade s týmto návodom a udržiavajte ho dobre namazané (ak je to potrebné). Ak sa náradie používa často, investujte do príslušenstva zabraňujúceho vibráciám.
Vyhnite sa používaniu náradia pri teplote 10°C a menej.
Prácu si naplánujte tak, aby ste akékoľvek používanie náradia pri vysokých vibráciách rozdelili na niekoľko dní.

PRÍSLUŠENSTVO

	WG894E	WG894E.5	WG894E.9
Pílvy list na prerezavanie		2	
Bimetalový pílvy list		1	
Jednotka Batéri	1(WA3551.1)	1(WA3551.1)	/
Nabíjačka	1(WA3760)	1(WA3860)	/

Odporúčame príslušenstvo kúpiť v rovnakom obchode ako samotné náradie. Typ príslušenstva zvolte podľa typu vykonávanej práce. Podrobnejšie informácie sú priložené k jednotlivému príslušenstvu. Odborní predavači vám pomôžu a poradia.

NÁVOD NA POUŽITIE



POZNÁMKA: Pred tým, ako náradie použijete, prečítajte si návod na použitie.

POUŽÍVANIE PODĽA URČENIA:

Náradie je s pevným dorazom určené na rezanie dreva, plastov, kovu a stavebných materiálov. Je vhodné na vykonávanie rovných a zakrivených rezov.

MONTÁŽ

VÝMENA/VLOŽENIE PÍLOVÉHO LISTU

Pred vykonávaním akéhokoľvek nastavenia, opravy alebo údržby vyberte z náradia batériu.

Pri upínaní pílového listu používajte ochranné rukavice. Nebezpečenstvo zranenia pri kontakte s pílovým listom.

Pri výmene pílového listu dávajte pozor, aby sa na držiaku pílového listu nenachádzali žiadne zvyšky materiálu, napríklad drevené alebo kovové piliny

1. VOĽBA PÍLOVÉHO LISTU (Vid' Obr. A)

POZNÁMKA: Používajte na určenú prácu iba pílové listy, ktorých dĺžka bude zodpovedať maximálnej dĺžke, aká je zadaná v nižšie uvedenej tabuľke. Ak sa nedodrží tento pokyn, dôjde k poškodeniu výrobku a k zrušeniu platnosti záruky.

	Typické použitie
Pílový list na prerezávanie (152 mm, 6 TPI, 65 Mn)	Vetvy stromov a kríkov atď.
Bimetalový pílový list (152 mm, 18 TPI, rýchlorezná oceľ – HSS)	Kovy, drevo atď.

2. VLOŽENIE PÍLOVÉHO LISTU (Vid' Obr. B)

Pred vykonávaním akéhokoľvek nastavenia, opravy alebo údržby, vyberte z náradia batériu.

Stiahnite dole rýchlopínaciu páku pílového listu (6). Zasuňte upínaciu stopku pílového listu do držiaka pílového listu až do dorazovej polohy. Uvoľnite rýchlopínaciu páku (6), aby došlo k zaisteniu pílového listu (7/8) v určenej polohe.

Skontrolujte pevnosť usadenia a upnutia pílového listu. Uvoľnený pílový list môže z náradia vypadnúť, čo môže viesť k spôsobeniu zranenia.

3. VYBRATIE PÍLOVÉHO LISTU (Vid' Obr. B)

Ak chcete pílový list z píly vybrať, stlačte rýchlopínaciu páku a vyberte pílový list.

NABITIE



VAROVANIE! Nabíjačka a batéria boli navrhnuté tak, aby mohli byť používané spoločne, a preto sa nepokúšajte používať žiadne iné zariadenia. Nikdy nekladajte ani nedovoľte vniknutiu kovových predmetov medzi spojenia nabíjačky alebo batérie, pretože môže dôjsť k vzniku elektrickej poruchy alebo nebezpečenstva.

Batéria NIE JE NABITÁ a pred použitím je potrebné ju úplne nabiť.

Nabíjačka sa dodáva s jednotkou lítiových batérií osadených v náradí. Nepoužívajte iný typ nabíjačky.

1. NABITIE BATÉRIÍ

Lónovo-lítiová batéria je chránená proti úplnému vybítiu. Keď sa batéria vybije, ochranný obvod vypne náradie. V teplom prostredí alebo po intenzívnom nasadení sa jednotka batérií natolko zahreje, že sa nedá ihneď nabíjať. Pred začatím nabíjania nechajte batériu vychladnúť.

2. VYBRATIE, NASADENIE JEDNOTKY BATÉRIE (Vid' Obr.C)

Na batérie nájdite západky a ich zatlačením uvoľníte jednotku batérie z vŕtačky. Jednotku vyberte z náradia. Po nabití jednotku batérií vložte do priestoru pre batérie. Stačí na to jemné zatlačenie.

PREVÁDZKA

1. BEZPEČNOSTNÝ SPÍNAČ ZAPNUTÉ/ VYPNUTÉ(Vid' Obr. D)

Váš spínač je zaistený, aby bolo zabránené náhodnému spusteniu. Stlačte zaist'ovacie tlačidlo (1), potom spínač zapnuté/vypnuté (5) a uvoľníte zaist'ovacie tlačidlo (1). Spínač je teraz

zapnutý. Ak chcete pílu vypnúť, uvoľnite iba spínač zapnuté/vypnuté.

2. POKYNY NA POUŽITIE

POZNÁMKA: Držte toto náradie smerom od seba. Stojte v bezpečnej a stabilnej polohe.

 **VÝSTRAHA: Vždy si bezpečne upnite a podoprite obrobok.**

Nedotýkajte sa pilovým listom obrobku, kým píla nedosiahne maximálne prevádzkové otáčky.

AKO BEZPEČNE UCHOPIŤ TÚTO PÍLU WORX

Uchopte túto pílu WORX ako na uvedenom obr. E, aby ste dosiahli maximálnu ovládateľnosť tohto náradia a jeho komfortné použitie ako mečovej píly.

VŠEOBECNÉ REZANIE (Vid' Obr. F1, F2) POZNÁMKA:

1. Vždy používajte pilový list, ktorý je vhodný pre rezaný materiál a pre jeho hrúbku. Kvalita rezu sa bude zvyšovať so zvyšovaním počtu zubov pilového listu.
2. Vždy skontrolujte pevné zaistenie a upnutie obrobku, aby bolo zabránené jeho pohybu. Veľké panely podprite v blízkosti čiary rezu. Akýkoľvek pohyb materiálu môže ovplyvniť kvalitu rezu.
3. Pilový list reže počas zdvihu a pri rezaní môže dôjsť k odštipnutiu hornej vrstvy alebo hrany obrobku. Pri dokončovaní práce zaistite, aby bola horná plocha obrobku otočená smerom dole.

PREVÁDZKA:

1. Pred začatím rezania si jasne vyznačte čiaru rezu.
2. Netlačte na náradie. Počas rezania opierajte oceľovú základňu (9) pevne o obrobok. Vytvárajte na pilový list iba dostatočný a stály tlak, aby píla pokračovala v rezaní.
3. Keď sa pilový list začne približovať ku koncu rezu, znížte tlak na pílu.
4. Pred vybratím pilového listu z obrobku počkajte, kým nedôjde k jeho úplnému zastaveniu.

REZANIE VETIEV

Pri rezaní vetiev stromov používajte pilový list na

rezanie dreva. Opríte oceľovú základňu pevne o vetvu stromu. Režte blízko pri vetvy stromu, aby ste obmedzili pohyb rezanej vetvy.

REZANIE KOVU



Na rezanie železných kovov používajte pilové listy s jemnejšími zubami a na rezanie neželezných kovov s väčšími zubami. Pri rezaní tenkých oceľových plechov si plech vždy upnite na oboch stranách, aby ste obmedzili vibrácie alebo poškodenie tohto plechu. Pri rezaní tenkých obrobkov a oceľových plechov netlačte príliš na pilový list, pretože ide o tvrdšie materiály a ich rezanie trvá dlhšie. Nadmerná sila pôsobiaca na pilový list môže skrátiť jeho prevádzkovú životnosť alebo môže spôsobiť poškodenie motora. Naneste pozdĺž čiary rezu malé množstvo maziva, aby bolo obmedzené zahrievanie vznikajúce pri rezaní kovov.

ÚDRŽBA

Pred vykonaním akéhokoľvek nastavovania, opráv a údržby odpojte vŕtačku od siete.

Vaše náradie si nevyžaduje žiadne dodatočné mazanie ani údržbu. Vaše náradie si nevyžaduje žiadny servisný zásah. Svoje náradie nikdy nečistíte vodou alebo chemickými čistiacimi prostriedkami. Vytrite ho suchou handrou. Náradie ukladajte na suchom mieste. Vetracie otvory motora udržiavajte čisté. Ovládacie prvky zbavujte prachu.

OCHRANA ŽIVOTNÉHO PROSTREDIA

 Elektrické výrobky sa nesmú likvidovať spolu s domácim odpadom. Recyklujte  v zberných miestach na tento účel zriadených. O možnosti recyklácie sa informujte na miestnych úradoch alebo u predajcu.

VYHLÁSENIE O ZHODE

My,
Positec Germany GmbH
Grüner Weg 10, 50825 Cologne, Germany

vyhlasujeme, že tento výrobok
Popis: **WORX Ručná píla napájaná
lítiovo-iónovou batériou**
Typ: **WG894E WG894E.5 WG894E.9**
**(890-894 názov strojného zariadenia,
zástupca pre pílu Handy)**
Funkcia: **Rezanie rôznych materiálov**

Zodpovedá nasledujúcim smerniciam,
2006/42/EC, 2011/65/EU, 2014/30/EU

Spĺňa posudzované normy

EN 55014-1
EN 55014-2
EN 60745-1
EN 60745-2-11

Osoba oprávnená za zostavenie technického
súboru,

Názov Marcel Filz
Adresa Positec Germany GmbH
Grüner Weg 10, 50825 Cologne,
Germany

103



2017/12/25
Allen Ding
Zástupca vrchnej konštrukčnej kancelárie,
Testovanie & Certifikácia
Positec Technology (China) Co., Ltd
18, Dongwang Road, Suzhou Industrial
Park, Jiangsu 215123, P. R. China

AVISOS GERAIS DE SEGURANÇA DE FERRAMENTAS ELÉCTRICAS



ATENÇÃO! Leia atentamente as seguintes instruções. A não observância destas instruções pode causar choque eléctrico, incêndio e/ou lesões graves.

Guarde estas instruções para referência futura.

Os termos “ferramenta eléctrica” utilizados em todos os avisos constantes destas instruções referem-se à sua ferramenta eléctrica accionada por corrente eléctrica (com cabo de alimentação) ou ferramenta eléctrica accionada por bateria (sem cabo de alimentação).

1. LOCAL DE TRABALHO

- a) **Mantenha o local de trabalho limpo e bem arrumado.** Áreas com pouca iluminação e desordenadas podem provocar acidentes.
- b) **Não utilize o aparelho em locais onde existam líquidos, gases ou poeiras inflamáveis e onde exista o risco de explosão.** As ferramentas eléctricas produzem faíscas que podem inflamar poeiras ou gases.
- c) **Mantenha as pessoas e particularmente as crianças afastadas da ferramenta eléctrica durante o seu funcionamento.** Qualquer distração pode fazê-lo perder o controlo do berbequim.

2. SEGURANÇA ELÉCTRICA

- a) **A ficha do berbequim deve encaixar bem na tomada de alimentação. Nunca modifique fichas, seja de que maneira for.** Não utilize nenhuma ficha de adaptação com ferramentas eléctricas que tenham ligação à terra. Fichas não modificadas e tomadas de corrente adequadas reduzem o risco de choque eléctrico
- b) **Evite o contacto do corpo com superfícies ligadas à terra como tubos, aquecedores, fogões e frigoríficos.** Existe um aumento do risco de choque eléctrico se o seu corpo estiver em contacto com a terra ou a massa.
- c) **Não exponha este equipamento à chuva ou humidade.** A infiltração de água num aparelho eléctrico aumenta o

risco de choque eléctrico.

- d) **Não maltrate o cabo de alimentação.** Nunca utilize o cabo para transportar, puxar ou desligar o aparelho da tomada de corrente. Mantenha o cabo afastado de fontes de calor, óleos, arestas afiadas ou peças em movimento. Cabos danificados ou enredados aumentam o risco de choque eléctrico.
- e) **Quando trabalhar com uma ferramenta eléctrica ao ar livre, use um cabo de extensão adequado para utilização no exterior.** A utilização de um cabo adequado para uso exterior reduz o risco de choque eléctrico.
- f) **Se não puder evitar a utilização de uma ferramenta eléctrica num local húmido, utilize uma fonte de alimentação protegida contra corrente residual.** A utilização de um dispositivo com protecção contra corrente residual reduz o risco de choque eléctrico.

3. SEGURANÇA DE PESSOAS

- a) **Esteja atento, observe o que está a fazer e seja prudente sempre que trabalhar com uma ferramenta eléctrica.** Não utilize nunca uma ferramenta eléctrica quando estiver cansado ou sob a influência de drogas, álcool ou medicamentos. Um momento de desatenção quando se utiliza uma ferramenta eléctrica pode causar lesões graves.
- b) **Utilize equipamentos de segurança. Use sempre óculos de protecção.** Equipamentos de segurança, tais como máscaras protectoras, sapatos de sola antiderrapante, capacetes ou protecções auriculares devidamente utilizados reduzem o risco de lesões.
- c) **Evite o arranque acidental da ferramenta. Certifique-se de que o comutador de alimentação está desligado antes de ligar a ferramenta à fonte de alimentação e/ou à bateria, antes de pegar nela ou antes de a transportar.** Se mantiver o dedo no interruptor ou accionar o aparelho enquanto este estiver ligado podem ocorrer acidentes.
- d) **Remova quaisquer chaves de ajuste ou de porcas antes de ligar a ferramenta eléctrica.** Chaves de porcas ou de ajuste fixadas a peças móveis do berbequim podem causar lesões.
- e) **Não exceda as suas próprias**

capacidades. Mantenha sempre o corpo em posição firme e de equilíbrio, o que lhe permite controlar melhor a ferramenta eléctrica em situações imprevistas.

- f) Use roupa apropriada. Não use vestuário solto ou artigos de joalheria.** Mantenha o cabelo, vestuário e luvas afastados de peças em movimento. Roupas soltas, artigos de joalheria ou cabelos compridos podem ser agarrados por peças em movimento.
- g) Se forem fornecidos dispositivos para a montagem de unidades de extracção ou recolha de resíduos, Assegure-se de que são montados e utilizados adequadamente.** A utilização destes dispositivos pode reduzir os perigos relacionados com a presença de resíduos.

4. UTILIZAÇÃO E MANUTENÇÃO DA FERRAMENTA ELÉCTRICA

- a) Não force a ferramenta. Utilize a ferramenta eléctrica apropriada para cada aplicação.** A utilização da ferramenta eléctrica apropriada executa o trabalho de forma melhor e mais segura, à velocidade para a qual foi concebida.
- b) Não utilize esta ferramenta se o interruptor estiver deficiente, não ligando ou desligando.** Qualquer ferramenta eléctrica que não possa ser controlada pelo interruptor é perigosa e deve ser reparada.
- c) Desligue a ficha da fonte de alimentação e/ou remova a bateria da ferramenta antes de proceder a quaisquer ajustes, antes de mudar de acessórios ou antes de guardar a ferramenta.** Estas medidas de segurança preventivas reduzem o risco de activação acidental da ferramenta.
- d) Quando não estiver a usar a ferramenta eléctrica, guarde-a fora do alcance das crianças e não deixe que esta seja utilizada por pessoas que não a conheçam, nem tenham lido as instruções.** As ferramentas eléctricas são perigosas nas mãos de utilizadores inexperientes.
- e) Faça a manutenção de ferramentas eléctricas.** Verifique quaisquer desalinhamentos, encaixes de peças móveis, quebras e outras condições que possam afectar o funcionamento. Se esta ferramenta estiver avariada, mande-a reparar antes de utilizar. Muitos acidentes

são causados pela manutenção deficiente de ferramentas eléctricas.

- f) Mantenha as ferramentas de corte limpas e afiadas.** As ferramentas de corte com manutenção adequada e arestas de corte afiadas têm menos probabilidades bloquear e são mais fáceis de controlar.
- g) Utilize a ferramenta eléctrica, acessórios, brocas, etc. em conformidade com estas instruções e da forma prevista para este tipo específico de ferramenta, tendo em conta as condições presentes e o trabalho a executar.** A utilização de ferramentas eléctricas para aplicações diferentes daquelas a que se destinam pode levar a situações de perigo.

5. UTILIZAÇÃO E MANUTENÇÃO DE FERRAMENTA ALIMENTADA POR CONJUNTO DE BATERIAS

- a) Efectue o recarregamento do conjunto de baterias apenas com o carregador especificado pelo fabricante.** Um carregador para determinado tipo de conjunto de bateria pode levar ao risco de incêndio se utilizado com outro tipo de conjunto de baterias.
- b) Utilize ferramentas eléctricas apenas com os tipos de conjuntos de baterias especificamente designados.** A utilização de quaisquer outros tipos de conjuntos de baterias pode levar a riscos de lesão ou incêndio.
- c) Quando não estiver a utilizar o conjunto de baterias, mantenha-o afastado de objectos metálicos como cliques, moedas, chaves, pregos, parafusos ou outros objectos metálicos de pequena dimensão, que possam fechar o contacto entre os terminais.** O curto-circuito de terminais de bateria pode provocar incêndios ou queimaduras.
- d) Em condições inadequadas, o electrólito das baterias pode verter.** Evite o contacto. Se ocorrer algum contacto accidental, lave com água. Se o líquido entrar em contacto com os olhos, procure imediatamente aconselhamento médico. O líquido das baterias pode provocar irritações de pele ou queimaduras.
- 6. ASSISTÊNCIA TÉCNICA**
- a) A sua ferramenta eléctrica só deve**

ser reparada por um técnico de assistência qualificado e devem ser apenas utilizadas peças de substituição genuínas, mantendo assim a segurança da ferramenta.

AVISOS DE SEGURANÇA DA SERRA RECÍPROCA

- 1. Segure na serra recíproca através das superfícies de aderência isoladas quando realizar uma operação na qual o acessório de corte possa estabelecer contacto com os fios ocultos.** O acessório de corte pode entrar em contacto com um fio eléctrico vivo o que por sua vez pode fazer com que as partes metálicas da ferramenta fiquem electrificadas e fazer com que o utilizador desta sofra um choque eléctrico.

PONTOS ADICIONAIS DE SEGURANÇA PARA SUA FERRAMENTA

- 1. Usar máscara anti-poeira.**

AVISOS DE SEGURANÇA PARA A BATERIA

- a) Não desmonte, abra ou corte as células da bateria.**
- b) Não submeta a bateria a curto-circuitos. Não armazene as baterias ao acaso numa caixa ou gaveta onde possam provocar um curto-circuito ou submetidas a curto-circuitos por materiais condutores.** Quando não estiver a utilizar a bateria, mantenha-a afastada de outros objectos metálicos, como cliques, moedas, chaves, pregos, parafusos ou outros pequenos objectos de metal, que possam realizar uma ligação de um terminal a outro. Um curto-circuito dos terminais da bateria pode provocar queimaduras ou um incêndio.
- c) Não exponha a bateria ao calor ou a incêndios. Evite o armazenamento à exposição de luz solar directa.**
- d) Não exponha a bateria ao choque eléctrico.**

- e) Em casos de fugas na bateria, não permita que o líquido entre em contacto com a pele ou olhos. Caso entre em contacto, lave a área afectada com quantidades abundantes de água e procure aconselhamento médico.**
- f) Procure imediatamente aconselhamento médico se ingerir uma célula ou bateria.**
- g) Mantenha a bateria limpa e seca.**
- h) Limpe os terminais da bateria com um pano limpo e seco em caso de sujidade.**
- i) A bateria necessita de ser carregada antes de ser utilizada. Consulte sempre estas instruções e utilize o procedimento de carga correcto.**
- j) Não mantenha a bateria a carregar quando não for utilizada.**
- k) Após longos períodos de tempos de armazenamento, pode ser necessário carregar e descarregar a bateria diversas vezes para obter o desempenho máximo.**
- l) A bateria regista o seu melhor desempenho quando é utilizada a uma temperatura ambiente normal (20°C ± 5°C).**
- m) Ao eliminar as baterias, mantenha as baterias com diferentes sistemas electroquímicos separadas umas das outras.**
- n) Recarregue apenas com o carregador especificado pela WORX. Não utilize um carregador que não se encontra especificado para a utilização com o equipamento.** Um carregador adequado para um determinado tipo de bateria pode provocar risco de incêndio quando é utilizado com outra bateria.
- o) Não utilize uma bateria que não se encontra concebida para a utilização com o equipamento.**
- p) Mantenha a bateria fora do alcance das crianças.**
- q) Preserve as informações originais do produto para futura referência.**
- r) Retire a bateria do equipamento quando não estiver em utilização.**
- s) Elimine-a de forma adequada.**

SÍMBOLOS



Para reduzir o risco de ferimentos o utilizador deve ler o manual de instruções



Aviso



Usar protecção auricular



Usar óculos de protecção



Usar máscara anti-poeira



Não exponha a chuva ou água



Não queimar



Li-Ion



Não eliminar as baterias. As baterias usadas devem ser entregues num ponto de reciclagem.



Os equipamentos eléctricos não devem ser despositados com o lixo doméstico. Se existirem instalações adequadas deve reciclá-los. Consulte a sua autoridade local para tratamento de lixos ou fornecedor para obter aconselhamento sobre reciclagem.

xINR18/65-y: Pilhas de lítio-ião cilíndricas com diâmetro máx. de 18mm e altura máx. de 65mm; “x” representa um número de série das pilhas ligadas, em branco se 1; “-y” representa um número de células paralelas ligadas, em branco se 1.

1. BLOQUEIO DE LIGAÇÃO
2. ÁREAS DAS PEGAS MANUAIS
3. CONJUNTO DE BATERIAS
4. FECHO DO CONJUNTO DE BATERIAS
5. INTERRUPTOR ON/OFF (LIGAR/DESLIGAR)
6. ALAVANCA PARA SOLTAR A FIXAÇÃO DA LÂMINA
7. LÂMINA DE PODA *
8. LÂMINA BIMETÁLICA *
9. BASE DE AÇO

* Acessórios ilustrados ou descritos não estão totalmente abrangidos no fornecimento.

DADOS TÉCNICOS

Tipo **WG894E 894E.5 894E.9** (890-894 designação da máquina, representante da Serra Manual)

		WG894E	WG894E.5	WG894E.9
Voltagem		20V Max** Lithium---		
Velocidade nominal sem carga		2200/min		
Comprimento		16mm		
Capacidade de corte	Madeira	Ø60mm		
	Aço	Ø10mm		
Duração de carga		5hr approx.	1hr approx.	/
Peso		1.3kg	1.3kg	1kg

** Tensão medida sem carga. A tensão inicial da bateria atinge o máximo de 20 volts. A tensão nominal é de 18 volts.

INFORMAÇÃO DE RUÍDO

Pressão de som avaliada	L_{pA} : 84dB(A) K_{pA} : 3.0dB(A)
Potência de som avaliada	L_{WA} : 95dB(A) K_{WA} : 3.0dB(A)
Use protecção de ouvidos quando a pressão for superior a	80dB(A)



INFORMAÇÃO DE VIBRAÇÃO

Os valores totais de vibração são determinados de acordo com a normativa EN60745

cortar tábuas	Valor da emissão da vibração $a_{h,B}=10.60\text{m/s}^2$
	Instabilidade $K=1.5\text{m/s}^2$
Cortar vigas de madeira	Valor da emissão da vibração $a_{h,WB}=11.76\text{m/s}^2$
	Instabilidade $K=1.5\text{m/s}^2$

O valor total declarado da vibração poderá ser utilizado para comparar uma ferramenta com outra e poderá também ser utilizado numa avaliação preliminar de exposição.

AVISO: Os valores de emissão de vibração durante a utilização da ferramenta podem divergir dos valores declarados, dependendo da forma como a ferramenta é utilizada, dependendo dos exemplos seguintes e de outros modos de utilização:

O modo como a ferramenta é utilizada, os materiais a cortar ou perfurar.

A ferramenta estar em boas condições e bem conservada.

A utilização do acessório correcto para a ferramenta e a garantia de que está afiada e em boas condições.

A firmeza com que se segura nas pegas e se quaisquer acessórios vibratórios são utilizados

Se a ferramenta é utilizada para o objectivo para a qual foi concebida e segundo as instruções.

Esta ferramenta pode causar síndrome de vibração mão-braço, se não for adequadamente utilizada.

AVISO: Para ser preciso, uma estimativa do nível de exposição nas condições actuais de utilização devem ter em conta todas as partes do ciclo de operação, como tempos em que a ferramenta está desligada e quando está em funcionamento, mas inactiva, ou seja, não realizando o seu trabalho. Isto poderá reduzir significativamente o nível de exposição durante o período total de trabalho.

Como minimizar o seu risco de:

Utilize SEMPRE formões, brocas e lâminas afiadas.

Mantenha esta ferramenta de acordo com as instruções e bem lubrificada (quando aplicável)

Se a ferramenta for utilizada regularmente, invista em acessórios anti-vibração.

Evite utilizar ferramentas a temperaturas de 10°C ou inferior.

Planeie o seu horário de trabalho de forma a distribuir a utilização de ferramentas de alta vibração ao longo de vários dias.

ACESSÓRIOS

	WG894E	WG894E.5	WG894E.9
Lâmina de poda	2		
Lâmina bimetálica	1		
Conjunto De Baterias	1(WA3551.1)	1(WA3551.1)	/
carregador	1(WA3760)	1(WA3860)	/

Recomendamos-lhe que compre todos os acessórios no fornecedor onde adquiriu a ferramenta. Para mais pormenores, consulte a embalagem de acessórios. O pessoal do fornecedor também pode ajudar e aconselhar.

FUNCIONAMENTO



NOTA: Antes de utilizar a ferramenta, leia atentamente o livro de instruções.

UTILIZAÇÃO CONFORME AS DISPOSIÇÕES

O aparelho é destinado para realizar sobre uma base firme, cortes e recortes em madeira, plástico, metal, placas de cerâmica e borracha.

FUNCIONAMENTO

MUDANÇA DA FERRAMENTA

Retire a bateria do berbequim antes de executar quaisquer ajustes.

Para a montagem da lâmina de serra é necessário usar luvas de protecção. Há

perigo de lesões no caso de um contacto com a lâmina de serra. Ao trocar a lâmina de serra, tomar cuidado para que o titular da lâmina de serra é livre de resíduos de material, e. g. aparas de madeira ou metal.

1. SELECIONANDO UMA LÂMINA DE SERRA (Ver Fig A)

NOTA: Utilize apenas comprimentos de lâmina máximos especificados na tabela seguinte para a finalidade de utilização pretendida. Caso não respeite estas instruções poderão resultar danos para o produto e a anulação da garantia.

	Aplicação típica
Lâmina de poda (152mm, 6TPI, 65Mn)	Ramos de jardim, etc.
Lâmina bimetálica (152mm, 18TPI, HSS)	Metais e madeira, etc.

2. FIXAÇÃO DA LÂMINA (Ver Fig B)

Retire a bateria do berbequim antes de executar quaisquer ajustes.

Puxe a alavanca de fixação da lâmina (6) para cima com seu dedo polegar, como mostrado. Insira a lâmina na fixação da lâmina e assegure-se de que o a lâmina encaixa no pino dentro do fixador da segurança. Liberte o botão de libertação da segurança da lâmina. Empurre a alavanca de fixação da lâmina para baixo (6), assegurando-se de que a lâmina está fixa de forma segura no lugar.

3. Para retirar a lâmina (Ver Fig B)

Empurre a alavanca de fixação da lâmina para cima com o seu polegar, e depois empurre a lâmina para fora da fixação da lâmina.

CARREGAMENTO DO CONJUNTO DE BATERIAS



ATENÇÃO: O carregador e o conjunto de baterias são concebidos especificamente para trabalhar em conjunto e, por isso, não tente utilizar outros dispositivos. Nunca introduza ou deixe entrar objectos metálicos no seu carregador ou nas ligações do conjunto de baterias porque pode causar falhas eléctricas ou perigos.

O seu conjunto de baterias está DESCARREGADO e tem de o carregar uma vez antes de utilizar. O carregador fornecido tem por finalidade carregar a bateria de íões de lítio incluída na ferramenta. Não utilize qualquer outro carregador.

1. CARREGAMENTO DO CONJUNTO DE BATERIAS

A bateria de íões de lítio está protegida contra um descarregamento total. Quando a bateria fica sem carga, a ferramenta desliga-se graças à existência de um circuito de protecção. Em ambientes quentes ou após uma utilização intensa, a bateria pode ficar demasiado quente o que não permite o seu carregamento. Deixe a bateria arrefecer antes de a carregar.

2. COMO RETIRAR OU INSTALAR O CONJUNTO DE BATERIAS (Ver Fig C)

Pressione o botão de libertação da bateria pack para liberar e retire a bateria para fora de sua ferramenta. Após a recarga, recoloque-o no seu instrumento. Verifique se a bateria está bem colocada.

OPERAÇÃO

1. INTERRUPTOR ON/OFF (LIGAR/ DESLIGAR) (Ver Fig D)

O seu interruptor está numa posição de desbloqueado para evitar qualquer arranque acidental. Pressione o botão de desbloqueio

(1), a seguir o interruptor On/Off (5) e depois solte o botão de desbloqueio (1). Para desligar, basta soltar o interruptor. O interruptor tem um gatilho de velocidade variável que pode ser utilizado para aumentar a velocidade da lâmina da serra.

2. INSTRUÇÕES DE TRABALHO

NOTA: Nunca segure com as mãos uma peça que estiver a cortar, nem a apoie nas pernas.

 **AVISO: Fixe a peça de trabalho numa plataforma estável. Não toque a lâmina de serra peça até atingir a velocidade de funcionamento pleno.**

COMO SEGURAR A SUA Serra manual sem fios da DA WORX

Segure a sua Serra manual sem fios da da WORX tal como indicado na Fig E, para um melhor controlo da ferramenta e uma utilização mais confortável quando esta for usada como serra de movimento vaivém.

GERAL (Ver F1, F2)

NOTA:

1. Utilize sempre uma lâmina adequada ao material e à espessura do material a ser cortado.
2. Assegure-se sempre de que a peça de trabalho está fixa ou presa para impedir o movimento. Qualquer movimento do material pode afectar a qualidade do corte.
3. A lâmina corta inclinada para cima e pode lascar a superfície mais elevada. Assegure-se de que a superfície mais elevada é uma superfície não visível quando terminar o seu trabalho.

OPERAÇÃO:

1. Marque claramente a linha de corte antes de começar a cortar.
2. Não force a ferramenta. Apoie a base de aço (9) com firmeza na peça de trabalho durante o corte. Aplique apenas uma pressão constante na lâmina suficiente para continuar a cortar.
3. Reduza a pressão à medida que a lâmina chega ao fim da zona de corte.
4. Deixe a serra parar completamente antes de remover a lâmina da peça de trabalho.

CORTE

Para cortar ramos de árvore utilize uma lâmina para madeira. Apoie a base de aço com firmeza no ramo de árvore. Corte junto ao tronco da árvore para reduzir o movimento do ramo que pretende cortar.

CORTE DE METAL

Utilize uma lâmina de dentes mais finos para metais ferrosos e uma lâmina de dentes grossos para metais não ferrosos. Quando cortar chapas de metal finas coloque sempre madeira em ambos os lados da chapa para reduzir a vibração ou o desgaste da chapa. A madeira e a chapa de metal devem ser ambas cortadas. Não force a lâmina de corte quando cortar metal ou chapa de aço fino porque são materiais mais duros e levarão mais tempo a cortar. Uma força excessiva na lâmina pode reduzir o tempo de vida da lâmina ou danificar o motor. Para reduzir o calor durante o corte de metal, aplique um pouco de lubrificante ao longo da linha de corte.

MANUTENÇÃO

Remova o conjunto de pilhas da ferramenta antes de realizar qualquer ajuste, reparação ou manutenção.

A sua ferramenta não requer qualquer lubrificação ou manutenção adicional. Na sua ferramenta eléctrica, não existem componentes susceptíveis de serem substituídos pelo utilizador. A sua ferramenta não requer qualquer lubrificação ou manutenção adicional. Mantenha as ranhuras de ventilação do motor devidamente limpas. Mantenha todos os controlos de trabalho sem poeira.

PROTECÇÃO AMBIENTAL



Os equipamentos eléctricos não devem ser depositados com o lixo doméstico.

Se existirem instalações adequadas deve reciclá-los. Consulte a sua autoridade local para tratamento de lixos ou fornecedor para obter aconselhamento sobre reciclagem.

DECLARAÇÃO DE CONFORMIDADE

Nós,
Positec Germany GmbH
Grüner Weg 10, 50825 Cologne, Germany

Declaramos que o produto
Descrição **WORX Serra Manual Sem Fios**
Tipo **WG894E WG894E.5 WG894E.9**
**(890-894 designação da máquina,
representante da Serra Manual)**
Função **Cortar diversos materiais**

Cumpre as seguintes Directivas,
2006/42/EC, 2011/65/EU, 2014/30/EU

Normas em conformidade com:
EN 55014-1
EN 55014-2
EN 60745-1
EN 60745-2-11

Pessoa autorizada a compilar o ficheiro técnico,

Nome Marcel Filz
Endereço Positec Germany GmbH
Grüner Weg 10, 50825 Cologne,
Germany



2017/12/25
Allen Ding
Engenheiro-chefe adjunto,
Teste e Certificação
Positec Technology (China) Co., Ltd
18, Dongwang Road, Suzhou Industrial
Park, Jiangsu 215123, P. R. China

GENERELLA SÄKERHETSVARNINGAR FÖR ELVERKTYG



VARNING! Läs alla instruktioner.

Följs inte alla nedanstående instruktioner kan det leda till elektriska stötår, brand och/eller allvarliga skador.

Spara alla varningar och instruktioner för framtida bruk.

Termene "strömförande verktyg" i alla varningsmeddelande nedan avser ditt (sladdverktyg) strömförande verktyg eller batteridrivna (sladdlösa) strömförande verktyg.

1) ARBETSOMRÅDET

- a) **Håll arbetsområdet rent och väl upplyst.** Skräpiga och mörka områden är skaderisker.
- b) **Använd inte strömförande verktyg i explosiva miljöer, som nära brandfarliga vätskor, gaser eller damm.** Strömförande verktyg skapar gnistor som kan antända damm eller ångor.
- c) **Håll barn och åskådare borta när du använder ett strömförande verktyg.** Distractioner kan göra att du förlorar kontrollen.

2) ELSÄKERHET

- a) **Stickkontaktarna till verktyget måste matcha eluttaget. Modifiera inte stickkontakten på något sätt. Använd inte adapterkontakter i samband med jordade strömförande verktyg.** Omodifierade stickkontakter och matchande eluttag minskar risken för elstötår.
- b) **Undvik kroppskontakt med jordade ytor som rör, element, spisar och kylskåp.** Det finns en större risk för elstötår om din kropp är jordad.
- c) **Exponera inte strömförande verktyg för regn eller fuktiga förhållanden.** Kommer det in vatten i ett strömförande verktyg ökar det risken för elstötår.
- d) **Missbruka inte sladden. Använd aldrig sladden för att bära, dra eller dra ut stickkontakten för det strömförande verktyget. Håll sladden borta från hetta, olja, skarpa kanter eller rörliga delar.** Skadade eller

tilltrasslade sladdar ökar risken för elstötår.

- e) **När du använder ett strömförande verktyg utomhus använder du en förlängningsladd som lämpar sig för utomhus bruk.** Använder du en sladd för utomhus bruk reducerar du risken för elstötår.
 - f) **Om det inte går att undvika att driva ett elverktyg i en fuktig lokal, använd då en restströmsskyddad (RCD) strömtillförselanordning.** Användning av en RCD minskar risken för elektriska stötår.
- ### **3) PERSONLIG SÄKERHET**
- a) **Var uppmärksam, håll ögonen på vad du gör och använd sunt förnuft när du använder ett strömförande verktyg. Använd inte ett strömförande verktyg när du är trött eller påverkad av droger, alkohol eller läkemedel.** En kort stund av uppmärksamhet med strömförande verktyg kan resultera i allvarliga personskador.
 - b) **Använd säker utrustning.** Använd alltid skyddsglasögon. Säkerhetsutrustning som munskydd, halkfria skor, skyddshjälm eller hörselskydd som används när det behövs kommer att reducera personskador.
 - c) **Förhindra ofrivillig start. Se till att kontakten är i off-läge innan du ansluter till strömkälla och/eller batterienhet, tar upp eller bär med dig verktyget.** Bär du strömförande verktyg med fingret på kontakten eller sätter i stickkontakten i elluttaget när kontakten är i PÅ-läge utgör det en skaderisk.
 - d) **Ta bort alla skiftnycklar eller skruvnycklar innan du sätter på det strömförande verktyget.** En skift- eller skruvnyckel som lämnas kvar på en roterande del på ett strömförande verktyg kan orsaka personskador.
 - e) **Sträck dig inte för långt. Bibehåll alltid fotfästet och balansen.** Detta gör att du kan kontrollera verktyget bättre i oväntade situationer.
 - f) **Klä dig rätt. Använd inte löst sittande kläder eller smycken.** Håll ditt hår, dina kläder och handskar borta från rörliga delar. Lösa kläder, smycket eller långt hår kan

snärjas in i rörliga delar.

- g) Om det på enheterna finns anslutning för dammsug och dammuppsamling ser du till att de är anslutna och används korrekt.** Använder du dessa anordningar reducerar det dammrelaterade faror.
- 4) ANVÄNDNING OCH UNDERHÅLL AV STRÖMFÖRANDE VERKTYG**
- a) Forcera inte det strömförande verktyget. Använd korrekt verktyg för arbetet.** Det korrekta verktyget kommer att göra jobbet bättre och säkrare med den hastighet den tillverkats för.
- b) Använd inte verktyget om kontakten inte sätter på eller stänger av det.** Alla strömförande verktyg som inte kan kontrolleras med kontakten är farliga och måste repareras.
- c) Koppla från stickkontakten från strömkällan och/eller batterienheten från elverktyget innan du utför några justeringar, ändrar i tillbehören eller magasinerar elverktygen.** Sådana förebyggande säkerhetsåtgärder reducerar risken för att du startar verktyget oavsiktligt.
- d) Förvara verktyget som inte används utom räckhåll för barn och lit inte någon person använda verktyget som inte känner till verktyget eller dessa anvisningar.** Strömförande verktyg är farliga i händerna på utbildade användare.
- e) Utför underhåll på verktygen. Kontrollera inriktningen eller fästet för rörliga delar, defekta delar och alla andra saker som kan påverka användningen av elverktyget. Om den skadats måste elverktyget repareras före användning.** Många olyckor orsakas av felaktigt underhållna elverktyg.
- f) Håll sågverktyget skarpa och rena.** Korrekt underhållna skärverktyg med skarpa egg kommer inte att köra fast lika ofta och är enklare att kontrollera.
- g) Använd elverktyget, tillbehören och verktygsbitsen etc. i enlighet med dessa anvisningar och på det sätt som avsetts för varje typ**

av elverktyg. Ha också i åtanke arbetsförhållandena och arbetet som skall utföras. Använder du elverktyg för åtgärder som skiljer sig det avsedda arbetet kan det resultera i riskfyllda situationer.

5) ANVÄNDNING OCH SKÖTSEL AV SLADDLÖSA VERKTYG

- a) Ladda bara med den laddare som tillverkaren anger.** En laddare som passar en typ av batteripaket kan medföra en risk för brand när den används till ett annat batteripaket.
- b) Använd elverktyg bara tillsammans med det särskilt konstruerade batteripaketet.** Användning av andra batteripaket kan medföra en risk för personskador och brand.
- c) När batteripaketet inte används ska det hållas borta från metallföremål som gem, mynt, nycklar, skruvar och andra små metallföremål som kan skapa kontakt mellan batteripaketets poler och kortsluta det.** En kortslutning kan orsaka brännskador och brand.
- d) Under olyckliga omständigheter kan vätska komma ur batteriet. Undvik kontakt. Om den kommer i kontakt med huden, skölj med vatten. Om den kommer i kontakt med ögonen, skölj rikligt med vatten och sök läkarhjälp.** Vätska som kommer ut ur batteriet kan orsaka irritation eller brännskador.

6) UNDERHÅLL

- a) Låt ditt elverktyg underhållas av en kvalificerad reparatör som bara använder äkta reservdelar.** Det kommer att garantera att elverktygets säkerhet bibehålls.

SÄKERHETSVARNINGAR FÖR TIGERSÅG

- 1. Håll verktyget med isolerade greppytor när du utför ett arbete där sågverktyget kan komma i kontakt med dolda sladdar.** Kommer man i

kontakt med en strömförande sladd kommer det att leda in ström i verktygets metalldelar och ge användaren en elchock.

YTTERLIGARE SÄKERHETSINSTRUKTIONER FÖR DIN TIGERSÅG

1. Använd skyddsmask mot damm.

SÄKERHETSFÖRESKRIFTER FÖR BATTERIET

- a) **Ta inte isär batteriet, öppna inte heller batteriet eller sära på battericeller.**
- b) **Kortslut inte batteriet. Förvara inte batteriet på ett slarvigt sätt i en låda där det kan kortslutas eller skadas av ledande material.** När batteriet inte används ska det förvaras på avstånd från metallobjekt, såsom pappersgem, pengar, nycklar, naglar, skruvar eller andra små metallobjekt som kan leda ström från en terminal till en annan. Om batteriterminalerna kortsluter varandra kan de förorsaka brandrisk.
- c) **Exponera inte batteriet för eld eller värme. Undvik förvaring i direkt solljus.**
- d) **Utsätt inte batteriet för mekanisk chock.**
- e) **Om batteriet läcker, låt inte vätskan komma i kontakt med hud eller ögon. Om så ändå skulle hända, skölj med mycket vatten och sök läkarhjälp.**
- f) **Sök omedelbar läkarhjälp om någon har svult en battericell eller batteriet.**
- g) **Håll batteriet rent och torrt.**
- h) **Torka av batteriet om det blir smutsigt med en torr, ren trasa.**
- i) **Batteriet måste laddas före användning. Använd den här bruksanvisningen för att ladda batteriet korrekt.**
- j) **Låt inte batteriet stå på laddning när det inte används.**
- k) **Efter lång tids användning kan det bli nödvändigt att ladda och ladda**

ur batteriet många gånger för att nå maximal prestanda.

- l) **Batterier fungerar bäst när de används vid normal rumstemperatur (20°C ± 5°C).**
- m) **När du kasserar batteriet, se till att hålla batterier med olika elektrokemiska system ifrån varandra.**
- n) **Ladda endast med laddare av varumärket WORX. Använd ingen annan laddare än den som specifikt ska användas med det här batteriet.** En laddare som passar för en viss typ av batteri kan förorsaka brandrisk vid användning tillsammans med ett annat batteri.
- o) **Använd inte ett batteri som inte är avsett för användning med det här verktyget.**
- p) **Håll batteriet borta från barn.**
- q) **Behåll den ursprungliga bruksanvisningen för framtida användning.**
- r) **Plocka ur batteriet från verktyget då det inte används.**
- s) **Kassera batteriet på rätt sätt.**

SYMBOLER



För att minska risken för skador måste användaren läsa bruksanvisningen



Varning



Använd skyddsglasögon



Använd hörselskydd



Använd skyddsmask mot damm



Får ej utsättas för regn eller vatten



Får ej uppeldas

116



Li-Ion

Kasta inte batterier i soptunnan. Lämna uttjänta batterier till din lokala uppsamlings eller återvinningsstation.



Uttjänade elektriska produkter får inte kasseras som hushållsavfall. Återanvänd där det finns anläggningar för det. Kontakta dina lokala myndigheter eller återförsäljare för återvinningsråd.



xINR18/65-y: Cylindriska litiumjonbattericeller med max diameter på 18 mm och max höjd på 65 mm; "x" representerar ett antal seriekopplade celler, tomt om 1. "-y" Representerar ett antal parallellt anslutna celler, tomt om 1.

1. LÅSKNAPP
2. HANDTAG
3. BATTERIPAKET
4. BATTERIPAKETETS LÄSNING
5. PÅ/AV-KNAPP
6. LOSSNINGSSPAK FÖR BLADETS FASTKLÄMNING
7. BESKÄRNINGSBLAD *
8. BIMETALLBLAD *
9. STÅLPLATTA

* Avbildat eller beskrivet tillbehör ingår delvis inte i leveransomfånget.

TEKNISKA DATA

Typ **WG894E WG894E.5 WG894E.9** (890-894 maskinbeteckning, anger Batteridrivnen tigersåg)

		WG894E	WG894E.5	WG894E.9
Spänning		20V Max* Lithium		
Hastighet utan belastning		2200/min		
Slaglängd		16mm		
Kapningskapacitet, max. tjocklek:	Trä	Ø60mm		
	Stål	Ø10mm		
Laddningstid		5 timme ungefär	1 timme ungefär	/
Vikt		1.3kg	1.3kg	1kg

** Spänning uppmätt utan belastning. Initial batterispänning är max. 20V. Nominell spänning är 18V.

BULLERINFORMATION

Uppmätt ljudtryck	L_{pA} : 84dB(A) K_{pA} : 3.0dB(A)
Uppmätt ljudstyrka	L_{wA} : 95dB(A) K_{wA} : 3.0dB(A)
Använd hörselskydd när ljudtrycket är över	80dB(A)



VIBRATIONSINFORMATION

Vibration totala värden fastställda enligt EN 60745:

Kapning av brädor	Vibrationsutsändningsvärde $a_{h,B}=10.60\text{m/s}^2$
	Osäkerhet $K=1.5\text{m/s}^2$
Kapning av träbalkar	Vibrationsutsändningsvärde $a_{h,B}=11.76\text{m/s}^2$
	Osäkerhet $K=1.5\text{m/s}^2$

Det angivna totala vibrationsvärdet kan användas för att jämföra olika verktyg med varandra samt vid en preliminär exponeringsutvärdering.

! **WARNING:** Vibrationsvärde vid verklig användning av maskinverktyget kan skilja sig åt från det deklarerade värdet beroende på hur verktyget används och beroende på följande exempel och andra variationer om hur verktyget används:

Hur verktyget används och materialet som skärs eller borrar.

Verktyget är i bra skick och bra underhållet.

Användning av korrekt tillbehör för verktyget och säkerställ att de är skarpa och i bra skick.

Åtdragningsgraden av greppet på handtaget och om några antivibrationstillbehör används.

Och att verktyget används såsom avsett enligt dess konstruktion och dessa instruktioner.

Detta verktyg kan orsaka hand-arm vibrationssyndrom om det används på felaktigt sätt.

118

! **WARNING:** För att vara korrekt bör en beräkning av exponeringsnivån under verkliga förhållanden vid användning också tas med för alla delar av hanteringscykeln såsom tiden när verktyget är avstängt och när det körs på tomgång utan att utföra något arbete. Detta kan betydligt minska exponeringsnivån över den totala arbetsperioden.

Hjälp för att minimera risken för vibrationsexponering.

Använd ALLTID skarpa mejslar, borrar och blad.

Underhåll verktyget i enlighet med dessa instruktioner och håll det välsmort (där så behövs)

Om verktyget ska användas regelbundet, investera i antivibrationstillbehör.

Undvik att använda verktygen i temperaturer på 10°C eller lägre

Planera ditt arbetsschema för att sprida ut användning av kraftigt vibrerande verktyg över flera dagar.

TILLBEHÖR

	WG894E	WG894E.5	WG894E.9
Beskärningsblad	2		
Bimetallblad	1		
Batteripaket	1(WA3551.1)	1(WA3551.1)	/
Laddare	1(WA3760)	1(WA3860)	/

Vi rekommenderar att du köper dina tillbehör från samma återförsäljare som du köpte produkten från.

Läs på tillbehörens förpackning för mera information. Din återförsäljare kan också hjälpa dig och ge dig råd.

BRUKSANVISNING



OBS: Innan du använder verktyget, läs nogga igenom bruksanvisningen.

ÄNDAMÅLSENLIG ANVÄNDNING:

Sticksågen är avsedd för att på fast underlag såga igenom och göra urtag i trä, plast, metall, keramikplattor och gummi.

MONTERING

BYTE/INSÄTTNING AV SÅGBLADET

Ta ur batteriet innan du gör justeringar eller utför service eller underhåll.

Använd skyddshandskar vid montering av sågbladet. Om sågbladet berörs finns risk för personskada. Vid byte av sågblad ska du se till att sågbladets hållare är fritt från materialrester, t.ex. trä- eller metallspån.

1. VÄLJA SÅGBLAD (Se A)

OBS: Använd endast maximal bladlängd, angiven i tabellen nedan, för det avsedda ändamålet för applikationen. Underlåtenhet att följa dessa råd kommer att resultera i skador på produkten och att garantin blir ogiltig.

	Typisk användning
Beskärningsblad (152 mm, 6 TPI, 65 Mn)	Grenar, mm.
Bimetallblad (152 mm, 18 TPI, HSS)	Metaller och trä, mm.

2. SÄTTA I ETT BLAD (Se B)

Ta ur batteriet innan du gör justeringar eller utför service eller underhåll.

Dra ner lossningsspaken för bladets fastklämning (6), för in bladets skaft i hållaren tills det tar emot. Släpp lossningsspaken (6) för att låsa fast bladet (7/8) i rätt position.

Kontrollera att sågbladet sitter stadigt.

Ett löst sågblad kan falla ur och leda till personskada.

3. TA BORT ETT BLAD (Se B)

För att ta bort ett blad trycker du ner lossningsspaken och drar ut bladet.

LADDNING



VARNING: Laddaren och batteripaketet är särskilt konstruerade för att fungera tillsammans. Använd inget annat batteripaket eller någon annan laddare. Se till att inga metallföremål kommer in i laddaren eller batteripaketet. Det kan orsaka elektriska fel som kan medföra fara.

Ditt batteripaket är OLADDAT och du måste ladda det en gång innan användning. Den medföljande batteriladdaren matchar det litiumjonbatteri som sitter i enheten. Använd ingen annan batteriladdare.

1. LADDA BATTERIET

Litiumjonbatteriet har skydd mot djup urladdning. När batteriet är tomt stängs enheten av med hjälp av en skyddskrets. I en varm miljö eller efter massiv användning, kan batteripaketet bli alltför varmt för att kunna laddas. Låt batteriet svalna före laddning.

2. TA BORT ELLER SÄTTA I BATTERIPAKETET (Se C)

Tryck in batteriet knappen Pack-versionen för att frigöra och skjut batteriet ut från ditt verktyg. Efter ladda, skjut tillbaka till ditt verktyg. Det glider lätt in och kräver bara ett lätt tryck på slutet.

DRIFT

1. SÄKERHETSSTRÖMBRYTARE TILL/FRÅN (Se D)

Strömbrytaren är låst i FRÅN-läge för att hindra att maskinen startas oavsiktligt. Håll in låsknappen (1), tryck på Till/Från-knappen (5) och släpp ut låsknappen (1). Nu är kontakten tillslagen. För att stänga av maskinen släpper du bara ut Till/Från-knappen.

2. ARBETSBESKRIVNING

OBS: Håll maskinen på avstånd från kroppen. Se till att du står stadigt och säkert.



VARNING: Spänn fast arbetsstycket på en stabil plattform. För inte bladet till

arbetsstycket innan sågen nått full drifhastighet.

HUR MAN HÅLLER EN WORX sladdlös handsåg

Håll din WORX sladdlös handsåg som visas i ill E för största möjliga kontroll över verktyget och bekväm användning som oscillerande såg.

ALLMÄNT (Se F1, F2)

OBS:

1. Använd alltid ett sågblad som passar materialet och materialets tjocklek. Skärningskvaliteten förbättras allteftersom antalet sågtänder ökar.
2. Se alltid till att arbetsstycket hålls eller spänns fast så att det inte förflyttar sig. Säkra större paneler nära skärlinjen. Alla rörelser i materialet kan påverka sågningskvaliteten.
3. Bladet sågar bara vid den uppåtgående rörelsen och kan flisa ytan. När du sågar ser du till att den översta delen på ytan inte syns när ditt arbete är avslutat.

DRIFT:

1. Markera skärlinjen tydligt innan du börjar såga.
2. Tvinga inte verktyget. Placera stålbasen (9) stadigt på föremålet medan du sågar. Använd endast den kraft som behövs för att sågbladet ska ta.
3. Minska trycket när sågbladet närmar sig slutet av skärlinjen.
4. Låt sågen stanna helt innan du drar ut sågbladet ur föremålet.

BESKÄRNING

Använd beskärningsbladet när du sågar av trädgrenar. Håll stålbasen stadigt mot grenen. Såga nära stammen så att den sågade grenen rör sig så lite som möjligt.

SÅGA I METALL

Använd ett smalare sågblad för järnmaterial och ett grövre blad för material som inte innehåller järn. När du sågar i tunn plåt ska du alltid klämma fast stål på båda sidor av plåten för att minska vibrationer och slitningar i plåten. Tvinga in bladet när du sågar i tunna metallmaterial eller stålskivor, eftersom dessa material är hårdare och tar längre tid att såga. För stort

tryck på bladet kan reducera bladets livslängd eller skada motorn. För att reducera värmen vid metallsågning applicerar du lite smörjmedel längs såglinjen.

UNDERHÅLL

Ta ur batteriet innan du gör justeringar eller utför service eller underhåll.

Ditt verktyg kräver inte extra smörjning eller underhåll.

Det finns inga delar som kan repareras av användaren i verktyget. Använd aldrig vatten eller kemiska medel för att rengöra verktyget. Torka rent med en torr trasa. Förvara alltid verktyget på en torr plats. Håll motorns ventileringsöppningar rena. Håll alla arbetskontroller fria från damm.

MILJÖSKYDD



Uttjänade elektriska produkter får inte kasseras som hushållsavfall. Återanvänd  där det finns anläggningar för det. Kontakta dina lokala myndigheter eller återförsäljare för återvinningsråd.

DEKLARATION OM ÖVERENSSTÄMMELSE

Vi,
Positec Germany GmbH
Grüner Weg 10, 50825 Cologne, Germany

Förklarar att denna produkt,
Beskrivning **Batteridrivnen tigersåg**
Typ **WG894E WG894E.5 WG894E.9**
(890-894 maskinbeteckning, anger
Batteridrivnen tigersåg)
Funktion **Sågning av olika material**

Uppfyller följande direktiv,
2006/42/EC, 2011/65/EU, 2014/30/EU

Standarder överensstämmer med

EN 55014-1
EN 55014-2
EN 60745-1
EN 60745-2-11

Personen som godkänts att sammanställa den tekniska filen,

Namn Marcel Filz
Adress Positec Germany GmbH
Grüner Weg 10, 50825 Cologne,
Germany

121



2017/12/25
Allen Ding
Vice chefsingenjör, tester och certifiering
Positec Technology (China) Co., Ltd
18, Dongwang Road, Suzhou Industrial
Park, Jiangsu 215123, P. R. China

SPLOŠNA VARNOSTNA NAVODILA ZA ELEKTRIČNA ORODJA



OPOZORILO! Preberite vsa opozorila in napotke. Napake zaradi neupoštevanja spodaj navedenih opozoril in napotil lahko povzročijo električni udar, požar in/ ali težke telesne poškodbe.

Vsa opozorila in napotila shranite, ker jih boste v prihodnje lahko potrebovali.

Pojem „električno orodje“, ki se pojavlja v nadaljnjem besedilu, se nanaša na električna orodja z električnim pogonom (z električnim kablom) in na akumulatorska električna orodja (brez električnega kabla).

1. VARNOST NA DELOVNEM MESTU

a) Delovno področje naj bo vedno čisto in dobro osvetljeno. Nered in neustrezna osvetlitev delovnega mesta lahko povzročita nezgode.

b) Ne uporabljajte električnega orodja v okolju, kjer lahko pride do eksplozij oziroma tam, kjer se nahajajo vnetljive tekočine, plini ali prah.

Električna orodja povzročajo iskrenje, zaradi katerega se lahko prah ali hlapi vnamejo.

c) Prosimo, da med uporabo električnega orodja ne dovolite otrokom ali drugim osebam, da bi se Vam približali. Usmerjanje pozornosti drugim lahko povzroči izgubo nadzora nad orodjem.

2. ELEKTRIČNA VARNOST

a) Vtičač napajalnega kabla orodja se mora prilegati vtičnici. Spreminjanje vtičača na kakršenkoli način ni dovoljeno. Pri ozemljenih električnih orodjih ne uporabljajte vtičačev z adapterji. Nespremenjeni vtičači in ustrezne vtičnice zmanjšujejo tveganje električnega udara.

b) Izogibajte se telesnemu stiku z ozemljenimi površinami kot so na primer cevi, grelci, štedilniki in hladilniki. Tveganje električnega udara je večje, če je vaše telo ozemljeno.

c) Prosimo, da orodje zavarujete pred dežjem ali vlago. Vdor vode v električno orodje povečuje tveganje električnega udara.

d) Ne uporabljajte kabla za nošenje ali obešanje električnega orodja in ne vlecite za kabel, če želite vtičač izvleči iz vtičnice. Kabel zavarujte pred vročino, oljem, ostrimi robovi ali premikajočimi se deli orodja. Poškodovani ali zapleteni kabli povečujejo tveganje električnega udara.

e) Kadar uporabljate električno orodje zunaj, uporabljajte samo kabelske podaljške, ki so primerni za delo na prostem. Uporaba kabelskega podaljška, ki je primeren za delo na prostem, zmanjšuje tveganje električnega udara.

f) Če je uporaba električnega orodja v vlažnem okolju neizogibna, uporabljajte stikalo za zaščito pred kvarnim tokom. Uporaba zaščitnega stikala zmanjšuje tveganje električnega udara.

3. OSEBNA VARNOST

a) Bodite pozorni, pazite kaj delate ter se dela z električnim orodjem lotite z razumom. Ne uporabljajte električnega orodja, če ste utrujeni oziroma ste pod vplivom mamil, alkohola ali zdravil. Trenutek nepazljivosti med uporabo električnega orodja je lahko vzrok za resne telesne poškodbe.

b) Uporabljajte osebno zaščitno opremo in vedno nosite zaščitna očala.

Nošenje osebne zaščitne opreme, na primer maske proti prahu, nedrsečih zaščitnih čevljev, varnostne čelade ali zaščitnih glušnikov, kar je odvisno od vrste in načina uporabe električnega orodja, zmanjšuje tveganje telesnih poškodb.

c) Izogibajte se nenamernemu zagonu. Pred priključitvijo električnega orodja na električno omrežje in/ali na akumulator in pred dviganjem ali nošenjem se prepričajte, če je električno orodje izklopljeno.

Prenašanje orodja s prstom na stikalu ali priključitev vklopljenega električnega orodja na električno omrežje je lahko vzrok za nezgodo.

d) Pred vklopjanjem električnega orodja odstranite nastavitvena orodja

ali izvijače. Orodje ali ključ, ki se nahaja v vrtečem se delu orodja, lahko povzroči telesne poškodbe.

- e) Izogibajte se nenormalni telesni drži. Poskrbite za trdno stojišče in za stalno ravnotežje.** Tako boste v nepričakovanih situacijah električno orodje lahko bolje nadzorovali.
- f) Nosite primerna oblačila. Ne nosite ohlapnih oblačil in nakita. Z lasmi, oblačili ali rokavicami se ne približujte premikajočim se delom orodja.** Premikajoči se deli orodja lahko zagrabijo ohlapno oblačilo, dolge lase ali nakit.
- g) Če je na napravo možno montirati priprave za odsesavanje ali prestrazanje prahu, se prepričajte, če so le-te priključene in če se pravilno uporabljajo.** Uporaba priprave za odsesavanje prahu zmanjšuje zdravstveno ogroženost zaradi prahu.

4. SKRBNNA UPORABA IN RAVNANJE Z ELEKTRIČNIMI ORODJI

- a) Ne preobremenjujte naprave. Pri delu uporabljajte električna orodja, ki so za to delo namenjena.** Z ustreznim električnim orodjem boste v konkretni situaciji delali bolje in varneje.
- b) Ne uporabljajte električnega orodja s pokvarjenim stikalom.** Električno orodje, ki se ne da več vklopiti ali izklopiti, je nevarno in ga je potrebno popraviti.
- c) Pred nastavljanjem naprave, zamenjavo delov pribora ali odlaganjem naprave izvlecite vtičak iz električne vtičnice in/ali odstranite akumulator.** Ta previdnostni ukrep preprečuje nenameren zagon električnega orodja.
- d) Električna orodja, katerih ne uporabljate, shranjujte izven dosega otrok. Osebam, ki orodja ne poznajo ali niso prebrale teh navodil za uporabo, ga ne dovolite uporabljati.** Električna orodja so nevarna, če jih uporabljajo neizkušene osebe.
- e) Skrbno negujte električno orodje. Nadzirajte brezhibno delovanje premičnih delov orodja, ki se ne**

smеjo zatikati. Če so ti deli zlomljeni ali poškodovani do te mere, da ovirajo delovanje električnega orodja, jih je potrebno pred uporabo orodja popraviti. Slabo vzdrževana električna orodja so vzrok za mnoge nezgode.

- f) Rezalna orodja vzdržujte tako, da bodo vedno ostra in čista.** Skrbno negovana rezalna orodja z ostrimi robovi se manj zatikajo in so lažje vodljiva.
- g) Električna orodja, pribor, vsadna orodja in podobno uporabljajte ustrezno tem navodilom.** Pri tem upoštevajte delovne pogoje in namen, za katerega boste orodje uporabljali. Uporaba električnih orodij v namene, ki so drugačni od predpisanih, lahko privede do nevarnih situacij.

5. SKRBNNO RAVNANJE IN UPORABA AKUMULATORSKIH ORODJI

- a) Akumulatorske baterije polnite samo v polnilnikih, ki jih priporoča proizvajalec.** Polnilec, ki je namenjen določeni vrsti akumulatorjev, se lahko vname, če ga boste uporabljali skupaj z nepredpisanim akumulatorjem.
 - b) V električnih orodjih uporabljajte le akumulatorske Mbaterije, ki so zanje predvidene.** Uporaba drugih akumulatorjev lahko povzroči telesne poškodbe ali požar.
 - c) Akumulatorska baterija, katere ne uporabljate, ne sme priti v stik s pisarniškiimi sponkami, kovanci, žebliji, vijaki in drugimi manjšimi kovinskimi predmeti, ki bi lahko povzročili premostitev kontaktov.** Kratek stik med akumulatorskimi kontakti lahko ima za posledico opeklino ali požar.
 - d) V primeru napačne uporabe lahko iz akumulatorske baterije izteče tekočina. Izogibajte se stiku z njo. Pri naključnem stiku te tekočine s kožo, prizadeto mesto izpirajte z vodo.** Če pride tekočina v oči, poiščite zdravniško pomoč. Akumulatorska tekočina ob stiku lahko povzroči draženje kože ali opeklino.
- #### **6. SERVISIRANJE**
- a) Vaše električno orodje naj popravlja samo kvalificirano strokovno osebje**

ob obvezni uporabi originalnih rezervnih delov. Tako bo zagotovljena ohranitev varnosti naprave.

VARNOSTNA OPOZORILA ZA POVRATNO ŽAGO

- 1. Povratno žago med uporabo trdno držite za izolirana ročaja, kajti rezilo bi lahko prišlo v stik z električnim kablom.** Stik rezila z električnim kablom pod napetostjo bi povzročil naelektritev neizoliranih delov orodja in električni udar.

DODATNI VARNOSTNI PREDPISI ZA POVRATNO ŽAGO

- 1. Nosite zaščitno masko za prah.**

VARNOSTNA OPOZORILA ZA AKUMULATOR

- 124
- a) Ne razstavljajte, odpirajte ali odstranjujte celic akumulatorja.**
 - b) Pazite, da ne povzročite kratkega stika med terminaloma akumulatorja. Akumulatorjev nikoli ne shranjujte v škatli ali predalu, kjer bi lahko prišlo do kratkega stika zaradi povezave terminalov s prevodnimi predmeti.** Kadar akumulator ni nameščen v napravi, ga hranite proč od drugih kovinskih predmetov, kot so sponke za papir, kovanci, ključi, želblji, vijaki ali drugi drobni kovinski predmeti, ki bi lahko omogočili stik med terminaloma. Če pride do stika med terminaloma akumulatorja, to lahko povzroči požar.
 - c) Akumulatorja ne izpostavljajte vročini ali ognju. Poskrbite, da ne bo izpostavljen neposredni sončni svetlobi.**
 - d) Akumulatorja ne izpostavljajte mehanskim udarcem.**
 - e) Če opazite, da akumulator pušča, pazite, da tekočina ne bo prišla v stik z očmi. Če akumulatorska tekočina vseeno pride v stik z očmi, izperite**

- prizadeto območje z obilo vode in poiščite zdravniško pomoč.**
- f) Predvsem pa takoj poiščite medicinsko pomoč, če ste celico ali del akumulatorja zaužili.**
 - g) Akumulator shranjujte na čistem in suhem mestu.**
 - h) Če se akumulator zamaže, ga takoj očistite s čisto in suho krpo.**
 - i) Akumulator morate pred uporabo napolniti. Pri polnjenju akumulatorja vedno upoštevajte predpisana navodila in postopke.**
 - j) Če akumulatorja ne polnite, ga odstranite iz polnilca.**
 - k) Po daljšem obdobju skladiščenja, boste za doseg maksimalne zmogljivosti akumulatorja verjetno morali slednjega nekajkrat napolniti in izprazniti.**
 - l) Akumulator deluje najbolj učinkovito, če ga uporabljate pri običajni sobni temperaturi (20°C ± 5°C).**
 - m) Pri odlaganju akumulatorja pazite, da boste akumulatorje, ki imajo različne elektrokemične sisteme zavrgli ločeno.**
 - n) Za polnjenje uporabljajte le polnilce, ki jih je predpisal WORX. Nikoli ne uporabljajte polnilnikov, ki niso posebej namenjeni za polnjenje vašega akumulatorja.** Polnilec, ki je lahko primeren za polnjenje ene vrste akumulatorjev, lahko pri drugi povzroči nevarnost požara.
 - o) Nikoli ne uporabljajte polnilcev, ki niso posebej zasnovani za polnjenje vašega akumulatorja.**
 - p) Akumulatorje shranjujte izven dosega otrok.**
 - q) Za podrobnosti, si oglejte gradivo, ki je bilo priloženo akumulatorju.**
 - r) Če naprave ne uporabljate, iz nje odstranite akumulator.**
 - s) Akumulatorje odlagajte skladno s predp**

SIMBOLI



Zaradi zmanjševanja nevarnosti poškodb, se temeljito seznanite z navodili za uporabo



Opozorilo



Uporabljajte zaščito za oči



Uporabljajte zaščito za ušesa



Nosite zaščitno masko za prah



Ne izpostavljajte dežju ali vodi



Prepovedano sežiganje



Li-Ion

Akumulatorjev ne zavržite skupaj z ostalimi odpadki, temveč jih dostavite na mesto za ločeno zbiranje odpadkov.



Odpadnih električnih naprav ne smete zavreči skupaj z ostalimi gospodinjskimi odpadki. Dostavite jih na mesto za ločeno zbiranje odpadkov. Glede podrobnosti, se posvetujte z lokalno službo za ravnanje z odpadki.

xINR18/65-y: Cilindrične litijeve akumulatorske celice največjega premera 18 mm in dolžine 65 mm; "x" predstavlja število zaporedno vezanih celic, če je 1, potem je to mesto prazno; "-y" predstavlja število vzporedno vezanih celic, če je 1 je mesto prazno.

1. VARNOSTNO STIKALO
2. ROČAJ
3. AKUMULATOR
4. GUMB ZA SPROSTITEV AKUMULATORJA
5. STIKALO ON/OFF
6. BREZORODNO VPENJALO ZA REZILA
7. REZILO ZA OBREZOVANJE*
8. BIMETALNO REZILO*
9. JEKLENO PODNOŽJE

* Pri standardni dobavi niso vključeni vsi prikazani dodatki.

TEHNIČNI PODATKI

Tip **WG894E 894E.5 894E.9** (890-894 zasnova naprave, predstavnik žag)

		WG894E	WG894E.5	WG894E.9
Napetost		20V Maks** Lithium---		
Št. vrt. brez obremenitve		2200/min		
Dolžina obdelovanca		16mm		
Zmogljivost rezanja	Les	Ø60mm		
	Jeklo	Ø10mm		
Čas polnjenja		5h (pribl.)	1h (pribl.)	/
Teža orodja		1.3kg	1.3kg	1kg

** Napetost merjena brez obremenitve. Začetna napetost akumulatorja doseže maksimum 20V. Običajna napetost je 18V.

PODATKI O HRUPU

Vrednotena raven zvočnega tlaka	L_{pA} : 84dB(A) K_{pA} : 3.0dB(A)
Vrednotena raven zvočne moči	L_{WA} : 95dB(A) K_{WA} : 3.0dB(A)

Če je raven hrupa nad 80dB (A), uporabite zaščito za ušesa



PODATKI O VIBRACIJAH

Skupne vrednosti oscilacij (vektorski seštevek treh smeri), skladno z EN 60745:

Žaganje iverne plošče	Vrednost emisije vibracij $a_{h,B}=10.60\text{m/s}^2$
	Negotovost $K=1.5\text{m/s}^2$
Žaganje lesenih tramov	Vrednost emisije vibracij $a_{h,WB}=11.76\text{m/s}^2$
	Negotovost $K=1.5\text{m/s}^2$

Deklarirano vrednost emisije vibracij lahko uporabite za primerjavo med strojčki, hkrati pa s pomočjo nje predvidite pričakovano raven izpostavljenosti.

⚠ OPOZORILO: Dejanska vrednost emisij vibracij med uporabo orodja, se lahko razlikuje od navedene, kajti nanjo vpliva tudi način uporabe orodja, predvsem naslednje okoliščine:

Način uporabe orodja in materiali, ki jih žagate.

Ali je orodje v dobrem stanju in ustrezno vzdrževano.

Ali uporabljate ustrezn dodatek in njegova brezhibnost.

Čvrstost oprijema ročajev in morebitna uporaba dodatkov za zmanjševanje vibracij.

Uporaba orodja za predviden namen, skladen s temi navodili.

Če orodja ne uporabljate pravilno, lahko povzroči vibracijski sindrom zapestja in rok.

⚠ OPOZORILO: Če želite resnično natančno oceniti raven izpostavljenosti v dejanskih okoliščinah, morate upoštevati tudi vse faze delovnega procesa, tudi število vklopov in izklopov orodja ter čas, ko deluje v prostem teku in neobremenjeno. To lahko znatno zmanjša raven izpostavljenosti tekom celotnega delovnega procesa.

Pomoč pri zmanjševanju tveganja pri izpostavljenosti vibracijam.

VEDNO uporabljajte le ostre pripomočke.

Orodje vzdržujte skladno s temi navodili in poskrbite, da bo dobro namazano (kjer je potrebno).

Če boste orodje uporabljali redno, potem investirajte v dodatke za zmanjševanje vibracij.

Naprave ne uporabljajte pri temperaturah pod 10°C.

Delo si organizirajte tako, da boste opravila z visoko ravno vibracij izvajali v več fazah, tekom nekaj dni.

DODATKI

	WG894E	WG894E.5	WG894E.9
Rezilo za obrezovanje	2		
Bimetalno rezilo	1		
Akumulator	1(WA3551.1)	1(WA3551.1)	/
Polnilec akumulatorjev	1(WA3760)	1(WA3860)	/

Prporočamo vam, da dodatke vedno kupujete v isti trgovini, kot ste kupili orodje. Za podrobnosti si oglejte razlage na embalaži kompleta dodatkov. Pri odločanju o ustreznem dodatku, vam lahko pomaga tudi osebe v trgovini.

NAVODILA ZA UPORABO



OPOMBA: Preden začnete uporabljati strojček, si pozorno preberite navodila.

NAMEN UPORABE:

Strojček uporabljajte le za žaganje lesa, plastike, kovine in gradbenih materialov, med žaganjem pa naj bo trdno prislonej ob obdelovanec.

SESTAVLJANJE

VSTAVLJANJE/ZAMENJAVA ŽAGINEGA LISTA

Pred vsakim prilagajanjem, servisiranjem ali vzdrževanjem, odstranite akumulator iz orodja.

Pri nameščanju rezila nosite zaščitne rokavice. Nevarnost poškodb pri dotikanju rezila. Pri zamenjavi žaginega lista pazite na to, da v prijemalu ne bo ostankov materiala, na primer lesa ali kovinskih ostružkov.

1. IZBIRA ŽAGINEGA LISTA (Glejte sliko A)

OPOMBA: Vedno uporabljajte le rezila, ki so namenjena za posamezno vrsto uporabe in maksimalnih dolžin, ki so navedene v spodnji tabeli. Neupoštevanje te opombe lahko privede do poškodb izdelka in razveljavitve garancije.

	Tipični način uporabe
Rezilo za obrezovanje (152 mm, 6TPI, 65Mn)	Obrezovanje na vrtu itd.
Bimetalno rezilo (152 mm, 18TPI, HSS)	Kovine in les itd.

2. VSTAVLJANJE ŽAGINEGA LISTA (Glejte sliko B)

Pred vsakim prilagajanjem, servisiranjem ali vzdrževanjem, odstranite akumulator iz orodja.

Povlecite vpenjalno objemko (6) navzdol in do konca vstavite rezilo v ležišče. Sprostite vpenjalno objemko (6), da se rezilo (7/8) zaklene na mesto.

Preverite, če je rezilo dobro vpeto. Če rezilo ni dobro vpeto, med delovanjem lahko zdrsne iz ležišča in povzroči poškodbe.

3. ODSTRANITEV ŽAGINEGA LISTA (Glejte sliko B)

Rezilo odstranite tako, da pritisnete na vpenjalno objemko in izvlečete rezilo.

POLNLENJE AKUMULATORJA



OPOZORILO! Polnilc in akumulator sta posebej zasnovana za skupno delovanje, zato ne poskušajte uporabljati nobenih drugih polnilcev niti akumulatorjev. V polnilc ali akumulator nikoli ne vstavljajte kovinskih predmetov, ker bi slednji lahko povzročili kratki stik ali druge okvare.

Akumulator je ob dobavi NENAPOLNJEN, zato ga morate pred prvo uporabo do konca napolniti. Priloženi polnilc za akumulator je namenjen za polnjenje litijevih akumulatorjev, ki jih uporablja strojček.

Za polnjenje nikoli ne uporabljajte drugega polnilnika.

1. Polnjenje akumulatorja

Litijevi akumulatorji so zaščiteni pred popolno izpraznitvijo. Ko se takšen akumulator zadosti izprazni, varnostni tokokrog strojčka prepreči nadaljnje delovanje.

V vročem okolju ali po visoki obremenitvi se akumulator lahko tako segreje, da prepreči polnjenje. Zato počakajte, da se akumulator ustrezno ohladi.

2. ODSTRANITEV IN NAMESTITEV AKUMULATORJA (Glejte sliko C)

Pritisnite gumb za sprostitev akumulatorja in slednjega izvlecite iz orodja. Po polnjenju akumulator vstavite nazaj v orodje. Pri tem lahko uporabite majhno silo.

UPORABA NAPRAVE

1. VARNOSTNO STIKALO IN STIKALO ON/OFF (Glejte sliko D)

Stikalo za vklop/izklop je zaklenjeno in tako preprečuje nehoten zagon. Najprej stisnite in zadržite varnostno stikalo (1) in nato stisnite stikalo za vklop/izklop(5) ter sprostite varnostno stikalo. Krožna žaga se zažene. Če jo želite

izklopiti, le sprostite stikalo(1) za vklop/izklop.

2. NAVODILA ZA DELO

OPOMBA: Napravo imejte obrnjeno proč od sebe. Med delom imejte varen in stabilen položaj.

 **OPOZORILO: Obdelovanec vedno dobro vpnite. Z rezilom se ne dotikajte obdelovanca toliko časa, dokler se ne premika s polno hitrostjo.**

DRŽANJE NAPRAVE

WORX ročno povratno žago primite kot je prikazano sliki E, kajti tako boste z njo najlažje in najudobnejše rokovali.

OBIČAJNO ŽAGANJE (GLEJTE SLIKO F1, F2)

OPOMBA:

1. Vedno uporabljajte rezila, ki so primerna za strukturo ter debelino obdelovanca. Kakovost reza bo boljša, če boste uporabili rezilo z več zobmi.
2. Vedno poskrbite, da bo obdelovanec trdno vpet in se ne bo mogel premikati. Velike plošče ustrezno podprite čimbolj blizu mesta rezanja. Če se obdelovanec med obdelavo premika, potem kakovost obdelave ne bo ustrezna.
3. Rezilo žaga med premikanjem navzgor, zato lahko razcefra robove zgornje površine. Priporočamo, da obdelovanec obrnete tako, da bo zgoraj površina, ki pri vgradnji obdelovanca ne bo vidna.

UPORABA ORODJA:

1. Pred žaganjem načrtajte linijo rezanja.
2. Orodja ne preobremenjujte. Med žaganjem jekleno podnožje (9) naprave trdno pritiskajte ob obdelovanec. Na rezilo pritiskajte le s takšno silo, da bo to lahko prosto rezalo v obdelovanec.
3. Na koncu reza zmanjšajte pritisk na rezilo.
4. Preden rezilo vzamete iz obdelovanca, počakajte, da se popolnoma zaustavi.

OBREZOVANJE DREVES

Za žaganje vej, uporabite rezilo za les. Jekleno podnožje naprave naslonite ob vejo. Veje žagajte čimbolj blizu debla, kajti tako se med žaganjem ne bodo preveč premikale.

REZANJE KOVIN

Feridne kovine režite s finim rezilom, neferidne kovine pa z bolj grobim rezilom. Pri rezanju plošč, na slednje vedno vpnite jekleno oporo s katero boste zmanjšali vibracije in napetosti v plošči. Med rezanjem tanjših kovinskih obdelovancev ali plošč, nikoli na rezilo ne pritiskajte s prekomerno silo, kajti zaradi trdote teh obdelovancev bo rezanje trajalo dlje časa. Prekomeren pritisk na rezilo lahko tudi prekomerno obremeni rezilo, skrajša njegovo življenjsko dobo in poškoduje motor naprave. Za zmanjšanje trenja med rezilom in obdelovancem, na linijo rezanja nanosite malce olja.

VZDRŽEVANJE

Po vsaki uporabi odstranite akumulator iz ležišča in preverite napravo glede morebitnih poškodb.

Vaša naprava ne zahteva dodatnega mazanja. Naprava tudi nima nobenih delov, ki bi jih morali servisirati. Za čiščenje naprave nikoli ne uporabljajte vode ali kemičnih sredstev. Obrišite jo le s suho krpo. Napravo vedno shranjujte na suhem mestu. Poskrbite, da bodo prezračevalne odprtine čiste. Vsi elementi krmiljenja morajo biti čisti, brez prahu.

VAROVANJE OKOLJA



Odpadnih električnih naprav ne smete zavreči skupaj z ostalimi gospodinjskimi odpadki. Dostavite jih na mesto za ločeno zbiranje odpadkov. Glede podrobnosti, se posvetujte z lokalno službo za ravnanje z odpadki.

IZJAVA O SKLADNOSTI

Mi,
Positec Germany GmbH
Grüner Weg 10, 50825 Cologne, Germany

Izjavljamo, da je izdelek,
Opis izdelka **WORX brezžična ročna žaga**
Vrsta izdelka **WG894E WG894E.5**
WG894E.9 (890-894 zasnova naprave,
predstavnik žag)
Funkcija **Rezanje različnih materialov**

Skladen z naslednjimi direktivami,
2006/42/EC, 2011/65/EU, 2014/30/EU

In izpolnjuje naslednje standarde,
EN 55014-1
EN 55014-2
EN 60745-1
EN 60745-2-11

Oseba, ki je pooblaščenca za skladnost tehnične dokumentacije,

Ime Marcel Filz
Naslov Positec Germany GmbH
Grüner Weg 10, 50825 Cologne,
Germany





2017/12/25
Allen Ding
Namestnik glavnega inženirja,
Testiranje in certifikacija
Positec Technology (China) Co., Ltd
18, Dongwang Road, Suzhou Industrial
Park, Jiangsu 215123, P. R. China

WORX
it's your nature

www.worx.com

Copyright © 2018, Positec. All Rights Reserved.
AR01250202