

WORX

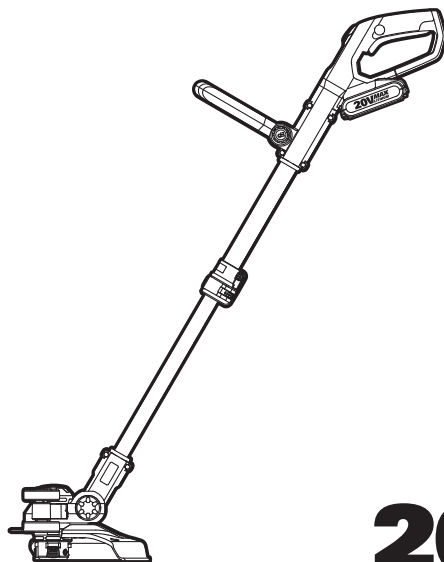

20V MAX LITHIUM

2-in-1 Grass Trimmer/Edger	EN	P09
2-in-1 Rasentrimmer/Kantenschneider	D	P17
Coupe bordure/taille-haies 2 en 1	F	P25
Tosaerba/tagliabordi 2-in-1	I	P33
Cortacésped/recortadora de bordes 2 en 1	ES	P41
2-in-1 grasrandsnijder	NL	P49
Przycinarka/podkaszarka do trawy 2-w-1	PL	P57
2 funkcióú fűkasza/szegélyvágó	HU	P65
Instrument 2 in 1 pentru prelucrarea produselor din sticlă/tăierea muchiilor pentru produsele din sticlă	RO	P73
2-v-1 sekačkou/zastřihovačkou okrajů	CZ	P81
Vyžinač trávy/Zastrihávač trávnikov 2 v 1	SK	P89
Aparador/corta-relvas 2 em 1	PT	P97
2-n-1 Grästrimmer/kantklippare	SV	P105
Obrezovalnik trate/kotni obrezovalnik, 2-v1	SL	P113

WG163E WG163E.1 WG163E.9

Original instructions	EN
Übersetzung der Originalanleitung	D
Traduction des instructions initiales	F
Traduzione delle istruzioni originali	I
Traducción de las instrucciones originales	ES
Vertaling van de oorspronkelijke instructies	NL
Tłumaczenie oryginalnych instrukcji	PL
Eredeti használati utasítás fordítása	HU
Traducerea instrucțiunilor inițiale	RO
Překlad původních pokynů	CZ
Preklad pôvodných pokynov	SK
Tradução das instruções originais	PT
Översättning av originalinstruktionerna	SV
Prevod izvirna navodila	SL

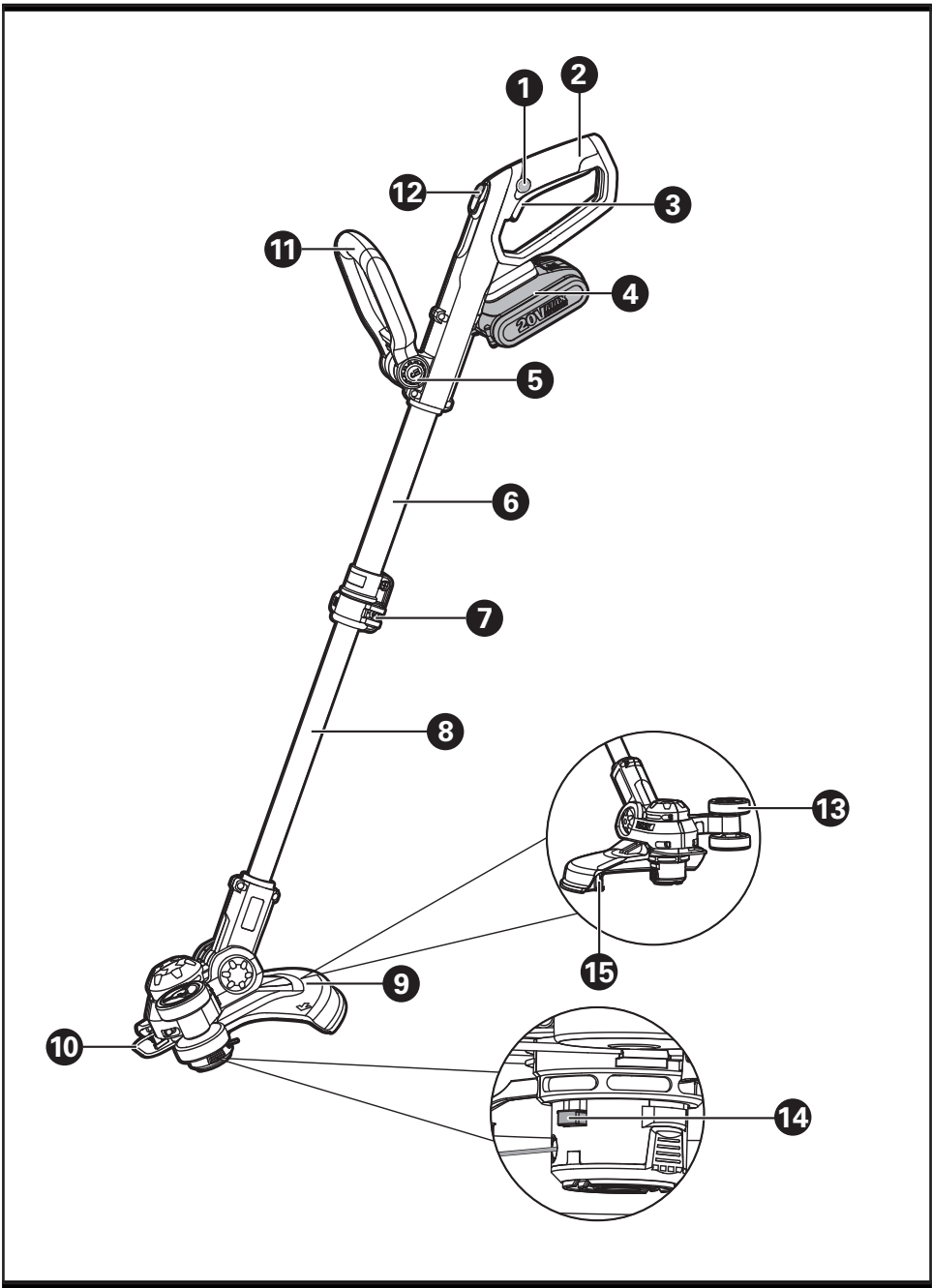

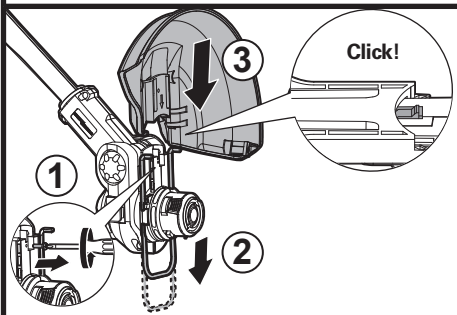
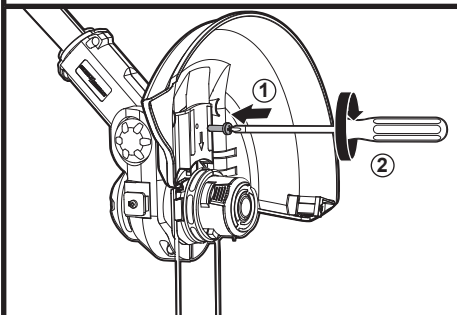
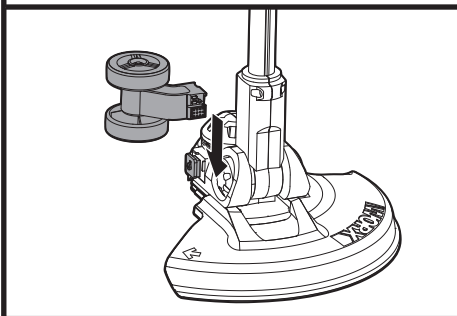
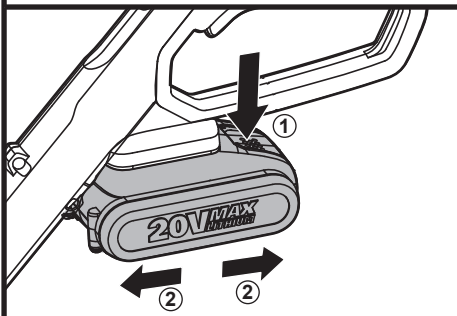
A1**A2****B****C****D1**

For WA3551.1 battery

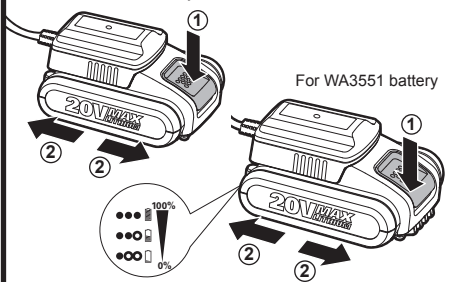

For WA3551 battery

D2

For WA3551 battery

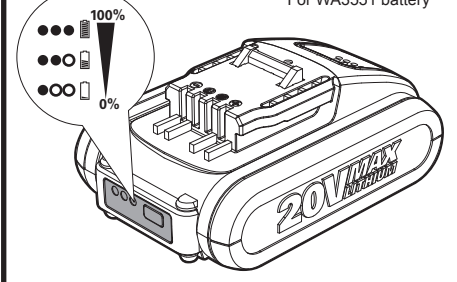

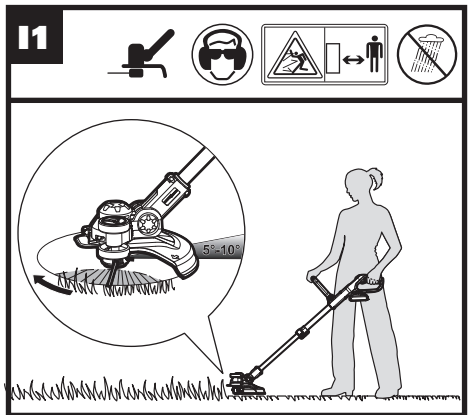
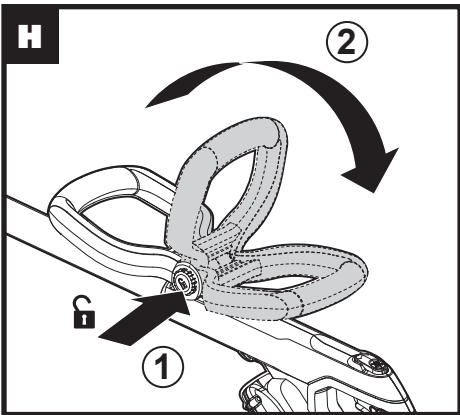
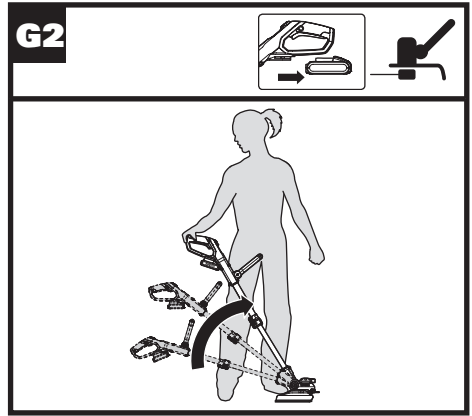
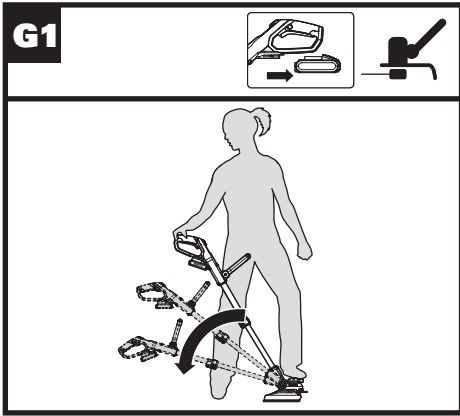
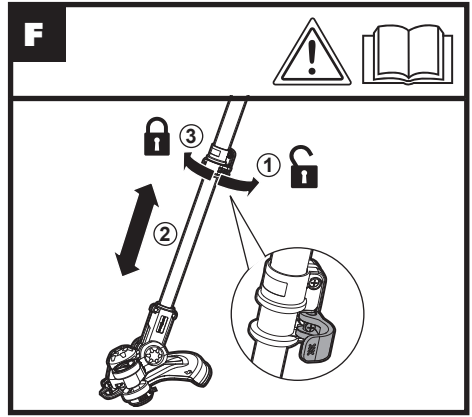
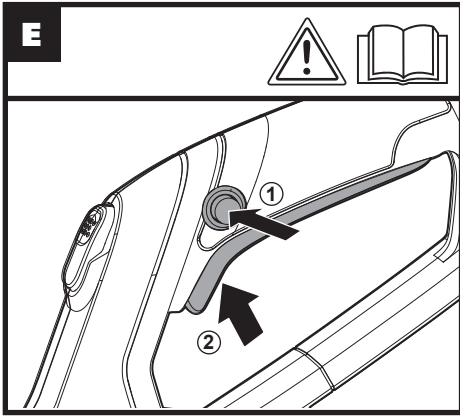

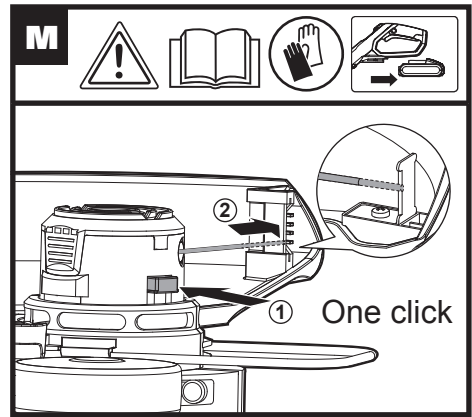
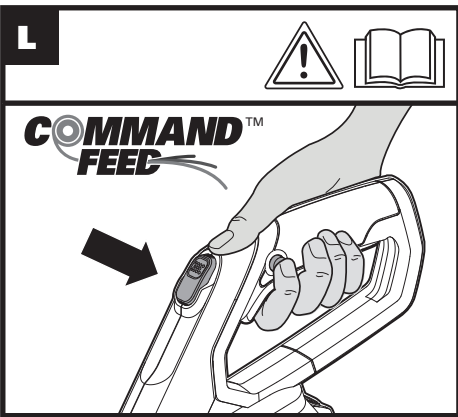
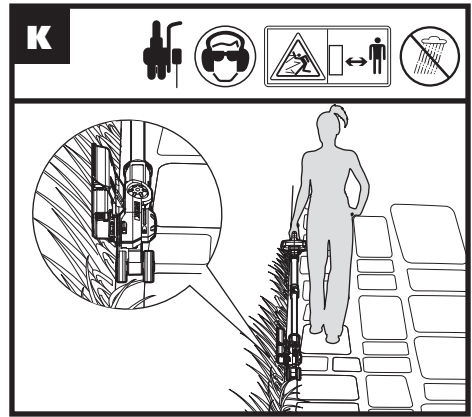
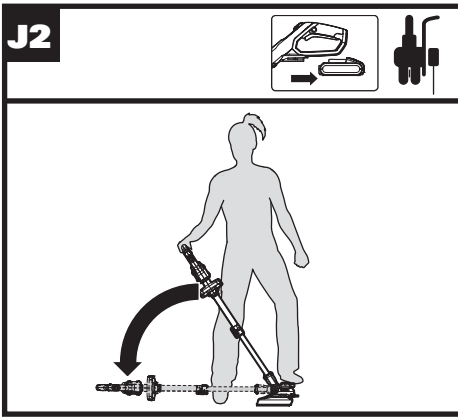
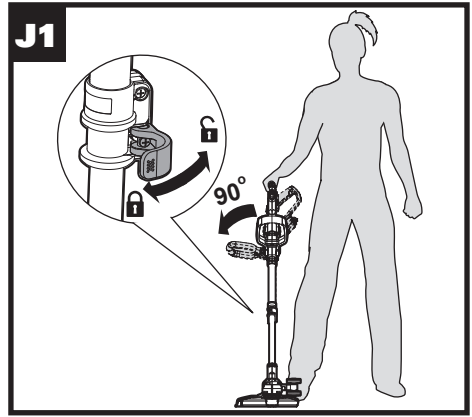

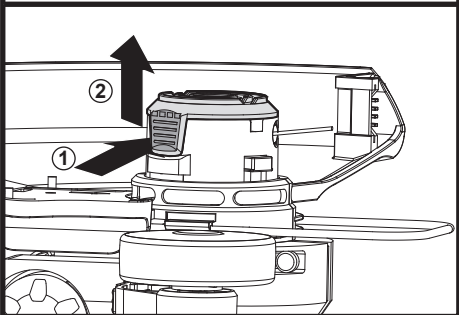
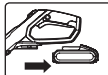
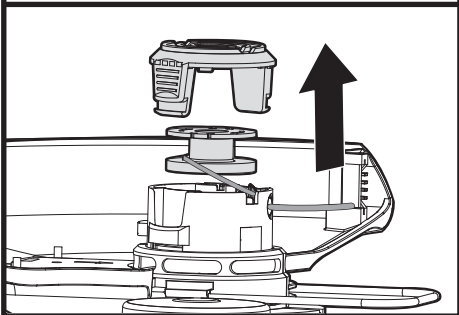
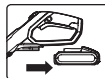
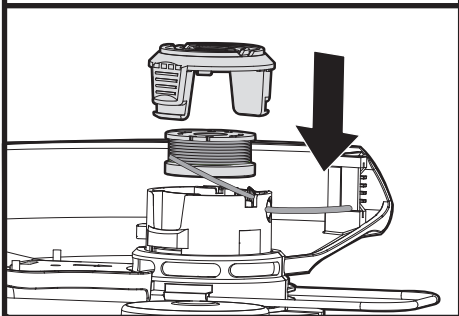
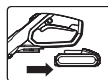
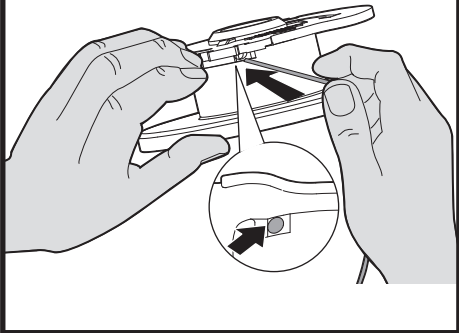
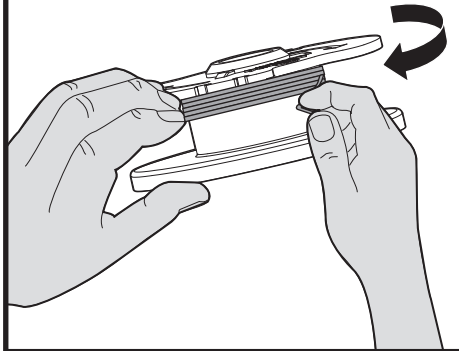
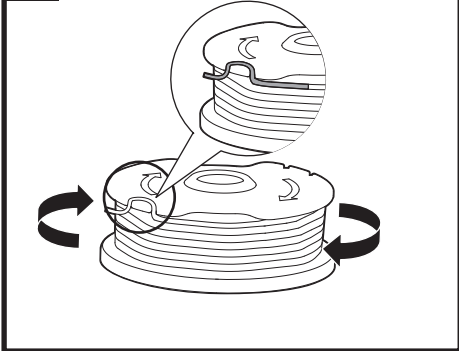
N1**N2****N3****01****02****03**

04

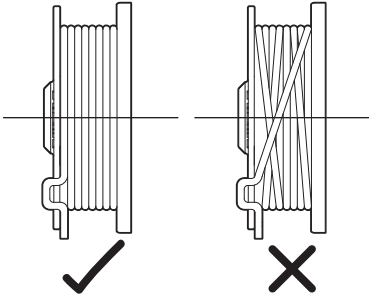

1. LOCK OFF BUTTON
2. REAR HANDLE
3. ON/OFF SWITCH
4. BATTERY PACK *
5. HANDLE UNLOCK BUTTON
6. UPPER SHAFT
7. LOCKING COLLAR
8. LOWER SHAFT
9. SAFETY GUARD
10. FLOWER GUARD
11. AUXILIARY HANDLE
12. COMMAND FEED BUTTON
13. EDGER WHEEL
14. LINE FEED BUTTON
15. LINE CUTTER

* Not all the accessories illustrated or described are included in standard delivery.

TECHNICAL DATA

Type **WG163E WG163E.1 WG163E.9**
(1-designation of machinery, representative of Battery- powered Lawn Trimmer)

	WG163E WG163E.1	WG163E.9
Voltage	20V \equiv MAX**	
No load speed	7600/min	
Cutting diameter	30cm	
Line diameter	1.65mm	
Charging time	5hr	/
Machine weight	2.4kg	2kg

**Voltage measured without workload. Initial battery voltage reaches maximum of 20 volts. Nominal voltage is 18 volts.

NOISE DATA

A weighted sound pressure	$L_{pA} = 74dB(A)$
K_{pA}	3.0dB(A)
A weighted sound power	$L_{wA} = 90dB(A)$
Wear ear protection	

VIBRATION INFORMATION

Vibration emission value	$a_h < 1.8m/s^2$
Uncertainty	$K = 1.5m/s^2$

The declared vibration total value may be used for comparing one tool with another, and may also be used in a preliminary assessment of exposure.

! WARNING! The vibration emission value during actual use of the power tool can differ from the declared value depending on the ways in which the tool is used dependant on the following examples and other variations on how the tool is used: How the tool is used and the materials being cut or drilled.

The tool being in good condition and well maintained. The use the correct accessory for the tool and ensuring it is sharp and in good condition.

The tightness of the grip on the handles and if any anti vibration accessories are used.

And the tool is being used as intended by its design and these instructions.

This tool may cause hand-arm vibration syndrome if its use is not adequately managed.

! WARNING! To be accurate, an estimation of exposure level in the actual conditions of use should also take account of all parts of the operating cycle such as the times when the tool is switched off and when it is running idle but not actually doing the job. This may significantly reduce the exposure level over the total working period. Helping to minimize your vibration exposure risk. ALWAYS use sharp chisels, drills and blades. Maintain this tool in accordance with these instructions and keep well lubricated (where appropriate). If the tool is to be used regularly then invest in anti vibration accessories. Avoid using tools in temperatures of 10°C or less. Plan your work schedule to spread any high vibration tool use across a number of days.

ACCESSORIES

	WG163E	WG163E.1	WG163E.9
Flower guard	1	1	1
Charger	1 (WA3760)	1 (WA3760)	/
Battery pack	2 (WA3551.1)	1 (WA3551)	/
Spool (WA0004)	1	1	1
Safety guard	1	1	1
Edger wheel	1	1	1

We recommend that you purchase your accessories from the same store that sold you the tool. Refer to the accessory packaging for further details. Store personnel can assist you and offer advice.

PRODUCT SAFETY GENERAL SAFETY WARNINGS

10  **WARNING: Read all safety warnings and all instructions.** Failure to follow the warnings and instructions may result in electric shock, fire and/or serious injury.

Save all warnings and instructions for future reference.

The appliance is only to be used with the power supply unit provided with the appliance.

IMPORTANT READ CAREFULLY BEFORE USE KEEP FOR FUTURE REFERENCE

SAFE OPERATING PRACTICES

1. TRAINING

- Read the instructions carefully. Be familiar with the controls

and the correct use of the machine.

- Never allow children, persons with reduced physical, sensory or mental capabilities or lack of experience and knowledge or people unfamiliar with these instructions to use the machine, local regulations may restrict the age of the operator.
- Keep in mind that the operator or user is responsible for accidents or hazards occurring to other people or their property.

2. PREPARATION

- Before use, always visually inspect the machine for damaged, missing or misplaced guards or shields.
- Never operate the machine while people, especially children, or pets are nearby.

3. OPERATION

- Wear eye protection, long trousers and stout shoes at all times while operating the machine.
- Avoid using the machine in bad weather conditions especially when there is a risk of lightning.
- Use the machine only in daylight or good artificial light.
- Never operate the machine with damaged guards or shields or without guards or shields in place.
- Switch on the motor only when the hands and feet are away

- from the cutting means.
- f) Always disconnect the machine from the power supply (e.g. remove the battery pack from the machine)
 - 1) whenever the machine is left unattended;
 - 2) before clearing a blockage;
 - 3) before checking, cleaning or working on the machine;
 - 4) after striking a foreign object;
 - 5) whenever the machine starts vibrating abnormally.
 - g) Take care against injury to feet and hands from the cutting means. h) Always ensure that the ventilation openings are kept clear of debris.
 - i) Never fit metal cutting elements.
 - j) Always be sure of your footing on slopes.
 - k) Walk, never run.
 - l) Not overreach and keep the balance at all times.
 - m) Not to touch moving hazardous parts before removing the battery pack from the machine and the moving hazardous parts have come to a complete stop.

4. MAINTENANCE AND STORAGE

- a) Disconnect the machine from the power supply (e.g. remove the battery pack from the machine) before carrying out maintenance or cleaning work.
- b) Use only the manufacturer's recommended replacement parts and accessories.

- c) Inspect and maintain the machine regularly. Have the machine repaired only by an authorized repairer.
- d) When not in use, store the machine out of the reach of children.

SAFETY WARNINGS FOR BATTERY PACK

- a) Do not dismantle, open or shred cells or battery pack.**
- b) Do not short-circuit a battery pack. Do not store battery packs haphazardly in a box or drawer where they may short-circuit each other or be short-circuited by conductive materials.**

When battery pack is not in use, keep it away from other metal objects, like paper clips, coins, keys, nails, screws or other small metal objects, that can make a connection from one terminal to another. Shorting the battery terminals together may cause burns or a fire.









- c) Do not expose battery pack to heat or fire. Avoid storage in direct sunlight.**
- d) Do not subject battery pack to mechanical shock.**
- e) In the event of battery leaking, do not allow the liquid to come into contact with the skin or eyes. If contact has been made, wash the affected area with copious amounts of water**

- and seek medical advice.
- f) **Seek medical advice immediately if a cell or battery pack has been swallowed.**
 - g) **Keep battery pack clean and dry.**
 - h) **Wipe the battery pack terminals with a clean dry cloth if they become dirty.**
 - i) **Battery pack needs to be charged before use. Always refer to this instruction and use the correct charging procedure.**
 - j) **Do not maintain battery pack on charge when not in use.**
 - k) **After extended periods of storage, it may be necessary to charge and discharge the battery pack several times to obtain maximum performance.**
 - l) **Battery pack gives its best performance when it is operated at normal room temperature (20°C ± 5°C).**
 - m) **When disposing of battery packs, keep battery packs of different electrochemical systems separate from each other.**
 - n) **Recharge only with the charger specified by WORX. Do not use any charger other than that specifically provided for use with the equipment.** A charger that is suitable for one type of battery pack may create a risk of fire when used with another battery pack.

- o) **Do not use any battery pack which is not designed for use with the equipment.**
- p) **Keep battery pack out of the reach of children.**
- q) **Retain the original product literature for future reference.**
- r) **Remove the battery from the equipment when not in use.**
- s) **Dispose of properly.**

SYMBOL

	Read operator's manual
	Do not expose to rain or water
	Do not burn
	Wear eye and ear protection
	Keep bystanders away
	Do not expose to rain
	Wear protective gloves

	Waste electrical products must not be disposed of with household waste. Please recycle where facilities exist. Check with your local authorities or retailer for recycling advice.
	Edging
	Trimming
	Make sure the battery is removed prior to changing accessories.
	Lock
	Unlock
 Li-Ion 	Do not dispose of batteries, Return exhausted batteries to your local collection or recycling point.

x|NR18/65-y: Cylindrical lithium Ion battery cells with max diameter of 18mm and max height of 65mm; “x” represents a number cells serial connected, blank if 1; “-y” represents a number of cells paralleled connected, blank if 1.

ASSEMBLY AND OPERATION



NOTE: Before using the tool, read the instruction book carefully.

Intended Use

The machine is intended for the cutting of grass and weeds under bushes, as well as on slopes and edges that can not be reached with the lawn mower.



WARNING! The charger and battery pack are specially designed to work together so do not attempt to use any other devices. Never insert or allow metallic objects into your charger or battery pack connections because of an electrical failure and hazard will occur.



WARNING! Always wear the eye protection. Never lean over the trimmer head. Rocks or debris can ricochet or be thrown into eyes and face and cause blindness or other serious injury. When operating unit, check for the following: Wear eye protection and heavy clothing. Hold front handle with one hand and auxiliary handle with the other hand. Keep unit below waist level. Work only from your right to your left to ensure debris is thrown away from you. Without bending over, keep line near and parallel to the ground (perpendicular when edging) and not crowded into material being cut.





WARNING! Make sure that line is fed out before operation. Make sure motor is up to full speed before trimming or edging.



WARNING! Only use 1.65mm diameter cutting line. Other sizes of line will not feed properly and will result in improper cutting head function or can cause serious injury. Do not use other material such as wire, string, rope, etc. Wire can break off during cutting and become a dangerous projectile that can cause serious injury.

ASSEMBLY & OPERATION

Action	Figure
Assembly	
Assembling the Safety Guard	See Fig. A1, A2
Mounting the Edger Wheel  WARNING: Make Sure the ON/OFF Switch is Locked Off to Prevent Accidental Starting.	See Fig. B
Installing and Removing the Battery Pack	See Fig. C
Charging the battery pack More details can be found in charger's manual	See Fig. D1

Checking the battery condition (Only for WG163E.1)	See Fig. D2
Operation	
Safety ON/OFF Switch  WARNING! The cutting head continues to rotate after the trimmer has been switched off; wait until it has completely stopped then lay down the tool.	See Fig. E
Trimming	
- Adjusting the Shaft  WARNING! Make Sure the ON/OFF Switch is Locked Off to Prevent Accidental Starting.	See Fig. F
- Adjusting the Trimmer Head	See Fig. G1, G2
- Adjusting the Auxiliary handle	See Fig. H
- Trimming	See Fig. I1
- Using the Flower Guard	See Fig. I2
Edging	
- Changing the tool into the Edging mode	See Fig. J1, J2
- Edging	See Fig. K
Command feeding the line	See Fig. L
Manually feeding the line	See Fig. M
Replacing the trimmer Spool	See Fig. N1, N2, N3
Manually winding the line	See Fig. O1, O2, O3, O4

WORKING HINTS

1. AUTOMATIC LINE FEED SYSTEM

When initially switching on the trimmer, a small length of line is fed out.

A 'clattering' noise will be heard when the lines hit the Line Cutter. DO NOT BE ALARMED. This is quite normal. After about 5 seconds the line will be cut to the correct length and the noise will reduce as the motor gains full speed.

If the noise of the line being cut can't be heard, more line will need to be fed out.

To feed more line, it is first necessary to allow the trimmer to stop completely; it must come to a complete rest, then restart, allowing the motor to reach full speed.

Repeat above until you hear the line hitting against the Line Cutter.

2. **COMMAND FEED**™ (See Fig. L)

Your grass trimmer is equipped with a Command Feed System. Just press the button while the machine is running, new line will feed out and then stop when you hear the 'clattering' noise of the new line being cut. The motor stops briefly when the Command Feed button is pressed, and restarts when released. This process enables the machine to automatically feed out new line.

3. MANUALLY FEEDING THE LINE (See Fig. M)

Press and release manual line feed button (14), whilst gently pull out the lines until the lines reaches the line cutter.

If the line extends past the line cutter, too much line has been fed out.

If too much line is fed out, remove the cutting head cover and rotate the spool anti-clockwise until the line is at the desired length.

MAINTENANCE

After use, disconnect the battery from the tool and check for damage.

Your power tool requires no additional lubrication or maintenance. There are no user serviceable parts in your power tool. Never use water or chemical cleaners to clean your power tool. Wipe clean with a dry cloth. Always store your power tool in a dry room temperature location. Keep the motor ventilation slots clean. Keep all working controls free of dust.

ENVIRONMENTAL PROTECTION



Waste electrical products must not be disposed of with household waste. Please recycle where facilities exist. Check with your local authorities or retailer for recycling advice.

TROUBLESHOOTING

The following table gives problems and actions that you can perform if your machine does not operate correctly.



WARNING: Switch the machine off and remove the battery prior to any troubleshooting.

Problems	Possible Causes	Corrective Action
Trimmer fails to operate.	Battery discharged. Battery too hot/cold. Motor is broken. Internal wiring of machine damaged.	Recharge battery; also see the content in charger manual. Allow to cool/warm. Contact Service Agent. Contact Service Agent.
Trimmer runs intermittently.	Motor is broken. Battery not fully charged. On/Off switch defective.	Contact Service Agent. Recharge battery. Contact Service Agent.
Excessive vibrations/noise.	Machine defective. Line spool is not wound well.	Contact Service Agent. Rewind the line. See "MANUALLY WINDING THE LINE" (Fig. O1, O2, O3, O4).
Cutting time per battery charge too short.	Battery has not been used for long period or only charged for short term. Grass too high. Battery defective.	Recharge battery; also see the content in charger manual. Cut in stages. Replace the battery.
Machine does not cut.	Line broken. Battery not fully charged. Motor is broken (speed is too low). Grass entangled around cutting head.	Replace the line. Recharge battery; also see the content in charger manual. Contact Service Agent. Remove grass.
Continuous lighting of the battery charge indicator.No charging procedure possible.	Battery not (properly) inserted. Battery contacts contaminated. Battery defective.	Properly insert battery into battery charger. Clean the battery contacts or replace the battery. Replace the battery.
Battery charge indicator does not light up.	Plug of battery charger not plugged in (properly). Socket outlet, mains cable or battery charger defective.	Insert mains plug (fully) into the socket outlet. Check the mains voltage; have the battery charger checked by an authorized after-sales service agent.
Auto Feed/Command feed does not work	Cutting line is not wound well. The line is tangled. Line is used up.	Manually feed the line, if still cannot feed out, remove the Spool out and rewind the line. Replace with a new spool of line.

PLUG REPLACEMENT (ONLY FOR REWIRABLE PLUG OF UK & IRELAND)

If you need to replace the fitted plug then follow the instructions below.

IMPORTANT

The wires in the mains lead are colored in accordance with the following code:

Blue = Neutral

Brown = Live

As the colors of the wires in the mains lead of this appliance may not correspond with the coloured markings identifying the terminals in your plug, proceed as follows. The wire which is coloured blue must be connected to the terminal which is marked with N. The wire which is coloured brown must be connected to the terminal which is marked with L.

WARNING! Never connect live or neutral wires to the earth terminal of the plug. Only fit an approved BS1363/A plug and the correct rated fuse. **NOTE:** If a moulded plug is fitted and has to be removed take great care in disposing of the plug and severed cable, it must be destroyed to prevent engaging into a socket.

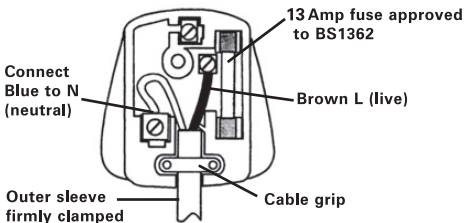

DECLARATION OF CONFORMITY

We,
POSITEC Germany GmbH
Konrad-Adenauer-Ufer 37
50668 Köln

Declare that the product
Description **Battery-powered Grass Trimmer**
Type **WG163E WG163E.1 WG163E.9**
(1-designation of machinery, representative of Battery- powered Lawn Trimmer)
Function **Cutting grass and similar soft vegetation and for trimming grass edges**

Complies with the following Directives:
2006/42/EC, 2014/30/EU, 2011/65/EU, 2000/14/EC amended by 2005/88/EC

2000/14/EC amended by 2005/88/EC:
- Conformity Assessment Procedure as per **Annex VI**
- Measured Sound Power Level **86dB(A)**
- Declared Guaranteed Sound Power Level **90dB(A)**

The notified body involved
Name: **Intertek Testing & Certification Ltd (notified body 0359)**
Address: **Davy Avenue, Knowlhill, Milton Keynes, MK5 8NL**

Standards conform to
EN 60335-1
EN 50636-2-91
EN 62233
EN ISO 3744
EN 55014-1
EN 55014-2

The person authorized to compile the technical file,
Name: Russell Nicholson
Address: Positec Power Tools (Europe)Ltd,
PO Box 6242, Newbury, RG14 9LT, UK



Suzhou 2016/09/30
Allen Ding
Deputy Chief Engineer, Testing & Certification

- 1. FREIGABE-TASTE**
- 2. HANDGRIFF HINTEN**
- 3. EIN/AUS-SCHALTER**
- 4. AKKU ***
- 5. GRIFFENTRIEGLUNGSTASTE**
- 6. OBERE ACHSE**
- 7. SPANNRING**
- 8. KUPPLUNG FÜR UNTEREN**
- 9. SICHERHEITSSCHUTZ**
- 10. BLUMENSCHUTZ**
- 11. ZUSATZHANDGRIFF**
- 12. COMMAND FEED-TASTE**
- 13. STÜTZRÄDER ZUM KANTENSCHNEIDEN**
- 14. FADENZUFUHRKNOPF**
- 15. SCHNEIDFADEN**

* Abgebildetes oder beschriebenes Zubehör gehört teilweise nicht zum Lieferumfang.

KOMPONENTEN

Typ **WG163E WG163E.1 WG163E.9** (1-Bezeichnung der Maschine, Repräsentant Rasentrimmer)

	WG163E WG163E.1	WG163E.9
Nennspannung	20V $\overline{\text{---}}$ MAX**	
Leerlaufnendrehzahl	7600/min	
Fadenlänge	30cm	
Fadenstärke	1.65mm	
Ladezeit	5 Stunden	/
Gewicht	2.4kg	2kg

**Spannung ohne Arbeitslast gemessen.
Anfangsakkuspannung erreicht maximal 20 Volt.
Nennspannung ist 18 Volt.

INFORMATIONEN ÜBER LÄRM

Gewichteter Schalldruck	$L_{pA} = 74\text{dB(A)}$
K_{pA}	3.0dB(A)
Gewichtete Schallleistung	$L_{wA} = 90\text{dB(A)}$
Tragen Sie Gehörschutz.	

INFORMATIONEN ÜBER VIBRATIONEN

Typischer gewichteter Vibrationswert	$a_h < 1.8\text{m/s}^2$
Unsicherheit	$K = 1.5\text{m/s}^2$

Der angegebene Gesamtvibrationswert kann zum Vergleich eines Werkzeugs mit einem anderen und auch zur vorläufigen Expositionsbewertung verwendet werden.

! WARNING: Der Vibrationsemissionswert während des tatsächlichen Gebrauchs des Elektrowerkzeugs kann vom angegebenen Wert abweichen, je nachdem, wie das Werkzeug gemäß folgender Beispiele und anderweitiger Verwendungsmöglichkeiten eingesetzt wird: Die Verwendung des Werkzeugs und die Art, wie die Materialien geschnitten oder angebohrt werden. Das Werkzeug ist in gutem Zustand und gut gepflegt Verwendung des richtigen Zubehörs für das Werkzeug und Gewährleistung seiner Schärfe und seines guten Zustands. Die Festigkeit der Handgriffe und ob Antivibrationszubehör verwendet wird. Und ob das verwendete Werkzeug dem Design und diesen Anweisungen entsprechend verwendet wird.

Wird dieses Werkzeug nicht anemessen gehandhabt, kann es ein Hand-Arm-Vibrationssyndrom erzeugen

! WARNING: Um genau zu sein, sollte ein Abschätzung des Belastungsgrades aller Arbeitsabschnitte während tatsächlicher Verwendung berücksichtigt werden, z.B. die Zeiten, wenn das Werkzeug ausgeschaltet ist, und wenn es sich im Leerlauf befindet und eigentlich nicht eingesetzt wird. Auf diese Weise kann der Belastungsgrad während der gesamten Arbeitszeit wesentlich gemindert werden. Minimieren Sie Ihr Risiko, dem Sie bei Vibrationen ausgesetzt sind. Verwenden Sie IMMER scharfe Meißel, Bohrer und Sägeblätter. Pflegen Sie dieses Werkzeug diesen Anweisungen entsprechend und achten Sie auf eine gute Einfettung (wo erforderlich).

Bei regelmäßiger Verwendung dieses Werkzeugs sollten Sie in Antivibrationszubehör investieren. Vermeiden Sie den Einsatz von Werkzeugen bei Temperaturen von 10°C oder darunter. Machen Sie einen Arbeitsplan, um die Verwendung von hochvibrierenden Werkzeugen auf mehrere Tage zu verteilen.

ZUBEHÖRTEILE

	WG163E	WG163E.1	WG163E.9
Blumenschutz	1	1	1
Ladegerät	1 (WA3760)	1 (WA3760)	/
Akku	2 (WA3551.1)	1 (WA3551)	/
Spule (WA0004)	1	1	1
Sicherheitsschutz	1	1	1
Stützräder zum Kantenschneiden	1	1	1

Wir empfehlen Ihnen, sämtliche Zubehörteile beim selben Fachhändler zu beziehen, bei dem Sie auch Ihr Elektrowerkzeug gekauft haben. Weitere Informationen finden Sie auf der Verpackung der Zubehörteile. Auch Ihr Fachhändler berät Sie gerne.

PRODUKTSICHERHEIT ALLGEMEINE SICHERHEITSHINWEISE

 **WARNUNG: Lesen Sie alle Sicherheitshinweise und Anweisungen.**

Versäumnisse bei der Einhaltung der Sicherheitshinweise und Anweisungen können elektrischen Schlag, Brand und/oder schwere Verletzungen verursachen.

Bewahren Sie alle Sicherheitshinweise und Anweisungen für die Zukunft auf.

Das Gerät darf nur mit dem mitgelieferten Netzteil verwendet werden.

WICHTIG VOR GEBRAUCH BITTE GENAU DURCHLESEN FÜR SPÄTERE BEZUGNAHME AUFBEWAHREN

SICHERE ARBEITSVERFAHREN 1. TRAINING

- Die Anweisungen aufmerksam durchlesen. Machen Sie sich mit den Bedienelementen und dem vorschriftsmäßigen Gebrauch dieses Gerät vertraut.
- Lassen Sie niemals Kinder, Personen mit eingeschränkten physischen, sensorischen oder mentalen Fähigkeiten und Erfahrung oder Personen, die nicht mit diesen Anweisungen vertraut sind, die Maschine bedienen. Lokale Vorschriften können das Alter des Bedieners einschränken.
- Die Bedienperson bzw. der Benutzer ist für Unfälle oder Schäden an anderen Menschen oder deren Eigentum verantwortlich.

2. VORBEREITUNG

- Bevor Sie die Maschine verwenden, untersuchen Sie diese stets auf sichtbare Schäden, fehlende oder falsch platzierte Abdeckungen oder Schutzschilde.
- Benutzen Sie die Maschine niemals während sich Personen, insbesondere Kinder, oder Tiere in unmittelbarer Nähe aufhalten.

3. BETRIEB

- a) Tragen Sie beim Betrieb der Maschine stets Augenschutz, lange Hosen und festes Schuhwerk.
- b) Vermeiden Sie die Nutzung der Maschine bei schlechtem Wetter, besonders wenn die Gefahr eines Blitzschlags besteht.
- c) Verwenden Sie die Maschine nur bei Tageslicht oder gutem künstlichen Licht.
- d) Bedienen Sie die Maschine niemals mit beschädigten oder fehlenden Schutzvorrichtungen oder Abdeckungen.
- e) Schalten Sie den Motor nur ein, wenn die Hände und Füße fern vom Schneidebereich sind.
- f) Klemmen Sie die Maschine stets von der Stromversorgung ab(z. B. entfernen Sie das Akkupack aus der Maschine)
 - 1) wenn die Maschine unbeaufsichtigt gelassen wird;
 - 2) sie ein Hindernis wegräumen;
 - 3) sie die Maschine überprüfen, säubern oder an der Maschine arbeiten;
 - 4) nach der Kollision mit einem Fremdkörper;
 - 5) immer, wenn die Maschine ungewöhnlich zu vibrieren beginnt.
- g) Achten Sie darauf, Ihre Hände und Füße nicht an den Schneidwerkzeugen zu verletzen.
- h) Lüftungsöffnungen regelmäßig kontrollieren und säubern.

- i) Niemals Schneidvorrichtungen aus Metall anbauen.
- j) Auf schrägen Flächen stets auf sicheren Tritt achten.
- k) Gehen Sie, laufen Sie nicht.
- l) Lehnen Sie sich nicht hinaus, und halten Sie stets das Gleichgewicht.
- m) Berühren Sie keine gefährlichen beweglichen Teile, bevor die Maschine von der Stromversorgung getrennt wurde und die beweglichen Teile vollständig zum Stillstand gekommen sind.

4. WARTUNG UND AUFBEWAHRUNG

- a) Klemmen Sie die Maschine von der Stromversorgung ab(z. B. entfernen Sie das Akkupack aus der Maschine), bevor Sie Wartungs- oder Reinigungsarbeiten durchführen.
- b) Verwenden Sie ausschließlich vom Hersteller empfohlene Ersatzteile und Zubehör.
- c) Untersuchen und warten Sie die Maschine regelmäßig. Lassen Sie die Maschine nur von einem autorisierten Fachmann reparieren.
- d) Lagern Sie das Gerät außerhalb der Reichweite von Kindern, wenn es nicht gebraucht wird.

SICHERHEIT HINWEISE FÜR AKKUPACK

- a) Zellen bzw. Akkupack**

nicht zerlegen, öffnen oder zerdrücken.

- b) Akkupack nicht kurzschließen. Akkupacks nicht wahllos in einer Schachtel oder Schublade aufbewahren, wo sie einander kurzschließen oder durch andere leitfähige Materialien kurzgeschlossen werden könnten.** Bei Nichtverwendung des Akkupacks ist dieses von Metallgegenständen fernzuhalten, wie etwa Büroklammern, Münzen, Nägeln, Schrauben oder anderen kleinen Metallgegenständen, wo sich die Batterieklemmen berühren könnten. Das Kurzschließen der Batterieklemmen kann Verbrennungen bzw. einen Brand verursachen.
- c) Zellen bzw. Akkupacks nicht Hitze oder Feuer aussetzen. Lagerung in direktem Sonnenlicht vermeiden.**
- d) Akkupack nicht mechanischen Stößen aussetzen.**
- e) Im Fall, dass Flüssigkeit aus dem Akku austritt, darf diese nicht in Kontakt mit der Haut oder den Augen kommen. Sollte dies dennoch geschehen, den betroffenen Bereich sofort mit viel Wasser spülen und einen Arzt aufsuchen.**
- f) Beim Verschlucken einer Zelle oder eines Akkupacks muss sofort ein Arzt**

herangezogen werden.

- g) Akkupack sauber und trocken halten.**
- h) Sollten die Klemmen des Akkupacks schmutzig werden, diese mit einem sauberen, trockenen Tuch abwischen.**
- i) Akkupack muss vor Gebrauch aufgeladen werden. Immer dieses Anweisungen beachten und den korrekten Ladevorgang ausführen.**
- j) Akkupack bei Nichtverwendung nicht längere Zeit aufladen lassen.**
- k) Nach längerer Lagerung des Gerätes ist es eventuell notwendig, die Zellen oder das Akkupack mehrere Male aufzuladen und zu entladen, um eine optimale Leistung zu erhalten.**
- l) Akkupacks funktionieren bei normaler Zimmertemperatur (20 °C ± 5 °C) am besten.**
- m) Beim Entsorgen von Akkupacks sollten Akkupacks mit verschiedenen elektrochemischen Systemen voneinander getrennt gehalten werden.**
- n) Nur mit dem von WORX bezeichneten Ladegerät aufladen. Kein Ladegerät verwenden, das nicht ausdrücklich für den Gebrauch mit dem Gerät vorgesehen**

ist. Ein Ladegerät, das für eine bestimmte Art von Akkupack geeignet ist, kann bei Verwendung mit einem anderen Akkupack eine Brandgefahr darstellen.

- o) Kein Akkupack verwenden, das nicht für den Gebrauch mit dem Gerät vorgesehen ist.**
- p) Akkupacks von Kindern fernhalten.**
- q) Die originalen Produktunterlagen zum späteren Nachschlagen aufbewahren.**
- r) Den Akku bei Nichtverwendung aus dem Gerät nehmen.**
- s) Ordnungsgemäß entsorgen.**

SYMBOLE

	Bedienungsanleitung lesen
	Vor Regen und Feuchtigkeit schützen
	Nicht verbrennen
	Tragen Sie Augen- und Gehörschutz
	Schutzhandschuhe tragen

	Halten Sie einen Sicherheitsabstand zu Unbeteiligten ein.
	Vor Regen schützen
	Elektroprodukte dürfen nicht mit dem normalen Haushaltsmüll entsorgt werden, sondern sollten nach Möglichkeit zu einer Recyclingstelle gebracht werden. Ihre zuständigen Behörden oder Ihr Fachhändler geben Ihnen hierzu gerne Auskunft.
	Kantenschneiden
	Trimmen
	Stellen Sie sicher, dass der Akku vor dem Wechseln des Zubehörs entfernt wird.
	Verriegeln
	Entriegeln
	Akku nicht in den Haushaltsmüll geben. Bringen Sie den leeren Akku zu Ihrer lokalen Sammel- oder Recyclingstelle.
xINR18/65-y: Akku nicht in den Haushaltsmüll geben. Bringen Sie den leeren Akku zu Ihrer lokalen Sammel- oder Recyclingstelle.	

MONTAGE UND BEDIENUNG



HINWEIS: Lesen Sie das Handbuch vor Inbetriebnahme des Werkzeuges sorgfältig durch.

Bestimmungsgemäßer Gebrauch

Das Gerät ist bestimmt für das Schneiden von Gras und Unkraut unter Büschen sowie an Böschungen und Kanten, die mit dem Rasenmäher nicht erreicht werden können.

! WARNUNG! Das Ladegerät und der Akku sind aufeinander abgestimmt und sollten nur gemeinsam verwendet werden. Versuchen Sie nicht, andere Geräte oder Akkus zu verwenden. Achten Sie darauf, dass keine Metallteile o. ä. die Anschlüsse des Ladegeräts oder des Akkus berühren; andernfalls kann es zu einem gefährlichen Kurzschluss kommen.

! WARNUNG! Tragen Sie immer einen geeigneten Augenschutz. Lehnen Sie sich niemals über den Trimmkopf. Wegfliegender Schmutz oder Steine können schwere Verletzungen im Gesicht verursachen oder dazu führen, dass Sie Ihr Augenlicht verlieren, wenn Sie das Gerät öffnen. Beachten Sie folgende Hinweise für das Arbeiten mit dem Gerät:

Augenschutz und schützende Kleidung tragen. Den Frontgriff in einer und den Zusatzhandgriff in der anderen Hand halten. Das Gerät maximal auf Hüfthöhe halten. Arbeiten Sie von rechts nach links, damit Schmutz und Steinchen nicht in Ihre Richtung geschleudert werden. Führen Sie das Gerät, ohne sich nach vorne über zu beugen, gerade und parallel am Boden entlang (beim Kantentrimmen senkrecht) und fahren Sie nicht in das Erdreich hinein.

! WARNUNG! Vergewissern Sie sich vor dem Einschalten, dass beide Fäden aus dem Gerät herausgeführt werden. Lassen Sie den Motor erst die volle Drehzahl erreichen, ehe Sie anfangen zu schneiden.

! WARNUNG! Max. 1.65 mm Schneidfadendurchmesser verwenden. Andere Größen werden nicht einwandfrei zugeführt, was zu Fehlfunktionen des Schneidkopfes und schweren Verletzungen führen kann. Verwenden Sie niemals Drähte, Seile, Schnüre usw. als Schneidfäden. Drähte können z. B. abbrechen und sich in lebensgefährliche Geschosse verwandeln.

MONTAGE UND BEDIENUNG

MASSNAHME	ABBILDUNG
MONTAGE	
Montage der Schutzhaube	Siehe A1, A2

Montieren des Kantenschneidrads ! WARNUNG: Stellen Sie sicher, dass der EIN-/Aus-Schalter entriegelt ist, um ein unabsichtliches Starten zu vermeiden.	Siehe B
Anbringen und entfernen des akkus	Siehe C
LADEN DES AKKUS Weitere Details finden Sie im Handbuch des Ladegeräts.	Siehe D1
Prüfen des Akkuladestands (Nur für WG163E.1)	Siehe D2
HINWEISE ZUM BETRIEB	
Sicherheits-ein-/ausschalter ! WARNUNG! Der Schneidkopf dreht sich auch nach dem Ausschalten des Gerätes weiter. Warten Sie, bis der Kopf stehenbleibt und legen Sie das Werkzeug auf den Boden.	Siehe E
Trimmen	
- Einstellung der Welle ! WARNUNG! Stellen Sie sicher, dass der EIN-/AUSSCHALTER entriegelt ist, um ein unabsichtliches Starten zu vermeiden.	Siehe F
Einstellung des Trimmerkopfes	Siehe G1, G2
- Einstellung des zusatzhandgriffes	Siehe H
- Trimmen	Siehe I1
- Anwendung des Blumenschutzes	Siehe I2
Kantenschneiden	
- Wechseln des Werkzeugs in den Kantenschneidmodus	Siehe J1, J2
- Kantenschneiden	Siehe K
Befohleener Fadenvorschub	Siehe L
Manuelle Zuführung des Fadens	Siehe M
Wechseln der Trimmer-Spule	Siehe N1, N2, N3
Manuelle Wicklung des Fadens	Siehe O1, O2, O3, O4

TIPPS ZUR ARBEIT

1. AUTOMATISCHE FADENZUFUHR

Wenn Sie den Trimmer zum ersten Mal einschalten, wird der Faden automatisch ein kleines Stück verlängert.

Sobald der Faden das Kappmesser berührt, ist ein ‚klapperndes‘ Geräusch zu hören. KEINE SORGE! Dies ist völlig normal. Nach ca. 5 Sekunden ist der Schneidfaden auf die korrekte Länge gekürzt und das Geräusch verschwindet, während der Motor seine volle Drehzahl erreicht.

Falls kein Geräusch zu hören ist, muss der Faden verlängert werden.

Schalten Sie dazu den Trimmer ab, lassen Sie ihn zum Stillstand kommen und schalten Sie ihn dann wieder ein, bis er volle Drehzahl erreicht.

Wiederholen Sie diesen Vorgang, bis Sie das klappernde Geräusch hören, das entsteht, wenn der Faden gegen das Schneidfaden.



2. (Siehe L)

Ihr Trimmer ist mit einem Command Feed-System ausgerüstet. Um den Faden effizient zuzuführen, drücken Sie beim Betrieb der Maschine die Command Feed-Taste, bis Sie das typische ‚Surrgeräusch‘ des Trimmerfadens hören. Der Motor wird ausgeschaltet, wenn Sie die Command Feed-Taste drücken bzw. neu gestartet, wenn Sie die Taste loslassen. Bei diesem Vorgang wird der Faden automatisch zugeführt, wenn mehr Faden zum Schneiden erforderlich ist.

3. MANUELLE ZUFÜHRUNG DES FADENS

(Siehe M)

Drücken Sie den Fadenzufuhrknopf (14) und lassen Sie ihn los während Sie vorsichtig einen der beiden Fäden herausziehen, bis er den Fadenschneider erreicht hat.

Reicht der Faden über den Fadenschneider hinaus, ist zu viel Faden herausgekommen.

Wenn zu viel Faden herausgekommen ist, sollten Sie den Spulenhalter abnehmen und die Spule gegen den Uhrzeiger klicken, bis der Faden die gewünschte Länge hat.

WARTUNG

Nach Verwendung des Akkupack stets aus Ihrem Trimmer entfernen.

Vor Verwendung ist das Produkt stets auf Schäden hin zu überprüfen.

Ihr Werkzeug benötigt keine zusätzliche Schmierung oder Wartung.

Es enthält keine Teile, die Sie warten müssen. Reinigen Sie Ihr Werkzeug niemals mit Wasser oder chemischen Lösungsmitteln. Wischen Sie es mit einem trockenen Tuch sauber. Lagern Sie Ihr Werkzeug immer an einem trockenen Platz. Sorgen Sie dafür, dass bei staubigen Arbeiten die Lüftungsöffnungen frei sind. Halten Sie alle Bedienelemente staubfrei.

UMWELTSCHUTZ



Elektroprodukte dürfen nicht mit dem normalen Haushaltsmüll entsorgt werden, sondern sollten nach Möglichkeit zu einer Recyclingstelle gebracht werden. Ihre zuständigen Behörden oder Ihr Fachhändler geben Ihnen hierzu gerne Auskunft.

KONFORMITÄTSERKLÄRUNG

Wir,
POSITEC Germany GmbH
Konrad-Adenauer-Ufer 37
50668 Köln

Erklären hiermit, dass unser Produkt Beschreibung **Akku-Rasentrimmer** Typ **WG163E WG163E.1 WG163E.9 (1-Bezeichnung der Maschine, Repräsentant Rasentrimmer)** Funktion **Gras und ähnlich weiche Vegetation schneiden und Graskanten trimmen**

Den Bestimmungen der folgenden Richtlinien entspricht:

2006/42/EC, 2014/30/EU, 2011/65/EU, 2000/14/EC geändert durch 2005/88/EC 2000/14/EC geändert durch 2005/88/EC

- Konformitätsbewertungsverfahren nach

Anhang VI

- Gemessene Schallleistung **86dB(A)**

- Garantierte Schallleistung **90dB(A)**

- Zertifizierungsstelle

Name: **Intertek Testing & Certification Ltd (notifizierte Stelle 0359)**

Anschrift: **Davy Avenue, Knowlhill, Milton Keynes, MK5 8NL**

Normen:

EN 60335-1

EN 50636-2-91

EN 62233

EN ISO 3744

EN 55014-1

EN 55014-2

Zur Kompilierung der technischen Datei ermächtigte Person,

Name **Russell Nicholson**

Adresse **Positec Power Tools (Europe) Ltd, PO Box 6242, Newbury, RG14 9LT, UK**



Suzhou 2016/09/30

Allen Ding

Stellvertretender Chefsingenieur, Prüfung und Zertifizierung

STÖRUNGSBEHEBUNG

In der folgenden Tabelle finden Sie Probleme und Maßnahmen, die Sie ergreifen können, falls Ihre Maschine nicht ordnungsgemäß funktioniert.

 **WARNUNG:** Schalten Sie die Maschine aus und entfernen Sie den Akku, bevor Sie Störungen beheben.

Problem	Mögliche Ursachen	Abhilfemaßnahme
Trimmer funktioniert nicht	Akku entladen. Akku zu heiß/kalt. Motor ist beschädigt. Leitungen im Geräteinneren sind beschädigt.	Akku aufladen; weitere Details finden Sie im Handbuch des Ladegerätssanleitung. Gerät abkühlen/erwärmen lassen. Kundendienst kontaktieren. Kundendienst kontaktieren.
Trimmer arbeitet nur mit Unterbrechungen	Motor ist beschädigt. Akku nicht vollständig aufgeladen. Ein-/Ausschalter defekt.	Kundendienst kontaktieren. Akku aufladen. Kundendienst kontaktieren.
Übermäßige Vibrationen/Lärm exzessiv.	Maschine defekt. Fadenspule nicht gut aufgewickelt.	Kundendienst kontaktieren. Faden neu aufwickeln. siehe auch unter "Manuelles Aufspulen des Fadens" (SIEHE Q1, Q2, Q3, Q4).
Schneidezeit per Akkuladung ist zu kurz.	Akku wurde längere Zeit nicht benutzt oder nur kurz aufgeladen. Gras zu hoch. Akku defekt.	Akku aufladen; weitere Details finden Sie im Handbuch des Ladegerätssanleitung. In Abschnitten trimmen. Akku austauschen.
Maschine schneidet nicht.	Faden abgerissen. Akku nicht voll aufgeladen. Motor ist beschädigt (Drehzahl ist zu niedrig). Gras hat sich um den Schneidkopf verfangen.	Faden austauschen. Akku aufladen; weitere Details finden Sie im Handbuch des Ladegerätssanleitung. Kundendienst kontaktieren. Gras entfernen.
Ununterbrochenes Aufleuchten der Akkuladeanzeige. Kein Ladevorgang möglich.	Akku nicht (richtig) eingelegt. Akkukontakte verunreinigt. Akku defekt.	Akku ordentlich in das Akkuladegerät hineinlegen. Akkukontakte reinigen oder Akku austauschen. Akku austauschen.
Akkuladeanzeige leuchtet nicht auf.	Stecker des Akkuladegerätes ist nicht (vollständig) eingesteckt. Steckdose, Netzkabel oder Akkuladegerät ist defekt.	Netzstecker (vollständig) in Steckdose stecken. Netzspannung prüfen; Batterieladegerät vom technischen Kundendienst überprüfen lassen.
Automatischer/Befohler Vorschub funktioniert nicht	Schneidfaden ist nicht gut aufgewickelt. Faden hat sich verfangen. Faden ist aufgebraucht.	Faden manuell führen; wenn noch immer keine Zuführung nach außen, Spule entfernen und Faden nochmals aufwickeln. Durch neue Fadenspule ersetzen.

1. MANETTE DE VERROUILLAGE
2. POIGNÉE ARRIÈRE
3. INTERRUPTEUR DE MARCHÉ/ARRET
4. PACK BATTERIE *
5. BOUTON DE DÉVERROUILLAGE DE LA POIGNÉE
6. ARBRE SUPÉRIEUR
7. BAGUE DE BLOCAGE
8. FLASQUE INFÉRIEUR
9. CAPOT DE PROTECTION
10. PROTECTION POUR LES FLEURS
11. POIGNÉE AUXILIAIRE
12. BOUTON DE COMMANDE DE L'ALIMENTATION
13. ROUES DE COUPE BORDURE
14. BOUTON DE DISTRIBUTION DU FIL
15. COUPE FIL

* Les accessoires reproduits ou décrits ne sont pas tous compris avec le modèle standard livré.

CARACTÉRISTIQUES TECHNIQUES

Modèle **WG163E WG163E.1 WG163E.9** (1-désignations des pièces, illustration de la Debroussailleuse)

	WG163E WG163E.1	WG163E.9
Tension nominale	20V $\overline{\text{---}}$ MAX**	
Vitesse a vide nominale	7600/min	
Diamètre de coupe	30cm	
Diamètre du fil	1.65mm	
Temps de chargement	5 heure	/
Poids	2.4kg	2kg

**Tension mesurée sans charge. La tension de la batterie initiale atteint un maximum de 20 volts. La tension nominale est de 18 volts.

INFORMATIONEN ÜBER LARM

Niveau de pression acoustique $L_{pA} = 74\text{dB(A)}$

$K_{pA} = 3.0\text{dB(A)}$

Niveau de puissance acoustique $L_{WA} = 90\text{dB(A)}$

Porter une protection pour les oreilles.



INFORMATIONS RELATIVES AUX VIBRATIONS

Valeur de vibration mesurée $a_{rh} < 1.8\text{m/s}^2$

Incertitude $K = 1.5\text{m/s}^2$

La valeur totale de vibration déclarée peut être utilisée pour comparer un outil à un autre, et peut également être utilisé dans une évaluation préliminaire de l'exposition.

AVERTISSEMENT: La valeur d'émission de vibrations pendant l'utilisation réelle de l'outil électrique peut différer de la valeur déclarée selon la façon dont l'outil est utilisé, selon les exemples suivants et d'autres variations sur la façon dont l'outil est utilisé:

Comment l'outil est utilisé et quels matériaux sont coupés ou percés.

L'outil est en bon état et bien entretenu.

L'utilisation du bon accessoire pour l'outil et l'assurance qu'il est affûté et en bon état.

Le serrage du grip sur les poignées et le cas échéant les accessoires anti-vibrations utilisés.

Et l'outil est utilisé comme prévu dans sa conception et dans les présentes instructions.

Cet outil peut causer un syndrome de vibration du bras et de la main s'il n'est pas correctement géré

AVERTISSEMENT: Pour être précise, une évaluation du niveau d'exposition en conditions réelles d'utilisation doit également tenir compte de toutes les parties du cycle d'utilisation telles que les moments où l'outil est éteint, et ceux où il fonctionne au ralenti mais ne réalise pas réellement de tâche. Ceci peut réduire de façon significative le niveau d'exposition et la période de fonctionnement totale. Aider à minimiser le risque d'exposition aux vibrations.

Utilisez TOUJOURS des burins, des forets et des lames affûtés.

Entretenez cet outil en accord avec les présentes instructions et maintenez-le lubrifié (si approprié)

Si l'outil doit être utilisé régulièrement, alors investissez dans des accessoires anti-vibrations. Évitez d'utiliser des outils à des températures de 10°C ou moins
Planifiez votre travail pour étaler toute utilisation d'outil à fortes vibrations sur plusieurs jours.

ACCESSOIRES

	WG163E	WG163E.1	WG163E.9
Protection pour les fleurs	1	1	1
Chargeur	1 (WA3760)	1 (WA3760)	/
Pack batterie	2 (WA3551.1)	1 (WA3551)	/
Bobine (WA0004)	1	1	1
Capot de protection	1	1	1
Roues de coupe bordure	1	1	1

Nous recommandons d'acheter tous les accessoires dans le magasin où l'outil a été acheté. Reportez vous à l'emballage pour de plus amples informations. Le personnel du magasin peut apporter aide et conseils.

SÉCURITÉ DU PRODUIT AVERTISSEMENTS DE SÉCURITÉ GÉNÉRAUX

 **AVERTISSEMENT: Lire tous les avertissements de sécurité et toutes les instructions.** Ne pas suivre les avertissements et instructions peut donner lieu à un choc électrique, un incendie et/ou une blessure sérieuse.

Conserver tous les avertissements et toutes les instructions pour pouvoir s'y reporter ultérieurement.

L'appareil ne doit être utilisé qu'avec l'unité d'alimentation fournie avec l'appareil.

IMPORTANT LISEZ ATTENTIVEMENT AVANT UTILISATION CONSERVEZ POUR RÉFÉRENCE FUTURE

UTILISATION EN SÉCURITÉ

1. INSTRUCTIONS

- Lire attentivement les instructions, afin de connaître l'utilisation appropriée pour l'appareil.
- Cette machine ne peut pas être utilisée par les enfants, les personnes dont les capacités physiques, sensorielles ou mentales sont réduites, ou avec un manque d'expérience ou de connaissances, ou bien les personnes ne connaissant pas les consignes d'utilisation de la machine. Les réglementations locales peuvent limiter l'âge d'utilisation de l'opérateur.
- Gardez à l'esprit que l'opérateur ou l'utilisateur est responsable des accidents et des dangers survenant à d'autres personnes ou à leurs biens.

2. PRÉPARATION

- Avant d'utiliser la machine, toujours vérifier visuellement la présence de dommages, les dispositifs de protection ou les blindages manquants ou mal placés.
- Ne pas utiliser la machine, à proximité des gens, particulièrement des enfants, ou des animaux.

3. FONCTIONNEMENT

- a) Porter des protections des yeux, des pantalons longs et des grosses chaussures.
- b) Éviter d'utiliser la machine par mauvais temps, en particulier lorsqu'il existe un risque foudre.
- c) Utiliser l'outil uniquement durant la journée ou bien sous un éclairage artificiel puissant.
- d) Ne jamais faire fonctionner la machine quand les dispositifs de protection ou les blindages sont endommagés ou lorsqu'ils ne sont pas à leur place.
- e) Tenir les mains et les pieds éloignés des éléments de coupe pour allumer le moteur.
- f) Toujours débrancher la machine de la prise d'alimentation (par ex., retirer la batterie de la machine).
 - 1) quand la machine est laissée sans surveillance ;
 - 2) avant de dégager un encombrement;
 - 3) avant le contrôle, le nettoyage ou toute opération sur la machine;
 - 4) après avoir heurter un objet étranger;
 - 5) quand la machine vibre de façon anormale.
- g) Faire attention à ne pas se blesser aux mains et aux pieds avec les éléments de coupe.
- h) Toujours s'assurer que les ouïes de ventilation ne sont pas bouchées par des débris.
- i) Ne jamais utiliser d'éléments

coupants en métal.

- j) S'assurer du bon équilibre sur les pentes.
- k) Marchez, ne courez jamais.
- l) Ne pas se projeter trop loin et toujours rester en équilibre.
- m) Ne pas toucher les parties en mouvement dangereuses avant de débrancher la machine du secteur. Les parties en mouvement doivent être à l'arrêt complet.

4. ENTRETIEN

- a) Débrancher la machine de la source d'alimentation (par ex., retirer la batterie de la machine) avant de procéder à l'entretien ou au nettoyage de la machine.
- b) N'utiliser que les pièces et les accessoires de conseillés recommandés par le fabricant
- c) Inspecter et entretenir la machine de manière régulière. Seuls les réparateurs officiels peuvent réparer la machine.
- d) Lorsqu'elle n'est pas utilisée, stockez la machine hors de portée des enfants.

MISES EN GARDE CONCERNANT LA BATTERIE

- a) La batterie et les piles secondaires ne doivent pas être ouvertes, démontées ou broyées.**
- b) La batterie ne doit pas être court-circuitée. Évitez de mettre la batterie en vrac dans une boîte ou dans un**

tiroir où elles risqueraient de se court-circuiter entre elles ou au contact d'autres objets métalliques.

Après usage, évitez tout contact de la batterie avec d'autres objets métalliques de petite taille (trombones, pièces, clés, clous, vis etc.) susceptibles de court-circuiter les pôles. Un court-circuit entre les pôles de la batterie peut être à l'origine de brûlures ou d'un incendie.

- c) La batterie ne doit pas être exposée au feu et à la chaleur. Évitez de la ranger à la lumière du soleil.**
- d) La batterie et les piles ne doivent pas être soumises à des chocs mécaniques.**
- e) En cas de fuite des piles, évitez tout contact du liquide avec la peau et les yeux. En cas de contact, rincez abondamment la surface touchée avec de l'eau et appelez les urgences.**
- f) En cas d'ingestion d'une pile ou d'une batterie, appelez immédiatement les urgences.**
- g) La batterie et les piles doivent rester propres et sèches.**
- h) Si la batterie ou les piles se salissent, essuyez-les avec un chiffon propre et sec.**
- i) La batterie et les piles doivent être chargées avant usage. Utilisez toujours le chargeur adéquat, et**

respectez les instructions du fabricant ou le mode d'emploi de l'appareil concernant la procédure de recharge.

- j) Évitez de laisser une batterie se charger pendant trop longtemps lorsqu'elle n'est pas utilisée.**
- k) Après de longues périodes d'inutilisation, il peut être nécessaire de charger et décharger la batterie et les piles à plusieurs reprises avant que celles-ci ne retrouvent leur capacité maximale.**
- l) La batterie et les piles fonctionnent au mieux de leur capacité dans une température ambiante normale, comprise entre +15°C et +25°C environ.**
- m) Les batteries fonctionnant avec des systèmes électrochimiques différents doivent être mis au rebut séparément.**
- n) N'utilisez pas d'autre chargeur que celui spécifié par WORX. N'utilisez pas d'autre chargeur que celui spécifiquement fourni avec l'appareil. Un chargeur destiné à un type de batterie donné peut être à l'origine d'un incendie s'il est utilisé avec une autre batterie.**
- o) N'utilisez en aucun cas une batterie autre que celle prévue pour cet appareil.**
- p) La batterie doit être tenue**

hors de portée des enfants.

- q) Gardez la documentation d'origine du produit afin de pouvoir vous y référer ultérieurement.**
- r) Enlevez la batterie de l'appareil lorsque vous ne l'utilisez pas.**
- s) Respectez les procédures de mise au rebut.**

	<p>Les déchets d'équipements électriques et électroniques ne doivent pas être déposés avec les ordures ménagères. Ils sont collectés pour être recyclés dans des centres spécialisés. Consultez les autorités locales ou votre revendeur pour obtenir des renseignements sur l'organisation de la collecte.</p>
---	---



	Tailler Les Bordures
---	----------------------

	Taillage
---	----------

	Assurez-vous d'avoir retiré la batterie avant de changer les accessoires.
---	---

	Verrouiller
---	-------------

	Déverrouiller
---	---------------

 <p>Li-Ion</p> 	<p>Ne pas jeter les batteries. Les batteries usagées doivent être déposées dans un centre de collecte local ou dans un centre de recyclage.</p>
---	---

xINR18/65-y: Ne pas jeter les batteries. Les batteries usagées doivent être déposées dans un centre de collecte local ou dans un centre de recyclage.

SYMBOLES

	Lire le mode d'emploi
	Ne pas exposer à la pluie ou à l'eau
	Ne pas brûler
	Protection des yeux et des oreilles
	Tenez vous à bonne distance
	Ne pas exposer à la pluie
	Portez des gants de protection

ASSEMBLAGE ET FONCTIONNEMENT



REMARQUE: Avant d'utiliser cet outil, lire attentivement les instructions.

Utilisation conforme

L'appareil est conçu pour tondre le gazon et couper les mauvaises herbes sous les buissons ainsi que sur les talus et sur les bordures inaccessibles aux tondeuses.



AVERTISSEMENT! Le chargeur et la batterie ont été spécialement conçus pour fonctionner ensemble, ne pas utiliser d'autres dispositifs. Ne jamais insérer d'objets métalliques dans le chargeur ou dans les connexions de la batterie, cela pourrait provoquer un court circuit ou être une source de danger.



AVERTISSEMENT! Toujours porter un casque anti-bruit. Ne jamais se pencher sur la tête du coupe bordure. Les pierres et les débris peuvent rebondir ou être projetés dans les yeux et le visage de l'opérateur et le rendre aveugle ou causer d'autres blessures graves lorsque l'appareil est ouvert, s'assurer de respecter les mesures ci-dessous:

Porter des lunettes de protection et des vêtements épais. Tenir la poignée frontale d'une main et la poignée auxiliaire de l'autre. Maintenir l'appareil au-dessous du niveau de la ceinture. Travailler uniquement de droit à gauche afin de s'assurer que les débris ne sont pas projetés en direction de l'opérateur. Sans se pencher, maintenir le fil à proximité du sol et parallèle à celui-ci (perpendiculaire lors de la coupe des bordures) et non appuyé sur la surface à tondre.



AVERTISSEMENT! S'assurer que les deux fils sont extraits avant la mise en marche. S'assurer que le moteur tourne à plein régime avant de débroussailler.



AVERTISSEMENT! Utilisez uniquement une ligne de découpe de 1,65mm de diamètre. Des fils de tailles différentes ne s'introduiront pas correctement et la tête de coupe risque de ne pas fonctionner correctement et provoquer des blessures graves. Ne pas utiliser d'autres éléments tels que des fils, des ficelles, des cordes, etc. Les fils peuvent se rompre pendant la coupe et devenir de dangereux projectiles et provoquer des blessures graves.

ASSEMBLAGE ET FONCTIONNEMENT

Action	Illustration
Assemblage	
Assemblage du capot protecteur	Voir Fig A1, A2

Montage de la roue du coupe-bordures AVERTISSEMENT: Assurez-vous que l'Interrupteur De Marche/Arrêt est sur la position d'arrêt pour éviter un démarrage accidentel.	Voir Fig B
--	------------

Enlever ou installer la batterie	Voir Fig C
----------------------------------	------------

Charge de votre batterie Pour plus d'informations, reportez-vous au manuel du chargeur	Voir Fig D1
---	-------------

Vérification de l'état de charge de la batterie (pour WG163E.1)	Voir Fig D2
---	-------------

Fonctionnement

INTERRUPTEUR DE SECURITE MARCHE/ARRET AVERTISSEMENT: La tête de coupe continue de tourner après que le coupe-gazon a été éteint; attendez qu'il soit arrêté pour reposer l'outil.	Voir Fig E
---	------------

Coupe

- Ajustement du manche télescopique AVERTISSEMENT: Assurez-vous que l'Interrupteur De Marche/Arrêt est sur la position d'arrêt pour éviter un démarrage accidentel.	Voir Fig F
---	------------

Réglage de la tête du coupe-bordures	Voir Fig G1, G2
--------------------------------------	-----------------

- Réglage de la poignée auxiliaire	Voir Fig H
------------------------------------	------------

- Coupe	Voir Fig I1
---------	-------------

- Utilisation de la protection pour les fleurs	Voir Fig I2
--	-------------

Tailler les bordures

- Réglage du guide de coupe-bordures	Voir Fig J1, J2
--------------------------------------	-----------------

- Tailler les bordures	Voir Fig K
------------------------	------------

Commande alimentant la ligne	Voir Fig L
------------------------------	------------

Pour distribuer manuellement le fil	Voir Fig M
-------------------------------------	------------

Remplacement de la bobine du coupe-herbe	Voir Fig N1, N2, N3
--	---------------------

Enrouler Manuellement La ligne	Voir Fig O1, O2, O3, O4
--------------------------------	-------------------------

ASTUCES DE TRAVAIL

1. SYSTEME DE DISTRIBUTION AUTOMATIQUE DU FIL

Lors du démarrage initial du coupe bordure une petite longueur de fil est distribuée.

NE PAS S'ALARMER, c'est un phénomène tout à fait normal. Après environ 5 secondes, le fil sera coupé à la bonne longueur et le bruit diminuera lorsque le moteur fonctionnera à plein régime.

S'il n'y a aucun bruit de ligne coupée, davantage de fil sera distribué.

Pour avoir plus de fil, il est tout d'abord nécessaire d'attendre que la débroussailleuse soit complètement arrêtée, puis la redémarrer et attendre que le moteur tourne à plein régime.

Répéter les instructions ci-dessus jusqu'à entendre les fils entrer en contact avec le coupe-fil.



2. (Voir Fig L)

2. Votre coupe-bordures est équipé d'un système de commande de l'alimentation. Pour alimenter efficacement la ligne, appuyez simplement sur le bouton de commande de l'alimentation pendant que la machine est en marche jusqu'à ce que vous entendiez le « cliquetis » de la ligne de coupe.

Le moteur sera coupé lorsque vous appuyez sur le bouton de commande de l'alimentation et redémarrera lorsque vous relâchez le bouton. Au cours de ce processus, la ligne alimentera automatiquement une ligne supplémentaire de coupe.

3. POUR DISTRIBUER MANUELLEMENT LE FIL (Voir Fig. M)

Appuyez sur et relâchez le bouton d'avancement de la ligne (14), tout en tirant doucement sur une des lignes jusqu'à ce qu'elle atteigne le coupe-fil.

Si la ligne s'étend au-delà du coupe-fil, une longueur trop longue de ligne a été tirée.

Si une longueur de ligne trop longue a été tirée, retirez le couvercle de la bobine et cliquez sur la bobine dans le sens contraire des aiguilles d'une montre jusqu'à ce que la ligne soit à la longueur désirée.

ENTRETIEN

Retirer la fiche de la prise avant de procéder à utilisation. Vérifiez toujours le produit avant son utilisation pour tout signe d'endommagement.

L'outil motorisé ne requiert pas de graissage ou d'entretien particulier.

Il n'y a pas de pièces réparables par l'utilisateur dans cet outil. Ne jamais utiliser d'eau ou de nettoyants chimiques pour nettoyer l'outil. Nettoyer avec un chiffon sec. Toujours conserver l'outil motorisé dans un endroit sec. Maintenir les fentes de ventilation du moteur propres. Empêcher que les commandes de marche soient couvertes de sciure.

PROTECTION DE L'ENVIRONNEMENT



Les déchets d'équipements électriques et électroniques ne doivent pas être déposés avec les ordures ménagères. Ils doivent être collectés pour être recyclés dans des centres spécialisés. Consultez les autorités locales ou votre revendeur pour obtenir des renseignements sur l'organisation de la collecte.

DÉCLARATION DE CONFORMITÉ

Nous,
POSITEC Germany GmbH
Konrad-Adenauer-Ufer 37
50668 Köln

Déclarons ce produit

Description **Taille Débroussailleuse**
Modèle **WG163E WG163E.1 WG163E.9 (1-désignations des pièces, illustration de la Débroussailleuse)**

Fonctions **Coupe de gazon et autre végétation légère, et pour la taille de bordures de gazon**

Est conforme aux directives suivantes :

2006/42/EC, 2014/30/EU, 2011/65/EU, 2000/14/EC amendée par 2005/88/EC 2000/14/EC amendée par 2005/88/EC

- Procédure d'évaluation de la conformité conformément à **Annex VI**

- Niveau de pression acoustique **86dB(A)**

- Niveau d'intensité acoustique **90dB(A)**

Notification réalisée par

Nom: **Intertek Testing & Certification Ltd (Organisme notifié 0359)**

Adresse: **Davy Avenue, Knowlhill, Milton Keynes, MK5 8NL**

Et conforme aux normes,

EN 60335-1 EN 50636-2-91

EN 62233 EN ISO 3744

EN 55014-1 EN 55014-2

La personne autorisée à compiler le dossier technique,

Nom Russell Nicholson

Adresse Positec Power Tools (Europe) Ltd, PO Box 6242, Newbury, RG14 9LT, UK



Suzhou 2016/09/30

Allen Ding

Ingénieur en chef adjoint, Essais & Certification

GUIDE DE DÉPANNAGE

Le tableau suivant présente des problèmes et des actions que vous pouvez effectuer si votre machine ne fonctionne pas correctement.



ATTENTION: Mettez la machine hors tension et retirez la batterie avant tout dépannage.

Problèmes	Causes possibles	Solution
Le coupe-bordures ne fonctionne pas	La batterie est déchargée. La batterie est trop chaude / trop froide. Le moteur est cassé. Le câblage interne de la machine est endommagé.	Rechargez la batterie; reportez-vous au manuel du chargeur. Laissez refroidir / chauffer. Contactez le service après-vente. Contactez le service après-vente.
Le coupe-bordures fonctionne de manière intermittente.	Le moteur est cassé La batterie n'est pas entièrement chargée. L'interrupteur marche/arrêt est défectueux.	Contactez le service après-vente. Rechargez la batterie. Contactez le service après-vente.
Vibrations/ Bruit excessifs	La machine est défectueuse. La bobine de fil n'est pas correctement enroulée.	Contactez le service après-vente. Enroulez le fil. Reportez-vous au paragraphe "Enrouler Manuellement La ligne" (Voir Fig. O1, O2, O3, O4).
La durée de coupe avec une charge de la batterie est trop courte	La batterie n'a pas été utilisée durant une longue période ou a été peu chargée. L'herbe est trop haute. La batterie est défectueuse.	Rechargez entièrement la batterie; reportez-vous au manuel du chargeur. Coupez par étapes. Remplacez la batterie.
La machine ne coupe pas	Le fil est cassé. La batterie n'est pas complètement chargée. Le moteur est cassé (la vitesse est trop faible). Des herbes sont emmêlées autour de la tête de coupe.	Remplacez le fil. Rechargez la batterie; reportez-vous au manuel du chargeur. Contactez le service après-vente. Enlevez les herbes.
L'indicateur de la batterie clignote continuellement. La procédure de charge n'est pas possible.	La batterie n'est pas (correctement) insérée. Les bornes de la batterie sont sales. La batterie est défectueuse	Insérez correctement la batterie dans le chargeur. Nettoyez les bornes de la batterie ou remplacez-la. Remplacez la batterie.
L'indicateur de charge de la ne s'allume pas.	La prise du chargeur n'est pas branchée (incorrectement). La prise d'alimentation, le câble ou le chargeur est défectueux.	Insérez (complètement) la prise dans la prise secteur. Vérifiez la tension nominale ; faites vérifier le chargeur par le service après-vente agréé.
Alimentation automatique/ commande l'alimentation ne fonctionne pas	Le fil de coupe n'est pas correctement enroulé. Le fil est emmêlé. Le fil est usé.	Tirez manuellement le fil. S'il ne peut être sorti, enlevez la bobine et enroulez le fil. Remplacez la bobine avec une nouvelle bobine de fil.

1. PULSANTE DI BLOCCO
2. IMPUGNATURA POSTERIORE
3. INTERRUTTORE D'ACCENSIONE/SPEGNIMENTO
4. UNITÀ BATTERIA *
5. PULSANTE DI SBLOCCO MANUALE
6. ALBERO SUPERIORE
7. COLLARE DI BLOCCAGGIO
8. GIUNTO DI BLOCCAGGIODELL'ANGOLO INFERIORE
9. PROTEZIONE
10. GUIDA DI FIORE
11. LEVA DI REGOLAZIONE IMPUGNATURA SECONDARIA
12. PULSANTE ALIMENTAZIONE A COMANDO
13. RUOTE DI SUPPORTO A BORDATURA
14. PULSANTE DI RILASCIO FILO
15. LINEA DI TAGLIO

* Accessori illustrati o descritti non fanno necessariamente parte del volume di consegna.

DATI TECNICI

Codice **WG163E WG163E.1 WG163E.9 (1-Designazione del macchinario, rappresentativo del Decespugliatore)**

	WG163E WG163E.1	WG163E.9
Tensione di rete	20V $\overline{\text{---}}$ MAX**	
Velocità a vuoto	7600/min	
Diametro di taglio	30cm	
Diametro del filo	1.65mm	
Tempo di carica	5 ora circa	/
Peso dell'apparecchio	2.4kg	2kg

**Tensione a vuoto. La tensione iniziale massima della batteria è di 20 volt. La pressione nominale è di 18 volt.

INFORMAZIONI SUL RUMORE

Pressione sonora ponderata A	$L_{pA} = 74\text{dB(A)}$
K_{pA}	3.0dB(A)
Potenza sonora ponderata A	$L_{wA} = 90\text{dB(A)}$
Indossare protezione per le orecchie	

INFORMAZIONI SULLA VIBRAZIONE

La vibrazione ponderata tipica è di	$a_h < 1.8\text{m/s}^2$
Incertezza	$K = 1.5\text{m/s}^2$

Si può usare il valore totale della vibrazione dichiarata per rapportare un attrezzo all'altro e anche come verifica preliminare dell'esposizione.

! AVVERTENZA: Il valore delle vibrazioni emesse durante il reale utilizzo dello strumento possono differire dal valore dichiarato in base ai modi con cui viene usato lo strumento, ai seguenti esempi e ad altre variabili:

Come viene usato l'apparecchio e i materiali tagliati o forati.

Le condizioni e la buona manutenzione dello strumento

L'uso dell'accessorio corretto per il taglio e la sua affilatura, nonché le sue buone condizioni.

La stretta sull'impugnatura e l'eventuale utilizzo di accessori antivibrazione.

L'adeguatezza dell'utilizzo dell'utensile rispetto a quanto previsto.

Questo strumento potrebbe causare la sindrome della vibrazione dell'avambraccio se il suo utilizzo non viene gestito correttamente.

! AVVERTENZA: Per essere precisi, una stima del livello di esposizione nelle attuali condizioni di utilizzo dovrebbe anche tenere conto di tutte le parti del ciclo operativo, come le volte in cui lo strumento viene spento e il tempo in cui viene lasciato girare a vuoto senza realmente fare il suo lavoro. Questo potrebbe ridurre significativamente il livello di esposizione sul periodo di lavoro totale.

Un aiuto a minimizzare il proprio rischio di esposizione alle vibrazioni.

USARE sempre scalpelli, trapani e lame affilati.

Conservare questo strumento sempre in conformità a queste istruzioni e mantenerlo ben lubrificato (dove appropriato).

Se lo strumento deve essere usato regolarmente, investire in accessori antivibrazione.

Evitare l'utilizzo dello strumento a temperature di 10°C

o inferiori
Pianificare il programma di lavoro in modo da suddividere i lavori che implicano le maggiori vibrazioni nell'arco di più giorni.

ACCESSORI

	WG163E	WG163E.1	WG163E.9
Guida di fiore	1	1	1
Caricatore batteria	1 (WA3760)	1 (WA3760)	/
Unità batteria	2 (WA3551.1)	1 (WA3551)	/
Bobina (WA0004)	1	1	1
Protezione	1	1	1
Ruote di supporto a bordatura	1	1	1

Si raccomanda di acquistare tutti gli accessori nello stesso negozio in cui è stato acquistato l'attrezzo. Fare riferimento ai suggerimenti operativi di questo manuale oppure alla confezione degli accessori per altri dettagli. Il personale del negozio può aiutarvi e consigliarvi.

SICUREZZA DEL PRODOTTO AVVISI GENERALI PER LA SICUREZZA

 **ATTENZIONE! È assolutamente necessario leggere attentamente tutte le istruzioni.** Eventuali errori nell'adempimento delle istruzioni qui di seguito riportate potranno causare scosse elettriche, incendi e/o lesioni gravi.

Conservare tutti gli avvisi e le istruzioni per poterle consultare quando necessario.

Il dispositivo deve essere utilizzato unicamente con l'unità di alimentazione fornita in dotazione.

IMPORTANTE LEGGERE ATTENTAMENTE PRIMA DELL'USO CONSERVARE PER RIFERIMENTO FUTURO

PRESCRIZIONI DI SICUREZZA

1. ADDESTRAMENTO

- Leggere con attenzione le istruzioni. Acquisire familiarità con i comandi e il corretto funzionamento dell'apparecchio.
- Mai consentire l'uso della macchina a bambini, soggetti con capacità fisiche, sensoriali o mentali limitate, senza esperienza o competenze specifiche o ignari delle presenti istruzioni. Le normative locali potrebbero prescrivere specifici limiti di età per l'operatore.
- Ricordare che l'operatore o l'utente sono responsabili di incidenti o rischi che dovessero verificarsi ai danni di terzi o delle proprietà.

2. OPERAZIONI PRELIMINARI

- Prima dell'uso, ispezionare sempre visivamente la macchina in cerca di protezioni danneggiate, mancanti o mal posizionate.
- Non usare il dell'apparecchio in presenza di altre persone, in particolar modo di bambini o di animali domestici.

3. FUNZIONAMENTO

- Indossare sempre occhiali

- protettivi, pantaloni lunghi e scarpe antinfortunistiche quando si utilizza la macchina.
- b) Evitare di utilizzare la macchina in caso di condizioni meteorologiche avverse, specialmente se sussiste il rischio di fulmini.
 - c) Usare il dell'apparecchio solo nelle ore diurne o in buone condizioni di luce artificiale.
 - d) Mai utilizzare la macchina in presenza di protezioni danneggiate o mal posizionate.
 - e) Accendere il motore solo quando mani e piedi sono a debita distanza dagli strumenti di taglio.
 - f) Scollegare sempre la macchina dall'alimentazione elettrica (es. rimuovere il pacco batteria dalla macchina)
 - 1) quando la macchina viene lasciata incustodita;
 - 2) prima di rimuovere un'eventuale ostruzione;
 - 3) prima di controllare, pulire o effettuare lavori sulla apparecchiatura;
 - 4) dopo aver individuato un corpo estraneo;
 - 5) quando la macchina inizia a vibrare in modo anomalo.
 - g) Prestare la massima attenzione al fine di evitare infortuni a mani e piedi a causa degli strumenti di taglio.
 - h) Assicurarsi sempre che le prese d'aria non siano ostruite.
 - i) Non utilizzare mai elementi di taglio metallici.
 - j) Sui terreni in pendenza, è

necessario mantenere sempre la stabilità.

- k) Camminare, non correre mai.
- l) Mai sbilanciarsi e mantenere sempre il corretto equilibrio.
- m) Mai toccare parti pericolose in movimento prima che la macchina sia scollegata dall'alimentazione e le parti mobili si siano arrestate del tutto.

4. MANUTENZIONE E CONSERVAZIONE

- a) Scollegare la macchina dall'alimentazione elettrica (es. rimuovere il pacco batteria dalla macchina) prima di svolgere interventi di manutenzione o pulizia.
- b) Utilizzare solo i ricambi e gli accessori raccomandati dal produttore.
- c) Sottoporre regolarmente la macchina a ispezioni e manutenzione. Fare riparare la macchina solo a personale autorizzato.
- d) Quando non viene usato, riporre il dispositivo fuori dalla portata dei bambini.

ISTRUZIONI PER LA SICUREZZA DEL PACCO BATTERIA

- a) Non smontare, aprire o strappare le cellule secondarie o il pacco batteria.**
- b) Non cortocircuitare un pacco batteria. Non**

conservare un pacco batteria disordinatamente in una scatola o un cassetto in cui potrebbero cortocircuitarsi tra essi o essere cortocircuitati da altri oggetti metallici.

Quando il pacco batteria non è in uso, tenerlo lontano da altri oggetti metallici come graffette, monete, chiavi, chiodi, viti e altri piccoli oggetti metallici, potrebbe avverarsi un collegamento tra i due terminali. Collegare i terminali della batteria potrebbe causare incendi o ustioni.

- c) Non esporre il pacco batteria a calore o fuoco. Evitare di conservarli alla luce diretta del sole.**
- d) Non sottoporre il pacco batteria a scosse meccaniche.**
- e) In caso di perdite da una cellula, evitare che il liquido entri in contatto con la pelle o gli occhi. In caso di contatto, lavare l'area interessata con abbondante acqua e consultare un medico.**
- f) Se si ingerisce una cellula o un pacco batteria, consultare immediatamente un medico.**
- g) Tenere le cellule e il pacco batteria puliti e asciutti.**
- h) Pulire i terminali delle cellule e del pacco batteria con un panno pulito e asciutto nel caso in cui si**

sporchino.

- i) Il pacco batteria deve essere caricato prima dell'uso. Utilizzare sempre il caricatore corretto e consultare le istruzioni.**
- j) Non lasciare un pacco batteria in carica se non in uso.**
- k) Dopo lunghi periodi di conservazione, potrebbe essere necessario caricare e scaricare le cellule o il pacco batteria diverse volte per ottenere le massime prestazioni.**
- l) Il pacco batteria offre prestazioni ottimali se utilizzate ad una temperatura ambiente normale (20°C ± 5°C).**
- m) Quando si smaltiscono i pacchi batteria, tenere i pacchi batteria con diversi sistemi elettrochimici separati gli uni dagli altri.**
- n) Ricaricare solo con il caricatore specificato da WORX.** Non utilizzare caricatori diversi da quelli forniti per l'uso specifico con l'apparecchiatura. Un caricatore adatto ad un tipo di pacco batteria potrebbe provocare rischi d'incendi quando è usato con un altro pacco batteria.
- o) Non utilizzare un pacco batteria non progettato per l'uso con l'apparecchiatura.**
- p) Tenere il pacco batteria fuori dalla portata dei bambini.**

- q) Conservare i documenti originali del prodotto per riferimenti futuri.**
- r) Rimuovere la batteria dall'apparecchiatura, se non in uso.**
- s) Smaltire adeguatamente.**

SIMBOLI

	Leggere le istruzioni
	Non esporre alla pioggia o all'acqua
	Non bruciare
	Indossare protezioni per occhi e orecchie
	Indossare guanti protettivi
	Tenere gli astanti a distanza di sicurezza
	Non esporre alla pioggia

	I prodotti elettrici non possono essere gettati tra i rifiuti domestici. L'apparecchio da rottamare deve essere portato al centro di riciclaggio per un corretto trattamento. Controllare con le autorità locali o con il rivenditore per localizzare il centro di riciclaggio più vicino.
	Bordare
	Tagliare
	Assicurarsi che la batteria venga rimossa prima di sostituire gli accessori.
	Blocco
	Sblocco
	Non smaltire le batterie. Portare le batterie scariche presso un punto locale di riciclaggio o di raccolta.

xLiNR18/65-y: Batterie cilindriche agli ioni di litio con diametro di 18 mm e altezza max di 65 mm; "x" rappresenta un numero di batterie collegate in serie, vuoto se 1; "-y" rappresenta un numero di batterie collegate in parallelo, vuoto se 1.

MONTAGGIO E FUNZIONAMENTO



NOTA: Leggere scrupolosamente il manuale delle istruzioni prima di usare l'attrezzo.

USO CONFORME ALLE NORME

L'utensile è idoneo per tagliare erba ed erbacce sotto cespugli nonché su scarpe e bordi non accessibili al tosaerba.



ATTENZIONE! Il caricabatteria e il gruppo batteria sono progettati specificamente per funzionare insieme; non tentare di utilizzare altri dispositivi. Non inserire o far entrare oggetti metallici nelle connessioni del caricabatteria o del gruppo batteria; può verificarsi un guasto elettrico pericoloso.



ATTENZIONE! Indossare sempre occhiali protettivi. Non inclinarsi verso il corpo motore. Sassi e detriti potrebbero essere lanciati dall'apparecchio sugli occhi e la faccia causando cecità o altri gravi danni, quindi: Indossare sempre occhiali protettivi e abbigliamento adeguato. Impugnare l'apparecchio con una mano sull'impugnatura principale e una su quella secondaria. Tenere sempre l'apparecchio al di sotto della cintura. Utilizzare l'apparecchio solamente a destra o a sinistra in modo che i detriti siano gettati lontano dall'utilizzatore. Senza piegarsi, tenere la linea vicina e parallela al suolo (perpendicolare quando rifilate) e non immersa nel materiale da tagliare.



ATTENZIONE! Assicurarsi che entrambe le parti del filo siano fuoriuscite prima di utilizzare l'apparecchio. Assicurarsi che il motore abbia raggiunto piena velocità prima si utilizzare l'apparecchio.



ATTENZIONE! Utilizzare solamente linee di taglio di diametro pari a 1,65 mm.

Altre dimensioni non si adattano all'apparecchio e possono causare seri danni alle persone e all'apparecchio stesso. Non utilizzare materiale non adatto come filo metallico, spago corda eccetera. Il filo metallico potrebbe spezzarsi durante l'utilizzo e diventare un pericoloso proiettile.

MONTAGGIO E FUNZIONAMENTO

AZIONE	FIGURA
Montaggio	
Montaggio della protezione	Vedere Fig A1, A2

Montaggio della ruota della molatrice	
ATTENZIONE: Assicurarsi che il INTERRUTTORE D'ACCENSIONE / SPEGNIMENTO sia in posizione Off per prevenire qualsiasi avvio accidentale.	Vedere Fig B
Rimozione e installazione dell'unità batteria	Vedere Fig C
Caricamento dell'unità batteria è possibile trovare maggiori dettagli nel manuale del caricatore	Vedere Fig D1
Controllo dello stato di carica della batteria(solo per WG163E.1)	Vedere Fig D2
Funzionamento	
Interruttore d'accensione / spegnimento	
ATTENZIONE: La testina di taglio continua a girare dopo che il decespugliatore è stato spento; attendere finché si è fermata e poi appoggiare l'attrezzo.	Vedere Fig E
Tagliare	
- Regolazione dell'asta telescopica	
ATTENZIONE: Assicurarsi che il INTERRUTTORE D'ACCENSIONE / SPEGNIMENTO sia in posizione Off per prevenire qualsiasi avvio accidentale.	Vedere Fig F
- Adjusting the Trimmer Head	Vedere Fig G1, G2
- Regolazione dell'impugnatura ausiliaria	Vedere Fig H
- Tagliare	Vedere Fig I1
- Utilizzo della protezione fiori	Vedere Fig I2
Bordare	
- Commutazione dell'utensile in modalità Bordatura	Vedere Fig J1, J2
- Bordare	Vedere Fig K
Alimentazione a comando del filo	Vedere Fig L
Fuoriuscita manuale del filo	Vedere Fig M
Sostituzione del rochetto della taglierina	Vedere Fig N1, N2, N3
Per avvolgere manualmente il filo	Vedere Fig O1, O2, O3, O4

SUGGERIMENTI DI LAVORO PER LO STRUMENTO

1. FUORIUSCITA AUTOMATICA DEL FILO

Ogni volta che la macchina è spenta, mentre il motore sta rallentando, il filo fuoriesce automaticamente.

Si sente il rumore del filo che tocca la lametta di taglio. **NON ALLARMATEVI** per questo rumore. Non allarmatevi. Dopo 5 secondi il filo sarà tagliato alla lunghezza corretta e il rumore si ridurrà quando il motore avrà raggiunto piena velocità.

Se non si avverte il rumore del taglio del filo, occorre fare uscire più filo.

Per far fuoriuscire il filo è necessario quindi fermare completamente l'apparecchio, per poi azionarlo nuovamente e permettere al motore di raggiungere la piena velocità.

Nel caso di una bobina nuova con fili molto corti occorrerà ripetere l'operazione finché si udirà il taglio.



2. (Vedere Fig L)

Il tagliaerba è dotato di un sistema di comando alimentazione. Per un'alimentazione efficace del filo basta premere il pulsante Alimentazione a comando mentre la macchina è in funzione fino a sentire il rumore del filo che viene tagliato.

Premendo il pulsante Alimentazione a comando il motore si spegnerà e si riavvierà quando il pulsante sarà rilasciato. Durante il processo fuoriuscirà automaticamente il filo aggiuntivo necessario per il taglio.

3. FUORIUSCITA MANUALE DEL FILO (VEDI FIG. M)

Premere e rilasciare il pulsante di rilascio filo (14) mentre si tira delicatamente su uno dei fili fino a raggiungere la linea di taglio.

Se il filo si estende oltre la linea di taglio, è stata rilasciata una quantità eccessiva di filo.

Se si rilascia una quantità eccessiva di filo, rimuovere la bobina e fare clic sulla bobina in senso antiorario finché il filo non è della lunghezza desiderata.

MANUTENZIONE

Rimuovere la spina dalla presa di corrente prima di usare. Prima dell'uso controllare sempre che il prodotto non sia danneggiato.

L'attrezzo non richiede di lubrificazione o manutenzione aggiuntiva.

All'interno dell'attrezzo non ci sono parti riparabili da parte dell'utente. Non usare mai acqua o detersivi chimici per pulire l'attrezzo. Pulire con un panno asciutto. Immagazzinare sempre gli attrezzi elettrici in luoghi asciutti. Tenere pulite le aperture di ventilazione del motore. Tenere puliti dalla polvere tutti i controlli operativi.

TUTELA AMBIENTALE



I prodotti elettrici non possono essere gettati tra i rifiuti domestici. L'apparecchio da rottamare deve essere portato al centro di riciclaggio per un corretto trattamento. Controllare con le autorità locali o con il rivenditore per localizzare il centro di riciclaggio più vicino.

DICHIARAZIONE DI CONFORMITÀ

Noi
POSITEC Germany GmbH
Konrad-Adenauer-Ufer 37
50668 Köln

Dichiara che l'apparecchio,
Descrizione **Vezeték nélküli szegélyvágó**
Codice **WG163E WG163E.1 WG163E.9 (1-Designazione del macchinario, rappresentativo del Decespugliatore)**
Funzione **Taglio dell'erba e vegetazione morbida simile e per la potatura di bordi erbosi**

È conforme alle seguenti direttive,
2006/42/EC, 2014/30/EU, 2011/65/EU, 2000/14/EC modificata dalla 2005/88/EC 2000/14/EC modificata dalla 2005/88/EC
Procedura di conformità come da **Annex VI**
- Potenza acustica pesata **86dB(A)**
- Massima potenza di rumore garantita **90dB(A)**

L'organismo competente:
Denominazione: **Intertek Testing & Certification Ltd (organismo notificato 0359)**
Indirizzo: **Davy Avenue, Knowlhill, Milton Keynes, MK5 8NL**

Conforme a,
EN 60335-1
EN 50636-2-91
EN 62233
EN ISO 3744
EN 55014-1
EN 55014-2

Il responsabile autorizzato alla compilazione della documentazione tecnica,
Nome Russell Nicholson
Indirizzo **Positec Power Tools (Europe) Ltd, PO Box 6242, Newbury, RG14 9LT, UK**



Suzhou 2016/09/30
Allen Ding
Vice capo ingegnere, testing e certificazione

RISOLUZIONE DEI PROBLEMI

La tabella seguente elenca possibili problemi e azioni che potete intraprendere nel caso in cui la macchina non funzioni correttamente.



ATTENZIONE: Spegnerla la macchina e rimuovere la batteria prima di procedere alla risoluzione dei problemi.

Problema	Possibile Causa	Soluzione
Il tagliaerba non funziona.	La batteria è scarica. La batteria è troppo calda o fredda. Il motore è rotto. Il sistema elettrico della macchina è danneggiato.	Ricaricare la batteria; È possibile trovare maggiori dettagli nel manuale del caricatore. Permettere alla batteria di riscaldarsi / raffreddarsi. Contattare il Servizio Clienti. Contattare il Servizio Clienti.
Il tosaerba funziona in modo intermettente	Il motore è rotto. La batteria non è completamente carica. Il pulsante On/Off è difettoso.	Contattare il Servizio Clienti. Ricaricare la batteria. Contattare il Servizio Clienti.
Rumore/vibrazioni eccessivi.	La macchina è difettosa. Il filo della testina non è avvolto correttamente.	Contattare il Servizio Clienti. Riavvolgere il filo. Vedere "PER AVVOLGERE MANUALMENTE IL FILO." (Vedere Fig O1, O2, O3, O4).
Tempo di taglio per ogni carica della batteria troppo corto.	La batteria non è stata utilizzata per un lungo periodo oppure è stata caricata per un breve periodo. L'erba è troppo alta. La batteria è difettosa.	Ricaricare la batteria; È possibile trovare maggiori dettagli nel manuale del caricatore. Tagliare l'erba poco per volta. Sostituire la batteria.
La macchina non taglia.	Il filo è rotto. La batteria non è completamente carica. Il motore è rotto (la velocità è troppo bassa). Erba impigliata attorno alla testina di taglio.	Sostituire il filo. Ricaricare la batteria; È possibile trovare maggiori dettagli nel manuale del caricatore. Contattare il Servizio Clienti. Rimuovere l'erba.
L'indicatore di carica della batteria lampeggia continuamente. Non è possibile caricare la batteria.	La batteria non è inserita (correttamente). I contatti della batteria sono sporchi. La batteria è difettosa.	Inserire correttamente la batteria nel caricabatteria. Pulire i contatti della batteria o sostituire la batteria. Sostituire la batteria.
L'indicatore di carica della batteria non si illumina.	La presa del caricabatteria non è inserita (correttamente). Presa, spina o caricabatteria difettosi.	Inserire (completamente) la spina nella presa di rete. Controllare la tensione di rete; far controllare il caricabatteria dal servizio clienti.
L'alimentazione automatica/a comando non funziona	Il filo di taglio non è avvolto correttamente. Il filo è ingarbugliato. Il filo è esaurito.	Caricare manualmente il filo, se anche in questo modo non è possibile caricarlo, rimuovere il rocchetto e avvolgere il filo. Sostituirlo con un nuovo rocchetto

1. BOTÓN DE DESACTIVACIÓN DEL BLOQUEO
2. EMPUÑADURA TRASERA
3. INTERRUPTOR DE ENCENDIDO / APAGADO
4. BATERÍA*
5. BOTÓN DE DESBLOQUEO DE LA EMPUÑADURA
6. EJE SUPERIOR
7. COLLAR DE BLOQUEO
8. EJE INFERIOR
9. GUARDA PROTECTORA DE SEGURIDAD
10. BORDE DE FLORES
11. MANGO AUXILIAR
12. BOTÓN DE ALIMENTACIÓN MANUAL
13. RUEDAS DE APOYO DE BORDE
14. BOTÓN DE ABASTECIMIENTO DEL HILO
15. CUCHILLA DEL HILO

* Los accesorios ilustrados o descritos pueden no corresponder al material suministrado de serie con el aparato.

DATOS TÉCNICOS

Modelo **WG163E WG163E.1 WG163E.9**
(1- designación de maquinaria, representa a Desbrozadora)

	WG163E WG163E.1	WG163E.9
Voltaje	20V \equiv MAX**	
Velocidad sin carga	7600/min	
Diámetro de corte	30cm	
diámetro del hilo	1.65mm	
Tiempo de carga	5 hora	/
Peso	2.4kg	2kg

**Voltaje medido sin carga de trabajo. El voltaje inicial de la batería alcanza un máximo de 20 voltios. El voltaje nominal es de 18 voltios.

INFORMACIÓN SOBRE EL RUIDO

Nivel de presión acústica de ponderación A $L_{pA} = 74\text{dB(A)}$

$K_{pA} = 3.0\text{dB(A)}$

Nivel de potencia acústica de ponderación A $L_{wA} = 90\text{dB(A)}$

Utilícese protección auditiva.



INFORMACIÓN DE VIBRACIÓN

Valor de emisión de vibración: $a_h < 1.8\text{m/s}^2$

Incertidumbre $K = 1.5\text{m/s}^2$

El nivel de vibraciones declarado puede utilizarse para realizar comparaciones entre herramientas y para la evaluación preliminar de la exposición.



ADVERTENCIA: El valor de emisión de vibraciones durante el uso de la herramienta podría diferir del valor declarado dependiendo de la forma en que se use la herramienta según los ejemplos siguientes, y otras variaciones sobre el uso de la herramienta:
 El modo de uso de la herramienta y los materiales que se cortan o perforan.

El estado general y las condiciones de mantenimiento de la herramienta

La utilización del accesorio correcto para la herramienta y su correcto mantenimiento afilado y en buenas condiciones.

La firme sujeción de las empuñaduras y la utilización de accesorios antivibración.

El uso de la herramienta conforme a su diseño y estas instrucciones.

Esta herramienta podría causar síndrome de vibración del brazo y la mano si no se utiliza correctamente.



ADVERTENCIA: Para conseguir una mayor precisión, debe tenerse en cuenta una estimación del nivel de exposición en condiciones reales de todas las partes del ciclo de uso, como los tiempos durante los que la herramienta está apagado o cuando esta en funcionamiento pero no está realizando ningún trabajo. Ello podría reducir notablemente el nivel de exposición sobre el periodo de carga total.

Cómo minimizar el riesgo de exposición a la vibración. Utilice SIEMPRE cinceles, brocas y cuchillas afiladas. Mantenga esta herramienta de acuerdo con estas instrucciones y bien lubricada (si es necesario). Si la herramienta se utiliza regularmente, invierta en

accesorios antivibración.
Evite el uso de herramientas a temperaturas de 10°C o menos.
Planifique su programa de trabajo para distribuir el uso de la herramienta a lo largo de varios días.

ACCESORIOS

	WG163E	WG163E.1	WG163E.9
Borde de flores	1	1	1
Cargador	1 (WA3760)	1 (WA3760)	/
Batería	2 (WA3551.1)	1 (WA3551)	/
Bobina (WA0004)	1	1	1
Seguridad	1	1	1
Ruedas de apoyo de borde	1	1	1

Recomendamos que adquiera todos sus accesorios en el mismo comercio donde compró la herramienta. Consulte los estuches de los accesorios para más detalles. El personal del comercio también puede ayudar y aconsejar.

42 SEGURIDAD DEL PRODUCTO ADVERTENCIA DE SEGURIDAD GENERALES

 **ADVERTENCIA! Leer todas las instrucciones.** Si no se respetan las instrucciones, existe un riesgo de descargas eléctricas, de incendio y/o de graves heridas.

Conserve todas las advertencias e instrucciones para futuras consultas.

El aparato únicamente debe utilizarse con la fuente de alimentación suministrada.

IMPORTANTE LEER DETENIDAMENTE ANTES DE UTILIZAR LA HERRAMIENTA CONSERVAR PARA REFERENCIA FUTURA

PRÁCTICAS DE SEGURIDAD OPERATIVA

1. FAMILIARIZACIÓN

- Lea cuidadosamente las instrucciones. Familiarícese con los controles y el uso apropiado de la herramienta.
- No permita nunca que utilicen la máquina niños, personas con limitaciones físicas, sensoriales o intelectuales o que no posean la experiencia o los conocimientos necesarios, ni personas que no estén familiarizadas con las presentes instrucciones; la reglamentación local podría limitar la edad del personal operativo.
- Recuerde que el usuario u operario es el responsable de los accidentes o riesgos a los que se sometan otras personas o propiedades.

2. PREPARACIÓN

- Antes de utilizar la máquina, inspecciónela visualmente para asegurarse de que las protecciones no estén deterioradas, ausentes o mal colocadas.
- Nunca utilice la máquina mientras otras personas, especialmente niños o

animales domésticos se encuentran en las proximidades.

3. FUNCIONAMIENTO

- a) Utilice protección para los ojos, pantalones largos y calzado reforzado siempre que trabaje en la máquina.
- b) No utilice la máquina en condiciones meteorológicas adversas, especialmente si existe riesgo de relámpagos.
- c) Trabaje únicamente de día o con buena luz artificial.
- d) No utilice la máquina si las protecciones están deterioradas o desmontadas.
- e) El motor solo debe encenderse después de comprobar que las manos y los pies estén suficientemente alejados de los mecanismos de corte.
- f) Desconecte la máquina de la fuente de alimentación siempre en los siguientes casos:
 - 1) Siempre que la máquina se quede sin vigilancia;
 - 2) antes de eliminar una obstrucción;
 - 3) antes de realizar comprobaciones, operaciones de limpieza o trabajar con la máquina;
 - 4) después de chocar con un objeto extraño;
 - 5) si la máquina empieza a vibrar de forma anómala.
- g) Tenga mucho cuidado de no hacerse daño en las manos y los pies con los mecanismos de corte.
- h) Asegúrese siempre de que las

aberturas de ventilación se encuentren libres de ruinas.

- i) Nunca utilice elementos metálicos de corte.
- j) Asegúrese de no perder el equilibrio en las pendientes.
- k) Camine, no corra.
- l) No intente llegar más lejos de lo posible y mantenga el equilibrio en todo momento.
- m) No toque ninguna pieza móvil que constituya un peligro hasta que la máquina se haya desconectado de la red eléctrica y todas las piezas móviles estén completamente quietas.

4. MANTENIMIENTO Y ALMACENAMIENTO

- a) Antes de empezar cualquier trabajo de mantenimiento o limpieza, desconecte la máquina de la fuente de alimentación
- b) Utilice únicamente las piezas de repuesto y los accesorios recomendados por el fabricante.
- c) La máquina se debe inspeccionar y mantener de manera periódica. Todas las reparaciones de la máquina deben encargarse a un especialista autorizado.
- d) Mientras no se encuentre en uso, almacene la máquina fuera del alcance de los niños.

ADVERTENCIAS DE SEGURIDAD PARA LA BATERÍA

- a) No desmonte, abra o destruya las pilas o las baterías recargables.**
- b) No provoque un cortocircuito en la batería. No almacene las baterías de forma descuidada en una caja o cajón donde podría provocar un cortocircuito entre ellas o mediante otros objetos metálicos.**

Cuando la batería no esté siendo utilizada, manténgala alejada de objetos metálicos, como clips de papel, monedas, llaves, clavos, tornillos u otros objetos metálicos pequeños, que pueden posibilitar la conexión de un borne con otro. Al provocar un cortocircuito con los bornes de la batería se pueden sufrir quemaduras o generar un incendio.

- c) No exponga las baterías al calor o al fuego. No las guarde expuestas directamente al sol.**
- d) No exponga las baterías a impactos mecánicos.**
- e) En caso de que la batería tenga fugas de líquido, no permita que el líquido entre en contacto con la piel o los ojos. Si se produce el contacto, lave la zona afectada con grandes cantidades de agua y acuda a un médico.**

- f) Acuda a un médico inmediatamente si se ha ingerido una pila o una batería.**
- g) Mantenga las baterías limpias y secas.**
- h) Limpie los bornes de la batería con un paño limpio si se ensucian.**
- i) Cargue la batería antes de utilizarla. Consulte siempre estas instrucciones y aplique el procedimiento de carga adecuado.**
- j) No deje la batería cargándose durante prolongados períodos de tiempo cuando no se utilice.**
- k) Después de prolongados períodos de almacenamiento, puede que sea necesario cargar y descargar la batería varias veces para obtener el máximo rendimiento.**
- l) Las baterías recargables proporcionan mejor rendimiento cuando se utilizan a temperatura ambiente normal (20°C±5°C).**
- m) Al eliminar las baterías, mantenga las baterías de distinto sistema electroquímico separadas unas de otras.**
- n) Recargue solo con el cargador indicado por WORX. No utilice ningún otro cargador que no sea el específicamente**

proporcionado para el uso con este equipo. El cargador adecuado para un tipo de baterías puede provocar un incendio si se utiliza con otro tipo de baterías.

- o) No utilice ninguna batería distinta a la diseñada para utilizarse con el aparato.**
- p) Mantenga la batería fuera del alcance de los niños.**
- q) Conserve la documentación original del producto por si tuviera que consultarla en otro momento.**
- r) Extraiga la batería del aparato cuando no lo utilice.**
- s) Deshágase del producto correctamente.**

SÍMBOLOS

	Lea el manual
	No exponer a la lluvia o al agua
	No incinerar
	Utilice protección para los ojos y para los oídos
	Utilizar guantes de protección

	Mantenga alejados a los visitantes
	Evite cualquier exposición a la lluvia
	Los residuos de equipamientos eléctricos y electrónicos no deben depositarse con las basuras domésticas. Se recogen para reciclarse en centros especializados. Consulte las autoridades locales o su distribuidor para obtener información sobre la organización de la recogida.
	Bordeado
	Desbrozo
	Compruebe que se haya extraído la batería antes de cambiar los accesorios.
	Bloquear
	Desbloquear
	No tirar las baterías. Las baterías agotadas deben llevarse al punto local de recogida o reciclaje de residuos.

xINR18/65-y: Celdas de batería de ion-litio cilíndricas con un diámetro y altura máximos de 18 y 65 mm, respectivamente; la "x" representa un número de celdas conectadas en serie (en blanco si es 1); "y" representa un número de celdas conectadas en paralelo (en blanco si es 1).

MONTAJE Y FUNCIONAMIENTO



NOTA: Antes de usar la herramienta lea el manual de instrucciones detenidamente.

Utilización reglamentaria

El aparato ha sido diseñado para cortar césped y maleza debajo de arbustos, en pendientes, y bordes que no sean accesibles o apropiados para un cortacésped.



ADVERTENCIA! El cargador y el pack de batería han sido específicamente diseñados para funcionar juntos, de modo que no procure utilizar ningún otro dispositivo. Nunca inserte o permita objetos metálicos en las conexiones del cargador o el pack de batería, ya que podrían ocurrir fallas y riesgos eléctricos.



ADVERTENCIA! Siempre use protección ocular. No se incline sobre el cabezal de corte. Objetos como piedras o ruinas pueden rebotar o ser arrojados a los ojos y la cara, causando ceguera u otras lesiones serias. Cuando abra la unidad, verifique lo siguiente:
Use protección ocular y ropa adecuada. Sostenga el mango frontal con una mano y el mango auxiliar con la otra. Mantenga la unidad por debajo del nivel de la cintura. Trabaje únicamente de derecha a izquierda para asegurarse de que las ruinas son arrojadas lejos de Ud. Sin inclinarlo, mantenga el hilo cerca de y paralelo al suelo (perpendicular en operación de bordeado) y no enredado en el material que se está cortando.



ADVERTENCIA! Asegúrese de que haya abastecimiento de los dos hilos antes del funcionamiento. Cerciórese de que el motor se encuentre a la máxima velocidad antes del desbrozo.



ADVERTENCIA! Emplee hilo de corte de 1,65 mm de diámetro únicamente. Otros tamaños no serán abastecidos apropiadamente, lo que podría resultar en un funcionamiento inadecuado del cabezal de corte o causar lesiones serias. No emplee otros materiales tales como alambre, cordón, sogas, etc. El alambre podría romperse durante la operación de corte, convirtiéndose en un peligroso proyectil capaz de causar lesiones serias.

MONTAJE Y FUNCIONAMIENTO

ACCIÓN	ILUSTRACIÓN
MONTAJE	
Montaje de la guarda de seguridad	Véase la Fig. A1, A2

Montaje de la rueda de apoyo de borde	
ADVERTENCIA! Asegúrese de que el Interruptor de encendido / apagado esté desbloqueado para evitar arranques accidentales.	Véase la Fig. B
Extraer o instalar la batería	Véase la Fig. C
Carga de su batería	
Encontrará más información en el manual del cargador	Véase la Fig. D1
Comprobación del nivel de carga de la batería (solo para WG163E.1)	Véase la Fig. D2

FUNCIONAMIENTO

Interruptor de seguridad de encendido/apagado	
ADVERTENCIA! El cabezal de corte continuará rotando después de apagar la podadora. Espere hasta que se haya detenido completamente para dejar la herramienta.	Véase la Fig. E

DESBRZO

- Ajuste del eje telescópico	
ADVERTENCIA! Asegúrese de que el Interruptor de encendido / apagado esté desbloqueado para evitar arranques accidentales.	Véase la Fig. F
- Ajuste del cabezal de la desbrozadora	Véase la Fig. G1, G2
- Ajuste del mango auxiliar	Véase la Fig. H
- Desbrozo	Véase la Fig. I1
- Uso del protector de flores	Véase la Fig. I2

BORDEADO

- Poner la herramienta en el modo de bordeado	Véase la Fig. J1, J2
- Borear	Véase la Fig. K
Alimentación manual de cable	Véase la Fig. L
Abastecimiento manual del hilo	Véase la Fig. M
Sustitución del carrete del cortabordes	Véase la Fig. N1, N2, N3
Para enrollar el hilo manualmente	Véase la Fig. O1, O2, O3, O4

CONSEJOS DE TRABAJO PARA SU HERRAMIENTA

1. SISTEMA AUTOMÁTICO DE ABASTECIMIENTO DEL HILO

Cuando se enciende el cortabordes, en principio se abastece una pequeña longitud de hilo. Se escuchará un golpeteo cuando los hilos lleguen a la cuchilla. **NO SE ALARME:** esto es totalmente normal. Al cabo de unos 5 segundos, el hilo se cortará a la longitud correcta y disminuirá el ruido, al tiempo que el motor alcanza la velocidad máxima. Si no se escucha el ruido del hilo mientras es cortado, deberá abastecerse de mayor longitud de hilo. Para ello, debe dejarse que el cortabordes se detenga completamente y luego vuelva a arrancarlo, permitiendo que el motor alcance la velocidad máxima. Repita el procedimiento de arriba, hasta escuchar que los hilos lleguen a la cuchilla.



2. (Véase la Fig. L)

La desbrozadora está equipada con un sistema de alimentación manual de cable. Para mejorar la eficacia de la función de alimentación manual de cable, presione el botón de alimentación de cable con el aparato en marcha hasta que escuche el "repiqueo" del cable cortando. El motor se apagará cuando pulse el botón de alimentación manual de cable y se volverá a poner en marcha cuando lo suelte. Durante este proceso, se suministra una cantidad adicional de cable de corte.

3. ABASTECIMIENTO MANUAL DEL HILO (VÉASE FIG. M)

Presione y suelte el botón de suministro de hilo (14) mientras saca suavemente uno de los hilos hasta alcanzar el cúter. Si el hilo supera el cúter, significa que se ha suministrado demasiado hilo. En este caso, quite la tapa del carrete y haga clic en el carrete en sentido contrario de las agujas del reloj hasta que el hilo alcance la longitud deseada.

MANTENIMIENTO

Extraiga la batería del aparato cuando no lo utilice. Compruebe siempre que el producto no presenta daños antes de utilizarlo. Su herramienta eléctrica no requiere de lubricación ni mantenimiento adicional. No posee piezas en su interior que deban ser reparadas por el usuario. Nunca emplee agua o productos químicos para limpiar su herramienta. Use simplemente un paño seco. Guarde siempre su herramienta en un lugar seco. Mantenga limpias las ranuras de ventilación del motor. Mantenga todos los controles de funcionamiento libres de polvo.

PROTECCIÓN AMBIENTAL



Los residuos de aparatos eléctricos y electrónicos no deben depositarse en la basura doméstica. Se deben reciclar en las instalaciones especializadas. Consulte a las autoridades locales o el establecimiento para saber cómo reciclar estos productos.

DECLARACIÓN DE CONFORMIDAD

Los que reciben,
POSITEC Germany GmbH
Konrad-Adenauer-Ufer 37
50668 Köln

Declaran que el producto
Descripción **Cortabordes**
Modelo **WG163E WG163E.1 WG163E.9 (1- designación de maquinaria, representa a Desbrozadora)**
Función **Cortar hierba y otras plantas blandas similares y recortar la hierba de los bordes**

Cumple con las siguientes Directivas :
2006/42/EC, 2014/30/EU, 2011/65/EU, 2000/14/EC modificada por 2005/88/EC 2000/14/EC modificada por 2005/88/EC
- Procedimiento de evaluación de la conformidad de acuerdo con **Annex VI**
- Nivel de presión acústica **86dB(A)**
- Nivel de intensidad acústica **90dB(A)**

Notificación realizada por
Nombre: **Intertek Testing & Certification Ltd (cuerpo notificado 0359)**
Dirección: **Davy Avenue, Knowlhill, Milton Keynes, MK5 8NL**

Normativas conformes a,
EN 60335-1 EN 50636-2-91
EN 62233 EN ISO 3744
EN 55014-1 EN 55014-2

La persona autorizada para componer el archivo técnico,
Firma **Russell Nicholson**
Dirección **Positec Power Tools (Europe)Ltd, PO Box 6242, Newbury, RG14 9LT, UK**



Suzhou 2016/09/30
Allen Ding
Ingeniero Jefe Adjunto. Pruebas y Certificación.

SOLUCIÓN DE PROBLEMAS

La siguiente tabla enumera posibles problemas y las acciones que deberá realizar si la máquina no funciona correctamente.

ADVERTENCIA: Apague la máquina y extraiga la batería antes de proceder con la solución de problemas.

Problemas	Posibles causas	Acción correctora
La recortadora no funciona.	Batería descargada. La batería está demasiado fría o caliente. El motor está roto. El cableado interno de la máquina está dañado.	Recargue la batería, encontrará más información en el manual del cargador. Deje que la batería se enfríe o caliente. Póngase en contacto con el agente de servicio. Póngase en contacto con el agente de servicio.
La recortadora funciona de forma intermitente.	El motor está roto. La batería no está cargada por completo. Interruptor de encendido/apagado defectuoso.	Póngase en contacto con el agente de servicio. Recargue la batería. Póngase en contacto con el agente de servicio.
Excesivas vibraciones o ruido.	Máquina defectuosa. El carrete de línea no está correctamente bobinado.	Póngase en contacto con el agente de servicio. Vuelva a enrollar la línea. Véase "Para enrollar la línea manualmente" (Fig. Q1, Q2, Q3, Q4).
El tiempo de corte por carga de batería es demasiado breve.	La batería lleva tiempo sin ser utilizada o se ha cargado demasiado poco. La hierba está demasiado alta. La batería está defectuosa.	Recargue la batería, encontrará más información en el manual del cargador. Corte por fases. Cambie la batería.
La máquina no corta.	La línea está rota. La batería no está cargada por completo. El motor está roto (la velocidad es demasiado baja). Se ha enredado hierba en el cabezal de corte.	Cambie la línea. Recargue la batería, encontrará más información en el manual del cargador. Póngase en contacto con el agente de servicio. Quite la hierba.
Iluminación continua del indicador de carga de la batería. No es posible cargar.	La batería no está (correctamente) insertada Los contactos de la batería están defectuosos. La batería está defectuosa.	Inserte correctamente la batería en el cargador de baterías. Limpie los contactos de la batería o cambie la batería. Cambie la batería.
El indicador de carga de la batería no se enciende.	El enchufe del cargador de la batería no está enchufado (correctamente). Toma de corriente, cable de alimentación o cargador de batería defectuosos.	Inserte el enchufe (totalmente) en la toma de corriente. Compruebe el voltaje de la red, solicite a un agente de servicio posventa autorizado que compruebe el cargador de baterías.
La alimentación automática/manual de cable no funciona	La línea de corte no está correctamente bobinada. La línea está enrollada. La línea se ha agotado.	Alimente la línea manualmente; si sigue sin poder alimentarse, quite el carrete y vuelva a enrollar la línea. Cambie por un carrete de línea nuevo.

- 1. BLOKKEERKNOP**
- 2. HANDVAT ACHTER**
- 3. AAN/UIT-SCHAKELAAR**
- 4. ACCUPACK ***
- 5. HENDELONTGRENDELINGSKNOP**
- 6. BOVENSTE SCHACHT**
- 7. VERGRENDELINGSRING**
- 8. ONDERSTE ASKOPPELING**
- 9. BESCHERMKAP**
- 10. KAP VOOR BLOEMBEDDEN**
- 11. EXTRA HANDVAT**
- 12. KNOP VOOR SNOERVERLENGING**
- 13. STEUNWIELEN VOOR RANDSNIJDEN**
- 14. KNOP VOOR DRAADTOEVOER**
- 15. DRAADSNIJDER**

* Sommige afgebeelde of beschreven toebehoren worden niet meegeleverd.

TECHNISCHE GEGEVENS

Type **WG163E WG163E.1 WG163E.9** (1-aanduiding van machinerie, kenmerkend voor **Grastrimmer**)

	WG163E WG163E.1	WG163E.9
Nominale spanning	20V $\overline{\text{---}}$ MAX**	
Nominale snelheid onbelast	7600/min	
Maaibreedte	30cm	
Diameter draad	1.65mm	
Oplaadtijd	Ongeveer 5 uur.	/
Gewicht	2.4kg	2kg

**Spanning onbelast gemeten. De aanvankelijk spanning van de batterij is maximaal 20 volt. De nominale spanning is 18 volt.

GELUIDSPRODUCTIE

A-gewogen geluidsdruk	$L_{pA} = 74\text{dB(A)}$
K_{pA}	3.0dB(A)
A-gewogen geluidsvermogen	$L_{wA} = 90\text{dB(A)}$
Draag oorbescherming.	

TRILLINGSGEGEVENS

Gewogen trillingswaarde	$a_h < 1.8\text{m/s}^2$
Fout	$K = 1.5\text{m/s}^2$

De opgegeven totale trillingswaarde kan worden gebruikt om een gereedschap met een ander te vergelijken en kan ook dienen als een voorlopige beoordeling van de blootstelling.

! **WAARSCHUWING:** De mate van trilling tijdens gebruik van deze vermogensmachine kan verschillen van de nominale waarde, afhankelijk van de wijze waarop de machine wordt gebruikt, zoals in de volgende voorbeelden:

Hoe het gereedschap wordt gebruikt en welk materiaal wordt gesneden of geboord.

Of het gereedschap in goede staat verkeerd en correct wordt onderhouden.

Gebruik van de juiste toebehoren voor het gereedschap en of deze scherp zijn en in goede staat verkeren.

De stevigheid van de grip op de handgrepen en het eventuele gebruik van antivibratie-accessoires.

En of het gereedschap wordt gebruikt waarvoor het ontworpen is en in overeenstemming met deze instructies.

Deze machine kan een trillingssyndroom in hand en arm veroorzaken als hij niet op de juiste wijze gehanteerd wordt

! **WAARSCHUWING:** Voor de nauwkeurigheid moet bij een schatting van het blootstellingsniveau in de feitelijke gebruiksomstandigheden rekening worden gehouden met alle delen van de bewerking, zoals het moment dat de machine wordt uitgeschakeld en de tijden waarop de machine loopt zonder daadwerkelijk gebruikt te worden. Dit kan het blootstellingsniveau over de totale werkperiode aanzienlijk verminderen. Help de blootstelling aan trillingen te minimaliseren. Gebruik ALTIJD scherpe beitels, boren en messen. Onderhoud het gereedschap in overeenstemming met deze instructies en houd het goed gesmeerd (indien van toepassing).

Schaf antivibratie-accessoires aan wanneer u het gereedschap geregeld gebruikt.

Vermijd het gebruik van gereedschap bij temperaturen van 10°C of minder.

Plan de werkzaamheden zodat de taken met veel trillingen over een aantal dagen verspreid worden.

TOEBEHOREN

	WG163E	WG163E.1	WG163E.9
Kap voor bloembedden	1	1	1
Oplader	1 (WA3760)	1 (WA3760)	/
Accupack	2 (WA3551.1)	1 (WA3551)	/
Spoel (WA0004)	1	1	1
Beschermkap	1	1	1
Steuwiel voor randsnijden	1	1	1

Wij adviseren u alle accessoires te kopen in de winkel waar u het gereedschap heeft gekocht. Kijk op de verpakking van het accessoire voor meer informatie. Ook het winkelpersoneel kan u helpen en adviseren.

PRODUCTVEILIGHEID

ALGEMENE

VEILIGHEIDSWAARSCHUWINGEN

 **WAARSCHUWING! Lees alle instructies zorgvuldig door.** Indien u zich niet aan alle onderstaande instructies houdt, kan dat leiden tot een elektrische schok, brand en/of ernstig letsel.

Bewaar alle waarschuwingen en instructies voor latere naslag.

Het apparaat mag slechts gebruikt worden met de netadapter die bij het apparaat geleverd wordt.

BELANGRIJK LEES DIT VOOR GEBRUIK BEWAAR DEZE INSTRUCTIES VOOR LATERE NASLAG

AANWIJZINGEN VOOR EEN VEILIG GEBRUIK

1. TRAINING

- Lees de instructies zorgvuldig door. Maak uzelf bekend met de bediening en het juiste gebruik van het apparaat.
- Laat nooit kinderen, personen met verminderde fysieke, sensorische of mentale vaardigheden, of zonder ervaring en kennis, of mensen die niet vertrouwd zijn met deze gebruiksinstructies de machine bedienen, het is mogelijk dat de plaatselijke wetgeving een leeftijdslimiet oplegt.
- Denk eraan dat de gebruiker verantwoordelijk is voor ongevallen en schade die ontstaan met andere personen en hun eigendommen.

2. VOORBEREIDING

- Voor gebruik moet u altijd de machine op beschadigde, ontbrekende of misplaatste afschermingen controleren.
- Bedien de machine nooit wanneer er mensen, met name kinderen, of huisdieren in de buurt zijn.

3. BEDIENING

- Draag tijdens het bedienen van de machine te allen tijde oogbescherming, een lange broek en stevige schoenen.
- Vermijd het gebruik van de machine in slechte weersomstandigheden in het

- bijzonder wanneer er een risico op blikseminslag is.
- c) Gebruik de machine alleen overdag of met goed kunstlicht.
 - d) Gebruik de machine nooit met beschadigde afschermingen of zonder afschermingen.
 - e) Schakel de motor alleen aan wanneer de handen en vouten zich uit de buurt van de messen bevinden.
 - f) Schakel de machine altijd uit vanaf de stroomvoorziening (resp. haal de accu uit de machine)
 - 1) wanneer de machine onbeheerd wordt achtergelaten;
 - 2) voordat u een blokkering wilt verwijderen;
 - 3) voordat u de machine controleert, schoonmaakt of eraan werkt;
 - 4) nadat u een vreemd object heeft geraakt;
 - 5) wanneer de machine abnormaal begint te trillen.
 - g) Voorkom letsels aan voeten en handen door de messen.
 - h) Zorg er altijd voor dat de ventilatieopeningen niet geblokkeerd worden.
 - i) Monteer nooit metalen snijelementen.
 - j) Zorg er op hellingen altijd voor dat u stevig staat.
 - k) Loop, ren niet.
 - l) Niet te ver reiken en te allen tijde het evenwicht houden.
 - m) Raak geen bewegende onderdelen aan voordat de machine is ontkoppeld van

de voeding en de bewegende onderdelen tot een volledige stop zijn gekomen.

4. ONDERHOUD EN OPSLAG

- a) Ontkoppel de machine van de stroomvoorziening (resp. haal de accu uit de machine) voor het uitvoeren van onderhouds- of reinigingswerkzaamheden.
- b) Gebruik alleen de aanbevolen vervangingsonderdelen en accessoires.
- c) Inspecteer en onderhoud de machine regelmatig. Laat de machine alleen door een ervaren technicus onderhouden.
- d) Bewaar de machine buiten bereik van kinderen als hij niet in gebruik is;

VEILIGHEIDSINSTRUCTIES VOOR HET ACCUPACK

- a) Batterijcellen en accupacks mogen niet gedemonteerd, geopend of vernietigd worden.**
- b) Sluit accupacks niet kort. Bewaar accupacks niet willekeurig in een doos of lade waar ze elkaar kunnen kortsluiten of door geleidende voorwerpen kortgesloten kunnen worden.** Houd het accupack op een afstand van andere metalen voorwerpen als paperclips, muntstukken, sleutels, nagels, schroeven en andere kleine metalen voorwerpen die de

contacten van de accupack kunnen verbinden. Kortgesloten contacten van accupacks kunnen brandwonden of brand veroorzaken.

- c) Stel accupacks niet bloot aan warmte of vuur. Vermijd opslag in direct zonlicht.**
- d) Stel accupacks niet bloot aan mechanische schokken.**
- e) Als een accu lekt dient men voorzichtig te zijn dat de vloeistof niet in contact komt met de huid of de ogen. Als dat toch gebeurt spoelt men de huid onder stromend water en raadpleegt men een arts.**
- f) Raadpleeg meteen een arts wanneer een batterij of accupack is ingeslikt .**
- g) Houd batterijcellen en accupacks schoon en droog.**
- h) Veeg de aansluitingen van het accupack schoon met een droge doek als ze vuil zijn geworden.**
- i) Accupacks moeten voor gebruik worden opgeladen. Lees de gebruiksaanwijzing voor de juiste laadinstructies.**
- j) Laat accupacks niet langdurig opladen als ze niet worden gebruikt.**
- k) Na een lange opslagperiode kan het nodig zijn het accupack enkele keren op te laden en te ontladen voor een optimale prestatie.**
- l) Accupacks presteren**

het best bij normale kamertemperatuur (20°C ± 5°C).

- m) Wanneer u accupacks wegwerpt, dient u accupacks van verschillende elektrochemische systemen van elkaar afgezonderd te houden.**
- n) Laad alleen op met een lader met de technische gegevens van WORX.**
Gebruik geen andere lader dan de lader die specifiek voor dat doel met de apparatuur is meegeleverd. Een lader voor één type accupack geschikt is kan een brandgevaar inhouden wanneer gebruikt met een ander type.
- o) Gebruikt geen accupack dat niet bedoeld is voor gebruik met deze apparatuur.**
- p) Houd accupacks buiten het bereik van kinderen.**
- q) Bewaar de oorspronkelijke instructies van het product voor latere gebruik.**
- r) Verwijder het batterijpakket uit de apparatuur als het niet in gebruik is.**
- s) Volg de juiste procedure voor afvalverwijdering na afdanken van dit apparaat .**

SYMBOLLEN

	Lees de gebruiksaanwijzing
	Niet blootstellen aan regen of water
	Niet in brand steken
	Draag gehoor- en oogbescherming
	Draag beschermende handschoenen
	Houd omstanders op afstand.
	Niet blootstellen aan regen
	Afgedankte elektrische producten kunt u niet met het normale huisafval weggooien. Breng deze producten, indien mogelijk, naar een recyclecentrum bij u in de buurt. Vraag de verkoper of de gemeente naar informatie en advies over het recyclen van elektrische producten.
	Kanten Snijden
	Trimmen

	Zorg ervoor dat de batterij voorafgaand aan het verwisselen van de accessoires wordt verwijderd.
	Vergrendelen
	Ontgrendelen
 Li-Ion 	Batterijen niet weggooien. Breng lege accu's naar een recyclecentrum of inzamelpunt voor chemisch afval bij u in de buurt.

xINR18/65-y: Cilindrische lithiumionbatterijcellen met maximale diameter van 18mm en maximale hoogte van 65mm; "x" staat voor een aantal cellen dat in serie is aangesloten, blanco indien 1; "-y" staat voor een aantal cellen dat parallel is aangesloten, leeg indien 1.

ASSEMBLAGE EN BEDIENINGSINSTRUCTIES



OPMERKING: Lees voor het gebruik van het gereedschap aandachtig het instructieboekje.

Gebruik volgens bestemming

Het gereedschap is bestemd voor het knippen van gras en onkruid onder struiken en op hellingen en randen die niet met de grasmaaier bereikt kunnen worden.

WAARSCHUWING! De lader en het accupack zijn speciaal ontworpen om samen gebruikt te worden. Gebruik dus geen andere apparaten. Steek nooit metalen voorwerpen in de lader of in het accupack om elektrische defecten en ongelukken te voorkomen.

WAARSCHUWING! Draag altijd oogbescherming. Leun nooit over de trimmer heen; stenen e.d. kunnen door de machine omhoog geworpen worden en zo in de ogen of het gezicht terecht komen, waardoor blindheid of ander ernstig letsel veroorzaakt kan worden. Houd tijdens het trimmen het volgende in de gaten: Draag oogbescherming en beschermende kleding. Houd het handvat met de ene hand vast en het extra handvat met de ander. Houd de trimmer onder uw middel. Werk alleen van rechts naar links om ervoor te zorgen dat stenen e.d. van u af geworpen worden. Trim het gras vlak bij en parallel aan de grond, zonder voorover te leunen (verticaal bij het kanten snijden). Duw de machine niet in het te snijden materiaal.

WAARSCHUWING! Zorg ervoor dat beide snijdraden een stuk uitsteken voordat u het apparaat inschakelt. Zorg ervoor dat de machine op volle snelheid draait voordat u begint met trimmen.

WAARSCHUWING! Gebruik alleen een snijlijn met een diameter van 1,65mm. Snijdraad met een andere diameter zal niet goed toegevoerd worden en er dan voor zorgen dat de trimmer niet goed snijdt. Ook zou dit ernstig letsel kunnen veroorzaken. Gebruik geen andere materialen, zoals ijzerdraad, touw, garen, enz. Ijzerdraad kan tijdens het snijden afbreken en dan geïmpaleerd worden, waardoor ernstig letsel kan ontstaan.

ASSEMBLAGE EN BEDIENING

ACTIE	FIGUUR
ASSEMBLAGE	
De veiligheidskap monteren	VerZie. A1, A2
Het randwiel monteren WAARSCHUWING: Zorg ervoor dat de Aan/uitschakelaar uitstaat om onbedoeld starten te voorkomen.	Zie Fig. B
HET ACCUPACK VERWIJDEREN OF PLAATSEN	Zie Fig. C
HET ACCUPACK OPLADEN U vindt meer gedetailleerde informatie in de handleiding voor het laadapparaat	Zie Fig. D1
Controleren van de laadtoestand van het accupack (enkel voor WG163E.1)	Zie Fig. D2
BEDIENINGSINSTRUCTIES	
Aan/uit-schakelaar WAARSCHUWING! De snijkop blijft draaien nadat de maaier is uitgeschakeld. Wacht tot de kop is gestopt voordat u het gereedschap neerlegt.	Zie Fig. E
TRIMMEN	
- Afstellen van de telescoopsteel WAARSCHUWING! Zorg ervoor dat de Aan/uitschakelaar uitstaat om onbedoeld starten te voorkomen.	Zie Fig. F
- De trimmerkop aanpassen	Zie Fig. G1, G2
- Instelling van het hulphandvat	Zie Fig. H
- Trimmen	Zie Fig. I1
- De bloemenbeschermer gebruiken	Zie Fig. I2
KANTEN SNIJDEN	
- Het apparaat in de randmodus zetten	Zie Fig. J1, J2
- Kanten snijden	Zie Fig. K
De trimmerkop aanpassen	Zie Fig. L
Handmatige draadtvoevoer	Zie Fig. M
De trimmerspoel vervangen	Zie Fig. N1, N2, N3
Alleen de snijdraad plaatsen	Zie Fig. O1, O2, O3, O4

TIPS VOOR HET WERKEN MET UW APPARAAT

1. AUTOMATISCHE DRAADTOEVOER

Bij het inschakelen van de trimmer, komt er een klein stukje draad naar buiten.

U hoort een kletterend geluid wanneer de draad de draadsnijder raakt. WEES NIET BEZORGD, dit is normaal. Na ongeveer 5 seconden is de draad op de juiste lengte afgesneden en neemt het lawaai af terwijl de motor op de hoogste snelheid gaat draaien. Als u het geluid van de draad niet hoort, wordt er meer draad toegevoerd.

Om meer draad toe te voeren, moet de machine eerst helemaal gestopt zijn, en daarna opnieuw gestart worden totdat de motor op volle snelheid draait. Herhaal de bovenstaande handeling totdat u de draden de draadsnijder hoort raken. completely; it must come to a complete rest, then restart, allowing the motor to reach full speed.

Repeat above until you hear the line hitting against the Line Cutter.



2. (Zie Fig. L)

Uw trimmer is uitgerust met een systeem voor opdracht tot snoerverlenging. Druk op de verlengingsknop terwijl de machine draait, totdat u het "kletterende" geluid hoort van het doorsnijden van het snoer.

De motor slaat dan af terwijl u op de knop voor snoerverlenging drukt en start opnieuw door de knop los te laten. Tijdens dit proces zal het snoer voor snijden automatisch verlengd worden.

3. HANDMATIGE DRAADTOEVOER (ZIE FIG. M)

Druk op de draadvoedingsknop en laat deze los (14), terwijl u voorzichtig aan een van de draden trekt totdat deze bij het draadsnijmes komt.

Als de draad voorbij het draadsnijmes komt, is er te veel draad uitgetrokken.

Als er te veel draad is uitgetrokken, verwijdert u de spoeldeksel en klikt u de spoel tegen de klok in totdat de draad de gewenste lengte heeft.

ONDERHOUD

Trek de voedingskabel uit de aansluiting voordat gebruiken. Controleer het product steeds voor gebruik op schade.

Dit elektrische gereedschap hoeft niet extra gesmeerd of onderhouden te worden.

Dit gereedschap bevat geen onderdelen waaraan de gebruiker onderhoud kan of moet uitvoeren. Gebruik nooit water of chemische reinigingsmiddelen voor het schoonmaken van uw elektrische gereedschap.

Veeg het schoon met een droge doek. Bewaar uw elektrische gereedschap altijd op een droge plek. Houd de ventilatiegaten van de motor schoon. Houd alle bedieningselementen vrij van stof.

BESCHERMING VAN HET MILIEU



Afgedankte elektrische producten mogen niet bij het normale huisafval terechtkomen. Breng deze producten waar mogelijk naar een recyclecentrum bij u in de buurt. Vraag de verkoper of de gemeente informatie en advies over het recyclen van elektrische apparatuur.

CONFORMITEITVERKLARING

Wij,
POSITEC Germany GmbH
Konrad-Adenauer-Ufer 37
50668 Köln

Verklaren dat het product,
Beschrijving: **Snoerloze grastrimmer**
Type **WG163E WG163E.1 WG163E.9 (1-aanduiding van machinerie, kenmerkend voor Grastrimmer)**
Functie **Maaien van gras en andere zachte vegetatie en voor het trimmen van grasranden**

Overeenkomt met de volgende richtlijnen,
2006/42/EC, 2014/30/EU, 2011/65/EU, 2000/14/EC gewijzigd door 2005/88/EC

2000/14/EC gewijzigd door 2005/88/EC
- Procedure beoordeling conformiteit volgens:
Annex VI
- Niveau gemeten geluidsvermogen: **86dB(A)**
- Opgegeven, gegarandeerde niveau geluidsvermogen: **90db(A)**

De betrokken aangemelde instantie:
Naam: **Intertek Testing & Certification Ltd (aangemelde instantie 0359)**
Adres: **Davy Avenue, Knowlhill, Milton Keynes, MK5 8NL**

Standaards in overeenstemming met,
EN 60335-1 EN 50636-2-91
EN 62233 EN ISO 3744
EN 55014-1 EN 55014-2

De persoon die bevoegd is om het technische bestand te compileren,
Naam **Russell Nicholson**
Adres **Positec Power Tools (Europe)Ltd, PO Box 6242, Newbury, RG14 9LT, UK**



Suzhou 2016/09/30
Allen Ding
Plaatsvervangend Chief Ingenieur, Testen en Certificeringmanager

PROBLEMEN OPLOSSEN

De volgende tabel toont problemen en handelingen die u kunt uitvoeren als de machine niet goed werkt.

 **WAARSCHUWING:** Schakel de machine uit en verwijder de batterij voordat u aan het werk gaat om een probleem op te lossen.

Problemen	Mogelijke oorzaken	Herstelhandeling
Trimmer werkt niet.	Batterij leeg. Batterij te heet of te koud. Motor defect. Interne bedrading van de machine is beschadigd. Motor defect.	Laad de batterij; u vindt meer gedetailleerde informatie in de handleiding voor het laadapparaat. Laat hem afkoelen of opwarmen. Neem contact op met reparatiecentrum. Neem contact op met reparatiecentrum.
Trimmer werkt intermitterend.	Batterij niet volledig opgeladen. Aan/uit-schakelaar defect. Machine defect.	Laad batterij op. Neem contact op met reparatiecentrum. Neem contact op met reparatiecentrum.
Veel trillingen en lawaai.	Spoel is niet goed opgewikkeld.	Wikkel de lijn opnieuw op. Zie "Alleen de snijdraad plaatsen." (Zie Fig O1, O2, O3, O4).
Bedrijfsduur per batterijlading is te kort.	Batterij is langere tijd niet gebruikt of slechts even opgeladen. Gras te hoog Batterij defect.	Laad de batterij volledig op; u vindt meer gedetailleerde informatie in de handleiding voor het laadapparaat. Snij in lagen. Vervang de batterij.
56 Machine snijdt niet.	Lijn gebroken. Batterij niet volledig opgeladen. Motor is defect (snelheid te laag). Gras om de snijkop gewikkeld.	Vervang de lijn. Laad de batterij volledig op; u vindt meer gedetailleerde informatie in de handleiding voor het laadapparaat.. Neem contact op met reparatiecentrum. Verwijder gras.
Lampje van de batterijlader brandt continu. Laden is niet mogelijk.	Batterij niet (goed) in de lader gestoken. Contacten van batterij vervuild. Batterij defect.	Steek de batterij goed in de lader. Maak de contacten schoon of vervang de batterij. Vervang de batterij.
Lampje van de batterijlader brandt niet.	Stekker van lader niet (goed) in stopcontact of batterijlader Stopcontact, aansluitkabel of batterijlader defect.	Steek de stekker (volledig) in het stopcontact Controleer de netspanning, laat de batterijlader controleren door een bevoegde reparatiecentrum.
Automatische snoerverlenging/ Opdracht tot snoerverlenging werkt niet	Snijdraad is niet goed opgewikkeld. De draad is verward. De draad is op.	Voer de draad handmatig in, werkt het dan nog niet, verwijder dan de spoel en wikkel de draad opnieuw op. Plaats een nieuwe spoel met draad.

1. BLOKADA WŁĄCZNIKA
2. TYLNY UCHWYT
3. WŁĄCZNIK/WYŁĄCZNIK
4. POJEMNIK BATERYJNY *
5. PRZYCISK ZWOLNIENIA BLOKADY UCHWYTU
6. GÓRNY TRZONEK
7. BLOKADA PIERŚCIENIA
8. ZŁĄCZKA DOLNEGO TRZONKA
9. OSŁONA OCHRONNA
10. OSŁONA KWIATÓW
11. UCHWYT DODATKOWY
12. PRZYCISK URUCHAMIAJĄCY FUNKCJĘ
COMMAND FEED
13. TARCZY OBRZYNARKI
14. PRZYCISK PODAWANIA LINKI
15. LINKA TNĄCA

*Nie wszystkie pokazane na ilustracji akcesoria są dostarczane standardowo.

DANE TECHNICZNE

Typ **WG163E WG163E.1 WG163E.9** (1-oznaczenie urządzenia, przykładowej bezprzewodowej przycinarki do trawy)

	WG163E WG163E.1	WG163E.9
Napięcie znamionowe	20V  Max**	
Znamionowa prędkość na biegu jałowym	7600/min	
Zasięg cięcia	30cm	
Średnica linki tnącej	1.65mm	
Czas ładowania	5 godzin	/
Waga	2.4 kg	2kg

** Napięcie mierzone bez obciążenia roboczego. Początkowe napięcie akumulatora osiąga maksymalnie 20 V. Napięcie nominalne to 18 V.

DANE DOTYCZĄCE HAŁASU

Dane dotyczące hałasu	$L_{pA} = 74dB(A)$
K_{pA}	3.0dB(A)
Ważona moc akustyczna	$L_{WA} = 90dB(A)$
Używać ochrony słuchu.	

INFORMACJE DOTYCZĄCE WIBRACJI

Wartość emisji wibracji	$a_n < 1.8m/s^2$
Niepewność	$K = 1.5m/s^2$

Zadeklarowana całkowita wartość wibracji może być wykorzystana do porównania jednego narzędzia z innym oraz może być użyta wstępnej ocenie narażenia.

! OSTRZEŻENIE: Wartość emisji wibracji w czasie rzeczywistego używania elektronarzędzia może się różnić od zadeklarowanej, w zależności od sposobu używania narzędzia w następujących przypadkach i innych sposobach używania narzędzia: Jak używane jest narzędzie oraz, czy materiał jest cięty czy wiercony.

Czy narzędzie jest w dobrym stanie i czy jest prawidłowo konserwowane.

Czy używane są prawidłowe akcesoria narzędzia i czy narzędzie jest właściwie naostrzone oraz w dobrym stanie.

Czy dokręcone są szczęki na uchwycie i czy używane są jakiegokolwiek akcesoria antybiracyjne.

Oraz, czy narzędzie jest używane zgodnie z przeznaczeniem i według instrukcji.

Niepawidłowe prowadzenie tego narzędzia może spowodować syndrom wibracji rąk.

! OSTRZEŻENIE: W szczególności, oszacowanie poziomu ekspozycji w rzeczywistych warunkach używania powinno brać także pod uwagę wszystkie elementy cyklu działania, takie jak czasy wyłączenia narzędzia i czas bezczynności, ale nie rzeczywiście wykonywaną pracę.

Może to znacznie zmniejszyć poziom ekspozycji w całym okresie pracy.

Pomoc w minimalizacji narażenia na wibracje.

Narzędzie należy konserwować z godnie z instrukcjami i prawidłowo smarować (w odpowiednich miejscach)

Jeśli narzędzie jest używane regularnie należy zakupić akcesoria antywibracyjne.

Należy unikać używania narzędzi w temperaturach 10°C lub niższych

Należy zaplanować harmonogram pracy w celu rozłożenia używania narzędzi wytwarzających wysoki poziom drgań na kilka dni.

AKCESORIA

	WG163E	WG163E.1	WG163E.9
Oslona kwiatów	1	1	1
Ładowarka	1 (WA3760)	1 (WA3760)	/
Pojemnik bateryjny	2 (WA3551.1)	1 (WA3551)	/
Szpula(WA0004)	1	1	1
Oslona ochronna	1	1	1
Tarczy obrzynarki	1	1	1

Zaleca się zakup wszystkich akcesoriów w sklepie, gdzie zakupiono narzędzie. Więcej szczegółów można znaleźć w dodatkowym opakowaniu. Personel sklepu może również udzielić pomocy i porad.

BEZPIECZEŃSTWO PRODUKTU OGÓLNE OSTRZEŻENIA DOTYCZĄCE BEZPIECZEŃSTWA

 **UWAGA: Należy przeczytać wszystkie przepisy.** Błędy w przestrzeganiu następujących przepisów mogą spowodować porażenie prądem, pożar i/lub ciężkie obrażenia ciała.

Należy dobrze przechowywać te przepisy.
- Urządzenie może być zastosowane wyłącznie z zespołem zasilania, który był dostarczony z tym urządzeniem.

**WAŻNE
PRZED UŻYCIEM NALEŻY
UWAŻNIE PRZECZYTAĆ**

NALEŻY ZACHOWAĆ DO WYKORZYSTANIA W PRZYSZŁOŚCI

ZALECENIA DOTYCZĄCE BEZPIECZNEJ OBSŁUGI

1. SZKOLENIE

- Uważnie przeczytaj niniejszą instrukcję. Zapoznaj się z elementami sterującymi oraz zasadami prawidłowego użytkowania urządzenia.;
- Nie dopuszczać do urządzenia dzieci lub innych osób z obniżonymi zdolnościami fizycznymi, sensorycznymi lub umysłowymi oraz nieposiadające doświadczenia i wiedzy na temat urządzenia, a także osób, które nie zapoznały się z instrukcjami użytkowania urządzenia; lokalne przepisy mogą wprowadzić ograniczenia dotyczące wieku operatora.
- Zapamiętaj, że operator lub użytkownik jest odpowiedzialny za wypadki lub zagrożenia dla innych ludzi lub ich mienia.

2. PRZYGOTOWANIE

- Przed przystąpieniem do obsługi urządzenia należy sprawdzić je wizualnie pod kątem uszkodzonych, brakujących lub przemieszczonych osłon lub pokryw.
- Nie należy obsługiwać urządzenia, jeśli w pobliżu znajdują się inne osoby, szczególnie dzieci, lub zwierzęta.

3. DZIAŁANIE

- a) Podczas obsługi urządzenia należy zawsze nosić osłonę oczu, długie spodnie i solidne obuwie.
- b) Unikać obsługi maszyny przy złej pogodzie, szczególnie jeśli istnieje ryzyko porażenia piorunem.
- c) Stosować urządzenie jedynie w świetle dziennym lub dobrym świetle sztucznym.
- d) Nigdy nie należy używać urządzenia baz ochraniaczy lub, jeśli są uszkodzone.
- e) Należy włączyć silnik urządzenia jedynie wówczas, gdy ręce i stopy znajdują się z dala od części tnących.
- f) Należy zawsze odłączyć urządzenie od źródła zasilania (np. wyjąć akumulator z urządzenia)
 - 1) zawsze, gdy urządzenie jest zostawione bez opieki;
 - 2) przed usunięciem blokady;
 - 3) przed przeglądem, czyszczeniem lub innymi pracami;
 - 4) po zerzeniu z twardym przedmiotem;
 - 5) gdy urządzenie zacznie wibrować w podejrzany sposób.
- g) Stosować zabezpieczenia przed obrażeniami na skutek kontaktu stóp lub rąk z częściami tnącymi.
- h) Należy pilnować by otwory wentylacyjne nie były zabrudzone.
- i) Nigdy nie zakładać elementów do ciecia metalu.
- j) Podczas koszenia na pochyłym

terenie należy uważać, aby nie stracić równowagi.

- k) Należy chodzić, nigdy nie należy biegać
- l) Nie wychylać się oraz dbać o zachowanie równowagi.
- m) Nie dotykać ruchomych niebezpiecznych części dopóki akumulator nie został wyjęty z urządzenia, a ruchome niebezpieczne części zostały całkowicie zatrzymane.

4. KONSERWACJA I PRZECHOWYWANIE

- a) Odłączyć urządzenie od źródła zasilania (np. wyjąć akumulator) przed przystąpieniem do konserwacji lub czyszczenia.
- b) Stosować jedynie części zamienne i akcesoria zalecane przez producenta.
- c) Regularnie sprawdzać i konserwować urządzenie. Urządzenie powinno być naprawiane jedynie przez upoważnioną do tego osobę.
- d) Jeśli urządzenie nie jest stosowane, należy trzymać je z dala od dzieci.

INSTRUKCJA BEZPIECZEŃSTWA DOTYCZĄCA MODUŁU AKUMULATORA

- a) **Nie demontuj, nie otwieraj lub nie niszc ogniw pomocniczych lub modułu akumulatora.**
- b) **Nie zwieraj ogniwa lub modułu akumulatora. Nie przechowuj ogniw lub**

modułu akumulatora w sposób bezładny w pudle lub szufladzie, gdzie mogą się wzajemnie zewrzeć lub ulec zwarcia przez inne metalowe przedmioty. Nie

używany akumulator należy trzymać z daleka od spinaczy, monet, kluczy, gwoździ, śrub lub innych małych przedmiotów metalowych, które mogłyby spowodować zmostkowanie kontaktów. Zwarcie pomiędzy kontaktami akumulatora może spowodować oparzenia lub pożar.

c) Nie narażaj ogniów lub modułu akumulatora na działanie ciepła lub ognia. Unikaj składowania w miejscach pod bezpośrednim działaniem światła słonecznego.

d) Nie narażaj ogniów lub modułu akumulatora na uderzenia mechaniczne.

e) W razie wycieku z ogniwa, nie dopuść, aby płyn zetknął się ze skórą lub dostał się do oczu. Jeśli już nastąpił kontakt z płynem, przemyj skażoną powierzchnię dużą ilością wody i zwróć się o pomoc medyczną.

f) Nie używaj ogniwa lub modułu akumulatora nie przeznaczonego do pracy z danym urządzeniem.

g) Utrzymuj ogniwa i moduł akumulatora w czystości i w stanie suchym.

h) Jeśli zaciski ogniwa lub akumulatora zostały zanieczyszczone, oczyść je czystą i suchą szmatką.

i) Ogniwa pomocnicze i moduł akumulatora należy przed użyciem naładować. Zawsze używaj właściwej ładowarki i przestrzegaj instrukcji ładowania zawartej w instrukcji obsługi dostarczonej przez producenta urządzenia.

j) Nie pozostawiaj modułu akumulatora na długie ładowanie, jeśli go nie używasz.

k) Po dłuższym okresie składowania może być niezbędne kilkukrotne naładowanie i rozładowanie ogniów lub modułu akumulatora, aby uzyskać optymalną wydajność.

l) Ogniwa pomocnicze oraz moduł akumulatora osiągają największą wydajność podczas pracy w normalnej temperaturze pokojowej ($20^{\circ}\text{C} \pm 5^{\circ}\text{C}$).

m) Podczas utylizacji akumulatorów należy oddzielić od siebie akumulatory o różnych systemach elektromechanicznych.

n) Akumulatory należy ładować tylko w ładowarkach, które poleci producent. Dla ładowarki, która nadaje się do ładowania

określonych akumulatorów istnieje niebezpieczeństwo pożaru, gdy użyte zostaną inne akumulatory.

- o) Nie używaj ogniwa lub modułu akumulatora nie przeznaczonego do pracy z danym urządzeniem.**
- p) Trzymaj ogniwa i moduł akumulatora poza zasięgiem dzieci.**
- q) Zachowaj oryginalne instrukcje produktu do wglądu.**
- r) Kiedy to możliwe, wyjmuj moduł akumulatora, jeśli urządzenia się nie używa.**
- s) Zużyte ogniwa i akumulatory utylizuj zgodnie z zasadami gospodarki odpadami.**

SYMBOLE

	Zapoznać się z instrukcją użytkownika
	Nie wystawiać na działanie deszczu lub wody
	Nie wrzucać do ognia
	Stosować osłonę oczu i uszu
	Należy zakładać okulary ochronne

	Należy zachować bezpieczną odległość o przechodniów.
	Nie wystawiać na działanie deszczu
	Odpady wyrobów elektrycznych nie powinny być wyrzucane razem z odpadami gospodarstwa domowego. Należy korzystać z recyklingu, jeśli istnieje odpowiednia infrastruktura. Porady dotyczące recyklingu można uzyskać u władz lokalnych lub sprzedawcy detalicznego.
	Wyrównywanie krawędzi
	Przycinanie
	Przed przystąpieniem do wymiany akcesoriów upewnić się, że akumulator został wyjęty.
	Blokada
	Odblokowanie
	Nie wyrzucać akumulatorów, Oddawać zużyte baterie do odpowiednich punktów zbierania lub recyklingu.

x1NR18/65-y: Cylindryczne litowo-jonowe ogniwa akumulatorowe o maks. średnicy 18 mm i maks. wysokości 65 mm; „x” oznacza liczbę ogniw połączonych szeregowo, puste gdy 1; „-y” oznacza liczbę ogniw połączonych równolegle, puste gdy 1.

INSTRUKCJA OBSŁUGI



UWAGA: Przed użyciem narzędzia przeczytać uważnie instrukcję obsługi.

Użycie zgodne z przeznaczeniem

Urządzenie przeznaczone jest do ścinania trawy oraz chwastów, rosnących pod krzewami, przy krzewach i na krawędziach trawnika, których nie da się skosić kosiarką.



OSTRZEŻENIE: Ładowarka oraz akumulatorki są specjalnie zaprojektowane do tego, aby pracowały razem, a więc nie należy usiłować używać innych urządzeń. Nigdy nie należy wkładać ani dopuszczać przedmiotów metalicznych do ładowarki lub pojemnika bateryjnego, gdyż może to spowodować uszkodzenie układu elektrycznego i niebezpieczeństwo porażenia prądem.



OSTRZEŻENIE: Należy zawsze nakładać osłonę oczu. Nie wolno pochylać się nad pracującą głowicą tnącą. Głowica tnąca może podrywać i rzucać kamienie i inne materiały w oczy i twarz użytkownika, co grozi oślepieniem oraz innymi poważnymi obrażeniami. Dlatego podczas otwierania urządzenia należy przestrzegać następujących zaleceń: Nakładać osłonę oczu i grubą odzież. Trzymać uchwyt przedni (główny) jedną, a dodatkowy drugą dłonią. Nie podnosić urządzenia ponad linię pasa. Pracować wyłączając z prawej na lewą stronę, aby materiał wylaływał w kierunku od użytkownika. Bez nachylania się użytkownika nad podkaszarką, linka tnąca musi znajdować się blisko ziemi w płaszczyźnie równoległej do niej (lub prostopadłej w przypadku wyrównywania krawędzi trawnika). Linka nie może zakleszczać się w materiale ciętym.





OSTRZEŻENIE: Przed rozpoczęciem pracy należy upewnić się, że obie linki tnące zostały wysunięte. Przed rozpoczęciem cięcia należy rozpedzić silnik do maksymalnej prędkości roboczej.



OSTRZEŻENIE: Należy stosować wyłącznie linkę tnącą o średnicy 1,65mm. Linki o innej średnicy nie będą przesuwają się płynnie, co znacząco obniży skuteczność cięcia i może doprowadzić do uszkodzenia głowicy tnącej. Nie wolno stosować linek tnących z innych materiałów, np. drutu, sznurka, liny, itp. Linka druciana może zerwać się podczas cięcia, zostać wyrzucona z dużą prędkością i spowodować poważne obrażenia ciała.

MONTAŻ I OBSŁUGA

ACTIE	FIGUUR
MONTAŻ	
Montaż osłony zabezpieczającej	Patrz Rys. A1, A2
Montaż tarczy obrzynarki  OSTRZEŻENIE: Upewnić się, że Włacznik/wyłącznik jest zablokowany, aby uniemożliwić przypadkowe uruchomienie.	Patrz Rys. B
Emontaż i montaż akumulatora	Patrz Rys. C
Ładowanie akumulatorów Więcej szczegółów znajduje się w instrukcji obsługi ładowarki.	Patrz Rys. D1
Sprawdzanie stanu naładowania akumulatora (tylko dla modelu WG163E.1)	Patrz Rys. D2
OBSŁUGA	
WŁĄCZNIK/WYŁĄCZNIK BEZPIECZEŃSTWA  OSTRZEŻENIE: Głowica tnąca kontynuuje obracanie po wyłączeniu podkaszarki, dlatego narzędzie można położyć dopiero po jego zatrzymaniu.	Patrz Rys. E
PRZYCINANIE	
- Regulacja wału  OSTRZEŻENIE: Upewnić się, że Włacznik/wyłącznik jest zablokowany, aby uniemożliwić przypadkowe uruchomienie.	Patrz Rys. F
- Ustawienia głowicy tnącej	Patrz Rys. G1, G2
-Regulacja uchwytu pomocniczego	Patrz Rys. H
- Przycinanie	Patrz Rys. I1
- Korzystanie z osłony kwiatów	Patrz Rys. I2
Wyrównywanie krawędzi	
- Zmiana narzędzi na tryb obrzynarki	Patrz Rys. J1, J2
Wyrównywanie krawędzi	Patrz Rys. K
Automatyczne wysuwanie nowej żyłki	Patrz Rys. L
Ręczny przesuw linki tnącej	Patrz Rys. M
Wymiana cewki przycinarki	Patrz Rys. N1, N2, N3
Aby ręcznie nawinąć linkę	Patrz Rys. O1, O2, O3, O4

UŻYTECZNE RADY DLA TWEGO NARZĘDZIA

1. SYSTEM AUTOMATYCZNEGO PODAWANIA ŻYŁKI

Po wyłączeniu trymera następuje wysunięcie nowej żyłki. Słyszalny będzie charakterystyczny dźwięk po odcięciu żyłki przez urządzenie tnące. Dźwięk ten nie oznacza uszkodzenia urządzenia, nie należy podejmować żadnych kroków. Po około 5 sekundach żyłka zostanie przycięta na odpowiednią długość i nastąpi obniżenie poziomu hałasu zmniejszy a silnik przejdzie do normalnych obrotów roboczych. Jeżeli nie pojawi się charakterystyczny dźwięk zakładania nowej żyłki, oznacza to, większa ilość żyłki musi być wyciągnięta. W celu wyciągnięcia większej długości żyłki, należy w pierwszej kolejności poluzować trymer do całkowitego zatrzymania; musi nastąpić całkowite zatrzymanie maszyny. Następnie uruchomić podkoszarkę i poczekać do osiągnięcia pełnych obrotów roboczych urządzenia. Powyższe postępowanie należy powtórzyć do momentu usłyszenia odcięcia żyłki.



(Patrz Rys. L)

Głowica tnąca jest wyposażona w system Command Feed. W celu wysunięcia nowej żyłki podczas pracy podkoszarki, należy wyłącznie nacisnąć przycisk do momentu pojawienia się charakterystycznego kliknięcia założenia nowej żyłki tnącej. Silnik wyłączy się po naciśnięciu przycisku Command Feed i samoczynnie uruchomi się po zwolnieniu przycisku. Podczas tego czasu zostanie automatycznie naciągnięta nowa żyłka tnąca.

3. RĘCZNY PRZESUW LINKI TNĄCEJ (PATRZ RYS. M)

Przycisnąć i puścić przycisk podawania linki (14) jednocześnie delikatnie wyciągając jedną z linkę, aż dojdzie ona do odcinaka. Jeżeli linka wystaje poza odcinak, oznacza to, że wysunięty odcinek jest zbyt długi. W takim przypadku należy zdjąć nakładkę szpulki, a następnie obracać szpulkę w lewo do momentu nawinięcia zbędnego odcinka linki.

KONSERWACJA

Zawsze po użyciu wyjmować akumulator z przycinarki. Zawsze przed użyciem sprawdzić, czy produkt nie jest uszkodzony.

Narzędzie to nie wymaga żadnego dodatkowego smarowania czy konserwacji.

W narzędziu nie ma żadnych części, które wymagałyby serwisowania przez użytkownika. Nigdy nie należy używać wody czy środków czyszczących do czyszczenia narzędzia z napędem elektrycznym. Czyścić suchą szmatką. Zawsze należy przechowywać narzędzie w suchym miejscu. Utrzymywać w czystości otwory wentylacyjne silnika. Utrzymywać wszystkie urządzenia sterujące w czystości.

ZASADY OCHRONY ŚRODOWISKA



Opady wyrobów elektrycznych nie powinny być wyrzucane razem z odpadami gospodarstwa domowego. Należy korzystać z recyklingu, jeśli istnieje odpowiednia infrastruktura. Porady dotyczące recyklingu można uzyskać u władz lokalnych lub sprzedawcy detalicznego.

DEKLARACJA ZGODNOŚCI

My,
POSITEC Germany GmbH
Konrad-Adenauer-Ufer 37
50668 Köln

Deklarujemy, że produkt,
Nazwa: **Bezprzewodowa podkoszarka**
Typ **WG163E WG163E.1 WG163E.9 (1-
oznaczenie urządzenia, przykładowej
bezprzewodowej przycinarki do trawy)**
Funkcje **Koszenie trawy i podobnej innej
miękkiej roślinności oraz do obcinania
krawędzi trawników**

Spełnia wymagania następujących Dyrektyw:
**2006/42/EC, 2014/30/EU, 2011/65/EU, 2000/14/
EC zmieniona dyrektywą 2005/88/EC**

2000/14/ EC zmieniona dyrektywą 2005/88/EC

-- Procedura oceny zgodności zgodna z

Aneksm VI Dyrektywy

- Moc dźwięku: **86dB(A)**

- Deklarowana gwarantowana moc dźwięku **90dB(A)**

- Dane jednostki notyfikowanej

Nazwa: **Intertek Testing & Certification Ltd**

(jednostka notyfikowana 0359)

Adres: **Davy Avenue, Knowlhill, Milton Keynes,
MK5 8NL**

Urządzenie spełnia również następujące normy,

EN 60335-1

EN 50636-2-91

EN 62233

EN ISO 3744

EN 55014-1

EN 55014-2

Osoba upoważniona do kompilacji pliku technicznego,

Nazwa **Russell Nicholson**

Adres **Positec Power Tools (Europe)Ltd, PO
Box 6242, Newbury, RG14 9LT, UK**



Suzhou 2016/09/30

Allen Ding

Zastępca głównego inżyniera, testowanie i certyfikacja

**Przycinarka/podkoszarka
do trawy 2-w-1**

PL

ROZWIĄZYWANIE PROBLEMÓW

W poniższej tabeli podane są usterki i sposób ich usuwania, który wykonać można kiedy urządzenie nie działa poprawnie.

⚠️ OSTRZEŻENIE: Przed wykonaniem jakiegokolwiek usuwania usterki zawsze najpierw wyłączyć urządzenie i wyjąć z niego baterię.

Objawy	Możliwa przyczyna	Możliwe rozwiązanie
Przycinarka nie działa.	Akumulator wyczerpany. Akumulator za ciepły/za zimny. Silnik jest uszkodzony. Uszkodzenie wewnętrznych obwodów urządzenia.	Naładować akumulator, patrz instrukcja ładowarki. Pozwolić na ochłodzenie/ogrzanie. Skontaktować się z serwisem. Skontaktować się z serwisem.
Przycinarka przerywa.	Silnik zepsuty. Akumulator nienaładowany w pełni. Uszkodzony włącznik.	Skontaktować się z serwisem. Naładować akumulator. Skontaktować się z serwisem.
Nadmierne wibracje/hałas.	Uszkodzona maszyna. Szpula linki nienawinięta prawidłowo.	Skontaktować się z serwisem. Przewinąć linkę. Patrz "Aby ręcznie nawinąć linkę"(patrz Rys. O1, O2, O3, O4).
Za krótki czas działania na akumulatorze.	Akumulatora nie używano przez długi czas lub za krótko ładowano. Za wysoka trawa. Akumulator uszkodzony.	Całkowicie naładować akumulator. Patrz także instrukcja ładowarki. Ciąć etapami. Wymienić akumulator.
Maszyna nie przycina.	Linka zerwana. Akumulator nienaładowany w pełni. Silnik uszkodzony (za mała prędkość). Trawa spleciona na głowicy tnącej.	Wymienić linkę. Naładować akumulator. Patrz także instrukcja ładowarki. Skontaktować się z serwisem. Usunąć trawę.
Kontrolka ładowania akumulatora świeci przez cały czas. Nie można naładować akumulatora.	Akumulator niewłożony (prawidłowo). Zabrudzone styki akumulatora. Uszkodzony akumulator.	Prawidłowo włożyć akumulator do ładowarki. Wyczyścić styki (np. przez kilkukrotne włożenie i wyjęcie akumulatora) lub wymienić akumulator. Wymienić akumulator.
Kontrolka ładowania akumulatora nie zapala się.	Wtyczka ładowarki niepodłączona (prawidłowo). Uszkodzone gniazdko, przewód lub ładowarka.	Całkowicie wcisnąć wtyczkę do gniazdko. Sprawdzić napięcie zasilania. Ładowarka powinna być sprawdzona przez autoryzowany serwis.
Automatycznie naciąganie/Command nie działa	Linka tnąca nie jest nawinięta prawidłowo. Linka jest spleciona. Linka zużyta.	Ręcznie pociąć linkę. Jeśli nadal nie wysuwa się, wyjąć szpulę i przewinąć linkę. Wymienić na szpulę z nową linką.

1. LEZÁRÓ GOMB
2. HÁTSÓ KAR
3. KI-/BEKAPCSOLÓ GOMB
4. AKKUMULÁTOR *
5. FOGANTYÚN LEVŐ KIOLDÓ GOMB
6. FELSŐ KA
7. RÖGZÍTŐ GYŰRŰ
8. ALSÓ SZÁR PÁROSÍTÁS
9. BIZTONSÁGI LAP
10. VIRÁGVÉDŐ
11. KIEGÉSZÍTŐ KAR
12. DAMILPÓTLÁST VEZÉRLŐ GOMB
13. SZEGÉLYVÁGÓ TARTÓKERÉK
14. DAMILPÓTLÁST VEZÉRLŐ GOMB
15. ZSINÓRVÁGÓ

*Nem minden készülék tartalmazza valamennyi, a fentiekben felsorolt alkatrészt.

MŰSZAKI ADATOK

Típus **WG163E WG163E.1 WG163E.9** (1- a megnevezés vezeték nélküli szegélyvágót jelöl)

	WG163E WG163E.1	WG163E.9
Feszültség	20V  Max**	
Üresjárat fordulatszám	7600/min	
Vágási átmérő	30cm	
Zsinórátmérő	1.65mm	
Töltési idő	kb. 5 óra	/
A készülék súlya:	2.4kg	2kg

** Terhelés nélküli feszültség. Az akkumulátor kezdő feszültsége maximum 20 volt. A névleges feszültség 18 volt.

ZAJÉRTÉKEK

A-súlyozású hangnyomásszint	$L_{pA} = 74\text{dB(A)}$
K_{pA}	3.0dB(A)
A-súlyozású hangerő	$L_{WA} = 90\text{dB(A)}$
Visseljen fülvédőt.	

REZGÉSEL KAPCSOLATOS TUDNIVALÓK

Rezgéskibocsátás	$a_h < 1.8\text{m/s}^2$
Tipikus súlyozott rezgés	$K = 1.5\text{m/s}^2$

A hivatalos összesített rezgésszint a szerszámok összehasonlítására, illetve a kitettség előzetes felmérésére használható.

 **FIGYELEM:** Az elektromos kéziszerszám használata során a rezgéskibocsátás eltérhet a fenti értéktől attól függően, hogy a szerszámot hogyan használják. Az érték függhet az alábbiaktól: Hogyan használják a szerszámot, milyen anyagokat vágnak vagy fúrnak.

Az eszköz jó állapotban van-e, megfelelően karbantartják-e.

Megfelelő tartozékokat használnak-e az eszközhöz, vigyáznak-e, hogy hegyes legyen és jó állapotban maradjon.

A markolat megfelelően rögzül-e, használnak-e rezgéscsillapító tartozékokat.

A szerszámot rendeltetésszerűen, kialakításának és a jelen utasításoknak megfelelően használják-e.

Ha a szerszámot nem kezelik megfelelően, kéz-kar vibrációs szindrómát okozhat.

 **FIGYELEM:** A pontosság érdekében az expozíciós szint becslött értékéhez a valós használati körülmények között figyelembe kell venni a működési ciklus valamennyi elemét, így azt az időt is, amikor a szerszám ki van kapcsolva, és amikor üresjáratban működik. Ez a teljes munkaidőszak viszonylatában jelentősen csökkentheti az expozíciós szintet.

A rezgéscsökkenésnek való kitettséget az alábbiakkal csökkentheti.

MINDIG éles vésőt, pengét, és hegyes fűrófejet használjon.

Az eszközt jelen utasításoknak megfelelően tartsa karban, és vigyázzon a megfelelő kenésre (ahol erre szükség van).

Ha rendszeresen használja az eszközt, vásároljon rezgéscsillapító tartozékokat.

Kerülje az eszköz használatát 10°C vagy alacsonyabb

hőmérsékleten.
Úgy tervezze meg a munkáját, hogy a magas
rezgésszámú eszközök használatát igénylő feladatokat
több napra ossza el.

TARTOZÉKOK

	WG163E	WG163E.1	WG163E.9
Virágvédő	1	1	1
Töltőkészülék	1 (WA3760)	1 (WA3760)	/
Akkumulátor	2 (WA3551.1)	1 (WA3551)	/
Tekeracs (WA0004)	1	1	1
Biztonsági lap	1	1	1
Szegélyvágó tartókerék	1	1	1

Javasoljuk, hogy a tartozékokat ugyanabból a boltból
vásárolja meg, ahol a szerszámot is vásárolta. További
részleteket a tartozék csomagolásán talál. Kérjen
segítséget és tanácsot a bolti eladóktól.

BIZTONSÁGOS TERMÉKHASZNÁLAT ÁLTALÁNOS FIGYELMEZTETÉSEK

 **FIGYELEM: Olvasson
el minden biztonsági
figyelmeztetést és**

valamennyi utasítást. A
figyelmeztetések és utasítások
figyelmén kívül hatása áramütést,
tüzet és/vagy súlyos sérülést
eredményezhet.

**Őrizzen meg minden
figyelmeztetést és utasítást,
a jövőben szüksége lehet
ezekre.**

- A készülék kizárólag a vele együtt
szállított táppal használható.

FONTOS HASZNÁLAT ELŐTT FIGYELMESEN OLVASSA EL ŐRIZZE MEG, KÉSŐBB SZÜKSÉGE LEHET RÁ

A BIZTONSÁGOS MŰKÖDTETÉS GYAKORLATA 1. TÁJÉKOZÓDÁS

- Figyelmesen olvassa el az
utasításokat. Ismerkedjen meg a
vezérlőgombokkal, és a készülék
megfelelő használatával.
- Soha ne engedje meg, hogy
a gépet gyermekek, csökkent
fizikai, érzékszervi vagy
mentális képességű, illetve
tapasztalattal nem rendelkező
vagy a jelen utasításokat nem
ismerő személyek használják;
a működtető életkorára
vonatkozóan helyi korlátozások
lehetnek érvényben.
- Ne feledje, hogy a
készüléküzemeltetője vagy
használója felel a másokat ért
balesetek vagy az őket ért károk
miatt.

2. ELŐKÉSZÍTÉS

- Használat előtt mindig alaposan
vizsgálja meg, hogy az eszköz
nem sérült-e, nem hiányoznak-e
rőla védőelemek, illetve ezek
helyzete megfelelő-e.
- Soha ne működtesse a gépet,
ha mások (különösen gyerekek),
esetleg állatok vannak a
közelségben.

3. MŰKÖDTETÉS

- A készülék működtetéséhez

- viseljen szemvédőt, hosszú nadrágot és erős cipőt.
- b) Ne használja a gépet rossz időjárási viszonyok között, különösen, ha fennáll a villámlás veszélye.
 - c) A gépet csak nappal vagy jó mesterséges fény mellett használja.
 - d) Sohase üzemeltesse az akkumulátoros fűszegély-nyíró megromlott fedéllel vagy biztonsági berendezésekkel, vagy ha ezeket levették a berendezésről.
 - e) A motort csak akkor kapcsolja be, amikor a kezek és lábak távol vannak a vágórésztől.
 - f) Mindig csatlakoztassa le az áramforrásról a gépet (pl. vegye ki belőle az akkumulátort), ha
 - 1) A gépet felügyelet nélkül hagyja;
 - 2) A beékelődések elhárítása előtt;
 - 3) Mielőtt a kerti kisgépet ellenőrizné, megtisztítaná, vagy azon valamilyen munkát végezne;
 - 4) Egy idegen testtel való ütközés után.;
 - 5) Ha a gép rendellenes módon rezegni kezd.
 - g) Vigyázzon a kezeire és lábaira, hogy a vágórész sérülést ne okozzon.
 - h) Mindig gondoskodjon arról, hogy a szellőzőnyílások szabadon maradjanak a fűmaradványoktól.;
 - i) Ehhez a fűszegély-nyíróhoz sohase használjon fém vágókést.
 - j) Lejtőn mindig vigyázzon, hogy hova lép.
 - k) Lépkedjen, sose szaladjon.
 - l) Ne nyújtózkodjon, és mindig vigyázzon az egyensúlyára.
 - m) Ne érintse meg a mozgó, veszélyes alkatrészeket azelőtt, hogy az akkumulátort kivette volna a gépből, és a mozgó veszélyes alkatrészek teljesen leálltak volna.

4. KARBANTARTÁS ÉS TÁROLÁS

- a) Karbantartás vagy tisztítás előtt csatlakoztassa le a gépet az áramforrásról (pl. vegye ki belőle az akkumulátort).
- b) Csak a gyártó által javasolt cserealkatrészeket és tartozékokat használja.
- c) Rendszeresen vizsgálja át és tartsa karban a gépet. A javítást mindig bízza szakszervizre.
- d) Használaton kívül tárolja a gépet gyermekektől távol.

AZ AKKUMULÁTORRAL KAPCSOLATOS BIZTONSÁGI FIGYELMEZTETÉSEK

- a) **Az akkumulátort ne szedje szét, ne nyissa fel és ne vágja meg.**
- b) **Ne zárja rövidre az akkumulátort. Az akkumulátorokat ne tárolja olyan dobozban vagy fiókban, ahol rövidre zárhatják egymást, vagy valamilyen vezető anyag a**

rövidzárlatukat okozhatja.

Az akkumulátorokat használaton kívül tartsa a fémtárgyaktól, például gemkapcsoktól, pénzérméktől, kulcsoktól, szögektől, csavaroktól vagy más kis fémtárgyaktól távol, mert ezek összekapcsolhatják a pólusokat. Az akkumulátor pólusainak rövidzárlata égés- és tűzveszélyes.

c) Ne tegye ki hőnek vagy tűznek az akkumulátort. Ne tárolja közvetlen napfényben.

d) Az akkumulátort ne tegye ki ütésnek.

e) Ha az akkumulátor szivárog, vigyázzon, hogy a folyadék ne kerüljön a bőrre vagy szembe. Amennyiben a bőrre vagy szembe kerül, az érintett területet mossa le bő vízzel, és forduljon orvoshoz.

f) Az akkumulátor vagy egy cella lenyelése esetén azonnal forduljon orvoshoz.

g) Vigyázzon, hogy az akkumulátor tiszta és száraz maradjon.

h) Ha az akkumulátor pólusaira szennyeződés kerül, azt egy tiszta, száraz ruhával törölje le.

i) Az akkumulátort használat előtt fel kell tölteni. A töltést mindig az utasításoknak megfelelően, helyes eljárást használva végezze.

j) Használaton kívül ne hagyja töltőn az akkumulátort.

k) Hosszan tartó tárolást követően a maximális teljesítmény elérése érdekében szükséges lehet, hogy az akkumulátort többször feltöltse és lemerítse.

l) Az akkumulátor szobahőmérsékleten ($20\text{ °C} \pm 5\text{ °C}$) használva nyújtja a legjobb teljesítményt.

m) Az akkumulátorok ártalmatlanításakor a különböző elektrokémiai rendszereket különítse el egymástól.

n) Csak a WORX által javasolt töltővel töltsse fel. Kizárólag a készülékhez való használatra mellékelt töltőt használja. Ha egy adott akkumulátorhoz megfelelő töltőt másik akkumulátorral használ, az tűzveszélyes lehet.

o) Ne használjon a készülékkel való használatra tervezettől eltérő akkumulátort.

p) Az akkumulátor gyermekektől távol tartandó.

q) Őrizze meg a termékhez mellékelt utasításokat, a későbbiekben szüksége lehet ezekre.

r) Amikor a szerszámot nem használja, vegye ki belőle az akkumulátort.

s) Ártalmatlanításnál megfelelően járjon el.

SZIMBÓLUMOK

	Olvassa el a kezelői kézikönyvet
	Ne tegye ki esőnek vagy víznek
	Ne dobja tűzbe
	Viseljen szem- és fülvédőt
	Viseljen védőkesztyűt.
	A közelben ne álldogáljon senki
	Ne tegye ki esőnek
	A leselejtezett elektromos készülékek nem dobhatók ki a háztartási hulladékkal. Ha van a közelben elektromos hulladék gyűjtő udvar, vigye oda a készüléket. Az újrahasznosítási lehetőségekről tájékozódjon a helyi hatóságoknál vagy a kereskedőnél.
	Szélézés
	Szegélyvágás

	Gondoskodjon arról, hogy az akkumulátort eltávolította az alkatrészek cseréjét megelőzően.
	Zár
	Nyit
 Li-Ion 	Az elemeket ne dobja ki, a lemerült elemeket vigye a helyi gyűjtő- vagy újrahasznosító pontokra.

x1NR18/65-y: Hengeres lítium-ion akkumulátorcellák 18mm-es maximális átmérővel és 65mm-es maximális magassággal; az "x" a sorosan kötött cellákat jelöli, üres, ha a szám 1; az "y" a párhuzamosan kötött cellákat jelöli, üres, ha a szám 1.

ÖSSZESZERELÉS ÉS MŰKÖDÉS



MEGJEGYZÉS: Mielőtt a szerszámot használná, olvassa el figyelmesen az utasításokat.

Rendeltetés

A készülék rendeltetése: fű és gaz vágása bokrok alatt, valamint olyan lejtőkön és széleken, ahol a fűnyíró nem használható.



FIGYELEM! Ładowarka oraz akumulatorki są specjalnie zapA  t t t  s az akkumulort kifejezetten egym shoz tervezt k, ez rt ne pr b lkozzon m s eszk z haszn lat val. Soha ne helyezzen f mt rtyakat a t lt be vagy az akkumul torba,  s ne engedje, hogy azokba f mt rtyak jussanak, mivel ez elektromos meghib sod shoz vezet,  s vesz lyes.



FIGYELEM! Mindig használjon szemv delmet.

Soha ne hajoljon r  a v g fejre. A kavicsok felrep lhetnek,  s szembe vagy arcra v g dva l t sveszt st vagy m s s lyos s r l st okozhatnak. A szersz m m k d tet sekor ellen r zze az al bbiakat: Viseljen szemv delmet  s j l takar  ruh zatot. Egyik kez vel az el ls  kart, m sik kez vel a kiegészit  kart tartsa. A szersz mot der kszint alatt tartsa. Csak jobbr l balra dolgozzon:  gy biztosítja, hogy a lev gott f  ne  n fel  rep lj n. Ne hajoljon el re, a talajjal p rhuzamos (sz lez skor mer leges) ir nyat tartson,  s ne nyomja bele a szersz mot a v gott fel letbe.



FIGYELEM! M k d tet s el tt ellen r zze, hogy adagolt-e zsin rt. Miel tt elkezd n  a v g st, ellen r zze, hogy a szersz m el rte a maxim lis sebess get.



FIGYELEM! Csak 1,65 mm  tm r j  v g zsin rt használjon. Az elt r  m ret  v g zsin rok nem adagol dnak megfelel en,  s  gy a v g fej nem m k dik megfelel en, s t ez s lyos s r l st is okozhat. Ne használjon m s anyagot, p ld ul dr tot, k telet stb. A dr t v g s k zben elpattanhat,  s vesz lyesen kil v d het, ami s lyos s r l st okozhat.

ÖSSZESZERELÉS ÉS MŰKÖDÉS

MŰVELET	�BRA
�SSZESZEREL�S	
A biztons�gi lap �sszeszerel�se	L�sd A1, A2 �bra
A szeg�lyv�g� ker�k felszerel�se  FIGYELEM: Gondoskodjon arról, hogy a KI-/BEKAPCSOL� GOMB le legyen z�rva a v�letlenszer� elindítás megakad�lyoz�sa �rdek�ben.	L�sd B �bra
Az akkumul�tor elt�vol�t�sa vagy behelyez�se	L�sd C �bra
Az akkumul�tor felt�ltel�se Tov�bbi r�szletek a t�lt� haszn�lati �tmutat�j�ban	L�sd D1 �bra
Akku t�lt�ts�g �llapot ellen�r�z�s (csak a WG163E.1)	L�sd D2 �bra
MŰK�D�S	
Biztons�gi ki-/bekapcsol� gomb  FIGYELME: A v�g�fej a kikapcsol�st k�vet�en tov�bb forog; v�rja meg, am�g teljesen le�ll, �s csak ekkor tegye le a szersz�mot.	L�sd E �bra
SZ�LEZ�S	
- A tengely be�ll�t�sa  FIGYELEM: Gondoskodjon arról, hogy a KI-/BEKAPCSOL� GOMB le legyen z�rva a v�letlenszer� elindítás megakad�lyoz�sa �rdek�ben.	L�sd F �bra
- A ny�r�fej be�ll�t�sa	L�sd G1, G2 �bra
- A kiegészit� kar be�ll�t�sa	L�sd H �bra
- Sz�lez�s	L�sd I1 �bra
- A vir�gv�d� haszn�lata	L�sd I2 �bra
SZEG�LYV�G�S	
- Szersz�mcser� Szeg�lyv�g�s �zemm�dban	L�sd J1, J2 �bra
- Szeg�lyv�g�s	L�sd K �bra
Damip�tl�st vez�rl� gomb	L�sd L �bra
A zsin�r k�zi adagol�sa	L�sd M �bra
A zsin�rtart� ors� cser�je	L�sd N1, N2, N3 �bra
A zsin�r k�zi felteker�se	L�sd O1, O2, O3, O4 �bra

TANÁCSOK A SZERSZÁMMAL VÉGZETT MUNKÁHOZ

1. AUTOMATIKUS DAMILPÓTLÓ RENDSZER

A fűnyíró legelső bekapcsolásakor egy rövid damildarab nyomódik a gépbe.

Amint a damil eléri a damilvágó részt, egy jellegzetes 'kattogó' hang fog hallatszani. NE IJEDJEN MEG. Ez egy normális folyamat része. Kb. 5 mp múlva a damil a megfelelő hosszra fog levágódni, és a zaj a motor felgyorsulásával párhuzamosan, csökkenni fog.

Ha a damil levágásával együtt jár, jellegzetes zajt nem lehet hallani, több damilt kell engedni a gépbe. Csak akkor lehet több damilt engedni a gépbe miután az teljesen leállt; ha a gép teljesen leállt, azt ismét el kell indítani, és meg kell várni amíg teljes fordulatszámra kapcsol.

Addig ismétlje a fenti lépéseket amíg meghallja, hogy a damil nekiütközik a damilvágó résznek.



2. (Lásd L ábra)

Ez a fűnyírógép damilpótlást vezérlő rendszerrel van ellátva. A damil hatékony utánpótlása érdekében, a gép működése közben nyomja meg a damilpótlást vezérlő gombot. Addig nyomja a gombot, amíg meghallja a damilvágást jelző, jellegzetes kattogó hangot.

A damilpótlást vezérlő gomb megnyomása után a gép motorja leáll és csak a gomb elengedése után indul el újra. E folyamat során automatikusan újabb damilmennyiség kerül a vágórészhez.

3. A ZSINÓRTARTÓ ORSÓ CSERÉJE (LÁSD A M ÁBRÁT)

Nyomja meg, majd engedje el a kézi damilpótlást vezérlő gombot (14), miközben finoman húzzon damilt egészen addig, amíg az a damilvágó szerkezethez ér.

Ha a damil a damilvágó szerkezeten túl nyúlik, túl sok damilt tekert le.

Ha túl sok damilt tekert le, vegye le a vágófej burkolatát és a damilartó orsót addig forgassa az óramutatók járásával ellentétes irányba, amíg a damilhossz megfelelő lesz.

KARBANTARTÁS

Használat után mindig vegye ki az akkumulátort a szegélyvágóból.

Használat előtt mindig ellenőrizze, hogy a szerszám nem sérült-e.

Az elektromos kéziszerszámot nem szükséges megkenni vagy karbantartani.

A szerszám nem tartalmaz a felhasználó által javítható alkatrészeket. Soha ne használjon vizet vagy vegyi tisztítószereket a szerszám tisztításához. Törölje tisztára egy száraz ronggyal. A szerszámot mindig száraz helyen tárolja. A szerszámot mindig száraz helyen tárolja. Tartsa tisztán a motor szellőzőnyílásait. Minden szabályozóeszközt tartson pormentesen.

KÖRNYEZETVÉDELEM



A leselejtezett elektromos készülékek nem dobhatók ki a háztartási hulladékkal. Ha van a közelben elektromos hulladék gyűjtő udvar, vigye oda a készüléket. Az újrahasznosítási lehetőségekről tájékozódjon a helyi hatóságoknál vagy a kereskedőnél.

MEGFELELŐSÉGI NYILATKOZAT

A gyártó:
POSITEC Germany GmbH
Konrad-Adenauer-Ufer 37
50668 Köln

Kijelenti, hogy a termék:

Leírás: **Szegélyvágó**

Típus: **WG163E WG163E.1 WG163E.9 (1- a megnevezés vezeték nélküli szegélyvágót jelöl)**

Rendeltetés **fűnyírásához és más hasonló puha növények nyírásához, füves területek szélének a nyírásához**

Megfelel a következő irányelveknek:
2006/42/EC, 2014/30/EU, 2011/65/EU, 2000/14/EC módosítva 2005/88/EC
2000/14/EC, módosítva: 2005/88/EC:
Megfelelőség-ellenőrző eljárás a **VI. függelék értelmében**

- Mért hangerő-szint **86dB(A)**
- Garantált hangerő-szint **90dB(A)**

Tanúsítási szervezet

Név: **Intertek Testing & Certification Ltd (tanúsítási szervezet: 0359)**

Cím: **Davy Avenue, Knowlhill, Milton Keynes, MK5 8NL**

Az alábbi normáknak:

EN 60335-1	EN 50636-2-91
EN 62233	EN ISO 3744
EN 55014-1	EN 55014-2

A műszaki dokumentáció összeállítására jogosult személy:

Név: **Russell Nicholson**

Cím: **Positec Power Tools (Europe)Ltd, PO Box 6242, Newbury, RG14 9LT, UK**



Suzhou 2016/09/30

Allen Ding

Helyettes főmérnöke, Tesztelés és minősítés

HIBAKERESÉS

A következő táblázatban a hibatünetek, azok lehetséges okai és elhárításuk módja található, olyan esetekre, amikor a kerti kisgépj nem működik kifogástalanul.

FIGYELEM: A hibakeresés előtt kapcsolja ki a kerti kisgépet és vegye ki belőle az akkumulátort.

Tünetek	Lehetséges ok	Elhárítás módja
A szegélyvágó nem működik.	Az akkumulátor lemerült. Az akkumulátor túl forró/túl hideg. A motor megsérült. A szerszám belső vezetékékezése megsérült.	Töltse fel az akkumulátort; ásd a töltő kézikönyvében leírtakat is Szakaszosan vágja a fűvet. Vegye fel a kapcsolatot a szervizzel. Vegye fel a kapcsolatot a szervizzel.
A szegélyvágó működése szakadozik.	A motor megsérült. Az akkumulátor nincs teljesen feltöltve. A ki-/bekapcsoló gomb nem működik megfelelően.	Vegye fel a kapcsolatot a szervizzel. Töltse fel az akkumulátort. Vegye fel a kapcsolatot a szervizzel.
Túl erős a rezgés/zaj.	A szerszám meghibásodott. A zsinórtekercs nincs megfelelően tekercselve.	Vegye fel a kapcsolatot a szervizzel. Tekercesse újra a zsinórt. Lásd "A zsinór kézi feltekerése" című részt" (Lásd O1, O2, O3, O4 ábra).
Egy töltéssel túl rövid ideig használható a szerszám.	Az akkumulátort hosszú ideje nem használta, vagy csak rövid ideig töltötte. Túl magas a fű. Az akkumulátor meghibásodott.	Töltse fel az akkumulátort; ásd a töltő kézikönyvében leírtakat is Szakaszosan vágja a fűvet. Szakaszosan vágja a fűvet. Cserélje ki az akkumulátort.
A szerszám nem vág.	Elszakadt a zsinór. Az akkumulátor nincs teljesen feltöltve. A motor megsérült (túl alacsony a sebesség). A fű felgyülemlett a vágófej körül.	Cserélje ki a zsinórt. Töltse fel az akkumulátort; ásd a töltő kézikönyvében leírtakat is Szakaszosan vágja a fűvet. olvassa el a töltő kézikönyvében leírtakat is Vegye fel a kapcsolatot a szervizzel. Vegye ki a fűvet.
Az akkumulátor töltésjelzője folyamatosan világít Az akkumulátor nem töltődik.	Az akkumulátor nincs (megfelelően) behelyezve. Az akkumulátor pólusain szennyeződés található. Az akkumulátor meghibásodott.	Helyezze be megfelelően az akkumulátort a töltőbe. Tisztítsa meg az akkumulátor pólusait (pl. úgy, hogy többször behelyezi, majd kivesszi az akkumulátort), vagy cserélje ki az akkumulátort. Cserélje ki az akkumulátort.
Az akkumulátortöltő jelzőfénye nem világít.	Az akkumulátortöltő dugója nincs (megfelelően) behelyezve. Az aljzat, az áramvezeték vagy az akkumulátortöltő sérült.	Helyezze be (teljesen) a dugót az aljzatba Ellenőrizze a feszültséget; ellenőriztesse az akkumulátortöltőt egy szakszervizzel.
Az Automatikus damilpótlás/ Damilpótlási vezérlés nem működik	A vágózsínór nincs megfelelően tekercselve. A zsinór összegubancolódott. A zsinór elhasználódott.	Adagolja a zsinórt kézzel - ha így sem adagolható, vegye ki a tekercsert, és tekercesse újra a zsinórt. Cserélje ki egy új tekercsre.

1. BLOCAJ DE CONECTARE PENTRU

2. MÂNER POSTERIOR

3. ÎNTRERUPĂTOR PORNIT/OPRIT

4. ACUMULATOR *

5. BUTON DE ELIBERARE DE PE MÂNER

6. ARBORE SUPERIOR

7. COLIER DE BLOCARE

8. CUPLAJ ARBORE INFERIOR

9. DISPOZITIV DE PROTECȚIE

10. APĂRĂTORII FLORILOR

11. MÂNER AUXILIA

12. BUTON DE COMANDĂ APROVIZIONARE CU FIR

13. ROATĂ DE SUPTOR BORDURARE]

14. BUTON DE ALIMENTARE CU FIR

15. FREZĂ LINIARĂ

*Nu toate accesoriile ilustrate sau descrise sunt incluse în pachetul de livrare standard.

DATE TEHNICE

Tip **WG163E WG163E.1 WG163E.9** (1- denumire mașină, reprezentând Motocosoara pentru iarbă, cu acumulator)

	WG163E WG163E.1	WG163E.9
Tensiune nominală	20V  Max**	
Turație nominală la mers în gol	7600/min	
Diametru de tăiere	30cm	
Diametru linie	1.65mm	
Timp încărcare	5 oră	/
Greutate mașină	2.4kg	2kg

** Tensiune măsurată în gol. Tensiunea inițială a bateriei atinge maximum 20 volți. Tensiunea nominală este de 18 volți.

INFORMAȚII ZGOMOTE

Presiune sonică ponderată	$L_{pA} = 74dB(A)$
K_{pA}	3.0dB(A)
Putere acustică ponderată	$L_{WA} = 90dB(A)$

Purtați echipamente de protecție pentru urechi.



INFORMAȚII PRIVIND VIBRAȚIILE

Valoare emisie vibrații	$a_h < 1.8m/s^2$
Marjă de eroare	$K = 1.5m/s^2$

Valoarea totală declarată a vibrațiilor poate fi utilizată pentru compararea unei unelte cu o alta și, de asemenea, poate fi utilizată în cazul unei evaluări preliminare a expunerii.



AVERTISMENT: Valoarea emisiilor de vibrații în timpul utilizării efective a unelei electrice poate diferi de valoarea nivelului declarat, în funcție de modul în care unealta este utilizată, în funcție de următoarele exemple și alte variații privind utilizarea unelei: Modul în care este utilizată unealta și materialele tăiate sau găurite.

Unealta să fie într-o stare bună și întreținută corespunzător.

Utilizarea accesoriului corect pentru unealtă, fiind ascuțit și în bună stare de funcționare.

Strângerea cu fermitate a mânerelor și utilizarea oricăror accesorii anti-vibrații.

Iar unealta este utilizată conform destinației de utilizare și acestor instrucțiuni.

Această unealtă poate cauza sindromul vibrației mâinii-brățului dacă nu este utilizată corespunzător.



AVERTISMENT: Pentru precizie, o estimare a nivelului de expunere în condițiile de utilizare reale trebuie de asemenea să țină cont de toate componentele ciclului de operare, precum momentele când unealta este oprită și când merge în gol, dar nu efectuează operația propriu-zisă. Acest lucru ar putea reduce semnificativ nivelul de expunere pe durata totală de lucru. Ajută la reducerea riscului de expunere la vibrații. Utilizați ÎNTOTDEAUNA dălți, burghie și lame ascuțite. Întrețineți unealta în conformitate cu aceste instrucțiuni și mențineți-o bine lubrifiată (dacă este cazul).

Dacă unealta va fi utilizată în mod regulat, investiți în accesorii anti-vibrații. Evitați utilizarea uneltelor la temperaturi de 10°C sau mai puțin. Planificați-vă lucrul pentru a desfășura utilizarea uneltelor cu nivel ridicat de vibrații de-a lungul mai multor zile.

Instrument 2 în 1 pentru prelucrarea produselor din sticlă/tăierea muchiilor pentru produsele din sticlă

RO

ACCESORII

	WG163E	WG163E.1	WG163E.9
Apărătorii florilor	1	1	1
Încărcător	1 (WA3760)	1 (WA3760)	/
Acumulator	2 (WA3551.1)	1 (WA3551)	/
Bobină (WA0004)	1	1	1
Dispozitiv de protecție	1	1	1
Roată de suport bordurare	1	1	1

Vă recomandăm să achiziționați accesoriile de la același magazin de la care ați cumpărat unealta. Consultați ambalajul accesoriului pentru detalii suplimentare. Personalul din magazin vă poate oferi asistență și sfaturi.

SECURITATEA PRODUSULUI AVERTISMENTE GENERALE DE SIGURANȚĂ

AVERTISMENT: Citiți toate avertismentele de siguranță și toate instrucțiunile. În caz de nerespectare a avertismentelor și instrucțiunilor, există riscul electrocutării, izbucnirii incendiilor și/sau al accidentării grave.

Păstrați toate avertismentele și instrucțiunile pentru consultări ulterioare.

Păstrați toate avertismentele și instrucțiunile pentru consultări ulterioare.

**IMPORTANT
CITIȚI CU ATENȚIE ÎNAINTE
DE UTILIZARE
PĂSTRAȚI PENTRU
CONSULTĂRI ULTERIOARE**

PRACTICI DE UTILIZARE ÎN SIGURANȚĂ

1. INSTRUIREA

- Citiți cu atenție instrucțiunile. Familiarizați-vă cu comenzile și cu utilizarea corectă a echipamentului.
- Nu permiteți niciodată copiilor sau persoanelor cu capacități fizice, senzoriale sau mentale mai reduse, respectiv celor lipsiți de experiență și de cunoștințe necesare și nici oamenilor nefamiliarizați cu aceste instrucțiuni să utilizeze mașina. Reglementările locale pot îngriji și vârsta operatorului.
- Rețineți că operatorul sau utilizatorul este responsabil pentru accidentele sau pericolele care implică alte persoane sau proprietatea acestora.

2. PREGĂTIREA

- Înainte de utilizare inspectați întotdeauna vizual mașina pentru a descoperi apărători deteriorate, lipsă sau amplasate greșit.
- Nu utilizați mașina dacă în apropierea lui se află diferite persoane (mai ales copii) sau animale.

3. FUNCȚIONAREA

- Purtați întotdeauna ochelari de protecție, pantaloni lungi și încălțăminte rezistentă atunci când utilizați mașina.
- Evitați utilizarea mașinii în condiții meteo nefavorabile, mai ales atunci când există riscul

Instrument 2 în 1 pentru prelucrarea produselor din sticlă/tăierea muchiilor pentru produsele din sticlă

RO

- unor fulgere.
- c) Utilizați mașina ziua sau în lumină artificială corespunzătoare.
 - d) Niciodată nu operați mașina cu apărătorile stricate sau fără apărători.
 - e) Porniți motorul numai atunci când mâinile și picioarele dvs. se află la distanță sigură de elementele de tăiere.
 - f) Deconectați întotdeauna mașina de la alimentarea electrică dacă (de ex.: scoaterea acumulatorului din mașină)
 - 1) mașina rămâne nesupravegheată;
 - 2) înainte de eliberarea unui blocaj;
 - 3) înainte de a controla, curăța sau lucra cu mașina;
 - 4) după ce ați lovit un obiect străin;
 - 5) dacă mașina începe să vibreze anormal.
 - g) Feriți-vă mâinile și picioarele de elementele tăietoare.
 - h) Asigurați-vă întotdeauna că deschizăturile de ventilație sunt ținute curate de resturi;
 - i) Nu potriviți niciodată elemente de tăiere din metal.
 - j) Acordați întotdeauna atenție atunci când vă deplasați pe suprafețe înclinate.
 - k) Mergeți, nu alergați niciodată.
 - l) Nu vă întindeți peste măsură cu mașina și păstrați-vă echilibrul întotdeauna.
 - m) Nu atingeți piesele periculoase aflate în mișcare înainte de a scoate acumulatorul și înainte ca

acestea să se oprească complet.

4. ÎNTREȚINEREA ȘI DEPOZITAREA

- a) Opriti alimentarea electrică a mașinii (de ex.: scoateți acumulatorul din mașină) înainte de a efectua vreo operațiune de întreținere sau curățare a mașinii.
- b) Utilizați exclusiv piesele de schimb și accesoriile recomandate de fabricantul mașinii.
- c) Inspectați și întrețineți mașina în mod regulat. Reparați mașina doar cu ajutorul service-ului autorizat.
- d) Dacă nu este utilizată, păstrați mașina într-un loc ferit de accesul copiilor.

75

AVERTISMENTE PRIVIND SIGURANȚA PENTRU ACUMULATOR

- a) Nu demontați, deschideți sau rupeți elementele sau acumulatorul.**
- b) Nu scurtcircuitați un acumulator. Nu depozitați acumulatorii la întâmplare într-o cutie sau într-un sertar unde s-ar putea scurtcircuita între ele sau prin materiale conductoare.** Când bateria nu este în uz, țineți-o la distanță de alte obiecte metalice, cum sunt agrafele pentru hârtie, monede, cuie, șuruburi sau alte obiecte

metalice mici, care pot crea contact între bornele acesteia. Scurtcircuitarea bornelor bateriei poate cauza arsuri sau incendii.

- c) Nu expuneți acumulatorul la căldură sau foc. Evitați depozitarea în lumina directă a soarelui.**
- d) Nu supuneți acumulatorul la șocuri mecanice.**
- e) În cazul scurgerii acumulatorului, aveți grijă ca lichidul să nu intre în contact cu pielea sau ochii. În cazul contactului, spălați zona afectată cu apă din belșug și solicitați asistență medicală.**
- f) Consultați medicul imediat dacă ați înghițit un element sau un acumulator.**
- g) Mențineți acumulatorul curat și uscat.**
- h) Ștergeți terminalele acumulatorului cu o cârpă curată și uscată dacă se murdăresc.**
- i) Acumulatorul trebuie încărcat înainte de utilizare. Consultați întotdeauna aceste instrucțiuni și utilizați procedura de încărcare corectă.**
- j) Nu încărcați acumulatorul atunci când nu îl utilizați.**
- k) După perioade extinse de depozitare, ar putea fi necesară încărcarea și descărcarea acumulatorului de mai**

multe ori pentru a obține performanțe maxime.

- l) Acumulatorul oferă cele mai bune performanțe când este operat la temperatura normală a camerei (20°C ± 5°C).**
- m) Când depuneți la deșeuri acumulatorii, păstrați separat acumulatorii unor sisteme electrochimice diferite.**
- n) Reîncărcați folosind doar încărcătorul specificat de WORX. Nu utilizați niciun alt încărcător în afară de cel conceput specific pentru utilizarea cu acest echipament. Un încărcător destinat unui anumit tip de acumulator poate genera riscul de izbucnire a incendiilor dacă este utilizat cu un alt acumulator.**
- o) Nu utilizați acumulatoarele care nu sunt concepute pentru a fi utilizate cu acest echipament.**
- p) Nu lăsați acumulatorul la îndemâna copiilor.**
- q) Păstrați documentația originală a produsului pentru consultări ulterioare.**
- r) Îndepărtați acumulatorul din echipament atunci când nu îl utilizați.**
- s) Eliminați acumulatorul în mod corespunzător.**

SIMBOLURI

	Citiți manualul de utilizare
	Nu expuneți la ploaie sau apă
	Nu ardeți
	Protejați-vă vederea și auzul
	Purtați mănuși de protecție
	Instruiți persoanele aflate în zonă să păstreze distanța.
	Feriți mașina de ploaie!
	Produsele electrice nu trebuie depuse la deșeurile împreună cu gunoierul menajer. Vă rugăm să depuneți produsele electrice la unitățile de reciclare existente. Consultați-vă cu autoritățile locale sau cu distribuitorul pentru sfaturi privind reciclarea.
	Bordurare
	Tundere

	Asigurați-vă că acumulatorul este scos înaintea schimbării accesoriilor.
	Blocare
	Deblocare
 Li-Ion	Nu aruncați acumulatorii. Returnați acumulatorii consumați la punctul local de colectare sau reciclare.
	

xINR18/65-y: Celule cilindrice de acumulator cu litiu-ion, cu diametrul maxim de 18 mm și înălțimea maximă de 65 mm; „x” reprezintă numărul de celule conectate în serie, gol în cazul unei (1) celule; „y” reprezintă numărul de celule conectate în paralel, gol în cazul unei (1) celule.

ASAMBLARE ȘI OPERARE



NOTĂ: Înainte de utilizarea sculei, citiți manualul de instrucțiuni cu atenție.

Utilizare conform destinației

Mașina este destinată tăierii ierburilor și buruienilor de sub tufișuri precum și de pe taluzuri și margini, unde nu se poate ajunge cu motocostozarele de gazon.

AVERTISMENT! Încărcătorul și acumulatorul sunt concepute special pentru a lucra împreună, astfel că nu încercați să utilizați orice alt dispozitiv. Nu introduceți sau nu permiteți niciodată pătrunderea obiectelor metalice în conectorii încărcătorului și ai acumulatorului întrucât pot apărea o întrerupere a curentului și pericol.

AVERTISMENT! Întotdeauna purtați ochelari de protecție. Nu vă aplecați niciodată înspre capul de tăiere. Pietre sau resturi pot ricoșa sau să vă fie aruncate în ochi și pe față și poate cauza orbire sau vătămări grave când operați utilajul, verificați următoarele: Purtați ochelari de protecție și îmbrăcămintă groasă. Țineți mânerul din față cu o mână și mânerul auxiliar cu cealaltă mână. Țineți aparatul la nivelul taliei. Lucrați mereu de la dreapta la stânga pentru a permite resturilor să fie aruncate departe de Dvs. Fără să vă aplecați, țineți cablul paralel și aproape de sol (perpendicular când se bordurează) și nu direct în materialul de tăiat.

AVERTISMENT! Asigurați-vă că ambele linii sunt alimentate înainte de operare. Asigurați-vă că motorul este la viteză maximă înainte de tăiere.

AVERTISMENT! Folosiți doar de la 1.65 mm de cablu de tăiere, diametru de tăiere. Alte măriri de cablu nu vor fi alimentate corespunzător și va rezulta o tăiere improprie a capului de tăiere sau poate cauza vătămări grave. Nu folosiți alte materiale precum fire, sfori, frânghii etc. Firul se poate rupe în timpul tăierii și poate deveni un proiectil periculos ce poate cauza vătămări grave.

ASAMBLARE ȘI OPERARE

AȚIUNE	FIGURE
--------	--------

ASAMBLARE

Asamblarea apărătorii	Consultați Fig A1, A2
Montarea roții de bordurare AVERTISMENT: Asigurați-vă că ÎNTRERUPĂTORUL PORNIT/OPRIT este blocat, pentru a preveni pornirea accidentală.	Consultați Fig B
Pentru a demonta sau monta acumulatorul	Consultați Fig C

Încărcarea acumulatorului Mai multe detalii în ghidul de utilizare al încărcătorului	Consultați Fig D1
Verificarea stării de încărcare a acumulatorului (doar pentru WG163E.1)	Consultați Fig D2

OPERARE

Întrerupătorul pornit/oprit de siguranță AVERTISMENT: Capul de tăiere continuă să se rotească după ce mașina de tuns a fost oprită, așteptați până când se oprește apoi lăsați jos aparatul.	Consultați Fig E
--	------------------

TUNDERE

- Reglarea tijeii AVERTISMENT: Asigurați-vă că ÎNTRERUPĂTORUL PORNIT/OPRIT este blocat, pentru a preveni pornirea accidentală.	Consultați Fig F
- Reglarea capului trimmerului	Consultați Fig G1, G2
- Reglarea mânerului auxiliar	Consultați Fig H
- Tundere	Consultați Fig I1
- Utilizarea apărătorii florilor	Consultați Fig I2

BORDURARE

- Comutarea uneltei în modul Bordurare	Consultați Fig J1, J2
- Bordurare	Consultați Fig K
Comanda aprovizionării cu fir	Consultați Fig L
Pentru a alimenta manual cablul	Consultați Fig M
Înlocuirea bobinei cu fir	Consultați Fig N1, N2, N3
Pentru a bobina manual linia	Consultați Fig O1, O2, O3, O4

SFATURI PRIVIND UTILIZAREA INSTRUMENTULUI

1. SISTEM AUTOMAT DE APROVIZIONARE CU FIR

La pornirea inițială a trimmerului, mașina primește o bucată scurtă de fir. Atunci când firul se ciocnește de dispozitivul de tăiere a firului, veți auzi un sunet de tocare. **NU VĂ ALARMAȚI.** Nu e nimic anormal în asta. După aprox. 5 secunde firul

Instrument 2 în 1 pentru prelucrarea produselor din sticlă/tăierea muchiilor pentru produsele din sticlă

RO

va fi tăiat la lungimea corectă și zgomotul va scădea odată cu turarea motorului la maxim.
Dacă nu s-a auzit zgomotul de tăiere a firului, înseamnă că dispozitivul de tăiere trebuie aprovizionat cu mai mult fir.

Pentru a putea obține mai mult fir, trebuie așteptată oprirea completă a trimmerului; mașina trebuie să fie oprită complet, după care trebuie repornită și trebuie așteptat momentul în care motorul ajunge la turație maximă.

Repetati cele de mai sus pînă când auziți că firul s-a ciocnit de dispozitivul de tăiere a firului.



2. (Consultați Fig L)

Trimmerul dvs. este echipat cu un sistem de comandă a aprovizionării cu fir. Pentru a aproviziona eficient mașina cu fir când aveți mașina în funcțiune, apăsați butonul de comandă a aprovizionării cu fir pînă când auziți acel sunet de tocare care provine de la tăierea firului.

La apăsarea butonului de comandă a aprovizionării cu fir motorul se va opri și va reporni numai după ce eliberați butonul respectiv. În timpul acestui proces, dispozitivul de tăiere va fi aprovizionat automat cu fir suplimentar.

3. ALIMENTAREA MANUALĂ CU FIR (CONSULTAȚI FIG. M)

Apăsați și eliberați butonul de alimentare manuală cu fir (14) în timp ce trageți afară firul, trăgând de el pînă când acesta ajunge pînă la dispozitivul de tăiere a firului.

Dacă lungimea firului derulat de pe bobină trece de dispozitivul de tăiere, ați derulat prea mult fir.

Dacă ați tras afară prea mult fir, scoateți capacul de protecție a capului de tăiere și rotiți bobina în sens contrar mersului acelor de ceasornic, pînă când firul ajunge la lungimea dorită.

ÎNTREȚINEREA

Scoateți întotdeauna acumulatorul din motocosoara după utilizare. Verificați întotdeauna produsul înainte de utilizare, pentru identificarea eventualelor deteriorări.

Scoateți fișa din priză înainte de efectuarea oricărei reglări, lucrări de servisie sau întreținere. Scula nu necesită gresare sau întreținere suplimentară. Nu există piese care pot fi depanate de utilizator în sculă. Nu utilizați niciodată apă sau agenți de curățare chimici pentru curățarea sculei. Ștergeți cu o cârpă uscată. Depozitați întotdeauna scula într-un loc uscat. Mențineți fantele de ventilație a motorului curate. Feriți de praf toate comenzile de lucru.

PROTECȚIA MEDIULUI



Produsele electrice nu trebuie depuse la deșeurile împreună cu gunoierul menajer.

Vă rugăm să depuneți produsele electrice la unitățile de reciclare existente. Consultați-vă cu autoritățile locale sau cu distribuitorul pentru sfaturi privind reciclarea.

DECLARAȚIE DE CONFORMITATE

Noi,
POSITEC Germany GmbH
Konrad-Adenauer-Ufer 37
50668 Köln

Declarăm că produsul,
Descriere **Mașină de tuns gazonul**
Tip **WG163E WG163E.1 WG163E.9**
(1-denumire mașină, reprezentând Motocositoarea pentru iarbă, cu acumulator)
Funcții: **cosirea ierbii și a vegetației moi similare și pentru tunderea marginilor suprafețelor ierboase**

Este conform cu următoarele directive,
2006/42/EC, 2014/30/EU, 2011/65/EU, 2000/14/EC amendată de 2005/88/EC

2000/14/EC amendată de 2005/88/EC

- Procedură de evaluare a conformității conformă cu **Annex VI**

- Nivel de putere sonoră măsurat **86dB(A)**

- Nivel declarat de putere sonoră garantată **90dB(A)**

- Autoritatea notificată implicată

Denumire: **Intertek Testing & Certification Ltd (organism notificat 0359)**

Adresă: **Davy Avenue, Knowhill, Milton Keynes, MK5 8NL**

Standardele sunt conforme cu,

EN 60335-1

EN 50636-2-91

EN 62233

EN ISO 3744

EN 55014-1

EN 55014-2

Persoana autorizată să compileze fișierul tehnic,

Denumire **Russell Nicholson**

Adresă **Positec Power Tools (Europe)Ltd, PO Box 6242, Newbury, RG14 9LT, UK**



Suzhou 2016/09/30

Allen Ding

Adjunct Inginer Șef, Testare și certificare

Instrument 2 în 1 pentru prelucrarea produselor din sticlă/tăierea muchiilor pentru produsele din sticlă

RO

DETECTAREA DEFECȚIUNILOR

Următorul tabel prezintă simptomele defecțiunilor, cauzele posibile precum și soluția corectă de remediere a acestora, dacă vreodată scula dumneavoastră electrică de grădină nu funcționează impecabil.

⚠ ATENȚIE: înainte de a trece la detectarea defecțiunilor, opriți scula electrică de grădină și extrageți acumulatorul din aceasta.

Simptome	Cauză posibilă	Remediere
Motocitoarea nu funcționează.	Acumulator descărcat. Acumulator prea fierbinte/rece. Motorul este defect. Cablajul interior al unelei este deteriorat.	Reîncărcați acumulatorul; de asemenea, consultați manualul încărcătorului Permiteți răcirea/încălzirea. Contactați agentul de service. Contactați agentul de service.
Motocitoarea funcționează intermitent.	Motorul este defect. Acumulatorul nu este încărcat complet. Întrerupător on/off (pornire/oprire) defect.	Contactați agentul de service. Reîncărcați acumulatorul. Contactați agentul de service.
Vibrații/zgomote excesive.	Unealtă defectă. Linia nu este înfășurată corect pe bobină.	Contactați agentul de service. Reînfășurați linia. Consultați "Pentru a bobina manual linia "(Consultați Fig O1, O2, O3, O4)
Durata de tăiere per acumulator încărcat este prea scurtă.	Acumulatorul nu a fost utilizat pentru o perioadă mai lungă de timp sau nu a fost încărcat suficient. Iarbă prea înaltă. Acumulator defect.	Încărcați complet acumulatorul; de asemenea, consultați manualul încărcătorului Tăiați în trepte. Înlocuiți acumulatorul.
Unealta nu taie.	Linie de tăiere defectă. Acumulatorul nu este încărcat complet. Motorul este defect (turație prea redusă). Iarbă adunată în jurul capului de tăiere.	Înlocuiți linia de tăiere. Reîncărcați acumulatorul; de asemenea, consultați manualul încărcătorului Contactați agentul de service. Îndepărtați iarbă.
Iluminare continuă a indicatorului de încărcare acumulator Nu este posibilă încărcarea.	Acumulatorul nu este introdus (corect). Contactele acumulatorului sunt murdare. Acumulator defect.	Introduceți corect acumulatorul în încărcătorul de acumulator. Curățați contactele acumulatorului (de exemplu, prin introducerea și scoaterea acumulatorului de mai multe ori) sau înlocuiți acumulatorul. Înlocuiți acumulatorul.
Indicatorul de încărcare acumulator nu se aprinde.	Fișa de alimentare a încărcătorului nu este conectată (corect). Priza de alimentare, cablul de alimentare sau încărcătorul acumulatorului sunt defecte.	Introduceți fișa de alimentare (complet) în priză. Verificați tensiunea de alimentare; apelați la un agent de service autorizat pentru verificarea încărcătorului de acumulator.
Aprovizionarea automată/Comanda aprovizionării nu funcționează	Linia nu este bobinată corect. Linia de tăiere este încurcată. Linia de tăiere a fost utilizată complet.	Alimentați manual linia de tăiere; dacă acesta tot nu este alimentată, scoateți bobina și reînfășurați linia. Înlocuiți cu o nouă bobină cu linie de tăiere.

- 1. UVOLŇOVACÍ TLAČÍTKO**
- 2. ZADNÍ RUKOJEŤ**
- 3. SPÍNAČ ZAPNUTO/VYPNUTO**
- 4. BATERIE ***
- 5. ODJIŠTOVACÍ TLAČÍTKO RUKOJETI**
- 6. HORNÍ TYČ**
- 7. POJISTNÝ KROUŽEK**
- 8. SPOJKA SPODNÍ TYČE**
- 9. BEZPEČNOSTNÍ KRYT**
- 10. CHRÁNIČ KVĚTIN**
- 11. PŘÍDAVNÁ RUKOJEŤ**
- 12. TLAČÍTKO KONTROLY POSUVU COMMAND FEED**
- 13. KOLEČKA PRO OKRAJŮ TRÁVNÍKŮ**
- 14. TLAČÍTKO PRO POSUV STRUNY**
- 15. ZKRACOVACÍ NŮŽ STRUNY**

*Ne všechno zobrazené nebo popisované příslušenství je součástí standardní dodávky.

TECHNICKÉ ÚDAJE

Typ **WG163E WG163E.1 WG163E.9 (1- označení strojního zařízení, zástupce akumulátorové strunové sekačky)**

	WG163E WG163E.1	WG163E.9
Napájecí napětí	20V Max**	
Otáčky naprázdno	7600/min	
Šířka záběru	30cm	
Průměr struny	1.65mm	
Doba nabíjení	Přibl. 5 hodiny	/
Hmotnost stroje	2.4 kg	2kg

** Napětí měřeno bez pracovního zatížení. Původní napětí baterie dosahuje maximálně 20 V. Jmenovité napětí je 18 V.

INFORMACE O HLUKU

Naměřená hladina akustického tlaku	$L_{pA} = 74\text{dB(A)}$
K_{pA}	3.0dB(A)
Naměřený akustický výkon	$L_{wA} = 90\text{dB(A)}$

Použijte ochranu sluchu.



INFORMACE TÝKAJÍCÍ SE VIBRACÍ

Měřená hodnota vibrací	$a_h < 1.8\text{m/s}^2$
Odchylka	$K = 1.5\text{m/s}^2$

Deklarovaná celková hodnota vibrací může být použita pro vzájemné srovnání jednotlivých nářadí a rovněž může být použita k předběžnému stanovení doby práce.

! **VAROVÁNÍ:** Úroveň vibrací při aktuálním použití elektrického nářadí se může lišit od deklarované hodnoty v závislosti na způsobu, jakým je nářadí používáno, v závislosti na následujících příkladech a na jiných variantách toho, jak je nářadí používáno: Jak je nářadí používáno a jaké materiály budou řezány nebo vrtány.

Nářadí musí být v dobrém stavu a musí být prováděna jeho řádná údržba.

S nářadím musí být používáno správné příslušenství, a toto příslušenství musí být ostré a v dobrém stavu.

Těsný úchop na rukojetích a kontrola, je-li vůbec použito antivibrační příslušenství.

Toto nářadí může být použito pouze pro určené účely a podle těchto pokynů.

Není-li toto nářadí používáno odpovídajícím způsobem, může způsobit syndrom nemoci způsobené působením vibrací na ruce a paže obsluhy.

! **VAROVÁNÍ:** Chcete-li být přesní, odhad doby působení vibrací v aktuálních podmínkách při použití tohoto nářadí by měl brát v úvahu také všechny části pracovního cyklu, jako jsou doby, kdy je nářadí vypnuto a kdy je v chodu ve volnoběžných otáčkách, ale ve skutečnosti neprovádí žádnou práci. Doba působení vibrací tak může být během celkové pracovní doby značně zkrácena.

Pomozte minimalizovat dobu působení vibrací na obsluhu.

VŽDY používejte ostré sekače, vrtáky a nože.

Provádějte údržbu tohoto nářadí podle těchto pokynů a zajistěte jeho řádné mazání (je-li to vhodné).

Musíte-li toto nářadí používat pravidelně, investujte do antivibračního příslušenství.

Vyvarujte se použití tohoto nářadí při teplotách nižších

než 10 °C.

Vypracujte si svůj plán práce, abyste působení vysokých vibrací tohoto nářadí rozdělily do několika dnů.

PŘÍSLUŠENSTVÍ

	WG163E	WG163E.1	WG163E.9
Chránič květin	1	1	1
Nabíječka	1 (WA3760)	1 (WA3760)	/
Baterie	2 (WA3551.1)	1 (WA3551)	/
Cívka (WA0004)	1	1	1
Bezpečnostní kryt	1	1	1
kolečka pro úpravu okrajů trávníků	1	1	1

Doporučujeme vám, abyste zakoupili příslušenství ve stejném obchodě, ve kterém jste zakoupili i vaše nářadí. Další podrobnosti naleznete na obalu příslušenství. Personál prodejny vám může pomoci a také vám může poskytnout užitečnou radu.

BEZPEČNOST VÝROBKU VŠEOBECNÉ BEZPEČNOSTNÍ POKYNY

 **VAROVÁNÍ: Přečtěte si všechna bezpečnostní varování a všechny pokyny.**

Nebudete-li dodržovat uvedená varování a pokyny, může dojít k úrazu elektrickým proudem, požáru nebo vážným zraněním.

Uchovejte všechna varování a pokyny pro budoucí odkazy.

Toto zařízení může být použito pouze s napájecí jednotkou, která byla dodána s tímto zařízením.

DŮLEŽITÉ PŘED POUŽITÍM SI PEČLIVĚ PŘEČTĚTE TENTO NÁVOD A USCHOVEJTE TYTO POKYNY PRO BUDOUCÍ ODKAZY

POKYNY PRO BEZPEČNOU OBSLUHU

1. PRŮPRAVA

- Přečtěte si pečlivě uvedené pokyny. Seznamte se s ovládacími prvky a se správným použitím tohoto zařízení.
- Nikdy nenechávejte obsluhovat toto zařízení děti, osoby se sníženými fyzickými, smyslovými nebo duševními schopnostmi, nebo nedostatkem zkušeností a znalostí, nebo osoby neobeznámené s těmito pokyny k obsluze zařízení. Věk obsluhy může být omezen místními předpisy.
- Uvědomte si, že obsluha nebo uživatel nesou odpovědnost za nehody nebo rizika, která hrozí jiným osobám nebo jejich majetku.

2. PŘÍPRAVA

- Před použitím vždy zkontrolujte, zda není zařízení poškozeno a zda nemá chybějící či nesprávně nasazené ochranné kryty nebo bezpečnostní štíty.
- Nikdy zařízení nepoužívejte v blízkosti dalších osob, zvláště pak dětí nebo domácích zvířat.

3. POUŽITÍ

- Po celou dobu práce se

zařizováním používejte ochranné brýle, dlouhé kalhoty a robustní obuv.

- b) Nepoužívejte zařízení za špatných povětrnostních podmínek, zvláště pak pokud hrozí nebezpečí bouřek.
- c) Zařízení používejte pouze za denního světla nebo při dobrém umělém osvětlení.
- d) Nikdy nepoužívejte tento stroj s poškozenými kryty nebo v případě, nejsou-li tyto kryty na svých místech.
- e) Motor spouštějte pouze pokud se vaše ruce či nohy nacházejí mimo řezací část stroje.
- f) Zařízení vždy odpojte od napájení (např. vyjměte ze zařízení akumulátor).
 - 1) Vždy, když je ponecháte bez dozoru;
 - 2) Před odstraněním zablokování;
 - 3) Před kontrolou, čištěním a jakoukoli prací na stroji;
 - 4) Po nárazu do cizího předmětu;
 - 5) Vždy, když stroj začne neobvykle vibrovat.
- g) Dávejte pozor na poranění nohou a rukou řezací částí stroje.
- h) Vždy zajistěte, aby nebyly větrací otvory zaneseny nečistotami a aby byly čisté.
- i) Nikdy na stroj neupevňujte kovové žací prvky.
- j) Na svahu vždy udržujte pevný postoj.
- k) Chodte, nikdy neběhejte.
- l) Nepřeceňujte své síly a vždy udržujte pevný postoj.
- m) Nedotýkejte se nebezpečných

pohyblivých částí před vyjmutím akumulátoru ze stroje, po vyjmutí akumulátoru počkejte, až se pohyblivé části zcela zastaví.

4. ÚDRŽBA A ULOŽENÍ

- a) Před prováděním údržby nebo čištění zařízení odpojte od napájení (například vyjmutím akumulátoru ze stroje).
- b) Používejte výhradně náhradní díly a příslušenství doporučené výrobcem.
- c) Pravidelně provádějte kontrolu a údržbu stroje. Stroj nechávejte opravovat pouze v autorizovaném servise.
- d) Pokud zařízení nepoužíváte, uložte je mimo dosah dětí.

BEZPEČNOSTNÍ VAROVÁNÍ TYKAJÍCÍ SE BATERIÍ

- a) **Nepokoušejte se demontovat, rozebírat nebo rozřezávat baterie nebo její články.**
- b) **Neprovádějte zkratování baterie. Neukládejte baterie nahodile v krabicích nebo v zásuvkách, kde by mohlo dojít k jejich vzájemnému zkratování nebo k zkratování způsobenému jinými předměty.** Není-li baterie používána, udržujte ji v bezpečné vzdálenosti od sponek na papíry, mincí, klíčů, hřebíků, šroubů nebo jiných malých kovových předmětů,

keré mohou způsobit propojení kontaktů baterie. Zkratování kontaktů baterie může způsobit popáleniny nebo požár.



- c) **Nevystavujte baterii působení horka nebo ohně. Vyvarujte se skladování baterií na otevřeném slunci.**
- d) **Nevystavujte baterii mechanickým rázům.**
- e) **Dojde-li k úniku kapaliny z baterie, zabraňte tomu, aby se tato kapalina dostala do kontaktu s pokožkou nebo aby zasáhla oči. Dojde-li k takovému kontaktu, zasažené místo omyjte značným množstvím vody a vyhledejte lékařské ošetření.**
- f) **Dojde-li k požití kapaliny z baterie, vyhledejte okamžitě lékařské ošetření.**
- g) **Udržujte baterie čisté a suché.**
- h) **Jsou-li svorky baterie znečištěny, otřete je čistým a suchým hadříkem.**
- i) **Baterie musí být před použitím nabita. Vždy postupujte podle uvedených pokynů a používejte správný postup nabíjení.**
- j) **Nenechávejte baterii nabíjet, nebude-li baterie použita.**
- k) **Po dlouhodobém uložení**

budete možná muset provést několik cyklů nabíjení a vybíjení, aby baterie dosáhla svého maximálního výkonu.

- l) **Baterie poskytuje nejvyšší výkon, je-li používána při běžné pokojové teplotě (20°C ± 5°C).**
- m) **Při likvidaci baterií oddělte od sebe baterie s odlišnými elektrochemickými systémy.**
- n) **Provádějte nabíjení pouze v nabíječce, která je specifikovaná společností WORX.** Nepoužívejte jinou nabíječku, než je nabíječka speciálně dodaná pro použití s tímto zařízením. Nabíječka, která je vhodná pro jeden typ baterie, může při použití jiného typu baterie vytvářet riziko způsobení požáru.
- o) **Nepoužívejte žádnou baterii, která není určena pro použití s tímto zařízením.**
- p) **Ukládejte baterie mimo dosah dětí.**
- q) **Uschovejte originální dokumentaci k tomuto výrobku pro budoucí odkazy.**
- r) **Není-li zařízení používáno, vyjměte z něj baterii.**
- s) **Provádějte řádnou likvidaci baterie.**

SYMBOLY

	Přečtěte si návod k obsluze
	Nevystavujte ohni
	Nevystavujte dešti nebo vodě
	Používejte ochranu zraku a sluchu
	Používejte ochranné rukavice
	Udržujte ostatní osoby v bezpečné vzdálenosti.
	Nevystavujte toto zařízení dešti .
	Vysloužilé elektrické přístroje nevyhazujte společně s domovním odpadem. Nářadí recyklujte ve sběrnách k tomu účelu zřízených. O možnostech recyklace se informujte na místních úřadech nebo u prodejce.
	Okrajů
	Trávníku

	Před výměnou příslušenství zajistěte, aby byla z nářadí vyjmuta baterie.
	Zamknout
	Zamknout
	Baterie neodhazujte do komunálního odpadu. Odevzdejte je do sběren pro likvidaci (recyklaci) speciálního odpadu.
Li-Ion 	

x1NR18/65-y: Válcové baterie Li-Ion s maximálním průměrem 18 mm a s maximální výškou 65 mm. „x“ znamená počet článků zapojených do série, prázdný údaj, je-li 1, „-y“ znamená počet článků zapojených paralelně, prázdný údaj, je-li 1.

SESTAVENÍ A OBSLUHU



POZNÁMKA: Před tím než začnete nářadí používat, přečtete si pečlivě manuál.

Určené použití

Tento stroj je určen pro sečení trávy a plevelů po křovinami, stejně jako na svazích a březích, na které se nemůžete dostat s rotační sekačkou.

VAROVÁNÍ! Nabíječka a baterie jsou speciálně určeny k tomu, aby pracovaly dohromady, a proto se nepokoušejte o jejich použití s jinými výrobky. Nikdy nevkládejte kovové předměty do nabíječky nebo na kontakty baterie, protože by došlo k poškození zařízení nebo úrazu elektrickým proudem.

VAROVÁNÍ! Vždy používejte ochranu zraku. Nikdy se nenaklánějte nad hlavu sekačky. Při obsluze tohoto stroje mohou být do očí nebo do obličeje odmrštěny nebo odhozeny kamínky nebo jiné nečistoty, což může způsobit oslepnutí nebo jiné vážné zranění. Při práci s tímto strojem kontrolujte následující: Používejte ochranu zraku a ochranný oděv. Jednou rukou uchopte hlavní rukojeť a druhou rukou přidavnou rukojeť. Udržujte sekačku pod úrovní vašeho pasu. Pracujte pouze směrem z vaší pravé strany na vaši levou stranu, abyste zajistili, že budou nečistoty odhazovány směrem od vás. Aniž byste se ohýbali nad žací ústrojí, udržujte strunu v blízkosti terénu a rovnoběžně s jeho povrchem (při úpravě okrajů trávníku v kolmé poloze k povrchu) a nesečte příliš hustý porost.

VAROVÁNÍ! Před zahájením práce se ujistěte, zda je správně vysunuta struna. Před zahájením sečení se ujistěte, zda je motor v chodu v maximálních otáčkách.

VAROVÁNÍ! Používejte pouze strunu s průměrem 1.65 mm. Struny jiných rozměrů nebudou umožňovat správný posuv, což povede k nesprávné funkci hlavy sekačky nebo k způsobení vážného zranění. Nepoužívejte jiné materiály, jako jsou dráty, kovové struny, lanka atd. Drát se může během sečení ulomit a může se stát nebezpečným předmětem, který může způsobit vážné zranění.

SESTAVENÍ A POUŽÍVÁNÍ

PROVÁDĚNÝ ÚKON	OBR
SESTAVENÍ	
Sestavení bezpečnostního krytu	Viz obr. A1, A2
Montáž kolečka pro úpravu okrajů VAROVÁNÍ: Ujistěte se, zda je zajištěn spínač zapnuto/vypnuto, aby nnedošlo k náhodnému spuštění.	Viz obr. B
Vložení a vyjmutí baterie	Viz obr. C

Nabíjení baterie Podrobnější údaje naleznete v příručce k nabíječce	Viz obr. D1
Kontrola stavu nabití baterie (POUZE PRO WG163E.1)	Viz obr. D2

OBSLUHU

Bezpečnostní spínač zapnuto/vypnuto VAROVÁNÍ: Hlava sekačky pokračuje v otáčení ještě chvíli po zastavení sekačky. Počkejte proto, dokud nedojde k úplnému zastavení sekačky a potom ji odložte.	Viz obr. E
--	------------

SEKÁNÍ TRÁVNÍKU

- Nastavení délky tyče VAROVÁNÍ: Ujistěte se, zda je zajištěn spínač zapnuto/vypnuto, aby nnedošlo k náhodnému spuštění.	Viz obr. F
-- Nastavení hlavičky se strunou	Viz obr. G1, G2
- Seřízení přidavné rukojeti	Viz obr. H
Sekání trávníku	Viz obr. I1
- Použití ochranného krytu na květiny	Viz obr. I2

SEKÁNÍ OKRAJŮ

- Změna sestavy nářadí na úpravu okrajů	Viz obr. J1, J2
- Sekání okrajů	Viz obr. k
Kontrola posuvu řezné struny	Viz obr. L
Ruční posuv struny	Viz obr. M
Výměna cívky se strunou	Viz obr. N1, N2, N3
Ruční vysunutí struny	Viz obr. O1, O2, O3, O4

TIPY PRO PRÁCI

1. SYSTÉM AUTOMATICKÉHO POSUVU STRUNY

Při prvním spuštění strunové sekačky se vysune krátký kousek struny.

V momentě, kdy struna zachytí o řezačku struny, uslyšíte zvuk 'rachocení'. NEZNEPOKOJUJTE SE. To je zcela normální. Po přibližně 5 sekundách bude struna zkrácena na správnou délku a po dosažení plných otáček motoru se úroveň hluku sníží.

Pokud není slyšet zvuk odříznutí struny, je nutné ji více vysunout ven.

Pro další vysunutí struny je nejprve třeba nechat sekačku úplně zastavit; musí být zcela v klidu, poté ji opět pusťte a nechejte motor dosáhnout plných otáček.

Výše uvedený postup opakujte, dokud neuslyšíte strunu zachytit o řezačku struny.



2. (Viz obr. L)

Vaše sekačka je vybavena systémem kontroly posuvu struny. Pro efektivní posuv struny pouze stisknete během chodu sekačky tlačítko kontroly posuvu, až uslyšíte zvuk 'rachocení', který znamená odříznutí struny na správnou délku.

Při stisku tlačítka kontroly posuvu se motor vypne a po uvolnění tohoto tlačítka se opět spustí. Během tohoto procesu bude struna pro řezání automaticky vysunuta.

3. RUČNÍ POSUV STRUNY (VIZ OBR. M)

Stisknete a uvolníte tlačítko pro ruční posuv struny (14) a současně opatrně vytahujete struny tak, aby vyčnívaly až ke zkracovacímu noži.

Pokud struna přesahuje přes zkracovací nůž struny, byla vytažena příliš dlouhá.

Pokud je vytažena příliš dlouhá, sejměte uzávěr cívky a cívkou otáčejte proti směru chodu hodinových ručiček, až bude struna vytažena jen v požadované délce.

ÚDRŽBA

Po použití vždy odpojte od strunové sekačky baterii. Před použitím strunové sekačky vždy zkontrolujte, zda není poškozena.

Vaše elektrické nářadí nevyžaduje žádné doplňkové mazání nebo údržbu. Ve vašem nářadí nejsou žádné díly, jejichž opravu by mohl provádět uživatel. Nikdy nepoužívejte při čištění vašeho elektrického nářadí vodu nebo chemické čisticí prostředky. Očistěte nářadí suchým hadříkem. Vždy ukládejte toto elektrické nářadí na suchém místě. Udržujte v čistotě větrací otvory motoru. Udržujte v čistotě všechny ovládací prvky.

OCHRANA ŽIVOTNÍHO PROSTŘEDÍ



Vysloužilé elektrické přístroje nevyhazujte společně s domovním odpadem. Nářadí recyklujte ve sběrnách k tomu účelu zřízených. O možnostech recyklace se informujte na místních úřadech nebo u prodejce.

PROHLÁŠENÍ O SHODĚ

My,
POSITEC Germany GmbH
Konrad-Adenauer-Ufer 37
50668 Köln

Tímto prohlašujeme, že výrobek

Popis **Akumulátorové strunové s**
Type **WG163E WG163E.1 WG163E.9 (1-**
označení strojního zařízení, zástupce

akumulátorové strunové sekačky)
Funkce **sečení trávníků a jiných podobných**
měkčích rostlin a úpravy okrajů trávníků

splňuje požadavky následujících směrnic
2006/42/EC, 2014/30/EU, 2011/65/EU, 2000/14/
EC upravená směrnicí 2005/88/EC

2000/14/EC upravená směrnicí 2005/88/EC.

- Postup posuzování shody podle **Dodatek VI**
- Měřená úroveň akustického výkonu **86dB(A)**

- Deklarovaná zaručená úroveň akustického výkonu
90dB(A)

- Pověřený úřední orgán

Název: **Intertek Testing & Certification Ltd**
(**úřední vyhláška 0359**)

Adresa: **Davy Avenue, Knowlhill, Milton Keynes,**
MK5 8NL

Použité normy:

EN 60335-1	EN 50636-2-91
EN 62233	EN ISO 3744
EN 55014-1	EN 55014-2

Osoba odpovídající za vytvoření technické dokumentace:

Jméno: **Russell Nicholson**

Adresa: **Positec Power Tools (Europe)Ltd, PO**
Box 6242, Newbury, RG14 9LT, UK



Suzhou 2016/09/30

Allen Ding

Zástupce vrchní konstrukční kanceláře, Testování &
Certifikace

2-v-1 sekačkou/zastřihovačkou okrajů

CZ

HLEDÁNÍ ZÁVAD

Následující tabulka ukazuje příznaky závad, možnou příčinu a též správnou nápravu, pokud by Vaše zahradní nářadí někdy nefungovalo bezvadně.



POZOR: Před hledáním závady zahradní nářadí vypněte a odejměte akumulátor.

Příznaky	Možná příčina	Náprava
Strunová sekačka nepracuje.	Baterie je vybitá. Baterie je příliš horká/studená. Motor je vadný. Vnitřní vodiče jsou poškozené.	Nabijte baterii. Rovněž se podívejte do příručky k nabíječce baterie. Počkejte, až baterie vychladne/zahřejte ji. Obraťte se na servisního zástupce. Obraťte se na servisního zástupce.
Chod strunové sekačky je přerušovaný.	Motor je vadný. Baterie není plně nabitá. Spínač je vadný.	Obraťte se na servisního zástupce. Nabijte baterii. Obraťte se na servisního zástupce.
Nadměrné vibrace/hluk.	Strunová sekačka je poškozená. Struna není správně navinutá.	Obraťte se na servisního zástupce. Znovu naviňte strunu. Viz část „Ruční vysunutí struny“. (Viz obr. O1, O2, O3, O4)
Doba provozu na baterii je příliš nízká.	Baterie nebyla delší dobu používána nebo byla nabijena jen krátce. Tráva je příliš vysoká. Baterie je vadná.	Nabijte baterii. Rovněž se podívejte do příručky k nabíječce baterie. Proveďte postupné sekání. Vyměňte baterii.
Zařízení neseče.	Struna je přetržená. Baterie není plně nabitá. Motor je vadný (rychlost je příliš nízká). V oblasti strunové hlavy se zachytila tráva.	Vyměňte strunu. Nabijte baterii. Rovněž se podívejte do příručky k nabíječce baterie. Obraťte se na servisního zástupce. Odstraňte trávu.
Trvale svítí indikátor nabíjení baterie. Nabíjení nelze provést.	Baterie není (správně) připojena. Kontakty baterie jsou znečištěné. Baterie je vadná.	Vložte baterii do nabíječky správně. Očistěte kontakty baterie (např. opakovaným připojením a odpojením baterie) nebo baterii vyměňte. Vyměňte baterii.
Indikátor nabíjení akumulátoru se nerozsvítí.	Zástrčka nabíječky baterie není (správně) připojena. Síťová zásuvka, napájecí kabel nebo nabíječka baterie je vadná.	Připojte zástrčku do síťové zásuvky (až na doraz). Zkontrolujte síťové napětí. Nechejte nabíječku baterie zkontrolovat autorizovaným servisním zástupcem.
Automatický posuv struny/ Kontrola posuvu struny nepracuje	Žací struna není správně navinutá. Struna je zamotaná. Struna je vypořehovaná.	Ručně povytáhněte strunu. Pokud strunu nelze vysunout, vyjměte cívku a naviňte strunu. Vyměňte cívku za novou.

1. POISTNÉ TLAČIDLO
2. ZADNÁ RUKOVÄŤ
3. BUTON DE PORNIRE/OPRIRE
4. BATÉRIA *
5. ODISTŔOVACIE TLAČIDLO RUKOVÄTE
6. HORNÁ TYČ
7. POISTNÝ KRÚŽOK
8. SPOJKA SPODNEJ TYČE
9. BEZPEČNOSTNÝ KRYT
10. OCHRANNÉHO KRYTU NA KVETINY
11. PRÍDAVNÁ RUKOVÄŤ
12. TLAČIDLO KONTROLY POSUVU COMMAND FEED
13. KOLIESKA NA ÚPRAVU OKRAJOV TRÁVNIKOV
14. TLAČIDLO NA POSUV STRUNY
15. SKRACOVACÍ NŔŽ STRUNY

*Nie všetko zobrazené alebo popisované príslušenstvo je súčasťou štandardnej dodávky.

TECHNICKÉ ÚDAJE

Typ **WG163E WG163E.1 WG163E.9** (1-označenie strojového zariadenia, zástupca akumulátorovej strunovej kosačky)

	WG163E WG163E.1	WG163E.9
Napájacie napätie	20V  Max**	
Otáčky naprázdno	7600/min	
Šírka záberu	30cm	
Priemer struny	1.65mm	
Čas nabíjania	Pribl. 5 hodiny	/
Hmotnosť stroja	2.4 kg	2kg

** Napätie merané bez pracovného zaťaženia. Pôvodné napätie batérie dosahuje maximálne 20 V. Menovité napätie je 18 V.

INFORMÁCIE TÝKAJÚCE SA HLUČNOSTI

Nameraný akustický tlak	$L_{pA} = 74\text{dB(A)}$
K_{pA}	3.0dB(A)
Nameraný akustický výkon	$L_{wA} = 90\text{dB(A)}$

Používajte ochranu sluchu.



INFORMÁCIE TÝKAJÚCE SA VIBRÁCIÍ

Meraná hodnota vibrácií	$a_h < 1.8\text{m/s}^2$
Odchýlka	$K = 1.5\text{m/s}^2$

Deklarovaná celková hodnota vibrácií sa môže použiť na vzájomné porovnanie jednotlivých náradí a takisto aj na predbežné stanovenie času práce.

VAROVANIE: Úroveň vibrácií pri aktuálnom použití elektrického náradia sa môže líšiť od deklarovanej hodnoty v závislosti od spôsobu, akým sa náradie používa, v závislosti od nasledujúcich príkladov a od iných variantov toho, ako sa náradie používa: Ako sa náradie používa a aké materiály sa budú rezať alebo vŕtať.

Náradie musí byť v dobrom stave a musí byť vykonávaná jeho riadna údržba.

S náradím sa musí používať správne príslušenstvo, a to príslušenstvo musí byť ostré a v dobrom stave.

Tesný úchop na rukovätiach a kontrola, či je vôbec použité antivibračné príslušenstvo.

Toto náradie môže byť použité iba na určené účely a podľa týchto pokynov.

Ak sa toto náradie nepoužíva zodpovedajúcim spôsobom, môže spôsobiť syndróm choroby spôsobenej pôsobením vibrácií na ruky a paže obsluhy.

VAROVANIE: Ak chcete byť presní, odhad času pôsobenia vibrácií v aktuálnych podmienkach pri použití tohto náradia by mal brať do úvahy taktiež všetky časti pracovného cyklu, ako sú časy, kedy je náradie vypnuté a kedy je v chode vo voľnobežných otáčkach, ale v skutočnosti nevykonáva žiadnu prácu. Čas pôsobenia vibrácií tak môže byť v rámci celkového pracovného času značne skrátený.

Pomôžte minimalizovať čas pôsobenia vibrácií na obsluhu.

VŽDY používajte ostré sekáče, vŕtáky a nože.

Vykonávajte údržbu tohto náradia podľa týchto pokynov a zaistíte jeho riadne mazanie (ak je to vhodné).

Ak musíte toto náradie používať pravidelne, investujte do

antivibračného príslušenstva.

Vyvarujte sa použitia tohto náradia pri teplotách nižších než 10°C.

Vypracujte si svoj plán práce, aby ste pôsobenie vysokých vibrácií tohto náradia rozdelili do niekoľkých dní.

PRÍSLUŠENSTVO

	WG163E	WG163E.1	WG163E.9
Ochranného krytu na kvetiny	1	1	1
Nabíjačka	1 (WA3760)	1 (WA3760)	/
Batéria	2 (WA3551.1)	1 (WA3551)	/
Cievka (WA0004)	1	1	1
Bezpečnostný kryt	1	1	1
koleska na úpravu okrajov trávnikov	1	1	1

Odporúčame vám, aby ste kúpili príslušenstvo v tom istom obchode, v ktorom ste kúpili aj vaše náradie. Ďalšie podrobnosti nájdete na obale príslušenstva. Personál predajne vám môže pomôcť a taktiež vám môže poskytnúť užitočnú radu.

BEZPEČNOSŤ VÝROBKU VŠEOBECNÉ BEZPEČNOSTNÉ POKYNY



UPOZORNENIE:

Prečítajte si všetky bezpečnostné upozornenia a všetky pokyny. Ak nebudete dodržiavať uvedené bezpečnostné pokyny a upozornenia, môže dôjsť k úrazu elektrickým prúdom, požiaru alebo vážnym zraneniam.

Uložte bezpečnostné pokyny na ďalšie použitie.

Toto zariadenie môže byť použité iba s napájacou jednotkou, ktorá bola dodaná s týmto zariadením.

DÔLEŽITÉ PRED POUŽITÍM SI POZORNE PREČÍTAJTE NÁVOD NA OBSLUHU A USCHOVAJTE HO NA ĎALŠIE POUŽITIE.

POKYNY K BEZPEČNÉMU POUŽITIU

1. ZAŠKOLENÍ

- Pozorne si prečítajte nasledujúce pokyny. Zoznámte sa s ovládacími prvkami a so správnym použitím tohto zariadenia.
- Nikdy nenechávajte obsluhovať toto zariadenie deti, osoby so zníženými fyzickými, zmyslovými alebo duševnými schopnosťami, alebo nedostatkom skúseností a znalostí, alebo osoby nezoznámené s týmito pokynmi na obsluhu zariadenia. Vek obsluhy môže byť obmedzený miestnymi predpismi.
- Pamätajte na to, že obsluha alebo používateľ zariadenia je zodpovedný za nehody alebo škody, ktoré hrozia iným osobám alebo ich majetku.

2. PRÍPRAVA

- Pred použitím vždy skontrolujte, či nie je zariadenie poškodené a či nemá chýbajúce alebo nesprávne nasadené ochranné kryty alebo bezpečnostné štíty.
- Nikdy zariadenie nepoužívajte v blízkosti ďalších osôb, hlavne detí alebo domácich zvierat.

3. POUŽITIE

- a) V priebehu celej pracovnej doby so zariadením používajte ochranné okuliare, dlhé nohavice a pevnú obuv.
- b) Zariadenie nepoužívajte v zlých poveternostných podmienkach, hlavne ak hrozí nebezpečenstvo búrok.
- c) Zariadenie používajte iba za denného svetla alebo pri dobrom umelom osvetlení.
- d) Nikdy nepoužívajte tento stroj s poškodenými krytmi alebo v prípade, ak nie sú tieto kryty na svojich miestach.
- e) Motor spúšťajte iba ak sa vaše ruky či nohy nachádzajú mimo rezaciu časť stroja.
- f) Zariadenie vždy odpojte od napájania (napr. vyťahnite zo zariadenia akumulátor).
 - 1) Vždy, keď ho nechávate bez dozoru;
 - 2) Pred odstránením zablokovania;
 - 3) Pred kontrolou, čistením, a každou prácou na zariadení
 - 4) Po náraze do cudzieho predmetu.
 - 5) Vždy, keď stroj začne neobvykle vibrovať.
- g) Dávajte pozor na poranenie nôh a rúk o rezacie časti stroja.
- h) Vždy zaistíte, aby neboli vetracie otvory zanesené nečistotami a aby boli čisté.
- i) Nikdy na stroj neupevňujte kovové žacie prvky.
- j) Pri práci v členitom teréne udržiavajte vždy pevný postoj.
- k) Kráčajte, nikdy nebehajte.

- l) Nepreceňujte svoje sily a vždy udržiavajte pevný postoj.
- m) Nedotýkajte sa nebezpečných pohyblivých častí pred vyťahnutím akumulátora zo stroja, po vyťahnutí akumulátora počkajte, kým sa pohyblivé časti úplne nezastavia.

4. ÚDRŽBA A USKLADNENIE

- a) Pred vykonávaním údržby alebo čistením zariadenie odpojte od napájania (napríklad vyťahnutím akumulátora zo stroja).
- b) Používajte výhradne náhradné diely a príslušenstvo odporučené výrobcom.
- c) Pravidelne vykonávajte kontrolu a údržbu stroja. Stroj nechávajte opravovať iba v autorizovanom servise.
- d) Ak zariadenie nepoužívate, uskladnite ho mimo dosahu detí.

BEZPEČNOSTNÉ VAROVANIA TÝKAJÚCE SA BATÉRIÍ

- a) **Nepokúšajte sa demontovať, rozoberať alebo rozrezávať batérie alebo jej články.**
- b) **Batériu neskratujte. Neukladajte batérie náhodne v škatuliach alebo v zásuvkách, kde by mohlo dôjsť k ich vzájomnému skratovaniu alebo k skratovaniu spôsobenému inými predmetmi.** Ak sa batéria nepoužíva, udržiujte ju v bezpečnej vzdialenosti od sponiek na papieri, mincí, kľúčov, klinec,

skrutiek alebo iných malých kovových predmetov, ktoré môžu spôsobiť prepojenie kontaktov batérie. Skratovanie kontaktov batérie môže spôsobiť popáleniny alebo požiar.



- c) **Nevystavujte batériu pôsobeniu tepla alebo ohňa. Vyvarujte sa skladovania batérií na otvorenom slnku.**
- d) **Nevystavujte batériu mechanickým rázom.**
- e) **Ak dôjde k úniku kvapaliny z batérie, zabráňte tomu, aby sa táto kvapalina dostala do kontaktu s pokožkou alebo aby zasiahla oči. Ak dôjde k takému kontaktu, zasiahnuté miesto umyte značným množstvom vody a vyhl'adajte lekárske ošetrovanie.**
- f) **Ak dôjde k požitiu kvapaliny z batérie, vyhl'adajte okamžite lekárske ošetrovanie.**
- g) **Udržujte batérie čisté a suché.**
- h) **Ak sú svorky batérie znečistené, utrite ich čistou a suchou handričkou.**
- i) **Batéria musí byť pred použitím nabitá. Vždy postupujte podľa uvedených pokynov a používajte správny postup nabíjania.**
- j) **Nenechávajte batériu nabíjať, ak nebude batéria**

použitá.

- k) **Po dlhodobom uložení budete možno musieť vykonať niekoľko cyklov nabíjania a vybíjania, aby batéria dosiahla svoj maximálny výkon.**
- l) **Batéria poskytuje najvyšší výkon, ak sa používa pri bežnej izbovej teplote ($20^{\circ}\text{C} \pm 5^{\circ}\text{C}$).**
- m) **Pri likvidácii batérií oddel'te od seba navzájom batérie s odlišnými elektrochemickými systémami.**
- n) **Vykonávajte nabíjanie iba v nabíjačke, ktorá je špecifikovaná spoločnosťou WORX.**
Nepoužívajte inú nabíjačku, než je nabíjačka špeciálne dodaná na použitie s týmto zariadením. Nabíjačka, ktorá je vhodná pre jeden typ batérie, môže pri použití iného typu batérie vytvárať riziko spôsobenia požiaru.
- o) **Nepoužívajte žiadnu batériu, ktorá nie je určená na použitie s týmto zariadením.**
- p) **Ukladajte batérie mimo dosahu detí.**
- q) **Uchovajte originálnu dokumentáciu k tomuto výrobku na budúce odkazy.**
- r) **Ak sa zariadenie nepoužíva, vyberte z neho batériu.**
- s) **Vykonávajte riadnu likvidáciu batérie.**

SYMBOLY

	Prečítajte si návod na obsluhu
	Nevystavujte dažďu alebo vode
	Nespaľujte ich
	Používajte ochranu zraku a sluchu
	Používajte ochranné rukavice
	Udržujte ostatné osoby v bezpečnej vzdialenosti
	Nevystavujte toto zariadenie dažďu.
	Elektrické výrobky sa nesmú likvidovať spolu s domácim odpadom. Recyklujte v zberných miestach na tento účel zriadených. O možnosti recyklácie sa informujte na miestnych úradoch alebo u predajcu.
	Úpravy okrajov trávnikov
	Kosenie trávnikov

	Pred výmenou príslušenstva zaistite, aby bola z náradia vybratá batéria.
	Zamknúť
	Zamknúť
 Li-Ion	Batérie nezahadzujte. Vyčerpané batérie odnesť do miestneho zberného (recyklačného) miesta špeciálneho odpadu.
	

xINR18/65-y: Valcové batérie Li-Ion s maximálnym priemerom 18 mm a maximálnou výškou 65 mm; „x“ predstavuje počet článkov so sériovým zapojením, ak je iba 1, použije sa medzera; „-y“ predstavuje počet článkov s paralelným zapojením, ak je iba 1, použije sa medzera.

MONTÁŽ A OBSLUHA



POZNÁMKA: Pred tým, ako náradie použijete, prečítajte si návod na použitie.

Určené použitie

Tento stroj je určený na kosenie trávy a buriny pod krovinami, rovnako ako na svahoch a brehoch, na ktoré sa nemôžete dostať s rotačnou kosačkou.



VAROVANIE! Nabíjačka a batérie sú špeciálne určené na to, aby pracovali dohromady, a preto sa nepokúšajte o ich použitie s inými výrobkami. Nikdy nekladajte kovové predmety do nabíjačky alebo na kontakty batérie, pretože by došlo k poškodeniu zariadenia alebo úrazu elektrickým prúdom.



VAROVANIE! Vždy používajte ochranu zraku. Nikdy sa nenakláňajte nad hlavu kosačky. Pri obsluhu tohto stroja môžu byť do očí alebo do tváre odmrštené alebo odhodené kamienky alebo iné nečistoty, čo môže spôsobiť oslepnutie alebo iné vážne zranenie. Pri práci s týmto strojom kontrolujte nasledovné: Používajte ochranu zraku a ochranný odev. Jednou rukou uchopte hlavnú rukočť a druhou rukou prídavnú rukočť. Udržujte kosačku pod úroveň vášho pásu. Pracujte iba smerom z vašej pravej strany na vašu ľavú stranu, aby ste zaistili, že budú nečistoty odhadzované smerom od vás. Bez toho, aby ste sa ohýbali nad žacie ústrojenstvo, udržujte strunu v blízkosti terénu a rovnobežne s jeho povrchom (pri úprave okrajov trávnikov v kolmej polohe k povrchu) a nekoste príliš hustý porast.



VAROVANIE! Pred začatím práce sa uistite, či je správne vysunutá struna. Pred začatím kosenia sa uistite, či je motor v chode v maximálnych otáčkach.



VAROVANIE! Používajte iba strunu s priemerom 1,65 mm. Struny iných rozmerov nebudú umožňovať správny posuv, čo povedie k nesprávnej funkcii hlavy kosačky alebo k spôsobeniu vážneho zranenia. Nepoužívajte iné materiály, ako sú drôty, kovové struny, lanká atď. Drôt sa môže počas kosenia zlomiť a môže sa stať nebezpečným predmetom, ktorý môže spôsobiť vážne zranenie.

MONTÁŽ A OBSLUHA

YKONÁVANÝ ÚKON	BRÁZOK
----------------	--------

ZOSTAVENIE

Zostavenie bezpečnostného krytu	Pozrite obr. A1, A2
Montáž kolieska na úpravu okrajov VAROVANIE: Uistite sa, či je spínač zapnuté/vypnuté, aby sa zabránilo náhodnému spusteniu.	Pozrite obr. B
Vloženie a vybratie batérie	Pozrite obr. C

Nabíjanie batérie Podrobné údaje nájdete v príručke k nabíjačke	Pozrite obr. D1
Kontrola stavu nabitia batérie (iba pre WG163E.1)	Pozrite obr. D2

POKYNY NA OBSLUHU

Bezpečnostný spínač zapnuté/vypnuté VAROVANIE! Hlava kosačky pokračuje v otáčaní ešte chvíľu po zastavení kosačky. Počkajte preto, pokým nedôjde k úplnému zastaveniu kosačky, a potom ju odložte.	Pozrite obr. E
--	----------------

KOSENIE TRÁVNÍKA

- Nastavenie dĺžky tyče VAROVANIE: Uistite sa, či je spínač zapnuté/vypnuté, aby sa zabránilo náhodnému spusteniu.	Pozrite obr. F
-- Nastavenie hlavice so strunou	Pozrite obr. G1, G2
- Nastavenie prídavnej rukočti	Pozrite obr. H
- Kosenie trávnikov	Pozrite obr. I1
- Použitie ochranného krytu na kvetiny	Pozrite obr. I2

KOSENIE OKRAJOV

- Zmena zostavy náradia na úpravu okrajov	Pozrite obr. J1, J2
-Kosenie okrajov	Pozrite obr. k
Kontrola posuvu reznej struny	Pozrite obr. L
Ručné posúvanie struny	Pozrite obr. M
Výmena cievky so strunou	Pozrite obr. N1, N2, N3
Ručné vysunutie struny	Pozrite obr. O1, O2, O3, O4

SFATURI PRIVIND LUCRUL CU UNEALTA

1. SISTEM AUTOMATICEKHO POSUVU STRUNY

Pri prvom zapnutí strunovej kosačky sa vysunie krátky kúsok struny.

V momente, keď sa struna zachytí o rezačku struny, budete počuť zvuk 'rachotenie'. NEOBÁVAJTE SA. Je to úplne normálny jav. Po približne 5 sekundách sa struna skráti na správnu dĺžku a po dosiahnutí plných otáčok motora sa úroveň hluku zníži.

Ak nebudete počuť zvuk odrezania struny, bude nutné ju vystrčiť viac von.

Pri ďalšom vystrčení struny je treba najskôr úplne zastaviť kosačku; musí byť úplne zastavená, potom ju znovu zapnete a nechajte motor dosiahnuť plné otáčky. Vyššie uvedený postup zopakujte, kým nezačujete, že sa struna zachytila o rezačku struny.



2. (Pozrite obr. L)

Vaša kosačka je vybavená systémom kontroly posuvu struny. Pre efektívny posuv struny stlačte počas chodu kosačky tlačidlo na kontrolu posuvu, keď budete počuť zvuk "rachotenie", ktorý znamená odstrihnutie struny na správnu dĺžku.

Pri stlačení tlačidla na kontrolu posuvu sa motor vypne a po uvoľnení tohto tlačidla sa znovu zapne. Počas tohto procesu sa struna na rezanie automaticky vystrčí. Indikátor nabíjania akumulátora sa nerozsvieti.

3. RUČNÉ POSÚVANIE STRUNY (POZRITE OBR. M)

Stlačte a uvoľnite tlačidlo pre ručný posuv struny (14) a súčasne opatrne vyťahujte struny tak, aby vyčnievali až ku nožu na skracovanie.

Ak struna presahuje cez skracovací nôž struny, bola vyťahovaná príliš dlhá. Ak je vyťahovaná príliš dlhá, dajte dolu uzáver cievky a cievku otáčajte proti smeru chodu hodinových ručičiek, kým bude struna vyťahovaná len na požadovanú dĺžku.

ÚDRŽBA

Po použití vždy odpojte od strunovej kosačky batériu. Pred použitím strunovej kosačky vždy skontrolujte, či nie je poškodená.

Vaše elektrické náradie nevyžaduje žiadne doplnkové mazanie alebo údržbu. Vo vašom náradí nie sú žiadne diely, ktorých opravu by mohol vykonávať používateľ. Nikdy nepoužívajte pri čistení vášho elektrického náradia vodu alebo chemické čistiace prostriedky. Utrite a očistite náradie suchou handričkou. Vždy ukladajte toto elektrické náradie na suchom mieste. Udržujte v čistote vetracie otvory motora. Udržujte v čistote všetky ovládacie prvky.

OCHRANA ŽIVOTNÉHO PROSTREDIA



Elektrické výrobky sa nesmú likvidovať spolu s domácim odpadom. Recyklujte v zberných miestach na tento účel zriadených. O možnosti recyklácie sa informujte na miestnych úradoch alebo u predajcu.

VYHLÁSENIE O ZHODE

My,
POSITEC Germany GmbH
Konrad-Adenauer-Ufer 37
50668 Köln

týmto vyhlasujem, že výrobok
Popis **Strunová kosačka na trávu**
Typ **WG163E WG163E.1 WG163E.9 (1 - označenie strojového zariadenia, zástupca akumulátorovej strunovej kosačky)**
Funkcia **Kosenie trávnikov a iných podobných mäkkých rastlín a úpravy okrajov trávnikov**

spĺňa požiadavky nasledujúcich smerníc
2006/42/EC, 2014/30/EU, 2011/65/EU, 2000/14/EC upravená smernicou 2005/88/EC

2000/14/EC upravená smernicou 2005/88/EC

- Postup posudzovania zhody podľa **Dodatok VI**
- Meraná úroveň akustického výkonu **86dB(A)**

- Deklarovaná zaručená úroveň akustického výkonu **90dB(A)**

Poverený úradný orgán

Názov: **Intertek Testing & Certification Ltd (úradná vyhláška 0359)**

Adresa: **Davy Avenue, Knowlhill, Milton Keynes, MK5 8NL**

Použitie normy:

EN 60335-1

EN 62233

EN 55014-1

EN 50636-2-91

EN ISO 3744

EN 55014-2

Osoba zodpovedajúca za vytvorenie technickej dokumentácie:

Meno: **Russell Nicholson**

Adresa: **Positec Power Tools (Europe)Ltd, PO Box 6242, Newbury, RG14 9LT, UK**



Suzhou 2016/09/30

Allen Ding

Zástupca vrchnej konštruktívnej kancelárie,
Testovanie & Certifikácia

Vyžinač trávy/Zastrihávač trávnikov 2 v 1

SK

ODSTRAŇOVANIE PROBLÉMOV

Naslednja tabela prikazuje simptome napak, možen vzrok ter korektno pomoč, če vaše vrtno orodje kdaj ne bi brezhibno delovalo.



UPOZORNENIE: Pred izkrajem napake izklopite vrtno orodje in iz njega odstranite akumulatorsko baterijo.

Symptóm	Možné príčiny	Nápravné činnosti
Strunová kosačka nepracuje.	Batéria je vybitá. Batéria je príliš horúca/studená. Motor je chybný. Vnútorne vodiče sú poškodené.	Nabite batériu. Takisto sa pozrite do príručky k nabíjačke batérie. Počkajte, až batéria vychladne/zahrejte ju. Obráťte sa na servisného zástupcu. Obráťte sa na servisného zástupcu.
Chod strunovej kosačky je prerušovaný.	Motor je chybný. Batéria nie je plne nabitá. Spínač je chybný.	Obráťte sa na servisného zástupcu. Nabite batériu. Obráťte sa na servisného zástupcu.
Nadmerné vibrácie/hluk.	Strunová kosačka je poškodená. Struna nie je správne navinutá.	Obráťte sa na servisného zástupcu. Znovu naviňte strunu. Pozrite časť "Ručné vysunutie struny"(pozrite obr. O1, O2, O3, O4)
Čas prevádzky na batériu je príliš krátky.	Batéria sa dlhší čas nepoužívala alebo sa nabíjala len krátko. Tráva je príliš vysoká. Batéria je chybná.	Plne nabite batériu. Takisto sa pozrite do príručky k nabíjačke batérie. Koste postupne. Vymeňte batériu.
Zariadenie nekosí.	Struna je pretrhnutá. Batéria nie je plne nabitá. Motor je chybný (rýchlosť je príliš nízka). V oblasti strunovej hlavy sa zachytila tráva.	Vymeňte strunu. Nabite batériu. Takisto sa pozrite do príručky k nabíjačke batérie. Obráťte sa na servisného zástupcu. Odstráňte trávu.
Trvalo svieti indikátor nabíjania batérie. Nabíjanie nie je možné vykonať.	Batéria nie je (správne) pripojená. Kontakty batérie sú znečistené. Batéria je chybná.	Vložte batériu do nabíjačky správne. Očistite kontakty batérie (napr. opakovaným pripojením a odpojením batérie) alebo batériu vymeňte. Vymeňte batériu.
Indikátor nabíjania batérie nesvieti.	Zástrčka nabíjačky batérie nie je (správne) pripojená. Sieťová zásuvka, napájaci kábel alebo nabíjačka batérie je chybná.	Pripojte zástrčku do sieťovej zásuvky (až na doraz). Skontrolujte sieťové napätie. Nechajte nabíjačku batérie skontrolovať autorizovaným servisným zástupcom.
Automatický posuv struny/ Kontrola posuvu struny nepracuje	Žacia struna nie je správne navinutá. Struna je zamotaná. Struna je vypotrebovaná.	Ručne mierne vytiahnite strunu. Ak strunu nie je možné vysunúť, vyberte cievku a naviňte strunu. Vymeňte cievku za novú.

1. **BOTÃO DE BLOQUEIO**
2. **PEGA TRASEIRA**
3. **INTERRUPTOR LIGAR/DESLIGAR**
4. **CONJUNTO DE BATERIAS ***
5. **BOTÃO DE DESBLOQUEIO DA PEGA**
6. **EIXO SUPERIOR**
7. **ANEL DE BLOQUEIO**
8. **UNIÃO DO VEIO INFERIOR**
9. **DISPOSITIVO DE SEGURANÇA**
10. **PROTECTOR DE FLORES**
11. **PEGA AUXILIAR**
12. **BOTÃO DE ALIMENTAÇÃO DE COMANDO**
13. **RODAS DE APOIO DE APARO**
14. **BOTÃO DE ALIMENTAÇÃO**
15. **CORTADOR DA LINHA**

* Acessórios ilustrados ou descritos não estão totalmente abrangidos no fornecimento.

DADOS TÉCNICOS

Tipo **WG163E WG163E.1 WG163E.9**
(1- designação de aparelho mecânico, representativo de Aparador de relva)

	WG163E WG163E.1	WG163E.9
Voltagem avaliada	20V $\overline{\text{---}}$ MAX**	
Rotação	7600/min	
Diâmetro de corte	30cm	
Espessura do fio	1.65mm	
Duração de carga	5hr	/
Peso	2.4kg	2kg

**Tensão medida sem carga. Tensão inicial da bateria atinge um máximo de 20 volts. A tensão nominal é de 18 volts.

INFORMAÇÃO DE RUIDO

Pressão de som avaliada	$L_{pA} = 74\text{dB(A)}$
K_{pA}	3.0dB(A)
Potência de som avaliada	$L_{wA} = 90\text{dB(A)}$
Usar protecção para os ouvidos.	

INFORMAÇÃO DE VIBRAÇÃO

Valor relativo a vibrações	$a_h < 1.8\text{m/s}^2$
Instabilidade	$K = 1.5\text{m/s}^2$

O valor total declarado da vibração poderá ser utilizado para comparar uma ferramenta com outra e poderá também ser utilizado numa avaliação preliminar de exposição.

! **AVISO:** Os valores de emissão de vibração durante a utilização da ferramenta podem divergir dos valores declarados, dependendo da forma como a ferramenta é utilizada, dependendo dos exemplos seguintes e de outros modos de utilização: O modo como a ferramenta é utilizada, os materiais a cortar ou perfurar.

A ferramenta estar em boas condições e bem conservada. A utilização do acessório correcto para a ferramenta e a garantia de que está afiada e em boas condições.

A firmeza com que se segura nas pegas e se quaisquer acessórios vibratórios são utilizados. Se a ferramenta é utilizada para o objectivo para a qual foi concebida e segundo as instruções.

Esta ferramenta pode causar síndrome de vibração mão-braço, se não for adequadamente utilizada.

! **AVISO:** Para ser preciso, uma estimativa do nível de exposição nas condições actuais de utilização devem ter em conta todas as partes do ciclo de operação, como tempos em que a ferramenta está desligada e quando está em funcionamento, mas inactiva, ou seja, não realizando o seu trabalho. Isto poderá reduzir significativamente o nível de exposição durante o período total de trabalho.

Como minimizar o seu risco de .

Utilize SEMPRE formões, brocas e lâminas afiadas.

Mantenha esta ferramenta de acordo com as instruções e bem lubrificada (quando aplicável)

Se a ferramenta for utilizada regularmente, invista em acessórios anti-vibração.

Evite utilizar ferramentas a temperaturas de 10°C ou inferior.

Planeie o seu horário de trabalho de forma a distribuir a utilização de ferramentas de alta vibração ao longo de vários dias.

ACESSÓRIOS

	WG163E	WG163E.1	WG163E.9
Protector de flores	1	1	1
Carregador	1 (WA3760)	1 (WA3760)	/
Conjunto de baterias	2 (WA3551.1)	1 (WA3551)	/
Bobina (WA0004)	1	1	1
Dispositivo de segurança	1	1	1
Rodas de apoio de aparo	1	1	1

Recomendamos-lhe que compre todos os acessórios no fornecedor onde tenha adquirido a ferramenta. Para mais pormenores, consulte a embalagem destes. Os comerciais também pode ajudar e aconselhar.

SEGURANÇA DO PRODUTO AVISOS GERAIS DE SEGURANÇA

 **AVISO: Leia todos os avisos e instruções de segurança.** O desrespeito dos avisos e instruções pode resultar em choques eléctricos, incêndios e/ou ferimentos graves.

Preserve todos avisos e instruções para referência futura.

Este aparelho só deve ser utilizado com a fonte de alimentação fornecida com o mesmo.

**IMPORTANTE
LEIA CUIDADOSAMENTE
ANTES DE UTILIZAR
PRESERVE PARA FUTURA
REFERÊNCIA**

PRÁTICAS DE UTILIZAÇÃO SEGURA

1. TREINO

- Leia estas instruções atentamente. Familiarize-se com os comandos e a correcta utilização deste equipamento.
- Nunca permita que crianças, pessoas com capacidades físicas, sensoriais ou mentais reduzidas ou falta de experiência e conhecimento ou pessoas não familiarizadas com estas instruções utilizem a máquina; os regulamentos locais poderão limitar a idade do operador.
- O utilizador desta ferramenta é responsável pelos acidentes ou pelas situações de perigo que afectem outras pessoas ou os bens destas.

2. PREPARAÇÃO

- Antes da utilização, proceda sempre à inspeção visual da máquina quanto a barreiras protetoras ou resguardos danificados, em falta ou mal colocados.
- Nunca utilize a máquina, quando estiverem outras pessoas, sobretudo crianças, ou animais nas redondezas.

3. FUNCIONAMENTO

- Use sempre proteção ocular, calças compridas e calçado robusto enquanto opera a máquina.
- Evite usar a máquina em más condições atmosféricas,

- especialmente quando existe o risco de relâmpagos.
- c) Use a máquina apenas durante o dia ou com boa luz artificial.
 - d) Nunca opere a máquina com barreiras de proteção ou resguardos danificados ou sem colocar barreiras de proteção e resguardos no devido lugar.
 - e) Ligue o motor apenas quando as mãos e os pés estão afastados de objetos cortantes.
 - f) Desligue sempre a máquina da fonte de alimentação (por ex.: remova a ficha de alimentação da tomada elétrica)
 - 1) sempre que a máquina fica sem supervisão;
 - 2) antes de tentar eliminar a causa de qualquer encravamento;
 - 3) antes de verificar, limpar ou realizar qualquer trabalho no máquina;
 - 4) após bater num objecto estranho;
 - 5) sempre que a máquina começa a vibrar de forma anormal.
 - g) Tenha cuidado para não ferir os pés e as mãos com objetos cortantes.
 - hi) Certifique-se sempre que as entradas de ar não se encontram obstruídas por detritos.
 - i) Não adapte dispositivos de corte em metal.
 - j) Ao trabalhar em superfícies inclinadas certifique-se de que adopta uma posição estável.
 - k) Caminhe, não corra.

- l) Não tentar alcançar pontos de difícil acesso e manter sempre o equilíbrio.
- m) Não tocar em peças móveis perigosas antes de a máquina ser desligada da fonte de alimentação e até o movimento das peças móveis perigosas ter parado completamente.

4. MANUTENÇÃO E ARMAZENAMENTO

- a) Desligue a máquina da fonte de alimentação (por ex.: remova a ficha de alimentação da tomada elétrica) antes de realizar trabalhos de manutenção ou de limpeza.
- b) Utilize apenas as peças de substituição e os acessórios recomendados pelo fabricante.
- c) Proceda à inspeção e manutenção da máquina regularmente. Coloque a máquina em reparação apenas por um agente autorizado.
- d) Quando não estiver a ser utilizado, o máquina deve ser guardado fora do alcance das crianças.

AVISOS DE SEGURANÇA PARA A BATERIA

- a) Não desmonte, abra ou corte as células da bateria.**
- b) Não submeta a bateria a curto-circuitos. Não armazena as baterias ao acaso numa caixa ou gaveta onde possam provocar um curto-circuito ou submetidas a curto-circuitos**

por materiais condutores.

Quando não estiver a utilizar a bateria, mantenha-a afastada de outros objectos metálicos, como cliques, moedas, chaves, pregos, parafusos ou outros pequenos objectos de metal, que possam realizar uma ligação de um terminal a outro. Um curto-circuito dos terminais da bateria pode provocar queimaduras ou um incêndio.





- c) Não exponha a bateria ao calor ou a incêndios. Evite o armazenamento à exposição de luz solar directa.**
- d) Não exponha a bateria ao choque eléctrico.**
- e) Em casos de fugas na bateria, não permita que o líquido entre em contacto com a pele ou olhos. Caso entre em contacto, lave a área afectada com quantidades abundantes de água e procure aconselhamento médico.**
- f) Procure imediatamente aconselhamento médico se ingerir uma célula ou bateria.**
- g) Mantenha a bateria limpa e seca.**
- h) Limpe os terminais da bateria com um pano limpo e seco em caso de sujidade.**
- i) A bateria necessita de ser carregada antes de ser utilizada. Consulte sempre estas instruções e utilize o procedimento de carga correcto.**
- j) Não mantenha a bateria a carregar quando não for**

utilizada.

- k) Após longos períodos de tempos de armazenamento, pode ser necessário carregar e descarregar a bateria diversas vezes para obter o desempenho máximo.**
- l) A bateria regista o seu melhor desempenho quando é utilizada a uma temperatura ambiente normal (20 °C ± 5 °C).**
- m) Ao eliminar as baterias, mantenha as baterias com diferentes sistemas electroquímicos separadas umas das outras.**
- n) Recarregue apenas com o carregador especificado pela WORX.** Não utilize um carregador que não se encontra especificado para a utilização com o equipamento. Um carregador adequado para um determinado tipo de bateria pode provocar risco de incêndio quando é utilizado com outra bateria.
- o) Não utilize uma bateria que não se encontra concebida para a utilização com o equipamento.**
- p) Mantenha a bateria fora do alcance das crianças.**
- q) Preserve as informações originais do produto para futura referência.**
- r) Retire a bateria do equipamento quando não estiver em utilização.**
- s) Elimine-a de forma adequada.**

SÍMBOLOS

	Ler o manual
	Não expor à chuva ou água
	Não queimar
	Use proteção ocular e auditiva
	Usar luvas de proteção
	Mantenha as outras pessoas afastadas
	Não exponha a máquina à chuva
	Os equipamentos eléctricos não devem ser depositados com o lixo doméstico. Se existirem instalações adequadas deve reciclá-los. Consulte a sua autoridade local para tratamento de lixos ou fornecedor para obter aconselhamento sobre reciclagem.
	Aparar sebes
	Corte

	Certifique-se de que a bateria foi removida antes de substituir os acessórios.
	Bloquear
	Desbloquear
 Li-Ion	Não eliminar as baterias. As baterias usadas devem ser entregues num ponto de reciclagem.

x1NR18/65-y: Pilhas de lítio-íão cilíndricas com diâmetro máx. de 18mm e altura máx. de 65mm; "x" representa um número de série das pilhas ligadas, em branco se 1; "-y" representa um número de células paralelas ligadas, em branco se 1.

MONTAGEM E FUNCIONAMENTO



NOTA: Antes de utilizar a ferramenta, leia atentamente o livro de instruções.

Utilização conforme as disposições

O aparelho é destinado para cortar relva e ervas daninhas sob arbustos, assim como em taludes e ao longo de cantos que não podem ser alcançados com o corta-relvas.



AVISO! O carregador e o conjunto de baterias são concebidos especificamente para trabalhar em conjunto e, por isso, não tente utilizar outros dispositivos. Nunca introduza ou deixe entrar objectos metálicos no seu carregador ou nas ligações do conjunto de baterias porque pode causar falhas eléctricas ou perigos.



AVISO! Use sempre protecção para os olhos. Nunca se encoste na cabeça da máquina. As pedras ou outros elementos podem fazer ricochete ou serem projectados para os olhos e face e causar cegueira ou outros ferimentos sérios quando abrir a unidade. Verifique o seguinte:

Use protecção para os olhos e roupa grossa. Segure no manípulo dianteiro com uma mão e manípulo auxiliar com a outra mão. Mantenha a unidade abaixo do nível da cintura. Trabalhe apenas da direita para a esquerda para se assegurar que os objectos estranhos são projectados para longe de si. Sem se dobrar, mantenha o tubo próximo do chão e paralelo ao mesmo (perpendicular quando aparar sebes) e não pousado no material que pretende cortar.



AVISO! Certifique-se de que o fio de corte está a rodar antes de começar a cortar. Antes de cortar a relva certifique-se de que o motor está a funcionar à sua velocidade máxima.



AVISO! Use apenas um fio de corte com um diâmetro de 1,65 mm. Outros tamanhos de linha não encaixam correctamente e a cabeça funcionará incorrectamente ou pode causar ferimentos graves. Não use outro material como arame, fios, corda, etc. O arame pode partir-se durante o corte e ser projectado, causando ferimentos graves.

MONTAGEM E FUNCIONAMENTO

Ação	Figura
MONTAGEM	
Montagem da Protecção de Segurança	Ver Fig. A1, A2

Montagem da roda do corta-sebes AVISO: Certifique-se de que o Comutador de segurança está bloqueado para evitar o arranque acidental do aparador de relva.	Ver Fig. B
--	------------

Como retirar ou instalar o conjunto de baterias	Ver Fig. C
---	------------

Carregamento do conjunto de baterias Pode encontrar mais detalhes no manual do carregador	Ver Fig. D1
--	-------------

Verificar o estado de carga da bateria (apenas para WG163E.1)	Ver Fig. D2
---	-------------

FUNCIONAMENTO

Comutador de segurança AVISO! A cabeça do cortador continua a rodar depois de desligar a máquina; ser desligada, espere até ela parar para pousar a ferramenta.	Ver Fig. E
---	------------

CORTE

- Ajuste do veio telescópico AVISO! Certifique-se de que o interruptor ligar/desligar está bloqueado para evitar o arranque acidental do aparador de relva.	Ver Fig. F
---	------------

- Ajustar a cabeça do cortador	Ver Fig. G1, G2
--------------------------------	-----------------

- Ajustamento do Manípulo Auxiliar	Ver Fig. H
------------------------------------	------------

- Corte	Ver Fig. I1
---------	-------------

- Utilização da Protecção de Flores	Ver Fig. I2
-------------------------------------	-------------

APARAR SEBES

- Alterar a ferramenta para o modo Corte de Sebes	Ver Fig. J1, J2
---	-----------------

- Aparar sebes	Ver Fig. K
----------------	------------

Comando que alimenta a linha	Ver Fig. L
------------------------------	------------

Para posicionar manualmente a linha	Ver Fig. M
-------------------------------------	------------

Substituir a bobina de corte	Ver Fig. N1, N2, N3
------------------------------	---------------------

Para instalar apenas a linha de nylon	Ver Fig. O1, O2, O3, O4
---------------------------------------	-------------------------

DICAS DE USO PARA A SUA FERRAMENTA

1. SISTEMA DE ALIMENTAÇÃO AUTOMÁTICO

Quando ligar o cortador, um pequeno comprimento da linha fica saliente.

Ouve-se um barulho de 'metal' quando as linhas tocarem no cortador de linhas. NÃO SE ALARME. É perfeitamente normal. Cerca de 5 segundos depois, a linha fica posicionada correctamente e o ruído é reduzido quando o motor atinge a velocidade máxima.

Se o ruído não for audível, é alimentada mais linha. Para alimentar mais linha, é necessário primeiro que a máquina pare completamente e depois seja ligada de novo, até o motor atingir a velocidade máxima. Repita a fase até ouvir as linhas baterem no cortador da linha.



2. (Ver Fig. L)

O seu cortador está equipado com um Sistema de Alimentação de Comando. Para alimentar a linha de forma eficiente, simplesmente pressione o botão de alimentação de comando enquanto a máquina estiver a funcionar até ouvir o ruído estridente do corte da linha.

O motor desliga quando pressionar o botão Alimentação de Comando e reinicia quando soltar o botão. Durante esse processo, a linha alimentará automaticamente linha adicional para cortar.

3. PARA POSICIONAR MANUALMENTE A LINHA (VER FIG. M)

Pressione e liberte o botão de avanço de linha (14) enquanto puxe cuidadosamente uma das linhas até que esta atinja o cortador.

Se o comprimento da linha passar o cortador, significa que foi retirada demasiada linha.

Caso seja retirada demasiada linha, remova a tampa da bobina e rode a bobina no sentido contrário aos ponteiros do relógio até que a linha tenha o comprimento desejado.

MANUTENÇÃO

Antes de realizar qualquer trabalho na própria máquina, retire a ficha de alimentação da tomada. Verifique sempre eventuais danos no produto antes de ser utilizado. A sua ferramenta não requer qualquer lubrificação ou manutenção adicional. A ferramenta, o conjunto de baterias e o carregador não têm peças susceptíveis de ser substituídas pelo utilizador. Nunca utilize água ou produtos químicos para limpar a sua ferramenta. Limpe-a com um pano macio. Guarde sempre a sua ferramenta num local seco. Mantenha as ranhuras de ventilação do motor devidamente limpas. Mantenha todos os controlos de trabalho sem poeira.

PROTECÇÃO AMBIENTAL



Os equipamentos eléctricos não devem ser depositados com o lixo doméstico. Se existirem instalações adequadas deve reciclá-los. Consulte a sua autoridade local para tratamento de lixos ou fornecedor para obter aconselhamento sobre reciclagem.

DECLARAÇÃO DE CONFORMIDADE

Nós,
POSITEC Germany GmbH
Konrad-Adenauer-Ufer 37
50668 Köln

Declaramos que o produto
Descrição **Aparador de relva**
Tipo **WG163E WG163E.1 WG163E.9**
(1- designação de aparelho mecânico, representativo de Aparador de relva)
Função **Corte de grama e plantas daninhas**

Cumpra as seguintes Directivas
2006/42/EC, 2014/30/EU, 2011/65/EU, 2000/14/EC rectificada em 2005/88/EC
2000/14/EC rectificada em 2005/88/EC:
- Processo de Avaliação de Conformidade Segundo **Annex VI**
- Nível de Volume de Som Medido **86dB(A)**
- Nível de Volume de Som Garantido **90dB(A)**

Organismo notificado envolvido
Nome: **Intertek Testing & Certification Ltd (organismo notificado 0359)**
Morada: **Davy Avenue, Knowlhill, Milton Keynes, MK5 8NL**

Normas em conformidade com:
EN 60335-1 EN 50636-2-91
EN 62233 EN ISO 3744
EN 55014-1 EN 55014-2

La persona autorizada para componer el archivo técnico,
Firma **Russell Nicholson**
Dirección **Positec Power Tools (Europe)Ltd, PO Box 6242, Newbury, RG14 9LT, UK**



Suzhou 2016/09/30
Allen Ding
Ingeniero Jefe Adjunto. Pruebas y Certificación.

SOLUCIÓN DE PROBLEMAS

La siguiente tabla enumera posibles problemas y las acciones que deberá realizar si la máquina no funciona correctamente.

ADVERTENCIA: Apague la máquina y extraiga la batería antes de proceder con la solución de problemas.

Problemas	Posibles causas	Acción correctora
La recortadora no funciona.	Batería descargada. La batería está demasiado fría o caliente. El motor está roto. El cableado interno de la máquina está dañado.	Recargue la batería, encontrará más información en el manual del cargador. Deje que la batería se enfríe o caliente. Póngase en contacto con el agente de servicio. Póngase en contacto con el agente de servicio.
La recortadora funciona de forma intermitente.	El motor está roto. La batería no está cargada por completo. Interruptor de encendido/apagado defectuoso.	Póngase en contacto con el agente de servicio. Recargue la batería. Póngase en contacto con el agente de servicio.
Excesivas vibraciones o ruido.	Máquina defectuosa. El carrete de línea no está correctamente bobinado.	Póngase en contacto con el agente de servicio. Vuelva a enrollar la línea. Véase "Para enrollar la línea manualmente" (fig. Q1, Q2, Q3, Q4).
El tiempo de corte por carga de batería es demasiado breve.	La batería lleva tiempo sin ser utilizada o se ha cargado demasiado poco. La hierba está demasiado alta. La batería está defectuosa.	Recargue la batería, encontrará más información en el manual del cargador. Corte por fases. Cambie la batería.
La máquina no corta.	La línea está rota. La batería no está cargada por completo. El motor está roto (la velocidad es demasiado baja). Se ha enredado hierba en el cabezal de corte.	Cambie la línea. Recargue la batería, encontrará más información en el manual del cargador. Póngase en contacto con el agente de servicio. Quite la hierba.
Iluminación continua del indicador de carga de la batería. No es posible cargar.	La batería no está (correctamente) insertada Los contactos de la batería están defectuosos. La batería está defectuosa.	Inserte correctamente la batería en el cargador de baterías. Limpie los contactos de la batería o cambie la batería. Cambie la batería.
El indicador de carga de la batería no se enciende.	El enchufe del cargador de la batería no está enchufado (correctamente). Toma de corriente, cable de alimentación o cargador de batería defectuosos.	Inserte el enchufe (totalmente) en la toma de corriente. Compruebe el voltaje de la red, solicite a un agente de servicio posventa autorizado que compruebe el cargador de baterías.
La alimentación automática/manual de cable no funciona	La línea de corte no está correctamente bobinada. La línea está enrollada. La línea se ha agotado.	Alimente la línea manualmente; si sigue sin poder alimentarse, quite el carrete y vuelva a enrollar la línea. Cambie por un carrete de línea nuevo.

1. FRIGÖRINGSKNAPP
2. BAKRE HANDTAG
3. PÅ/AV-KNAPP
4. BATTERIPAKET *
5. UPPLÅSNINGSKNAPP PÅ HANDTAGET
6. ÖVRE SKAFT
7. LÅSKRAGE
8. KOPPLING FÖR NEDRE SKAFT
9. SÄKERHETSSKYDD
10. BLOMSTERSKYDD
11. HJÄLPHANDTAG
12. MATNINGSKOMMANDOKNAPP
13. KANTARHJULET
14. TRÅDMATNINGSKNAPP
15. SNÖRSKÄRARE

* Avbildat eller beskrivet tillbehör ingår delvis inte i leveransomfånget.

TEKNISK INFORMATION

Typ **WG163E WG163E.1 WG163E.9 (1-maskinbeteckning, anger Grästrimmer)**

	WG163E WG163E.1	WG163E.9
Spänning	20V $\overline{\text{---}}$ MAX**	
Hastighet utan belastning	7600/min	
Klippdiameter	30cm	
Linjediameter	1.65mm	
Laddningstid	5hr	/
Maskinens vikt	2.4kg	2kg

**Spänning uppmätt utan arbetsbelastning. Den initiala batterispänningen är max. 20V. Nominell spänning är 18V.

BULLERINFORMATION

Ett uppmätt ljudtryck	$L_{pA} = 74\text{dB(A)}$
K_{pA}	3.0dB(A)
En uppmätt ljudstyrka	$L_{wA} = 90\text{dB(A)}$
En uppmätt ljudstyrka.	

VIBRATIONSINFORMATION

Typisk uppmätt vibrering:	$a_h < 1.8\text{m/s}^2$
Osäkerhet	$K = 1.5\text{m/s}^2$

Det angivna totala vibrationsvärdet kan användas för att jämföra olika verktyg med varandra samt vid en preliminär exponeringsutvärdering.

! VARNING: Vibrationsvärde vid vanlig användning av maskinverktyget kan skilja sig åt från det deklarerade värdet beroende på hur verktyget används och beroende på följande exempel och andra variationer om hur verktyget används: Hur verktyget används och materialet som verktyget används med.

Verktyget är i bra skick och bra underhållet. Användning av korrekt tillbehör för verktyget och säkerställ att de är skarpa och i bra skick. Åtdragningsgraden av greppet på handtaget och om några antivibrationstillbehör används. Och att verktyget används såsom avsett enligt dess konstruktion och dessa instruktioner.

Detta verktyg kan orsaka hand-arm vibrationssyndrom om det används på felaktigt sätt

! VARNING: För att vara korrekt bör en beräkning av exponeringsnivån under verkliga förhållanden vid användning också tas med för alla delar av hanteringscykeln såsom tiden när verktyget är avstängt och när det körs på tomgång utan att utföra något arbete. Detta kan betydligt minska exponeringsnivån över den totala arbetsperioden. Hjälp för att minimera risken för vibrationsexponering. Använd ALLTID skarpa mejslar, borrar och blad. Underhåll verktyget i enlighet med dessa instruktioner och håll det välsmort (där så behövs) Om verktyget ska användas regelbundet, investera i antivibrationstillbehör. Undvik att använda verktygen i temperaturer på 10°C eller lägre Planera ditt arbetsschema för att sprida ut användning av kraftigt vibrerande verktyg över flera dagar.

TILLBEHÖR

	WG163E	WG163E.1	WG163E.9
Blomsterskydd	1	1	1
Laddare	1 (WA3760)	1 (WA3760)	/
Batteripaket	2 (WA3551.1)	1 (WA3551)	/
Spole(WA0004)	1	1	1
Säkerhetsskydd	1	1	1
Kantarhjulet	1	1	1

Vi rekommenderar att du köper alla dina tillbehör från samma affär där du köpte verktyget. Se avsnittet med arbetstips i denna bruksanvisning eller tillbehörets förpackning för mer information. Affärspersonalen kan också hjälpa dig och ge dig råd.

PRODUKTSÄKERHET GÄNRELLA SÄKERHETSVARNINGAR



VARNING! Läs alla instruktioner. Följs inte alla nedanstående instruktioner kan det leda till elektriska stötar, brand och/eller allvarliga skador.

Spara alla varningar och instruktioner för framtida bruk.

Om strömsladden är trasig, måste den bytas av tillverkaren eller dess serviceagent eller liknande behörig person för att undvika fara.

VIKTIGT LÄS IGENOM NOGA FÖRE ANVÄNDNING SPARA FÖR KOMMANDE REFERENS

SÄKRA DRIFSMETODER

1. UTBILDNING

- Läs igenom instruktionerna noggrant. Bekanta dig med kontroller och hur apparaten används korrekt.
- Låt aldrig barn, personer med nedsatt fysisk, sensorisk eller mental förmåga eller brist på erfarenhet och kunskap, eller personer som inte känner till dessa instruktioner, använda maskinen. Lokala föreskrifter kan begränsa operatörens ålder.
- Operatören eller användaren är ansvarig för olyckor eller faror som uppstår för andra personer eller deras egendom.

2. FÖRBEREDELSE

- Inspektera alltid maskinen visuellt före användning för att upptäcka om skydd eller sködar är skadade, saknade eller felplacerats
- Arbeta aldrig med maskinen medan personer, särskilt barn eller djur finns i närheten.

3. DRIFT

- Bär alltid skyddsglasögon, långbyxor och kraftiga skor när du använder maskinen.
- Undvik att använda maskinen under dåliga väderförhållanden, särskilt vid risk för blixtnedslag.
- Arbeta endast i dagsljus eller i bra artificiellt ljus.
- Kör aldrig maskinen med skadade skydd eller sködar

- eller utan att skydd eller sköldar sitter på plats.
- e) Sätt endast igång motorn när händer och fötter är på behörigt avstånd från skärverktygen.
 - f) Koppla alltid ur maskinen (dra ut kontakten ur eluttaget)
 - 1) så fort maskinen lämnas obebakad;
 - 2) innan du rensar en blockering;
 - 3) före kontroller, rensning eller arbete på apparaten;
 - 4) efter att du kört på ett främmande föremål;
 - 5) om maskinen börjar vibrera onormalt.
 - g) Akta så att inte händer och fötter skadas på skärverktyget.
 - h) Se alltid till att ventilationsöppningarna är fria från skräp.
 - i) Montera aldrig trimelement av metall.
 - j) Se alltid till att du är stadig på foten i slänter.
 - k) Gå spring aldrig.
 - l) Översträck inte och håll alltid balansen.
 - m) Vidrör inte roterande, farliga delar innan maskinen är bortkopplad från eluttaget och innan de roterande, farliga delarna har stannat helt och hållet.

4. UNDERHÅLL OCH FÖRVARING

- a) Koppla ur maskinen (dra ut kontakten ur eluttaget) innan du utför underhåll och

rengöringsarbeten.

- b) Använd endast tillverkarens rekommenderade reservdelar och tillbehör.
- c) Inspektera och underhåll maskinen regelbundet. Maskinen får endast repareras av auktoriserad reparatör.
- d) När den inte används, ska den förvaras utom räckhåll för barn.

SÄKERHETSFORESKRIFTER FÖR BATTERIET

- a) Ta inte isär batteriet, öppna inte heller batteriet eller sära på battericeller.**
- b) Kortslut inte batteriet. Förvara inte batteriet på ett slarvigt sätt i en låda där det kan kortsutas eller skadas av ledande material.** När batteriet inte används, håll det borta från metallobjekt, såsom pappersgem, pengar, nycklar, naglar, skruvar eller andra små metallobjekt som kan leda ström från en terminal till en annan. Om batteriterminalerna kortsluter varandra kan de förorsaka brandrisk.
- c) Exponera inte batteriet för eld eller värme. Undvik förvaring i direkt solljus.**
- d) Utsätt inte batteriet för mekanisk chock.**
- e) Om batteriet läcker, låt inte vätskan komma i kontakt med hud eller ögon. Om så ändå skulle hända, skölj med mycket vatten och sök**

läkarhjälp.

- f) Sök omedelbar läkarhjälp om någon har svält en battericell eller batteriet.**
- g) Håll batteriet rent och torrt.**
- h) Torka av batteriet om det blir smutsigt med en torr, ren trasa.**
- i) Batteriet måste laddas före användning. Använd den här bruksanvisningen för att ladda batteriet korrekt.**
- j) Låt inte batteriet stå på laddning när det inte används.**
- k) Efter lång tids användning kan det bli nödvändigt att ladda och ladda ur batteriet många gånger för att nå maximal prestanda.**
- l) Batterier fungerar bäst när de används vid normal rumstemperatur (20°C±5°C).**
- m) När du kasserar batteriet, se till att hålla batterier med olika elektrokemiska system ifrån varandra.**
- n) Ladda endast med laddare av varumärket WORX.**

Använd ingen annan laddare än den som specifikt ska användas med det här batteriet. En laddare som passar för en viss typ av batteri kan förorsaka brandrisk vid användning tillsammans med ett annat batteri.
- o) Använd inte ett batteri som inte är avsett för användning med det här verktyget.**
- p) Håll batteriet borta från**

barn.

- q) Behåll den ursprungliga bruksanvisningen för framtida användning.**
- r) Plocka ur batteriet från verktyget då det inte används.**
- S) Kassera batteriet på rätt sätt.**

SYMBOLER

	Läs bruksanvisningen
	Utsätt inte för regn eller vatten
	Får ej brännas
	Bär skyddsglasögon och hörselskydd
	Använd skyddshandskar
	Håll kringstående undan
	Utsätt inte för regn
	Uttjänade elektriska produkter får inte kasseras som hushållsavfall. Återanvänd där det finns anläggningar för det. Kontakta dina lokala myndigheter eller återförsäljare för återvinningsråd.
	Kantning
	Corte

	Kontrollera att batteriet är borttaget innan du byter tillbehör.
	Lås
	Lås upp
 Li-Ion	Kasta inte batterier i soptunnan. Lämna uttjänade batterier till din lokala uppsamlings eller återvinningsstation.
	

x1NR18/65-y: Cylindriska litiumjonbattericeller med max diameter på 18 mm och max höjd på 65 mm; "x" representerar ett antal seriekopplade celler, tomt om 1. "-y" Representerar ett antal parallellt anslutna celler, tomt om 1.

MONTERING OCH DRIFT



Obs: Innan du använder verktyget, läs noga igenom bruksanvisningen.

Ändamålsenlig användning

Elredskapet är avsett för trimning av gräs och ogräs under buskar samt på slänter och vid kanter som inte kan nås med gräsklipparen.



WARNING! Laddaren och batteripaketet är särskilt konstruerade för att fungera tillsammans. Använd inget annat batteripaket eller någon annan laddare. Se till att inga metallföremål kommer in i laddaren eller batteripaketet. Det kan orsaka elektriska fel som kan medföra fara.



WARNING! Använd alltid ögonskydd. Luta dig aldrig över trimmerhuvudet. Stenar eller skräp kan studsas eller kastat in i ögonen och ansiktet och orsaka blindhet eller allvarliga skador när enheten öppnas, kontrollera följande:

Använd skyddsglasögon och kraftiga kläder. Håll i främre handtaget med en hand och i hjälphandtaget med den andra handen. Håll enheten under midjenivå. Arbeta endast från höger till vänster för att se till att skräp kastas bort från dig. Utan att du böjer dig fram, håll en linje nära och parallellt med marken (vertikalt vid kantklippning) och inte mot det samlade materialet som klipps.



WARNING! Se till att tråden matas ut före användningen. Se till att motorn är uppe i fullt varv innan trimningen påbörjas.



WARNING! Använd endast klipptråd på 1,65 mm i diameter. Andra storlek på trimmertråd kommer inte att matas ordentligt vilket resulterar i felaktig funktion hos klipp huvudet eller så kan det orsaka allvarliga skador. Använd inte andra material såsom ledningar, surrningsgarn, rep etc. Tråden kan gå av under klippningen och bli en farlig missil som kan orsaka allvarliga skador.

MONTERING OCH DRIFT

Åtgärd	Figur
MONTERING	
Montera distansskyddet	Se Fig. A1, A2
Sätta på kantarhjulet WARNING: Kontrollera att PÅ/AV-KNAPP är låst för att undvika oavsiktlig start.	Se Fig. B
Ta bort eller sätta i batteripaketet	Se Fig. C
Laddning av batteripaketet Mer detaljer finns i laddarens handbok	Se Fig. D1

Kontroll av batteriets laddningstillstånd (endast för WG163E.1)	Se Fig. D2
---	------------

DRIFT

Säkerhetsbrytare på/av WARNING! Klipp huvudet fortsätter att rotera efter det att trimmern har stängts av; vänta tills den har stannat innan verktyget läggs ned.	Se Fig. E
---	-----------

TRIMNING

- Justering av teleskopskaftet WARNING! Kontrollera att PÅ/AV-KNAPP är låst för att undvika oavsiktlig start.	Se Fig. F
- Justera trimmerhuvudet	Se Fig. G1, G2
- Justera hjälphandtaget	Se Fig. H
- Trimning	Se Fig. I1
- Använda blomvakten	Se Fig. I2

KANTNING

- Ändra verktygt till kantningsläge	Se Fig. J1, J2
- Kantning	Se Fig. K
Kommando för att mata linjen	Se Fig. L
Mata ut snöre manuellt	Se Fig. M
Byta ut trimmerspolen	Se Fig. N1, N2, N3
Manuellt upplindning av lina	Se Fig. O1, O2, O3, O4

ARBETSTIPS FÖR DITT VERKTYG

1. AUTOMATISKT SNÖRMATARSYSTEM

När du först slår på trimmern, matas ett litet stycke snöre ut.

En 'rasslande' ljud härs när snöret träffar snörskäraren. BLIR INTE OROLIG – detta är normalt. Efter ungefär 5 sekunder skärs snöret av till rätt längd och ljudet avtar samtidigt som motorn uppnår full hastighet.

Om du inte hör något ljud från att snöret skärs av, ska mer snöre matas ut.

För att mata ut mer snöre, låt trimmern stoppa helt, starta därefter om den och låt motorn uppnå full hastighet.

Upprepa detta tills du hör hur snörena träffar snörskäraren.



2. (Se Fig. L)

Din trimmer är utrustad med ett matningskommandosystem. För att effektivt mata linjen tryck bara på matningskommandoknappen när maskinen är igång tills du hör 'rassel' bullret från linjeskäraren.

Motorn kommer stängas av när man trycker på matningskommandoknappen och kommer åter starta när knappen släpps. Under denna process kommer automatiskt en extra rad att skäras.

3. MATA UT SNÖRE MANUELLT (SE FIG. M)

Tryck och släpp den manuella matningsknappen (14), och dra försiktigt ut linorna tills linorna när trimmer. Om lina sträcker sig förbi trimmern har för mycket lina matats ut.

Om för mycket lina matas ut, ta bort klippkåpan och vrid spolen moturs tills lina är av önskad längd.

UNDERHÅLL

Ta alltid bort batteriet från din trimmer efter användning.

Kontrollera alltid produkten innan den används för eventuella skador.

Ditt verktyg kräver inte extra smörjning eller underhåll.

Det finns inga delar som kan repareras av användaren i verktyget. Använd aldrig vatten eller kemiska medel för att rengöra verktyget. Torka rent med en torr trasa. Förvara alltid verktyget på en torr plats. Håll motorns ventileringsöppningar rena. Håll alla knappar fria från damm.

MILJÖSKYDD



Uttjänade elektriska produkter får inte kasseras som hushållsavfall. Återanvänd där det finns anläggningar för det. Kontakta dina lokala myndigheter eller återförsäljare för återvinningsråd.

DEKLARATION OM ÖVERENSSTÄMMELSE

Vi,
POSITEC Germany GmbH
Konrad-Adenauer-Ufer 37
50668 Köln

Dförklarar att denna produkt,
Beskrivning **Sladdlös Grästrimmer**
Typ **WG163E WG163E.1 WG163E.9 (1-maskinbeteckning, anger Grästrimmer)**
Funktion **skärning gräs och ogräs**

uppfyller följande direktiv,
2006/42/EC, 2014/30/EU, 2011/65/EU, 2000/14/EC ändrad av 2005/88/EC 2000/14/EC ändrad av 2005/88/EC:

- Konformitetsutvärderingsprocedur enligt

Annex VI

- Uppmätt bullernivå **86dB(A)**

- Deklarerad garanterad bullernivå **90dB(A)**

Berört notifierat organ

Namn: **Intertek Testing & Certification Ltd(anmänt organ 0359)**

Adress: **Davy Avenue, Knowlhill, Milton Keynes, MK5 8NL**

Standarder överensstämmer med

EN 60335-1

EN 50636-2-91

EN 62233

EN ISO 3744

EN 55014-1

EN 55014-2

111

Personen som godkänts att sammanställa den tekniska filen.

Namn **Russell Nicholson**

Adress **Positec Power Tools (Europe)Ltd, PO Box 6242, Newbury, RG14 9LT, UK**



Suzhou 2016/09/30

Allen Ding

Vice chefsingenjör, tester och certifiering

FELSÖKNING

I följande tabell hittar du problem och åtgärder som du kan utföra om inte enheten fungerar som den ska.



! VARNING: Stäng av enheten och ta bort batteriet före all felsökning.

Problem	Möjliga orsaker	Korrigerande åtgärd
Trimmern fungerar inte.	Batteriet har laddat ur, Batteriet är för varmt/kallt. Motorn är trasig. Enhetens interna sladdar är trasiga.	Ladda batteriet. se även innehållet i laddarens bruksanvisning. Låt batteriet svalna/bli varmt. Kontakta en servicetekniker. Kontakta en servicetekniker.
Trimmern går hackigt.	Motorn är trasig. Batteriet är inte fulladdat. Strömbrytaren är trasig.	Kontakta en servicetekniker. Ladda batteriet. Kontakta en servicetekniker.
Alltför starka vibrationer/buller.	Enheten är trasig. Linspolen är fellindad.	Kontakta en servicetekniker. Linda om linan. Se "MANUELLT UPPLINDNING AV LINA"(Se Fig. O1, O2, O3, O4)
Klipptiden per batteriladdning är för kort.	Batteriet har inte använts på länge eller laddats för kort tid. Gräset är för högt. Batteriet är trasigt.	Ladda batteriet fullt. se även innehållet i laddarens bruksanvisning. Klipp i etapper. Byt ut batteriet.
Enheten klipper inte.	Linan är trasig. Batteriet är inte fulladdat. Motorn är trasig (för låg hastighet). Gräs har trasslat in sig runt klipp huvudet.	Byt ut linan. Ladda batteriet. se även innehållet i laddarens bruksanvisning. Kontakta en servicetekniker. Ta bort gräset.
Batteriladdningsindikatorn lyser hela tiden. Det går inte att ladda batteriet.	Batteriet är fel isatt. Batterikontakterna är smutsiga. Batteriet är trasigt.	Sätt in batteriet i batterihållaren på rätt sätt. Rengör batterikontakterna (t.ex. genom att sätta in och ta ut batteriet flera gånger) eller byt ut batteriet. Byt ut batteriet.
Batteriladdningsindikatorn lyser inte.	Batteriladdarens kontakt är inte ordentligt isatt. Eluttag, strömsladd eller batteriladdare kan vara trasiga.	Sätt in strömkontakten ordentligt i eluttaget. Kontrollera nätströmmen. Låt batteriladdaren kontrolleras av en auktoriserad servicetekniker.
Matningen/ matningskommandot fungerar inte	Linan är fellindad. Linan har trasslat sig. Linan är slut.	Mata fram linan manuellt. Om det fortfarande inte går att mata fram linan, ta ut spolen och linda om linan. Sätt i en ny linspole.

1. GUMB ZA SPROSTITEV
2. ZADNJI ROČAJ
3. STIKALO ZA VKLOP/IZKLOP
4. AKUMULATOR *
5. GUMB ZA ODKLEPANJE ROČAJA
6. ZGORNJI DEL ROČAJA
7. ZAKLEPNA OBJEMKA
8. SPAJANJE SPODNJEGA DELA ROČAJA
9. VAROVALO
10. VAROVALO ZA ROŽE
11. POMOŽNI ROČAJ
12. UKAZNI GUMB ZA PODOJANJE
13. KOLESCE ROBNEGA REZALNIKA
14. GUMB ZA ROČNO PODOJANJE NITKE
15. REZILO NITKE

*Pri standardni dobavi niso vključeni vsi prikazani dodatki.

TEHNIČNI PODATKI

Tip **WG163E WG163E.1 WG163E.9**
(1-poimenovanje naprave, vrsta kosilnice na nitko)

	WG163E WG163E.1	WG163E.9
Napetost	20V Max**	
Št. vrt. brez obremenitve	7600/min	
Premer rezanja	30cm	
Premer nitke	1.65mm	
Čas polnjenja	5 ur	/
Teža naprave	2.4 kg	2kg

** Napetost merjena brez obremenitve. Začetna napetost akumulatorja doseže maksimum 20 V. Običajna napetost je 18 V.

PODATKI O HRUPU

Vrednotena raven zvočnega tlaka	$L_{pA} = 74\text{dB(A)}$
K_{pA}	3.0dB(A)
Vrednotena raven zvočne moči	$L_{wA} = 90\text{dB(A)}$

Uporabljajte zaščito za ušesa.



PODATKI O VIBRACIJAH

Tipična vrednotena raven vibracij	$a_h < 1.8\text{m/s}^2$
Negotovost	$K = 1.5\text{m/s}^2$

Deklarirano vrednost emisije vibracij lahko uporabite za primerjavo med strojčki, hkrati pa s pomočjo nje predvidite pričakovano raven izpostavljenosti.

! **OPOZORILO:** Dejanska vrednost emisij vibracij med uporabo naprave, se lahko razlikuje od navedene, kajti nanjo vpliva tudi način uporabe naprave, predvsem naslednje okoliščine:

Način uporabe strojčka in materiali v katere režete ali vrtate.

Ali je naprava v dobrem stanju in ustrezno vzdrževana. Ali uporabljate ustrezni dodatek in njegova brezhibnost. Čvrstost oprijema ročajev in morebitna uporaba dodatkov za zmanjševanje vibracij.

Uporaba naprave za predviden namen, skladen s temi navodili.

Če naprave ne uporabljate pravilno, lahko povzroči vibracijski sindrom zapestja in rok.

! **OPOZORILO:** Če želite resnično natančno oceniti raven izpostavljenosti v dejanskih okoliščinah, morate upoštevati tudi vse faze delovnega procesa, tudi število vklopov in izklopov naprave ter čas, ko deluje v prostem teku in neobremenjeno. To lahko znatno zmanjša raven izpostavljenosti tekom celotnega delovnega procesa.

Pomoč pri zmanjševanju tveganja pri izpostavljenosti vibracijam.

VEDNO uporabljajte le ostre pripomočke.

Napravo vzdržujte skladno s temi navodili in poskrbite, da bo dobro namazana (kjer je potrebno).

Če boste napravo uporabljali redno, potem investirajte v dodatke za zmanjševanje vibracij.

Naprave ne uporabljajte pri temperaturah pod 10°C. Delo si organizirajte tako, da boste opravila z visoko ravno vibracij izvajali v več fazah, tekom nekaj dni.

DODATKI

	WG163E	WG163E.1	WG163E.9
Varovalo za rože	1	1	1
Polnilec	1 (WA3760)	1 (WA3760)	/
Akumulator	2 (WA3551.1)	1 (WA3551)	/
Vreteno (WA0004)	1	1	1
Varovalo	1	1	1
Kolesce robnega reزالnika	1	1	1

Priporočamo vam, da dodatke vedno kupujete v isti trgovini, kot ste kupili napravo. Za podrobnosti si ogledite razlage na embalaži kompleta dodatkov. Pri odločanju o ustreznem dodatku, vam lahko pomaga tudi osebeje v trgovini.

VARNOSTNA NAVODILA SPLOŠNA VARNOSTNA NAVODILA

114

⚠ OPOZORILO: Preberite vsa varnostna opozorila in navodila. Neupoštevanje opozoril in navodil lahko privede do električnega udara in/ali resnih poškodb.

Vsa opozorila in navodila si shranite za kasnejšo uporabo.

Napravo lahko uporabljate le, če imate na voljo tudi enoto za napajanje.

POMEMBNO PRED UPORABO OBVEZNO PREBERITE SHRANITE ZA KASNEJŠO UPORABO

VARNA UPORABA

1. USPOSABLJANJE

- Pazljivo preberite navodila. Pred uporabo naprave se temeljito seznanite s pravili za njeno pravilno uporabo;
- Nikoli ne dovolite, da bi osebe, ki niso ustrezno seznanjene s temi navodili ali otroci uporabljali to napravo. Lokalni predpisi lahko tudi predpisujejo starost uporabnika naprave;
- Za nezgode ali škodo, povzročeno na drugih osebah ali njihovi lastnini, je odgovoren uporabnik ali lastnik.

2. PRIPRAVA

- Pred uporabo vedno vizualno preglejte napravo glede poškodb ter manjkajočih ali neustrezno nameščenih varoval in zaščit.
- Nikoli ne uporabljajte kosilnice z nitjo, ko se v neposredni bližini nahajajo osebe, še posebej otroci ali domače živali.

3. UPORABA

- Med uporabo naprave uporabljajte zaščito za oči, oblečene imejte dolge hlače in obute čvrste čevlje z nedrsečim podplatom.
- Pri slabih vremenskih pogojih, še posebej pri bližajoči nevihti, kosilnice z nitjo ne smete

- uporabljati.
- c) Travo strizite samo pri dnevni svetlobi ali dobri umetni osvetlitvi.
 - d) Nikoli ne uporabljajte kosilnice z nitjo z manjkajočimi ali poškodovanimi pokrovi ali zaščitnimi pripravami ali če slednji niso pravilno nameščeni.
 - e) Vrtno orodje vklopite samo, če se vaše roke in noge nahajajo v zadostni razdalji k rezilnim nožem.
 - f) Napravo odklopite z vira napajanja (odstranite akumulator iz ležišča)
 - 1) vedno, ko pustite vrtno orodje nekaj časa brez nadzora
 - 2) pred odstranjevanjem zagodenega dela;
 - 3) pred preverjanjem, čiščenjem ali delom na napravi;
 - 4) če ste z njo trčili ob oviro;
 - 5) kadar začne slednja neobičajno vibrirati.
 - g) Pazite, da si z rezili ne poškodujete stopal ali dlani.
 - h) Vedno poskrbite, da v prezračevalnih režah ne bo ostankov trave.
 - i) Nikoli ne uporabljajte kovinskih rezilnih elementov z nitjo.
 - j) Poskrbite, da boste vedno obuti tako, da boste med delom imeli stabilen položaj tudi na klančinah.
 - k) Med uporabo naprave hodite, nikoli ne tecite;
 - l) Stojite trdno na tleh in vselej bodite v ravnotežju. Ne preobremenjujte se.
 - m) Pred odstranitvijo akumulatorja iz

ležišča ter preden se premikajoči se deli naprave popolnoma zaustavijo, se slednjih ne dotikajte.

4. VZDRŽEVANJE IN SHRANJEVANJE

- a) Pred vsakim vzdrževanjem ali čiščenjem, napravo odklopite z vira napajanja (akumulator odstranite iz ležišča).
- b) Nikoli ne uporabljajte nadomestnih delov ali dodatkov, ki jih ni priporočil proizvajalec.
- c) Napravo redno vzdržujte in pregledujte. Pustite, da se kosilnica z nitjo popravlja izključno v pooblaščenih servisnih delavnicah.
- d) Kadar ni v uporabi, jo hranite izven dosega otrok.

VARNOSTNA OPOZORILA ZA AKUMULATOR

- a) Ne razstavlajte, odpirajte ali odstranjajte celice akumulatorja.**
- b) Pazite, da ne povzročite kratkega stika med terminaloma akumulatorja. Akumulatorjev nikoli ne shranjujte v škatli ali predalu, kjer bi lahko prišlo do kratkega stika zaradi povezave terminalov s prevodnimi predmeti.** Kadar akumulator ni nameščen v napravi, ga hranite proč od drugih kovinskih

predmetov, kot so sponke za papir, kovanci, ključi, žebliji, vijaki ali drugi drobni kovinski predmeti, ki bi lahko omogočili stik med terminaloma. Če pride do stika med terminaloma akumulatorja, to lahko povzroči požar.

- c) **Akumulatorja ne izpostavljajte vročini ali ognju. Poskrbite, da ne bo izpostavljen neposredni sončni svetlobi.**
- d) **Akumulatorja ne izpostavljajte mehanskim udarcem.**
- e) **Če opazite, da akumulator pušča, pazite, da tekočina ne bo prišla v stik z očmi. Če akumulatorska tekočina vseeno pride v stik z očmi, izperite prizadeto območje z obilo vode in poiščite zdravniško pomoč.**
- f) **Predvsem pa takoj poiščite medicinsko pomoč, če ste celico ali del akumulatorja zaužili.**
- g) **Akumulator shranjujte na čistem in suhem mestu.**
- h) **Če se akumulator zamaže, ga takoj očistite s čisto in suho krpo.**
- i) **Akumulator morate pred uporabo napolniti. Pri polnjenju akumulatorja vedno upoštevajte predpisana navodila in postopke.**
- j) **Če akumulatorja ne polnite, ga odstranite iz**

polnilca.

- k) **Po daljšem obdobju skladiščenja, boste za doseg maksimalne zmogljivosti akumulatorja verjetno morali slednjega nekajkrat napolniti in izprazniti.**
- l) **Akumulator deluje najbolj učinkovito, če ga uporabljate pri običajni sobni temperaturi ($20^{\circ}\text{C} \pm 5^{\circ}\text{C}$).**
- m) **Pri odlaganju akumulatorja pazite, da boste akumulatorje, ki imajo različne elektrokemične sisteme zavrgli ločeno.**
- n) **Za polnjenje uporabljajte le polnilce, ki jih je predpisal **WORX**. Nikoli ne uporabljajte polnilcev, ki niso posebej namenjeni za polnjenje vašega akumulatorja. Polnilec, ki je lahko primeren za polnjenje ene vrste akumulatorjev, lahko pri drugi povzroči nevarnost požara.**
- o) **Nikoli ne uporabljajte polnilcev, ki niso posebej zasnovani za polnjenje vašega akumulatorja.**
- p) **Akumulatorje shranjujte izven dosega otrok.**
- q) **Za podrobnosti, si oglejte gradivo, ki je bilo priloženo akumulatorju.**
- r) **Če naprave ne uporabljate, iz nje odstranite akumulator.**
- s) **Akumulatorje odlagajte skladno s predpisi.**

SIMBOLI

	Preberite uporabniški priročnik.
	Ne izpostavljajte dežju ali vodi.
	Prepovedano sežiganje.
	Uporabljajte zaščito za oči in ušesa
	Nosite zaščitne rokavice.
	Prisotni naj bodo varno oddaljeni.
	Ne izpostavljajte dežju
	Odpadnih električnih naprav ne smete zavržiti skupaj z ostalimi gospodinjstvi odpadki. Dostavite jih na mesto za ločeno zbiranje odpadkov. Glede podrobnosti, se posvetujte z lokalno službo za ravnanje z odpadki.
	Robljenje
	Rezanje

	Poskrbite, da boste pred menjavanjem dodatkov odstranili akumulator.
	Zaklenjeno
	Odklenjeno
 Li-Ion 	Akumulatorjev ne zavržite skupaj z ostalimi odpadki, temveč jih dostavite na mesto za ločeno zbiranje odpadkov.

xINR18/65-y: Cilindrične litijeve akumulatorske celice največjega premera 18 mm in dolžine 65 mm; "x" predstavlja število zaporedno vezanih celic, če je 1, potem je to mesto prazno; "-y" predstavlja število vzporedno vezanih celic, če je 1 je mesto prazno.

SESTAVLJANJE IN NAČIN UPORABE



OPOMBA: Preden začnete uporabljati strojček, si pozorno preberite navodila.

Namen uporabe

Naprava je namenjena za rezanje trave in plevela pod grmičevjem, na pobočjih in robovih, ki jih ni mogoče doseči s kosilnico.



OPOZORILO! Polnilec in akumulator sta posebej zasnovana za skupno delovanje, zato ne poskušajte uporabljati nobenih drugih polnilcev niti akumulatorjev. V polnilec ali akumulator nikoli ne vstavljajte kovinskih predmetov, ker bi slednji lahko povzročili kratki stik ali druge okvare.



OPOZORILO! Vedno nosite zaščito za oči. Nikoli se ne sklanjajte preko rezalne glave. Pri delovanju naprave lahko vrteči se deli z veliko hitrostjo izvržejo delce skal ali druge okruške v vaše oči ter obraz, zaradi česar lahko oslepite oziroma utrpite trajne poškodbe. Preden začnete z delom, poskrbite za naslednje: Uporabite zaščito za oči in oblecite čvrsta oblačila. Z eno roko držite za sprednji ročaj, z drugo pa za pomožnega. Napravo držite malce odmaknjeno od tal. Režite le od desne proti levi in tako poskrbite, da bodo odrezani delci leteli proč od vas. Brez, da bi se nagibali, naj bo rezalna glava ves čas vzporedna s tlemi in od njih čimbolj enako oddaljena (pri robnem rezanju pravokotna), tako, da se rezalna nitka ne bo zapletala v material.



OPOZORILO! Pred začetkom dela preverite, če je na vretenu zadosti nitke. Preden začnete z rezanjem ali robnim rezanjem, naj se rezalna glava vrti s polno hitrostjo.



OPOZORILO! Uporabljajte le nitko, debeline 1,65mm. Nitke drugih dimenzij se ne bodo pravilno dodajale, rezalna glava zato ne bo ustrezno delovala, hkrati pa to lahko povzroči resne poškodbe. Namesto rezalne nitke nikoli ne uporabljajte žic, vrvic ali podobnih materialov. Slednji bi se med delovanjem lahko zlomili, leteči delci pa bi vas resno poškodovali.

SESTAVLJANJE IN NAČIN UPORABE

DEJANJE	SLIKA
SESTAVLJANJE	
Sestavljanje varovala	Glejte Sliko A1, A2
Montaža robnega kolesca OPOZORILO: Stikalo za vklop/izklop naj bo zaklenjeno, kajti tako preprečuje nehoten zagon.	Glejte Sliko B
Odstranjevanje ali nameščanje akumulatorja	Glejte Sliko C

Polnjenje akumulatorja Več podrobnosti si lahko ogledate v priročniku za polnilnik	Glejte Sliko D1
Preverjanje stanja napolnjenosti akumulatorja (le pri WG163E.1)	Glejte Sliko D2

NAVODILA ZA UPORABO

Varnostno stikalo za vklop/izklop OPOZORILO! Rezalna glava se tudi po sprostitvi stikala za vklop/izklop nekaj časa vrti; napravo zato odložite šele, ko se rezalna glava popolnoma zaustavi.	Glejte Sliko E
---	----------------

REZANJE

- Prilagajanje teleskopskega ročaja OPOZORILO: Stikalo za vklop/izklop naj bo zaklenjeno, kajti tako preprečuje nehoten zagon.	Glejte Sliko F
- Nastavljanje rezalne glave	Glejte Sliko G1, G2
- Prilagajanje pomožnega ročaja	Glejte Sliko H
- Rezanje	Glejte Sliko I1
- Uporaba varovala za rože	Glejte Sliko I2

ROBNO REZANJE

- Preklop naprave v način za robljenje	Glejte Sliko J1, J2
- Robno rezanje	Glejte Sliko k
Ukaz za podajanje nitke	Glejte Sliko L
Ročno podajanje nitke	Glejte Sliko M
Menjava vretena rezalnika	Glejte Sliko N1, N2, N3
Ročno navijanje nitke	Glejte Sliko O1, O2, O3, O4

NAPOTKI ZA UPORABO ORODJA

1. SISTEM ZA SAMODEJNO PODAJANJE NITKE

Ob vklopu rezalnika se iz vretena pomakne nekaj nitke. Potem boste zaslišali opletajoč zvok, ker se bo nitka zadela ob rezilo nitke. NE SKRBITE. To je običajno. Po približno 5 sekundah delovanja, se bo vzpostavila ustrezna dolžina nitke in tega zvoka ne boste več slišali, motor pa bo dosegel končno število vrtljajev. Če ob zagonu naprave ne slišite opletajočega zvoka, to pomeni, da iz vretena ne sega zadosti nitke. Napravo izklopite, počakajte, da se rezalna glava zaustavi; po popolni zaustavitvi napravo ponovno zaženite in pustite, da motor začne delovati s polnimi vrtljaji. Zgornji postopek ponavljajte tako dolgo, da boste slišali udarjanje nitke ob rezalnik.



(Glejte sliko L)

Vaša kosilnica ima vgrajen sistem za podajanje. Za učinkovito podajanje nitke, medtem, ko kosilnica deluje zgolj pritisnite ukazni gumb za podajanje in počakajte, da boste zaslišali 'opletajoč' zvok, ki ga povzroča rezanje nitke.

Ob pritisku ukaznega gumba za podajanje, se bo motor izklopil, po sprostitvi gumba pa se bo motor ponovno zagnal. Medtem ko sistem za podajanje samodejno odvisi dolžino nitke.

3. ROČNO PODAJANJE NITKE (GLEJTE SLIKO M)

Pritisnite in sprostite gumb za ročno podajanje nitke (14), medtem pa pazljivo izvlecite toliko nitke, da bo slednja segala do rezila nitke.

Če bo nitka segala preko rezila, to pomeni, da ste je izvlekli preveč.

Odvečni del lahko navijete nazaj tako, da odstranite pokrov rezalne glave ter vreteno obrnete proti levi ter navijete ustrezen del nitke nazaj.

VZDRŽEVANJE

Po vsaki uporabi odstranite akumulator iz ležišča in preverite napravo glede morebitnih poškodb.

Vaša naprava ne zahteva dodatnega mazanja. Naprava tudi nima nobenih delov, ki bi jih morali servisirati.

Za čiščenje naprave nikoli ne uporabljajte vode ali kemičnih sredstev. Obrišite jo le s suho krpo. Napravo vedno shranjujte na suhem mestu. Poskrbite, da bodo prezračevalne odprtine čiste. Vsi elementi krmiljenja morajo biti čisti, brez prahu.

VAROVANJE OKOLJA



Odpadnih električnih naprav ne smete zavreči skupaj z ostalimi gospodinjskimi odpadki.

Dostavite jih na mesto za ločeno zbiranje odpadkov. Glede podrobnosti, se posvetujte z lokalno službo za ravnanje z odpadki.

IZJAVA O SKLADNOSTI

Mi,
POSITEC Germany GmbH
Konrad-Adenauer-Ufer 37
50668 Köln

Izjavljamo, da je izdelek,
Opis izdelka **Brezlični rezalnik trave**
Vrsta izdelka **WG163E WG163E.1 WG163E.9**
(1-oznaka naprave, vrsta kosilnice na nitko)
Funkcija **rezanje trave in podobne mehke vegetacije ter obrezovanje robov**

skladen z naslednjimi direktivami,
2006/42/EC, 2014/30/EU, 2011/65/EU, 2000/14/EC spremenjena z 2005/88/EC

2000/14/EC spremenjena z 2005/88/EC

- Postopek za ugotavljanje skladnosti, glede na

Dodatek VI

- Izmerjena raven zvočne moči **86dB(A)**

- Deklarirana raven zvočne moči **90dB(A)**

Pristojni priglasitveni organ

Ime: **Intertek Testing & Certification Ltd**
(pooblaščen organ 0359)

Naslov: **Davy Avenue, Knowlhill, Milton Keynes, MK5 8NL**

in izpolnjuje naslednje standarde,

EN 60335-1

EN 50636-2-91

EN 62233

EN ISO 3744

EN 55014-1

EN 55014-2

Oseba, ki je pooblaščen za skladnost tehnične dokumentacije,

Ime **Russell Nicholson**

Naslov **Positec Power Tools (Europe) Ltd, PO Box 6242, Newbury, RG14 9LT, UK**

Suzhou 2016/09/30

Allen Ding

Pooblaščen glavni inženir za testiranje in certificiranje

ODPRAVLJANJE NAPAK

V naslednji tabeli so odpisane napake in dejanja s katerimi jih lahko odpravite.

 **OPOZORILO: Pred odpravljanjem napak vedno najprej odstranite akumulator iz ležišča.**

Napake	Morebitni vzroki	Dejanje za odpravo
Rezalnik ne deluje.	Akumulator je izpraznjen. Akumulator je prevroč/premrzel. Motor je v okvari. Napeljava naprave je poškodovana.	Napolnite akumulator; preverite vsebino navodil za polnilnik Pustite, da se akumulator ohladi/ogreje. Posvetujte se s serviserjem. Posvetujte se s serviserjem.
Rezalnik se med delovanjem sunkovito zaganja.	Motor je v okvari. Akumulator ni zadosti napolnjen. Stikalo za vklop/izklop je v okvari.	Posvetujte se s serviserjem. Napolnite akumulator. Posvetujte se s serviserjem.
Naprava oddaja prekomerne vibracije/hrup.	Naprava je v okvari. Vreteno nitke ni pravilno navito.	Posvetujte se s serviserjem. Ponovno navijte nitko na vreteno. Glejte "Ročno navijanje nitke" (glejte sliko O1, O2, O3, O4)
Čas rezanja z napolnjenim akumulatorjem je prekratek.	Akumulatorja verjetno niste uporabljali dlje časa, oziroma ste ga polnili premalo časa. Trava je previsoka. Akumulator je v okvari.	Do konca napolnite akumulator; preverite vsebino navodil za polnilnik Režite v več nivojih. Zamenjajte akumulator.
Naprava ne reže.	Nitka je pretrgana. Akumulator ni zadosti napolnjen. Motor je v okvari (vrti se počasi). Trava se navija na rezalno glavo.	Zamenjajte nitko. Napolnite akumulator; preverite vsebino navodil za polnilnik Posvetujte se s serviserjem. Odstranite travo.
Zaporedno utripanje indikatorja za polnjenje akumulatorja. Polnjenje ni možno.	Akumulator ni (pravilno) vstavljen. Akumulator zaradi nečistoč nima ustreznega stika. Akumulator je v okvari.	Akumulator pravilno vstavite v ležišče. Očistite nečistoče ali (npr. z nekajkratno vstavitvijo ali odstranitvijo akumulatorja) zamenjajte akumulator. Zamenjajte akumulator.
Indikator polnjenja akumulatorja se ne vklopi.	Če polnilec ni (pravilno) priklopljen, ga priklopite. Okvara na vtičnici, napajalnem kablu ali polnilcu akumulatorja.	Napajalni kabel vstavite (do konca) v vtičnico. Preverite napetost napajanja; polnilec naj pregleda pooblaščen servisier.
Ukaz za samodejno podajanje ne deluje.	Nitka ni pravilno navita. Nitka je zapletena. Nitke ni zadosti.	Ročno poskusite izvleči nitko in v kolikor slednje ne morete izvleči, odstranite vreteno iz ohišja ter ponovno navijte nitko. Namestite novo vreteno z nitko.

WG163E

LITHIUM ION BATTERY

Handle with care .

Do not load or transport package if Damaged.

A fire hazard could exist.

For more information ,call:+86-512-65152811

LITHIUM-IONEN-BATTERIE

Mit Sorgfalt behandeln.

Die Verpackung nicht verladen oder transportieren, wenn diese beschädigt ist.

Es könnte Brandgefahr bestehen.

Für weitere Informationen wenden Sie sich bitte an :+86-512-65152811

BATTERIE LITHIUM-ION

À manipuler avec précaution.

Ne chargez pas ou ne transportez pas le colis en cas de dommages.

Existence possible d'un risque d'incendie

Pour plus d'informations, veuillez appeler le :+86-512-65152811

BATTERIA AGLI IONI DI LITIO

Maneggiare con cautela.

Non caricare o trasportare il pacco batteria se danneggiato.

Sussiste il pericolo di incendio.

Per ulteriori informazioni, chiamare il numero :+86-512-65152811

BATERÍA DE IONES DE LITIO

Manipular con mucho cuidado.

No cargar ni mover si está dañada.

Podría producirse un incendio.

Para obtener más información, llamar al :+86-512-65152811

LITHIUM-ION-ACCU

Voorzichtig behandelen.

Beschadigde accu niet opladen of transporteren.

Brandgevaar.

Bel voor meer informatie :+86-512-65152811

AKUMULATOR LITOWO-JONOWY

Zachować ostrożność podczas obsługi.

Nie ładować ani transportować przesyłki w razie uszkodzenia.

Może wystąpić zagrożenie życia.

Więcej informacji można uzyskać dzwoniąc pod numer :+86-512-65152811

LÍTIUM-ION AKKUMULÁTOR

Bánjon vele óvatosan.

A sérült csomagot ne helyezze be és ne szállítsa.

Tűzveszély állhat fenn.

További információért hívja:+86-512-65152811

ACUMULATOR LITIU-ION

Manipulați cu grijă. În caz de deteriorare a ambalajului de transport, nu solicitați și nu transportați.

Apariție pericol de incendiu.

Informații detaliate puteți obține la numărul de telefon :+86-512-65152811

LITHIUM-IONTOVÝ AKUMULÁTOR

Manipulujte s opatrností.

V případě poškození přepravního obalu nezatěžujte ani nepřevázejte.

Výskyt nebezpečí požáru.

Podrobnější informace získáte na telefonním čísle :+86-512-65152811

LITHIUM-IONTOVÝ AKUMULÁTOR

Pri manipulácii buďte veľmi opatrní.

V prípade poškodenia prepravného obalu nezaťažujte ani neprevádzajte.

Výskyt nebezpečenstva požiaru.

Podrobnejšie informácie získate na telefónnom čísle :+86-512-65152811

PILHA DE LÍCIO-IÃO

Manusear com cuidado.

Não carregar ou transportar a embalagem se danificada.

Pode existir risco de incêndio.

Para mais informações ligar :+86-512-65152811

LITIJONBATTERI

Hanteras varsamt.

Ladda eller transportera inte förpackningen om den är skadad.

En brandrisk kan finnas.

För mer information, ring :+86-512-65152811

LITIJEV AKUMULATOR

Ravnajte pazljivo.

Če je akumulator poškodovan, ga ne vstavljajte niti ne prevažajte.

Pri tem lahko pride do požara.

Za več informacij, pokličite :+86-512-65152811

WORX
it's your nature

www.worx.com

Copyright © 2016, Positec. All Rights Reserved.
AR01270601