

WOLF  Garten®

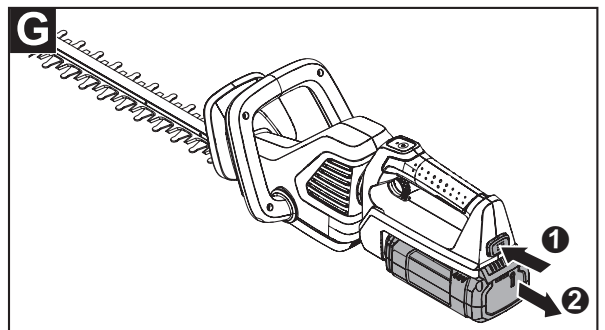

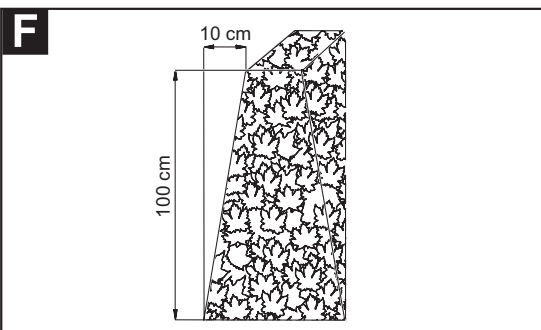

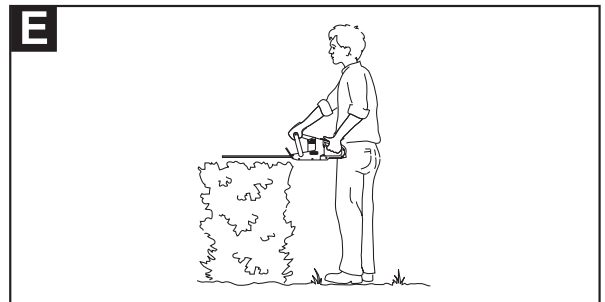

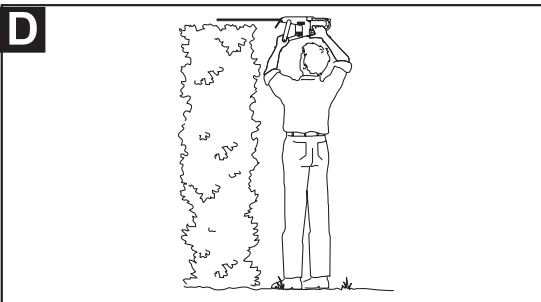
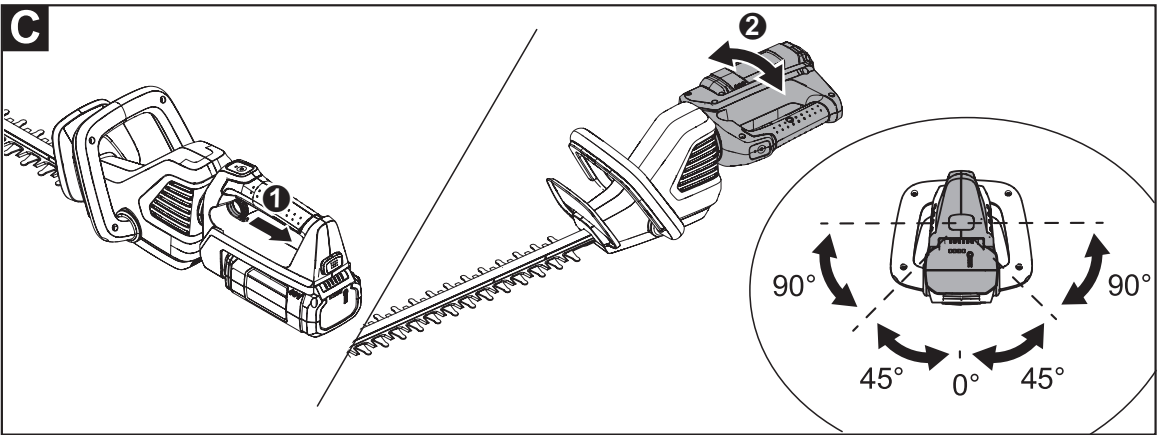
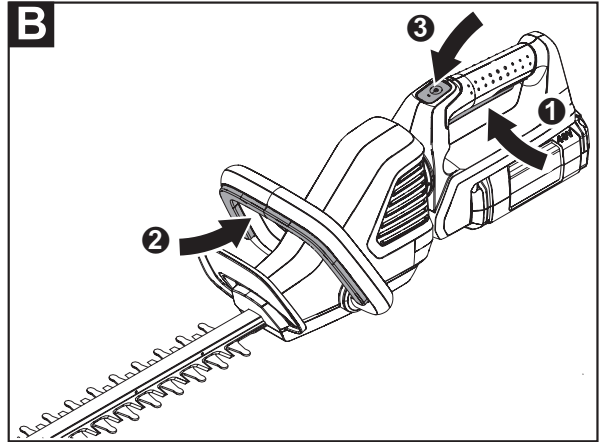
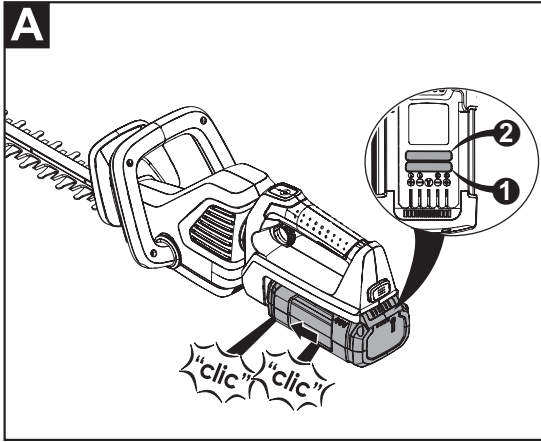

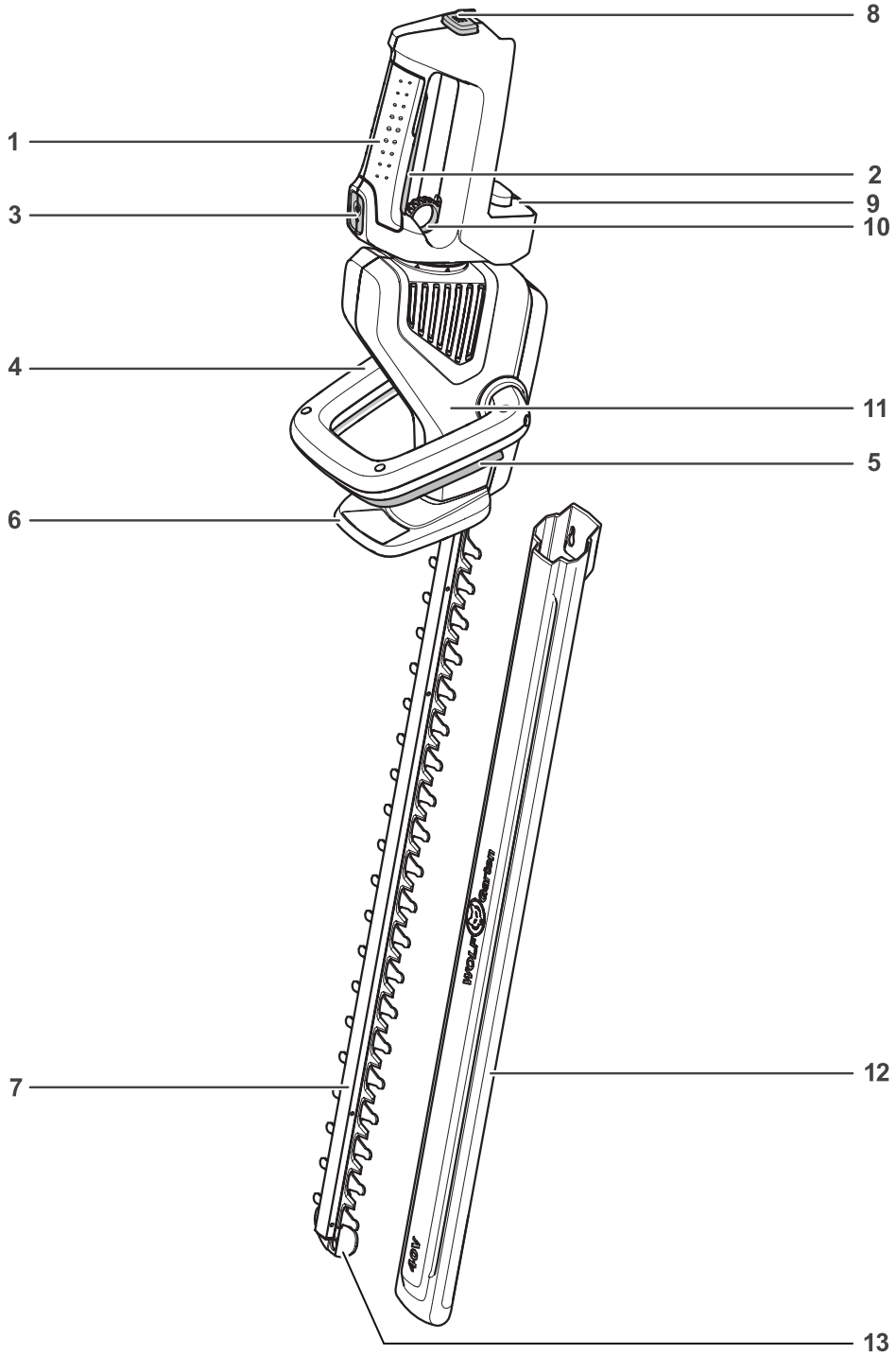





H





DE	Deutsch (Originalbetriebsanleitung)	8
EN	English (Original operating instructions)	17
FR	Français (Notice d'instructions originale)	26
IT	Italiano (Istruzioni per l'uso originali)	35
NL	Nederlands (Originele gebruiksaanwijzing)	44
SV	Svenska (Originalbruksanvisning)	53
DA	Dansk (Originale driftsvejledning)	62
NO	Norsk (Originale driftsanvisningen)	71
FI	Suomi (Alkuperäinen käyttöohjekirja)	79
ES	Español (Instrucciones de funcionamiento originales)	87
PT	Português (Instruções de serviço originais)	96
EL	Ελληνικά (Αυθεντικές οδηγίες χειρισμού)	105
HU	Magyar (Eredeti üzemeltetési útmutató)	114
PL	Polski (Oryginalna instrukcja obsługi)	123
CS	Český (Originální návod k obsluze)	132
SK	Slovenský (Originálny návod na obsluhu)	141
SL	Slovensko (Izvirno navodilo za obratovanje)	150
HR	Hrvatski (Originalna uputa za rad)	158
RU	Русский (Оригинальная инструкция по эксплуатации)	167

Inhalt	Bedeutung der Symbole
Zu Ihrer Sicherheit..... 8	  WARNUNG! Zur Verringerung eines Verletzungsrisikos Betriebsanleitung lesen!
Bedeutung der Symbole..... 8	
Sicherheitshinweise..... 9	  Vorsicht! Halten Sie Dritte immer aus dem Gefahrenbereich fern.
Bestimmungsgemäße Verwendung..... 13	
Typenschild..... 13	 Vor allen Arbeiten am Gerät den Akku entfernen!
Bedienelemente..... 13	
Schutzeinrichtungen..... 13	 Augen- und Gehörschutz tragen!
Inbetriebnahme..... 13	
Betrieb..... 14	 Schutzhandschuhe tragen!
Wartung..... 15	
Transport und Lagerung..... 15	 Setzen Sie das Gerät nicht dem Regen aus!
Beseitigung von Störungen..... 16	
Garantie..... 16	
EG-Konformitätserklärung..... 16	
Umweltgerechte Entsorgung..... 16	

Zu Ihrer Sicherheit



Lesen Sie vor der ersten Benutzung Ihres Gerätes diese Betriebsanleitung sorgfältig und handeln Sie danach. Bewahren Sie diese Betriebsanleitung für späteren Gebrauch oder Nachbesitzer auf.

WARNUNG!

Lesen Sie alle Sicherheitshinweise und Anweisungen.

Versäumnisse bei Einhaltung der Sicherheitshinweise und Anweisungen können elektrischen Schlag, Brand und/oder schwere Verletzungen verursachen.

Bewahren Sie alle Sicherheitshinweise und Anweisungen für die Zukunft auf.

- Der in den Sicherheitshinweisen verwendete Begriff "Elektrowerkzeug" bezieht sich auf netzbetriebene Elektrowerkzeuge (mit Netzkabel) und auf akkubetriebene Elektrowerkzeuge (ohne Netzkabel).
- Lesen Sie vor der ersten Inbetriebnahme unbedingt die Sicherheitshinweise! Bei Nichtbeachtung der Betriebsanleitung und der Sicherheitshinweise können Schäden am Gerät und Gefahren für den Bediener und andere Personen entstehen.
- Alle Personen, die mit der Inbetriebnahme, Bedienung und Wartung des Gerätes zu tun haben, müssen entsprechend qualifiziert sein.

Verbot eigenmächtiger Veränderungen und Umbauten

Es ist verboten, Veränderungen am Gerät durchzuführen oder Zusatzgeräte daraus herzustellen. Solche Änderungen können zu Personenschäden und Fehlfunktionen führen.

- Reparaturen am Gerät dürfen nur von hierzu beauftragten und geschulten Personen durchgeführt werden. Verwenden Sie hierbei stets die Originalersatzteile. Damit wird sichergestellt, dass die Sicherheit des Gerätes erhalten bleibt.

Informationssymbole dieser Anleitung

Die Zeichen und Symbole in dieser Anleitung sollen Ihnen helfen, die Anleitung und das Gerät schnell und sicher zu benutzen.



Hinweis

Informationen über die effektivste bzw. praktikabelste Nutzung des Gerätes.

→ Handlungsschritt

Fordert Sie zum Handeln auf.

✓ Handlungsergebnis

Hier finden Sie das Ergebnis einer Abfolge von Handlungsschritten.

Zu Ihrer Sicherheit

[1] Positionsnummer

Positionsnummern sind im Text mit eckigen Klammern [] gekennzeichnet.

A Illustrationskennzeichnung

Illustrationen sind mit Buchstaben nummeriert und im Text gekennzeichnet.

1 Handlungsschrittnummer

Die definierte Abfolge von Handlungsschritten ist nummeriert und im Text gekennzeichnet.

Gefahrenstufen von Warnhinweisen

In dieser Betriebsanleitung werden die folgenden Gefahrenstufen verwendet, um auf potenzielle Gefahrensituationen hinzuweisen:

GEFÄHR !



Die gefährliche Situation steht unmittelbar bevor und führt, wenn die Maßnahmen nicht befolgt werden, zu schweren Verletzungen bis hin zum Tod.

WARNUNG !



Die gefährliche Situation kann eintreten und führt, wenn die Maßnahmen nicht befolgt werden, zu schweren Verletzungen bis hin zum Tod.

VORSICHT !



Die gefährliche Situation kann eintreten und führt, wenn die Maßnahmen nicht befolgt werden, zu leichten oder geringfügigen Verletzungen.

Achtung !

Eine möglicherweise schädliche Situation kann eintreten und führt, wenn sie nicht gemieden wird, zu Sachschäden.

Aufbau von Sicherheitshinweisen

GEFÄHR !



Art und Quelle der Gefahr!

➔ Folgen bei Nichtbeachtung

➤ Maßnahme zur Gefahrenabwehr

Sicherheitshinweise

Arbeitsplatzsicherheit

- Halten Sie Ihren Arbeitsbereich sauber und gut beleuchtet.** Unordnung oder unbeleuchtete Arbeitsbereiche können zu Unfällen führen.
- Arbeiten Sie mit dem Elektrowerkzeug nicht in explosionsgefährdeter Umgebung, in der sich brennbare Flüssigkeiten, Gase oder Stäube befinden.** Elektrowerkzeuge erzeugen Funken, die den Staub oder die Dämpfe entzünden können.
- Halten Sie Kinder und andere Personen während der Benutzung des Elektrowerkzeugs fern.** Bei Ablenkung können Sie die Kontrolle über das Gerät verlieren.

Elektrische Sicherheit

- Halten Sie Elektrowerkzeuge von Regen und Nässe fern.** Das Eindringen von Wasser in ein Elektrowerkzeug erhöht das Risiko eines elektrischen Schlages.

Sicherheit von Personen

- Seien Sie aufmerksam, achten Sie darauf, was Sie tun, und gehen Sie mit Vernunft an die Arbeit mit einem Elektrowerkzeug. Benutzen Sie kein Elektrowerkzeug, wenn Sie müde sind oder unter dem Einfluss von Drogen, Alkohol oder Medikamenten stehen.** Ein Moment der Unachtsamkeit beim Gebrauch des Elektrowerkzeugs kann zu ernsthaften Verletzungen führen.
- Tragen Sie persönliche Schutzausrüstung und immer eine Schutzbrille.** Das Tragen persönlicher Schutzausrüstung, wie Staubmaske, rutschfeste Sicherheitsschuhe, Schutzhelm oder Gehörschutz, je nach Art und Einsatz des Elektrowerkzeugs, verringert das Risiko von Verletzungen.
- Vermeiden Sie eine unbeabsichtigte Inbetriebnahme. Vergewissern Sie sich, dass das Elektrowerkzeug ausgeschaltet ist, bevor Sie es an die Stromversorgung und/oder den Akku anschließen, es aufnehmen oder tragen.** Wenn Sie beim Tragen des Elektrowerkzeugs den Finger am Schalter haben oder das Gerät eingeschaltet an die Stromversorgung anschließen, kann dies zu Unfällen führen.

Sicherheitshinweise

- d) **Entfernen Sie Einstellwerkzeuge oder Schraubenschlüssel, bevor Sie das Elektrowerkzeug einschalten.** Ein Werkzeug oder Schlüssel, der sich in einem drehenden Geräteteil befindet, kann zu Verletzungen führen.
- e) **Vermeiden Sie eine abnormale Körperhaltung. Sorgen Sie für einen sicheren Stand und halten Sie jederzeit das Gleichgewicht.** Dadurch können Sie das Elektrowerkzeug in unerwarteten Situationen besser kontrollieren.
- f) **Tragen Sie geeignete Kleidung. Tragen Sie keine weite Kleidung oder Schmuck. Halten Sie Haare, Kleidung und Handschuhe fern von sich bewegenden Teilen.** Lockere Kleidung, Schmuck oder lange Haare können von sich bewegenden Teilen erfasst werden.

Verwendung und Behandlung des Elektrowerkzeugs

- a) **Überlasten Sie das Gerät nicht. Verwenden Sie für Ihre Arbeit das dafür bestimmte Elektrowerkzeug.** Mit dem passenden Elektrowerkzeug arbeiten Sie besser und sicherer im angegebenen Leistungsbereich.
- b) **Benutzen Sie kein Elektrowerkzeug, dessen Schalter defekt ist.** Ein Elektrowerkzeug, das sich nicht mehr ein- oder ausschalten lässt, ist gefährlich und muss repariert werden.
- c) **Ziehen Sie den Stecker aus der Steckdose und/oder entfernen Sie den Akku, bevor Sie Geräteeinstellungen vornehmen, Zubehörteile wechseln oder das Gerät weglegen.** Diese Vorsichtsmaßnahme verhindert den unbeabsichtigten Start des Elektrowerkzeugs.
- d) **Bewahren Sie unbenutzte Elektrowerkzeuge außerhalb der Reichweite von Kindern auf. Lassen Sie Personen das Gerät nicht benutzen, die mit diesem nicht vertraut sind oder diese Anweisungen nicht gelesen haben.** Elektrowerkzeuge sind gefährlich, wenn Sie von unerfahrenen Personen benutzt werden.
- e) **Pflegen Sie Elektrowerkzeuge mit Sorgfalt. Kontrollieren Sie, ob bewegliche Teile einwandfrei funktionieren und nicht klemmen, ob Teile gebrochen oder so beschädigt sind, dass die Funktion des Elektrowerkzeugs beeinträchtigt ist. Lassen Sie beschädigte Teile vor dem Einsatz des Gerätes reparieren.** Viele Unfälle haben ihre Ursache in schlecht gewarteten Elektrowerkzeugen.
- f) **Halten Sie Schneidwerkzeuge scharf und sauber.** Sorgfältig gepflegte Schneidwerkzeuge mit scharfen Schneidkanten verklemmen sich weniger und sind leichter zu führen.

- g) **Verwenden Sie Elektrowerkzeug, Zubehör, Einsatzwerkzeuge usw. entsprechend diesen Anweisungen. Berücksichtigen Sie dabei die Arbeitsbedingungen und die auszuführende Tätigkeit.** Der Gebrauch von Elektrowerkzeugen für andere als die vorgesehenen Anwendungen kann zu gefährlichen Situationen führen.

Verwendung und Behandlung des Akkuwerkzeugs

- a) **Laden Sie die Akkus nur in Ladegeräten auf, die vom Hersteller empfohlen werden.** Für ein Ladegerät, das für eine bestimmte Art von Akkus geeignet ist, besteht Brandgefahr, wenn es mit anderen Akkus verwendet wird.
- b) **Verwenden Sie nur die dafür vorgesehenen Akkus in den Elektrowerkzeugen.** Der Gebrauch von anderen Akkus kann zu Verletzungen und Brandgefahr führen.
- c) **Halten Sie den nicht benutzten Akku fern von Büroklammern, Münzen, Schlüsseln, Nägeln, Schrauben oder anderen kleinen Metallgegenständen, die eine Überbrückung der Kontakte verursachen könnten.** Ein Kurzschluss zwischen den Akkukontakten kann Verbrennungen oder Feuer zur Folge haben.
- d) **Bei falscher Anwendung kann Flüssigkeit aus dem Akku austreten. Vermeiden Sie den Kontakt damit. Bei zufälligem Kontakt mit Wasser abspülen. Wenn die Flüssigkeit in die Augen kommt, nehmen Sie zusätzlich ärztliche Hilfe in Anspruch.** Austretende Akkuflüssigkeit kann zu Hautreizungen oder Verbrennungen führen.

Service

- a) **Lassen Sie Ihr Elektrowerkzeug nur von qualifiziertem Fachpersonal und nur mit Original-Ersatzteilen reparieren.** Damit wird sichergestellt, dass die Sicherheit des Elektrowerkzeugs erhalten bleibt.

Sicherheitshinweise für Heckenscheren

- **Halten Sie alle Körperteile vom Schneidmesser fern. Versuchen Sie nicht, bei laufendem Messer Schnittgut zu entfernen oder zu schneidendes Material festzuhalten. Entfernen Sie eingeklemmtes Schnittgut nur bei ausgeschaltetem Gerät.** Ein Moment der Unachtsamkeit bei Benutzung der Heckenschere kann zu schweren Verletzungen führen.
- **Tragen Sie die Heckenschere am Griff bei stillstehendem Messer. Bei Transport oder Aufbewahrung der Heckenschere stets die Schutzabdeckung aufziehen.** Sorgfältiger Umgang mit dem Gerät verringert die Verletzungsgefahr durch das Messer.

Sicherheitshinweise

- **Halten Sie das Elektrowerkzeug nur an den isolierten Griffflächen, da das Schneidmesser in Berührung mit verborgenen Stromleitungen oder dem eigenen Netzkabel kommen kann.** Der Kontakt des Schneidmessers mit einer spannungsführenden Leitung kann metallene Geräteteile unter Spannung setzen und zu einem elektrischen Schlag führen.

Selbst- und Personenschutz

- **Aus Sicherheitsgründen dürfen Kinder oder Personen, die die Gebrauchsanweisung nicht kennen, die Heckenschere nicht benutzen.** Örtliche Bestimmungen können das Mindestalter des Benutzers festlegen.
- **Nehmen Sie die Heckenschere nicht in Betrieb, wenn sich Personen (insbesondere Kinder) oder Tiere in unmittelbarer Nähe befinden.** Achten Sie auch darauf, dass Kinder nicht mit der Heckenschere spielen.
- **Unterbrechen Sie den Gebrauch der Maschine, wenn Personen (insbesondere Kinder) oder Haustiere in der Nähe sind.**
- **Dieses Gerät darf nicht von Kindern und nicht von Personen mit eingeschränkten körperlichen, sensorischen oder geistigen Fähigkeiten oder mit unzureichender Erfahrung und Wissen verwendet werden. Ebenso dürfen Personen, die mit dieser Betriebsanleitung nicht vertraut sind, das Gerät nicht verwenden.** Lokale Vorschriften können eine Altersbeschränkung für Benutzer festlegen.
- **Schalten Sie den Motor nur ein, wenn Ihre Füße und Hände in sicherem Abstand von der Schneideinrichtung entfernt sind.**
- **Trennen Sie die Maschine stets von der Stromversorgung, wenn diese unbeaufsichtigt gelassen wird und beim Entfernen einer Blockierung.**
- **Tragen Sie bei Arbeiten mit oder an der Heckenschere immer feste Schuhe und lange Hosen sowie weitere entsprechende geeignete persönliche Schutzausrüstung (Schutzbrille, Gehörschutz, Arbeitshandschuhe etc.).** Das Tragen von persönlicher Schutzausrüstung verringert das Risiko von Verletzungen. Vermeiden Sie das Tragen weiter Kleidung etc., die vom Schneidwerkzeug erfasst werden kann.

Vor dem Einsatz

- **Machen Sie sich vor Arbeitsbeginn mit der Heckenschere und ihren Funktionen sowie ihren Bedienelementen vertraut.**

- **Benutzen Sie keine Heckenschere, deren Schalter defekt ist und sich nicht mehr ein- oder ausschalten lässt.** Lassen Sie diesen von einer qualifizierten Fachkraft oder einer Fachwerkstatt reparieren.
- **Verwenden Sie niemals ein Gerät mit beschädigten oder fehlenden Schutzeinrichtungen oder Abdeckungen.** Lassen Sie diese von einer dazu qualifizierten Fachkraft oder Fachwerkstatt reparieren oder ggf. austauschen.
- **Bevor Sie Einstellungen am Gerät vornehmen, oder es säubern, schalten Sie das Gerät aus und entnehmen Sie den Akku.**
- **Benutzen Sie keine Heckenschere mit einer defekten oder stark abgenutzten Schneideinrichtung.** Lassen Sie diese von einer dazu qualifizierten Fachkraft oder Fachwerkstatt reparieren oder ggf. austauschen.

Beim Einsatz

- **Lesen und beachten Sie Bedienungsanleitung des Akkus und des Ladegerätes für den Akku.**
- **Halten Sie alle Körperteile vom Schneidmesser fern. Versuchen Sie nicht, bei laufendem Messer Schnittgut zu entfernen oder zu schneidendes Material festzuhalten. Entfernen Sie eingeklemmtes Schnittgut nur bei ausgeschaltetem Gerät.** Ein Moment der Unachtsamkeit bei Benutzung der Heckenschere kann zu schweren Verletzungen führen.
- **Halten Sie das Elektrowerkzeug nur an den isolierten Griffflächen, da das Schneidmesser in Berührung mit verborgenen Stromleitungen kommen kann.** Der Kontakt des Schneidmessers mit einer spannungsführenden Leitung kann metallene Geräteteile unter Spannung setzen und zu einem elektrischen Schlag führen.
- **Lassen Sie bei Arbeitsunterbrechungen die Heckenschere nie unbeaufsichtigt und bewahren Sie diese an einem sicheren Ort auf.**
- **Suchen Sie die Hecke nach verborgenen Objekten, z. B. Drahtzäunen ab.**
- **Halten Sie die Heckenschere mit beiden Händen fest**
- **Halten Sie die Heckenschere beim Einschalten parallel zur Hecke, da sonst Verletzungsgefahr besteht.**
- **Halten Sie auch beim Arbeiten einen Sicherheitsabstand zum Schneidwerkzeug ein.**
- **Tragen Sie geeigneten Augenschutz und Gehörschutz!**
- **Seien Sie besonders vorsichtig, wenn Sie rückwärts gehen. Stolpergefahr!**
- **Schalten Sie den Motor beim Transport von/zu den einzelnen Arbeitsstellen ab.**

Sicherheitshinweise

- **Überbrücken und manipulieren Sie niemals die am Gerät installierten Schalteinrichtungen (z. B. durch Anbinden des Schalters am Griff).**
- **Achten Sie beim Arbeiten immer auf einen sicheren Stand, besonders wenn Sie einen Tritt oder eine Leiter benutzen.**
- **Achten Sie stets auf Ihre Umgebung und auf mögliche Gefahren, die Sie wegen der Geräusche des Gerätes vielleicht nicht hören können.**

Hinweise zu Vibrationen:

- **Die Einwirkung von Schwingungen kann Schädigungen an den Nerven und Störungen der Blutzirkulation in Händen und Armen verursachen.**
- **Tragen Sie bei Arbeiten in kalter Umgebung warme Kleidung und halten Sie Ihre Hände warm und trocken.**
- **Machen Sie Pausen.**
- **Falls Sie feststellen, dass die Haut an Ihren Fingern oder Händen taub wird, kribbelt, schmerzt oder sich weiß verfärbt, stellen Sie die Arbeit mit der Maschine ein und konsultieren Sie gegebenenfalls einen Arzt.**
- Die angegebenen Schwingungsemissionswerte:
 - Wurden nach einem genormten Prüfverfahren gemessen.
 - Ermöglichen die Abschätzung der Emissionen des Elektrowerkzeugs und den Vergleich verschiedener Elektrowerkzeuge. Je nach Einsatzbedingung, Zustand des Elektrowerkzeugs oder der Einsatzwerkzeuge kann die tatsächliche Belastung höher oder geringer ausfallen. Berücksichtigen Sie zur Abschätzung Arbeitspausen und Phasen geringerer Belastung. Legen Sie aufgrund entsprechend angepasster Schätzwerte Schutzmaßnahmen fest, z.B. organisatorische Maßnahmen.

Nach dem Einsatz

- **Schalten Sie das Gerät aus, entnehmen Sie den Akku und überprüfen Sie das Gerät auf Beschädigung. Achtung, Gefahr! Schneidwerkzeug läuft nach!**
- **Sollten Sie Wartungs- und Reinigungsarbeiten am Gerät durchführen, schalten Sie das Gerät aus und entnehmen Sie den Akku.**
- **Warten Sie immer den Stillstand des Schneidwerkzeuges ab.**
- **Das Abnehmen der Schutzeinrichtungen darf nur bei stillgesetztem Motor und entferntem Akku erfolgen.**
- **Achten Sie darauf, dass Lüftungsschlitze frei von Verschmutzungen sind.**

- **Reinigen Sie die Heckenschere nicht mit Wasser.**

Allgemeine Sicherheitshinweise

- **Ersatzteile müssen den vom Hersteller festgelegten Anforderungen entsprechen.** Verwenden Sie daher nur Original Ersatzteile oder die vom Hersteller zugelassenen Ersatzteile. Bitte beachten Sie beim Austausch immer die mitgelieferten Einbauhinweise, entnehmen Sie vorher den Akku.
- **Lassen Sie Reparaturen ausschließlich von einer qualifizierten Fachkraft oder in einer Fachwerkstatt durchführen.** Adressen von Fachwerkstätten finden Sie auf unserer Internetseite.
- **Diese Heckenschere ist für die Pflege von Hecken im privaten Bereich vorgesehen.** Wegen körperlicher Gefährdung des Benutzers oder anderer Personen darf das Gerät nicht für artfremde Zwecke eingesetzt werden.
- **Verwenden sie nur die dafür vorgesehenen Akkus in den Elektrowerkzeugen.** Der Gebrauch von anderen Akkus kann zu Verletzungen und Brandgefahr führen.
- **Auch bei Beachtung aller Sicherheits- und Bedienhinweise besteht immer ein Restrisiko von Verletzungen und Sachschäden.** Seien Sie sich dessen immer bewusst.
- **Benutzen Sie das Gerät nicht bei Regen- oder Gewittergefahr.**
- **Ersetzen Sie alle abgenutzten oder beschädigten Hinweisschilder an dem Gerät.**
- **Benutzen Sie nur die vom Hersteller freigegebenen Akkus und Ladegeräte.** Die Bezeichnung der freigegebene Akkus/Ladegeräte können Sie der beigefügten EG Konformitätserklärung entnehmen.

Bestimmungsgemäße Verwendung

Die Heckenschere ist ausschließlich zum Schneiden von Hecken und Büschen mit folgenden maximalen Aststärken bestimmt:

- 22 mm für Geräte mit 50 cm Schneidmesser
- 24 mm für Geräte mit 60 cm Schneidmesser

Jeder darüber hinausgehende Gebrauch gilt als nicht bestimmungsgemäß.

Für Schäden bei nicht bestimmungsgemäßer Verwendung haftet der Benutzer.

Bestimmungswidrige Verwendung

Diese Heckenschere sollte nicht in öffentlichen Anlagen, Parks, Sportstätten, an Straßen usw. sowie in der Land und Forstwirtschaft eingesetzt werden.

Typenschild

Lage

Das Typenschild finden Sie am Gehäuse der Heckenschere.



Hinweis

Die Kennzeichnung besitzt Urkundenwert und darf nicht verändert oder unkenntlich gemacht werden.

Aufbau

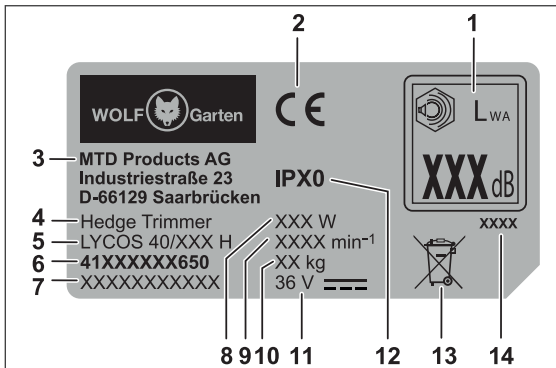

- 1 Schalleistung garantiert
- 2 CE-Kennzeichnung
- 3 Hersteller
- 4 Gerätegruppe
- 5 Modellname
- 6 Modellnummer
- 7 Seriennummer
- 8 Leistung
- 9 Motordrehzahl in min⁻¹
- 10 Gewicht
- 11 Nennspannung, Stromart
- 12 Schutzklasse/Schutzart
- 13 Entsorgungshinweis
- 14 Baujahr

Bedienelemente

Bedienelemente

- 1 Handgriff
- 2 Ein-/Ausschalter am Handgriff
- 3 Eco-Taste
- 4 Bügelgriff
- 5 Ein-/Ausschalter am Bügelgriff
- 6 Schutzschild
- 7 Schneidmesser
- 8 Akkuentriegelung
- 9 Akkufach
- 10 Einstellung Arbeitswinkel
- 11 Motor-/Getriebeeinheit
- 12 Schutzabdeckung
- 13 Anschlagsschutz

Schutzeinrichtungen

Schutzeinrichtungen

Schutzschild [6]

Das Schutzschild schützt Ihre Hände und ermöglicht Ihnen ein einwandfreies Schneiden mit guter Sicht auf den Schnittbereich.

Anschlagsschutz [13]

Die überstehende Führungsschiene schützt Sie beim Anstoßen an einen festen Gegenstand (Wand, Boden etc.) gegen unangenehme Schläge, z. B. Rückstoßmomente des Schneidmessers.

Zwei-Hand-Sicherheitsschaltung [2], [4]

Das Einschalten und Bedienen der Heckenschere erfolgt mit beiden Händen. Eine Hand bedient den Ein-/Ausschalter am Handgriff, die andere Hand bedient den Ein-/Ausschalter am Bügelgriff. Lassen Sie eines der beiden Schaltelemente los, kommt das Schneidmesser automatisch zum Stillstand.

Inbetriebnahme

Ergänzende Dokumentationen



Nehmen Sie das Gerät erst in Betrieb, wenn Ihnen die mitgelieferten Betriebsanleitungen des Ladegerätes und die des Akkus vorliegen und Sie diese verstanden und beachtet haben.

Akku laden

⚠️ WARNUNG !



Gefahr von Verletzungen oder Sachschäden
 ➤ Akku ausschließlich mit dem vom Hersteller freigegebenem Ladegerät laden. Die Bezeichnung der freigegebenen Ladegeräte können Sie der beigefügten EG-Konformitätserklärung entnehmen.

Achtung !

Der Akku wird teilgeladen ausgeliefert. Laden Sie den Akku vor dem ersten Einsatz vollständig auf, um die volle Leistung des Akkus zu gewährleisten.

➔ Laden Sie den Akku entsprechend der Anweisungen der ergänzenden Dokumentation auf.

Betriebszeiten

- ✓ Beachten Sie bitte regionale Vorschriften.
- ➔ Erfragen Sie die Betriebszeiten bei Ihrer örtlichen Ordnungsbehörde.

Betrieb

Akku einsetzen **A**

⚠️ WARNUNG !



Falsche Handhabung des Akkus und des Ladegerätes
 ➔ Gefahr von Verletzungen und Sachschäden
 ➤ Lesen und beachten Sie die Betriebsanleitung des Akkus und des Ladegerätes.

Mithilfe der 2-Stufen Einrastung kann der Arbeits- bzw. Transportmodus des Akkus eingestellt werden.

Stufe 1 **1**

- ✓ Akku befindet sich im Transportmodus.
 - Die elektrischen Kontakte sind getrennt und verhindern somit eine ungewollte Selbstentladung des Akkus bei Lagerung.

Stufe 2 **2**

- ✓ Akku befindet sich im Arbeitsmodus.
 - Die elektrischen Kontakte sind verbunden und das Gerät ist betriebsbereit.

Arbeitswinkel einstellen **C**

⚠️ WARNUNG !



Gefahr von Verletzungen durch das Schneidwerkzeug.
 ➤ Schalten Sie das Gerät ab und warten Sie, bis das Schneidwerkzeug stillsteht, bevor Sie Einstellungen am Gerät vornehmen.

Die Heckenschere verfügt über einen 5-fach verstellbaren Arbeitswinkel. Sie können den Handgriff, jeweils um 45° oder 90° nach rechts oder links schwenken.

Dadurch können Sie problematische und schwer zugängliche Stellen im Garten bequem erreichen.

- ➔ Ziehen Sie den Arretierhebel **1**.
 - ✓ Der Handgriff löst sich aus der Einrastung.
- ➔ Stellen Sie den Arbeitswinkel ein, indem Sie den Handgriff nach rechts oder links drehen.
- ✓ Der Handgriff rastet in der nächsten Einrastung ein **2**.
- ➔ Um den Handgriff weiterdrehen zu können, ziehen Sie erneut den Arretierhebel **1**.

Gerät einschalten **B**

- ➔ Halten Sie mit der einen Hand den Ein-/Aus-schalter am Handgriff gedrückt **1**.
- ➔ Drücken Sie mit der anderen Hand gleichzeitig den Ein-/Aus-schalter am Bügelgriff **2**.
- ✓ Das Gerät ist in Betrieb.
- ➔ Drücken Sie die Eco-Taste **3**.
- ✓ Die Hubzahl der Schneidmesser verringert sich. Das Lämpchen an der Eco-Taste leuchtet grün.



Hinweis

Der Eco-Modus verlängert die Laufzeit des Geräts um ca. 50% und kann zum Schneiden von dünnen Ästen verwendet werden. Nach dem Aus- und wieder Einschalten des Geräts bleibt der Eco-Modus aktiv. Zum Ausschalten des Eco-Modus muss die Eco-Taste nochmals gedrückt werden, damit das Gerät im Normalmodus (schnelle Hubzahl der Schneidmesser) arbeiten kann.

Schneiden **D E F**

Schneiden der Heckenoberseite **D**

- Führen Sie zum Schneiden der Heckenoberseite nach links und rechts schwenkende/schweifende Bewegungen mit der Heckenschere aus.
- Halten Sie für optimale Schneidergebnisse das Schneidmesser in leicht abgeneigter Position in Richtung der Schneidbewegung.

Schneiden der Heckenseiten **E**

- Sollten die Heckenseiten geschnitten werden, so beginnen Sie zunächst mit dem unteren Teil der Hecke und schneiden Sie aufwärts.

- Halten Sie für optimale Schneidergebnisse das Schneidmesser in leicht abgeneigter Position in Richtung der Schneidbewegung.
- Schneiden Sie die Seiten der Hecke nach oben hin verjüngt, um einen gleichmäßigen Heckenzwuchs zu ermöglichen.

Tipps zum Schneiden

- Bitte beachten Sie die Brutzeiten der Vögel!
- Die ideale Form zum Heckenschnitt ist die Trapezform, welche für ausreichende Licht- und Luftzufuhr in allen Bereichen der Hecke sorgt **F**.
- Um bei jungen Hecken den Dichtwuchs zu fördern, sollten neue Triebe nur zur Hälfte gekürzt werden.
- Hat die Hecke bereits Ihre gewünschte Höhe erreicht, können neue Triebe ganz entfernt werden.
- Um eine gleichbleibende Höhe der Hecke zu erzielen, können Sie eine Richtschnur auf gewünschter Höhe spannen und entlang dieser Linie schneiden.

Schnittzeiten

Laubhecken	Mai/Juni und Oktober (Rückschnitt um ca. 1/3 der Gesamthöhe im Winter vornehmen)
Nadelholzhecken	April und Oktober
Koniferen	April und Oktober

Gerät ausschalten **B**

- ✓ Das Gerät schaltet sich aus, sobald Sie einen der beiden Ein-/Ausschalter **1** oder **2** loslassen.

Akku entnehmen **C**

- Drücken Sie die Akkuentriegelung **1**.
- Entnehmen Sie den Akku **2**.

Wartung

WARNUNG !



Gefahr von Verletzungen oder Sachschäden.

- Wartungs- und Reinigungsarbeiten am Gerät dürfen nur bei stillgesetztem Motor und stillstehendem Schneidwerkzeug vorgenommen werden.
- Vor allen Arbeiten am Gerät den Akku entnehmen.
- Reparatur- und Wartungsarbeiten sowie den Austausch von Sicherheitselementen nur von einer qualifizierten Fachkraft oder einer Fachwerkstatt durchführen lassen.

Reinigung

- Reinigen Sie die Heckenschere, insbesondere die Lüftungsschlitze, nach jedem Einsatz mit einem trockenen Tuch bzw. bei starker Verschmutzung mit einer Bürste.
- Reinigen Sie das Schneidmesser vorsichtig nach jedem Gebrauch.
- Sprühen Sie das Schneidmesser nach dem Einsatz mit Pflegeöl ein, um eine lange Lebensdauer der Heckenschere zu garantieren. Verwenden Sie hierzu möglichst umweltfreundliche Schmiermittel.
- Ölen Sie die Heckenschere nicht während des Betriebs.
- Legen Sie die Heckenschere zum Ölen auf die Seite und tragen sie einen dünnen Ölfilm auf das Schneidmesser auf.
- Unterbrechen Sie bei längerem Heckenschneiden öfter Ihre Arbeit und ölen Sie das Schneidmesser Ihrer Heckenschere.

Achtung !

Reinigen Sie das Gerät nicht mit Wasser.

Transport und Lagerung

WARNUNG !



Gefahr von Verletzungen durch das Schneidwerkzeug.

- Vor jedem Transport und jeder Lagerung das Gerät abschalten und den Stillstand des Schneidwerkzeuges abwarten.
- Entnehmen Sie den Akku vor Transport oder Lagerung.

Lagerung

- Führen Sie nach jeder Saison eine gründliche Reinigung an Ihrem Gerät durch.
- Lagern Sie das Gerät stets an einem trockenen und sicheren Ort, welcher unzugänglich für Kinder ist.
- Lagern Sie den Akku und die Heckenschere getrennt voneinander.
- Lagern Sie den Akku an einem kühlen und trockenen Ort. Empfohlene Lagertemperatur 0 - 23 °C.
- Halten Sie die Heckenschere und insbesondere seine Plastikbestandteile fern von Bremsflüssigkeiten, Benzin, erdöhlhaltigen Produkten, Kriechölen etc. Sie enthalten chemische Stoffe, welche die Plastikbestandteile der Heckenschere beschädigen, angreifen oder zerstören können.
- Düngemittel und andere Gartenchemikalien enthalten Stoffe, die stark korrosiv auf die Metallteile der Heckenschere wirken können. Lagern Sie Ihre Heckenschere daher nicht in der Nähe dieser Stoffe.

Beseitigung von Störungen

⚠️ WARNUNG !



Gefahr von Verletzungen oder Sachschäden

- Suchen Sie im Zweifelsfall immer eine Fachwerkstatt auf.
- Stellen Sie vor jeder Prüfung oder vor Arbeiten am Gerät den Motor ab und entnehmen Sie den Akku.

Problem	Mögliche Ursache	Abhilfe
Das Gerät schaltet ab.	Der Akku ist zu heiß.	Lassen Sie den Akku abkühlen.
	Der Akku ist entladen.	Laden Sie den Akku auf.
	Temperatur des Gerätes (Elektronik) ist zu hoch.	Lassen Sie das Gerät abkühlen und reinigen Sie ggf. die Lüftungsschlitze
	Überstromauslösung	Suchen Sie bei erneutem Auftreten eine Fachwerkstatt auf.
Das Gerät lässt sich nicht einschalten.	Der Akku ist entladen.	Laden Sie den Akku auf.
	Überspannungsauslösung	Suchen Sie bei erneutem Auftreten eine Fachwerkstatt auf.
	Überstromauslösung	Suchen Sie bei erneutem Auftreten eine Fachwerkstatt auf.
	Temperatur des Akkus zu hoch oder zu niedrig.	Lassen Sie den Akku abkühlen bzw. aufwärmen.
	Der Akku ist defekt.	Tauschen Sie den Akku aus.
Das Schneidmesser wird heiß.	Das Schneidmesser ist stumpf.	Suchen Sie eine Fachwerkstatt auf.
	Es besteht zu viel Reibung aufgrund fehlender Schmierung.	Ölen Sie das Schneidmesser.
Unruhiger Lauf, starkes Vibrieren der Heckenschere.	Das Schneidmesser ist schadhaft.	Suchen Sie eine Fachwerkstatt auf.
	Die Befestigung des Schneidmessers hat sich gelöst.	Suchen Sie eine Fachwerkstatt auf.

Garantie

In jedem Land gelten die von unserer Gesellschaft oder dem Importeur herausgegebenen Garantiebestimmungen. Störungen beseitigen wir an ihrem Gerät im Rahmen der Gewährleistung kostenlos, sofern ein Material- oder Herstellungsfehler die Ursache sein sollte. Im Garantiefall wenden Sie sich bitte an Ihren Verkäufer oder die nächstgelegene Niederlassung.

Umweltgerechte Entsorgung

Elektrowerkzeuge, Zubehör und Verpackungen müssen einer umweltgerechten Wiederverwertung zugeführt werden.

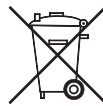

Akkus/Batterien:

Werfen Sie Akkus/Batterien nicht in den Hausmüll, ins Feuer oder ins Wasser. Akkus/ Batterien sollen gesammelt, recycelt oder auf umweltfreundliche Weise entsorgt werden.

Elektrowerkzeuge (ohne Akkus/Batterien):

Werfen Sie das Elektrowerkzeug nicht in den Hausmüll! Geben Sie es in einer geeigneten Entsorgungseinrichtung ab.

EG-Konformitätserklärung



Weitere Angaben zum Gerät finden Sie auf der separat beigelegten EG-Konformitätserklärung, die ein Bestandteil dieser Betriebsanleitung ist.

Contents	
For your safety.....	17
Meaning of the symbols.....	17
Safety information.....	18
Intended use.....	21
Identification plate.....	21
Operating controls.....	22
Protective equipment.....	22
Using for the first time.....	22
Operation.....	22
Servicing.....	23
Transport and storage.....	24
Troubleshooting.....	24
Warranty.....	25
EC Declaration of Conformity.....	25
Environmentally-friendly disposal.....	25

Meaning of the symbols	
	WARNING! To reduce the risk of injury, read the instruction manual!
	Caution! Do not allow any other persons to enter the danger area.
	Always remove the power pack prior to working on the device!
	Wear safety goggles and ear defenders!
	Wear safety gloves!
	Do not leave the device in the rain!

For your safety



Before using your mower for the first time, read this instruction manual carefully and observe the instructions. Keep this instruction manual safe for later use or subsequent owners.

WARNING!

Read all safety information and instructions.

Failure to observe safety precautions and instructions may lead to electric shock, fire and/or severe injury.

Keep all information on safety precautions and instructions for future use.

- The term "power tool" used in the safety information refers to mains-powered electrical tools (with a mains cable) and power pack-powered electrical tools (without a mains cable).
- Before using for the first time, you must read the safety information!
Failure to observe the instruction manual and the safety instructions can result in damage to the mower and danger for the operator and other persons.
- All persons involved with the initial set-up, operation and servicing of the mower, must have appropriate qualifications.

The making of unauthorised changes or conversions is not permitted

Do not make any changes to the mower or convert it to make other machinery. Such changes can result in personal injury and incorrect operation.
→ Repairs to the mower must only be performed by trained persons who have been instructed to do so. When doing so always use original spare parts. This ensures that the safety of the mower is maintained.

Information symbols in this manual

The signs and symbols in this manual should help you to use the manual and mower quickly and safely.



Note

Information to ensure the most effective and practical use of the device.

→ Action step

Prompts you to perform an action.

✓ Result of action

Here you can find the result of an action sequence.

For your safety

[1] Item number

Item numbers are indicated in the text by square brackets [].

A Illustration label

Illustrations are numbered with letters and identified in the text.

1 Step number

The defined sequence of steps is numbered and identified in the text.

Danger levels of warning information

The following danger levels are used in this instruction manual, to indicate potentially dangerous situations:

DANGER!



A dangerous situation is highly likely and, if the measures are not followed, will result in severe injury and even death.

WARNING!



A dangerous situation may occur and, if the measures are not followed, will result in severe injury and even death.

CAUTION!



A dangerous situation may occur and, if the measures are not followed, will result in slight or minor injuries.

Attention!

A possibly harmful situation may occur which if not avoided will result in property damage.

Safety information content

DANGER!



- Type and source of the danger!
- ➔ Consequences of non-observation
- Measure for preventing the danger

Safety information

Workplace safety

- a) **Keep your work area clean and well lit.** Messy and poorly lit work areas can lead to accidents.
- b) **Do not use the power tool in an explosive environment, where there are inflammable liquids, gases or dusts.** Electrical power tools may create sparks, which could ignite the dust or vapours.
- c) **Keep children and other persons away from the power tool during use.** You can lose control of the device when distracted.

Electrical safety

- a) **Keep power tools away from rain and water.** The ingress of water into a power tool increases the risk of an electric shock.

Personal safety

- a) **Pay attention, be aware of what you are doing and go about your work with the electric power tool prudently. Do not use any power tools if you are tired or under the influence of drugs, alcohol or medication.** One moment of inattentiveness when using the power tool may lead to serious injury.
- b) **Wear personal protective equipment and always wear safety glasses.** The wearing of personal protective equipment such as dust masks, non-slip safety shoes, protective helmet or hearing protection reduces the risk of injury depending on the type and use of the power tool.
- c) **Prevent unintentional start-ups. Ensure that the power tool is switched off before connecting it to the power supply and/or the power pack, picking it up or carrying it.** If you hold your finger to the switch when carrying the power tool or connect the device to the power supply when it is switched on, this can lead to accidents.
- d) **Remove any adjustment tools or spanners before switching the power tool on.** A tool or spanner located in a turning device component may lead to injuries.
- e) **Adopt a normal posture. Ensure you are standing securely and that you maintain your balance at all times.** This will ensure that you can maintain better control of the power tool if unexpected situations occur.
- f) **Wear suitable clothing. Do not wear any loose clothing or jewellery. Keep hair, clothing and gloves away from moving parts.** Loose hair, clothing, jewellery or long hair may get caught by moving parts.

Safety information

Use and handling of the power tool

- a) **Do not overload the device. Use the electric power tool designed for your work.** Your work is performed better and safer with the appropriate power tool in the specified power range.
- b) **Do not use a power tool with a defective switch.** An electric power tool which can no longer be switched on or off is dangerous and must be repaired.
- c) **Pull the plug out of the socket and/or remove the power pack before configuring any device settings, changing accessory parts or storing the device away.** This precautionary measure prevents the unintended start of the power tool.
- d) **Keep unused power tools out of the reach of children. Do not let people use the device who are unfamiliar with it or who have not read these instructions.** Electric power tools are dangerous when used by inexperienced persons.
- e) **Treat power tools with care. Check that moving parts work seamlessly and do not jam; whether parts are so damaged that the function of the power tool is impaired. Have damaged parts repaired prior to using the device.** Many accidents originate from poorly maintained electric power tools.
- f) **Keep cutting tools sharp and clean.** Cutting tools with sharp cutting edges which are treated with care become stuck less frequently and are easier to run.
- g) **Use power tools, accessories, insertion tools, etc. in accordance with these instructions. Take the work conditions and the activity to be performed into consideration.** The use of electric power tools for applications other than those intended may lead to hazardous situations.

Use and handling of the battery tool

- a) **Only charge the batteries using chargers that are recommended by the manufacturer.** There is a risk of fire if a charger that is suitable for a specific type of battery is used with other batteries.
- b) **Only use the power packs intended for this purpose in power tools.** Use of other power packs can result in injuries and fires.
- c) **Keep the unused power pack away from paper clips, coins, keys, nails, screws or other small metal objects that could cause short circuiting of the contacts.** A short-circuit between the power pack contacts could result in burns or fire.
- d) **Fluid can leak from the battery if used improperly. Avoid contact with this liquid. Rinse off with water in the case of accidental contact. If the liquid comes into contact with the eyes, also seek medical assistance.** Leaking battery liquid may lead to skin irritation and burns.

Service

- a) **All repairs to the power tool must be carried out by qualified specialist technicians and with original spare parts only.** This ensures that the safety of the power tool is maintained.

Safety information for hedge trimmers

- **Keep all body parts away from the cutting blade. Do not attempt to remove grass cuttings or hold material to be cut with the blade running. Only remove jammed grass cuttings with the device switched off.** One moment of inattentiveness when using the hedge trimmer can result in serious injuries.
- **Hold the hedge trimmer at the handle with the blade at a standstill. Always put on the protective cover when transporting the hedge trimmer or putting it away for storage.** Careful handling of the device reduces the risk of injury from the blade.
- **Only hold the power tool by the insulated handles, because the cutting blade can come into contact with hidden power cables or even its own power cable.** Cutting blade contact with a live cable may pass voltage onto metallic device components and lead to electric shock.

Protection of yourself and others

- **For safety reasons, children or persons who are not familiar with the instruction manual and operation of the hedge trimmer, must not use it.** The minimum age of users may be defined by local or national legislation.
- **Do not operate the hedge trimmer when there are people (especially children) or animals in the immediate vicinity.** Ensure children do not play with the hedge trimmer.
- **Stop using the device if persons (especially children) or animals are nearby.**
- **This device must not be used by children or persons with reduced physical, sensory or mental capabilities or with inadequate experience and knowledge. Likewise persons must be familiar with this instruction manual before using the device.** The minimum age for using the device may be specified by local or national legislation.
- **Only switch the motor on if your feet and hands are at a safe distance from the cutting element.**
- **Always disconnect the device from the power supply if you are leaving it unattended or removing a blockage.**

Safety information

- **Always wear sturdy shoes and long trousers as well as other appropriate personal protective equipment (safety glasses, ear defenders, safety gloves etc.) when working on the hedge trimmer.** Wearing personal protective equipment reduces the risk of injuries. Do not wear loose clothing, etc. which could be caught by the cutting tool.

Before use

- **Before use, make sure you are familiar with the hedge trimmer, its functions and operating elements.**
- **Do not use any hedge trimmer whose switch is defective and which can no longer be switched on or off.** It must be repaired by a qualified expert or workshop.
- **Never use a device with damaged or missing guards or covers.** They must be repaired or replaced by a qualified expert or workshop.
- **Before making adjustments to the device or cleaning it, switch it off and remove the power pack.**
- **Do not use a hedge trimmer with a defective or heavily worn cutting element.** It must be repaired or replaced by a qualified expert or workshop.

Tips for use

- **Read and observe the operating manual of the power pack and its charger.**
- **Keep all body parts away from the cutting blade. Do not attempt to remove grass cuttings or hold material to be cut with the blade running. Only remove jammed grass cuttings with the device switched off.** One moment of inattentiveness when using the hedge trimmer can result in serious injuries.
- **Only hold the power tool by the insulated handles, because the cutting blade can come into contact with hidden power cables.** Contact of the cutting blade with a live cable can conduct electrical voltage into metallic device parts resulting in an electric shock.
- **Never leave the hedge trimmer unattended during breaks and store it in a secure location.**
- **Check for hidden objects in the hedge, such as wire fencing, before commencing work.**
- **Hold the hedge trimmer securely with both hands.**
- **Hold the hedge trimmer parallel to the hedge when switching on, otherwise there is a risk of injury.**
- **Also when working maintain a safe distance relative to the cutting tool.**

- **Wear suitable safety goggles and ear defenders!**
- **Take extra care if you are walking backwards. Risk of tripping!**
- **Switch the motor off when carrying the device to or from separate working positions.**
- **Never bypass or manipulate switching mechanisms installed on the device (e.g. by taping the switch to the handle).**
- **When working always ensure you are standing safely, especially when using steps or a ladder.**
- **Always be aware of your environment and possible hazards which you may not be able to hear because of the noise of the device.**

Information about vibrations:

- **Vibrations can cause nerve damage and impair the blood circulation in the hands and arms.**
- **When working in the cold, wear warm clothing and keep your hands warm and dry.**
- **Take breaks.**
- **If you notice that the skin of your fingers or hands goes numb, tingles, hurts or goes white, stop working with the machine and, if necessary, consult a doctor.**
- The specified vibration emission values:

- Were measured according to a standardised testing procedure.
- Make it possible to estimate the power tool emissions and compare these with different power tools. Dependent on the conditions of use, the state of the power tool or tools inserted for use with it, the actual vibration load may be higher or lower. When estimating the emissions, consider doing so during work pauses and phases when the tool is under reduced load. Based on the correspondingly adjusted estimated values, take protective actions, e.g. organisational actions.

After use

- **Switch the device off, remove the power pack and check the device for damage. Attention, danger! Cutting tool continues running!**
- **If you need to clean or service the device, switch it off and remove the power pack.**
- **Always wait until the cutting tool comes to a standstill.**
- **Removal of the protective equipment must only be performed with the motor stationary and the power pack removed.**
- **Ensure that ventilation slots are free from dirt.**
- **Do not clean the hedge trimmer using water.**

Safety information

General safety instructions

- **Spare parts must meet the requirements of the manufacturer.** Therefore, use only original spare parts or those spare parts authorised by the manufacturer. During replacement, always observe the supplied fitting instructions, remove the power pack in advance.
- **Repairs must only be performed by a qualified expert or workshop.** Specialist workshop addresses can be found on our website.
- **This hedge trimmer is intended for the care of hedges in private households.** Due to dangers posed to the body of the user or other persons, the device must not be used for purposes other than those intended.
- **Only use the power packs intended for this purpose in power tools.** Use of other power packs can result in injuries and fires.
- **Even if all safety and operating instructions are heeded, there is always a residual risk of injury and property damage.** Always be conscious of this!
- **Do not use the device if it is raining or there is a risk of storms.**
- **Replace all worn or damaged information signs on the device.**
- **Only use power packs and chargers approved by the manufacturer.** The designations of the approved power packs/chargers are listed in the enclosed EC Declaration of Conformity.

Intended use

The hedge trimmer is intended solely for the cutting of hedges and bushes with the following maximum twig/branch thicknesses:

- 22 mm for devices with a 50 cm cutting blade
- 24 mm for devices with a 60 cm cutting blade

Any other use is classed as an unintended use. The user is liable for any damage arising from unintended use.

Incorrect/abnormal use

This hedge trimmer should not be used in public facilities, parks, sports grounds, roads etc. nor in agriculture or forestry.

Identification plate

Position

The identification plate is located on the casing of the hedge trimmer.



Note
The label has the status of a certificate. It must never be altered or obliterated.

Structure

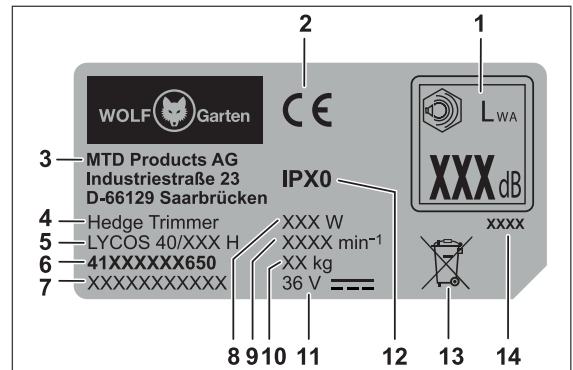

- 1 Guaranteed sound level
- 2 CE label
- 3 Manufacturer
- 4 Device group
- 5 Model name
- 6 Model number
- 7 Serial number
- 8 Power
- 9 Engine speed in rpm
- 10 Weight
- 11 Rated voltage, current type
- 12 Protection class / IP code
- 13 Disposal instruction
- 14 Year of manufacture

Operating controls

Operating controls

- 1 Handle
- 2 On/off switch on handle
- 3 Eco button
- 4 Bow-shaped handle
- 5 On/off switch on bow-shaped handle
- 6 Shield
- 7 Cutting blade
- 8 Power pack release
- 9 Power pack compartment
- 10 Working angle adjustment
- 11 Motor-/gearbox unit
- 12 Protective cover
- 13 Impact protection

Protective equipment

Protective equipment

Shield [6]

The shield protects your hands ensuring easy cutting with a good view of the cutting area.

Impact protection [13]

The projecting guide rail protects you against unpleasant impacts, e.g. recoil moments, if you hit a solid object (wall, floor, etc.).

Two-handed safety switch [2], [4]

Switching on and operation of the hedge trimmer requires both hands. One hand operates the on/off switch on the handle, the other hand operates the on/off switch on the bow-shaped handle. If one or other of the switches is released, the cutting blade automatically comes to a standstill.

Using for the first time

Supplementary documentation



Make sure the supplied instruction manuals of the charger and the power pack are available. Please read and understand them before using the device.

Power pack charging

WARNING!



Risk of injuries or material damage

- Charge the power pack using the charger approved by the manufacturer. The designations of the approved chargers are listed in the enclosed CE Declaration of Conformity.

Attention!

The power pack is supplied partially charged. Before first use, fully charge the power pack to ensure full capacity of the power pack.

- ➔ Power pack charging must be carried out according to the instructions in the supplementary documentation.

Operating times

- ✓ Observe the times stipulated in local byelaws.
- ➔ Check with your local authorities to determine if there are any operating time limitations.

Operation

Inserting the power pack

WARNING!



Incorrect handling of the power pack and the charger

- ➔ Risk of injuries and material damage
- Read and observe the operating manual of the power pack and charger.

The 2-stage latching mechanism is used to set operating or transport mode of the power pack.

Position 1

- ✓ The power pack is in transport mode.
 - The electric contacts are open to prevent the power pack from self-discharging during storage.

Position 2

- ✓ The power pack is in operating mode.
 - The electrical contacts are closed and the device is ready for use.

Adjusting the working angle

WARNING!



Risk of injuries due to the cutting tool.

- Switch off the device and wait until the cutting tool comes to a standstill before making adjustments to the device.

The battery-operated hedge trimmer can be set to five different operating angles. You can turn the handle to the left or right by 45° or 90°. This allows you to easily reach problematic and difficult-to-access positions in the garden.

- ➔ Pull the locking lever .
- ✓ The handle releases from the engaged position.
- ➔ Adjust the working angle by turning the handle to the right or left.

- ✓ The handle engages in the next locking position ②.
- To rotate the handle further, pull the locking lever ① again.

Switching the device on **E**

- With one hand maintain the on/off switch on the handle depressed ①.
- Then with the other hand simultaneously press the on/off switch on the bow-shaped handle ②.
- ✓ The device is in operation.
- Press the eco button ③.
- ✓ The speed of the cutting blade reduces. The lamp on the eco button goes green.



Note

Eco mode extends device running time by about 50% and can be used to cut thinner branches and twigs. Eco mode remains active after switching the device off and on. To switch eco mode off, the eco button must be pressed again so that the device can work in normal mode (fast cutting blade speed).

Cutting **D E F**

Cutting the top of the hedge **D**

- To cut the hedge top, perform swinging/sweeping movements to the left and right using the hedge trimmer.
- For optimum cutting results, maintain the cutting blade in a slightly inclined position in the direction of the cutting movement.

Cutting the hedge sides **E**

- If the hedge sides are to be cut, start at the bottom part of the hedge and cut upwards.
- For optimum cutting results, maintain the cutting blade in a slightly inclined position in the direction of the cutting movement.
- Cut the sides of the hedge so that the hedge narrows towards the top. This ensures uniform hedge growth.

Cutting tips

- Please remember the breeding season of birds!
- The ideal shape for hedge cutting is trapezoidal, which allows enough light and air to reach all parts of the hedge **F**.
- To promote thick growth in young hedges new shoots should only be shortened by half.
- If the hedge has already reached your desired height, now shoots can be completely removed.
- To obtain a uniform hedge height, you can tension a guide line at the desired height and then cut along this line.

Cutting times

Deciduous hedges	May/June and October (perform pruning by about 1/3 of the total height in winter)
Evergreen hedges	April and October
Conifers	April and October

Switching the device off **E**

- ✓ The device switches off as soon as you release either of the two on/off switches ① or ②.

Remove the power pack **G**

- Press the power pack release ①.
- Remove the power pack ②.

Servicing

⚠ WARNING!



Risk of injuries or material damage.

- Only clean or service the device if the motor is stationary and also the cutting tool.
- Always remove the power pack prior to working on the device.
- Repair and service work as well as the replacement of safety elements must be performed by a qualified expert or workshop.

Cleaning

- Clean the hedge trimmer after every use, especially the ventilation slots, using a dry cloth or, in the event of heavy soiling, a brush.
- Carefully clean the cutting blade after each use.
- After use, spray the cutting blade with conditioning oil to ensure a long service life for the hedge trimmer. Where possible, use an environmentally-friendly lubricant.
- Do not oil the hedge trimmer during use.
- To oil the hedge trimmer, place it on its side and apply a thin oil film to the cutting blade.
- During extended periods of hedge cutting, interrupt your work frequently to oil the hedge trimmer cutting blade.

Attention!

Do not clean the device with water.

Transport and storage

⚠ WARNING!



Risk of injuries due to the cutting tool.

- Before transport or storage, switch off the device and wait until the cutting tool comes to a standstill.
- Remove the power pack before transport or storage.

- ➔ Store the power pack and hedge trimmer separately.
- ➔ Store the power pack in a cool and dry location. Recommended storage temperature 0 - 23°C.
- ➔ Keep the hedge trimmer and especially its plastic components away from brake fluids, petrol, mineral oil containing products, penetrating oils etc. They contain chemical substances that can damage, attack or destroy the plastic components of the hedge trimmer.
- ➔ Fertilizers and other garden chemicals contain substances that may have a highly corrosive effect on the metal parts of the hedge trimmer. Therefore do not store your hedge trimmer in the vicinity of these substances.

Storage

- ➔ Thoroughly clean your device at the end of each season.
- ➔ Always store the device in a dry and safe location that is inaccessible to children.

Troubleshooting

⚠ WARNING!



Risk of injuries or material damage

- In case of doubt always take your mower to a specialist workshop.
- Before any inspection or any work on the device, switch off the motor and remove the power pack.

Problem	Possible cause	Remedy
The device switches off.	The power pack is too hot.	Allow the power pack to cool.
	The power pack is discharged.	Charge the power pack.
	The temperature of the device (electronics) is too high.	Allow the device to cool and if necessary, clean the ventilation slots
	Overcurrent release	If this occurs again take your device to a specialist workshop.
The device will not switch on, switching the device on	The power pack is discharged.	Charge the power pack.
	Overvoltage release	If this occurs again take your device to a specialist workshop.
	Overcurrent release	If this occurs again take your device to a specialist workshop.
	Power pack temperature too high or too low	Allow the power pack to cool down or warm up.
	The power pack is defective.	Replace the power pack.
The cutting blade becomes hot.	The cutting blade is blunt.	Consult a specialist workshop.
	There is a lot of friction because of a lack of lubrication.	Oil the cutting blade.
Uneven running, severe vibration of the hedge trimmer.	The cutting blade is damaged.	Consult a specialist workshop.
	The cutting blade fastening has come loose.	Consult a specialist workshop.

Warranty

The warranty conditions of our local company or importer apply in all countries. Under the terms of the warranty we will repair faults on your device free of charge, insofar as material or manufacturing defects are the cause. To make a claim under warranty please contact your seller or your nearest branch.

EC Declaration of Conformity



Further details about the device are contained on the separately enclosed EC Declaration of Conformity, which forms part of this instruction manual.

Environmentally-friendly disposal

Electrical tools, accessories and packaging must be fed into an environmentally compatible recycling chain.



Power packs/batteries:

Do not dispose of power packs/batteries in domestic waste, by burning or throwing into water. Power packs/batteries must be collected, recycled or disposed of in an environmentally-friendly manner.

Power tools (without power packs/batteries):

Do not throw your old power tool away with the domestic waste. Take it to a disposal facility.

Table des matières

Pour votre sécurité	26
Signification des symboles	26
Consignes de sécurité	27
Utilisation conforme	31
Plaque signalétique	31
Éléments de commande	31
Dispositifs de protection	31
Mise en service	31
Fonctionnement	32
Maintenance	33
Transport et stockage	33
Dépannage	34
Garantie	34
Déclaration de conformité CE	34
Élimination conforme aux impératifs écologiques	34

Signification des symboles



AVERTISSEMENT !

Pour réduire le risque de blessures, lire la notice d'utilisation !



Prudence !

Tenez toujours les tiers à l'écart de la zone dangereuse.



Retirer l'accumulateur avant d'effectuer des travaux sur l'appareil !



Porter un casque de protection oculaire et acoustique !



Portez des gants de protection !



N'exposez jamais l'appareil à la pluie !

Pour votre sécurité



Avant la première utilisation de l'appareil, veuillez attentivement lire la présente notice d'utilisation et observer les instructions qu'elle contient. Conservez la présente notice d'utilisation en vue d'une utilisation ultérieure et remettez-la au nouveau propriétaire en cas de cession.

AVERTISSEMENT!

Lisez l'intégralité des instructions et des consignes de sécurité. Le non-respect des instructions et des consignes de sécurité peut entraîner une électrocution, un incendie et / ou de graves blessures.

Conservez toutes les instructions et consignes de sécurité pour une future référence.

→ Le terme « outil électrique » utilisé dans les consignes de sécurité désigne les outils électriques à fonctionnement sur secteur (avec fil/câble) et sur accumulateur (sans fil/câble).

→ Avant la première mise en service, lisez impérativement les consignes de sécurité ! Le non-respect de la notice d'utilisation et des consignes de sécurité peut endommager l'appareil et engendrer des dangers pour l'utilisateur et d'autres personnes.

→ Toutes les personnes chargées de la mise en service, de l'utilisation et de la maintenance de l'appareil doivent disposer des qualifications requises.

Interdiction de procéder à des modifications et transformations arbitraires

Il est interdit de transformer l'appareil ou de fabriquer des appareils supplémentaires à partir de ce dernier. De telles modifications peuvent provoquer des dommages corporels et être à l'origine de dysfonctionnements.

→ Seules des personnes ayant été mandatées et formées sont autorisées à réparer l'appareil. Pour ce faire, veuillez toujours utiliser des pièces de rechange d'origine. Cela permet de préserver la sécurité de l'appareil.

Symboles d'information figurant dans la présente notice

Les repères et symboles figurant dans la présente notice vous aident à garantir une prise en main rapide et une utilisation en toute sécurité de l'appareil.



Remarque

Informations à propos de la méthode d'utilisation la plus efficace ou la plus pratique de l'appareil.

→ Étape de la procédure

Vous invite à réaliser une action.

Pour votre sécurité

✓ Résultat de la procédure

Vous trouverez ici le résultat d'une séquence d'étapes de la procédure.

[1] N° de position

Les numéros de position apparaissent dans le texte entre [].

▲ Identification des illustrations

Les illustrations sont identifiées par des lettres qui apparaissent dans le texte.

① N° de l'étape de la procédure

Les suites d'étapes d'une procédure sont identifiées par des numéros qui apparaissent dans le texte.

Niveaux de danger des mentions d'avertissement

Les niveaux de danger suivants sont utilisés dans la présente notice d'utilisation pour attirer l'attention sur des situations potentiellement dangereuses :

▲ DANGER !



La situation dangereuse décrite est imminente et provoquera, lorsque les mesures ne sont pas observées, de graves blessures, voire la mort.

▲ AVERTISSEMENT !



La situation dangereuse décrite peut survenir et provoquer, lorsque les mesures ne sont pas observées, de graves blessures, voire la mort.

▲ PRUDENCE !



La situation dangereuse décrite peut survenir et provoquer, lorsque les mesures ne sont pas observées, des blessures légères ou mineures.

Attention !

Une situation potentiellement dangereuse peut survenir et provoquer, à moins de l'éviter, des dommages matériels.

Structure des consignes de sécurité

▲ DANGER !



Nature et source du danger !

➔ Conséquences en cas de non-observation

➤ Mesure à prendre afin d'éviter le danger

Consignes de sécurité

Sécurité au lieu du travail

- Gardez votre zone de travail propre et bien éclairée.** Le désordre et un éclairage insuffisant du périmètre de travail peuvent provoquer des accidents.
- Ne travaillez pas avec l'outil électrique dans les atmosphères explosives qui contiennent des liquides, gaz ou poussières inflammables.** Les outils électriques génèrent des étincelles pouvant enflammer poussières et vapeurs.
- Tenez les enfants et autres personnes à distance pendant l'utilisation de l'outil électrique.** Toute distraction peut vous faire perdre le contrôle de l'appareil.

Sécurité électrique

- Les outils électriques doivent être conservés à l'abri de la pluie et de l'humidité.** La pénétration d'eau dans l'outil électrique augmente le risque de choc électrique.

Sécurité de personnes

- Soyez attentif, faites attention à ce que vous faites et utilisez l'outil électrique de manière raisonnable. N'utilisez pas l'outil électrique si vous êtes fatigué ou sous l'emprise de drogues, d'alcool ou de médicaments.** Un moment d'inattention pendant l'emploi de l'outil électrique peut entraîner de sérieuses blessures.
- Portez votre équipement de protection individuelle et toujours des lunettes de protection.** Le port d'un équipement de protection individuelle (masque anti-poussière, chaussures de sécurité antidérapantes, casque de sécurité, protection acoustique...) réduit le risque de blessures.
- Évitez toute mise en service accidentelle. Avant de brancher l'outil électrique sur le secteur ou sur l'accumulateur (et avant de le prendre en main ou de le porter), vérifiez que son interrupteur marche/arrêt est en position d'arrêt.** Dans le cas contraire (c.-à-d. si l'on branche l'appareil alors que l'interrupteur est sur « Marche » ou si l'on le porte en laissant le doigt sur l'interrupteur), il y a un risque d'accident.

Consignes de sécurité

- d) **Enlevez les outils de réglage ou les clés de serrage avant la mise en marche de l'outil électrique.** La présence d'un outil ou d'une clé dans une pièce rotative de l'appareil peut provoquer des blessures.
- e) **Évitez toute posture anormale. Veillez à une bonne stabilité et à ne jamais perdre l'équilibre.** Cela vous permettra de mieux contrôler l'outil électrique dans les situations inattendues.
- f) **Portez des vêtements appropriés. Ne portez pas de vêtements amples ou de bijoux. Tenez les cheveux, vêtements ou gants à l'écart de pièces mobiles.** Les vêtements amples, les bijoux et les cheveux longs peuvent être happés par les pièces en mouvement.

Utilisation et manipulation de l'outil électrique

- a) **Ne pas surcharger l'appareil. Utilisez toujours l'outil électrique prévu pour le travail envisagé.** L'utilisation d'un outil électrique spécifique dans les conditions prévues augmente la performance et la sécurité.
- b) **Ne pas utiliser un outil électrique dont l'interrupteur est défectueux.** Un outil électrique qui ne peut plus être mis en marche ou arrêté est dangereux et doit être réparé.
- c) **Retirez la fiche de la prise et/ou enlevez l'accumulateur avant de déposer l'appareil (et avant de le soumettre à des opérations de réglage ou de changement d'accessoires).** Cette mesure de sécurité évite un démarrage accidentel de l'outil électrique.
- d) **S'ils ne sont pas utilisés, les outils électriques doivent être gardés hors de la portée d'enfants. Ne laissez pas des personnes utiliser l'appareil qui ne sont pas familières avec ce dernier ou qui n'ont pas lu ces instructions.** Les outils électriques sont dangereux quand ils sont utilisés par des personnes inexpérimentées.
- e) **Les outils électriques doivent être entretenus avec soin. Vérifier que les éléments mobiles sont en parfait état de fonctionnement. Ils ne doivent pas être coincés, cassés ou endommagés de façon à mettre en péril le fonctionnement de l'outil électrique. Veuillez faire réparer d'éventuels éléments ou modules endommagés d'un appareil avant de l'utiliser.** Les outils électriques mal entretenus sont souvent à l'origine d'accidents.
- f) **Maintenez les outils de coupe en état aiguisé et propre.** Des outils de coupe soignés avec précaution avec arêtes coupantes se coincent moins souvent et sont plus faciles à guider.

- g) **Utilisez l'outil électrique, les accessoires et les outils de l'application conformément aux présentes instructions. Tenez compte ce faisant des conditions de travail et de la tâche à effectuer.** L'utilisation d'outils électriques à des fins non prévues peut provoquer des situations dangereuses.

Utilisation et manipulation de l'outil à accumulateur

- a) **Pour charger les accumulateurs, n'utilisez que les chargeurs recommandés par le fabricant.** Les chargeurs sont adaptés à un certain type d'accumulateur et le risque d'incendie n'est pas exclu s'ils sont utilisés avec d'autres accumulateurs.
- b) **Utilisez uniquement les accumulateurs avec les accumulateurs qui lui sont destinés.** L'utilisation d'autres accumulateurs peut provoquer des blessures et présenter un risque d'incendie.
- c) **Tenez l'accumulateur que vous n'utilisez pas à distance des trombones, des pièces de monnaie, des clés, des clous, des vis ou de tout autre petit objet métallique qui pourrait provoquer un court-circuit des contacts.** Un court-circuit entre les contacts de l'accumulateur peut provoquer des brûlures ou un incendie.
- d) **Toute utilisation erronée peut entraîner une fuite du liquide contenu dans l'accumulateur. Évitez tout contact avec ce liquide. En cas de contact accidentel, rincer les zones concernées à l'eau. Si ce liquide entre en contact avec les yeux, consulter aussi un médecin.** Le liquide qui fuit des accumulateurs peut irriter la peau ou provoquer des brûlures.

Service

- a) **Faites réparer votre outil électrique uniquement par des personnes qualifiées et veillez à l'utilisation de pièces de rechange d'origine.** Cela permet de préserver la sécurité de l'outil électrique.

Consignes de sécurité spécifiques aux taille-haies

- **N'approchez aucune partie du corps de la lame. N'essayez pas de débarrasser la lame de végétaux coupés, ni de retenir les végétaux à couper quand la lame marche. Éteindre impérativement l'appareil avant de retirer les végétaux coupés.** Un moment d'inattention pendant l'utilisation du taille-haie peut entraîner de graves blessures.
- **Portez le taille-haie en le saisissant au niveau de la poignée et lorsque la lame est arrêtée. Toujours recouvrir la lame de l'étui de protection avant de transporter ou de ranger le taille-haie.** Une utilisation soignée de l'appareil réduit les risques de blessures susceptibles d'être occasionnées par la lame.

Consignes de sécurité

- **Tenez l'outil électrique uniquement par les surfaces de préhension isolantes, étant donné que la lame peut malencontreusement toucher le câble d'alimentation ou des conducteurs dissimulés.** Si la lame entre en contact avec un conducteur électrique sous tension, celle-ci peut se propager à des parties métalliques de l'outil et provoquer un choc électrique.

Protection de l'utilisateur et des personnes

- **Pour des raisons de sécurité, il est interdit aux enfants et aux autres personnes qui ne connaissent pas le contenu de la notice d'utilisation d'utiliser le taille-haie.** Observer les réglementations locales relatives à l'âge minimum de l'utilisateur.
- **Ne mettez pas le taille-haie en marche tant que des personnes (en particulier des enfants) ou des animaux se trouvent à proximité immédiate de ce dernier.** Veillez également à ce que les enfants ne jouent pas avec le taille-haie.
- **Interrompez l'utilisation de la machine dès que vous remarquez que des personnes (en particulier des enfants) ou des animaux domestiques se trouvent à proximité.**
- **Cet appareil ne doit pas être utilisé par des enfants ni par des personnes dont les facultés physiques, sensorielles et intellectuelles sont limitées ou ne disposant pas de suffisamment d'expérience ou des connaissances requises. L'appareil ne doit pas non plus être utilisé par des personnes qui ne sont pas familiarisées avec la présente notice d'utilisation.** Les prescriptions locales peuvent fixer une limite d'âge pour les utilisateurs.
- **N'allumez le moteur que lorsque vos pieds et mains se trouvent à une distance sûre du dispositif de coupe.**
- **Débranchez toujours la machine de l'alimentation électrique lorsque celle-ci est laissée sans surveillance ou que vous remédiez à un blocage.**
- **Lors des travaux effectués avec ou sur le taille-haie, portez toujours des chaussures robustes et un pantalon ainsi que tous les équipements de protection individuelle appropriés (lunettes de protection, casque de protection acoustique, gants de travail, etc.).** Le port d'équipements de protection individuelle permet de réduire le risque de blessures. Évitez de porter des vêtements amples susceptibles d'être happés par l'outil de coupe.

Avant l'utilisation

- **Avant le début des travaux, familiarisez-vous avec le taille-haie, ses fonctions ainsi que ses éléments de commande.**
- **N'utilisez pas le taille-haie lorsque ses interrupteurs sont défectueux et qu'il n'est plus possible de l'allumer ou de l'éteindre.** Confiez la réparation à un technicien qualifié ou à un atelier spécialisé.
- **N'utilisez jamais un appareil avec des dispositifs de protection ou des capots endommagés ou manquants.** Demandez à un technicien qualifié ou à un atelier spécialisé de les réparer ou de les remplacer le cas échéant.
- **Avant d'effectuer des réglages sur l'appareil ou de le nettoyer, éteignez l'appareil et retirez l'accumulateur.**
- **N'utilisez pas le taille-haie lorsque le dispositif de coupe est défectueux ou fortement usé.** Demandez à un technicien qualifié ou à un atelier spécialisé de le réparer ou de le remplacer le cas échéant.

Durant l'utilisation

- **Veillez lire et respecter la notice d'utilisation de l'accumulateur et de son chargeur.**
- **N'approchez aucune partie du corps de la lame. N'essayez pas de débarrasser la lame de végétaux coupés, ni de retenir les végétaux à couper quand la lame marche. Éteindre impérativement l'appareil avant de retirer les végétaux coupés.** Un moment d'inattention pendant l'utilisation du taille-haie peut entraîner de graves blessures.
- **Tenez l'outil électrique uniquement par les surfaces de préhension isolantes, étant donné que la lame peut malencontreusement toucher des conducteurs dissimulés.** Si la lame entre en contact avec un conducteur électrique sous tension, celle-ci peut se propager à des parties métalliques de l'outil et provoquer un choc électrique.
- **En cas d'interruption du travail, ne laissez jamais le taille-haie sans surveillance et rangez-le dans un lieu sûr.**
- **Contrôlez la haie afin de pouvoir trouver d'éventuels objets dissimulés (fils de fer etc.).**
- **Tenez le taille-haie fermement des deux mains**
- **Lors de la mise en marche, positionnez le taille-haie parallèlement à la haie afin d'écartier tout risque de blessure.**
- **Pendant le travail, observez également une distance de sécurité par rapport à l'outil de coupe.**

Consignes de sécurité

- Portez des lunettes de protection et un casque de protection acoustique appropriés !
- Soyez particulièrement prudent lorsque vous reculez. Risque de trébuchement !
- Pendant le transport de l'appareil depuis / vers les différents lieux de travail, coupez le moteur.
- Ne contournez et ne manipulez jamais les dispositifs de commutation installés sur l'appareil (p. ex. en plaquant l'interrupteur contre la poignée à l'aide de fil ou de ruban adhésif).
- Lors des travaux, veillez toujours à garder l'équilibre, en particulier lorsque vous franchissez une marche ou utilisez une échelle.
- Veillez toujours à votre environnement et aux dangers possibles que vous pouvez ne pas entendre à cause des bruits émis par l'appareil.

Remarques relatives aux vibrations :

- Les vibrations peuvent causer des lésions aux nerfs et perturber la circulation sanguine des mains et des bras.
- Lors de travaux effectués en environnement froid, portez des vêtements chauds et maintenez vos mains au chaud et au sec.
- Faites des pauses.
- Si vous constatez que la peau de vos doigts ou de vos mains s'engourdit, picote, fait mal ou blanchit, arrêtez immédiatement de travailler avec la machine et consultez éventuellement un médecin.
- Les valeurs d'émission de vibrations indiquées :
 - ont été mesurées selon un procédé de contrôle normalisé.
 - permettent une estimation des émissions de l'outil électrique et de comparer différents outils électriques. La charge effective peut varier en fonction des conditions d'utilisation, de l'état de l'outil électrique ou des outils utilisés. Pour l'estimation, veuillez tenir compte des temps de pause et des phases de charge moindre. En cas de valeurs estimées adaptées, veuillez fixer des mesures de protection, par ex. des mesures d'ordre organisationnel.

Après l'utilisation

- Éteignez l'appareil, retirez l'accumulateur et assurez-vous que l'appareil n'est pas endommagé. Attention, danger ! L'outil de coupe continue de fonctionner par inertie !
- Si vous réalisez des travaux de maintenance et de nettoyage sur l'appareil, éteignez ce dernier et retirez l'accumulateur.
- Attendez toujours que l'outil de coupe se soit entièrement immobilisé.

- Ne retirer les dispositifs de protection qu'après avoir arrêté le moteur et retiré l'accumulateur.
- Veillez à ce que les fentes d'aération ne soient pas obstruées par des impuretés.
- Ne nettoyez pas le taille-haie à l'eau.

Consignes de sécurité générales

- Les pièces de rechange doivent satisfaire aux exigences définies par le fabricant. Utilisez donc exclusivement des pièces de rechange originales ou agréées par le fabricant. En cas de remplacement, observez toujours les instructions de montage jointes et retirez préalablement l'accumulateur.
- Confiez exclusivement les réparations à un technicien qualifié ou à un atelier spécialisé. Vous trouverez les adresses des ateliers sur notre site internet
- Ce taille-haie a uniquement été conçu en vue de l'entretien des haies par les particuliers. L'appareil ne doit pas être utilisé à des fins dévoyées, car cela risquerait de porter atteinte à l'intégrité physique de l'utilisateur ou d'autres personnes.
- Utilisez uniquement l'outil électrique avec les accumulateurs qui lui sont destinés. L'utilisation d'autres accumulateurs peut provoquer des blessures et présenter un risque d'incendie.
- Malgré le respect de l'ensemble des consignes de sécurité et des instructions de commande, il existe toujours un risque résiduel de blessures et de dommages matériels. Gardez cela toujours à l'esprit.
- N'utilisez pas l'appareil par temps de pluie ou en cas de risque d'orage.
- Chaque plaquette d'avertissement endommagée ou illisible doit être remplacée.
- Utilisez uniquement les accumulateurs et chargeurs agréés par le fabricant. Les désignations des accumulateurs / chargeurs agréés sont indiquées dans la déclaration de conformité CE jointe.

Utilisation conforme

Le taille-haie se prête exclusivement à la taille des haies et des arbustes dont l'épaisseur des branches ne dépasse pas les valeurs suivantes :

- 22 mm pour les appareils avec une lame de 50 cm
- 24 mm pour les appareils avec une lame de 60 cm

Toute autre utilisation est considérée comme non conforme.

L'utilisateur assume l'entière responsabilité en cas de dommages résultant d'une utilisation non conforme.

Utilisation non conforme

Ce taille-haie ne doit pas être utilisé dans les espaces publics, les parcs, les établissements sportifs, sur la voie publique ainsi que dans les secteurs agricole et sylvicole.

- 12 Classe / indice de protection
- 13 Mention relative à la mise au rebut
- 14 Année de fabrication

Éléments de commande

Éléments de commande

- 1 Poignée
- 2 Interrupteur marche/arrêt de la poignée
- 3 Touche Éco
- 4 Poignée étrier
- 5 Interrupteur marche/arrêt sur la poignée étrier
- 6 Cache protecteur
- 7 Lame de coupe
- 8 Déverrouillage de l'accumulateur
- 9 Logement de l'accumulateur
- 10 Réglage de l'angle d'inclinaison
- 11 Unité d'entraînement / de transmission
- 12 Couvercle de protection
- 13 Butée de protection anti-chocs

Plaque signalétique

Emplacement

La plaque signalétique se trouve sur le boîtier du taille-haie.



Remarque

Le marquage a valeur de document officiel et il est interdit de le modifier ou de le rendre illisible.

Structure

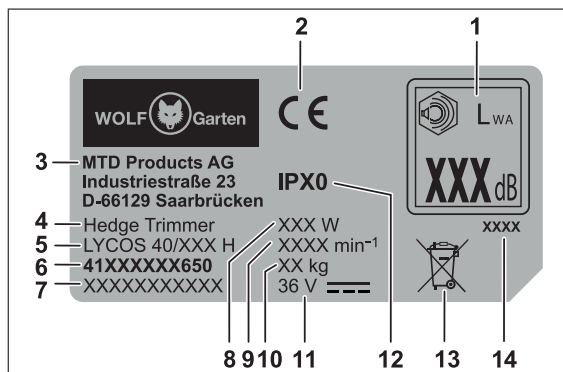

- 1 Puissance acoustique garantie
- 2 Marquage CE
- 3 Fabricant
- 4 Groupe d'appareils
- 5 Nom du modèle
- 6 Numéro du modèle
- 7 Numéro de série
- 8 Puissance
- 9 Vitesse du moteur en min⁻¹
- 10 Poids
- 11 Tension nominale, type de courant

Dispositifs de protection

Dispositifs de protection

Cache protecteur [6]

Le cache protecteur protège non seulement vos mains, mais vous permet également de garder un œil sur la zone de coupe.

Butée de protection anti-chocs [13]

La barre de guidage en saillie vous protège des chocs pouvant s'avérer désagréables contre certains objets fixes (paroi, sol etc.), par ex. impulsions de retour de choc de la lame.

Circuit de sécurité à commande bimanuelle [2], [4]

La mise en marche et la commande du taille-haie s'effectuent avec les deux mains. Une main actionne l'interrupteur marche/arrêt situé sur la poignée tandis que l'autre actionne celui situé sur la poignée étrier. La lame de coupe s'immobilise immédiatement lorsque vous retirez la main de l'un de ces éléments de commutation.

Mise en service

Documentations complémentaires



Mettez uniquement l'appareil en service à condition de disposer des notices d'utilisation fournies avec le chargeur et l'accumulateur et d'avoir compris et observé leur contenu.

Charge de l'accumulateur

AVERTISSEMENT !



Risque de blessures ou de dommages matériels

- Uniquement charger l'accumulateur à l'aide du chargeur agréé par le fabricant. Les désignations des chargeurs agréés sont indiquées dans la déclaration de conformité CE jointe.

Attention !

L'accumulateur est livré partiellement chargé. Avant la première utilisation, chargez l'accumulateur entièrement afin de garantir sa puissance maximale.

- ➔ Chargez l'accumulateur conformément aux instructions figurant dans la documentation complémentaire.

Horaires autorisés en vue de l'utilisation

- ✓ Veuillez observer les réglementations locales.
- ➔ Renseignez-vous auprès de l'autorité réglementaire pour connaître les horaires autorisés.

Fonctionnement

Insertion de l'accumulateur **A**

AVERTISSEMENT !



Manipulation incorrecte de l'accumulateur et du chargeur

- ⚠ Danger de blessures et de dommages matériels
- Veuillez lire et respecter la notice d'utilisation de l'accumulateur et du chargeur.

L'enclenchement à 2 niveaux permet de sélectionner le mode de travail ou le mode de transport de l'accumulateur.

Niveau 1 **1**

- ✓ L'accumulateur se trouve en mode de transport.
 - Les contacts électriques sont déconnectés et empêchent ainsi une autodécharge accidentelle de l'accumulateur en cas de stockage.

Niveau 2 **2**

- ✓ L'accumulateur se trouve en mode de travail.
 - Les contacts électriques sont connectés et l'appareil est prêt à l'emploi.

Réglage de l'angle d'inclinaison **C**

AVERTISSEMENT !



Danger de blessures émanant de l'outil de coupe.

- Éteignez l'appareil et attendez que l'outil de coupe se soit entièrement immobilisé avant de modifier les réglages de l'appareil.

Le taille-haie dispose d'un angle d'inclinaison réglable selon 5 positions. Vous pouvez basculer la poignée de 45° ou 90° vers la droite ou la gauche. Vous pourrez ainsi facilement atteindre les zones problématiques et difficiles d'accès de votre jardin.

- ➔ Tirez le levier de blocage **1**.
 - ✓ La poignée se désenclenche.
- ➔ Réglez l'angle d'inclinaison en tournant la poignée vers la droite ou vers la gauche.
 - ✓ La poignée s'enclenche dans le cran suivant **2**.
- ➔ Pour tourner davantage la poignée, tirez encore une fois le levier de blocage **1**.

Mise en marche de l'appareil **B**

- ➔ D'une main, maintenez enfoncé l'interrupteur marche/arrêt qui se trouve sur la poignée **1**.
- ➔ De l'autre main, appuyez simultanément sur l'interrupteur marche/arrêt qui se trouve sur la poignée étrier **2**.
 - ✓ L'appareil est en service.
- ➔ Appuyez sur la touche Éco **3**.
 - ✓ Le nombre de coups des lames diminue. Le voyant lumineux sur la touche Éco s'allume en vert.



Remarque

Le mode Éco prolonge l'autonomie de l'appareil d'env. 50 % et peut être employé pour la coupe de branches fines. Le mode Éco reste activé, même lorsque vous éteignez puis rallumez l'appareil. Pour désactiver le mode Éco, appuyer encore une fois sur la touche Éco pour rétablir le mode normal sur l'appareil (nombre de coups rapide des lames).

Taille **D E F**

Taille de la partie supérieure des haies **D**

- Pour débroussailler la partie supérieure des haies, effectuez des mouvements flottants et oscillants vers la droite et la gauche avec le taille-haie.
- Pour des résultats de coupe optimaux, maintenez la lame de coupe en position légèrement inclinée en direction du mouvement de coupe.

Taille des parties latérales des haies **E**

- Si vous souhaitez tailler les parties latérales de vos haies, commencez par le bas puis remontez.

- Pour des résultats de coupe optimaux, maintenez la lame de coupe en position légèrement inclinée en direction du mouvement de coupe.
- Taillez les côtés de vos haies de bas en haut en veillant à rétrécir davantage les branches du haut afin de garantir une croissance régulière de vos haies.

Tuyaux et astuces pour la coupe

- Veuillez tenir compte des périodes de reproduction des oiseaux !
- La forme idéale pour la taille de vos haies est la forme trapézoïdale. En effet, celle-ci permet à la lumière d'entrer suffisamment dans toutes les zones de votre haie **F**.
- Afin de favoriser la croissance dense des haies les plus jeunes, il convient de raccourcir les nouvelles pousses de moitié uniquement.
- Si la haie a déjà atteint la hauteur souhaitée, vous pouvez supprimer entièrement les nouvelles pousses.
- Afin d'obtenir une haie de hauteur constante, vous avez la possibilité de tendre un fil à la hauteur souhaitée et de couper le long de cette ligne.

Périodes de coupe

Haies d'arbustes	Mai/juin et octobre (tailler env. 1/3 de la hauteur totale en hiver)
Haies de conifères	Avril et octobre
Conifères	Avril et octobre

Mise à l'arrêt de l'appareil **B**

- ✓ L'appareil s'éteint dès que vous relâchez l'un des deux interrupteurs marche/arrêt **1** ou **2**.

Retrait de l'accumulateur **C**

- Appuyez sur le bouton de déverrouillage de l'accumulateur **1**.
- Retirez l'accumulateur **2**.

Maintenance

AVERTISSEMENT !



Danger de blessures ou de dommages matériels.

- Durant les travaux de maintenance et de nettoyage sur l'appareil, le moteur doit toujours être coupé et l'outil de coupe complètement immobilisé.
- Retirez l'accumulateur avant d'effectuer des travaux sur l'appareil.
- Exclusivement confier les travaux de réparation et de maintenance ainsi que le remplacement des éléments de sécurité à un technicien qualifié ou à un atelier spécialisé.

Nettoyage

- Après chaque utilisation, nettoyez le taille-haie et notamment des fentes d'aération avec un chiffon sec ou avec une brosse en cas d'encrassement important.
- Après chaque utilisation, nettoyez la lame de coupe avec précaution.
- Après l'utilisation, pulvérisez la lame de coupe d'huile d'entretien afin de garantir une longue durée de vie du taille-haie. Pour ce faire, utilisez des lubrifiants respectueux de l'environnement.
- Ne graissez pas le taille-haie lorsqu'il est en service.
- Posez le taille-haie sur le côté et appliquez un léger film d'huile sur la lame de coupe.
- Lors de travaux prolongés, marquez des temps de pause et n'oubliez pas de graisser la lame de coupe de votre taille-haie.

Attention !

L'appareil ne doit pas être lavé à l'eau.

Transport et stockage

AVERTISSEMENT !



Danger de blessures émanant de l'outil de coupe.

- Avant chaque transport et chaque stockage, éteindre l'appareil et attendre que l'outil de coupe se soit entièrement immobilisé.
- Retirez l'accumulateur avant de ranger ou de transporter l'appareil.

Entreposage

- Au terme de chaque saison, nettoyez minutieusement votre appareil.
- Entrez l'appareil toujours dans un lieu sec et sûr inaccessible aux enfants.
- Retirez l'accumulateur du taille-haie avant de ranger ce dernier.
- Stockez l'accumulateur dans un endroit frais et sec. Température de stockage recommandée : 0 à 23 °C.
- Tenez le taille-haie et notamment ses composants en plastique à l'écart des liquides inflammables, de l'essence, des produits contenant du pétrole, des huiles pénétrantes etc. Ceux-ci contiennent des substances chimiques susceptibles d'endommager, d'attaquer ou de détériorer les composants en plastique du taille-haie.
- Les engrais et autres produits phytosanitaires contiennent des substances susceptibles d'exercer une forte action corrosive sur les pièces métalliques du taille-haie. Veuillez par conséquent ne pas stocker le taille-haie à proximité de ces substances.

Dépannage

⚠ AVERTISSEMENT !



Risque de blessures ou de dommages matériels

- En cas de doute, adressez-vous toujours à un atelier spécialisé.
- Avant chaque contrôle ou avant d'effectuer des travaux sur l'appareil, coupez le moteur et retirez l'accumulateur.

Problème	Cause possible	Solution
L'appareil s'éteint.	L'accumulateur est trop chaud.	Laissez refroidir l'accumulateur.
	L'accumulateur est déchargé.	Rechargez l'accumulateur.
	La température de l'appareil (électronique) est trop élevée.	Laissez refroidir l'appareil et nettoyez éventuellement les fentes d'aération
	Déclenchement par surintensité de courant	Si la panne se reproduit, adressez-vous à un atelier spécialisé.
Impossible de mettre l'appareil en marche.	L'accumulateur est déchargé.	Rechargez l'accumulateur.
	Déclenchement à maximum de tension	Si la panne se reproduit, adressez-vous à un atelier spécialisé.
	Déclenchement par surintensité de courant	Si la panne se reproduit, adressez-vous à un atelier spécialisé.
	Température de l'accumulateur trop élevée ou trop faible.	Laissez l'accumulateur refroidir ou se réchauffer.
La lame chauffe.	L'accumulateur est défectueux.	Remplacez l'accumulateur.
	La lame est émoussée.	Adressez-vous à un atelier spécialisé.
Fonctionnement bruyant, fortes vibrations du tailleur.	Frottement trop important dû à un graissage insuffisant.	Graissez la lame.
	La lame est endommagée.	Adressez-vous à un atelier spécialisé.
	La fixation de la lame s'est défaite.	Adressez-vous à un atelier spécialisé.

Garantie

Les dispositions de la garantie publiées par notre société ou l'importateur dans le pays respectif doivent être observées. À condition que la panne résulte d'un vice de matière ou de fabrication, l'appareil sera réparé à titre gracieux durant la période de couverture. En cas de recours à la garantie, veuillez vous adresser à votre revendeur ou à notre succursale la plus proche.

Déclaration de conformité CE



La déclaration de conformité CE jointe séparément contient des informations complémentaires à propos de l'appareil. Elle fait partie intégrante de la présente notice d'utilisation.

Élimination conforme aux impératifs écologiques

Les outils électriques, accessoires et emballages doivent faire l'objet d'un recyclage respectueux de l'environnement.



Accumulateurs/batteries :

Ne jetez pas les accumulateurs / batteries avec les ordures ménagères, dans le feu ou dans l'eau. Les accumulateurs / batteries doivent faire l'objet d'une collecte, être recyclés ou éliminés de manière écologique.

Outils électriques (sans accumulateurs/batteries):

Ne jetez pas l'outil électrique avec les ordures ménagères ! Confiez-le à un point de collecte approprié.

Indice

Per la vostra sicurezza	35
Significato dei simboli	35
Avvertenze sulla sicurezza	36
Utilizzo a norma	39
Targhetta	39
Elementi di comando	40
Dispositivi di protezione	40
Messa in funzione	40
Funzionamento	41
Manutenzione	42
Trasporto e rimessaggio	42
Risoluzione delle anomalie	43
Garanzia	43
Dichiarazione di conformità CE	43
Smaltimento ecocompatibile	43

Significato dei simboli

**AVVERTENZA!**

Per ridurre il rischio di lesioni, leggere le istruzioni per l'uso!

**Attenzione!**

Non far avvicinare nessuno alla zona di pericolo.



Rimuovere la batteria prima di eseguire qualsiasi lavoro sull'apparecchio!



Indossare protezioni per gli occhi e per l'udito!



Indossare guanti protettivi!



Non esporre l'apparecchio alla pioggia!

Per la vostra sicurezza



Prima del primo utilizzo dell'apparecchio leggere attentamente le presenti istruzioni per l'uso e attenersi a quanto qui riportato. Conservare queste istruzioni per l'uso per un utilizzo in un secondo tempo o per i successivi proprietari.

AVVERTENZA!

Leggere tutte le avvertenze sulla sicurezza e le istruzioni. Il mancato rispetto delle avvertenze sulla sicurezza e delle istruzioni può causare scosse elettriche, incendi e/o gravi lesioni.

Conservare tutte le avvertenze sulla sicurezza e le istruzioni per il futuro.

- Il termine "elettroutensile" utilizzato nelle avvertenze sulla sicurezza si riferisce a elettroutensili alimentati dalla rete elettrica (con cavo di alimentazione) e ad elettroutensili alimentati a batteria (senza cavo di alimentazione).
- Prima della prima messa in funzione leggere assolutamente le avvertenze sulla sicurezza! La mancata osservanza delle istruzioni per l'uso e delle avvertenze sulla sicurezza può provocare danni all'apparecchio e mettere in pericolo l'utente e altre persone.
- Tutte le persone che si occupano della messa in funzione, dell'utilizzo e della manutenzione dell'apparecchio devono essere opportunamente qualificate.

Divieto di apportare modifiche e trasformazioni arbitrarie

È vietato apportare modifiche all'apparecchio o utilizzarlo per ottenerne apparecchi supplementari. Tali modifiche possono provocare lesioni personali e determinare malfunzionamenti.

- Eventuali riparazioni all'apparecchio possono essere effettuate solo da persone appositamente incaricate e addestrate. A tale scopo utilizzare sempre ricambi originali. In questo modo si è certi di preservare la sicurezza dell'apparecchio.

Simboli associati alle informazioni di queste istruzioni per l'uso

I segnali e i simboli presenti in queste istruzioni per l'uso servono a consentire un utilizzo rapido e sicuro delle istruzioni per l'uso e dell'apparecchio.

**Nota**

Informazioni per rendere l'utilizzo dell'apparecchio il più possibile efficace e pratico.

→ Operazione

Richiede l'intervento da parte dell'operatore.

✓ Risultato dell'operazione

Mostra il risultato di una sequenza di operazioni.

Per la vostra sicurezza

[1] Numero di posizione

All'interno del testo i numeri di posizione sono inseriti tra parentesi quadre [].

A Identificativo figura

All'interno del testo le figure sono identificate e numerate con delle lettere.

1 Numero operazione

All'interno del testo la sequenza definita delle operazioni è opportunamente numerata.

Livelli di pericolo delle avvertenze

Nelle presenti istruzioni per l'uso, per segnalare le potenziali situazioni pericolose vengono utilizzati i seguenti livelli di pericolo:

⚠ PERICOLO !



Situazione di pericolo imminente che, se non evitata, provoca gravi lesioni, potenzialmente mortali.

⚠ AVVERTENZA !



Situazione potenzialmente pericolosa che, se non evitata, può provocare gravi lesioni, potenzialmente mortali.

⚠ ATTENZIONE !



Situazione potenzialmente pericolosa che, se non evitata, può provocare lesioni di minore o modesta entità.

Avviso !

Situazione potenzialmente negativa che, se non evitata, può causare danni materiali.

Struttura delle avvertenze sulla sicurezza

⚠ PERICOLO !



Tipo e origine del pericolo!

➔ Conseguenze della mancata osservanza

➤ Cosa fare per prevenire il pericolo

Avvertenze sulla sicurezza

Sicurezza sul posto di lavoro

- Tenere l'area di lavoro pulita e ben illuminata.** Zone di lavoro scarsamente illuminate o in disordine possono causare infortuni.
- Non utilizzare l'elettrotensile in ambienti a rischio di esplosione, in cui sono presenti liquidi, gas o polveri infiammabili.** Gli elettrotensili generano scintille che possono far infiammare la polvere o i vapori.
- Durante l'utilizzo dell'elettrotensile mantenere a distanza i bambini e le altre persone.** A causa di una distrazione si potrebbe perdere il controllo dell'apparecchio.

Sicurezza elettrica

- Tenere gli elettrotensili lontani da pioggia e umidità.** La penetrazione di acqua in un elettrotensile aumenta il rischio di scosse elettriche.

Sicurezza delle persone

- Prestare attenzione a ciò che si fa e procedere con cautela quando si lavora con un elettrotensile. Non utilizzare elettrotensili quando si è stanchi oppure sotto l'effetto di droghe, alcol o farmaci.** Un momento di disattenzione durante l'uso dell'elettrotensile può causare lesioni gravi.
- Indossare dispositivi di protezione individuale e portare sempre gli occhiali di protezione.** Indossando dispositivi di protezione individuale, come la mascherina contro la polvere, calzature di sicurezza antiscivolo, casco protettivo o protezioni per l'udito, a seconda del tipo e dell'uso dell'elettrotensile, si riduce il rischio di lesioni.
- Evitare una messa in funzione accidentale. Assicurarsi che l'elettrotensile sia spento prima di collegarlo all'alimentazione elettrica e/o di collegare la batteria, prima di prenderlo in mano o di trasportarlo.** Se si tiene il dito sull'interruttore mentre lo si trasporta oppure se l'apparecchio è acceso quando lo si collega all'alimentazione elettrica, si possono causare degli incidenti.

Avvertenze sulla sicurezza

- d) **Prima di accendere l'elettrostrumento, rimuovere gli eventuali utensili utilizzati per la regolazione o le chiavi presenti.** Un utensile o una chiave presenti in una parte rotante dell'apparecchio possono provocare lesioni.
- e) **Evitare di tenere una postura innaturale. Cercare di puntare bene i piedi a terra e di non perdere mai l'equilibrio.** In questo modo si riuscirà a meglio controllare l'elettrostrumento nel caso in cui si dovessero presentare situazioni inaspettate.
- f) **Indossare indumenti adeguati. Non indossare indumenti larghi o gioielli. Tenere i capelli, gli indumenti e i guanti lontani dalle parti in movimento.** Indumenti svolazzanti, gioielli o capelli lunghi potrebbero restare intrappolati nelle parti mobili.

Utilizzo e manipolazione dell'elettrostrumento

- a) **Non sovraccaricare l'apparecchio. Utilizzare l'elettrostrumento specifico per il lavoro da eseguire.** Con l'elettrostrumento adatto si lavora meglio e in maggiore sicurezza nel regime di potenza indicato.
- b) **Non utilizzare elettrostrumenti con interruttore difettoso.** Un elettrostrumento che non può essere acceso o spento è pericoloso e deve essere riparato.
- c) **Staccare la spina dalla presa di corrente e/o rimuovere la batteria prima di cambiare le regolazioni dell'apparecchio, di cambiare gli accessori o di riporre l'apparecchio.** Questa misura precauzionale impedisce l'avviamento accidentale dell'elettrostrumento.
- d) **Conservare gli elettrostrumenti inutilizzati al di fuori della portata dei bambini. Non permettere che l'apparecchio sia utilizzato da persone che non hanno familiarità con lo stesso o che non hanno letto queste istruzioni.** Gli elettrostrumenti sono pericolosi se vengono utilizzati da persone inesperte.
- e) **Gli elettrostrumenti devono essere trattati con cura. Controllare che le parti mobili funzionino correttamente e non s'incastrino e che non vi siano parti rotte o danneggiate tali da compromettere la funzionalità dell'elettrostrumento. Prevedere la riparazione delle parti danneggiate prima di utilizzare l'apparecchio.** La causa di molti incidenti risiede nella pessima manutenzione degli elettrostrumenti.
- f) **Gli utensili da taglio devono essere puliti e affilati.** Se trattati con cura e mantenuti con i bordi affilati, gli apparati falcianti s'incastrano con minore frequenza e sono più facili da usare.
- g) **Utilizzare utensile elettrico, accessori, inserti ecc. in conformità alle presenti istruzioni. Tenere conto delle condizioni di lavoro e dell'attività da eseguire.** L'utilizzo di elettrostrumenti per scopi diversi da quelli previsti può portare a situazioni pericolose.

Utilizzo e trattamento dell'utensile a batteria

- a) **Caricare la batteria esclusivamente con i caricabatterie raccomandati dal costruttore.** L'impiego di un caricabatterie incompatibile con il tipo di batteria da ricaricare costituisce pericolo d'incendio.
- b) **Utilizzare solo le batterie apposite con gli elettrostrumenti.** L'uso di altre batterie può comportare lesioni e pericolo di incendio.
- c) **Tenere le batterie inutilizzate lontano da graffette, monete, chiavi, chiodi, viti o altri piccoli oggetti metallici che potrebbero mettere in collegamento i contatti.** Un cortocircuito fra i contatti della batteria può causare ustioni o un incendio.
- d) **L'uso improprio può causare delle perdite dalla batteria. Evitare il contatto con il liquido. In caso di contatto accidentale risciacquare con acqua. In caso di contatto con gli occhi, rivolgersi a un medico.** La fuoriuscita di liquido dalla batteria può causare ustioni o irritazioni cutanee.

Assistenza

- a) **Fare riparare l'elettrostrumento esclusivamente da personale tecnico qualificato ed esclusivamente con pezzi di ricambio originali.** In questo modo si è certi di preservare la sicurezza dell'elettrostrumento.

Avvertenze sulla sicurezza per tagliasiepi

- **Tenere tutte le parti del corpo lontane dalla lama. Non cercare di rimuovere il materiale tagliato o di tenere fermo il materiale da tagliare mentre la lama è in funzione. Rimuovere il materiale tagliato inceppato soltanto quando l'apparecchio è spento.** Un momento di disattenzione durante l'uso del tagliasiepi può causare lesioni gravi.
- **Afferrare il tagliasiepi tenendolo dall'impugnatura quando la lama è ferma. Durante il trasporto oppure il magazzino del tagliasiepi applicare sempre la copertura di protezione.** La cura nell'utilizzo dell'apparecchio riduce il pericolo di lesioni causate dalla lama.
- **Afferrare l'elettrostrumento soltanto nei punti di presa isolati, in quanto la lama può venire a contatto con linee di corrente nascoste o con il proprio cavo di alimentazione.** Se la lama viene a contatto con una linea sotto tensione può mettere sotto tensione parti metalliche dell'apparecchio e causare una scossa elettrica.

Protezione personale e di terzi

- **Per motivi di sicurezza non devono utilizzare il tagliasiepi i bambini e coloro che non hanno letto le istruzioni per l'uso.** Eventuali disposizioni locali potrebbero prescrivere una diversa età minima per l'utente dell'apparecchio.

Avvertenze sulla sicurezza

- **Non mettere in funzione il taglia siepi se nelle sue vicinanze sono presenti altre persone (in particolare bambini) o animali.** Assicurarsi inoltre che i bambini non giochino con il taglia siepi.
- **Interrompere l'uso della macchina quando nelle vicinanze si notano persone (in particolare bambini) oppure animali domestici.**
- **Questo apparecchio non deve essere utilizzato da bambini e da persone con limitate capacità fisiche, sensoriali o mentali o con esperienza e conoscenze insufficienti. Inoltre, l'apparecchio non deve essere utilizzato da persone che non abbiano familiarità con le presenti istruzioni per l'uso.** Le normative locali possono prevedere un'età limite per gli utenti.
- **Accendere il motore solo quando i propri piedi e le proprie mani sono a una distanza di sicurezza dal dispositivo di taglio.**
- **Scollegare sempre la macchina dall'alimentazione elettrica se si lascia la macchina incustodita e durante la rimozione di un inceppamento.**
- **Quando si lavora con il taglia siepi e si eseguono interventi su di esso, indossare sempre scarpe robuste e pantaloni lunghi, nonché gli altri necessari dispositivi di protezione individuale (occhiali di protezione, cuffie insonorizzanti, guanti da lavoro, ecc.).** L'uso di dispositivi di protezione individuale riduce il rischio di lesioni. Evitare di indossare indumenti larghi, ecc. che possono rimanere impigliati nell'apparato falciante.

Prima dell'uso

- **Prima di iniziare a lavorare, cercare di familiarizzare con il taglia siepi, le sue funzioni e i suoi elementi di comando.**
- **Non utilizzare il taglia siepi se l'interruttore è difettoso e non si riesce più ad accenderlo o spegnerlo.** Farlo riparare da un tecnico qualificato o un'officina specializzata.
- **Non utilizzare mai l'apparecchio se i dispositivi di protezione o le coperture sono danneggiati o assenti.** Farli riparare o, se necessario, sostituire da un tecnico qualificato o un'officina specializzata.
- **Prima di cambiare le regolazioni dell'apparecchio o di pulirlo, spegnere l'apparecchio e rimuovere la batteria.**
- **Non utilizzare il taglia siepi se il dispositivo di taglio è difettoso o molto usurato.** Farlo riparare o, se necessario, sostituire da un tecnico qualificato o un'officina specializzata.

Per l'uso

- **Leggere e rispettare le istruzioni per l'uso della batteria e del relativo caricabatterie.**
 - **Tenere tutte le parti del corpo lontane dalla lama. Non cercare di rimuovere il materiale tagliato o di tenere fermo il materiale da tagliare mentre la lama è in funzione. Rimuovere il materiale tagliato inceppato soltanto quando l'apparecchio è spento.** Un momento di disattenzione durante l'uso del taglia siepi può causare lesioni gravi.
 - **Afferrare l'elettrotensile soltanto nei punti di presa isolati in quanto la lama può venire a contatto con linee di corrente nascoste.** Se la lama viene a contatto con una linea sotto tensione può mettere sotto tensione parti metalliche dell'apparecchio e causare una scossa elettrica.
 - **Se si interrompe il lavoro, non lasciare mai il taglia siepi incustodito e riporlo in un luogo sicuro.**
 - **Controllare la siepe alla ricerca di oggetti nascosti, come ad es. reti metalliche di recinzione.**
 - **Tenere saldamente il taglia siepi con entrambe le mani**
 - **Tenere il taglia siepi parallelo alla siepe al momento dell'accensione per via del pericolo di lesioni.**
 - **Tenersi a distanza di sicurezza dall'apparato falciante anche mentre si lavora.**
 - **Indossare adeguate protezioni per gli occhi e per l'udito!**
 - **Prestare particolare attenzione quando si procede all'indietro. Rischio di inciampare!**
 - **Spegnere il motore durante il trasporto da/verso i singoli punti di lavoro.**
 - **I dispositivi di commutazione installati sull'apparecchio non devono mai essere bypassati o manipolati (ad es. legando l'interruttore all'impugnatura).**
 - **Durante il lavoro cercare di puntare bene i piedi a terra, in particolare se si utilizza uno sgabello o una scala.**
 - **Fare sempre attenzione all'ambiente circostante e ai possibili pericoli che potrebbero non essere udibili a causa dei rumori dell'apparecchio.**
- Note sulle vibrazioni:**
- **L'effetto delle vibrazioni può causare danni ai nervi e disturbi della circolazione sanguigna nelle mani e nelle braccia.**
 - **Durante il lavoro in ambienti freddi indossare indumenti caldi e tenere le mani calde e asciutte.**

Avvertenze sulla sicurezza

- **Fare delle pause.**
- **Se la pelle delle dita o delle mani presenta intorpidimento, formicolio, dolore o una colorazione pallida, smettere di lavorare con la macchina e consultare eventualmente un medico.**
- I valori indicati di emissione delle vibrazioni:
 - Sono stati misurati con un metodo di prova a norma.
 - Consentono di stimare le emissioni dell'elettrotensile e di confrontare diversi elettrotensili. A seconda della condizione di utilizzo, dello stato dell'elettrotensile o degli inserti, la sollecitazione effettiva può risultare maggiore o minore. Per la stima tenere conto di pause di lavoro e fasi a sollecitazione ridotta. Sulla base di valori stimati adeguati di conseguenza, stabilire delle misure di sicurezza, ad esempio misure organizzative.

Al termine dell'uso

- **Spegnere l'apparecchio, rimuovere la batteria e controllare che l'apparecchio non sia danneggiato. Avviso, pericolo! L'apparato falciante continua a girare!**
- **Nel caso si debbano effettuare interventi di pulizia e manutenzione sull'apparecchio, spegnere l'apparecchio e rimuovere la batteria.**
- **Attendere sempre l'arresto dell'apparato falciante.**
- **La rimozione dei dispositivi di protezione può avvenire solo dopo aver spento il motore e rimosso la batteria.**
- **Verificare che le fessure di aerazione non siano sporche.**

- **Non pulire il tagliasiepi con acqua.**

Avvertenze generali sulla sicurezza

- **Le parti di ricambio devono essere conformi ai requisiti prescritti dal costruttore.** Pertanto utilizzare solo parti di ricambio originali o parti di ricambio omologate dal costruttore. Quando si effettuano interventi di sostituzione, attenersi sempre alle indicazioni di montaggio fornite in dotazione e rimuovere la batteria prima di iniziare.
- **Far eseguire le riparazioni esclusivamente da tecnici specializzati e qualificati o presso un'officina specializzata.** Gli indirizzi delle officine specializzate si trovano sul nostro sito Internet.
- **Questo tagliasiepi è stato concepito per consentire di tagliare siepi in ambito privato.** Dato il rischio di lesioni a cui sono esposti l'utente o altre persone, l'apparecchio non deve essere utilizzato per altri scopi.
- **Utilizzare solo le batterie apposite con gli elettrotensili.** L'uso di altre batterie può comportare lesioni e pericolo di incendio.
- **Anche attenendosi a tutte le istruzioni di sicurezza e per l'uso rimane sempre un rischio residuo di lesioni e danni alle cose.** È necessario esserne sempre consapevoli.
- **Non usare l'apparecchio in caso di pioggia o pericolo di temporale.**
- **Sostituire tutti i segnali di indicazione usurati o danneggiati sull'apparecchio.**
- **Utilizzare solo batterie e caricabatteria approvati dal costruttore.** Le denominazioni delle batterie/dei caricabatteria approvati sono riportate nella Dichiarazione di conformità CE allegata.

Utilizzo a norma

Il tagliasiepi è destinato esclusivamente al taglio di siepi e cespugli con rami aventi il seguente spessore massimo:

- 22 mm per apparecchi con lama da 50 cm
- 24 mm per apparecchi con lama da 60 cm

Ogni altro uso diverso da questo è considerato non a norma.

L'utente sarà responsabile degli eventuali danni provocati da un utilizzo non a norma.

Utilizzo non conforme

Questo tagliasiepi non deve essere utilizzato in aree pubbliche, parchi, impianti sportivi, su strade ecc. nonché in ambito agricolo e forestale.

Targhetta

Posizione

La targhetta si trova sul corpo del tagliasiepi.



Nota

La marcatura ha valore di documento legale e non deve essere modificata o resa irriconoscibile.

Struttura

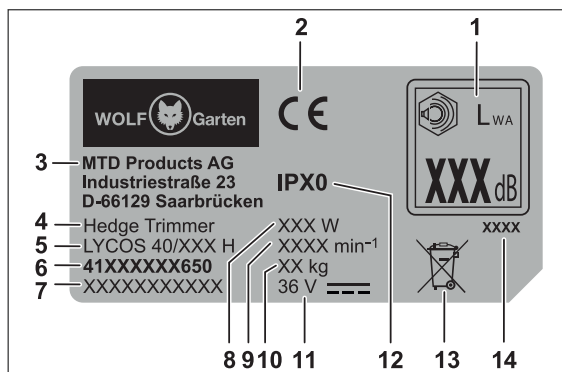

- 1 Livello di potenza sonora garantito
- 2 Marcatura CE
- 3 Costruttore
- 4 Gruppo di componenti
- 5 Nome modello
- 6 Numero di modello
- 7 Numero di serie
- 8 Potenza
- 9 Numero di giri del motore in giri/min
- 10 Peso
- 11 Tensione nominale, tipo di corrente
- 12 Classe/grado di protezione
- 13 Avvertenza per lo smaltimento
- 14 Anno di costruzione

Elementi di comando

Elementi di comando

- 1 Impugnatura
- 2 Interruttore di accensione/spegnimento sull'impugnatura
- 3 Tasto Eco
- 4 Maniglia
- 5 Interruttore di accensione/spegnimento sulla maniglia
- 6 Schermo protettivo
- 7 Lama
- 8 Sblocco batteria
- 9 Vano batteria
- 10 Regolazione angolo di lavoro
- 11 Unità motore/riduttore
- 12 Copertura di protezione
- 13 Protezione di battuta

Dispositivi di protezione

Dispositivi di protezione

Schermo protettivo [6]

Lo schermo protettivo protegge le mani e consente un taglio perfetto con una buona visuale sull'area di taglio.

Protezione di battuta [13]

La sbarra di guida sovrapposta protegge l'utente in caso di urto contro un oggetto fisso (muro, terreno ecc.) per evitare colpi sgradevoli, ad es. i contraccolpi della lama.

Circuito di sicurezza a due mani [2], [4]

Per l'accensione e l'uso del tagliapietra è necessario usare entrambe le mani. Una mano controlla l'interruttore di accensione/spegnimento sull'impugnatura, mentre l'altra mano aziona l'interruttore di accensione/spegnimento sulla maniglia. Se si rilascia uno dei due elementi di comando, la lama si ferma automaticamente.

Messa in funzione

Documentazione integrativa



Mettere in funzione l'apparecchio solo se si dispone delle istruzioni per l'uso in dotazione del caricabatteria e della batteria e se queste sono state comprese e vengono rispettate.

Caricamento della batteria

AVVERTENZA !



Rischio di lesioni o danni materiali

- Caricare la batteria esclusivamente con il caricabatteria approvato dal costruttore. Le descrizioni dei caricabatteria approvati sono reperibili nella Dichiarazione di conformità CE allegata.

Avviso !

La batteria viene spedita parzialmente carica. Caricare completamente la batteria prima del primo utilizzo per garantire le massime prestazioni della batteria.

- ➔ Caricare la batteria secondo le istruzioni riportate nella documentazione integrativa.

Orari consentiti per l'uso

- ✓ Attenersi alle normative regionali.
- ➔ Richiedere all'autorità competente locale quali sono gli orari consentiti per l'uso.

Funzionamento

Inserimento della batteria A

AVVERTENZA !



Utilizzo errato della batteria e del carica-batteria

- Pericolo di lesioni e danni materiali
- Leggere e rispettare le istruzioni per l'uso della batteria e del caricabatteria.

Per mezzo dell'incastro a 2 stadi è possibile scegliere la modalità di lavoro o trasporto.

Stadio 1 ①

- ✓ La batteria si trova in modalità di trasporto.
 - I contatti elettrici sono separati e impediscono quindi un'autoscarica indesiderata della batteria durante il rimessaggio.

Stadio 2 ②

- ✓ La batteria si trova in modalità di lavoro.
 - I contatti elettrici sono collegati e l'apparecchio è pronto all'uso.

Regolazione dell'angolo di lavoro C

AVVERTENZA !



Rischio di lesioni in caso di contatto con l'apparato falciante.

- Spegner l'apparecchio e attendere che l'utensile di taglio si sia fermato prima di cambiare le regolazioni dell'apparecchio.

Il tagliasiepi presenta un angolo di lavoro regolabile a 5 posizioni. L'impugnatura può essere ruotata verso destra o verso sinistra di rispettivamente 45° o 90°.

In questo modo è possibile raggiungere comodamente i punti problematici e difficili in giardino.

- ➔ Tirare la leva di arresto ①.
- ✓ L'impugnatura si stacca dall'innesto.
- ➔ Regolare l'angolo di lavoro ruotando l'impugnatura verso destra o sinistra.
- ✓ L'impugnatura scatta nell'innesto successivo ②.
- ➔ Per poter ruotare ulteriormente l'impugnatura, tirare di nuovo la leva di arresto ①.

Accensione dell'apparecchio B

- ➔ Con una mano tenere premuto l'interruttore di accensione/spegnimento sull'impugnatura ①.
- ➔ Con l'altra mano premere contemporaneamente l'interruttore di accensione/spegnimento sulla maniglia ②.
- ✓ L'apparecchio è in funzione.
- ➔ Premere il tasto Eco ③.
- ✓ Il numero di corse della lama diminuisce. La spia sul tasto Eco diventa verde.



Nota

La modalità Eco prolunga l'autonomia dell'apparecchio di ca. il 50% e può essere utilizzata per tagliare rami sottili. Alla riaccensione dell'apparecchio la modalità Eco è di nuovo attiva. Per disattivare la modalità Eco premere di nuovo il tasto Eco, in modo che l'apparecchio riprenda a lavorare in modalità normale (elevato numero di corse della lama).

Taglio D E F

Taglio della parte superiore della siepe D

- Per tagliare la parte superiore della siepe eseguire movimenti oscillanti/alternati verso destra e sinistra con il tagliasiepi.
- Per ottenere risultati di taglio ottimali tenere la lama in posizione leggermente inclinata verso il movimento di taglio.

Taglio dei fianchi della siepe E

- Se occorre tagliare i fianchi della siepe, iniziare dalla parte inferiore della siepe e tagliare verso l'alto.
- Per ottenere risultati di taglio ottimali tenere la lama in posizione leggermente inclinata verso il movimento di taglio.
- Tagliare i fianchi della siepe assottigliandoli verso l'alto per consentire una crescita uniforme della siepe.



Consigli per il taglio

- Fare attenzione ai periodi di cova degli uccelli!
- La forma ideale per il taglio della siepe è a trapezio, che garantisce un passaggio di luce e aria sufficiente in tutte le zone della siepe F.
- Per favorire una crescita compatta di siepi giovani, i nuovi germogli devono essere accorciati solo a metà.
- Se la siepe ha già raggiunto l'altezza desiderata, è possibile eliminare completamente i nuovi germogli.
- Per ottenere un'altezza uniforme della siepe, è possibile tendere un filo di guida all'altezza desiderata e tagliare lungo questa linea.

Periodi per il taglio

Siepi di latifoglie	Maggio/giugno e ottobre (eseguire una potatura in inverno pari a circa 1/3 dell'altezza totale)
Siepi di conifere	aprile e ottobre
Conifere	aprile e ottobre

Spegnimento dell'apparecchio

- ✓ L'apparecchio si spegne non appena si lascia uno dei due interruttori di accensione/spegnimento  o .

Rimozione della batteria

- Premere lo sblocco della batteria .
- Rimuovere la batteria .

Manutenzione

AVVERTENZA !



Pericolo di lesioni o danni materiali.

- Gli interventi di manutenzione e pulizia sull'apparecchio possono essere effettuati solo a motore spento e apparato falciante fermo.
- Rimuovere la batteria prima di eseguire qualsiasi lavoro sull'apparecchio.
- Far eseguire gli interventi di riparazione e manutenzione nonché la sostituzione di elementi di sicurezza da un tecnico qualificato o un'officina specializzata.

Pulizia

- Pulire il tagliasiepi, in particolare le fessure di aerazione, dopo ogni utilizzo con un panno asciutto oppure, in caso di forte imbrattamento, con una spazzola.
- Pulire la lama delicatamente dopo ogni utilizzo.
- Dopo l'uso spruzzare dell'olio per la manutenzione sulla lama per garantire una lunga durata del tagliasiepi. A tal fine, utilizzare dei lubrificanti il più possibile ecologici.
- Non oliare il tagliasiepi durante il funzionamento.
- Per oliare il tagliasiepi, appoggiarlo di lato e applicare una sottile pellicola d'olio sulla lama.
- In caso di taglio prolungato con il tagliasiepi, interrompere spesso il lavoro e oliare la lama del tagliasiepi.

Avviso !

Non lavare l'apparecchio con acqua.

Trasporto e rimessaggio

AVVERTENZA !



Rischio di lesioni in caso di contatto con l'apparato falciante.

- Prima di ogni trasporto e del rimessaggio, spegnere l'apparecchio e attendere l'arresto dell'apparato falciante.
- Rimuovere la batteria prima del trasporto o del rimessaggio.

Rimessaggio

- Al termine di ogni stagione, sottoporre l'apparecchio a un'accurata pulizia.
- Conservare l'apparecchio in un luogo asciutto e sicuro che non sia accessibile ai bambini.
- Conservare la batteria e il tagliasiepi separatamente.
- Conservare la batteria in un luogo fresco e asciutto. Temperatura di rimessaggio consigliata: 0 - 23 °C.
- Tenere il tagliasiepi, in particolare, le relative parti in materiale plastico lontano da liquidi dei freni, benzina, prodotti petroliferi, oli penetranti ecc. Questi ultimi contengono sostanze chimiche che possono danneggiare, intaccare o distruggere le parti in materiale plastico del tagliasiepi.
- I fertilizzanti e altri prodotti chimici da giardino contengono sostanze che possono avere un effetto fortemente corrosivo sulle parti metalliche del tagliasiepi. Pertanto non conservare il tagliasiepi nelle vicinanze di queste sostanze.

Risoluzione delle anomalie

AVVERTENZA !



Rischio di lesioni o danni materiali

- In caso di dubbio rivolgersi sempre a un'officina specializzata.
- Prima di ogni controllo o intervento sull'apparecchio, spegnere il motore e rimuovere la batteria.

Problema	Possibile causa	Rimedio
L'apparecchio si spegne.	La batteria è troppo calda.	Far raffreddare la batteria.
	La batteria è scarica.	Caricare la batteria.
	La temperatura dell'apparecchio (parte elettronica) è troppo alta.	Far raffreddare l'apparecchio e pulire eventualmente le fessure di aerazione.
	Sgancio per sovracorrente	Se il problema si ripresenta, rivolgersi a un'officina specializzata.
L'apparecchio non si accende.	La batteria è scarica.	Caricare la batteria.
	Sgancio per sovratensione	Se il problema si ripresenta, rivolgersi a un'officina specializzata.
	Sgancio per sovracorrente	Se il problema si ripresenta, rivolgersi a un'officina specializzata.
	Temperatura della batteria troppo alta o troppo bassa.	Far raffreddare o riscaldare la batteria.
La lama si scalda.	La batteria è difettosa.	Sostituire la batteria.
	La lama non è più affilata.	Rivolgersi a un'officina specializzata.
Funzionamento rumoroso, forte vibrazione del tagliasiepi.	L'attrito è eccessivo a causa dell'assenza di lubrificazione.	Oliare la lama.
	La lama è danneggiata.	Rivolgersi a un'officina specializzata.
	Il fissaggio della lama si è allentato.	Rivolgersi a un'officina specializzata.

Garanzia

A seconda del paese fanno fede le condizioni di garanzia emesse dalla nostra società o dal nostro importatore. Nei limiti della garanzia, i guasti all'apparecchio vengono risolti gratuitamente, se originati da difetti di materiale o di fabbricazione. In caso di richiesta di garanzia, rivolgersi al proprio venditore o alla filiale più vicina.

Smaltimento ecocompatibile

Elettrodomestici, accessori e imballaggi devono essere conferiti presso centri di recupero ecocompatibili.



Batterie/pile:

Non gettare le batterie/pile nei rifiuti domestici, nel fuoco o nell'acqua. Le batterie/pile devono essere raccolte, riciclate e smaltite in modo ecologico.

Dichiarazione di conformità CE



Ulteriori indicazioni sull'apparecchio sono riportate sulla dichiarazione di conformità CE allegata a parte, che è parte integrante di queste istruzioni per l'uso.

Elettrodomestici (senza accumulatori/batterie):

Non buttare l'elettrodomestico nei rifiuti domestici! Conferirlo presso un'adeguata struttura di smaltimento dei rifiuti.

Inhoud

Voor uw veiligheid.....	44
Betekenis van de symbolen.....	44
Veiligheidsaanwijzingen.....	45
Beoogd gebruik	49
Typeplaatje	49
Bedieningselementen	49
Veiligheidsvoorzieningen	49
Ingebruikneming	49
Gebruik	50
Onderhoud.....	51
Transport en opslag.....	51
Verhelpen van storingen.....	52
Garantie.....	52
EG-conformiteitsverklaring	52
Milieuvriendelijke verwijdering.....	52

Betekenis van de symbolen



WAARSCHUWING!

Lees ter vermindering van gevaar voor verwondingen de gebruikshandleiding!

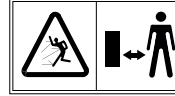

Voorzichtig!

Houd derden altijd weg uit de gevaarzone.



Voor alle werkzaamheden aan het apparaat de accu verwijderen!



Draag oog- en gehoorbescherming!



Veiligheidshandschoenen dragen!



Zorg dat het apparaat niet wordt blootgesteld aan regen!

Voor uw veiligheid



Lees vóór het eerste gebruik van uw apparaat deze gebruikshandleiding zorgvuldig en handel daarnaar. Bewaar deze gebruikshandleiding voor later gebruik of de volgende eigenaar.

WAARSCHUWING!

Lees alle veiligheidsaanwijzingen en instructies. Het negeren van veiligheidsaanwijzingen en instructies kan tot elektrische schokken, brand en/of ernstig letsel leiden.

Bewaar alle veiligheidsaanwijzingen en instructies voor toekomstig gebruik.

- Het in de veiligheidsaanwijzingen gebruikte begrip "elektrisch gereedschap" heeft betrekking op elektrisch gereedschap dat op het stopcontact wordt aangesloten (met netsnoer) en op elektrisch gereedschap dat met een accu werkt (zonder netsnoer).
- Lees vóór de eerste ingebruikname absoluut de veiligheidsaanwijzingen!
Bij niet-naleving van de gebruikshandleiding en de veiligheidsaanwijzingen kunnen beschadigingen aan het apparaat en gevaren voor de bediener en andere personen ontstaan.
- Alle personen, die met de ingebruikname, bediening en onderhoud van het apparaat te maken hebben, moeten overeenkomstig zijn gekwalificeerd.

Verbod op eigenmachtige wijzigingen en ombouw

Het is verboden wijzigingen aan het apparaat aan te brengen of hier aanbouwapparaten van te maken. Zulke wijzigingen kunnen leiden tot persoonlijk letsel en storingen.

- Reparaties aan het apparaat mogen alleen worden uitgevoerd door hiertoe opgedragen en opgeleide personen. Gebruik hierbij altijd de originele reserveonderdelen. Daarmee wordt verzekerd, dat de veiligheid van het apparaat in stand wordt gehouden.

Informatiesymbolen in deze handleiding

De tekens en symbolen in deze handleiding moeten u helpen, de handleiding en het apparaat snel en veilig te gebruiken.



Aanwijzing

Informatie over het meest effectieve of praktische gebruik van het apparaat.

→ Actiestap

Vraagt u om een actie.

✓ Actieresultaat

Hier vindt u het resultaat van een reeks actiestappen.

Voor uw veiligheid

[1] Positienummer

Positienummers zijn in de tekst met vierkante haakjes [] aangegeven.

A Illustratiekenmerk

Illustraties zijn met letters aangegeven en in de tekst gemarkeerd.

1 Actiestapnummer

De vermelde volgorde van actiestappen is met nummers aangegeven in de tekst.

Gevarenniveaus van waarschuwingaanwijzingen

In deze gebruikshandleiding worden de volgende gevarenniveaus gebruikt om op potentieel gevaarlijke situaties te wijzen:

⚠ GEVAAR!



De gevaarlijke situatie doet zich onmiddellijk voor en leidt, indien de maatregelen niet worden opgevolgd, tot ernstige verwondingen tot dodelijk letsel.

⚠ WAARSCHUWING!



De gevaarlijke situatie kan ontstaan en leidt, indien de maatregelen niet worden opgevolgd, tot ernstig letsel of de dood.

⚠ VOORZICHTIG!



De gevaarlijke situatie kan ontstaan en leidt, indien de maatregelen niet worden opgevolgd, tot licht of matig letsel.

Let op!

Een mogelijk schadelijke situatie kan ontstaan en leidt, indien deze niet wordt vermeden, tot materiele schade.

Opbouw van de veiligheidsaanwijzingen

⚠ GEVAAR!



Aard en bron van het gevaar!

➔ Gevolgen bij niet naleven

➤ Maatregel voor de veiligheid

Veiligheidsaanwijzingen

Veiligheid op de werkplek

- a) **Houd uw werkgebied schoon en goed verlicht.** Rommelige of onverlichte werkomgevingen kunnen leiden tot ongevallen.
- b) **Werk met het elektrisch gereedschap niet in een explosiegevaarlijke omgeving, waarin zich brandbare vloeistoffen, gasen of stof bevinden.** Het apparaat kan vonken veroorzaken, die het stof of de dampen kunnen ontsteken.
- c) **Houd kinderen en andere personen tijdens het gebruik van het elektrisch gereedschap uit de buurt.** Bij afleiding kunt u de controle over het apparaat verliezen.

Elektrische veiligheid

- a) **Houd het elektrisch gereedschap op een veilige afstand van regen of vocht.** Het binnendringen van water in elektrisch gereedschap verhoogt het risico op een elektrische schok.

Veiligheid van personen

- a) **Wees voorzichtig, let altijd op wat u doet en ga met verstand te werk met een elektrisch gereedschap. Gebruik geen elektrisch gereedschap, als u moe bent of onder invloed bent van drugs, alcohol of medicijnen.** Bij gebruik van elektrisch gereedschap kan een moment van onoplettendheid tot ernstig letsel leiden.
- b) **Draag een persoonlijke beschermingsuitrusting en altijd een veiligheidsbril.** Het dragen van persoonlijke beschermingsmiddelen zoals stofmasker, slibbestendige veiligheidsschoenen, veiligheidshelm of gehoorbescherming, afhankelijk van de aard en het gebruik van het elektrisch gereedschap, vermindert het risico op letsels.
- c) **Voorkom onbedoelde ingebruikname. Zorg ervoor dat het elektrische gereedschap is uitgeschakeld voordat u het op de stroomvoorziening en/of de accu aansluit, het oppakt of verplaatst.** Als tijdens het dragen van elektrisch gereedschap de vinger op de schakelaar wordt gehouden of het apparaat ingeschakeld op de stroomvoorziening wordt aangesloten, kan dit ongelukken veroorzaken.

Veiligheidsaanwijzingen

- d) **Verwijder instelgereedschap of sleutels voordat u het elektrisch gereedschap inschakelt.** Een stuk gereedschap of sleutel dat/die zich in een draaiend onderdeel van het apparaat bevindt, kan tot verwondingen leiden.
- e) **Vermijd een abnormale lichaamshouding. Zorg dat u stevig staat en steeds uw evenwicht bewaart.** Zo kunt u het elektrisch gereedschap in onverwachte situaties beter onder controle houden.
- f) **Draag geschikte kleding. Draag geen wijde kleding of sieraden. Houd haren, kleding en handschoenen uit de buurt van bewegende onderdelen.** Losse kleding, sieraden of lang haar, kunnen worden gegrepen door bewegende onderdelen.

Gebruik en behandeling van het elektrisch gereedschap

- a) **Het apparaat niet overbelasten. Gebruik voor uw werkzaamheden het hiervoor bedoelde elektrisch gereedschap.** Met een geschikt elektrisch gereedschap werkt u beter en veiliger binnen het opgegeven prestatiebereik.
- b) **Gebruik geen elektrisch gereedschap, waarvan de schakelaar defect is.** Een elektrisch gereedschap, dat niet meer kan worden in- en uitgeschakeld, is gevaarlijk en moet worden gerepareerd.
- c) **Trek de stekker uit het stopcontact en/of verwijder de accu, voordat u apparaatinstellingen uitvoert, toebehoren wisselt of het apparaat weglegt.** Met deze voorzorgsmaatregel wordt onbedoeld starten van het elektrisch gereedschap voorkomen.
- d) **Bewaar elektrisch gereedschap dat niet wordt gebruikt buiten het bereik van kinderen. Laat het apparaat niet gebruiken door personen die hier niet vertrouwd mee zijn of deze aanwijzingen niet hebben gelezen.** Elektrisch gereedschap is gevaarlijk als het wordt gebruikt door onervaren personen.
- e) **Verzorg elektrisch gereedschap zorgvuldig. Controleer of bewegende onderdelen correct functioneren en niet klemmen, of onderdelen gebroken of zodanig beschadigd zijn dat dit afbreuk doet aan het functioneren van het elektrisch gereedschap. Laat beschadigde onderdelen voor gebruik van het apparaat repareren.** Veel ongelukken worden veroorzaakt door slecht onderhouden elektrisch gereedschap.
- f) **Houd de snijgereedschappen scherp en schoon.** Zorgvuldig verzorgde snijgereedschappen met scherpe snijkanten raken minder snel klem en zijn eenvoudiger te hanteren.

- g) **Gebruik het elektrisch gereedschap, accessoires, werkgereedschappen, etc. volgens deze aanwijzingen. Houd hierbij rekening met de werkomstandigheden en de uit te voeren werkzaamheden.** Het gebruik van elektrisch gereedschap voor andere dan de bedoelde toepassingen, kan leiden tot gevaarlijke situaties.

Gebruik en behandeling van het accugereedschap

- a) **Laad accu's uitsluitend op in laadapparaten die door de fabrikant zijn aanbevolen.** Voor een laadapparaat dat geschikt is voor een bepaald type accu bestaat brandgevaar wanneer deze in combinatie met andere accu's wordt gebruikt.
- b) **Gebruik alleen accu's die voor het elektrisch gereedschap bestemd zijn.** Het gebruik van andere accu's kan leiden tot letsel en brandgevaar.
- c) **Houd de niet gebruikte accu uit de buurt van paperclips, munten, sleutels, spijkers, schroeven of andere kleine metalen voorwerpen die een overbrugging van de contacten zouden kunnen veroorzaken.** Een kortsluiting tussen de accucontacten kan verbrandingen of brand tot gevolg hebben.
- d) **Bij verkeerd gebruik kan er vloeistof uit de accu lekken. Vermijd contact hiermee. Bij toevallig contact met water afspoelen. Komt de vloeistof in de ogen, bezoek dan direct een arts.** Weglekkende accuvloeistof kan leiden tot huidirritaties of verbrandingen.

Service

- a) **Laat uw elektrisch gereedschap uitsluitend door gekwalificeerd vakpersoneel repareren en alleen met originele reserveonderdelen.** Daardoor wordt gegarandeerd dat de veiligheid van het elektrisch gereedschap behouden blijft.

Veiligheidsvoorschriften voor heggenscharen

- **Houd alle lichaamsdelen uit de buurt van het snijmes. Niet proberen snijgoed te verwijderen bij een lopend mes of het te snijden materiaal vast te houden. Verwijder ingeklemd snijgoed alleen bij uitgeschakeld apparaat.** Een moment van onoplettendheid bij het gebruik van de heggenschaar kan leiden tot ernstig letsel.
- **Draag de heggenschaar aan de greep met een stilstaand mes. Bij transport of het opbergen van de heggenschaar altijd de beschermkap plaatsen.** Een zorgvuldige omgang met het apparaat vermindert het letselgevaar door het mes.

Veiligheidsaanwijzingen

➤ **Houd het elektrisch gereedschap alleen vast aan de geïsoleerde greepvlakken, omdat het snijmes in aanraking kan komen met stroomleidingen of met het eigen netsnoer.** Het contact van het snijmes met een spanningvoerende leiding kan metalen apparaatonderdelen onder spanning zetten en leiden tot een elektrische schok.

Bescherming van uzelf en andere personen

- **Om veiligheidsredenen mogen kinderen of andere personen die de gebruikershandleiding niet kennen, de heggenschaar niet gebruiken.** Plaatselijke voorschriften kunnen de minimumleeftijd van de gebruiker bepalen.
- **Neem de heggenschaar niet in gebruik, als personen (vooral kinderen) of dieren dicht in de buurt zijn.** Zorg dat kinderen niet met de heggenschaar spelen.
- **Onderbreek het gebruik van de machine, als u merkt dat er personen (vooral kinderen) of huisdieren in de buurt zijn.**
- **Dit apparaat mag niet worden gebruikt door kinderen of personen met een lichamelijke, sensorische of geestelijke beperking of door personen met onvoldoende ervaring en kennis.** Ook personen die niet vertrouwd zijn met deze gebruikshandleiding, mogen de machine niet gebruiken. Plaatselijke voorschriften kunnen een leeftijdsbeperking voor gebruikers opleggen.
- **Schakel de motor alleen in, wanneer uw voeten en handen op veilige afstand van de snij-inrichting zijn.**
- **Wanneer u het apparaat onbeheerd achterlaat of wanneer u een blokkering verwijdert, moet u het apparaat altijd eerst van de voeding scheiden.**
- **Draag bij het werken met of aan de heggenschaar altijd stevige, dichte schoenen en een lange broek en andere geschikte persoonlijke beschermingsmiddelen (veiligheidsbril, gehoorbescherming, werkhandschoenen, etc.).** Het dragen van persoonlijke beschermingsmiddelen vermindert het gevaar voor letsel. Vermijd het dragen wijde losse kleding, etc., die kan worden gegrepen door het snijgereedschap.

Vóór het gebruik

- **Maak u voor aanvang van de werkzaamheden vertrouwd met de werking van de heggenschaar en de bedieningselementen.**
- **Gebruik nooit een heggenschaar waarvan de schakelaar defect is en niet meer in- of uitgeschakeld kan worden.** Laat deze door een gekwalificeerd vakman of een gespecialiseerde werkplaats repareren.
- **De machine mag nooit worden gebruikt met beschadigde of ontbrekende veiligheidsvoorzieningen of afdekkingen.** Laat deze door een hiervoor gekwalificeerd vakman of gespecialiseerde werkplaats repareren of indien nodig vervangen.
- **Voor het uitvoeren van instellingen en het reinigen van de machine, de machine uitschakelen en de accu verwijderen.**
- **Gebruik geen heggenschaar met een defecte of sterk versleten snij-inrichting.** Laat deze door een hiervoor gekwalificeerd vakman of gespecialiseerde werkplaats repareren of indien nodig vervangen.

Tijdens het gebruik

- **Lees en volg de gebruiksaanwijzing van de accu en de acculader.**
- **Houd alle lichaamsdelen uit de buurt van het snijmes. Niet proberen snijgoed te verwijderen bij een lopend mes of het te snijden materiaal vast te houden. Verwijder ingeklemd snijgoed alleen bij uitgeschakeld apparaat.** Een moment van onoplettendheid bij het gebruik van de heggenschaar kan leiden tot ernstig letsel.
- **Houd het elektrisch gereedschap alleen vast aan de geïsoleerde greepvlakken, omdat het snijmes in aanraking kan komen met stroomleidingen.** Het contact van het snijmes met een spanningvoerende leiding kan metalen apparaatonderdelen onder spanning zetten en leiden tot een elektrische schok.
- **Bij onderbrekingen van het werk de heggenschaar nooit onbeheerd achterlaten en hem opbergen op een veilige plaats.**
- **Doorzoek de heg op verborgen objecten, zoals draadafrasteringen.**
- **De heggenschaar met beide handen vasthouden**
- **Houd de heggenschaar tijdens het inschakelen evenwijdig aan de heg om letselgevaar te voorkomen.**
- **Houd ook tijdens het werken een veilige afstand tot de het snijgereedschap.**

Veiligheidsaanwijzingen

- **Draag altijd geschikte oog- en gehoorbescherming!**
 - **Wees zeer voorzichtig als u achteruit loopt. Struikelgevaar!**
 - **De motor bij het transport naar/van de verschillende werklocaties uitschakelen.**
 - **De op de machine gemonteerde schakelinrichtingen mogen nooit worden overbrugd of gewijzigd (bijv. door het vastbinden van de schakelaar aan de handgreep).**
 - **Zorg dat u bij het werken altijd stabiel staat, vooral als u gebruik maakt van een opstapje of een ladder.**
 - **Let altijd op uw omgeving en op mogelijke gevaren, die u door het geluid van het apparaat wellicht niet kunt horen.**
- Opmerkingen m.b.t. trillingen:**
- **De effecten van trillingen kunnen schade aan zenuwen en storingen in de bloedcirculatie in handen en armen veroorzaken.**
 - **Draag bij het werken in een koude omgeving warme kleding en houdt uw handen warm en droog.**
 - **Pauzes houden.**
 - **Merkt u dat de huid bij uw vingers of handen gevoelloos wordt, jeukt, zeer doet of wit verkleurd, stop dan met werken met de machine en bezoek eventueel een arts.**
 - **De aangegeven trillingsemissiewaarden:**
 - Zijn volgens een genormeerde testprocedure gemeten.
 - Maken de inschatting van de emissies van het elektrische gereedschap en de vergelijking verschillende elektrische gereedschappen mogelijk. Afhankelijk van de gebruiksomstandigheden, de toestand van het elektrisch gereedschap of de werkgereedschappen, kan de werkelijke belasting hoger of lager uitvallen. Houd bij het inschatten rekening met werkonderbrekingen en fasen met een geringere belasting. Definieer beschermingsmaatregelen op basis van de desbetreffende aangepaste geschatte waarden, bijv. organisatorische maatregelen.
- Na het gebruik**
- **Schakel de machine uit, verwijder de accu en controleer de machine op beschadiging. Let op, gevaar! Het snijgereedschap loopt na!**
 - **Bij het uitvoeren van onderhouds- en reinigingswerkzaamheden aan de machine, de machine uitschakelen en de accu verwijderen.**
 - **Wacht altijd tot het snijgereedschap volledig tot stilstand is gekomen.**
 - **Het verwijderen van de beschermingsinrichting mag alleen bij stilgezette motor en verwijderde accu.**
 - **Zorg ervoor dat de ventilatiesleuven vrij zijn van vuil.**
 - **De heggenschaar niet reinigen met water.**
- Algemene veiligheidsaanwijzingen**
- **Vervangingsonderdelen moeten voldoen aan de door de fabrikant vastgelegde eisen.** Gebruik daarom alleen originele vervangingsonderdelen of de door de fabrikant goedgekeurde vervangingsonderdelen. Bij het vervangen altijd de meegeleverde inbouw instructies opvolgen en de accu vooraf verwijderen.
 - **Laat reparaties uitsluitend door een gekwalificeerd vakman of een gespecialiseerde werkplaats uitvoeren.** Adressen van gespecialiseerde werkplaatsen vindt u op onze internetpagina.
 - **Deze heggenschaar is bestemd voor de verzorging van heggen in de privésector.** Wegens gevaar voor lichamelijk letsel van de gebruiker of andere personen mag het apparaat niet voor andere doeleinden worden gebruikt.
 - **Gebruik uitsluitend de hiervoor bedoelde accu's in de elektrische gereedschappen.** Het gebruik van andere accu's kan zorgen voor letsel en brandgevaar.
 - **Ook bij inachtneming van alle veiligheids- en bedieningsinstructies bestaat altijd een risico op letsel en materiële schade.** Wees u hier altijd bewust van.
 - **Gebruik het apparaat niet bij regen of onweer.**
 - **Vervang alle versleten of beschadigde aanwijzingsborden op het apparaat.**
 - **Gebruik alleen de door de fabrikant vrijgegeven accu's en laadapparaten.** De beschrijving van de vrijgegeven accu's/laadapparaten kunt u vinden in de bijgevoegde EG-conformiteitsverklaring.

Beoogd gebruik

De heggenchaar is uitsluitend ontworpen voor het knippen van heggen en struiken met de volgende maximale takdiktes:

- 22 mm voor apparaten met 50 cm snijmes
- 24 mm voor apparaten met 60 cm snijmes

Elk ander of verdergaand gebruik geldt als niet beoogd.

De gebruiker is aansprakelijk voor schade door niet beoogd gebruik.

Niet-bedoeld gebruik

Gebruik deze heggenchaar niet op openbaar terrein, in parken, sportparken, langs wegen, etc. en ook niet in de landbouw / bosbouw.

Typeplaatje

Positie

Het typeplaatje vindt u op de behuizing van de heggenchaar.



Aanwijzing

De marking heeft officiële waarde en mag niet worden gewijzigd of onleesbaar worden gemaakt.

Opbouw

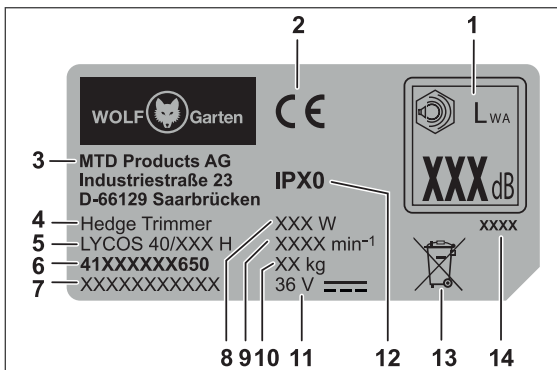

- 1 Geluidsemissie gegarandeerd
- 2 CE-markering
- 3 Fabrikant
- 4 Apparatuurgroep
- 5 Modelnaam
- 6 Modelnummer
- 7 Serienummer
- 8 Vermogen
- 9 Motortoerental in min⁻¹
- 10 Gewicht
- 11 Nominale spanning, stroomtype
- 12 Veiligheidsklasse/beschermingssoort
- 13 Afvoeraanwijzing
- 14 Bouwjaar

Bedieningselementen

Bedieningselementen

- 1 Handgreep
- 2 Aan-/uitschakelaar op handgreep
- 3 Eco-knop
- 4 Beugelgreep
- 5 Aan-/uitschakelaar op de beugelgreep
- 6 Beschermingschild
- 7 Snijmes
- 8 Accuvergrendeling
- 9 Accuvak
- 10 Instelling werkhoeck
- 11 Motor-/aandrijfleenheid
- 12 Beschermpak
- 13 Aanslagbeveiliging

Veiligheidsvoorzieningen

Veiligheidsvoorzieningen

Veiligheidsschild [6]

Het veiligheidsschild beschermt uw handen en stelt u in staat om perfect te snijden met een goed zicht op het snijgebied.

Botsbeveiliging [13]

De uitstekende geleiderail beschermt u bij het raken van een vast object (wand, grond, etc.) tegen onaangename stoten, bijv. terugslagmoment van snijmes.

Tweehands veiligheidsschakeling [2], [4]

Het inschakelen en bedienen van de heggenchaar gebeurt met beide handen. Eén hand bedient de aan-/uitschakelaar op de handgreep, de andere hand bedient de aan-/uitschakelaar op de beugelgreep. Laat u een van de beide schakelelementen los, komt het snijmes automatisch tot stilstand.

Ingebruikneming

Aanvullende documentatie



Neem het apparaat pas in gebruik, wanneer u beschikt over de meegeleverde gebruikshandleidingen van het laadapparaat en de accu en u deze hebt begrepen en in acht genomen.

Accu opladen

WAARSCHUWING!



Gevaar van verwondingen of materiële schade

➤ Accu uitsluitend met het door de fabrikant vrijgegeven laadapparaat laden. De beschrijving van de vrijgegeven accu's/laadapparaten kunt u vinden in de bijgevoegde EG-conformiteitsverklaring.

Let op!

De accu wordt gedeeltelijk opgeladen geleverd. De accu voor het eerste gebruik volledig opladen, om de volledige capaciteit van de accu te waarborgen.

➔ De accu opladen volgens de aanwijzingen in de aanvullende documentatie.

Werktijden

- ✓ Neem de regionale voorschriften in acht.
- ➔ Vraag de toegestane gebruikstijden op bij de lokale regelgevende instantie.

Gebruik

De accu plaatsen

WAARSCHUWING!



Verkeerd gebruik van de accu en het laadapparaat

- ➔ Gevaar voor letsel en materiële schade
- De gebruikshandleiding van de accu en het laadapparaat voor de accu lezen en opvolgen.

Met de 2-standen vergrendeling kan de werk-, resp. transportmodus van de accu worden ingesteld.

Stand 1

- ✓ Accu is in de transportmodus.
 - De elektrische contacten zijn gescheiden en voorkomen zo ongewilde zelfontlading van de accu tijdens opslag.

Stand 2

- ✓ Accu is in de werkmodus.
 - De elektrische contacten zijn verbonden en het apparaat is gebruiksklaar.

Werkhoek instellen



WAARSCHUWING!





Gevaar voor letsel door het snijgereedschap.

- Schakel het apparaat uit en wacht, tot het snijgereedschap stilstaat, voordat u instellingen aan het apparaat uitvoert.

De heggenschaar heeft een 5-voudig verstelbare werkhoek. U kunt de handgreep, telkens met 45° of 90° naar rechts of links draaien. Zo kunt u moeilijk toegankelijke locaties in de tuin comfortabel bereiken.

- ➔ Trek aan de vergrendelingshendel .
- ✓ De handgreep wordt uit de vergrendeling losgelaten.
- ➔ Stel de werkhoek in door de handgreep naar rechts of links te draaien.
- ✓ De handgreep klikt in de volgende uitsparing vast .
- ➔ Om de handgreep verder te kunnen draaien, trekt u opnieuw aan de vergrendelingshendel .

Apparaat inschakelen

- ➔ Houd met één hand de aan-/uitschakelaar op de handgreep ingedrukt .
- ➔ Druk met de andere hand gelijktijdig de aan-/uitschakelaar op de beugelgreep  in.
- ✓ De machine is in gebruik.
- ➔ Druk de Eco-knop  in.
- ✓ Het aantal slagen van de snijmessen wordt verminderd. Het lampje op de Eco-knop brandt groen.



Opmerking

De Eco-modus verlengt de levensduur van het apparaat met ongeveer 50% en kan gebruikt worden om dunne takken te knippen. Na het uit-en weer inschakelen van het apparaat blijft de Eco-modus actief. Voor het uitschakelen van de ECO-modus moet de Eco-knop nogmaals ingedrukt worden opdat het apparaat in de normale modus (snel aantal slagen van de snijmessen) kan werken.

Knippen

Knippen van de bovenkant van de heg

- Voor het knippen van de bovenkant van de heg zwenkende/zwaaiende bewegingen naar links en rechts uitvoeren met de heggenschaar.
- Voor optimale snijprestaties het snijmes iets onder een hoek houden in richting van de snijbeweging.

Knippen van de zijanten van de heg

- Moeten de zijanten van de heg worden geknipt, begin dan eerst met het onderste deel van de heg en knip omhoog.
- Voor optimale snijprestaties het snijmes iets onder een hoek houden in richting van de snijbeweging.
- Knip de zijanten van de heg naar boven met een verjonging om een gelijkmatige heggroei mogelijk te maken.



Tips voor het knippen

- Houd rekening met de broedtijd van vogels!
- De ideale vorm voor het knippen van de heg is een trapezenvorm, die zorgt voor voldoende licht- en luchttoevoer in alle delen van de heg .
- Om bij jonge heggen een dichte groei te bevorderen, moeten nieuwe loten tot de helft worden afgekort.
- Heeft de heg al de gewenste hoogte bereikt, kunnen nieuwe loten geheel worden verwijderd.
- Om een gelijkblijvende hoogte van de heg te bereiken, kunt u een lijn spannen op de gewenste hoogte en langs deze lijn knippen.



Knijptijden

Loofheggen	Mei/juni en oktober (terugknippen met 1/3 totale hoogte in de winter)
Naaldhoutheggen	April en oktober
Coniferen	April en oktober

Apparaat uitschakelen

- ✓ Het apparaat schakelt zich uit, zodra u een van beide aan/uit-schakelaars  of  los laat.

Verwijder de accu

- Druk op de accu-ontgrendeling .
- Verwijder de accu .

Onderhoud

WAARSCHUWING!



Gevaar van letsel of materiële schade.

- Onderhouds- en reinigingswerkzaamheden aan het apparaat mogen alleen bij uitgeschakelde motor en stilstaand snijgereedschap worden uitgevoerd.
- Voor alle werkzaamheden aan de machine de accu verwijderen.
- Reparatie- en onderhoudswerkzaamheden en het vervangen van veiligheidselementen alleen door een gekwalificeerd vakman of door een gespecialiseerde werkplaats laten uitvoeren.

Reiniging

- Reinig de heggenschaar, vooral de ventilatieleuven, na elk gebruik met een droge doek, resp. bij sterke vervuiling met een borstel.
- Reinig het snijmes na elk gebruik voorzichtig.
- Het snijmes na gebruik inspuiten met verzorgende olie om een lange levensduur van de heggenschaar te garanderen. Gebruik hiervoor indien mogelijk milieuvriendelijke smeermiddelen.
- De heggenschaar niet oliën tijdens gebruik.
- De heggenschaar voor het oliën op de zijkant leggen en een dunne oliefilm aanbrengen op het snijmes.
- Onderbreekt u bij langer hegknippen vaker uw werkzaamheden en olie het snijmes van uw heggenschaar.

Let op!

Apparaat niet met water reinigen.

Transport en opslag

WAARSCHUWING!



Gevaar voor letsel door het snijgereedschap.

- Vóór elk transport en elke opslag de trimmer uitschakelen en wachten tot het snijgereedschap stilstaat.
- Verwijder de accu voor transport of opslag.

Opslag

- Reinig uw machine na elk seizoen grondig.
- De machine altijd opslaan op een droge en veilige locatie, die ontoegankelijk is voor kinderen.
- De accu en de heggenschaar gescheiden van elkaar opslaan.
- De accu opslaan op een koele en droge locatie. Aanbevolen opslagtemperatuur 0 - 23 °C.
- De heggenschaar en vooral de kunststofonderdelen hiervan uit de buurt houden van remvloeistof, benzine, aardoliehoudende producten, kruipolie, etc. Deze bevatten chemische stoffen, die de kunststofonderdelen van de heggenschaar kunnen beschadigen, aantasten of vernielen.
- Meststoffen en andere tuinchemicaliën bevatten stoffen die sterke corrosie kunnen veroorzaken bij de metalen onderdelen van de heggenschaar. Uw heggenschaar niet in de directe nabijheid van deze stoffen opslaan.

Verhelpen van storingen

⚠ WAARSCHUWING!



Gevaar van verwondingen of materiële schade

- Bezoek bij twijfel altijd een gespecialiseerde werkplaats.
- Vóór elke controle of vóór werkzaamheden, de machine uitschakelen en de accu verwijderen.

Probleem	Mogelijke oorzaak	Oplossing
Het apparaat schakelt uit.	De accu is te heet.	Laat de accu afkoelen.
	De accu is ontladen.	De accu opladen.
	De temperatuur van de machine (elektronica) is te hoog.	Laat de machine afkoelen en reinig evt. de ventilatiesleuven
	Overstroomactivatie	Bezoek bij herhaald optreden een gespecialiseerde werkplaats.
Het apparaat kan niet inschakelen.	De accu is ontladen.	De accu opladen.
	Overspanningsuitschakeling	Bezoek bij herhaald optreden een gespecialiseerde werkplaats.
	Overstroomactivatie	Bezoek bij herhaald optreden een gespecialiseerde werkplaats.
	Temperatuur van de accu te hoog of te laag.	Laat de accu afkoelen, resp. opwarmen.
Het snijmes wordt heet.	De accu is defect.	Vervang de accu.
	Het snijmes is stomp.	Ga naar een gespecialiseerde werkplaats.
Onrustig lopen, sterk trillen van de heggenschaar.	Te veel wrijving vanwege ontbrekende smering.	Het snijmes oliën.
	Het snijmes is beschadigd.	Ga naar een gespecialiseerde werkplaats.
	De bevestiging van het snijmes is losgeraakt.	Ga naar een gespecialiseerde werkplaats.

Garantie

In elk land gelden de door ons bedrijf of door de importeur opgegeven garantiebepalingen. Storingen aan uw apparaat verhelpen wij kosteloos in het kader van de garantie, indien een materiaal- of productiefout hiervan de oorzaak is. Neem voor garantie contact op met uw verkoper of de dichtstbijzijnde vestiging.

EG-conformiteitsverklaring



Meer informatie over het apparaat vindt u in de apart bijgevoegde EG-conformiteitsverklaring, die een bestanddeel van de gebruikshandleiding is.

Milieuvriendelijke verwijdering

Elektrisch gereedschap, accessoires en verpakkingen moeten milieuvriendelijk worden gerecycled.



Accu's/batterijen:

Gooi accu's/batterijen niet weg in het huishoudelijk afval, in vuur of in het water. Accu's/batterijen moeten worden ingezameld, gerecycled of op milieuvriendelijke wijze worden afgevoerd.

Elektrisch gereedschap (zonder accu's/ batterijen):

Voer het elektrische gereedschap niet via het huishoudelijk afval af! Het voor het verwijdering inleveren bij een geschikt inzamelpunt.

Innehåll

För din säkerhet.....	53
Symbolförklaring.....	53
Säkerhetsanvisningar.....	54
Avsedd användning.....	57
Märkskylt.....	57
Manöverelement.....	58
Skyddsanordningar.....	58
Idrifttagning.....	58
Användning.....	58
Underhåll.....	59
Transport och förvaring.....	60
Felavhjälpning.....	60
Garanti.....	61
EU-försäkran om överensstämmelse.....	61
Miljövänlig avfallshantering.....	61

Symbolförklaring

**VARNING!**

Se till att noga läsa igenom bruksanvisningen i syfte att minimera skaderisken!

**Var försiktig!**

Se till att inga personer befinner sig i riskområdet!



Ta bort batteriet före alla arbeten på maskinen.



Använd ögon- och hörselskydd!



Använd skyddshandskar!



Maskinen får inte utsättas för regn!

För din säkerhet



Läs bruksanvisningen noga innan du använder din maskin första gången och följ dess anvisningar. Bevara denna bruksanvisning för framtida bruk eller efterföljande ägare.

VARNING!

Läs alla säkerhetsanvisningar och instruktioner. Om du inte följer säkerhetsanvisningarna eller instruktionerna kan det leda till elstötar, eldsvåda och/eller allvarliga personskador.

Spara alla säkerhetsanvisningar och instruktioner för framtida bruk.

- Begreppet "elmaskin" som används i säkerhetsanvisningarna gäller såväl elnätdrivna elmaskiner (med nätkabel) som batteridrivna elmaskiner (utan nätkabel).
- Innan maskinen tas i bruk första gången måste säkerhetsanvisningarna ovillkorligen läsas igenom!
Om bruksanvisningens och säkerhetsanvisningarnas instruktioner inte följs kan maskinen skadas och fara för användaren och andra personer uppstå.
- Alla som använder och underhåller maskinen måste vara rätt kvalificerade så att de kan utföra arbetet korrekt.

Förbjudet att egenmäktigt ändra eller bygga om maskinen

Det är förbjudet att utföra ändringar på maskinen eller att tillverka tillsatsanordningar av den. Sådana ändringar kan orsaka personskador och göra att maskinen inte fungerar korrekt.

- Reparationer måste utföras av auktoriserade och utbildade personer. Härvid ska alltid originalreservdelar användas. Därmed säkerställs att maskinens säkerhet upprätthålls.

Informationssymboler i bruksanvisningen

Bruksanvisningens tecken och symboler hjälper dig att kunna använda bruksanvisningen och maskinen snabbt och säkert.

**Information**

Information om hur du använder maskinen effektivast och på bästa sätt.

→ Arbetssteg

Anger att ett arbete ska utföras.

✓ Arbetsresultat

Beskriver resultatet av arbetsstegen.

[1]Positionsnummer

Komponenternas positionsnummer anges inom hakparenteser [] i texten.

För din säkerhet

Bildmärkning

Bilderna i bruksabvisningen är märkta med bokstäver som anges i texten.

Arbetstegsnummer

Om arbetsstegen ska utföras i en viss ordningsföljd är de numrerade och utmärkta i texten.

Varningarnas riskgradering

I den här bruksanvisningen används nedanstående riskgradering för att ange potentiellt farliga situationer:

FARA !



En omedelbart föreliggande fara som leder till allvarliga skador eller dödsfall om angivna åtgärder inte följs.

VARNING !



En farlig situation kan uppstå som leder till allvarliga skador eller dödsfall om angivna åtgärder inte följs.

VAR FÖRSIKTIG !



En farlig situation kan uppstå som leder till lätta eller obetydliga skador om angivna åtgärder inte följs.

Observera:

En eventuellt farlig situation kan uppstå som leder till saksador om den inte undviks.

Säkerhetsanvisningarnas struktur

FARA !



Farans typ och orsak!

➔ Följder om anvisningar ignoreras.

➤ Åtgärder för att förebygga faran.

Säkerhetsanvisningar

Säkerhet på arbetsplatsen

- Håll arbetsområdet rent och väl belyst. Oordning och mörka arbetsplatser kan medföra att olyckor inträffar.
- Använd inte elmaskinen i områden med explosionsrisk eller områden där det finns antändliga vätskor, gaser eller stoft. Elmaskiner kan bilda gnistor som kan antända stoft och ångor.
- Håll barn och andra personer på avstånd när du använder elmaskinen. Om du blir distraherad kan du förlora kontrollen över maskinen.

Elsäkerhet

- Låt inte elmaskiner komma i kontakt med regn eller väta. Om vatten tränger in elmaskinen ökar risken för elstötar.

Personssäkerhet

- Var uppmärksam, koncentrerad på det du gör och använd sunt förnuft när du arbetar med en elmaskin. Använd inte elmaskiner om du är trött eller påverkad av narkotika, alkohol eller läkemedel. Det räcker med ett ögonblicks uppmärksamhet under arbetet med elmaskinen för att en allvarlig olycka ska kunna inträffa.
- Använd personlig skyddsutrustning och använd alltid skyddsglasögon. Personlig skyddsutrustning, som munskydd, halksäkra säkerhetsskor, skyddshjälm och hörselskydd, som är anpassade till hur elmaskinen ska användas minskar risken för personskador.
- Undvik att oavsiktligen starta maskinen. Försäkra dig om att elmaskinen är avstängd innan du ansluter den till strömförsörjningen och/eller batteriet, och innan du lyfter upp eller bär den. Olyckor kan inträffa om du har fingret på brytaren när du bär elmaskinen, eller om maskinen är tillslagen när du ansluter den till strömförsörjningen.

Säkerhetsanvisningar

- d) **Ta bort inställningsverktygen eller skruvmejseln innan du startar elmaskinen.** Verktyg eller skruvmejslar i maskinens roterande del kan orsaka personskador.
- e) **Undvik onormala kroppsställningar. Stå stadigt och håll balansen hela tiden.** Då kan du kontrollera elmaskinen bättre om något oväntat inträffar.
- f) **Använd kläder som lämpar sig för arbetet. Ha inte på dig vida kläder eller smycken. Håll hår, kläder och handskar på avstånd från rörliga delar.** Löst sittande kläder, smycken och långt hår kan fastna i rörliga delar.
- b) **Använd bara batterier som är avsedda att användas i elmaskinen.** Om du använder andra batterier kan de medföra personskador och utgöra en brandrisk.
- c) **Batterier som inte används ska hållas på avstånd från häftklamrar, mynt, nycklar, spikar, skruvar och andra små metallföremål som kan orsaka att kontaktorna överbryggas.** Risk för brännskador eller brand vid kortslutning i batteriets kontakter.
- d) **Vid felaktig hantering kan vätska rinna ut ur batteriet. Undvik kontakt med batterivätska. Spola med vatten om du råkar komma i kontakt med vätskan. Om du får batterivätska i ögonen ska du dessutom kontakta läkare.** Utrunnen batterivätska kan orsaka hudirritation och brännskador.

Använda och hantera elmaskinen

- a) **Maskinen ska inte överbelastas. Använd en elmaskin som är avsedd för det arbete du ska utföra.** Du arbetar bättre och säkrare inom angivna kapacitetsområden med en elmaskin som passar för arbetet.
- b) **Använd inte elmaskinen om brytaren är defekt.** En elmaskin som inte kan startas och stängas av längre är farlig och måste repareras.
- c) **Dra ut kontakten ur eluttaget och/eller ta ut batteriet innan du ställer in maskinen, byter tillbehör eller ställer undan maskinen.** Denna förebyggande åtgärd förhindrar att elmaskinen startar oavsiktligt.
- d) **Förvara elmaskiner som inte används utom räckhåll för barn. Låt inte personer som inte känner till hur maskinen används och som inte har läst dessa anvisningar använda maskinen.** Elmaskiner är farliga om de används av oerfarna personer.
- e) **Var noga med elmaskinens skötsel. Kontrollera att rörliga delar fungerar som de ska och inte sitter fast och om det finns avbrutna eller skadade delar som inverkar negativt på elmaskinens funktion. Låt reparera skadade delar innan du använder maskinen.** Många olyckor beror på att elmaskiner inte har underhållits som de ska.
- f) **Se till att skärredskapen är vassa och rena.** Noggrant skötta skärredskap med vassa skär fastnar inte så ofta och är lättare att styra.
- g) **Använd elmaskiner, tillbehör, arbetsredskap o.s.v. enligt dessa anvisningar. Ta då även hänsyn till arbetsförutsättningarna och vilket arbete du ska utföra.** Farliga situationer kan uppstå om elmaskiner används till annat än sin avsedda användning.

Använda och hantera den batteridrivna maskinen

- a) **Batterierna får endast laddas med en laddare som har rekommenderats av tillverkaren.** Laddare som endast är avsedda för en viss batterityp kan börja brinna om de används till andra batterier.

Service

- a) **Elmaskinen måste repareras av kvalificerad fackpersonal som använder originalreservdelar.** Därmed säkerställs att elmaskinens säkerhet upprätthålls.

Säkerhetsanvisningar för häcksaxar

- **Se till att hålla alla kroppsdelar på avstånd från skärkniven. Försök inte ta bort avskuret material, eller hålla fast i material som ska klippas, medan kniven r igång. Maskinen måste vara avstängd när du tar bort avskuret material som har fastnat.** Det räcker med ett ögonblicks ouppmärksamhet när du använder häcksaxen för att en olycka ska inträffa.
- **Häcksaxen ska bäras i handtaget när kniven står stilla. När häcksaxen ska transporteras eller förvaras måste dess knivskydd alltid sitta på plats.** Om du hanterar maskinen noggrant minskar risken att kniven kan skada människor.
- **Håll alltid i elmaskinens isolerade grepp eftersom kniven kan komma i kontakt med strömledningar som inte syns eller med eller den egna nätkabeln.** Om kniven kommer i kontakt med en spänningsförande ledning kan maskindelar av metall bli strömförande och orsaka elstötar.

Din och andras säkerhet

- **Barn och personer som inte känner till bruksanvisningens innehåll får inte använda häcksaxen av säkerhetsskäl.** Om det finns lokala bestämmelser om minimiålder är det dessa som ska följas.
- **Använd inte häcksaxen om personer (i synnerhet barn) eller djur befinner sig i dess omedelbara närhet.** Se till att barn inte kan leka med häcksaxen.
- **Stäng av maskinen om du ser att personer (i synnerhet barn) eller djur finns i närheten.**

Säkerhetsanvisningar

- **Maskinen får inte användas av barn eller personer med nedsatt kroppslig, sensorisk eller mental förmåga, eller av personer med otillräcklig erfarenhet och kunskap. Den får heller inte användas av personer som inte känner till innehållet i bruksanvisningen.** Det kan finnas lokala föreskrifter om minimialder för att få använda maskinen.
- **Starta inte motorn innan dina händer och fötter är på säkert avstånd från skärutrustningen.**
- **Maskinen ska skiljas från elnätet om den lämnas utan uppsikt och medan du tar bort blockeringar.**
- **När du arbetar med eller på häcksaxen ska du alltid använda kraftiga skor, långbyxor samt annan lämplig personlig skyddsutrustning (skyddsglasögon, hörselskydd, arbetshandskar o.s.v.).** Att bära personlig skyddsutrustning minskar risken för skador. Undvik att bära vida kläder och annat som kan fastna i skärredskapet.

Före användningen

- **Bekanta dig med häcksaxen, dess funktioner och manöverorgan innan du börjar använda den.**
- **Häcksaxen får inte användas om dess brytare är defekt och inte längre kan slås till eller från.** Den måste repareras av en kvalificerad fackman eller på en fackverkstad.
- **Maskinen får inte användas om skyddsanordningar och kåpor är skadade eller saknas.** De måste repareras eller eventuellt bytas av en kvalificerad fackman eller på en fackverkstad.
- **Stäng av maskinen och ta ut batteriet innan du börjar ställa in eller rengöra maskinen.**
- **Använd inte häcksaxen om dess skärredskap är defekt eller mycket slitet. Alla reparationer/byten måste utföras av en kvalificerad fackman eller fackverkstad.**

Vid drift

- **Läs och följ anvisningarna i batteriets och batteriladdarens bruksanvisningar.**
- **Se till att hålla alla kroppsdelar på avstånd från skärkniven. Försök inte ta bort avskuret material, eller hålla fast i material som ska klippas, medan kniven r igång. Maskinen måste vara avstängd när du tar bort avskuret material som har fastnat.** Det räcker med ett ögonblicks uppmärksamhet när du använder häcksaxen för att en olycka ska inträffa.
- **Håll alltid i elmaskinens isolerade grepp efter- som kniven kan komma i kontakt med strömledningar som inte syns.**

Om kniven kommer i kontakt med en spänningsförande ledning kan maskindelar av metall bli strömförande och orsaka elstötter.

- **Lämna inte häcksaxen utan uppsikt om du avbryter arbetet och ställ den på en säker plats.**
 - **Leta igenom häcken efter dolda föremål, som t.ex. ståltrådsstängsel.**
 - **Håll i häcksaxen med båda händerna.**
 - **Håll häcksaxen parallellt med häcken när du startar den, i annat fall finns risk för att du skadar dig.**
 - **Du ska även hålla ett säkerhetsavstånd till skärredskapet medan du arbetar.**
 - **Använd ögon- och hörselskydd som lämpar sig för arbetet!**
 - **Var särskilt försiktig om du går baklänges. Snubbelrisk!**
 - **Stäng av motorn under transport från/till olika arbetsställen.**
 - **Kopplingsanordningar som är installerade på maskinen får inte förbikopplas eller manipuleras (t.ex. för att binda fast brytaren i handtaget).**
 - **Se till att du alltid står stadigt under arbetet, i synnerhet om du står på en trappstege eller vanlig stege.**
 - **Var alltid uppmärksam på omgivningen och på eventuella faror som du kanske inte hör på grund av maskinljudet.**
- Information om vibrationer:**
- **Vibrationer kan orsaka nervskador och störa blodcirkulationen i händer och armar.**
 - **Klä dig varmt om du arbetar i en kall omgivning och håll händerna varma och torra.**
 - **Ta raster.**
 - **Om du märker att huden på fingrar och händer domnar, har krypningar, smärtor eller blir vit ska du sluta arbeta med maskinen och kontakta läkare om det behövs.**
 - **Angivna vibrationsvärden:**
 - Har mätts i enlighet med standardiserade kontrollmetoder.
 - Gör det möjligt att göra en uppskattning av elmaskinens vibrationer och jämföra dessa med andra elmaskiner. Den faktiska belastningen kan vara högre eller lägre beroende av användningsförutsättningar och elmaskinens eller tillbehörens skick. Ta hänsyn till arbetspauser och perioder med lägre belastning vid uppskattningen. Vidta skyddsåtgärder, t.ex. organisatoriska åtgärder, utifrån respektive anpassade uppskattningsvärden.

Säkerhetsanvisningar

Efter användningen

- Stäng av maskinen, ta ut batteriet och kontrollera om maskinen har några skador. Obs, fara! Skärredskapet stannar inte direkt!
- Om du ska underhålla eller rengöra maskinen ska du stänga av den och ta ut batteriet.
- Vänta alltid tills skärredskapet har stannat helt.
- Skyddsanordningarna får bara tas bort när motorn är avstängd och batteriet är uttaget.
- Se noga till att ventilationsöppningarna inte är smutsiga.
- Häcksaxen får inte rengöras med vatten.

Allmänna säkerhetsanvisningar

- Reservdelar måste uppfylla tillverkarens angivna krav. Använd därför bara originalreservdelar eller reservdelar som har godkänts av tillverkaren. Observera alltid medföljande monteringsanvisningar när du byter delar, ta ut batteriet före bytet.
- Reparationer får uteslutande utföras av kvalificerad fackman eller en fackverkstad. Adresser till fackverkstäder finns på vår webbplats.

- Denna maskin är avsedd för att klippa och trimma häckar för privat användning. För att förhindra skador på användaren eller andra personer får maskinen inte användas för andra ändamål.
- Använd bara batterier som är avsedda att användas i elmaskinen. Om du använder andra batterier kan de medföra personsador och utgöra en brandrisk.
- Det finns alltid en risk för person- och saksador, även om alla säkerhets- och användningsanvisningar följs. Du ska alltid vara medveten om detta.
- Använd inte maskinen i regn eller vid risk för åska.
- Byt ut alla utslitna eller skadade informationsskyltar på maskinen.
- Använd endast batterier och laddare som har godkänts av tillverkaren. Beteckningar för godkända batterier och laddare anges i medföljande EU-försäkran om överensstämmelse.

Avsedd användning

Häcksaxen är endast avsedd för att klippa och trimma häckar och buskar med följande maximala grenthjocklek:

- 22 mm för apparater med 50 cm skärkniv
- 24 mm för apparater med 60 cm skärkniv

All annan användning gäller som icke avsedd användning.

Användaren ansvarar själv för skador som uppstår på grund av icke avsedd användning.

Icke avsedd användning

Häcksaxen ska inte användas i offentliga anläggningar, parker, idrottsplatser, på gator o.s.v., eller i jord- och skogsbruk.

Märkskylt

Placering

Märkskylten sitter på häcksaxens kapsling.



Information

Märkningen gäller som certifikat och får inte ändras eller göras oläslig.

Struktur

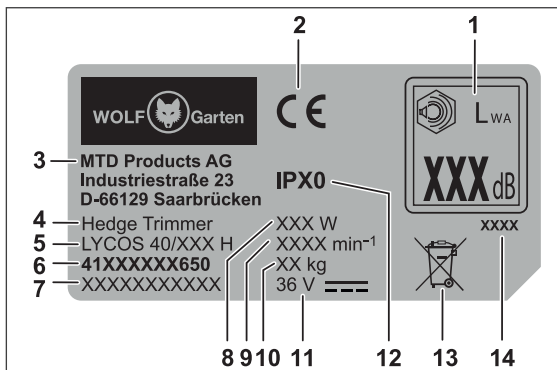

- 1 Garanterad bullernivå
- 2 CE-märkning
- 3 Tillverkare
- 4 Maskingrupp
- 5 Modellnamn
- 6 Modellnummer
- 7 Serienummer
- 8 Effekt
- 9 Motorvarvtal i min⁻¹
- 10 Vikt
- 11 Märkspänning, strömtypp
- 12 Kapslingsklass/skyddstyp
- 13 Avfallshantering
- 14 Tillverkningsår

Manöverelement

Manöverelement

- 1 Handtag
- 2 Till-/frånbrytare på handtaget
- 3 Eco-knapp
- 4 Bygelhandtag
- 5 Till-/frånbrytare på bygelhandtaget
- 6 Skyddssköld
- 7 Skärkniv
- 8 Batteriupplåsning
- 9 Batterifack
- 10 Inställning arbetsvinkel
- 11 Motor/växellåda
- 12 Skyddskåpa
- 13 Anslagsskydd

Skyddsanordningar

Skyddsanordningar

Skyddssköld [6]

Skyddsskölden skyddar dina händer samtidigt som den möjliggör en problemfri klippning med god sikt över området som ska klippas.

Anslagsskydd [13]

Den utstickande skenan skyddar dig mot obehagliga stötar, t.ex. knivens backslagsmoment, om du stöter emot ett fast föremål (vägg, mark, etc.).

Tvåhandssäkring [2], [4]

Häcksaxen startas och manövreras med båda händerna. En hand styr handtagets till-/frånbrytare, den andra handen styr till-/frånbrytaren på bygelhandtaget. När du släpper en av de båda brytarna stannar skärkniven automatiskt.

Idrifttagning

Kompletterande dokumentation



Du får inte använda produkten innan du har läst, förstått samt beaktat medföljande bruksanvisningar till laddaren och batteriet.

Ladda batteriet

WARNING !



Risk för person- eller saskador.

- Batteriet får endast laddas med den laddare som godkänts av tillverkaren. Godkända laddares beteckning finns att läsa i medföljande EU-försäkring om överensstämmelse.

Observera:

Batteriet är delvis laddat vid leveransen. Ladda upp batteriet helt innan det används första gången för att säkerställa batteriets fullständiga kapacitet.

- ➔ Batteriet laddas enligt anvisningarna i den kompletterande dokumentationen.

Användningstider

- ✓ Var vänlig följ lokala föreskrifter.
- ➔ Kontakta den som är lokalt ansvarig för att informera dig om vilka tider du får använda maskinen.

Användning

Sätta i batteriet

WARNING !



Felaktig hantering av batteri och laddare.

- ➔ Risk för person- och saskador.
- Läs och följ anvisningarna i batteriets och batteriladdarens bruksanvisningar.

2-stegs fasthakningen används för att ställa in batteriets arbets- och transportläge.

Steg 1

- ✓ Batteriet är i transportläget.
 - Elkontakterna är frånskilda så att batteriet inte kan självurladdas under förvaring.

Steg 2

- ✓ Batteriet är i arbetsläget.
 - Elkontakterna är anslutna och maskinen är redo för drift.

Ställa in arbetsvinkeln **C**

⚠ VARNING !



Risk för personskadorna på grund av skärredskapet.

- Stäng av maskinen och vänta tills skärredskapet står helt stilla innan du börjar ställa in maskinen.

Häcksaxen kan ställas in i 5 olika arbetsvinklar. Handtaget kan vridas 45° eller 90° såväl åt vänster som åt höger. På så sätt kan du bekvämt komma åt problematiska och svårtillgängliga områden i trädgården.

- ➔ Dra i spärrspaken **1**.
- ✓ Handtaget lossnar ur fasthakningen.
- ➔ Ställ in arbetsvinkeln genom att vrida handtaget åt vänster eller höger.
- ✓ Handtaget snäpper fast i nästa läge **2**.
- ➔ Tryck på spärrspaken **1** en gång till om du vill fortsätta vrida på handtaget.

Starta maskinen **B**

- ➔ Håll till-/frånbrytaren på handtaget intryckt **1** med hjälp av ena handen.
- ➔ Tryck samtidigt på bygelhandtagets till-/frånbrytare med den andra handen **2**.
- ✓ Maskinen är igång.
- ➔ Tryck på Eco-knappen **3**.
- ✓ Skärknivarnas slagantal minskar. Den lilla lampan på Eco-knappen lyser grönt.



Information

Eco-läget förlänger maskinens livslängd med cirka 50 % och kan användas för att kapa smala grenar. Eco-läget förblir aktivt efter avstängning och återpåslagning. För att stänga av Eco-läget måste du trycka på Eco-knappen en gång till. Maskinen återgår då till att arbeta i normalläge (skärknivarna arbetar med snabbt slagantal).

Klippa **D E F**

Klippa häckens ovansida **D**

- För häcksaxen i svängande/svävande rörelser åt vänster och höger för att klippa häckens ovansida.
- För bästa klippresultat ska du hålla skärkniven i en lätt vinklad position till skärriktningen.

Klippa häckens sidor **E**

- Om du ska klippa häckens sidor börjar du med att klippa häckens understa del och arbetar dig uppåt.
- För bästa klippresultat ska du hålla skärkniven i en lätt vinklad position till skärriktningen.
- Häcksidorna ska klippas bredare längst ned för att häcken ska växa sig jämn.

Klipptips

- Tänk på fåglarnas häckningsperioder!
- Den ideala häckformen är konformad för att ge maximalt med ljus och sol till alla delar av häcken **F**.
- Häckens övre del förtätas genom att nya skott bara kortas av till hälften.
- När häcken har uppnått önskad höjd kan nya skott klippas av helt.
- För att hela häcken ska ha samma höjd kan du spanna upp ett snöre som riktlinje i önskad höjd och klippa längs med detta.

Beskärning

Lövhäckar	Maj/juni och oktober (klipp ner ca 1/3 av hela höjden på vintern)
Barrhäckar	April och oktober
Tallhäckar	April och oktober

Stänga av maskinen **B**

- ✓ Maskinen stängs av så snart du släpper en av till-/frånbrytarna **1** eller **2**.

Ta ut batteriet **G**

- ➔ Tryck på batteriupplåsningen **1**.
- ➔ Ta ut batteriet **2**.

Underhåll

⚠ VARNING !



Risk för person- och saksador.

- Maskinens motor och skärredskap måste vara avstängda när den underhålls och rengörs.
- Ta ut batteriet före alla arbeten på maskinen.
- Reparationer och underhåll samt byte av säkerhetsanordningar måste utföras av en kvalificerad fackman eller på en fackverkstad.

Rengöring

- ➔ Rengör häcksaxen, och i synnerhet dess ventilationsöppningar, med torr duk, eller med en borste om den är mycket smutsig, efter varje användning.
- ➔ Rengör skärkniven försiktigt efter varje användning.
- ➔ Spraya skärkniven med vårdande olja efter användningen för att säkerställa att häcksaxen håller länge. Använd ett så miljövänligt smörjmedel som möjligt.
- ➔ Häcksaxen får inte smörjas med olja medan den är igång.

- Läggs häcksaxen på sidan när den ska oljas in och applicera ett tunt oljeskikt på skärkniven.
- Om häckklippningen tar lång tid bör du ofta avbryta arbetet för att smörja häcksaxens skärkniv med olja.

Observera:

Maskinen får inte rengöras med vatten.

Transport och förvaring**⚠ VARNING !**

Risk för personskador på grund av skärredskapet.

- Stäng alltid av maskinen och vänta tills skärredskapet står helt stilla innan du transporterar den eller ställer undan den för förvaring.
- Ta ut batteriet före transport och förvaring.

Förvaring

- Rengör maskinen noga efter varje säsong.
- Maskinen ska förvaras på en torr, säker plats och utom räckhåll för barn.
- Förvara batteriet och häcksaxen var för sig.
- Förvara batteriet torrt och svalt. Rekommenderad förvaringstemperatur: 0-23 °C.
- Se till att häcksaxen, och i synnerhet dess delar av plast, inte kommer i kontakt med bromsvätska, bensin, produkter som innehåller petroleum, penetrerande oljor o.s.v. Dessa innehåller kemiska substanser som kan skada, angripa eller förstöra häcksaxens plastdelar.
- Gödsel och andra trädgårdskemikalier kan ha en kraftig korrosiv inverkan på häcksaxens metall-delar. Därför ska du inte förvara häcksaxen nära dessa ämnen.

Felavhjälpning**⚠ VARNING !**

Risk för person- eller sakskador.

- Kontakta alltid en fackverkstad om du är osäker.
- Stäng alltid av motorn och ta ut batteriet före alla arbeten och kontroller på maskinen.

Problem	Möjlig orsak	Åtgärd
Maskinen stängs av.	Batteriet är för varmt	Låt batteriet svalna.
	Batteriet är urladdat	Ladda batteriet
	Maskinens (elektronikens) temperatur är för hög	Låt maskinen svalna och rengör ventilationsöppningarna om det behövs
Maskinen kan inte startas.	Överströmsutlösning	Kontakta en fackverkstad om problemet återkommer.
	Batteriet är urladdat	Ladda batteriet
	Överspänningsutlösning	Kontakta en fackverkstad om problemet återkommer.
	Överströmsutlösning	Kontakta en fackverkstad om problemet återkommer.
	Batteriets temperatur för hög eller låg.	Låt batteriet svalna eller värmas upp.
Skärkniven blir varm.	Batteriet är defekt.	Byt ut batteriet.
	Skärkniven är slö.	Kontakta en fackverkstad.
Häcksaxen går ojämnt, starka vibrationer.	Friktionen är för hög på grund av otillräcklig smörjning.	Smörj skärkniven med olja.
	Skärkniven är trasig.	Kontakta en fackverkstad.
	Skärknivens infästning har lossnat.	Kontakta en fackverkstad.

Garanti

I varje land gäller vårt företags eller importörens garantivillkor. Eventuella fel på maskinen repareras kostnadsfritt under garantitiden om orsaken är material- eller tillverkningsfel. Kontakta din återförsäljare eller närmast liggande filial om du behöver utnyttja garantin.

EU-försäkrans om överensstämmelse



Mer information om maskinen finns i den separat medföljande EU-försäkrans om överensstämmelse, som är en del av denna bruksanvisning.

Miljövänlig avfallshantering

Elmaskiner, tillbehör och förpackningar måste återvinnas miljövänligt.



Batterier:

Batterier får inte kastas bland hushållssopor, i öppen eld eller i vattendrag. Batterier ska samlas in, återvinnas eller avfallshandteras på ett miljövänligt sätt.

Elmaskiner (utan uppladdningsbara batterier/ batterier):

Elmaskinen får inte kastas bland hushållssoporna! Lämna in den till en deponeringsstation.

Indhold

For din sikkerhed	62
Symbolforklaring	62
Sikkerhedshenvisninger	63
Formålsbestemt anvendelse	66
Typeskilt	66
Betjeningslementer	67
Beskyttelsesanordninger	67
Ibrugtagning	67
Drift	67
Vedligeholdelse	68
Transport og opbevaring	69
Afhjælpning af fejl	69
Garanti	70
EF-overensstemmelseserklæring	70
Miljøvenlig bortskaffelse	70

Symbolforklaring

**ADVARSEL!**

Læs brugervejledningen for at ned-sætte risikoen for tilskadekomst!

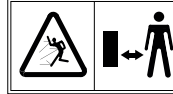
**Forsigtig!**

Sørg altid for, at tredjeparter er uden for fareområdet.



Fjern batteriet inden alle arbejder på apparatet!



Bær øjen- og høreværn!



Bær beskyttelseshandsker!



Udsæt ikke apparatet for regn!

For din sikkerhed



Læs denne brugervejledning omhyggeligt før første brug af dit apparat, og følg den nøje. Opbevar denne brugervejledning til senere brug eller senere ejere.

ADVARSEL!

Læs alle sikkerhedshenvisninger og anvisninger. Manglende overholdelse af sikkerhedshenvisningerne og anvisningerne kan forårsage elektrisk stød, brand og/eller svære kvæstelser.

Opbevar alle sikkerhedshenvisninger og anvisninger til fremtidig brug.

- Begrebet "elværktøjer", der er anvendt i sikkerhedshenvisningerne, henviser til netdrevne elværktøjer (med netkabel) og til akku-drevne elværktøjer (uden netkabel).
- Du skal ubetinget læse sikkerhedshenvisningerne før første ibrugtagning!

Ved manglende overholdelse af brugervejledningen og sikkerhedshenvisningerne kan apparatet blive beskadiget, og der kan opstå farer for brugeren og andre personer.

- Alle personer, der er beskæftiget med ibrugtagning, betjening og vedligeholdelse af apparatet, skal være tilsvarende kvalificeret.

Forbud mod egenmægtige ændringer og ombygninger

Det er forbudt at udføre ændringer på apparatet eller at fremstille andre apparater ud af det. Sådanne ændringer kan føre til personskader og fejlfunktioner.

- Reparationer på apparatet må udelukkende udføres af personer, der har beføjelse til og er trænet i det. Brug altid originale reservedele til dette. På den måde sikres, at apparatsikkerheden opretholdes.

Informationssymboler i denne vejledning

Tegnene og symbolerne i denne vejledning er beregnet som en hjælp til hurtigt og sikker brug af apparatet og vejledningen.

**Henvisning**

Oplysninger om den mest effektive og praktiske anvendelse af apparatet.

→ Handlingstrin

Opfordrer til handling.

✓ Handlingsresultat

Her finder du resultatet af en række handlingstrin.

For din sikkerhed

[1] Positionsnummer

Positionsnumre er markeret med firkantparenteser [] i teksten.

A Illustrationsmærkning

Illustrationer er mærket med bogstaver og er markeret i teksten.

1 Nummer på handlingstrin

Den definerede rækkefølge af handlingstrin er nummereret og markeret i teksten.

Fareniveauer for advarselshenvisninger

I denne brugervejledning anvendes følgende fareniveauer til at henvise til potentielt farlige situationer:

FARE!



Den farlige situation er umiddelbart forstående og fører, hvis forholdsreglerne ikke følges, til alvorlige kvæstelser eller endda død.

ADVARSEL!



Den farlige situation kan opstå og fører, hvis forholdsreglerne ikke følges, til alvorlige kvæstelser eller endda død.

FORSIGTIG!



Den farlige situation kan opstå og fører, hvis forholdsreglerne ikke følges, til lette eller mindre kvæstelser.

OBS!

Der kan opstå en muligvis skadelig situation, der, hvis de ikke undgås, kan føre til materielle skader.

Opbygning af sikkerhedshenvisninger

FARE!



Farens type og kilde!

- ➔ Følger ved manglende overholdelse
- Forholdsregler til undgåelse af farer

Sikkerhedshenvisninger

Arbejdspladssikkerhed

- a) **Hold altid dit arbejdsområde rent og godt belyst.** Uorden eller uoplyste arbejdsområder kan medføre ulykker.
- b) **Arbejd ikke med elværktøjet i omgivelser med eksplosionsfare, hvor der findes brændbare væsker, gasser eller støv.** Elværktøjer kan frembringe gnister, der kan antænde støv eller dampe.
- c) **Hold børn og andre personer væk under brugen af elværktøjet.** Du kan miste kontrollen over apparatet, hvis du bliver distraheret.

Elektrisk sikkerhed

- a) **Hold elværktøjer væk fra regn og fugt.** Indtrængning af vand i et elværktøj øger risikoen for et elektrisk stød.

Sikkerhed for personer

- a) **Vær opmærksom på, hvad du gør, og vær fornuftig når du arbejder med et elværktøj. Arbejd ikke med et elværktøj, hvis du er træt eller påvirket af narkotika, alkohol eller lægemidler.** Et øjeblik uopmærksomhed ved brugen af et elværktøj kan medføre alvorlige skader.

- b) **Bær personligt beskyttelsesudstyr og altid en beskyttelsesbrille.** Brugen af personligt beskyttelsesudstyr, såsom støvmaske, skridsikre sikkerhedssko, beskyttelseshjelm eller høreværn, afhængigt af elværktøjets type og brug, reducerer risikoen for skader.
- c) **Undgå utilsigtet ibrugtagning. Vær sikker på, at elværktøjet er slukket, før du slutter det til strømforsyningen og/eller tilslutter akkuen, tager det på eller bærer det.** Hvis du, mens du bærer elværktøjet, holder fingeren på kontakten eller slutter apparatet til strømforsyningen i tændt tilstand, kan det føre til ulykker.
- d) **Fjern indstillingsværktøjer eller skruenøgler, før elværktøjet tændes.** Et værktøj eller en nøgle, der sidder i en roterende del af apparatet, kan medføre skader.
- e) **Undgå en unormal kropsholdning. Sørg for at stå sikkert, og bevar på alle tidspunkter balancen.** På den måde kan du bedre kontrollere elværktøjet i uventede situationer.
- f) **Bær egnet beklædning. Bær ikke løstsiddende beklædning eller smykker. Hold hår, beklædning og handsker væk fra bevægelige dele.** Løstsiddende beklædning, smykker eller langt hår kan indfanges af bevægelige dele.

Sikkerhedshenvisninger

Brug og behandling af elværktøjet

- a) **Overbelast ikke apparatet. Brug det rigtige elværktøj til arbejdet.** Med det passende elværktøj arbejder du bedre og sikkerere i det angivne effektivitetsområde.
- b) **Brug ikke et elværktøj med defekt afbryder.** Et elværktøj, som ikke mere kan tændes og slukkes, er farligt og skal repareres.
- c) **Træk stikket ud af stikkontakten, og/eller tag akkuen ud, før du foretager apparatindstillinger, skifter tilbehørsdele eller lægger apparatet væk.** Denne forholdsregel forhindrer utilsigtet start af elværktøjet.
- d) **Opbevar altid ikke benyttede elværktøjer uden for børns rækkevidde. Lad ikke personer benytte apparatet, som ikke er fortrolig med dette eller ikke har læst disse anvisninger.** Elværktøjer er farlige, hvis de bruges af uerfarne personer.
- e) **Plej dine elværktøjer omhyggeligt. Kontrollér, om bevægelige dele fungerer korrekt og ikke klemmer, om dele er brækket eller beskadiget, om elværktøjets funktion er påvirket. Få beskadigede dele repareret inden apparatet bruges.** Mange ulykker skyldes dårligt vedligeholdte elværktøjer.
- f) **Hold skæreværktøjer skarpe og rene.** Omhyggeligt plejede skæreværktøjer med skarpe skærekanter sætter sig mindre fast og er lettere at føre.
- g) **Brug elværktøj, tilbehør, indsatsværktøjer osv. tilsvarende disse anvisninger. Tag i den forbindelse hensyn til arbejdsbetingelserne og arbejdet, der skal udføres.** Elværktøjer, der ikke bruges formålsbestemt kan medføre farlige situationer.

Brug og behandling af det batteridrevne værktøj

- a) **Oplad kun batteriet i opladere, som er anbefalet af producenten.** Ved en oplader, som er beregnet til en bestemt type batterier, er der brandfare, hvis den bruges med andre batterier.
- b) **Brug kun de dertil beregnede batterier i elværktøjerne.** Brug af andre batterier kan medføre kvæstelser og brandfare.
- c) **Hold det ikke brugte batteri væk fra clips, mønter, nøgler, søm, skruer eller andre små metalgenstande, der kan forårsage en kortslutning af kontakterne.** En kortslutning af batterikontakterne kan forårsage forbrændinger eller brand.
- d) **Ved forkert brug kan batteriet lække væske. Undgå kontakt med denne. Skyl med vand ved tilfældig kontakt. Skulle væsken komme i øjnene, skal du opsøge lægehjælp.** Udløbet batterivæske kan forårsage hudirritationer eller forbrændinger.

Service

- a) **Få kun dit elværktøj repareret af kvalificeret fagpersonale og kun med originale reservedele.** På den måde sikres det, at elværktøjets sikkerhed opretholdes.

Sikkerhedshenvisninger til hækkesakse

- **Hold alle kropsdele væk fra skæreknivene. Forsøg ikke af fjerne afskåret materiale når knivene kører eller at holde materiale fast. Fjern kun fastklemt afskåret materiale når apparatet er slukket.** Et øjeblikvis uopmærksomhed ved brugen af hækkesaksen kan medføre alvorlige skader.
- **Bær hækkesaksen i håndtaget når knivene står stille. Sæt altid beskyttelsesafdækningen på ved transport eller opbevaring af hækkesaksen.** Forsigtig håndtering af apparatet reducerer risikoen for skader grundet kniven.
- **Hold kun elværktøjet på de isolerede gribe-flader, da skærekniven kan komme i kontakt med skjulte strømledninger eller dets eget netkabel.** Skæreknivens kontakt med en strømførende ledning kan også gøre apparatets metaldele strømførende og medføre elektrisk stød.

Selv- og personbeskyttelse

- **Af sikkerhedsgrunde må børn eller andre personer, som ikke er bekendt med betjeningsvejledningen, ikke bruge hækkesaksen.** Brugerens mindstealder kan være fastlagt i lokale bestemmelser.
- **Tag ikke hækkesaksen i brug, når der befinder sig personer (specielt børn) eller dyr i umiddelbar nærhed.** Sørg for, at børn aldrig leger med hækkesaksen.
- **Afbryd brugen af apparatet, hvis der er personer (specielt børn) eller husdyr i nærheden.**
- **Dette apparat må ikke anvendes af børn og ikke af personer med begrænsede fysiske, sensoriske eller mentale evner eller med utilstrækkelig erfaring og viden. Ligeledes må apparatet ikke anvendes af personer, der ikke er fortrolige med brugervejledningen.** Lokale bestemmelser kan fastlægge en aldersbegrænsning for brugeren.
- **Tænd udelukkende motoren, hvis dine fødder og hænder er i sikker afstand til skæreanordningen.**
- **Afbryd altid maskinen fra strømforsyningen, hvis den er uden opsyn og når du fjerner en blokering.**

Sikkerhedshenvisninger

➤ Ved arbejde med eller på hækkesaksen skal du altid bære faste sko og lange bukser samt yderligere passende egnet personligt beskyttelsesudstyr (beskyttelsesbriller, høreværn, arbejdshandsker mv.). Når du bærer personligt beskyttelsesudstyr, reduceres risikoen for kvæstelser. Undgå at bære løstsiddende tøj etc., som kan indfanges af skæreværktøjet.

Før brugen

- Gør dig fortrolig med hækkesaksen og dens funktion samt dens betjeningslementer før start på arbejdet.
- Brug aldrig hækkesaksen, hvis dennes kontakt er defekt og ikke længere kan tændes eller slukkes. Få evt. beskadigelser repareret af en kvalificeret fagmand eller på et fagværksted.
- Brug aldrig et apparat med beskadigede eller manglende beskyttelsesanordninger eller afdækninger. Få disse repareret eller udskiftet af en dertil kvalificeret fagmand eller på et fagværksted.
- Sluk apparatet og fjern akkuen, inden du indstiller eller rengør dette.
- Benyt ikke en hækkesaks med en defekt eller stærkt nedslidt skæreanordning. Få disse repareret eller udskiftet af en dertil kvalificeret fagmand eller på et fagværksted.

Under brugen

- Læs og overhold betjeningsvejledningen til akku og oplader.
- Hold alle kropsdele væk fra skæreknivene. Forsøg ikke at fjerne afskåret materiale når knivene kører eller at holde materiale fast. Fjern kun fastklemt afskåret materiale når apparatet er slukket. Et øjeblik uopmærksomhed ved brugen af hækkesaksen kan medføre alvorlige skader.
- Hold kun elværktøjet på de isolerede gribe-flader, da skærekniven kan komme i kontakt med skjulte strømledninger. Skæreknivens kontakt med en strømførende ledning kan også gøre apparatets metaldele strømførende og medføre elektrisk stød.
- Lad aldrig hækkesaksen være uden opsyn under arbejdsafbrydelser, og opbevar den på et sikkert sted.
- Undersøg hækken for skjulte objekter som f.eks. trådhegn.
- Hold hækkesaksen fast med begge hænder
- Hold hækkesaksen parallelt til hækken når du tænder den, da der ellers er fare for kvæstelser.

- Overhold under arbejdet en sikkerhedsafstand til skæreværktøjet.
- Bær egnet øjenbeskyttelse og høreværn!
- Vær særligt forsigtig, når du går baglæns. Snubelfare!
- Stands motoren ved transport fra/til et andet arbejdssted.
- Omgå og manipuler aldrig de på apparatet installerede afbrydere (f.eks. ved at binde en afbryder fast til håndtaget).
- Sørg under arbejdet altid for at stå sikkert, især hvis du bruger en trappe- eller almindelig stige.
- Vær altid opmærksom på dine omgivelser og eventuelle farer, som du ikke kan høre grundet apparatets støj.

Henvisninger om vibrationer:

- Virkninger af vibrationer kan forårsage skade på nerver og forstyrrelser af blodcirkulationen i hænder og arme.
- Bær varmt tøj ved arbejder i kolde omgivelser og hold dine hænder varme og tørre.
- Hold pauser.
- Hvis du bemærker, at huden på fingre eller hænder bliver følelsesløs, hvis den kribler, gør ondt eller bliver hvid, skal du indstille arbejdet med maskinen og om nødvendigt søge læge.
- De anførte vibrationsemissionsværdier:
 - blev målt med en standardiseret testmetode.
 - Tillader en vurdering af elværktøjets emissioner og en sammenligning med forskellige elværktøjer. Afhængig af anvendelsesbetingelser, elværktøjets eller indsatsværktøjets tilstand kan den faktiske belastning være større eller mindre. Tag ved vurderingen hensyn til arbejdspauser og faser med mindre belastning. Fastlæg beskyttelsesforanstaltninger på grund af tilsvarende tilpassede, f.eks. organisatoriske foranstaltninger.

Efter brugen

- Sluk apparatet, fjern akkuen, og kontrollér apparatet for beskadigelser. OBS, fare! Skæreværktøjet har efterløb!
- Hvis du udfører vedligeholdelses- og rengøringsarbejder på apparatet, skal du slukke det og fjerne akkuen.
- Vent altid til skæreværktøjet står stille.
- Beskyttelsesanordninger må kun fjernes når motoren er standset og akkuen fjernet.
- Sørg for, at ventilationslidserne er fri for tilsmudsninger.
- Rengør ikke hækkesaksen med vand.

Sikkerhedshenvisninger

Generelle sikkerhedshenvisninger

- **Reserve dele skal opfylde de krav, der er fastlagt af producenten.** Brug derfor udelukkende originale reserve dele eller reserve dele, der er godkendt af producenten. Overhold altid de medfølgende monteringshenvisninger ved udskiftning, fjern først akkuen.
- **Få udelukkende reparationer udført af en kvalificeret fagmand eller på et fagværksted.** Du kan finde adresser på fagværksteder på vores websted.
- **Denne hækkesaks er beregnet til pleje af hække inden for det private område.** På grund af risikoen for kvæstelse af brugeren eller andre personer må apparatet ikke anvendes til formål, den ikke er beregnet til.
- **Brug kun de dertil beregnede akkuer i elværktøjerne.** Brug af andre akkuer kan medføre kvæstelser og brandfare.

- **Selv når alle sikkerheds- og betjeningsforskrifter følges, består der en restrisiko for personskade og materiel beskadigelse.** Vær opmærksom på dette.
- **Brug ikke apparatet ved risiko for regn- eller tordenvejr.**
- **Erstat alle nedslidte eller beskadigede advarselsskilte på apparatet.**
- **Brug kun de af producenten godkendte batterier og opladere.** Betegnelsen på de godkendte batterier og opladere fremgår af den vedlagte EF-overensstemmelseserklæring.

Formålsbestemt anvendelse

Denne hækkesaks er kun beregnet til klipping af hække og buske med følgende maksimale grentykkelser:

- 22 mm for apparater med 50 cm skærekniv
- 24 mm for apparater med 60 cm skærekniv

Enhver anden anvendelse anses for ikke-formålsbestemt.

Brugeren hæfter for skader, der opstår ved ikke-formålsbestemt anvendelse.

Ikke-formålsbestemt anvendelse

Denne hækkesaks bør ikke bruges i offentlige anlæg, parker, idrætsanlæg, på gader og veje osv. samt inden for land- og skovbrug.

Typeskilt

Position

Du finder typeskiltet på hækkesaksens hus.



Henvisning

Mærkningen har certifikatværdi og må ikke ændres eller gøres ulæselig.

Konstruktion

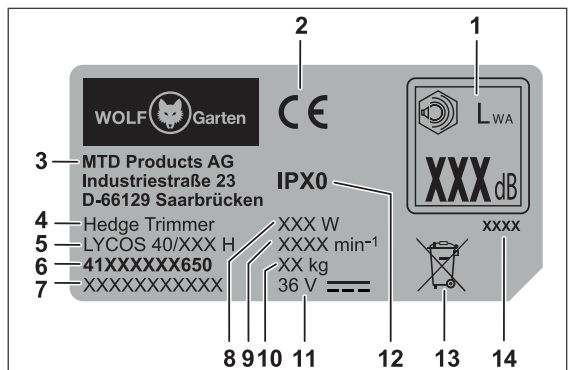

- 1 Garanteret lydeffekt
- 2 CE-mærkning
- 3 Producent
- 4 Apparatgruppe
- 5 Modelnavn
- 6 Modelnummer
- 7 Serienummer
- 8 Ydeevne
- 9 Motoromdrejningstal i min⁻¹
- 10 Vægt
- 11 Mærkespænding, strømtype
- 12 Beskyttelsesklasse/beskyttelsestype
- 13 Bortskaffelseshenvisning
- 14 Konstruktionsår

Betjeningsselementer

Betjeningsselementer

- 1 Håndgreb
- 2 Tænd-/sluk-kontakt på greb
- 3 Eco-knap
- 4 Bøjlegreb
- 5 Tænd-/slukkontakt på bøjlegreb
- 6 Beskyttelsesskærm
- 7 Skærekniv
- 8 Batterilås
- 9 Batterium
- 10 Indstilling arbejdsvinkel
- 11 Motor-/gearenhed
- 12 Beskyttelsesafdækning
- 13 Anslagsbeskyttelse

Beskyttelsesanordninger

Beskyttelsesanordninger

Beskyttelsesskærm [6]

Beskyttelsesskærmen beskytter dine hænder og tillader problemfri klipning med godt udsyn til klippeområdet.

Anslagsbeskyttelse [13]

Den udragende føringssskinne beskytter dig mod ubehagelige slag, hvis du støder på faste genstande (væg, jorden etc.) f.eks. tilbagestød fra skærekniven.

To-hånds sikkerhedsafbryder [2], [4]

Indkobling og betjening af hækkesaksen foregår med begge hænder. En hånd betjener Tænd-/Sluk kontakten på holdegrebet, den anden hånd betjener Tænd-/Sluk kontakten på bøjlegrebet. Hvis du slipper et af de to betjeningsselementer, stopper skærekniven automatisk.

Ibrugtagning

Supplerende dokumentationer



Tag først apparatet i brug, når de medfølgende brugervejledninger til oplader og batteri foreligger og du har forstået og fulgt denne.

Opladning af batteri

ADVARSEL!



Fare for kvæstelser eller materielle skader
 ➤ Oplad kun batteriet med den af producenten frigivne oplader. Betegnelsen på de godkendte opladere fremgår af den vedlagte EF-overensstemmelseserklæring.

OBS!

Batteriet leveres delvist opladet. Oplad batteriet helt inden den første brug for at sikre den fulde ydelse af batteriet.

➔ Oplad batteriet i henhold til anvisningerne i den supplerende dokumentation.

Driftstider

- ✓ Overhold de lokale bestemmelser.
- ➔ Forhør dig om driftstider hos de lokale myndigheder.

Drift

Isætning af batteri

ADVARSEL!



Forkert håndtering af batteri og oplader

- ➔ Fare for kvæstelser eller materielle skader
- Læs og overhold betjeningsvejledningen til batteri og oplader.

Ved hjælp af det 2-trins indgreb kan batteriets arbejds- eller opbevarings- og transporttilstand indstilles.

Trin 1

- ✓ Batteriet befinder sig i transportmodus.
 - De elektriske kontakter er adskilt og forhindrer dermed en uønsket selvafladning af batteriet ved opbevaring.

Trin 2

- ✓ Batteriet befinder sig i arbejdstilstand.
 - De elektriske kontakter er forbundet, og maskinen er klar til drift.

Indstilling af arbejdsvinkel

ADVARSEL!



Fare for kvæstelser grundet skæreværktøj.

- Sluk motoren, vent til skæreværktøjet står stille, inden du foretager indstillinger på apparatet.

Hækkesaksen har en arbejdsvinkel, der kan indstilles i 5 trin. Håndgrebet kan drejes 45° eller 90° til højre eller venstre. Således når du let problematiske og svært tilgængelige steder i haven.

- Træk i låsehåndtaget ❶.
- ✓ Håndgrebet løsner sig fra sin fiksering.
- Indstil arbejdsvinklen ved at dreje håndgrebet til højre eller venstre.
- ✓ Håndgrebet klikker fast i den næste fiksering ❷.
- Hvis håndgrebet skal drejes videre, skal du igen trække i låsehåndtaget ❶.

Tænding af apparatet B

- Hold tænd-/slukkkontakten på håndgrebet ❶ nedtrykket.
- Tryk samtidigt på tænd-/slukkkontakten på bøjlegrebet B ❷ med den anden hånd.
- ✓ Apparatet arbejder.
- Tryk på Eco-knappen ❸.
- ✓ Skæreknivens arbejdstakt sænkes. Den lille lampe på Eco-knappen lyser grønt.



Henvisning

Eco-tilstanden forlænger apparatets driftstid med ca. 50 % og kan bruges til klipning af tynde grene. Efter slukning og tænding af apparatet forbliver Eco-tilstanden aktiv. Hvis Eco-tilstanden skal slås fra, skal der trykkes på Eco-knappen igen, således at apparatet vender tilbage til normal tilstand (hurtig arbejdstakt på skærekniven).

Klipning D E F

Klipning af hækens overside D

- For at klippe hækens overside udfører du svingende/svajende bevægelser til venstre og højre med hækkesaksen.
- For optimale resultater skal du holde skærekniven lidt hældet i klippebevægelsens retning.

Klipning af hækens sider E

- Skal hækens sider klippes, begynder du med den nederste del af hækken og klipper opad.
- For optimale resultater skal du holde skærekniven lidt hældet i klippebevægelsens retning.
- Klip hækens sider tyndere opad for at muliggøre en ensartet vækst.

Tips om klipning

- Bemærk fuglenes yngletider!
- Den ideelle form på hækken er trapezformen, hvilken sørger for tilstrækkelig lys- og lufttilførsel i alle hækens områder F.
- For at støtte unge hækkes vækst, bør nye skud kun klippes halvt ned.
- Har hækken nået dens ønskede højde, kan nye skud fjernes helt.
- For at få en ens højde på hækken, kan du trække en rettesnor på den ønskede højde og så klippe langs denne linje.

Klippetider

Løvhække	Maj/juni og oktober (foretag en beskæring med ca. 1/3 af totalhøjden om vinteren)
Nåletræshække	April og oktober
Nåletræer	April og oktober

Slukning af apparatet B

- ✓ Apparatet slukkes, så snart du slipper en af de to tænd-/slukkcontakter ❶ eller ❷.

Udtagning af batteri G

- Tryk på akkulåsen ❶.
- Fjern batteriet ❷.

Vedligeholdelse

⚠ ADVARSEL!



- Fare for kvæstelse eller materielle skader.
- Vedligeholdelses- og rengøringsarbejder på apparatet må kun udføres med slukket motor og stillestående skæreværktøj.
 - Fjern akkuen inden alle arbejder på apparatet.
 - Få udelukkende reparationer samt udskiftning af sikkerhedselementer udført af en kvalificeret fagmand eller på et specialværksted.

Rengøring

- Rengør hækkesaksen, især ventilationsslidserne, efter enhver brug med en tør klud eller ved kraftig tilsmudsning med en børste.
- Rengør skærekniven forsigtigt efter enhver brug.
- Indsprøjt skærekniven med plejeolie efter brug for at garantere hækkesaksen en lang levetid. Brug hertil om muligt miljøvenlige smøremidler.
- Smør ikke hækkesaksen under brugen.
- Læg ved smøring hækkesaksen på siden og påfør en tynd oliefilm på skærekniven.
- Afbryd regelmæssigt arbejdet ved langvarig hækklipping og smør hækkesaksens skærekniv.

OBS!

Rengør ikke apparatet med vand.

Transport og opbevaring

⚠ ADVARSEL!



Fare for kvæstelser grundet skæreværktøj.

- Sluk apparatet, og vent til skæreværktøjet står stille inden enhver transport og opbevaring.
- Tag batteriet ud inden transport og opbevaring.

Opbevaring

- ➔ Foretag en grundig rengøring af dit apparat efter hver sæson.
- ➔ Opbevar altid apparatet på et tørt og sikkert sted og utilgængeligt for børn.
- ➔ Opbevar batteriet og hækkesaksen separat.
- ➔ Opbevar akkuen på et køligt og tørt sted. Anbefalet opbevaringstemperatur 0 - 23 °C.
- ➔ Hold hækkesaksen og især dens plastikdele væk fra bremsevæske, benzin, råolieholdige produkter, krybeolier etc. Disse indeholder kemiske stoffer, som skader, angriber eller ødelægger hækkesaksens plastikdele.
- ➔ Gødningsmidler og andre havekemikalier indeholder stoffer, der kan virke stærkt korrosive på hækkesaksens metaldele. Opbevar derfor ikke din hækkesaks i nærheden af disse stoffer.

Afhjælpning af fejl

⚠ ADVARSEL!



Fare for kvæstelser eller materielle skader

- Kontakt i tvivlstilfælde altid et fagværksted.
- Stands motoren, og tag akkuen ud inden enhver kontrol eller ethvert arbejde på apparatet.

Problem	Mulig årsag	Afhjælpning
Apparatet slår fra.	Akkuen er for varmt.	Lad batteriet afkøle.
	Akkuen er afladet.	Oplad akkuen.
	Apparatets temperatur (elektronik) er for høj.	Lad apparatet afkøle, og rengør om nødvendigt ventilationsslidserne.
	Overstrømsudløsning	Kontakt et fagværksted, hvis problemet opstår igen.
Apparatet kan ikke slås til.	Akkuen er afladet.	Oplad akkuen.
	Overspændingsudløsning	Kontakt et fagværksted, hvis problemet opstår igen.
	Overstrømsudløsning	Kontakt et fagværksted, hvis problemet opstår igen.
	Batteriets temperatur er for høj eller lav.	Lad batteriet afkøle eller opvarm den op.
	Akkuen er defekt.	Udskift akkuen.
Skæreknaven bliver varm.	Skæreknaven er sløv.	Kontakt et fagværksted.
	Der er for høj friktion på grund af manglende smøring.	Smør skæreknaven.
Uroligt løb, hækkesaksen vibrerer stærkt.	Skæreknaven er defekt.	Kontakt et fagværksted.
	Skæreknavens fastgørelse er løs.	Kontakt et fagværksted.

Garanti

I hvert land gælder af vort selskab eller importør udgivne garantibetingelser. Vi afhjælper gratis fejl på dit apparat inden for rammerne af garantiydelsen, hvis årsagen er en materiale- eller produktionsfejl. Ved garantiforespørgsler skal du henvende dig til din forhandler eller den nærmeste filial.

EF-overensstemmelseserklæring



Du finder yderligere oplysninger om apparatet på den separat vedlagte EF-overensstemmelseserklæring, der er en del af denne brugervejledning.

Miljøvenlig bortskaffelse

Elværktøjer, tilbehør og emballager skal bortskaffes via et miljøvenligt genbrugssystem.



Akku/batterier:

Smid ikke akkuer/batterier i husholdningsaffaldet, på ild eller i vandet. Batterier bør indsamles, genbruges eller bortskaffes på en miljøvenlig måde.

Elværktøjer (uden genopladelige batterier / batterier):

Bortskaf ikke elværktøjet i husholdningsaffaldet! Aflever det på et egnet bortskaffelsessted.

Innhold	
For din sikkerhet.....	71
Symbolenes betydning.....	71
Sikkerhetsinstruksjer.....	72
Riktig bruk.....	75
Typeskilt.....	75
Betjeningselementer.....	75
Alle verneinnretninger.....	75
Igangsetting.....	75
Bruk.....	76
Vedlikehold.....	77
Transport og lagring.....	77
Feilretting.....	78
Garanti.....	78
EF-samsvarserklæring.....	78
Miljøvennlig avfallsbehandling.....	78

Symbolenes betydning	
 	ADVARSEL! Les bruksanvisningen for å redusere faren for skader!
 	Forsiktig! Hold alltid andre personer utenfor fareområdet.
	Ta ut batteriet før alle arbeider på maskinen.
	Bruk vernebriller og hørselvern!
	Bruk vernehansker.
	Utsett ikke apparatet for regn!

For din sikkerhet



Før bruk må du lese nøye gjennom denne bruksanvisningen og alltid følge instruksene i den. Ta vare på denne bruksanvisningen for senere bruk og for neste eier.

ADVARSEL!

Les alle sikkerhetsinstruksene og anvisningene.

Manglende overholdelse av sikkerhetsinstruksene og anvisningene kan føre til strømstøt, brann og/eller alvorlige skader.

Oppbevar alle sikkerhetsinstruksene og anvisningene for fremtidig bruk.

→ Begrepet "elektroverktøy" som brukes i sikkerhetsbestemmelsene, viser til et strømdrevet elektroverktøy (med strømkabel) og til batteridrevne elektroverktøy (uten strømkabel).

→ Før første igangsetting må man lese sikkerhetsinstruksene!

Hvis man ikke tar hensyn til driftsveiledningen og sikkerhetsinstruksene kan det oppstå skader på apparatet og farer for den som betjener maskinen og andre personer.

→ Alle som er involvert i å starte, betjene og vedlikeholde apparatet, må være kvalifisert til dette.

Forbud mot å foreta endringer selv

Det er forbudt å foreta endringer på apparatet eller lage tilleggsapparater av dem. Slike endringer kan føre til personskader eller feilfunksjoner.

→ Reparasjoner av apparatet må bare gjennomføres av godkjente og opplærte personer. Bruk alltid originale reservedeler. Slik sikrer du at apparatet forblir sikkert i bruk.

Informasjonssymboler i denne bruksanvisningen

Tegnene og symbolene i denne veiledningen skal hjelpe deg slik at du kan bruke veiledningen og apparatet på en rask og sikker måte.



Instruks

Informasjon angående den mest effektive eller mest praktiske bruken av apparatet.

→ Handlingsskritt

Oppfordrer deg til å gjøre noe.

✓ Handlingsresultat

Her finner du resultatet av en rekke av handlings-skritt.

[1]Posisjonsnummer

Posisjonsnumrene er merket med [] i teksten.

For din sikkerhet

Illustrasjonsmerking

Illustrasjoner er nummerert med bokstaver og merket i teksten.

Handlingskrittnummer

Den definerte rekkefølgen til handlingskrittene er nummerert med bokstaver og merket i teksten.

Farenivåer for advarslene

I denne bruksanvisningen benyttes følgende farenivåer for å beskrive mulige faresituasjoner:

FARE!



Den farlige situasjonen er nært forestående og kan medføre lette personskader og helt til død hvis tiltakene ikke følges.

ADVARSEL!



En farlig situasjon kan inntreffe og kan medføre alvorlige personskader og død hvis tiltakene ikke blir fulgt.

FORSIKTIG!



Den farlige situasjonen kan inntreffe og kan medføre lette personskader hvis tiltakene ikke følges.

Obs!

Det kan oppstå en potensielt skadelig situasjon som hvis den ikke unngås, kan føre til materielle skader.

Oppbygging av sikkerhetsinstrukser

FARE!



Faretype og -kilde!

➔ Følger ved neglisjering

➤ Tiltak for å avverge fare

Sikkerhetsinstrukser

Arbeidsplassikkerhet

- Hold alltid arbeidsområdet rent og godt opplyst.** Uorden eller ubelyst arbeidsområde kan føre til ulykker.
- Ikke arbeid med elektroverktøyet i eksplosjonsfarlige omgivelser, hvor det befinner seg brennbare væsker, gass eller støv.** Elektroverktøy kan avgir gnister som kan antennes i støv eller damp.
- Hold barn og andre personer på avstand under bruk av elektroverktøyet.** Ved utslag kan du miste kontrollen over maskinen.

Elektrisk sikkerhet

- Hold elektroverktøyet borte fra regn og fuktighet.** Hvis det trenger vann inn i elektroverktøyet, øker risikoen for elektrisk støt.

Sikkerheten til personer

- Vær oppmerksom på det du gjør, og bruk sunn fornuft når du utfører arbeidene med elektroverktøyet. Bruk ikke elektroverktøyet når du er trett, eller under påvirkning av stoff, alkohol eller legemidler.** Et øyeblikks uoppmerksomhet ved bruk av elektroverktøyet kan føre til alvorlige personskader.
- Bruk personlig verneutstyr og alltid vernebriller.** Bruk av personlig verneutstyr som f.eks. støvmaske, sklifaste vernesko, vernehjelm eller hørselvern, alt etter type og bruk av elektroverktøyet, reduserer risikoen for skader.

- Unngå utilsiktet igangsetting. Forviss deg om at elektroverktøyet er slått av før du kobler det til strømforsyningen og/eller akkumulatoren, eller tar det opp eller bærer det.** Når du har en finger på bryteren når du bærer elektroverktøyet eller hvis du kobler det til strømforsyningen påslått, kan dette føre til ulykker.
- Fjern innstillingsverktøyet eller skrunøkkelen før du slår på elektroverktøyet.** Et verktøy eller en nøkkel som befinner seg i en roterende apparatdel kan medføre personskader.
- Unngå unormal kroppsholdning. Sørg for at du står riktig, og hold alltid balansen.** Dermed kan du kontrollere elektroverktøyet bedre i uventede situasjoner.
- Bruk egnede klær. Bruk ikke vide klær eller smykker. Hold hår, klær og hansker på avstand fra bevegelige deler.** Løsthengende klær, smykker eller langt hår kan fanges opp av bevegelige deler.

Bruk og behandling av elektroverktøyet

- Utsett ikke apparatet for overbelastning! Bruk bare egnet elektroverktøy for arbeidet ditt.** Med et passende elektroverktøy arbeider du bedre og sikrere i angitte ytelsesområde.
- Bruk ikke elektroverktøy med defekt bryter.** Et elektroverktøy som ikke lar seg slå av eller på, er farlig og må repareres.

Sikkerhetsinstrukser

- c) **Trekk støpslet ut av stikkontakten og/eller ta ut akkumulatoren før du foretar apparatinntillinger, skifter tilbehørsdeler eller legger bort apparatet.** Dette forsiktighetstiltaket forhindrer utilsiktet start av elektroverktøyet.
- d) **Lagre ubrukte elektroverktøy utenfor rekkevidden til barn. La ikke personer få bruke apparatet hvis de ikke er fortrolig med dette eller ikke har lest bruksanvisningen.** Elektroverktøy er farlige hvis de brukes av uerfarne personer.
- e) **Stell elektroverktøy med omhu. Kontroller om bevegelige deler fungerer slik de skal og ikke klemmer, om deler er brukket eller skadet slik at funksjonen til elektroverktøyet er nedsatt. La skadde deler repareres før bruk av apparatet.** Mange ulykker har sin årsak i dårlig vedlikeholdt elektroverktøy.
- f) **Hold skjæreverktøyene skarpe og rene.** Godt stelte skjæreverktøy med skarpe skjærekanter settes sjelden i klem, og er lettere å føre.
- g) **Bruk elektroverktøy, tilbehør, verktøy osv. i henhold til denne bruksanvisningen. Ta hensyn til arbeidsbetingelsene og arbeidet som skal utføres.** Bruk av elektroverktøy for annet enn angitte bruksområder kan føre til farlige situasjoner.

Bruk og behandling av det batteridrevne verktøyet

- a) **Du må bare lade opp batteriene med laderne godkjent av produsenten.** For en lader som er egnet til en bestemt type akkumulatører, er det fare for brann ved bruk sammen med andre akkumulatører.
- b) **Bruk bare angitte akkumulatører i elektroverktøyet.** Bruk av andre akkumulatører kan føre til skader eller brannfare.
- c) **Hold batteriet som ikke brukes på avstand fra binders, mynter, nøkler, spiker, skruer eller andre små metallgjenstander som kan forårsake en brokbling av kontaktene.** En kortslutning mellom batterikontaktene kan forårsake forbrenninger eller brann.
- d) **Ved feil bruk kan det komme væske ut av batteriet. Unngå kontakt med denne. Skyll av med vann hvis du skulle komme i berøring med væsken.** Hvis du får væske i øynene, oppsøk lege i tillegg. Batterivæske som kommer ut, kan føre til hudirritasjon eller forbrenninger.

Service

- a) **Bare få elektroverktøyet reparert av kvalifiserte fagfolk, og bruk bare originale reservedeler.** Slik sikrer du at elektroverktøyet forblir sikkert i bruk.

Sikkerhetsinstrukser for hekksakser

- **Hold alle kroppsdeler på avstand fra kniven. Ikke forsøk å fjerne grener eller holde fast i det du skjærer mens kniven går.**

Fjern fastklemt materiale bare ved avslått apparat. Et øyeblikks uoppmerksomhet ved bruk av hekksaksen kan føre til alvorlige skader.

- **Hold hekksaksen i håndtaket ved stillestående kniv. Ved transport eller oppbevaring av hekksaksen alltid sett på vernedekslet.** Forsiktig håndtering av apparatet reduserer faren for skader på grunn av kniven.
- **Hold elektroverktøyet bare ved hjelp av de isolerte håndtakene fordi kniven kan komme i kontakt med skjulte strømledninger eller med egen strømkabel.** Knivens kontakt med en strømførende ledning kan sette apparatets metalldele under spenning, og føre til et elektrisk støt.

Beskyttelse av deg selv og andre

- **Av sikkerhetsmessige hensyn må hekksaksen ikke brukes av barn eller personer som ikke har lest bruksanvisningen.** Lokale bestemmelser kan fastlegge brukerens laveste alder.
- **Ikke ta i bruk hekksaksen hvis det befinner seg personer (spesielt barn) eller dyr i umiddelbar nærhet.** Påse at barn ikke leker med hekksaksen.
- **Avbryt bruken av apparatet hvis du merker at det befinner seg personer (spesielt barn) eller dyr i nærheten.**
- **Dette apparatet må ikke brukes av barn eller personer som har nedsatte kroppslige, sensoriske eller sjelelige evner eller med manglende erfaring og kunnskaper. Heller ikke personer som ikke er fortrolig med bruksanvisningen, skal bruke apparatet.** Det kan være lokale forskrifter som fastsetter minstealder for brukeren.
- **Du må ikke slå på motoren når føttene eller hendene dine er i nærheten av kutteinnretningen.**
- **Skill alltid maskinen fra strømmen når den forlates uten tilsyn og ved fjerning av blokkeringer.**
- **Når du arbeider med eller ved hekksaksen må du alltid bruke lukkede sko og langbukser og annet egnet personlig verneutstyr (vernebriller, hørselsvern, arbeidshansker osv.)** Hvis man bruker personlig verneutstyr, reduseres faren for skader. Unngå å bruke vide klær som kan fanges av kutteverktøyet.

Før bruk

- **Før bruk må du gjøre deg kjent med hekksaksen, dens funksjoner og betjeningselementer.**
- **Ikke bruk hekksakser som har en defekt bryter, eller som ikke lenger kan slås av eller på.** La disse skadene repareres av kvalifiserte fagfolk eller fagverksted.

Sikkerhetsinstrukser

- **Bruk aldri apparatet med skadde eller manglende verneinnretninger eller deksler.** La disse skadene repareres av kvalifisert fagkraft eller fagverksted.
- **Slå apparatet av og ta ut akkumulatoren før du forretar innstillinger på apparatet eller gjør det rent.**
- **Bruk ikke hekksaksen med defekt eller svært slitt kutteinnretning.** La disse skadene repareres av kvalifisert fagfolk eller fagverksted.

Ved bruk

- **Les og følg betjeningsveiledningen til akkumulatoren og laderen til akkumulatoren.**
- **Hold alle kroppsdeler på avstand fra kniven. Ikke forsøk å fjerne grener eller holde fast i det du skjærer mens kniven går. Fjern fastklemt materiale bare ved avslått apparat.** Et øyeblikks uoppmerksomhet ved bruk av hekksaksen kan føre til alvorlige skader.
- **Hold elektroverktøyet bare ved hjelp av de isolerte håndtakene fordi kniven kan komme i kontakt med skjulte strømledninger.** Knivens kontakt med en strømførende ledning kan sette apparatets metaldeler under spenning, og føre til et elektrisk støt.
- **La aldri hekksaksen stå uten tilsyn under pauser, og sett den på et sikkert sted.**
- **Se etter i hekken om det finnes skjulte objekter, f.eks. stålrådgjerder.**
- **Hold hekksaksen fast med begge hender.**
- **Hold hekksaksen parallelt med hekken ved innkobling, ellers er det fare for skader.**
- **Hold også en sikkerhetsavstand til skjæreverktøyet ved arbeidene.**
- **Bruk egnete vernebriller og hørselvern.**
- **Vær spesielt forsiktig når du går bakover. Snublefare!**
- **Slå av motoren ved transport fra/til de enkelte arbeidsstedene.**
- **Det er ikke tillatt å forbikoble og manipulere bryterinnretningene installert på apparatet (f.eks. ved å binde bryteren fast på håndtaket).**
- **Vær alltid oppmerksom på stabilt ståsted under arbeidene, spesielt hvis du står i trapp eller stige.**
- **Vær alltid oppmerksom på omgivelsene og på mulige farer som du kanskje ikke hører pga. støy fra maskinen.**

Henvisninger om vibrasjoner:

- **Innvirkning fra vibrasjoner kan føre til skader på nerver og forstyrrelser i blodsirkulasjonen i hender og armer.**
- **Bruk varme klær og hold hendene varme og tørre ved arbeider i kalde omgivelser.**
- **Ta pauser.**

- **Hvis du merker at huden på fingrene eller hendene blir nummen, kribler, gjør vondt eller farges hvit, avslutt arbeidet med maskinen og oppsøk eventuelt lege.**

- De angitte vibrasjonsemisjonsverdiene:

- Er målt med en standardisert metode.
- Muliggjør vurdering av elektroverktøyets utslipp og sammenligning mellom ulike elektroverktøy. Alt etter bruksbetingelser, tilstanden til elektroverktøyet eller verktøyene som brukes, kan den faktiske belastningen være høyere eller lavere. Ta hensyn til arbeidspauser og faser med lav belastning i vurderingen. Bestem vernetiltak iht. tilpassede vurderingsverdier, f.eks. bedriftsinterne tiltak.

Etter bruk

- **Slå av apparatet, fjern nettstøpslet og kontroller apparatet for skader. Obs, fare! Kutteverktøyet har etterløp!**
- **Hvis du skal gjennomføre vedlikeholds- og rengjøringsarbeid på apparatet, slå det av og ta ut akkumulatoren.**
- **Vent alltid til kutteverktøyet står helt stille.**
- **Du må bare ta verneinnretninger ved stanset motor og fjernet akkumulator.**
- **Påse at ventilasjonsåpningene er fri for smuss.**
- **Rengjør ikke hekksaksen med vann.**

Generelle sikkerhetsinstrukser

- **Reservedelene må overholde de kravene som produsenten stiller.** Bruk derfor kun originale reservedeler eller reservedeler som er godkjent av produsenten. Ved bytting må man alltid ta hensyn til de vedlagte monteringsinstruksene, og man må alltid ta ut akkumulatoren først.
- **Få reparasjoner utelukkende utført av kvalifiserte fagfolk eller på et fagverksted.** Adressene til fagverkstedene finner du på våre Internettsider.
- **Denne hekksaksen er ment brukt til å pleie hekker på et privat område.** På grunn av fysisk fare for brukeren eller andre personer må maskinen ikke brukes til andre formål enn det angitte.
- **Bruk bare angitte akkumulatorene i elektroverktøyet.** Bruk av andre akkumulatorene kan føre til skader eller brannfare.
- **Også ved overholdelse av alle sikkerhets- og betjeningsanvisninger består alltid en restrisiko for personskader og materielle skader.** Vær deg alltid bevisst på dette.
- **Bruk ikke maskinen i regn eller tordenvær.**
- **Skift ut alle slitte eller skadde skilt på maskinen.**
- **Bruk bare akkumulatorene og ladere som er godkjent av produsenten.** Betegnelse på godkjente akkumulatorene/ladere finner du i den vedlagte EF-samsvarserklæringen.

Riktig bruk

Hekksaksen er utelukkende beregnet på klipping av hekker og busker med følgende maksimal grentykkelse:

- 22 mm for maskin med 50 cm kniv
- 24 mm for maskin med 60 cm kniv

All annen bruk regnes som feilaktig bruk. Brukeren er ansvarlig for skader som oppstår på grunn av feilaktig bruk.

Feil bruk

Denne hekksaksen skal ikke brukes i offentlige anlegg, parker, sportsanlegg, på gater osv. samt slik det fremgår av gjeldende bestemmelser i landet.

Typeskilt

Plassering

Typeskiltet finner du utenpå kapslingen til hekksaksen.



Instruks

Merkingen skal anses som et juridisk dokument, den må ikke endres eller gjøres uleselig.

Oppbygging

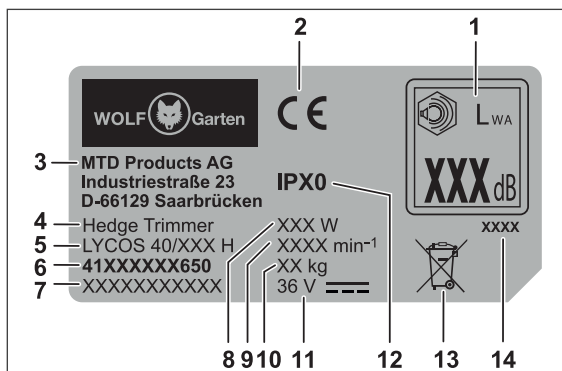

- 1 Garantert støyverdi
- 2 CE-merking
- 3 Produsent
- 4 Apparatgruppe
- 5 Modellnavn
- 6 Modellnummer
- 7 Serienummer
- 8 Effekt
- 9 Motorturtall i o/min⁻¹
- 10 Vekt
- 11 Nominell spenning, strømtype
- 12 Kapslingsklasse/beskyttelsestype
- 13 Opplysninger om avfallsbehandling
- 14 Konstruksjonsår

Betjeningsselementer

Betjeningsselementer [1]

- 1 Håndtak
- 2 På-/avbryter på håndtak
- 3 Eco-tast
- 4 Bøylehåndtak
- 5 På-/avbryter på bøylehåndtak
- 6 Verneskjold
- 7 Kniv
- 8 Låse opp batteriet
- 9 Batterirom
- 10 Innstilling arbeidsvinkel
- 11 Motor-/drivenhet
- 12 Verne deksel
- 13 Anslagsbeskyttelse

Alle verneinnretninger

Verneinnretninger [1]

Verneskjold [6]

Verneskjoldet beskytter hendene dine og muliggjør feilfri klipping med god sikt til klippeområdet.

Anslagsbeskyttelse [13]

Den overskytende føringskinnen beskytter deg ved kontakt med faste gjenstander (f.eks. vegger, bakken etc.) mot ubehagelige støt, f.eks. rekylstøt fra kniven.

2-hånds sikkerhetskobling [2], [4]

Innkobling og betjening av hekksaksen foretas med begge hendene. En hånd betjener på-/avbryteren på håndtaket, den andre hånden betjener på-/avbryteren på bøylehåndtaket. Hvis du slipper et av de to koblingsselementene opp, stanser kniven automatisk.

Igangsetting

Supplerende dokumentasjon



Ta maskinen først i bruk når du har lest gjennom og forstått bruksanvisningene som følger med laderen og akkumulatoren. Du må alltid følge instruksene i disse bruksanvisningene.

Lade batteriet

⚠ ADVARSEL!



Fare for person- eller materialskader.
 ➤ Lad akkumulatoren utelukkende med laderen godkjent av produsenten. Betegnelse på godkjente ladere finner du i den vedlagte EU-samsvarserklæringen.

Obs!

Batteriet leveres delvis ladet. Før du tar batteriet i bruk, bør du lade det helt opp for å sikre full ytelse fra batteriet.

→ Du må lade opp batteriet etter anvisningene i den supplerende dokumentasjonen.

Driftstider

- ✓ Ta hensyn til lokale forskrifter.
- Spør de lokale myndighetene ang. driftstider.

Bruk**Sette i batteriet **** ADVARSEL!**

- Feil håndtering av batteriet og laderen
- Fare for person- eller materialskader
 - Les og følg bruksanvisningen til batteriet og laderen.

Det er to stillinger for batteriet, en arbeidsstilling og en transportstilling.

Stilling 1 

- ✓ Batteriet står i transportstilling.
 - De elektriske kontaktene er koblet fra hverandre, og dette hindrer at batteriet lades ut under lagring.

Stilling 2 

- ✓ Batteriet står i arbeidsmodus.
 - De elektriske kontaktene er koblet sammen, og apparatet er driftsklart.



Innstilling av arbeidsvinkel ** ADVARSEL!**

- Fare for personskader grunnet kutteverktøyet.
- Slå av apparatet og vent til kutteverktøyet har stanset før du foretar innstillinger på apparatet.



Hekksaksen har en arbeidsvinkel med 5 posisjoner. Du kan svinge håndtaket 45° eller 90° til høyre eller til venstre.

Slik er det mulig å nå problematiske og vanskelig tilgjengelige steder i hagen uten bry.

- Trekk i låsespaken .
- ✓ Håndtaket går ut av låsen.
- Still inn arbeidsvinkelen ved å dreie håndtaket til høyre eller til venstre.

- ✓ Håndtaket går i lås i neste hakk .
- For å kunne dreie håndtaket videre trekk i låsespaken  på nytt.

Slå på maskinen 

- Hold på-/avbryteren på håndtaket trykket med den ene hånden .
- Trykk samtidig med den andre hånden på på-/avbryteren på bøylehåndtaket .
- ✓ Apparatet er i drift.
- Trykk på Eco-tasten .
- ✓ Slagfrekvensen til kniven reduseres. Lampen i Eco-tasten lyser grønt.

**Merk!**

Eco-modusen forlenger maskinens kjøretid med ca. 50 %, og kan brukes til å skjære av tynne grener. Etter at maskinen slås av og på igjen, er fortsatt Eco-modusen aktiv. For å slå av Eco-modusen må du trykke på Eco-tasten igjen slik at maskinen kan arbeide i normal modus (rask slagfrekvens til kniven).

Klipping   **Klipping av hekkoversiden **

- Utfør svingende/sveipende bevegelser til venstre og høyre med hekksaksen for å klippe hekkoversiden.
- Hold kniven i lett vinklet posisjon i retning av klippebevegelsen for optimale klipperesultater.

Klipping av hekksidene 

- Hvis hekksidene skal klippes, begynn først med den nederste delen av hekken og klipp oppover.
- Hold kniven i lett vinklet posisjon i retning av klippebevegelsen for optimale klipperesultater.
- Klipp sidene til hekken oppover i konisk form for å muliggjøre en jevn hekkvekst.

Tips for klipping

- Ta hensyn til fugler hekketider!
- Den ideelle måten å klippe hekken på er den koniske formen som sørger for tilstrekkelig lys- og lufttilførsel til alle områdene i hekken .
- For å begunstige sammenvoksing av en ung hekk skal nye skudd bare halve lengden klippes.
- Hvis hekken allerede har nådd ønsket høyde, kan nye skudd kuttes helt.
- For å oppnå jevn høyde langs hele hekken kan en retningsssnor i ønsket høyde spennes for klipping langs denne linjen.

Klippetider

Løvhekker	Mai/juni og oktober (tilbakeklipp ca. 1/3 av total høyde om vinteren)
Nåletrehekk	April og oktober
Bartrær	April og oktober

Slå av apparatet

- ✓ Apparatet slår seg av med en gang du slipper opp en av de to på-/avbryterne **1** eller **2**.

Ta ut batteriet

- Trykk på knappen for å løse ut batteriet **1**.
- Ta ut batteriet **2**.

Vedlikehold

ADVARSEL!



Fare for person- eller materialskader.

- Vedlikeholds- og rengjøringsarbeid på apparatet får kun gjennomføres når motoren kutteverktøyet er stanset.
- Ta ut akkumulatoren før alle arbeider på maskinen.
- Reparasjons- og vedlikeholdsarbeid og bytte av sikkerhetselementer må utføres av kvalifisert fagperson eller fagverksted.

Rengjøring

- Rengjør hekksaksen, spesielt ventilasjonsåpningene, med en myk, tørr klut etter bruk. Gjenstridig smuss fjerner du med en børste.
- Rengjør kniven forsiktig etter bruk.
- Spray kniven inn med vedlikeholdsolje for å garantere en lang levetid for hekksaksen. Bruk et miljøvennlig smøremiddel til dette.
- Olje ikke hekksaksen under drift.
- Legg hekksaksen på siden for smøring, og påfør en tynn film av olje på kniven.
- Avbryt klippingen av lange hekker oftere, og olje kniven på hekksaksen.

Obs!

Ikke rengjør apparatet med vannet.

Transport og lagring

ADVARSEL!



Fare for personskader grunnet kutteverktøyet.

- Ved transport og lagring av apparatet slås det av, og man må vente til kutteverktøyet har stanset.
- Ta ut batteriet før transport og lagring.

Lagring

- Etter sesongen er over, må man gjennomføre en grundig rengjøring av apparatet.
- Lagre alltid apparatet på et tørt og trygt sted utilgjengelig for barn.
- Lagre batteriet og hekksaksen atskilt fra hverandre.
- Oppbevar akkumulatoren på et kjølig og tørt sted. Anbefalt lagertemperatur er 0–23 °C.
- Hold hekksaksen og spesielt tilhørende plastdeler på avstand fra bremsevæske, bensin, jordoljeholdige produkter, smøreoljer etc. De inneholder kjemiske stoffer som kan skade, angripe eller ødelegge hekksaksens plastdeler.
- Gjødsel og andre hagekjemikalier inneholder stoffer som kan virke sterkt korroderende på hekksaksens metalldeler. Oppbevar derfor hekksaksen ikke i nærheten av slike stoffer.

Feilretting

ADVARSEL!



Fare for person- eller materialskader.

- Ta kontakt med et fagverksted hvis du er i tvil.
- Før kontroll eller før arbeid på apparatet må motoren stanses, og man må ta ut akkumulatoren.

Problem	Mulig årsak	Oppretting
Apparatet slår seg av.	Akkumulatoren er for varm.	La batteriet kjøle seg ned.
	Akkumulatoren er utladet.	Du må lade opp akkumulatoren.
	Apparatets (elektronikkens) temperatur er for høy.	La apparatet kjøle seg ned, og rengjør ev. ventilasjonsåpningene.
Apparatet lar seg ikke skrus på.	Utløsning pga. overstrøm	Ta kontakt med et fagverksted hvis dette skjer på nytt.
	Akkumulatoren er utladet.	Du må lade opp akkumulatoren.
	Utløsning pga. overspenning	Ta kontakt med et fagverksted hvis dette skjer på nytt.
	Utløsning pga. overstrøm	Ta kontakt med et fagverksted hvis dette skjer på nytt.
Kniven blir varm.	Akkumulatorens temperatur for høy eller for lav.	La akkumulatoren kjøle seg ned eller varme seg opp.
	Akkumulatoren er defekt.	Bytt akkumulator.
Urolig gange, hekksaksen vibrerer sterkt.	Kniven er sløv.	Ta kontakt med et fagverksted.
	Det oppstår for mye friksjon på grunn av manglende smøring.	Olje kniven.
Urolig gange, hekksaksen vibrerer sterkt.	Kniven er skadet.	Ta kontakt med et fagverksted.
	Knivfestet har løsnet.	Ta kontakt med et fagverksted.

Garanti

I hvert land gjelder de garantibestemmelsene som er utgitt av vårt firma hhv. vår importør. Feil på maskinen blir reparert gratis i henhold til ansvarsbetingelsene, dersom årsaken skulle skyldes material- eller produksjonsfeil. Hvis du påberoper deg garantien, ber vi deg kontakte forhandleren eller et av våre kontorer.

EF-samsvarserklæring



Ytterligere informasjon om apparatet finner du i den vedlagte EF-samsvarserklæringen, som er en del av denne bruksanvisningen.

Miljøvennlig avfallsbehandling

Elektriske verktøy, tilbehør og emballasje må resirkuleres.



Akkumulatører/batterier:

Akkumulatører/batterier må ikke kastes i restavfall eller i vannet eller brennes opp. Akkumulatører/batterier må samles inn, resirkuleres eller deponeres på en miljøvennlig måte.

Elektroverktøy (uten akkumulatører/batterier):

Kast aldri elektroverktøy i husholdningsavfallet! Lever det til et godkjent avfallsmottak.

Sisällys

Huolehdi turvallisuudestasi.....	79
Kuvakkeiden selitykset.....	79
Turvallisuusohjeet.....	80
Määräystenmukainen käyttö.....	83
Tyypikilpi.....	83
Hallintalaitteet.....	84
Suojalaitteet.....	84
Käyttöönotto.....	84
Käyttö.....	84
Huoltaminen.....	85
Kuljettaminen ja säilyttäminen.....	85
Vianetsintä.....	86
Takuu.....	86
EY-vaatimustenmukaisuusvakuutus.....	86
Ympäristöystävällinen hävittäminen.....	86

Kuvakkeiden selitykset

**VAROITUS!**

Lue käyttöohje tapaturmariskin pienentämiseksi!

**Varo!**

Pidä muut pois vaara-alueelta.



Poista laitteesta akku ennen laitteeseen kohdistuvia töitä.



Käytä silmä- ja kuulosuojaimia!



Käytä suojakäsineitä!



Älä käytä äläkä säilytä laitetta sateessa!

Huolehdi turvallisuudestasi



Lue tämä käyttöohje ennen laitteen käyttöönottoa. Toimi ohjeiden mukaisesti. Säilytä käyttöohje myöhempää käyttöä ja koneen seuraavaa omistajaa varten.

VAROITUS!

Lue kaikki turvaohjeet ja laitteen käyttöä koskevat ohjeet. Laiminlyönnit turvaohjeiden ja laitteen käyttöä koskevien ohjeiden noudattamisessa saatavat aiheuttaa sähköiskun, palon ja/tai vakavia tapaturmia.

Säilytä kaikki turvaohjeet ja käyttöä koskevat ohjeet myöhempää tarvetta varten.

- Turvaohjeiden käsite "sähkötyökalu" tarkoittaa sekä verkkokäyttöisiä (liitäntäjohtolla varustettuja) että akkukäyttöisiä (ilman liitäntäjohtoa) sähkötyökaluja.
- Lue turvallisuusohjeet ennen ajoleikkurin ensimmäistä käyttökertaa! Käyttöohjeen ja turvallisuusohjeiden noudattamatta jättäminen saattaa vahingoittaa konetta ja vaarantaa koneen käyttäjän ja muut ihmiset.
- Kaikkien henkilöiden, jotka ottavat ajoleikkurin käyttöön tai käyttävät ja huoltavat sitä, tulee olla tehtäviinsä koulutettuja.

Omavaltaiset muutokset ja lisäosien asentaminen koneeseen kielletään

Ajoleikkuriin ei saa tehdä muutoksia eikä asentaa lisäosia. Ne saattavat aiheuttaa henkilövahinkoja ja muuttaa koneen toimintaa.

- Ajoleikkuria saa korjata vain tehtävään valtuutettu ja koulutettu henkilö. Korjauksissa tulee käyttää alkuperäisiä varaosia. Siten varmistetaan, että ajoleikkuri on turvallinen käyttää myös jatkossa.

Käyttöohjeen merkinnät

Merkintöjen ja kuvakkeiden tarkoitus on helpottaa ja nopeuttaa sekä käyttöohjeen että ajoleikkurin turvallista käyttöä.

**Huomaa**

Selostaa laitteen tehokkaimman tai kätevimmän käytötavan.

→ Toimintavaihe

Vaatii käyttäjän toimia.

✓ Toiminnan tulos

Toimintavaiheen tuottama lopputulos.

[1]Paikkanumero

Paikkanumerot on merkitty tekstissä hakasuluilla [].

Huolehdi turvallisuudestasi

Kuvan tunniste

Kuvat on merkitty kirjaimilla. Kirjain on sekä kuvassa että tekstissä.

Toimintavaiheen numero

Toimintavaiheet on numeroitu. Numero on sekä kuvassa että tekstissä.

Varoitusten luokittelu

Varoitusten luokittelu auttaa huomaamaan vaaralliset tilanteet. Varoitukset luokitellaan seuraavasti:

VAARA!



Vaara uhkaa välittömästi. Ohjeen noudattamatta jättäminen aiheuttaa vakavan tapaturman tai jopa kuoleman.

VAROITUS!



Vaara saattaa olla uhkaamassa. Ohjeen noudattamatta jättäminen aiheuttaa vakavan tapaturman tai jopa kuoleman.

VARO!



Vaarallinen tilanne. Ohjeen noudattamatta jättäminen aiheuttaa lievän tai keskivaikean tapaturman.

Huomio!

Mahdollisesti vaarallinen tilanne. Esinevahinkojen vaara.

Turvallisuusohjeiden esittämistapa

VAARA!



Vaaran tyyppi ja aiheuttaja!

➔ Huomiotta jättämisestä seuraa

➤ Toimet vaaratilanteen varalta

Turvallisuusohjeet

Työalueen turvallisuus

- Pidä työalue siistinä ja hyvin valaistuna.** Epäjärjestys ja huonosti valaistu työalue saattavat aiheuttaa onnettomuuden.
- Älä käytä sähkötyökalua räjähdysvaarallisessa ympäristössä, jossa on palavia nesteitä, kaasuja tai pölyjä.** Sähkötyökalu tuottaa kipinöitä, jotka voivat sytyttää pölyn tai höyryn.
- Pidä lapset ja myös muut henkilöt etäällä, kun työskentelet sähkötyökalulla.** Saatat menettää laitteen hallinnan, jos toiset ihmiset ohjaavatkin ajatuksesi muualle.

Sähköturvallisuus

- Älä säilytä sähkötyökalua sateessa äläkä kosteassa paikassa.** Veden pääseminen sähkötyökaluun lisää sähköiskun vaaraa.

Henkilöiden turvallisuus

- Työskentele sähkötyökalulla tarkkaavaisesti ja järkevästi. Älä käytä sähkötyökalua, jos olet väsynyt tai huumeiden, alkoholin tai jonkin lääkkeen vaikutuksen alaisena.** Lyhytkin tarkkaamaton hetki sähkötyökalua käytettäessä saattaa aiheuttaa vakavan tapaturman.
- Käytä henkilösuojaimia ja aina myös suoja-laseja.** Henkilösuojainten, kuten hengityssuojaimen, luistamattomien turvajalkineiden, suojakypärän ja kuulosuojaimen käyttö sähkötyökalulla työskenneltäessä vähentää tapaturmariskiä.

- Varo, ettet käynnistä sähkötyökalua vahingossa. Varmista, että sähkötyökalu on pois päältä kytkettynä, ennen kuin liität sen sähköverkkoon tai asennat akun paikalleen ja ennen kuin alat käyttää tai kuljettaa sitä.** Sormen pitäminen käyttökytkimellä sähkötyökalua kantaessasi tai laitteen liittäminen sähköverkkoon käyttökytkin päälle kytkettynä aiheuttavat tapaturmien vaaran.
- Poista sähkölaitteesta säätötyökalu tai ruuvitaltta, ennen kuin kytket sen päälle.** Pyörivään terään osuva työkalu tai avain saattaa aiheuttaa tapaturman.
- Vältä hankalia työasentoja. Huolehdi, että säilytät tasapainosi kaikissa tilanteissa.** Sillä tavalla säilytät sähkötyökalun hallinnan myös odottamattomassa tilanteessa.
- Käytä työhön soveltuvia vaatteita! Älä käytä väliä vaatteita äläkä koruja. Pidä hiukset, vaatteet ja käsineet etäällä koneen liikkuvista osista.** Löysät vaatteet, korut tai pitkät hiukset saattavat tarttua koneen liikkuviin osiin.

Turvallisuusohjeet

Sähkötyökalun käsittely

- a) **Älä ylikuormita laitetta. Käytä työsi kannalta tarkoituksenmukaista sähkötyökalua.** Työhön soveltuvalla sähkötyökalulla työsi sujuu paremmin ja turvallisemmin.
- b) **Älä käytä sähkötyökalua, jos sen kytkin on viallinen.** Sähkötyökalu, jota ei voi enää kytkeä päälle tai pois päältä, on vaarallinen. Se on korjattava.
- c) **Irrota pistoke pistorasiasta ja/tai poista akku, ennen kuin säädät laitetta, vaihdat siihen varusteita ja kun lopetat laitteen käytön.** Tällä varoitella estät sähkötyökalun tahattoman käynnistymisen.
- d) **Säilytä sähkötyökalut pois lasten ulottuvilta. Älä anna henkilön käyttää sähkötyökalua, jos hän ei hallitse sen käyttöä tai jos hän ei ole lukenut sen käyttöohjetta.** Sähkötyökalu on vaarallinen kokemattoman henkilön käsissä.
- e) **Hoida sähkötyökalua huolellisesti. Tarkista, ovatko liikkuvat osat kevytkulkuisia vai jumiutuvatko ne, onko osia rikki tai vaurioitunut siten, että vaurioi vaikuttaa sähkötyökalun toimintaan. Korjauta vaurioituneet osat ennen kuin jatkat sähkötyökalun käyttöä.** Usein onnettomuuden syyinä on huonosti huollettu sähkötyökalu.
- f) **Pidä leikkuuterät terävinä ja puhtaina.** Hyvin hoidettu terälevy ja terävä teräketju jumiutuu vähemmän. Sellaista terälevyä on myös helpompi ohjata.
- g) **Käytä sähkötyökalua ja sen varusteita käyttöohjeissa selostetulla tavalla. Huomioi työolosuhteet ja työn asettamat vaatimukset.** Sähkötyökalun käyttö johonkin muuhun kuin sille asetettuun tarkoitukseen saattaa aiheuttaa vaaratilanteita.

Akkukäyttöisen sähkötyökalun käsittely

- a) **Lataa akku vain valmistajan suosittelemassa laturissa.** Laturia saa käyttää vain sille tarkoitettun akun lataamiseen. Muunlaisten akkujen lataaminen aiheuttaa palovaaran.
- b) **Käytä sähkötyökalussa vain ao. laitteeseen hyväksytyä akkua.** Muiden akkujen käyttö saattaa aiheuttaa tapaturmia ja palovaaran.
- c) **Älä säilytä akkua paperiliittimien, kolikoiden, avainten, nautojen, ruuvien äläkä minkään muidenkaan pienten metalliesineiden lähellä. Ne saattavat silloittaa akun kontaktit.** Akun kontaktien oikosulku saattaa aiheuttaa palovammoja tai tulipalon.
- d) **Akku alkaa vuotaa, jos sitä käytetään virheellisesti. Varo koskettamasta sellaista akkua. Huuhtele iho vedellä, jos vahingossa koskit akkuun. Jos akkunestettä on päässyt silmiin, ota yhteys lääkäriin. Vuotava akkuneste ärsyttää ihoa ja saattaa aiheuttaa palovammoja.**

Huolto

- a) **Korjauta sähkötyökalu vain ammattiliikkeessä ja vain alkuperäisvaraosin.** Siten varmistat, että sähkötyökalu on turvallinen käyttää myös jatkossa.

Pensasleikkureiden turvaohjeet

- **Pidä kaikki kehonosat kaukana leikkuulaitteesta. Älä yritä poistaa leikkuujäämää terän liikkeessä äläkä pidä kiinni leikattavasta materiaalista. Poista leikkuujäämää vain silloin, kun laitteesta on virta pois päältä kytkettynä.** Pienikin tarkkaamattomuus akkutyökalua käytettäessä saattaa aiheuttaa vaikean tapaturman.
- **Kanna pensasleikkuria kahvasta, kun terä on pysähtyneenä. Laita teräsuojus aina paikalleen, kun kuljetat pensasleikkuria tai laitat sen varastoon.** Laitteen huolellinen käsittely pienentää terän aiheuttamaa tapaturmavaaraa.
- **Pidä sähkötyökalusta kiinni vain eristettyjen kädensijojen kohdalta siltä varalta, että leikkuulaite koskettaa piilossa olevia sähköjohtoja tai laitteen omaa virtajohtoa.** Leikkuulaitteen koskeminen jännitteeseen johtoon saattaa tehdä laitteen metalliosia jännitteisiksi, mikä puolestaan aiheuttaa sähköiskun vaaran.

Oma ja muiden henkilöiden turvallisuus

- **Turvallisuussyistä pensasleikkuria eivät saa käyttää lapset eivätkä henkilöt, jotka eivät ole lukeneet käyttöohjetta.** Mahdollisesti on käyttäjän alaikärajan määritteleviä paikallisia määräyksiä.
- **Älä käytä pensasleikkuria, jos lähellä on muita ihmisiä (erityisesti lapsia) tai eläimiä.** Huolehdi, että lapset eivät leiki pensasleikkurilla.
- **Keskeytä työskentely, jos huomaat lähellä muita ihmisiä (erityisesti lapsia) tai eläimiä.**
- **Tätä laitetta eivät saa käyttää lapset eivätkä henkilöt, joilla on fyysisiä, psyykkisiä tai aistitoimintoihin perustuvia rajoitteita tai joilla ei ole laitteen käyttöön tarvittavaa riittävää tietoa ja taitoa. Laitetta eivät myöskään saa käyttää henkilöt, jotka eivät tunne tätä käyttöohjetta.** Mahdollisesti käyttäjän ikä on rajattu paikallisilla määräyksillä.
- **Kytke moottori päälle vain, kun kätesi ja jalkasi ovat turvallisen kaukana terälevyistä.**
- **Kytke laitteesta virta pois päältä aina, kun irrotat sitä sahausraon jumista tai jätät sen valvomatta.**
- **Käytä tukevia jalkineita ja pitkiä housuja pensasleikkuria käyttäessäsi ja huoltaessasi. Käytä tarvittaessa henkilösuojaimia (suojalaseja, kuulosuojaimia, työkasineita jne.).** Henkilösuojainten käyttö pienentää tapaturmavaaraa. Älä käytä väljiä vaatteita. Sellaiset voivat tempautua terälevyyn.

Turvallisuusohjeet

Työn valmistelu

- Tutustu ennen käytön aloittamista pensasleikkurin toimintaan ja hallintalaitteisiin.
- Älä käytä pensasleikkuria, jos sen virtakytkin on viallinen tai jos sitä ei voi kytkeä virtakytkimestä päälle tai pois päältä. Korjauta kytkin pienkonehuollossa.
- Älä käytä laitetta, jos suojukset ovat vahingoittuneet. Älä käytä laitetta ilman suojuksia. Anna ammattilaisen tai huollon vaihtaa osa.
- Kytke laite pois päältä ja poista akku laitteesta, ennen kuin säädät tai puhdistat laitetta.
- Älä käytä pensasleikkuria, jos sen leikkuulaite on vaurioitunut tai pahoin kulunut. Toimita laite pienkonehuoltoon korjattavaksi. Tarvittaessa anna vaihtaa viallinen osa.

Työn aikana

- Lue akun ja akkulaturin käyttöohjeet. Noudata ohjeita.
- Pidä kaikki kehonosat kaukana leikkuulaitteesta. Älä yritä poistaa leikkuujäämää terän liikkeessä äläkä pidä kiinni leikattavasta materiaalista. Poista leikkuujäämää vain silloin, kun laitteesta on virta pois päältä kytkettynä. Pienikin tarkkaamattomuus akkutyökalua käytettäessä saattaa aiheuttaa vaikean tapaturman.
- Pidä sähkötyökalusta kiinni vain eristettyjen kädensijojen kohdalta, koska muuten terä saattaa koskettaa virtajohtoa. Terän koskiminen jännitteeseen johtoon saattaa tehdä laitteen metalliosia jännitteisiksi, mikä puolestaan aiheuttaa sähköiskun vaaran.
- Älä jätä pensasleikkuria tauon ajaksi valvomatta, vaan säilytä se turvallisessa paikassa.
- Tarkasta, ettei pensasaidassa ole piilossa mitään esineitä, esim. piikkilankaa.
- Pidä pensasleikkurista kiinni molemmin käsin.
- Kun kytket pensasleikkurin päälle, pidä teräpalkki vaakasuorassa. Muussa tapauksessa tapaturmavaara.
- Työskennellessäsi pidä terälevyn turvallinen etäisyys.
- Käytä silmien- ja kuulonsuojaimia!
- Ole erityisen varovainen, kun käytät laitetta taaksepäin kävellessäsi. Kompastumisvaara!
- Kytke laitteesta virta pois päältä, kun siirryt uuteen työkohteeseen.
- Älä silloita äläkä käsittele laitteen käyttökytkimiä millään tavalla (esim. sitomalla kytkin kahvaan).

- Seiso tukevasti, kun työskentelet. Huomaa tämä erityisesti portailla tai tikkailla työskennellessäsi.
- Työskennellessäsi tarkkaile ympäristöä koko ajan. Et ehkä huomaa vaaratilannetta laitteen aiheuttaman melun takia.

Ohjeita tärinän varalle:

- Tärinä saattaa vaurioittaa hermostoa ja aiheuttaa käsien ja käsivarsien verenkiertohäiriöitä.
- Käytä lämpimiä vaatteita. Pidä kädet lämpiminä kylmällä ilmalla työskennellessäsi.
- Pidä riittävästi taukoja.
- Jos huomaat, että sormien tai käsien iho alkaa puutua, ihoa pistelee, tuntuu kipua tai se muuttuu valkoiseksi, lopeta koneen käyttö ja mene tarvittaessa lääkäriin.
- Tärinän päästöarvot:
 - Mitataan standardoiduilla testeillä.
 - Testien avulla pystytään arvioimaan sähkötyökalun päästöjä ja vertaamaan eri sähkötyökaluja keskenään. Todellinen kuormitus saattaa olla pienempi tai suurempi käyttöolosuhteista tai sähkötyökalun ja sen varusteiden kunnosta riippuen. Todellisen kuormituksen arviointia varten huomioi tauot ja kevyen kuormituksen jaksot. Suunnittele turvatoimet tarkistettujen arvioiden mukaisesti, esim. sopivin työjärjestelyin.

Työskentelyn lopettaminen

- Kytke laitteesta virta pois päältä, irrota akku ja tarkasta laite vaurioiden varalta. **Huomio! Vaara! Laitteen jälkikäynti!**
- Kytke laite pois päältä ja irrota akku, ennen kuin huollat tai puhdistat laitetta.
- Odota, että teräketju lakkaa pyörimästä.
- Turvalaitteita saa irroittaa vain, kun moottori on pysäytetty ja akku poistettu.
- Huolehdi, että moottorin tuuletusraossa ei ole likaa.
- Älä puhdistaa pensasleikkuria vedellä.

Turvallisuuohjeet

Yleiset turvallisuuohjeet

- **Varaosien tulee olla laitevalmistajan vaatimusten mukaisia.** Käytä sen vuoksi vain alkupe-räisvaraosia tai valmistajan hyväksymiä muita varaosia. Noudata varaosien mukana toimitettavia asennusohjeita. Irrota ensin laitteesta akku.
- **Anna korjaukset vain pienkonehuollon suorittavaksi.** Verkkosivuiltamme löydät pienkonehuoltojen osoitteita.
- **Tämä laite on tarkoitettu vain pensasaitojen leikkaamiseen yksityisalueilla.** Ajoleikkuria ei saa käyttää muuhun tarkoitukseen. Käyttäjään tai muihin henkilöihin kohdistuva tapaturmavaara.
- **Käytä sähkötyökalussa vain ao. laitteeseen hyväksyttyä akkua.** Muiden akkujen käyttö saattaa aiheuttaa tapaturmia ja palovaaran.
- **Tapaturmien ja esinevahinkojen jäännösriski on aina olemassa, vaikka noudattaisitkin kaikkia turva- ja käyttöohjeita.** Tiedosta tämä.
- **Älä käytä laitetta sateella äläkä ukonilman uhatessa.**
- **Vaihda kaikki laitteen kuluneet ja vahingoittuneet ohjetarrat.**
- **Käytä vain valmistajan hyväksymiä akkuja ja latureita.** Katso hyväksytyt akut ja laturit laitteen mukana toimitetusta EY-vaatimustenmukaisuusvakuutuksesta.

Määräystenmukainen käyttö

Pensasleikkuri on tarkoitettu ainoastaan pensasaitojen ja pensaiden leikkaamiseen, kun oksien paksuus on korkeintaan:

- 22 mm 50 cm leikkulaitetta käytettäessä
- 24 mm 60 cm leikkulaitetta käytettäessä

Kaikki muu käyttö on määräysten vastaista. Käyttäjä vastaa määräysten vastaisen käytön aiheuttamista vahingoista itse.

Määräystenvastainen käyttö

Tätä pensasleikkuria ei tulisi käyttää julkisten alueiden, kuten puistojen, urheilukenttien ja kadunvarsien nurmikoiden viimeistelyyn eikä maa- ja metsätalouskäytössä.

Tyypikilpi

Tyypikilven sijainti

Tyypikilpi on laitteen kotelossa.



Huomaa

Merkinät ovat lain määrittämiä eikä niitä saa muuttaa eikä tehdä tunnistamattomaksi.

Rakenne

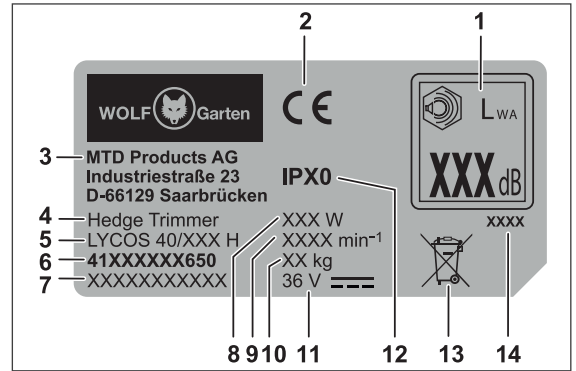

- 1 Taattu äänitaso
- 2 CE-merkintä
- 3 Valmistaja
- 4 Laiteryhmä
- 5 Mallinimi
- 6 Mallinumero
- 7 Sarjanumero
- 8 Teho
- 9 Moottorin kierrosnopeus min⁻¹
- 10 Paino
- 11 Nimellissännite, virtalaji
- 12 Suojaluokka/koteloitiluokka
- 13 Hävittäminen
- 14 Valmistusvuosi

Hallintalaitteet

Hallintalaitteet [H]

- 1 Kädensija
- 2 Kädensijan on/off-kytkin
- 3 Eco-painike
- 4 Kaarikahva
- 5 Kaarikahvan on/off-kytkin
- 6 Suojalevy
- 7 Leikkuulaite
- 8 Akun lukituksen vapautusnappi
- 9 Akkulokero
- 10 Työkulman säätö
- 11 Moottori ja vaihde
- 12 Teräsuojus
- 13 Teräpalkin kärkisuojaus

Suojalaitteet

Suojalaitteet [H]

Suojalevy [6]

Suojalevy suojaa kättäsi mutta sallii siitä huolimatta hyvän näkyvyyden työskentelykohtaan.

Teräpalkin kärkisuojaus [13]

Teräpalkin pään kärkisuojaus suojaa epämiellyttävältä tönäisyltä tai takapotkulta, jos teräpalkki osuu kiinteään esineeseen (esim. seinään tai lattiaan).

Kahden käden turvakytkin [2], [4]

Pensasleikkurin päälle kytkemiseen ja käyttämiseen tarvitaan kaksi kättä. Yksi käsi on kädensijan on/off-kytkimessä ja toinen käsi käyttää kaarikahvan on/off-kytkintä. Terät pysähtyvät automaattisesti, jos vapautat jomman kumman kytkimen.

Käyttöönotto

Täydentävät käyttöohjeet



Ota laite käyttöön vasta, kun olet lukenut mukana toimitettavan laturin ja akun käyttöohjeen ja kun olet ymmärtänyt lukemasi ja osaat toimia ohjeiden mukaisesti.

Akun lataaminen

VAROITUS!



Tapaturmavaara ja esinevahinkojen vaara.
 ➤ Lataa akku vain valmistajan hyväksymällä laturilla. Katso hyväksytyt laturit laitteen mukana toimitetusta EY-vaatimustenmukaisuusvakuutuksesta.

Huomio!

Toimitettaessa akku ei ole ladattu täyteen. Jotta saat akusta täyden tehon, lataa akku ennen ensimmäistä käyttökertaa aivan täyteen.

➔ Lataa akku käyttöohjeen lisälehdien ohjeiden mukaisesti.

Käyttöajat

- ✓ Noudata paikallisia järjestysmääräyksiä.
- ➔ Ota selvää paikallisilta viranomaisilta, milloin laitteen käyttö on sallittua.

Käyttö

Akun asentaminen [A]

VAROITUS!



Akun tai laturin virheellinen käsittely

➔ Tapaturman ja laitevaurion vaara

➤ Lue akun ja laturin käyttöohjeet. Noudata ohjeita.

Akku asetetaan käyttö- tai kuljetustilaan 2-portaisella lukituksella.

Porras 1 [1]

✓ Akku on kuljetustilassa.

- Sähkökontaktit ovat erotettuna. Samalla estetään akun itsepurkautuminen säilytyksen aikana.

Porras 2 [2]

✓ Akku on työtilassa.

- Sähkökontaktit ovat kytkettyinä ja laite on käytövalmis.

Työkulman säätäminen [C]

VAROITUS!



Teräketju aiheuttaa tapaturmavaaran.

➤ Ennen kuin säädät laitetta, kytkä laite pois päältä ja odota, kunnes leikkuulaitteen terät ovat pysähtyneet.

Pensasleikkurin työkulman voi säätää viiteen eri asentoon. Voit siis kääntää kädensijaa 45° tai 90° oikealle tai vasemmalle.

Siten pensasleikkurilla pääsee mukavasti myös hankalasti tavoitettavaan paikkaan.

➔ Vedä lukitusvivusta [1].

✓ Kädensija vapautuu lukituksesta.

➔ Säädä työkulma kääntämällä kädensijaa vasemmalle tai oikealle.

✓ Kädensija lukkiutuu seuraavaan lukitukseen [2].

→ Vedä lukitusvivusta ❶ uudelleen, jos haluat kääntää kädensijaa lisää.

Laitteen kytkeminen päälle B

→ Pidä yhdellä kädellä painettuna kädensijan on/off-kytkin ❶.

→ Paina samanaikaisesti toisella kädellä kaarikahvan on/off-kytkintä ❷.

✓ Laite on käyttövalmis.

→ Paina Eco-painiketta ❸.

✓ Leikkuuterän työnopeus hidastuu. Eco-painikkeen vihreä merkkivalo palaa.



Huomaa

Eco-tilassa laitteen käyntiaika on n. 50 % pidempi. Tätä käyttötilaa voi käyttää ohuita oksia leikattaessa. Eco-tila pysyy aktiivisena laite pois päältä ja uudelleen päälle kytkettäessä. Paina Eco-painiketta uudelleen, kun haluat kytkeä Eco-tilan pois päältä. Silloin laite voi työskennellä normaalitilassa (nopealla leikkuulaitteen työnopeudella).

Leikkaaminen D E F

Pensasaidan yläosan leikkaaminen D

- Leikkaa pensasaidan yläosa kuljettamalla pensasleikkuria vasemmalle ja oikealle kääntyvin ja kiertyvin liikkein.
- Parhaan tuloksen saat, kun pidät teräpalkkia kevyesti kallistettuna leikkausliikkeen suuntaan.

Pensasaidan sivujen leikkaaminen E

- Jos pensasaidan sivuja on leikattava, aloita alhaalta ja leikkaa ylösoäin.
- Parhaan tuloksen saat, kun pidät teräpalkkia kevyesti kallistettuna leikkausliikkeen suuntaan.
- Leikkaa pensasaidan sivut ylöspäin kaventaen, jotta aita kasvaisi tasaisesti.

Vinkejä

- Huomioi lintujen pesimäaika!
- Pensasaita kannattaa leikata puolisuunnikkaan muotoon, jolloin aidan kaikki osat saavat riittävästi valoa ja ilmaa F.
- Lyhennä nuoren aidan uusista versoista vain puolet, jolloin aidasta kasvaa tiheä.
- Kun aita on kasvanut haluttuun korkeuteen, uudet versot voi poistaa kokonaan.
- Jotta saat aidasta tasakorkean, kiristä ohjauslanka haluamallesi korkeudelle ja leikkaa langan mukaisesti.

Sopivat leikkausajat

Lehtipensaat	Touko-kesäkuu ja lokakuu (karsimisleikkaus n. 1/3 kokonaiskorkeudesta talvella)
Havupensaat	Huhtikuu ja lokakuu
Ainavihannat pensaat	Huhtikuu ja lokakuu

Laitteen kytkeminen pois päältä B

✓ Laite kytkeytyy pois päältä, kun vapautat toisen on/off-kytkimistä ❶ tai ❷.

Akun irrottaminen G

→ Paina akun lukituksen vapautusnuppia ❶.

→ Ota akku pois ❷.

Huoltaminen

VAROITUS!



Tapaturmavaara. Esinevahinkojen vaara.

- Huolla ja puhdista laitetta vain, kun moottori on sammutettu ja teräketju on pysähtynyt.
- Poista akku ennen laitteeseen kohdistuvia töitä.
- Huolla, korjauta sekä anna vaihtaa turvallisuuteen liittyvät osat ja liitäntäjohto yms. ammattilaisella tai pienkonehuollossa.

Puhdistaminen

- Puhdista pensasleikkuri, erityisesti sen tuuletusraot joka kerta käytön jälkeen kuivalla kankaalla. Puhdista itsepintainen lika harjalla.
- Puhdista terät varovasti joka kerta käytön jälkeen.
- Varmista pensasleikkurin pitkä käyttöikä suihkuttamalla teräpalkki hoitoöljyllä käytön jälkeen. Käytä mahdollisimman ympäristöystävällistä voiteluainetta.
- Älä öljyä pensasleikkuria käytön aikana.
- Öljyämistä varten aseta pensasleikkuri kyljelleen ja öljyä koko teräpalkki kevyesti.
- Keskeytä työsi usein ja öljyä teräpalkki, jos leikatava aita on pitkä.

Huomio!

Älä puhdista laitetta vedellä.

Kuljettaminen ja säilyttäminen

VAROITUS!



Teräketju aiheuttaa tapaturmavaaran.

- Kytke virta pois päältä ja odota, että teräketju pysähtyy ennen laitteen kuljettamista ja varastossa säilyttämistä.
- Ota akku pois ennen laitteen kuljettamista ja varastointia.

Säilyttäminen

- Puhdista laite hyvin ennen talvisäilytystä.
- Säilytä laite kuivassa ja turvallisessa paikassa pois lasten ulottuvilta.
- Säilytä pensasleikkuri ja akku erillään.
- Säilytä akku kuivassa ja viileässä paikassa. Suositeltava säilytyslämpötila 0 - 23 °C.

- Pensasleikkuri ja erityisesti sen muoviosat eivät saa joutua kosketuksiin jarrunesteeseen, bensiiniin, maaöljytuotteiden, voiteluöljyjen yms. kanssa. Em. aineet sisältävät kemiallisia yhdisteitä, jotka saattavat vahingoittaa pensasleikkurin muoviosia.
- Lannoitteet ja muut puutarhakemikaalit sisältävät aineita, jotka saattavat aiheuttaa pensasleikkurin metalliosiin voimakasta korroosiota. Siitä syystä älä säilytä pensasleikkuria em. aineiden lähellä.

Vianetsintä

VAROITUS!



Tapaturmavaara ja esinevahinkojen vaara.

- Jos olet epävarma, toimita ajoleikkuri pienkonehuoltoon.
- Kytke laite pois päältä ja poista akku ennen laitteelle tehtäviä tarkastuksia ja huoltoja.

Ongelma	Mahdollinen syy	Toimi näin
Laite kytkeytyy pois päältä.	Akku on liian kuuma.	Anna akun jäähtyä.
	Akku on purkautunut.	Lataa akku.
	Laitteen (elektroniikan) lämpötila on liian korkea.	Anna laitteen jäähtyä. Tarvittaessa puhdista tuuletusraot.
Laitteeseen ei tule virta päälle.	Ylivirtalaukaisin on reagoinut	Toimita laite pienkonehuoltoon, jos tämä tapahtuu uudestaan.
	Akku on purkautunut.	Lataa akku.
	Ylijännitelaukaisin on reagoinut.	Toimita laite pienkonehuoltoon, jos tämä tapahtuu uudestaan.
	Ylivirtalaukaisin on reagoinut	Toimita laite pienkonehuoltoon, jos tämä tapahtuu uudestaan.
Terät kuumenevat.	Akun lämpötila on liian korkea tai liian matala.	Anna akun jäähtyä tai lämmitä.
	Akku on viallinen.	Vaihda akku.
	Terät ovat tylsiä.	Toimita laite pienkonehuoltoon.
Laite käy epäta- saisesti tai tärisee voimakkaasti.	Liikaa kitkaa puutteellisen voitelun vuoksi.	Öljyä teräpalkki.
	Teräpalkki on vioittunut.	Toimita laite pienkonehuoltoon.
	Teräpalkin kiinnitys on löystynyt.	Toimita laite pienkonehuoltoon.

Takuu

Takuu on maakohtainen. Takuun myönämme me tai sen myöntää maahantuojat. Korvaamme maksutta takuehtojen puitteissa materiaali- ja valmistusvirheistä aiheutuneet häiriöt. Käännä takuuasiossa myyjäliikkeen tai lähellä sijaitsevan jälleenmyyjän puoleen.

EY-vaatimustenmukaisuusvakuutus



Löydät laitteeseen liittyvää lisätietoa oheen liitetystä erillisestä EY-vaatimustenmukaisuusvakuutuksesta, joka on tämän käyttöohjeen olennainen osa.

Ympäristöystävällinen hävittäminen

Sähkötyökalut, niiden tarvikkeet ja pakkaukset on kierrätettävä.



Akut ja paristot:

Älä hävitä akkuja äläkä paristoja sekajätteen mukana, älä polta niitä äläkä heitä niitä vesistöön. Vie akut ja paristot niille tarkoitettuun keräyspisteeseen.

Sähkötyökalut (ilman akkuja/paristoja):

Älä hävitä sähkölaitetta sekajätteen mukana! Toimita sähkölaite keräyspisteeseen.

Índice	
Para su seguridad	87
Significado de los símbolos	87
Indicaciones de seguridad.....	88
Uso previsto.....	92
Placa de características	92
Elementos de control.....	92
Dispositivos de protección.....	92
Puesta en marcha	92
Funcionamiento	93
Mantenimiento	94
Transporte y almacenamiento	94
Subsanación de averías	95
Garantía.....	95
Declaración de conformidad CE.....	95
Eliminación respetuosa con el medio ambiente.....	95

Significado de los símbolos	
	¡ADVERTENCIA! Para reducir un riesgo de lesiones, leer las instrucciones de funcionamiento.
	¡Precaución! Mantenga siempre a terceras personas lejos de la zona de riesgo.
	Antes de realizar cualquier trabajo en el aparato, retirar la batería.
	Usar gafas de protección y protector de oídos.
	Usar guantes de protección.
	¡No exponga el aparato a la lluvia!

Para su seguridad



Antes de la primera utilización de su vehículo, lea detenidamente estas instrucciones de funcionamiento y actúe en consecuencia. Guarde estas instrucciones de funcionamiento para uso o propietario posterior.

¡ADVERTENCIA!

Lea todas las indicaciones de seguridad e instrucciones. Si no se respetan las indicaciones de seguridad y las instrucciones, se pueden producir descargas eléctricas, incendios y/o lesiones graves.

Conserve todas las indicaciones de seguridad e instrucciones para consultas futuras.

- La expresión "herramienta eléctrica" utilizada en las indicaciones de seguridad hace referencia a herramientas eléctricas alimentadas por la red (con cable de red) y por batería (sin cable de red).
- Antes de la primera puesta en marcha, lea obligatoriamente las indicaciones de seguridad. Si se incumplen las instrucciones de funcionamiento y las indicaciones de seguridad pueden producirse daños en el vehículo y riesgos para el usuario y otras personas.
- Todas las personas encargadas con la puesta en marcha, manejo y mantenimiento del vehículo han de tener una cualificación adecuada.

Prohibición de cambios y modificaciones no autorizados

Se prohíbe realizar modificaciones en el vehículo o elaborar con el mismo aparatos adicionales. Tales modificaciones pueden provocar daños personales y funciones erróneas.

- Las reparaciones en el vehículo sólo deben efectuarse por personas encargadas y formadas para ello. En este caso, utilice siempre las piezas de repuesto originales. Ello garantiza que se mantenga la seguridad del vehículo.

Símbolos de información en estas instrucciones

Las señales y los símbolos de estas instrucciones le ayudarán a utilizar rápida y fiablemente las instrucciones y el vehículo.



Indicación

Información sobre el uso más eficaz y práctico del aparato.

→ Paso de acción

Se le pide que actúe.

✓ Resultado de acción

Aquí encontrará el resultado de una secuencia de pasos de acción.

Para su seguridad

[1] Número de posición

Los números de posición se marcan en el texto con corchetes [].

Identificación de ilustración

Las ilustraciones se numeran y marcan en el texto con letras.

Número de los pasos del procedimiento

La secuencia definida de pasos del procedimiento se numera y marca en el texto.

Niveles de peligro de las indicaciones de advertencia

En estas instrucciones de funcionamiento se utilizan los siguientes niveles de peligro para advertir sobre situaciones potencialmente peligrosas:

¡PELIGRO!



La situación peligrosa es inminente, y si no se respetan las medidas adecuadas, la misma puede ocasionar lesiones graves o incluso la muerte.

¡ADVERTENCIA!



La situación peligrosa puede producirse, y si no se respetan las medidas adecuadas, la misma puede ocasionar lesiones graves o incluso la muerte.

¡PRECAUCIÓN!



La situación peligrosa puede producirse, y si no se respetan las medidas adecuadas, la misma puede ocasionar lesiones leves o insignificantes.

¡Atención!

Se puede producir una situación posiblemente peligrosa, y si no se evita, la misma puede provocar daños materiales.

Estructura de las indicaciones de seguridad

¡PELIGRO!



Tipo y fuente de riesgo.

↻ Consecuencias de la inobservancia

➤ Medida para la protección contra el riesgo

Indicaciones de seguridad

Seguridad en el lugar de trabajo

- Mantenga su zona de trabajo limpia y bien iluminada.** El desorden o las zonas de trabajo no iluminadas pueden provocar accidentes.
- No trabaje con la herramienta eléctrica en entornos con riesgo de explosión donde existan líquidos, gases o polvos inflamables.** Las herramientas eléctricas generan chispas que pueden inflamar polvo o vapores.
- Mantenga a los niños y a otras personas alejadas durante el uso de la herramienta eléctrica.** Si se distrae, puede perder el control del aparato.

Seguridad eléctrica

- Mantenga las herramientas eléctricas alejadas de la lluvia y la humedad.** La entrada de agua en una herramienta eléctrica aumenta el riesgo de descarga eléctrica.

Seguridad de personas

- Esté atento y tenga cuidado con lo que haga, y aplique el sentido común al trabajar con herramientas eléctricas. No utilice herramientas eléctricas si está cansado o bajo la influencia de drogas, alcohol o medicamentos.** Un momento de distracción durante el uso de la herramienta eléctrica puede provocar lesiones serias.
- Use un equipamiento de protección personal y gafas de protección siempre.** El uso de equipamiento de protección personal, como mascarilla antipolvo, calzado de seguridad antideslizante, casco o protector de oídos, reduce el riesgo de lesiones dependiendo del tipo y la utilización de la herramienta eléctrica.
- Evite una puesta en marcha involuntaria. Asegúrese de que la herramienta eléctrica está desconectada antes de cogerla o transportarla, y antes de conectarla en la alimentación eléctrica y/o la batería.** Al transportar la herramienta eléctrica, si tiene el dedo en el interruptor o conecta el aparato encendido en la alimentación eléctrica, pueden producirse accidentes.

Indicaciones de seguridad

- d) **Antes de conectar la herramienta eléctrica, retire herramientas de ajuste o llaves de tornillos.** Una herramienta o llave situada en una pieza giratoria del aparato puede provocar lesiones.
- e) **Evite posturas corporales anormales. Adopte una postura segura y mantenga el equilibrio en todo momento.** Ello le permite controlar mejor la herramienta eléctrica en situaciones inesperadas.
- f) **Use ropa adecuada. No use ropa ancha ni joyas. Mantenga su cabello, ropa y guantes lejos de piezas móviles.** La ropa suelta, las joyas o el cabello largo pueden arrastrarse por piezas móviles.

Uso y manejo de la herramienta eléctrica

- a) **No sobrecargue el aparato. Utilice la herramienta eléctrica adecuada para su trabajo.** La herramienta eléctrica adecuada le permite trabajar mejor y con mayor seguridad en el rango de potencia indicado.
- b) **No utilice herramientas eléctricas con interruptor defectuoso.** Una herramienta eléctrica que no pueda conectarse o desconectarse es peligrosa y tiene que repararse.
- c) **Antes de realizar ajustes en el aparato, cambiar accesorios o dejar el aparato, extraiga el enchufe de la toma de corriente y/o retire la batería.** Esta medida de precaución impide el arranque involuntario de la herramienta eléctrica.
- d) **Las herramientas eléctricas no utilizadas han de guardarse fuera del alcance de los niños. Impida el uso del aparato a personas que no estén familiarizadas con el mismo o no hayan leído estas instrucciones.** Las herramientas eléctricas son peligrosas si se utilizan por personas sin experiencia.
- e) **Trate las herramientas eléctricas con cuidado. Compruebe si las piezas móviles funcionan perfectamente y no se atascan, y si existe alguna pieza rota o dañada que pueda menoscabar el funcionamiento de la herramienta eléctrica. Antes de utilizar el aparato, encargue la reparación de las piezas dañadas.** Muchos accidentes son causados por herramientas eléctricas sometidas a un mantenimiento deficiente.
- f) **Mantenga las herramientas de corte afiladas y limpias.** Las herramientas de corte con bordes afilados conservadas adecuadamente se atascan menos y se manipulan con mayor facilidad.
- g) **Utilice la herramienta eléctrica, los accesorios, las herramientas de inserción, etc. de acuerdo con estas instrucciones. A este respecto, tenga en cuenta las condiciones de trabajo y la actividad que deba realizarse.** El uso de herramientas eléctricas para aplicaciones distintas a las previstas puede provocar situaciones peligrosas.

Uso y manejo de la herramienta de batería

- a) **Cargue la batería solamente con cargadores recomendados por el fabricante.** En un cargador diseñado para un tipo específico de baterías existe riesgo de incendio si se utiliza con otras baterías.
- b) **En las herramientas eléctricas utilice únicamente las baterías previstas para ello.** El uso de otras baterías puede provocar lesiones y riesgo de incendio.
- c) **Cuando la batería no esté en uso, manténgala alejada de sujetapapeles, monedas, llaves, clavos, tornillos u otros objetos pequeños de metal que puedan puentear los contactos.** Un cortocircuito entre los contactos de la batería puede provocar quemaduras o incendios.
- d) **En caso de uso erróneo, puede salir líquido de la batería. Evite el contacto con el líquido. En caso de contacto accidental, enjuáguese con agua. Si el líquido penetra en los ojos, busque además asistencia médica.** El líquido que sale de batería puede causar irritaciones en la piel o quemaduras.

Servicio técnico

- a) **Deje que su herramienta eléctrica sea reparada solamente por personal técnico cualificado y con piezas de repuesto originales.** Con ello se garantiza que se mantenga la seguridad de la herramienta eléctrica.

Indicaciones de seguridad para cortasetos

- **Mantenga todas las partes del cuerpo lejos de la cuchilla de corte. No intente retirar ramas cortadas con la cuchilla funcionando, ni sujetar el material que deba cortarse. Las ramas cortadas atascadas solo deben retirarse con el aparato desconectado.** Un momento de descuido durante el uso del cortasetos puede provocar lesiones graves.
- **Agarre el cortasetos por el asa con la cuchilla parada. Durante el transporte o almacenamiento del cortasetos, elevar siempre la cubierta de protección.** La manipulación cuidadosa del aparato reduce el riesgo de lesiones causadas por la cuchilla.
- **Sujete la herramienta eléctrica solamente por las superficies aisladas del asa, puesto que la cuchilla de corte puede entrar en contacto con conductores eléctricos ocultos o con el propio cable de red.** El contacto de la cuchilla de corte con un conductor bajo tensión puede poner igualmente bajo tensión a piezas metálicas del aparato y provocar descargas eléctricas.

Indicaciones de seguridad

Protección propia y de personas

- **Por motivos de seguridad, el cortasetos no debe utilizarse por niños u otras personas que desconozcan las instrucciones de uso.** Las disposiciones locales pueden determinar la edad mínima del usuario.
- **No ponga en marcha el cortasetos si existen personas (sobre todo niños) o animales en las inmediaciones.** Evite también que los niños jueguen con el cortasetos.
- **Deje de utilizar la máquina si existen personas (sobre todo niños) o animales domésticos en las inmediaciones.**
- **Este aparato no debe utilizarse por niños y personas con capacidades físicas, sensoriales o mentales restringidas, o con experiencia y conocimiento insuficiente. El aparato tampoco debe utilizarse por personas que no estén familiarizadas con estas instrucciones de funcionamiento.** Las prescripciones locales pueden determinar un límite de edad para los usuarios.
- **Conecte el motor solamente si sus pies y manos están a una distancia segura del dispositivo de corte.**
- **Desconecte siempre la máquina de la alimentación eléctrica si se deja de vigilar la misma y al retirar un bloqueo.**
- **Durante los trabajos con o en el cortasetos, utilice siempre calzado resistente y pantalones largos, así como otro equipamiento de protección personal adecuado (gafas de protección, protector de oídos, guantes de trabajo, etc.).** El uso de equipamiento de protección personal reduce el riesgo de lesiones. No use ropa ancha, etc. que pueda arrastrarse por la herramienta de corte.

Antes del uso

- **Antes de comenzar el trabajo, familiarícese con el cortasetos y con sus funciones, así como con sus elementos de control.**
- **No utilice cortasetos cuyos interruptores estén defectuosos y no puedan volver a conectarse o desconectarse.** Encargue su reparación a una persona cualificada o un taller especializado.
- **No utilice nunca un aparato con dispositivos de protección o cubiertas dañados o inexistentes.** Encargue su reparación o eventual sustitución a un especialista cualificado para ello o a un taller especializado.

- **Antes de realizar ajustes en el aparato o limpiar el mismo, desconéctelo y extraiga la batería.**
- **No use cortasetos con un dispositivo de corte defectuoso o muy desgastado. Encargue su reparación o eventual sustitución a una persona cualificada para ello o a un taller especializado.**

Durante el uso

- **Lea y tenga en cuenta las instrucciones de uso de la batería y de su cargador.**
- **Mantenga todas las partes del cuerpo lejos de la cuchilla de corte. No intente retirar ramas cortadas con la cuchilla funcionando, ni sujetar el material que deba cortarse. Las ramas cortadas atascadas solo deben retirarse con el aparato desconectado.** Un momento de descuido durante el uso del cortasetos puede provocar lesiones graves.
- **Sujete la herramienta eléctrica solamente por las superficies aisladas del asa, pues la cuchilla de corte puede entrar en contacto con conductores eléctricos ocultos.** El contacto de la cuchilla de corte con un conductor bajo tensión puede poner igualmente bajo tensión a piezas metálicas del aparato y provocar descargas eléctricas.
- **Durante las interrupciones de trabajo, no deje de vigilar nunca el cortasetos, y guárdelo en un lugar seguro.**
- **Busque los setos en objetos ocultos, como p. ej. alambradas.**
- **Sujete el cortasetos con ambas manos.**
- **Durante la conexión, sostenga el cortasetos en paralelo con los setos para evitar riesgo de lesiones.**
- **Al realizar trabajos, mantenga también una distancia de seguridad con la herramienta de corte.**
- **Use gafas de protección y protector de oídos adecuados.**
- **Tenga especial cuidado al utilizar el aparato cuando vaya hacia atrás. ¡Riesgo de tropiezo!**
- **Durante el transporte desde/hacia los lugares de trabajo individuales, desconecte el motor.**
- **No puentee ni manipule nunca los dispositivos de conmutación instalados en el aparato (p. ej. atando el interruptor en el asa).**
- **Durante el trabajo, procure mantener siempre una estabilidad segura, sobre todo si utiliza un escalón o una escalera.**
- **Controle siempre su entorno y posibles riesgos que tal vez no pueda oír por el ruido del aparato.**

Indicaciones de seguridad

Indicaciones sobre vibraciones:

- **La influencia de vibraciones puede provocar daños en los nervios y disfunciones de la circulación sanguínea en manos y brazos.**
- **Para trabajos en entornos fríos, use ropa de abrigo y mantenga sus manos calientes y secas.**
- **Realice pausas.**
- **Si nota que la piel de sus dedos o manos se entumece, hormiguea, le duele o emblanquece, deje de trabajar con la máquina y consulte a un médico en caso necesario.**
- Los valores de emisión de vibraciones indicados:
 - Se han medido según un procedimiento de prueba normalizado.
 - Permiten la estimación de las emisiones de la herramienta eléctrica y la comparación de diferentes herramientas eléctricas. Dependiendo de las condiciones de uso, del estado de la herramienta eléctrica o de las herramientas de inserción, la carga real puede ser mayor o menor. Para la estimación, tenga en cuenta pausas de trabajo y fases de menor carga. En base a valores de estimación adaptados adecuadamente, establezca medidas de protección, p. ej. medidas organizativas.

Después del uso

- **Desconecte el aparato, extraiga la batería y verifique si el aparato presenta daños. ¡Atención, peligro! La herramienta de corte sigue funcionando por inercia.**
- **Si realizara trabajos de mantenimiento y limpieza en el aparato, desconéctelo y extraiga la batería.**
- **Espere siempre hasta que la herramienta de corte se detenga.**
- **Los dispositivos de protección sólo deben retirarse con el motor parado y la batería retirada.**
- **Asegúrese de que las ranuras de ventilación estén libres de suciedad.**
- **No limpie el cortasetos con agua.**

Indicaciones de seguridad generales

- **Las piezas de repuesto han de corresponderse con los requisitos establecidos por el fabricante.** Por tanto, utilice solamente piezas de repuesto originales o autorizadas por el fabricante. En caso de sustitución, respete siempre las indicaciones de montaje suministradas y extraiga la batería previamente.
- **Deje que las reparaciones se realicen exclusivamente por una persona cualificada o un taller especializado.** En nuestra página web puede encontrar direcciones de talleres especializados.
- **Este cortasetos está previsto para el cuidado de setos en el ámbito privado.** El vehículo no debe utilizarse para otros fines, con objeto de evitar riegos físicos para el usuario u otras personas.
- **En las herramientas eléctricas sólo debe utilizar las baterías previstas para ello.** El uso de otras baterías puede provocar lesiones y riesgo de incendio.
- **Existe siempre un riesgo residual de lesiones y daños materiales, aunque se respeten todas las indicaciones de seguridad y manejo.** Sea siempre consciente de ello.
- **No utilice el aparato con riesgo de lluvia o tormenta.**
- **Sustituya todos los rótulos de indicación que se encuentren desgastados o dañados en el aparato.**
- **Utilice solamente baterías y cargadores autorizados por el fabricante.** En la declaración de conformidad CE adjunta puede encontrar la denominación de las/os baterías/cargadores autorizadas/os.

Uso previsto

El cortasetos está concebido exclusivamente para el corte de setos y arbustos con los máximos grosores de ramas siguientes:

- 22 mm para aparatos con cuchilla de corte de 50 cm
- 24 mm para aparatos con cuchilla de corte de 60 cm

Cualquier otro uso se considera inadecuado.

El usuario es responsable de los daños derivados del uso inadecuado.

Uso inadecuado

Este cortasetos no debería utilizarse en instalaciones públicas, parques, instalaciones deportivas, carreteras, etc., y tampoco en el campo y el ámbito forestal.

Placa de características

Ubicación

La placa de características puede encontrarla en la carcasa del cortasetos.



Indicación

La identificación tiene el mismo valor que un documento, y no debe modificarse ni borrarse.

Estructura

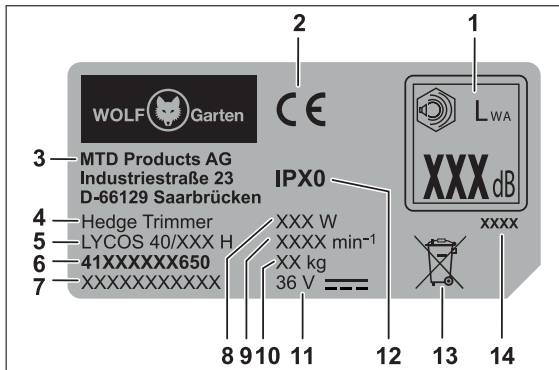

- 1 Potencia acústica garantizada
- 2 Identificación CE
- 3 Fabricante
- 4 Grupo de aparatos
- 5 Nombre del modelo
- 6 Número de modelo
- 7 Número de serie
- 8 Potencia
- 9 Velocidad de motor en min⁻¹
- 10 Peso
- 11 Tensión nominal, tipo de corriente
- 12 Clase/tipo de protección
- 13 Indicación de eliminación
- 14 Año de fabricación

Elementos de control

Elementos de control

- 1 Asa
- 2 Interruptor de conexión/desconexión en el asa
- 3 Tecla Eco
- 4 Empuñadura de puente
- 5 Interruptor de conexión/desconexión en la empuñadura de puente
- 6 Escudo de protección
- 7 Cuchilla de corte
- 8 Desbloqueo de batería
- 9 Compartimento de batería
- 10 Ajuste de ángulo de trabajo
- 11 Unidad de motor/engranaje
- 12 Cubierta de protección
- 13 Protección de tope

Dispositivos de protección

Dispositivos de protección

Escudo de protección [6]

El escudo de protección protege sus manos y le permite una poda perfecta con buena visión de la zona de corte.

Protección de tope [13]

El carril de guía sobresaliente le protege contra golpes desagradables, p. ej. momentos de retroceso de la cuchilla de corte, al impactar con un objeto sólido (pared, suelo, etc.).

Conexión de seguridad bimanual [2], [4]

La conexión y el manejo del cortasetos se realizan con ambas manos. Una mano manipula el interruptor de conexión/desconexión en el asa, y la otra mano, el interruptor de conexión/desconexión en la empuñadura de puente. Si suelta uno de los dos elementos de conexión, la cuchilla de corte se detiene automáticamente.

Puesta en marcha

Documentación complementaria



No ponga en marcha el aparato hasta que tenga las instrucciones de funcionamiento suministradas del cargador y de la batería y haya comprendido y tenido en cuenta dichas instrucciones.

Carga de batería

⚠ ¡ADVERTENCIA!



Riesgo de lesiones o daños materiales

- Cargar la batería exclusivamente con el cargador autorizado por el fabricante. En la declaración de conformidad CE adjunta puede encontrar la denominación de los cargadores autorizados.

¡Atención!

La batería se suministra parcialmente cargada. Para garantizar toda la potencia de la batería, cárguela completamente antes de la primera utilización.

- ➔ Cargue la batería de acuerdo con las instrucciones de la documentación complementaria.

Horarios de funcionamiento

- ✓ Respete las prescripciones regionales.
- ➔ Consulte los horarios de funcionamiento a su autoridad reguladora local.

Funcionamiento

Colocación de la batería **A**

⚠ ¡ADVERTENCIA!



Manipulación errónea de la batería y del cargador

- ➔ Riesgo de lesiones y daños materiales
- Lea y respete las instrucciones de funcionamiento de la batería y del cargador.

El modo de trabajo o transporte de la batería puede ajustarse mediante el enclavamiento de 2 niveles.

Nivel 1 **1**

- ✓ La batería se encuentra en el modo de transporte.
 - Los contactos eléctricos están separados e impiden con ello una autodescarga involuntaria de la batería durante el almacenamiento.

Nivel 2 **2**

- ✓ La batería se encuentra en el modo de trabajo.
 - Los contactos eléctricos están unidos y el aparato se halla listo para el funcionamiento.

Ajuste del ángulo de trabajo **G**

⚠ ¡ADVERTENCIA!



Riesgo de lesiones por la herramienta de corte.

- Antes de realizar ajustes en el aparato, desconéctelo y espere hasta que la herramienta de corte se haya parado.

El cortasetos tiene un ángulo de trabajo con posibilidad de ajuste quintuple. El asa puede girarse 45 ó 90° hacia la derecha o izquierda.

Con ello puede llegar cómodamente a zonas del jardín problemáticas y difícilmente accesibles.

- ➔ Extraiga la palanca de bloqueo **1**.
 - ✓ El asa se suelta del enclavamiento.
- ➔ Ajuste el ángulo de trabajo girando el asa hacia la derecha o izquierda.
- ✓ El asa encaja en el enclavamiento siguiente **2**.
- ➔ Para poder seguir girando el asa, extraiga nuevamente la palanca de bloqueo **1**.

Conexión del aparato **B**

- ➔ Mantenga presionado el interruptor de conexión/desconexión en el asa con una mano **1**.
- ➔ Presione al mismo tiempo el interruptor de conexión/desconexión en la empuñadura de puente con la otra mano **2**.
- ✓ El aparato está en funcionamiento.
- ➔ Presione la tecla Eco **3**.
- ✓ El número de oscilaciones de la cuchilla de corte se reduce. El piloto de la tecla Eco Eco luce en verde.



Indicación

El modo Eco alarga el tiempo de funcionamiento del aparato aprox. un 50% y puede utilizarse para cortar ramas finas. Tras la desconexión y nueva conexión del aparato, el modo Eco permanece activo. Para desactivar el modo Eco, la tecla Eco tiene que presionarse de nuevo, a fin de que el aparato pueda funcionar en el modo normal (rápida frecuencia de oscilaciones de las cuchillas de corte).

Cortar **D E F**

Cortar la parte superior de los setos **D**

- Para la poda de la parte superior de los setos, realice movimientos de giro/contorneo a izquierda y derecha con el cortasetos.
- Para lograr resultados de corte óptimos, sostenga la cuchilla de corte en una posición ligeramente inclinada en dirección al movimiento de corte.

Cortar los laterales de los setos

- Si tuvieran que cortarse los laterales de los setos, empiece con la parte inferior de los setos y corte en sentido ascendente.
- Para lograr resultados de corte óptimos, sostenga la cuchilla de corte en una posición ligeramente inclinada en dirección al movimiento de corte.
- Corte los laterales de los setos con reducción progresiva de grosor en sentido ascendente, para permitir un crecimiento uniforme de los setos.



Recomendaciones para el corte

- ¡Respete la época de cría de las aves!
- La forma trapezoidal es la ideal para el corte de los setos, pues permite una entrada de luz y aire suficiente en todas las zonas de los setos .
- Para promover un crecimiento denso de los setos jóvenes, los nuevos brotes sólo deberían cortarse hasta la mitad.
- Cuando los setos alcanzan la altura deseada, los nuevos brotes pueden eliminarse por completo.
- Para lograr una altura invariable de los setos, se puede tensar una guía a la altura deseada y cortar a lo largo de la línea establecida.

Periodos de corte

Setos de hoja caduca	Mayo/junio y octubre (realizar una poda de aprox. 1/3 de la altura total en invierno)
Setos de coníferas	abril y octubre
Coníferas	abril y octubre

Desconexión del aparato

- ✓ El aparato se desconecta tan pronto como suelte el interruptor de conexión/desconexión  ó .

Extracción de la batería

- Presione el desbloqueo de la batería .
- Extraiga la batería .

Mantenimiento

¡ADVERTENCIA!



Riesgo de lesiones o daños materiales.

- Los trabajos de mantenimiento y limpieza en el aparato solamente deben realizarse con el motor y la herramienta de corte parados.
- Antes de realizar cualquier trabajo en el aparato, extraer la batería.
- Los trabajos de reparación y mantenimiento, así como la sustitución de elementos de seguridad, deben realizarse solamente por una persona cualificada o un taller especializado.

Limpieza

- Tras cada utilización del cortasetos, límpielo - sobre todo las ranuras de ventilación - con un paño seco o con un cepillo en caso de suciedad excesiva.
- Limpie la cuchilla de corte con cuidado después de cada uso.
- Tras el uso de la cuchilla de corte, rocíela con aceite de conservación, para garantizar una larga vida útil del cortasetos. Para ello, a ser posible, utilice lubricantes respetuosos con el medio ambiente.
- No lubrique el cortasetos durante el funcionamiento.
- Para lubricar el cortasetos, colóquelo en posición horizontal y aplique una fina capa de aceite en la cuchilla de corte.
- Si el tiempo de corte de setos es prolongado, interrumpa con frecuencia su trabajo y lubrique la cuchilla de corte de su cortasetos.

¡Atención!

No limpie el aparato con agua.

Transporte y almacenamiento

¡ADVERTENCIA!



Riesgo de lesiones por la herramienta de corte.

- Antes de cualquier transporte y almacenamiento, desconecte el aparato y espere hasta que la herramienta de corte se detenga.
- Extraiga la batería antes del transporte o almacenamiento.

Almacenamiento

- Al final de cada temporada, realice una limpieza exhaustiva de su aparato.
- Guarde el aparato siempre en un lugar seco y seguro, e inaccesible para niños.
- Guarde la batería y el cortasetos por separado.
- Guarde la batería en un lugar frío y seco. Temperatura de almacenamiento recomendada: 0 - 23 °C.
- Mantenga el cortasetos, y sobre todo sus componentes de plástico, lejos de líquidos de frenos, gasolina, productos con petróleo, aceites penetrantes, etc., pues contienen sustancias químicas que pueden provocar daños, corrosión o defectos en los componentes de plástico del cortasetos.
- Los fertilizantes y otros productos químicos de jardinería contienen sustancias que pueden provocar efectos muy corrosivos en las piezas metálicas del cortasetos. Por esta razón, no guarde su cortasetos cerca de esas sustancias.

Subsanación de averías

⚠ ¡ADVERTENCIA!



Riesgo de lesiones o daños materiales

- En caso de duda, acuda siempre a un taller especializado.
- Antes de realizar cualquier comprobación o trabajo en el aparato, pare el motor y extraiga la batería.

Problema	Causa posible	Solución
El aparato se desconecta.	La batería está demasiado caliente	Deje que la batería se enfríe.
	La batería está descargada	Cargue la batería
	La temperatura del aparato (electrónica) es demasiado alta	Deje que el aparato se enfríe y limpie las ranuras de ventilación en caso necesario
	Disparo por sobrecorriente.	Si se repite el problema, acuda a un taller especializado.
El aparato no puede conectarse.	La batería está descargada	Cargue la batería
	Disparo por sobretensión	Si se repite el problema, acuda a un taller especializado.
	Disparo por sobrecorriente.	Si se repite el problema, acuda a un taller especializado.
	Temperatura de la batería demasiado alta o baja.	Deje que la batería se enfríe o caliente.
La cuchilla de corte se calienta.	La batería está defectuosa	Sustituya la batería
	La cuchilla de corte está desafilada.	Acuda a un taller especializado.
Funcionamiento irregular, fuerte vibración del cortasetos.	Existe demasiada fricción debido a la falta de lubricación.	Lubrique la cuchilla de corte.
	La cuchilla de corte está dañada.	Acuda a un taller especializado.
	La sujeción de la cuchilla de corte se ha soltado.	Acuda a un taller especializado.

Garantía

En cada país se aplican las disposiciones de garantía emitidas por nuestra empresa o por el importador. Subsanamos las averías de su vehículo gratuitamente en el marco de la garantía, siempre que la causa se deba a fallos de material o fabricación. En caso de garantía, contacte con su vendedor o con la sucursal más próxima.

Declaración de conformidad CE



Puede encontrar otros datos del aparato en la declaración de conformidad CE que se adjunta por separado y que forma parte de estas instrucciones de funcionamiento.

Eliminación respetuosa con el medio ambiente

Las herramientas eléctricas, los accesorios y embalajes han de llevarse a un centro de reciclaje respetuoso con el medio ambiente.



Baterías/pilas:

No tire las baterías/pilas a la basura doméstica, al fuego o al agua. Las baterías/pilas se deben recoger, reciclar o eliminar de forma respetuosa con el medio ambiente.

Herramientas eléctricas (sin baterías/pilas):

No tire la herramienta eléctrica a la basura doméstica. Llévela a un centro de eliminación de residuos adecuado.

Conteúdo

Para sua segurança	96
Significado dos símbolos	96
Instruções de segurança	97
Utilização correta	101
Placa de características	101
Elementos de comando	101
Dispositivos de segurança	101
Colocação em funcionamento	101
Operação	102
Manutenção	103
Transporte e armazenamento	103
Eliminação de anomalias	104
Garantia	104
Declaração CE de Conformidade	104
Eliminação ecológica	104

Significado dos símbolos

**AVISO!**

Para redução de um risco de ferimentos, ler o manual de instruções!

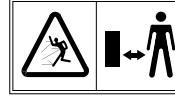
**Cuidado!**

Manter terceiros afastados da zona de perigo.



Antes de executar qualquer trabalho no aparelho, retirar o acumulador.



Use proteção ocular e auditiva!



Usar luvas de proteção!



Não exponha o aparelho à chuva!

Para sua segurança



Antes de utilizar o seu aparelho pela primeira vez, leia o presente manual de instruções atentamente e proceda em conformidade. Guarde o presente manual de instruções para utilização posterior ou para o proprietário seguinte.

AVISO!

Leia todas as instruções de segurança e recomendações. O não cumprimento das instruções de segurança e das recomendações pode causar choques elétricos, incêndios e/ou ferimentos graves.

Guarde as instruções de segurança e recomendações para consulta no futuro.

→ O conceito de «ferramenta elétrica» utilizado nas instruções de segurança refere-se a ferramentas com alimentação elétrica de rede (com cabo de alimentação) e ferramentas elétricas acionadas por acumulador.

→ Antes da primeira colocação em funcionamento é indispensável ler as instruções de segurança! O não cumprimento do manual de instruções e das instruções de segurança pode provocar danos no aparelho e perigos tanto para o utilizador como para terceiros.

→ Todas as pessoas encarregues da colocação em funcionamento, operação e manutenção do aparelho devem ser devidamente qualificadas.

Proibição da realização de modificações e transformações arbitrárias

É proibido realizar modificações no aparelho ou usá-lo para fabricar aparelhos adicionais. Estas alterações podem causar danos a pessoas ou falhas no funcionamento.

→ Apenas pessoal com a devida formação e especializado está autorizado a efetuar reparações no aparelho. Para tal, use sempre peças de reposição originais. Deste modo, garante-se que a segurança do aparelho é preservada.

Símbolos informativos do presente manual

Os sinais e símbolos do presente manual deverão auxiliá-lo a utilizar o manual e o aparelho de forma rápida e segura.

**Nota**

Informações sobre a utilização mais eficiente e prática do aparelho.

→ Ação a executar

Requer a sua atuação.

✓ Resultado da ação

Aqui encontra-se o resultado de uma sequência de ações a executar.

Para sua segurança

[1] Número de posição

Os números de posição estão assinalados com parêntesis retos no texto [].

A Identificação de ilustrações

As ilustrações estão numeradas por letras e assinaladas no texto.

1 Número da ação

A sequência definida de ações a executar está numerada e assinalada no texto.

Níveis de perigo das advertências

No presente manual de instruções são utilizados os seguintes níveis de perigo para assinalar potenciais situações de perigo:

PERIGO!



Situação de perigo eminente que, caso as medidas não sejam cumpridas, resultará em ferimentos graves ou até mesmo na morte.

AVISO !



Situação potencialmente perigosa que, caso as medidas não sejam cumpridas, resultará em lesões graves ou até mesmo na morte.

CUIDADO !



Situação potencialmente perigosa que, caso as medidas não sejam cumpridas, resultará em ferimentos ligeiros ou moderados.

Atenção !

Situação potencialmente prejudicial que, caso não seja evitada, resultará em danos materiais.

Estrutura das instruções de segurança

PERIGO!



Tipo e fonte de perigo!

↪ Consequências em caso de incumprimento

➤ Medida para evitar o perigo

Instruções de segurança

Segurança no local de trabalho

- Mantenha a sua área de trabalho limpa e bem iluminada.** A desarrumação ou áreas de trabalho não iluminadas podem dar origem a acidentes.
- Não trabalhe com a ferramenta elétrica em ambientes potencialmente explosivos, onde se encontrem líquidos, gases ou pós inflamáveis.** As ferramentas elétricas produzem faíscas que podem incendiar o pó ou os vapores.
- Mantenha crianças e outras pessoas afastadas durante a utilização da ferramenta elétrica.** Se se distrair poderá perder o controlo sobre o aparelho.

Segurança elétrica

- Não exponha ferramentas elétricas à chuva e à humidade.** A infiltração de água numa ferramenta elétrica aumenta o risco de choque elétrico.

Segurança de pessoas

- Tenha cuidado, preste atenção ao que está a fazer e trabalhe com uma ferramenta elétrica de forma sensata. Não utilize ferramentas elétricas se estiver cansado/a ou sob a influência de drogas, álcool ou medicamentos.** Um momento de desatenção durante a utilização da ferramenta elétrica poderá resultar em ferimentos graves.
- Use equipamento de proteção individual e use sempre óculos de proteção.** O uso de equipamento de proteção pessoal, como máscara respiratória, calçado de segurança antiderrapante, capacete ou proteção auditiva, de acordo com o tipo e aplicação da ferramenta elétrica, reduz o risco de ferimentos.
- Devem ser tomadas todas as medidas para evitar a ligação inadvertida do aparelho. Certifique-se de que a ferramenta elétrica está desligada da alimentação elétrica ou do acumulador, antes de pegar na mesma ou a transportar.** Se durante o transporte da ferramenta elétrica colocar o dedo no interruptor de ligação ou se ligar o aparelho à alimentação, pode causar acidentes.

Instruções de segurança

- d) **Antes de ligar o a ferramenta elétrica, remova ferramentas de ajuste ou chaves de fendas.** A presença de uma ferramenta ou chave numa peça rotativa do aparelho pode causar ferimentos.
- e) **Evite uma postura anormal do corpo. Adote uma posição firme e mantenha sempre o equilíbrio.** Desta maneira poderá controlar melhor a ferramenta elétrica em situações inesperadas.
- f) **Use vestuário adequado. Nunca use vestuário largo ou objetos de adorno. Mantenha cabelo, vestuário e luvas afastados de peças em movimento.** Vestuário largo, objetos de adorno ou cabelo comprido podem ser captados pelas peças em movimento.

Utilização e manuseamento da ferramenta elétrica

- a) **Não sobrecarregue o aparelho. Utilize a ferramenta elétrica apropriada para o seu trabalho.** Com a ferramenta elétrica apropriada trabalha melhor e com maior segurança à potência indicada.
- b) **Não utilize ferramentas elétricas cujo interruptor esteja danificado.** Uma ferramenta elétrica que já não possa ser ligada ou desligada é perigosa e tem de ser reparada.
- c) **Antes de fazer ajustes no aparelho, substituir acessórios ou guardar o aparelho, deve retirar a tomada da alimentação e/ou o acumulador.** Estas medidas de prevenção evitam a ligação inadvertida da ferramenta elétrica.
- d) **Mantenha ferramentas elétricas não utilizadas fora do alcance das crianças. Não permita a utilização do aparelho por pessoas que não estejam familiarizadas com o mesmo ou que não tenham lido estas instruções.** As ferramentas elétricas são perigosas quando utilizadas por pessoas inexperientes.
- e) **Trate as ferramentas elétricas com cuidado. Verifique se as peças móveis funcionam perfeitamente e não encravam, se há peças partidas ou danificadas que possam afetar o funcionamento da ferramenta elétrica. Providencie a reparação de peças danificadas antes da utilização do aparelho.** Muitos acidentes têm origem na má manutenção das ferramentas elétricas.
- f) **Mantenha as ferramentas de corte afiadas e limpas.** Ferramentas de corte bem conservadas, com arestas de corte afiadas, encravam menos e são conduzidas com maior facilidade.
- g) **Utilize a ferramenta elétrica, os acessórios, ferramentas de aplicação, etc., de acordo com estas instruções. Para tal, tenha em consideração as condições de trabalho e a atividade a executar.** A utilização de ferramentas elétricas para outros fins que não os previstos pode provocar situações perigosas.

Utilização e manuseamento da ferramenta com acumulador

- a) **Carregue o acumulador somente com carregadores recomendados pelo fabricante.** No caso de ser utilizado um carregador destinado a ser usado para um determinado tipo de acumulador, existe o perigo de incêndio quando for usado para acumuladores diferentes.
- b) **Utilize nas ferramentas elétricas apenas os acumuladores previstos para o efeito.** A utilização de outros acumuladores pode originar ferimentos e perigo de incêndio.
- c) **Mantenha o acumulador não utilizado afastado de cliques, moedas, chaves, pregos, parafusos ou de outros pequenos objetos metálicos, que poderiam provocar um curto-circuito dos contactos.** Um curto-circuito entre os contactos do acumulador pode dar origem a queimaduras ou incêndios.
- d) **Em caso de utilização incorreta, pode ser derramado líquido do acumulador. Evite o contacto com esse líquido. Em caso de contacto accidental, lavar com água. Se o líquido entrar em contacto com os olhos, procure assistência médica.** O líquido derramado do acumulador pode causar irritações na pele ou queimaduras.

Assistência técnica

- a) **Providencie a reparação da sua ferramenta elétrica somente por pessoal qualificado e somente com peças de reposição originais.** Desse modo garante-se a segurança da ferramenta elétrica.

Instruções de segurança para tesouras para arbustos

- **Mantenha todas as partes do corpo afastadas da lâmina de corte. Com a lâmina em funcionamento, nunca tente remover material cortado nem segurar material que esteja a ser cortado. Remova material cortado encravado apenas com o aparelho desligado.** Um momento de desatenção quando estiver a utilizar o corta-sebes pode provocar ferimentos graves.
- **Segure no corta-sebes pela pega com a lâmina parada. Ao transportar ou guardar o corta-sebes coloque sempre a cobertura de proteção.** O manuseamento cuidadoso do aparelho reduz o perigo de ferimento provocado pela lâmina.

Instruções de segurança

- **Segure na ferramenta elétrica apenas nas superfícies isoladas da pega, dado que a lâmina de corte pode entrar em contacto com cabos de alimentação ocultos ou com o próprio cabo de alimentação.** O contacto da lâmina de corte com um cabo condutor de tensão pode colocar componentes metálicos do aparelho sob tensão, provocando um choque elétrico.

Segurança de pessoas

- **Por razões de segurança, não é permitida a utilização do corta-sebes por crianças ou pessoas que não conheçam o manual de instruções.** As determinações locais podem estipular a idade mínima do utilizador.
- **Não coloque o corta-sebes em funcionamento em presença de pessoas (especialmente crianças) ou animais nas proximidades imediatas.** Certifique-se de que as crianças não brincam com o corta-sebes.
- **Suspenda a utilização da máquina se se encontrarem pessoas (especialmente crianças) ou animais domésticos nas proximidades.**
- **Este aparelho não deve ser operado por crianças e por pessoas com capacidades físicas, sensoriais ou psíquicas limitadas ou com experiência e conhecimento insuficientes.** O aparelho também não pode ser utilizado por pessoas que não estejam familiarizadas com este manual de instruções. Os regulamentos locais podem estipular uma idade mínima para o utilizador.
- **Ligue o motor somente com os seus pés e mãos a uma distância segura do dispositivo de corte.**
- **Desligue sempre a máquina da alimentação de corrente se tiver de abandonar a máquina sem supervisão e se tiver de remover um bloqueio.**
- **Nos trabalhos com ou no corta-sebes, use sempre calçado robusto, calças compridas e equipamento de proteção individual apropriado (óculos de proteção, proteção auditiva, luvas de trabalho, etc.).** O uso de equipamento pessoal de proteção reduz o risco de ferimentos. Evite usar vestuário largo, etc., que possa ser captado pela ferramenta de corte.

Antes da utilização

- **Antes de iniciar o trabalho com o corta-sebes, familiarize-se com o mesmo, suas funções bem como os seus elementos de comando.**
- **Não utilize um corta-sebes cujo interruptor esteja defeituoso e que não permite ligar ou desligar.** Providencie a sua reparação por um técnico qualificado ou uma oficina especializada.

- **Nunca utilize um aparelho com dispositivos de segurança ou coberturas danificadas ou em falta.** Providencie a sua reparação ou eventual substituição por um técnico qualificado ou uma oficina especializada.
- **Antes de realizar ajustes no aparelho ou de o limpar, desligue o aparelho e retire o acumulador.**
- **Não utilize um corta-sebes com um dispositivo de corte defeituoso ou muito desgastado.** Providencie a sua reparação ou eventual substituição por um técnico qualificado ou uma oficina especializada.

Durante a utilização

- **Leia e cumpra o manual de instruções do acumulador e do respetivo carregador.**
- **Mantenha todas as partes do corpo afastadas da lâmina de corte. Com a lâmina em funcionamento, nunca tente remover material cortado nem segurar material que esteja a ser cortado. Remova material cortado encravado apenas com o aparelho desligado.** Um momento de desatenção quando estiver a utilizar o corta-sebes pode provocar ferimentos graves.
- **Segure na ferramenta elétrica somente nas superfícies isoladas da pega, dado que a lâmina de corte pode entrar em contacto com cabos de alimentação ocultos.** O contacto da lâmina de corte com um cabo condutor de tensão pode colocar componentes metálicos do aparelho sob tensão, provocando um choque elétrico.
- **Se interromper o trabalho, nunca deixe o corta-sebes sem supervisão e guarde-o num local seguro.**
- **Procure objetos que possam estar ocultos na sebe, como, p. ex., vedações metálicas.**
- **Segure sempre o corta-sebes firmemente com ambas as mãos**
- **Ao ligar, mantenha o corta-sebes paralelo à sebe, caso contrário existe perigo de ferimentos.**
- **Durante o trabalho, mantenha uma distância de segurança em relação à ferramenta de corte.**
- **Use proteção ocular e proteção auditiva adequadas!**
- **Seja extremamente cuidadoso ao andar para atrás. Perigo de tropeçar!**
- **Desligue o motor durante o transporte de/para os locais de trabalho individuais.**
- **Nunca ligue em ponte nem manipule os dispositivos de comutação instalados no aparelho (p. ex., mediante ligação do interruptor na pega).**

Instruções de segurança

- Durante os trabalhos, assegure sempre uma posição estável, especialmente se usar um escadote ou uma escada.
- Esteja sempre atento ao seu redor e a eventuais perigos nos quais, devido aos barulhos do aparelho, poderá não reparar.

Notas em relação a vibrações:

- O efeito das vibrações pode afetar os nervos e causar perturbações na circulação sanguínea das mãos e braços.
- Se trabalhar em ambientes frios use vestuário quente e mantenha as mãos quentes e secas.
- Faça intervalos.
- Se verificar que a pele dos seus dedos ou das suas mãos fica dormente, com formigamento, dor ou branca, suspenda o trabalho com a máquina e, se necessário, consulte um médico.
- Os valores de emissão de vibrações indicados:
 - Foram medidos de acordo com um método de ensaio normalizado.
 - Permitem avaliar as emissões da ferramenta elétrica e comparar diferentes ferramentas elétricas. Dependendo das condições de utilização, do estado da ferramenta elétrica ou das ferramentas de aplicação, a carga real pode ser maior ou menor. Para a avaliação, tenha em consideração as pausas de trabalho e fases de carga menor. Com base em valores de avaliação adaptados de forma adequada, defina medidas de proteção apropriadas, p. ex., medidas organizacionais.

Após a utilização

- Desligue o aparelho, retire o acumulador e verifique se existem danos no aparelho. **Atenção, Perigo! A ferramenta de corte continua a funcionar por alguns instantes!**
- Para executar trabalhos de manutenção e limpeza no aparelho, desligue o aparelho e retire o acumulador.
- Aguarde sempre até que a ferramenta de corte esteja imobilizada.
- Os dispositivos de segurança só podem ser retirados com o motor desligado e o acumulador removido.
- Certifique-se de que as aberturas de ventilação estão isentas de sujidade.
- Não limpe o corta-sebes com água.

Instruções gerais de segurança

- As peças de reposição têm de corresponder às exigências prescritas pelo fabricante. Por este motivo, utilize apenas peças de reposição originais ou peças de reposição aprovadas pelo fabricante. Ao substituir, observe sempre as instruções de montagem fornecidas e retire primeiro o acumulador.
- As reparações só podem ser executadas por um técnico qualificado ou numa oficina especializada. No nosso website encontrará os endereços de oficinas especializadas.
- O corta-sebes foi concebido para o cuidado de sebes no domínio privado. Dado constituir perigo para a integridade física do utilizador ou de outras pessoas, não é permitida a utilização do aparelho para finalidades distintas.
- Utilize nas ferramentas elétricas apenas os acumuladores previstos para o efeito. A utilização de outros acumuladores pode originar ferimentos e perigo de incêndio.
- Ainda que sejam cumpridas todas as medidas de segurança e instruções de serviço, existe um risco residual de ferimentos e danos materiais. Por conseguinte, deve estar sempre ciente dos mesmos.
- Não utilize o aparelho em caso de iminência de chuva ou trovoadas.
- Substitua todas as placas de aviso do aparelho com desgaste ou danificadas.
- Utilize exclusivamente acumuladores e carregadores autorizados pelo fabricante. A designação dos acumuladores/carregadores autorizados encontra-se na declaração CE de conformidade anexa.

Utilização correta

O corta-sebes destina-se exclusivamente a cortar sebes e arbustos com as seguintes espessuras máximas de ramos:

- 22 mm para aparelhos com lâmina de corte de 50 cm
- 24 mm para aparelhos com lâmina de corte de 60 cm

Qualquer utilização diferente é considerada incorreta.

A responsabilidade por danos causados pela utilização incorreta é do utilizador.

Utilização incorreta

Este corta-sebes não deve ser utilizado em espaços públicos, parques, complexos desportivos, estradas, etc., nem na agricultura e silvicultura.

Placa de características

Localização

A placa de características encontra-se na carcaça do corta-sebes.



Nota

A identificação tem valor de um documento e não pode ser modificada ou tornada irreconhecível.

Estrutura

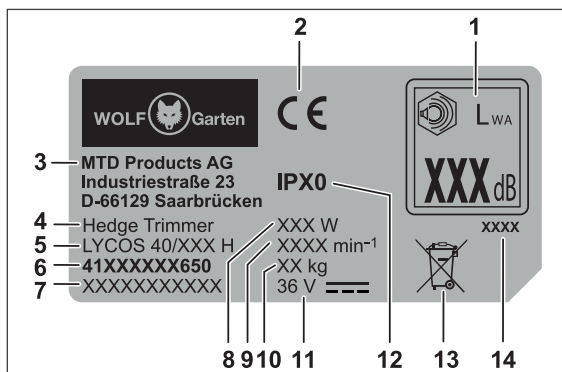

- 1 Potência sonora garantida
- 2 Marcação CE
- 3 Fabricante
- 4 Grupo do aparelho
- 5 Nome do modelo
- 6 Número do modelo
- 7 Número de série
- 8 Potência
- 9 Rotação do motor em rpm
- 10 Peso
- 11 Tensão nominal, tipo de corrente
- 12 Classe de proteção/Tipo de proteção
- 13 Indicação sobre reciclagem
- 14 Ano de fabrico

Elementos de comando

Elementos de comando [H]

- 1 Pega
- 2 Interruptor para ligar/desligar na pega
- 3 Tecla Eco
- 4 Pega em arco
- 5 Interruptor para ligar/desligar na pega em arco
- 6 Escudo protetor
- 7 Lâmina de corte
- 8 Desbloqueio do acumulador
- 9 Compartimento do acumulador
- 10 Ajuste do ângulo de trabalho
- 11 Unidade do motor/engrenagem
- 12 Cobertura de proteção
- 13 Proteção antichoque

Dispositivos de segurança

Dispositivos de segurança [H]

Escudo protetor [6]

O escudo protetor protege as suas mãos e permite-lhe cortar sem problemas e com boa visibilidade sobre a zona de corte.

Proteção antichoque [13]

A barra-guia prolongada protege-o no caso de embate num objeto maciço (parede, chão, etc.), contra pancadas desagradáveis, p. ex., resalto da lâmina de corte.

Comando de segurança a duas mãos [2], [4]

Para ligar e operar o corta-sebes são necessárias as duas mãos. Uma mão opera o interruptor para ligar/desligar na pega, a outra mão opera o interruptor para ligar/desligar na pega em arco. Se largar um dos dois elementos de comutação, a lâmina de corte para automaticamente.

Colocação em funcionamento

Documentação suplementar



Coloque o aparelho em funcionamento somente se tiver em sua posse os manuais de instruções fornecidos do carregador e o do acumulador e se os tiver compreendido e observado.

Carregar o acumulador

AVISO !



Perigo de ferimentos ou danos materiais

- Carregue o acumulador exclusivamente com o carregador autorizado pelo fabricante. A designação dos carregadores autorizados encontra-se na declaração CE de conformidade anexa.

Atenção !

O acumulador é fornecido parcialmente carregado. Carregue completamente o acumulador antes da primeira utilização, para garantir a plena potência do acumulador.

➔ Carregue o acumulador de acordo com as instruções da documentação suplementar.

Horários de operação

- ✓ Observe os regulamentos regionais.
- ➔ Informe-se acerca dos horários de operação junto das autoridades locais competentes.

Operação

Instalar o acumulador **A**

AVISO !



Manuseamento incorreto do acumulador e do carregador

- ➔ Perigo de ferimentos e danos materiais
- Leia e observe o manual de instruções do acumulador e do carregador.

O encaixe de 2 níveis permite ajustar o modo de trabalho ou o modo de transporte do acumulador.

Nível 1 **1**

- ✓ O acumulador está em modo de transporte.
 - Os contactos elétricos estão desconectados, evitando uma autodescarga indesejável do acumulador durante o armazenamento.

Nível 2 **2**

- ✓ O acumulador está em modo de trabalho.
 - Os contactos elétricos estão conectados e o aparelho está operacional.

Ajustar o ângulo de trabalho **C**

AVISO !



Perigo de ferimentos devido à ferramenta de corte.

- Desligue o aparelho e aguarde até que a ferramenta de corte esteja imobilizada, antes de fazer ajustes no aparelho.

O corta-sebes permite ajustar 5 ângulos de trabalho. Pode deslocar a pega 45° ou 90°, respetivamente, para a direita ou para a esquerda. Isto permite-lhe alcançar mais facilmente locais problemáticos e de acesso difícil no jardim.

- ➔ Puxe a alavanca de retenção **1**.
 - ✓ A pega solta-se do encaixe.
- ➔ Ajuste o ângulo de trabalho, rodando a pega para a direita ou para a esquerda.
 - ✓ A pega engata no encaixe seguinte **2**.
- ➔ Para continuar a rodar a pega, puxe novamente a alavanca de retenção **1**.

Ligar o aparelho **B**

- ➔ Com uma mão, mantenha o interruptor para ligar/desligar na pega pressionando **1**.
- ➔ Com a outra mão, pressione simultaneamente o interruptor para ligar/desligar na pega em arco **2**.
 - ✓ O aparelho está em funcionamento.
 - ➔ Pressione a tecla Eco **3**.
 - ✓ A velocidade da lâmina de corte diminui. A luz na tecla Eco acende-se na cor verde.



Nota

O modo Eco prolonga o tempo de funcionamento do aparelho em aprox. 50% e pode ser utilizado para cortar ramos finos. Após o aparelho ter sido desligado e ligado de novo, o modo Eco permanece ativo. Para desligar o modo Eco, a tecla Eco tem de ser pressionada de novo para que o aparelho possa funcionar em modo normal (velocidade rápida da lâmina de corte).

Cortar **D E F**

Cortar a parte superior da sebe **D**

- Para cortar a parte superior da sebe, execute movimentos oscilantes/em curva com o corta-sebes para a esquerda e para a direita.
- Para obter resultados de corte ideais, mantenha a lâmina de corte em posição ligeiramente inclinada na direção do movimento de corte.

Cortar as partes laterais da sebe **E**

- Caso as partes laterais da sebe devam ser cortadas, comece primeiro pela parte inferior da sebe e corte de baixo para cima.
- Para obter resultados de corte ideais, mantenha a lâmina de corte em posição ligeiramente inclinada na direção do movimento de corte.

- Corte os lados da sebe adelgaçando à medida que sobe, de forma a permitir um crescimento uniforme da sebe.

Conselhos para cortar

- Tenha em consideração a época de nidificação das aves!
- A forma ideal para o corte de sebes é a forma trapezoidal que permite uma exposição suficiente ao ar e à luz em todas as zonas da sebe **F**.
- Em sebes jovens, corte rebentos novos só pela metade para promover um crescimento mais denso.
- Se a sebe já tiver alcançado a altura pretendida, os rebentos novos podem ser removidos por completo.
- Para obter uma altura uniforme da sebe, pode estender um fio de prumo à altura pretendida e cortar ao longo dessa linha.

Épocas de corte

Sebes folhosas	Maio/junho e outubro (podar cerca de 1/3 da altura total no inverno)
Sebes de agulha	Abril e outubro
Coníferas	Abril e outubro

Desligar o aparelho **B**

- ✓ O aparelho desliga-se assim que um dos dois interruptores para ligar/desligar **1** ou **2** for solto.

Retirar o acumulador **G**

- Pressione o desbloqueio do acumulador **1**.
- Retire o acumulador **2**.

Manutenção

AVISO !



Perigo de ferimentos ou danos materiais.

- Os trabalhos de manutenção e limpeza no aparelho só devem ser executados com o motor desligado e a ferramenta de corte imobilizada.
- Antes de executar qualquer trabalho no aparelho, retire o acumulador.
- Para trabalhos de reparação e manutenção bem como substituição de elementos de segurança, recorra exclusivamente a um técnico qualificado ou uma oficina especializada.

Limpeza

- ➔ Após cada utilização, limpe o corta-sebes, especialmente as ranhuras de ventilação, com um pano seco ou, em caso de sujidade forte, com uma escova.
- ➔ Após cada utilização, limpe a lâmina de corte cuidadosamente.
- ➔ Após a utilização, pulverize a lâmina de corte com óleo de manutenção para garantir um longo tempo de vida útil do corta-sebes. Se possível, utilize um lubrificante ecológico.
- ➔ Não lubrifique o corta-sebes em funcionamento.
- ➔ Para lubrificar o corta-sebes, coloque-o de lado e aplique uma película de óleo fina sobre a lâmina de corte.
- ➔ No caso de corte de sebes prolongado, interrompa várias vezes o trabalho e lubrifique a lâmina de corte do seu corta-sebes.

Atenção !

Não lave o aparelho com água.

Transporte e armazenamento

AVISO !



Perigo de ferimentos devido à ferramenta de corte.

- Antes de cada transporte ou armazenamento, desligue o aparelho e aguarde que a ferramenta de corte fique imobilizada.
- Retire o acumulador antes do transporte ou do armazenamento.

Armazenamento

- ➔ Depois de cada época, proceda a uma limpeza profunda do seu aparelho.
- ➔ Guarde sempre o aparelho em local seco e seguro, fora do alcance das crianças.
- ➔ Guarde o acumulador e o corta-sebes separados.
- ➔ Guarde o acumulador em local fresco e seco. Temperatura de armazenamento recomendada 0 - 23 °C.
- ➔ Mantenha o corta-sebes e especialmente os seus componentes de plástico afastados de líquidos para travões, gasolina, produtos contendo petróleo, óleos penetrantes, etc. Estes contêm substâncias químicas que podem danificar ou destruir os componentes de plástico do corta-sebes.
- ➔ Os fertilizantes e outros produtos químicos utilizados na jardinagem contêm substâncias que podem ser altamente corrosivas para as peças metálicas do corta-sebes. Por esta razão, nunca guarde o corta-sebes perto destes produtos.

Eliminação de anomalias

⚠ AVISO !



Perigo de ferimentos ou danos materiais

- Em caso de dúvida, recorra sempre a uma oficina especializada.
- Antes de proceder a qualquer verificação ou trabalhos no aparelho, desligue o motor e retire o acumulador.

Problema	Causa possível	Solução
O aparelho desliga-se.	O acumulador está excessivamente quente.	Deixe o acumulador arrefecer.
	O acumulador está descarregado.	Carregue o acumulador.
	A temperatura do aparelho (eletrónica) é demasiado alta.	Deixe o aparelho arrefecer e, se necessário, limpe as aberturas de ventilação
	Disparo devido a sobrecorrente	Se o problema persistir, recorra a uma oficina especializada.
Não é possível ligar o aparelho.	O acumulador está descarregado.	Carregue o acumulador.
	Disparo por sobretensão	Se o problema persistir, recorra a uma oficina especializada.
	Disparo devido a sobrecorrente	Se o problema persistir, recorra a uma oficina especializada.
	Temperatura do acumulador demasiado alta ou demasiado baixa.	Deixe o acumulador arrefecer ou aquecer.
A lâmina de corte aquece.	O acumulador está avariado.	Substitua o acumulador.
	A lâmina de corte está romba.	Recorra a uma oficina especializada.
Funcionamento irregular, forte vibração do corta-sebes.	Existente demasiado atrito devido a falta de lubrificação.	Lubrifique a lâmina de corte.
	A lâmina de corte está danificada.	Recorra a uma oficina especializada.
	A fixação da lâmina de corte está desapertada.	Recorra a uma oficina especializada.

Garantia

Em cada país são válidas as respetivas condições de garantia publicadas pela nossa empresa ou pelo importador. As avarias serão por nós reparadas sem encargos, no âmbito da garantia, desde que causadas por um defeito de material ou de fabrico. Em caso de garantia, dirija-se ao seu revendedor ou à sucursal mais próxima.

Declaração CE de Conformidade



Na declaração CE de conformidade fornecida em separado, a qual é parte integrante deste manual de instruções, irá encontrar mais informações sobre o aparelho.

Eliminação ecológica

As ferramentas elétricas, acessórios e embalagens devem ser reaproveitados de modo ecológico.



Acumuladores/Baterias:

Não coloque acumuladores/baterias no lixo doméstico, fogo ou água. Os acumuladores/baterias devem ser recolhidos, reciclados ou eliminados de forma ecológica e corretamente.

Ferramentas elétricas (sem acumuladores/baterias):

Não coloque a ferramenta elétrica no lixo doméstico! Entregue-a num centro de recolha e eliminação de resíduos apropriado.

Περιεχόμενα

Για την ασφάλειά σας.....	105
Επεξήγηση των συμβόλων.....	105
Υποδείξεις ασφαλείας.....	106
Προβλεπόμενη χρήση.....	110
Πινακίδα τύπου.....	110
Στοιχεία χειρισμού.....	110
Προστατευτικές διατάξεις.....	110
Θέση σε λειτουργία.....	110
Λειτουργία.....	111
Συντήρηση.....	112
Μεταφορά και αποθήκευση.....	112
Αντιμετώπιση βλαβών.....	113
Εγγύηση.....	113
Δήλωση συμμόρφωσης ΕΚ.....	113
Οικολογική απόρριψη.....	113

Επεξήγηση των συμβόλων

**ΠΡΟΕΙΔΟΠΟΙΗΣΗ!**

Για την ελαχιστοποίηση του κινδύνου τραυματισμού, διαβάστε τις οδηγίες χρήσης!

**Προσοχή!**

Κρατάτε πάντα τρίτα πρόσωπα μακριά από την επικίνδυνη περιοχή.



Πριν από όλες τις εργασίες στη συσκευή, αφαιρείτε τον συσσωρευτή!



Φοράτε προστασία για τα μάτια και την ακοή!



Φοράτε γάντια προστασίας!



Μην εκθέτετε τη συσκευή στη βροχή!

Για την ασφάλειά σας



Πριν από την πρώτη χρήση της συσκευής σας, διαβάστε προσεκτικά τις παρούσες οδηγίες χρήσης και ενεργείτε βάσει αυτών. Φυλάξτε τις παρούσες οδηγίες χρήσης για μετέπειτα χρήση ή για τον επόμενο κάτοχο.

ΠΡΟΕΙΔΟΠΟΙΗΣΗ!

Διαβάστε όλες τις υποδείξεις ασφαλείας και τις οδηγίες. Παραλείψεις στην τήρηση των υποδείξεων ασφαλείας και των οδηγιών μπορούν να προκαλέσουν ηλεκτροπληξία, πυρκαγιά και/ή σοβαρούς τραυματισμούς.

Φυλάξτε όλες τις υποδείξεις ασφαλείας και τις οδηγίες για μελλοντική χρήση.

→ Ο χρησιμοποιούμενος στις υποδείξεις ασφαλείας όρος «Ηλεκτρικό εργαλείο» αφορά σε ηλεκτρικά εργαλεία που λειτουργούν με τάση δικτύου (με καλώδιο δικτύου) και σε επαναφορτιζόμενα ηλεκτρικά εργαλεία (χωρίς καλώδιο δικτύου).

→ Πριν από την πρώτη θέση σε λειτουργία, διαβάστε οπωσδήποτε τις υποδείξεις ασφαλείας! Σε περίπτωση μη τήρησης των οδηγιών χρήσης και των υποδείξεων ασφαλείας, ενδέχεται να προκύψουν βλάβες στη συσκευή και κίνδυνοι για το χειριστή και άλλα άτομα.

→ Όλα τα άτομα που ασχολούνται με τη θέση σε λειτουργία, το χειρισμό και τη συντήρηση της συσκευής πρέπει να είναι αναλόγως καταρτισμένα.

Απαγόρευση αυθαίρετων τροποποιήσεων και μετασκευών

Απαγορεύονται τροποποιήσεις στη συσκευή, καθώς και η κατασκευή εξ' αυτών πρόσθετων συσκευών. Τέτοιες αλλαγές μπορεί να προκαλέσουν σωματικές βλάβες και δυσλειτουργίες.

→ Επισκευές στη συσκευή επιτρέπονται μόνο από εξουσιοδοτημένα και εκπαιδευμένα άτομα. Για τις επισκευές αυτές πρέπει να χρησιμοποιούνται πάντα τα γνήσια ανταλλακτικά. Έτσι διατηρείται η ασφάλεια της συσκευής.

Πληροφορικά σύμβολα των παρουσών οδηγιών

Σκοπός των σημάτων και συμβόλων στις παρούσες οδηγίες είναι να σας βοηθήσουν στη γρήγορη και ασφαλή χρήση των οδηγιών και της συσκευής.

**Υπόδειξη**

Πληροφορίες σχετικά με την αποτελεσματικότερη και πρακτικότερη χρήση της συσκευής.

→ Βήμα ενέργειας

Σας παρακινεί να ενεργήσετε.

✓ Αποτέλεσμα ενέργειας

Εδώ θα βρείτε το αποτέλεσμα μίας σειράς βημάτων ενεργειών.

Για την ασφάλειά σας

[1]Αριθμός θέσης

Οι αριθμοί θέσεων επισημαίνονται στο κείμενο με αγκύλες [].

▲ Απεικονιστική σήμανση

Οι εικόνες είναι αριθμημένες με γράμματα και επισημαίνονται μέσα στο κείμενο.

① Αριθμός βήματος ενέργειας

Η καθορισμένη σειρά βημάτων ενεργειών είναι αριθμημένη και επισημαίνεται μέσα στο κείμενο.

Επίπεδα ασφαλείας των προειδοποιητικών υποδείξεων

Στις παρούσες οδηγίες χρήσης χρησιμοποιούνται τα κάτωθι επίπεδα κινδύνου, προς επισήμανση ενδεχόμενων επικίνδυνων καταστάσεων:

▲ ΚΙΝΔΥΝΟΣ !



Υπάρχει άμεση επικίνδυνη κατάσταση, η οποία, σε περίπτωση που δεν τηρηθούν τα μέτρα, οδηγεί σε σοβαρούς τραυματισμούς, ακόμη και σε θάνατο.

▲ ΠΡΟΕΙΔΟΠΟΙΗΣΗ !



Μπορεί να παρουσιαστεί επικίνδυνη κατάσταση, η οποία, σε περίπτωση που δεν τηρηθούν τα μέτρα, οδηγεί σε σοβαρούς τραυματισμούς, ακόμη και σε θάνατο.

▲ ΠΡΟΣΟΧΗ !



Μπορεί να εμφανιστεί επικίνδυνη κατάσταση, η οποία, σε περίπτωση που δεν τηρηθούν τα μέτρα, οδηγεί σε ελαφρούς ή μηδαμινούς τραυματισμούς.

Προσοχή !

Μπορεί να παρουσιαστεί πιθανή βλαβερή κατάσταση, η οποία οδηγεί, εάν δεν αποφευχθεί, σε υλικές ζημιές.

Δομή των υποδείξεων ασφαλείας

▲ ΚΙΝΔΥΝΟΣ !



Είδος και πηγή κινδύνου!
 ➔ Συνέπειες σε περίπτωση μη τήρησης
 ➤ Μέτρο προς αποφυγή κινδύνων

Υποδείξεις ασφαλείας

Ασφάλεια στο χώρο εργασίας

- Διατηρείτε το χώρο εργασίας σας καθαρό και καλά φωτισμένο. Η αταξία ή οι μη φωτισμένοι χώροι εργασίας μπορεί να προκαλέσουν ατυχήματα.
- Μην εργάζεστε με το ηλεκτρικό εργαλείο σε εκρηκτικά περιβάλλοντα, όπου υπάρχουν εύφλεκτα υγρά, αέρια ή σκόνες. Τα ηλεκτρικά εργαλεία παράγουν σπινθήρες, οι οποίοι μπορούν να αναφλέξουν τη σκόνη ή τους ατμούς.
- Κρατάτε μακριά τα παιδιά και τρίτους κατά τη χρήση του ηλεκτρικού εργαλείου. Σε περίπτωση απόσπασης της προσοχής, μπορεί να χάσετε τον έλεγχο της συσκευής.

Ηλεκτρική ασφάλεια

- Κρατάτε τα ηλεκτρικά εργαλεία μακριά από τη βροχή και την υγρασία. Η εισχώρηση νερού σε ένα ηλεκτρικό εργαλείο αυξάνει τον κίνδυνο ηλεκτροπληξίας.

Ασφάλεια ατόμων

- Να είστε προσεκτικοί και να εργάζεστε με τη λογική όταν χρησιμοποιείτε ένα ηλεκτρικό εργαλείο. Μη χρησιμοποιείτε ηλεκτρικά εργαλεία όταν είστε κουρασμένοι ή υπό την επήρεια ναρκωτικών ουσιών, αλκοόλ ή φαρμάκων. Μία στιγμή απροσεξίας κατά τη χρήση του ηλεκτρικού εργαλείου μπορεί να οδηγήσει σε σοβαρότατους τραυματισμούς.
- Φοράτε ατομικό προστατευτικό εξοπλισμό και πάντα προστατευτικά γυαλιά. Η χρήση μέσων ατομικής προστασίας, όπως μάσκας για τη σκόνη, αντιολισθητικών υποδημάτων ασφαλείας, προστατευτικού κράνους ή προστασίας της ακοής, ανάλογα με το είδος και τη χρήση του ηλεκτρικού εργαλείου, μειώνει τον κίνδυνο τραυματισμών.
- Αποφεύγετε την άσκοπη θέση σε λειτουργία. Βεβαιωθείτε ότι το ηλεκτρικό εργαλείο είναι απενεργοποιημένο, προτού το συνδέσετε στην παροχή ρεύματος και/ή στο συσσωρευτή, το απομακρύνετε ή το μεταφέρετε. Εάν, κατά τη μεταφορά του ηλεκτρικού εργαλείου, έχετε το δάχτυλο στο διακόπτη ή συνδέετε τη συσκευή ενεργοποιημένη στην παροχή ρεύματος, μπορεί να τραυματιστείτε.

Υποδείξεις ασφαλείας

- d) Πριν την ενεργοποίηση του ηλεκτρικού εργαλείου, απομακρύνετε τα εργαλεία ρύθμισης ή τα κλειδιά. Εργαλεία ή κλειδιά, τα οποία βρίσκονται σε ένα περιστρεφόμενο μέρος της συσκευής, μπορεί να προκαλέσουν τραυματισμούς.
- e) **Αποφεύγετε αφύσικες στάσεις του σώματος. Φροντίστε για μία σωστή στάση, διατηρώντας συνεχώς την ισορροπία.** Έτσι, μπορείτε να ελέγχετε καλύτερα το ηλεκτρικό εργαλείο σε αναπάντεχες καταστάσεις.

- f) **Φοράτε κατάλληλο ρουχισμό. Μη φοράτε φαρδιά ρούχα ή κοσμήματα. Κρατάτε τα μαλλιά, τα ρούχα και τα γάντια μακριά από κινούμενα μέρη.** Τα χαλαρά ρούχα, τα κοσμήματα ή τα μακριά μαλλιά μπορεί να πιαστούν από κινούμενα μέρη.

Χρήση και χειρισμός του ηλεκτρικού εργαλείου

- a) **Μην επιβαρύνετε τη συσκευή. Χρησιμοποιείτε το κατάλληλο για την εργασία σας ηλεκτρικό εργαλείο.** Με το κατάλληλο ηλεκτρικό εργαλείο εργάζεστε καλύτερα και ασφαλέστερα στη συγκεκριμένη περιοχή λειτουργίας.
- b) **Μη χρησιμοποιείτε ηλεκτρικά εργαλεία, των οποίων οι διακόπτες είναι ελαττωματικοί.** Ηλεκτρικά εργαλεία που πλέον δεν ενεργοποιούνται, ούτε απενεργοποιούνται, είναι επικίνδυνα και πρέπει να επισκευαστούν.
- c) **Αποσυνδέετε το βύσμα από την πρίζα και/ή απομακρύνετε το συσσωρευτή, προτού προβείτε σε ρυθμίσεις στη συσκευή, αλλάξετε εξαρτήματα ή αποθηκεύσετε τη συσκευή.** Αυτό το προληπτικό μέτρο αποτρέπει την κατά λάθος εκκίνηση του ηλεκτρικού εργαλείου.
- d) **Φυλάτε τα μη χρησιμοποιημένα ηλεκτρικά εργαλεία σε σημεία μη προσβάσιμα για τα παιδιά.** Μην αφήνετε να χρησιμοποιούν τη συσκευή άτομα, τα οποία δεν είναι εξοικειωμένα με αυτή ή δεν έχουν διαβάσει τις παρούσες οδηγίες. Τα ηλεκτρικά εργαλεία είναι επικίνδυνα όταν χρησιμοποιούνται από άπειρα άτομα.
- e) **Συντηρείτε τα ηλεκτρικά εργαλεία με προσοχή.** Ελέγχετε εάν τα κινούμενα μέρη λειτουργούν άποφα ή εάν μαγκώνουν, εάν υπάρχουν μέρη που έχουν σπάσει ή έχουν υποστεί τέτοια ζημιά, ώστε να επηρεάζεται η λειτουργία του ηλεκτρικού εργαλείου. Τα κατεστραμμένα μέρη πρέπει να επισκευάζονται πριν τη χρήση της συσκευής. Πολλά ατυχήματα οφείλονται σε κακώς συντηρημένα ηλεκτρικά εργαλεία.
- f) **Διατηρείτε τα εργαλεία κοπής κοφτερά και καθαρά.** Τα προσεκτικά συντηρημένα εργαλεία κοπής με κοφτερές άκρες κοπής μαγκώνουν λιγότερο και είναι ευκολότερα στο χειρισμό.

- g) **Χρησιμοποιείτε το ηλεκτρικό εργαλείο, τα εξαρτήματα, τα εργαλεία εφαρμογής, κτλ., σύμφωνα με τις παρούσες οδηγίες. Συνυπολογίζετε, παράλληλα, τις συνθήκες εργασίας και την προς διεξαγωγή εργασία.** Η χρήση ηλεκτρικών εργαλείων για άλλες από τις προβλεπόμενες εφαρμογές μπορεί να οδηγήσει σε επικίνδυνες καταστάσεις.

Χρήση και χειρισμός του επαναφορτιζόμενου εργαλείου

- a) **Φορτίζετε τον συσσωρευτή μόνο σε φορτιστές που προτείνει ο κατασκευαστής.** Για φορτιστές κατάλληλους για ένα συγκεκριμένο είδος συσσωρευτών υφίσταται κίνδυνος πυρκαγιάς σε περίπτωση χρήσης τους με άλλους συσσωρευτές.
- b) **Χρησιμοποιείτε στα ηλεκτρικά εργαλεία μόνο τους κατάλληλους συσσωρευτές.** Η χρήση άλλων συσσωρευτών μπορεί να επιφέρει τραυματισμούς και κίνδυνο πυρκαγιάς.
- c) **Κρατάτε τον μη χρησιμοποιημένο συσσωρευτή μακριά από συνδετήρες, νομίσματα, κλειδιά, καρφιά, βίδες ή άλλα μικρά μεταλλικά αντικείμενα που θα μπορούσαν να προκαλέσουν βραχυκύκλωμα των επαφών.** Βραχυκύκλωμα μεταξύ των επαφών των συσσωρευτών μπορεί να προκαλέσει εγκαύματα ή φωτιά.
- d) **Σε περίπτωση εσφαλμένης χρήσης μπορεί να εξέλθει υγρό από τον συσσωρευτή. Αποφεύγετε επαφή με το υγρό. Σε περίπτωση τυχαίας επαφής, ξεπλύνετε με νερό. Εάν το υγρό εισέλθει στα μάτια, ζητήστε, επιπλέον, ιατρική βοήθεια. Το εκρέον υγρό των συσσωρευτών μπορεί να προκαλέσει δερματικούς ερεθισμούς ή εγκαύματα.**

Σέρβις

- a) **Η επισκευή του ηλεκτρικού εργαλείου σας επιτρέπεται να πραγματοποιείται μόνο από εξειδικευμένο προσωπικό και μόνο με χρήση γνήσιων ανταλλακτικών.** Έτσι, διατηρείται η ασφάλεια του ηλεκτρικού εργαλείου.

Υποδείξεις ασφαλείας για ψαλίδες κοπής

- **Κρατάτε όλα τα μέρη του σώματος μακριά από τη λεπίδα κοπής. Μην προσπαθείτε, όσο κινείται η λεπίδα, να απομακρύνετε υλικό κοπής ή να συγκρατήσετε το προς κοπή υλικό. Απομακρύνετε το πιασμένο υλικό κοπής μόνο όταν η συσκευή είναι απενεργοποιημένη. Μία στιγμή απροσεξίας κατά τη χρήση της ψαλίδας μπορεί να οδηγήσει σε σοβαρούς τραυματισμούς.**
- **Μεταφέρετε την ψαλίδα κοπής από τη λαβή, με ακινητοποιημένη τη λεπίδα. Κατά τη μεταφορά ή τη φύλαξη της ψαλίδας κοπής, τοποθετείτε πάντα το προστατευτικό κάλυμμα. Ο προσεκτικός χειρισμός της συσκευής μειώνει τον κίνδυνο τραυματισμού από τη λεπίδα.**

Υποδείξεις ασφαλείας

➤ Πιάνετε το ηλεκτρικό εργαλείο μόνο από τις μονωμένες επιφάνειες λαβής, διότι η λεπίδα κοπής μπορεί να έρθει σε επαφή με κρυμμένους αγωγούς ρεύματος ή με το ίδιο το καλώδιο δικτύου. Η επαφή της λεπίδας κοπής με ρευματοφόρο αγωγό μπορεί να θέσει υπό τάση μεταλλικά μέρη της συσκευής και να προκαλέσει ηλεκτροπληξία.

Προσωπική προστασία και προστασία τρίτων

- Για λόγους ασφαλείας, απαγορεύεται η χρήση της κηπουρικής ψαλίδας από παιδιά ή άτομα, τα οποία δεν έχουν γνώση των οδηγιών χρήσης. Τοπικές διατάξεις μπορούν να ορίσουν το ελάχιστο όριο ηλικίας του χρήστη.
- Μη θέτετε σε λειτουργία την ψαλίδα, εάν κοντά σας υπάρχουν τρίτοι (κυρίως παιδιά) ή ζώα. Φροντίστε, επίσης, ώστε τα παιδιά να μην παίζουν με την ψαλίδα.
- Διακόψτε τη χρήση της μηχανής, εάν παρατηρήσετε κοντά σας τρίτους (κυρίως παιδιά) ή κατοικίδια ζώα.
- Η παρούσα συσκευή δεν επιτρέπεται να χρησιμοποιείται από παιδιά και άτομα με περιορισμένες σωματικές, αισθητηριακές ή πνευματικές ικανότητες ή που δε διαθέτουν επαρκή εμπειρία και γνώση. Επίσης, δεν επιτρέπεται να χρησιμοποιούν τη συσκευή άτομα, τα οποία δεν είναι εξοικειωμένα με τις παρούσες οδηγίες χρήσης. Τοπικές διατάξεις μπορούν να ορίσουν ένα όριο ηλικίας για το χρήστη.
- Ανοίγετε το μοτέρ μόνο όταν τα πόδια και τα χέρια σας είναι σε ασφαλή απόσταση από τη μονάδα κοπής.
- Αποσυνδέετε πάντα τη μηχανή από την παροχή ρεύματος, εάν δεν την επιτηρείτε και σε περίπτωση αφαίρεσης μίας διάταξης ασφάλισης.
- Κατά τη διάρκεια των εργασιών με την / στην ψαλίδα, φοράτε πάντα σταθερά υποδήματα και μακριά παντελόνια, καθώς και λοιπό κατάλληλο ατομικό προστατευτικό εξοπλισμό (προστατευτικά γυαλιά, ωτιασπίδες, γάντια εργασίας, κτλ.). Η χρήση μέσων ατομικής προστασίας μειώνει τον κίνδυνο τραυματισμών. Αποφύγετε τη χρήση φαρδίων ρούχων, κτλ., τα οποία θα μπορούσαν να πιαστούν στο εργαλείο κοπής.

Πριν τη χρήση

- Πριν την έναρξη της εργασίας, εξοικειωθείτε με την ψαλίδα και τις λειτουργίες της, καθώς και με τα στοιχεία χειρισμού της.
- Μη χρησιμοποιείτε ψαλίδες, των οποίων ο διακόπτης είναι ελαττωματικός και δεν ενεργοποιείται, ούτε απενεργοποιείται. Η συσκευή αυτή θα πρέπει να επισκευαστεί από εξειδικευμένο προσωπικό ή συνεργείο.
- Μη χρησιμοποιείτε ποτέ μία συσκευή με ελαττωματικές ή ελλειπείς προστατευτικές διατάξεις ή καλύμματα. Προβληματικές προστατευτικές διατάξεις πρέπει να επισκευάζονται ή να αντικαθίστανται από σχετικώς καταρτισμένο και εξειδικευμένο προσωπικό ή συνεργείο.
- Προτού προβείτε σε ρυθμίσεις στη συσκευή ή προτού την καθαρίσετε, απενεργοποιήστε τη και αφαιρέστε το συσσωρευτή.
- Μη χρησιμοποιείτε την ψαλίδα εάν η διάταξη κοπής είναι ελαττωματική ή έντονα φθαρμένη. Τέτοιες διατάξεις κοπής πρέπει να επισκευάζονται ή να αντικαθίστανται από σχετικώς καταρτισμένο και εξειδικευμένο προσωπικό ή συνεργείο.

Κατά τη διάρκεια χρήσης

- Διαβάστε και τηρείτε τις οδηγίες χρήσης του συσσωρευτή και του φορτιστή του.
- Κρατάτε όλα τα μέρη του σώματος μακριά από τη λεπίδα κοπής. Μην προσπαθείτε, όσο κινείται η λεπίδα, να απομακρύνετε υλικό κοπής ή να συγκρατήσετε το προς κοπή υλικό. Απομακρύνετε το πιασμένο υλικό κοπής μόνο όταν η συσκευή είναι απενεργοποιημένη. Μία στιγμή απροσεξίας κατά τη χρήση της ψαλίδας μπορεί να οδηγήσει σε σοβαρούς τραυματισμούς.
- Πιάνετε το ηλεκτρικό εργαλείο μόνο από τις μονωμένες επιφάνειες λαβής, διότι η λεπίδα κοπής μπορεί να έρθει σε επαφή με κρυμμένους αγωγούς ρεύματος. Η επαφή της λεπίδας κοπής με ρευματοφόρο αγωγό μπορεί να θέσει υπό τάση μεταλλικά μέρη της συσκευής και να προκαλέσει ηλεκτροπληξία.
- Κατά τη διακοπή των εργασιών, μην αφήνετε ποτέ ανεπιτήρητη την ψαλίδα. Φυλάξτε τη σε ασφαλές μέρος.
- Ψάχνετε φράχτες από θάμνους για κρυμμένα αντικείμενα, όπως π.χ. περιφράξεις με σύρματα.
- Κρατάτε σταθερή την ψαλίδα με τα δύο χέρια
- Κατά την ενεργοποίηση, κρατάτε την ψαλίδα παράλληλα προς το γρασίδι, ειδάλως υπάρχει κίνδυνος τραυματισμού.

Υποδείξεις ασφαλείας

- **Ακόμη και κατά τη διάρκεια της εργασίας, κρατάτε απόσταση ασφαλείας από το εργαλείο κοπής.**
- **Φοράτε κατάλληλη προστασία για τα μάτια και την ακοή!**
- **Να είστε ιδιαίτερα προσεκτικοί όταν κινήσετε προς τα πίσω. Υπάρχει κίνδυνος να σκοντάψετε!**
- **Απενεργοποιείτε το μοτέρ κατά τη μεταφορά από/προς τα μεμονωμένα σημεία εργασίας.**
- **Μην απομακρύνετε και μη χειρίζεστε ποτέ λάθος τις εγκατεστημένες στη συσκευή συνδετικές διατάξεις (π.χ. μέσω σύνδεσης του διακόπτη στη λαβή).**
- **Κατά τις εργασίες φροντίζετε πάντα για καλή στήριξη, ειδικά εάν χρησιμοποιείτε σκαλοπάτι ή σκάλα.**
- **Προσέχετε πάντα το περιβάλλον σας και για ενδεχόμενους κινδύνους, τους οποίους μπορείτε να μην ακούσετε λόγω των θορύβων της συσκευής.**

Υποδείξεις σχετικά με τις δονήσεις:

- **Η επίδραση των δονήσεων μπορεί να προκαλέσει ζημιές στα νεύρα και διαταραχές στην κυκλοφορία του αίματος των χεριών.**
- **Κατά τις εργασίες σε κρύα περιβάλλοντα, φοράτε ζεστά ρούχα και διατηρείτε τα χέρια σας ζεστά και στεγνά.**
- **Κάνετε διαλείμματα.**
- **Εάν διαπιστώσετε ότι το δέρμα στα δάχτυλά σας ή στα χέρια σας μουδιάζει, αρχίζει να έχει κνησμό, πονάει ή γίνεται άσπρο, διακόψτε την εργασία με το μηχάνημα και συμβουλευτείτε έναν γιατρό.**
- **Οι δεδομένες τιμές εκπομπής δονήσεων:**

- Μετρήθηκαν σύμφωνα με μία τυποποιημένη διαδικασία ελέγχου.
- Επιτρέπουν τον υπολογισμό των εκπομπών του ηλεκτρικού εργαλείου και τη σύγκριση διαφόρων ηλεκτρικών εργαλείων. Ανάλογα με τις συνθήκες εφαρμογής, την κατάσταση του ηλεκτρικού εργαλείου ή των εργαλείων εφαρμογής, το πραγματικό φορτίο μπορεί να είναι μεγαλύτερο ή μικρότερο. Για τον υπολογισμό, να λαμβάνετε υπόψη διαλείμματα εργασίας και φάσεις μικρότερου φορτίου. Βάσει αναλόγως προσαρμοσμένων εκτιμώμενων αξιών, ορίζετε μέτρα προστασίας, π.χ. οργανωτικά μέτρα.

Μετά τη χρήση

- **Απενεργοποιείτε τη συσκευή, αφαιρείτε το συσσωρευτή και ελέγχετε τη συσκευή για πιθανές βλάβες. Προσοχή, κίνδυνος! Το εργαλείο κοπής συνεχίζει να λειτουργεί!**

- **Εάν πρέπει να εκτελέσετε εργασίες συντήρησης και καθαρισμού στη συσκευή, απενεργοποιήστε τη και αφαιρέστε το συσσωρευτή.**
- **Περιμένετε πάντα, έως ότου το εργαλείο κοπής ακινητοποιηθεί.**
- **Η αφαίρεση των προστατευτικών διατάξεων επιτρέπεται μόνο αφού έχει ακινητοποιηθεί το μοτέρ και έχει αφαιρεθεί ο συσσωρευτής.**
- **Οι σπές εξαερισμού θα πρέπει να είναι απαλλαγμένες από ακαθαρσίες.**
- **Μην καθαρίζετε την ψαλίδα με νερό.**

Γενικές υποδείξεις ασφαλείας

- **Τα ανταλλακτικά πρέπει να πληρούν τις αξιώσεις που έχει ορίσει ο κατασκευαστής.** Χρησιμοποιείτε, συνεπώς, μόνο γνήσια ανταλλακτικά ή ανταλλακτικά εγκεκριμένα από τον κατασκευαστή. Κατά την αντικατάσταση, τηρείτε πάντα τις επισυναπτόμενες οδηγίες τοποθέτησης, έχοντας προηγουμένως απομακρύνει το συσσωρευτή.
- **Επισκευές επιτρέπεται να πραγματοποιούνται μόνο από καταρτισμένο και εξειδικευμένο προσωπικό ή συνεργείο.** Στην ιστοσελίδα μας μπορείτε να βρείτε τις διευθύνσεις των εξειδικευμένων συνεργείων.
- **Η παρούσα ψαλίδα κοπής είναι σχεδιασμένη για την περιποίηση φραχτών από θάμνους στα πλαίσια ιδιωτικής χρήσης.** Λόγω κινδύνων για τη σωματική ακεραιότητα του χρήστη ή τρίτων, η συσκευή δεν επιτρέπεται να χρησιμοποιείται για άλλους σκοπούς.
- **Χρησιμοποιείτε στα ηλεκτρικά εργαλεία μόνο τους προβλεπόμενους συσσωρευτές.** Η χρήση άλλων συσσωρευτών μπορεί να επιφέρει τραυματισμούς και κίνδυνο πυρκαγιάς.
- **Ακόμη και με τήρηση όλων των υποδείξεων ασφαλείας και χρήσης υπάρχει πάντα κίνδυνος τραυματισμών και υλικών ζημιών.** Να το θυμάστε πάντα αυτό.
- **Μη χρησιμοποιείτε τη συσκευή στη βροχή ή σε περίπτωση ενδεχόμενου καταιγίδας.**
- **Αντικαθιστάτε όλες τις φθαρμένες ή κατεστραμμένες πινακίδες υποδείξεων στη συσκευή.**
- **Χρησιμοποιείτε μόνο τους εγκεκριμένους από τον κατασκευαστή συσσωρευτές και φορτιστές.** Ο χαρακτηρισμός των εγκεκριμένων συσσωρευτών/φορτιστών αναφέρεται στην εσωκλειστη δήλωση συμμόρφωσης ΕΚ.

Προβλεπόμενη χρήση

Η ψαλίδα κοπής είναι σχεδιασμένη αποκλειστικά για την κοπή φραχτών από θάμνους και θάμνων με τα ακόλουθα μέγιστα πάχη κλαδιών:

- 22 mm για συσκευές με λεπίδα κοπής 50 cm
- 24 mm για συσκευές με λεπίδα κοπής 60 cm

Οποιαδήποτε άλλη χρήση θεωρείται μη συμβατή με τα προβλεπόμενα.

Για ζημιές σε περίπτωση μη προβλεπόμενης χρήσης ευθύνη φέρει ο χρήστης.

Χρήση μη σύμφωνη με τα προβλεπόμενα

Αυτή η ψαλίδα δεν θα πρέπει να χρησιμοποιείται σε δημόσιες εγκαταστάσεις, πάρκα, αθλητικές εγκαταστάσεις, σε δρόμους, κτλ., καθώς και στη γεωργία και τη δασοκομία.

Πινακίδα τύπου

Θέση

Η πινακίδα τύπου βρίσκεται στο περίβλημα της ψαλίδας.



Υπόδειξη

Η επισήμανση θεωρείται ως πιστοποιητικό και απαγορεύεται να τροποποιηθεί ή να καταστεί δυσανάγνωστη.

Δομή

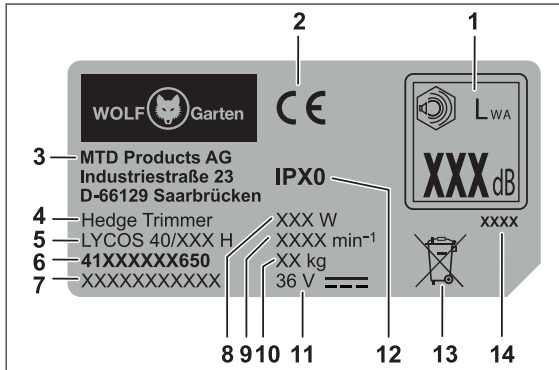

- 1 Εγγυημένη ηχητική ισχύς
- 2 Σήμανση CE
- 3 Κατασκευαστής
- 4 Ομάδα μηχανήματος
- 5 Ονομασία μοντέλου
- 6 Αριθμός μοντέλου
- 7 Αριθμός σειράς
- 8 Ισχύς
- 9 Αριθμός στροφών κινητήρα σε min⁻¹
- 10 Βάρος
- 11 Ονομαστική τάση, τύπος ρεύματος
- 12 Κατηγορία προστασίας/Βαθμός προστασίας
- 13 Υπόδειξη διάθεσης αποβλήτων
- 14 Έτος κατασκευής

Στοιχεία χειρισμού

Στοιχεία χειρισμού H

- 1 Χειρολαβή
- 2 Διακόπτης ενεργοποίησης/απενεργοποίησης στη χειρολαβή
- 3 Πλήκτρο Eco
- 4 Λαβή βραχίονα
- 5 Διακόπτης ενεργοποίησης/απενεργοποίησης στη λαβή βραχίονα
- 6 Προστατευτική πινακίδα
- 7 Λεπίδα κοπής
- 8 Απασφάλιση συσσωρευτή
- 9 Θήκη συσσωρευτή
- 10 Ρύθμιση γωνίας εργασίας
- 11 Μονάδα κινητήρα/κιβωτίου
- 12 Προστατευτικό κάλυμμα
- 13 Προστασία αναστολέα

Προστατευτικές διατάξεις

Προστατευτικές διατάξεις H

Προστατευτική πινακίδα [6]

Η προστατευτική πινακίδα προστατεύει τα χέρια σας επιτρέποντας απρόσκοπτη κοπή με καλή ορατότητα στην περιοχή κοπής.

Προστασία αναστολέα [13]

Η προεξέχουσα ράβδος-οδηγός σας προστατεύει σε περίπτωση πρόσκρουσης σε ένα σταθερό αντικείμενο (τοίχο, έδαφος, κτλ.) από δυσάρεστα χτυπήματα, π.χ. ανάκρουση της λεπίδας κοπής.

Σύνδεση ασφαλείας με τα δύο χέρια [2], [4]

Η ενεργοποίηση και ο χειρισμός της ψαλίδας πραγματοποιούνται με τα δύο χέρια. Ένα χέρι χειρίζεται το διακόπτη ενεργοποίησης/απενεργοποίησης στη χειρολαβή, ενώ το άλλο χέρι χειρίζεται το διακόπτη ενεργοποίησης/απενεργοποίησης στη λαβή βραχίονα. Εάν αφήσετε ελεύθερο ένα από τα δύο στοιχεία σύνδεσης, η λεπίδα κοπής ακινητοποιείται αυτόματα.

Θέση σε λειτουργία

Συμπληρωματικά έγγραφα τεκμηρίωσης



Θέτετε τη συσκευή σε λειτουργία μόνο αφού μελετήσετε, κατανοήσετε και λάβετε υπόψη τις συνοδευτικές οδηγίες χρήσης του φορτιστή και του συσσωρευτή.

Φόρτιση του συσσωρευτή

⚠ ΠΡΟΕΙΔΟΠΟΙΗΣΗ !



Κίνδυνος τραυματισμών ή υλικών ζημιών
 ➤ Φορτίζετε τον συσσωρευτή αποκλειστικά με τον φορτιστή που εγκρίνει ο κατασκευαστής. Ο χαρακτηρισμός των εγκεκριμένων φορτιστών αναφέρεται στην εσώκλειστη δήλωση συμμόρφωσης ΕΚ.

Προσοχή !

Ο συσσωρευτής παραδίδεται μερικώς φορτισμένος. Πριν από την πρώτη χρήση φορτίστε πλήρως τον συσσωρευτή, για να διασφαλιστεί η πλήρης απόδοσή του.

➔ Φορτίστε το συσσωρευτή σύμφωνα με τις οδηγίες της συμπληρωματικής τεκμηρίωσης.

Ώρες λειτουργίας

- ✓ Τηρείτε τις τοπικές διατάξεις.
- ➔ Ενημερωθείτε για τις ώρες λειτουργίας από τις τοπικές αρμόδιες αρχές.

Λειτουργία

Τοποθέτηση συσσωρευτή **A**

⚠ ΠΡΟΕΙΔΟΠΟΙΗΣΗ !



Λάθος χρήση του συσσωρευτή και του φορτιστή
 ➔ Κίνδυνος τραυματισμών και υλικών ζημιών
 ➤ Διαβάστε και τηρείτε τις οδηγίες χρήσης του συσσωρευτή και του φορτιστή.

Με τη βοήθεια της ασφάλειας 2 επιπέδων, μπορείτε να ρυθμίζετε τον τρόπο εργασίας ή μεταφοράς του συσσωρευτή.

Επίπεδο 1 **1**

- ✓ Ο συσσωρευτής είναι σε λειτουργία μεταφοράς.
 - Οι ηλεκτρικές επαφές είναι ανοικτές αποτρέποντας έτσι τη μη ηθελημένη αυτόματη εκφόρτιση του συσσωρευτή κατά την αποθήκευση.

Επίπεδο 2 **2**

- ✓ Ο συσσωρευτής είναι σε λειτουργία εργασίας.
 - Οι ηλεκτρικές επαφές είναι κλειστές και η συσκευή είναι σε λειτουργική ετοιμότητα.

Ρύθμιση γωνίας εργασίας **C**

⚠ ΠΡΟΕΙΔΟΠΟΙΗΣΗ !



Κίνδυνος τραυματισμών από το εργαλείο κοπής.
 ➤ Απενεργοποιήστε τη συσκευή και περιμένετε μέχρι να ακινητοποιηθεί το εργαλείο κοπής, προτού προβείτε σε ρυθμίσεις στη συσκευή.

Η ψαλίδα διαθέτει μία 5-πλά ρυθμιζόμενη γωνία εργασίας. Μπορείτε να περιστρέψετε τη χειρολαβή κατά 45° ή 90° προς τα δεξιά ή αριστερά. Έτσι, μπορείτε να επιτύχετε χωρίς πρόβλημα δύσκολα προσβάσιμα σημεία στον κήπο.

- ➔ Αφαιρέστε τον μοχλό ασφάλισης **1**.
 - ✓ Η χειρολαβή αποσυνδέεται από την ασφάλεια.
- ➔ Ρυθμίστε τη γωνία εργασίας περιστρέφοντας τη χειρολαβή προς τα δεξιά ή αριστερά.
 - ✓ Η χειρολαβή ασφαλίζει στην επόμενη ασφάλεια **2**.
- ➔ Για να μπορέσετε να περιστρέψετε κι άλλο τη χειρολαβή, τραβήξτε εκ νέου τον μοχλό ασφάλισης **1**.

Ενεργοποίηση συσκευής **Z**

- ➔ Με το ένα χέρι κρατήστε πατημένο τον διακόπτη ενεργοποίησης/απενεργοποίησης στη χειρολαβή **1**.
- ➔ Ταυτόχρονα, πιέστε με το άλλο χέρι τον διακόπτη ενεργοποίησης/απενεργοποίησης στη λαβή βραχίονα **2**.
 - ✓ Η συσκευή είναι σε λειτουργία.
- ➔ Πιέστε το πλήκτρο Eco **3**.
 - ✓ Ο αριθμός εμβολισμού της λεπίδας κοπής μειώνεται. Η μικρή λυχνία στο πλήκτρο Eco ανάβει με πράσινο χρώμα.



Υπόδειξη

Η λειτουργία Eco παρατείνει τη διάρκεια ζωής της συσκευής κατά περ. 50% και μπορεί να χρησιμοποιηθεί για την κοπή λεπτών κλαδιών. Μετά την απενεργοποίηση και εκ νέου ενεργοποίηση της συσκευής η λειτουργία Eco παραμένει ενεργή. Για την απενεργοποίηση της λειτουργίας Eco, πρέπει να πατήσετε ξανά το πλήκτρο Eco, ώστε η συσκευή να μπορεί να λειτουργήσει κανονικά (γρήγορος αριθμός εμβολισμού της λεπίδας κοπής).

Κοπή **D E F**

Κοπή της επάνω πλευράς του φράχτη θάμνων **D**

- Για την κοπή της επάνω πλευράς του φράχτη θάμνων προς τα αριστερά ή δεξιά, κάνετε περιστροφόμενες/περιπλανώμενες κινήσεις με την ψαλίδα.
- Για ιδανικά αποτελέσματα κοπής, κρατήστε τη λεπίδα κοπής σε ελαφρώς κεκλιμένη θέση προς τη φορά της κίνησης κοπής.

Κοπή των πλαϊνών του φράχτη θάμνων **E**

- Εάν θέλετε να κόψετε τα πλαϊνά, ξεκινήστε αρχικά με το κάτω μέρος του φράχτη και κόβετε προς τα επάνω.
- Για ιδανικά αποτελέσματα κοπής, κρατήστε τη λεπίδα κοπής σε ελαφρώς κεκλιμένη θέση προς τη φορά της κίνησης κοπής.
- Κόβετε τα πλαϊνά του φράχτη προς τα επάνω, ώστε να διευκολύνετε την ομοιόμορφη ανάπτυξη του φράχτη.

Συμβουλές για την κοπή

- Προσοχή στις ώρες κλωσσήματος των πουλιών!
- Το ιδανικό σχήμα για την κοπή των φραχτών είναι το τραπεζοειδές, επιτρέποντας επαρκή τροφοδοσία φωτός και αέρα σε όλα τα σημεία του φράχτη **E**.
- Για την ενίσχυση της ανάπτυξης της πυκνότητας σε φρέσκους φράχτες, οι νέοι βλαστοί θα πρέπει να κουρεύονται μόνο κατά το ήμισυ.
- Μόλις ο φράχτης αναπτυχθεί στο επιθυμητό ύψος, μπορούν να απομακρυνθούν εντελώς οι νέοι βλαστοί.
- Για ομοιόμορφο ύψος του φράχτη, μπορείτε να τεντώσετε ένα σκοινί στο επιθυμητό ύψος και να κόβετε κατά μήκος αυτής της γραμμής.

Περίοδοι κοπής

Φράχτες από φυλλώματα	Μάιος/Ιούνιος και Οκτώβριος (κλάδεμα κατά περ. 1/3 του συνολικού ύψους το χειμώνα)
Φράχτες από ρητινώδη ξύλα	Απρίλιος και Οκτώβριος
Κωνοφόρα	Απρίλιος και Οκτώβριος

Απενεργοποίηση συσκευής **Z**

- ✓ Η συσκευή απενεργοποιείται μόλις αφήσετε ελεύθερο έναν εκ των δύο διακοπών ενεργοποίησης/ απενεργοποίησης **1** ή **2**.

Αφαίρεση του συσσωρευτή **G**

- Πιέστε την απασφάλιση συσσωρευτή **1**.
- Αφαιρέστε τον συσσωρευτή **2**.

Συντήρηση

⚠ ΠΡΟΕΙΔΟΠΟΙΗΣΗ !



- Κίνδυνος τραυματισμών ή υλικών ζημιών.
- Οι εργασίες συντήρησης και καθαρισμού στη συσκευή επιτρέπονται μόνο με ακινητοποιημένο το μοτέρ και το εργαλείο κοπής.
 - Πριν από όλες τις εργασίες στη συσκευή, αφαιρείτε το συσσωρευτή.
 - Εργασίες επισκευής και συντήρησης, καθώς και η αντικατάσταση στοιχείων ασφαλείας, επιτρέπεται να πραγματοποιούνται μόνο από καταρτισμένο και εξειδικευμένο προσωπικό ή συνεργείο.

Καθαρισμός

- Καθαρίζετε την ψαλίδα, ειδικά τις οπές αερισμού, μετά από κάθε χρήση με ένα στεγνό πανί ή, σε περίπτωση έντονων ακαθαρσιών, με μια βούρτσα.
- Καθαρίζετε τη λεπίδα κοπής προσεκτικά μετά από κάθε χρήση.
- Μετά τη χρήση, πεκάζετε τη λεπίδα κοπής με ειδικό λάδι, ώστε να διασφαλίσετε μακρά διάρκεια ζωής της ψαλίδας. Για το σκοπό αυτό, χρησιμοποιείτε όσο το δυνατόν οικολογικό λιπαντικό.
- Μη λαδώνετε την ψαλίδα κατά τη διάρκεια λειτουργίας.
- Για το λάδωμα, ακουμπήστε την ψαλίδα στην άκρη και απλώστε ένα λεπτό στρώμα λαδιού επάνω στη λεπίδα κοπής.
- Σε περίπτωση μεγάλων κοπών, διακόπτετε συχνά την εργασία και λαδώνετε τη λεπίδα κοπής της ψαλίδας.

Προσοχή !

Μην καθαρίζετε τη συσκευή με νερό.

Μεταφορά και αποθήκευση

⚠ ΠΡΟΕΙΔΟΠΟΙΗΣΗ !



- Κίνδυνος τραυματισμών από το εργαλείο κοπής.
- Πριν από κάθε μεταφορά και αποθήκευση, απενεργοποιείτε τη συσκευή και περιμένετε να ακινητοποιηθεί το εργαλείο κοπής.
 - Αφαιρέστε το συσσωρευτή πριν από τη μεταφορά ή την αποθήκευση.

Αποθήκευση

- Μετά από κάθε σεζόν, κάντε ένα λεπτομερή καθαρισμό στη συσκευή σας.
- Αποθηκεύετε τη συσκευή πάντα σε ένα ξηρό και ασφαλές σημείο, μη προσβάσιμο στα παιδιά.
- Αποθηκεύετε το συσσωρευτή και την ψαλίδα χωριστά.
- Αποθηκεύετε το συσσωρευτή σε δροσερό και ξηρό μέρος. Συνιστώμενη θερμοκρασία αποθήκευσης 0 - 23 °C.
- Κρατάτε την ψαλίδα και κυρίως τα πλαστικά μέρη της μακριά από υγρά φρένων, βενζίνη, προϊόντα με πετρέλαιο, λάδια με μεγάλη διεισδυτικότητα, κτλ. Περιέχουν χημικές ουσίες, οι οποίες μπορεί να βλάψουν ή να καταστρέψουν τα πλαστικά μέρη της ψαλίδας.
- Αραιωτικά και άλλα χημικά κήπου περιέχουν ουσίες, οι οποίες μπορεί να είναι αρκετά διαβρωτικές σε μεταλλικά μέρη της ψαλίδας. Γι' αυτό, μην αποθηκεύετε την ψαλίδα κοντά σε τέτοιες ουσίες.

Αντιμετώπιση βλαβών

⚠ ΠΡΟΕΙΔΟΠΟΙΗΣΗ !



Κίνδυνος τραυματισμών ή υλικών ζημιών

- Σε περίπτωση αμφιβολιών να αναζητάτε πάντα ένα εξειδικευμένο συνεργείο.
- Πριν από κάθε έλεγχο ή εργασία στη συσκευή, απενεργοποιείτε το μοτέρ και αφαιρείτε το συσσωρευτή.

Πρόβλημα	Πιθανή αιτία	Αντιμετώπιση
Η συσκευή απενεργοποιείται.	Ο συσσωρευτής έχει υπερθερμανθεί.	Αφήστε το συσσωρευτή να κρυώσει.
	Ο συσσωρευτής έχει αποφορτιστεί.	Φορτίστε το συσσωρευτή.
	Η θερμοκρασία της συσκευής είναι υπερβολική (ηλεκτρονικό σύστημα).	Αφήστε τη συσκευή να κρυώσει και, εάν χρειάζεται, καθαρίστε τις οπές αερισμού.
	Ενεργοποίηση λόγω υπερέντασης	Εάν επαναληφθεί, αναζητήστε ένα εξειδικευμένο συνεργείο.
Η συσκευή δεν ενεργοποιείται.	Ο συσσωρευτής έχει αποφορτιστεί.	Φορτίστε το συσσωρευτή.
	Ενεργοποίηση λόγω υπέρτασης	Εάν επαναληφθεί, αναζητήστε ένα εξειδικευμένο συνεργείο.
	Ενεργοποίηση λόγω υπερέντασης	Εάν επαναληφθεί, αναζητήστε ένα εξειδικευμένο συνεργείο.
	Υπερβολική ή πολύ χαμηλή θερμοκρασία συσσωρευτή.	Αφήστε τον συσσωρευτή να κρυώσει ή να ζεσταθεί.
Η λεπίδα κοπής θερμαίνεται.	Ο συσσωρευτής παρουσιάζει βλάβη.	Αντικαταστήστε το συσσωρευτή.
	Η λεπίδα κοπής έχει στομώσει.	Αναζητήστε ένα εξειδικευμένο συνεργείο.
	Υπάρχει υπερβολική τριβή λόγω ελλιπούς λίπανσης.	Λαδώστε τη λεπίδα κοπής.
Θορυβώδης κύλιση, έντονη δόνηση της παλίδας.	Η λεπίδα κοπής έχει υποστεί βλάβη.	Αναζητήστε ένα εξειδικευμένο συνεργείο.
	Η στερέωση της λεπίδας κοπής έχει χαλαρώσει.	Αναζητήστε ένα εξειδικευμένο συνεργείο.

Εγγύηση

Σε κάθε χώρα ισχύουν οι όροι εγγύησης που εκδόθηκαν από την εταιρεία μας ή από τον εισαγωγέα. Αντιμετωπίζουμε δωρεάν βλάβες στη συσκευή σας, στα πλαίσια της εγγύησης, εφόσον αιτία είναι ένα σφάλμα υλικών ή ένα κατασκευαστικό σφάλμα. Σε περίπτωση εγγύησης, απευθυνθείτε στον πωλητή σας ή στο πλησιέστερο υποκατάστημα.

Δήλωση συμμόρφωσης ΕΚ



Περισσότερα στοιχεία για τη συσκευή θα βρείτε στη χωριστά επισυναπτόμενη δήλωση συμμόρφωσης ΕΚ, η οποία αποτελεί μέρος των παρουσιάζων οδηγιών χρήσης.

Οικολογική απόρριψη

Ηλεκτρικά εργαλεία, εξαρτήματα και συσκευασίες πρέπει να απορρίπτονται με τρόπο φιλικό προς το περιβάλλον.



Συσσωρευτές/μπαταρίες:

Μην απορρίπτετε τους συσσωρευτές/ τις μπαταρίες στα οικιακά απορρίμματα, στη φωτιά ή στο νερό. Οι συσσωρευτές/οι μπαταρίες θα πρέπει να συλλέγονται, να ανακυκλώνονται ή να απορρίπτονται με οικολογικό τρόπο.

Ηλεκτρικά εργαλεία (χωρίς συσσωρευτές / μπαταρίες):

Μην απορρίπτετε τα ηλεκτρικά εργαλεία στα οικιακά απορρίμματα! Παραδώστε το σε κατάλληλο φορέα διάθεσης αποβλήτων.

Tartalomjegyzék

Az Ön biztonsága érdekében	114
A szimbólumok jelentése	114
Biztonsági tudnivalók.....	115
Rendeltetésszerű használat	119
Adattábla	119
Kezelőszervek	119
Védőberendezések.....	119
Üzembe helyezés	119
Üzemeltetés.....	120
Karbantartás	121
Szállítás és tárolás	121
Üzemzavarok elhárítása.....	122
Garancia	122
EK megfelelőségi nyilatkozat.....	122
Környezetbarát ártalmatlanítás.....	122

A szimbólumok jelentése



FIGYELMEZTETÉS!

A sérülések kockázatának csökkentése érdekében olvassa el a használati útmutatót!



Vigyázat!

Tartson távol másokat a veszélyes területtől.



A készüléken végzett minden munka előtt vegye ki az akkumulátort.



Viseljen hallásvédőt!



Viseljen védőkesztyűt!



Óvja a készüléket az esőtől!

Az Ön biztonsága érdekében



Készülékének első használata előtt olvassa el gondosan ezt a használati útmutatót, és cselekedjen az ebben foglaltak szerint. Őrizze meg a használati útmutatót későbbi használatra vagy a következő tulajdonos számára.

FIGYELMEZTETÉS!

Olvassa el az összes biztonsági tudnivalót és utasítást. A biztonsági tudnivalók és utasítások betartásának elmulasztása áramütést, tüzet és/vagy súlyos sérüléseket okozhat.

Őrizze meg az összes biztonsági tudnivalót és utasítást a későbbiekre.

→ A biztonsági tudnivalókban használt „elektromos kéziszerszám” kifejezés egyaránt vonatkozik hálózati üzemű (hálózati kábeles) elektromos kéziszerszámokra és akkumulátoros üzemű (hálózati kábel nélküli) elektromos kéziszerszámokra.

→ Az első üzembe helyezés előtt feltétlenül olvassa el a biztonsági tudnivalókat!

A használati útmutató és a biztonsági tudnivalók be nem tartása esetén károsodhat a készülék, és a kezelőt, valamint más személyeket fenyegető veszélyek keletkezhetnek.

→ A készülék üzembe helyezésével, kezelésével és karbantartásával megbízott valamennyi személynek megfelelő képesítéssel kell rendelkeznie.

Önhatalmú változtatások vagy átépítések tilalma

Tilos a készüléken változtatásokat végezni vagy kiegészítő készülékeket létrehozni. Ezek a módosítások személyi sérülésekhez és hibás működéshez vezethetnek.

→ A készüléken csak ezzel megbízott és képe-
sítéssel rendelkező személyek végezhetnek javításokat. Ennek során mindig eredeti pótalkatrészeket használjon. Ezzel biztosított, hogy a készülék biztonságos maradjon.

Az útmutatóban használt tájékoztató szimbólumok

Az ebben az útmutatóban található jelzések és szimbólumok célja, hogy segítségükkel hamar és biztonságosan használhassa az útmutatót és a készüléket.



Tudnivaló

Információk a készülék leghatékonyabb, illetve legpraktikusabb használatáról.

→ Kezelési lépés

Cselekvésre felszólító utasítás.

✓ Eredmény

Itt olvashatja el a kezelési lépések sorozatának eredményét.

Az Ön biztonsága érdekében

[1]Tételszám

A szövegben a tételszámok szögletes zárójellel [] vannak jelölve.

Szemléltető rajzok jelölése

A szemléltető rajzok betűkkel számozottak és a szövegben hivatkozunk rájuk.

Kezelési lépés száma

A kezelési lépések meghatározott sorrendje számozott és a szövegben hivatkozunk rájuk.

Figyelmeztetések veszélyfokozatai

A használati útmutatóban az alábbi veszélyfokozatokat használjuk a lehetséges vészhelyzetekre utalva:

VESZÉLY !



Közvetlenül fennálló veszélyes helyzet, amely az intézkedések be nem tartása esetén súlyos, sőt halálos sérülésekhez vezet.

FIGYELMEZTETÉS !



Esetlegesen fennálló veszélyes helyzet, amely az intézkedések be nem tartása esetén súlyos, sőt halálos sérülésekhez vezet.

VIGYÁZAT !



Esetlegesen fennálló veszélyes helyzet, amely az intézkedések be nem tartása esetén könnyű vagy kisebb sérülésekhez vezet.

Figyelem!

Esetlegesen bekövetkező káros helyzet, amely anyagi károkhoz vezet, ha nem kerül el.

A biztonsági tudnivalók felépítése

VESZÉLY !



A veszély típusa és forrása!

➔ A be nem tartás következményei

➤ Intézkedés a veszély elhárítására

Biztonsági tudnivalók

Munkahelyi biztonság

- a) **Tartsa tisztán és világítsa meg jól a munkaterületet.** A rendetlenség vagy a munkaterület elégtelen megvilágítása balesetekhez vezethet.
- b) **Az elektromos kéziszerszámmal tilos éghető folyadékokat, gázokat vagy porokat tartalmazó robbanásveszélyes környezetben dolgozni.** Az elektromos kéziszerszámokban szikrák keletkeznek, amelyek meggyújthatják a port vagy a gőzöket.
- c) **Az elektromos kéziszerszám használata közben tartsa távol a gyermekeket és más személyeket.** Ha elkalandozik a figyelme, elveszítheti uralmát a készülék fölött.

Elektromos biztonság

- a) **Óvja az elektromos kéziszerszámot az esőtől és a nedvességtől.** Ha víz jut az elektromos kéziszerszámba, nagyobb az áramütés kockázata.

Személyek biztonsága

- a) **Legyen körültekintő, arra figyeljen, amit csinál, és megfontoltan végezzen munkát az elektromos kéziszerszámmal. Ne használjon elektromos kéziszerszámot, ha fáradt, vagy ha kábítószer, alkohol vagy gyógyszerek hatása alatt áll.** Az elektromos kéziszerszám használata közben egy pillanatnyi figyelmetlenség súlyos sérüléseket okozhat.
- b) **Viseljen személyi védőfelszerelést és mindig vegyen fel védőszemüveget.** A személyi védőfelszerelés, például porvédő maszk, csúszásbiztos védőcipő, védősisak vagy hallásvédő viselése az elektromos kéziszerszám fajtájától és használatától függően csökkenti a sérülések kockázatát.
- c) **Kerülje a véletlen üzembe helyezést. Győződjön meg róla, hogy ki van kapcsolva az elektromos kéziszerszám, mielőtt felemelné vagy szállítaná, valamint csatlakoztatná hozzá az áramellátást és/vagy az akkumulátort.** Balesetekhez vezethet, ha az elektromos kéziszerszám szállítása közben a kapcsolón tartja az ujját, vagy ha a készüléket bekapcsolva csatlakoztatja az áramellátáshoz.

Biztonsági tudnivalók

- d) **Az elektromos kéziszerszám bekapcsolása előtt távolítsa el a beállító szerszámokat és a csavarkulcsokat.** A készülék forgó alkatrészeinek közelében lévő szerszámok vagy kulcsok sérüléseket okozhatnak.
- e) **Kerülje a rendellenes testtartást. Gondoskodjon róla, hogy stabilan álljon, mindig őrizze meg az egyensúlyát.** Így váratlan helyzetekben könnyebben úrrá lehet az elektromos kéziszerszámon.
- f) **Viseljen megfelelő ruházatot. Ne viseljen bő ruházatot vagy ékszert. Haját, ruháját és kesztyűjét tartsa távol a mozgó alkatrészekről.** A mozgó alkatrészek behúzzhatják a bő ruhát, az ékszereket vagy a hosszú haját.

Az elektromos kéziszerszám használata és kezelése

- a) **Ne terhelje túl a készüléket. Minden munkát az adott célra készült elektromos kéziszerszámmal végezzen.** A megfelelő elektromos kéziszerszámmal jobban és biztonságosabban végezheti el a munkát a megengedett teljesítménytartományban.
- b) **Ne használjon olyan elektromos kéziszerszámot, amelynek meghibásodott a kapcsolója.** Az az elektromos kéziszerszám, amely már nem kapcsolható ki és be, veszélyes és javításra szorul.
- c) **Húzza ki a csatlakozódugót a dugaljából és/vagy távolítsa el az akkumulátort, mielőtt készülékbeállításokat végezne, tartozékokat cserélné vagy elrakná a készüléket.** Ez az óvintézkedés megakadályozza az elektromos kéziszerszám véletlen elindítását.
- d) **A nem használt elektromos kéziszerszámokat gyermekek számára nem hozzáférhető helyen kell tárolni. Ne engedje, hogy olyan személyek dolgozzanak a készülékkel, akik nem ismerik azt és nem olvasták el ezeket az utasításokat.** Tapasztalatlan személyek kezében veszélyesek az elektromos kéziszerszámok.
- e) **Gondosan ápolja az elektromos kéziszerszámokat. Ellenőrizze, hogy kifogástalanul működnek-e és nem szorulnak-e a mozgó alkatrészek, hogy letörtek-e vagy megsérültek-e egyes alkatrészek, illetve hogy az elektromos kéziszerszám nem korlátozottan működik-e. A készülék használata előtt javíttassa meg a sérült alkatrészeket.** Sok baleset helytelenül karbantartott elektromos kéziszerszámokra vezethető vissza.
- f) **A vágószerszámok mindig élesek és tiszták legyenek.** A gondosan ápolt, éles vágóélű vágószerszámok ritkábban szorulnak meg és könnyebben irányíthatók.

- g) **Az elektromos kéziszerszámot, a tartozékokat, a betétszerszámokat stb. jelen utasítások szerint használja. Ennek során vegye figyelembe a munkakörülményeket és az elvégzendő tevékenységet.** Az elektromos kéziszerszámok rendeltetésszerű alkalmazástól eltérő célra való használata veszélyes helyzeteket teremthet.

Az akkumulátor használata és kezelése

- a) **Az akkumulátorokat csak a gyártó által javasolt töltőkészülékkel töltsse fel.** Tűzveszély áll fenn, ha egy olyan töltőkészüléket, amely egy bizonyos típusú akkumulátorokhoz használható, más akkumulátorokkal használnak.
- b) **Csak az erre a célra készített akkumulátorokat használja az elektromos kézi szerszámokban.** Más akkumulátorok használata sérüléseket és tűzveszélyt okozhat.
- c) **Tartsa távol a nem használt akkumulátort a gémparkosoktól, pénzérméktől, kulcsoktól, szögektől, csavaroktól és más kis méretű fémtárgyaktól, mert azok rövidre zárhatják az érintkezőket.** Az akkumulátor érintkezőinek rövidzárata esetén égésveszély áll fenn vagy tűz keletkezhet.
- d) **Hibás használat esetén folyadék szivároghat az akkumulátorból. Kerülje az érintkezést ezzel. Véletlen érintkezés esetén mossa le bő vízzel. Ha a folyadék a szembe kerül, vegye igénybe egy orvos segítségét.** A kifolyó akkumulátorfolyadék bőrirritációt vagy marási sérüléseket okozhat.

Szerviz

- a) **Az elektromos kéziszerszámot kizárólag képzett szakszeméllyel és eredeti pótalkatrészekkel javíttassa meg.** Ezzel biztosított, hogy az elektromos kéziszerszám biztonságos marad.

Sövénynyírókra vonatkozó biztonsági tudnivalók

- **Tartsa távol a testrészeit a vágókéstől. Forgó kés mellett ne kísérelje meg eltávolítani a nyesedéket vagy megfogni a levágandó gallyakat. Kizárólag lekapcsolt készülék mellett távolítsa el a beszorult nyesedéket.** A sövénynyíró használata közben egy pillanatnyi figyelmetlenség súlyos sérüléseket okozhat.
- **A sövénynyíró a markolatánál fogva és álló kés mellett szállítsa. A sövénynyíró szállításához és tárolásához mindig húzza fel a védőburkolatot.** A készülék gondos használata csökkenti a kés által okozott sérülések veszélyét.

Biztonsági tudnivalók

➤ **Az elektromos kéziszerszámot kizárólag a szigetelt markolatnál fogva tartsa, mivel a vágókés rejtett villamos vezetékbe vagy a saját hálózati kábelébe vághat. A feszültség alatt álló vezeték elvágó vágókés a készülék fém részeit is feszültség alá helyezheti, és ez áramütést okozhat.**

Ön- és személyvédelem

- **Gyermekek vagy olyan személyek, akik nem ismerik a használati útmutatót, biztonsági okokból nem használhatják a sövénynyírót.** Helyi rendeletek meghatározhatják a használó alsó korhatárát.
- **Ne működtesse a sövénynyíró, ha közvetlen közelében más személyek (különösen gyermekek) vagy állatok tartózkodnak.** Ügyeljen arra, hogy gyermekek ne játszhassanak a sövénynyíróval.
- **Szakítsa meg a készülék használatát, ha más személyek (különösen gyermekek) vagy háziállatok vannak a közelben.**
- **Ezt a készüléket nem kezelhetik gyermekek és korlátozott testi, érzékszervi vagy szellemi képességekkel, vagy tapasztalattal és ismeretekkel nem rendelkező személyek. A készüléket ezenkívül azok a személyek sem használhatják, akik nem ismerik ezt a használati útmutatót.** Helyi előírások meghatározhatják a használók alsó korhatárát.
- **A motort csak akkor kapcsolja be, ha a lábai és kezei biztonságos távolságra vannak a vágószerkezettől.**
- **Mindig válassza le a készüléket az áramellátásról, ha azt őrizet nélkül hagyja, vagy ha eltömődést távolít el.**
- **A sövénynyíróval vagy a sövénynyíron végzett munkák során mindig strapabíró cipőt és hosszú nadrágot, valamint további megfelelő személyi védőfelszerelést (védőszemüveget, hallásvédőt, munkavédelmi kesztyűt stb.) viseljen.** Személyi védőfelszerelés viselése csökkenti a sérülésveszélyt. Ne viseljen bő ruházatot stb., amelyet behúzhat a vágószerszám.

Használat előtt

- **A sövénynyíróval végzett munka megkezdése előtt ismerkedjen meg annak funkcióival és kezelőszerveivel.**
- **Ne használja a sövénynyíró, ha meghibásodott a kapcsolója és nem kapcsolható ki vagy be.** A készüléket szakképzett szakemberrel vagy szakszervizben javíttassa meg.

- **Tilos olyan készüléket használni, amelynek védőberendezései vagy burkolatai sérültek vagy hiányoznak.** Ezeket szakképzett szakemberrel vagy szakszervizzel javíttassa meg vagy szükség esetén cseréltesse ki.
- **Kapcsolja ki a készüléket és vegye ki az akkumulátort, mielőtt beállításokat vagy tisztítást végezne a készüléken.**
- **Ne használjon olyan sövénynyíró, melynek vágószerkezete meghibásodott vagy erősen elhasználódott.** Ezeket szakképzett szakemberrel vagy szakszervizzel javíttassa meg vagy szükség esetén cseréltesse ki.

Használat közben

- **Olvassa el és tartsa be az akkumulátor és az akkumulátor töltőkészülékének kezelési útmutatóját.**
- **Tartsa távol a testrészeit a vágókéstől.** Forgó kés mellett ne kísérelje meg eltávolítani a nyesedéket vagy megfogni a levágandó gallyakat. Kizárólag lekapcsolt készülék mellett távolítsa el a beszorult nyesedéket. A sövénynyíró használata közben egy pillanatnyi figyelmetlenség súlyos sérüléseket okozhat.
- **Az elektromos kéziszerszámot kizárólag a szigetelt markolatnál fogva tartsa, mivel a vágókés rejtett villamos vezetékbe vághat.** A feszültség alatt álló vezeték elvágó vágókés a készülék fém részeit is feszültség alá helyezheti, és ez áramütést okozhat.
- **A munka megszakítása esetén ne hagyja őrizetlenül a sövénynyíró és tárolja biztonságos helyen.**
- **Vizsgálja meg a sövényt, nincsenek-e benne rejtett tárgyak, például drótkerítés.**
- **A sövénynyíró két kézzel fogja.**
- **Bekapcsoláskor mindig a sövényvel párhuzamosan tartsa a sövénynyíró, mivel ellenkező esetben sérülésveszély áll fenn.**
- **Munka közben is tartson biztonsági távolságot a vágószerszámtól.**
- **Viseljen megfelelő szemvédőt és hallásvédőt!**
- **Legyen különösen óvatos, ha hátrafelé megy. Botlásveszély!**
- **Kapcsolja ki a motort, amíg a különböző munkavégzési helyek között szállítja a készüléket.**
- **A készülékre szerelt kapcsolóberendezéseket tilos áthidalni vagy módosítani (pl. a kapcsoló hozzákötése a fogantyúhoz).**
- **Munkavégzés közben mindig ügyeljen arra, hogy biztonságosan álljon, főleg abban az esetben, ha fellépőt vagy létrát használ.**

Biztonsági tudnivalók

- **Folyamatosan figyeljen a környezetére és az olyan lehetséges veszélyekre, amelyeket esetleg nem hallhat a készülék által kibocsátott zaj miatt.**

Vibrációkkal kapcsolatos megjegyzések:

- **A rezgések idegkárosodásokat és vérkeringési zavarokat okozhatnak a kézben és a karban.**
- **Hideg környezetben végzett munka esetén viseljen meleg ruházatot, kezeit tartsa melegen és szárazon.**
- **Tartson szüneteket munka közben.**
- **Ha úgy érzi, hogy ujjain vagy kezein érzéketlen, elzsibbadt vagy elfehéredett a bőr, fejezze be a munkát a készülékkel, és adott esetben keressen fel egy orvost.**
- **A megadott rezgés kibocsátási értékek:**
 - Mérése egy szabványosított vizsgálati eljárás szerint történt.
 - Lehetővé teszik az elektromos kéziszerszám kibocsátásának becslését és a különböző elektromos kéziszerszámok összehasonlítását. Az alkalmazási körülményektől, az elektromos kéziszerszám vagy a betétszerszámok állapotától függően a terhelés alacsonyabb vagy magasabb is lehet. A becsléshez vegye figyelembe a munkaszüneteket és a csekélyebb terheléssel járó időszakokat. Hozzon óvintézkedéseket, például szervezeti intézkedéseket a megfelelően számított becsült értékek alapján.

Használat után

- **Kapcsolja ki a készüléket, vegye ki az akkumulátort és ellenőrizze a készüléket sérülések tekintetében. Figyelem, veszély! A vágószerszám tovább fog!**
- **Ha karbantartási és tisztítási munkákat végez a készüléken, kapcsolja ki a készüléket és vegye ki az akkumulátort.**
- **Mindig várja meg, amíg leáll a vágószerszám.**
- **A védőberendezéseket kizárólag leállított motor és kivett akkumulátor mellett szerelje le.**
- **Ügyeljen arra, hogy a szellőzőnyílások szennyeződéstől mentesek legyenek.**
- **A sövénynyíróval vízzel tisztítani tilos.**

Általános biztonsági tudnivalók

- **A pótalkatrészek feleljenek meg a gyártó által meghatározott követelményeknek.** Ezért csak eredeti pótalkatrészeket vagy a gyártó által jóváhagyott pótalkatrészeket használjon. Csere esetén mindig tartsa be a mellékelt beszerelési tudnivalókat és előzőleg mindig vegye ki az akkumulátort.
- **A javításokat kizárólag szakképzett szakemberrel vagy szakszervízben végeztesse el.** A szakszervizek címeit weboldalunkon találja.
- **Ezt a sövénynyíró házi környezetben való használatra, sövények ápolására terveztük.** A használó vagy más személyek testi épségének veszélyeztetése miatt tilos ettől eltérő célokra használni a készüléket.
- **Csak az erre a célra készített akkumulátorokat használja az elektromos kézi szerszámokban.** Más akkumulátorok használata sérüléseket és tűzveszélyt okozhat.
- **Valamennyi biztonsági és kezelési tudnivaló betartása mellett is mindig megmarad a sérülések és anyagi károk kockázata.** Ennek mindig legyen tudatában.
- **Ne használja a készüléket, ha esőre vagy zivatarra lehet számítani.**
- **Cserélje ki az összes lekopott vagy sérült tájékoztató táblát a készüléken.**
- **Csak a gyártó által engedélyezett akkumulátorokat és töltőkészülékeket szabad használni.** Az engedélyezett akkumulátorok/töltőkészülékek terméknevéhez lásd a mellékelt EK-megfelelőségi nyilatkozatot.

Rendeltetészerű használat

A sövénynyíró kizárólag a következő maximális ágátmérőjű sövények és bokrok vágására szolgál:
 - 50 cm-es vágókéssel szerelt készülékek esetén 22 mm
 - 60 cm-es vágókéssel szerelt készülékek esetén 24 mm

Minden ezen túlmenő használat nem rendeltetészerű használatnak minősül.
 A nem rendeltetészerű használatból eredő károkért a használatot terhelő felelősség.

Nem rendeltetészerű használat

A sövénynyírót ne használja közterületeken, parkokban, sportlétesítményekben, az utak mentén stb., valamint a mező- és erdőgazdaságban.

Adattábla

Elhelyezkedés

Az adattábla a sövénynyíró házában található.



Tudnivaló

A jelölés okiratnak számít, ezért azt tilos módosítani vagy olvashatatlanná tenni.

Magyarázat

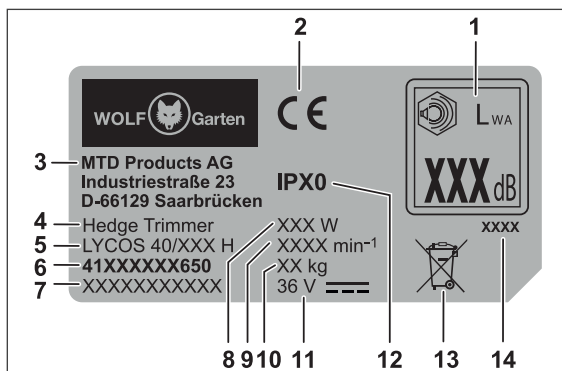

- 1 szavatolt hangteljesítmény
- 2 CE-jelölés
- 3 gyártó
- 4 készülékcsoport
- 5 modellnév
- 6 modellszám
- 7 sorozatszám
- 8 teljesítmény
- 9 motor fordulatszáma min⁻¹-ben
- 10 súly
- 11 névleges feszültség, áramtípus
- 12 védelmi osztály / védettség
- 13 hulladékkezelési tudnivaló
- 14 gyártási év

Kezelőszervek

Kezelőszervek

- 1 fogantyú
- 2 BE/KI kapcsoló a markolaton
- 3 Eco gomb
- 4 fogantyú
- 5 BE/KI kapcsoló a fogantyún
- 6 védőpajzs
- 7 vágókés
- 8 akkumulátor kioldógombja
- 9 akkumulátortartó rekesz
- 10 munkaszög beállítása
- 11 motor-/hajtóműegység
- 12 védőburkolat
- 13 ütésvédő

Védőberendezések

Védőberendezések

Védőpajzs [6]

A védőpajzs védi a kezét és hatékony vágást biztosít, mivel rálát a nyírási területre.

Ütésvédő [13]

A vágókésen túlnyúló vezetősín ütésekkel védi a készüléket és Önt, például a vágókés visszarúgásától, ha szilárd tárgynak (falnak, talajnak stb.) ütközne.

Kétkezes biztonsági kapcsolás [2], [4]

A sövénynyírót csak két kézzel lehet bekapcsolni és használni. Az egyik kézzel a markolaton lévő BE/KI kapcsolót, míg a másik kézzel a fogantyún lévő BE/KI kapcsolót kapcsolhatja. Ha felengedi valamelyik kapcsolóelemet, a vágókés automatikusan leáll.

Üzembe helyezés

Kiegészítő dokumentációk



Csak akkor helyezze üzembe a készüléket, ha rendelkezésre állnak a töltőkészülékhez és az akkumulátorhoz mellékelt használati útmutatók, és ha megértette és figyelembe vette ezeket.

Akkumulátor töltése

FIGYELMEZTETÉS !



Sérülések vagy anyagi károk veszélye

- Az akkumulátort kizárólag a gyártó által engedélyezett töltőkészülékkel szabad tölteni. Az engedélyezett töltőkészülékek terméknevéhez lásd a mellékelt EK-megfelelőségi nyilatkozatot.

Figyelem!

Kiszállításakor csak részben van feltöltve az akkumulátor. Az első használat előtt töltsse fel teljesen az akkumulátort, így szavatolva az akkumulátor teljes kapacitását.

- ➔ Az akkumulátort a kiegészítő dokumentáció utasításai szerint töltsse fel.

Üzemidők

- ✓ Kérjük, tartsa be a területileg érvényes előírásokat.
- ➔ Az engedélyezett munkavégzési időkről érdeklődjön a helyi hatóságoknál.

Üzemeltetés

Akkumulátor behelyezése **A**

FIGYELMEZTETÉS !



Az akkumulátor és a töltőkészülék helytelen használata

- ➔ Sérülések és anyagi károk veszélye
- Olvassa el és tartsa be az akkumulátor és a töltőkészülék használati útmutatóját.

A kétfokozatú reteszelés segítségével beállíthatja az akkumulátor munka-, illetve szállítási üzemmódját.

1. fokozat **1**

- ✓ Az akkumulátor szállítási üzemmódban van.
 - Az elektromos érintkezők le vannak választva, ami megakadályozza az akkumulátor tárolás közbeni akaratlan önkisülését.

2. fokozat **2**

- ✓ Az akkumulátor munkaüzemmódban van.
 - Az elektromos érintkezők össze vannak kötve, a készülék üzemkés.

Munkaszög beállítása **C**

FIGYELMEZTETÉS !



Sérülésveszély a vágószerszám miatt.

- Kapcsolja ki a készüléket, és várja meg, amíg leáll a vágószerszám, mielőtt beállításokat végezne a készüléken.

A sövénynyíró 5 különböző munkaszöggel rendelkezik. A markolat 45°-kal vagy 90°-kal jobbra vagy balra forgatható.

Így kényelmesen hozzáférhet a problémás vagy nehezen elérhető helyekhez a kertben.

- ➔ Húzza meg a reteszelőkart **1**.
- ✓ Ekkor kiold a markolat reteszelése.
- ➔ Állítsa be a munkaszöget a markolat jobbra vagy balra forgatásával.
- ✓ A markolat a helyére pattan a következő reteszelési pozícióban **2**.
- ➔ A markolat továbbforgatásához húzza meg ismét a reteszelőkart **1**.

Készülék bekapcsolása **B**

- ➔ Tartsa lenyomva egyik kezével a markolaton lévő BE/KI kapcsolót **1**.
- ➔ Ezzel egy időben nyomja meg a másik kezével a fogantyún lévő BE/KI kapcsolót **B 2**.
- ✓ Ezzel üzembe helyezte a készüléket.
- ➔ Nyomja meg az Eco gombot **3**.
- ✓ Lecsökken a vágókés löketszáma. Az Eco gomb lámpája zölden világít.



Tudnivaló

Az Eco üzemmód kb. 50%-kal meghosszabbítja a készülék üzemidejét, és vékony gallyak vágására használható. Az Eco üzemmód bekapcsolva marad a készülék ki- és újbóli bekapcsolása esetén. Az Eco üzemmód kikapcsolásához nyomja meg még egyszer az Eco gombot, hogy a készülék normál üzemmódban (a vágókések magas löketszáma) működhessen.

Vágás **D E F**

A sövény tetejének nyírása **D**

- A sövény tetejének nyírásához végezzen kaszáló mozdulatokat a sövénynyíróval jobbra és balra.
- Az optimális nyíráshoz úgy tartsa a sövénynyíró, hogy a vágókés kis szöveget zárjon be a vágás irányához képest.

A sövény oldalainak nyírása **E**

- Ha a sövény oldalát szeretné megnyírni, először a sövény aljával kezdjen és úgy haladjon felfelé.
- Az optimális nyíráshoz úgy tartsa a sövénynyíró, hogy a vágókés kis szöveget zárjon be a vágás irányához képest.

- A sövény oldalát felfelé keskenyedve vágja a sövény egyenletes növekedésének szavatolása érdekében.

Tanácsok a nyíráshoz

- Kérjük, vegye figyelembe a madarak költési idejét!
- A sövény ideális esetben trapéz alakú, mivel ez megfelelő fényviszonyokat és légáramlást biztosít a sövény minden része számára. **F**.
- Ha azt szeretné, hogy fiatal sövénye minél sűrűbb legyen, akkor az új hajtásokat legfeljebb a feléig vágja csak le.
- Ha a sövény már elérte a kívánt magasságot, akkor már többször is levághatja az új hajtásokat.
- A sövény egyenletes magasságának szavatolása érdekében, feszítsen ki egy kötelet a kívánt magasságban, és ahhoz igazodóan nyírjon.

Nyírási időszakok

Lombos sövények	május/június és október (télen vágja vissza a teljes magasság kb. 1/3-ára)
Túlevelű sövények	április és október
Fenyőalakúak	április és október

Készülék kikapcsolása **B**

- ✓ A készülék kikapcsol, amint felengedi az egyik BE/KI kapcsolót (1 vagy 2).

Akkumulátor kivétele **C**

- Nyomja meg az akkumulátor kioldógombját 1.
- Vegye ki az akkumulátort 2.

Karbantartás

FIGYELMEZTETÉS !



Sérülések vagy anyagi károk veszélye.

- A készülék karbantartási és tisztítási munkáit kizárólag leállított motor és nyugalomban lévő vágószerszám mellett szabad végezni.
- A készüléken végzett minden munka előtt vegye ki az akkumulátort.
- A javítási és karbantartási munkákat, valamint a biztonsági elemek cseréjét csak képzett szakemberekkel vagy szakszervizzel végeztesse el.

Tisztítás

- ➔ Minden használat után tisztítsa meg a sövénynyírót, különösen a szellőzőnyílásokat, egy száraz kendővel, illetve erős szennyeződés esetén egy kefével.
- ➔ Minden használat után óvatosan tisztítsa meg a vágókést.
- ➔ A sövénynyíró hosszú élettartamának szavatolása érdekében permetezzen ápolóolajat a vágókésre minden használat után. Erre a célra lehetőleg környezetbarát kenőanyagot használjon.
- ➔ Üzem közben ne olajozza meg a sövénynyírót.
- ➔ Az olajozáshoz fektesse oldalára a sövénynyírót, majd vigyen fel egy vékony olajréteget a vágókésre.
- ➔ Hosszabb sövénynyírás közben szakítsa meg alkalmanként a munkát és olajozza meg a sövénynyíró vágókését.

Figyelem!

A készüléket vízzel tisztítani tilos.

Szállítás és tárolás

FIGYELMEZTETÉS !



Sérülésveszély a vágószerszám miatt.

- Szállítás és tárolás esetén mindig kapcsolja ki a készüléket, és várja meg, amíg leáll a vágószerszám.
- Szállítás vagy tárolás előtt vegye ki az akkumulátort.

Tárolás

- ➔ Minden idény után alaposan tisztítsa meg a készüléket.
- ➔ A készüléket mindig száraz és biztonságos, gyermekek számára nem hozzáférhető helyen tárolja.
- ➔ Az akkumulátort és a sövénynyírót egymástól külön tárolja.
- ➔ Az akkumulátort hűvös és száraz helyen tárolja. Ajánlott tárolási hőmérséklet 0 – 23 °C.
- ➔ Óvja a sövénynyírót és különösen annak műanyag alkatrészeit a fékfolyadékotól, benzintől, kőolaj tartalmú termékektől, vízkiszorító olajoktól. Ezek olyan vegyi anyagokat tartalmaznak, amelyek károsíthatják, megtámadhatják vagy tönkre tehetik a sövénynyíró műanyag alkatrészeit.
- ➔ A műtrágyák és más kerti vegyszerek olyan anyagokat tartalmaznak, amelyek erősen korrodálhatják a sövénynyíró fém alkatrészeit. A sövénynyírót ezért ne tárolja ilyen anyagok közelében.

Üzemzavarok elhárítása

▲ FIGYELMEZTETÉS !



Sérülések vagy anyagi károk veszélye

- Készségek esetén keressen fel egy szakszervizt.
- Minden ellenőrzés és a készüléken végzett munkák előtt állítsa le a motort és vegye ki az akkumulátort.

Probléma	Lehetséges ok	Elhárítás
Lekapcsol a készülék.	Túl forró az akkumulátor.	Várja meg, amíg lehűl az akkumulátor.
	Lemerült az akkumulátor.	Töltse fel az akkumulátort.
	Túl magas a készülék (elektronika) hőmérséklete.	Várja meg, amíg lehűl a készülék, és szükség esetén tisztítsa meg a szellőzőnyílásokat
Nem lehet bekapcsolni a készüléket.	Kioldott a túláramvédelem	Ha újra előfordul, keressen fel egy szakszervizt.
	Lemerült az akkumulátor.	Töltse fel az akkumulátort.
	Kioldott a túlfeszültség-védelem.	Ha újra előfordul, keressen fel egy szakszervizt.
	Kioldott a túláramvédelem	Ha újra előfordul, keressen fel egy szakszervizt.
Felforrósodik a vágókés.	Túl magas vagy túl alacsony az akkumulátor hőmérséklete.	Várja meg, amíg lehűl, illetve felmelegszik az akkumulátor.
	Meghibásodott az akkumulátor.	Cserélje ki az akkumulátort.
	A vágókés életlen.	Keressen fel egy szakszervizt.
Nyugtalanul fut, erősen rezeg a sövénynyíró.	Túl nagy a súrlódás az elégtelen kenés miatt.	Olajozza meg a vágókést.
	Megsérült a vágókés.	Keressen fel egy szakszervizt.
	Kilazult a vágókés rögzítése.	Keressen fel egy szakszervizt.

Garancia

Minden országban a társaságunk vagy az importőr által kiadott garanciális feltételek érvényesek. A garancia keretében térítésmentesen elvégezzük készülékén az üzemzavarok elhárítását, ha az üzemzavar oka anyag- vagy gyártási hiba. Garanciális esetben, kérjük, forduljon a kereskedőjéhez vagy a legközelebbi telephelyhez.

EK megfelelőségi nyilatkozat



A készülék további adatai a külön mellékelt EK megfelelőségi nyilatkozaton található, amely ezen használati útmutató része.

Környezetbarát ártalmatlanítás

Az elektromos kéziszerszámokat, tartozékokat és csomagolásokat el kell juttatni egy környezetbarát újrahasznosítási gyűjtőhelyre.



Akkumulátorok/elemek:

Az akkumulátorokat/elemeket ne dobja a háztartási hulladék közé, tűzbe vagy vízbe. Az akkumulátorokat/elemeket össze kell gyűjteni, és újra kell hasznosítani vagy környezetbarát módon kell ártalmatlanítani.

Elektromos kéziszerszámok (akkumulátorok/ elemek nélkül):

Ne dobja az elektromos kéziszerszámot a háztartási hulladék közé! Adja le egy megfelelő hulladékgyűjtő helyen.

Spis treści

Dla własnego bezpieczeństwa	123
Znaczenie symboli.....	123
Zasady bezpieczeństwa	124
Użytkowanie zgodne z przeznaczeniem	128
Tabliczka znamionowa.....	128
Elementy obsługowe	128
Zabezpieczenia	128
Uruchomienie	128
Eksploatacja	129
Konserwacja	130
Transport i przechowywanie	130
Usuwanie usterek.....	131
Gwarancja	131
Deklaracja zgodności WE.....	131
Utylizacja bezpieczna dla środowiska	131

Znaczenie symboli

**OSTRZEŻENIE!**

W celu zredukowania ryzyka obrażeń przeczytać instrukcję obsługi!

**Ostrożnie!**

Zadbać o to, aby w strefie zagrożenia nie przebywały osoby trzecie.



Przed rozpoczęciem wszelkich prac przy urządzeniu wyjąć akumulator!



Nosić okulary ochronne i nauszniki ochronne!



Nosić rękawice ochronne!



Chronić urządzenie przed deszczem!

Dla własnego bezpieczeństwa



Przed pierwszym uruchomieniem urządzenia uważnie przeczytać niniejszą instrukcję eksploatacji i stosować się do niej. Zachować niniejszą instrukcję eksploatacji do późniejszego użytku lub w celu przekazania jej następnemu posiadaczowi urządzenia.

OSTRZEŻENIE!

Przeczytać zasady bezpieczeństwa i instrukcje. Niestosowanie się do zasad bezpieczeństwa i instrukcji może spowodować porażenie prądem elektrycznym, pożar lub poważne urazy.

Zachować wszystkie zasady bezpieczeństwa i instrukcje do przyszłego wykorzystania.

- Użyte w zasadach bezpieczeństwa pojęcie „elektronarzędzia” dotyczy narzędzi elektrycznych z zasilaniem sieciowym (przewodem sieciowym) oraz z zasilaniem akumulatorowym (bez przewodu sieciowego).
- Przed pierwszym uruchomieniem konieczne zapoznać się z zasadami bezpieczeństwa! Nieprzestrzeganie instrukcji eksploatacji i zasad bezpieczeństwa może prowadzić do uszkodzenia urządzenia oraz stwarzać ryzyko dla użytkownika oraz innych osób.
- Wszystkie osoby odpowiedzialne za uruchomienie, obsługę i konserwację urządzenia muszą mieć odpowiednie kwalifikacje.

Zakaz samowolnych zmian i modyfikacji

Zabrania się wprowadzania zmian konstrukcyjnych urządzenia oraz podłączania go do innych urządzeń. Zmiany takie mogą prowadzić do obrażeń ciała lub nieprawidłowej pracy urządzenia.

- Prace związane z naprawą urządzenia mogą być wykonywane tylko przez upoważnione i przeszkolone osoby. Stosować zawsze oryginalne części zamienne. Tylko w ten sposób można zapewnić bezpieczną obsługę urządzenia.

Symbole informacyjne w niniejszej instrukcji

Celem oznaczeń i symboli w niniejszej instrukcji jest umożliwienie szybkiego korzystania z instrukcji eksploatacji oraz bezpiecznej obsługi urządzenia.

**Wskazówka**

Informacje dotyczące najwydajniejszej i najlepszej obsługi urządzenia.

→ Czynność

Informuje o konieczności działania.

✓ Wynik czynności

Tutaj można znaleźć wynik sekwencji czynności.

[1]Numer pozycji

Numery pozycji ujęto w tekście w nawiasy kwadratowe [].

Dla własnego bezpieczeństwa

Oznaczenie ilustracji

Ilustracje oznaczono w tekście literami alfabety.

Numer czynności

Kolejność wykonywanych czynności została określona w tekście za pomocą kolejnych cyfr.

Stopnie zagrożenia we wskazówkach ostrzegawczych

W niniejszej instrukcji eksploatacji stosuje się poniższe oznaczenia stopnia zagrożenia w celu wskazania potencjalnych sytuacji niebezpiecznych:

NIEBEZPIECZEŃSTWO!



Grożąca bezpośrednio niebezpieczna sytuacja, która może doprowadzić do poważnych obrażeń lub nawet śmierci, o ile nie zostaną podjęte odpowiednie środki.

OSTRZEŻENIE!



Niebezpieczna sytuacja, która może wystąpić i doprowadzić do poważnych obrażeń lub nawet śmierci, o ile nie zostaną podjęte odpowiednie środki.

OSTROŻNIE!



Niebezpieczna sytuacja, która może wystąpić i doprowadzić do lekkich lub średnio ciężkich obrażeń, o ile nie zostaną podjęte odpowiednie środki.

Uwaga!

Sytuacja, która może potencjalnie doprowadzić do szkód materialnych, o ile nie zostaną podjęte odpowiednie środki.

Struktura zasad bezpieczeństwa

NIEBEZPIECZEŃSTWO!



Rodzaj i źródło niebezpieczeństwa!
 ➤ Skutek nieprzestrzegania instrukcji
 ➤ Środki zapobiegawcze

Zasady bezpieczeństwa

Bezpieczeństwo w miejscu pracy

- Zadbać o czystość i dobre oświetlenie strefy roboczej.** Nieporządek lub nieoświetlone strefy robocze mogą doprowadzić do wypadków.
- Nie używać elektronarzędzia w miejscach zagrożonych wybuchem, w których znajdują się łatwopalne ciecze, gazy lub pyły.** Elektronarzędzia mogą iskrzyć, co z kolei może spowodować zapalenie się pyłu lub oparów.
- Zadbać o to, by dzieci i inne osoby nie zbliżały się do pracującego elektronarzędzia.** W razie dekoncentracji może dojść do utraty kontroli nad urządzeniem.

Bezpieczeństwo elektryczne

- Chronić elektronarzędzia przed deszczem i wilgocią.** Wniknięcie wody do wnętrza elektronarzędzia zwiększa ryzyko porażenia prądem elektrycznym.

Bezpieczeństwo ludzi

- Zachować ostrożność, zwrócić uwagę na wykonywane czynności i użytkować elektronarzędzie z rozwagą. Nie używać elektronarzędzia w przypadku zmęczenia lub znajdowania się pod wpływem narkotyków, alkoholu lub lekarstw.** Chwila nieuwagi podczas używania elektronarzędzia może spowodować poważne obrażenia ciała.
- Stosować środki ochrony indywidualnej i zawsze nosić okulary ochronne.** Stosowanie środków ochrony indywidualnej, takich jak maska przeciwpyłowa, antypoślizgowe obuwie ochronne, kask ochronny lub ochronniki słuchu, w zależności od rodzaju i zastosowania elektronarzędzia, redukuje ryzyko obrażeń ciała.
- Unikać przypadkowego uruchomienia. Przed podłączeniem zasilania lub włożeniem akumulatora, podniesieniem lub noszeniem elektronarzędzia upewnić się, że jest ono wyłączone.** Trzymanie palca na włączniku elektronarzędzia podczas jego noszenia lub podłączenie włączonego elektronarzędzia do zasilania może spowodować wypadki.

Zasady bezpieczeństwa

- d) **Usunąć narzędzia do regulacji i klucz płaski przed włączeniem elektronarzędzia.** Narzędzie lub klucz znajdujące się w części obrotowej urządzenia może spowodować obrażenia ciała.
- e) **Unikać nienaturalnej pozycji ciała. Zadbaj o stabilną postawę, umożliwiającą utrzymanie równowagi przez cały czas.** Umożliwia to lepsze kontrolowanie elektronarzędzia w nagłych sytuacjach.
- f) **Nosić odpowiednią odzież. Nie nosić luźnej odzieży lub biżuterii. Włosy, odzież i rękawice nie mogą znajdować się zbyt blisko poruszających się części.** Luźna odzież, biżuteria lub długie włosy mogą zostać wciągnięte przez poruszające się części.

Użytkowanie i obsługa elektronarzędzia

- a) **Nie przeciążać urządzenia. Używać do pracy odpowiedniego elektronarzędzia.** Użycie odpowiedniego elektronarzędzia umożliwia lepszą i bezpieczniejszą pracę w podanym zakresie wydajności.
- b) **Nie używać elektronarzędzia z uszkodzonym włącznikiem/wyłącznikiem.** Elektronarzędzie, którego nie można włączyć lub wyłączyć, jest niebezpieczne i należy je naprawić.
- c) **Przed regulacją urządzenia, wymianą akcesoriów lub schowaniem urządzenia wyciągnąć wtyk z gniazda sieciowego lub wyjąć akumulator.** Ten środek ostrożności zapobiega przypadkowemu uruchomieniu elektronarzędzia.
- d) **Przechowywać nieużywane elektronarzędzia w miejscach niedostępnych dla dzieci. Zadbaj o to, aby urządzenie nie było używane przez osoby, które się z nim nie zapoznały lub nie przeczytały niniejszych instrukcji.** Elektronarzędzia stanowią zagrożenie, gdy są używane przez osoby niedoświadczone.
- e) **Obchodzić się ostrożnie z elektronarzędziami. Sprawdzać, czy ruchome części działają prawidłowo i nie zakleszczają się oraz czy części urządzenia są pęknięte lub uszkodzone na tyle, że ma to negatywny wpływ na działanie elektronarzędzia. Przed użyciem urządzenia zlecić naprawę uszkodzonych części.** Przyczyną wielu wypadków jest nieprawidłowa konserwacja elektronarzędzi.
- f) **Dbać o ostrość o czystość narzędzi tnących.** Starannie utrzymywane narzędzia tnące z ostrymi krawędziami tnącymi rzadziej się zakleszczają, a ich prowadzenie jest łatwiejsze.

- g) **Używać elektronarzędzia, akcesoriów, narzędzi roboczych itp. zgodnie z niniejszymi instrukcjami. Zwrócić przy tym uwagę na warunki pracy i wykonywaną czynność.** Użycie elektronarzędzi w innych celach niż przewidziane może doprowadzić do niebezpiecznych sytuacji.

Użytkowanie i obsługa narzędzia akumulatorowego

- a) **Ładować akumulator tylko ładowarką zalecaną przez producenta.** W przypadku ładowarek przeznaczonych do określonego rodzaju akumulatorów występuje zagrożenie pożarowe w przypadku używania z innymi akumulatorami.
- b) **W elektronarzędziach stosować tylko przewidziane do tego akumulatory.** Użycie innych akumulatorów może spowodować obrażenia i niebezpieczeństwo pożaru.
- c) **Nieużywany akumulator trzymać z daleka od spinaczy biurowych, monet, kluczy, gwoździ, śrub lub innych małych metalowych przedmiotów, które mogłyby spowodować zwarcie styków.** Zwarcie styków akumulatora może spowodować poparzenia lub pożar.
- d) **W przypadku nieprawidłowego użycia może dojść do wycieku cieczy z akumulatora. Unikać kontaktu z tą cieczą. W razie przypadkowego kontaktu splukać wodą. Jeśli ciecz dostanie się do oczu, zasięgnąć dodatkowo pomocy lekarskiej.** Ciecz wyciekająca z akumulatora może spowodować podrażnienie skóry lub poparzenia.

Serwis

- a) **Zlecić naprawę elektronarzędzia tylko wykwalifikowanemu personelowi i tylko przy użyciu oryginalnych części zamiennych.** Tylko w ten sposób można zapewnić bezpieczeństwo elektronarzędzia.

Zasady bezpieczeństwa dotyczące nożyc do żywopłotu

- **Zachować odpowiedni odstęp bezpieczeństwa między wszystkimi częściami ciała i nożem. Nie próbować usuwać ściętego materiału przy pracującym nożu i nie przytrzymywać przycinanego materiału. Usuwać zakleszczony ścięty materiał tylko przy wyłączonym urządzeniu.** Moment nieuwagi podczas obsługi nożyc do żywopłotu może doprowadzić do ciężkich obrażeń ciała.
- **Nosić nożyce do żywopłotu za uchwyt przy nieruchomym nożu. Podczas transportu lub przechowywania nożyc do żywopłotu zawsze zakładać osłonę.** Staranne obchodzenie się z urządzeniem obniża ryzyko obrażeń przez nóż.

Zasady bezpieczeństwa

➤ **Trzymać elektronarzędzie tylko za izolowane powierzchnie uchwytu, ponieważ może dojść do kontaktu noża tnącego z ukrytymi przewodami elektrycznymi lub przewodem sieciowym urządzenia.** Kontakt noża tnącego z przewodem znajdującym się pod napięciem może spowodować, że pod napięciem znajdują się również metalowe części urządzenia. Może to doprowadzić do porażenia prądem elektrycznym.

Ochrona użytkownika i innych osób

- **Ze względów bezpieczeństwa nożyc do żywopłotu nie mogą używać dzieci lub osoby, które nie znają instrukcji użytkowania.** Lokalne przepisy mogą określać minimalny wiek użytkownika.
- **Nie używać nożyc do żywopłotu, jeżeli w bezpośrednim pobliżu znajdują się ludzie (zwłaszcza dzieci) lub zwierzęta.** Zadbaj o to, aby dzieci nie bawiły się nożycami do żywopłotu.
- **Przerwać używanie urządzenia, jeżeli w pobliżu pojawią się inne osoby (zwłaszcza dzieci) lub zwierzęta domowe.**
- **Urządzenie nie może być obsługiwane przez dzieci i osoby o ograniczonych zdolnościach fizycznych, umysłowych lub sensorycznych lub osoby nieposiadające odpowiedniego doświadczenia i wiedzy.** Zabronione jest również użytkowanie urządzenia przez osoby, które nie zapoznały się z niniejszą instrukcją eksploatacji. Lokalne przepisy mogą określać ograniczenia wieku użytkowników.
- **Włączać silnik tylko wtedy, gdy stopy i dłonie znajdują się w bezpiecznej odległości od narzędzia tnącego.**
- **Zawsze odłączać urządzenie od zasilania elektrycznego przed pozostawieniem go bez nadzoru lub w przypadku usunięcia blokady.**
- **Podczas prac z nożycami do żywopłotu lub przy nożycach do żywopłotu nosić zawsze solidne obuwie i długie spodnie oraz korzystać ze środków ochrony indywidualnej (okulary ochronne, nauszники ochronne, rękawice robocze itp.).** Stosowanie środków ochrony indywidualnej zmniejsza ryzyko zranienia. Unikać noszenia luźnej odzieży itp., która mogłaby zostać pochwycona przez narzędzie tnące.

Przed koszeniem

- **Przed rozpoczęciem pracy zapoznać się z nożycami do żywopłotu, ich funkcjami oraz elementami obsługowymi.**
- **Nie używać nożyc do żywopłotu, jeżeli uszkodzony jest włącznik i nie jest możliwe włączenie i wyłączenie nożyc do żywopłotu.** Naprawę włącznika zlecić wykwalifikowanemu specjalście lub w specjalistycznym punkcie serwisowym.

- **Nie używać urządzenia z uszkodzonymi lub brakującymi zabezpieczeniami lub osłonami.** Naprawę lub ewentualną wymianę tych elementów zlecić wykwalifikowanemu specjalście lub w specjalistycznym punkcie serwisowym.
- **Przed dokonaniem ustawień w urządzeniu lub wyczyszczeniem go wyłączyć urządzenie i wyjąć akumulator.**
- **Nie używać nożyc do żywopłotu z uszkodzonym lub bardzo zużytym narzędziem tnącym.** Naprawę lub ewentualną wymianę tych elementów zlecić wykwalifikowanemu specjalście lub w specjalistycznym punkcie serwisowym.

Podczas pracy

- **Przeczytać instrukcję obsługi akumulatora i ładowarki do akumulatora oraz stosować się do jej treści.**
- **Zachować odpowiedni odstęp bezpieczeństwa między wszystkimi częściami ciała i nożem.** Nie próbować usuwać ściętego materiału przy pracującym nożu i nie przytrzymywać przycinanego materiału. Usuwać zakleszczony ścięty materiał tylko przy wyłączonym urządzeniu. Moment nieuwagi podczas obsługi nożyc do żywopłotu może doprowadzić do ciężkich obrażeń ciała.
- **Trzymać elektronarzędzie tylko za zaizolowane powierzchnie uchwytu, ponieważ może dojść do kontaktu noża tnącego z ukrytymi przewodami znajdującymi się pod napięciem.** Kontakt noża tnącego z przewodem znajdującym się pod napięciem może spowodować, że pod napięciem znajdują się również metalowe części urządzenia. Może to doprowadzić do porażenia prądem elektrycznym.
- **W przypadku przerwy w pracy nie pozostawiać nożyc do żywopłotu bez nadzoru i przechowywać je w bezpiecznym miejscu.**
- **Sprawdzić, czy w żywopłocie nie znajdują się ukryte objekty, takie jak np. ogrodzenia druciane.**
- **Mocno trzymać nożyce do żywopłotu obiema rękoma.**
- **Przy włączaniu trzymać nożyce równolegle do żywopłotu; w przeciwnym razie istnieje niebezpieczeństwo obrażeń ciała.**
- **Podczas pracy zachować odstęp bezpieczeństwa od narzędzia tnącego.**
- **Nosić odpowiednie okulary ochronne i nauszники ochronne!**
- **Zachować szczególną ostrożność podczas cofania się. Ryzyko potknięcia!**

Zasady bezpieczeństwa

- **Przed przeniesieniem urządzenia z jednego miejsca pracy na drugie wyłączyć silnik.**
- **Nie mostkować i nie manipulować przy zainstalowanych w urządzeniu elementach przełączeniowych (np. mocując przełącznik do uchwytu).**
- **Podczas pracy zawsze dbać o stabilne podparcie, zwłaszcza przy korzystaniu z podnóżka lub drabiny.**
- **Zawsze zwracać uwagę na otoczenie i możliwe zagrożenia, które mogą być ewentualnie zagłuszane hałasem powodowanym przez urządzenie.**

Wskazówki dotyczące drgań:

- **Drgania mogą negatywnie oddziaływać na psychikę i powodować zaburzenia krążenia krwi w dłoniach i ramionach.**
- **Podczas pracy w chłodnych warunkach nosić ciepłą odzież i zapewnić ciepło oraz nawilżenie rąk.**
- **Robić przerwy w pracy.**
- **Jeśli stwierdzono drętwienie, mrowienie, ból lub białe zabarwienie palców lub dłoni, należy zaprzestać pracy z urządzeniem i w razie potrzeby zasięgnąć porady lekarza.**
- **Podane wartości emisji drgań:**
 - Zostały zmierzone znormalizowaną metodą badawczą.
 - Umożliwiają ocenę emisji elektronarzędzia i porównanie różnych elektronarzędzi. W zależności od warunków środowiskowych, stanu elektronarzędzia lub stosowanych narzędzi roboczych rzeczywiste obciążenie może być wyższe lub niższe. Podczas obliczeń szacunkowych należy wziąć pod uwagę przerwy w pracy oraz fazy zmniejszonego obciążenia. Na podstawie uzyskanych wartości szacunkowych zastosować środki ochronne, np. środki organizacyjne.

Po koszeniu

- **Wyłączyć urządzenie, wyjąć akumulator i sprawdzić urządzenie pod kątem uszkodzenia. Uwaga: niebezpieczeństwo! Narzędzie tnące wciąż się obraca, mimo że urządzenie jest wyłączone!**
- **W przypadku wykonywania przy urządzeniu prac związanych z konserwacją i czyszczeniem wyłączyć urządzenie i wyjąć akumulator.**
- **Zawsze zaczekać, aż narzędzie tnące się zatrzyma.**
- **Zabezpieczenia wolno zdjąć tylko po wyłączeniu silnika i wyjęciu akumulatora.**
- **Zadbać o to, aby otwory wentylacyjne były wolne od zabrudzeń.**
- **Nie czyścić nożyc do żywopłotu wodą.**

Ogólne zasady bezpieczeństwa

- **Części zamienne muszą spełniać wymagania określone przez producenta.** Stosować tylko oryginalne części zamienne lub części zamienne dopuszczone przez producenta. W przypadku wymiany zawsze przestrzegać dołączonych instrukcji montażowych i wyjąć uprzednio akumulator.
- **Wykonanie napraw zlecać tylko wykwalifikowanemu specjalście lub w specjalistycznym punkcie serwisowym.** Adresy specjalistycznych punktów serwisowych można znaleźć na naszej stronie internetowej.
- **Nożyce do żywopłotu są przeznaczone do użytku prywatnego.** Z uwagi na niebezpieczeństwo obrażeń ciała użytkownika lub innych osób urządzenie nie może być używane do celów niezgodnych z jego przeznaczeniem.
- **W elektronarzędziach stosować tylko przewidziane do tego akumulatory.** Użycie innych akumulatorów może spowodować obrażenia i niebezpieczeństwo pożaru.
- **Nawet przestrzeganie wszystkich zasad bezpieczeństwa i instrukcji obsługi nie wyklucza pozostałego ryzyka obrażeń i szkód materialnych.** Należy zawsze mieć tego świadomość.
- **Nie używać urządzenia, jeśli istnieje ryzyko wystąpienia deszczu lub burzy.**
- **Wymieniać wszystkie zużyte lub uszkodzone tabliczki informacyjne na urządzeniu.**
- **Używać tylko akumulatorów i ładowarek dopuszczonych do użytku przez producenta.** Nazwy akumulatorów/ładowarek dopuszczonych do użytku można znaleźć w dołączonej do urządzenia Deklaracji zgodności WE.

Użytkowanie zgodne z przeznaczeniem

Nożyce do żywopłotu są przeznaczone wyłącznie do przycinania żywopłotów i krzewów z gałęziami o następującej maksymalnej grubości:

- 22 mm dla urządzeń z nożem tnącym 50 cm
- 24 mm dla urządzeń z nożem tnącym 60 cm

Każdy odbiegający od powyższego sposób użytkowania jest uznawany za niezgodny z przeznaczeniem.

Za szkody wynikłe z użytkowania niezgodnego z przeznaczeniem odpowiada użytkownik.

Użytkowanie niezgodne z przeznaczeniem

Zabronione jest używanie nożyc do żywopłotu w obiektach publicznych, w parkach, obiektach sportowych, na ulicach itp. oraz w rolnictwie i leśnictwie.

Tabliczka znamionowa

Położenie

Tabliczka znamionowa znajduje się na obudowie nożyc do żywopłotu.



Wskazówka

Oznaczenie posiada wartość dokumentu i nie może być zmieniane lub zamaskowane.

Budowa

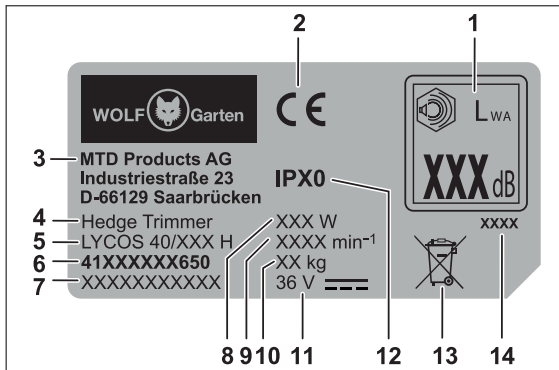

- 1 Moc akustyczna gwarantowana
- 2 Oznakowanie CE
- 3 Producent
- 4 Grupa urządzeń
- 5 Nazwa modelu
- 6 Numer modelu
- 7 Numer seryjny
- 8 Moc
- 9 Prędkość obrotowa w min^{-1}
- 10 Masa
- 11 Napięcie znamionowe, rodzaj prądu
- 12 Klasa ochrony/stopień ochrony
- 13 Wskazówka dotycząca utylizacji
- 14 Rok produkcji

Elementy obsługi

Elementy obsługowe

- 1 Rękojeść
- 2 Włącznik/wyłącznik na uchwycie
- 3 Przycisk Eco
- 4 Uchwyt pałkowy
- 5 Włącznik/wyłącznik na uchwycie pałkowym
- 6 Osłona
- 7 Nóż tnący
- 8 Przycisk odblokowujący akumulator
- 9 Komora akumulatora
- 10 Ustawienie kąta roboczego
- 11 Zespół silnika i przekładni
- 12 Osłona
- 13 Zabezpieczenie antyuderzeniowe

Zabezpieczenia

Zabezpieczenia

Osłona [6]

Osłona chroni dłoń i umożliwia prawidłowe cięcie przy zapewnieniu dobrej widoczności strefy cięcia.

Zabezpieczenie antyuderzeniowe [13]

Wystająca szyna prowadząca chroni przy uderzeniu stałego obiektu (ściana, podłoga itp.) przed nieprzewidywanym odrzutem, np. momentem odrzutu noża tnącego.

Bezpieczna obsługa dwuręczna [2], [4]

Nożyce do żywopłotu są włączane i obsługiwane obiema rękoma. Jedną ręką obsługuje włącznik/wyłącznik na uchwycie, a drugą ręką włącznik/wyłącznik na uchwycie pałkowym. W razie zwolnienia jednego z tych przełączników nóż tnący automatycznie się zatrzymuje.

Uruchomienie

Dokumentacja uzupełniająca



Uruchomić urządzenie dopiero mając do dyspozycji będące na wyposażeniu instrukcje obsługi ładowarki i akumulatora. Instrukcje te należy przeczytać ze zrozumieniem i stosować się do nich.

Ładowanie akumulatora

OSTRZEŻENIE!



Ryzyko obrażeń lub szkód materialnych.

- Akumulator należy ładować wyłącznie ładowarką dopuszczoną do użytku przez producenta. Nazwy ładowarek dopuszczonych do użytku można znaleźć w dołączonej do urządzenia Deklaracji zgodności WE.

Uwaga!

W chwili dostawy akumulator jest tylko częściowo naładowany. Przed pierwszym użyciem całkowicie naładować akumulator, aby zapewnić pełną wydajność akumulatora.

- ➔ Naładować akumulator zgodnie ze wskazówkami zawartymi w uzupełniającej dokumentacji.

Godziny eksploatacji

- ✓ Przestrzegać lokalnych przepisów.
- ➔ Zasięgnąć informacji na temat dopuszczalnych godzin eksploatacji we właściwym urzędzie.

Eksploatacja

Wkładanie akumulatora

OSTRZEŻENIE!



Nieprawidłowa obsługa akumulatora i ładowarki

- ➔ Niebezpieczeństwo obrażeń i szkód materialnych
- Przeczytać instrukcję eksploatacji akumulatora i ładowarki do akumulatora oraz stosować się do jej treści.

Za pomocą 2-stopniowego przełącznika zapadkowego można ustawić tryb pracy lub tryb transportowy akumulatora.

Stopień 1

- ✓ Akumulator znajduje się w trybie transportowym.
 - Styki elektryczne są rozłączone i zapobiegają tym samym samoczynnemu rozładowaniu akumulatora podczas przechowywania.

Stopień 2

- ✓ Akumulator znajduje się w trybie pracy.
 - Styki elektryczne są połączone i urządzenie jest gotowe do pracy.

Ustawianie kąta roboczego

OSTRZEŻENIE!





Niebezpieczeństwo obrażeń w wyniku kontaktu z narzędziem tnącym.



- Przed dokonaniem ustawień w urządzeniu wyłączyć je i zaczekać, aż narzędzie tnące się zatrzyma.

Nożyce do żywopłotu są wyposażone w funkcję ustawienia kąta roboczego w pięciu pozycjach. Rękojeść można obrócić o 45° lub 90° w prawo lub w lewo.

Funkcja ta umożliwia łatwe użytkowanie urządzenia w trudno dostępnych miejscach ogrodu.

- ➔ Pociągnąć za dźwignię blokującą .
- ✓ Rękojeść zostanie odblokowana.
- ➔ Ustawić kąt roboczy, obracając rękojeść w prawo lub w lewo.
- ✓ Rękojeść zostanie zablokowana w następnym położeniu zatraskowym .
- ➔ Aby dalej obrócić rękojeść, ponownie pociągnąć za dźwignię blokującą .

Włączanie urządzenia

- ➔ Przytrzymać jedną ręką włącznik/wyłącznik na rękojeści w położeniu wciśniętym .
- ➔ Drugą ręką nacisnąć jednocześnie włącznik/wyłącznik na uchwycie pałkowym .
- ✓ Urządzenie pracuje.
- ➔ Nacisnąć przycisk Eco .
- ✓ Liczba skoków noża tnącego zmniejszy się. Lampka w przycisku Eco świeci na zielono.



Wskazówka

Tryb Eco wydłuża czas pracy urządzenia o ok. 50% i może być używany do przycinania cienkich gałęzi. Po wyłączeniu i ponownym włączeniu urządzenia tryb Eco pozostaje aktywny. W celu wyłączenia trybu Eco ponownie nacisnąć przycisk Eco, aby urządzenie mogło pracować w normalnym trybie pracy (duża liczba skoków noża tnącego).

Przycinanie

Przycinanie górnej części żywopłotu

- Aby przyciąć górną część żywopłotu, wykonywać wahadłowe/posuwiste ruchy nożycami w lewo i w prawo.
- W celu zapewnienia prawidłowego cięcia trzymać nóż tnący w lekko nachylonym położeniu zgodnie z kierunkiem cięcia.

Przycinanie boków żywopłotu

- Jeśli konieczne jest przycięcie boków żywopłotu, rozpocząć od jego dolnej części, a następnie przycinać do góry.

- W celu zapewnienia prawidłowego cięcia trzymać nóż tnący w lekko nachylonym położeniu zgodnie z kierunkiem cięcia.
- Przycinać żywopłot do góry w taki sposób, aby górna część była węższa. Umożliwi to równomierne rośnięcie żywopłotu.

Wskazówki dotyczące przycinania

- Przestrzegać okresów lęgowych ptaków!
- Idealnie przycięty żywopłot ma kształt trapezu – zapewnia on odpowiedni dopływ światła i powietrza do wszystkich miejsc żywopłotu **F**.
- Aby młody żywopłot rósł gęsto, nowe pędy przycinać tylko do połowy.
- Gdy żywopłot osiągnie odpowiednią wysokość, można całkowicie usunąć nowe pędy.
- Aby uzyskać jednakową wysokość żywopłotu, można naprężyć sznurek na żądanej wysokości i ciąć wzdłuż tej linii.

Okresy przycinania

żywopłoty liściaste	maj/czerwiec i październik (przyciąć o ok. 1/3 całkowitej wysokości w ziemię)
żywopłoty iglaste	kwiecień i październik
sosnowce	kwiecień i październik

Wyłączanie urządzenia **B**

- ✓ Urządzenie wyłączy się, gdy zostanie zwolniony jeden z obu włączników/wyłączników **1** lub **2**.

Wymowanie akumulatora **G**

- Nacisnąć przycisk odblokowujący akumulator **1**.
- Wyjąć akumulator **2**.

Konserwacja

OSTRZEŻENIE!



Niebezpieczeństwo obrażeń lub szkód materialnych.

- Prace związane z konserwacją i czyszczeniem urządzenia mogą być przeprowadzane tylko przy wyłączonym silniku i zatrzymanym narzędziu tnącym.
- Przed rozpoczęciem wszelkich prac przy urządzeniu wyjąć akumulator.
- Naprawy i prace konserwacyjne oraz wymianę elementów zabezpieczających zlecać wyłącznie wykwalifikowanemu specjalście lub w specjalistycznym punkcie serwisowym.

Czyszczenie

- Po każdym użyciu wyczyścić nożyce do żywopłotu, a w szczególności szczeliny wentylacyjne, suchą szmatką lub – w przypadku większych zabrudzeń – szczotką.
- Po każdym użyciu ostrożnie wyczyścić nóż tnący.
- Po zakończeniu pracy spryskać nóż tnący olejem pielęgnacyjnym, aby zapewnić długi okres eksploatacji nożyc. W miarę możliwości użyć w tym celu środka smarnego bezpiecznego dla środowiska.
- Nie oliwić nożyc do żywopłotu podczas pracy.
- Aby naoiliwić nożyce, położyć je na bok i nanieść cienką warstwę oleju na nóż tnący.
- Jeśli przycinanie żywopłotu trwa długo, często przerywać pracę i oliwić nóż tnący nożyce.

Uwaga!

Nie czyścić urządzenia wodą.

Transport i przechowywanie

OSTRZEŻENIE!



Niebezpieczeństwo obrażeń w wyniku kontaktu z narzędziem tnącym.

- Przed transportem i przechowaniem wyłączyć zawsze urządzenie i odczekać, aż narzędzie tnące się zatrzyma.
- Wyjąć akumulator przed transportem i przechowaniem.

Przechowywanie

- Po zakończeniu sezonu dokładnie wyczyścić urządzenie.
- Zawsze przechowywać urządzenie w suchym i bezpiecznym miejscu, które jest niedostępne dla dzieci.
- Przechowywać akumulator i nożyce do żywopłotu osobno.
- Przechowywać akumulator w chłodnym i suchym miejscu. Zalecana temperatura przechowywania wynosi od 0 do +23°C.
- Utrzymywać nożyce do żywopłotu, w szczególności elementy plastikowe, w stanie wolnym od płynu hamulcowego, benzyny, produktów zawierających ropę naftową, olejów penetrujących itp. Zawierają one substancje chemiczne, które mogą uszkodzić, naruszyć lub zniszczyć elementy plastikowe nożyc do żywopłotu.
- Nawozy i inne chemikalia ogrodowe zawierają substancje, które mogą spowodować silną korozję metalowych części nożyc do żywopłotu. Nie przechowywać nożyc do żywopłotu w pobliżu tych substancji.

Usuwanie usterek

⚠ OSTRZEŻENIE!



Ryzyko obrażeń lub szkód materialnych.

- W razie wątpliwości zawsze zasięgnąć porady w specjalistycznym punkcie serwisowym.
- Przed każdym przeglądem i przystąpieniem do prac przy urządzeniu wyłączyć silnik i wyjąć akumulator.

Problem	Możliwa przyczyna	Rozwiązanie
Urządzenie wyłącza się.	Zbyt wysoka temperatura akumulatora	Zaczeekać, aż akumulator ostygnie.
	Akumulator jest rozładowany	Naładować akumulator
	Temperatura urządzenia (elektronika) jest za wysoka	Zaczeekać, aż urządzenie ostygnie i wyczyścić w razie potrzeby szczeliny wentylacyjne
	Wyłączenie nadmiarowo-prądowe	Przy ponownym wystąpieniu zasięgnąć porady w specjalistycznym punkcie serwisowym
Nie można włączyć urządzenia.	Akumulator jest rozładowany	Naładować akumulator
	Wyłączenie przepięciowe	Przy ponownym wystąpieniu zasięgnąć porady w specjalistycznym punkcie serwisowym
	Wyłączenie nadmiarowo-prądowe	Przy ponownym wystąpieniu zasięgnąć porady w specjalistycznym punkcie serwisowym
	Temperatura akumulatora za niska lub za wysoka	Zaczeekać, aż akumulator ostygnie lub rozgrzeje się
	Akumulator jest uszkodzony	Wymienić akumulator
Nóż tnący nagrzewa się.	Nóż tnący jest tępy.	Zasięgnąć porady w specjalistycznym punkcie serwisowym.
	Występuje zbyt duże tarcie z powodu braku smarowania.	Naoliwić nóż tnący.
Niespokojna praca, silne drgania nożyc do żywoplotu.	Nóż tnący jest uszkodzony.	Zasięgnąć porady w specjalistycznym punkcie serwisowym.
	Mocowanie noża tnącego poluzowało się.	Zasięgnąć porady w specjalistycznym punkcie serwisowym.

Gwarancja

W każdym kraju obowiązują przepisy gwarancyjne wydane przez naszą firmę lub importera. Ewentualne usterki urządzenia usuwane są w okresie gwarancji bezpłatnie, o ile ich przyczyną jest wada materiału lub błąd produkcyjny. W przypadku roszczeń gwarancyjnych prosimy o kontakt ze sprzedawcą lub najbliższym oddziałem naszej firmy.

Deklaracja zgodności WE



Szczegółowe informacje o urządzeniu znajdują się w oddzielnej, dołączonej deklaracji zgodności WE, stanowiącej integralną część niniejszej instrukcji obsługi.

Utylizacja bezpieczna dla środowiska

Elektronarzędzia, akcesoria i opakowania muszą być utylizowane w sposób nieszkodliwy dla środowiska.



Akumulatory/baterie:

Nie wyrzucać akumulatorów/baterii razem z innymi odpadami komunalnymi, nie wrzucać ich do ognia ani do wody. Akumulatory/baterie należy zbierać, oddawać do recyklingu lub utylizować w sposób bezpieczny dla środowiska.

Elektronarzędzia (bez akumulatorów / baterii):

Nie wyrzucać elektronarzędzia razem z odpadami komunalnymi! Oddać elektronarzędzie do właściwego zakładu utylizacyjnego.

Obsah

Pro vaši bezpečnost	132
Význam symbolů	132
Bezpečnostní pokyny	133
Použití v souladu s určením	137
Typový štítek.....	137
Ovládací prvky.....	137
Ochranná zařízení	137
Uvedení do provozu	137
Provoz	138
Údržba.....	139
Přeprava a skladování.....	139
Odstraňování poruch.....	140
Záruka	140
ES prohlášení o shodě.....	140
Ekologická likvidace	140

Význam symbolů

**VÝSTRAHA!**

Pro snížení nebezpečí úrazu si přečtete návod k použití!

**Varování!**

V nebezpečné oblasti se nesmí zdržovat žádné osoby.



Před zahájením všech prací na přístroji vyjměte akumulátor!



Noste ochranu očí a sluchu!



Noste ochranné rukavice!



Chraňte přístroj před deštěm!

Pro vaši bezpečnost



Před prvním použitím přístroje si pečlivě přečtete tento návod k použití a řiďte se všemi v něm uvedenými pokyny. Tento návod k použití uschovejte pro pozdější použití nebo další vlastníky.

VÝSTRAHA!

Přečtete si všechny bezpečnostní pokyny a instrukce. Při nedodržení bezpečnostních pokynů a návodů může dojít k zásahu elektrickým proudem, vzniku požáru anebo těžkým zraněním.

Uschovejte všechny bezpečnostní pokyny a návody pro pozdější použití.

→ Termín „elektrický přístroj“ používaný v bezpečnostních pokynech označuje elektrické přístroje napájené z elektrické sítě (se síťovým kabelem) i elektrické přístroje napájené z akumulátoru (bez síťového kabelu).

→ Před prvním uvedením do provozu si bezpodmínečně přečtete bezpečnostní pokyny!

Při nedodržení návodu k použití a bezpečnostních pokynů může dojít k poškození přístroje a ohrožení uživatele nebo jiných osob.

→ Všechny osoby, které se podílejí na uvedení přístroje do provozu nebo na jeho obsluze a údržbě, musí mít odpovídající kvalifikaci.

Zákaz svépomocí prováděných změn a přestaveb

Přístroj je zakázáno upravovat nebo z něj vyrábět doplňkové přístroje. Takové změny mohou zapříčinit poškození zdraví osob a chybné fungování přístroje.

→ Opravy přístroje smí provádět jen pověřené a vyškolené osoby. Vždy používejte originální náhradní díly. Zajistíte tak zachování bezpečnosti přístroje.

Informační symboly v tomto návodu

Symboly a značky použité v tomto návodu vám mají pomoci při rychlém a bezpečném použití návodu i přístroje.

**Upozornění**

Informace o neefektivnějším resp. nejpraktičtějším použití přístroje.

→ Pracovní krok

Vyzývá k provedení činnosti.

✓ Pracovní výsledek

Popisuje výsledek sekvence pracovních kroků.

[1]Číslo pozice

Číslo pozic jsou v textu vyznačena hranatými závorkami [].

Pro vaši bezpečnost

Značení obrázků

Obrázky jsou značeny písmeny a následně uváděny v textu.

Číslo pracovního kroku

Definovaná sekvence pracovních kroků je číslována a následně uváděna v textu.

Stupně nebezpečnosti výstražných upozornění

V tomto návodu k použití používáme jako upozornění na potenciálně nebezpečné situace následující stupně nebezpečnosti:

NEBEZPEČÍ !



Upozorňuje na bezprostředně hrozící nebezpečnou situaci, která při nedodržení uvedených pokynů zapříčiní těžké nebo dokonce smrtelné zranění.

VÝSTRAHA !



Upozorňuje na potenciálně nebezpečnou situaci, která při nedodržení uvedených pokynů může zapříčinit těžké nebo dokonce smrtelné zranění.

VAROVÁNÍ !



Upozorňuje na potenciálně nebezpečnou situaci, která při nedodržení uvedených pokynů zapříčiní lehké nebo drobné zranění.

Pozor !

Upozorňuje na možnou škodlivou situaci, které je nutné zamezit, aby nedošlo k věcným škodám.

Struktura bezpečnostních pokynů

NEBEZPEČÍ !



Druh a zdroj nebezpečí!

➔ Následky při nedodržení

➤ Opatření pro zamezení vzniku nebezpečí

Bezpečnostní pokyny

Bezpečnost na pracovišti

- Pracovní prostor udržujte v čistém a dobře osvětleném stavu.** Nepořádek na pracovišti nebo neosvětlený pracovní prostor může zapříčinit úrazy.
- S elektrickým přístrojem nepracujte v prostředí, v němž hrozí nebezpečí výbuchu nebo ve kterém se nacházejí hořlavé kapaliny, plyny či prach.** Elektrické přístroje produkují jiskry, které mohou prach nebo výpary zapálit.
- Během používání elektrického přístroje zamezte přístupu dětí a jiných osob.** V případě odvrácení pozornosti byste mohli nad přístrojem ztratit kontrolu.

Elektrická bezpečnost

- Chraňte elektrické přístroje před deštěm a vlhkem.** Vniknutí vody do elektrického přístroje zvyšuje nebezpečí úrazu elektrickým proudem.

Bezpečnost osob

- Při práci s elektrickým přístrojem se soustředte, dávejte pozor na to, co děláte, a postupujte s rozumem. Elektrický přístroj nepoužívejte, jestliže jste nadměrně unaveni nebo pod vlivem drog, alkoholu či léků.** Chvilky nepozornosti při používání elektrického přístroje může vést k vážným zraněním.
- Vždy používejte osobní ochranné prostředky a ochranné brýle.** Používání osobních ochranných prostředků, jako je respirátor, protiskluzová bezpečnostní obuv nebo ochrana sluchu (v závislosti na druhu a způsobu používání elektrického přístroje), snižuje nebezpečí zranění.
- Vyvarujte se neúmyslného uvedení do provozu. Před připojením do elektrické sítě a/nebo k akumulátoru, uchopením nebo přenášením se ujistěte, že je elektrický přístroj vypnutý.** Máte-li při přenášení elektrického přístroje prst na vypínači, nebo připojíte-li do elektrické sítě zapnutý přístroj, může dojít k úrazu.

Bezpečnostní pokyny

- d) **Před zapnutím elektrického přístroje odstraňte seřizovací nástroje nebo klíče na šrouby.** Nástroj nebo klíč, který se nachází v rotující části přístroje, může způsobit zranění.
- e) **Vyvarujte se nepřirozeného držení těla. Stůjte stabilně a neustále zachovávejte rovnováhu.** To vám umožní lépe ovládat elektrický přístroj v případě nečekaných situací.
- f) **Noste vhodný oděv. Nenoste volný oděv nebo šperky. Zamezte tomu, aby vlasy, oděv nebo rukavice přišly do styku s pohyblivými se částmi přístroje.** Volný oděv, šperky nebo dlouhé vlasy mohou být zachyceny pohyblivými se částmi přístroje.

Používání a ošetřování elektrického přístroje

- a) **Přístroj nepřetěžujte. K práci používejte vhodný elektrický přístroj.** Použití vhodného elektrického přístroje usnadňuje práci v příslušném výkonostním rozsahu a je též bezpečnější.
- b) **Nepoužívejte elektrické přístroje s vadným vypínačem.** Elektrický přístroj, který se už nedá zapnout nebo vypnout, je nebezpečný a musí být opraven.
- c) **Před nastavením přístroje, výměnou dílů příslušenství nebo odložením přístroje vytáhněte zástrčku z elektrické zásuvky a/nebo vyjměte akumulátor.** Toto bezpečnostní opatření zabraňuje neúmyslnému uvedení elektrického přístroje do provozu.
- d) **Nepoužívané elektrické přístroje uchovávejte mimo dosah dětí. Přístroj nenechte používat osoby, které s ním nejsou obeznámeny nebo si nepřčetly tyto pokyny.** Elektrické přístroje používané nezkušenými osobami jsou nebezpečné.
- e) **Elektrickému přístroji věnujte nejvyšší péči. Kontrolujte, zda pohyblivé se části bezvadně fungují a nevzpříčují se, zda nedošlo k prasknutí či poškození některých částí nebo zda něco negativně neovlivňuje funkčnost přístroje. Před použitím přístroje nechejte poškozené díly opravit.** Příčinou mnoha úrazů bývají špatně udržované elektrické přístroje.
- f) **Žací nástroje udržujte v ostrém a čistém stavu.** Pečlivě udržované žací nástroje s ostrými řeznými hranami se méně vzpříčují a snáz se ovládají.

- g) **Elektrické přístroje, příslušenství, nástavce atd. používejte v souladu s těmito pokyny. Berete ohled na pracovní podmínky a prováděnou činnost.** Používání elektrických přístrojů k jinému než určenému účelu může vést k nebezpečným situacím.

Používání/zacházení s elektrickým přístrojem

- a) **Akumulátory nabíjejte jen v nabíječkách doporučených výrobcem.** U nabíječky vhodné pro určitý druh akumulátoru hrozí při použití s jinými akumulátory nebezpečí požáru.
- b) **V elektrických přístrojích používejte jen předepsané akumulátory.** Použití jiných akumulátorů může vést ke zranění osob a vzniku požáru.
- c) **Blízkosti nepoužívaného akumulátoru nesmějí být kancelářské svorky, mince, klíče, hřebíky, šrouby ani jiné malé kovové předměty, které by mohly způsobit propojení kontaktů.** Zkrat mezi kontakty akumulátoru může způsobit popáleniny nebo požár.
- d) **V případě chybného použití může z akumulátoru vytéct kapalina. Vyvarujte se kontaktu s touto kapalinou. V případě náhodného kontaktu opláchněte postižené místo vodou. Pokud by kapalina zasáhla oči, vyhledejte také lékařskou pomoc. Kapalina vytékající z akumulátorů může podráždit či popálit pokožku.**

Servis

- a) **Elektrický přístroj nechávejte opravovat pouze kvalifikovanými odbornými pracovníky, kteří při opravách používají výhradně originální náhradní díly.** Zajistíte tak zachování bezpečnosti elektrického přístroje.

Bezpečnostní pokyny pro plotostřih

- **S žacím nožem se nepřibližujte k žádné části těla. Při běžícím noži se nepokoušejte přidržovat stříhaný materiál ani odstraňovat ustřížený materiál. Uvízlý materiál odstraňujte jen při vypnutém přístroji.** Chvilce nepozornosti při používání zahradních nůžek může vést k těžkým zraněním.
- **Plotostřih přenášejte za držadlo a se zastařeným nožem. Při přepravě nebo skladování na plotostřih vždy nasadte ochranný kryt.** Opatrné zacházení se strojem snižuje nebezpečí zranění nožem.
- **Elektrický přístroj držte jen za izolované rukojeti, protože žací nůž se může dostat do kontaktu se skrytým elektrickým vedením nebo síťovým kabelem přístroje.** Kontakt žacího nože s vedením pod napětím může přivést elektrické napětí na kovové části přístroje, a způsobit tak úraz elektrickým proudem.

Bezpečnostní pokyny

Ochrana uživatele a jiných osob

- Z bezpečnostních důvodů nesmí plotostřih používat děti ani osoby, které se neseznámily s návodem k použití. Minimální věk uživatele může být stanoven platnými místními předpisy.
- Neuvádějte plotostřih do provozu, nachází-li se v bezprostřední blízkosti jiné osoby (především děti) nebo zvířata. Zajistěte, aby si děti s plotostřihem nehrály.
- Přeřušte používání stroje, jestliže se v blízkosti nachází osoby (především děti) nebo zvířata.
- Tento přístroj nesmějí obsluhovat děti a osoby s omezenými fyzickými, smyslovými nebo duševními schopnostmi nebo s nedostatkem zkušeností a vědomostí. Přístroj nesmí používat ani osoby, které si nepřečetly tento návod k použití. Věk uživatele může být omezen místními předpisy.
- Motor zapínejte jen v případě, že jsou vaše nohy a ruce v bezpečné vzdálenosti od žacího nástroje.
- Při ponechání stroje bez dozoru a při odstraňování uvízlého materiálu stroj vždy odpojte od elektrického zdroje.
- Při práci s plotostřihem resp. na plotostřihu noste vždy pevnou obuv a dlouhé kalhoty jakož i další vhodné osobní ochranné prostředky (ochranné brýle, ochranu sluchu, pracovní rukavice atd.). Používání osobních ochranných prostředků snižuje riziko zranění. Nenoste oděvy atd., které by mohly být zachyceny žacím nástrojem.

Před použitím

- Před zahájením práce se seznáme s plotostřihem, jeho funkcemi a ovládacími prvky.
- Nepoužívejte plotostřih, jehož vypínač je vadný a neumožňuje řádné vypnutí nebo zapnutí. Vypínač nechte opravit kvalifikovaným odborníkem nebo specializovaným servisem.
- Nikdy nepoužívejte přístroj s poškozenými nebo chybějícími ochrannými zařízeními a kryty. Tyto díly nechte opravit resp. vyměnit kvalifikovaným odborníkem nebo specializovaným servisem.
- Před provedením nastavení nebo čištění přístroj vypněte a vyjměte akumulátor.
- Nepoužívejte plotostřih s vadným nebo silně opotřebovaným žacím ústrojím. Tyto díly nechte opravit resp. vyměnit kvalifikovaným odborníkem nebo specializovaným servisem.

Při použití

- Přečtěte si a dodržujte návod k použití akumulátoru a nabíječky.
- S žacím nožem se nepřibližujte k žádné části těla. Při běžícím noži se nepokoušejte přidržovat stříhaný materiál ani odstraňovat ustřížený materiál. Uvízlý materiál odstraňujte jen při vypnutém přístroji. Chvilé nepozornosti při používání plotostřihu může vést k těžkým zraněním.
- Elektrický stroj držte jen za izolované rukojeti, protože žací nůž se může dostat do kontaktu se skrytým elektrickým vedením. Kontakt žacího nože s vedením pod napětím může přenést elektrické napětí na kovové části stroje, a způsobit tak úraz elektrickým proudem.
- Během pracovních přestávek nenechávejte plotostřih nikdy bez dozoru a odstavte ho na bezpečném místě.
- Před zahájením práce zkontrolujte, zda se v živém plotu nenachází ukryté předměty, např. drátěné pletivo.
- Držte plotostřih pevně oběma rukama.
- Při zapínání držte plotostřih paralelně s živým plotem, jinak hrozí nebezpečí zranění.
- Během práce udržujte bezpečný odstup od žacího nástroje.
- Používejte vhodnou ochranu očí a ochranu sluchu!
- Zvláště opatrní buďte při chůzi pozpátku. Nebezpečí zakopnutí!
- Při přepravě na pracovní místo resp. z pracovního místa vypněte motor.
- Nikdy nepřemost'ujte ani neupravujte spínací zařízení instalovaná na přístroji (např. přivazácní spínače k rukojeti).
- Při práci je vždy důležitá dobrá stabilita, obzvláště když používáte schůdek nebo žebřík.
- Neustále sledujte své okolí a možná nebezpečí, která nemusíte vzhledem k hluku přístroje slyšet.

Bezpečnostní pokyny

Upozornění k vibracím:

- **Otřesy a vibrace mohou způsobit poškození nervů a poruchy krevní cirkulace v rukách a pažích.**
- **Ve studeném prostředí noste během práce teplý oděv a udržujte ruce v teple a suchu.**
- **Dělejte přestávky.**
- **Zjistíte-li, že pokožka na vašich prstech nebo rukách není citlivá, brní, svědí, bolí nebo bělá, přerušete práci a případně vyhledejte lékaře.**
- Uvedené emisní hodnoty vibrací:
 - Byly změřeny normovaným zkušebním postupem.
 - Umožňují odhad emisí příslušného elektrického přístroje a srovnání různých elektrických přístrojů. V závislosti na podmínkách použití, stavu elektrického přístroje nebo nástavců může být skutečné zatížení vibracemi vyšší nebo nižší. Při odhadu pracovních přestávek a fází zohledněte nižší zatížení. Na základě odhadních hodnot definujte ochranná opatření, např. organizační opatření.

Po použití

- **Vypněte přístroj, vyjměte akumulátor a zkontrolujte, že přístroj není poškozený. Pozor, nebezpečí! Žací nástroj dobíhá!**
- **Chcete-li na přístroji provádět údržbové nebo čisticí práce, vypněte přístroj a vyjměte akumulátor.**
- **Vždy počkejte, než se žací nástroj zastaví.**
- **Demontáž ochranných zařízení je dovoleno provádět jen při stojícím motoru a vyjmutém akumulátoru.**
- **Dbejte na to, aby ventilační otvory nebyly zanesené.**
- **Nečistěte plotostřih vodou.**

Obecné bezpečnostní pokyny

- **Náhradní díly musí splňovat požadavky definované výrobcem.** Používejte proto jen originální náhradní díly nebo náhradní díly schválené výrobcem. Při výměně vždy dbejte dodaných pokynů pro montáž, před montáží vyjměte akumulátor.
- **Opravy nechte provést výhradně kvalifikovaným odborníkem nebo specializovaným servisem.** Adresy specializovaných servisů najdete na naší internetové stránce.
- **Tento plotostřih je určen k péči o živé ploty v soukromém sektoru.** Vzhledem k fyzickému ohrožení uživatele nebo jiných osob je přístroj zakázáno používat k jiným než určeným účelům.
- **V elektrických přístrojích používejte jen předepsané akumulátory.** Použití jiných akumulátorů může vést ke zranění osob a vzniku požáru.
- **I při dodržování všechny pokynů pro bezpečnost a obsluhu existuje vždy zbytkové riziko úrazů a materiálních škod.** Buďte si toho vždy vědomi.
- **Přístroj nepoužívejte tehdy, pokud hrozí nebezpečí deště nebo bouřky.**
- **Vyměňte všechny opotřebené nebo poškozené výstražné štítky na přístroji.**
- **Používejte pouze baterie a nabíječky schválené výrobcem.** Označení uvolněných baterií/nabíječek najdete v přiloženém prohlášení o shodě s ES.

Použití v souladu s určením

Plotostříh je určen výhradně ke stříhání živých plotů a keřů s následující maximální tloušťkou:

- 22 mm pro přístroje s žacím nožem 50 cm
- 24 mm pro přístroje s žacím nožem 60 cm

Jakékoli použití nad tento rámec se považuje za použití v rozporu s určením.

Za škody způsobené použitím v rozporu s určením odpovídá uživatel.

Použití v rozporu s určením

Tento plotostříh je zakázáno používat ve veřejných zařízeních, parcích, na sportovištích, ulicích atd. jakož i pro zemědělské a lesnické účely.

Ovládací prvky

Ovládací prvky

- 1 Držadlo
- 2 Vypínač na držadle
- 3 Tlačítko Eco
- 4 Třmenové držadlo
- 5 Vypínač na třmenovém držadle
- 6 Ochranný štít
- 7 Žací nůž
- 8 Tlačítko pro odblokování akumulátoru
- 9 Příhrádka akumulátoru
- 10 Nastavení pracovního úhlu
- 11 Motorová/převodová jednotka
- 12 Ochranný kryt
- 13 Ochranný doraz

Typový štítek

Umístění

Typový štítek najdete na plášti plotostříhu.



Upozornění

Označení představuje oficiální doklad a je zakázáno ho pozměňovat nebo zhoršovat jeho čitelnost.

Uspořádání

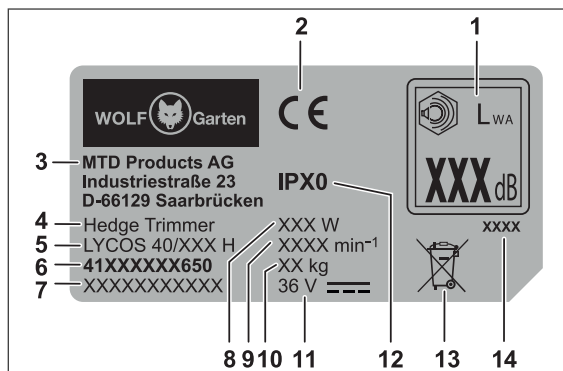

- 1 Garantovaný akustický výkon
- 2 Značka CE
- 3 Výrobce
- 4 Skupina zařízení
- 5 Název modelu
- 6 Číslo modelu
- 7 Sériové číslo
- 8 Výkon
- 9 Otáčky motoru v min⁻¹
- 10 Hmotnost
- 11 Jmenovité napětí, druh proudu
- 12 Třída ochrany / krytí
- 13 Pokyny pro likvidaci
- 14 Rok výroby

Ochranná zařízení

Ochranná zařízení

Ochranný štít [6]

Ochranný štít chrání ruce a umožňuje bezproblémové stříhání s dobrým výhledem na stříhanou oblast.

Ochranný doraz [13]

Přesahující vodící lišta chrání při nárazech do pevných objektů (stěn, země atd.) před nepříjemnými rázy, např. zpětnými rázy žacího nože.

Dvouruční ovládání [2], [4]

Zapnutí a obsluha plotostříhu se provádí oběma rukama. Jedna ruka obsluhuje vypínač na držadle, druhá ruka obsluhuje vypínač na třmenovém držadle. Při uvolnění některého z vypínačů se žací nůž automaticky zastaví.

Uvedení do provozu

Doplňková dokumentace



Přístroj uvádějte do provozu teprve poté, až budete mít k dispozici návody k použití nabíječky a s těmito návody se seznámíte. Návody je nezbytné dodržovat.

Nabíjení akumulátoru

⚠ VÝSTRAHA !



Nebezpečí zranění nebo vzniku věcných škod.

- Akumulátor nabíjejte výhradně nabíječkou schválenou výrobcem. Označení uvolněných nabíječek najdete v příloženém prohlášení o shodě s ES.

Pozor !

Baterii dodáváme částečně nabitou. Před prvním použitím baterii úplně nabijte, aby byl zaručený plný výkon baterie.

- ➔ Akumulátor nabíjte podle pokynů uvedených v doplňkové dokumentaci.

Provozní doba

- ✓ Dodržujte prosím regionální předpisy.
- ➔ O dovolených provozních dobách se informujte na místním úřadě.

Provoz

Vložení akumulátoru **A**

⚠ VÝSTRAHA !



Nesprávné zacházení s akumulátorem a nabíječkou

- ➔ Nebezpečí zranění a vzniku věcných škod.
- Přečtěte si a dodržujte návod k použití akumulátoru a nabíječky.

Pomocí dvoustupňové aretace je možné nastavit pracovní resp. přepravní režim akumulátoru.

Stupeň 1 **1**

- ✓ Akumulátor se nachází v přepravním režimu.
 - Elektrické kontakty jsou rozpojeny. Tímto způsobem se zamezuje nechtěnému samovolnému vybíjení akumulátoru při skladování.

Stupeň 2 **2**

- ✓ Akumulátor se nachází v pracovním režimu.
 - Elektrické kontakty jsou propojeny a přístroj je připraven k provozu.

Nastavení pracovního úhlu **C**

⚠ VÝSTRAHA !



Nebezpečí zranění žacími nástrojem.

- Vypněte stroj, počkejte, než se žací nástroj zastaví, až poté proveďte nastavení stroje.

Plotostřih nabízí 5 poloh pro nastavení pracovního úhlu. Rukojeť je možné natočit o 45 ° resp. 90 ° doprava nebo doleva.

Díky tomu je možné pohodlně dosáhnout i do problematických nebo těžko přístupných míst zahrady.

- ➔ Vytáhněte aretovací páčku **1**.
- ✓ Rukojeť se odblokuje.
- ➔ Natočením rukojeti doprava nebo doleva nastavte pracovní úhel.
- ✓ Rukojeť zaskočí do nejbližší pozice **2**.
- ➔ Pro další otáčení rukojeti zatáhněte znovu na aretovací páčku **1**.

Zapnutí přístroje **B**

- ➔ Jednou rukou stiskněte a držte vypínač na rukojeti **1**.
- ➔ Druhou rukou současně stiskněte vypínač na třmenovém držadle **2**.
- ✓ Stroj je v provozu.
- ➔ Stiskněte tlačítko Eco **3**.
- ✓ Počet zdvihů žacího nože se snižuje. Žárovka tlačítka Eco svítí zeleně.



Upozornění

Režim Eco prodlužuje běh přístroje o cca 50% a může se používat pro stříhání slabých větví. Po vypnutí a opětovném zapnutí přístroje zůstane režim Eco aktivní. Po vypnutí režimu Eco se musí tlačítko Eco znovu stisknout, aby mohl přístroj pracovat v normálním režimu (rychlá zdvihová frekvence žacího nože).

Stříhání **D E F**

Stříhání horní strany živého plotu **D**

- Horní stranu živého plotu stříhejte kývavými/krouživými pohyby plotostřihu doleva a doprava.
- Pro dosažení optimálního výsledku udržujte žací nůž v mírně vychýlené pozici ve směru žacího pohybu.

Stříhání bočních stran živého plotu **E**

- Při stříhání bočních stran živého plotu začněte ve spodní části a postupujte směrem nahoru.
- Pro dosažení optimálního výsledku udržujte žací nůž v mírně vychýlené pozici ve směru žacího pohybu.
- Boční strany živého plotu stříhejte tak, aby se plot směrem nahoru zužoval, plot pak bude rovnoměrně dorůstat.



Tipy pro stříhání

- Pamatujte na doby hnízdění ptactva!
- Ideálním tvarem při stříhání živého plotu je lichoběžník, ten umožňuje dostatečné prosvětlení a provzdušnění všech částí plotu .
- Je-li u mladých plotů nutné podpořit zhoustnutí, zkracujte nové výhonky jen na polovinu.
- Po dosažení požadované výšky plotu je nové výhonky možné odstraňovat úplně.
- Pro dosažení rovnoměrné výšky plotu doporučujeme v požadované výšce natáhnout pomocný provázek, podél kterého je pak plot možné sestříhat.



Doba stříhání

Listnaté ploty	květen/červen a říjen (v zimě proveďte prostřih o cca 1/3 celkové výšky)
Jehličnaté ploty	duben a říjen
Konifery	duben a říjen

Vypnutí přístroje 

- ✓ Stroj se vypne, jakmile uvolníte některý z vypínačů  nebo .

Vyjmutí akumulátoru 

- Stiskněte tlačítko pro odblokování akumulátoru .
- Vyjměte akumulátor .

Údržba** VÝSTRAHA !**

Nebezpečí zranění nebo vzniku věcných škod.

- Údržbové a čistící práce na stroji smí být prováděny jen při vypnutém motoru a stojícím žacím nástroji.
- Před zahájením všech prací na přístroji vyjměte akumulátor.
- Opravy/údržbu a výměnu bezpečnostních prvků nechávejte provádět pouze kvalifikovaným odborníkem nebo specializovaným servisem.

Čištění

- Očistěte plotostřih, především větrací otvory, po každém použití suchou utěrkou, při silném znečištění použijte kartáč.
- Žací nůž opatrně vyčistěte po každém použití.
- Žací nůž nastříkejte po použití ošetřovacím olejem, zajistíte tak dlouhou životnost plotostřihu. Používejte pokud možno ekologická maziva.
- Neolejujte plotostřih během provozu.
- Před olejováním plotostřih položte na bok, pak na žací nůž naneste tenký olejový film.
- Při delším stříhání častěji přerušte práci a naolejujte žací nůž plotostřihu.

Pozor !

Nečistěte přístroj vodou.

Přeprava a skladování** VÝSTRAHA !**

Nebezpečí zranění žacím nástrojem.

- Před každou přepravou a každým uskladněním přístroj vypněte a počkejte, než se žací nástroj zastaví.
- Před zahájením přepravy nebo uskladněním vyjměte akumulátor.

Skladování

- Na konci každé sezóny stroj důkladně vyčistěte.
- Stroj skladujte na suchém a bezpečném místě, na které nemají přístup děti.
- Akumulátor a plotostřih skladujte odděleně.
- Akumulátor skladujte na chladném a suchém místě. Doporučená teplota skladování je 0 - 23 °C.
- Plotostřih a především jeho plastové části chraňte před kontaktem s brzdovými kapalinami, benzinem, ropnými produkty, penetračními oleji atd. Ty obsahují chemické látky, které mohou plastové části plotostřihu poškodit, napadnout nebo zničit.
- Hnojiva a další zahradní chemikálie obsahují látky, které mohou mít silný korozivní účinek na kovové části plotostřihu. Plotostřih proto neskladujte v blízkosti těchto látek.

Odstraňování poruch

⚠ VÝSTRAHA !



Nebezpečí zranění nebo vzniku věcných škod.

- V případě pochybností vždy vyhledejte specializovaný servis.
- Před každou kontrolou nebo prací na přístroji vypněte motor a vyjměte akumulátor.

Problém	Možná příčina	Náprava
Stroj se vypne od.	Akumulátor je příliš horký.	Nechte akumulátor vychladnout.
	Akumulátor je vybitý.	Nabijte akumulátor.
	Příliš vysoká teplota přístroje (elektroniky).	Nechte přístroj vychladnout a příp. vyčistěte větrací otvory.
	Aktivace pojistky kvůli příliš vysokému proudu	Vyskytne-li se problém znovu, kontaktujte specializovaný servis.
Stroj není možné zapnout.	Akumulátor je vybitý.	Nabijte akumulátor.
	Zareagovala přepěťová ochrana.	Vyskytne-li se problém znovu, kontaktujte specializovaný servis.
	Aktivace pojistky kvůli příliš vysokému proudu	Vyskytne-li se problém znovu, kontaktujte specializovaný servis.
	Příliš vysoká nebo příliš nízká teplota baterie.	Nechte akumulátor vychladnout, resp. zahřát.
	Akumulátor je vadný.	Vyměňte akumulátor.
Žací nůž je horký.	Žací nůž je tupý.	Kontaktujte odbornou opravnu.
	Dochází k přílišnému tření z důvodu nedostatečného mazání.	Naolejujte žací nůž.
Neklidný chod, silné vibrace plotostříhu.	Žací nůž je poškozený.	Kontaktujte odbornou opravnu.
	Uvolnil se upínací mechanismus žacího nože.	Kontaktujte odbornou opravnu.

Záruka

V každé zemi platí záruční podmínky vydané naší společností nebo dovozcem. Závady na přístroji odstraníme v rámci záruky zdarma, je-li příčinou chyba materiálu nebo výrobního zpracování. Chcete-li uplatnit nárok ze záruky, obraťte se na prodejce nebo nejbližší pobočku.

ES prohlášení o shodě



Další informace o přístroji najdete v samostatném ES prohlášení o shodě, které je součástí tohoto návodu k použití.

Ekologická likvidace

Elektrické přístroje, příslušenství a obaly musí být předány k ekologické recyklaci.







Akumulátory / baterie:

Akumulátory/baterie nevyhazujte do domovního odpadu ani je neházejte do ohně či do vody. Akumulátory/baterie byste měli odevzdat do sběru, nechat recyklovat nebo ekologicky zlikvidovat.

Elektrické nářadí (bez akumulátorů/baterií):

Elektrické nářadí nevyhazujte do domovního odpadu! Odevzdejte je vhodnému zařízení, které zajistí jejich likvidaci.

Obsah	
Pre vašu bezpečnosť.....	141
Význam symbolov	141
Bezpečnostné upozornenia	142
Použitie v súlade s určením.....	146
Typový štítok.....	146
Ovládacie prvky	146
Ochranné zariadenia	146
Uvedenie do prevádzky	146
Prevádzka.....	147
Údržba	148
Preprava a skladovanie	148
Odstraňovanie porúch	149
Záruka	149
Vyhlasenie o zhode ES	149
Ekologická likvidácia.....	149

Význam symbolov	
	VÝSTRAHA! Na zníženie rizika poranenia si prečítajte návod na použitie!
	Opatrne! Tretie osoby udržiavajte mimo nebezpečnú oblasť.
	Pred všetkými prácami na stroji odstráňte akumulátor!
	Noste ochranu očí a sluchu!
	Noste ochranné rukavice!
	Stroj nevystavujte dažďu!

Pre vašu bezpečnosť



Pred prvým použitím vášho stroja si starostlivo prečítajte tento návod na použitie a konajte podľa neho. Tento návod na použitie uschovajte pre neskoršie použitie alebo pre ďalšieho majiteľa.

VÝSTRAHA!

Prečítajte si všetky bezpečnostné upozornenia a pokyny. Zanedbania pri dodržiavaní bezpečnostných upozornení a pokynov môžu spôsobiť zásah elektrickým prúdom, požiar a/alebo ťažké poranenia.

Všetky bezpečnostné upozornenia a pokyny uschovajte pre budúcnosť.

- Výraz „elektrické náradie“ použitý v bezpečnostných upozorneniach sa vzťahuje na sieťovo prevádzkované elektrické náradie (so sieťovým káblom) a na elektrické náradie prevádzkované na akumulátor (bez sieťového kábla).
- Pred prvým uvedením do prevádzky si bezpodmienečne prečítajte bezpečnostné upozornenia! Pri nedodržaní návodu na použitie a bezpečnostných upozornení môžu vzniknúť škody na stroji a nebezpečenstvá pre obsluhujúcu osobu a pre iné osoby.
- Všetky osoby, ktoré majú dočinenia s uvedením do prevádzky, obsluhou a údržbou stroja, musia byť príslušne kvalifikované.

Zákaz svojvoľných zmien a prestavieb

Je zakázané vykonávať zmeny na stroji alebo vytvárať z neho dodatočné prístroje. Takéto zmeny môžu viesť k poraneniám osôb a k chybným funkciám.

- Opravy na stroji smú vykonávať iba na tento účel oprávnené a vyškolené osoby. Používajte pri tom vždy iba originálne náhradné diely. Tým sa zabezpečí, že ostane zachovaná bezpečnosť stroja.

Informačné symboly tohto návodu

Znaky a symboly uvedené v tomto návode vám majú pomôcť používať návod a stroj rýchlo a bezpečne.



Upozornenie

Informácie o najefektívnejšom, resp. najpraktickejšom použití stroja.

→ Krok činnosti

Vyzve vás k činnosti.

✓ Výsledok činnosti

Tu nájdete výsledok poradia krokov činnosti.

[1] Číslo pozície

Číslo pozícií sú v texte označené hranatými zátvorkami [].

Pre vašu bezpečnosť

Označenie ilustrácií

Ilustrácie sú označené písmenami a sú vyznačené v texte.

Číslo kroku činnosti

Definované poradie krokov činnosti je číslované a označené v texte.

Stupne nebezpečenstiev výstražných upozornení

V tomto návode na použitie sa používajú nasledujúce stupne nebezpečenstiev, aby sa upozornilo na potenciálne nebezpečné situácie:

NEBEZPEČENSTVO !



Bezprostredne hrozí nebezpečná situácia a táto vedie, ak sa nedodržia opatrenia, k ťažkým poraneniam alebo až k smrti.

VÝSTRAHA !



Môže sa vyskytnúť nebezpečná situácia a táto vedie, ak sa nedodržia opatrenia, k ťažkým poraneniam alebo až k smrti.

OPATRNE !



Môže sa vyskytnúť nebezpečná situácia a táto vedie, ak sa nedodržia opatrenia, k ľahkým alebo k nepatrným poraneniam.

Pozor!

Môže sa vyskytnúť pravdepodobne škodlivá situácia a táto vedie, ak sa jej nezabráni, k vecným škodám.

Štruktúra bezpečnostných upozornení

NEBEZPEČENSTVO !



Druh a zdroj nebezpečenstva!

- Následky pri nedodržaní
- Opatrenia na odvrátenie nebezpečenstva

Bezpečnostné upozornenia

Bezpečnosť na pracovisku

- a) **Pracovnú oblasť udržiavajte čistú a dobre osvetlenú.** Neporiadok alebo neosvetlené pracovné oblasti môžu viesť k nehodám.
- b) **S elektrickým náradím nepracujte v prostredí ohrozenom výbuchom, v ktorom sa nachádzajú horľavé kvapaliny, plyny alebo prachy.** Elektrické náradie vytvára iskry, ktoré môžu zapáliť prach alebo výpary.
- c) **Počas používania elektrického náradia udržiavajte deti a ostatné osoby mimo pracovnej oblasti.** Pri odchýlení môžete stratiť kontrolu nad prístrojom.

Elektrická bezpečnosť

- a) **Elektrické náradie udržiavajte mimo dažďa a mokra.** Vniknutie vody do elektrického náradia zvyšuje riziko zásahu elektrickým prúdom.

Bezpečnosť osôb

- a) **Buďte pozorný, dávajte pozor na to, čo robíte, a k práci s elektrickým náradím pristupujte s rozumom. Elektrické náradie nepoužívajte, keď ste unavený alebo pod vplyvom drog, alkoholu alebo liekov.** Moment nepozornosti pri používaní elektrického náradia môže viesť k závažným poraneniam.
- b) **Noste osobné ochranné vybavenie a vždy ochranné okuliare.** Nosenie osobného ochranného vybavenia, ako maska proti prachu, protišmyková bezpečnostná obuv alebo ochrana sluchu, podľa druhu a použitia elektrického náradia, znižuje riziko poranení.
- c) **Zabráňte neúmyselnému uvedeniu do prevádzky. Presvedčte sa, že je elektrické náradie vypnuté, skôr ako ho pripojíte na napájanie elektrickým prúdom a/alebo akumulátor, alebo skôr, ako ho chytíte a budete nosiť.** Ak máte pri nosení elektrického náradia prst na spínači alebo náradie pripojíte do zásuvky zapnuté, môže to viesť k nehodám.
- d) **Skôr ako elektrické náradie zapnete, odstráňte nastavovacie nástroje alebo kľúče na skrutky.** Nástroj alebo kľúč, ktorý sa nachádza v rotujúcej časti stroja, môže viesť k poraneniam.

Bezpečnostné upozornenia

- e) **Zabráňte abnormálnemu držaniu tela. Postarajte sa o bezpečný postoj a neustále udržiavajte rovnováhu.** Vďaka tomu budete môcť kosačku lepšie kontrolovať v neočakávaných situáciách.
- f) **Noste vhodný odev. Nenoste voľný odev ani šperky. Vlasy, odev a rukavice udržiavajte mimo pohybujúcich sa dielov.** Voľný odev, šperky alebo dlhé vlasy sa môžu zachytiť pohyblivými dielmi.

Použitie a ošetrovanie elektrického náradia

- a) **Stroj nepreťažujte. Na prácu použite určené elektrické náradie.** Pomocou vhodného elektrického náradia budete pracovať lepšie a bezpečnejšie v uvedenom rozsahu výkonu.
- b) **Nepoužívajte elektrické náradie, ktorého spínač je chybný.** Elektrické náradie, ktoré už nie je možné zapnúť alebo vypnúť, je nebezpečné a musí sa opraviť.
- c) **Zástrčku vytiahnite zo zásuvky a/alebo odstráňte akumulátor, skôr ako budete vykonávať nastavenia na stroji, vymieňať diely príslušenstva alebo skôr ako stroj odložíte.** Toto bezpečnostné opatrenie zabráni neúmyselnému spusteniu elektrického náradia.
- d) **Nepoužívané elektrické náradie uschovajte mimo dosah detí. Stroj nenechajte používať osobám, ktoré s ním nie sú oboznámené alebo si neprečítali tieto pokyny.** Elektrické náradie je nebezpečné, keď sa používa neskúsenými osobami.
- e) **O elektrické náradie sa starajte svedomito. Kontrolujte, či pohyblivé diely fungujú bezchybne a či sa nezasekávajú, či diely nie sú zlomené ani poškodené tak, že je obmedzená funkcia elektrického náradia. Poškodené diely nechajte pred použitím stroja opraviť.** Pôvodom mnohých nehôd je zle udržiavané elektrické náradie.
- f) **Rezacie nástroje udržiavajte ostré a čisté.** Starostlivo udržiavané rezacie mechanizmy s ostrými reznými hranami sa menej zasekávajú a ľahšie sa vedú.
- g) **Elektrické náradie, príslušenstvo, vložené nástroje atď. používajte podľa týchto pokynov. Zohľadnite prítom pracovné podmienky a vykonávanú činnosť.** Použitie elektrického náradia na iné ako určené druhy použitia môže viesť k nebezpečným situáciám.

Použitie a ošetrovanie akumulátorového náradia

- a) **Akumulátor nabíjajte iba v nabíjačkách, ktoré odporúča výrobca.** Pre nabíjačku, ktorá je vhodná pre určitý druh akumulátorov, hrozí nebezpečenstvo požiaru, keď sa použije s iným akumulátorom.

- b) **V elektrickom náradí používajte iba akumulátory, ktoré sú na to určené.** Použitie iných akumulátorov môže viesť k poraneniám alebo k nebezpečenstvu požiaru.
- c) **Nepoužívaný akumulátor udržiavajte mimo kancelárskych sponiek, mincí, kľúčov, klincov, skrutiek alebo iných drobných kovových predmetov, ktoré by mohli spôsobiť premostenie kontaktov.** Skrat medzi kontaktmi akumulátora môže mať za následok popálenie alebo požiar.
- d) **Pri nesprávnom použití môže z akumulátora uniknúť kvapalina. Zabráňte kontaktu s touto kvapalinou. Pri náhodnom kontakte vypláchnite vodou. Keď sa kvapalina dostane do očí, dodatočne vyhľadajte lekársku pomoc. Unikajúca kvapalina akumulátora môže viesť k podráždeniam kože alebo k popáleninám.**

Servis

- a) **Vaše elektrické náradie nechajte opravovať iba kvalifikovanému, odbornému personálu a iba s originálnymi náhradnými dielmi.** Tým sa zabezpečí, že ostane zachovaná bezpečnosť elektrického náradia.

Bezpečnostné upozornenia pre záhradnícke nožnice

- **Všetky časti tela udržiavajte mimo rezacieho noža. Pri bežiacom noži sa nepokúšajte odstraňovať strihanú hmotu ani držať strihaný materiál. Uviaznutú strihanú hmotu odstraňujte iba pri vypnutom prístroji.** Moment nepozornosti pri používaní záhradníckych nožníc môže viesť k ťažkým poraneniám.
- **Záhradnícke nožnice noste pri zastavenom noži za rukoväť. Pri preprave alebo uschovaní záhradníckych nožníc vždy natiahnite ochranný kryt.** Starostlivé zaobchádzanie s prístrojom znižuje nebezpečenstvo poranenia nožom.
- **Elektrické náradie držte iba za zaizolované plochy rukovätí, pretože rezací nôž sa môže dostať do kontaktu so skrytými elektrickými vedeniami alebo s vlastným sieťovým káblom.** Kontakt rezacieho noža s vedením pod napätím môže viesť kovové časti prístroja pod napätie a môže dôjsť k zásahu elektrickým prúdom.

Vlastná ochrana a ochrana osôb

- **Záhradnícke nožnice nesmú z bezpečnostných dôvodov používať deti ani osoby, ktoré nepoznajú návod na použitie.** Miestne nariadenia môžu stanovovať minimálny vek používateľa.
- **Záhradnícke nožnice neuvádzajte do predvädzky, keď sa v bezprostrednej blízkosti nachádzajú osoby (predovšetkým deti) alebo zvieratá.** Dbajte na to, aby sa deti so záhradníckymi nožnicami nehrali.

Bezpečnostné upozornenia

- Prerušte použitie stroja, keď sa v blízkosti nachádzajú osoby (predovšetkým deti) alebo domáce zvieratá.
- Tento stroj sa nesmie používať deťmi ani osobami s obmedzenými telesnými, senzorickými alebo duševnými schopnosťami alebo s nedostatočnými skúsenosťami a vedomosťami. Stroj taktiež nesmú používať osoby, ktoré nie sú oboznámené s týmto návodom na použitie. Miestne predpisy môžu stanovovať vekové obmedzenie pre používateľov.
- Motor zapínajte iba vtedy, keď máte nohy a ruky v bezpečnej vzdialenosti od rezacieho zariadenia.
- Stroj vždy odpojte od napájania elektrickým prúdom, keď ho ponecháte bez dozoru a pri odstraňovaní zablokovania.
- Pri prácach so záhradníckymi nožnicami alebo na nich vždy noste pevnú obuv a dlhé nohavice, ako aj ďalšie, príslušne vhodné osobné ochranné vybavenie (ochranné okuliare, ochranu sluchu, pracovné rukavice atď.). Nosenie osobného ochranného vybavenia znižuje riziko poranení. Zabráňte noseniu dlhých odevov atď., ktoré môže zachytiť rezací nástroj.

Pred použitím

- Pred začiatkom práce sa oboznámte so záhradníckymi nožnicami a s ich funkciou, ako aj s ich ovládacími prvkami.
- Nepoužívajte záhradnícke nožnice, ktoré majú chybný spínač a už ich nie je možné zapnúť alebo vypnúť. Škody nechajte opraviť kvalifikovanému odborníkovi alebo v odbornej dielni.
- Nikdy nepoužívajte stroj s poškodenými alebo chýbajúcimi ochrannými zariadeniami alebo krytmi. Tieto nechajte opraviť, prípadne vymeniť kvalifikovanému odborníkovi alebo v odbornej dielni.
- Predtým, ako budete vykonávať nastavenia na stroji alebo stroj čistiť, vypnite stroj a odoberte akumulátor.
- Nepoužívajte záhradnícke nožnice s chybným alebo silno opotrebovaným rezacím zariadením. Nechajte ich opraviť alebo v prípade potreby vymeniť kvalifikovanému odborníkovi alebo v odbornej dielni.

Pri použití

- Prečítajte si a dodržiavajte návod na obsluhu akumulátora a nabíjačky akumulátora.
- Všetky časti tela udržiavajte mimo rezacieho noža. Pri bežiacom noži sa nepokúšajte odstraňovať strihanú hmotu ani držať strihaný materiál. Uviaznutú strihanú hmotu odstraňujte iba pri vypnutom prístroji. Moment nepozornosti pri používaní záhradníckych nožníc môže viesť k poraneniám.
- Elektrické náradie držte iba za zaizolované plochy rúkaví, pretože rezací nôž sa môže dostať do kontaktu so skrytými elektrickými vedeniami. Kontakt rezacieho noža s vedením pod napätím môže uviesť kovové časti stroja pod napätie a môže dôjsť k zásahu elektrickým prúdom.
- Pri prerušeníach práce nenechávajte záhradnícke nožnice nikdy bez dozoru a uschovávajte ich na bezpečnom mieste.
- Krovie prekontrolujte na prítomnosť skrytých objektov, ako napr. drôtené ploty.
- Záhradnícke nožnice držte pevne obidvoma rukami
- Záhradnícke nožnice držte pri zapnutí paralelne ku krovu, pretože inak hrozí nebezpečenstvo poranenia.
- Aj pri práci udržiavajte bezpečný odstup od rezacieho nástroja.
- Noste vhodnú ochranu očí a ochranu sluchu!
- Buďte mimoriadne opatrný, keď budete kráčať smerom dozadu. Nebezpečenstvo zakopnutia!
- Pri preprave z/na jednotlivé pracovné miesta vypnite motor.
- Nikdy nepremosťujte ani nemanipulujte so spínacími zariadeniami nainštalovanými na stroji (napr. upevnením spínača na rúkaväť).
- Pri práci vždy dbajte na bezpečný postoj, predovšetkým vtedy, keď používate schodíky alebo rebrík.
- Vždy dávajte pozor na svoje okolie a na možné nebezpečenstvá, ktoré možno nebudete môcť počuť kvôli hluku stroja.

Bezpečnostné upozornenia

Upozornenia k vibráciám:

- **Vplyv vibrácií môže spôsobiť poškodenia nervov a poruchy cirkulácie krvi v rukách a ramenách.**
- **Pri práci v studenom prostredí nosíte teplý odev a ruky udržiavajte v teple a v suchu.**
- **Robte si prestávky.**
- **Ak zistíte, že sa koža na vašich prstoch alebo rukách stáva necitlivou, svrbí, bolí alebo sa sfarbuje do biela, zastavte prácu a tento stav v prípade potreby prekonzultujte s lekárom.**
- Uvedené emisné hodnoty vibrácií:

- Boli namerané podľa normovaného skúšobného postupu.
- Umožňujú odhad emisií elektrického náradia a porovnanie rôzneho elektrického náradia. Podľa podmienok použitia, stavu elektrického náradia alebo vložených nástrojov môže byť skutočné zaťaženie vyššie alebo nižšie. Pri odhade zohľadnite nižšie zaťaženie počas pracovných prestávok a fáz s nižším zaťažením. Na základe príslušne prispôbených odhadovaných hodnôt stanovte ochranné opatrenia, napr. organizačné opatrenia.

Po použití

- **Stroj vypnite, odoberte akumulátor a stroj prekontrolujte na prítomnosť poškodenia. Pozor, nebezpečenstvo! Rezací nástroj dobieha!**
- **Ak máte na stroji vykonávať údržbové práce a opravy, vypnite ho a odstráňte akumulátor.**
- **Vždy vyčkajte na zastavenie rezacieho nástroja.**
- **Odoberanie ochranných zariadení sa smie realizovať iba pri stojacom motore a odstránenom akumulátore.**
- **Dbajte na to, aby boli vetracie štrbiny bez znečistení.**
- **Záhradnicke nožnice nečistíte vodou.**

Všeobecné bezpečnostné upozornenia

- **Náhradné diely musia zodpovedať požiadavkám, ktoré stanovil výrobca.** Používajte preto iba originálne náhradné diely alebo náhradné diely schválené výrobcom. Pri výmene vždy prihliadajte na dodané upozornenia k montáži, najskôr odoberte akumulátor.
- **Opravy nechajte realizovať výhradne kvalifikovanému odborníkovi alebo v odbornej dielni.** Adresy odborných dielní sa nachádzajú na našej internetovej stránke.
- **Záhradnicke nožnice sú určené na starostlivosť o kríky v súkromnej oblasti.** Kvôli telesnému ohrozeniu používateľa alebo iných osôb sa stroj nesmie používať na účely v rozpore s určením.
- **V elektrickom náradí používajte iba akumulátory, ktoré sú na to určené.** Použitie iných akumulátorov môže viesť k poraneniám alebo k nebezpečenstvu požiaru.
- **Aj pri dodržiavaní všetkých bezpečnostných upozornení a pokynov pre obsluhu vždy hrozí zvyškové riziko poranení a vecných škôd.** Buďte si toho vždy vedomý.
- **Stroj nepoužívajte za dažďa ani za nebezpečenstva búrok.**
- **Všetky opotrebované alebo poškodené výstražné štítky na zariadení vymeňte.**
- **Používajte iba výrobcom schválené akumulátory a nabíjačky.** Označenie schválených akumulátorov/nabíjačiek si môžete vyhľadať v priloženom vyhlásení o zhode ES.

Použitie v súlade s určením

Záhradnícke nožnice sú určené výhradne na strihanie kríkov a krovín s nasledujúcimi maximálnymi hrúbkami konárov:

- 22 mm pre stroje s 50 cm rezacím nožom
- 24 mm pre stroje so 60 cm rezacím nožom

Každé použitie prekračujúce tento rozsah sa považuje za použitie v rozpore s určením.

Za škody pri použití v rozpore s určením ručí používateľ.

Použitie v rozpore s určením

Tieto záhradnícke nožnice by sa nemali používať na verejných priestranstvách, v parkoch, na športoviskách, uliciach atď., ani v poľnohospodárstve a lesníctve.

Typový štítok

Umiestnenie

Typový štítok nájdete na telese záhradníckych nožníc.



Upozornenie

Označenie má vypovedaciu hodnotu a nesmie sa meniť ani zotierať.

Štruktúra

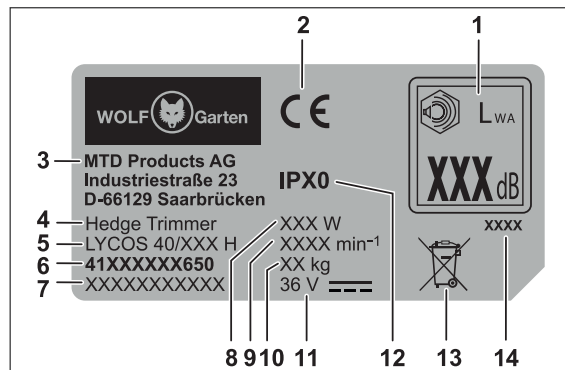

- 1 Akustický výkon garantovaný
- 2 Označenie CE
- 3 Výrobca
- 4 Skupina prístrojov
- 5 Názov modelu
- 6 Číslo modelu
- 7 Sériové číslo
- 8 Výkon
- 9 Otáčky motora v min⁻¹
- 10 Hmotnosť
- 11 Menovité napätie, druh prúdu
- 12 Trieda/druh ochrany
- 13 Upozornenie na likvidáciu
- 14 Rok výroby

Ovládacie prvky

Ovládacie prvky

- 1 Rukoväť
- 2 Spínač ZAP/VYP na rukoväti
- 3 Tlačidlo Eco
- 4 Oblúková rukoväť
- 5 Spínač ZAP/VYP na oblúkovej rukoväti
- 6 Ochranný štít
- 7 Rezací nôž
- 8 Odblokovanie akumulátora
- 9 Priehradka pre akumulátor
- 10 Nastavenie pracovného uhla
- 11 Jednotka motora/prevodovky
- 12 Ochranný kryt
- 13 Dorazová ochrana

Ochranné zariadenia

Ochranné zariadenia

Ochranný štít [6]

Ochranný štít chráni vaše ruky a umožňuje vám bezchybné strihanie s dobrým výhľadom na oblasť strihania.

Dorazová ochrana [13]

Prečnievajúca vodiaca koľajnička chráni pri nárazoch na pevný predmet (stena, podlaha atď.) proti nepríjemným nárazom, napr. rázové momenty rezacieho noža.

Dvojrúčné bezpečnostné zapojenie [2], [4]

Zapnutie a obsluha záhradníckych noží sa realizujú obidvoma rukami. Jedna ruka obsluhuje spínač ZAP/VYP na rukoväti, druhá ruka obsluhuje spínač ZAP/VYP na oblúkovej rukoväti. Ak uvoľníte jeden z dvoch spínačov prvkov, rezací nôž sa automaticky zastaví.

Uvedenie do prevádzky

Doplňujúce dokumentácie



Záhradnícke nožnice uvedte do prevádzky až vtedy, keď budete mať k dispozícii dodané návody na použitie nabíjačky a akumulátora, keď ste porozumeli obsahu týchto návodov a keď sa týmito návodmi budete riadiť.

Nabíjanie akumulátora

⚠ VÝSTRAHA !



Nebezpečenstvo poranení alebo vecných škôd

- Akumulátor nabíjajte výhradne nabíjačkou schválenou výrobcom. Označenie schválených nabíjačiek si môžete vyhľadať v priloženom vyhlásení o zhode ES.

Pozor!

Akumulátor sa dodáva čiastočne nabitý. Akumulátor úplne nabite pred prvým použitím, aby sa zaručil plný výkon akumulátora.

- ➔ Akumulátor nabíjajte podľa pokynov v doplnujúcich dokumentáciách.

Doby prevádzkovania

- ✓ Dodržiavajte, prosím, národné predpisy.
- ➔ Na doby prevádzkovania sa opýtajte na vašom miestnom úrade.

Prevádzka

Nasadenie akumulátora **A**

⚠ VÝSTRAHA !



Nesprávna manipulácia s akumulátorom a nabíjačkou

- ➔ Nebezpečenstvo poranení a vecných škôd
- Prečítajte si a dodržiavajte samostatný návod na použitie akumulátora a nabíjačky.

Pomocou 2-stupňového zaistenia je možné nastavovať pracovný režim, resp. režim prepravy akumulátora.

Stupeň 1 **1**

- ✓ Akumulátor sa nachádza v režime prepravy.
 - Elektrické kontakty sú odpojené a tým sa zabráňuje nechcenému samočinnému vybíjaniu akumulátora pri skladovaní.

Stupeň 2 **2**

- ✓ Akumulátor sa nachádza v pracovnom režime.
 - Elektrické kontakty sú zopnuté a stroj je pripravený na prevádzku.

Nastavenie pracovného uhla **C**

⚠ VÝSTRAHA !



Nebezpečenstvo poranení rezacím nástrojom.

- Vypnite stroj, vyčkajte, kým sa nezastaví rezací nástroj, skôr ako budete vykonávať nastavenia na stroji.

Záhradnícke nožnice disponujú 5-násobne prestaviateľným pracovným uhlom. Rukoväť môžete vychýliť vždy o 45° alebo 90° doprava alebo doľava. Vďaka tomu môžete pohodlne dosiahnuť na problematické a ťažko prístupné miesta v záhrade.

- ➔ Vytiahnite aretačnú páčku **1**.
- ✓ Rukoväť sa uvoľní zo zaistenia.
- ➔ Pracovný uhol nastavte tým, že rukoväť otočíte doprava alebo doľava.
- ✓ Rukoväť sa zaistí v najbližšom zaistení **2**.
- ➔ Aby bolo možné rukoväť ďalej otáčať, opätovne potiahnite aretačnú páčku **1**.

Zapnutie stroja **B**

- ➔ Jednou rukou držte stlačený spínač ZAP/VYP na rukoväti **1**.
- ➔ Druhou rukou súčasne stlačte spínač ZAP/VYP na oblúkovej rukoväti **B** **2**.
- ✓ Stroj je v prevádzke.
- ➔ Stlačte tlačidlo Eco **3**.
- ✓ Počet zdvihov rezacích nožov sa zníži. Kontrolka na tlačidle Eco svieti na zeleno.



Upozornenie

Režim Eco predĺži dobu chodu stroja o cca 50% a používa sa na strihanie tenkých vetiev. Po vypnutí a opätovnom zapnutí stroja ostane režim Eco aktívny. Na vypnutie režimu Eco musíte ešte raz stlačiť tlačidlo Eco, aby mohol stroj pracovať v normálnom režime (vysoký počet zdvihov rezacích nožov).

Rezanie **D** **E** **F**

Strihanie hornej strany kríkov **D**

- Na strihanie hornej strany kríkov vykonávajte otočné/zaobľovacie pohyby záhradníckymi nožnicami doľava a doprava.
- Pre optimálne výsledky udržiavajte rezací nôž v ľahko sklonenej pozícii v smere k pohybu strihania.

Strihanie strán kríkov **E**

- Ak sa majú strihať strany kríkov, potom začnite dolnou časťou kríka a režete smerom nahor.
- Pre optimálne výsledky udržiavajte rezací nôž v ľahko sklonenej pozícii v smere k pohybu strihania.
- Strany kríka strihajte smerom nahor so zúžením, aby sa umožnil rovnomerný rast kríka.

Tipy k strihaniu

- Prihliadajte, prosím, na časy liahnutia vtákov!
- Ideálnym tvarom na rez kríkov je trapézový tvar, ktorý sa stará o dostatočný prívod svetla a vzduchu vo všetkých oblastiach kríka **F**.
- Aby sa pri mladých kríkoch podporil hustý rast, mali by sa nové výhonky skrátiti na polovicu.
- Ak už krík dosiahol vami želanú výšku, môžete nové výhonky úplne odstrániť.
- Na dosiahnutie nemennej výšky kríka môžete napnúť šnúru na želanú výšku a strihať pozdĺž tejto línie.

Časy strihania

Listnaté kríky	Máj/jún a október (vykonajte prestrihnutie o cca 1/3 celkovej výšky v zime)
Ihličnaté kríky	Apríl a október
Ihličnany	Apríl a október

Vypnutie stroja **B**

- ✓ Stroj sa vypne, hneď ako uvoľníte jeden z oboch spínačov ZAP/VYP **1** alebo **2**.

Odobratie akumulátora **C**

- Stlačte odblokovanie akumulátora **1**.
- Odoberte akumulátor **2**.

Údržba**⚠ VÝSTRAHA !**

Nebezpečenstvo poranení alebo vecných škôd.

- Údržbové a čistiace práce na stroji sa smú vykonávať iba pri zastavenom motore a pri zastavenom rezacom nástroji.
- Pred všetkými prácami na stroji odoberte akumulátor.
- Opravy a údržbové práce, ako aj výmenu bezpečnostných prvkov nechajte vykonať výhradne kvalifikovanému odborníkovi alebo v odbornej dielni.

Čistenie

- Záhradnicke nožnice, predovšetkým vetracie štrbiny, očistite po každom použití pomocou suchej handričky, resp. pri silnom znečistení kefkou.
- Po každom použití opatrne vyčistite rezací nôž.
- Rezací nôž postriekajte po každom použití ošetrovacím olejom, aby sa zaručila dlhá životnosť záhradníckych nožnic. Použite na to pokiaľ možné ekologické mazivo.
- Záhradnicke nožnice neolejujte počas prevádzky.
- Záhradnicke nožnice položte na účely naolejovania na stranu a na rezací nôž naneste tenký olejový film.
- Pri dlhšom strihaní nožnicami prerušujte prácu častejšie a naolejujte rezací nôž vašich záhradníckych nožnic.

Pozor!

Stroj nečistite vodou.

Preprava a skladovanie**⚠ VÝSTRAHA !**

Nebezpečenstvo poranení rezacím nástrojom.

- Pred každou prepravou a pred každým skladovaním vypnite stroj a vyčkejte na zastavenie rezacieho nástroja.
- Pred prepravou a skladovaním odoberte akumulátor.

Skladovanie

- Po každej sezóne vykonajte dôkladné očistenie vášho stroja.
- Stroj vždy skladujte na suchom a bezpečnom mieste, ktoré je neprístupné pre deti.
- Akumulátor a záhradnicke nožnice skladujte navzájom oddelene.
- Akumulátor skladujte na chladnom a suchom mieste. Odporúčaná teplota skladovania 0 - 23 °C.
- Záhradnicke nožnice a predovšetkým ich plastové diely udržiavajte vzdialené od brzdových kvapalín, benzínu, ropných produktov, mazacích olejov atď. Tieto obsahujú chemické látky, ktoré môžu poškodiť, napadnúť alebo zničiť plastové diely záhradníckych nožnic.
- Hnojivá alebo iné záhradné chemikálie obsahujú látky, ktoré môžu pôsobiť silno korozívne na kovových dieloch záhradníckych nožnic. Záhradnicke nožnice preto neskladujte v blízkosti týchto látok.

Odstraňovanie porúch

⚠ VÝSTRAHA !



Nebezpečenstvo poranení alebo vecných škôd

- V prípade pochybností vždy vyhľadajte odbornú dielňu.
- Pred každou kontrolou alebo pred prácou na stroji vypnite motor a odstráňte akumulátor.

Problém	Možná příčina	Náprava
Stroj sa vypne.	Akumulátor je príliš horúci.	Akumulátor nechajte vychladnúť.
	Akumulátor je vybitý.	Nabite akumulátor.
	Teplota stroja (elektronika) je príliš vysoká.	Stroj nechajte vychladnúť a v prípade potreby vyčistite vetracie štrbiny.
	Aktivácia nadprúdovej ochrany	Pri opakovanom výskyte vyhľadajte odbornú dielňu.
Stroj nie je možné zapnúť.	Akumulátor je vybitý.	Nabite akumulátor.
	Aktivácia prepäťovej ochrany	Pri opakovanom výskyte vyhľadajte odbornú dielňu.
	Aktivácia nadprúdovej ochrany	Pri opakovanom výskyte vyhľadajte odbornú dielňu.
	Teplota akumulátora príliš vysoká alebo príliš nízka.	Akumulátor nechajte vychladnúť, resp. zahriať.
Rezací nôž sa zahrieva.	Akumulátor je chybný.	Vymeňte akumulátor.
	Rezací nôž je tupý.	Vyhľadajte odbornú dielňu.
Nepokojný chod, silné vibrovanie záhradníckych nožníc.	Vzniká príliš veľké trenie z dôvodu chýbajúceho mazania.	Naolejujte rezací nôž.
	Rezací nôž je poškodený.	Vyhľadajte odbornú dielňu.
	Upevnenie rezacieho noža sa uvoľnilo.	Vyhľadajte odbornú dielňu.

Záruka

V každej krajine platia záručné podmienky vydané našou spoločnosťou alebo importérom. Poruchy na vašom prístroji odstránime v rámci záruky bezplatne, pokiaľ by bola príčinou chyba materiálu alebo výroby. V záručnom prípade sa, prosím, obráťte na vášho predajcu alebo na najbližšiu pobočku.

Vyhlásenie o zhode ES



Ďalšie údaje k prístroju nájdete na samostatne priloženom vyhlásení o zhode ES, ktoré je súčasťou tohto návodu na použitie.

Ekologická likvidácia

Elektrické náradie, príslušenstvo a obaly sa musia odovzdať na ekologické opätovné zhodnotenie.



Akumulátory/batérie:

Akumulátory/batérie nehádzte do domového odpadu, ohňa ani vody. Akumulátory/batérie sa majú zbierať, recyklovať alebo likvidovať ekologickým spôsobom.

Elektrické náradie (bez akumulátorov/batérií):

Elektrické náradie nevyhadzujte do domového odpadu! Odovzdajte ho vo vhodnej prevádzke na likvidáciu odpadov.

Vsebina

Za vašo varnost.....	150
Pomen simbolov.....	150
Varnostna opozorila.....	151
Pravilna namenska uporaba.....	154
Tipska tablica.....	154
Upravljalni elementi.....	154
Zaščitne naprave.....	154
Prvi zagon.....	154
Delovanje.....	155
Vzdrževanje.....	156
Transport in skladiščenje.....	156
Odprava motenj.....	157
Garancija.....	157
Izjava o skladnosti ES.....	157
Okolju prijazna odstranitev.....	157

Pomen simbolov

**OPOZORILO!**

Preberite navodila za uporabo, da zmanjšate nevarnost poškodb!

**Previdnost!**

Ostale osebe naj se umaknejo iz nevarnega območja naprave.



Pred vsemi deli na napravi najprej odstranite akumulator!



Uporabljajte zaščitna očala in zaščito sluha!



Uporabljajte ustrezne zaščitne rokavice!



Naprave ne izpostavljajte dežju!

Za vašo varnost



Pred prvo uporabo vaše naprave skrbno preberite navodila za uporabo in jih upoštevajte. Shranite navodila za uporabo za kasnejšo uporabo ali morebitnega novega lastnika.

OPOZORILO!**Preučite vsa varnostna opozorila in navodila.**

Neupoštevanje varnostnih opozoril in navodil lahko povzroči električni udar, požar in/ali hude telesne poškodbe.

Shranite vsa varnostna opozorila in navodila, za kasnejšo uporabo.

→ V varnostnih opozorilih uporabljeni izraz »Električno orodje« nanaša na električno gnane naprave (z omrežnim kablom) in na akumulatorsko gnane naprave (brez omrežnega kabla).

→ Pred prvo uporabo naprave preberite varnostna opozorila!

Če ne upoštevate napotkov v navodilih za uporabo ali varnostnih opozoril lahko povzročite škodo na napravi in nevarnosti za upravljavca in ostale osebe v bližini.

→ Vse osebe, ki se ukvarjajo z zagonom, uporabo in vzdrževanjem te naprave, morajo biti ustrezno usposobljene in kvalificirane.

Prepoved kakršnekoli spremembe ali prede-lave naprave

Prepovedano je spreminjati napravo oz. dodajati druge naprave in pripomočke. Takšne spremembe lahko povzročijo telesne poškodbe oseb in motnje pri delovanju naprave.

→ Popravila na napravi smejo izvajati samo pooblaščen in usposobljeni strokovnjaki. Vedno uporabljajte originalne nadomestne dele. S tem zagotovite in ohranite varnost pri uporabi naprave.

Informacijski simboli v teh navodilih

Znaki in simboli v teh navodilih za uporabo vam pomagajo pri razumevanju navodil za uporabo in uporabi te naprave.

**Napotek**

Informacije o učinkoviti in praktični uporabi naprave.

→ Korak

Usmerja vas k postopkom.

✓ Rezultat upravljanja

Tu najdete rezultat, ki je posledica akcijskega koraka.

Za vašo varnost

[1] Številka poz.

Številka poz. je v besedilu označena z oglatimi oklepaji [].

A Oznake slik

Slike so označene s črkami in označene v besedilu.

1 Številka akcijskega koraka

Vrstni red akcijskih korakov je oštevilčen in označen v besedilu.

Stopnje nevarnosti in napotki o varnosti

V teh navodilih za uporabo so opisane sledeče stopnje nevarnosti, ki vas opozarjajo na možne nevarne situacije:

⚠ NEVARNOST!



Neposredno grozeča nevarnost, če ne upoštevate predpisanih ukrepov, lahko to povzroči hude telesne poškodbe ali celo smrt.

⚠ OPOZORILO!



Lahko pride do nevarne situacije, če ne upoštevate predpisanih ukrepov, lahko to povzroči hujše telesne poškodbe ali celo smrt.

⚠ PREVIDNOST!



Lahko pride do nevarne situacije, če ne upoštevate predpisanih ukrepov, lahko to povzroči manjše ali lažje telesne poškodbe.

Pozor!

Škodljiva situacija in če ne preprečite lahko posledično povzroči materialno škodo.

Sestava varnostnih opozoril

⚠ NEVARNOST!



Vrsta in izvor nevarnosti!
 ➔ Posledice, če ne upoštevate
 ➤ Ukrepi za preprečevanje nevarnosti

Varnostna opozorila

Varnost na delovnem mestu

- Vzdržujte delovno območje čisto in dobro osvetljeno.** Neurejeno ali neosvetljeno delovno območje lahko povzroči nesrečo.
- Z električnim orodjem ne delajte v eksplozivno nevarnem območju, v katerem se nahajajo vnetljive tekočine, plini ali prah.** Električne naprave lahko proizvajajo iskre, ki lahko vnamejo vnetljivi prah ali hlape.
- Ne dovolite dostopa otrokom ali drugim osebam, kadar uporabljate električno orodje.** Če niste pozorni, lahko izgubite nadzor nad napravo.

Električna varnost

- Električno orodje zaščitit pred dežjem in vlago.** Vdor vode v električno orodje poveča tveganje za električni udar.

Varnost osebja

- Bodite pozorni na to kar počnete in z električnim orodjem delajte zavestno in zbrano. Ne uporabljajte električnega orodja, če ste pod vplivom drog, alkohola ali zdravil.** Trenutek nepazljivosti pri uporabi električnega orodja lahko povzroči hude telesne poškodbe.

- Uporabljajte osebno zaščitno opremo in vedno tudi zaščitna očala.** Uporaba osebne zaščitne opreme, kot so zaščitna maska, nedrseči varnostni čevlji, zaščitna očala ali zaščita sluha, glede na vrsto uporabe orodja, zmanjšuje tveganje in poškodbe.
- Preprečite nenamerni vklop. Prepričajte se, da je električno orodje izklopljeno, preden ga priključite na električno omrežje / ali akumulator, tudi pred prenašanjem.** Če imate pri prenašanju električnega orodja prst na stikalu, ali če je naprava vklopljena in priključena na električno omrežje lahko pride do nesreče.
- Preden vklopite električno napravo, odstranite orodje za nastavitve in ključ za privijanje orodja.** Orodje ali ključ, ki bi zašli v vrteče dele orodja lahko povzročijo hude telesne poškodbe.
- Bodite pozorni na pravilno držo telesa. Poskrbite za varno stojišče in vzdržujte ravnotežje.** Na ta način ste lažje pozorni na električno orodje in na nepredvidene situacije.
- Nosite primerna oblačila. Ne nosite širokih oblačil ali nakita. Z lasmi, obleko in rokavicami se ne približujte gibljivim delom naprave.** Gibljivi deli naprave lahko zagrabijo za lase, nakit ali dolge lase.

Varnostna opozorila

Uporaba in postopki z električnim orodjem

- a) **Ne preobremenjujte naprave. Uporabite za vaše delo primerno električno orodje.** Z ustreznim električnim orodjem boste boljše delali in varneje, v navedenem območju moči.
- b) **Ne uporabljajte električnega orodja, ki ima poškodovano stikalo.** Električno orodje, ki ga ni mogoče vklopiti ali izklopiti je nevarno in ga je potrebno popraviti.
- c) **Pred nastavljanjem naprave, menjavo opreme ali odlaganjem naprave vedno izvlcite vtičač iz vtičnice in/ali odstranite akumulator.** Ti ukrepi bodo preprečili nezaželeni zagon električnega orodja.
- d) **Shranjujte električna orodja izven dosega otrok. Ne dovolite uporabe orodja osebam, ki ne znajo upravljati z orodjem ali niso prebrale navodil za uporabo.** Električno orodje je nevarno, če ga uporablja neizkušena oseba.
- e) **Skrbno negujte električno orodje. Preverite, če gibljivi deli brezkompromisno delujejo in niso zagozdeni, preverite če deli niso zlomljeni ali tako poškodovani, da to vpliva na delovanje električnega orodja. Pred uporabo brezpogojno popravite vse poškodovane dele.** Mnogo nesreč povzroči slabo vzdrževano električno orodje.
- f) **Vzdržujte ostrino rezalnega orodja in čistočo.** Skrbno negovano rezalno orodje, z ostrimi rezalnimi robovi je lažje vodljivo in ne povzroča zagozdenja.
- g) **Uporabljajte električno orodje, opremo, rezalno orodje itd. ustrezno z navodili za uporabo. Pri tem upoštevajte delovne pogoje in dejavnosti, ki jih morate izvesti.** Uporaba električnega orodja za druge namene kot je predvideno, lahko povzroči nevarne situacije.

Uporaba in postopki z akumulatorskim orodjem

- a) **Akumulator polnite samo s polnilniki, ki jih dovoljuje proizvajalec akumulatorja.** Polnilnik je predviden za polnjenje določenih vrst akumulatorjev, obstaja nevarnost požara, če ga uporabljate za polnjenje drugačnih akumulatorjev.
- b) **Za električno orodje uporabljajte samo za to orodje predvidene akumulatorje.** Uporaba drugih akumulatorjev lahko povzroči poškodbe ali požar.
- c) **V bližini shranjenega akumulatorja ne sme biti kovinskih predmetov, kot so npr. pisarniške sponke, kovanci, ključji, žebliji, vijaki itd., ki bi lahko povzročili kratek stik na kontaktih akumulatorja.** Kratek stik med kontakti akumulatorja lahko povzroči opekline ali požar.
- d) **Napačna uporaba lahko povzroči iztekanje kisline iz akumulatorja. Preprečite stik s to kislino. V primeru dotika, to mesto operite z veliko vode. Če tekočina zaide v oči, takoj poiščite zdravniško pomoč.** Iztekajoča akumulatorska tekočina lahko povzroči razjede na koži ali opekline.

Servis

- a) **Orodje smejo popravljati samo pooblašeni strokovnjaki, z uporabo originalnih nadomestnih delov.** S tem zagotovite in ohranite varnost pri uporabi električnega orodja.

Varnostna opozorila za škarje za živo mejo

- **Z rokami, nogami, telesom se ne približujte rezilom. Pri delujočem rezilu ne poizkušajte odstranjevati materiala ali zadržati odrezanega materiala. Zagozdeni material odstranjujte samo pri izklopljeni napravi.** Trenutek nepazljivosti pri uporabi škarij za živo mejo lahko povzroči hude telesne poškodbe.
- **Škarje za živo mejo izklopite, primite za ročaj in jih prenesite na drugo mesto. Pri transportu ali shranjevanju mora biti na škarjah za živo mejo nameščen zaščitni pokrov.** Skrbno upravljanje z napravo zmanjšuje nevarnost poškodb, nastalih z rezili.
- **Električno orodje držite samo za izolirane ročaje, ker obstaja nevarnost, da bi rezila prišla v stik s skrito električno napeljavo ali se zapletejo v lasten omrežni kabel.** Pri stiku rezil škarij z napetostno napeljavo se lahko na kovinske dele prenese napetost in povzroči električni udar.

Osebna zaščita in zaščita ljudi v okolici

- **Iz varnostnih razlogov otroci in druge osebe, ki ne poznajo navodil o uporabi, ne smejo uporabljati škarij za živo mejo.** Lokalna določila lahko dodatno predpisujejo minimalno starost uporabnika.
- **Ne vklaplajte škarij za živo mejo, če so v bližini osebe (še posebej če so to otroci) ali živali.** Bodite pozorni na to, da se otroci ne bodo igrali s škarjami za živo mejo.
- **Prekinite delovanje naprave, če se vam približajo druge osebe (še posebej bodite pozorni na otroke) ali živali.**
- **Naprave ne smejo uporabljati otroci, osebe z omejenimi telesnimi, gibalnimi ali duševnimi sposobnostmi ali osebe, ki nimajo zadostnih izkušenj in znanja. Prav tako te naprave ne smejo uporabljati osebe, ki niso prebrale in razumele navodil za uporabo.** Upoštevajte lokalne predpise, ki lahko določajo starostno omejitev za uporabnika naprave.
- **Vklopite motor naprave šele takrat, ko so vaše noge in roke v varni razdalji od rezil naprave.**
- **Vedno ločite stroj od oskrbe z električno energijo, kadar zapustite stroj in če je potrebno odstraniti zamašitev.**

Varnostna opozorila

- **Pri delu s škarkjami za živo mejo vedno imejte obute trdne čevlje in dolge hlače in uporabljajte ustrezno zaščitno opremo (zaščitna očala, zaščita sluha, zaščitne rokavice itd.).** Uporaba osebne zaščitne opreme zmanjšuje tveganje poškodb. Ne nosite oblek itd., ki bi lahko zašla v območje rezil stroja.

Pred uporabo

- **Pred pričetkom del se seznanite z funkcijami in delovanjem škarij za živo mejo in preučite vse upravljalne elemente.**
- **Ne uporabljajte škarij za živo mejo, ki imajo poškodovano stikalo in se jih ne da več vklopiti ali izklopiti.** To naj popravi usposobljen strokovnjak ali v pooblaščen servisni delavnic.
- **Ne uporabljajte naprave, ki ima poškodovane ali pomanjkljive zaščitne naprave ali pokrove.** To naj popravi ali zamenja usposobljen strokovnjak v pooblaščen delavnic.
- **Preden izvajate nastavitve na napravi ali pred čiščenjem izklopite napravo in odstranite akumulator.**
- **Ne uporabljajte škarij za živo mejo, ki imajo okvarjena ali zelo obrabljena rezila. To naj popravi ali zamenja usposobljen strokovnjak ali v pooblaščen delavnic.**

Pri uporabi

- **Preberite in upoštevajte navodila za uporabo akumulatorja in polnilnika za akumulator.**
- **Z rokami, nogami, telesom se ne približujte rezilom. Pri delujočem rezilu ne poizkušajte odstranjevati materiala ali zadržati odrezanega materiala. Zagozdeni material odstranjujte samo pri izklopljeni napravi.** Trenutek nepazljivosti pri uporabi škarij za živo mejo lahko povzroči hude telesne poškodbe.
- **Električno orodje držite samo za izolirane ročaje, ker lahko rezila pridejo v stik s skrito električno napeljavo.** Pri stiku rezil škarij z napetostno napeljavo se lahko na kovinske dele prenese napetost in povzroči električni udar.
- **Med prekinitvami dela ne puščajte škarij za živo mejo brez nadzora, shranite jih na varnem mestu.**
- **Pred rezanjem preglejte živo mejo in odstranite vse skrite predmete, kot npr. žice.**
- **Škarje za živo mejo trdno držite z obema rokama**
- **Škarje za živo mejo naj bodo pri vklopu vzporedno s živo mejo, da preprečite nevarnosti poškodbe.**
- **Pri delu vzdržujte varnostno razdaljo do rezil.**
- **Uporabljajte ustrezna zaščitna očala in zaščito sluha!**
- **Bodite še posebej previdni, če se premikate vzvratno. Nevarnost spotikanja!**

- **Izklopite motor pri premikanju naprave na drugo delovno območje.**
- **Ne premoščajte in ne odstranjujte na napravi nameščenih električnih stikalnih naprav (npr. s povezavo pritisnega stikala na ročaju).**
- **Pri delu bodite pozorni na dobro stojišče, še posebej, če uporabljate lestev ali podest.**
- **Pri delu bodite vedno pozorni na okolico, na možne nevarnosti, ki bi jih lahko zaradi hrupa naprave preslišali.**

Naputki za preprečevanje vibracij:

- **Učinek vibracij lahko negativno vpliva na živce in moti krvni obtok v dlaneh in rokah.**
- **Pri delu v hladnem okolju uporabljajte topla oblačila in poskrbite, da bodo vaše dlani tople in suhe.**
- **Izvajajte premore med delom.**
- **Če se pojavi omrtvičenost kože na vaših prstih ali rokah, mravljinca, bolečine ali obarvanost, zaustavite delo s strojem in se če je potrebno posvetujte tudi z zdravnikom.**
- **Navedene vrednosti vibracij:**

- Izmerjene po standardnem postopku preizkusa.
- Omogoča oceno škodljivih emisij električnega orodja in primerjavo z drugim električnim orodjem. Glede na pogoje uporabe, stanje električnega orodja ali rezalnega orodja je obremenitev lahko večja ali manjša. Pri ocenjevanju upoštevajte prekinitve dela in faze z manjšo obremenitvijo. Izvedite zaščitne ukrepe na podlagi ugotovljenih ocen, npr. organizacijski ukrepi.

Po uporabi

- **Izklopite napravo, odstranite akumulator in preverite morebitne poškodbe na napravi. **Pozor, Nevarnost!** Rezila se po izklopu še vrtijo!**
- **Pred vzdrževanjem ali čiščenjem naprave, izklopite napravo in odstranite akumulator.**
- **Vedno počakajte, da se rezila zaustavijo.**
- **Zaščitne naprave smete odstraniti šele, ko je motor zaustavljen in odstranjen akumulator.**
- **Bodite pozorni na to, da so prezračevalne reže neovirane in čiste.**
- **Ne čistite škarij za živo mejo z vodo.**

Splošna varnostna opozorila

- **Nadomestni deli morajo ustrezati zahtevam, ki jih je določil proizvajalec naprave. Zato uporabljajte samo originalne nadomestne dele ali od proizvajalca dovoljene nadomestne dele. Prosimo, pri zamenjavi vedno upoštevajte priložena navodila za vgradnjo in pred tem odstranite akumulator.**

- **Popravila naj izvajajo izključno usposobljeni strokovnjaki ali osebje v pooblašteni delavnici.** Naslovi pooblaščenih delavnic so na naši spletni strani.
- **Ta naprava je namenjena za nego žive meje v zasebnem območju.** Zaradi nevarnosti telesnih poškodb upravljavca in ostalih oseb, se naprava ne sme uporabljati v druge namene.
- **Za električno orodje uporabljajte samo za to namenjene akumulatorje.** Uporaba drugih akumulatorjev lahko povzroči poškodbe ali požar.

- **Tudi pri upoštevanju vseh varnostnih opozoril in navodil za delo še vedno obstaja nevarnost poškodb ali materialne škode.** Vedno delajte z veliko pozornostjo.
- **Ne uporabljajte naprave v dežju ali nevihti.**
- **Zamenjajte vse obrabljene ali poškodovane opozorilne ploščice na napravi.**
- **Uporabljajte samo takšne akumulatorje in polnilnike, ki jih dovoljuje proizvajalec.** Oznake za dovoljeni akumulator ali polnilnik so navedene na priloženi ES-Izjavi o skladnosti.

Pravilna namenska uporaba

Škarje za živo mejo so namenjene izključno za rezanje žive meje in grmičevja, za sledeče največje debeline vej:

- 22 mm za naprave s 50 cm rezilom
- 24 mm za naprave s 60 cm rezilom

Vsaka uporaba izven tega velja za nenamensko uporabo.

Za škodo, ki bi nastala zaradi nenamenske uporabi je odgovoren upravljevec.

Pravilna namenska uporaba

Škarje za živo mejo se ne smejo uporabljati za delo na odprtih nasadih, parkih, športnih parkih, cestah itd., kot tudi ne na poljih ali v gozdovih.

Tipiska tablica

Položaj

Tipiska tablica se nahaja na ohišju naprave.



Napotek

Oznaka vsebuje dokumentacijo o napravi in se ne sme spreminjati ali zbrisati.

Sestava

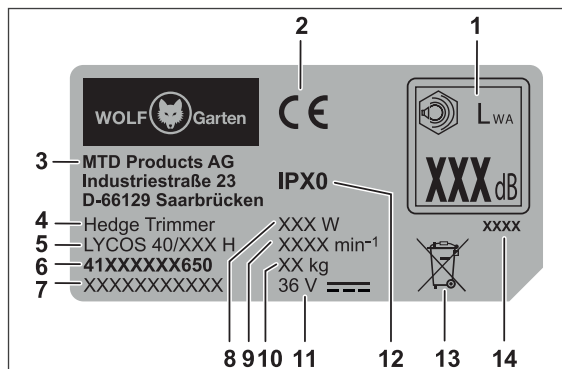

- 1 Zajamčena emisija zvočne moči
- 2 Oznaka CE
- 3 Proizvajalec
- 4 Skupina naprav

- 5 Model
- 6 Številka modela
- 7 Serijska številka
- 8 Moč
- 9 Vrtljaji motorja v min⁻¹
- 10 Masa
- 11 Nazivna napetost / Vrsta toka
- 12 Zaščitni razred / vrsta zaščite
- 13 Napotki za odstranitev
- 14 Leto izdelave

Upravljalni elementi

Upravljalni elementi

- 1 Ročaj
- 2 Stikalo za vklop/izklop na ročaju
- 3 Tipka Eco
- 4 Lok
- 5 Stikalo za vklop/izklop na loku
- 6 Zaščitna plošča
- 7 Rezilo
- 8 Sprostitev akumulatorja
- 9 Predal za akumulator
- 10 Nastavitev delovnega kota
- 11 Motor/gonilo
- 12 Zaščitni pokrov
- 13 Zaščitno omejilo

Zaščitne naprave

Zaščitne naprave

Zaščitna plošča [6]

Prosojna zaščitna plošča ščiti vaše roke in omogoča brezkompromisno rezanje z dobro vidljivostjo območja rezanja.

Zaščitno omejilo [13]

Navzven segajoče vodilne letve ščitijo, pri udaru na trdi predmet (steno, tla itd.), pred nezaželenimi udari npr. povratnim udarom rezila.

Dvo-ročni-varnostni vklop [2], [4]

Vklop in upravljanje škarij za živo mejo se izvaja z obema rokama. Ena roka upravlja s stikalom za vklop/izklop na ročaju in druga roka upravlja stikalo za vklop/izklop na loku. Če spustite enega od stikal, se bo rezilo samodejno zaustavilo.

Prvi zagon

Dopolnilna dokumentacija



Prvi zagon naprave izvedite šele, ko ste preučili priložena navodila za uporabo polnilnika in akumulatorja in ste napisano razumeli in upoštevali.

Polnjenje akumulatorja

OPOZORILO!



Nevarnost telesne poškodbe ali materialne škode.

- Akumulator polnite izključno s polnilnikom, ki ga dovoljuje proizvajalec akumulatorja. Oznake za dovoljeni polnilnik so navedene na priloženi ES-Izjavi o skladnosti.

Pozor!

Nov akumulator je delno napolnjen. Pred prvo uporabo v celoti napolnite akumulator, da zagotovite celotno zmogljivost akumulatorja.

- ➔ Akumulator napolnite v skladu z navodili v dopolnilni dokumentaciji.

Delovni časi

- ✓ Upošteвайте lokalne predpise.
- ➔ Povprašajte za dovoljene čase uporabe naprave pri vaši lokalni upravi.

Delovanje

Vstavljanje akumulatorja

OPOZORILO!



Neustrezni postopki z akumulatorjem in polnilnikom.

- ⊖ Nevarnost poškodbe ali materialne škode
- Preberite in upošteвайте navodila za uporabo akumulatorja in polnilnika.

S pomočjo 2-stopenjskega zaklepa lahko nastavite delovni način oz. način za transport akumulatorja.

Stopnja 1

- ✓ Akumulator se nahaja v transportnem načinu.
 - Električni kontakti so prekinjeni, s čimer je preprečeno nenamerno praznjenje akumulatorja med shranjevanjem.

Stopnja 2

- ✓ Akumulator se nahaja v delovnem načinu.
 - Električni kontakti so v stiku in naprava je pripravljena na delovanje.

Nastavitev delovnega kota

OPOZORILO!





Nevarnost poškodbe zaradi rezil.



- Izklopite napravo in počakajte, da se rezilo dokončno zaustavi, šele nato izvajajte nastavitve na napravi.

Škarje za živo mejo razpolagajo s 5-kratno nastavljenim delovnim kotom. Rezalno glavo lahko zasukate za 45° ali 90° proti desni ali levi.

Na ta način lahko brez težav dosežete težko dostopna mesta na vrtu.

- ➔ Izvlecite zapahnitveni vzvod .
- ✓ Ročaj se sprostí iz zapahnitve.
- ➔ Nastavite delovni kot, s tem da ročaj zasukate na desno ali levo.
- ✓ Ročaj se zaskoči na sledečem zaskočnem mestu .
- ➔ Če želite še nadalje zasukati ročaj, potem ponovno povlecite zapahnitveni vzvod .

Vklop naprave

- ➔ Z eno roko pritisnite in pridržite stikalo za vklop/izklop na ročaju .
- ➔ Z drugo roko istočasno pritisnite stikalo za vklop/izklop na loku .
- ✓ Naprava deluje.
- ➔ Pritisnite tipko Eco .
- ✓ Število gibov rezila se zmanjša. Na tipki Eco sveti zelena lučka.



Napotek

Način Eco podaljša čas delovanja naprave za pribl. 50% in se lahko uporablja za rezanje tanjših vej. Način Eco ostane aktiven tudi po izklopu in ponovnem vklopu naprave. Za izklop načina Eco je treba še enkrat pritisniti tipko Eco in naprava bo preklopila v običajni način (večje število gibov rezila).

Rezanje

Rezanje zgornjega dela žive meje

- Škarje za živo mejo vodite levo in desno z nagibnimi/pogostimi premiki za rezanje zgornje površine žive meje.
- Za kar najboljše rezultate rezanja držite rezilo v rahlo nagnjenem položaju v smeri premika rezanja.

Rezanje strani žive meje

- Pri rezanju strani žive meje, najprej začnite spodaj na živi meji in režite navzgor.
- Za kar najboljše rezultate rezanja držite rezilo v rahlo nagnjenem položaju v smeri premika rezanja.
- Režite strani žive meje navzgor zoženo, da omogočite enakomerno rast žive meje.

Nasveti za rezanje

- Prosimo, upoštevajte čas gnezdenja ptic!
- Idealna oblika žive meje je trapezna oblike, ki omogoča zadostno svetlobo in prezračevanje rastlin na vseh mestih žive meje **F**.
- Za spodbujanje mlade žive meje k gostejši rasti, je treba nove poganjke rezati le polovično.
- Ko živa meja doseže zeleno višino, lahko nove poganjke v celoti odrežete.
- Za doseganje enakomerne višine celotne žive meje, lahko napnete vrstico po celotni dolžini in režete vzdolž te vrvice.

Časi rezanja

Listopadna živa meja	Maj/junij in oktober (rezanje za pribl. 1/3 celotne višine v zimskem času)
Živa meja iz iglavcev	April in oktober
Iglavci	April in oktober

Izklop naprave **B**

- ✓ Naprava se izklopi takoj, ko izpustite enega od stikalo za vklop/izklop **1** ali **2**.

Odstranitev akumulatorja **G**

- ➔ Pritisnite na tipko za sprostitve akumulatorja **1**.
- ➔ Odstranite akumulator **2**.

Vzdrževanje**⚠ OPOZORILO!**

Nevarnost poškodbe ali materialne škode.

- Vzdrževanje in čiščenje naprave smete izvajati samo, ko je motor zaustavljen in ko se je rezilo zaustavilo.
- Pred vsemi deli na napravi najprej odstranite akumulator.
- Popravila in vzdrževalna dela, kot tudi zamenjavo varnostnih elementov, naj izvede usposobljen strokovnjak ali osebe v pooblašeni delavnici.

Čiščenje

- ➔ Očistite škarje za živo mejo po vsaki uporabi s suho krpo oz. pri močnejši umazaniji z ustrezno ščetko.
- ➔ Po vsaki uporabi previdno očistite rezila.
- ➔ Po uporabi, rezila napršite z negovalnim oljem, da zagotovite dolgo dobo uporabe škarij za živo mejo. Če je le možno, uporabljajte okolju prijazna maziva.
- ➔ Med uporabo ne oljite rezil škarij za živo mejo.
- ➔ Položite škarje za živo mejo na stran in napršite tanek oljni film na rezila.
- ➔ Po daljšem rezanju žive meje pogosto prekinite z delom in naoljite rezila vaših škarij za živo mejo.

Pozor!

Ne čistite naprave z vodo.

Transport in skladiščenje**⚠ OPOZORILO!**

Nevarnost poškodbe zaradi rezil.

- Pred transportom in skladiščenjem najprej izklopite napravo in vedno počakajte, da se rezila v celoti zaustavijo.
- Pred transportom ali skladiščenjem odstranite akumulator iz naprave.

Skladiščenje

- ➔ Po končani sezoni izvedite temeljito čiščenje naprave.
- ➔ Napravo hranite na suhem in varnem mestu, nedostopno za otrokom.
- ➔ Shranjujte akumulator ločeno od škarij za živo mejo.
- ➔ Shranite akumulator na hladnem in suhem mestu. Priporočljiva temperatura pri shranjevanju 0 - 23 °C.
- ➔ Škarje za živo mejo, še posebej plastične dele zaščitite pred vplivi zavorne tekočine, bencina, petrokemičnimi izdelki, mazalnimi olji in oljnimi pršilniki. Te snovi vsebujejo kemične snovi, ki razjedajo plastične dele škarij za živo mejo ali celo lahko uničijo.
- ➔ Gnojila in druge vrtno kemikalije vsebujejo snovi, ki so močno korozivne in razjedajo kovinske dele škarij za živo mejo. Ne shranjujte škarij za živo mejo v bližini teh snovi.

Odprava motenj

▲ OPOZORILO!



Nevarnost telesne poškodbe ali materialne škode.

- V primeru dvoma vedno poiščite pomoč v pooblašteni servisni delavnici.
- Zaustavite motor pred vsakim preverjanjem in popravili naprave in odstranite akumulator.

Težava	Možen vzrok	Pomoč
Naprava se izklopi.	Akumulator je prevroč.	Počakajte, da se akumulator ohladi.
	Akumulator je izpraznjen.	Napolnite akumulator.
	Temperatura naprave (elektronike) je previsoka.	Počakajte, da se naprava ohladi in event. očistite prezračevalne reže.
	Izklop zaradi prevelikega toka	Če se napaka ponovi, poiščite pomoč v pooblašteni servisni delavnici.
Naprave se ne da vklopiti.	Akumulator je izpraznjen.	Napolnite akumulator.
	Izklop zaradi prevelike napetosti	Če se napaka ponovi, poiščite pomoč v pooblašteni servisni delavnici.
	Izklop zaradi prevelikega toka	Če se napaka ponovi, poiščite pomoč v pooblašteni servisni delavnici.
	Temperatura akumulatorja previsoka ali prenizka.	Počakajte, da se akumulator ohladi oz. ga ogrejte.
Rezila so vroča.	Akumulator je okvarjen.	Zamenjajte akumulator.
	Rezila so topa.	Poiščite pomoč v pooblašteni servisni delavnici.
Neenakomeren tek, močne vibracije naprave.	Prišlo je do prevelikega trenja zaradi pomanjkljivega mazanja.	Naoljite rezila.
	Rezila so poškodovana.	Poiščite pomoč v pooblašteni servisni delavnici.
	Rezila niso več zadostno pritrjena.	Poiščite pomoč v pooblašteni servisni delavnici.

Garancija

V vsaki državi veljajo garancijski pogoji, ki jih določa naše podjetje ali uvoznik. Brezplačno odpravimo motnje na napravi v okviru garancijskih pogojev, vendar samo v primeru, če gre za napako na materialu ali napako pri izdelavi. V primeru garancijskih zahtev se obrnite na prodajalca ali najbližjega zastopnika.

Izjava o skladnosti ES



Nadaljnje navedbe k napravi najdete v ločeno priloženi Izjavi o skladnosti ES, ki je sestavni del teh navodil za uporabo.

Okolju prijazna odstranitev

Električna orodja, opremo in embalažo je potrebno odstraniti v skladu z zakoni o varovanju okolja in jih predati v reciklažo.



Akumulatorji / baterije:

Akumulatorji / baterije ne sodijo v gospodinske odpadke, ne mečite jih v vodo ali ogenj. Akumulatorje / baterije je treba zbirati, reciklirati ali odstraniti na okolju prijazen način.

Električno orodje (brez akumulatorja/baterij):

Izrabljeno električno orodje ne sodi v gospodinske odpadke! Oddajte ga v reciklažo, ustrezni komunalni službi.

Sadržaj

Za vašu sigurnost	158
Značenje simbola	158
Sigurnosne napomene	159
Namjenska uporaba	162
Natpisna pločica	162
Upravljački elementi	163
Zaštitne naprave	163
Puštanje u rad	163
Rad	163
Održavanje	164
Transport i skladištenje	165
Uklanjanje smetnji	165
Jamstvo	166
EZ izjava o sukladnosti	166
Ekološko zbrinjavanje	166

Značenje simbola

**UPOZORENJE!**

Pročitajte upute za uporabu kako biste smanjili rizik od ozljeda!

**Oprez!**

Treće osobe moraju biti podalje od područja opasnosti.



Prije svih radova na uređaju uklonite akumulator!



Nosite zaštitu za oči i zaštitu sluha!



Nosite zaštitne rukavice!



Pazite da uređaj ne bude izložen kiši!

Za vašu sigurnost



Prije prvog korištenja uređaja pažljivo pročitajte ove upute za uporabu i postupajte u skladu s njima. Sačuvajte ove upute za uporabu za kasnije korištenje ili za sjedećeg korisnika.

UPOZORENJE!**Pročitajte sve sigurnosne napomene i naputke.**

Propusti u pridržavanju sigurnosnih napomena i naputaka mogu prouzročiti strujni udar, požar i/ili teške ozljede.

Sačuvajte sve sigurnosne napomene i naputke za budućnost.

- Pojam „električni uređaj“ koji se koristi u sigurnosnim napomenama odnosi se na električne uređaje s mrežnim napajanjem (s mrežnim kablom) i električne uređaje s akumulatorom (bez mrežnog kabela).
- Prije prvog puštanja u rad svakako pročitajte sigurnosne napomene!
U slučaju nepoštivanja uputa za uporabu i sigurnosnih napomena na uređaju mogu nastati oštećenja, a rukovatelj i druge osobe mogu biti dovedene u opasnost.
- Sve osobe koje puštaju uređaj u rad, rukuju njime i održavaju ga moraju biti za to kvalificirane.

Zabranu samovoljnih preinaka i modifikacija uređaja

Zabranjeno je vršiti preinake na uređaju ili ga modificirati u dodatne uređaje. Takve bi preinake mogle prouzročiti ozljede i dovesti do pogrešnog rada uređaja.

- Uređaj smiju popravljati samo osobe koje su za to zadužene i školovane. U tu svrhu uvijek koristite originalne rezervne dijelove. Na taj će način sigurnost uređaja ostati zajamčena.

Informativni simboli u ovim uputama

Oznake i simboli u ovim uputama trebali bi vam pomoći da se brzo upoznate s uputama i uređajem i sigurno rukujete uređajem.

**Napomena**

Informacije o najučinkovitijem odn. najpraktičnijem načinu korištenja uređaja.

→ Radni korak

Zahtijeva da postupite na odgovarajući način.

✓ Rezultat postupanja

Ovdje ćete pronaći rezultat slijeda radnih koraka.

[1] Broj pozicije

Brojevi pozicija u tekstu su označeni uglatim zagradama [].

Za vašu sigurnost

Oznaka ilustracije

Ilustracije su numerirane slovima i označene u tekstu.

Broj radnog koraka

Definirani slijed radnih koraka numeriran je i označen u tekstu.

Stupnjevi opasnosti znakova upozorenja

U ovim uputama za uporabu upotrebljavaju se sljedeći stupnjevi opasnosti kojima se upozorava na potencijalno opasne situacije:

OPASNOST!



Neposredno predstoji opasna situacija koja u slučaju nepridržavanja mjera izaziva teške ozljede pa čak i smrt.

UPOZORENJE!



Može doći do opasne situacije koja u slučaju nepridržavanja mjera izaziva teške ozljede pa čak i smrt.

OPREZ!



Može doći do opasne situacije koja u slučaju nepridržavanja mjera izaziva lakše ili neznatne ozljede.

Pozor!

Može doći do potencijalno štetne situacije koja, u slučaju da se ne izbjegne, izaziva materijalnu štetu.

Struktura sigurnosnih napomena

OPASNOST!



Vrsta i izvor opasnosti!

➔ Posljedice u slučaju nepridržavanja

➤ Mjera za otklanjanje opasnosti

Sigurnosne napomene

Sigurnost na radnom mjestu

- Područje rada održavajte čistim i dobro osvijetljenim.** Nered ili neosvijetljena područja rada mogu prouzročiti nezgode.
- Ne koristite električni uređaj u okolini u kojoj postoji opasnost od eksplozije, u kojoj se nalaze zapaljive tekućine, plinovi ili prašina.** Električni uređaji proizvode iskre koje mogu zapaliti prašinu ili paru.
- Dok koristite električni uređaj držite djecu i druge osobe podalje od njega.** Ako vas ometu, možete izgubiti kontrolu nad uređajem.

Električna sigurnost

- Držite električne uređaje podalje od kiše i vlage.** Prodor vode u električni uređaj povećava opasnost od strujnog udara.

Sigurnost osoba

- Budite oprezni i vodite računa o tome što radite, a svakom poslu kod kojeg se koristi električni uređaj pristupajte razumno. Ne koristite električni uređaj ako ste umorni ili ako ste pod utjecajem droga, alkohola ili lijekova.** Jedan trenutak nepažnje pri rukovanju električnim uređajem može dovesti do ozbiljnih ozljeda.

- Nosite osobnu zaštitnu opremu te uvijek i zaštitne naočale.** Nošenje osobne zaštitne opreme kao što su maska za zaštitu od prašine, neklizajuće zaštitne cipele, zaštitna kaciga ili zaštita sluha, ovisno o vrsti i načinu primjene električnog uređaja, smanjuje rizik od ozljeda.
- Izbjegavajte nehotično puštanje u rad. Uvjerite se da je električni uređaj isključen prije nego ga priključite na opskrbu strujom i/ili na akumulator, uzmete u ruke ili nosite.** Ako vam je za vrijeme nošenja električnog uređaja prst na prekidaču ili ako uključeni uređaj priključite na opskrbu strujom, to može dovesti do nesreća.
- Uklonite alat za namještanje ili ključ za vijke prije uključivanja električnog uređaja.** Alat ili ključ, koji se nalaze u rotirajućem dijelu uređaja, mogu prouzročiti ozljede.
- Izbjegavajte neprirodno držanje tijela. Pobrinite se da budete stabilni i uvijek održavajte ravnotežu.** Tako ćete moći bolje kontrolirati električni uređaj u neočekivanim situacijama.
- Nosite odgovarajuću odjeću. Ne nosite široku odjeću ili nakit. Kosu, odjeću i rukavice držite podalje od rotirajućih dijelova.** Rotirajući dijelovi mogu zahvatiti komotnu odjeću, nakit ili dugu kosu.

Sigurnosne napomene

Korištenje i rukovanje električnim uređajem

- a) **Ne preopterećujte uređaj. Za rad koristite električni uređaj koji je predviđen za ono što njime radite.** Ako za rad koristite odgovarajući električni uređaj, radit ćete bolje i sigurnije u navedenom području snage.
- b) **Ne koristite električni uređaj čija je sklopka neispravna.** Električni uređaj koji se više ne može uključiti ili isključiti opasan je i mora se popraviti.
- c) **Izvučite utikač iz utičnice i/ili izvadite akumulator prije podešavanja uređaja, zamjene dijelova pribora ili odlaganja uređaja.** Ova mjera opreza sprječava nehotično pokretanje električnog uređaja.
- d) **Električne uređaje koje ne koristite čuvajte izvan dohvata djece. Ne dozvolite da uređaj koriste osobe koje nisu s njime upoznate ili koje nisu pročitale ove upute.** Električni uređaji opasni su ako ih koriste neiskusne osobe.
- e) **Pažljivo održavajte električne uređaje. Provjerite funkcioniraju li pokretni dijelovi besprijekorno odnosno uvjerite se da ne zapinju te ima li odlomljenih dijelova ili dijelova oštećenih u tolikoj mjeri da to negativno utječe na funkcionalnost uređaja. Dajte popraviti oštećene dijelove uređaja prije korištenja.** Uzrok brojnih nezgoda su loše održavani električni uređaji.
- f) **Rezni alati moraju biti oštri i čisti.** Dobro održavani rezni alati s oštrim reznim bridovima rjeđe se zaglavljuju i njime se lakše ruke.
- g) **Električni uređaj, pribor, alate itd. koristite u skladu s ovim uputama. Pri tome vodite računa o uvjetima rada i poslu kojeg treba obaviti.** Nenamjenska uporaba električnih uređaja može dovesti do opasnih situacija.

Korištenje i rukovanje akumulatorskim uređajem

- a) **Punite akumulatoru samo u punjačima koje je preporučio proizvođač.** Ako se punjač koristi s drugim akumulatorima, različitim od vrste akumulatora za koje je predviđen, postoji opasnost od požara.
- b) **Koristite samo akumulatoru koji su predviđeni za ove električne uređaje.** Uporaba drugih akumulatora može dovesti do ozljeda i opasnosti od požara.
- c) **Akumulator koji se ne koristi držite podalje od uredskih spajalica, kovanica, ključeva, čavala, vijaka ili drugih sitnih metalnih predmeta koji bi mogli prouzročiti premoštenje kontakata.** Kratki spoj između kontakata akumulatora može prouzročiti opekline ili požar.
- d) **U slučaju pogrešnog korištenja iz akumulatora može istjecati tekućina. Izbjegnite da dođe do kontakta. Ako dođe do slučajnog kontakta, isperite vodom. Ako tekućina dospije u oči, dodatno se obratite liječniku za pomoć.** Tekućina koja istječe iz akumulatora može nadražiti kožu ili izazvati opekotine.

Servis

- a) **Vaš električni uređaj smije popravljati samo kvalificirano stručno osoblje koristeći isključivo originalne rezervne dijelove.** Na taj će način sigurnost električnog uređaja ostati zajamčena.

Sigurnosne napomene za škare za živicu

- **Držite sve dijelove tijela podalje od noža za rezanje. Ne pokušavajte ukloniti odrezani materijal dok je nož u pogonu ili držati materijal koji treba odrezati. Zaglavljani odrezani materijal uklonite tek nakon što ste isključili uređaj.** Jedan trenutak nepažnje pri korištenju škara za živicu može izazvati teške ozljede.
- **Škare za živicu nosite držeći ih za ručku, dok je nož u mirovanju. Pri transportu ili čuvanju škara za živicu uvijek na njih stavite zaštitni pokrov.** Pažljivo postupanje s uređajem smanjuje opasnost od ozljeda prouzročenih nožem.
- **Električni uređaj držite samo za izolirane ručke budući da nož za rezanje može dodirnuti skrivene strujne vodiče ili mrežni kabel samog uređaja.** Kontakt noža za rezanje s vodičem pod naponom može dovesti pod napon metalne dijelove uređaja te izazvati strujni udar.

Samozaštita i zaštita drugih osoba

- **Iz sigurnosnih razloga djeca ili osobe koje nisu upoznate s uputama za uporabu ne smiju koristiti škare za živicu.** Lokalnim odredbama može biti utvrđena minimalna dob korisnika.
- **Ne radite škarama za živicu ako se u neposrednoj blizini nalaze ljudi (naročito djeca) ili životinje.** Također pripazite da se djeca ne igraju škarama za živicu.
- **Prestanite upotrebljavati uređaj ako se u blizini nalaze ljudi (naročito djeca) ili kućni ljubimci.**
- **Ovaj uređaj ne smiju upotrebljavati djeca ni osobe s ograničenim tjelesnim, senzornim ili mentalnim sposobnostima kao ni osobe s nedostatnim iskustvom i znanjem. Uređaj također ne smiju upotrebljavati osobe koje nisu upoznate s ovim uputama za uporabu.** Lokalnim propisima može biti utvrđeno dobno ograničenje korisnika.
- **Motor uključite samo ako su vam stopala i ruke na sigurnoj udaljenosti od reznog mehanizma.**
- **Uvijek odvojite uređaj od opskrbe strujom ako ga ostavljate bez nadzora te kada uklanjate neku blokadu.**

Sigurnosne napomene

- Tijekom radova sa škarama za živicu ili na njima uvijek nosite čvrstu obuću i duge hlače kao i drugu odgovarajuću osobnu zaštitnu opremu (zaštitne naočale, zaštitu sluha, radne rukavice, itd.). Nošenje osobne zaštitne opreme smanjuje opasnost od ozljeda. Izbjegavajte nošenje široke odjeće itd. koju bi rezni alat mogao zahvatiti.

Prije uporabe

- Prije početka rada upoznajte se sa škarama za živicu i njihovim funkcijama te upravljačkim elementima.
- Ne koristite škare za živicu ako je sklopka neispravna i ako se više ne može uključiti ili isključiti. Neka ga popravi kvalificirani stručnjak ili stručna radionica.
- Nikada ne koristite uređaj ako su njegove zaštitne naprave ili pokrovi oštećeni ili ako nedostaju. Neka ih popravi ili po potrebi zamijeni kvalificirani stručnjak ili stručna radionica.
- Prije nego počnete s podešavanjem ili čišćenjem uređaja isključite uređaj i izvadite akumulator.
- Ne koristite škare za živicu s neispravnim ili jako istrošenim reznim mehanizmom. Neka ga popravi ili po potrebi zamijeni kvalificirani stručnjak ili stručni servis.

Za vrijeme uporabe

- Pročitajte i pridržavajte se uputa za uporabu akumulatora i punjača akumulatora.
- Držite sve dijelove tijela podalje od noža za rezanje. Ne pokušavajte ukloniti odrezani materijal dok je nož u pogonu ili držati materijal koji treba odrezati. Zaglavljani odrezani materijal uklonite tek nakon što ste isključili uređaj. Jedan trenutak nepažnje pri korištenju škara za živicu može izazvati teške ozljede.
- Električni uređaj držite samo za izolirane ručke budući da nož za rezanje može dodirnuti skrivene strujne vodiče. Kontakt noža za rezanje s vodičem pod naponom može dovesti pod napon metalne dijelove uređaja te izazvati strujni udar.
- Prilikom prekida u radu nikada ne ostavljajte škare za živicu bez nadzora i čuvajte ih na sigurnom mjestu.
- Pregledajte ima li u živici sakrivenih predmeta kao što je npr. žičana ograda.
- Čvrsto držite škare za živicu objema rukama.
- Prilikom uključivanja škare za živicu držite paralelno sa živicom, inače postoji opasnost od ozljeda.
- Za vrijeme rada vodite računa o sigurnosnom razmaku od reznog alata.

- Nosite odgovarajuću zaštitu za oči i zaštitu sluha!
- Budite naročito pažljivi kada hodate unatrag. Opasnost od spoticanja!
- Isključite motor kada transportirate uređaj od do pojedinih mjesta rada.
- Nikada ne premošćujte niti manipulirajte uklopnim napravama, montiranima na uređaj (npr. tako da privežete sklopku uz ručku).
- Pri radu uvijek vodite računa o stabilnosti, naročito kada koristite pomoćnu klupicu ili ljestve.
- Uvijek pazite na svoje okruženje i moguće opasnosti koje možda ne možete čuti zbog buke uređaja.

Napomene o vibracijama:

- Djelovanje vibracija može prouzročiti oštećenja živaca i smetnje cirkulacije krvi u šakama i rukama.
- Pri radovima u hladnoj okolini nosite toplu odjeću i pobrinite se da vam šake budu tople i suhe.
- Radite stanke.
- Ako ustanovite da vam koža na prstima ili šakama postaje obamrla, ako osjetite trnce, bol ili primijetite da je koža prstiju ili šaka bijela, prestanite raditi uređajem i po potrebi se posavjetujte s liječnikom.
- Navedene emisijske vrijednosti vibracija:
 - Izmjerene su u skladu s normiranim postupkom ispitivanja.
 - Omogućuju procjenu emisija električnog uređaja i usporedbu različitih električnih uređaja. Ovisno o uvjetima primjene, stanju električnog uređaja ili alata stvarno opterećenje može biti veće ili manje. Prilikom procjene uzmite u obzir stanke u radu i faze manjeg opterećenja. Na temelju odgovarajuće prilagođenih procijenjenih vrijednosti utvrdite mjere zaštite, npr. organizacijske mjere.

Nakon uporabe

- Isključite uređaj, izvadite akumulator i provjerite ima li na uređaju oštećenja. Pozor, opasnost! Rezni alat se nastavlja okretati još neko vrijeme po inerciji!
- Ako namjeravate očistiti uređaj ili obaviti radove održavanja, isključite uređaj i izvadite akumulator.
- Uvijek pričekajte da se rezni alat zaustavi.
- Zaštitne naprave smiju se skinuti tek nakon što se zaustavi motor i izvadi akumulator.
- Vodite računa o tome da u ventilacijskim prorezima ne bude nečistoća.
- Ne čistite škare za živicu vodom.

Sigurnosne napomene

Opće sigurnosne napomene

- **Rezervni dijelovi moraju odgovarati zahtjevima koje je utvrdio proizvođač.** Stoga koristite samo originalne rezervne dijelove ili rezervne dijelove čije korištenje proizvođač dozvoljava. Prilikom zamjene dijelova uvijek se pridržavajte isporučene uputa za ugradnju te prethodno izvadite akumulator.
- **Popravke smije obavljati isključivo kvalificirani stručnjak ili stručni servis.** Adrese stručnih servisa pronaći ćete na našoj internet stranici.
- **Ove škare za živicu predviđene su za njegu privatnih živica.** Uređaj se ne smije upotrebljavati u nenamjenske svrhe zbog opasnosti da se korisnik ili druge osobe ozlijede.

- **Koristite samo akumulator koji su predviđeni za ove električne uređaje.** Uporaba drugih akumulatora može dovesti do ozljeda i opasnosti od požara.
- **Čak i ako se pridržavate svih sigurnosnih napomena i uputa za rukovanje uvijek postoji preostali rizik od ozljeda i materijalne štete.** Uvijek budite toga svjesni.
- **Ne koristite uređaj po kiši ili ako postoji opasnost od oluje.**
- **Zamijenite sve istrošene ili oštećene natpise s uputama na uređaju.**
- **Koristite samo akumulator i punjače koje je odobrio proizvođač.** Oznaku odobrenih akumulatora/punjača možete pronaći u priloženoj EZ izjavi o sukladnosti.

Namjenska uporaba

Škare za živicu predviđene su isključivo za rezanje živice i žbunja čija debljina grana iznosi najviše:

- 22 mm za uređaje s nožem za rezanje od 50 cm
- 24 mm za uređaje s nožem za rezanje od 60 cm

Svaka uporaba koja izlazi iz ovih okvira nije namjenska.

Za štetu nastalu uslijed uporabe koja nije u skladu s namjenom odgovoran je korisnik.

Nenamjenska uporaba

Ove škare za živicu ne bi trebalo koristiti na javnim prostorima, u parkovima, na sportskim terenima, uz rubove ulica itd., kao ni u poljoprivredi i šumarstvu.

Natpisna pločica

Položaj

Natpisna pločica nalazi se na kućištu škara za živicu.



Napomena

Ova oznaka ima vrijednost isprave te se ne smije mijenjati ili učiniti neprepoznatljivom.

Struktura

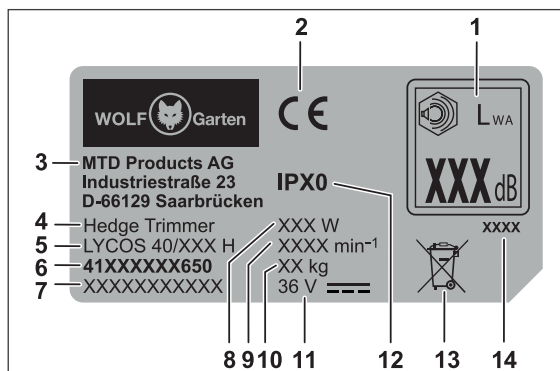

- 1 Zajamčena zvučna snaga
- 2 Oznaka CE
- 3 Proizvođač
- 4 Skupina uređaja
- 5 Naziv modela
- 6 Broj modela
- 7 Serijski broj
- 8 Snaga
- 9 Broj okretaja motora u min⁻¹
- 10 Težina
- 11 Nazivni napon, vrsta struje
- 12 Razred zaštite/vrsta zaštite
- 13 Napomena o zbrinjavanju
- 14 Godina proizvodnje

Upravljački elementi

Upravljački elementi

- 1 Ručka
- 2 Sklopka za uključivanje/isključivanje na ručki
- 3 Eko tipka
- 4 Stremenasta ručka
- 5 Sklopka za uključivanje/isključivanje na stremenastoj ručki
- 6 Štitnik
- 7 Nož za rezanje
- 8 Gumb za deblokadu akumulatora
- 9 Pretinac za akumulator
- 10 Namještanje radnog kuta
- 11 Jedinica motora/prijenosnika
- 12 Zaštitni pokrov
- 13 Zaštita od udaraca

Zaštitne naprave

Zaštitne naprave

Štitnik [6]

Štitnik štiti ruke i omogućuje vam besprijekorno rezanje uz dobru preglednost nad područjem rezanja.

Zaštita od udaraca [13]

Vodilica koja strši van štiti pri udaru o čvrst predmet (zid, tlo, itd.) od neugodnih udaraca, npr. momenata povratnog udarca noža za rezanje.

Sigurnosno uključenje objema rukama [2], [4]

Škare za živicu uključuju se i njima se rukuje objema rukama. Jednom rukom pritišće se sklopka za uključivanje/isključivanje na ručki, a drugom rukom sklopka na stremenastoj ručki. Ako otpustite jednu od ove dvije sklopke, nož za rezanje automatski će se zaustaviti.

Puštanje u rad

Dodatna dokumentacija



Uređaj pustite u rad tek kada vam budu pri ruci isporučene upute za uporabu punjača i akumulatora te nakon što ste ih shvatili i pod uvjetom da ih se pridržavate.

Punjenje akumulatora

UPOZORENJE!



Opasnost od ozljeda ili materijalne štete
 ➤ Punite akumulator isključivo punjačem koji je odobrio proizvođač. Oznaku odobrenih punjača možete pronaći u priloženoj EZ izjavi o sukladnosti.

Pozor!

Akumulator se isporučuje djelomično napunjen. Prije prve uporabe akumulator napunite do kraja kako bi se zajamčila puna snaga akumulatora.

➔ Napunite akumulator u skladu s uputama iz dodatne dokumentacije.

Vrijeme rada

- ✓ Pridržavajte se regionalnih propisa.
- ➔ Raspitajte se o vremenu rada kod lokalnih organa vlasti.

Rad

Umetanje akumulatora

UPOZORENJE!



Pogrešno rukovanje akumulatorom i punjačem

- ➔ Opasnost od ozljeda i materijalne štete
- Pročitajte upute za uporabu akumulatora i punjača i pridržavajte ih se.

Pomoću 2-stupanjskog mehanizma za uglavljivanje akumulator se može namjestiti u radni odn. transportni položaj.

Stupanj 1

- ✓ Akumulator se nalazi u transportnom položaju.
 - Električni kontakti su razdvojeni te time sprječavaju neželjeno automatsko pražnjenje akumulatora dok je uskladišten.

Stupanj 2

- ✓ Akumulator se nalazi u radnom položaju.
 - Električni kontakti su spojeni i uređaj je spreman za rad.

Namještanje radnog kuta

UPOZORENJE!



Opasnost od ozljeda uslijed reznog alata.
 ➤ Isključite uređaj i pričekajte da se rezni alat zaustavi prije radova podešavanja na uređaju.

Radni kut škara za živicu može se namjestiti u 5 položaja. Ručku možete zakretati za 45° ili 90° udesno ili ulijevo.

To omogućuje da jednostavno dođete do problematičnih i teško dostupnih mjesta u vrtu.

- ➔ Povucite zaporni jezičac .
- ✓ Ručka se oslobađa iz mehanizma za uglavljivanje.
- ➔ Namjestite radni kut tako da ručku okrenete udesno ili ulijevo.

- ✓ Ručka će se uglaviti u sljedećem položaju mehanizma za uglavljivanje **2**.
- Ponovno povucite zaporni jezičac **1** kako biste mogli dalje okretati ručku.

Uključivanje uređaja **B**

- Jednom rukom držite utisnutom sklopku za uključivanje/isključivanje na ručki **1**.
- Drugom rukom istodobno pritisnite sklopku za uključivanje/isključivanje na stremenastoj ručki **2**.
- ✓ Uređaj radi.
- Pritisnite eko tipku **3**.
- ✓ Smanjuje se broj radnih koraka noževa za rezanje. Žaruljica eko tipke svijetli zeleno.



Napomena

Eko način rada produljuje hodno vrijeme uređaja za oko 50 % i može se koristiti za rezanje tankih grana. Nakon isključivanja i ponovnog uključivanja uređaja eko način rada ostaje aktivan. Za isključenje eko načina rada morate još jednom pritisnuti eko tipku kako bi uređaj mogao raditi u normalnom načinu rada (brzi radni koraci noževa za rezanje).

Rezanje **D E F**

Rezanje gornjeg dijela živice **D**

- Za rezanje gornjeg dijela živice izvodite pokrete zamahivanja škarama za živicu ulijevo i udesno.
- Za optimalan učinak rezanja držite nož za rezanje u lagano ukošenom položaju u odnosu na smjer pokreta rezanja.

Rezanje bočnih strana živice **E**

- Ako treba odrezati bočne strane živice, počnite od donjeg dijela živice i režite prema gore.
- Za optimalan učinak rezanja držite nož za rezanje u lagano ukošenom položaju u odnosu na smjer pokreta rezanja.
- Režite bočne strane živice tako da se sužavaju prema vrhu kako biste omogućili ravnomjeran rast živice.

Savjeti za rezanje

- Vodite računa o razdobljima kada ptice leže na jajima!
- Idealan oblik rezanja živice je oblik trapeza koji omogućuje da u sva područja živice uđe dovoljno svjetlosti i zraka **F**.
- Kako bi se kod mlade živice pospješio gust rast, nove mladice trebalo bi skratiti samo na polovinu.
- Nakon što živica dosegne željenu visinu, nove mladice mogu se u potpunosti ukloniti.
- Za postizanje ravnomjerne visine živice možete zategnuti konopac za obilježavanje na željenoj visini i rezati duž te linije.

Vrijeme za rezanje

Bjelogorična živica	Svibanj/lipanj i listopad (rezanje oko 1/3 ukupne visine radi obnavljanja živice obavite zimi)
Crnogorična živica	Travanj i listopad
Četinjače	Travanj i listopad

Isključivanje uređaja **B**

- ✓ Uređaj se isključuje čim otpustite jednu od dvije sklopke za uključivanje/isključivanje **1** ili **2**.

Vađenje akumulatora **G**

- Pritisnite gumb za deblokadu akumulatora **1**.
- Izvadite akumulator **2**.

Održavanje

⚠ UPOZORENJE!



Opasnost od ozljeda ili materijalne štete.

- Uređaj se smije održavati i čistiti tek kada se motor zaustavi i kada rezni alat miruje.
- Prije svih radova na uređaju izvadite akumulator.
- Popravke i radove održavanja te zamjenu sigurnosnih naprava smije obavljati samo kvalificirani stručnjak ili stručni servis.

Čišćenje

- Očistite škare za živicu, naročito ventilacijske proreze, nakon svake uporabe suhom krpom, a u slučaju jačeg onečišćenja četkom.
- Pažljivo očistite nož za rezanje nakon svake uporabe.
- Nakon uporabe poprskajte nož za rezanje uljem na njegu kako bi bio zajamčen dug vijek trajanja škara za živicu. U tu svrhu po mogućnosti koristite maziva koja su neškodljiva za okoliš.
- Ne uljite škare za živicu tijekom rada.
- Kada uljite škare za živicu, položite ih na stranu i nanesite na nož za rezanje tanak sloj ulja.
- Kod dugotrajnijeg rezanja živice češće prekidajte rad i nauljite nož za rezanje škara za živicu.

Pozor!

Uređaj ne čistite vodom.

Transport i skladištenje**⚠ UPOZORENJE!**

Opasnost od ozljeda uslijed reznog alata.

- Prije svakog transporta i skladištenja isključite uređaj i pričekajte da se rezni alat zaustavi.
- Izvadite akumulator prije transporta ili skladištenja.

- ➔ Skladištite akumulator na hladnom i suhom mjestu. Preporučena temperatura skladištenja: 0 - 23 °C.
- ➔ Držite škare za živicu, a posebno njihove plastične dijelove, podalje od kočničkih tekućina, benzina, naftnih proizvoda, penetrirajućih ulja itd. Oni sadrže kemijske tvari koje mogu oštetiti, nagristi ili uništiti plastične dijelove škara za živicu.
- ➔ Gnojiva i druge vrtno kemikalije sadrže tvari koje mogu imati jako korozivno djelovanje na metalne dijelove škara za živicu. Stoga nemojte skladištiti škare za živicu u blizini tih tvari.

Skladištenje

- ➔ Nakon svake sezone temeljito očistite uređaj.
- ➔ Uvijek skladištite uređaj na suhom i sigurnom mjestu, nedostupnom za djecu.
- ➔ Skladištite akumulator i škare za živicu odvojeno jedno od drugog.

Uklanjanje smetnji**⚠ UPOZORENJE!**

Opasnost od ozljeda ili materijalne štete

- U slučaju dvojbe uvijek se obratite stručnom servisu.
- Prije svake provjere ili radova na uređaju isključite motor i izvadite akumulator.

Problem	Mogući uzrok	Pomoć
Uređaj se isključuje.	Akumulator je prevruć.	Pustite akumulator da se ohladi.
	Akumulator se ispraznio.	Napunite akumulator.
	Temperatura uređaja (elektronike) je previsoka.	Pustite uređaj da se ohladi i po potrebi očistite ventilacijske proreze
Uređaj se ne može uključiti.	Aktiviranje nadstrujne zaštite	Ako se to ponovno dogodi, obratite se stručnom servisu.
	Akumulator se ispraznio.	Napunite akumulator.
	Aktiviranje prenaponske zaštite	Ako se to ponovno dogodi, obratite se stručnom servisu.
	Aktiviranje nadstrujne zaštite	Ako se to ponovno dogodi, obratite se stručnom servisu.
	Previsoka ili preniska temperatura akumulatora.	Pustite akumulator da se ohladi odnosno ugrije.
Nož za rezanje se previše zagrijava.	Akumulator je neispravan.	Zamijenite akumulator.
	Nož za rezanje je tup.	Obratite se stručnom servisu.
	Trenje je preveliko uslijed nedostatnog podmazivanja.	Nauljite nož za rezanje.
Nemiran hod, jake vibracije škara za živicu.	Nož za rezanje je oštećen.	Obratite se stručnom servisu.
	Pričvršćenje noža za rezanje se razlabavilo.	Obratite se stručnom servisu.

Jamstvo

U svakoj zemlji vrijede jamstvene odredbe koje je propisalo naše poduzeće ili uvoznik. Smetnje na uređaju u okviru jamstva uklanjamo besplatno ako je njihov uzrok pogreška u materijalu ili izradi. Ako nastupi jamstveni slučaj, obratite se svom trgovcu ili našoj najbližoj podružnici.

EZ izjava o sukladnosti



Ostale podatke o uređaju možete pronaći u zasebno priloženoj EZ izjavi o sukladnosti koja je sastavni dio ovih uputa za uporabu.

Ekološko zbrinjavanje

Električne alate, pribor i ambalažu morate predati pogonu za ekološko recikliranje.



Akumulatori / baterije:

Ne bacajte akumulatore/baterije u kućni otpad, vatru ili vodu. Akumulatore/baterije potrebno je prikupiti, reciklirati ili zbrinuti na ekološki prihvatljiv način.

Električni uređaji (bez akumulatora / baterija):

Ovaj električni uređaj nemojte baciti u kućni otpad! Predajte ga odgovarajućem pogonu za zbrinjavanje.

Содержание	
Для Вашей безопасности.....	167
Значение символов	167
Указания по технике безопасности.....	168
Применение по назначению	172
Паспортная табличка.....	172
Элементы управления.....	172
Защитные устройства.....	172
Ввод в эксплуатацию	172
Эксплуатация	173
Техническое обслуживание	174
Транспортировка и хранение	174
Устранение неисправностей.....	175
Гарантия	176
Декларация соответствия ЕС	176
Экологически безопасная утилизация	176

Значение символов		
		ПРЕДУПРЕЖДЕНИЕ! Чтобы снизить риск получения травмы, прочтите руководство по эксплуатации!
		Осторожно! Не допускайте в опасную зону третьих лиц.
		Перед началом любых работ по обслуживанию устройства отсоединить аккумуляторную батарею.
		Носить защитные очки и противошумные наушники!
		Носить защитные перчатки!
		Не допускайте попадания на устройство дождевой воды!

Для Вашей безопасности



Перед первым использованием устройства внимательно прочтите настоящее руководство по эксплуатации и действуйте в соответствии с ним. Сохраните данное руководство по эксплуатации для последующего использования или для последующего владельца.

ПРЕДУПРЕЖДЕНИЕ!

Прочтите все указания по технике безопасности и инструкции. Игнорирование указаний по технике безопасности и инструкций может стать причиной поражения электрическим током, пожара и/или серьезных травм.

Сохраните все указания по технике безопасности и инструкции для дальнейшего использования.

→ Используемый в указаниях по технике безопасности термин «электроинструмент» относится к работающему от электрической сети инструменту (с сетевым кабелем) к работающему от аккумуляторов инструменту (без сетевого кабеля).

→ Перед первым вводом в эксплуатацию обязательно прочтите указания по технике безопасности! В случае несоблюдения руководства по эксплуатации и указаний по технике безопасности возможно повреждение устройства, также могут возникнуть опасности для пользователя и других людей.

→ Все лица, выполняющие ввод в эксплуатацию, обслуживание и техническое обслуживание устройства, должны обладать соответствующей квалификацией.

Запрет на самовольные изменения и переоборудование

Запрещается вносить изменения в конструкцию устройства или изготавливать из него дополнительные устройства. Такие изменения могут привести к травмам и неисправностям.

→ Ремонтировать устройство могут только лица, имеющие соответствующие полномочия и прошедшие обучение. При этом всегда используйте оригинальные запасные части. Это позволит сохранить безопасность устройства.

Информационные символы в настоящем руководстве

Знаки и символы в настоящем руководстве должны помочь Вам быстро и безопасно использовать руководство и устройство.



Указание

Информация о наиболее эффективном и практичном использовании устройства.

→ Шаг действия

Предписывает действие.

Для Вашей безопасности

✓ Результат действия

Здесь указывается результат последовательности шагов действия.

[1] Номер позиции

Номера позиций обозначены в тексте квадратными скобками [].

▲ Обозначение иллюстраций

Иллюстрации снабжены буквенными идентификаторами и обозначены в тексте.

① Номер шага действия

Определенная последовательность шагов действия пронумерована и обозначена в тексте.

Степени опасности предупреждений

В настоящем руководстве по эксплуатации используются следующие степени опасности для обозначения потенциально опасных ситуаций:

▲ ОПАСНО!



Непосредственное наступление опасной ситуации, которая приведет к тяжелым травмам или даже к смерти в случае несоблюдения соответствующих мер.

▲ ПРЕДУПРЕЖДЕНИЕ!



Возможная опасная ситуация, которая, в случае несоблюдения соответствующих мер, приведет к тяжелым травмам или даже к смерти.

▲ ОСТОРОЖНО!



Может наступить опасная ситуация, которая приведет к легким или незначительным травмам в случае несоблюдения соответствующих мер.

Внимание!

Может наступить потенциально опасная ситуация, которая приведет к материальному ущербу, если не предотвратить ее.

Структура указаний по технике безопасности

▲ ОПАСНО!



Вид и источник опасности
 ➔ Последствия игнорирования
 ➤ Мера по предотвращению опасности

Указания по технике безопасности

Безопасность на рабочем месте

- Место работы должно быть чистым и хорошо освещенным. Беспорядок или отсутствие освещения на рабочем месте может привести к несчастным случаям.
- Не используйте электроинструмент во взрывоопасном окружении, где имеются горючие жидкости, газы или пыль. Электроинструменты образуют искры, которые могут воспламенить пыль или пары.
- Во время использования электроинструмента не подпускайте к себе детей и других лиц. Если Вы отвлекетесь, Вы можете потерять контроль над устройством.

Электрическая безопасность

- Берегите электроинструменты от дождя и сырости. Попадание воды внутрь электроинструмента повышает опасность поражения электрическим током.

Безопасность людей

- Будьте внимательны, следите за тем, что Вы делаете, и подходите разумно к работе с электроинструментом. Не используйте электроинструмент, если Вы устали или находитесь под влиянием наркотических веществ, алкоголя или медикаментов. Секундная невнимательность во время использования электроинструмента может привести к серьезным травмам.
- Всегда используйте средства индивидуальной защиты и носите защитные очки. Использование средств индивидуальной защиты, таких как пылезащитная маска, нескользящая защитная обувь, каска или противозумные наушники, в зависимости от типа и способа применения электроинструмента, снижает риск получения травм.

Указания по технике безопасности

- c) **Примите меры, исключающие запуск устройства по неосторожности.** Перед подключением электроинструмента к электрической сети и/или к аккумуляторной батарее, а также перед его подъемом и переноской убедитесь, что электроинструмент выключен. Если во время переноски электроинструмента держать палец на выключателе или оставить его включенным в электрическую сеть, это может привести к несчастным случаям.
- d) **Перед включением электроинструмента уберите регулировочные инструменты и гаечные ключи.** Инструмент или ключ, находящийся во вращающейся детали устройства, может привести к травмам.
- e) **Избегайте неудобных положений тела. Следите за хорошей устойчивостью и всегда поддерживайте равновесие.** Это позволит Вам лучше контролировать электроинструмент в неожиданных ситуациях.
- f) **Носите подходящую одежду. Не носите просторную одежду или украшения.** Держите волосы, одежду и перчатки вдали от движущихся деталей. Подвижные детали могут захватить свободную одежду, украшения или длинные волосы.
- e) **Тщательно ухаживайте за электроинструментами.** Убедитесь в безупречной работе подвижных деталей, отсутствии их заедания, поломок и повреждений, нарушающих работу электроинструмента. Перед применением поврежденные детали должны быть отремонтированы. Причиной многих несчастных случаев является плохое техническое обслуживание электроинструментов.
- f) **Режущие инструменты должны быть острыми и чистыми.** Ухоженные режущие инструменты с острыми режущими кромками заедают резе и их легче направлять во время работы.
- g) **Используйте электроинструмент, принадлежности, вставные инструменты и т. д. в соответствии с этими инструкциями.** При этом учитывайте рабочие условия и выполняемый вид работы. Применение электроинструментов в целях, отличных от предусмотренных, может привести к опасным ситуациям.

Использование аккумуляторного инструмента и обращение с ним**Использование электроинструмента и обращение с ним**

- a) **Не перегружайте устройство. Используйте для работы подходящий электроинструмент.** С подходящим электроинструментом Вы можете работать лучше и безопаснее в указанном рабочем диапазоне.
- b) **Не используйте электроинструмент с неисправным переключателем.** Электроинструмент, который перестал включаться или выключаться, является опасным и нуждается в ремонте.
- c) **Перед выполнением регулировок устройства, заменой принадлежностей или перерывом работы с ним выньте сетевую вилку из розетки и/или снимите аккумуляторную батарею.** Эти меры позволят избежать непредвиденного запуска электроинструмента.
- d) **Храните неиспользуемые электроинструменты в не доступном для детей месте.** Не позволяйте использовать устройство лицам, которые не ознакомились с ним или которые не прочли данные инструкции. Электроинструменты являются опасными, если они используются неопытными лицами.
- a) **Заряжайте аккумуляторные батареи с помощью зарядных устройств, разрешенных производителем.** Опасность пожара при использовании зарядного устройства, рассчитанного на определенный тип аккумуляторных батарей, с аккумуляторными батареями другого типа.
- b) **Используйте в электроинструментах только предназначенные для них аккумуляторные батареи.** Использование других аккумуляторных батарей может привести к травмам и возникновению опасности пожара.
- c) **Не держите не использующиеся аккумуляторные батареи рядом с канцелярскими скрепками, монетами, ключами, гвоздями, шурупами или другими мелкими металлическими предметами, которые могут замкнуть их контакты.** Короткое замыкание между контактами аккумуляторной батареи может привести к ожогам или к пожару.
- d) **В случае неправильного применения из аккумуляторной батареи может вытечь жидкость.** Избегайте контакта с ней. При случайном контакте промойте водой. В случае попадания жидкости в глаза дополнительно обратитесь за медицинской помощью. Вытекшая аккумуляторная жидкость может привести к раздражениям кожи или ожогам.

Сервисное обслуживание

- a) **Поручайте ремонт Вашего электроинструмента только квалифицированным специалистам и только с использованием оригинальных запчастей.** Это позволит сохранить безопасность электроинструмента.

Указания по технике безопасности

Указания по технике безопасности для садовых ножниц

- Держите все части тела вдали от ножа. Не пытайтесь удалять обрезанный материал или удерживать обрезаемый материал во время работы ножа. Удаляйте застрявший обрезанный материал только после выключения устройства. Секундная невнимательность во время использования садовых ножниц может привести к серьезным травмам.
- Носите садовые ножницы за рукоятку с неподвижным ножом. Во время транспортировки или хранения садовых ножниц всегда надевайте защитный чехол. Осторожное обращение с устройством уменьшает опасность травмирования ножом.
- Держите электроинструмент только за изолированные поверхности для захвата, так как нож может соприкоснуться со скрытыми электропроводами или же с сетевым кабелем устройства. В результате контакта ножа с находящимся под напряжением проводом металлические детали устройства попадают под напряжение, что может привести к поражению электрическим током.

Индивидуальная защита

- По соображениям безопасности детям или лицам, не ознакомившимся с Руководством по эксплуатации, использовать садовые ножницы запрещено. Минимальный возраст пользователя может определяться местными нормативами.
- Не запускайте садовые ножницы, если в непосредственной близости находятся люди (в особенности – дети) или животные. Следите за тем, чтобы дети не играли с садовыми ножницами.
- Выключите машину, если рядом находятся люди (в особенности – дети) или домашние животные.
- Это устройство не должно эксплуатироваться детьми и лицами с ограниченными физическими, сенсорными или умственными способностями, а также – при отсутствии опыта и знаний. Также это устройство не должно эксплуатироваться лицами, не ознакомившимися с настоящим руководством по эксплуатации. Местные предписания могут устанавливать ограничения возраста пользователей.
- Включайте двигатель только в том случае, если Ваши ноги и руки находятся на безопасном расстоянии от режущего устройства.

- Если Вы собираетесь оставить машину без присмотра или удалить забившийся в нее материал, всегда отключайте машину от электрического питания.
- Во время работы с садовыми ножницами или возле них всегда носите прочную обувь и длинные штаны, а также используйте подходящие средства индивидуальной защиты (защитные очки, противошумные наушники, рабочие перчатки и т. д.). Использование средств индивидуальной защиты снижает опасность травм. Не носите свободную одежду и т. п., которая может быть захвачена режущим инструментом.

Перед применением

- Перед началом работы ознакомьтесь с садовыми ножницами, их функциями и элементами управления.
- Не используйте садовые ножницы, если их выключатель неисправен и перестал включаться или выключаться. Поручите его ремонт квалифицированному специалисту или специализированной мастерской.
- Не эксплуатируйте устройство с поврежденными или отсутствующими защитными устройствами или крышками. Поручайте их ремонт или замену квалифицированному специалисту или специализированной мастерской.
- Перед выполнением настроек устройства или его очистки выключите устройство и снимите с него аккумуляторную батарею.
- Не эксплуатируйте садовые ножницы с неисправным или сильно изношенным режущим устройством. Поручайте их ремонт или замену квалифицированному специалисту или специализированной мастерской.

Во время применения

- Прочтите и соблюдайте руководство по эксплуатации аккумуляторной батареи и зарядного устройства для аккумуляторной батареи.
- Держите все части тела вдали от ножа. Не пытайтесь удалять обрезанный материал или удерживать обрезаемый материал во время работы ножа. Удаляйте застрявший обрезанный материал только после выключения устройства. Секундная невнимательность во время использования садовых ножниц может привести к серьезным травмам.

Указания по технике безопасности

- **Держите электроинструмент только за изолированные поверхности для захвата, так как нож может соприкоснуться со скрытыми электропроводами.** В результате контакта ножа с находящимся под напряжением проводом металлические детали устройства попадают под напряжение, что может привести к поражению электрическим током.
 - **Во время перерывов в работе ни в коем случае не оставляйте садовые ножницы без присмотра и храните их в надежном месте.**
 - **Прежде чем приступить к работе, обследуйте живую изгородь на наличие скрытых объектов, например, проволочного забора.**
 - **Крепко удерживайте садовые ножницы обеими руками.**
 - **Во время включения садовых ножниц держите их параллельно живой изгороди, в противном случае возникает опасность травм.**
 - **Во время работы выдерживайте безопасное расстояние к режущему инструменту.**
 - **Используйте подходящие защитные очки и противошумные наушники!**
 - **Будьте особенно осторожны, двигаясь назад. Опасность спотыкания!**
 - **Во время транспортировки устройства и при переходе между отдельными местами работы всегда выключайте двигатель.**
 - **Не переключайте установленные на устройстве устройства включения и выключения и не изменяйте их (например, путем примаывания выключателя на рукоятке).**
 - **Во время работы следите за хорошей устойчивостью, особенно – при использовании подставки или лестницы.**
 - **Постоянно следите за окружающей обстановкой и учитывайте возможные факторы опасности, которые Вы не можете услышать из-за шума от работающего устройства.**
- **Указанные значения вибрационной эмиссии:**
 - измеряются по стандартизированной методике испытаний.
 - позволяют оценивать уровень эмиссии электроинструмента и выполнять сравнение различных электроинструментов. В зависимости от условий применения, состояния электроинструмента или рабочего инструмента фактическая нагрузка может быть больше или меньше. При выполнении оценки учитывайте перерывы в работе и периоды низкой нагрузки. Примите меры защиты, соответствующие измеренным значениям, например, организационные меры.

После применения

- **Выключите устройство, снимите аккумуляторную батарею и проверьте устройство на предмет повреждений. Внимание, опасность! Режущий инструмент вращается по инерции!**
- **Если Вам необходимо выполнить работы по техническому обслуживанию и очистке устройства, выключите его и снимите аккумуляторную батарею.**
- **Всегда дожидайтесь остановки режущего инструмента.**
- **Снимать защитные устройства можно только при выключенном двигателе и снятой аккумуляторной батарее.**
- **Следите за тем, чтобы вентиляционные щели не были загрязнены.**
- **Не мойте садовые ножницы водой.**

Общие указания по технике безопасности

- **Запчасти должны соответствовать требованиям, установленным производителем.** Поэтому используйте только оригинальные запчасти или одобренные производителем запчасти. При замене всегда соблюдайте прилагаемые инструкции по установке, предварительно снимите аккумуляторную батарею.
- **Поручайте проведение ремонта исключительно квалифицированному специалисту или специализированной мастерской.** Адреса специализированных мастерских указаны на нашей веб-странице.
- **Эти садовые ножницы предназначены для ухода за живыми изгородями в домашнем хозяйстве.** Из-за опасности травмирования пользователя или других людей устройство нельзя использовать в несвойственных ему целях.
- **Используйте в электроинструментах только предназначенные для них аккумуляторные батареи.** Использование других аккумуляторных батарей может привести к травмам и возникновению опасности пожара.

Указания, касающиеся вибрации:

- **Вибрация может привести к повреждениям нервной системы и нарушению циркуляции крови в сосудах рук и предплечий.**
- **Во время работы при низкой температуре носите теплую одежду и следите, чтобы Ваши руки были в тепле и сухими.**
- **Делайте перерывы.**
- **В случае онемения кожи пальцев или рук, появления в них зуда, болевых ощущений или побеления прекратите работу с машиной и, в случае необходимости, обратитесь к врачу.**

- **Даже при соблюдении всех указаний по технике безопасности и управлению существует остаточный риск травм и материального ущерба.** Всегда помните об этом.
- **Не эксплуатируйте устройство во время дождя или грозы.**
- **Устанавливайте на устройство новые указательные таблички вместо изношенных или поврежденных.**

- **Используйте только аккумуляторы и зарядные устройства, разрешенные производителем.** Обозначения одобренных аккумуляторов и зарядных устройств указаны в прилагаемой Декларации соответствия ЕС.

Применение по назначению

Садовые ножницы предназначены исключительно для стрижки живых изгородей и кустарников со следующей толщиной веток:

- 22 мм для устройств с ножом 50 см
- 24 мм для устройств с ножом 60 см

Любое выходящее за эти рамки использование считается применением не по назначению. За ущерб, произошедший в случае применения не по назначению, отвечает пользователь.

Применение не по назначению

Эти садовые ножницы не должны использоваться в местах общего пользования, парках, объектах спортивной инфраструктуры, на улицах, а также на предприятиях сельского и лесного хозяйства.

Паспортная табличка

Положение

Паспортная табличка находится на корпусе садовых ножниц.



Указание

Паспортная табличка носит характер документа – ее нельзя изменять или приводить в нечитаемый вид.

Структура

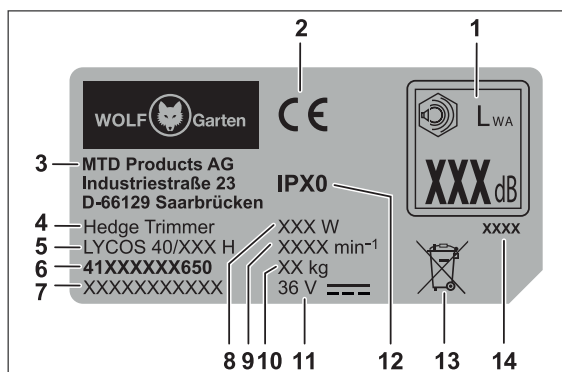

- 1 Гарантированное значение звуковой мощности
- 2 Знак CE
- 3 Производитель
- 4 Группа устройств

- 5 Название модели
- 6 Номер модели
- 7 Серийный номер
- 8 Мощность
- 9 Частота вращения двигателя, об/мин¹
- 10 Вес
- 11 Расчетное напряжение, род тока
- 12 Класс защиты/степень защиты
- 13 Указание по утилизации
- 14 Год выпуска

Элементы управления

Элементы управления [1]

- 1 Рукоятка
- 2 Выключатель на ручке
- 3 Кнопка Eco
- 4 Дуговая рукоятка
- 5 Выключатель на дуговой рукоятке
- 6 Защитный щиток
- 7 Нож
- 8 Кнопка разблокировки аккумуляторной батареи
- 9 Аккумуляторный отсек
- 10 Регулировка рабочего угла
- 11 Узел двигателя с редуктором
- 12 Защитный чехол
- 13 Защитный наконечник

Защитные устройства

Защитные устройства [1]

Защитный щиток [6]

Защитный щиток защищает Ваши руки и позволяет беспрепятственно следить за рабочей зоной.

Защитный наконечник [13]

Выступающая направляющая шина обеспечивает защиту в случае столкновения инструмента с твердым предметом (стеной, землей и т. п.) от неприятной отдачи, например, от отдачи ножа.

Двуручный принцип включения для обеспечения безопасности [2], [4]

Включение садовых ножниц и управление ими осуществляется обеими руками. Одной рукой пользователь нажимает выключатель на ручке, а другой – выключатель на дуговой рукоятке. Если отпустить один из выключателей, нож автоматически останавливается.

Ввод в эксплуатацию

Дополнительная документация



Вводите устройство в эксплуатацию лишь в том случае, если у Вас имеются прилагаемые руководства по эксплуатации зарядного устройства и аккумулятора и Вы поняли и соблюдаете их.

Зарядка аккумуляторной батареи

⚠ ПРЕДУПРЕЖДЕНИЕ!



Опасность травм и повреждения имущества

- Заряжать аккумуляторную батарею только с помощью одобренного производителем зарядного устройства. Обозначения одобренных зарядных устройств указаны в прилагаемой Декларации соответствия ЕС.

Внимание!

Аккумуляторная батарея поставляется в частично заряженном состоянии. Для обеспечения полной мощности аккумуляторной батареи перед первым использованием полностью зарядите ее.

- ➔ Зарядите аккумуляторную батарею в соответствии с инструкциями, содержащимися в дополнительной документации.

Часы работы

- ✓ Соблюдайте региональные предписания.
- ➔ Узнайте о разрешенных часах работы в местном органе общественного правопорядка.

Эксплуатация

Установка аккумуляторной батареи **A**

⚠ ПРЕДУПРЕЖДЕНИЕ!



Неправильное обращение с аккумуляторной батареей и зарядным устройством

- ➔ Опасность травм и повреждения имущества
- Прочтите и соблюдайте руководство по эксплуатации аккумуляторной батареи и зарядного устройства для аккумуляторной батареи.

При помощи 2-ступенчатого фиксатора можно настраивать рабочий режим или режим транспортировки аккумуляторной батареи.

Ступень 1 **1**

- ✓ Аккумуляторная батарея находится в режиме транспортировки.
 - Электрические контакты разъединены, чем предотвращается нежелательный саморазряд аккумуляторной батареи во время хранения.

Ступень 2 **2**

- ✓ Аккумуляторная батарея находится в рабочем режиме.
 - Электрические контакты соединены, устройство готово к эксплуатации.

Регулировка рабочего угла **C**

⚠ ПРЕДУПРЕЖДЕНИЕ!



Опасность травмирования режущим инструментом.

- Перед выполнением настроек устройства выключите устройство и дождитесь остановки режущего инструмента.

Рабочий угол ножиц имеет 5 вариантов регулировки. Рукоятку можно поворачивать на 45° или 90° вправо или влево.

Благодаря этому можно удобно добираться к сложным и труднодоступным местам в саду.

- ➔ Потяните за фиксирующий рычаг **1**.
- ✓ Рукоятка выходит из фиксатора.
- ➔ Настройте рабочий угол, повернув рукоятку вправо или влево.
- ✓ Рукоятка фиксируется в следующем положении **2**.
- ➔ Чтобы переместить рукоятку дальше, снова потяните за фиксирующий рычаг **1**.

Включение устройства **B**

- ➔ Одной рукой удерживайте выключатель на рукоятке в нажатом положении **1**.
- ➔ Одновременно с этим нажмите другой рукой выключатель на дуговой рукоятке **2**.
- ✓ Устройство работает.
- ➔ Нажмите кнопку **Есо** **3**.
- ✓ Частота ходов ножей уменьшается. Лампочка на кнопке **Есо** загорается зеленым.



Указание

*Режим **Есо** продлевает время работы устройства примерно на 50%. Его можно включать при резке тонких веток. При повторном включении после выключения устройства режим **Есо** остается активным. Чтобы выключить режим **Есо**, необходимо еще раз нажать на кнопку **Есо**, которая переключит устройство в обычный режим (быстрая частота ходов ножей).*

Стрижка **D E F**

Стрижка верхней стороны живой изгороди **D**

- Для стрижки верхней стороны живой изгороди водите садовые ножницы влево и вправо, раскачивая их наподобие маятнику.
- Старайтесь сохранять оптимальные результаты работы ножа, слегка отклоняя его в направлении движения реза.

Стрижка боковых сторон живой изгороди **E**

- Начинайте стрижку боковых сторон живой изгороди с нижней ее части, в направлении вверх.
- Старайтесь сохранять оптимальные результаты работы ножа, слегка отклоняя его в направлении движения реза.
- Стригите боковые стороны живой изгороди с сужением вверх для обеспечения равномерного ее роста.

Советы по стрижке

- Принимайте во внимание сезоны насаживания яиц птицами!
- Идеальная форма стрижки живой изгороди – трапеция, обеспечивающая достаточный доступ света и воздуха ко всем ее участкам **F**.
- Для обеспечения достаточной плотности роста живых изгородей побеги следует укорачивать только наполовину.
- После того, как живая изгородь достигнет требуемой высоты, побеги можно удалить полностью.
- Для получения равномерной высоты живой изгороди можно натянуть на требуемой высоте шнур и выполнять стрижку по этой линии.

Время стрижки

Лиственные живые изгороди	Май/июль и октябрь (обрезка примерно на 1/3 от общей высоты зимой)
Хвойные деревья и кустарники	Апрель и октябрь
Хвойные живые изгороди	Апрель и октябрь

Выключение устройства **B**

- ✓ Устройство выключается после отпускания одного из двух выключателей **1** или **2**.

Снятие аккумуляторной батареи **G**

- Нажмите кнопку разблокировки аккумуляторной батареи **1**.
- Снимите аккумуляторную батарею **2**.

Техническое обслуживание

⚠ ПРЕДУПРЕЖДЕНИЕ!



Опасность получения травм и материального ущерба.

- Работы по техническому обслуживанию и очистке можно выполнять только с выключенным двигателем и остановленным режущим инструментом.
- Перед началом любых работ по обслуживанию устройства снять аккумуляторную батарею.
- Поручайте проведение ремонта, технического обслуживания, а также замены предохранительных элементов квалифицированному специалисту или специализированной мастерской.

Очистка

- После каждого использования очищайте садовые ножницы, особенно – вентиляционные отверстия сухой ветошью, а при сильном загрязнении – щеткой.
- После каждого использования аккуратно очищайте нож.
- Для обеспечения долговечности садовых ножниц обрабатывайте нож после применения маслом для ухода. По возможности используйте для этого экологически безопасный смазочный материал.
- Не смазывайте садовые ножницы во время работы.
- Для смазки положите садовые ножницы на бок и нанесите на нож тонкий слой масла.
- Во время продолжительной стрижки живых изгородей часто прекращайте работу и смазывайте садовые ножницы.

Внимание!

Не очищайте устройство водой.

Транспортировка и хранение

⚠ ПРЕДУПРЕЖДЕНИЕ!



Опасность травмирования режущим инструментом.

- Каждый раз перед транспортировкой и помещением устройства на хранение выключайте его и дождитесь остановки режущего инструмента.
- Перед транспортировкой или помещением устройства на хранение снимите аккумуляторную батарею.

Хранение

- После каждого сезона тщательно очищайте устройство.
 - Всегда храните устройство в сухом и надежном месте, недоступном для детей.
 - Храните аккумуляторную батарею отдельно от садовых ножниц.
 - Храните аккумуляторные батареи в прохладном сухом месте. Рекомендованная температура хранения: 0–23 °С.
- Не допускайте попадания на садовые ножницы, особенно – на их пластмассовые части, тормозной жидкости, бензина, нефтехимических продуктов, пропиточных масел. Они содержат химические вещества, которые могут повредить, испортить или разрушить пластмассовые части садовых ножниц.
 - Удобрения и другие агротехнические химикаты содержат вещества, которые могут оказывать сильное коррозионное воздействие на металлические части садовых ножниц. Поэтому не храните садовые ножницы рядом с этими веществами.

Устранение неисправностей**⚠ ПРЕДУПРЕЖДЕНИЕ!**

Опасность травм и повреждения имущества

- При возникновении сомнений всегда обращайтесь в специализированную мастерскую.
- Перед каждой проверкой или перед началом работ с устройством выключайте двигатель и снимайте аккумуляторную батарею.

Проблема	Возможная причина	Решение
Устройство выключается.	Перегрев аккумуляторной батареи.	Дайте аккумуляторной батарее остыть.
	Аккумуляторная батарея разряжена.	Зарядите аккумуляторную батарею.
	Температура устройства (электронной части) слишком высокая.	Дайте устройству остыть и, при необходимости, очистите вентиляционные отверстия.
	Отключение из-за перегрузки по силе тока	При повторном возникновении проблемы обратитесь в специализированную мастерскую.
Устройство не включается.	Аккумуляторная батарея разряжена.	Зарядите аккумуляторную батарею.
	Отключение из-за перенапряжения	При повторном возникновении проблемы обратитесь в специализированную мастерскую.
	Отключение из-за перегрузки по силе тока	При повторном возникновении проблемы обратитесь в специализированную мастерскую.
	Температура аккумуляторной батареи слишком высокая или слишком низкая.	Дайте аккумуляторной батарее остыть или нагреться.
Сильный нагрев ножа.	Неисправность аккумуляторной батареи.	Замените аккумуляторную батарею.
	Нож тупой.	Обратитесь в специализированную мастерскую.
Сильный нагрев ножа.	Слишком сильное трение из-за недостатка смазки.	Смажьте нож.
	Нож поврежден.	Обратитесь в специализированную мастерскую.
Неспокойный ход, сильная вибрация устройства.	Ослаблено крепление ножа.	Обратитесь в специализированную мастерскую.

Гарантия

В каждой стране действуют положения о гарантии, изданные нашей компанией или импортером. В рамках гарантии мы бесплатно устраним неисправности Вашего устройства, если их причиной является дефект материалов или изготовления. При наступлении гарантийного случая обращайтесь к своему продавцу или в ближайший филиал.

Декларация соответствия ЕС



Дополнительные сведения о приборе содержатся в отдельно прилагаемой декларации соответствия ЕС, которая является составной частью настоящего Руководства по эксплуатации.

Экологически безопасная утилизация

Электроинструменты, принадлежности и упаковка должны подвергаться повторной переработке безопасным для окружающей среды способом.



Аккумуляторные батареи/батареи:

Не выбрасывайте аккумуляторные батареи/батареи с бытовыми отходами, не бросайте их в огонь или в воду. Аккумуляторные батареи/батареи должны собираться, подвергаться повторной переработке или утилизироваться безопасным для окружающей среды способом.

Электрический инструмент (без аккумулятора/батарей):

Не выбрасывайте электроинструмент вместе с бытовыми отходами! Сдавайте его в соответствующий пункт утилизации.



WOLF-Garten ist eine Marke der MTD Products Aktiengesellschaft
WOLF-Garten is a trademark of MTD Products Aktiengesellschaft

Industriestraße 23 • 66129 Saarbrücken • Germany
Fon/Phone +49 6805 79-202 • Fax +49 6805 79-442
www.WOLF-Garten.com • info@WOLF-Garten.com

769-22598A



f | www.WOLF-Garten.com