

DE

Gebrauchsanweisung

EN

Instructions for use

FR

Mode d'emploi

GR

Οδηγίες χρήσης

HY

Օգտագործման կանոններ

IT

Istruzioni per l'uso

KK

Қолдану нұсқаулықтары

DEUTSCH	Gebrauchsanweisung	Seite	4
ENGLISH	Instructions for use	Page	21
FRANÇAIS	Mode d'emploi	Page	38
ΕΛΛΑΣ	Οδηγίες χρήσης	Σελίδα	55
ՀԱՅԵՐԵՆ	Օգտագործման կանոններ	Էջ	72
ITALIANO	Istruzioni per l'uso	Pagina	89
ҚАЗАҚ	Қолдану нұсқаулықтары	бет	106

SICHERHEITSHINWEISE

WICHTIG - Durchlesen und beachten!

Diese Sicherheitshinweise vor dem Gebrauch durchlesen. Diese für spätere Nachschlagezwecke in der Nähe aufbewahren.

In diesen Anweisungen sowie auf dem Gerät selbst werden wichtige Sicherheitshinweise angegeben, die durchgelesen und stets beachtet werden müssen. Der Hersteller übernimmt keine Haftung für die Nichtbeachtung dieser Sicherheitshinweise, für unsachgemäße Verwendung des Gerätes oder falsche Bedienungseinstellung.

⚠️ Babys und Kleinkinder (0-3 Jahre) müssen vom Gerät fern gehalten werden. Jüngere Kinder (3-8 Jahre) müssen vom Gerät fern gehalten werden, es sei denn, sie werden ständig beaufsichtigt. Dieses Gerät darf von Kindern ab 8 Jahren sowie Personen mit herabgesetzten physischen, sensorischen oder geistigen Fähigkeiten und Mangel an Erfahrung und Kenntnissen nur unter Aufsicht oder nach ausreichender Einweisung durch eine für ihre Sicherheit verantwortliche Person verwendet werden. Kinder dürfen nicht mit dem Gerät spielen. Die Reinigung und Pflege des Gerätes darf von Kindern nicht ohne Aufsicht durchgeführt werden.

Kindern im Alter von 3 bis 8 Jahren ist es erlaubt, Lebensmittel in Kühlgeräte ein- und daraus auszuräumen.

ZULÄSSIGE NUTZUNG

⚠️ VORSICHT! Das Gerät ist nicht für den Betrieb mit einer externen Schaltvorrichtung, z. B. einem Timer oder einer separaten Fernbedienung, ausgelegt.

⚠️ Dieses Gerät ist für

Haushaltsanwendungen und ähnliche Anwendungen konzipiert, zum Beispiel: Mitarbeiterküchen im Einzelhandel, in Büros oder in anderen Arbeitsbereichen; Gasthäuser; für Gäste in Hotels, Motels, Bed-and-Breakfast-Anwendungen und anderen Wohnumgebungen.

⚠️ Dieses Gerät eignet sich nicht für den professionellen Einsatz. Das Gerät ist nicht für die Benutzung im Freien geeignet.

⚠️ Die im Gerät verwendete Lampe ist speziell für Elektrogeräte konzipiert und ist nicht für die Beleuchtung von Räumen geeignet (EU-Verordnung 244/2009).

⚠️ Das Gerät ist für den Einsatz in Räumen mit nachstehenden Umgebungstemperaturbereichen ausgelegt, die ihrerseits von der Klimaklasse auf dem Typenschild abhängig sind. Wird der vorgegebene Temperaturbereich für das Gerät für einen längeren Zeitraum unter- oder überschritten, kann es zu Funktionsstörungen kommen.

Klimaklasse

Umgebungstemperaturen:

SN: Von 10 bis 32 °C

ST: Von 16 bis 38 °C;

N: Von 16 bis 32 °C

T: Von 16 bis 43 °C



Dieses Gerät ist FCKW-frei. Der Kältemittelkreislauf enthält R600a (HC). Hinweis zu Geräten mit Isobutan (R600a): Isobutan ist ein umweltverträgliches, natürliches Gas, es ist jedoch leicht entflammbar. Aus diesem Grund sicherstellen, dass die Leitungen des Kältemittelkreislaufs nicht beschädigt sind, insbesondere

beim Entleeren des
Kühlmittelkreislaufs.

⚠ ACHTUNG: Beschädigen Sie auf keinen Fall die Leitungen des Kältemittelkreises.

⚠ ACHTUNG: Lüftungsöffnungen in der Geräteverkleidung oder im Einbaumöbel sind von Behinderungen frei zu halten.

⚠ ACHTUNG: Zum Beschleunigen des Abtauvorganges niemals zu anderen mechanischen, elektrischen oder chemischen Hilfsmitteln greifen als zu den vom Hersteller empfohlenen.

⚠ ACHTUNG: Verwenden Sie keine elektrischen Geräte in den Fächern des Gerätes, wenn deren Einsatz nicht explizit vom Hersteller zugelassen worden ist.

⚠ ACHTUNG: Eisbereiter und/oder Wasserspender, die nicht direkt mit der Wasserleitung verbunden sind, dürfen nur mit Trinkwasser befüllt werden.

⚠ ACHTUNG: Automatische Eisbereiter und/oder Wasserspender müssen an eine Wasserleitung angeschlossen werden, die nur Trinkwasser mit einem Wasserleitungsdruck zwischen 0,17 und 0,81 MPa (1,7 und 8,1 bar) liefert.

⚠ Bewahren Sie keine explosionsgefährdeten Stoffe wie Spraydosen im oder in der Nähe des Gerätes auf. Das gleiche gilt für Benzin und sonstige entflammbare Stoffe und deren Verwendung.

⚠ Die in den Kühlakkus (bei manchen Modellen vorhanden) enthaltene (ungiftige) Flüssigkeit darf nicht verschluckt werden. Verzehren Sie Eiswürfel oder Wassereis nicht unmittelbar nach der Entnahme aus dem Gefrierfach, da sie Kälteverbrennungen hervorrufen können.

⚠ Bei Produkten, die für den

Gebrauch eines Luftfilters hinter einer zugänglichen Lüfterabdeckung ausgelegt sind, muss der Filter bei laufendem Kühlschrank stets eingesetzt sein.

⚠ Bewahren Sie keine Glasbehälter mit Flüssigkeiten im Gefrierfach, sie könnten zerbrechen.

Blockieren Sie das Gebläse (falls inbegriffen) nicht mit Lebensmitteln. Prüfen Sie nach dem Ablegen von Lebensmitteln, ob die Tür der Fächer korrekt schließt, besonders die Tür des Gefrierfachs.

⚠ Beschädigte Dichtungen müssen so schnell wie möglich ausgetauscht werden.

⚠ Verwenden Sie das Kühlfach nur zur Aufbewahrung von frischen Lebensmitteln und das Gefrierfach nur zur Aufbewahrung von gefrorenen Lebensmitteln, zum Einfrieren von frischen Lebensmitteln und zur Herstellung von Eiswürfeln.

⚠ Unverpackte Lebensmittel so lagern, dass sie nicht mit den Innenwänden des Kühl- bzw.

Gefrierfachs in Berührung kommen. Möglicherweise verfügt das Gerät über Sonderfächer (Frischfach, Null-Grad-Box, ...).

Falls nicht anderweitig in der Anleitung des Gerätes anders angegeben, können diese für eine gleichmäßige Funktion im gesamten Gerät herausgenommen werden.



Das brennbare Gas C-Pentan wird als Treibmittel im Isolierschaum eingesetzt.

Die für die Lagerung von bestimmten Arten von Lebensmitteln am besten geeigneten Fächer des Geräts werden unter Berücksichtigung der unterschiedlichen Temperaturverteilung in den verschiedenen Fächern des Geräts wie folgt eingeteilt:

- Kühlschrankfach:

1) Oberer Bereich des
Kühlschranks & Tür -

Temperaturbereich: Zum Lagern
tropischer Früchte, Konservendosen,
Getränke, Eier, Soßen, Pickles, Butter
und Marmelade

2) Mittlerer Bereich des
Kühlschranks - kalter Bereich:

Zum Lagern von Käse, Milch,
Milchprodukten, Feinkost, Joghurt 3)
Unterer Bereich des Kühlschranks
- kältester Bereich: Zum Lagern von
Aufschnitt, Desserts, Fleisch und
Fisch, Käsekuchen, frischen Nudeln,
saurer Sahne, Pesto/Tomatensoße,
hausgemachten Speisen, Tortencreme,
Pudding und Frischkäse

4) Obst- & Gemüsefach am Boden des
Kühlschranks: Zum Lagern von
Gemüse und Obst (ausgenommen
tropische Früchte)

5) Kühlfach: Lagern Sie nur Fleisch und
Fisch im kältesten Fach - Gefrierfach:

4 Sterne (****) Gefrierfach eignet
sich zum Einfrieren von Lebensmittel
ausgehend von Raumtemperatur
und zum Lagern von Tiefkühlkost,
da die Temperatur im gesamten
Fach gleichmäßig verteilt ist. Bei
gekaufter Tiefkühlkost ist das
Haltbarkeitsdatum auf der Verpackung
angegeben. Bei diesem Datum wird
die Art des gelagerten Lebensmittels
berücksichtigt und daher sollte
dieses Datum eingehalten werden.
Frische Lebensmittel sollten für
folgender Zeiträume gelagert werden:

1- 3 Monate für Käse, Krustentiere,
Eiscreme, Schinken/Würste, Milch,
frische Flüssigkeiten; 4 Monate für
Steaks oder Koteletts (Rind, Lamm,
Schwein); 6 Monate für Butter oder
Margarine, Geflügel (Hähnchen, Pute);
8-12 Monate bei Obst (ausgenommen
Zitrusfrüchte), Braten (Rind, Schwein,
Lamm), Gemüse. Haltbarkeitszeiten

auf der Verpackung von Lebensmitteln
im 2-Stern- Fach müssen eingehalten
werden.

Beachten Sie Folgendes, um eine
Verunreinigung der Lebensmittel zu
vermeiden:

- Die Tür längere Zeit zu öffnen, kann
zu einem deutlichen Anstieg der
Temperatur in den Fächern des
Geräts führen.
- Reinigen Sie Oberflächen, die
mit Lebensmitteln in Berührung
kommen können, und zugängliche
Ablaufsysteme regelmäßig.
- Reinigen Sie die Wasserbehälter,
wenn diese 48 h lang nicht verwendet
wurden; spülen Sie das an eine
Wasserleitung angeschlossene
Wassersystem, wenn 5 Tage lang kein
Wasser entnommen wurde.
- Lagern Sie rohes Fleisch und Fisch
in entsprechenden Behältern im
Kühlschrank, sodass diese nicht mit
anderen Lebensmitteln in Kontakt
kommen oder darauf tropfen.
- Zwei-Stern-Gefrierfächer eignen
sich zur Lagerung von gekaufter
Tiefkühlkost, zum Lagern oder
Herstellen von Eiscreme und
Eiswürfeln.
- Frieren Sie frische Lebensmittel nicht
in Ein-, Zwei- oder Drei-Stern-Fächern
ein.
- Schalten Sie das Kühlgerät aus, wenn
es längere Zeit leer bleibt. Tauen Sie
dieses ab, reinigen und trocknen Sie
es und lassen Sie die Tür offen, um
Schimmelbildung im Inneren des
Geräts zu vermeiden.

INSTALLATION

⚠ Zum Transport und zur Installation
des Gerätes sind zwei oder
mehrere Personen erforderlich -
Verletzungsgefahr. Schutzhandschuhe
zum Auspacken und zur
Installation verwenden - Risiko von
Schnittverletzungen.

⚠ Die Installation, einschließlich der Wasserversorgung (falls vorhanden), elektrische Anschlüsse und Reparaturen müssen von einem qualifizierten Techniker durchgeführt werden.

Reparieren Sie das Gerät nicht selbst und tauschen Sie keine Teile aus, wenn dies vom Bedienungshandbuch nicht ausdrücklich vorgesehen ist. Kinder vom Installationsort fern halten. Prüfen Sie das Gerät nach dem Auspacken auf Transportschäden. Bei Problemen wenden Sie sich bitte an Ihren Händler oder an den nächsten Kundendienst. Nach der Installation müssen Verpackungsabfälle (Kunststoff, Styroporsteine usw.) außerhalb der Reichweite von Kindern aufbewahrt werden - Erstickungsgefahr. Das Gerät vor Installationsarbeiten von der Stromversorgung trennen - Stromschlaggefahr. Während der Installation sicherstellen, dass das Netzkabel nicht mit dem Gerät selbst zu beschädigen - Brand- oder Stromschlaggefahr. Das Gerät erst starten, wenn die Installationsarbeiten abgeschlossen sind.

⚠ Achten Sie beim Bewegen des Gerätes darauf, den Boden (z. B. Parkett) nicht zu beschädigen. Stellen Sie das Gerät auf dem Boden oder einer für sein Gewicht ausreichend starken Halterung auf. Der Ort sollte der Größe und der Nutzung des Gerätes entsprechen. Sicherstellen, dass sich das Gerät nicht in der Nähe einer Wärmequelle befindet und dass die vier Füße fest auf dem Boden aufliegen. Die Füße entsprechend einstellen und mit einer Wasserwaage kontrollieren, dass das Gerät vollkommen eben und standfest ist. Warten Sie mindestens zwei Stunden, bevor Sie das Gerät einschalten, um sicherzustellen, dass der Kältemittelkreislauf einwandfrei

funktioniert.

Alle Abmessungen und Abstandsflächen die für die Installation des Gerätes erforderlich sind, befinden sich in dem Installationshandbuch.

⚠ **WARNUNG:** Stellen Sie beim Aufstellen des Geräts sicher, dass das Netzkabel nicht eingeklemmt oder beschädigt wird.

⚠ **WARNUNG:** Um Gefahren aufgrund von Instabilität zu verhindern, muss das Gerät gemäß Herstelleranweisungen platziert oder befestigt werden. Der Kühlschrank darf nicht so aufgestellt werden, dass das Metallrohr eines Gasherdes, Metall- bzw. Wasserrohre oder elektrische Verkabelungen mit der Rückwand des Gerätes in Berührung kommen (oder mit der Kondensatorschlange).

⚠ Um eine ausreichende Belüftung sicherzustellen, muss an beiden Seiten und über dem Gerät etwas Platz gelassen werden. Der Abstand zwischen der Rückwand des Gerätes und der Wand hinter dem Gerät muss 50 mm betragen, um Zugang zu heißen Oberflächen zu vermeiden. Eine Verringerung dieses Abstands erhöht den Energieverbrauch des Gerätes.

Entfernen Sie bitte das Netzkabel während der Installation vom Kondensatorhaken, bevor Sie das Gerät an die Stromversorgung anschließen.

HINWEISE ZUR ELEKTRIK

⚠ Es muss gemäß den Verdrahtungsregeln möglich sein, den Netzstecker des Gerätes zu ziehen, oder es mit einem Trennschalter, welcher der Steckdose vorgeschaltet ist, auszuschalten. Das Gerät muss im Einklang mit den nationalen elektrischen Sicherheitsbestimmungen geerdet sein.

 Verwenden Sie keine Verlängerungskabel, Mehrfachstecker oder Adapter. Nach der Installation dürfen Strom führende Teile für den Benutzer nicht mehr zugänglich sein. Das Gerät nicht in nassem Zustand oder barfuß verwenden. Das Gerät nicht verwenden, wenn das Netzkabel oder der Stecker beschädigt sind, wenn es nicht einwandfrei funktioniert, wenn es heruntergefallen ist oder in irgendeiner Weise beschädigt wurde.

 Wenn das Netzkabel beschädigt ist, muss es aus Sicherheitsgründen vom Hersteller, von seinem Kundendienstvertreter oder einer ähnlich qualifizierten Fachkraft mit einem identischen Kabel ersetzt werden - Stromschlaggefahr.

 **WARNUNG:** Bringen Sie keine Mehrfachstecker oder tragbare Stromversorgungsgeräte an der Geräterückseite an.

REINIGUNG UND WARTUNG

 **WARNUNG:** Vor dem Durchführen von Wartungsarbeiten ist sicherzustellen, dass das Gerät ausgeschaltet und von der Stromversorgung getrennt ist; Verwenden Sie keine Dampfreinigungsgeräte - Stromschlaggefahr.

 Verwenden Sie keine Scheuermittel wie Fensterspray, Entfetter, entzündbare Flüssigkeiten, Reinigungspaste, konzentrierte Reinigungsmittel, Bleichmittel oder benzinhaltige Reinigungsmittel auf Kunststoffteilen, Innen- oder Türablagen oder Dichtungen. Benutzen Sie keine Papiertücher, Topfreiniger oder scharfen Gegenstände.

ENTSORGUNG VON VERPACKUNGSMATERIALIEN

Das Verpackungsmaterial ist zu 100 %

wiederverwertbar und trägt das Recycling-Symbol



Werfen Sie das Verpackungsmaterial deshalb nicht einfach weg, sondern entsorgen Sie es gemäß den geltenden örtlichen Vorschriften.

ENTSORGUNG VON HAUSHALTSGERÄTEN

Dieses Gerät wurde aus recycelbaren oder wiederverwendbaren Werkstoffen hergestellt. Entsorgen Sie das Gerät gemäß den regionalen Vorschriften zur Abfallbeseitigung. Genauere Informationen zu Behandlung, Entsorgung und Recycling von elektrischen Haushaltsgeräten sind bei der örtlichen Behörde, der Müllabfuhr oder dem Händler erhältlich, bei dem das Gerät gekauft wurde. Dieses Gerät ist gemäß der Europäischen Richtlinie 2012/19/EU für Elektro- und Elektronik-Altgeräte (WEEE) gekennzeichnet. Durch Ihren Beitrag zur korrekten Entsorgung dieses Produkts schützen Sie die Umwelt und die Gesundheit Ihrer Mitmenschen.

Das Symbol  auf dem Gerät bzw. auf dem beiliegenden Informationsmaterial weist darauf hin, dass dieses Gerät kein normaler Haushaltsabfall ist, sondern in einer Sammelstelle für Elektro- und Elektronik-Altgeräte entsorgt werden muss.

ENERGIESPARTIPPS

Befolgen Sie die Aufstellanweisungen, um angemessene Belüftung sicherzustellen. Eine unzureichende Belüftung hinten am Gerät erhöht den Energieverbrauch und verringert die Kühlkapazität.

Häufiges Öffnen der Tür kann zu einem erhöhten Energieverbrauch führen.

Die Innentemperatur des Gerätes und der Energieverbrauch können sowohl von der Umgebungstemperatur als auch vom Standort des Gerätes beeinflusst werden. Bei der Temperatureinstellung sind diese Faktoren zu berücksichtigen. Öffnen Sie die Tür nur so weit wie notwendig.

Platzieren Sie Lebensmittel zum Auftauen im Kühlschrank. Die niedrige Temperatur der gefrorenen Lebensmittel kühlt das Essen im Kühlschrank.

Lassen Sie warme Speisen und Getränke abkühlen, bevor Sie diese im Gerät platzieren.

Die Position der Ablageflächen im Kühlschrank hat keinen Einfluss auf den effizienten Energieverbrauch. Lebensmittel müssen so auf den Ablageflächen platziert werden, dass eine korrekte Luftzirkulation sichergestellt wird (Lebensmittel dürfen sich nicht berühren und zwischen Lebensmitteln und Rückwand muss Abstand gehalten werden).

Sie können die Lagerkapazität der gefrorenen Lebensmittel durch Entnahme der Körbe und, wenn vorhanden, der Stop-Frost-Ablage, erhöhen.

Es gibt keinen Grund zur Beunruhigung im Falle von Geräuschen durch den Kompressor, diese sind normale Betriebsgeräusche.

DIE VERSCHIEDENEN FUNKTIONEN UND MÖGLICHKEITEN

Informationen über die Kühltechnologie der Neuen Generation

Kühlschränke mit Kühltechnologie der neuen Generation haben ein anderes Arbeitssystem als statische Kühlschränke. Bei anderen Kühlschränken kann es durch die Öffnung der Tür und Feuchtigkeit in den Lebensmitteln zu Eisbildung im Gefrierfach kommen. In solchen Kühlschränken ist regelmäßiges Abtauen erforderlich; Der Kühlschrank muss regelmäßig ausgeschaltet werden, die Tiefkühlkost in einen geeigneten Behälter gelegt und das Eis, das sich im Gefrierfach gebildet hat, entfernt.

In Kühlschränken mit Kühltechnologie der neuesten Generation wird trockene kalte Luft durch ein Gebläse gleichmäßig in die Kühl- und Gefrierfächer gepumpt. Die kalte Luft kühlt Ihre Speisen gleichmäßig und konstant ab und verhindert die Bildung von Feuchtigkeit und Eis.

Im Kühlfach wird die Luft, die vom oben am Kühlraum befindlichen Lüfter geblasen wird, gekühlt, während sie durch den Spalt hinter dem Luftkanal strömt. Gleichzeitig wird die Luft durch die Löcher im Luftkanal ausgeblasen, wobei gleichmäßig kühle Luft im Kühlfach verteilt wird.

Da zwischen dem Gefrier und den Kühlfächern kein Luftdurchlass vorhanden ist, erfolgt keine Geruchsmischung.

Dadurch bieten Ihnen Ihr Kühlschrank mit der Kühltechnologie der neuesten Generation Benutzerfreundlichkeit, sowie enormes Volumen und ästhetisches Erscheinungsbild.

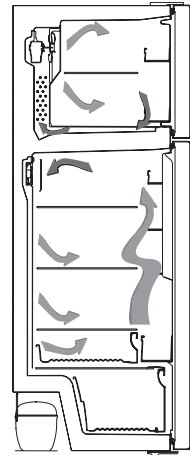

Anzeige und Bedientafel

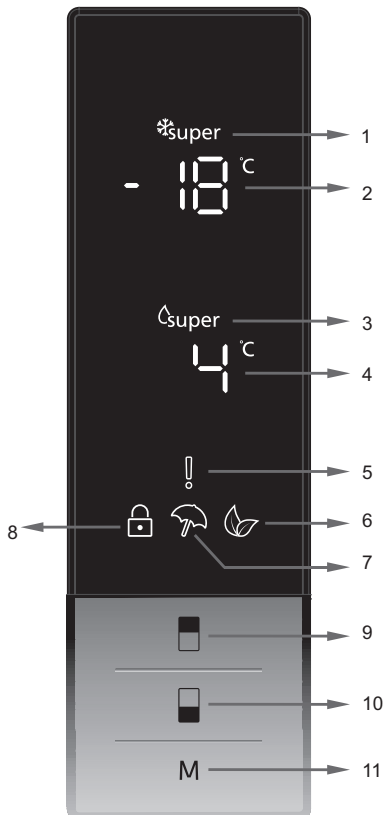

Verwendung der Bedientafel

1. Dies ist die Extra Einfrieren-Anzeige.
2. Dies ist Bildschirm der Einstellungen für den Gefrierer.
3. Dies ist die Superkühlen-Anzeige.
4. Dies ist Bildschirm der Einstellungen für den Kühlschrank.
5. Dies ist das Alarmsymbol.
6. Dies ist das Symbol für den Sparmodus.
7. Dies ist das Symbol für den Urlaubsmodus.
8. Dies ist das Symbol der Kindersicherung.
9. Es ermöglicht die Änderung der Einstellung für den Gefrierer und zur Aktivierung des Extra Einfrieren-Modus, wenn gewünscht. Der Gefrierer kann auf -16, -18, -20, -22, -24°C Extra Einfrieren eingestellt werden.
10. Es ermöglicht die Änderung der Einstellung für den Kühlschrank und die Aktivierung des Superkühlen-Modus, wenn gewünscht. Der Kühlschrank kann auf 8, 6, 5, 4, 2 °C Superkühlen eingestellt werden.
11. Es ermöglicht die Aktivierung der Modi (Sparmodus, Urlaub...), wenn gewünscht.

Bedienung Ihres Kühlschranks

Extra Einfrieren-Modus

Wie würde dies verwendet werden?

- Drücken Sie die Gefrierer-Einstelltaste, bis das Symbol Extra Einfrieren auf dem Bildschirm erscheint.
Der Summer gibt einen Piepton ab. Der Modus wird eingestellt.

Während dieses Modus:

- Die Temperatur des Kühlschranks und des Superkühlen-Modus können eingestellt werden. In diesem Fall wird der Extra Einfrieren-Modus fortgesetzt.
- Der Sparmodus und Urlaubsmodus können nicht ausgewählt werden.
- Der Extra Einfrieren-Modus kann durch den gleichen Auswahlvorgang abgebrochen werden.



Extra Kühl-Modus

Wie würde dies verwendet werden?

- Drücken Sie die Kühlschrank-Einstelltaste, bis das Symbol Superkühlen auf dem Bildschirm erscheint.
Der Summer gibt einen Piepton ab. Der Modus wird eingestellt.

Während dieses Modus:

- Die Temperatur des Gefrierers und des Extra Einfrieren-Modus können eingestellt werden. In diesem Fall wird der Extra Kühl-Modus fortgesetzt.
- Der Sparmodus und Urlaubsmodus können nicht ausgewählt werden.
- Der Extra Kühl-Modus kann durch den gleichen Auswahlvorgang abgebrochen werden.



Betriebsart Economy

Wie würde dies verwendet werden?

- Drücken Sie die "Modus-Taste", bis das Eco-Symbol erscheint.
- Wenn 1 Sekunde lang keine Taste gedrückt wird. Der Modus wird eingestellt. Das Eco-Symbol blinkt 3 Mal. Wenn der Modus eingestellt ist, gibt der Summer einen Piepton ab.
- Die Temperaturesegmente von Gefrierer und Kühlschrank zeigen "E".
- Das Symbol für den Sparmodus und E leuchten, bis der Modus endet.

Während dieses Modus:

- Der Gefrierer kann eingestellt werden. Wenn der Sparmodus abgebrochen wird, werden die ausgewählten Einstellungswerte fortgesetzt.
- Der Kühlschrank kann eingestellt werden. Wenn der Sparmodus abgebrochen wird, werden die ausgewählten Einstellungswerte fortgesetzt.
- Die Modi Extra Kühl und Extra Einfrieren können ausgewählt werden. Der Sparmodus wird automatisch abgebrochen und der ausgewählte Modus wird aktiviert.
- Der Urlaubsmodus kann nach Abbruch des Sparmodus ausgewählt werden. Dann wird der ausgewählte Modus aktiviert.
- Zum Abbrechen, nur die Modus-Taste drücken.



Urlaubsmodus

Wie würde dies verwendet werden?

- Drücken Sie die "Modus-Taste", bis das Urlaubs-Symbol erscheint
- Wenn 1 Sekunde lang keine Taste gedrückt wird. Der Modus wird eingestellt. Das Urlaubs-Symbol blinkt 3 Mal. Wenn der Modus eingestellt ist, gibt der Summer einen Piepton ab.
- Die Temperaturesegmente des Kühlschranks zeigen "--".
- Das Symbol für den Urlaubsmodus und "--" leuchten, bis der Modus endet.

Während dieses Modus:

- Der Gefrierer kann eingestellt werden. Wenn der Urlaubsmodus abgebrochen wird, werden die ausgewählten Einstellungswerte fortgesetzt.
- Der Kühlschrank kann eingestellt werden. Wenn der Urlaubsmodus abgebrochen wird, werden die ausgewählten Einstellungswerte fortgesetzt.
- Die Modi Extra Kühl und Extra Einfrieren können ausgewählt werden. Der Urlaubsmodus wird automatisch abgebrochen und der ausgewählte Modus wird aktiviert.
- Der Sparmodus kann nach Abbruch des Urlaubsmodus ausgewählt werden. Dann wird der ausgewählte Modus aktiviert.
- Zum Abbrechen, nur die Modus-Taste drücken.



Getränke Kühl-Modus

Wie würde dies verwendet werden?

- Dieser Modus wird verwendet, um die Getränke innerhalb der einstellbaren Zeit zu kühlen.

Während dieses Modus:

- Die Gefrierer-Taste 5 Sekunden lang drücken.
- Die Animation startet am Bildschirm der Einstellungen für den Gefrierer und 05 blinkt am Bildschirm der Einstellungen für den Kühlschrank.
- Drücken Sie die Kühlschrank-Taste, um die Zeit (05 - 10 - 15 - 20 - 25 - 30 Minuten) einzustellen.
- Wenn Sie die Zeit auswählen, blinken die Zahlen 3 Mal auf dem Bildschirm und ein Piepton ertönt.
- Wenn innerhalb von 2 Sekunden keine Taste gedrückt wird, wird die Zeit eingestellt.
- Das Rückzählen beginnt ab der eingestellten Zeit von Minute zu Minute.
- Die verbleibende Zeit blinkt auf dem Bildschirm.
- Um diesen Modus zu beenden, drücken Sie die Gefrierer-Einstelltaste 3 Sekunden lang.



Funktion der Kindersicherung (Tastensperre)

Wie würde dies verwendet werden?

- Um zu verhindern, dass Kinder mit den Tasten spielen und die von Ihnen vorgenommenen Einstellungen ändern, ist die Kindersicherung im Gerät verfügbar.

Aktivieren der Kindersicherung

- Halten Sie die Tasten Gefrierer und Kühlschrank gleichzeitig 5 Sekunden lang gedrückt.

Während dieses Modus:

- Halten Sie die Tasten Gefrierer und Kühlschrank gleichzeitig 5 Sekunden lang gedrückt.

Hinweis: Die Kindersicherung wird auch deaktiviert, wenn die Stromversorgung unterbrochen oder der Kühlschrank vom Stromnetz getrennt wird.



Bildschirmschoner-Modus

Verwendung?

- Dieser Modus wird aktiviert, wenn Sie die Mode-Taste 5 Sekunden lang drücken.
- Wenn innerhalb von 5 Sekunden keine Taste gedrückt wird, während der Modus aktiv ist, schalten sich die Lichter der Bedientafel aus.
- Wenn Sie bei ausgeschalteten Lichtern an der Bedientafel eine beliebige Taste drücken, werden die aktuellen Einstellungen auf dem Bildschirm angezeigt und Sie können die Einstellung nach Belieben vornehmen. Wenn Sie den Bildschirmschoner-Modus nicht abrechnen oder innerhalb von 5 Sekunden eine beliebige Taste drücken, wird die Bedientafel wieder ausgeschaltet.
- Um den Bildschirmschonermodus zu beenden, drücken Sie erneut 5 Sekunden lang die Modus-Taste.
- Wenn der Bildschirmschonermodus aktiviert ist, können Sie auch die Kindersicherung aktivieren.
- Wenn innerhalb von 5 Sekunden nach der Aktivierung der Kindersicherung keine Taste gedrückt wird, schalten sich die Lichter der Bedientafel aus. Durch Drücken einer beliebigen Taste können Sie den neuesten Status der Einstellungen oder Modi sehen. Wenn die Kontrollleuchte an der Bedientafel leuchtet, können Sie die Kindersicherung aufheben, wie in den Anweisungen für diesen Modus beschrieben.



Alarm Tür offen Funktion

Wenn die Kühlschrank- oder Gefrierertür länger als 2 Minuten geöffnet ist, ertönt ein Piepton.

Kühlschrank-Temperatureinstellungen

- Der Anfangs-Temperaturwert für die Kühlschrank-Einstellungsanzeige beträgt +4 °C.
- Drücken Sie die Kühlschrank-Taste 1 Mal.
- Wenn Sie diese Taste zum ersten Mal drücken, wird der letzte Wert in der Einstellungsanzeige des Kühlschranks angezeigt.
- Wenn Sie diese Taste drücken, wird die niedrigere Temperatur eingestellt. (+8°C, +6°C, +5°C, +4°C, +2°C, Superkühlen)
- Wenn Sie die Kühlschrank-Einstellungstaste drücken, bis das Symbol Superkühlen erscheint und wenn Sie innerhalb von 1 Sekunde keine Taste drücken, blinkt das Symbol Superkühlen.
- Wenn Sie weiter drücken, erfolgt der Neustart bei +8°C.
- Der vor Aktivierung des Urlaubsmodus, Extra Einfrieren-Modus, Superkühlen-Modus oder Sparmodus gewählte Temperaturwert bleibt unverändert, wenn der Modus beendet ist oder abgebrochen wird. Das Gerät arbeitet mit diesem Temperaturwert weiter.



Gefrierer-Temperatureinstellungen

- Der Anfangs-Temperaturwert für die Gefrierer-Einstellungsanzeige beträgt -18°C .
- Drücken Sie die Gefrierer-Einstellungstaste einmal.
- Wenn Sie diese Taste zum ersten Mal drücken, blinkt der zuletzt eingestellte Wert auf dem Bildschirm.
- Wenn Sie diese Taste drücken, wird die niedrigere Temperatur eingestellt (-16°C , -18°C , -20°C , -22°C , -24°C Extra Einfrieren).
- Wenn Sie die Gefrierer-Einstellungstaste drücken, bis das Symbol Extra Einfrieren erscheint und wenn Sie innerhalb von 1 Sekunde keine Taste drücken, blinkt das Symbol Extra Einfrieren.
- Wenn Sie weiter drücken, erfolgt der Neustart bei -16°C .
- Der vor Aktivierung des Urlaubsmodus, Extra Einfrieren-Modus, Superkühlen-Modus oder Sparmodus gewählte Temperaturwert bleibt unverändert, wenn der Modus beendet ist oder abgebrochen wird. Das Gerät arbeitet mit diesem Temperaturwert weiter.



Warnungen zu Temperaturanpassungen

- Die Temperatureinstellungen sollten entsprechend der Häufigkeit der Türöffnungen und der im Kühlschrank aufbewahrten Lebensmittelmengen vorgenommen werden.
- Dieser Kühlschrank ist für alle Umgebungstemperaturen ausgelegt. Bei Umgebungstemperaturen von weniger als -5°C wird die Konservierung von Lebensmitteln im Kühlschrank nicht empfohlen, da die Lebensmittel, die Sie in das Kühlfach legen, eine Temperatur haben, die nahe der Umgebungstemperatur liegt. Folglich werden sie einfrieren. Sie können Ihre Lebensmittel bis zu -5°C im Kühlschrank aufbewahren. Durch einen von Ingenieuren entwickelten speziellen Algorithmus können Lebensmittel im Gefrierfach bei einer Umgebungstemperatur von -5°C aufbewahrt werden.
- Ihr Kühlschrank sollte 24 Stunden, je nach Umgebungstemperatur ohne Unterbrechung, nachdem er eingesteckt und vollständig gekühlt wurde betrieben werden. Öffnen Sie die Türen Ihres Kühlschranks in dieser Zeit nicht zu oft und legen Sie nicht viel Essen hinein.
- Wenn das Gerät ausgeschaltet oder ausgesteckt ist, müssen Sie mindestens 5 Minuten warten, bevor Sie das Gerät neu starten oder wieder anschließen, um den Kompressor nicht zu beschädigen.
- Ihr Kühlschrank ist für den Betrieb in den in den Normen angegebenen Umgebungstemperaturen gemäß der auf dem Informationsschild angegebenen Klimaklasse ausgelegt. Wir raten davon ab, Ihren Kühlschrank außerhalb der angegebenen Temperaturgrenzwerte in Bezug auf die Kühlwirkung zu betreiben.
- Dieses Gerät ist für die Verwendung bei einer Umgebungstemperatur im Bereich von 10°C bis 43°C ausgelegt.

Klimabereich	Raumtemp. ($^{\circ}\text{C}$)
SN:	Von 10 auf 32°C
ST:	Von 16 auf 38°C ;
N:	Von 16 auf 32°C
T:	Von 16 auf 43°C

Zubehör

Twist Ice (In einigen Modellen)

- Nehmen Sie die Eiswürfelbereiterschale heraus
- Füllen Sie das Wasser in die Leitung.
- Geben Sie die Eiswürfelbereiterschale in ihre ursprüngliche Position
- Wenn sich Eiswürfel gebildet haben, drehen Sie den Hebel, um Eiswürfel in das Eiswürfelfach zu werfen.

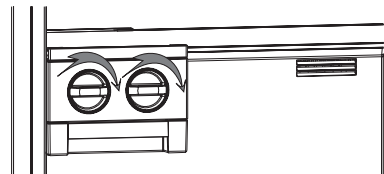

Hinweis:

- Füllen Sie das Eiswürfelfach nicht mit Wasser, um Eiswürfel zu machen. Dadurch könnte es beschädigt werden.
- Die Handhabung des Eiswürfelbereiters kann schwierig sein, während der Kühlschrank in Betrieb ist. In diesem Fall sollte er durch Entfernen der Glasablageflächen gereinigt werden.

Entfernen des Eiswürfelbereiters

- Entfernen Sie die Glasablageflächen des Gefrierers
- Entfernen Sie den Eiswürfelbereiter, indem Sie an der Ablagefläche nach links oder rechts ziehen.

Sie können den Eiswürfelbereiter entfernen, um das verfügbare Volumen im Gefrierfach zu erhöhen.



Eiswürfelbehälter (In einigen Modellen)

- Den Eiswürfelbehälter mit Wasser füllen und ins Gefrierfach stellen.
- Nachdem das Wasser vollständig zu Eis geworden ist, können Sie die Schale wie unten gezeigt drehen, um die Eiswürfel zu entfernen.

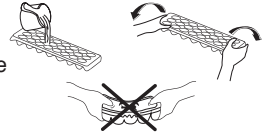

Kühlfachablage (In einigen Modellen)

Durch das Aufbewahren von Speisen im Kühlfach anstelle des Gefrierers oder Kühlschranks bleibt das Frischegefühl und das frische Aussehen länger erhalten. Wenn das Kühlfach schmutzig ist, entfernen Sie es und waschen Sie es mit Wasser.

(Wasser gefriert bei 0°C, aber salz- oder zuckerhaltige Lebensmittel gefrieren bei einer niedrigeren Temperatur)

Normalerweise nutzen Personen das Kühlfach für rohen, leicht eingelegten Fisch, Reis, usw.

Legen Sie keine Lebensmittel, die Sie einfrieren möchten, oder Eiswürfel, um Eis herzustellen hinein.

Herausnehmen der Kühlfachablage

- Ziehen Sie die Kühlfachablage auf den Schienen zu sich.
- Ziehen Sie die Kühlfachablage von der Schiene ab, um sie zu entfernen.

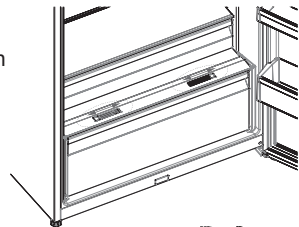
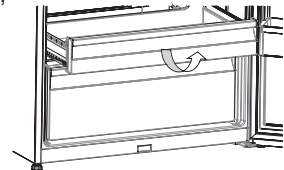
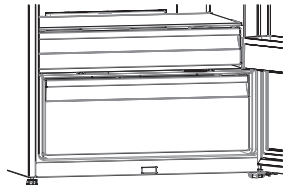

Feuchteregeleung

Wenn sich die Feuchteregeleung in der geschlossenen Position befindet, können frisches Obst und Gemüse länger aufbewahrt werden.

Wenn das Obst- und Gemüsefach voll ist, sollte die Feuchteregeleung vor dem Obst- und Gemüsefach geöffnet werden. Dadurch wird die Luft im Obst- und Gemüsefach und der Feuchtigkeitsgehalt kontrolliert und die Lebensdauer erhöht.

Wenn Kondensation auf der Glasablage sichtbar ist, sollte die Feuchteregeleung in die geöffneten Positionen gebracht werden.

Verstellbare Türablage (In einigen Modellen)

Durch die verstellbare Türablage können fünf verschiedene Höheneinstellungen vorgenommen werden, um Ablageflächen zu bieten.

Um die Position der verstellbaren Türablage zu ändern;

Heben Sie die Vorderseite der Ablage (1) an und bewegen Sie die verstellbare Türablage (2) mit beiden Händen nach oben oder unten (Abb. 1)

Vergewissern Sie sich vor dem Loslassen der Türablage, dass sich die Türablage an Türpositionen befindet.



Abb. 1

Aktiver Sauerstoff (In einigen Modellen)

Aktiver Sauerstoff verteilt negative Ionen, die unangenehme Gerüche und Staubpartikel in der Luft neutralisieren und die Frische der Lebensmittel verbessern.

Durch das Entfernen dieser Partikel aus der Luft im Kühlschrank verbessert der Aktive Sauerstoff die Luftqualität und beseitigt Gerüche.

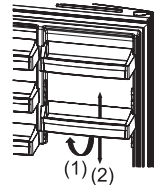
- Diese Funktion ist optional. Diese Funktion ist möglicherweise nicht auf Ihrem Produkt vorhanden.
- Die Position Ihres Ionisiergeräts kann von Produkt zu Produkt variieren.

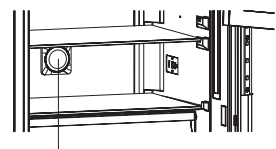

Aktivsauerstoff

Aktiver Frischefilter (In einigen Modellen)

Der Aktive Frischefilter hilft, Ethylengas (ein natürlicherweise aus frischen Lebensmitteln freigesetztes Bioprodukt) und unangenehme Gerüche aus dem Obst- und Gemüsefach zu entfernen. Auf diese Weise bleiben Lebensmittel länger frisch.

- Der Aktive Frischefilter muss einmal im Jahr gereinigt werden. Der Filter sollte 2 Stunden bei 65°C in einem Ofen getrocknet werden.
- Um den Filter zu reinigen, entfernen Sie die hintere Abdeckung des Filterkastens, indem Sie sie in Pfeilrichtung (A) ziehen.
- Der Filter sollte nicht mit Wasser oder Reinigungsmitteln gewaschen werden.

Aktiver Frischefilter

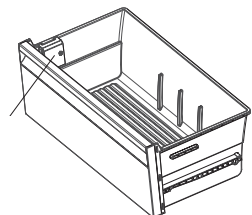
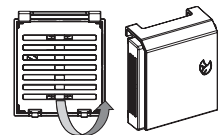

Die visuellen Beschreibungen und Textbeschreibungen im Zubehörabschnitt können je nach Modell Ihres Gerätes variieren.

Lebensmittel in den kältesten Bereich des Kühlschranks legen

Ihre Lebensmittel werden besser gelagert, wenn Sie diese in den am besten geeigneten Kühlbereich legen. Der kälteste Bereich befindet sich direkt über dem Gemüsefach.



Um sicherzugehen, dass Sie eine niedrige Temperatur in diesem Bereich haben, muss sich das Ablagefach auf Höhe dieses Symbols befinden, wie in der Abbildung gezeigt.

Temperaturanzeige (bei einigen Modellen)

Damit Sie Ihren Kühlschrank besser einstellen können, haben wir ihn mit einer Temperaturanzeige ausgestattet, die sich im kältesten Bereich befindet.

Sie können leicht prüfen, ob die Temperatur des kältesten Bereichs angemessen ist: Wenn die Anzeige "OK" zeigt, bedeutet dies, dass der Thermostat richtig eingestellt ist und die Innentemperatur korrekt ist.

Da "OK" auf Schwarz erscheint, kann es schwierig sein, diese Angabe zu sehen, wenn die Temperaturanzeige schlecht beleuchtet ist. Damit diese Angabe gut sichtbar ist, sollte ausreichend Licht vorhanden sein.

Wenn das Symbol "OK" nicht erscheint, bedeutet dies, dass die Temperatur zu hoch ist: Sie müssen dann die Thermostateinstellung ändern und 12 Stunden warten, bevor Sie erneut die Temperatur über diese Anzeige prüfen.

HINWEIS: Nach wiederholtem Öffnen (oder längerem Öffnen) der Tür oder nach dem Einlegen frischer Lebensmittel in das Gerät ist es normal, dass die Angabe „OK“ nicht in der Temperaturanzeige erscheint. Sollte eine ungewöhnliche Eiskristallbildung (Bodenwand des Geräts) auf dem Kühlraumverdampfer auftreten (zu voll geladenes Gerät, hohe Raumtemperatur, häufige Türöffnungen), stellen Sie die Temperatureinstellung auf eine niedrigere Stellung, bis wieder Zeiträume ohne Kompressorbetrieb erreicht werden.

Die obere Grenze des kältesten Bereichs wird durch die Unterseite des Aufklebers angegeben (Pfeilspitze). Die obere Ablage des kältesten Bereichs muss sich auf der gleichen Ebene wie die Pfeilspitze befinden. Der kälteste Bereich ist unter dieser Ebene.

Da die Ablageflächen herausnehmbar sind, sicherstellen, dass sie sich stets auf der gleichen Ebene mit diesen auf den Aufklebern beschriebenen Bereichsgrenzen befinden, um die Temperaturen in diesem Bereich zu gewährleisten.

Jeder Lebensmitteltyp hat eine ideale Aufbewahrungstemperatur und folglich einen bestimmten Aufbewahrungsort.



Aufbewahrungsort	Produkte
Obere Ablageflächen	Gegarte Speisen, Desserts und alle Lebensmittel, die rasch gegessen werden
Kältester Bereich	Fleisch, Geflügel, Wild und roher Fisch Maximale Aufbewahrungszeit: 1 bis 2 Tage. Frisches Obst, gegartes Schweinefleisch.
Obst- und Gemüsefach	Frisches Gemüse und Obst.
Türablagen	Türeinsätze sollten im unteren Teil Flaschen und in den oberen Bereichen kleine und laufend verwendete Produkte wie Joghurt, frische Sahne usw. enthalten.
	Butter, gegarter Käse und Eier sollten in geeigneten Behältern aufbewahrt werden.

ANORDNEN VON LEBENSMITTELN IM GERÄT

Es reicht aus, den Thermostat auf „2-4“ einzustellen, damit der Kühlschrank unter normalen Arbeitsbedingungen arbeiten kann.

Kühlfach

- Um die Luftfeuchtigkeit und dadurch entstehenden Frost zu reduzieren, niemals Flüssigkeiten in unverschlossenen Behältern im Kühlschrank aufbewahren.
- Niemals warme Speisen in den Kühlschrank stellen. Warme Speisen sollten bei Raumtemperatur abkühlen und so angeordnet werden, dass eine ausreichende Luftzirkulation im Kühlfach gewährleistet ist.
- Legen Sie Fleisch und sauberen Fisch (verpackt in Verpackungen oder Plastikfolien) ein und verwenden Sie es innerhalb von 1-2 Tagen.
- Sie können Obst und Gemüse ohne Verpackung in das Obst- und Gemüsefach geben.

Wichtiger Hinweis:

- Gekochte Speisen abdecken, wenn Sie sie in den Kühlschrank stellen. Stellen Sie sie in den Kühlschrank, wenn sie kalt sind. Andernfalls erhöht sich die Temperatur im Kühlschrank, wodurch der Kühlschrank schwerer arbeiten muss. Durch das Abdecken von Speisen und Getränken bleiben auch ihr Geschmack und Aroma erhalten.
- Kartoffeln, Zwiebeln und Knoblauch sollten nicht im Kühlschrank aufbewahrt werden.
- Stellen Sie sicher, dass Lebensmittel den Temperatursensor im Kühlschrank nicht berühren. Um eine optimale Temperatur im Kühlfach zu erhalten, stellen Sie sicher, dass keine Lebensmittel mit dem Sensor in Kontakt kommen.

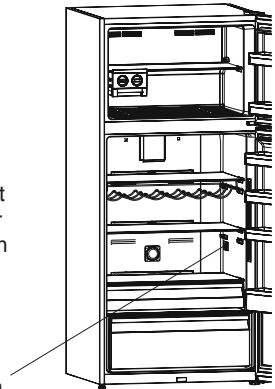

Gefrierfach

- Das Gefrierfach dient zum Einfrieren frischer Lebensmittel, zum Aufbewahren von Tiefkühlkost für den auf der Verpackung angegebenen Zeitraum sowie zur Eiswürfelbereitung.
- Legen Sie keine frischen und warmen Speisen in die Ablageflächen in der Tür des Gefrierers, um sie einzufrieren. Verwenden Sie die Türablagen nur zum Aufbewahren von Tiefkühlkost.
- Legen Sie keine frischen und warmen Speisen neben Tiefkühlkost, da dadurch die Tiefkühlkost auftauen könnte.
- Verwenden Sie die Ablage Schnell Einfrieren, um selbst gekochte Speisen schneller einzufrieren (und alle anderen Lebensmittel, die schnell eingefroren werden müssen), da das Gefrierfach eine bessere Gefrierleistung bietet.
- Beim Einfrieren frischer Lebensmittel (z.B. Fleisch, Fisch und Hackfleisch) sollten Sie diese in einzelne Portionen aufteilen. Beim Einfrieren frischer Lebensmittel, ist die maximale Menge an frischen Lebensmitteln (in kg), die pro 24 Stunden eingefroren werden kann, auf dem Typenschild angegeben.
- Drehen Sie den Thermostatkopf 24 Stunden vor dem Einlegen frischer Lebensmittel auf die kälteste Einstellung, um eine optimale Leistung des Geräts und die maximale Gefrierleistung zu erreichen.
- Nach dem Einlegen frischer Lebensmittel in den Gefrierer reicht es in der Regel aus, den Thermostatkopf für 24 Stunden auf die kälteste Einstellung zu stellen. Nach 24 Stunden können Sie die Einstellung des Thermostatkopfes bei Bedarf reduzieren.
- **Achtung.** Um Energie zu sparen, den Thermostatkopf nicht auf die kälteste Einstellung einstellen, wenn Sie nur kleine Mengen von Lebensmitteln einfrieren.
- Für die Lagerung von Tiefkühlkost sollten die Anweisungen auf Tiefkühlverpackungen immer sorgfältig beachtet werden. Wenn keine Informationen bereitgestellt werden, sollten Lebensmittel ab dem Kaufdatum nicht länger als 3 Monate aufbewahrt werden.
- Achten Sie beim Kauf von Tiefkühlkost darauf, dass diese bei geeigneten Temperaturen eingefroren wurden und die Verpackung intakt ist.

- Gefrorene Lebensmittel sollten in geeigneten Behältern transportiert werden, um die Qualität der Lebensmittel sicherzustellen, und sollten so schnell wie möglich wieder auf die Ablageflächen des Gefrierers gegeben werden.
- Wenn eine Tiefkühlpackung Anzeichen von Feuchtigkeit und anomaler Schwellung aufweist, ist es wahrscheinlich, dass sie zuvor bei einer ungeeigneten Temperatur gelagert wurde und dass sich der Inhalt verschlechtert hat.
- Die Haltbarkeit von Tiefkühlkost hängt von der Raumtemperatur, der Thermostateinstellung, der Häufigkeit des Öffnens der Tür, der Art der Lebensmittel und der Zeit ab, die für den Weg vom Laden zu Ihnen nach Hause erforderlich ist. Befolgen Sie immer die Anweisungen auf der Verpackung und überschreiten Sie niemals die angegebene Haltbarkeitsgrenze.

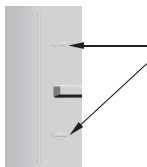

In einigen Modellen: Beim Befüllen des Gefrierfachs, die Befüllungsmarkierungen nicht überschreiten, da die Tür sonst möglicherweise nicht richtig schließt.

Wenn die Gefrierertür nicht richtig schließt, kann sich übermäßiges Eis im Gefrierfach bilden. Um zu vermeiden, dass sich das Problem wiederholt, entfernen Sie das Eis und stellen Sie sicher, dass die Tür vollständig geschlossen ist.

Wenn die Gefrierschrank- und/oder die Kühlschrantüren nicht geschlossen werden, erhöht

sich auch Ihr Energieverbrauch.

Wenn das untere Fach in der Gefrierertür entfernt wird und die Luftansaugöffnung durch Lebensmittel blockiert werden kann, verringert dies die Leistung des Kühlschranks.

Daher beim Füllen des Gefrierfachs vorsichtig vorgehen und stellen Sie sicher, dass die Luftansaugöffnung nicht verdeckt wird.

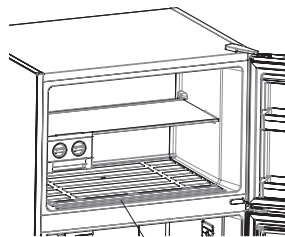

Luftansaugöffnung

REINIGUNG UND WARTUNG

- **Ziehen Sie den Stecker des Kühlschranks aus der Steckdose, bevor Sie mit der Reinigung beginnen.**
- Waschen Sie Ihren Kühlschrank nicht, indem Sie Wasser hineingießen.
- Wischen Sie die Innen- und Außenflächen mit einem weichen Tuch oder einem Schwamm mit warmem Seifenwasser ab.
- Entfernen Sie die Teile einzeln und reinigen Sie sie mit Seifenwasser. Nicht im Geschirrspüler waschen.
- Verwenden Sie niemals brennbare, explosive oder ätzende Materialien wie Verdüner, Gase oder Säuren zur Reinigung. Einige Empfehlungen für das Einlegen und Aufbewahren Ihrer Lebensmittel im Kühlfach sind unten aufgeführt.

Stellen Sie sicher, dass der Kühlschrank während der Reinigung nicht an das Stromnetz angeschlossen ist.

Austausch der LED Beleuchtung

Wenn Ihr Kühlschrank über eine LED Beleuchtung verfügt, kontaktieren Sie den Kundendienst, da der Austausch nur von autorisiertem Personal durchgeführt werden sollte.

(a), (b), (c): Kühlschrankfach LED Streifenlampen

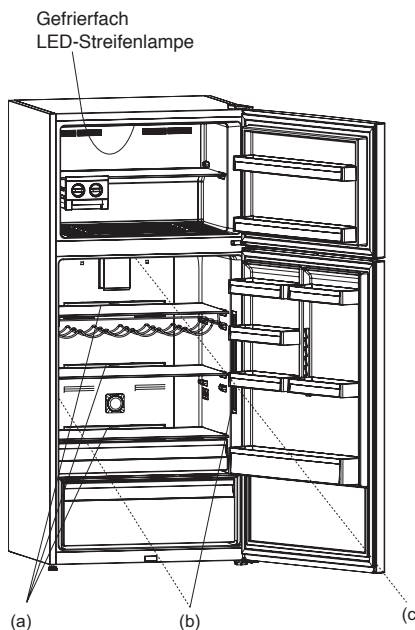

Hinweis: Anzahl und Position der LED-Streifen können je nach Modell verschieden sein.

TRANSPORT UND ÄNDERUNG DER AUFSTELLUNGSPPOSITION

- Die Originalverpackung und der Verpackungsschaum können für den Weitertransport aufbewahrt werden (optional).
- Sichern Sie Ihren Kühlschrank mit dicken Verpackungen, Bändern oder starken Schnüren und beachten Sie für den Weitertransport die Anweisungen für den Transport auf der Verpackung.
- Entfernen Sie bewegliche Teile (Ablagen, Zubehör, Gemüsebehälter usw.) oder befestigen Sie sie mit Bändern für den Fall von Stößen beim Umpositionieren und Transportieren.

Transportieren Sie den Kühlschrank immer aufrecht.

Tür neu positionieren

- Es ist nicht möglich, die Öffnungsrichtung Ihrer Kühlschranktür zu ändern, wenn die Türgriffe Ihres Kühlschranks von der Vorderseite der Tür aus installiert werden.
- Bei Modellen ohne Griffe kann die Öffnungsrichtung der Tür geändert werden.
- Wenn die Türöffnungsrichtung Ihres Kühlschranks geändert werden kann, sollten Sie sich an den nächsten autorisierten Kundendienst wenden, um die Öffnungsrichtung ändern zu lassen.

BEVOR SIE DEN KUNDENDIENST RUFEN

Die Warnungen überprüfen;

Ihr Kühlschrank warnt Sie, wenn die Temperaturen für Kühlschrank und Gefrierer ungeeignet sind oder ein Problem im Gerät auftritt. Warncodes werden in den Anzeigen von Kühlschrank und Gefrierer angezeigt.

FEHLERTYP	BEDEUTUNG	URSACHE	ABHILFE
SR	"Failure Warning" ("Fehler Warnung")	Ein oder mehrere Teil(e) sind ausgefallen oder Fehler im Kühlprozess	Rufen Sie den Kundendienst so schnell wie möglich.
SR – Einstellwert blinkt am Bildschirm der Einstellungen für den Gefrierer	Gefrierfach. Nicht kalt genug	Dieser Warnhinweis ist besonders nach langen Stromausfällen zu sehen	<ol style="list-style-type: none"> 1. Frieren Sie angetaute Lebensmittel nicht wieder ein, sondern verbrauchen Sie diese innerhalb kürzester Zeit. 2. Stellen Sie die Gefrierraumtemperatur auf kältere Werte ein oder auf Superfrost (Super Freeze), bis der Gefrierraum wieder normale Temperatur hat. 3. Legen Sie erst dann neue Lebensmittel ein, wenn dieser Fehler behoben ist.
SR – Einstellwert blinkt am Bildschirm der Einstellungen für den Kühlschrank	"Kühlschrank. Nicht kalt genug"	Ideale Temperatur für Kühlschrank ist +4°C. Wenn Sie diese Warnung sehen, besteht die Gefahr, dass Ihre Lebensmittel verderben.	<ol style="list-style-type: none"> 1. Stellen Sie die Kühlraumtemperatur auf kältere Werte ein oder auf Superkühlen (Super Cooling), bis der Kühlraum wieder normale Temperatur hat. 2. Öffnen Sie erst dann die Tür, wenn dieser Fehler behoben ist.
SR – Einstellwert blinkt am Bildschirm der Einstellungen für den Gefrierer und Kühlschrank	"Nicht kalt genug Warnung"	Es ist eine Kombination der Störung "nicht kalt genug" für beide Fächer.	Sie sehen diesen Fehler beim ersten Starten des Geräts. Er erlischt, sobald der Kühl- und Gefrierraum die normale Temperatur erreicht haben

FEHLERTYP	BEDEUTUNG	URSACHE	ABHILFE
SR – Einstellwert blinkt am Bildschirm der Einstellungen für den Kühlschrank	Refrigerator comp. too Cold (Die Temperatur im Kühlschrank ist zu niedrig)	Die Lebensmittel beginnen zu gefrieren, weil die Temperatur viel zu kalt ist	1. Prüfen Sie, ob die Betriebsart "Super Cooling" (Superkühlen) eingeschaltet ist 2. Senken Sie die Temperaturwerte im Kühlraum
"..."	"Warnung Spannung zu niedrig"	Wenn die Stromversorgung unter 170 V Spannung fällt, geht das Gerät in eine konstante Position.	Dies ist kein Fehler. Dies verhindert Schäden am Kompressor. Diese Warnung erlischt, nachdem die Spannung wieder das erforderliche Niveau erreicht hat

Was tun, wenn der Kühlschrank nicht funktioniert:

Überprüfen Sie:

- Ihr Kühlschrank ist angeschlossen und eingeschaltet,
- Die Sicherung ist nicht durchgebrannt und es gibt keinen Stromausfall
- Die Thermostateinstellung befindet sich in der Position "1"
- Die Steckdose funktioniert nicht mehr. Um dies zu überprüfen, schließen Sie ein Gerät an, von dem Sie wissen, dass es in dieselbe Steckdose funktioniert.

Was tun, wenn der Kühlschrank schlecht funktioniert:

Überprüfen Sie:

- Ob das Gerät nicht überladen ist,
- ob die Türen vollständig geschlossen sind;
- dass sich kein Staub auf dem Kondensator befindet
- dass an der Rückseite und an der Seite des Geräts ausreichend Platz für die Luftzirkulation ist.

Wenn Ihr Kühlschrank zu laut arbeitet:

Normale Geräusche

Knackgeräusch:

- Während des automatischen Abtauens.
- Wenn das Gerät abgekühlt oder aufgewärmt ist (aufgrund der Ausdehnung des Gerätematerials).

Klickgeräusch: Wird wahrgenommen, wenn der Thermostat den Kompressor ein- und ausschaltet.

Kompressorgeräusch:

- **Es handelt es sich um ein charakteristisches Motorengeräusch:** Es bedeutet, dass der Kompressor vorschriftsmäßig läuft
- Der Kompressor kann beim ersten Einschalten für kurze Zeit mehr Geräusche verursachen.

Sprudelndes und spritzendes Geräusch: Dieses Geräusch wird durch die Strömung des Kältemittels in den Rohren des Systems verursacht.

Wasserströmungsgeräusch: Normales Strömungsgeräusch des Wassers, das während des Abtauens in den Verdampfungsbehälter strömt. Dieses Geräusch ist beim Abtauen wahrzunehmen.

Luftblasengeräusch (Normales Geräusch des Lüfters): Dieses Geräusch ist während des normalen Betriebs des Systems aufgrund der Luftzirkulation wahrzunehmen.

Wenn sich Feuchtigkeit im Kühlschrank ansammelt;

- Sind die Speisen gut verpackt? Sind alle Behälter gründlich getrocknet, bevor sie in den Kühlschrank gestellt werden?
- Werden die Kühlschranktüren zu häufig geöffnet? Die Luftfeuchtigkeit des Raumes gelangt bei jedem Öffnen der Türen in den Kühlschrank. Die Feuchtigkeitsbildung wird schneller, wenn Sie die Türen häufiger öffnen, insbesondere wenn die Luftfeuchtigkeit im Raum hoch ist.
- Die Bildung von Wassertropfen an der Rückwand nach dem automatischen Abtauen ist normal. (in statischen Modellen)

Die Türen lassen sich nicht richtig öffnen und schließen;

- Verhindern die Lebensmittelverpackungen das Schließen der Tür?
- Sind die Türfächer, Ablagen und Schubfächer richtig platziert?
- Sind Türdichtungen gebrochen oder zerrissen?
- Befindet sich Ihr Kühlschrank auf einer ebenen Fläche?

Wenn die Kanten des Kühlschranks, an denen der Türverbindungskontakt ist, warm sind;

Insbesondere im Sommer (heißes Wetter) können sich die Oberflächen, auf die der Verbindungskontakt wirkt, während des Betriebs des Kompressors erwärmen. Das ist normal.

WICHTIGE HINWEISE:

- Wenn das Gerät ausgeschaltet oder ausgesteckt ist, müssen Sie mindestens 5 Minuten warten, bevor Sie das Gerät wieder anschließen oder neu starten, um den Kompressor nicht zu beschädigen.
- Wenn das Gerät längere Zeit nicht benutzt wird (z.B. in den Ferien), den Kühlschrank abtauen und reinigen. Die Tür offen lassen, um die Bildung von Gerüchen zu vermeiden.
- Wenn das Problem weiterhin besteht, nachdem Sie alle obigen Anweisungen befolgt haben, wenden Sie sich an den nächsten autorisierten Kundendienst.
- Das von Ihnen erworbene Gerät ist für den Heimgebrauch konzipiert und kann nur zu Hause und für die angegebenen Zwecke verwendet werden. Es ist nicht für den gewerblichen oder gemeinschaftlichen Gebrauch geeignet. Wenn der Verbraucher das Gerät auf eine Weise verwendet, die diesen Anweisungen nicht entspricht, weisen wir darauf hin, dass der Hersteller und der Händler nicht für Reparaturen oder Ausfälle innerhalb der Garantiezeit verantwortlich sind.
- Die vom Industrieministerium angegebene und ausgewiesene Lebensdauer Ihres Geräts beträgt 10 Jahre (der Zeitraum für tragende Teile, die für die ordnungsgemäße Funktion des Geräts benötigt werden).

Energiespartipps

1. Stellen Sie das Gerät in einem kühlen, gut gelüfteten Raum auf, aber nicht in direktem Sonnenlicht und nicht in der Nähe von Wärmequellen (Heizkörper, Herd usw.). Andernfalls verwenden Sie eine Isolierplatte.
2. Lassen Sie warme Speisen und Getränke außerhalb des Geräts abkühlen.
3. Platzieren Sie Lebensmittel zum Auftauen im Kühlfach. Die niedrigen Temperaturen der gefrorenen Lebensmittel helfen beim Abkühlen des Kühlfachs beim Abtauen. So wird der Energiebedarf reduziert.
4. Beim Lagern von Getränken und Flüssigkeiten müssen diese abgedeckt werden. Ansonsten steigt die Luftfeuchtigkeit im Gerät an. Und die Betriebszeit verlängert sich. Auch das Abdecken von Getränken und Flüssigkeiten hilft, Geruch und Geschmack zu bewahren.
5. Öffnen Sie beim Eingeben von Speisen und Getränken die Gerätetür so kurz wie möglich.
6. Halten Sie die Abdeckungen in jedem anderen Temperaturfach des Geräts (Obst- und Gemüsefach, Kühlfach usw.) geschlossen.
7. Die Türdichtung muss sauber und biegsam sein. Abgenutzte Dichtungen austauschen.

DIE TEILE DES GERÄTS UND DER FÄCHER

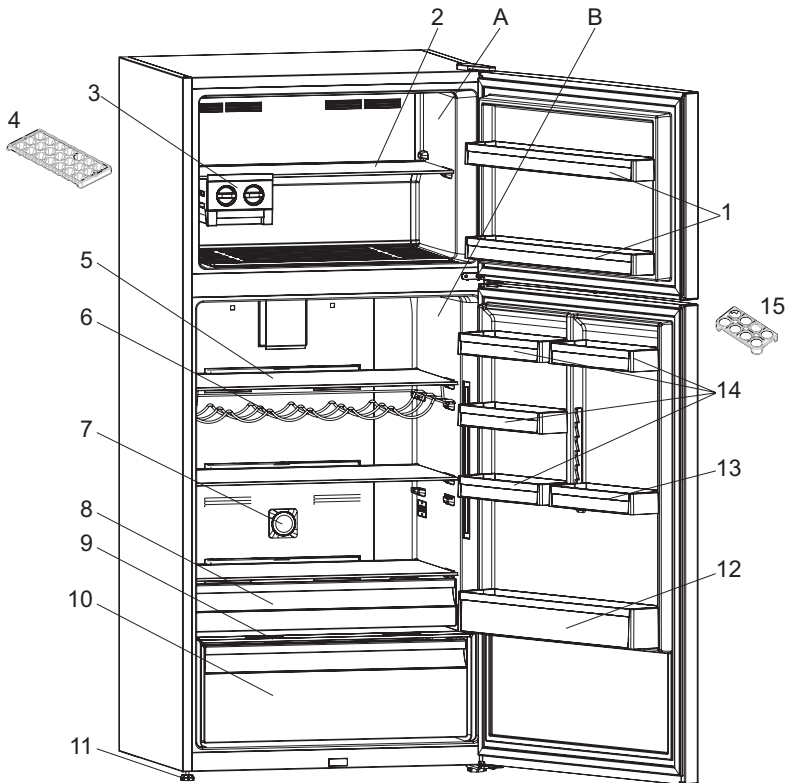

Dieses Dokument dient nur zur Information über die Geräteteile.
Teile können je nach Gerätemodell variieren.

A. KÜHLSCHRANKFACH B. GEFRIERFACH

- | | |
|---------------------------------|---|
| 1. Türablagen des Gefrierers | 9. Glasablage über dem Obst- und Gemüsefach |
| 2. Ablagen des Gefrierers | 10. Obst- und Gemüsefach |
| 3. Icematic * | 11. Verstellfüße |
| 4. Eiswürfelbehälter* | 12. Abstellfach für Flaschen |
| 5. Kühlschrankfachablageflächen | 13. Verstellbare Türablage * |
| 6. Flaschenablage / Weinregal * | 14. Türablagen |
| 7. Ionisator * | 15. Eierfach |
| 8. Kühlfachablage * | |

* In einigen Modellen

SAFETY INSTRUCTIONS

IMPORTANT to be read and observed

Before using the appliance, read these safety instructions. Keep them nearby for future reference.

These instructions and the appliance itself provide important safety warnings, to be observed at all times. The manufacturer declines any liability for failure to observe these safety instructions, for inappropriate use of the appliance or incorrect setting of controls.

⚠ Very young children (0-3 years) should be kept away from the appliance. Young children (3-8 years) should be kept away from the appliance unless continuously supervised. Children from 8 years old and above and persons with reduced physical, sensory or mental capabilities or lack of experience and knowledge can use this appliance only if they are supervised or have been given instructions on safe use and understand the hazards involved. Children must not play with the appliance. Cleaning and user maintenance must not be carried out by children without supervision.

Children aged from 3 to 8 years are allowed to load and unload refrigerating appliances.

PERMITTED USE

⚠ CAUTION: The appliance is not intended to be operated by means of an external switching device, such as a timer, or separate remote controlled system.

⚠ This appliance is intended to be used in household and similar applications such as: staff kitchen areas in shops, offices and other working environments; farm houses; by clients in hotels, motels, bed

& breakfast and other residential environments.

⚠ This appliance is not for professional use. Do not use the appliance outdoors.

⚠ The bulb used inside the appliance is specifically designed for domestic appliances and is not suitable for general room lighting within the home (EC Regulation 244/2009).

⚠ The appliance is designed for operation in places where the ambient temperature comes within the following ranges, according to the climatic class given on the rating plate. The appliance may not work properly if it is left for a long time at a temperature outside the specified range.

Climatic Class Amb. T. (°C)

SN: From 10 to 32 °C

ST: From 16 to 38 °C;

N: From 16 to 32 °C

T: From 16 to 43 °C





This appliance does not contain CFCs. The refrigerant circuit contains R600a (HC). Appliances with Isobutane (R600a): isobutane is a natural gas without environmental impact, but is flammable. Therefore, make sure the refrigerant circuit pipes are not damaged, especially when emptying the refrigerant circuit.

⚠ WARNING: Do not damage the appliance refrigerant circuit pipes.

⚠ WARNING: Keep ventilation openings, in the appliance enclosure or in the built-in structure, clear of obstruction.

 **WARNING:** Do not use mechanical, electric or chemical means other than those recommended by the Manufacturer to speed up the defrost process.

 **WARNING:** Do not use or place electrical devices inside the appliance compartments if they are not of the type expressly authorised by the Manufacturer.

 **WARNING:** Ice makers and/or water dispensers not directly connected to the water supply must be filled with potable water only.

 **WARNING:** Automatic ice-makers and/or water dispensers must be connected to a water supply that delivers potable water only, with mains water pressure between 0.17 and 0.81 MPa (1.7 and 8.1 bar).

 Do not store explosive substances such as aerosol cans and do not place or use gasoline or other flammable materials in or near the appliance.

 Do not swallow the contents (non-toxic) of the ice packs (provided with some models). Do not eat ice cubes or ice lollies immediately after taking them out of the freezer since they may cause cold burns.

 For products designed to use an air filter inside an accessible fan cover, the filter must always be in position when the refrigerator is in function.

 Do not store glass containers with liquids in the freezer compartment since they may break. Do not obstruct the fan (if included) with food items.

After placing the food check that the door of compartments closes properly, especially the freezer door.

 Damaged gaskets must be replaced as soon as possible.

 Use the refrigerator compartment only for storing fresh food and the freezer compartment only for storing frozen food, freezing fresh food and making ice cubes.

 Avoid storing unwrapped food in direct contact with internal surfaces of the refrigerator or freezer compartments.

Appliances could have special compartments (Fresh Food Compartment, Zero Degree Box,...). Unless differently specified in the specific booklet of product, they can be removed, maintaining equivalent performances.



C-Pentane is used as blowing agent in the insulation foam and it is a flammable gas.

The most appropriate compartments of the appliance where specific types of food are to be stored, taking into account different temperature distribution in different compartments in the appliance, are as follows:

- Refrigerator compartment:

1) Upper area of the refrigerator compartment & door - temperature zone: Store tropical fruit, cans, drinks, eggs, sauces, pickles, butter, jam

2) Middle area of the refrigerator compartment - cool zone: Store cheese, milk, dairy food, deli food, yoghurt

3) Lower area of the refrigerator compartment - coldest zone: Store cold cuts, desserts, meat and fish, cheesecake, fresh pasta, sour cream, pesto/salsa, home-cooked food, pastry cream, pudding and cream cheese

4) Fruit & vegetable drawer at

the bottom of the refrigerator compartment: Store vegetables and fruits (excluding tropical fruits)

5) Chiller compartment: Only store meat and fish in the coldest drawer

- Freezer compartment:

4 star zone (****) compartment is suitable for freezing foodstuffs from ambient temperature and for storing frozen food as the temperature is evenly distributed throughout the entire compartment.

Purchased frozen food has the storage expiration date stated on the packaging. This date takes into account the type of food being stored and therefore this date should be respected. Fresh food should be stored for the following time periods: 1-3 months for cheese, shellfish, ice cream, ham/sausage, milk, fresh liquids; 4 months for steak or chops (beef, lamb, pork); 6 months for butter or margarine, poultry (chicken, turkey); 8-12 months for fruits (except citrus), roast meat (beef, pork, lamb), vegetables. Expiration dates on the packaging of foods in the 2-star zone must be respected.

To avoid food contamination, please observe the following:

- Opening the door for long periods can cause a significant increase of the temperature in the compartments of the appliance.
- Regularly clean surfaces that may come into contact with food and accessible drainage systems.
- Clean water tanks if they have not been used for 48 h; flush the water system connected to a water supply if water has not been drawn for 5 days.
- Store raw meat and fish in suitable containers in the refrigerator, so that it does not come into contact

with or drip onto other food.

- Two-star frozen food compartments are suitable for storing pre-frozen food, storing or making ice cream and ice cubes.
- Do not freeze fresh food in one, two or three-star compartments.
- If the refrigerating appliance is left empty for long periods, switch off, defrost, clean, dry, and leave the door open to prevent mould developing inside the appliance.

INSTALLATION

⚠ The appliance must be handled and installed by two or more persons - risk of injury. Use protective gloves to unpack and install - risk of cuts.

⚠ Installation, including water supply (if any), electrical connections and repairs must be carried out by a qualified technician. Do not repair or replace any part of the appliance unless specifically stated in the user manual. Keep children away from the installation site. After unpacking the appliance, make sure that it has not been damaged during transport. In the event of problems, contact the dealer or your nearest Aftersales Service. Once installed, packaging waste (plastic, styrofoam parts etc.) must be stored out of reach of children - risk of suffocation. The appliance must be disconnected from the power supply before any installation operation - risk of electric shock.

During installation, make sure the appliance does not damage the power cable - risk of fire or electric shock. Only activate the appliance when the installation has been completed.

⚠ Be careful not to damage the

floors (e.g. parquet) when moving the appliance. Install the appliance on a floor or support strong enough to take its weight and in a place suitable for its size and use. Make sure the appliance is not near a heat source and that the four feet are stable and resting on the floor, adjusting them as required, and check that the appliance is perfectly level using a spirit level. Wait at least two hours before switching the appliance on, to ensure that the refrigerant circuit is fully efficient.

⚠ **WARNING:** When positioning the appliance, ensure the supply cord is not trapped or damaged.

⚠ **WARNING:** To avoid a hazard due to instability, positioning or fixing of the appliance must be done in accordance with the manufacturer instructions.

It's forbidden to place the refrigerator in such way that the metal hose of gas stove, metal gas or water pipes, or electrical wires are in contact with the refrigerator back wall (condenser coil).

⚠ To guarantee adequate ventilation, leave a space on both sides and above the appliance. The distance between the rear of the appliance and the wall behind the appliance should be 50 mm, to avoid access to hot surfaces. A reduction of this space will increase the Energy consumption of product. Please remove the power cord from condenser hook during installation before connecting product to power supply.

ELECTRICAL WARNINGS

⚠ It must be possible to disconnect the appliance from the power supply by unplugging it if plug is

accessible, or by a multi-pole switch installed upstream of the socket in accordance with the wiring rules and the appliance must be earthed in conformity with national electrical safety standards.

⚠ Do not use extension leads, multiple sockets or adapters. The electrical components must not be accessible to the user after installation. Do not use the appliance when you are wet or barefoot.

Do not operate this appliance if it has a damaged power cable or plug, if it is not working properly, or if it has been damaged or dropped.

⚠ If the supply cord is damaged, it must be replaced with an identical one by the manufacturer, its service agent or similarly qualified persons in order to avoid a hazard - risk of electric shock.

⚠ **WARNING:** Do not locate multiple portable socket-outlets or portable power supplies at the rear of the appliance.

CLEANING AND MAINTENANCE

⚠ **WARNING:** Ensure that the appliance is switched off and disconnected from the power supply before performing any maintenance operation; never use steam cleaning equipment - risk of electric shock.

⚠ Do not use abrasive or harsh cleaners such as window sprays, scouring cleansers, flammable fluids, cleaning waxes, concentrated detergents, bleaches or cleansers containing petroleum products on plastic parts, interior and door liners or gaskets. Do not use paper towels, scouring pads, or other harsh cleaning tools.

DISPOSAL OF PACKAGING MATERIALS

The packaging material is 100% recyclable and is marked with the recycle symbol .

The various parts of the packaging must therefore be disposed of responsibly and in full compliance with local authority regulations governing waste disposal.

DISPOSAL OF HOUSEHOLD APPLIANCES

This appliance is manufactured with recyclable or reusable materials.

Dispose of it in accordance with local waste disposal regulations. For further information on the treatment, recovery and recycling of household electrical appliances, contact your local authority, the collection service for household waste or the store where you purchased the appliance. This appliance is marked in compliance with European Directive 2012/19/EU, Waste Electrical and Electronic Equipment (WEEE). By ensuring this product is disposed of correctly, you will help prevent negative consequences for the environment and human health.

The symbol  on the product or on the accompanying documentation indicates that it should not be treated as domestic waste but must be taken to an appropriate collection centre for the recycling of electrical and electronic equipment.

ENERGY SAVING TIPS

Install the appliance in a dry, well ventilated room far away from any heat source (eg. radiator, cooker, etc.) and in a place not exposed directly to the sun. If required, use an insulating plate.

To guarantee adequate ventilation follow installation instructions.

Insufficient ventilation at the back of the product increases energy consumption and decreases cooling efficiency.

Frequent door opening might cause an increase in Energy Consumption.

The internal temperature of the appliance and the Energy Consumption may be affected also by the ambient temperature, as well as location of the appliance. Temperature setting should take into consideration these factors. Reduce door opening to minimum.

When thawing frozen food, place it in the refrigerator. The low temperature of the frozen products cools the food in the refrigerator.

Allow warm food and drinks to cool down before placing in the appliance.

Positioning of the shelves in the refrigerator has no impact on the efficient usage of energy. Food should be placed on the shelves in such way to ensure proper air circulation (food should not touch each other and distance between food and rear wall should be kept).

You can increase storage capacity of frozen food by removing baskets and, if present, Stop Frost shelf.

Do not worry about noises coming from the compressor which are normal operation noises.

THE VARIOUS FUNCTION AND POSSIBILITIES

Information about New Generation Cooling Technology

Fridges with new generation cooling technology have a different working system than static fridges. Other fridges may experience ice build up in the freezer compartment due to door openings and humidity in the food. In such fridges regular defrosting is required; the fridge has to be periodically turned off, the frozen food moved to a suitable container and the ice which has formed in the freezer compartment removed.

In fridges with new generation cooling technology, dry cold air is pumped evenly into the fridge and freezer compartments using a fan. The cold air cools your food evenly and uniformly, preventing humidity and ice build up.

In the refrigerator compartment, air blown by the fan located at the top of refrigerator compartment is cooled while passing through the gap behind the air duct. At the same time, the air is blown out through the holes in the air duct evenly spreading cool air throughout the refrigerator compartment.

As there is no air passage between the freezer and refrigerator compartments there will be no odor mixing.

As a result of this, your fridge with new generation cooling technology gives you ease of use as well as huge volume and aesthetic appearance.

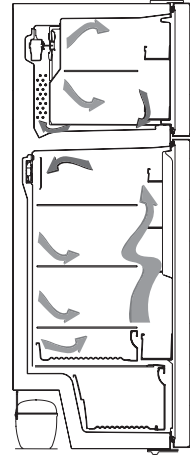

Display and control panel

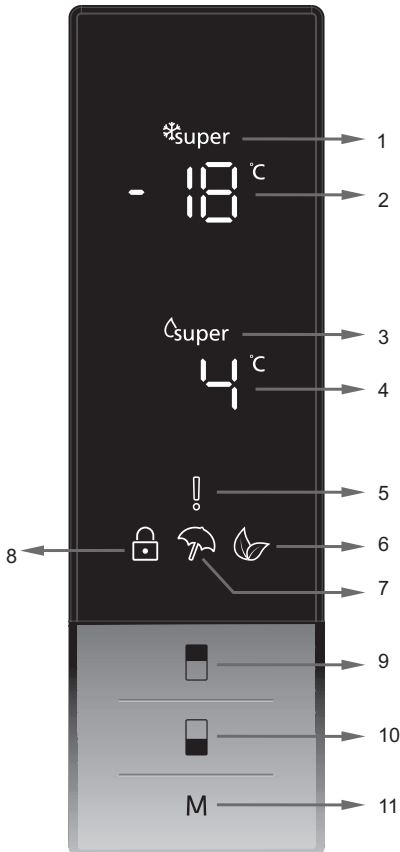

Use of control panel

1. It is super freeze indicator.
2. It is freezer set value screen.
3. It is super cooling indicator.
4. It is cooler set value screen.
5. It is alarm symbol.
6. It is economy mode symbol.
7. It is holiday mode symbol.
8. It is child-lock symbol.
9. It enables the setting value of freezer to be modified and super freeze mode to be activated if desired. Freezer may be set to -16, -18, -20, -22, -24°C super freeze.
10. It enables the setting value of cooler to be modified and super cool mode to be activated if desired. Cooler maybe set to 8, 6, 5, 4, 2 °C super cool.
11. It enables the modes (economy, holiday...) to be activated if desired.

Operating your fridge

Super freeze mode

How would it be used?

- Press freezer set button until Super freeze symbol will be seen on the screen.
Buzzer will sound beep beep. Mode will be set.

During this mode:

- Temperature of cooler and super cool mode may be adjusted. In this case super freeze mode continues.
- Economy and Holiday mode can not be selected.
- Super freeze mode can be cancelled by the same operation of selecting.



Super cool mode

How would it be used?

- Press cooler set button until Super cool symbol will be seen on the screen.
Buzzer will sound beep beep. Mode will be set.

During this mode:

- Temperature of freezer and super freeze mode may be adjusted. In this case super cool mode continues.
- Economy and Holiday mode can not be selected.
- Super cool mode can be cancelled by the same operation of selecting.



Economy mode

How would it be used?

- Push "mode button" until eco symbol appears.
- If no button is pressed for 1 second. Mode will be set. Eco symbol will blink 3 times.
When mode is set, buzzer will sound beep beep.
- Freezer and refrigerator temperature segments will show "E".
- Economy symbol and E will light till mode finishes.

During this mode:

- Freezer may be adjusted. When economy mode will be cancelled, the selected setting values will proceed.
- Cooler may be adjusted. When economy mode will be cancelled, the selected setting values will proceed.
- Super cool and super freeze modes can be selected. Economy mode is automatically cancelled and the selected mode is activated.
- Holiday mode can be selected after cancelling the economy mode. Then the selected mode is activated.
- To cancel, you will just need to press on mode button.



Holiday mode

How would it be used?

- Push "mode button" until holiday symbol appears
- If no button is pressed for 1 second. Mode will be set. Holiday symbol will blink 3 times.
When mode is set, buzzer will sound beep beep.
- Cooler temperature segment will show "--".
- Holiday symbol and "--" will light till mode finishes.

During this mode:

- Freezer may be adjusted. When holiday mode will be cancelled, the selected setting values will proceed.
- Cooler may be adjusted. When holiday mode will be cancelled, the selected setting values will proceed.
- Super cool and super freeze modes can be selected. Holiday mode is automatically cancelled and the selected mode is activated.
- Economy mode can be selected after cancelling the holiday mode. Then the selected mode is activated.
- To cancel, you will just need to press on mode button.



Drink cool mode

How would it be used?

- This mode is used to cool the drinks within adjustable time.

During this mode:

- Press freezer button for 5 seconds.
- Special animation will start on freezer set value screen and 05 will blink on cooler set value screen.
- Press cooler button to adjust the time (05 - 10 - 15 - 20 - 25 - 30 minutes).
- When you select the time the numbers will blink 3 times on screen and sound beep.
- If no button is pressed within 2 seconds the time will be set.
- The countdown starts from the adjusted time minute by minute.
- Remaining time will blink on the screen.
- To cancel this mode press freezer set button for 3 seconds.



Function of Child lock

How would it be used?

- To prevent children from playing with the buttons and changing the settings you have made, child lock is available in the appliance.

Activating Child Lock

- Press on Freezer and Cooler buttons simultaneously for 5 seconds.

During this mode:

- Press on Freezer and Cooler buttons simultaneously for 5 seconds.

Note: Child lock will also be deactivated if electricity is interrupted or the fridge is unplugged.



Screen saver mode

How to use?

- This mode will be activated when you press on mode button for 5 seconds.
- If no button is pressed within 5 seconds when the mode is active, lights of the control panel will go off.
- If you press any button when lights of control panel are off, the current settings will appear on the screen, and then you can make the adjustment as you want. If you neither cancel screen saver mode nor press on any button in 5 seconds, the control panel will go off again.
- To cancel screen saver mode press on mode button for 5 seconds again.
- When screen saver mode is active you can also activate child lock.
- If no button is pressed within 5 seconds after child lock is activated, the lights of the control panel will turn off. You can see the latest status of settings or modes after you press any button. While control panel's light is on, you can cancel child lock as described in the instruction of this mode.



Door open alarm function

If cooler or freezer door is opened more than 2 minutes, appliance sounds 'beep beep'.

Cooler temperature settings

- Initial temperature value for Cooler Setting Indicator is +4 °C.
- Press cooler button once.
- When you first push this button, the last value appears on the setting indicator of the cooler.
- Whenever you press on this button, lower temperature will be set. (+8°C, +6°C, +5°C, +4°C, +2°C, supercool)
- When you push the cooler set button until supercool symbol appears, and if you do not push any button in 1 second Super Cool will flash.
- If you continue to press, it will restart from +8°C.
- The temperature value selected before Holiday Mode, Super Freeze Mode, Super Cool Mode or Economy Mode is activated will remain the same when the mode is over or cancelled. The appliance continues to operate with this temperature value.



Freezer temperature settings

- Initial temperature value for Freezer Setting Indicator is -18°C.
- Press freezer set button once.
- When you first push this button, the last set value will blink on screen.
- Whenever you press on this button, lower temperature will be set (-16°C, -18°C, -20°C, -22°C, -24°C superfreeze).
- When you push the freezer set button until superfreeze symbol appears, and if you do not push any button in 1 seconds Super Freeze will flash.
- If you continue to press, it will restart from -16°C.
- The temperature value selected before Holiday Mode, Super Freeze Mode, Super Cool Mode or Economy Mode is activated will remain the same when the mode is over or cancelled. The appliance continues to operate with this temperature value.



Warnings about Temperature Adjustments

- Temperature adjustments should be made according to the frequency of door openings and the quantity of food kept inside the fridge.
- This fridge is designed to work in all ambient temperature. In the ambient temperatures colder than -5 oC, preserving food in the refrigerator compartment isn't suggested because the foods that you put into refrigerator compartment, will have a temperature close to ambient temperature. Consequently, they will freeze. You can keep your foods until -5 oC in refrigerator compartments. With the aid of special algorithm that is designed by engineers, foods can be preserved in the freezer compartment, colder than -5 oC ambient temperature.
- Your fridge should be operated up to 24 hours according to the ambient temperature without interruption after being plugged in to be completely cooled. Do not open doors of your fridge frequently and do not place much food inside it in this period.
- If the unit is switched off or unplugged, you must allow at least 5 minutes before restarting or re-plugged the unit in order not to damage the compressor.
- Your fridge is designed to operate in the ambient temperature intervals stated in the standards, according to the climate class stated in the information label. We do not recommend operating your fridge out of stated temperatures value limits in terms of cooling effectiveness.
- This appliance is designed for use at an ambient temperature within the 10°C - 43°C range.

Climatic Class	Amb. T. (°C)
SN:	From 10 to 32 °C
ST:	From 16 to 38 °C;
N:	From 16 to 32 °C
T:	From 16 to 43 °C

Accessories

Twist Ice (In some models)

- Take out the ice making tray
- Fill the water to the line.
- Place the ice making tray in its original position
- When ice cubes are formed, twist the lever to drop ice cubes into the icebox.

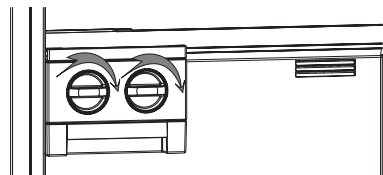

Note:

- Do not fill the icebox with water to make ice. This may damage it.
- The movement of the ice maker may be difficult while the refrigerator is running. In such a case it should be cleaned by removing the glass shelves.

Removing the Ice maker

- Remove the freezer glass shelves
 - Remove the icemaker by pulling left or right on the shelf.
- You can remove the icemaker to increase the available volume in the freezer compartment.

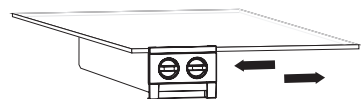

Ice tray (In some models)

- Fill the ice tray with water and place in the freezer compartment.
- After the water has completely turned into ice, you can twist the tray as shown below to remove the ice cubes.

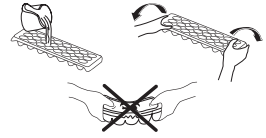

Chiller Shelf (In some models)

Keeping food in the Chiller compartment instead of the freezer or refrigerator compartment allows food retain freshness and flavour longer, while preserving its fresh appearance. When chiller tray becomes dirty, remove it and wash it with water.

(Water freezes at 0°C, but foods containing salt or sugar freeze at temperature lower than that)

Normally people use the chiller compartment for raw fish, lightly pickled, rice, etc...

Do not put foods you want to freeze or ice trays in order to make ice.

Removing the Chiller shelf

- Pull the chiller shelf out toward you by sliding on rails.
- Pull the chiller shelf up from rail to remove.

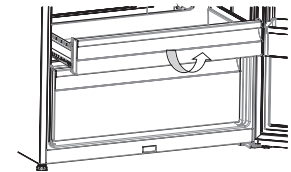
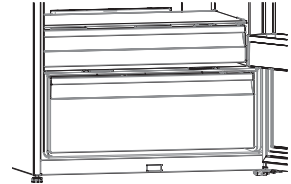

Humidity Control

When the Humidity Control in the closed position, it allows fresh fruit and vegetables to be stored longer.

In case of the crisper is totally full, the Humidity Control is located in front of crisper, should be opened. By means of this the air in the crisper and humidity rate will be controlled and endurance life will be increased.

If you see any condensation on glass shelf, Humidity Control should be taken into the open positions.

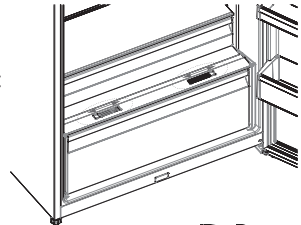

Adjustable door shelf (In some models)

Five different height adjustments can be made to provide storage areas that you need by adjustable door shelf.

To change the position of adjustable door shelf;

Lift up front of the shelf (1) and move up or down adjustable door shelf (2) with both hands (Fig 1)

Before releasing the door shelf make sure the door shelf is located at door positions.

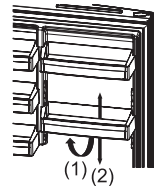

Active Oxygen (In some models)

Active Oxygen spreads negative ions which neutralize particles of unpleasant smell and dust in the air, improving freshness of food.

By removing these particles from the air in the refrigerator, Active Oxygen improves air quality and eliminates odours.

- This feature is optional. It may not exist on your product.
- The location of your ioniser device may vary from product to product.

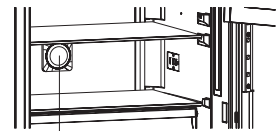

Active Oxygen

Active Fresh Filter (In some models)

Active Fresh Filter technology helps to remove ethylene gas (a bioproduct released naturally from fresh foods) and unpleasant odors from the crisper. In this way, food stays fresh for a longer time.

- Active Fresh Filter must be cleaned once in a year. The filter should be waited for 2 hours at 65°C in an oven.
- To clean the filter, please remove the back cover of the filter box by pulling it in the direction of the arrow (A).
- The filter should not be washed with water or any detergent.

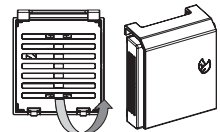

Active Fresh Filter

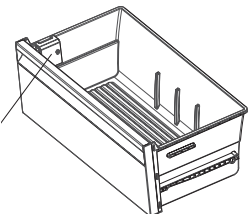

Visual and text descriptions on the accessories section may vary according to the model of your appliance.

Putting food in the coldest area of the refrigerator



Your foods will be better stored if you put them in the most appropriate cooling area. The coldest area is just above the crisper.

To be sure to have a low temperature in this area, make sure the shelf is located at the level of this symbol, as shown in the illustration.

Temperature indicator (In some models)

In order to help you better set your refrigerator, we have equipped it with a temperature indicator located in the coldest area.

You can easily check that the temperature of the coldest area is appropriate: when the indicator shows "OK", it means the thermostat is set properly and the inside temperature is correct.

Since "OK" appears in black, it will be difficult to see this indication if the temperature indicator is badly lit. To be able to see this indication properly, there should be enough light.

If the "OK" symbol does not appear, it means that the temperature is too high: you will then have to modify the thermostat setting, and wait 12 hours before visually checking the temperature again.

NOTE: Following repeated openings (or prolonged opening) of the door or after putting fresh food into the appliance, it is normal for the indication "OK" not to appear in the temperature setting indicator. If there is an abnormal ice crystals build up (bottom wall of the appliance) on the refrigerator compartment evaporator (overloaded appliance, high room temperature, frequent door openings), put the temperature setting device on a lower position until compressor off periods are obtained again.

The upper limit of the coldest area is indicated by the lower side of the sticker (head of the arrow). The coldest area upper shelf must be at the same level with the arrow head. The coldest area is below this level.

As these shelves are removable, make sure they are always at the same level with these zone limits described on the stickers, in order to guarantee temperatures in this area.

Each type of food has an ideal conservation temperature and consequently a particular location to follow.

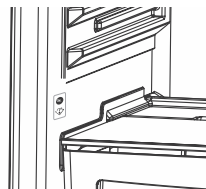

Locations	Products
Upper shelves	Cooked foods, desserts and all foods to be eaten fast enough
Coldest area	Meat, poultry, game and raw fish Maximum conservation time : 1 to 2 days. Fresh fruits, cooked pork meat.
Crisper	Fresh vegetables and fruits.
Door-liner	Door trays shall contain bottles at the bottom side and, in their upper parts, low volume and currently used products like yoghurt, fresh cream, etc.
	Butter, cooked cheese and eggs shall be introduced in appropriate holders.

ARRANGING FOOD IN THE APPLIANCE

It will be enough to set the thermostat between “2-4”, for fridge to work in normal working conditions.

Refrigerator compartment

- To reduce humidity and consequent increase of frost never place liquids in unsealed containers in the refrigerator.
- Never place warm food in the refrigerator. Warm food should be allowed to cool at room temperature and arranged to ensure adequate air circulation in the refrigerator compartment.
- Arrange meat and cleaned fish (wrapped in packages or sheets of plastic) and use them within 1-2 days.
- You can put the fruits and vegetables into the crisper without any packaging.

Important note:

- Cover any cooked dishes when you put them in the fridge. Place them in the fridge when they are cool, otherwise temperature/humidity inside the fridge increases which causes the fridge to work harder. Covering food and beverages also preserves their flavour and aroma.
- Potatoes, onion and garlic should not be kept in the fridge.
- Make sure food does not touch the temperature sensor which is located in the refrigerator compartment. To keep an optimum temperature in the refrigerator compartment, make sure food doesn't make contact with the sensor.

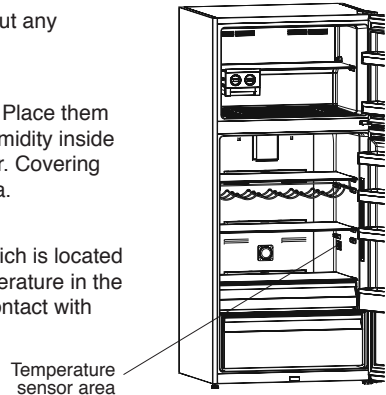

Freezer compartment

- The freezer compartment is used for freezing fresh food, for storing frozen foods for the period of time indicated on packaging and for making ice cubes.
- Do not put fresh and warm foods in the freezer door shelves to be frozen. Only use the door shelves for storing frozen foods.
- Do not put fresh and warm food next to frozen food as it can thaw the frozen food.
- Use the fast freezing shelf to freeze home cooking (and any other food which needs to be frozen quickly) more quickly because of the freezing shelf's greater freezing power.
- While freezing fresh foods (i.e. meat, fish and mincemeat) divide them in portions you will use in a single serving. While freezing fresh foods, the maximum amount of fresh food (in kg) that can be frozen in 24 hours is indicated on the appliance label.
- For optimum appliance performance to reach maximum freezing capacity, turn the thermostat knob to the coldest setting 24 hours before placing fresh food into the freezer.
- After placing fresh food into the freezer, having the thermostat knob set to the coldest setting for 24 hours is generally sufficient. After 24 hours, you can reduce the thermostat knob setting if required.
- **Attention.** To save energy, if you are only freezing small amounts of food, you do not need to set the thermostat knob to the coldest setting.
- For storing frozen foods, the instructions shown on frozen food packages should always be followed carefully. If no information is provided, food should not be stored for more than 3 months from the purchased date.
- When buying frozen food ensure that these have been frozen at suitable temperatures and that the packing is intact.
- Frozen food should be transported in appropriate containers to maintain the quality of the food and should be returned to the freezing surfaces of the unit in the shortest possible time.
- If a package of frozen food shows the sign of humidity and abnormal swelling it is probable that it has been previously stored at an unsuitable temperature and that the contents have deteriorated.

- The storage life of frozen foods depends on the room temperature, thermostat setting, how often the door is opened, the type of food and the length of time required to transport the product from the shop to your home. Always follow the instructions printed on the packaging and never exceed the maximum storage life indicated.

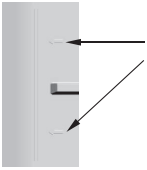

In some models: while loading the freezing compartment, do not load above the loading lines otherwise the door may not close correctly.

If the freezer compartment door does not close correctly, excess ice may form in the freezer compartment. To prevent the problem recurring, clear the ice and make sure that the door is fully closed.

Also, not closing the freezer and/or fridge compartment doors would increase your energy consumption.

If the lower shelf in the freezer door is removed and food is allowed to block the air suction hole, this will reduce the effectiveness of the fridge.

Therefore, be careful while loading the freezer compartment and make sure not to cover the air suction hole.

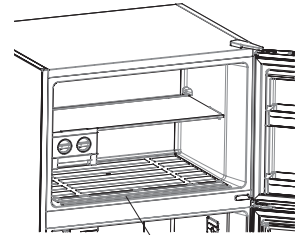

Air suction hole

CLEANING AND MAINTENANCE

- **Unplug the fridge before starting to clean it.**
- Do not wash your fridge by pouring water into it.
- Wipe the inner and outer sides with a soft cloth or a sponge using warm and soapy water.
- Remove the parts individually and clean with soapy water. Do not wash in a dishwasher.
- Never use flammable, explosive or corrosive material, such as thinner, gas or acid for cleaning. Some recommendations have been specified below for the placement and storage of your food in the cooling compartment.

Make sure that your fridge is unplugged while cleaning.

Replacing LED Lighting

If your refrigerator has LED lighting contact the help desk as this should be changed by authorized personnel only.

Freezer compartment LED strip lamp

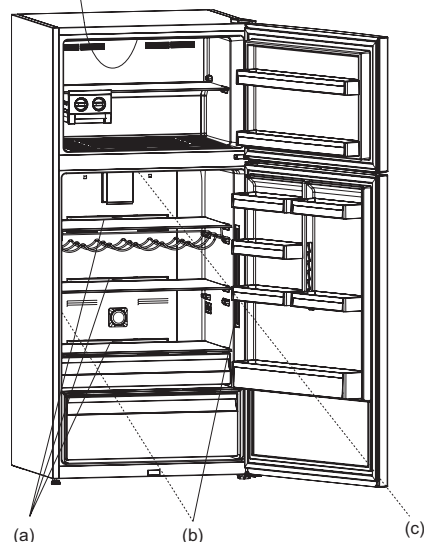

(a), (b), (c): Fridge compartment LED strip lamps

Note: Numbers and location of led strips may be changed according to the model.

TRANSPORTATION AND CHANGING OF INSTALLATION POSITION

- The original packaging and foam may be kept for re-transportation (optionally).
- You should fasten your fridge with thick packaging, bands or strong cords and follow the instructions for transportation on the package for re-transportation.
- Remove movable parts (shelves, accessories, vegetable bins etc.) or fix them into the fridge against shocks using bands during re-positioning and transportation.

Always carry your fridge in the upright position.

Repositioning the door

- It is not possible to change the opening direction of your fridge door, if the door handles on your fridge are installed from the front surface of the door.
- It is possible to change the opening direction of the door on models without any handles.
- If the door opening direction of your fridge can be changed, you should contact the nearest Authorised Service to have the opening direction changed.

BEFORE CALLING YOUR AFTER SALES SERVICE

Check Warnings;

Your fridge warns you if the temperatures for cooler and freezer are in improper levels or when a problem occurs in the appliance. Warning codes are displayed in the Freezer and Cooler Indicators.

ERROR TYPE	MEANING	WHY	WHAT TO DO
SR	"Failure Warning"	There is/are some part(s) Out of order or there is a failure in cooling process	Call Service for assistance as soon as possible.
SR – Set value blink on freezer set value screen	Freezer comp. Not Cold enough	This caution will be seen especially after long term of power failure	<ol style="list-style-type: none"> 1. Do not freeze the foods that are thaw and use in short time period. 2. Set the freezer temperature to colder values or set the super freeze , until the compartment gets to normal temperature. 3. Do not put fresh food until this failure is off.
SR – Set value Blink on cooler set value screen	"Refrigerator comp. Not Cold enough"	Ideal temperature for Ref. Compartment is +4 oC. If you see this warning your foods have risk of spoiling.	<ol style="list-style-type: none"> 1. Set the refrigerator temperature to colder values or set the super cooling mode until the compartment gets to normal temperature. 2. Do not open the door much until this failure is off.
SR – Set value blink on freezer and cooler set value screen	"not cold enough Warning"	It is combination of "not cool enough" error for both of the compartments.	You will see this failure when first starting the appliance. It will be off after the compartments gets normal temperature

ERROR TYPE	MEANING	WHY	WHAT TO DO
SR – Set value blink on cooler set value screen	Refrigerator comp. too Cold	The foods starts to freeze because of the too much cold temperature	1. Check if the “Super cooling mode” is on 2. Decrease the refrigerator temperature values
“---”	“Low voltage Warning”	When the power supply gets lower than 170 V the appliance gets to steady position.	This is not a failure. This prevents any damages on the compressor. This warning will off after the voltage gets required level

What to do if your refrigerator does not operate:

Check that:

- Your fridge is plugged in and switched on,
- The fuse is not blown and there is not a power cut,
- The thermostat setting is in the on the “1” position,
- The socket is no longer functioning. To check this, plug in an appliance that you know is working into the same socket.

What to do if your refrigerator performs poorly:

Check that:

- You have not overloaded the appliance,
- The doors are fully closed ,
- There is no dust on the condenser,
- There is enough space for air circulation at the rear and side of the appliance.

If your fridge is operating too loudly:

Normal Noises

Cracking (Ice cracking) noise:

- During automatic defrosting.
- When the appliance is cooled or warmed (due to expansion of appliance material).

Click noise: Heard when the thermostat switches the compressor on/off.

Compressor noise:

- **Normal motor noise:** This noise means that the compressor is operating normally
- The compressor may cause more noise for a short time when it is first activated.

Bubbling noise and splash: This noise is caused by the flow of the refrigerant in the tubes of the system.

Water flow noise: Normal flow noise of water flowing to the evaporation container during defrosting. This noise can be heard during defrosting.

Air blow noise (Normal fan noise): This noise can be heard during the normal operation of system due to the circulation of air.

If humidity builds up inside the fridge;

- Is all the food packed properly? Are all containers thoroughly dried before placing them in the fridge?
- Are the fridge doors opened frequently? Humidity of the room gets into the fridge each time the doors are opened. Humidity build up will be faster if you open the doors more frequently, especially if the humidity of the room is high.
- Build up of water drops on the rear wall after automatic defrosting is normal. (in Static Models)

If the doors are not opened and closed properly;

- Do the food packages prevent closing of the door?
- Are the door compartments, shelves and drawers placed properly?
- Are door gaskets broken or torn?
- Is your fridge on a level surface?

If the edges of fridge cabinet that the door joint contact are warm;

Especially in summer (hot weather), the surfaces that the joint contact may get warmer during the operation of the compressor. This is normal.

IMPORTANT NOTES:

- If the appliance is switched off or unplugged, wait at least 5 minutes before plugging the appliance in or restarting it in order not to damage the compressor.
- If the appliance is not used for long time (for example during holidays) defrost and clean the refrigerator, leaving the door open to prevent the formation of mildew and smell.
- If the problem persists after you have followed all the instructions above, please consult the nearest Authorised Service.
- The appliance you have purchased is designed for home use and can be used only at home and for the stated purposes. It is not suitable for commercial or common use. If the consumer uses the appliance in a way that does not comply with these instructions, we emphasise that the producer and the dealer shall not be responsible for any repair or failure within the guarantee period.
- The lifetime of your appliance stated and declared by the Department of the Industry is 10 years (the period for retaining parts required for the proper functioning of the appliance).

Tips for saving energy

1. Install the appliance in a cool, well ventilated room, but not in direct sunlight and not near heat source (radiator, cooker, etc...). Otherwise use an insulating plate.
2. Allow warm food and drinks to cool down outside the appliance.
3. When thawing frozen food, place it in the refrigerator compartment. The low temperature of the frozen food will help to cool the refrigerator compartment when it is thawing. So it reduces the energy requirements.
4. When placing, drinks and liquids they must be covered. Otherwise humidity increases at the appliance. Therefore the working time gets longer. Also covering drinks and liquids helps preserve the smell and taste.
5. When placing food and drinks, open the appliance door as briefly as possible.
6. Keep the covers closed of any different temperature compartment in the appliance (crisper, chiller, etc...).
7. Door gasket must be clean and pliable. Replace gaskets if worn.

THE PARTS OF THE APPLIANCE AND THE COMPARTMENTS

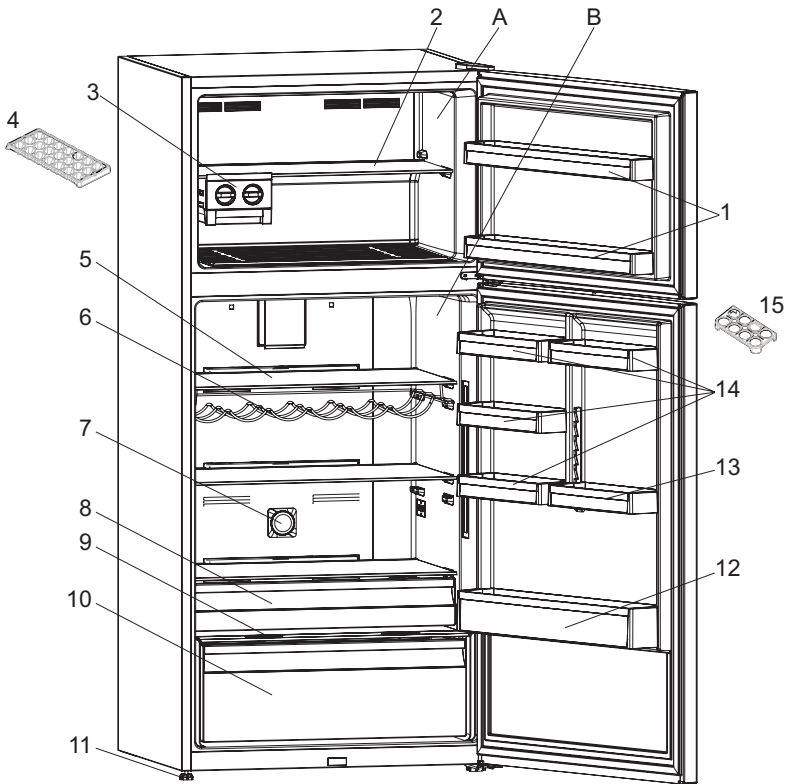

This presentation is only for information about the parts of the appliance.
Parts may vary according to the appliance model.

- A. FRIDGE COMPARTMENT
- B. FREEZER COMPARTMENT

- | | |
|-------------------------------|---------------------------------|
| 1. Freezer door shelves | 9. Glass shelf over the crisper |
| 2. Freezer shelf | 10. Crisper |
| 3. Icematic * | 11. Levelling feet |
| 4. Ice box tray* | 12. Bottle shelf |
| 5. Fridge compartment shelves | 13. Adjustable door shelf * |
| 6. Bottle shelf / Wine rack * | 14. Door shelves |
| 7. Ioniser * | 15. Egg holder |
| 8. Chiller shelf * | |

* In some models

CONSIGNES DE SÉCURITÉ

Il est important de les lire et de les respecter

Avant d'utiliser l'appareil, lire attentivement les consignes de sécurité. Conservez-les à portée pour consultation ultérieure.

Le présent manuel et l'appareil lui-même contiennent des consignes de sécurité importantes qui doivent être lues et observées en tout temps.

Le Fabricant décline toute responsabilité si les consignes de sécurité ne sont pas respectées, en cas de mauvaise utilisation de l'appareil, ou d'un mauvais réglage des commandes.

⚠ Les enfants en bas âge (0-3 ans) doivent être tenus à l'écart de l'appareil. Les jeunes enfants (3-8 ans) doivent être tenus à l'écart de l'appareil sauf s'ils se trouvent sous surveillance constante. Les enfants âgés de 8 ans et plus, ainsi que les personnes présentant des capacités physiques, sensorielles ou mentales réduites, ou ne possédant ni l'expérience ni les connaissances requises, peuvent utiliser cet appareil sous la surveillance ou les instructions d'une personne responsable leur ayant expliqué l'utilisation de l'appareil en toute sécurité, ainsi que les dangers potentiels. Les enfants ne doivent pas jouer avec l'appareil. Les enfants ne doivent pas nettoyer, ni procéder à l'entretien de l'appareil sans surveillance.

Les enfants âgés de 3 à 8 ans sont autorisés à charger et décharger les appareils de réfrigération.

UTILISATION AUTORISÉE

⚠ ATTENTION : Cet appareil n'est pas conçu pour fonctionner à l'aide d'un dispositif de commutation externe, comme une minuterie ou un système de télécommande.

⚠ Cet appareil est destiné à un usage

domestique et peut aussi être utilisé dans les endroits suivants : cuisines pour le personnel dans les magasins, bureaux et autres environnements de travail ; dans les fermes ; Par les clients dans les hôtels, motels, chambres d'hôtes, et autres résidences similaires.

⚠ Cet appareil n'est pas conçu pour une utilisation professionnelle. N'utilisez pas l'appareil en extérieur.

⚠ L'ampoule utilisée dans l'appareil est spécialement conçue pour des appareils ménagers et ne convient pas à l'éclairage général d'une pièce au domicile (Règlement CE 244/2009).

⚠ L'appareil est conçu pour fonctionner dans des endroits où la température ambiante se trouve dans les plages suivantes, en fonction de la classe climatique indiquée sur la plaque signalétique.

L'appareil peut ne pas fonctionner correctement s'il est exposé pendant une période prolongée à des températures non comprises dans la plage spécifiée.

Températures ambiantes classe climatique :

SN:	De 10 à 32 °C
ST:	De 16 à 38 °C;
N:	De 16 à 32 °C
T:	De 16 à 43 °C





Cet appareil ne contient pas de CFC. Le circuit de réfrigérant contient du R600a (HC). Appareils avec isobutane (R600a) : l'isobutane est un gaz naturel qui n'est pas nuisible à l'environnement, mais il est inflammable. Par conséquent, assurez-vous que les tuyaux du circuit réfrigérant ne sont pas endommagés, surtout lorsque vous videz le circuit réfrigérant.

 **AVERTISSEMENT :**
N'endommagez pas les tuyaux du circuit de refroidissement de l'appareil.

 **AVERTISSEMENT :** Veillez à ce que les ouvertures de ventilation, dans l'enceinte de l'appareil ou dans la structure intégrée, soient dénuées d'obstructions.

 **AVERTISSEMENT :** N'utilisez pas des moyens mécaniques, électriques ou chimiques différents de ceux recommandés par le fabricant pour accélérer le processus de décongélation.

 **AVERTISSEMENT :** N'utilisez pas ou ne placez pas les dispositifs électriques à l'intérieur des compartiments de l'appareil s'ils ne sont pas du type expressément autorisé par le fabricant.

 **AVERTISSEMENT :** Les machines à glaçons et/ou les distributeurs d'eau non directement raccordés à l'arrivée d'eau doivent être remplis uniquement avec de l'eau potable.

 **AVERTISSEMENT :** Les distributeurs automatiques de glaçons et/ou d'eau doivent être raccordés à une alimentation en eau potable uniquement, avec une pression d'eau principale comprise entre 0,17 et 0,81 MPa (1,7 et 8,1 bars).

 **N'entreposez pas les substances explosives comme les aérosols et ne placez pas ou n'utilisez pas d'essence ou d'autres matériaux inflammables dans ou près de l'appareil.**

 **N'avalez pas le contenu (non toxique) des sacs de glace (dans certains modèles). Ne mangez pas de glaçons ou de bâtonnets glacés immédiatement après les avoir sortis du congélateur; ils pourraient provoquer des brûlures par le gel.**

 **Pour les produits conçus pour utiliser un filtre à air à l'intérieur d'un**

couvercle de ventilateur accessible, le filtre doit toujours être en place lorsque le réfrigérateur est en marche.

 **Ne stockez pas de récipients en verre avec des liquides dans le compartiment congélateur ; ils pourraient se briser.**

N'obstruez pas le ventilateur (si disponible) avec des aliments. Après avoir placé les aliments, vérifiez si la porte des compartiments ferme correctement, en particulier la porte du congélateur.

 **Les joints endommagés doivent être remplacés dès que possible.**

 **Utilisez le compartiment réfrigérateur uniquement pour stocker les aliments frais et le compartiment congélateur uniquement pour stocker les aliments surgelés, congeler les aliments frais, et faire des glaçons.**

 **Évitez de mettre des aliments non emballés en contact direct avec les surfaces intérieures du compartiment réfrigérateur ou du compartiment congélateur.**

Les appareils peuvent être équipés de compartiments spéciaux (compartiment fraîcheur, compartiment « Zéro degré »,...).

Sauf spécification différente dans la brochure du produit, ils peuvent être retirés tout en maintenant des performances équivalentes.



Le c-pentane est utilisé en tant qu'agent gonflant dans la mousse d'isolation et est un gaz inflammable.

Les compartiments de l'appareil les plus appropriés dans lesquels des types spécifiques d'aliments doivent être conservés, en tenant compte de la répartition différente de la température dans les différents compartiments de l'appareil, sont les suivants :

- Compartiment réfrigérateur :

1) Zone supérieure de la porte du

compartiment du réfrigérateur & - zone de température : Conservez fruits tropicaux, canettes, boissons, oeufs, sauces, cornichons, beurre, confiture

2) Zone centrale du compartiment du réfrigérateur - zone froide : Conservez fromage, lait, produits laitiers, charcuterie, yaourt

3) Zone inférieure du compartiment du réfrigérateur - zone plus froide : Conservez charcuterie, desserts, viande et poisson, cheesecake, pâtes fraîches, crème fraîche, pesto/salsa, plats faits maison, crème pâtissière, pudding et fromage à la crème

4) Tiroir pour fruits et légumes & en bas du compartiment du réfrigérateur : Conservez fruits et légumes (fruits tropicaux exceptés)

5) Compartiment de refroidissement : Conservez uniquement viande et poisson dans le tiroir le plus froid

- Compartiment congélateur:
Le compartiment 4 étoiles (****) convient pour congeler des aliments à la température ambiante et pour conserver des aliments surgelés car la température est uniformément répartie dans tout le compartiment. Les produits surgelés achetés ont la date d'échéance indiquée sur l'emballage. Cette date prend en compte le type de nourriture conservé et doit donc être respectée. Les aliments frais doivent être conservés pendant les périodes suivantes : 1-3 mois pour fromage, fruits de mer, glace, jambon/saucisse, lait, liquides frais; 4 mois pour steak ou côtelettes (boeuf, agneau porc); 6 mois pour beurre ou margarine, volaille (poulet, dinde); 8-12 mois pour fruits (agrumes exceptés), rôti (boeuf, porc, agneau), légumes. Les dates d'échéance figurant sur l'emballage des aliments dans la zone 2 étoiles doivent être respectées.

Pour éviter la contamination des

aliments, veuillez respecter les points suivants :

- L'ouverture prolongée de la porte peut entraîner une augmentation importante de la température dans les compartiments de l'appareil.
- Nettoyez régulièrement les surfaces pouvant entrer en contact avec les aliments et les systèmes de drainage accessibles.
- Nettoyez les réservoirs d'eau s'ils n'ont pas été utilisés pendant 48 h; rincez le système d'alimentation en eau raccordé à une source d'eau si l'eau n'a pas été aspirée pendant 5 jours.
- Conservez viande et poisson crus dans des récipients appropriés au réfrigérateur, de manière à ce qu'ils n'entrent pas en contact ou coulent sur d'autres aliments.
- Les compartiments deux étoiles pour aliments congelés conviennent à la conservation d'aliments pré-congelés, à la conservation ou à la fabrication de glace et de glaçons.
- Ne congelez pas les aliments frais dans des compartiments à une, deux ou trois étoiles.
- Si l'appareil de réfrigération reste vide pendant de longues périodes, éteignez, décongelez, nettoyez, séchez et laissez la porte ouverte pour éviter la formation de moisissure à l'intérieur de l'appareil.

INSTALLATION

⚠ L'appareil doit être manipulé et installé par au moins deux personnes - vous pourriez vous blesser. Utilisez des gants de protection pour le déballage et l'installation - vous pourriez vous couper.

⚠ L'installation, incluant l'alimentation en eau (selon le modèle), et les connexions électriques, ainsi que les réparations, doivent être exécutées par un technicien qualifié. Ne procédez à aucune réparation ni à aucun

remplacement de pièce sur l'appareil autre que ceux spécifiquement indiqués dans le guide d'utilisation. Gardez les enfants à l'écart du site d'installation. Après avoir déballé l'appareil, assurez-vous qu'il n'a pas été endommagé pendant le transport. En cas de problème, contactez le détaillant ou le Service Après-vente le plus près.

Une fois installé, gardez le matériel d'emballage (sacs en plastique, parties en polystyrène, etc.) hors de la portée des enfants - ils pourraient s'étouffer.

L'appareil ne doit pas être branché à l'alimentation électrique lors de l'installation - vous pourriez vous électrocuter. Au moment de l'installation, assurez-vous que le câble d'alimentation n'est pas endommagé par l'appareil - risque d'incendie ou de choc électrique. Allumez l'appareil uniquement lorsque l'installation est terminée.

⚠ Prenez garde à ne pas endommager les sols (p. ex., les parquets) lorsque vous déplacez l'appareil.

Installez l'appareil sur un sol ou des supports suffisamment résistants pour supporter son poids et dans un endroit adapté à sa taille et à son utilisation.

Lors de l'installation de l'appareil, assurez-vous qu'il n'est pas placé près d'une source de chaleur et que les quatre pieds sont stables et reposent sur le sol, en les réglant au besoin.

Assurez-vous aussi que l'appareil est parfaitement de niveau en utilisant un niveau à bulle. Attendez au moins deux heures avant de brancher l'appareil pour s'assurer que le circuit de réfrigération atteint son efficacité maximum.

Toutes les dimensions et espacements nécessaires pour l'installation de l'appareil sont indiqués dans

la brochure d'instructions pour l'installation.

⚠ **AVERTISSEMENT** : Lors de la mise en place de l'appareil, assurez-vous que le câble d'alimentation n'est pas coincé ou endommagé.

⚠ **AVERTISSEMENT** : pour éviter tout danger dû à l'instabilité, le positionnement ou le montage de l'appareil doit être effectué conformément aux instructions du fabricant.

Il est interdit de placer le réfrigérateur de sorte que le tuyau métallique d'une cuisinière à gaz, les tuyaux métalliques de gaz ou d'eau, ou les câbles électriques soient en contact avec la paroi arrière du réfrigérateur (bobine de condenseur).

⚠ Afin de garantir une aération adéquate, laissez un espace des deux côtés et au-dessus de l'appareil.

La distance entre l'arrière de l'appareil et le mur derrière l'appareil doit être de 50 mm pour empêcher l'accès à des surfaces chaudes. Une réduction de l'espace recommandé entraîne une augmentation de la consommation d'énergie.

Retirez le fil d'alimentation du crochet du condensateur lors de l'installation avant de connecter le produit à l'alimentation électrique.

AVERTISSEMENTS ÉLECTRIQUES

⚠ Il doit être possible de débrancher l'appareil de l'alimentation électrique en retirant la fiche de la prise de courant si elle est accessible, ou à l'aide d'un interrupteur multipolaire en amont de la prise de courant, conformément aux règles de câblage et l'appareil doit être mis à la terre conformément aux normes de sécurité électrique nationales.

⚠ N'utilisez pas de rallonge, de prises multiples ou d'adaptateurs. Une fois l'installation terminée, l'utilisateur

ne devra plus pouvoir accéder aux composantes électriques. N'utilisez pas l'appareil si vous êtes mouillé ou si vous êtes pieds nus. N'utilisez pas cet appareil si le câble d'alimentation ou la prise de courant sont endommagés, si l'appareil ne fonctionne pas correctement, ou s'il a été endommagé ou échappé.

⚠ Si le câble d'alimentation est endommagé, remplacez-le avec un câble identique par le fabricant ou un de ces techniciens autorisée, ou un technicien qualifié pour éviter les dangers d'électrocution.

⚠ **AVERTISSEMENT** : Ne placez pas les prises portables multiples ou les alimentations électriques portables à l'arrière de l'appareil.

NETTOYAGE ET ENTRETIEN

⚠ **AVERTISSEMENT** : Assurez-vous que l'appareil est éteint et débranché du réseau électrique avant d'effectuer l'entretien - vous pourriez vous électrocuter ; n'utilisez jamais d'équipement de nettoyage à vapeur - risque de choc électrique.

⚠ N'utilisez pas de nettoyants abrasifs ou rugueux comme les vaporisateurs pour fenêtre, nettoyants, liquides inflammables, nettoyant pour cire, détergents concentrés, désinfectants et nettoyants contenant des produits pétroliers ou des particules de plastique à l'intérieur et sur le contour et les joints de la porte. N'utilisez pas d'essuie-tout, de tampons à récurer, ou autres outils de nettoyage rugueux.

ÉLIMINATION DES MATÉRIAUX D'EMBALLAGE

Les matériaux d'emballage sont entièrement recyclables comme l'indique le symbole de recyclage .

Les différentes parties de l'emballage doivent donc être jetées de manière responsable et en totale conformité avec la réglementation des autorités locales régissant la mise au rebut de déchets.

MISE AU REBUT DES APPAREILS ÉLECTROMÉNAGERS

Cet appareil est fabriqué avec des matériaux recyclables ou pouvant être réutilisés.

Mettez-le au rebut en vous conformant à la réglementation locale en matière d'élimination des déchets.

Pour toute information supplémentaire sur le traitement et le recyclage des appareils électroménagers, contactez le service local compétent, le service de collecte des déchets ménagers ou le magasin où vous avez acheté l'appareil. Cet appareil est certifié conforme à la Directive européenne 2012/19/UE relative aux déchets d'équipements électriques et électroniques (DEEE).

En s'assurant que ce produit est correctement mis au rebut, vous contribuerez à empêcher toute conséquence nuisible pour l'environnement et la santé.



Le symbole  figurant sur le produit et sur la documentation qui l'accompagne indique que cet appareil ne doit pas être traité comme un déchet ménager mais doit être remis à un centre de collecte spécialisé dans le recyclage des appareils électriques et électroniques.

CONSEILS RELATIFS À L'ÉCONOMIE D'ÉNERGIE

Pour garantir une ventilation adéquate, suivez les instructions d'installation.

Une aération insuffisante à l'arrière du produit augmente la consommation d'énergie et réduit l'efficacité du refroidissement.

L'ouverture fréquente de la porte peut augmenter la consommation d'énergie.

La température interne de l'appareil et la consommation d'énergie peuvent être affectées par la température ambiante et l'endroit où l'appareil est installé. Le réglage de la température doit toujours prendre ces facteurs en compte. Évitez le plus possible d'ouvrir les portes.

Lors de la décongélation des produits surgelés, placez-les dans le réfrigérateur. La basse température des produits surgelés refroidit les aliments dans le réfrigérateur.

Laissez refroidir les aliments et boissons chaudes avant de les placer dans l'appareil.

Le positionnement des tablettes dans le réfrigérateur n'affecte pas l'utilisation efficace de l'énergie. Les aliments doivent être placés sur les tablettes de sorte à assurer une bonne circulation de l'air (les aliments ne doivent pas être en contact les uns avec les autres et une certaine distance entre les aliments et la paroi arrière doit être maintenue).

Vous pouvez augmenter la capacité de stockage des aliments congelés en enlevant des paniers et si elle est présente, l'étagère Antigrivre.

Ne vous inquiétez pas des bruits provenant du compresseur qui sont des bruits de fonctionnement normaux.

LES DIFFÉRENTES FONCTIONS ET POSSIBILITÉS

Informations concernant la Nouvelle génération de technologie de refroidissement

Les réfrigérateurs dotés d'une technologie de refroidissement de nouvelle génération ont un système de fonctionnement différent des réfrigérateurs statiques. D'autres réfrigérateurs peuvent expérimenter la formation de glace dans le compartiment congélateur dû aux ouvertures de la porte et à l'humidité dans les aliments. Dans ces réfrigérateurs, un dégivrage est requis ; le réfrigérateur doit être périodiquement éteint, les aliments congelés déplacés dans un récipient adapté et le givre qui s'est formé dans le compartiment congélateur doit être enlevé. Dans les réfrigérateurs doté d'une technologie de refroidissement nouvelle génération, l'air froid sec est pompé uniformément dans le réfrigérateur et les compartiments du congélateur en utilisant un ventilateur. L'air froid refroidit vos aliments uniformément, empêchant ainsi l'humidité et la formation de givre. Dans le compartiment réfrigérateur, l'air soufflé par le ventilateur situé dans le haut du compartiment réfrigérateur est refroidi tout en passant à travers l'intervalle situé derrière le conduit d'air. En même temps, l'air est soufflé à travers les orifices dans le conduit d'air en diffusant uniformément l'air froid à travers le compartiment du réfrigérateur.

Puisqu'il n'y a pas de passage d'air entre les compartiments du congélateur et du réfrigérateur, il n'y aura pas de mélange d'odeur.

Par conséquent, votre réfrigérateur doté d'une technologie de refroidissement nouvelle génération est plus facile à utiliser et vous permet d'avoir un volume élevé et un aspect esthétique.

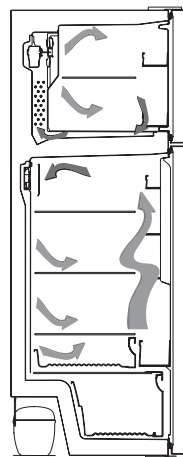

Affichage et panneau de commande

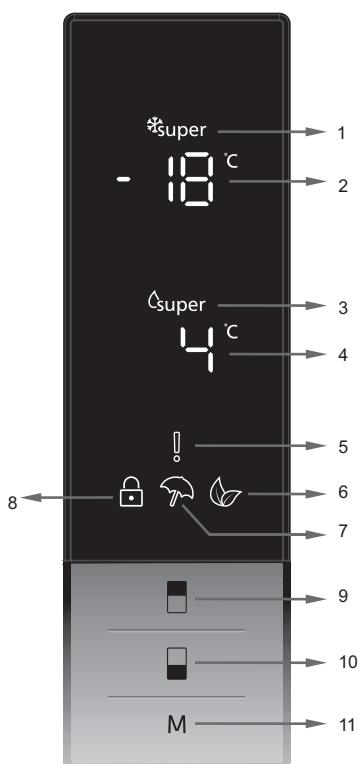

Utilisation du panneau de commande

1. C'est un écran de valeur de réglage du réfrigérateur.
2. C'est un indicateur de super-refroidissement.
3. C'est un écran de valeur de réglage du congélateur.
4. C'est un indicateur de super-congélation.
5. C'est un symbole d'alarme.
6. C'est un symbole du mode Economy.
7. C'est un symbole du mode Holiday.
8. C'est un symbole du verrouillage enfant.
9. Il permet de modifier la valeur de réglage du congélateur et d'activer la modalité super-congélation. Le congélateur peut être réglé à -16, -18, -20, -22, -24 °C en super-congélation.
10. Il permet de modifier la valeur de réglage du réfrigérateur et d'activer la modalité super-refroidissement.
11. Le réfrigérateur peut être réglé à 8, 6, 5, 4, 2 °C en super-refroidissement.
12. Il permet d'activer les différentes modalités (Economy, Holiday...) si vous le souhaitez.

Fonctionnement de votre réfrigérateur

Mode Super congélation

Comment l'utiliser ?

- Appuyez sur le bouton de réglage du congélateur jusqu'à ce que le symbole de Super congélation apparaisse à l'écran. Le buzzer émettra deux bips. Le mode sera réglé.

Pendant ce mode :

- La température du réfrigérateur et le mode super-refroidissement peuvent être ajustés. Dans ce cas, le mode super-congélation se poursuit.
- Les modes Economy et Holiday ne peuvent pas être sélectionnés.
- Le mode Super congélation peut être annulé par la même opération que la sélection.



Mode Super cool

Comment l'utiliser ?

- Appuyez sur le bouton de réglage du réfrigérateur jusqu'à ce que le symbole de Super réfrigération apparaisse à l'écran.
- Le buzzer émettra deux bips. Le mode sera réglé.

Pendant ce mode :

- La température du congélateur et le mode super-congélation peuvent être ajustés. Dans ce cas, le mode super-réfrigération se poursuit.
- Les modes Economy et Holiday ne peuvent pas être sélectionnés.
- Le mode Super cool peut être annulé par la même opération que la sélection.



Mode « Economy »

Comment l'utiliser ?

- Appuyez sur le « bouton de mode » jusqu'à ce que le symbole eco apparaisse.
- Si aucun bouton n'est enfoncé pendant 1 seconde. Le mode sera réglé. Le symbole Eco clignotera 3 fois. Lorsque le mode est réglé, le buzzer émettra deux bips.
- Les segments de température de congélateur et de réfrigérateur indiqueront « E ».
- Le symbole Economy et E clignoteront jusqu'à ce que le mode se termine.

Pendant ce mode :

- Le congélateur peut être réglé ; Lorsque le mode Economy est annulé, les valeurs de réglage sélectionnées se poursuivront.
- Le réfrigérateur peut être réglé. Lorsque le mode Economy est annulé, les valeurs de réglage sélectionnées se poursuivront.
- Les modes Super réfrigération et Super congélation peuvent être sélectionnés. Le mode Economy est automatiquement annulé et le mode sélectionné est activé.
- Le mode Holiday (vacances) peut être sélectionné après annulation du mode Economy. Puis le mode sélectionné est activé.
- Pour l'effacer, il vous suffira d'appuyer sur le bouton mode.



Mode Holiday

Comment l'utiliser ?

- Appuyez sur le « bouton de mode » jusqu'à ce que le symbole « Holiday » apparaisse
- Si aucun bouton n'est enfoncé pendant 1 seconde. Le mode sera réglé. Le symbole Holiday clignotera 3 fois. Lorsque le mode est réglé, le buzzer émettra deux bips.
- Le segment de la température du réfrigérateur affichera « -- ».
- Le symbole Holiday et « -- » clignoteront jusqu'à ce que le mode se termine.

Pendant ce mode :

- Le congélateur peut être réglé ; Lorsque le mode « Holiday » est annulé, les valeurs de réglage se poursuivront.
- Le réfrigérateur peut être réglé. Lorsque le mode « Holiday » est annulé, les valeurs de réglage sélectionnées se poursuivront.
- Les modes Super réfrigération et Super congélation peuvent être sélectionnés. Le mode Holiday est automatiquement annulé et le mode sélectionné est activé.
- Le mode Economy peut être sélectionné après annulation du mode Holiday. Puis le mode sélectionné est activé.
- Pour l'effacer, il vous suffira d'appuyer sur le bouton mode.



Mode refroidissement boisson

Comment l'utiliser ?

- Ce mode est utilisé pour refroidir les boissons dans un délai réglable.

Pendant ce mode :

- Appuyez sur le bouton du congélateur pendant 5 secondes.
- Une animation spéciale débutera sur l'écran de valeur de réglage du congélateur et le chiffre 05 clignotera sur l'écran de la valeur de réglage du réfrigérateur.
- Appuyez sur le bouton du réfrigérateur pour régler le temps (05 - 10 - 15 - 20 - 25 - 30 minutes).
- Lorsque vous sélectionnez le temps, les nombres clignoteront 3 fois à l'écran et le son émettra deux bips.
- Si aucun bouton n'est enfoncé dans un délai de 2 secondes, le temps sera réglé.
- Le décompte commence à partir de l'heure réglée minute par minute.
- Le temps restant clignotera sur l'écran.
- Pour annuler ce mode, appuyez sur le bouton de réglage du congélateur pendant 5 secondes.



Fonction de la sécurité enfant

Comment l'utiliser ?

- Pour éviter que les enfants ne jouent avec les boutons et ne modifient les réglages que vous avez effectués, la sécurité enfant est disponible dans l'appareil.

Activation de la sécurité enfant

- Appuyez sur les boutons Congélateur et Réfrigérateur simultanément pendant 5 secondes.

Pendant ce mode :

- Appuyez sur les boutons Congélateur et Réfrigérateur simultanément pendant 5 secondes.

Remarque : La sécurité enfant sera également désactivée en cas de coupure de courant ou si le réfrigérateur est débranché.



Mode Économie d'écran

Comment l'utiliser ?

- Ce mode sera activé lorsque vous appuyez sur le bouton mode pendant 5 secondes.
- Si aucun bouton n'est enfoncé pendant 5 secondes, lorsque le mode est actif, les témoins du panneau de commande s'éteindront.
- Si vous appuyez sur un bouton lorsque les témoins du panneau de commande sont éteints, les réglages actuels apparaîtront à l'écran, et ensuite vous pouvez effectuer les réglages que vous souhaitez. Si vous n'effacez pas le mode économie d'écran ou si vous n'appuyez sur aucun bouton dans un délai de 5 secondes, le panneau de commande s'éteindra à nouveau.
- Pour effacer le mode économie d'écran, appuyez sur le bouton mode pendant 5 secondes.
- Lorsque le mode économie d'écran est actif, vous pouvez également activer la sécurité enfant..



Réglages de la température du réfrigérateur

- La valeur initiale de température pour un indicateur de réglage du réfrigérateur est +4 °C.
- Appuyez une fois sur la touche réfrigérateur.
- Lorsque vous appuyez sur ce bouton pour la première fois, la dernière valeur apparaît sur l'indicateur de réglage du réfrigérateur.
- Lorsque vous appuyez sur ce bouton, une température inférieure sera réglée. (+8°C, +6°C, +5°C, +4°C, +2°C, super-réfrigération)
- Lorsque vous appuyez sur le bouton de réglage du réfrigérateur, jusqu'à ce que le symbole de super-réfrigération apparaisse, et si vous n'appuyez sur aucun bouton pendant 1 seconde, le symbole Super-Réfrigération clignotera.
- Si vous maintenez la pression, il redémarrera à partir de +8°C.
- La valeur de température sélectionnée avant l'activation du mode Holiday, du mode Super Freeze, du Mode Super Cool ou du Mode Economy restera la même lorsque le mode est terminé ou annulé. L'appareil continue de fonctionner avec cette valeur de température.



Réglages de la température du congélateur

- La valeur initiale de température pour un indicateur de réglage du congélateur est -18°C.
- Appuyez sur le bouton de réglage du congélateur une fois.
- Lorsque vous appuyez sur ce bouton pour la première fois, la dernière valeur réglée clignotera à l'écran.
- Lorsque vous appuyez sur ce bouton, une température inférieure sera réglée (-16°C, -18°C, -20°C, -22°C, -24°C super-congélation).
- Lorsque vous appuyez sur le bouton de réglage du congélateur, jusqu'à ce que le symbole de super-congélation apparaisse, et si vous n'appuyez sur aucun bouton pendant 1 seconde, le symbole Super-Congélation clignotera.
- Si vous maintenez la pression, il redémarrera à partir de -16°C.
- La valeur de température sélectionnée avant l'activation du mode Holiday, du mode Super Freeze, du Mode Super Cool ou du Mode Economy restera la même lorsque le mode est terminé ou annulé. L'appareil continue de fonctionner avec cette valeur de température.



Avertissements à propos des réglages de température

- Vos réglages de température ne seront pas effacés en cas de coupure de courant.
- Les réglages de température doivent être effectués selon la fréquence d'ouverture de la porte et la quantité d'aliments conservée à l'intérieur du réfrigérateur.
- Ne passez pas à un autre réglage avant d'avoir achevé le précédent.
- Votre réfrigérateur doit être actionné jusqu'à 24 heures selon la température ambiante sans interruption après avoir été branché pour pouvoir être totalement refroidi. N'ouvrez pas les portes de votre réfrigérateur fréquemment et ne placez pas trop d'aliments à l'intérieur pendant cette période.
- Une fonction de report de 5 minutes est appliquée pour éviter des dommages au compresseur de votre réfrigérateur, lorsque vous débranchez l'appareil et le rebranchez pour l'utiliser ou en cas de coupure de courant. Votre réfrigérateur commencera à fonctionner normalement après 5 minutes.
- Votre réfrigérateur est conçu pour fonctionner à des intervalles de température ambiante indiqués dans les normes, selon la classe climatique indiquée sur l'étiquette d'informations. Nous ne recommandons pas d'utiliser votre réfrigérateur en dehors des limites de valeur de température indiquées en termes d'efficacité de refroidissement.
- Cet appareil est conçu pour être utilisé à une température ambiante de 10°C à 43°C.

Climatic Class	Amb. T. (°C)
SN:	From 10 to 32 °C
ST:	From 16 to 38 °C;
N:	From 16 to 32 °C
T:	From 16 to 43 °C

Accessoires

Bac à glaçons (Sur certains modèles)

- Sortez le bac à glaçons
- Remplissez d'eau jusqu'à la ligne.
- Placez le bac à glaçons dans sa position d'origine
- Lorsque les glaçons sont formés, tordez le levier pour faire tomber les glaçons dans la boîte.

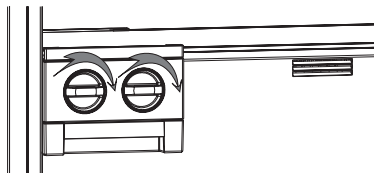

Remarque :

- Ne remplissez pas la boîte avec de l'eau pour faire de la glace. Cela pourrait l'endommager.
- Le mouvement du bac à glaçons peut être difficile pendant que le réfrigérateur fonctionne. Dans ce cas, il doit être nettoyé en enlevant les tablettes en verre.

Retrait du bac à glaçons

- Enlevez les tablettes en verre du congélateur
- Enlevez le bac à glaçons en tirant à gauche ou à droite sur la tablette.

Vous pouvez enlever le bac à glaçons pour augmenter le volume disponible dans le compartiment congélateur.



Bac à glaçons (Sur certains modèles)

- Remplissez le bac à glaçons avec de l'eau et placez-le dans le compartiment congélateur.
- Une fois que l'eau s'est totalement transformée en glace, vous pouvez tordre le plateau comme indiqué ci-dessous pour enlever les glaçons.

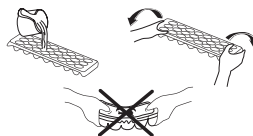

Tablette pour aliments frais (sur certains modèles)

Garder des aliments dans le compartiment pour aliments frais plutôt que dans le compartiment du congélateur ou réfrigérateur permet aux aliments de conserver leur fraîcheur et leur arôme plus longtemps, tout en préservant leur aspect frais. Lorsque la tablette pour aliments frais est sale, il suffit de l'enlever et de la laver à l'eau. (L'eau gèle à 0°C, mais les aliments contenant du sel ou du sucre gèlent à une température inférieure)

Normalement, les personnes utilisent le compartiment pour aliments frais pour le poisson, les aliments légèrement marinés, le riz, etc...

N'y mettez pas d'aliments que vous voulez congeler ou des bacs à glaçons pour faire de la glace.

Retrait de la tablette du compartiment pour aliments frais

- Tirez la tablette du compartiment pour aliments frais vers vous en la faisant coulisser sur des rails.
- Tirez la tablette du compartiment pour aliments frais vers le haut depuis le rail pour l'enlever.

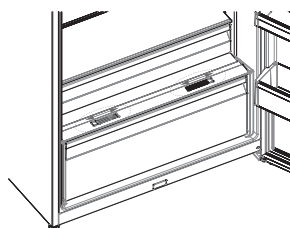
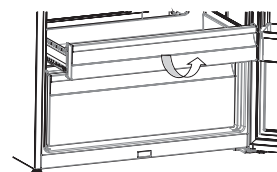
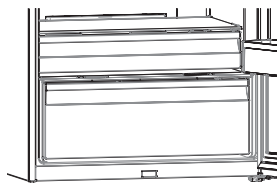

Contrôle de l'humidité

Lorsque le contrôleur d'humidité est dans la position fermée, il permet de conserver plus longtemps les fruits et légumes frais.

Si le bac à légumes est totalement plein, le cadran de fraîcheur situé à l'avant du bac à légumes, doit être ouvert. Ainsi, l'air dans le bac à légumes et le taux d'humidité seront contrôlés et la durée de conservation sera accrue.

Si vous constatez de la condensation sur la tablette en verre, le contrôle d'humidité doit être réglé en position ouverte.

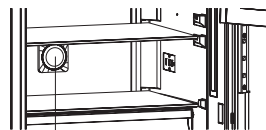

Fig 1

Tablette de porte réglable (sur certains modèles)

Cinq réglages de hauteur différents peuvent être effectués pour donner les zones de stockage dont vous avez besoin par une tablette de porte réglable.

Pour changer la position de la tablette de porte réglable ; Levez l'avant de la tablette (1) et déplacez la tablette de porte réglable vers le haut ou vers le bas (2) avec les deux mains (Fig 1). Avant de relâcher la tablette de porte, assurez-vous qu'elle est bien positionnée dans les positions ad hoc sur la porte.



Oxygène actif

Oxygène actif (Sur certains modèles)

L'oxygène actif diffuse des ions négatifs qui neutralisent les particules de mauvaises odeurs et de poussière dans l'air, améliorant ainsi la fraîcheur des aliments.

En enlevant ces particules de l'air dans le réfrigérateur, la technique oxygène actif améliore la qualité de l'air et élimine les odeurs.

- Cette fonction est en option. Elle n'existe peut-être pas sur votre produit.
- L'emplacement de votre dispositif ioniseur peut varier d'un produit à l'autre.

Active Fresh Filter (Sur certains modèles)

La technologie Active Fresh Filter aide à éliminer le gaz éthylène (un bioproduit libéré naturellement des aliments frais) et les mauvaises odeurs du bac à fruits et légumes. Ainsi, les aliments restent frais plus longtemps.

- Le Active Fresh Filter doit être nettoyé une fois par an. Le filtre doit rester pendant 2 heures à 65°C dans un four.
- Pour nettoyer le filtre, enlevez le capot arrière du boîtier de filtre en le tirant dans le sens de la flèche (A).
- Le filtre ne doit pas être lavé à l'eau ou avec un détergent quelconque.

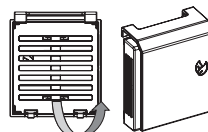

Active Fresh Filter

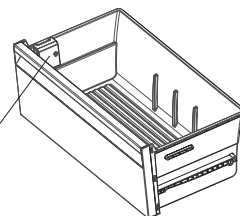

Les descriptions visuelles et de texte sur la section des accessoires peuvent varier selon le modèle de votre appareil.

Emplacement des denrées Zone la plus froide



Vous obtiendrez une meilleure conservation de vos aliments si vous les placez dans la zone de froid convenant le mieux à leur nature. La zone la plus froide se situe juste au-dessus du bac à légumes.

La zone la plus froide du compartiment réfrigérateur est délimitée par les autocollants collés sur le côté gauche de la paroi.

Indicateur de température (In some models)

Pour vous aider à bien régler votre appareil nous avons équipé votre réfrigérateur d'un indicateur de température, celui-ci étant placé dans la zone la plus froide.

Vous pouvez facilement vérifier que la température de la zone la plus froide de votre réfrigérateur est correcte : lorsque l'indicateur affiche « OK », cela signifie que le thermostat est bien réglé et que la température intérieure est correcte.

L'indication « OK » apparaissant en noir est difficilement visible si l'indicateur de température est mal éclairé. La bonne lecture de celui-ci est facilitée s'il est correctement éclairé.

Si le symbole « OK » n'apparaît pas, cela signifie que la température est trop élevée : il vous faudra alors modifier le réglage du thermostat, et vous devrez attendre 12 heures avant d'effectuer un nouveau contrôle visuel de la température.

NOTE : Lorsque vous venez de charger l'appareil ou que la porte a été ouverte pendant un long moment, il est possible que le symbole « OK » disparaisse momentanément. Si l'évaporateur du compartiment réfrigérateur (paroi du fond de l'appareil) se couvre anormalement de givre (appareil trop chargé, température ambiante élevée, ouvertures fréquentes de la porte), réglez le thermostat sur une position inférieure jusqu'à obtenir de nouveau des périodes d'arrêt du compresseur.

La limite supérieure de la zone la plus froide est indiquée par la base inférieure de l'autocollant (pointe de la flèche). La clayette supérieure de la zone la plus froide doit être au même niveau que la pointe de la flèche. La zone la plus froide se situe donc en-dessous de cette clayette.

Les clayettes étant amovibles, veillez à ce que la clayette inférieure soit toujours au niveau de la pointe de la flèche, afin de garantir les températures dans cette zone.

Chaque type d'aliment a une température de conservation idéale et donc un emplacement précis à respecter.

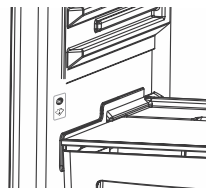

Emplacements	Produits
Clayettes supérieures	Aliments cuits, entremets et toutes denrées à consommer assez rapidement.
Zone la plus froide	Viande, volaille, gibier et poissons crus. Temps maximum de conservation : 1 à 2 jours. Fruits frais, charcuterie.
Bac à légumes	Légumes frais, fruits.
Contre-porte	Les balconnets recevront, en bas les bouteilles puis en remontant, les produits de faible volume et d'emploi courant (yaourts, crème fraîche,...). Butter, cooked cheese and eggs shall be introduced in appropriate holders.

RANGEMENT DES ALIMENTS DANS L'APPAREIL

Il suffira de régler le thermostat entre « 2-4 » pour que le réfrigérateur fonctionne dans des conditions normales.

Compartiment réfrigérateur

- Pour réduire l'humidité et l'augmentation consécutive de givre, ne placez jamais de liquides dans des récipients non fermés dans le réfrigérateur.
- Ne placez jamais d'aliments tièdes dans le réfrigérateur. Les aliments tièdes doivent refroidir à la température ambiante et être rangés de façon à assurer une circulation d'air adéquate dans le compartiment réfrigérateur.
- Disposez la viande et les poissons nettoyés (enveloppés dans des paquets ou des films plastique) et utilisez-les dans un délai de 1-2 jours.
- Vous pouvez mettre les fruits et légumes dans les bacs sans aucun emballage.

Note importante :

- Couvrez les éventuels plats cuisinés quand vous les mettez au réfrigérateur. Placez-les dans le réfrigérateur quand ils sont froids, autrement la température/l'humidité à l'intérieur du réfrigérateur augmente, ce qui fait fonctionner le réfrigérateur davantage. Le fait de couvrir les aliments et boissons préserve également leurs arômes.
- Les pommes de terre, les oignons et l'ail ne doivent pas être conservés au réfrigérateur.
- Assurez-vous que les aliments ne touchent pas le capteur de température situé dans le compartiment du réfrigérateur. Pour maintenir une température optimale dans le compartiment du réfrigérateur, assurez-vous que les aliments n'entrent pas en contact avec le capteur.

Zone de sonde de température

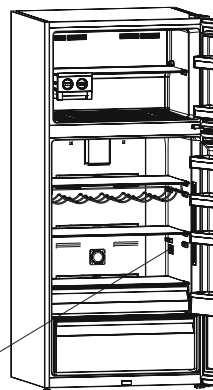

Compartiment congélateur

- Le compartiment congélateur est utilisé pour congeler les aliments frais, pour stocker les aliments congelés pendant le laps de temps indiqué sur l'emballage et pour faire des glaçons.
- Ne placez pas les aliments frais et tièdes à congeler dans les tablettes des portes du congélateur. Utilisez uniquement les tablettes de portes pour stocker des aliments frais.
- Ne placez pas d'aliments frais et tièdes près des aliments congelés car cela pourrait décongeler les aliments congelés.
- Utilisez la tablette de congélation rapide pour congeler des aliments faits maison (et tous les autres aliments qui doivent être rapidement congelés) plus rapidement grâce à sa puissance de congélation supérieure.
- Pour la congélation des aliments frais (à savoir la viande, le poisson et la viande hachée), divisez-les en portions que vous utiliserez pour le service. Pendant la congélation d'aliments frais, la quantité maximale d'aliments frais (en kg) qui peuvent être congelés en 24 heures est indiquée sur l'étiquette de l'appareil.
- Pour des performances optimales de l'appareil, afin d'atteindre une capacité de congélation maximale, tournez le bouton du thermostat jusqu'au réglage le plus froid pendant 24 heures avant de placer les aliments frais dans le congélateur.
- Après avoir placé les aliments frais dans le congélateur, il suffit généralement que le bouton du thermostat soit réglé au réglage le plus froid pendant 24 heures. Après 24 heures, vous pouvez réduire le réglage du bouton du thermostat, si nécessaire.
- Attention. Pour économiser de l'énergie, si vous voulez congeler seulement de petites quantités d'aliments, vous n'avez pas besoin de régler le bouton du thermostat au réglage le plus froid.
- Pour stocker des aliments surgelés, il convient de toujours suivre minutieusement les instructions figurant sur les emballages d'aliments surgelés. Si aucune information n'est fournie, les aliments ne doivent pas être conservés plus de 3 mois à compter de leur date d'achat.
- Lorsque vous achetez des aliments surgelés, assurez-vous qu'ils ont été congelés à des températures adaptées et que l'emballage est intact.
- Les aliments surgelés doivent être transportés dans des récipients appropriés pour maintenir la qualité des aliments et ils doivent être remis dans les surfaces de congélation le plus vite possible.
- Si un emballage d'aliment surgelé montre des signes d'humidité et de gonflement anormal, il est probable qu'il ait été précédemment stocké à une température inadaptée et que le contenu ait été détérioré.

- La durée de conservation des aliments surgelés dépend de la température ambiante, du réglage du thermostat, de la fréquence d'ouverture de la porte, du type d'aliment et du temps nécessaire pour transporter le produit du magasin à votre domicile. Suivez toujours les instructions imprimées sur l'emballage et ne dépassez jamais la durée de conservation indiquée.

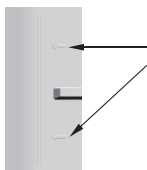

Sur certains modèles : pendant le chargement du compartiment de congélation, ne chargez pas au-delà des lignes de chargement, autrement la porte risque de ne pas se fermer correctement.

Si la porte du compartiment congélateur ne se ferme pas correctement, un excès de givre peut se former dans le compartiment congélateur. Pour éviter que le problème ne se reproduise, nettoyez la glace et assurez-vous que la porte est parfaitement fermée.

De même, une porte de congélateur et/ou de réfrigérateur mal fermée risque d'augmenter votre consommation électrique.

Si la tablette inférieure dans la porte du congélateur est enlevée et que les aliments peuvent bloquer l'orifice d'aspiration d'air, cela réduira l'efficacité du réfrigérateur.

Donc, faites attention lorsque vous chargez le compartiment congélateur et assurez-vous de ne pas couvrir l'orifice d'aspiration d'air.

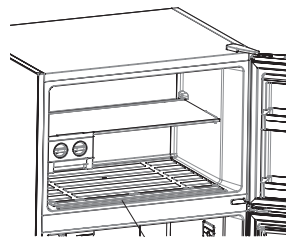

Orifice d'aspiration d'air

NETTOYAGE ET ENTRETIEN

- **Débranchez le réfrigérateur avant de commencer à le nettoyer.**
- Ne lavez pas votre réfrigérateur en versant de l'eau à l'intérieur.
- Essuyez les côtés intérieur et extérieur avec un chiffon doux ou une éponge en utilisant de l'eau tiède et savonneuse.
- Enlevez les pièces individuellement et nettoyez à l'eau savonneuse. Ne peut pas être lavé au lave-vaisselle.
- N'utilisez jamais de matériau inflammable, explosif ou corrosif, comme un diluant, un gaz ou un acide pour le nettoyage. Certaines recommandations ont été spécifiées ci-dessous pour la mise en place et le stockage de vos aliments dans le compartiment réfrigération.

Assurez-vous que votre réfrigérateur est débranché pendant le nettoyage.

Remplacement de l'éclairage DEL

Si votre réfrigérateur est équipé d'un éclairage DEL, contactez le service d'assistance car seul le personnel autorisé peut le remplacer.

(a), (b), (c) : Ampoules à bande DEL du compartiment du réfrigérateur

Compartiment congélateur
Ampoule de bande DEL

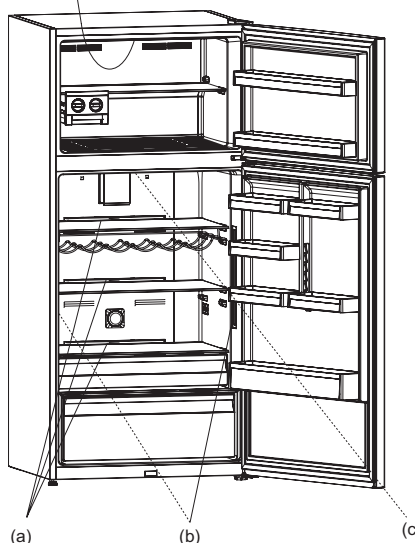

Remarque : Les chiffres et l'emplacement des bandes à DEL peuvent être modifiés selon le modèle.

TRANSPORT ET MODIFICATION DE LA POSITION D'INSTALLATION

- Il est possible de conserver l'emballage et la mousse d'origine pour un éventuel transport ultérieur.
- Vous devriez attacher votre réfrigérateur avec un emballage épais, des bandes ou des cordes fortes et suivre les instructions pour le transport sur l'emballage en cas de transport ultérieur.
- Enlevez les pièces mobiles (tablettes, accessoires, bacs à légumes, etc) ou fixez-les dans le réfrigérateur pour les protéger des chocs en utilisant des bandes pendant le repositionnement et le transport.

Transportez toujours votre réfrigérateur dans la position verticale.

Repositionnement de la porte

- Il n'est pas possible de modifier le sens d'ouverture de votre porte de réfrigérateur, si les poignées de porte sur votre réfrigérateur sont installées sur la surface avant de la porte.
- Il est possible de modifier le sens d'ouverture des portes sur les modèles sans poignées.
- Si le sens d'ouverture de la porte de votre réfrigérateur peut être modifié, il convient de contacter le service autorisé le plus proche pour faire modifier le sens d'ouverture.

AVANT D'APPELER VOTRE SERVICE APRÈS-VENTE

Vérifiez les avertissements ;

Votre réfrigérateur vous avertit si les températures du réfrigérateur et du congélateur atteignent des niveaux incorrects ou lorsqu'un problème se produit dans l'appareil. Les codes d'avertissement sont affichés dans les indicateurs du congélateur et du réfrigérateur.

TYPE D'ERREUR	SIGNIFICATION	POURQUOI	QUE FAIRE
SR	"Panne/ avertissement"	Une ou plusieurs pièces sont hors service ou le processus de refroidissement a un problème	Appelez le service d'assistance technique dès que possible.
SR – La valeur réglée clignote sur l'écran de valeur de réglage de congélateur	Comp. congélateur pas assez froids.	Cette alerte s'affichera en particulier après une longue coupure de courant.	<ol style="list-style-type: none"> 1. Ne recongelez pas des aliments décongelés et consommez-les rapidement. 2. Baissez la température du congélateur ou réglez sur "Super Freezing" jusqu'à ce que le compartiment soit à une température normale. 3. Ne mettez pas d'aliments frais tant que le problème n'est pas réglé.
SR – La valeur réglée clignote sur l'écran de valeur de réglage de réfrigérateur	« Comp. réfrigérateur pas assez froid	La température idéale pour le compartiment de réf. est +4°C. Si vous voyez cet avertissement, vos aliments risquent de s'abîmer.	<ol style="list-style-type: none"> 1. Baissez la température du réfrigérateur ou réglez sur "Super Cooling" jusqu'à ce que le compartiment soit à une température normale. 2. Évitez d'ouvrir la porte tant que le problème n'est pas réglé.

TYPE D'ERREUR	SIGNIFICATION	POURQUOI	QUE FAIRE
SR – La valeur réglée clignote sur l'écran de valeur de réglage du congélateur et du réfrigérateur	“Pas assez froid, attention”	C'est une combinaison de l'erreur « pas assez froid » pour les deux compartiments.	Cette alerte s'affichera lorsque vous allumez l'appareil pour la première fois. Elle s'éteindra une fois que les compartiments auront atteint une température normale.
SR – La valeur réglée clignote sur l'écran de valeur de réglage de réfrigérateur	Compartiment réfrigérateur trop froid	Les aliments commencent à congeler parce que la température est trop froide.	1. Vérifiez si le mode « Super cooling » est activé 2. Augmentez la température du réfrigérateur.
“...”	« Avertissement de basse tension »	Lorsque l'alimentation passe sous 170 V, l'appareil entre en position de veille.	Ce n'est pas une panne. Cela évite d'endommager le compresseur. Cette alerte s'éteindra dès que la tension reprend un niveau normal.

Que faire si votre réfrigérateur ne fonctionne pas :

Assurez-vous que :

- Votre réfrigérateur est branché et allumé,
- Le fusible n'est pas grillé et il n'y a pas de coupure de courant,
- Le réglage du thermostat est dans la position « 1 »,
- La prise ne fonctionne plus. Pour vérifier cela, branchez un appareil dont vous êtes sûr du fonctionnement dans la même prise.

Que faire si votre réfrigérateur fonctionne mal :

Assurez-vous que :

- Vous n'avez pas surchargé l'appareil,
- Les portes sont totalement fermées,
- Il n'y a pas de poussière sur le condenseur,
- Il y a suffisamment de place pour permettre la circulation d'air à l'arrière et sur le côté de l'appareil.

Si votre réfrigérateur fait trop de bruit pendant son fonctionnement :

Bruits normaux

Bruit de craquement (craquement de la glace) :

- Pendant un dégivrage automatique.
- Quand l'appareil refroidit ou se réchauffe (du fait de l'expansion du matériau dudit appareil).

Bruit de cliquetis : Entendu lorsque le thermostat allume et coupe le compresseur.

Bruit du compresseur :

- **Bruit normal de moteur :** Ce bruit signifie que le compresseur fonctionne normalement
- Le compresseur peut provoquer davantage de bruit pendant un court moment lors de sa première activation.

Bruit de bouillonnement et de projection : Ce bruit est causé par l'écoulement de réfrigérant dans les tubes du système.

Bruit d'eau : Bruit normal de l'eau qui s'écoule vers le récipient d'évaporation pendant le dégivrage. Ce bruit peut être entendu pendant le dégivrage.

Bruit de soufflerie (bruit du ventilateur normal) : Ce bruit peut être entendu pendant le fonctionnement normal du système du fait de la circulation d'air.

En cas de formation d'humidité à l'intérieur du réfrigérateur ;

- Tous les aliments sont-ils correctement enveloppés ? Tous les récipients sont-ils minutieusement séchés avant d'être placés au réfrigérateur ?
- Toutes les portes du réfrigérateur sont-elles ouvertes fréquemment ? L'humidité de la pièce entre dans le réfrigérateur à chaque fois que les portes sont ouvertes. La formation d'humidité sera plus rapide si vous ouvrez les portes plus fréquemment, en particulier si l'humidité de la pièce est élevée.
- La formation de gouttes d'eau sur la paroi arrière après un dégivrage automatique est normale. (dans les Modèles statiques)

Si les portes ne s'ouvrent pas et ne se ferment pas correctement ;

- Les emballages des aliments empêchent-ils de fermer la porte ?
- Les compartiments des portes, les clayettes et les tiroirs sont-ils mis en place correctement ?
- Les joints de porte sont-ils cassés ou déchirés ?
- Votre réfrigérateur est-il placé sur une surface de niveau ?

Si les bords du réfrigérateur avec lesquels le joint de porte entre en contact sont chauds ;

En particulier l'été (temps chaud), les surfaces avec lesquelles le joint entre en contact peuvent être plus chaudes pendant le fonctionnement du compresseur. Ceci est normal.

REMARQUES IMPORTANTES :

- Si l'appareil est éteint ou débranché, attendez au moins 5 minutes avant de brancher l'appareil ou de le redémarrer afin de ne pas endommager le compresseur.
- Si l'appareil n'est pas utilisé pendant un long moment (par exemple pendant les vacances), dégivrer et nettoyer le réfrigérateur, en laissant la porte ouverte pour empêcher la formation de champignons et d'odeurs.
- Si le problème persiste bien que vous ayez suivi toutes les instructions ci-dessus, consultez le Service Agréé le plus proche.
- L'appareil que vous avez acheté est conçu pour une utilisation à domicile et ne peut être utilisé que dans un but domestique et dûment indiqué. Il n'est pas adapté à une utilisation commerciale ou commune. Si le consommateur utilise l'appareil d'une manière non conforme aux présentes instructions, nous insistons sur le fait que ni le producteur, ni le distributeur ne seront responsables de la moindre réparation ou panne pendant la période de garantie.
- La durée de vie de votre appareil, indiquée et déclarée par le Département de l'Industrie est de 10 ans (la période pour la conservation des pièces requise pour un fonctionnement correct de l'appareil).

Conseils pour économiser de l'énergie

1. Installez l'appareil dans une pièce sèche bien ventilée, mais pas à la lumière directe du soleil ou à proximité d'une source de chaleur (telle qu'un radiateur, une cuisinière, etc.). Autrement, utilisez une plaque isolante.
2. Laissez refroidir les aliments et boissons chaudes à l'extérieur de l'appareil..
3. Lors de la décongélation des produits surgelés, placez-les dans le réfrigérateur. La basse température des aliments surgelés aidera à refroidir le compartiment réfrigérant pendant leur décongélation. Cela réduit ainsi les conditions requises en matière d'énergie.
4. Lors de leur mise en place, les boissons et liquides doivent être couverts. Autrement, l'humidité augmente dans l'appareil. Par conséquent, le temps de fonctionnement devient plus long. En outre, la couverture des boissons et liquides aide à préserver les odeurs et les goûts.
5. Lors de la mise en place des aliments et des boissons, ouvrez la porte de l'appareil aussi brièvement que possible.
6. Conservez les couvercles fermés de tous les compartiments présentant des températures différentes dans l'appareil (bac à légumes, bacs à produits frais, etc...).
7. Le joint de porte doit être propre et pliable. Remplacez les joints s'ils sont usés.

LES PIÈCES DE L'APPAREIL ET DES COMPARTIMENTS

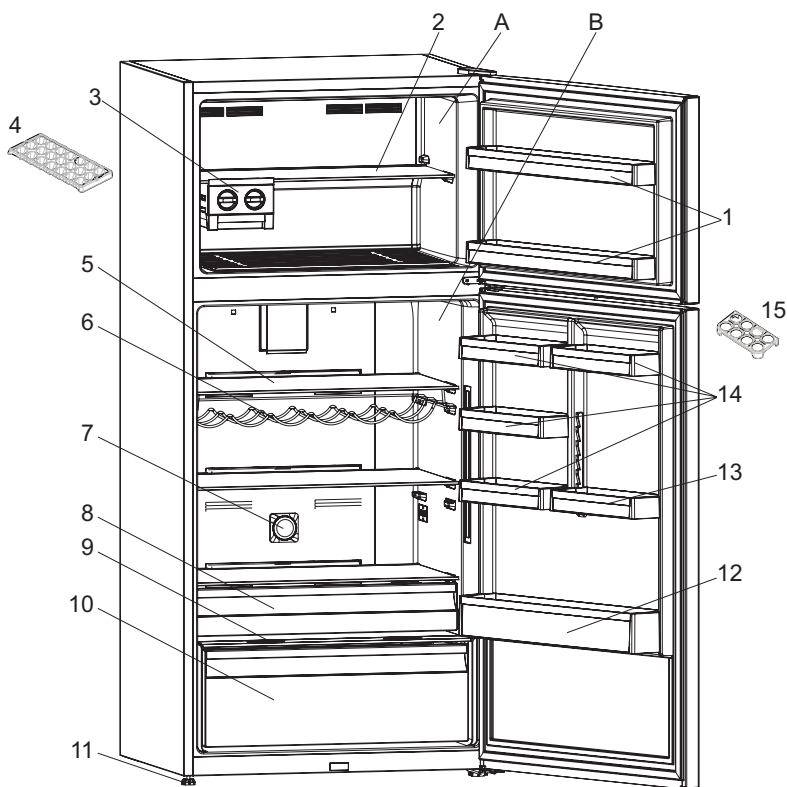

Cette présentation est uniquement destinée à donner des informations sur les pièces de l'appareil.
Les pièces peuvent varier selon le modèle d'appareil.

A. COMPARTIMENT RÉFRIGÉRATEUR B. COMPARTIMENT CONGÉLATEUR

- | | |
|---|---|
| 1. Tablettes de porte du congélateur | 9. Tablette en verre au-dessus du bac à fruits et légumes |
| 2. Tablette de congélateur | 10. Bac à fruits et légumes |
| 3. Icematic * | 11. Support de réglage |
| 4. Bac à glaçons* | 12. Tablette à bouteilles |
| 5. Tablettes du compartiment du réfrigérateur | 13. Tablette de porte réglable * |
| 6. Tablette à bouteille / Rack à vin * | 14. Tablettes de la porte |
| 7. Ioniseur * | 15. Support à oeufs |
| 8. Tablette de compartiment pour aliments frais * | |

* Sur certains modèles

ΟΔΗΓΊΕΣ ΓΙΑ ΤΗΝ ΑΣΦΆΛΕΙΑ

Σημαντικο, διαβάστε και τηρείτε

Διαβάστε προσεκτικά αυτές τις οδηγίες για την ασφάλεια πριν χρησιμοποιήσετε τη συσκευή. Κρατήστε τις οδηγίες για μελλοντική αναφορά.

Αυτές οι οδηγίες και η συσκευή περιλαμβάνουν σημαντικές προειδοποιήσεις σχετικά με την ασφάλεια, τις οποίες πρέπει να διαβάζετε και να τηρείτε σε κάθε περίπτωση. Ο κατασκευαστής δεν αναλαμβάνει καμία ευθύνη για βλάβη που οφείλεται σε μη τήρηση αυτών των οδηγιών για την ασφάλεια, λόγω ακατάλληλης χρήσης της συσκευής ή λανθασμένη ρύθμιση των χειριστηρίων

⚠ Πολύ μικρά παιδιά (0-3 ετών) πρέπει να βρίσκονται μακριά από τη συσκευή. Τα μικρά παιδιά (3-8 ετών) πρέπει να βρίσκονται μακριά από τη συσκευή εκτός εάν επιτηρούνται συνεχώς. Η συσκευή μπορεί να χρησιμοποιηθεί από παιδιά ηλικίας 8 ετών και άνω ή άτομα με μειωμένες σωματικές, αισθητηριακές ή διανοητικές ικανότητες ή με έλλειψη εμπειρίας και γνώσης της συσκευής, μόνο εφόσον βρίσκονται υπό επίτηρηση ή έχουν λάβει οδηγίες σχετικά με την ασφαλή χρήση της συσκευής και κατανοούν τους κινδύνους που συνεπάγεται. Τα παιδιά απαγορεύεται να παίζουν με τη συσκευή. Ο καθαρισμός και η συντήρηση από τον χρήστη δεν πρέπει να εκτελούνται από παιδιά χωρίς επίτηρηση.

Τα παιδιά ηλικίας από 3 έως 8 ετών επιτρέπεται να φορτώνουν και να εκφορτώνουν ψυκτικές συσκευές.

ΕΠΙΤΡΕΠΟΜΕΝΗ ΧΡΗΣΗ

⚠ ΠΡΟΣΟΧΗ: Η συσκευή δεν προορίζεται να χρησιμοποιείται μέσω ενός εξωτερικού διακόπτη, όπως ένας χρονοδιακόπτης, ή ξεχωριστού συστήματος τηλεχειρισμού.

⚠ Η συσκευή αυτή έχει σχεδιαστεί

για οικιακή χρήση καθώς και για παρόμοιες χρήσεις όπως: κουζίνες χώρων εργασίας σε καταστήματα, γραφεία και άλλα περιβάλλοντα εργασίας, αγροκτήματα, από πελάτες σε ξενοδοχεία, μοτέλ, bed & breakfast και άλλους χώρους κατοικίας.

⚠ Η συσκευή δεν προορίζεται για επαγγελματική χρήση. Μην χρησιμοποιείτε τη συσκευή σε εξωτερικό χώρο.

⚠ Ο λαμπτήρας που χρησιμοποιείται στη συσκευή είναι ειδικά σχεδιασμένος για οικιακές συσκευές και δεν είναι κατάλληλος για το γενικό φωτισμό δωματίου μέσα στο σπίτι (Κανονισμός 244/2009 ΕΚ).

⚠ Η συσκευή έχει σχεδιαστεί για να λειτουργεί σε περιοχές όπου η θερμοκρασία περιβάλλοντος κυμαίνεται εντός του παρακάτω εύρους τιμών, σύμφωνα με την κλιματική κατηγορία που αναγράφεται στην πινακίδα τεχνικών στοιχείων. Η συσκευή μπορεί να μη λειτουργεί σωστά, εάν παραμείνει για μεγάλο χρονικό διάστημα σε θερμοκρασία εκτός του εύρους τιμών που καθορίζεται.

Κλιματική κατηγορία χώρου Θ. (°C)

SN: Από 10 έως 32 °C

ST: Από 16 έως 38 °C;

N: Από 16 έως 32 °C

T: Από 16 έως 43 °C



Η συσκευή αυτή δεν περιέχει CFC. Το κύκλωμα ψύξης περιέχει R600a (HC). Για τις συσκευές με ισοβουτάνιο (R600a): Το ισοβουτάνιο είναι ένα φυσικό αέριο χωρίς αρνητικές επιπτώσεις για το περιβάλλον, το οποίο είναι ωστόσο εύφλεκτο. Για αυτό το λόγο, βεβαιωθείτε ότι οι σωλήνες του κυκλώματος ψυκτικού δεν έχουν υποστεί

ζημιά, ειδικότερα όταν αδειάζετε το κύκλωμα ψυκτικού.

⚠ ΠΡΟΕΙΔΟΠΟΙΗΣΗ: Φροντίστε να μην προκληθεί ζημιά στους σωλήνες του κυκλώματος ψυκτικού της συσκευής.

⚠ ΠΡΟΕΙΔΟΠΟΙΗΣΗ: Διατηρείτε τα ανοίγματα εξαερισμού, στα ανοίγματα του περιβλήματος ή στην εσωτερική κατασκευή, καθαρά από φραγμούς.

⚠ ΠΡΟΕΙΔΟΠΟΙΗΣΗ: Μην χρησιμοποιείτε άλλα μηχανικά, ηλεκτρικά ή χημικά μέσα εκτός αυτών που συνιστά ο κατασκευαστής για να επιταχύνετε τη διαδικασία απόψυξης.

⚠ ΠΡΟΕΙΔΟΠΟΙΗΣΗ: Μην χρησιμοποιείτε και μην τοποθετείτε ηλεκτρικές συσκευές εντός της συσκευής εάν δεν είναι του τύπου που συνιστάται ρητά από τον κατασκευαστή.

⚠ ΠΡΟΕΙΔΟΠΟΙΗΣΗ: Οι παγοποιητές ή/και οι διανομείς νερού που δεν είναι άμεσα συνδεδεμένοι με το δίκτυο ύδρευσης, πρέπει να τροφοδοτούνται μόνο με πόσιμο νερό.

⚠ ΠΡΟΕΙΔΟΠΟΙΗΣΗ: Οι αυτόματοι παγοποιητές ή/και διανομείς νερού πρέπει να είναι συνδεδεμένοι μόνο με την παροχή πόσιμου νερού, με κύρια πίεση νερού μεταξύ 0,17 και 0,81 MPa (1,7 και 8,1 bar).

⚠ Μην αποθηκεύετε σε αυτήν τη συσκευή εκρηκτικές ουσίες, όπως κουτιά σπρέι με εύφλεκτο προωστικό.

⚠ Μην καταπίνετε το υγρό (μη τοξικό) που περιέχουν οι συσσωρευτές ψύχους (σε μερικά μοντέλα). Μην τρώτε παγάκια ή γρανίτες αμέσως μόλις τα βγάλετε από τον καταψύκτη επειδή υπάρχει κίνδυνος εγκαυμάτων από το κρύο.

⚠ Για προϊόντα σχεδιασμένα να χρησιμοποιούν φίλτρο αέρα στο εσωτερικό του καλύμματος ανεμιστήρα, το φίλτρο πρέπει πάντα να είναι στη θέση του όταν το ψυγείο

βρίσκεται σε λειτουργία.

⚠ Μην αποθηκεύετε στο θάλαμο καταψύκτη γυάλινα δοχεία με υγρά, καθώς υπάρχει κίνδυνος θραύσης. Μην καλύπτετε τον ανεμιστήρα (αν υπάρχει) με τρόφιμα.

Αφού τοποθετήσετε τα τρόφιμα ελέγξτε αν οι πόρτες των διαμερισμάτων κλείνουν κανονικά, ιδιαίτερα η πόρτα του καταψύκτη.

⚠ Αν η φλάντζα πάθει βλάβη πρέπει να αντικατασταθεί το συντομότερο δυνατό.

⚠ Χρησιμοποιείτε το ψυγείο μόνο για τη διατήρηση φρέσκων τροφίμων και τον θάλαμο καταψύκτη μόνο για τη διατήρηση κατεψυγμένων τροφίμων ή την κατάψυξη φρέσκων τροφίμων, καθώς και για παγάκια.

⚠ Αποφεύγετε την αποθήκευση μη συσκευασμένων τροφίμων σε απευθείας επαφή με τις εσωτερικές επιφάνειες του θαλάμου ψυγείου ή καταψύκτη.

Οι συσκευές μπορεί να διαθέτουν ειδικούς θαλάμους (θάλαμος φρέσκων τροφίμων, θάλαμος μηδέν βαθμών, κ.λπ.). Σε περίπτωση που δεν αναφέρεται διαφορετικά στο ειδικό φυλλάδιο του προϊόντος, μπορούν να αφαιρεθούν, διατηρώντας ισοδύναμες αποδόσεις.



Το C-πεντάνιο χρησιμοποιείται ως διογκωτικό προϊόν στο μονωτικό αφρό και είναι εύφλεκτο αέριο.

Τα καταλληλότερα διαμερίσματα της συσκευής όπου πρέπει να αποθηκεύονται συγκεκριμένοι τύποι τροφίμων, λαμβανομένης υπόψη της διαφορετικής κατανομής της θερμοκρασίας σε διαφορετικά διαμερίσματα της συσκευής, έχουν ως εξής:

- Διαμέρισμα ψυγείου:

1) Άνω περιοχή του διαμερίσματος του & ψυγείου - θερμοκρασία ζώνης:

Αποθηκεύστε τροπικά φρούτα, κουτάκια, ποτά, αυγά, σάλτσες, τουρσιά, βούτυρο, μαρμελάδα

2) Μέση περιοχή του διαμερίσματος του ψυγείου - ζώνη ψύξης:

Αποθηκεύστε τυρί, γάλα, γαλακτοκομικά προϊόντα, σνακ, γιαούρτι

3) Κάτω μέρος του διαμερίσματος του ψυγείου - ψυχρότερη ζώνη:

Αποθηκεύστε κρύα κομμάτια, επιδόρπια, κρέας και ψάρια, τσιζκέικ, φρέσκα ζυμαρικά, ξινή κρέμα, πέστο / σάλτσα, σπιτικό φαγητό, κρέμα ζαχαροπλαστικής,

4) Συρτάρι & λαχανικών φρούτων στο κάτω μέρος του διαμερίσματος του ψυγείου: Αποθηκεύστε λαχανικά και φρούτα (εκτός από τροπικά φρούτα)

5) Διαμέρισμα καταψύκτη:

Αποθηκεύστε μόνο κρέας και ψάρι στο πιο κρύο συρτάρι

- Διαμέρισμα καταψύκτη:

Η ζώνη 4 αστέρων (****) είναι κατάλληλη για την κατάψυξη των τροφίμων από τη θερμοκρασία περιβάλλοντος και για την αποθήκευση κατεψυγμένων τροφίμων, καθώς η θερμοκρασία κατανέμεται ομοιόμορφα σε όλο το διαμέρισμα.

Τα αγορασμένα κατεψυγμένα τρόφιμα έχουν την ημερομηνία λήξης αποθήκευσης που αναγράφεται στη συσκευασία. Αυτή η ημερομηνία λαμβάνει υπόψη τον τύπο της τροφής που αποθηκεύεται και επομένως πρέπει να τηρείται. Τα νωπά τρόφιμα πρέπει να αποθηκεύονται για τις ακόλουθες χρονικές περιόδους: 1-3 μήνες για τα τυριά, τα οστρακοειδή, το παγωτό, το ζαμπόν / λουκάνικο, το γάλα, τα νωπά υγρά. 4 μήνες για μπριζόλα ή μπριζόλες (βοδινό, αρνίσιο, χοιρινό). 6 μήνες για βούτυρο ή μαργαρίνη, πουλερικά (κοτόπουλο, γαλοπούλα). 8-12 μήνες για φρούτα (εκτός από εσπεριδοειδή), ψητό κρέας (βοδινό, χοιρινό, αρνί), λαχανικά. Πρέπει να τηρούνται οι

ημερομηνίες λήξης της συσκευασίας τροφίμων στη ζώνη 2

αστέρων.

Για να αποφύγετε την μόλυνση των τροφίμων, τηρείτε τα ακόλουθα:

- Ανοίγοντας την πόρτα για μεγάλο διάστημα μπορεί να προκαλέσει σημαντική αύξηση της θερμοκρασίας στα διαμερίσματα της συσκευής.
- Καθαρίζετε κανονικά τις επιφάνειες που μπορεί να έρχονται σε επαφή με τα τρόφιμα και τα προσβάσιμα συστήματος αποστράγγισης.
- Καθορίστε τα δοχεία νερού αν δεν έχουν χρησιμοποιηθεί για 48 ώρες. Εκπλύνετε το σύστημα νερού που συνδέεται με παροχή νερού αν το νερό δεν έχει χρησιμοποιηθεί για 5 ημέρες.
- Αποθηκεύστε το ωμό κρέας και τα ψάρια σε κατάλληλα δοχεία στο ψυγείο, έτσι ώστε να μην έρχονται σε επαφή με τα άλλα τρόφιμα ή να τα στάζουν σε άλλα τρόφιμα.
- Τα διαμερίσματα κατεψυγμένων τροφίμων δύο αστέρων είναι κατάλληλα για την αποθήκευση των προ-κατεψυγμένων τροφίμων, την αποθήκευση ή την παρασκευή παγωτού και παγοκύβων.
- Μην καταψύχετε φρέσκα τρόφιμα σε διαμερίσματα ενός, δύο ή τριών αστέρων.
- Εάν η συσκευή ψύξης είναι ανοικτή για μεγάλο χρονικό διάστημα, απενεργοποιήστε, ξεπαγώστε, καθαρίστε, στεγνώστε και αφήστε την πόρτα ανοικτή για να αποφύγετε την ανάπτυξη μούχλας μέσα στη συσκευή.

ΕΓΚΑΤΑΣΤΑΣΗ

⚠ Η μετακίνηση και η εγκατάσταση της συσκευής πρέπει να πραγματοποιούνται από δύο τουλάχιστον άτομα - κίνδυνος τραυματισμού. Χρησιμοποιείτε προστατευτικά γάντια για την αποσυσκευασία και την εγκατάσταση -

κίνδυνος κοψίματος.

⚠️ **ΙΗ εγκατάσταση,** συμπεριλαμβανομένης της παροχής νερού (εάν υπάρχει) και των ηλεκτρικών συνδέσεων και των επισκευών, πρέπει να εκτελούνται από εξειδικευμένο τεχνικό. Μην επισκευάζετε και μην αντικαθιστάτε κανένα εξάρτημα της συσκευής, εκτός εάν αναφέρεται ρητά στο εγχειρίδιο χρήσης. Απομακρύνετε τα παιδιά από το σημείο εγκατάστασης. Μετά την αφαίρεση της μονάδας εστιών από τη συσκευασία, βεβαιωθείτε ότι δεν έχει υποστεί ζημιά κατά τη μεταφορά. Εάν παρουσιαστεί κάποιο πρόβλημα, επικοινωνήστε με τον αντιπρόσωπο ή με το πλησιέστερο κέντρο εξυπηρέτησης πελατών. Μετά την εγκατάσταση, τα υλικά συσκευασίας (πλαστικά, φελιζόλ, κλπ.) πρέπει να φυλάσσονται μακριά από τα παιδιά - κίνδυνος ασφυξίας. Η συσκευή πρέπει να αποσυνδέεται από την τροφοδοσία πριν από κάθε εργασία εγκατάστασης - κίνδυνος ηλεκτροπληξίας.

Κατά την εγκατάσταση, βεβαιωθείτε ότι η συσκευή δεν προκαλεί φθορά στο καλώδιο ηλεκτρικής τροφοδοσίας - κίνδυνος ηλεκτροπληξίας.

Ενεργοποιήστε τη συσκευή μόνο μετά την ολοκλήρωση της διαδικασίας εγκατάστασης.

⚠️ Κατά τη μετακίνηση της συσκευής απαιτείται προσοχή, ώστε να μην προκληθεί ζημιά στο δάπεδο (π.χ. παρκέ).

Εγκαταστήστε τη συσκευή σε δάπεδο που μπορεί να υποστηρίξει το βάρος της και σε χώρο κατάλληλο για το μέγεθος και τη χρήση της. Βεβαιωθείτε ότι η συσκευή δεν βρίσκεται κοντά σε πηγή θερμότητας και ότι τα τέσσερα πόδια είναι σταθερά και στηρίζονται στο δάπεδο. Ρυθμίστε τα όπως απαιτείται και βεβαιωθείτε ότι η συσκευή βρίσκεται σε απόλυτα οριζόντια θέση (χρησιμοποιήστε

αλφάδι).

Περιμένετε τουλάχιστον δύο ώρες πριν θέσετε σε λειτουργία τη συσκευή, ώστε να διασφαλιστεί η πλήρης απόδοση του ψυκτικού κυκλώματος.

⚠️ **ΠΡΟΕΙΔΟΠΟΙΗΣΗ:** Όταν τοποθετείτε τη συσκευή, να βεβαιώνετε ότι το καλώδιο τροφοδοσίας δεν είναι παγιδευμένο ή κατεστραμμένο.

⚠️ **ΠΡΟΕΙΔΟΠΟΙΗΣΗ:** Για να αποφύγετε κινδύνους λόγω αστάθειας, η τοποθέτηση και στερέωση της συσκευής πρέπει να πραγματοποιούνται σύμφωνα με τις οδηγίες του κατασκευαστή.

Απαγορεύεται η τοποθέτηση του ψυγείου με τρόπο ώστε ο μεταλλικός σωλήνας θερμάστρας αερίου, μεταλλικοί σωλήνες ή σωλήνες νερού ή ηλεκτρικά καλώδια, έρχονται σε επαφή με την πίσω πλευρά του ψυγείου (σπείρα συμπύκνωσης).

⚠️ Για να διασφαλίσετε επαρκή εξαερισμό, αφήστε κενό και στις δύο πλευρές και πάνω από τη συσκευή. Η απόσταση μεταξύ της πίσω πλευράς της συσκευής και του τοίχου πίσω από τη συσκευή πρέπει να είναι 50 mm, για να εμποδίζεται η πρόσβαση σε ζεστές επιφάνειες. Μείωση αυτής της απόστασης θα αυξήσει την κατανάλωση ενέργειας του προϊόντος. Αφαιρέστε το καλώδιο τροφοδοσίας από το άγκιστρο του συμπυκνωτή κατά τη διάρκεια της εγκατάστασης πριν συνδέσετε το προϊόν στο τροφοδοτικό.

ΗΛΕΚΤΡΙΚΕΣ ΠΡΟΕΙΔΟΠΟΙΗΣΕΙΣ

⚠️ Πρέπει να είναι δυνατή η αποσύνδεση της συσκευής από την ηλεκτρική τροφοδοσία με αφαίρεση του φιν από την πρίζα ή με χρήση του πολυπολικού διακόπτη που έχει εγκατασταθεί πριν από την πρίζα σύμφωνα με τους κανόνες σύνδεσης και η συσκευή πρέπει να γειώνεται σύμφωνα με τα εθνικά πρότυπα ηλεκτρικής ασφάλειας.

 Μη χρησιμοποιείτε καλώδια προέκτασης (μπαλαντέζες), πολύπριζα ή προσαρμογείς. Μετά την εγκατάσταση, δεν πρέπει να είναι δυνατή η πρόσβαση του χρήστη στα ηλεκτρικά εξαρτήματα. Μην χρησιμοποιείτε τη συσκευή όταν είστε βρεγμένοι ή με γυμνά πόδια. Μην χρησιμοποιήσετε τη συσκευή εάν έχει φθαρεί το ηλεκτρικό καλώδιο ή το φις, εάν δεν λειτουργεί κανονικά, εάν έχει πέσει ή εάν έχει υποστεί άλλη ζημιά.

 Εάν το καλώδιο τροφοδοσίας έχει υποστεί ζημιά, πρέπει να αντι κατασταθεί από τον κατασκευαστή, τον αντιπρόσωπο τεχνικής υποστήριξης ή άλλα καταρτισμένα άτομα, ώστε να αποφευχθούν τυχόν κίνδυνοι - κίνδυνος ηλεκτροπληξίας.

 **ΠΡΟΕΙΔΟΠΟΙΗΣΗ:** Μην τοποθετείτε πολλές φορητές πρίζες ή φορητές τροφοδοτικές συσκευές στο πίσω μέρος της συσκευής.

ΚΑΘΑΡΙΣΜΟΣ ΚΑΙ ΣΥΝΤΗΡΗΣΗ

 **ΠΡΟΕΙΔΟΠΟΙΗΣΗ:** Πριν κάνετε εργασίες συντήρησης, να βεβαιώνετε ότι η συσκευή είναι σβηστή και αποσυνδεδεμένη από την ηλεκτρική τροφοδοσία. Ποτέ μην χρησιμοποιείτε συσκευές καθαρισμού με ατμό - κίνδυνος ηλεκτροπληξίας.

 Μη χρησιμοποιείτε διαβρωτικά ή σκληρά καθαριστικά, όπως σπρέι για τζάμια, λειαντικά καθαριστικά, εύφλεκτα υγρά, κεριά καθαρισμού, συμπυκνωμένα απορρυπαντικά, λευκαντικά ή καθαριστικά που περιέχουν προϊόντα πετρελαίου στα πλαστικά μέρη, στις εσωτερικές πόρτες και στα λάστιχα ή στις τσιμούχες της πόρτας. Μην χρησιμοποιείτε χαρτοπετσέτες, πανάκια καθαρισμού ή άλλα σκληρά εργαλεία καθαρισμού.

ΑΠΟΡΡΙΨΗ ΥΛΙΚΩΝ ΣΥΣΚΕΥΑΣΙΑΣ

Τα υλικά της συσκευασίας είναι 100% ανακυκλώσιμα και φέρουν το σύμβολο της ανακύκλωσης .

Τα διάφορα μέρη της συσκευασίας πρέπει

συνεπώς να απορρίπτονται με υπευθυνότητα και σε πλήρη συμμόρφωση με τους κανονισμούς της τοπικής δημοτικής αρχής όσον αφορά τη διάθεση αποβλήτων.

ΑΠΟΡΡΙΨΗ ΟΙΚΙΑΚΩΝ ΣΥΣΚΕΥΩΝ

Η συσκευή αυτή έχει κατασκευαστεί από ανακυκλώσιμα ή επαναχρησιμοποιούμενα υλικά. Απορρίψτε σύμφωνα με τους κανονισμούς των τοπικών αρχών. Για περαιτέρω πληροφορίες σχετικά με την επεξεργασία, την ανάκτηση και την ανακύκλωση των ηλεκτρικών οικιακών συσκευών, επικοινωνήστε με τις αρμόδιες τοπικές αρχές, την υπηρεσία συλλογής οικιακών αποβλήτων ή το κατάστημα από όπου αγοράσατε αυτό το προϊόν. Αυτή η συσκευή φέρει σήμανση σύμφωνα με την Ευρωπαϊκή Οδηγία 2012/19/ΕΕ σχετικά με τα Απόβλητα Ηλεκτρικού και Ηλεκτρονικού Εξοπλισμού (ΑΗΗΕ). Εξασφαλίζοντας τη σωστή απόρριψη αυτού του προϊόντος, θα βοηθήσετε στην αποτροπή των πιθανών βλαβερών συνεπειών για το περιβάλλον και την ανθρώπινη υγεία.

Το σύμβολο  στο προϊόν ή στα συνοδευτικά έντυπα υποδεικνύει ότι πρέπει να αντιμετωπίζεται ως οικιακό απόρριμμα αλλά πρέπει να μεταφέρετε στο κατάλληλο κέντρο συλλογής για ανακύκλωση ηλεκτρονικού και ηλεκτρικού εξοπλισμού.

ΣΥΜΒΟΥΛΕΣ ΓΙΑ ΕΞΟΙΚΟΝΟΜΗΣΗ ΕΝΕΡΓΕΙΑΣ

Για επαρκή εξαερισμό, ακολουθήστε τις οδηγίες εγκατάστασης. Ο μη επαρκής εξαερισμός στην πίσω πλευρά του προϊόντος αυξάνει την ενεργειακή κατανάλωση και μειώνει την απόδοση ψύξης. Το συχνό άνοιγμα της συσκευής μπορεί να προκαλέσει αύξηση της κατανάλωσης ενέργειας. Η εσωτερική θερμοκρασία της συσκευής και η Κατανάλωση Ενέργειας μπορεί να επηρεαστούν και από τη θερμοκρασία περιβάλλοντος, καθώς και από τη θέση τοποθέτησης της συσκευής. Αυτοί οι παράγοντες πρέπει να ληφθούν υπόψη κατά τη ρύθμιση της θερμοκρασίας.

Ανοίγετε τις πόρτες όσο το δυνατό λιγότερο. Όταν ξεπαγώνετε τρόφιμα, τοποθετήστε τα στο ψυγείο. Η χαμηλή θερμοκρασία των κατεψυγμένων προϊόντων ψύχει τα τρόφιμα στο ψυγείο. Αφήνετε το ζεστό φαγητό και τα ποτά να κρυώσουν πριν τα τοποθετήσετε στη συσκευή.

Η θέση των ραφιών στο ψυγείο δεν επηρεάζει την αποδοτική χρήση ενέργειας. Τα τρόφιμα πρέπει να τοποθετούνται στα ράφια με τέτοιο τρόπο που να διασφαλίζεται η σωστή κυκλοφορία του αέρα (τα τρόφιμα δεν πρέπει να ακουμπούν το ένα με το άλλο και πρέπει να διατηρείται απόσταση μεταξύ των τροφίμων και του πίσω τοιχώματος). Μπορείτε να αυξήσετε την ικανότητα αποθήκευσης κατεψυγμένων τροφίμων αφαιρώντας τα καλάθια και, εάν υπάρχουν, το ράφι Stop Frost.

Μην ανησυχείτε για τους θορύβους του συμπιεστή που περιγράφονται ως κανονικοί θόρυβοι στο σύντομο οδηγό του προϊόντος.

ΔΙΑΦΟΡΕΣ ΛΕΙΤΟΥΡΓΙΕΣ ΚΑΙ ΔΥΝΑΤΟΤΗΤΕΣ

Πληροφορίες για την τεχνολογία ψύξης νέας γενιάς

Τα ψυγεία με την τεχνολογία ψύξης νέας γενιάς έχουν διαφορετικό σύστημα λειτουργίας από τα στατικά ψυγεία. Άλλα ψυγεία μπορεί να σχηματίζουν πάγο στο χώρο της κατάψυξης λόγω των ανοιγμάτων της πόρτας και της υγρασίας στο φαγητό. Σε αυτά τα ψυγεία απαιτείται κανονική απόψυξη. Το ψυγείο πρέπει να απενεργοποιείται περιοδικά, το κατεψυγμένο φαγητό να μετακινείται σε ένα κατάλληλο δοχείο και ο πάγος που έχει σχηματιστεί στο διαμέρισμα καταψύκτη να αφαιρείται.

Σε ψυγεία με τεχνολογία ψύξης νέας γενιάς, ο ξηρός κρύος αέρας αντλείται ομοιόμορφα μέσα στο ψυγείο και στο θάλαμο καταψύκτη χρησιμοποιώντας έναν ανεμιστήρα. Ο ψυχρός αέρας ψύχει το φαγητό σας ομοιόμορφα, αποτρέποντας τη δημιουργία υγρασίας και τον σχηματισμό πάγου.

Στο διαμέρισμα του ψυγείου, ο αέρας που διοχετεύεται από τον ανεμιστήρα στην κορυφή του θαλάμου ψυγείου ψύχεται ενώ διέρχεται από το διάκενο πίσω από τον αγωγό αέρα. Ταυτόχρονα, ο αέρας διοχετεύεται από τις οπές στον αεραγωγό και κατανέμει ομοιόμορφα τον ψυχρό αέρα σε όλο το ψυγείο.

Καθώς δεν υπάρχει διόδος αέρα μεταξύ του διαμερίσματος του καταψύκτη και του ψυγείου, δεν θα υπάρχει ανάμιξη οσμών.

Ως αποτέλεσμα, το ψυγείο σας με τεχνολογία ψύξης νέας γενιάς σας παρέχει ευκολία χρήσης καθώς και τεράστιο όγκο και ωραία εμφάνιση.

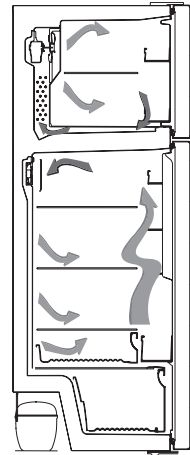

Οθόνη και πίνακας ελέγχου

Χρήση του πίνακα ελέγχου

1. Είναι η ένδειξη σούπερ κατάψυξης.
2. Είναι η οθόνη ρύθμισης της τιμής της κατάψυξης.
3. Είναι η ένδειξη σούπερ ψύξης.
4. Είναι η οθόνη ρύθμισης της τιμής του ψυγείου.
5. Είναι το σύμβολο συναγερμού.
6. Είναι το σύμβολο οικονομικής λειτουργίας.
7. Είναι το σύμβολο λειτουργίας διακοπών.
8. Είναι το σύμβολο κλειδώματος για τα παιδιά.
9. Επιτρέπει την τροποποίηση της τιμής ρύθμισης της κατάψυξης και την ενεργοποίηση της σούπερ κατάψυξης, εάν επιθυμείτε. Ο καταψύκτης μπορεί να ρυθμιστεί σε σούπερ ψύξη -16, -18, -20, -22, -24 °C.
10. Επιτρέπει την τροποποίηση της τιμής ρύθμισης του ψυγείου και την ενεργοποίηση της σούπερ ψύξης, εάν επιθυμείτε. Το ψυγείο μπορεί να ρυθμιστεί σε σούπερ ψύξη 8, 6, 5, 4, 2 °C.
11. Ενεργοποιεί τις λειτουργίες (οικονομία, διακοπές ...) εάν είναι επιθυμητό.

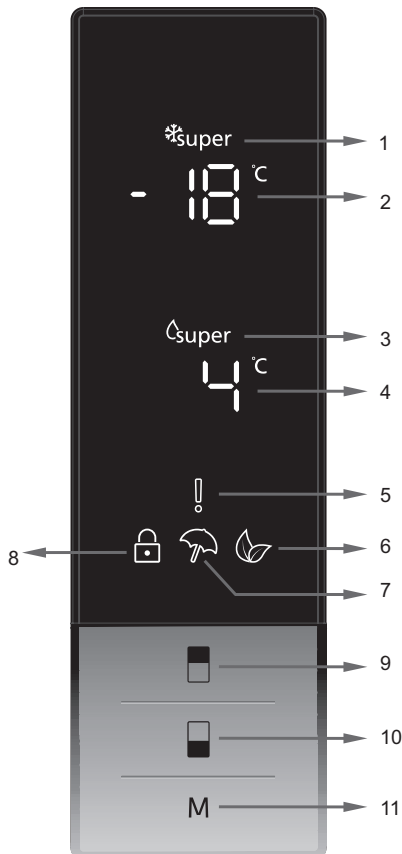

Λειτουργία του ψυγείου σας

Λειτουργία Σούπερ Κατάψυξη

Πώς θα χρησιμοποιηθεί;

- Πατήστε το κουμπί ρύθμισης του καταψύκτη μέχρι να εμφανιστεί το σύμβολο Super freeze (Σούπερ κατάψυξη) στην οθόνη. Ο βομβητής θα ηχήσει με δύο μπιπ. Η λειτουργία θα ρυθμιστεί.

Κατά τη διάρκεια αυτής της λειτουργίας:

- Μπορεί να ρυθμιστεί η θερμοκρασία του ψυγείου και της λειτουργίας σούπερ ψύξης. Σε αυτήν την περίπτωση, η λειτουργία σούπερ κατάψυξης συνεχίζει.
- Δεν είναι δυνατή η επιλογή της λειτουργίας εξοικονόμησης και διακοπών.
- Η λειτουργία Super freeze (Σούπερ κατάψυξη) μπορεί να ακυρωθεί με την ίδια διαδικασία επιλογής.



Λειτουργία Super Cool (Σούπερ ψύξης)

Πώς θα χρησιμοποιηθεί;

- Πατήστε το πλήκτρο ρύθμισης του ψυγείου μέχρι να εμφανιστεί το σύμβολο Super cool (Σούπερ ψύξη) στην οθόνη. Ο βομβητής θα ηχήσει με δύο μπιπ. Η λειτουργία θα ρυθμιστεί.

Κατά τη διάρκεια αυτής της λειτουργίας:

- Μπορεί να ρυθμιστεί η θερμοκρασία της κατάψυξης και η λειτουργία σούπερ κατάψυξης. Σε αυτήν την περίπτωση, η λειτουργία σούπερ ψύξης συνεχίζει.
- Δεν είναι δυνατή η επιλογή της λειτουργίας εξοικονόμησης και διακοπών.
- Η λειτουργία Super cool (Σούπερ ψύξη) μπορεί να ακυρωθεί με την ίδια διαδικασία επιλογής.



Τρόπος λειτουργίας οικονομίας

Πώς θα χρησιμοποιηθεί;

- Πατήστε το "κουμπί mode" μέχρι να εμφανιστεί το σύμβολο eco.
- Εάν δεν πατηθεί κανένα κουμπί για 1 δευτερόλεπτο. Η λειτουργία θα ρυθμιστεί. Το σύμβολο Eco αναβοσβήνει 3 φορές. Όταν ρυθμιστεί η λειτουργία, ο βομβητής θα ηχήσει με δύο μπιπ.
- Τα τμήματα θερμοκρασίας καταψύκτη και ψυγείου θα εμφανίζουν το "E".
- Το σύμβολο Οικονομίας και το E θα ανάψουν έως ότου ολοκληρωθεί η λειτουργία.

Κατά τη διάρκεια αυτής της λειτουργίας:

- Ο καταψύκτης μπορεί να ρυθμιστεί. Όταν η λειτουργία οικονομίας ακυρώνεται, οι επιλεγμένες τιμές ρύθμισης θα συνεχιστούν.
- Ο ψύκτης μπορεί να ρυθμιστεί. Όταν η λειτουργία οικονομίας ακυρώνεται, οι επιλεγμένες τιμές ρύθμισης θα συνεχιστούν.
- Μπορούν να επιλεγούν λειτουργίες Super Cool (Σούπερ ψύξη) και Super Freeze (Σούπερ κατάψυξη). Η οικονομική λειτουργία ακυρώνεται αυτόματα και ενεργοποιείται η επιλεγμένη λειτουργία.
- Η κατάσταση διακοπών μπορεί να επιλεγεί μετά την ακύρωση της οικονομικής λειτουργίας. Στη συνέχεια ενεργοποιείται η επιλεγμένη λειτουργία.
- Για να ακυρώσετε, θα χρειαστεί να πέσετε το κουμπί λειτουργίας.



Λειτουργία Διακοπές

Πώς θα χρησιμοποιηθεί;

- Πιέστε το πλήκτρο "mode" μέχρι να εμφανιστεί το σύμβολο διακοπών
- Εάν δεν πατηθεί κανένα κουμπί για 1 δευτερόλεπτο. Η λειτουργία θα ρυθμιστεί. Το σύμβολο των Διακοπών αναβοσβήνει 3 φορές. Όταν ρυθμιστεί η λειτουργία, ο βομβητής θα ηχήσει με δύο μπιπ.
- Το τμήμα θερμοκρασίας ψυγείου εμφανίζει "-".
- Το σύμβολο διακοπών και το "--" θα ανάψουν έως ότου ολοκληρωθεί η λειτουργία.

Κατά τη διάρκεια αυτής της λειτουργίας:

- Ο καταψύκτης μπορεί να ρυθμιστεί. Όταν η λειτουργία διακοπών ακυρωθεί, οι επιλεγμένες τιμές ρύθμισης θα συνεχιστούν.
- Ο ψύκτης μπορεί να ρυθμιστεί. Όταν η λειτουργία διακοπών ακυρωθεί, οι επιλεγμένες τιμές ρύθμισης θα συνεχιστούν.
- Μπορούν να επιλεγούν λειτουργίες Super Cool (Σούπερ ψύξη) και Super Freeze (Σούπερ κατάψυξη). Η λειτουργία διακοπών ακυρώνεται αυτόματα και ενεργοποιείται η επιλεγμένη λειτουργία.
- Η κατάσταση διακοπών μπορεί να επιλεγεί μετά την ακύρωση της οικονομικής λειτουργίας. Στη συνέχεια ενεργοποιείται η επιλεγμένη λειτουργία.
- Για να ακυρώσετε, θα χρειαστεί να πέσετε το κουμπί λειτουργίας.



Λειτουργία ψύξης ποτών

Πώς θα χρησιμοποιηθεί;

- Αυτή η λειτουργία χρησιμοποιείται για την ψύξη των ποτών εντός ρυθμιζόμενου χρόνου.

Κατά τη διάρκεια αυτής της λειτουργίας:

- Πατήστε το κουμπί κατάψυξης για 5 δευτερόλεπτα.
- Ειδική κινούμενη εικόνα θα ξεκινήσει στην οθόνη ρύθμισης της κατάψυξης και το 05 θα αναβοσβήνει στην οθόνη ρύθμισης της τιμής του ψυγείου.
- Πατήστε το κουμπί του ψυγείου για να ρυθμίσετε την ώρα (05 - 10 - 15 - 20 - 25 - 30 λεπτά).
- Όταν επιλέγετε την ώρα, οι αριθμοί θα αναβοσβήνουν 3 φορές στην οθόνη και θα ηχήσει ηχητικά σήματα.
- Αν δεν πατηθεί κανένα κουμπί εντός 2 δευτερολέπων, θα ρυθμιστεί η ώρα.
- Η αντίστροφη μέτρηση ξεκινά από τη ρυθμισμένη ώρα λεπτό προς λεπτό.
- Στο υπόλοιπο χρονικό διάστημα θα αναβοσβήνει στην οθόνη.
- Για να ακυρώσετε αυτή τη λειτουργία πιέστε το κουμπί ρύθμισης του καταψύκτη για 3 δευτερόλεπτα.



Λειτουργία κλειδώματος για παιδιά

Πώς θα χρησιμοποιηθεί;

- Για να αποφύγετε να παίζουν τα παιδιά με τα κουμπιά και την αλλαγή των ρυθμίσεων που έχετε κάνει, διατίθεται παιδική κλειδαριά στη συσκευή.

Ενεργοποίηση του Κλειδώματος για παιδιά

- Πιέστε ταυτόχρονα τα πλήκτρα Freeze (Κατάψυξη) και Cooler (Ψυγείο) για 5 δευτερόλεπτα.

Κατά τη διάρκεια αυτής της λειτουργίας:

- Πιέστε ταυτόχρονα τα πλήκτρα Freeze (Κατάψυξη) και Cooler (Ψυγείο) για 5 δευτερόλεπτα.

Σημείωση: Το κλειδωμα για παιδιά θα απενεργοποιηθεί επίσης εάν διακοπεί η ηλεκτρική ενέργεια ή αποσυνδεθεί το ψυγείο.



Λειτουργία προστασίας οθόνης

Πώς θα την χρησιμοποιήσετε;

- Αυτή η λειτουργία θα ενεργοποιηθεί όταν πιέσετε το κουμπί λειτουργίας για 5 δευτερόλεπτα.
- Αν δεν πατηθεί κανένα κουμπί μέσα σε 5 δευτερόλεπτα όταν η λειτουργία είναι ενεργή, οι φωτεινές ενδείξεις του πίνακα ελέγχου θα σβήσουν.
- Εάν πατήσετε οποιοδήποτε κουμπί όταν οι φωτεινές ενδείξεις του πίνακα ελέγχου είναι απενεργοποιημένες, οι τρέχουσες ρυθμίσεις θα εμφανιστούν στην οθόνη και στη συνέχεια μπορείτε να κάνετε τις ρυθμίσεις όπως θέλετε. Αν δεν ακυρώσετε τη λειτουργία προφύλαξης οθόνης ούτε πατήσετε κανένα κουμπί για 5 δευτερόλεπτα, ο πίνακας ελέγχου θα σβήσει ξανά.
- Για να ακυρώσετε τη λειτουργία προφύλαξης οθόνης, πατήστε ξανά το κουμπί λειτουργίας για 5 δευτερόλεπτα.
- Όταν η λειτουργία προφύλαξης οθόνης είναι ενεργή, μπορείτε επίσης να ενεργοποιήσετε το κλειδωμα για παιδιά.
- Αν δεν πατηθεί κανένα κουμπί μέσα σε 5 δευτερόλεπτα μετά την ενεργοποίηση του κλειδώματος για παιδιά, οι φωτεινές ενδείξεις στον πίνακα ελέγχου θα σβήσουν. Μπορείτε να δείτε την πιο πρόσφατη κατάσταση των ρυθμίσεων ή των τρόπων λειτουργίας μετά πείση οποιουδήποτε κουμπιού. Ενώ η φωτεινή ένδειξη του πίνακα ελέγχου είναι αναμμένη, μπορείτε να ακυρώσετε το κλειδωμα για παιδιά όπως περιγράφεται στις οδηγίες αυτής της λειτουργίας.



Συναγερμός ανοιχτής πόρτας

Αν η πόρτα ψυγείου ή κατάψυξης είναι ανοιχτή για περισσότερο από 2 λεπτά, η συσκευή εκπέμπει δύο "μπιπ".

Ρυθμίσεις θερμοκρασίας ψυγείου

- Η αρχική τιμή θερμοκρασίας για τον δείκτη ρύθμισης του ψυγείου είναι +4 °C.
- Πατήστε το κουμπί του ψυγείου μία φορά.
- Όταν πατάτε για πρώτη φορά αυτό το κουμπί, η τελευταία τιμή εμφανίζεται στην ένδειξη ρύθμισης του ψυγείου.
- Κάθε φορά που πατάτε αυτό το κουμπί, θα επιλέγετε χαμηλότερη θερμοκρασία. (+8 °C, +6 °C, +5 °C, +4 °C, +2 °C, σούπερ ψύξη)
- Όταν πιέζετε το κουμπί ρύθμισης του ψυγείου μέχρι να εμφανιστεί το σύμβολο supercool (σούπερ ψύξης), και εφόσον δεν πιέσετε κανένα κουμπί εντός 1 δευτερολέπτου, το Super Cool (Σούπερ ψύξη) θα αναβοσβήνει.
- Αν συνεχίσετε να πατάτε, θα ξεκινήσει από τους +8 °C.
- Ενεργοποιείται η τιμή θερμοκρασίας που επιλέξατε πριν από τη λειτουργία διακοπών, τη λειτουργία Super Freeze (Σούπερ κατάψυξη), τη λειτουργία Super Cool (Σούπερ ψύξη) ή την οικονομική λειτουργία και θα παραμείνει η ίδια όταν η κατάσταση λήξει ή ακυρωθεί. Η συσκευή συνεχίζει να λειτουργεί με αυτήν την τιμή θερμοκρασίας.



Ρυθμίσεις θερμοκρασίας κατάψυξης

- Η αρχική τιμή θερμοκρασίας για τον δείκτη ρύθμισης της κατάψυξης είναι -18°C .
- Πατήστε το πλήκτρο ρύθμισης της κατάψυξης μία φορά.
- Όταν πατήσετε για πρώτη φορά αυτό το κουμπί, η τελευταία ρυθμισμένη τιμή θα αναβοσβήνει στην οθόνη.
- Κάθε φορά που πατάτε αυτό το κουμπί, θα ρυθμίζεται χαμηλότερη θερμοκρασία (-16°C , -18°C , -20°C , -22°C , -24°C σούπερ ψύξη).
- Όταν πιέζετε το κουμπί ρύθμισης της κατάψυξης μέχρι να εμφανιστεί το σύμβολο σούπερ κατάψυξης, και εφόσον δεν πατήσετε κανένα κουμπί εντός 1 δευτερολέπτου, το Super Cool (Σούπερ ψύξη) θα αναβοσβήνει.
- Αν συνεχίσετε να πατάτε, θα ξεκινήσει από τους -16°C .
- Ενεργοποιείται η τιμή θερμοκρασίας που επιλέξατε πριν από τη λειτουργία διακοπών, τη λειτουργία Super Freeze (Σούπερ κατάψυξη), τη λειτουργία Super Cool (Σούπερ ψύξη) ή την οικονομική λειτουργία και θα παραμείνει η ίδια όταν η κατάσταση λήξει ή ακυρωθεί. Η συσκευή συνεχίζει να λειτουργεί με αυτήν την τιμή θερμοκρασίας.



Προειδοποιήσεις σχετικά με τις ρυθμίσεις θερμοκρασίας

- Οι ρυθμίσεις θερμοκρασίας πρέπει να γίνονται ανάλογα με τη συχνότητα ανοίγματος των θυρών και την ποσότητα φαγητού που διατηρείται στο ψυγείο.
- Αυτό το ψυγείο έχει σχεδιαστεί για να λειτουργεί σε όλες τις θερμοκρασίες περιβάλλοντος. Σε θερμοκρασίες περιβάλλοντος ψυχρότερες από -5°C , δεν συνιστάται η διατήρηση των τροφίμων στο διαμέρισμα του ψυγείου, επειδή τα τρόφιμα που βάζετε στο διαμέρισμα του ψυγείου θα έχουν θερμοκρασία κοντά στη θερμοκρασία περιβάλλοντος. Συνεπώς, θα παγώσουν. Μπορείτε να διατηρήσετε τα τρόφιμα σας μέχρι τους -5°C στα διαμερίσματα του ψυγείου. Με τη βοήθεια ειδικού αλγορίθμου που έχει σχεδιαστεί από τους μηχανικούς, τα τρόφιμα μπορούν να διατηρηθούν στο διαμέρισμα της κατάψυξης, σε θερμοκρασία χαμηλότερη από θερμοκρασία περιβάλλοντος -5°C .
- Το ψυγείο σας θα πρέπει να λειτουργεί έως 24 ώρες, ανάλογα με τη θερμοκρασία περιβάλλοντος, χωρίς διακοπή, αφού συνδεθεί για να κρυώσει εντελώς. Μην ανοίγετε συχνά τις πόρτες του ψυγείου σας και μην τοποθετείτε πολλά φαγητά μέσα σε αυτό το χρονικό διάστημα.
- Εάν η μονάδα είναι απενεργοποιημένη ή αποσυνδεδεμένη από την πρίζα, πρέπει να περιμένετε τουλάχιστον 5 λεπτά πριν την επανεκκίνηση ή την επανασύνδεση της μονάδας, ώστε να μην προκληθεί ζημιά στον συμπιεστή.
- Το ψυγείο σας έχει σχεδιαστεί ώστε να λειτουργεί στις περιοχές θερμοκρασίας περιβάλλοντος που αναφέρονται στα πρότυπα, σύμφωνα με την κατηγορία κλίματος που αναφέρεται στην ετικέτα πληροφοριών. Δεν συνιστούμε να χρησιμοποιείτε το ψυγείο σας πέρα από τα όρια των καθορισμένων τιμών θερμοκρασίας όσον αφορά την αποτελεσματικότητα της ψύξης.
- Αυτή η συσκευή έχει σχεδιαστεί για χρήση σε θερμοκρασία περιβάλλοντος εντός της περιοχής 10°C - 43°C .

Κλιματική κατηγορία	Θερμ. περιβ. ($^{\circ}\text{C}$)
SN:	Από 10 έως 32°C
ST:	Από 16 έως 38°C .
N:	Από 16 έως 32°C
T:	Από 16 έως 43°C

Αξεσουάρ

Twist Ice (Σε ορισμένα μοντέλα)

- Αφαιρέστε τον δίσκο παρασκευής πάγου
- Γεμίστε τον με νερό μέχρι τη γραμμή.
- Τοποθετήστε τον δίσκο παρασκευής πάγου στην αρχική του θέση
- Όταν σχηματιστούν κύβοι παγοκύβοι, στρίψτε το μοχλό για να ρίξετε τα παγάκια στο κουτί πάγου.

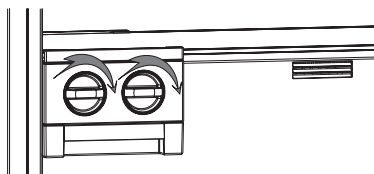

Σημείωση:

- Μην γεμίζετε το ψυγείο με νερό για να κάνετε πάγο. Αυτό μπορεί να προκαλέσει βλάβη.
- Η κίνηση του παγοποιητή μπορεί να είναι δύσκολη όταν το ψυγείο βρίσκεται σε λειτουργία. Σε μια τέτοια περίπτωση πρέπει να καθαριστεί με αφαίρεση των γυάλινων ραφιών.

Αφαίρεση της συσκευής παραγωγής πάγου

- Αφαιρέστε τα ράφια της κατάψυξης
- Αφαιρέστε τη συσκευή παραγωγής πάγου τραβώντας αριστερά ή δεξιά στο ράφι.

Μπορείτε να αφαιρέσετε τη συσκευή παραγωγής πάγου για να αυξήσετε τον διαθέσιμο όγκο στον θάλαμο κατάψυξης.

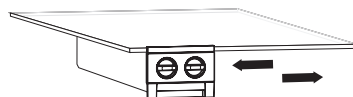

Δίσκος πάγου (Σε ορισμένα μοντέλα)

- Γεμίστε το δίσκο πάγου με νερό και τοποθετήστε τον στο χώρο της κατάψυξης.
- Μετά την πλήρη μετατροπή του νερού σε πάγο, μπορείτε να περιστρέψετε τον δίσκο όπως φαίνεται παρακάτω για να αφαιρέσετε τα παγάκια.

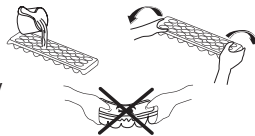

Ράφι ψύκτη (σε ορισμένα μοντέλα)

Η διατήρηση φαγητού στον θάλαμο του ψύκτη αντί για τον καταψύκτη ή το ψυγείο, τα τρόφιμα διατηρούν τη φρεσκάδα και τη γεύση τους περισσότερο, διατηρώντας ταυτόχρονα τη φρέσκια εμφάνιση τους. Όταν η θήκη του δίσκου του ψύκτη είναι λερωμένη, αφαιρέστε την και πλύνετε με νερό.

(Το νερό παγώνει στους 0 °C, αλλά τα τρόφιμα που περιέχουν αλάτι ή ζάχαρη σε θερμοκρασία χαμηλότερη από αυτή)

Κανονικά οι άνθρωποι χρησιμοποιούν το θάλαμο του ψύκτη για ωμά ψάρια, ελαφρώς μαγειρεμένα, ρύζι κ.λπ.

Μην βάζετε τρόφιμα που θέλετε να παγώσουν ή δίσκους πάγου για να κάνετε πάγο.

Αφαίρεση του ράφι του ψύκτη

- Τραβήξτε το ράφι του ψύκτη προς το μέρος σας, σύροντάς το στις ράγες.
- Τραβήξτε το ράφι του ψύκτη από τη ράγα για να το αφαιρέσετε.

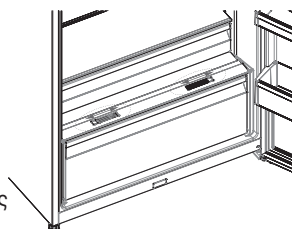
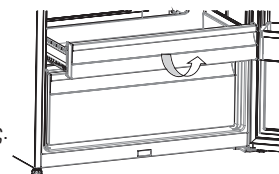
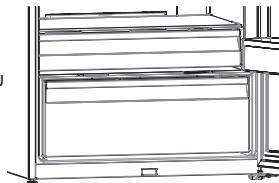

Έλεγχος υγρασίας

Όταν ο έλεγχος υγρασίας βρίσκεται στην κλειστή θέση, επιτρέπει να αποθηκεύονται νωπά φρούτα και λαχανικά για μεγαλύτερο διάστημα.

Αν το συρτάρι φρούτων και λαχανικών είναι γεμάτο, ο έλεγχος υγρασίας βρίσκεται μπροστά από το συρτάρι φρούτων και λαχανικών, πρέπει να ανοίξει. Με αυτό τον τρόπο ο αέρας στο συρτάρι φρούτων και λαχανικών καθώς και το ποσοστό υγρασίας θα ελέγχονται και η διάρκεια ζωής θα αυξηθεί.

Εάν παρατηρήσετε κάποια συμπύκνωση σε γυάλινο ράφι, ο έλεγχος υγρασίας θα πρέπει να μεταφερθεί στις ανοικτές θέσεις.

Ρυθμιζόμενο ράφι πόρτας (Σε ορισμένα μοντέλα)

Μπορούν να γίνουν πέντε διαφορετικές ρυθμίσεις ύψους για να υπάρχει χώρος αποθήκευσης που απαιτείται από το ρυθμιζόμενο ράφι της πόρτας.

Για να αλλάξετε τη θέση του ρυθμιζόμενου ραφιού της πόρτας,

Ανασηκώστε το μπροστινό μέρος του ραφιού (1) και μετακινήστε το ρυθμιζόμενο ράφι πόρτας (2) προς τα επάνω ή προς τα κάτω και με τα δύο χέρια (Εικ. 1)
Πριν αφήσετε το ράφι της πόρτας, βεβαιωθείτε ότι βρίσκεται στις θέσεις της πόρτας.



Εικ. 1

Ενεργό οξυγόνο (σε ορισμένα μοντέλα)

Το ενεργό οξυγόνο διαχέει αρνητικά ιόντα τα οποία εξουδετερώνουν τα σωματίδια δυσάρεστης οσμής και σκόνης στον αέρα, βελτιώνοντας τη φρεσκάδα των τροφίμων.

Αφαιρώντας αυτά τα σωματίδια από τον αέρα στο ψυγείο, το Ενεργό Οξυγόνο βελτιώνει την ποιότητα του αέρα και εξαλείφει τις οσμές.

- Αυτή η λειτουργία είναι προαιρετική. Μπορεί να μην υπάρχει στο προϊόν σας.
- Η τοποθεσία της συσκευής ιονισμού μπορεί να διαφέρει από προϊόν σε προϊόν.

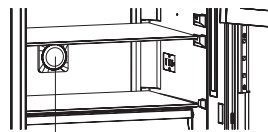

Ενεργό Οξυγόνο

Φίλτρο Active Fresh (σε ορισμένα μοντέλα)

Η τεχνολογία Active Fresh Filter βοηθά στην απομάκρυνση του αερίου αιθυλενίου (ενός βιοπροϊόντος που απελευθερώνεται φυσιολογικά από φρέσκα τρόφιμα) και των δυσάρεστων οσμών από το συρτάρι φρούτων και λαχανικών. Με αυτόν τον τρόπο, τα τρόφιμα παραμένουν φρέσκα για μεγαλύτερο χρονικό διάστημα.

- Το φίλτρο Active Fresh πρέπει να καθαρίζεται μία φορά το χρόνο. Το φίλτρο θα πρέπει να παραμένει για 2 ώρες στους 65 °C σε φούρνο.
- Για να καθαρίσετε το φίλτρο, αφαιρέστε το πίσω κάλυμμα του κουτιού του φίλτρου τραβώντας το προς την κατεύθυνση του βέλους (Α).
- Το φίλτρο δεν πρέπει να πλένεται με νερό ή απορρυπαντικό.

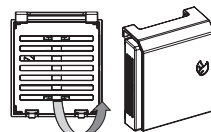

Φίλτρο Active Fresh

Οι οπτικές και οι περιγραφές κειμένου στην ενότητα εξαρτημάτων ενδέχεται να διαφέρουν ανάλογα με το μοντέλο της συσκευής σας.

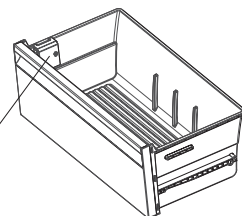

Τοποθέτηση του φαγητού στο ψυχρότερο μέρος του ψυγείου

Τα τρόφιμά σας θα αποθηκευτούν καλύτερα αν τα τοποθετήσετε στην πιο κατάλληλη περιοχή ψύξης. Η πιο κρύα περιοχή είναι ακριβώς πάνω από το συρτάρι.



Για είστε βέβαιοι ότι η θερμοκρασία είναι χαμηλή σε αυτήν την περιοχή, βεβαιωθείτε ότι το ράφι βρίσκεται στο επίπεδο αυτού του συμβόλου, όπως φαίνεται στην εικόνα.

Δείκτης θερμοκρασίας (Σε ορισμένα μοντέλα)

Για να σας βοηθήσουμε να ρυθμίσετε καλύτερα το ψυγείο σας, το εξοπλίσαμε με έναν δείκτη θερμοκρασίας που βρίσκεται στην πιο κρύα περιοχή.

Μπορείτε εύκολα να ελέγξετε αν η θερμοκρασία της πιο ψυχρής περιοχής είναι κατάλληλη: όταν η ένδειξη δείχνει "OK", σημαίνει ότι ο θερμοστάτης έχει ρυθμιστεί σωστά και η εσωτερική θερμοκρασία είναι σωστή.

Επειδή η ένδειξη "OK" εμφανίζεται με μαύρο χρώμα, θα είναι δύσκολο να δείτε αυτή την ένδειξη αν ο δείκτης θερμοκρασίας δεν φωτίζεται καλά. Για να μπορέσετε να δείτε αυτόν τον δείκτη καλά, θα πρέπει να υπάρχει αρκετό φως.

Αν η λέξη "OK" δεν εμφανίζεται, αυτό σημαίνει ότι η θερμοκρασία είναι πολύ υψηλή: θα πρέπει να τροποποιήσετε τη ρύθμιση του θερμοστάτη και να περιμένετε 12 ώρες πριν ελέγξετε ξανά τη θερμοκρασία.

ΣΗΜΕΙΩΣΗ: Μετά από επαναλαμβανόμενα ανοίγματα (ή παρατεταμένο άνοιγμα) της πόρτας ή μετά την τοποθέτηση φρέσκων τροφίμων στη συσκευή, είναι φυσιολογικό να μην εμφανίζεται στον δείκτη ρύθμισης της θερμοκρασίας η ένδειξη "OK". Αν υπάρχει ανώμαλος σχηματισμός κρυστάλλων (κάτω τοίχωμα της συσκευής) στον εξατμιστή του θαλάμου του ψυγείου (υπερφορτωμένη συσκευή, υψηλή θερμοκρασία χώρου, συχνά ανοίγματα πόρτας), βάλτε τη συσκευή ρύθμισης θερμοκρασίας σε χαμηλότερη θέση μέχρις ότου ανακτηθούν ξανά οι περιόδοι λειτουργίας του συμπιεστή.

Το ανώτερο όριο της ψυχρότερης περιοχής υποδεικνύεται από την κάτω πλευρά του αυτοκόλλητου (κεφαλή του βέλους). Το ψυχρότερο επάνω ράφι πρέπει να βρίσκεται στο ίδιο επίπεδο με την κεφαλή βέλους. Η πιο κρύα περιοχή είναι κάτω από αυτό το επίπεδο.

Καθώς αυτά τα ράφια είναι αφαιρούμενα, βεβαιωθείτε ότι βρίσκονται πάντα στο ίδιο επίπεδο με τα όρια ζώνης που περιγράφονται στις αυτοκόλλητες ετικέτες, προκειμένου να διασφαλιστεί η θερμοκρασία σε αυτή την περιοχή.

Κάθε είδος τροφίμων έχει ιδανική θερμοκρασία συντήρησης και κατά συνέπεια μια συγκεκριμένη θέση που πρέπει να τηρείται.



Θέσεις	Προϊόντα
Άνω ράφια	Μαγειρεμένα φαγητά, επιδόρπια και όλα τα τρόφιμα που θα καταναλωθούν γρήγορα
Ζώνη με περισσότερη ψύξη	Κρέας, πουλερικά, ωμό κρέας, Μέγιστο χρόνος συντήρησης: από 1 έως 2 ημέρες . Φρέσκα φρούτα, μαγειρεμένο χοιρινό κρέας.
Συρτάρι για φρούτα και λαχανικά	Φρέσκα λαχανικά και φρούτα.
Επένδυση πόρτας	Οι δίσκοι στις πόρτες θα περιέχουν φιάλες στην κάτω πλευρά και, στα άνω μέρη τους, προϊόντα μικρού όγκου και χρησιμοποιούμενα προϊόντα όπως γιουρτί, φρέσκια κρέμα κλπ. Το βούτυρο, το μαγειρεμένο τυρί και τα αυγά πρέπει να τοποθετούνται σε κατάλληλες θήκες.

ΤΑΚΤΟΠΟΙΗΣΗ ΤΡΟΦΙΜΩΝ ΣΤΗ ΣΥΣΚΕΥΗ

Αρκεί να ρυθμίσετε τον θερμοστάτη μεταξύ "2-4", για να λειτουργήσει το ψυγείο σε κανονικές συνθήκες εργασίας.

Ψυγείο

- Για να μειώσετε την υγρασία και την επακόλουθη αύξηση του πάγου, μην τοποθετείτε ποτέ υγρά σε ακάλυπτα δοχεία στο ψυγείο.
- Μην βάζετε ποτέ ζεστά φαγητά στο ψυγείο. Το ζεστό φαγητό θα πρέπει να παραμείνει σε θερμοκρασία δωματίου για να κρυώσει και να εξασφαλιστεί επαρκής κυκλοφορία του αέρα στο διαμέρισμα του ψυγείου.
- Τακτοποιήστε το κρέας και καθαρίστε τα ψάρια (τυλιγμένα σε συσκευασίες ή πλαστικά φύλλα) και χρησιμοποιήστε τα μέσα σε 1-2 ημέρες.
- Μπορείτε να τοποθετήσετε τα φρούτα και τα λαχανικά στο συρτάρι φρούτων και λαχανικών χωρίς καμία συσκευασία.

Σημαντική σημείωση:

- Καλύψτε τα μαγειρεμένα πιάτα όταν τα βάζετε στο ψυγείο. Τοποθετήστε τα στο ψυγείο όταν είναι δροσερά, διαφορετικά αυξάνεται η θερμοκρασία/η υγρασία μέσα στο ψυγείο, πράγμα που αναγκάζει το ψυγείο να λειτουργήσει περισσότερο. Η κάλυψη των τροφίμων και των ποτών βοηθά επίσης να διατηρηθεί η γεύση και το άρωμά τους.
- Οι πατάτες, τα κρεμμύδια και το σκόρδο δεν πρέπει να φυλάσσονται στο ψυγείο.
- Βεβαιωθείτε ότι τα τρόφιμα δεν αγγίζουν τον αισθητήρα θερμοκρασίας που βρίσκεται στο διαμέρισμα του ψυγείου. Για να διατηρήσετε τη βέλτιστη θερμοκρασία στο διαμέρισμα του ψυγείου, βεβαιωθείτε ότι τα τρόφιμα δεν έρχονται σε επαφή με τον αισθητήρα.

Περιοχή
αισθητήρα
θερμοκρασίας

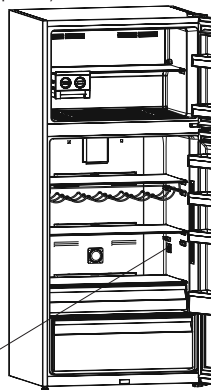

Θάλαμος καταψύκτη

- Ο χώρος κατάψυξης χρησιμοποιείται για την κατάψυξη των νωπών τροφίμων, για την αποθήκευση των κατεψυγμένων τροφίμων για το χρονικό διάστημα που αναγράφεται στη συσκευασία και για την κατασκευή παγοκύβων.
- Μην τοποθετείτε φρέσκα και ζεστά φαγητά που πρόκειται να καταψυχθούν στα ράφια της πόρτας του καταψύκτη. Χρησιμοποιείτε τα ράφια πόρτας μόνο για την αποθήκευση κατεψυγμένων τροφίμων.
- Μην βάζετε φρέσκο και ζεστό φαγητό δίπλα σε κατεψυγμένα τρόφιμα καθώς το κατεψυγμένο φαγητό μπορεί να ξεπαώσει.
- Χρησιμοποιήστε το ράφι γρήγορης κατάψυξης για να καταψύξετε σπιτικά μαγειρεμένα φαγητά (και κάθε άλλο φαγητό που πρέπει να καταψυχθεί γρήγορα) γρηγορότερα, λόγω της μεγαλύτερης ισχύος κατάψυξης του ραφίου κατάψυξης.
- Κατά την κατάψυξη των φρέσκων τροφίμων (δηλαδή κρέας, ψάρια και κιμά) χωρίστε τα σε μερίδες που θα χρησιμοποιήσετε σε μία μερίδα. Κατά την κατάψυξη νωπών τροφίμων, η μέγιστη ποσότητα νωπών τροφίμων (σε κιλά) που μπορεί να καταψυχθεί εντός 24 ωρών αναγράφεται στην ετικέτα τεχνικών χαρακτηριστικών.
- Για βέλτιστη απόδοση της συσκευής για να φτάσετε στη μέγιστη χωρητικότητα κατάψυξης, γυρίστε το κουμπί του θερμοστάτη στην πιο ψυχρή θέση 24 ώρες πριν τοποθετήσετε φρέσκο φαγητό στον καταψύκτη.
- Αφού τοποθετήσετε φρέσκο φαγητό στον καταψύκτη, ο ρυθμιστής του θερμοστάτη που έχει ρυθμιστεί στη χαμηλότερη θερμοκρασία για 24 ώρες είναι γενικά επαρκής. Μετά από 24 ώρες, μπορείτε να μειώσετε τη ρύθμιση του θερμοστάτη, εάν απαιτείται.
- **Προσοχή.** Για να εξοικονομήσετε ενέργεια, εάν καταψύχετε μόνο μικρές ποσότητες φαγητού, δεν χρειάζεται να ρυθμίσετε το κουμπί θερμοστάτη στη χαμηλότερη θερμοκρασία.
- Για την αποθήκευση κατεψυγμένων τροφίμων, οι οδηγίες που αναγράφονται στις συσκευασίες κατεψυγμένων τροφίμων πρέπει πάντα να τηρούνται προσεκτικά. Εάν δεν παρέχονται πληροφορίες, τα τρόφιμα δεν πρέπει να αποθηκεύονται για περισσότερο από 3 μήνες από την ημερομηνία αγοράς.
- Όταν αγοράζετε κατεψυγμένα τρόφιμα, βεβαιωθείτε ότι έχουν καταψυχθεί σε κατάλληλες θερμοκρασίες και ότι η συσκευασία είναι άθικτη.
- Τα κατεψυγμένα τρόφιμα πρέπει να μεταφέρονται σε κατάλληλα δοχεία, για να διατηρείται η ποιότητα του φαγητού, και πρέπει να επιστρέφονται στις επιφάνειες της κατάψυξης της μονάδας στο συντομότερο δυνατό χρονικό διάστημα.
- Εάν μια συσκευασία κατεψυγμένων τροφίμων παρουσιάζει σημάδια υγρασίας και ανώμαλης διόγκωσης, είναι πιθανό ότι έχει προηγουμένως αποθηκευτεί σε ακατάλληλη θερμοκρασία και ότι το περιεχόμενο έχει αλλοιωθεί.

- Η διάρκεια αποθήκευσης των κατεψυγμένων τροφίμων εξαρτάται από τη θερμοκρασία του χώρου, τη ρύθμιση του θερμοστάτη, πόσο συχνά ανοίγει η πόρτα, τον τύπο τροφής και το χρονικό διάστημα που απαιτείται για τη μεταφορά του προϊόντος από το κατάστημα στο σπίτι σας. Ακολουθείτε πάντα τις οδηγίες που αναγράφονται στη συσκευασία και ποτέ μην υπερβαίνετε την υποδεικνυόμενη μέγιστη διάρκεια αποθήκευσης.

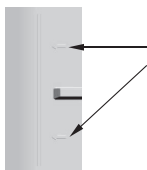

Σε ορισμένα μοντέλα : κατά τη φόρτωση του θαλάμου ψύξης, μην φορτώνετε πάνω από τις γραμμές φόρτωσης, διαφορετικά η πόρτα ενδέχεται να μην κλείσει σωστά. Εάν η πόρτα της κατάψυξης δεν κλείσει σωστά, μπορεί να σχηματιστεί υπερβολική ποσότητα πάγου στον θάλαμο κατάψυξης. Για να αποφύγετε την επανάληψη του προβλήματος, καθαρίστε τον πάγο και βεβαιωθείτε ότι η πόρτα είναι πλήρως κλειστή. Επίσης, εάν δεν κλείσετε τις πόρτες του καταψύκτη ή/και του ψυγείου, αυξάνεται η κατανάλωση ενέργειας.

Εάν αφαιρεθεί το κατώτερο ράφι στην πόρτα του καταψύκτη και επιτρέπεται στα τρόφιμα να μπλοκάρουν την τρύπα αναρρόφησης αέρα, αυτό μειώνει την αποτελεσματικότητα του ψυγείου.

Συνεπώς, να προσέχετε κατά τη φόρτωση του διαμερίσματος της κατάψυξης και να βεβαιώνετε ότι η οπή αναρρόφησης αέρα δεν καλύπτεται.

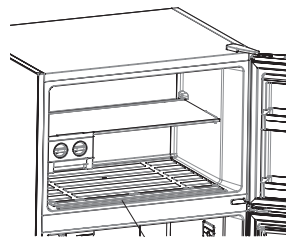

Τρύπα αναρρόφησης αέρα

ΣΥΝΤΗΡΗΣΗ ΚΑΙ ΚΑΘΑΡΙΣΜΟΣ

- **Πριν αρχίσετε να καθαρίζετε, βγάλτε από την πρίζα το ψυγείο.**
- Μην πλένετε το ψυγείο σας χύνοντας νερό μέσα σε αυτό.
- Σκουπίστε την εσωτερική και την εξωτερική πλευρά με ένα μαλακό πανί ή σφουγγάρι χρησιμοποιώντας ζεστό νερό και σαπούνι.
- Αφαιρέστε τα εξαρτήματα ξεχωριστά και καθαρίστε τα με σαπουνόνερο. Μην πλένετε σε πλυντήριο πιάτων.
- Ποτέ μην χρησιμοποιείτε εύφλεκτο, εκρηκτικό ή διαβρωτικό υλικό, όπως αραιωτικό, αέριο ή οξύ για καθαρισμό. Για την τοποθέτηση και αποθήκευση των τροφίμων στο χώρο ψύξης έχουν οριστεί μερικές συστάσεις.

Βεβαιωθείτε ότι το ψυγείο σας είναι αποσυνδεδεμένο κατά τον καθαρισμό.

Αντικατάσταση του φωτισμού LED

Εάν το ψυγείο σας έχει φωτισμό LED, επικοινωνήστε με το help desk καθώς η αλλαγή του πρέπει να γίνεται μόνο από εξουσιοδοτημένο προσωπικό.

(a), (b), (c): Ταινίες LED στο διαμέρισμα του ψυγείου

Σημείωση: Οι αριθμοί και η θέση των ταινιών led μπορεί να αλλάξουν ανάλογα με το μοντέλο.

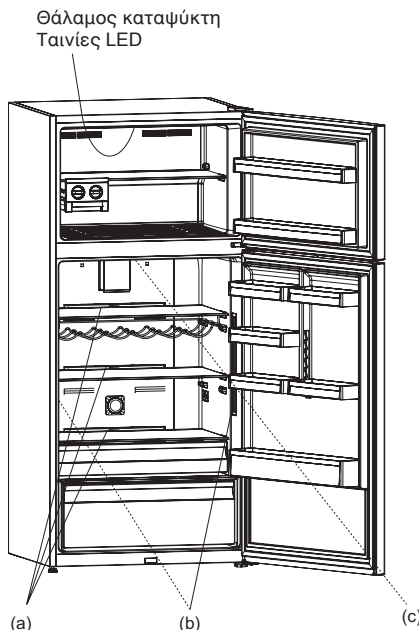

ΜΕΤΑΦΟΡΑ ΚΑΙ ΑΛΛΑΓΗ ΘΕΣΗΣ ΕΓΚΑΤΑΣΤΑΣΗΣ

- Η αρχική συσκευασία και ο αφρός μπορούν να διατηρηθούν για τη μεταφορά (προαιρετικά).
- Πρέπει να στερεώσετε το ψυγείο σας με μεγάλου πάχους συσκευασία, ιμάντες ή ισχυρά σχοινιά και να ακολουθήσετε τις οδηγίες μεταφοράς για την εκ νέου μεταφορά του πακέτου.
- Αφαιρέστε τα κινητά μέρη (ράφια, εξαρτήματα, δοχεία λαχανικών κ.λπ.) ή στερεώστε τα στο ψυγείο για να μην χτυπάνε, χρησιμοποιώντας ιμάντες κατά την επανατοποθέτηση και τη μεταφορά.

Μεταφέρετε το ψυγείο σας πάντα σε όρθια θέση.

Επανατοποθέτηση της πόρτας

- Δεν είναι δυνατό να αλλάξετε την κατεύθυνση ανοίγματος της πόρτας του ψυγείου σας, αν οι χειρολαβές των πορτών στο ψυγείο σας είναι εγκατεστημένες από την μπροστινή επιφάνεια της πόρτας.
- Μπορείτε να αλλάξετε τη φορά ανοίγματος της πόρτας σε μοντέλα χωρίς λαβές.
- Εάν η φορά ανοίγματος της πόρτας του ψυγείου σας μπορεί να αλλάξει, θα πρέπει να επικοινωνήσετε με το πλησιέστερο εξουσιοδοτημένο σέρβις για την αλλαγή της φοράς ανοίγματος.

ΠΡΙΝ ΚΑΛΕΣΤΕ ΤΗΝ ΥΠΗΡΕΣΙΑ ΕΞΥΠΗΡΕΤΗΣΗΣ ΠΕΛΑΤΩΝ

Ελέγξτε τις προειδοποιήσεις.

Το ψυγείο σας προειδοποιεί εάν οι θερμοκρασίες για το ψυγείο και την κατάψυξη βρίσκονται σε ακατάλληλα επίπεδα ή όταν παρουσιάζεται πρόβλημα στη συσκευή. Οι κωδικοί προειδοποίησης εμφανίζονται στις ενδείξεις κατάψυξης και ψυγείου.

ΤΥΠΟΣ ΣΦΑΛΜΑΤΟΣ	ΣΗΜΑΣΙΑ	ΓΙΑΤΙ	ΤΙ ΝΑ ΚΑΝΕΤΕ
SR	"Προειδοποίηση βλάβης"	Υπάρχουν μερικά μέρη που δεν λειτουργούν ή υπάρχει αποτυχία στη διαδικασία ψύξης	Καλέστε το τμήμα σέρβις για βοήθεια το συντομότερο δυνατό.
SR – Η τιμή ρύθμισης αναβοσβήνει στην οθόνη ρύθμισης της κατάψυξης	Διαμέρισμα κατάψυξης Δεν είναι αρκετά κρύο	Αυτή η επισήμανση προσοχής θα εμφανίζεται ιδιαίτερα μετά από μακρόχρονη διακοπή ρεύματος	1. Μην καταψύχετε τρόφιμα που έχουν ξεπαώσει. Χρησιμοποιήστε τα σύντομα. 2. Ρυθμίστε τη θερμοκρασία κατάψυκτη σε πιο χαμηλές τιμές ή ρυθμίστε έντονη κατάψυξη μέχρι το διαμέρισμα να φτάσει σε κανονική θερμοκρασία. 3. Μην τοποθετείτε φρέσκα τρόφιμα εάν δεν σβήσει αυτή η αποτυχία.
SR – Η τιμή ρύθμισης αναβοσβήνει στην οθόνη ρύθμισης του ψυγείου	"Διαμέρισμα ψυγείου Δεν είναι αρκετά κρύο"	Η ιδανική θερμοκρασία για το διαμέρισμα του ψυγείου είναι +4 °C. Αν εμφανιστεί αυτή η προειδοποίηση υπάρχει κίνδυνος αλλοίωσης των τροφίμων.	1. Ρυθμίστε τη θερμοκρασία ψυγείου σε πιο χαμηλές τιμές ή ρυθμίστε τον τρόπο λειτουργίας έντονης ψύξης μέχρι το διαμέρισμα να φτάσει σε κανονική θερμοκρασία. 2. Μην ανοίγετε την πόρτα εάν δεν σβήσει αυτή η αποτυχία.

ΤΥΠΟΣ ΣΦΑΛΜΑΤΟΣ	ΣΗΜΑΣΙΑ	ΓΙΑΤΙ	ΤΙ ΝΑ ΚΑΝΕΤΕ
SR – Η τιμή ρύθμισης αναβοσβήνει στην οθόνη ρύθμισης του καταψύκτη και του ψυγείου	“Προειδοποίηση ότι δεν είναι αρκετά κρύο”	Είναι ένας συνδυασμός του σφάλματος “δεν είναι αρκετά κρύο” και για τα δύο διαμερίσματα.	Θα δείτε αυτή την αποτυχία όταν ενεργοποιήσετε τη συσκευή για πρώτη φορά. Θα σβήσει μόλις επιτευχθεί η κανονική θερμοκρασία
SR – Η τιμή ρύθμισης αναβοσβήνει στην οθόνη ρύθμισης του ψυγείου	Το ψυγείο είναι πολύ κρύο	Τα τρόφιμα αρχίζουν να παγώνουν επειδή η θερμοκρασία είναι αρκετά χαμηλή	1. Ελέγξτε εάν είναι ενεργοποιημένος ο τρόπος λειτουργίας έντονης ψύξης 2. Αυξήστε τις τιμές θερμοκρασίας του ψυγείου
“...”	“Προειδοποίηση χαμηλής τάσης”	Όταν η ηλεκτρική τροφοδοσία μειωθεί περισσότερο από 170 V, η συσκευή μεταβαίνει σε σταθερή κατάσταση.	Αυτό δεν αποτελεί βλάβη. Έτσι εμποδίζονται οι βλάβες στο συμπιεστή. Αυτή η προειδοποίηση θα σβήσει αφού η τάση φτάσει στο απαιτούμενο επίπεδο

Τι να κάνετε εάν το ψυγείο σας δεν λειτουργεί:

Βεβαιωθείτε ότι:

- Το ψυγείο σας είναι συνδεδεμένο και ενεργοποιημένο.
- Η ασφάλεια δεν είναι καμμένη και δεν υπάρχει διακοπή ρεύματος.
- Η ρύθμιση του θερμοστάτη βρίσκεται στη θέση "1".
- Η πρίζα δεν λειτουργεί πλέον. Για να το ελέγξετε αυτό, συνδέστε μια συσκευή που γνωρίζετε ότι λειτουργεί στην ίδια πρίζα.

Τι να κάνετε εάν το ψυγείο σας έχει χαμηλή απόδοση:

Βεβαιωθείτε ότι:

- Δεν έχετε υπερφορτώσει τη συσκευή.
- Οι πόρτες είναι καλά κλεισμένες.
- Δεν υπάρχει σκόνη στον συμπυκνωτή.
- Υπάρχει αρκετός χώρος για την κυκλοφορία του αέρα στο πίσω μέρος και στο πλάι της συσκευής.

Εάν το ψυγείο σας λειτουργεί με υπερβολικό θόρυβο:

Κανονικοί θόρυβοι

Θόρυβος σπασίματος (σπάσιμο πάγου):

- Κατά την αυτόματη απόψυξη.
- Όταν η συσκευή ψύχεται ή θερμαίνεται (λόγω της διαστολής του υλικού της συσκευής).

Ήχος κλικ: Ακούγεται όταν ο θερμοστάτης ενεργοποιεί/απενεργοποιεί τον συμπιεστή.

Θόρυβος συμπιεστή:

- **Κανονικός θόρυβος μοτέρ:** Αυτός ο θόρυβος σημαίνει ότι ο συμπιεστής λειτουργεί κανονικά
- Ο συμπιεστής μπορεί να προκαλέσει περισσότερο θόρυβο για σύντομο χρονικό διάστημα, όταν ενεργοποιηθεί για πρώτη φορά.

Θόρυβος φυσαλίδων και εκτίναξης: Αυτός ο θόρυβος προκαλείται από τη ροή του ψυκτικού μέσου στους σωλήνες του συστήματος.

Θόρυβος ροής νερού: Κανονικός θόρυβος ροής νερού που ρέει στο δοχείο εξάτμισης κατά τη διάρκεια της απόψυξης. Αυτός ο θόρυβος μπορεί να ακουστεί κατά τη διάρκεια της απόψυξης.

Έλεγχος θορύβου αέρα (κανονικός θόρυβος ανεμιστήρα): Αυτός ο θόρυβος μπορεί να ακουστεί κατά την κανονική λειτουργία του συστήματος λόγω της κυκλοφορίας του αέρα.

Εάν συσσωρευτεί μέσα στο ψυγείο υγρασία.

- Είναι όλα τα τρόφιμα συσκευασμένα σωστά; Όλα τα δοχεία στεγνώνουν καλά πριν τα τοποθετήσετε στο ψυγείο;
- Ανοίγουν συχνά οι πόρτες του ψυγείου; Η υγρασία του δωματίου μπαίνει στο ψυγείο κάθε φορά που ανοίγουν οι πόρτες. Η αύξηση της υγρασίας θα είναι ταχύτερη εάν ανοίγετε τις πόρτες πιο συχνά, ειδικά εάν η υγρασία του δωματίου είναι υψηλή.
- Η δημιουργία σταγόνων νερού στο πίσω τοίχωμα μετά από αυτόματη απόψυξη είναι φυσιολογική. (σε στατικά μοντέλα)

Εάν οι πόρτες δεν ανοίγουν και δεν κλείνουν σωστά,

- Οι συσκευασίες τροφίμων εμποδίζουν το κλείσιμο της πόρτας;
- Είναι σωστά τοποθετημένα τα διαμερίσματα, τα ράφια και τα συρτάρια των πορτών;
- Οι τσιμούχες της πόρτας είναι σπασμένες ή σχισμένες;
- Είναι το ψυγείο σας σε επίπεδη επιφάνεια;

Εάν οι άκρες του θαλάμου ψυγείου με τους οποίους έρχεται σε επαφή η πόρτα είναι ζεστές.

Ειδικά το καλοκαίρι (με ζεστό καιρό), οι επιφάνειες μπορεί να ζεσταθούν κατά τη λειτουργία του συμπιεστή. Αυτό είναι φυσιολογικό.

ΣΗΜΑΝΤΙΚΕΣ ΣΗΜΕΙΩΣΕΙΣ:

- Εάν η συσκευή είναι απενεργοποιημένη ή αποσυνδεδεμένη από την πρίζα, πρέπει να περιμένετε τουλάχιστον 5 λεπτά πριν επανασυνδέσετε τη συσκευή ή την επανεκκίνηση, ώστε να μην προκληθεί ζημιά στον συμπιεστή.
- Εάν η συσκευή δεν χρησιμοποιείται για μεγάλο χρονικό διάστημα (π.χ. κατά τη διάρκεια των διακοπών) κάντε απόψυξη και καθαρίστε το ψυγείο, αφήνοντας την πόρτα ανοιχτή για να αποφύγετε τον σχηματισμό μούχλας και μυρωδιάς.
- Εάν το πρόβλημα παραμένει αφού ακολουθήσετε όλες τις παραπάνω οδηγίες, συμβουλευτείτε το πλησιέστερο εξουσιοδοτημένο σέρβις.
- Η συσκευή που αγοράσατε είναι σχεδιασμένη για οικιακή χρήση και μπορεί να χρησιμοποιηθεί μόνο στο σπίτι και για τους αναφερόμενους σκοπούς. Δεν είναι κατάλληλο για εμπορική ή κοινή χρήση. Εάν ο καταναλωτής χρησιμοποιεί τη συσκευή με τρόπο που δεν συμμορφώνεται με αυτές τις οδηγίες, υπογραμμίζουμε ότι ο παραγωγός και ο έμπορος δεν θα είναι υπεύθυνοι για οποιαδήποτε επισκευή ή βλάβη εντός της περιόδου εγγύησης.
- Η διάρκεια ζωής της συσκευής σας που αναφέρεται και δηλώνεται από το Τμήμα Βιομηχανίας είναι 10 χρόνια (περίοδος διατήρησης των εξαρτημάτων που απαιτούνται για την καλή λειτουργία της συσκευής).

Συμβουλές για εξοικονόμηση ενέργειας

1. Εγκαταστήστε τη συσκευή σε δροσερό, καλά αεριζόμενο χώρο, αλλά όχι σε άμεσο ηλιακό φως και κοντά σε πηγές θερμότητας (καλοριφέρ, κουζίνα, κ.λπ.). Διαφορετικά, χρησιμοποιήστε μια μονωτική πλάκα.
2. Αφήνετε το ζεστό φαγητό και τα ποτά να κρυώσουν εκτός της συσκευής πριν τα τοποθετήσετε στη συσκευή.
3. Όταν ξεπαγώνετε τρόφιμα, τοποθετήστε τα στο διαμέρισμα του ψυγείου. Η χαμηλή θερμοκρασία του κατεψυγμένου φαγητού θα βοηθήσει στην ψύξη του χώρου του ψυγείου όταν αυτό αποψυχθεί. Έτσι μειώνει τις απαιτήσεις ενέργειας.
4. Κατά την τοποθέτηση, τα ποτά και τα υγρά πρέπει να καλύπτονται. Διαφορετικά, η υγρασία αυξάνεται στη συσκευή. Συνεπώς, ο χρόνος λειτουργίας παρατείνεται. Επίσης, η κάλυψη των ποτών και των υγρών βοηθά στη διατήρηση του αρώματος και της γεύσης.
5. Κατά την τοποθέτηση τροφίμων και ποτών, ανοίξτε την πόρτα της συσκευής όσο το δυνατόν λιγότερο.
6. Κρατήστε τα καλύμματα κλειστά για κάθε διαφορετικό χώρο θερμοκρασίας στη συσκευή (συρτάρια φρούτων και λαχανικών, ψύκτης, κ.λπ...).
7. Η τσιμούχα της πόρτας πρέπει να είναι καθαρή και εύκαμπτη. Αντικαταστήστε τις τσιμούχες εάν φθαρούν.

ΜΕΡΗ ΤΗΣ ΣΥΣΚΕΥΗΣ ΚΑΙ ΤΑ ΔΙΑΜΕΡΙΣΜΑΤΑ

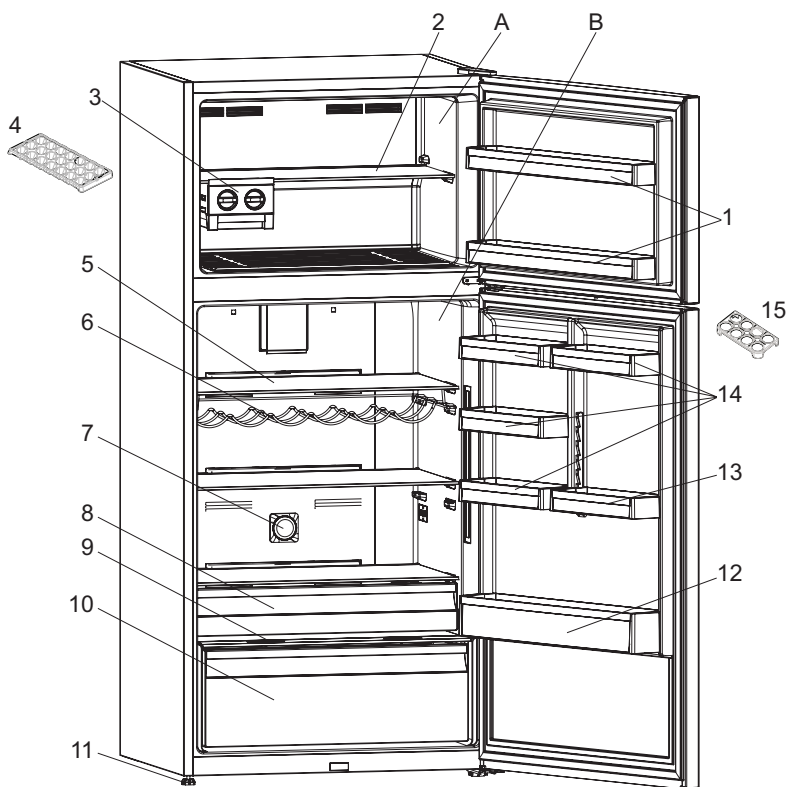

Αυτή η παρουσίαση αφορά μόνο τα μέρη της συσκευής.
Τα μέρη ενδέχεται να διαφέρουν ανάλογα με το μοντέλο της συσκευής.

- A. ΘΑΛΑΜΟΣ ΨΥΓΕΙΟΥ
B. ΘΑΛΑΜΟΣ ΚΑΤΑΨΥΚΤΗ

1. Ράφια πόρτας ψυγείου
2. Ράφι καταψύκτη
3. Icematic *
4. Παγοθήκη *
5. Ράφια θαλάμου ψύξης
6. Θήκη μπουκαλιών / Σχάρα κρασιών *
7. Ιονιστής *
8. Ράφι ψύκτη *
9. Γυάλινο ράφι πάνω από το συρτάρι για φρούτα και λαχανικά
10. Συρτάρι για φρούτα και λαχανικά
11. Ποδαράκια οριζοντίωσης
12. Ράφι πόρτας για μπουκάλια
13. Ρυθμιζόμενο ράφι πόρτας *
14. Ράφια πόρτας
15. Αυγοθήκη

* Σε ορισμένα μοντέλα

ԱՆՎՏԱՆԳՈՒԹՅԱՆ ՑՈՒՑՈՒՄՆԵՐ

Կարեվոր է կարդալ եվ դիտարկել

Նախքան սարքի օգտագործումը, ընթերցեք այս հրահանգները: Պահեք դրանք ձեռքի տակ՝ հետագայում անդրադառնալու համար: Այս ցուցումներն ու սարքավորումները պարունակում են կարևոր անվտանգության նախազգուշացումներ, որոնք պետք է դիտարկել ցանկացած ժամանակ: Արտադրողը որևէ պատասխանատվություն չի կրում այս անվտանգության ցուցումներին չհետևելու, սարքերի ոչ պատշաճ օգտագործման և վերահսկողության համակարգի սխալ տեղադրման համար:

⚠ Շատ փոքր երեխաներին (0-3 տարեկան) պետք է հեռու պահել սարքավորումից: Փոքր երեխաներին (3- 8 տարեկան) պետք է հեռու պահել սարքավորումից և շարունակաբար վերահսկել: 8 տարեկան և ավելի երեխաները, ինչպես նաև այն անձիք ովքեր ունեն թույլ ֆիզիկական, զգայական և մտավոր կարողություններ և սարքերի վերաբերյալ փորձի և գիտելիքի պակաս, կարող են առնչվել այդ սարքերի հետ, եթե նրանց տրվել է դրանց օգտագործման համար անհրաժեշտ անվտանգության ցուցումներ, ինչպես նաև գիտակցում են թե ինչպիսի վտանգ են դրանք պարունակում: Երեխաները չպետք է խաղան սարքերի հետ: Դրանց մաքրումը և պահպանումը չպետք է իրականացվի երեխաների կողմից առանց խորհրդատվության: 3-ից 8 տարեկան երեխաներին չի թույլատրվում բեռնել կամ բեռնաթափել սառեցնող սարքը:

ԹՈՒՅՆԱՏՐԵԼԻ ՕԳՏԱԳՈՐԾՈՒՄ

⚠ ՉԳՈՒՇԱՑՈՒՄ. Այս սարքավորումը նախատեսված չէ արտաքին անջատման սարքով շահագործելու համար, ինչպիսիք են՝ ժամանակաչափը

կամ հեռակառավարվող համակարգը:

⚠ Այս սարքավորումը նախատեսված է կենցաղում և նմանատիպ միջավայրերում օգտագործելու համար, ինչպիսիք են՝ խանութներում, գրասենյակներում և այլ աշխատանքային միջավայրերում աշխատակազմի համար նախատեսված խոհանոցային տարածքներում, գյուղատնտեսական տներում, հյուրանոցների, մոթելների և այլ բնակելի միջավայրերի հաճախորդների կողմից:

⚠ Այս սարքավորումը նախատեսված չէ մասնագիտական օգտագործման համար: Չի կարելի սարքն օգտագործել դրսում:

⚠ Սարքավորման ներսում գտնվող լամպը հատուկ նախագծված է կենցաղային տեխնիկայի համար և հարմար չէ սենյակի ընդհանուր լուսավորման համար (ԵՅ Կանոն 244/2009)

⚠ Սարքավորումը նախատեսված է շահագործել այն վայրերում, որտեղ շրջակա միջավայրի ջերմաստիճանը գալիս է հետևյալ տիրույթներից՝ ըստ գնահատման սանդղակի վրա նշված կլիմայական դասի: Սարքը չի կարող աշխատել, եթե այն երկար ժամանակ մնացել է տվյալ տիրույթում չնախատեսված ջերմաստիճանի ներքո: Շրջակա միջավայրի ջերմաստիճանի կլիմայական դասը.

- SN: From 10 -ից 32 °C
- ST: From 16 -ից 38 °C;
- N: From 16 -ից 32 °C
- T: From 16 -ից 43 °C



Այս սարքավորումը չի պարունակում ԲՖԱ- ներ: Սառեցման նյութը պարունակում է R600a (HC):

Մեթիլպրոպան պարունակող սարքեր (R600a). Մեթիլպրոպանը բնական գազ է առանց շրջակա միջավայրի

ազդեցության, բայց դյուրավառ է: Զետևաբար համոզվեք, որ սառեցնող նյութի խողովակները վնասված չեն՝ հատկապես սառեցնող նյութը դատարկելիս:

⚠ **ՆԱԽԱԶԳՈՒՇԱՑՈՒՄ.** Չի կարելի վնասել սարքի սառեցնող նյութի խողովակները:

⚠ **ՆԱԽԱԶԳՈՒՇԱՑՈՒՄ.** Զովացման համար նախատեսված սարքի բաց հատվածները գերծ պահել խոչընդոտներից:

⚠ **ՆԱԽԱԶԳՈՒՇԱՑՈՒՄ.** Չի կարելի օգտագործել մեխանիկական, էլեկտրական կամ քիմիական միջոցներ սառեցման գործընթացն արագացնելու համար բացառությամբ եթե դրանք նախատեսված չեն արտադրողի կողմից:

⚠ **ՆԱԽԱԶԳՈՒՇԱՑՈՒՄ.** Չի կարելի օգտագործել կամ տեղադրել էլեկտրական սարքեր այս սարքավորման խցիկում, եթե դրանք արտադրողի կողմից թույլատրված տիպի սարքեր չեն:

⚠ **ՆԱԽԱԶԳՈՒՇԱՑՈՒՄ.** Սառույց պատրաստիչները կամ ջրի դիսպենսերները, եթե ուղիղ միացված չեն ջրամատակարարմանը պետք է լցվեն միայն խմելու ջրով:

⚠ **ՆԱԽԱԶԳՈՒՇԱՑՈՒՄ.** Ավտոմատ սառույց պատրաստող պարագաները և/կամ ջրի դիսպենսերները պետք է միացնել ջրի մատակարարման աղբյուրին, որը միայն խմելու ջուր է մատակարարում և ջրի ճնշումը խողովակում 0,17 -ից 0,81 ՄՊա պետք է լինի: (1,7 և 8,1 բար):

⚠ Չի կարելի պահել պայթուցիկ նյութեր, ինչպիսիք են անրոզոլների տարաները, ինչպես նաև դնել կամ օգտագործել բենզին կամ այլ դյուրավառ նյութեր սարքի մոտ:

⚠ Չի կարելի կուլ տալ սառցե (ոչ թունավոր) բեկորները (որոշ մոդելներում): Չի կարելի ուտել սառցե խորանարդիկներն անմիջապես

սառցարանից հանելուց հետո, քանի որ դրանք կարող են սառը այրվածքներ առաջացնել:

⚠ Այն արտադրանքները, որոնք ունեն օդազտիչներ օդափոխության համակարգում, գտիչները պետք է միշտ իրենց դիրքում լինեն երբ սառնարանն աշխատում է:

⚠ Չի կարելի հեղուկով լցված ապակե տարաներ պահել սառցարանում քանի որ դրանք կարող են կոտրվել: Չի կարելի խոչընդոտել հովացման համակարգին (եթե առկա է) որևէ սնունդով: Սնունդը դնելուց հետո ստուգեք որ բոլոր հատվածները պատշաճ կերպով փակվում են, հատկապես սառցարանի դուռը:

⚠ Վնասված խցիկը պետք է հնարավորինս շուտ փոխել:

⚠ Սառնարանի խցիկն օգտագործեք միայն թարմ մթերք պահելու համար, իսկ սառցարանի խցիկը միայն սառեցված մթերք պահելու, ինչպես նաև թարմ մթերքը սառեցնելու և սառցե խորանարդիկներ պատրաստելու համար:

⚠ Խուսափեք պահել չփաթեթավորված սնունդ, որն ուղիղ շփման մեջ կլինի սառնարանի կամ սառցախցիկի ներքին մակերեսների հետ: Սարքերը կարող են ունենալ հատուկ խցիկներ (թարմ սննդի խցիկ, զրո աստիճանի արկղ,...): Եթե նշված չէ արտադրանքի գրքուկում, դրանք կարելի է հեռացնել՝ պահպանելով համարժեք գործողությունները:



C-Pentane (մեթիլբութանի և մեթիլպրոպանի խառնուրդ) օգտագործվում է որպես ուռացնող նյութ՝ մեկուսացման փրփուրի մեջ և այն դյուրավառ գազ է:

Սարքի ամենահարմար խցիկները, որտեղ հատուկ տեսակի մթերքներ են պահպանվում՝ հաշվի առնելով սարքի տարբեր խցիկների հետևյալ տարբեր ջերմաստիճանային բաշխվածությունները:

- Սառնարանի խցիկ
- 1) Սառնարանի խցիկի դռան վերևի հատվածը & ջերմաստիճանի գոտի՝ Պահել արևադարձային մրգեր, պահածոյացված բանկաներ, խմիչքներ, ձու, սոուսներ, թթուներ, կարագ, ջեմ
- 2) Սառնարանի խցիկի միջին հատված - սառը գոտի՝ Պահել պանիր, կաթ, կաթնամթերք, դելիկատես, մածուկ
- 3) Սառնարանի խցիկի ներքևի հատված - ամենասառը գոտին՝ Պահել սառը կտորները, աղանդեր, միս և ձուկ, չիզբեյթ, թարմ մակարոնեղեն, թթվասեր, պեստո/սալսա, տանը պատրաստված մթերք, հրուշակեղեն, պուսինգ և սերուցքային պանիր
- 4) Միրգ & բանջարեղենի դարակ սառնարանի խցիկի ներքևի մասում՝ Պահել բանջարեղեն և մրգեր (բացառելով տրոպիկական մրգերը)
- 5) Սառեցնող խցիկ՝ Միայն պահել միս և ձուկ ամենսառը դարակում

- Սառցարանի խցիկ

4 աստղային գոտի (****) խցիկը հարմար է շրջակա ջերմաստիճանի մթերքներ սառեցնելու և սառեցրած մթերքներ պահպանելու համար, քանի որ ջերմաստիճանը հավասարապես բաշխվում է ամբողջ խցիկում: Գնված սառեցրած մթերքները փաթեթավորման վրա պահպանման վերջնաժամկետ ունեն նշված: Այս ժամկետը հաշվի է առնում պահպանվող մթերքի տեսակը և այդ իսկ պատճառով այս ամսաթվին պետք է հետևել:

Թարմ մթերքները պետք է պահպանվեն հետևյալ ժամանակահատվածներով: 1-3 ամիս պանրի, խեցգետնի, պաղպաղակի, խոզապուխտի/երշիկի, կաթի, թարմ հեղուկների համար՝ 4 ամիս սթեյքի կամ կտորների համար (տավար, գառ, խոզ), 6 ամիս կարագի և մարգարիտի, թռչնամսի (հավ, հնդկահավ) համար, 8-12 ամիս մրգերի (բացի ցիտրուսից), տապակած մսի (տավար, խոզ, գառ), բանջարեղենի համար: Մթերքների փաթեթավորման վրայի ժամկետը 2-աստղային գոտում

պետք է հաշվի առնել:

- Մթերքի փչանալուց խուսափելու համար հաշվի առնել հետևյալը՝
- Երկար ժամանակով դուռը բացելը կարող է էապես բարձրացնել սարքի խցիկներում ջերմաստիճանը:
- Կանոնավոր կերպով մաքրել մթերքի հետ շփվող մակերեսները և հասանելի ջրահեռացման համակարգերը:
- Մաքրել ջրի բաթերը, եթե 48 Ժ. չեն օգտագործվել, լվանալ ջրամատակարարմանը միացված ջրի համակարգը, եթե 5 օր ջուր չի հոսել:
- Հում միսը և ձուկը պահել սառնարանի հարմար տարաներում, որպեսզի այն չշփվի և չկաթի այլ մթերքների վրա:
- Երկաստղային սառեցրած մթերքների խցիկները հարմար են նախապես սառեցրած մթերքների պահպանման համար, պաղպաղակի և սառցե խորանարդիկների պահպանման և պատրաստման համար:
- Թարմ մթերքը մի սառեցրեք մեկ, երկու և երեք աստղային խցիկներում:
- Եթե սառեցնող սարքը երկար ժամանակ դատարկ է եղել, անջատել, հալեցնել, մաքրել, չորացնել և դուռը բաց թողել կանխելու համար սարքի ներսում բորբոսի առաջացումը:

ՏԵՂԱԴՐՈՄ

- ⚠ Սարքավորումը պետք է տեղադրեն երկու կամ ավելի անձիք. կա վնասվածք ստանալու հավանականություն. Փաթեթավորումից հանելու և տեղադրելու համար օգտագործեք պաշտպանիչ ձեռնոցներ. կա կտրվածք ստանալու հավանականություն:
- ⚠ Տեղադրումը՝ ներառյալ ջրամատակարարումը (առկայության դեպքում), էլեկտրամիացումները և վերանորոգման աշխատանքները պետք է իրականացվեն որակավորված տեխնիկի կողմից: Չի կարելի վերանորոգել կամ փոխել սարքի որևէ մաս, եթե տվյալ արտադրանքի ձեռնարկում

Լքված չէ: Երեխաներին պետք է հեռու պահել տեղադրման վայրից: Սարքավորումը փաթեթավորումից հանելուց հետո պետք է համոզվել, որ այն չի վնասվել տեղափոխման ժամանակ: Խնդիրների դեպքում կապ հաստատեք մատակարարի կամ Ձեր մոտակա Վաճառված Այրանքների Սպասարկման Ծառայության հետ: Տեղադրելուց հետո, փաթեթավորման կյուրթերը (պլաստմաս, փրփրապլաստմասե մասեր և այլն) պետք է պահել, որպեսզի դրանք հասանելի չլինեն երեխաներին: Կա շնչահեղձ լինելու հավանականություն: Սարքավորումը չպետք է միացված լինի հոսանքին նախքան տեղադրելը: Կա էլեկտրահարվելու հավանականություն: Տեղադրման ընթացքում համոզվեք որ սարքավորումը չի վնասել հոսանքի մալուխը: Կա էլեկտրահարվելու հավանականություն: Ակտիվացրեք սարքավորումը միայն, երբ տեղադրումն ավարտել եք:

⚠️ **Չարկավոր** Ե զգույշ լինել, որպեսզի սարքը տեղափոխելու ժամանակ հատակը չվնասվի: Սարքը տեղադրեք հատակին կամ լավ հենեք այնպիսի վայրում, որը համապատասխան կլինի սարքի քաշի համար, ինչպես նաև հարմար կլինի վերջինի չափսերի և օգտագործման համար: Ստուգեք՝ արդյոք սարքավորումը շերտության աղբյուրին մոտ չի գտնվում, և արդյոք չորս ոտիկները կայուն են և դիպչում են հատակին՝ կարգավորելով դրանք համապատասխանաբար, և ստուգեք արդյոք այն կատարելապես հարթ է՝ օգտագործելով հարթաչափ:

Սպասեք առնվազն երկու ժամ նախքան սարքավորումը միացնելը, որպեսզի համոզվեք որ սառեցնող կյուրթը լիովին արդյունավետ է:

⚠️ **ՆԱԽԱՉԳՈՒՇԱՑՈՒՄ**. Սարքավորումը տեղադրելիս ստուգեք, որպեսզի հոսանքի մատակարարման լարը վնասված կամ ինչ-որ տեղ թակարդված չլինի:

⚠️ **ՆԱԽԱՉԳՈՒՇԱՑՈՒՄ**. Անկայուն դիրքի հետևանքով առաջացող վտանգից խուսափելու համար սարքավորման դիրքի փոխումը և ուղղումը պետք է կատարվի արտադրողի ցուցումներին համապատասխան: Չի թույլատրվում սառնարանը դնել այնպես, որ գազի վառարանի մետաղական խողովակը, ջրի մետաղական խողովակները կամ էլեկտրական մալուխները շփման մեջ լինեն սառնարանի հետևի պատի հետ (կոնդենսատորի պարույրների հետ):

⚠️ Օդափոխության պատշաճ ապահովման համար պետք է սարքավորման երկու կողմերում և վերևում ազատ տարածություն թողնել: Սարքավորման ետևի մասի և պատի միջև հեռավորությունը պետք է լինի 50 մմ տաք մակերեսների մուտք գործելուց խուսափելու համար:

Այդ տարածքի կրճատումը կբարձրացնի արտադրանքի էներգիայի սպառումը:

Չեռացրեք էլեկտրաէներգիայի լարը կոնդենսատորի կեռիկից տեղադրման ընթացքում նախքան սարքը էլեկտրաէներգիայի մատակարարմանը միացնելը:

ԷԼԵԿՏՐԱՏԵԽՆԻԿԱԿԱՆ ՆԱԽԱՉԳՈՒՇԱՑՈՒՄՆԵՐ

⚠️ Անհրաժեշտ է սարքավորումն անջատել հոսանքի աղբյուրից՝ հանելով խրոցակը, կամ բազմաբևեռ անջատիչի միջոցով, որը տեղադրված է վարդակի վերին մասում՝ էլեկտրագծերի անցկացման կանոնների համաձայն, ինչպես նաև սարքավորումը պետք է հողանցվի՝ համաձայն ազգային անվտանգության ստանդարտների:

⚠️ Չի կարելի օգտագործել երկարացման լարեր, բազմաթիվ վարդակներ կամ աղապտերներ: Էլեկտրական բաղադրիչները չպետք է հասանելի լինեն օգտագործողին տեղադրելուց հետո: Չի կարելի օգտագործել սարքավորումը, երբ Ձեր ձեռքերը թաց են կամ ոտաբորիկ եք: Չի

կարելի սարքավորումը շահագործել, եթե դրա մալուխը կամ խրոցակը վնասված են, պատշաճ կերպով չի աշխատում, վնասված է կամ ընկել է:

⚠ Եթե էլեկտրամատակարարման հաղորդալարը վնասված է, ապա այն պետք է փոխարինել նմանատիպ լարով՝ արտադրողի կամ որակավորված անձանց կողմից՝ վտանգից խուսափելու համար - կա էլեկտրահարվելու վտանգ:

⚠ **ՆԱԽԱԶԳՈՒՇԱՑՈՒՄ.** Սարքավորման հետևի մասում չի կարելի տեղադրել բազմաթիվ շարժական վարդակներ կամ շարժական հոսանքի աղբյուրներ:

ՍԱՔՐՈՒՄԸ ԵՎ ՊԱՅՊԱՆՈՒՄԸ

⚠ **ՆԱԽԱԶԳՈՒՇԱՑՈՒՄ.** Ստուգեք՝ արդյոք սարքավորումն անջատված է հոսանքի մատակարարումից, նախքան սպասարկման որևէ գործողություն իրականացնելը. Երբեք չօգտագործել գոլորշիով մաքրող սարքեր - կա էլեկտրահարվելու հավանականություն:

⚠ Չի կարելի օգտագործել հղկող կամ կոպիտ մաքրիչներ ինչպիսիք են պատուհանի ցողիչները, սանրող մաքրիչները, դյուրավառ հեղուկները, մաքրող մոմերը, կոնցենտրացված լվացող միջոցները, գունավոր նյութեր հեռացնող հեղուկները որոնք պարունակում են նավթամթերքներ պլաստմասե մասերի, դռների երեսամասերի կամ խցիկների վրա: Չի կարելի օգտագործել թղթե սրբիչներ, սանրող բարձիկներ կամ այլ կոպիտ մաքրող գործիքներ:

ՓԱԹԵԹԱՎՈՐՄԱՆ ՆՅՈՒԹԵՐԻ ԶԵՆԱՑՈՒՄ

Փաթեթավորման նյութը 100%-ով վերամշակման ենթակա է և նշված է այդ նշանով 

Փաթեթավորման տարբեր մասերը պետք է հեռացնել պատշաճ կերպով և աղբի հեռացման տեղի իրավական կանոններին համապատասխան:

ԿԵՆՑԱՂԱՅԻՆ ՏԵՆՆԻԿԱՅԻ ԶԵՆԱՑՈՒՄ

Այս սարքավորումն արտադրված է վերամշակվող կամ վերաօգտագործվող նյութերից: Դրա հեռացումն

անհրաժեշտ է կատարել տեղի աղբահանման կանոններին համապատասխան: Կենցաղային էլեկտրատեխնիկաների վերակորոզման և վերամշակման վերաբերյալ ինֆորմացիա ստանալու համար անհրաժեշտ է կապ հաստատել Ձեր համապատասխան տեղամասի կենցաղային աղբի հավաքման ծառայության հետ կամ դիմել այն խանութը որտեղից գնել եք սարքավորումը: Այս սարքավորումը նշված է ըստ Եվրոպական հրահանգի 2012/19/ԵՄ, էլեկտրական և էլեկտրոնային Սարքավորումներ: Զամոգվելով, որ արտադրանքի հեռացումը կատարվել է ճիշտ կերպով, դրանով օգնած կլինեք կանխելու պոտենցիալ բացասական հետևանքները շրջակա միջավայրի և մարդու առողջության վրա:

Արտադրանքի վրա կամ դրա փաստաթղթերում նշված

նշանը  ցույց է տալիս որ այն չպետք է հեռացվի որպես կենցաղային աղբ, այլ պետք է տեղափոխել համապատասխան կենտրոն, որտեղ կատարվում է էլեկտրական և էլեկտրոնային սարքերի վերամշակում:

ԷՆԵՐԳԱՆԱՅՈՐՈՒԹՅԱՆ ԽՈՐՀՈՒՐՆԵՐ

Անհրաժեշտ է սարքավորումը տեղադրել չոր, լավ օդափոխվող սենյակում և հեռու որևէ ջերմային աղբյուրից (օրինակ՝ ռադիատոր, կաթսա և այլն) և այնտեղ որտեղ արևի ուղիղ ճառագայթներ չկան: Անհրաժեշտության դեպքում օգտագործել մեկուսիչ թիթեղ:

Պատշաճ օդափոխություն ապահովելու համար անհրաժեշտ է հետևել հրահանգներին: Սարքավորման ետևում ոչ բավարար օդափոխությունը բարձրացնում է Էներգիայի սպառումը և նվազեցնում սառեցման արդյունավետությունը:

Դուռը հաճախակի բացելով՝ կարող եք Էներգիայի Սպառման աճի պատճառ դառնալ:

Սարքավորման ներքին ջերմաստիճանի և Էներգիայի սպառման վրա կարող է ազդեցություն ունենալ նաև շրջակա միջավայրի ջերմաստիճանը, ինչպես նաև սարքավորման գտնվելու վայրը: Ջերմաստիճանը կարգավորելիս պետք է հաշվի առնել այս գործոնները: Անհրաժեշտ է դռան բացումը հասցնել մինիմումի: Երբ սառցակալած մթերքը հալվում է, դրեք այն սառնարանում: Սառցակալումից հետո հալեցված և ցածր ջերմաստիճանի հասած մթերքներն անհրաժեշտ է սառեցնել սառնարանում: Թողնել որպեսզի տաք սնունդն ու ըմպելիքները զովանան նախքան սարքավորման մեջ դնելը:

Դարակների տեղադրումը սառնարանի մեջ ազդեցություն չի ունենում Էներգիայի արդյունավետ օգտագործման վրա: Մտնող դարակներում պետք է տեղադրել այնպես որ օդի շրջանառությունը պատշաճ կերպով կատարվի (ստնոլը չպետք է դիպչի մեկը մյուսին, ինչպես նաև ստնոլի և հետևի պատի միջև հեռավորությունը պետք է պահպանվի):

Դուք կարող եք ավելացնել սառեցված սննդի պահեստային կարողությունները՝ հեռացնելով զամբյուղները և, եթե առկա է, Դադարեցնել Սառեցում դարակը:

Պետք է անհանգստանալ կոմպրեսորից լսվող աղմուկից, որոնք համարվում են նորմալ աշխատանքային ձայներ:

ՏԱՐԲԵՐ ԳՈՐԾԱՌՈՒՅԹՆԵՐ ԵՎ ՀՆԱՐԱՎՈՐՈՒԹՅՈՒՆՆԵՐ

Տեղեկատվություն նոր սերնդի զովացման տեխնոլոգիայի մասին

Նոր սերնդի զովացման տեխնոլոգիայով սառնարանների աշխատանքային համակարգը տարբերվում է ստատիկ սառնարաններից: Այլ սառնարանների սառցախցիկում հնարավոր է սառույց առաջանալու դրան բացվելու և մրբրբի խոնավություն շնորհիվ: Նման սառնարաններում անկրճճեղ է կանոնավոր կերպով հալեցում իրականացնել՝ սառնարանը պարբերաբար պետք է անջատվի, սառեցրած մրբրբը տեղափոխվի հարմար տարայի մեջ և հեռացվի սառցախցիկում առաջացած սառույցը:

Նոր սերնդի զովացման տեխնոլոգիայով սառնարաններում, չոր սառը օդը հավասարապես մղվում է սառնարանի և սառցախցիկի մեջ՝ օգտագործելով օդափոխիչ: Սառը օդը սառեցնում է Ջեր մրբրբը հավասարապես և համաչափ՝ կանխելով խոնավությունը և սառույցի առաջացումը:

Սառնարանի խցիկում սառնարանի խցիկի վեհեղում տեղադրված օդափոխիչի միջոցով մղվող օդը սառեցվում է օդի ծորանի հեհեղի անցքով անցնելիս: Միևնույն ժամանակ, օդը դուրս է փչվում օդի ծորանի անցքերից՝ հավասարապես տարածելով սառը օդը սառնարանի խցիկում:

Քանի որ սառցարանի և սառնարանի խցիկի միջև օդի հոսք չկա, հոտերը չեն խառնվի:

Մրա արդյունքում նոր սերնդի զովացման տեխնոլոգիայով Ջեր սառնարանը հեղեղ է օգտագործել, ինչպես նաև հսկայածավալ է և էպրեհիկ արտափին տեղ ունի:

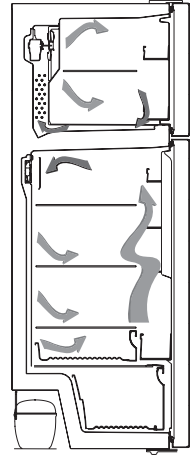

Էկրան և վերահսկողության վահանակ

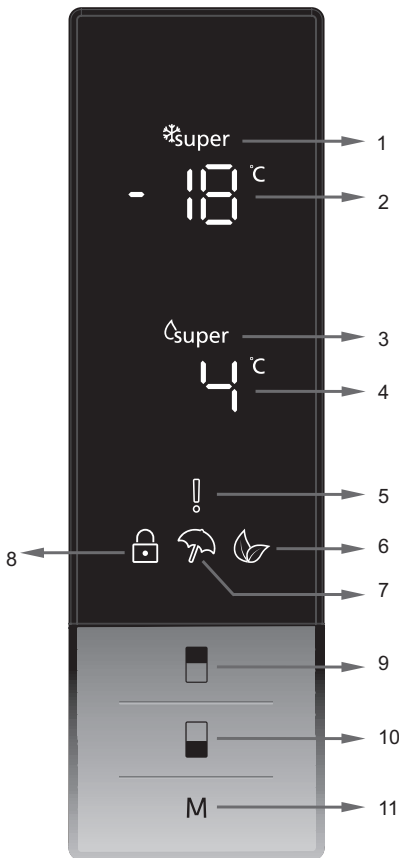

Վերահսկողության վահանակի օգտագործում

1. Սա գերսառեցման ցուցիչն է:
2. Սա սառցարանի կարգավորման արժեքի էկրանն է:
3. Սա գերզովացման ցուցիչն է:
4. Սա զովացման արկղի կարգավորման արժեքի էկրանն է:
5. Սա ահագանգի հեհեղն է:
6. Սա էկոնոմ ռեժիմի հեհեղն է:
7. Սա հանգստի ռեժիմի հեհեղն է:
8. Սա կողպել երեխաների համար հեհեղն է:
9. Այն հնարավորություն է ընձեղում սառցարանի կարգավորման արժեքը փոխել և ցանկության դեղբում սկսիվացնել գերսառեցման ռեժիմը: Սառցարանի հնարավոր է կարգավորել -16, -18, -20, -22, -24°C գերսառեցման վրա:
10. Այն հնարավորություն է ընձեղում զովացման արկղի կարգավորման արժեքը փոխել և ցանկության դեղբում սկսիվացնել գերսառեցման ռեժիմը: Զովացման արկղը հնարավոր է կարգավորել 8, 6, 5, 4, 2 °C գերզովացման վրա:
11. Սա հնարավորություն է ընձեղում ցանկության դեղբում սկսիվացնել ռեժիմները (էկոնոմ, հանգստի...):

Գործարկել Ձեր սառնարանը

Super freeze mode (Գերսառեցման ռեժիմ)

Ինչպես պետք է այն օգտագործել:

- Սեղմեք սառցարանի կարգավորման կոճակը մինչև Գերսառեցման հեռու հայտնվի էկրանին: Չայնային ազդանշանը կսահագանգի: Ռեժիմը կսահանանվի:

Այս ռեժիմի ժամանակ՝

- Չովացման արկղի ջերմաստիճանը և գերզովացման ռեժիմը հնարավոր է կարգավորել: Այս դեպքում գերսառեցման ռեժիմը շարունակվում է:
- Economy(էկոնոմ) և Holiday (Հանգստի) ռեժիմները հնարավոր չէ ընտրել:
- Super freeze(Գերսառեցման) ռեժիմը հնարավոր է չեղարկել ընտրության նույն գործողությամբ:



Super cool mode (Գերզովացման ռեժիմ)

Ինչպես պետք է այն օգտագործել:

- Սեղմեք զովացման արկղի կարգավորման կոճակը մինչև Գերզովացման հեռու հայտնվի էկրանին: Չայնային ազդանշանը կսահագանգի: Ռեժիմը կսահանանվի:

Այս ռեժիմի ժամանակ՝

- Սառցարանի ջերմաստիճանը և գերսառեցման ռեժիմը հնարավոր է կարգավորել: Այս դեպքում, գերզովացման ռեժիմը շարունակվում է:
- Economy(էկոնոմ) և Holiday (Հանգստի) ռեժիմները հնարավոր չէ ընտրել:
- Super cool mode (Գերզովացման ռեժիմը) հնարավոր է չեղարկել ընտրության նույն գործողությամբ:



Economy mode (էկոնոմ ռեժիմ)

Ինչպես պետք է այն օգտագործել:

- Սեղմեք "mode button" («ռեժիմ կոճակը») մինչև էկրանը հայտնվի:
- Եթե ոչ մի կոճակ չի սեղմվում 1 վայրկյան: Ռեժիմը կսահանանվի: Eco symbol (էկոնոմ) կրաբրի 3 անգամ: Եթե ռեժիմը սահանանվի, ձայնային ազդանշանը կսահագանգի:
- Սառցարանի և սառնարանի ջերմաստիճանի հատվածները ցույց կտան «E»:
- էկոնոմ հեռու և E-ն կվաղվեն մինչև ռեժիմը ավարտվի:

Այս ռեժիմի ժամանակ՝

- Սառցարանը հնարավոր է կարգավորել: Եթե էկոնոմ ռեժիմը չեղարկվի, ընտրված կարգավորման արժեքները կգործեն:
- Չովացման արկղը հնարավոր է կարգավորել: Եթե էկոնոմ ռեժիմը չեղարկվի, ընտրված կարգավորման արժեքները կգործեն:
- Գերզովացման և գերսառեցման ռեժիմները հնարավոր է ընտրել: էկոնոմ ռեժիմը ավտոմատ չեղարկվում է և ընտրված ռեժիմը ակտիվանում:
- Հանգստի ռեժիմը հնարավոր է ընտրել էկոնոմ ռեժիմի չեղարկումից հետո: Ապա ընտրված ռեժիմը ակտիվանում է:
- Չեղարկելու համար պարզապես անհրաժեշտ է սեղմել ռեժիմ կոճակին:



Holiday mode (Հանգստի ռեժիմ)

Ինչպես պետք է այն օգտագործել:

- Սեղմեք "mode button" («ռեժիմ կոճակը») մինչև հանգստի հեռու հայտնվի:
- Եթե ոչ մի կոճակ չի սեղմվում 1 վայրկյան: Ռեժիմը կսահանանվի: Holiday symbol (Հանգստի հեռու) կրաբրի 3 անգամ: Եթե ռեժիմը սահանանվի, ձայնային ազդանշանը կսահագանգի:
- Չովացման արկղի ջերմաստիճանի հատվածը ցույց կտա «--»:
- Հանգստի հեռու և «--» կվաղվեն մինչև ռեժիմը ավարտվի:

Այս ռեժիմի ժամանակ՝

- Սառցարանը հնարավոր է կարգավորել: Եթե հանգստի ռեժիմը չեղարկվի, ընտրված կարգավորման արժեքները կգործեն:
- Չովացման արկղը հնարավոր է կարգավորել: Եթե հանգստի ռեժիմը չեղարկվի, ընտրված կարգավորման արժեքները կգործեն:
- Գերզովացման և գերսառեցման ռեժիմները հնարավոր է ընտրել: Հանգստի ռեժիմը ավտոմատ չեղարկվում է և ընտրված ռեժիմը ակտիվանում:
- էկոնոմ ռեժիմը հնարավոր է ընտրել հանգստի ռեժիմի չեղարկումից հետո: Ապա ընտրված ռեժիմը ակտիվանում է:
- Չեղարկելու համար պարզապես անհրաժեշտ է սեղմել ռեժիմ կոճակին:



Drink cool mode (Ընդդեմի կալցանան անժան)

Ինչպես պետք է այն օգտագործել:

- Այս անժանը օգտագործվում է կարգավորվող ժամանակի ընթացքում ընդդեմի կալցանան համար:

Այս անժանի ժամանակ՝

- Սեղմեք ստացարան կոճակը 5 վայրկյան:
- Հատուկ անհանգստ կակի ստացարանի կարգավորման արժեքի էկրանին և 05 կրաքրի
- գովացման արկղի կարգավորման արժեքի էկրանին:
- Սեղմեք գովացուցիչ արկղի կոճակը ժամը կարգավորելու համար (05 - 10 - 15 - 20 - 25 - 30 րոպե):
- Երբ ընտրեք ժամը, թվերը 3 անգամ կրաքրեն էկրանին և տեսանելի կհնչի:
- Եթե ոչ մի կոճակ չսեղմվի 2 վայրկյանի ընթացքում, ժամը կսահմանվի:
- Հետևաբարից սկսում է կարգավորված ժամից թույլե առ թույլե:
- Մնացած ժամանակը կրաքրի էկրանին:
- Այս անժանը չեղարկելու համար 3 վայրկյան սեղմեք ստացարանի կարգավորման կոճակը:



Child lock (Կոդակ էրեթաների համար) գործառույթ

Ինչպես պետք է այն օգտագործել:

- Բացառելու համար էրեթաներին խողով կոճակներին հետ և փոխել Ձեր արած կարգավորումները, սարքը ունի կոդակ էրեթաների համար հնարավորություն:

Ակտիվացնել Child Lock (Կոդակ էրեթաների համար)

- Միաժամանակ 5 վայրկյան սեղմեք Freezer (Սառցարանի) և Cooler (Զովացուցիչ արկղի) կոճակները:

Այս անժանի ժամանակ՝

- Միաժամանակ 5 վայրկյան սեղմեք Freezer (Սառցարանի) և Cooler (Զովացուցիչ արկղի) կոճակները:

Ծանուցում. Կոդակ էրեթաների համարը նաև կապահովված, երբ էլեկտրակազմայունը ընդհատվի կամ սառնարանի խրոցակը կանվի:



Screen saver mode (Էկրանի պահպանման անժան)

Ինչպես օգտագործել:

- Այս անժանը կախված, երբ 5 վայրկյան սեղմեք անժանի կոճակը:
- Եթե 5 վայրկյանի ընթացքում ոչ մի կոճակ չսեղմվի, երբ անժանը ակտիվ է, վերահսկողության վահանակի լույսերը կանջատվեն:
- Եթե սեղմեք ցանկացած կոճակ, երբ վերահսկողության վահանակի լույսերը անջատված են, ընթացիկ կարգավորումները կհայտնվեն էկրանին, ապա կարող եք անել Ձեր ցանկացած կարգավորում: Եթե ոչ չեղարկեք էկրանի պահպանման անժանը, ոչ էլ սեղմեք որևէ կոճակի վրա 5 վայրկյան, վերահսկողության վահանակը կրկին կանջատվի:
- Էկրանի պահպանման անժանը չեղարկելու համար կրկին սեղմեք անժանի կոճակը 5 վայրկյան:
- Երբ էկրանը պահպանման անժանը ակտիվ է, կարող եք նաև ակտիվացնել կոդակ էրեթաների համարը:
- Եթե կոդակ էրեթաների համարի ակտիվացնելուց հետո ոչ մի կոճակ չսեղմվի 5 վայրկյան, վերահսկողության վահանակի լույսերը կանջատվեն: Կարող եք տեսնել կարգավորման կամ անժանի անենավերջին կարգավիճակը ցանկացած կոճակ սեղմելուց հետո: Մինչ դեռ վերահսկողության վահանակի լույսը միացած է, կարող եք չեղարկել կոդակ էրեթաների համարը, ինչպես նկարագրված է այս անժանի կրահանգնելում:



Door open alarm (Դասն բացման ազդասարք) գործառույթ

Եթե գովացուցիչ արկղի կամ սառցարանի դուռը 2 րոպեից ավել բաց է, սարքը տեսանելի է:

Զովացուցիչ արկղի ջերմաստիճանի կարգավորումներ

- Զովացուցիչ արկղի կարգավորման ցուցիչի համար նախնական ջերմաստիճանի արժեքը +4 °C է:
- Սեղմեք գովացուցիչ արկղի կոճակը մեկ անգամ:
- Երբ առաջին անգամ սեղմեք այս կոճակը, գովացուցիչ արկղի կարգավորման ցուցիչի վրա վերջին արժեքը կհայտնվի:
- Երբ սեղմեք այս կոճակը, ավելի ցածր ջերմաստիճան կսահմանվի: (+8°C, +6°C, +5°C, +4°C, +2°C, գերգովացում)
- Երբ սեղմեք գովացուցիչ արկղի կարգավորման կոճակը մինչև գերգովացման ռեժիմը հայտնվի և երբ չսեղմեք որևէ կոճակ 1 վայրկյանում, Գերգովացումը կրաքրի:
- Եթե արտահանվեք սեղմել, այն կվերսկսի +8°C-ից:
- Նախնական Հանգստի, Գերսառնման, Գերգովացման կամ էկրանի անժանների ակտիվացնելը ընտրված ջերմաստիճանի արժեքը կմնա նույնը, երբ անժանը ավարտվում է կամ չեղարկվում: Սարքը արտահանվում է աշխատել այս ջերմաստիճանի արժեքով:



Սառցարանի ջերմաստիճան կարգավորումներ

- Սառցարանի կարգավորման ցուցիչի համար նախնական ջերմաստիճանի արժեքը **-18°C** է:
- Սեղմեք սառցարանի կարգավորման կանաչը մեկ անգամ:
- Երբ առաջին անգամ սեղմեք այս կանաչը էկրանին կրաքրի վերջին սահմանված արժեքը:
- Երբ սեղմեք այս կանաչը, ավելի ցածր ջերմաստիճան կահանանվի (**-16°C, -18°C, -20°C, -22°C, -24°C** գերատեցում):
- Երբ սեղմում եք սառցարանի կարգավորման կանաչը մինչև գերատեցում հասնելու հայտնվի և երե չսեղմեք որևէ կանաչ **1** վայրկյանում Գերատեցումը կրաքրի:
- Եթե շարունակեք սեղմել, այն կվերսկսի **-16°C**-ից:
- Նախման Հանգստի, Գերատեցման, Գերգովացման կամ էլ հանում ռեժիմների ակտիվացնելը ընտրված ջերմաստիճանի արժեքը կմնա հույզը, երբ ռեժիմը ավարտվում է կամ չեղարկվում: Սարքը շարունակում է աշխատել այս ջերմաստիճանի արժեքով:



Զգուշացումներ ջերմաստիճանի կարգավորումների վերաբերյալ

- Ջերմաստիճանի կարգավորումները պետք է իրականացվեն դռան բացելու հաճախակի անախարհայան և սառնարանում պահվող մթերքի բանալի համաձայն:
- Այս սառնարանը նախատեսված է բրջակա բոլոր ջերմաստիճաններում աշխատելու համար: **-5 0C**-ից ցածր բրջակա ջերմաստիճաններում սառնարանի խցիկում մթերք պահելը խորհուրդ չի տրվում, քանի որ սառնարանի խցիկում դրվող մթերքները բրջակա ջերմաստիճանին մոտ ջերմաստիճան կունենան: Հետևաբար, դրանք կսառցակալեն: Կարող եք պահել Ջեր մթերքը մինչև **-5 0C** սառնարանի խցիկներում: Ինժեներների կողմից նախագծված հատուկ ալգորիթմի օգնությամբ մթերքները կարող են պահպանվել սառցարանի խցիկում՝ **-5 0C** բրջակա ջերմաստիճանում:
- Ջեր սառնարանը պետք է շահագործվի ամբողջովին սառելու հպատակյալ հասանքին միացնելուց հետո առանց ընդհատում մինչև **24** ժամ բրջակա ջերմաստիճանի համապատասխան: Ջեր սառնարանի դռները հաճախ մի բացեք և այլ ընթացքում շատ մթերք մի դրեք մեջը:
- Եթե սարքը անջատվում է կամ խրոչացել հանվում է, պետք է անվազն **5** րոպե սպասեք նախքան սարքի կրկին միացնելը և խրոչացել մոցնելը, որպեսզի չվնասեք կամպրեսորը:
- Ջեր սառնարանը նախագծված է աշխատելու չափանիւններում ճշված բրջակա ջերմաստիճանի միջակայքներում տեղեկատվական պիտակի վրա ճշված կլիմայական դասի համաձայն: Խորհուրդ չենք տալիս գովազդման արդյունավետության նպատակով սառնարանը գործարկել ճշված ջերմաստիճանի սահմանաչափից դուրս:
- Այս սարքը նախագծված է օգտագործել **10°C - 43°C** միջակայքում գտնվող բրջակա ջերմաստիճանի պայմաններում:

Կլիմայական դաս	Միջավայրի Ջերմաստիճանը (°C)
SN:	10-ից 32°C
ST:	16-ից 38°C;
N:	16-ից 32°C
T:	16-ից 43°C

Պարագաներ

Սառույցի տարա (Որոշ մոդելներում)

- Հանեք սառույցի պատրաստման սխեմայը
- Լցրեք ջուրը մինչև գիծը:
- Տեղադրեք սառույցի պատրաստման սխեմայը իր նախնական դիրքով
- Երբ սառույցի խորանարայիկները պատրաստ են, շարժեք տարան սառույցի խորանարայիկները սառույցի արկղի մեջ լցնելու համար:

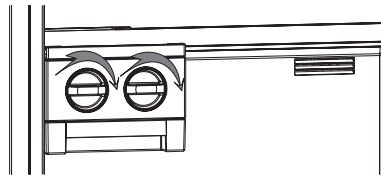

Ծանուցում.

- Ջուր մի լցրեք սառույցի արկղի մեջ սառույց պատրաստելու համար: Դա կարող է վնասել այն:
- Սառույց պատրաստող տարայի շարժը հեռավոր է դժվար լինի քանի դեռ սառնարանը աշխատում է: Նման դեպքում, այն պետք է մաքրվի՝ հանելով ապակե դարակները:

Հանել սառույց պատրաստող տարան

- Հանեք սառցարանի ապակե դարակները
 - Հանեք սառույց պատրաստող տարան՝ դարակի վրա ծախ ու աջ ֆառելով:
- Կարող եք հանել սառույցի պատրաստման տարան սառցարանի խցիկում առկա ծավալը մեծացնելու համար:

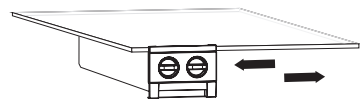

Սառույցի սկուտեղ (Որոշ մոդելներում)

- Սառույցի սկուտեղը լցրե՛ք ջրով և տեղադրե՛ք սառցարանի խցիկում:
- Երբ ջուրը ամբողջովին սառույց դառնա, կարող ե՛ք արժեք սկուտեղը ինչպես ներկայացված է սառյկ սառցե խորանարդիկները հանելու համար:

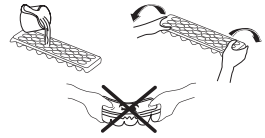

Ցրտահարման դարակ (Որոշ մոդելներում)

Սառցարանի կամ սառնարանի խցիկի փոխարեն մթերքը Ցրտահարման խցիկում պահելը հնարավորություն է ընձեռում ավելի երկար պահել մթերքի բարձրությունը և համը՝ պահպանելով բարձր տեսքը: Երբ ցրտահարման սկուտեղը կեղտոտվում է, հանե՛ք այն և լվացե՛ք ջրով:

(Ջուրը սառում է 0°C-ում, բայց աղ և ամառապաղպաղ պարունակող մթերքները սառում են ավելի ցածր ջերմաստիճանում)

Սովորաբար ցրտահարման խցիկը օգտագործվում է հում ձուկ, քերև քրու մթերք, բրինձ և այլն պահելու համար

Ցրտահարման դարակում մի տեղադրե՛ք այն մթերքները, որոնք ուզում ե՛ք սառեցնել կամ սառույցի սկուտեղները:

Հանել ցրտահարման դարակը

- Քաշե՛ք ցրտահարման դարակը դուրս դեպի Ձեզ՝ ստեղծելով ուղևորի վրտ:
- Ցրտահարման դարակը ուղևոր վեր քաշե՛ք հանելու համար:

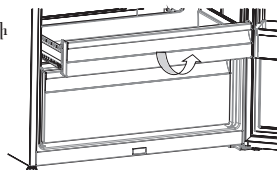
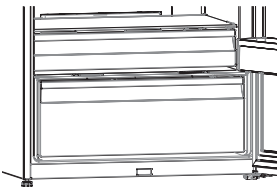

Խոնավության հսկողություն

Երբ **Humidity Control** (խոնավության հսկողությունը) փակ դիրքով է, այն բայց է տալիս բարձր մթերքը և բանջարեղենները ավելի երկար պահել:

Երբ փակ դարակը լինի է փակ դարակի առջևի մասում տեղադրված **Humidity Control** (խոնավության հսկողությունը) պետք է բացվի: Սա հնարավորություն է տալիս հսկել փակ դարակի օդը և խոնավության մակարդակը և փակ դարակում մթերքի պահպանման սևադարյունը ավելանում է:

Երբ ավտոմատ դարակի վրա նկատում ե՛ք որևէ խտություն, **Humidity Control** (խոնավության հսկողությունը) պետք է բաց դիրքով լինի:

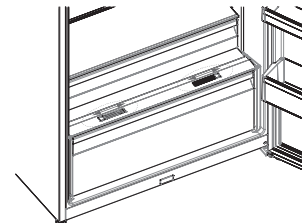

Դրան կարգավորվող դարակ (Որոշ մոդելներում)

Հինգ տարբեր բարձրությունների կարգավորում է հնարավոր իրականացնել ավտոմատ համար Ձեզ անհրաժեշտ պահպանման ատարձեքները դրան կարգավորվող դարակով:

Դրան կարգավորվող դարակի դիրքը փոխելու համար՝

Դարակի պինտցի մասը վեր բարձրացրե՛ք (1) և երկու ձեռքով դեպի վեր կամ վար քարձե՛ք դրան կարգավորվող դարակը (2) (Նկ.1)

Նախքան դրան դարակը հանելը համոզվե՛ք, որ դրան դարակը տեղադրված է դրան դիրքերով:

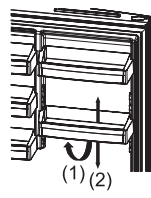

Նկ. 1

Active Oxygen (Ակտիվ օքսիգեն) (Որոշ մոդելներում)

Active Oxygen (Ակտիվ օքսիգենը) բացասական խոնքեր է տարածում, որոնք չեզոքացնում են օդում տհաճ հոտի և վառու մասնիկները՝ բարելավելով մթերքի բարձրությունը:

Հեռացնելով այս մասնիկները սառնարանի օդից՝ **Active Oxygen** (Ակտիվ օքսիգենը) բարելավում է օդի որակը և վերացնում տհաճ օդերը:

- Այս հատկանիշը ընտրվել է: Այն հնարավոր է չլինի Ձեր ապրանքի վրա:
- Ձեր խոն առաջացող սարքի գտնվելու վայրը ապրանքից ապրանք կարող է տարբերվել:

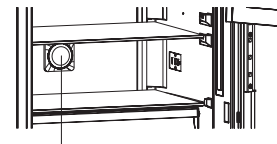

Active Oxygen (Ակտիվ օքսիգեն)

Active Fresh Filter (Ակտիվ բարձր ֆիլտր) (Որոշ մոդելներում)

Active Fresh Filter (Ակտիվ բարձր ֆիլտրը) տեխնոլոգիան օգնում է հեռացնել էթիլեն գազը (բարձր մթերքներից առաջացող բնական բիտապրոն) և փակ դարակից եկող տհաճ հոտեր: Այս ձևով, մթերքը ավելի երկար ժամանակ է բարձր մնում: Այս ձևով, մթերքը ավելի երկար ժամանակ է բարձր մնում:

- **Active Fresh Filter** (Ակտիվ բարձր ֆիլտրը) պետք է մաքրվի տարին մեկ անգամ: Ֆիլտրը պետք է մոտ 65°C ատոման վառարանի մեջ 2 ժամ:
- Ֆիլտրը մաքրելու համար խոնքում ենք հանել ֆիլտրի արկի հետևի ծածկը՝ քաշելով սլաքի ուղղությամբ (A):
- Ֆիլտրը չպետք է լվացվի ջրով կամ որևէ մաքրող նյութով:

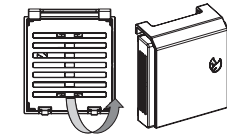

Active Fresh Filter (Ակտիվ բարձր ֆիլտր)

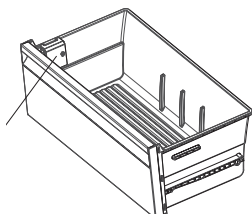

Պարագաների հաստիվածում տեսողական և տեսողական նկարագրությունները կարող են առբերվել ըստ Ձեր սարքի մոդելի:

Մթերքը տեղադրել սառնարանի անհնասառը հատվածում



Ձեր մթերքները ավելի լավ կպահպանվեն, եթե տեղադրեք դրանք անհնասառնար սառեցման հատվածում: Ամենաառը հատվածը փակ դարակի անմիջապես վերևում է:

Այս հատվածում վստահ լինելու համար, որ ցածր ջերմաստիճան է, համոզվեք, որ դարակը տեղակայված է այս հեմիօի մակարդակին, ինչպես ներկայացված է նկարում:

Ջերմաստիճանի ցուցիչ(Որոշ մոդելներում)

Որպեսզի ավելի լավ կարգավորեք սառնարանը, այն զինել եեք ջերմաստիճանի ցուցիչով, որը գտնվում է անհնասառը հատվածում:

Դուք հեռուրյամբ կարող եք ստուգել, որ անհնասառը հատվածի ջերմաստիճանը կապահովված է՝ երբ ցուցիչը ցույց է տալիս «OK», հեռանկարում է ջերմաչափը պատահաբար կարգավորված է և ներսի ջերմաստիճանը նիստ է:

Քանի որ «OK»-ը սև գույնով է հայտնվում, դժվար կլինի տեսնել այս ցուցումը, եթե ջերմաստիճանի ցուցիչը վատ լուսավորվի: Այս ցուցումը պատահաբար տեսնելու համար, պետք է բավականաչափ լուսավորություն լինի:

Եթե «OK» հեռանք չի հայտնվում, հեռանկարում է ջերմաստիճանը շատ բարձր է անհրաժեշտ կլինի փոխել ջերմաչափի կարգավորումները և սպասել 12 ժամ նախքան ջերմաստիճանի տեսանելիությանը կրկին վերածելը:

ԾԱՆՈՒՑՈՒՄ: Դուք հաճախ բացելուց (կամ երկար բացելուց) կամ սարքում թարմ մթերք տեղադրելուց հետո, նորմալ է, որ «OK» ցուցումը չհայտնվի ջերմաստիճանի կարգավորման ցուցիչում: Եթե անհարմալ սառեցրեցիկներ են առաջացել (սարքի ներքին պատին) սառնարանի իջնիկի գոլորշիացման սարքի վրա (ծանրաբեռնված սարք, սեղանակային բարձր ջերմաստիճան, դուրս հանված լույսի բացել), ջերմաստիճանի կարգավորման սարքը տեղադրեք ավելի ցածր դիրքով մինչև կոմպրեսորը կրկին անջատվի:

Ամենասառը հատվածի անհնաբարձր սահմանը նշված է կաշուն պիտակի ցածր կողմով (սլաֆի ծայր): Ամենասառը հատվածի ամենավերևի դարակը պետք է սլաֆի ծայրի հետ միևնույն մակարդակին գտնվի: Ամենասառը հատվածը այս մակարդակից ներքև է:

Քանի որ այս դարակները հանվում են, համոզվեք, որ դրանք միշտ միևնույն մակարդակի վրա են կաշուն պիտակի վրա ներկայացված այս գոտու սահմանների հետ, որպեսզի երաշխավորվի այս հատվածի ջերմաստիճանը:

Ցուրբանջյուր տեսակի մթերքը իդեալական պահպանման ջերմաստիճան ունի և հետևաբար հատուկ գտնվելու վայր:

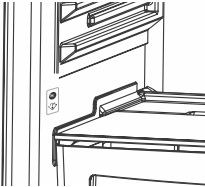

Գտնվելու վայրեր	Ապրանքներ
Վերևի դարակներ	Պատրաստված մթերքներ, աղանդեր և այլ մթերքներ արագ սպառելու համար
Ամենասառը հատված	Միս, թռչնամիս, խոզ և հում ձուկ Առավելագույն պահպանման ժամանակ՝ 1-ից 2 օր Թարմ մրգեր,
Փակ դարակ	Թարմ բանջարեղեն և մրգեր:
Դուրս եզր	Դուրս սկուտեղները պետք է շեղվեն դեպի ներքին մասում և վերևի մասում, քանի որ դրանք ավելի լավ պահպանվում են այստեղ:
	Կարագը, եփած պանիրը և ձուկ պետք է համապատասխան տարաներով դրվեն:

ԴԱՍԱՎՈՐԵՆ ԄԹԵՆՔԸ ՍԱՌՆԱՐԱՆՈՒՄ

Բավական է ջերմաստիճանը սահմանել «2-4», որպեսզի սառնարանը աշխատի նորմալ աշխատանքային պայմաններում:

Սառնարանի խցիկ

- Խոնավությունը և հեռակառք սառնամանիկի աճի կրճատման համար երբեք հեղուկները բաց տարաներով սառնարանում մի տեղադրեք:
- Երբեք տաք սնունդը սառնարան մի դրեք: Տաք սնունդը պետք է թողնել սառի սեղանի վրայի ջերմաստիճանում և սառնարանի խցիկում համարժեք օդի շրջանառություն պետք է ապահովվի:
- Դառավորեք միայն և մաքրած ձուկը (փաթեթներով կամ պլաստիկ կտորներով փաթաթված) և օգտագործեք 1-2 օրում:
- Կարող եք մրգերը և բանջարեղենը դնել փակ դարակում առանց որևէ փաթեթավորման:

Կարևոր ծանուցում

- Եփած կերակուրները ծածկեք, երբ սառնարան եք դնում: Դրեք դրանք սառնարանը, երբ սառն է, այլապես սառնարանի ներսի ջերմաստիճանը/խոնավությունը աճում է, որը խաթարում է սառնարանի աշխատանքը: Սնունդը և ըմպելիքները ծածկելը նաև պահպանում է համն ու հոտը:
- Կարտոֆիլը, սոխը և սխտորը սառնարանում չպետք է պահել:
- Համոզվեք, որ մրբերը չի դիպչում ջերմաստիճանի սենսորին, որը տեղադրված է սառնարանի խցիկում: Սառնարանի խցիկում օդափնտլ ջերմաստիճան պահելու համար համոզվեք, որ մրբերը թի դիպչում սենսորին:

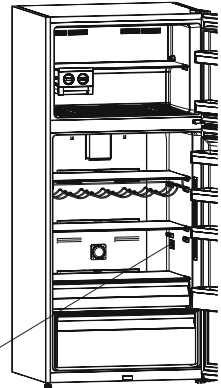

Ջերմաստիճանի սենսորային տարածք

Սառցարանի խցիկ

- Սառցախցիկը օգտագործվում է թարմ մրբերը սառեցնելու, սառեցված մրբերները փաթեթավորման վրա նսած ժամկետով պահպանելու և սառցե խաթանաբալիկներ պատրաստելու համար:
- Թարմ և տաք մրբերները մի տեղադրեք սառցարանի դռան դարակներում սառեցնելու համար: Դռան դարակները միայն օգտագործեք սառեցված մրբերների պահպանման համար:
- Թարմ և տաք մրբերները մի տեղադրեք սառեցրած մրբերի կալիին, քանի որ այն կարող է հալեցնել սառեցրած մրբերը:
- Օգտագործեք արագ սառեցնող դարակը սնային պատրաստած կերակուրները ավելի արագ սառեցնելու համար (և ցանկացած այլ մրբեր, որը անհրաժեշտ է արագ սառեցնել) սառեցնող դարակի սառեցման ավելի մեծ հզորության շնորհիվ:
- Թարմ մրբերները սառեցնելիս (օրինակ՝ միս, ձուկ և աղցած միս) բաժանեք դրանք մասնաբաժինների, որոնք իջրագործեք մեկ անգամ մատուցելու համար: Թարմ մրբերները սառեցնելիս թարմ մրբերի առավելագույն քանակը (կգ-ով), որը հնարավոր է սառեցնել 24 ժամում, նշված է սարքի պիտակին:
- Սարքի օդափնտլ կտարողակառուցվածքը առավելագույն սառեցման հզորության հասցնելու համար, ջերմաստիճանի կրճատելը պտտեք ամենաառը կարգավորման վրա 24 ժամ նախքան թարմ մրբերը սառցարանը դնելը:
- Թարմ մրբերը սառցարանի մեծ դեղնուց հետո ջերմաստիճանի կրճատելը ամենաառը կարգավորման վրա 24 ժամ սահմանելը սպորաբար բավական է: 24 ժամից հետո, եթե անհրաժեշտ է կարող եք ջերմաստիճանի կրճատել կարգավորումը նվազեցնել:
- Ուշադրություն: Էներգիայի խնայողության համար, եթե միայն քիչ քանակի մրբեր եք սառեցնում, կարիք չկա, որպեսզի ջերմաստիճանի կրճատելը կարգավորեք ամենաառը կարգավորման վրա:
- Սառեցրած մրբերի պահպանման համար, սառեցրած մրբերի փաթեթները վրա ներկայացված կրճատումները պետք է միշտ ուշադիր հետևել: Եթե տեղեկատվություն չկա, մրբերը գնման ամսաթվից սկսած 3 ամսից ավել չպետք է պահպանվի:
- Սառեցրած մրբերներ գնելիս համոզվեք, որ դրանք սառեցվել են հարմար ջերմաստիճանում և որ փաթեթավորումը անվնաս է:
- Սառեցրած մրբերները պետք է տեղափոխվեն համապատասխան տարաներով մրբերի որակը պահպանելու համար և պետք է վերադարձվեն սարքի սառեցնող տարածքներ հնարավորինս կարճ ժամանակահատվածում:
- Եթե սառեցրած մրբերի փաթեթը խոնավություն կամ անհարմալ փեղկառություն ունի հավանաբար այն նախկինում ոչ համապատասխան ջերմաստիճանում է պահպանվել և պարունակությունը փչացել է:

- Սառեցրած մրբերների պահպանման կյանքը կախված է սենյակային ջերմաստիճանից, ջերմաստիճանի կարգավորումից, դռան բացելու հաճախակիությունից, մրբերի տեսակից և տևողությունից, որը անհրաժեշտ է ապրանքը խառնարկից սուս տեղափոխելու համար: Միշտ հետևեք փաթեթավորման վրա սպաղարկած հրահանգներին և երբեք մի գերազանցեք նշված պահպանման առավելագույն ժամկետը:

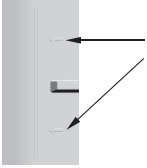

Որոշ մոդելներում՝ սառցախցիկը բեռնելիս, մի բեռնեք բեռնման սահմանափակից շատ, այլապես դուրս հնարավոր է սխալ փակվիլ:

Երբ սառցախցիկի դուռը ճիշտ չի փակվում, սառցախցիկում չափազանց շատ սառույց է գոյանում: Խնդրի կրկնությունը կանխելու համար մաքրեք սառույցը և համոզվեք, որ դուռը ամբողջությամբ փակ է:

Նաև, երբ չփակվեք սառցարանի և/կամ սառնարանի խցիկի դռները, ապա էլեկտրաէներգիայի սպառումը կավելանա:

Երբ սառցարանի դռան ամենամեղմի դարակը հանեք և մրբերը փակի օդի կլանման անցքը խցանվի մրբերով, այն կնվազեցնի սառնարանի արդյունավետությունը:

Այդ իսկ պատճառով, ուսույիր եղեք սառցարանի խցիկը բեռնելիս և համոզվեք, որ օդի կլանման անցքը չեք փակել:

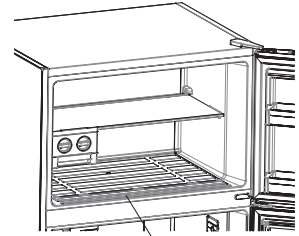

Օդի կլանման անցք

ՄԱՔՐՈՒՄԸ ԵՎ ՊԱՀՊԱՆՈՒՄԸ

- Սառնարանը անջատեք հոսանքից նախքան այն մաքրելը:
- Մի լվացեք Ձեր սառնարանը դրա մեջ ջուր լցնելով:
- Ներսի և դրսի մասերը չարտցրեք փափուկ կտորով կամ սպունգով՝ օգտագործելով սառ և օճառոտ ջուր:
- Առանձին-առանձին հանեք մասերը և մաքրեք օճառոտ ջրով: Մի լվացեք այն սպառ և լվանալու մեխենայի մեջ:
- Երբեք մի օգտագործեք դյուրավառ, պայթուցիկ կամ հայֆայիչ նյութ այն մաքրելու համար ինչպես օրինակ՝ առավորիտեղ, գազ կամ բրոմ: Որոշ առաջադիվեր մասնավորեցված են ստորև գովազուցից խցիկում Ձեր մրբերի տեղադրման և պահպանման համար:

Համոզվեք, որ Ձեր սառնարանը հոսանքից անջատված է մաքրելու ժամանակ

Լուսադիտային լուսավորությունը փոխել

Երբ Ձեր սառնարանը Լուսադիտային լուսավորություն ունի կապ հաստատեք սպասարկման կենտրոնի հետ, քանի որ այն պետք է փոխվի լրագրված մասնագետների կողմից միայն:

(ա), (բ), (գ)՝ Սառնարանի խցիկի լուսադիտային ձողանման լամպեր

Սառցարանի խցիկ
Լուսադիտային ձողանման լամպ

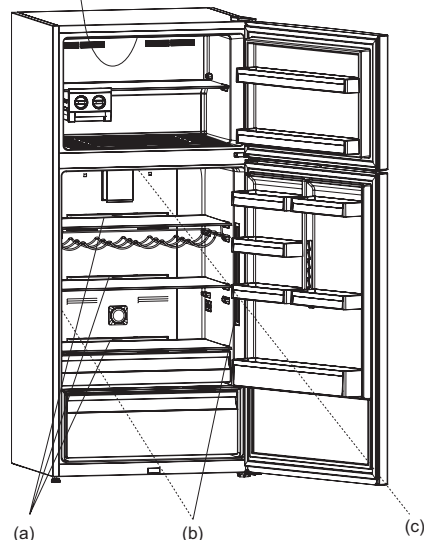

Ծանուցում. Ըստ մոդելի լուսադիտային ձողանման լամպերի քանակը և տեղը հնարավոր է փոխել:

ՏԵՂԱՓՈՒՈՒՄ ԵՎ ՏԵՂԱԴՐՄԱՆ ԴԻՐՔԻ ՓՈՓՈՒՈՒԹՅՈՒՆ

- Օրիգինալ փաթեթավորումը և փրփուրը կարող է պահել կրկին տեղափոխելու համար (ընտրովի):
- Պետ է ամրացնել Ձեր ստանդարտը հաստ փաթեթով, կապով կամ պինդ պարանցեթով և հետևել փաթեթի վրայի տեղափոխման կրահանգներին կրկին տեղափոխելու համար:
- Հանեք շարժական մասերը (զարակներ, պարագաներ, բանջարեղենի արկղեր և այլն) կամ ամրացրեք ստանդարտում ցնցումների դեմ՝ կիրառելով կապեր դիրքը փոխելու կամ տեղափոխելու ժամանակ:

Միշտ տեղափոխեք ստանդարտը դեպի վեր դիրքով:

Դուրս վերադարձնելու համար

- Հնարավոր չէ փոխել Ձեր ստանդարտի դասը բացվելու ուղղությամբ, երբ Ձեր ստանդարտի դասը բռնակները տեղադրված են դասն առջևից:
- Հնարավոր է փոխել դասը բացվելու դիրքը առանց բռնակների մոդելների դեղման:
- Երբ Ձեր ստանդարտի բացվելու ուղղությունը հնարավոր է փոխել, պետք է կապ հաստատել մոտակա կիզբրված սպասարկման կենտրոնի հետ բացվելու դիրքը փոխելու համար:

ՆԱԽՔԱՆ ՎԱՃԱՌՎԱԾ ԱՊՐԱՆՔՆԵՐԻ ՍՊԱՍԱՐԿՄԱՆ ԿԵՆՏՐՈՆ ԶԱՆԳԱՀԱՐԵԼԸ

Ստուգել զգուշացումները՝

Ձեր ստանդարտը զգուշացնում է Ձեզ, երբ գովազուցիչ արկղի և ստացարանի ջերմաստիճանները ոչ ճիշտ մակարդակների վրա են կամ երբ սարքը խնդիր ունի: Զգուշացման կոդերը ցուցադրված են Ստացարանի և Զովազուցիչ արկղի ցուցիչներում:

ՍԽԱԼԻ ՏԵՍԱԿ	ՆՇԱՆԱԿՈՒԹՅՈՒՆ	ԻՆՉՈՒՒ	ԻՆՉ ԱՆՆԵԼ
SR	«Անսարքության զգուշացում»	Կա/կան որոշ մասեր, որոնք անսարք են կամ գովազման գործընթացում անսարքություն կա	Աջակցության համար հնարավորինս շուտ զանգահարեք սպասարկման կենտրոն
SR – Կարգավորման արժեքը թարթում է ստացարանի կարգավորման արժեքի էկրանին	Ստացարանի Բավարար սառը չէ	Այս զգուշացումը կոտենեք հատկապես երկար ժամանակ հոսանք չլինելու դեպքում	<ol style="list-style-type: none"> 1. Մի ստուգեք մրերները, որոնք հալվել են և օգտագործեք կարճ ժամանակահատվածում: 2. Ստացարանի ջերմաստիճանը ավելի սառը արժեքներ սահմանեք կամ կարգավորեք գերստուգում մինչև խոնավ հարմար ջերմաստիճանի հասնել: 3. Մի տեղադրեք թարմ մրեր մինչև այս անսարքությունը չվերանա:
SR – Կարգավորման արժեքը թարթում է գովազուցիչ արկղի կարգավորման արժեքի էկրանին	«Ստանդարտի խցի Բավարար սառը չէ»	Ստանդարտի խցիկի կոտենալիս ջերմաստիճանը +4 0C է: Երբ տեսնում եք այս զգուշացումը, ապա Ձեռն մրերները փչանալու վտանգ կա:	<ol style="list-style-type: none"> 1. Ստացարանի ջերմաստիճանը ավելի սառը արժեքներ սահմանեք կամ կարգավորեք գերգովազմումն ընթացքում մինչև խոնավ հարմար ջերմաստիճանի հասնել: 2. Դուրս շուտ մի բացեք մինչև այս անսարքությունը վերանա:
SR – Կարգավորման արժեքը թարթում է ստացարանի և կարգավորման արժեքի էկրանին	«Բավարար սառը չէ զգուշացում»	Այն երկու խցիկների համար «բավարար սառը չէ» սխալի համապատասխան է:	Դուրս կոտենեք այս անսարքությունը, երբ առաջին անգամ միացնեք սարքը: այն կանջատվի, երբ խցիկները հարմար ջերմաստիճանի հասնեն

ՍեԱԿ ՏեՍԱԿ	ՆՇԱՆԱԿՈՒԹՅՈՒՆ	ԻՆՉՈՒ	ԻՆՉ ԱՆԵՆԼ
SR – Կարգավորման արժեքը բարբառն է գովազուցիչ արկղի կարգավորման արժեքի էկրանին	Ստանդարնի ից. չափագուց սառն է	Մթերքները սկսում են սառնել չափագուց շատ սառը ջերմաստիճանի պատճառով	1. Սուուգեք արդյոք «գերգովազման րեժիմը» միացած է 2. Իջացրեք ստոնարանի ջերմաստիճանի արժեքները
“_”	«Ցածր լարման Ջգոււււցուււ»	Երբ հոսանքի մոտակարպումը 170 Վ-ից ցածր է, սարբը կայուն դիրք է ստանում:	Սա սնարբուրյուն չէ: Սա կանխում է կոմպրեսորի ցանկացած վնաս: Այս գգոււււցումը կանցատվի, երբ լարումը հասնի սնրաբժեւս մակարդակի:

Ինչ անել, երբ Ջեր ստոնարանը չի աւթատում՝

Սուուգեք ար՝

- Ջեր ստոնարանը հոսանքին է միացված և միացված է,
- Ապահովիչը այրված չէ և հոսանքի սնցատում չկա
- Ջերմաստիճանի կարգավորումը «1» դիրքով է,
- Վարդակը այլևս չի աւթատում: Սուուգելու համար նույն վարդակին միացրեք իրացակով մի սարբ, որը գիտեք որ աւթատում է:

Ինչ անել, երբ Ջեր ստոնարանը վատ է աւթատում՝

Սուուգեք ար՝

- Դուք չեք գերբեռնել սարբը,
- Դուները ամբողջուրյամբ վաղվում են,
- Կոնդենսատորի վրա վաւթ չկա,
- Բավարար տարածք կա օդի շրջանուրյուն համար սարբի հետև մասում և կոդիին:

Երբ Ջեր ստոնարանը չափից շատ ադմկատ է աւթատում՝

Նորմալ ադմուկներ

Կոտրվելու (Սուոււււցի կոտրվելու) ադմուկ՝

- Ավտոմատ հալեցման ժամանակ:
- Երբ սարբը սառեցվում կամ տաքացվում է (սարբի նյութի ընդայման պատճառով):

Սեդմնել ադմուկ՝ կախում է, երբ ջերմաստիճանը միացնում կամ սնցատում է կոմպրեսորը:

Կոմպրեսորի ադմուկ՝

- Նորմալ շարժիչի ադմուկ՝ Այս ադմուկը նաւնահում է, որ կոմպրեսորը նարմալ աւթատում է
- Կոմպրեսորը աղելի շատ ադմուկ կարող է աոււււցացնել, երբ այն աոււււցին սնցում է սկիտիվացվում:

Փոււււլիների ադմուկ և պարյուն՝ Այս ադմուկը աոււււցանում է համակարգի խոդրակներ սուուուգեոսի հոււււլից:

Ջրի հաւմի ադմուկ՝ Ջրի նորմալ հաւմի ադմուկ, որը հալեցման ժամանակ հոսում է դեպի գոււււրեւցման տարա: Այս ադմուկը կարող է բլել հալեցման ժամանակ:

Օդի վիւււելու ադմուկ(Նորմալ օդափոխիչի ադմուկ)՝ Այս ադմուկը հնարավոր է լսել համակարգի նարմալ գործելու ժամանակ օդի շրջանուտուրյուն շնորհիվ:

Երբ ստոնարանի մեւջ խոնավուրյուն է աոււււցանում՝

- Արդյոք ամբողջ մթերքը պատւան վաթերափայրված է: Արդյոք բոլոր սարբները մանրակրիխ չարացված են նախնան ստոնարանը սեղադրելը:
- Արդյոք ստոնարանի դոները հաւնախ են բացվում: Ամեն սնցում դոները բացելիս սեւնակի խոնավուրյունը ներթափանցում է ստոնարանի մեւջ: Խոնավուրյուն աոււււցացումը աղելի արագ կլինի, երբ դոները աղելի հաւնախ բացեք, հասուպուես, երբ սեւնակի խոնավուրյունը բարձր է:
- Ավտոմատ հալեցումից հետո հետևի պատի վրա ջրի կարիլները աոււււցացումը նարմալ է: (Սուատիկ մոդելներում)

Երբ դոները պատւան չեն բացվում և փակվում՝

- Արդյոք մթերքի փաթերները խոնգարում են դոն փակվելուց:
- Արդյոք դոն իցիկները, դարակները և գրացները պատւան սեղադրված են:
- Արդյոք դոն մեկուսիչները կոտրված կամ պատուված են:
- Արդյոք Ջեր ստոնարանը մի մակարդակի վրա է:

Երբ ստոնարանի իցիկի եզրերը, որին դոն ամրակները միանում են տաք են՝

Հասուպուես ամառնը (տաք եղանակին), ամրակներին միացող մակերեսները կարող են տաքանալ կոմպրեսորի գործարկման ժամանակ: Սա նորմալ է:

ԿԱՐԵՎՈՐ ԿՇՈՒՄՆԵՐ՝

- Եթե սարքը անջատված է կամ խրոցակը հանած է, սպասեք անվազն 5 րոպե նախքան սարքի խրոցակը մտցնելը կամ կրկին միացնելը, որպեսզի չվնասեք կամպոնետը:
- Եթե սարքը երկար ժամանակ չի օգտագործվում (օրինակ՝ հանգստյան օրերի ժամանակ) հալեցրեք և մաքրեք սառնարանը՝ քաղցնելով դուռը բաց, որպեսզի բարբոս և հոտ չառաջանա:
- Եթե վերանշաղ քոլար հրահանգներին հետևելուց հետո խնդիրը դեռ առկա է, կապ հաստատեք մոտակա Այսպարված սպասարկման կենտրոնի հետ:
- Ձեր գնած սարքը նախատեսված է տնային օգտագործման համար և կարող է օգտագործել միայն տանը և նշված նպատակներով: Այն համար չէ առևտրային կամ ընդհանուր օգտագործման համար: Եթե սպառողը սարքը օգտագործում է այն հրահանգները խախտելով, նշենք, որ արտադրողը և վաճառողը պատասխանատվություն չեն կրում երաշխիքային ժամանակահատվածում առաջացած որևէ վերանորոգման կամ անսպասելիքային համար:
- Ձեր սարքի պահանջարկային ժամկետը Արտադրողի կողմից նշված և հայտարարված է 10 տարի (սարքի պատշաճ օգործարկման համար անհրաժեշտ պահեստային մասերի համար ժամանակահատված):

ԷՆԵՐԳԱՅՆԱՅՈՒՂՈՒՅՈՒՆ ԽՈՐՀՈՐԴՆԵՐ

1. Սարքը տեղադրեք սառը, լավ օդափոխվող սենյակում, բայց ոչ անմիջապես արևի լույսը տակ և ոչ էլ ջերմության աղբյուրի կողմին (ռադիատոր, գազօջախ և այլն): Այլապես օգտագործեք մեկուսիչ ավտե:
2. Թողնել որպեսզի տաք սնունդն ու ըմպելիքները գովաճան նախքան սարքավորման մեջ դնելը:
3. Եթե սառցակալած մթերքը հալվում է, դրեք այն սառնարանի խցիկում: Սառեցրած մթերքի ցածր ջերմաստիճանը կօգնի սառեցնել սառնարանի խցիկը, երբ այն հալում է: Այդպես այն կրճատում է էլեկտրաէներգիայի անհրաժեշտությունը:
4. Ըմպելիքներ և հեղուկներ տեղադրելիս դրանք պետք է ծածկվեն: Այլապես, սարքի խոնավությունը ավելանում է: Այդ խնկ պատճառով, աշխատանքի ժամանակը երկարում է: Ըմպելիքների և հեղուկների ծածկելը նաև պահպանում է հոտն ու համը:
5. Մթերք և ըմպելիքներ տեղադրելիս, բացեք սարքի դուռը հնարավորինս կարճ ժամանակով:
6. Սարքում ցածրացած այլ ջերմաստիճանով խցիկների կալիբրիչները վառ պահեք (վառ դարակ, ցրտահարման դարակ և այլն):
7. Դռան մեկուսիչը պետք է մաքուր լինի և պատշաճ վիճակում: Փոխեք մեկուսիչները, երբ մաշված են:

ՍԱՐՔԻ ՄԱՍԵՐԸ ԵՎ ԽՑԻԿՆԵՐԸ

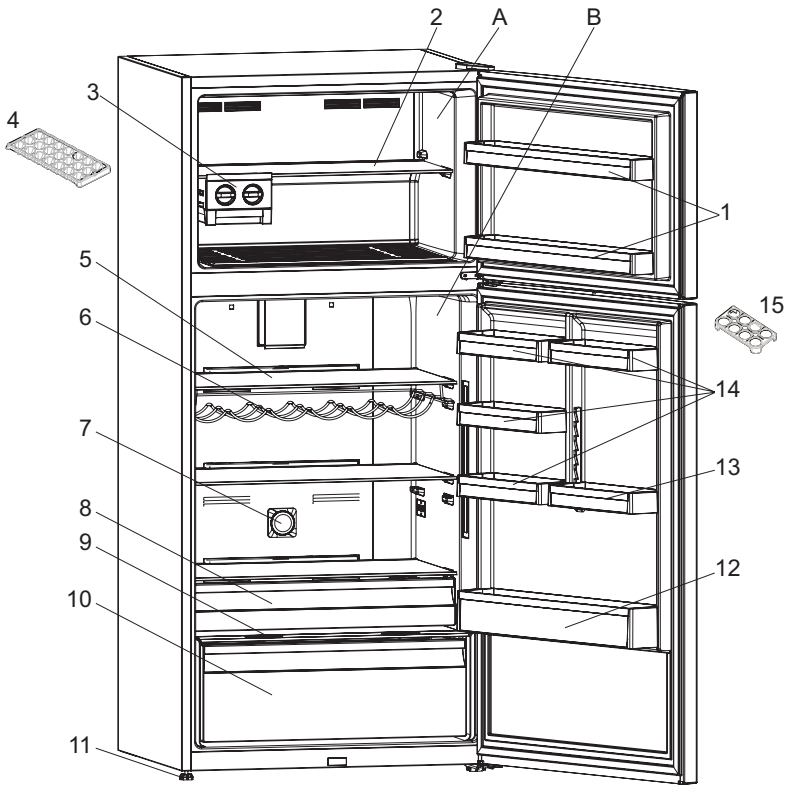

Այս պրեզենտացիան միայն սարքի մասերի մասին տեղեկատվություն է:
Մասերը հնարավոր է տարբերվեն սարքի մոդելից կախված:

- A. ՍԱՌՆԱՐԱՆԻ ԽՑԻԿ
- B. ՍԱՌՑԱՐԱՆԻ ԽՑԻԿ

- 1. Սառցարանի դռան դարակներ
- 2. Սառցարանի դարակ
- 3. Սառույցի արկղ *
- 4. Սառույցի արկղի սկստեղ *
- 5. Սառնարանի խցիկի դարակներ
- 6. Շեքի դարակ / Գինու ցանց *
- 7. Իսն առաջնույ սարքի *
- 8. Ցրտահարման դարակ *

- 9. Ապակե դարակ փակ դարակի վրա
- 10. Փակ դարակ
- 11. Ետքը կանգնեցնող ստեղ
- 12. Շեխ դարակ
- 13. Դռան կարգավորվող դարակ *
- 14. Դռան դարակներ
- 15. Ջվի տարա

* Որոշ մոդելներում

NORME DI SICUREZZA

IMPORTANTE: da leggere e rispettare

Prima di utilizzare l'apparecchio, leggere le seguenti norme di sicurezza. Conservarle per eventuali consultazioni successive.

Questo manuale e l'apparecchio sono corredati da importanti avvertenze di sicurezza, da leggere e rispettare sempre. Il fabbricante declina qualsiasi responsabilità che derivi dalla mancata osservanza delle presenti istruzioni di sicurezza, da usi impropri dell'apparecchio o da errate impostazioni dei comandi..

 Tenere i bambini di età inferiore a 3 anni lontani dall'apparecchio. Senza la sorveglianza costante di un adulto, tenere l'apparecchio fuori dalla portata dei bambini di età inferiore a 8 anni. L'uso di questo apparecchio da parte di bambini di età superiore agli 8 anni, di persone con ridotte capacità fisiche, sensoriali o mentali o di persone sprovviste di esperienza e conoscenze adeguate è consentito solo con un'adeguata sorveglianza, o se tali persone siano state istruite sull'utilizzo sicuro dell'apparecchio e siano consapevoli dei rischi. Vietare ai bambini di giocare con l'apparecchio. La pulizia e la manutenzione ordinaria non devono essere effettuate da bambini senza la supervisione di un adulto. Ai bambini di età compresa tra i 3 e gli 8 anni è consentito caricare e scaricare apparecchi refrigeranti.

USO CONSENTITO

 **ATTENZIONE:** l'apparecchio non è destinato ad essere messo in funzione mediante un dispositivo esterno o un sistema di comando a distanza separato.

 L'apparecchio è destinato all'uso domestico e ad applicazioni

analoghe, quali: aree di cucina per il personale di negozi, uffici e altri contesti lavorativi; agriturismi; camere di hotel, motel, bed & breakfast e altri ambienti residenziali.

 Questo apparecchio non è destinato all'uso professionale. Non utilizzare l'apparecchio all'aperto.

 La lampadina utilizzata nell'apparecchio è progettata specificatamente per gli elettrodomestici e non è adatta per l'illuminazione domestica (Regolamento CE 244/2009).

 L'apparecchio è predisposto per operare in ambienti in cui la temperatura sia compresa nei seguenti intervalli, a seconda della classe climatica riportata sulla targhetta. L'apparecchio potrebbe non funzionare correttamente se lasciato per un lungo periodo ad una temperatura superiore o inferiore all'intervallo previsto.

Classe climatica T. amb. (°C)

SN: Da 10 a 32

N: Da 16 a 32

ST: Da 16 a 38

T: Da 16 a 43

 Questo apparecchio non contiene CFC. Il circuito refrigerante contiene R600a (HC). Apparecchi con isobutano (R600a): l'isobutano è un gas naturale senza effetti nocivi sull'ambiente, tuttavia è infiammabile. È perciò indispensabile assicurarsi che i tubi del circuito refrigerante non siano danneggiati, in particolare durante lo svuotamento del circuito refrigerante.

 **AVVERTENZA:** Non danneggiare i tubi del circuito refrigerante

dell'apparecchio.

⚠ AVVERTENZA: Mantenere libere da ostruzioni le aperture di ventilazione nello spazio circostante l'apparecchio o nella nicchia di incasso.

⚠ AVVERTENZA: Non usare dispositivi meccanici, elettrici o chimici diversi da quelli raccomandati dal produttore per accelerare il processo di sbrinamento.

⚠ AVVERTENZA: Non usare o introdurre apparecchiature elettriche all'interno degli scomparti dell'apparecchio se queste non sono del tipo espressamente autorizzato dal produttore.

⚠ AVVERTENZA: i produttori di ghiaccio e/o i distributori d'acqua non direttamente collegati all'alimentazione idrica devono essere riempiti unicamente con acqua potabile.

⚠ AVVERTENZA: I produttori di ghiaccio e/o distributori d'acqua devono essere collegati a un condotto di alimentazione che fornisca soltanto acqua potabile, con una pressione dell'acqua compresa tra 0,17 e 0,81 MPa (1,7 e 8,1 bar).

⚠ Non conservare all'interno dell'apparecchio sostanze esplosive quali bombolette spray con propellente infiammabile.

⚠ Non ingerire il liquido (atossico) contenuto negli accumulatori di freddo (presenti in alcuni modelli). Non mangiare cubetti di ghiaccio o ghiaccioli subito dopo averli tolti dal congelatore poiché potrebbero causare bruciature da freddo.

⚠ Per i prodotti che prevedono l'uso di un filtro aria all'interno di un coperchio ventola accessibile, il filtro deve essere sempre in posizione quando il frigorifero è in funzione.

⚠ Non conservare nel comparto congelatore alimenti liquidi in contenitori di vetro, perché questi potrebbero rompersi.

Non ostruire la ventola (se presente) con gli alimenti. Dopo avere introdotto gli alimenti, assicurarsi che le porte dei compartimenti si chiudano bene, in particolare la porta del comparto congelatore.

⚠ Sostituire non appena possibile le guarnizioni danneggiate.

⚠ Utilizzare il comparto frigorifero solo per la conservazione di alimenti freschi e il comparto congelatore solo per la conservazione di alimenti congelati, la congelazione di cibi freschi e la produzione di cubetti di ghiaccio.

⚠ Non conservare alimenti senza confezione a contatto diretto con le superfici del frigorifero o del congelatore.

Gli apparecchi possono essere dotati di compartimenti speciali (compartimento cibi freschi, comparto zero gradi, ecc.). Se non altrimenti indicato nel libretto del prodotto, questi compartimenti possono essere rimossi mantenendo prestazioni equivalenti.

⚠ Il C-Pentano è utilizzato come agente dilatante nella schiuma isolante ed è un gas infiammabile.

Di seguito sono descritti i compartimenti dell'apparecchio più adatti per la conservazione di specifici tipi di alimenti tenendo conto della diversa distribuzione delle temperature:

- Compartimento frigorifero:

- 1) Area superiore del comparto frigorifero & porta - zona temperata: Conservazione di frutta tropicale, lattine, bevande, uova, salse, sottaceti, burro, conserve
- 2) Area centrale del comparto

frigorifero - zona fredda:

Conservazione di formaggi, latte, latticini, piatti pronti, yogurt

3) Area inferiore del comparto

frigorifero - zona più fredda:

Conservazione di affettati, dessert, carne, pesce, semifreddi, pasta fresca, panna acida, pesto/sughi, piatti cucinati, creme dolci, budini e formaggi a pasta molle 4) Cassetto frutta & verdura nella parte bassa del comparto frigorifero: Conservazione di frutta e verdura (esclusi i frutti tropicali)

5) Comparto refrigerante: Il cassetto più freddo è indicato solo per la conservazione di carne e pesce

- Comparto congelatore:

Il comparto a 4 stelle (****) è adatto per congelare gli alimenti che si trovano a temperatura ambiente e per conservare i surgelati, perché la temperatura è distribuita in modo uniforme nell'intero comparto. I surgelati acquistati hanno la data di scadenza stampata sulla confezione. Questa data tiene conto del tipo di alimento e deve essere perciò rispettata. Le durate di conservazione consigliate per gli alimenti freschi sono le seguenti: 1-3 mesi per formaggi, crostacei, gelati, salumi, latte, liquidi freschi; 4 mesi per bistecche o tagli di carne (manzo, agnello, suino); 6 mesi per burro o margarina, pollame (pollo, tacchino); 8-12 mesi per frutta (esclusi gli agrumi), arrostiti di carne (manzo, suino, agnello), verdure.

Le date di scadenza riportate sulle confezioni degli alimenti conservati nella zona a 2 stelle devono essere obbligatoriamente rispettate.

Per evitare la contaminazione degli alimenti, osservare le seguenti indicazioni:

- L'apertura prolungata della porta può causare un considerevole aumento della temperatura nei comparti dell'apparecchio.

- Pulire periodicamente le superfici che possono entrare a contatto con gli alimenti e i sistemi di scarico accessibili.

- Pulire i serbatoi dell'acqua se non vengono usati per 48 ore; se l'acqua non viene prelevata per 5 giorni, sciacquare completamente il sistema collegato alla rete idrica.

- Conservare in frigorifero la carne e il pesce crudi in recipienti adatti, in modo che non entrino a contatto con gli altri alimenti e non perdano liquidi.

- I comparti per surgelati con due stelle sono adatti per la conservazione degli alimenti pre-congelati, la conservazione o la produzione di gelato e la produzione di cubetti di ghiaccio.

- Non congelare gli alimenti freschi nei comparti a una, due o tre stelle.

- Se l'apparecchio refrigerante deve essere lasciato vuoto a lungo, si raccomanda di spegnere, sbrinare, pulire e asciugare l'apparecchio e di lasciare la porta aperta per impedire la formazione di muffe.

INSTALLAZIONE

⚠ Per evitare il rischio di lesioni personali, le operazioni di movimentazione e installazione dell'apparecchio devono essere eseguite da almeno due persone. Per evitare rischi di taglio, utilizzare guanti protettivi per le operazioni di disimballaggio e installazione.

⚠ L'installazione, comprendente anche eventuali raccordi per l'alimentazione idrica e i collegamenti elettrici, e gli interventi di riparazione

devono essere eseguiti da personale qualificato. Non riparare né sostituire alcuna parte dell'apparecchio a meno che ciò non sia espressamente indicato nel manuale d'uso.

Tenere i bambini a distanza dal luogo dell'installazione. Dopo aver disimballato l'apparecchio, assicurarsi che non sia stato danneggiato durante il trasporto. In caso di problemi, contattare il rivenditore o il Servizio Assistenza più vicino. A installazione completata, conservare il materiale di imballaggio (parti in plastica, polistirolo, ecc.) al di fuori della portata dei bambini per evitare possibili rischi di soffocamento. Per evitare rischi di scosse elettriche, prima di procedere all'installazione scollegare l'apparecchio dalla rete elettrica. Durante l'installazione, accertarsi che l'apparecchio non possa danneggiare il cavo di alimentazione e causare così rischi di scosse elettriche.

Attivare l'apparecchio solo dopo avere completato la procedura di installazione.

⚠ Nello spostare l'apparecchio, fare attenzione per evitare di danneggiare i pavimenti (ad esempio di parquet). Installare l'apparecchio su un pavimento in grado di sostenerne il peso e in un ambiente adatto alle sue dimensioni e al suo utilizzo. Controllare che l'apparecchio non sia vicino a una fonte di calore e che i quattro piedini siano stabili e bene in appoggio sul pavimento, regolandoli se necessario; controllare inoltre che l'apparecchio sia perfettamente in piano usando una livella a bolla d'aria.

Attendere almeno due ore prima di attivare l'apparecchio, per dare modo al circuito refrigerante di essere perfettamente efficiente.

⚠ **AVVERTENZA:** Quando si posiziona l'apparecchio, fare attenzione a non incastrare o danneggiare il cavo di alimentazione.

⚠ **AVVERTENZA:** per evitare pericoli dovuti all'instabilità dell'apparecchio, posizionarlo o fissarlo attenendosi alle istruzioni del produttore.

È vietato posizionare il frigorifero in modo che la sua parete posteriore (bobina del condensatore) entri a contatto con il tubo metallico di un piano di cottura a gas, con le tubazioni metalliche del gas o dell'acqua o con cavi elettrici.

⚠ Per garantire un'adeguata ventilazione, lasciare i lati e la parte superiore dell'apparecchio sufficientemente distanziati dalla parete. Per impedire l'accesso alle superfici calde, la distanza fra il lato posteriore dell'apparecchio e la parete retrostante dovrebbe essere di 50 mm. Uno spazio inferiore determinerà un maggiore consumo energetico dell'apparecchio.

Durante l'installazione, staccare il cavo di alimentazione dal gancio del condensatore prima di collegare il prodotto alla rete elettrica.

AVVERTENZE ELETTRICHE

⚠ Deve essere possibile scollegare l'apparecchio dalla rete elettrica disinserendo la spina, se questa è accessibile, o tramite un interruttore multipolare installato a monte della presa nel rispetto dei regolamenti elettrici vigenti; inoltre, la messa a terra dell'apparecchio deve essere conforme alle norme di sicurezza elettrica nazionali.

⚠ Non utilizzare cavi di prolunga, prese multiple o adattatori. Una volta terminata l'installazione, i componenti elettrici non dovranno più essere accessibili. Non utilizzare

l'apparecchio quando si è bagnati oppure a piedi nudi.

Non accendere l'apparecchio se il cavo di alimentazione o la spina sono danneggiati, se si osservano anomalie di funzionamento o se l'apparecchio è caduto o è stato danneggiato.

 Se il cavo di alimentazione è danneggiato, deve essere sostituito con uno dello stesso tipo dal produttore, da un centro di assistenza autorizzato o da un tecnico qualificato per evitare situazioni di pericolo o rischi di scosse elettriche.

 Accertarsi che la tensione elettrica indicata sulla targhetta matricola dell'apparecchio corrisponda a quella della propria abitazione.

 **AVVERTENZA:** Non disporre prese multiple o alimentatori portatili sul retro dell'apparecchio.

PULIZIA E MANUTENZIONE

 **AVVERTENZA:** Per evitare rischi di folgorazione, prima di qualsiasi intervento di manutenzione accertarsi che l'apparecchio sia spento e scollegato dall'alimentazione elettrica; inoltre, non usare in nessun caso pulitrici a getto di vapore.

 Non usare detergenti abrasivi o aggressivi quali ad esempio spray per vetri, creme abrasive, liquidi infiammabili, cere, detergenti concentrati, sbiancanti o detersivi contenenti prodotti derivati dal petrolio sulle parti in plastica, gli interni, i rivestimenti delle porte o le guarnizioni. Non utilizzare carta da cucina, spugnette abrasive o altri strumenti di pulizia aggressivi.

SMALTIMENTO DEL MATERIALE DI IMBALLAGGIO

Il materiale di imballaggio è riciclabile al 100% ed è contrassegnato dal simbolo del riciclaggio .

Le varie parti dell'imballaggio devono pertanto

essere smaltite responsabilmente e in stretta osservanza delle norme stabilite dalle autorità locali.

SMALTIMENTO DEGLI ELETTRODOMESTICI

Questo prodotto è stato fabbricato con materiale riciclabile o riutilizzabile.

Smaltire il prodotto rispettando le normative locali in materia. Per ulteriori informazioni sul trattamento, il recupero e il riciclaggio degli elettrodomestici, contattare l'ufficio locale competente, il servizio di raccolta dei rifiuti domestici o il negozio presso il quale il prodotto è stato acquistato. Questo apparecchio è contrassegnato in conformità alla Direttiva Europea 2012/19/UE sui rifiuti di apparecchiature elettriche ed elettroniche (RAEE). Provvedendo al corretto smaltimento del prodotto si contribuirà ad evitare potenziali conseguenze negative sull'ambiente e sulla salute umana.

Questo simbolo  sul prodotto o sulla documentazione di accompagnamento indica che il prodotto non deve essere trattato come rifiuto domestico, ma deve essere consegnato presso l'idoneo punto di raccolta per il riciclaggio di apparecchiature elettriche ed elettroniche.

CONSIGLI PER IL RISPARMIO ENERGETICO

Per garantire un'adeguata ventilazione, seguire le istruzioni di installazione.

Una ventilazione insufficiente sul retro dell'apparecchio provoca un aumento del consumo energetico e una riduzione dell'efficienza del raffreddamento.

L'apertura frequente delle porte può causare un aumento del consumo di energia.

La temperatura interna dell'apparecchio e il consumo energetico possono variare anche in funzione della temperatura ambiente e del luogo di installazione. Questi fattori devono essere presi in considerazione quando si imposta il termostato. Ridurre allo stretto necessario l'apertura delle porte. Per scongelare prodotti surgelati, collocarli nel comparto frigorifero.

La bassa temperatura dei prodotti surgelati raffredda gli alimenti nel comparto frigorifero. Fare raffreddare alimenti e bevande calde prima di introdurli nell'apparecchio.

Il posizionamento dei ripiani nel frigorifero non ha effetto sull'utilizzo efficiente dell'energia. Collocare gli alimenti sui ripiani in maniera da assicurare un'appropriata circolazione dell'aria (gli alimenti non devono essere a contatto tra di loro e non devono essere a contatto con la parete posteriore interna).

Si può aumentare la capacità dell'area di conservazione di alimenti surgelati togliendo i cestelli e, se presente, il ripiano Stop Frost.

I rumori provenienti dal compressore che sono descritti come rumori normali nella Guida rapida del prodotto non devono destare preoccupazione.

FUNZIONI E POSSIBILITÀ

Informazioni sulla tecnologia di raffreddamento di nuova generazione

I frigoriferi con tecnologia di raffreddamento di nuova generazione presentano un funzionamento diverso rispetto ai frigoriferi statici. Gli altri frigoriferi sono soggetti alla formazione di brina nel comparto congelatore per effetto dell'apertura della porta e dell'umidità contenuta negli alimenti. Questi apparecchi richiedono uno sbrinamento periodico: occorre spegnere il frigorifero, trasferire i surgelati in un contenitore adatto e rimuovere il ghiaccio che si è accumulato nel comparto congelatore.

Nei frigoriferi con tecnologia di raffreddamento di nuova generazione, una ventola produce una circolazione continua di aria fredda e secca nei compartimenti frigorifero e congelatore. Quest'aria raffredda uniformemente gli alimenti, impedendo la formazione di umidità e di ghiaccio.

Nel comparto frigorifero, l'aria spinta dalla ventola posta nella parte superiore del comparto viene raffreddata mentre passa nello spazio retrostante il condotto dell'aria. Allo stesso tempo, essa viene espulsa uniformemente attraverso i fori del condotto dell'aria, esercitando la sua azione raffreddante nell'intero comparto frigorifero.

Non essendovi alcun passaggio d'aria tra il comparto frigorifero e il congelatore, non avviene alcun trasferimento di odori.

Grazie a questo processo, un frigorifero con tecnologia di raffreddamento di nuova generazione offre non solo una maggiore facilità d'uso, ma anche una grande capienza e un aspetto esteticamente gradevole.

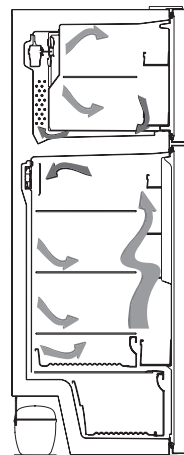

Display e pannello comandi

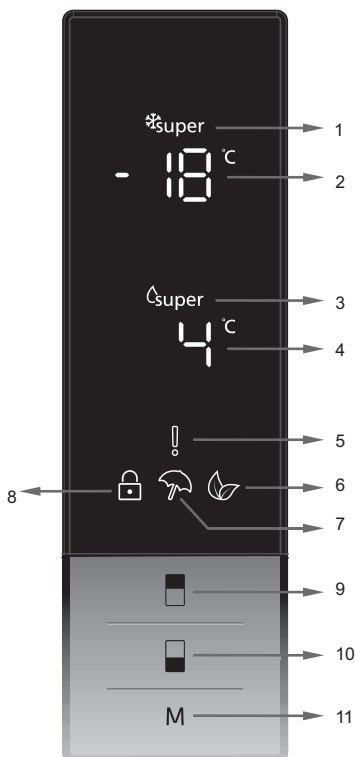

Uso del pannello comandi

1. Indicazione di temperatura del frigorifero.
2. Indicatore della modalità Super Cool.
3. Indicazione di temperatura del congelatore.
4. Indicatore della modalità Super Freeze.
5. Simbolo di allarme.
6. Simbolo della modalità Economy.
7. Simbolo della modalità Vacanza.
8. Simbolo del blocco di sicurezza.
9. Permette di modificare la temperatura del comparto congelatore e di attivare la modalità Super Freeze. La temperatura può essere impostata su -16, -18, -20, -22, -24 °C, Super Freeze.
10. Permette di modificare la temperatura del comparto frigorifero e di attivare la modalità Super Cool. La temperatura può essere impostata su 8, 6, 5, 4, 2 °C, Super Cool.
11. Permette di attivare le modalità Economy e Vacanza.

Uso del frigorifero

Modalità Super Freeze

Come si attiva?

- Premere il tasto di modifica della temperatura del congelatore finché sul display compare il simbolo della modalità Super Freeze. Sarà emesso un doppio segnale acustico. per confermare che la modalità è stata impostata.

Mentre è attiva questa modalità:

- È possibile regolare la temperatura del comparto frigorifero e della modalità Super Cool. Queste operazioni non avranno effetto sulla modalità Super Freeze.
- Non è possibile selezionare le modalità Economy e Vacanza.
- La modalità Super Freeze può essere disattivata con la stessa procedura usata per la sua attivazione.

Modalità Super Cool

Come si attiva?

- Premere il tasto di modifica della temperatura del frigorifero finché sul display compare il simbolo della modalità Super Cool. Sarà emesso un doppio segnale acustico. per confermare che la modalità è stata impostata.

Mentre è attiva questa modalità:

- È possibile regolare la temperatura del comparto congelatore e della modalità Super Freeze. Queste operazioni non avranno effetto sulla modalità Super Cool.
- Non è possibile selezionare le modalità Economy e Vacanza.
- La modalità Super Cool può essere disattivata con la stessa procedura usata per la sua attivazione.

Modalità Economy

Come si attiva?

- Premere il tasto di selezione modalità finché sul display compare il simbolo della modalità Economy.
- Rilasciare il tasto: dopo un secondo sarà impostata la modalità Economy e l'indicatore corrispondente lampeggerà per 3 volte. L'attivazione della modalità viene segnalata con un doppio segnale acustico.
- Gli indicatori di temperatura del frigorifero e del congelatore mostreranno "E".
- Il simbolo della modalità Economy e la lettera E resteranno visualizzati fino al termine della modalità.

Mentre è attiva questa modalità:

- È possibile regolare la temperatura del comparto congelatore. Al termine della modalità Economy, l'apparecchio tornerà a operare ai valori selezionati prima della sua attivazione.
- È possibile regolare la temperatura del comparto frigorifero. Al termine della modalità Economy, l'apparecchio tornerà a operare ai valori selezionati prima della sua attivazione.
- È possibile selezionare le funzioni Super Cool e Super Freeze. Attivando la modalità Super Cool, la modalità Economy viene automaticamente disattivata.
- La modalità Vacanza può essere selezionata solo disattivando la modalità Economy.
- Per disattivarla è sufficiente premere nuovamente il tasto di selezione modalità.

Modalità Vacanza

Come si attiva?

- Premere il tasto di selezione modalità finché sul display compare il simbolo della modalità Vacanza
- Rilasciare il tasto: dopo un secondo sarà impostata la modalità Economy e l'indicatore corrispondente lampeggerà per 3 volte. L'attivazione della modalità viene segnalata con un doppio segnale acustico.
- L'indicatore della temperatura del comparto frigorifero mostrerà "--".
- Il simbolo della modalità Vacanza e i trattini "--" resteranno visualizzati fino al termine della modalità.

Mentre è attiva questa modalità:

- È possibile regolare la temperatura del comparto congelatore. Al termine della modalità Vacanza, l'apparecchio tornerà a operare ai valori selezionati prima della sua attivazione.
- È possibile regolare la temperatura del comparto frigorifero. Al termine della modalità Vacanza, l'apparecchio tornerà a operare ai valori selezionati prima della sua attivazione.
- È possibile selezionare le funzioni Super Cool e Super Freeze. Attivando una di queste funzioni, la modalità Vacanza viene automaticamente disattivata.
- La modalità Economy può essere selezionata solo disattivando la modalità Vacanza.
- Per disattivarla è sufficiente premere nuovamente il tasto di selezione della modalità.



Modalità di raffreddamento bevande

Come si attiva?

- Questa modalità viene usata per raffreddare le bevande in un tempo prestabilito e regolabile.

Mentre è attiva questa modalità:

- Premere il tasto Congelatore per 5 secondi.
- Sull'indicatore di temperatura del congelatore comparirà un'animazione e sul display di temperatura del frigorifero lampeggerà il valore 05.
- Premere il tasto Frigorifero per regolare il tempo desiderato (05 - 10 - 15 - 20 - 25 - 30 minuti).
- Dopo avere selezionato il valore, il numero lampeggerà per 3 volte e sarà emesso un doppio segnale acustico.
- Il tempo visualizzato sarà impostato entro 2 secondi dal rilascio del tasto.
- Sarà quindi avviato il conto alla rovescia, minuto per minuto, a partire dal tempo impostato.
- Sul display lampeggerà il tempo residuo.
- Per annullare questa modalità, premere il tasto Congelatore per 5 secondi.



Blocco di sicurezza

Come si attiva?

- È disponibile una funzione di blocco per evitare che i bambini giochino con i tasti e modifichino le impostazioni dell'apparecchio.

Attivazione del blocco di sicurezza

- Premere simultaneamente i tasti Congelatore e Frigorifero per 5 secondi.

Mentre è attiva questa modalità:

- Premere simultaneamente i tasti Congelatore e Frigorifero per 5 secondi.

Nota: la funzione di blocco si disattiva anche in caso di interruzione della corrente elettrica o allo spegnimento dell'apparecchio..



Modalità salvaschermo

Come si attiva?

- Questa modalità viene attivata premendo il tasto di selezione modalità per 5 secondi.
- Quando è attiva la modalità salvaschermo, dopo 5 secondi dall'ultima pressione dei tasti le luci del pannello comandi si spengono.
- Se si preme un tasto quando le luci del pannello comandi sono spente, sul display appaiono le impostazioni correnti ed è possibile eseguire le regolazioni desiderate. Se entro 5 secondi non si preme nessun tasto e non si disattiva la modalità salvaschermo, il pannello comandi si spegne nuovamente.
- Per disattivare la modalità salvaschermo, premere nuovamente il tasto di selezione modalità per 5 secondi.
- Il blocco di sicurezza può essere attivato anche se è attiva la modalità salvaschermo.



Impostazione della temperatura del frigorifero

- L'indicatore di temperatura è impostato inizialmente sul valore +4 °C.
- Premere una volta il tasto Frigorifero.
- Premendo questo tasto, l'indicatore mostra l'ultimo valore di temperatura impostato per il frigorifero.
- Ad ogni pressione successiva del tasto viene presentato un valore inferiore (+8°C, +6°C, +5°C, +4°C, +2°C, Super Cool)
- Continuare a premere il tasto finché sul display compare il simbolo della modalità Super Cool, quindi rilasciare il tasto; dopo 1 secondo il simbolo Super Cool inizierà a lampeggiare.
- Continuando a premere il tasto, l'indicazione sul display ripartirà dal valore +8°C.
- Al termine della modalità Vacanza, Super Freeze, Super Cool o Economy, l'apparecchio torna a operare al valore di temperatura che era impostato in precedenza.



Impostazione della temperatura del congelatore

- L'indicatore di temperatura è impostato inizialmente sul valore -18°C.
- Premere una volta il tasto Congelatore.
- Alla prima pressione del tasto, il display mostra l'ultimo valore di temperatura impostato.
- Ad ogni pressione successiva del tasto saranno visualizzate temperature inferiori (-16°C, -18°C, -20°C, -22°C, -24°C, Super Freeze).
- Continuare a premere il tasto finché sul display compare il simbolo della modalità Super Freeze, quindi rilasciare il tasto; dopo 1 secondo il simbolo Super Freeze inizierà a lampeggiare.
- Continuando a premere il tasto, l'indicazione sul display ripartirà dal valore -16°C.
- Al termine della modalità Vacanza, Super Freeze, Super Cool o Economy, l'apparecchio torna a operare al valore di temperatura che era impostato in precedenza.



Avvertenze per la regolazione della temperatura

- La temperatura dovrebbe essere regolata in base alla frequenza di apertura della porta e alla quantità di alimenti conservati in frigorifero.
- Non passare a un'altra regolazione prima di avere completato quella in corso.
- Dopo il collegamento alla rete elettrica, il frigorifero dovrebbe essere lasciato acceso per alcune ore (fino a un massimo di 24 ore, in base alla temperatura ambiente) perché si possa raffreddare completamente. In questo periodo, non aprire con frequenza le porte del frigorifero e non introdurre grandi quantità di alimenti.
- Quando si riaccende il frigorifero dopo averlo staccato dalla rete elettrica, o dopo un'interruzione di corrente, viene attivata una funzione di ritardo di 5 minuti per impedire possibili danni al compressore. Al termine dei 5 minuti il frigorifero riprenderà il normale funzionamento.
- Il frigorifero è progettato per operare entro i valori di temperatura ambiente previsti dagli standard, in funzione della classe climatica riportata sulla targhetta dati. Si raccomanda di non utilizzare il frigorifero al di fuori dei limiti di temperatura dichiarati in termini di efficacia di raffreddamento.
- Questo apparecchio è progettato per essere usato

Classe climatica	Amb. T. (°C)
SN:	From 10 to 32 °C
ST:	From 16 to 38 °C;
N:	From 16 to 32 °C
T:	From 16 to 43 °C

Accessori

Twist Ice (In alcuni modelli)

- Estrarre la vaschetta del ghiaccio
- Riempirla d'acqua fino alla linea.
- Reinscrivere la vaschetta del ghiaccio nella posizione originaria
- Una volta formati i cubetti di ghiaccio, ruotare la leva per farli cadere nel cassetto.

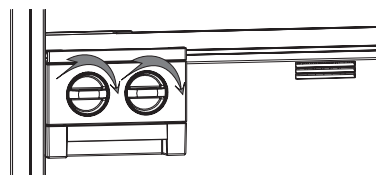

Nota:

- Non versare l'acqua direttamente nel cassetto del ghiaccio. Così facendo si potrebbe danneggiare il cassetto.
- A volte risulta difficile spostare il produttore di ghiaccio mentre il frigorifero è in funzione. In questi casi, pulirlorimuovendo i ripiani di vetro.

Rimozione del produttore di ghiaccio

- Rimuovere i ripiani di vetro del congelatore
- Rimuovere il produttore di ghiaccio tirandolo verso sinistra o verso destra sul ripiano.

È possibile rimuovere il produttore di ghiaccio per aumentare il volume disponibile nel comparto congelatore.

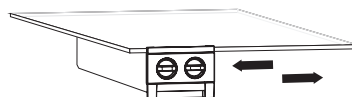

Vaschetta del ghiaccio (In alcuni modelli)

- Riempire d'acqua la vaschetta del ghiaccio e riporla nel comparto congelatore.
- Quando l'acqua è completamente ghiacciata, è possibile torcere la vaschetta come illustrato nella figura per estrarre i cubetti di ghiaccio.

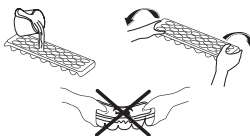

Ripiano refrigerante (In alcuni modelli)

Il comparto refrigerante permette di preservare più a lungo la freschezza e il sapore degli alimenti senza congelarli. Quando la vaschetta del comparto refrigerante è sporca, rimuoverla e lavarla con acqua.

(L'acqua gela a 0°C, ma gli alimenti che contengono sale o zucchero congelano a temperature più basse)

In genere, il comparto refrigerante viene usato per pesce crudo, alimenti in salamoia, riso, ecc.

Non introdurre in questo comparto gli alimenti che si desidera congelare o le vaschette del ghiaccio.

Rimozione del ripiano refrigerante

- Estrarre il ripiano refrigerante facendolo scorrere sulle guide verso di sé.
- Sollevarlo dalle guide per rimuoverlo.

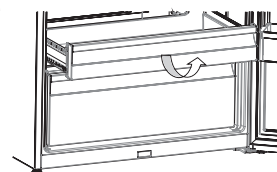
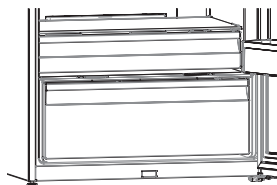

Controllo umidità

Il regolatore di umidità in posizione chiusa favorisce una conservazione più lunga di frutta e verdura.

Se il cassetto frutta e verdura è completamente pieno, il regolatore posto nella parte anteriore del cassetto dovrebbe essere aperto. In questo modo, il tasso di umidità dell'aria nel cassetto frutta e verdura viene controllato e si favorisce una durata di conservazione più lunga.

Se si osserva formazione di condensa sul ripiano di vetro, il regolatore di umidità deve essere portato in posizione aperta.

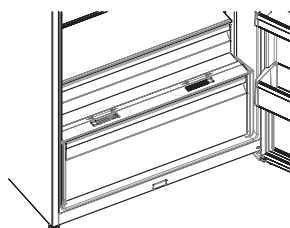

Balconcino regolabile (In alcuni modelli)

Il balconcino della porta può essere regolato a cinque altezze differenti per creare lo spazio di conservazione necessario.

Per cambiare la posizione del balconcino:

sollevare il lato anteriore del balconcino (1) e spostarlo in alto o in basso (2) tenendolo con entrambe le mani (Fig 1)

Prima di rilasciare il balconcino, controllare che sia agganciato correttamente sulla porta.

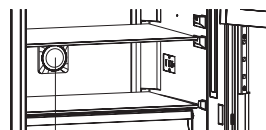

Fig 1

Active Oxygen (In alcuni modelli)

Il sistema Active Oxygen diffonde ioni negativi che neutralizzano le particelle di polvere e gli odori sgradevoli nell'aria, mantenendo gli alimenti più freschi. Esercitando questa azione nel frigorifero, il sistema Active Oxygen migliora la qualità dell'aria ed elimina i cattivi odori.

- Questa funzione è opzionale e non è disponibile in tutti i modelli.
- La posizione dello ionizzatore può variare tra un modello e l'altro.



Active Oxygen

Active Fresh Filter (In alcuni modelli)

La tecnologia Active Fresh Filter agisce rimuovendo il gas di etilene (un prodotto rilasciato

in modo naturale dagli alimenti freschi) e gli odori sgradevoli dal cassetto frutta e verdura.

In questo modo, gli alimenti si conservano freschi più a lungo.

- Il dispositivo Active Fresh Filter deve essere pulito una volta all'anno. Il filtro dovrà essere posto per due ore in forno alla temperatura di 65°C.
- Per pulire il filtro, rimuovere il coperchio posteriore del vano del filtro tirandolo in direzione della freccia (A).
- Il filtro non deve essere lavato con acqua o detersivi.

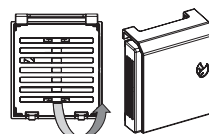

Active Fresh Filter

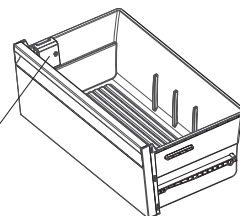

La descrizione e l'aspetto degli accessori possono variare in base al modello di apparecchio.

Il simbolo che segue indica la zona più fredda del frigorifero.



Per essere sicuri di avere una bassa temperatura in questa zona, accertatevi che il ripiano sia collocato al livello di questo simbolo, come illustrato nella figura.

Il limite superiore della zona più fredda è indicato dal lato inferiore dell'etichetta adesiva (testa della freccia). Il ripiano superiore della zona più fredda deve essere allo stesso livello della testa della freccia. La zona più fredda si trova al di sotto di questo livello.

Dato che i ripiani sono estraibili, accertatevi che siano posizionati sempre allo stesso livello dei limiti di zona descritti nelle etichette adesive, al fine di garantire le temperature di questa zona.

Spia della temperatura (In alcuni modelli)

Per aiutarvi a regolare meglio il vostro frigorifero, lo abbiamo dotato di una spia della temperatura posizionata nella zona più fredda.

Per conservare meglio gli alimenti nel frigorifero, soprattutto nella zona più fredda, accertatevi che la spia della temperatura visualizzi il messaggio "OK". Se il messaggio "OK" non viene visualizzato, questo significa che la regolazione della temperatura non è stata effettuata correttamente.



Ogni volta che viene modificato il dispositivo di regolazione della temperatura, attendere che la temperatura si stabilizzi all'interno dell'apparecchi prima di procedere, se necessario, con una nuova regolazione della temperatura. Si raccomanda di modificare la posizione del dispositivo di regolazione della temperatura gradualmente e di attendere almeno 12 ore prima di iniziare un nuovo controllo ed effettuare una potenziale modifica.

Dal momento che "OK" viene visualizzato in nero, è difficile vedere questa indicazione se la spia della temperatura è scarsamente illuminata. Per vedere chiaramente l'indicazione, è necessario disporre di una quantità di luce sufficiente.

NOTE: A seguito di aperture ripetute (o apertura prolungata) della porta o dopo l'introduzione di alimenti freschi nel frigorifero, è normale che l'indicazione "OK" non venga visualizzata nella spia della regolazione della temperatura. In caso di accumulo di cristalli di ghiaccio anomalo (parete inferiore dell'apparecchio) nell'evaporatore del comparto frigorifero (apparecchio sovraccarico, temperatura ambiente elevata, frequenti aperture della porta), impostare il dispositivo di regolazione della temperatura in una posizione inferiore fino ad ottenere nuovamente dei periodi in cui il compressore è spento.

Introduzione di alimenti nella zona più fredda del frigorifero Gli alimenti si conservano meglio se inseriti nella zona di raffreddamento appropriata. La zona più fredda si trova appena sopra la verduriera.

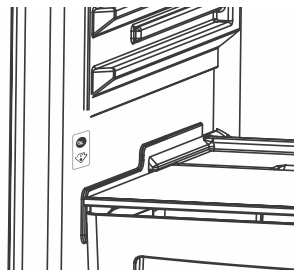

Posizione	Prodotti
Ripiani superiori	Cibi cucinati, dessert e tutti gli alimenti da mangiare abbastanza velocemente
Zona più fredda	Carne, pollame, carne di maiale cotta, selvaggina e pesce crudo. Tempo massimo di conservazione: da 1 a 2 giorni.
Crisper	Frutta e verdura fresca.
Door-liner	I vassoi delle porte devono contenere bottiglie nella parte inferiore e nella parte superiore, prodotti a volume ridotto come yogurt, panna fresca, ecc. Il burro, il formaggio cotto e le uova devono essere introdotti in appositi contenitori.

DISPOSIZIONE DEGLI ALIMENTI NELL'APPARECCHIO

Per le normali condizioni di funzionamento, il termostato può essere impostato tra "2" e "4".

Comparto frigorifero

- Per ridurre l'umidità e la conseguente formazione di brina, non introdurre nell'apparecchio alimenti liquidi in recipienti scoperti.
- Non introdurre nel frigorifero alimenti caldi o tiepidi. Quando gli alimenti sono caldi, lasciarli prima raffreddare a temperatura ambiente, quindi disporli in modo da assicurare un'adeguata circolazione dell'aria nel comparto frigorifero.
- Avvolgere la carne e il pesce puliti (in sacchetti o pellicole) e consumarli entro 1-2 giorni.
- Frutta e verdura possono essere disposte nell'apposito cassetto senza pellicole o confezioni.

Nota importante:

- Le pietanze cotte vanno conservate in frigorifero in recipienti coperti o chiusi. Introdurle in frigorifero solo dopo averle lasciate raffreddare, perché diversamente l'aumento di temperatura e umidità all'interno del comparto causerebbero un lavoro più intenso dell'apparecchio. Inoltre, la conservazione di alimenti e bevande in recipienti coperti aiuta a preservarne il gusto e gli aromi.
- Patate, cipolle e aglio non dovrebbero essere conservati in frigorifero.
- Evitare di disporre gli alimenti a contatto con il sensore di temperatura situato nel comparto frigorifero. Per mantenere una temperatura ottimale nel comparto frigorifero, è importante che gli alimenti non siano a contatto diretto con il sensore.

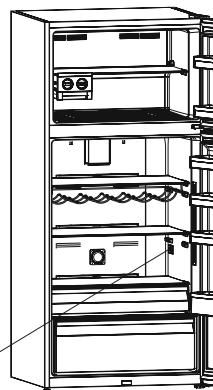

Area del
sensore di
temperatura

Comparto congelatore

- Il comparto congelatore può essere usato per congelare gli alimenti freschi, per conservare gli alimenti surgelati per il tempo indicato sulla confezione e per produrre cubetti di ghiaccio.
- Non disporre gli alimenti freschi e tiepidi da congelare nei balconcini del congelatore. I balconcini devono essere utilizzati solo per conservare gli alimenti già surgelati.
- Non disporre gli alimenti freschi o tiepidi vicino a quelli congelati, perché questi ultimi potrebbero scongelarsi.
- Il ripiano di congelamento rapido è un'area con potenza superiore che permette di velocizzare il congelamento delle pietanze cucinate (e di tutti gli altri alimenti che richiedano un congelamento veloce).
- Per congelare gli alimenti freschi (come carne e pesce), dividerli in porzioni che possano essere consumate individualmente. La quantità massima (in kg) di alimenti freschi che è possibile congelare in 24 ore è riportata sulla targhetta dell'apparecchio.
- Per ottimizzare le prestazioni dell'apparecchio e raggiungere la capacità di congelamento massima, ruotare la manopola del termostato al valore più basso 24 ore prima di introdurre gli alimenti freschi nel congelatore.
- Dopo avere introdotto gli alimenti freschi nel congelatore, in genere è sufficiente lasciare la manopola del termostato all'impostazione più fredda per 24 ore. Dopo 24 ore, sarà possibile riportare il termostato a una temperatura superiore.
- Attenzione. Per risparmiare energia, se occorre congelare solo piccole quantità di alimenti non è necessario impostare la manopola del termostato alla temperatura più bassa.
- Per la conservazione degli alimenti surgelati, si raccomanda di seguire sempre con attenzione le istruzioni riportate sulle confezioni. In mancanza di indicazioni, si consiglia di non conservare gli alimenti per più di tre mesi dalla data di acquisto.
- Quando si acquistano alimenti surgelati, accertarsi che siano stati congelati a temperature idonee e che la confezione sia intatta.
- Gli alimenti surgelati dovrebbero essere trasportati in contenitori adatti per preservarne la qualità e quindi riposti nel congelatore dell'unità nel più breve tempo possibile.
- Se una confezione di surgelati presenta segni di umidità e rigonfiamenti anomali, è probabile che sia stata conservata a temperature non idonee e che il contenuto si sia deteriorato.

- La durata di conservazione dei surgelati dipende dalla temperatura ambiente, dall'impostazione del termostato, dalla frequenza di apertura della porta, dal tipo di alimento e dal tempo impiegato per trasportare il prodotto dal negozio alla propria abitazione. Seguire sempre le istruzioni stampate sulla confezione e non superare in nessun caso la durata massima di conservazione indicata.

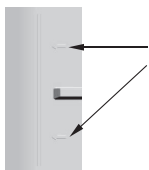

In alcuni modelli: quando si carica il comparto congelatore si raccomanda di non superare le linee di massima capacità, perché in tal caso la porta potrebbe non chiudersi correttamente.

La chiusura incompleta della porta può causare una formazione eccessiva di ghiaccio nel comparto congelatore. Per impedire che il problema si ripresenti, rimuovere il ghiaccio e verificare che la porta si chiuda completamente.

Inoltre, la chiusura incompleta delle porte del comparto frigorifero e/o del congelatore provoca un maggiore consumo di energia. Se si rimuove il ripiano inferiore del congelatore e si dispongono gli alimenti in modo da ostruire il foro di aspirazione dell'aria, si avrà una riduzione dell'efficienza dell'apparecchio.

Per questa ragione, fare attenzione a non ostruire il foro di aspirazione dell'aria quando si introducono gli alimenti nel comparto congelatore.

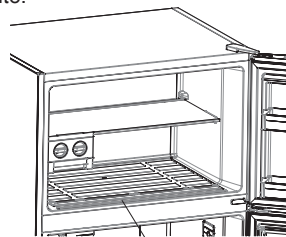

Foro di aspirazione dell'aria

PULIZIA E MANUTENZIONE

- **Prima di procedere alla pulizia, staccare il frigorifero dalla rete elettrica.**
- Non versare acqua nel frigorifero per lavarlo.
- Pulire le superfici interne ed esterne con un panno morbido o una spugna imbevuti d'acqua tiepida saponata.
- Rimuovere i componenti uno a uno e pulirli con acqua saponata. Non lavarli in lavastoviglie.
- Non usare in nessun caso materiali infiammabili, esplosivi o corrosivi, ad esempio diluenti, gas o acidi. Qui sotto sono riportate alcune raccomandazioni specifiche per la disposizione e la conservazione degli alimenti nel comparto frigorifero.

Pulire il frigorifero solo dopo averlo staccato dalla rete elettrica.

Sostituzione delle luci a LED

Se il frigorifero è illuminato a LED è necessario contattare il servizio di assistenza, perché queste luci possono essere sostituite solo da personale autorizzato.

(a), (b), (c): Luci a LED del comparto frigorifero

Nota: il numero e la posizione delle luci a LED possono variare tra un modello e l'altro.

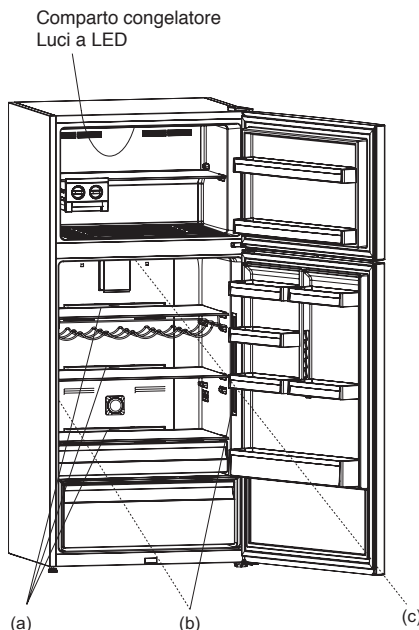

TRASPORTO E SPOSTAMENTO DELL'APPARECCHIO

- Il materiale di imballaggio originale può essere conservato per trasporti successivi (opzionale).
- Per ritrasportare il frigorifero, avvolgerlo con materiali di imballaggio spessi, assicurati con fasce o corde robuste, e seguire le istruzioni di trasporto riportate sulla confezione.
- Rimuovere le parti amovibili (ripiani, accessori, cassette per verdure, ecc.) o fissarle con nastro adesivo alle pareti del frigorifero per evitare che vengano danneggiate dagli urti durante il trasporto e il riposizionamento.

Spostare sempre il frigorifero in posizione verticale.

Riposizionamento della porta

- La direzione di apertura della porta non può essere cambiata se le maniglie sono installate sulla superficie anteriore del frigorifero.
- È possibile cambiare la direzione di apertura della porta solo sui modelli senza maniglie.
- Se è possibile cambiare la direzione di apertura della porta, rivolgersi al servizio di assistenza per richiedere la modifica.

PRIMA DI CONTATTARE IL SERVIZIO ASSISTENZA

Controllare le avvertenze;

L'apparecchio emette segnali di avvertenza se la temperatura del frigorifero o del congelatore è a un livello inadeguato o se si verifica un problema nell'apparecchio. I codici di avvertenza vengono visualizzati sugli indicatori del congelatore e del frigorifero.

TIPO DI ERRORE	SIGNIFICATO	CAUSA	COSA FARE
SR	"Avvertenza di guasto"	Guasto di uno o più componenti o anomalia nel processo di raffreddamento	Contattare prima possibile il servizio assistenza.
SR – Il valore impostato lampeggia sull'indicatore di temperatura del congelatore	La temperatura del congelatore è troppo alta	Questa segnalazione viene visualizzata soprattutto dopo un'interruzione di corrente prolungata.	<ol style="list-style-type: none">1. Non congelare alimenti decongelati e utilizzarli entro breve tempo.2. Impostare la temperatura del comparto congelatore su valori più bassi oppure impostare la modalità Super Freezing finché il comparto non raggiunge la temperatura normale.3. Non inserire alimenti freschi da congelare finché il guasto non è stato eliminato.
SR – Il valore impostato lampeggia sull'indicatore di temperatura del comparto frigorifero	"La temperatura del frigorifero è troppo alta"	La temperatura ideale per il comparto è di +4 °C. Questa avvertenza segnala un rischio di deterioramento degli alimenti.	<ol style="list-style-type: none">1. Impostare la temperatura del comparto refrigerante su valori più bassi oppure impostare la modalità Super Cooling finché il comparto non raggiunge la temperatura normale.2. Non aprire frequentemente la porta finché il guasto non è stato eliminato.

TIPO DI ERRORE	SIGNIFICATO	CAUSA	COSA FARE
SR – Il valore impostato lampeggia sull'indicatore di temperatura del congelatore e del frigorifero	"Avvertenza: la temperatura del comparto è troppo alta"	L'errore di "temperatura troppo alta" riguarda sia il comparto frigorifero che il comparto congelatore.	Questa segnalazione viene visualizzata alla prima accensione dell'apparecchio. Viene disattivata non appena i comparti non raggiungono la temperatura normale.
SR – Il valore impostato lampeggia sull'indicatore di temperatura del comparto frigorifero	Comparto congelatore troppo freddo	Gli alimenti iniziano a congelare a causa della temperatura troppo bassa.	1. Controllare se la modalità "Super Cool" è attivata 2. Diminuire i valori della temperatura del comparto refrigerante.
"..."	"Avvertenza di bassa tensione"	Quando l'alimentazione elettrica è inferiore a 170 V, l'apparecchio si blocca.	Non si tratta di un guasto. Impedisce danni al compressore. Questa segnalazione viene disattivata non appena la tensione raggiunge il livello richiesto.

Cosa fare se il frigorifero non funziona:

Controllare che:

- Il frigorifero sia collegato alla rete elettrica e sia acceso,
- Il fusibile non sia bruciato e non vi sia un'interruzione di corrente,
- Il termostato sia impostato sulla posizione "1",
- La presa funzioni correttamente. Per verificarla, provare a collegarvi un altro apparecchio funzionante.

Cosa fare se il frigorifero non funziona come dovrebbe:

Controllare che:

- L'apparecchio non sia eccessivamente carico,
- Le porte si chiudano completamente,
- Non vi siano depositi di polvere sul condensatore,
- Vi sia spazio sufficiente per la circolazione dell'aria sul retro e sui fianchi dell'apparecchio.

Se il frigorifero è troppo rumoroso:

Rumori normali

Scricchiolii (rottura del ghiaccio):

- Durante lo sbrinamento automatico.
- Mentre l'apparecchio si raffredda o si riscalda (a causa dell'espansione del materiale).

Rumori secchi, scatti: si possono sentire quando il termostato attiva o disattiva il compressore.

Rumore del compressore:

- Rumore normale del motore: Questo rumore indica che il compressore funziona normalmente
- Il compressore può emettere un rumore più intenso per un breve periodo in fase di attivazione.

Rumore gorgogliante: è causato dallo scorrimento del refrigerante nei tubi del sistema.

Rumore di scorrimento d'acqua: rumore normale prodotto dall'acqua che defluisce nella vaschetta di evaporazione durante lo sbrinamento. Si può udire durante lo sbrinamento.

Rumore di ventilazione (normale rumore della ventola): questo rumore può essere udito durante il normale funzionamento del sistema ed è dovuto alla circolazione dell'aria.

Se si forma umidità nel frigorifero:

- essere introdotti nel frigorifero?
- Le porte del frigorifero vengono aperte spesso? L'apertura delle porte fa entrare l'umidità del locale nel frigorifero. La formazione di umidità è più rapida se l'apertura delle porte è più frequente, soprattutto negli ambienti molto umidi.
- La formazione di gocce d'acqua sulla parete posteriore è da considerarsi normale dopo lo sbrinamento automatico. (nei modelli statici)

Se le porte non si aprono e non si chiudono correttamente:

- Vi sono confezioni che impediscono la chiusura della porta?
- I comparti, i ripiani e i cassetti sono disposti correttamente?
- Le guarnizioni delle porte sono rovinate o fessurate?
- Il frigorifero è in appoggio su una superficie piana?

Se i bordi del frigorifero a contatto con la porta sono caldi:

Soprattutto in estate (quando il clima è caldo), le superfici di contatto possono diventare più calde quando il compressore è in funzione. Questo è normale.

NOTE IMPORTANTI:

- Se l'apparecchio è stato spento o è stato staccato dalla rete elettrica, attendere almeno 5 minuti prima di ricollegarlo o di riaccenderlo per evitare di danneggiare il compressore.
- Se l'apparecchio deve restare inutilizzato per un lungo periodo (ad esempio per una vacanza), sbrinare e pulire il frigorifero e lasciare la porta aperta per impedire la formazione di condensa e cattivi odori.
- Se dopo avere seguito le istruzioni precedenti il problema persiste, rivolgersi a un centro di assistenza autorizzato.
- L'apparecchio è destinato all'uso domestico e può essere utilizzato solo per gli scopi dichiarati. Non è idoneo per usi commerciali o comunità. Se l'apparecchio viene usato in modo difforme da quanto riportato nelle presenti istruzioni, si ricorda che il produttore e il rivenditore non saranno responsabili per i guasti o le riparazioni che si rendano necessarie entro il periodo di garanzia.
- La durata dell'apparecchio dichiarata dal Ministero dell'Industria è di 10 anni (periodo di disponibilità dei componenti richiesti per il corretto funzionamento dell'apparecchio).

Consigli per il risparmio energetico

1. Installare l'apparecchio in un locale fresco e ben ventilato, al riparo dalla luce solare diretta e dalle fonti di calore (radiatori, piano di cottura, ecc.). Se necessario, usare un pannello isolante.
2. Fare raffreddare alimenti e bevande calde prima di introdurli nell'apparecchio.
3. Per scongelare i prodotti surgelati, trasferirli nel comparto frigorifero. La bassa temperatura dei surgelati contribuirà a raffreddare il comparto frigorifero durante lo scongelamento. Questo contribuirà a ridurre il consumo di energia.
4. Bevande e liquidi devono essere conservati in frigorifero in recipienti coperti, per evitare la formazione di umidità nell'apparecchio e un conseguente prolungamento dei tempi di attivazione. Inoltre, l'uso di recipienti coperti aiuta a preservare l'aroma e il sapore di liquidi e bevande.
5. Quando si introducono alimenti e bevande nell'apparecchio, limitare il più possibile il tempo di apertura della porta.
6. Tenere chiusi i coperchi dei comparti a temperatura diversa (cassetto frutta e verdura, comparto refrigerante, ecc...).
7. Le guarnizioni delle porte devono essere pulite e flessibili. Le guarnizioni usurate devono essere sostituite.

COMPONENTI E COMPARTI DELL'APPARECCHIO

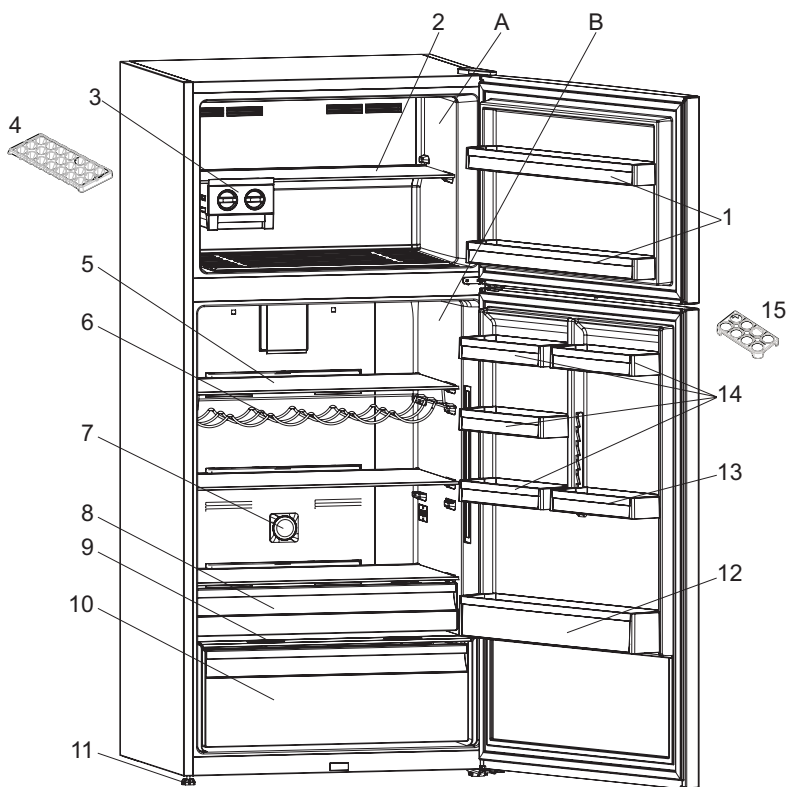

Questa illustrazione dei componenti dell'apparecchio ha uno scopo puramente informativo.
I componenti possono variare tra un modello e l'altro.

A. COMPARTO FRIGORIFERO B. COMPARTO CONGELATORE

- | | |
|---|--|
| 1. Balconcini del congelatore | 9. Ripiano di vetro sopra il cassetto frutta e verdura |
| 2. Ripiano del comparto congelatore | 10. Cassetto frutta e verdura |
| 3. Icematic * | 11. Piedini di regolazione altezza |
| 4. Vaschetta del ghiaccio* | 12. Balconcino portabottiglie |
| 5. Ripiani del comparto frigorifero | 13. Balconcino regolabile * |
| 6. Balconcino portabottiglie / Griglia vino * | 14. Balconcini |
| 7. Ionizzatore * | 15. Portauovar |
| 8. Ripiano refrigerante * | |

* In alcuni modelli

ҚАУІПСІЗДІК НҰСҚАУЛАРЫ

Оқып шыққан және ұстанған жөн

Құрылғыны пайдаланбас бұрын осы нұсқауларды мұқият оқып шығыңыз. Оларды болашақта қарау үшін сақтап қойыңыз.

Бұл нұсқаулар мен құрал барлық уақытта ұстану қажет маңызды қауіпсіздік ескертулерін қамтамасыз етеді. Өндіруші осы қауіпсіздік нұсқауларын ұстанбау, құралды дұрыс пайдаланбау немесе басқару параметрлерін дұрыс орнатпау нәтижесінде туындаған ақаулық үшін жауапты емес.

⚠ Кішкентай сәбилерді (0-3 жастағы) құрылғыға жақындатпау керек. Үнемі бақылау болмаса, жас балаларды (3- 8 жастағы) құрылғыға жақындатпау керек. 8 жас және одан үлкен жастағы балалар және физикалық, сезімдік немесе рухани мүмкіншіліктері жеткіліксіз немесе тәжірибесі мен білімі жеткіліксіз тұлғалар құрылғыны тек басқару бойынша арнайы қауіпсіз пайдалану нұсқаулары берілгеннен кейін пайдалана алады. Балалар құрылғымен ойнамауы тиіс. Егер қасында жетекшілік ететін ересек адам болмаса, балалардың тазалау және жөндеу жұмыстарын орындауына болмайды.

3 пен 8 жас аралығындағы балаларға тоңазытқыш құрылғысына азық-түліктерді салып, алуға рұқсат етіледі.

РҰҚСАТ ЕТІЛГЕН ПАЙДАЛАНУ

⚠ **АБАЙЛАҢЫЗ:** Бұл құрылғы сыртқы таймер немесе бөлек қашықтан басқару құралы сияқты алмастыру қондырғысымен пайдаланылуға арналмаған.

⚠ Бұл құрылғы тұрмыстық және сол сияқты қолданыстарда пайдаланылуға арналған, мысалы:

дүкендердегі, кеңселер мен жұмыс орталарындағы қызметкерлерге арналған асхана аумақтары; шаруашылық ғимараттары; қонақ үйлердің, мотельдердің, шағын мейманханалардың және басқа тұрғын жайлардың клиенттерінің пайдалануы.

⚠ Бұл құрылғы кәсіптік мақсатта пайдалануға арналмаған. Бұл құрылғыны сыртта пайдаланбаңыз.

⚠ Құрылғы ішінде пайдаланылған шам тұрмыстық техника үшін арнайы жасақталған және үй ішіндегі жалпы бөлме жарықтандыру үшін жарамсыз болып табылады (244/2009 ЕО ережесі).

⚠ Құрылғы, техникалық төлқұжатта берілген климат класына сәйкес, сыртқы температура келесі ауқымдарда болатын жерлерде жұмыс істеу үшін құрастырып шығарылған. Құрылғы көрсетілген ауқымнан тыс температурада ұзақ уақытқа қалдырылған кезде, дұрыс жұмыс істемеуі мүмкін.

Қоршаған орта температуралардың климаттық тобы:

SN: 10 және 32 °C аралығы;

ST: 16 және 38 °C аралығы;

N: 16 және 32 °C аралығы;

T: 16 және 43 °C аралығы;



Бұл құрылғы құрамында фреон жоқ. Салқындатқыш құрамында R600a (HC) бар. Құрамында изобутан (R600a) бар құрылғылар: изобутан - қоршаған орта үшін қауіпсіз болып табылатын, бірақ жанғыш табиғи газ. Сондықтан, хладагент тізбегінің құбырларын зақымдалудан қорғаңыз, өсіресе хладагент тізбегін ағызу уақытта

- ⚠ ЕСКЕРТУ: Құрылғыдағы хладагент тізбегінің құбырларын зақымдап алмаңыз.
- ⚠ ЕСКЕРТУ: Құрылғы корпусындағы немесе кірістірілген құрылымдағы желдету саңылауларын кедергісіз ашық қалдырыңыз.
- ⚠ ЕСКЕРТУ: Еріту процесін жылдамдату үшін өндіруші ұсынғаннан басқа механикалық, электрлік не химиялық құралдарды пайдаланбаңыз.
- ⚠ ЕСКЕРТУ: Электрлік құрылғылар Өндіруші арнайы рұқсат бермеген түрге жатса, оларды пайдаланбаңыз немесе құрылғы бөлімдерінің ішіне орналастырмаңыз.
- ⚠ ЕСКЕРТУ: Су көздеріне тікелей қосылмаған мұздатқыштар және/немесе су диспенсерлері тек ауыз сумен толтырылуы керек.
- ⚠ ЕСКЕРТУ: Автоматты мұз жасағыштарды және/немесе су диспенсерлерін тек ауыз су беретін су көзіне жалғау керек, ағын су қысымы 0,17 және 0,81 мПа (1,7 және 8,1 бар аралығында болуы керек).
- ⚠ Құрылғының ішінде немесе жанында аэрозоль қауашақтары сияқты жарылғыш заттарды сақтамаңыз және бензинді немесе басқа да жанғыш заттарды қоймаңыз немесе пайдаланбаңыз.
- ⚠ Мұз пакеттерінің (кейбір үлгілерде кездеседі) ішіндегісін (уытты емес) жұтпаңыз. Мұз текшелері немесе жеміс мұзы суық күйіктерін тудыра алатындықтан, оларды мұздатқыштан алған соң бірден аузыңызға салмаңыз.
- ⚠ Қолжетімді желдеткіш қақпағының ішінде ауа сүзгісін пайдалану үшін жасақталған өнімдер үшін, тоңазытқыш жұмыс істеген кезде сүзгі әрқашан орнында болуы керек.

⚠ Мұздату бөліміндегі сұйықтықтар жарылып кете алатындықтан, әйнек контейнерлерді бос мұздату бөлімімен сақтаңыз. Тамақты желдеткішке (бар болса) кедергі келтіретіндей етіп қоймаңыз. Азық-түліктерді орналастырған соң, бөлімдердің есіктері, әсіресе мұздатқыш бөлімнің есігі дұрыс жабылып тұрғанына көз жеткізіңіз.

⚠ Зақымдалған аралық тығыздағыш мүмкіндігінше дереу ауыстырылуы керек.

⚠ Тоңазытқыш бөлімін тек жаңа піскен тағамды сақтау, ал мұздату бөлімін тек тоңазытылған тағамды сақтау, жаңа піскен тағамды тоңазыту және мұз текшелерін жасау үшін пайдаланыңыз.

⚠ Қапталмаған тағамды тоңазытқыш не мұздату бөлімдерінің ішкі беттеріне тікелей тигізіп сақтамаңыз. Құрылғылардың арнайы бөлімдері болуы мүмкін (Жаңа піскен тағам бөлімі, нөл градустық жәшік,...). Өнімге арналған кітапшасында басқаша көрсетілмесе, баламалы функцияларын сақтай отырып, оларды алып тастауға болады.



С-пентан оқшаулағыш көбікте көбіктендіретін агент ретінде пайдаланылады және жанғыш газ болып табылады.

Құрылғының өртүрлі бөліктерінде өртүрлі температураларды қамтамасыз ете отырып белгілі бір типтегі азық-түліктерді сақтауға жарамды ең жақсы бөліктер төмендегідей:

- Тоңазытқыш бөлімі:

1) Тоңазытқыш бөлімінің есігінің & үстіңгі жағы - температуралық аймақ: Мұнда тропикалық жемістерді, қалбырларды, сусындарды, жұмыртқаларды, тұздықтарды, тұздалған азық-түліктерді, майлар

мен тосаптарды сақтаңыз

2) Тоңазытқыш бөлімінің ортаңғы аймағы - салқындату аймағы: Мұнда ірімшік, сүт, сүт өнімдерін, дүкен өнімдерін, йогурттарды сақтаңыз

3) Тоңазытқыш бөлімінің астыңғы бөлімі - ең суық аймақ: Мұнда ет тілімдерін, десерттер, ет пен балық, чизкейктер, жаңа пісірілген паста, қаймақ, песто/сальса тұздықтары, үйде өзірленген тағамдар, кондитерлік кілегейлер, пудинг пен кілегейлі ірімшіктерді сақтаңыз

4) Тоңазытқыш бөлімінің төменгі жағында орналасқан & көкөністер мен жемістер салатын тартпа: Мұнда жемістер мен көкөністерді сақтаңыз (тропикалық жемістерден басқа)

5) Салқындатқыш бөлімі: Ет пен балықты тек ең суық бөлікте сақтаңыз

- Мұздатқыш бөлімі:

4 жұлдызды аймақ (****)

бөлігінде температура біркелкі таралатындықтан, бұл бөлікте азық-түліктерді қоршаған орта температурасында мұздатуға және мұздатылған өнімдерді сақтауға болады. Дүкеннен сатып алынған мұздатылған өнімдердің орамасында жарамдылық мерзімі көрсетіліп тұрады. Мұндай жарамдылық мерзімі сақталатын өнімнің түрін ескеретіндіктен, ол өнімді сол мерзімге сай сақтау аса маңызды. Балғын өнімдерді төмендегідей уақыт ішінде сақтаған жөн: Ірімшік, ұлулар, балмұздақ, ветчина/шұжық, сүт, балғын сұйықтықтарды - 1-3 ай; Стейк немесе жаншылған еттер (сиыр еті, қой еті, шошқа еті) - 4 ай; Май немесе маргарин, құс еті (тауық еті, күркетауық еті) - 6 ай; Жемістер (цитрустардан өзге), қуырылған ет (сиыр еті, шошқа еті, қой еті) - 8-12 ай. Екі жұлдызды аймақтағы азық-түліктердің орамасындағы

жарамдылық мерзімін сақтау керек.

Азық-түліктер бұзылып кетпес үшін, төмендегі нұсқауларды орындаңыз:

- Есікті ұзақ уақытқа ашып қоятын болса, құрылғы бөліктеріндегі температура айтарлықтай көтерілуі мүмкін.
- Азық-түлікпен және қолжетімді жерде орналасқан су ағызу жүйелерімен жанасуы мүмкін беттерді жиі тазалап тұрыңыз.
- Су толтыратын сыйымдылықтар 48 сағат ішінде пайдаланылмаған болса, оларды тазалаңыз; егер соңғы 5 күн ішінде су пайдаланылмаған болса, су құбырына жалғанған сумен қамту жүйесін жуып жіберіңіз.
- Шикі ет пен балық өзге азық-түліктерге тиіп және тамып кетпеуі үшін, оларды қолайлы контейнерлерге салып сақтаңыз.
- Мұздатылған өнімдер сақтайтын екі жұлдызды бөліктерде алдын ала мұздатылған өнімдерді сақтауға, балмұздақ пен мұз текшелерін жасап, сақтауға болады.
- Балғын өнімдерді бір, екі немесе үш жұлдызды бөліктерге салып мұздатпаңыз.
- Егер тоңазытқыш құрылғы ұзақ уақытқа бос қалдырылған болса, оны өшіріңіз де, ерітіп, тазалап, құрғатыңыз, құрылғы іші көгеріп кетпес үшін есігін ашық қалдырыңыз.

ОРНАТУ

⚠ Құрылғыны екі не одан көп адам тасуы және орнатуы керек - жарақат алу қатері. Қорабынан шығарып, орнату үшін қолғап киіңіз - қолыңызды кесіп алу қатері

⚠ Орнатуды, соның ішінде сумен жабдықтауды (егер болса) және электр сымдарын жалғауды білікті

техник маман жүзеге асыруы керек. Құрылғыны ешбір бөлігін жөндеуге немесе ауыстыруға болмайды, егер пайдаланушы нұсқаулығында солай деп жазылмаса. Құрылғы орнатылатын жерге балаларды жақындатпаңыз. Құрылғыны орамнан шығарған соң, оның тасымалдау барысында зақымдалмағанына көз жеткізіңіз. Ақаулық орын алса, дилерге немесе маңайдағы тұтынушыға қызмет көрсету орталығына хабарласыңыз. Орнатылғаннан кейін орауыштың қалдықтарын (пластик, көбікті полистирол т.с.с.) балалардың қолы жетпейтін жерде сақтау керек - тұншығып қалу қатері. Кез келген орнату жұмысының алдында құрылғыны қуат көзінен ажырату қажет - электр тоғы соғу қатері. Орнату барысында құрылғының қуат сымна нұқсан келтірмейтіндігіне көз жеткізіңіз - өрт шығуы немесе электр тоғы соғу қатері. Құрылғыны тек орнату жұмысы аяқталған соң ғана іске қосыңыз.

⚠ Құрылғыны жылжитқан кезде, есіктерін (мысалы, паркет) зақымдап алудан сақ болыңыз. Құрылғыны салмағын ұстау үшін еденге немесе жеткілікті қолдау көрсететін орынға және өлшемі мен қолданысы үшін жарамды жерге орнатыңыз және деңгейлетіңіз. Құрылғы жылу көзінің жанына орнатылмаған және орнату барысында төрт аяғының мықты және еденге тиіп тұрғанына көз жеткізіңіз, қажет болса оларды реттеп, деңгейді өлшеу құралымен құрылғының түзу тұрғанына көз жеткізіңіз. Хладагент тізбегі толығымен жұмыс істеуге қабілетті екендігіне көз жеткізу үшін құрылғыны қоспас бұрын кемінде екі сағат күтіңіз.

⚠ ЕСКЕРТУ: Құрылғыны орнатқан кезде, қуат сымның тұйықталмағанына немесе бүлінбегеніне көз жеткізіңіз.

⚠ ЕСКЕРТУ: Өнімнің тұрақсыздығынан орын алатын қауіпті болдырмау үшін, құрылғыны орналастыру не бекіту жұмыстары өндіруші нұсқауларына сәйкес орындалуы керек. Тоңазытқышты газ жанарғысының металл шлангі, газ немесе су металл құбыр желісі, электр сымдар жүйесі тоңазытқыштың артқы жағымен (жылан түтікпен) қақтығысып қалатын жолымен орнатуға тыйым салынады.

⚠ Құрылғының жеткілікті желдетілуін қамтамасыз ету үшін, оның екі жағынан және үстінен орын қалдырыңыз. Ыстық беткі қабаттарға тимеу үшін құрылғының артқы жағы мен құрылғының артындағы қабырғаның арасындағы қашықтық 50 мм болуға тиіс. Осы аралықты азайту өнімнің қуат тұтынуын арттырады. Құрылғыны орнату барысында оны қуат көзіне жалғамас бұрын, қуат сымын конденсатор ілмегінен суырып қоюңызды өтінеміз.

ЭЛЕКТРИКАЛЫҚ ЕСКЕРТУЛЕР

⚠ Құрылғының ашасына қол жеткізу мүмкін болған жағдайда, розеткадан суыру арқылы немесе электр сымдар жүйесі ережесімен бойынша ол розеткадан қажет.

⚠ Ұзартқыштарды, бірнеше розетканы немесе адаптерлерді пайдаланбаңыз. ч. Электр құрамдастары орнатудан кейін пайдаланушы қатынаса алатындай болуы қажет. Аяғыңыз су болса немесе жалаң аяқ болсаңыз, құрылғыны пайдалануға болмайды. Құрылғының қуат сымы немесе

ашасы бүлінген болса, дұрыс жұмыс істемесе немесе бұзылған немесе құлаған болса, оны пайдаланбаңыз.

⚠ Егер ұзартқыш зақымдалса, қауіпке жол бермеу үшін оны өндіруші, оның қызмет көрсету делдалы немесе сол сияқты білімді тұлғалары соған ұқсас ұзартқышпен алмастыруы тиіс - электр тоғының соғу қаупі.

⚠ ЕСКЕРТУ: Құрылғының артқы жағына тасымалы розеткаларды немесе тасымалы ықшам қуат блоктарын қоймаңыз.

ТАЗАЛАУ ЖӘНЕ КҮТІМ ЖАСАУ

⚠ ЕСКЕРТУ: Тазалау немесе техникалық қызмет көрсету жұмыстарын жүргізерден бұрын құрылғының өшіріліп, қуат көзінен ажыратылғанына көз жеткізіңіз - электр тоғымен зақымдану қаупі бар; бұмен тазалау жабдығын ешқашан пайдаланбаңыз - электр тоғымен зақымдану қаупі бар.

⚠ Әйнек спрейлері, таратқыш құрамдар, жанатын сұйықтықтар, тазалағыш балауыздар, қоюлатылған тазартқыштар, ағартқыштар немесе мұнай өнімдерін қамтитын тазартқыштар сияқты қырғыш немесе қатты тазартқыштарды пластикалық бөліктеріне, ішкі бөлігіне және есік төсемелеріне немесе тығыздауыштарына қолданбаңыз. Қағаз сүлгілерді, тазалағыш губкаларды немесе басқа қырғыш тазалау құралдарын қолданбаңыз.

ОРАМ МАТЕРИАЛДАРЫН ТАСТАУ

Орам материалы 100% қайта өңделеді және ол қайта өңдеу таңбасымен белгіленген .

Орамның әр түрлі бөліктері

қоқысты тастауға рұқсат беретін жергілікті орган ережелеріне толығымен сәйкес және жауапкершілікпен өткізілуі қажет.

ПАЙДАЛАНЫЛЫП БОЛҒАН ТҰРМЫСТЫҚ ҚҰРЫЛҒЫЛАРДЫ ҚОҚЫСҚА ТАСТАУ

Бұл құрылғы қайта өңделмелі немесе қайта қолданбалы материалдардан жасалған. Оны жергілікті қалдықты тастау ережелеріне сәйкес қоқысқа тастаңыз. Тұрмыстық электр құрылғыларын қолдану, қалпына келтіру және қайта пайдалануға тапсыру бойынша қосымша ақпарат алу үшін құзыретті жергілікті билік органына, тұрмыстық қалдықтарды жинау қызметіне немесе құрылғы сатып алынған дүкенге хабарласыңыз. Бұл құрал электрлік және электрондық жабдықты қоқысқа тастау (WEEE) бойынша 2012/19/EU Еуропалық директивасына сай белгіленген. Бұл өнімнен дұрыс арылу арқылы қоршаған ортаға және адамдардың денсаулығына теріс әсердің салдарының алдын алуға көмектесесіз. Құрылғыдағы немесе

онымен берілген құжаттамадағы  белгісі бұл құрылғының үй қоқыстарымен бірге тасталмай, электрондық және электрлік құрылғыларды қоқысқа тастау ережесіне сай арнайы жинау орнына өткізу керектігін көрсетеді.

ENERGY SAVING TIPS

Құрылғыны құрғақ, жақсы желдетілген бөлмеге, кез келген жылу көзінен алшақ (мысалы, радиатор, пеш және т.б.) және күн сәулесі тікелей түспейтін жерге орнатыңыз. Қажет болса, оқшаулағыш тақтаны пайдаланыңыз. Жеткілікті желдетуді қамтамасыз ету үшін, орнату ұқсқауларын орындаңыз. Өнімнің артындағы жеткіліксіз желдету қуат тұтынылуын арттырады және салқындату тиімділігін азайтады. Есіктің жиі ашылуы Қуат Тұтыну көлемінің артуына себеп болуы мүмкін. Құрылғының ішкі температураларына және қуат тұтыну көлеміне қоршаған орта температурасы, құрылғының орналасқан жері әсер етуі мүмкін. Температураны орнатқанда осы факторларды ескеру қажет. Есіктің ашылу жиілігін барынша азайтыңыз. Мұздатылған тағамды жібіткен кезде тоңазытқыштың ішіне қойыңыз. Мұздатылған өнімдердің төмен температурасы тоңазытқыш ішіндегі тағамды салқындатады. Жылы тағам мен сусындарды құрылғы ішіне салмас бұрын, оларға салқындауға мүмкіндік беріңіз.

Тоңазытқыштағы сөрелердің орналасуы қуаттың тиімді қолданылуына әсер етпейді. Тағам тиісті ауа айналымын қамтамасыз ету үшін сөрелерге қойылуы керек (тағамдар бір-біріне тимеуі керек және тағам мен артқы қабырға арасындағы қашықтық сақталуы керек). Мұздатқан тамақтың сақтау аумағын арттыру үшін себетің және, егер бар болса, Аяз Тоқтату сөресің суырып алып тастаңыз. Компрессор туындаған шу ол қалыпты жұмыс істеу шулар болып табылады.

ӘРТҮРЛІ ФУНКЦИЯЛАР МЕН МҮМКІНДІКТЕР

Жаңа, заманауи салқындату жүйесі туралы ақпарат

Жаңа, заманауи салқындату жүйесімен жабдықталған тоңазытқыштардың жұмыс режимі статикалық тоңазытқыштардан ерекшеленеді. Бұдан бөлек тоңазытқыштарда есіктің ойығы мен тағамның ылғалдығының әсерінен мұздатқыш бөлігінде мұз жиналуы мүмкін. Мұндай тоңазытқыштарды жүйелі түрде ерітіп отыру керек; тоңазытқышты арасында өшіріп қойып, мұздатылған тағамдарды қолайлы контейнерлерге салып, мұздатқыш бөлікте жиналған мұзды алып тастау керек.

Жаңа, заманауи салқындату технологиясымен жабдықталған тоңазытқыштарда желдеткіштің көмегімен тоңазытқыш пен мұздатқыш бөліктеріне құрғақ әрі салқын ауа біркелкі жіберіледі. Салқын ауа ылғал мен мұздың пайда болуына жол бермей, тағамды біркелкі және тегіс салқындатады.

Мұздатқыш бөліктің үстіңгі жағында орналасқан желдеткіштен шығатын ауа мұздатқыш бөліктің ішінде ауа өткізгіштің артындағы саңылаудан өткенде салқындайды. Сол уақытта ауа, ауа өткізгіштегі саңылаулар арқылы өтіп, салқын ауаға айналып, ол мұздатқыш бөлікке түгелдей біркелкі таралады.

Мұздатқыш пен тоңазытқыш бөліктерінің арасында ауа өтпейтіндіктен, иістер бір-бірімен араласпайды.

Соның нәтижесінде жаңа, заманауи салқындату технологиясымен жабдықталған тоңазытқышыңыздың қолданылуы оңай, көлемі үлкен әрі сыртқы түр-сипаты көрнекі.

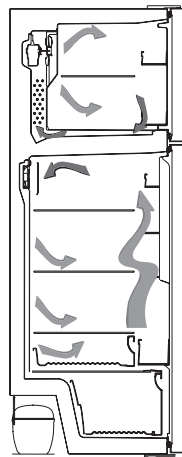

Дисплей мен басқару панелі

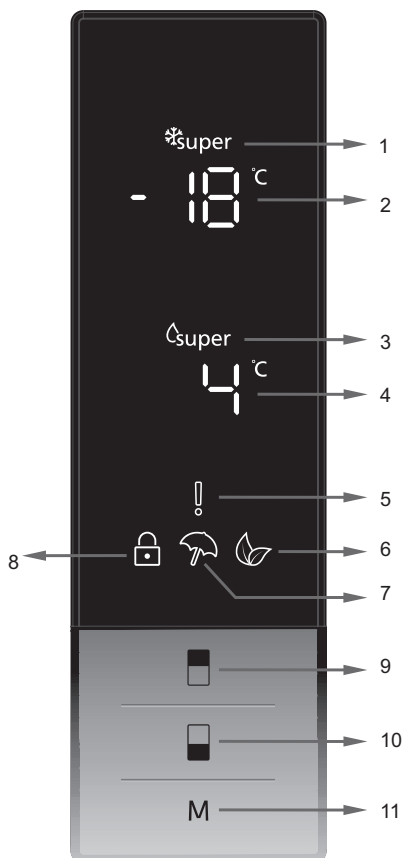

Басқару панелінің қолданылуы

1. Бұл - қатты мұздатуды көрсететін индикатор.
2. Бұл - мұздатқышта орнатылған мәнді көрсететін экран.
3. Бұл - қатты салқындатуды көрсететін индикатор.
4. Бұл - салқындатқышта орнатылған мәнді көрсететін экран.
5. Бұл - дабыл таңбасы.
6. Бұл - үнемді режимнің таңбасы.
7. Бұл - демалыс режимінің таңбасы.
8. Бұл - балалардан құлыптау таңбасы.
9. Бұл мұздатқышта орнатылған мәнді өзгертуге және қажет болса, қатты мұздату режимін іске қосуға мүмкіндік береді. Мұздатқышты -16, -18, -20, -22, -24 °C қатты мұздатуға қоюға болады.
10. Бұл салқындатқышта орнатылған мәнді өзгертуге және қажет болса, қатты салқындату режимін іске қосуға мүмкіндік береді. Салқындатқышты 8, 6, 5, 4, 2 °C қатты мұздатуға қоюға болады.
11. Қажет болғанда оның көмегімен режимдерді (үнемді, демалыс) іске қосуға мүмкіндік береді.

Тоңазытқышыңызды пайдалану

Super freeze mode (Қатты мұздату режимі)

Бұл қалай қолданылады?

- Экранға Super freeze (Қатты мұздату) таңбасы шыққанша, мұздатқышты баптау батырмасын басып тұрыңыз. Қоңырау дыбыстық белгі береді. Режим орнатылады.

Бұл режим жүріп жатқанда:

- Салқындатқыш температурасы мен қатты салқындату режимін реттеп отыруға болады. Мұндайда қатты мұздату режимі жалғаса береді.
- Үнемді және Демалыс режимдерін таңдай алмайсыз.
- Қатты мұздату режимін дәл сол таңдау операциясы арқылы жоюға болады.



Super cool mode (Қатты салқындату режимі)

Бұл қалай қолданылады?

- Экранда Super cool (Қатты салқындату) таңбасы шыққанша салқындатқышты баптау батырмасын басып тұрыңыз. Қоңырау дыбыстық белгі береді. Режим орнатылады.

Бұл режим жүріп жатқанда:

- Мұздатқыштың температурасы мен қатты мұздату режиміне өзгеріс енгізуге болады. Мұндайда қатты салқындату режимі жалғаса береді.
- Үнемді және Демалыс режимдерін таңдай алмайсыз.
- Қатты салқындату режимін дәл сол таңдау операциясы арқылы жоюға болады.



Economy mode (Үнемді режим)

Бұл қалай қолданылады?

- Эко таңбасы шыққанша “Режимдер батырмасын” басып тұрыңыз.
- Егер 1 секунд ішінде батырма басылмаса. Режим орнатылады. Эко таңбасы 3 рет жыпылықтайды. Режим орнатылғанда, қоңырау дыбыстық белгі береді.
- Мұздатқыш пен тоңазытқыштың температура секторлары “E”-ні көрсетеді.
- Үнемді режим таңбасы мен E режим аяқталғанға дейін жанып тұрады.

Бұл режим жүріп жатқанда:

- Мұздатқышты реттеп отыруға болады. Үнемді режимді жойғанда, таңдалған баптау мәндері өзгеріссіз қала береді.
- Салқындатқышты реттеп отыруға болады. Үнемді режимді жойғанда, таңдалған баптау мәндері өзгеріссіз қала береді.
- Қатты салқындату және қатты мұздату режимдерін таңдауға болады. Үнемді режим автоматты түрде жойылып, таңдалған режим іске қосылады.
- Үнемді режимді жойғаннан кейін, демалыс режимін таңдауға болады. Содан соң таңдалған режим іске қосылады.
- Оны жою үшін, режимді қосу батырмасын басуыңыз керек.



Holiday mode (Демалыс режимі)

Бұл қалай қолданылады?

- Демалыс таңбасы шыққанша “Режимдер батырмасын” басып тұрыңыз
- Егер 1 секунд ішінде батырма басылмаса. Режим орнатылады. Демалыс таңбасы 3 рет жыпылықтайды. Режим орнатылғанда, қоңырау дыбыстық белгі береді.
- Салқындатқыш температурасының секторы “--” белгісін көрсетеді.
- Демалыс режимі таңбасы мен “--” режим аяқталғанға дейін жанып тұрады.

Бұл режим жүріп жатқанда:

- Мұздатқышты реттеп отыруға болады. Демалыс режимін жойғанда, таңдалған баптау мәндері өзгеріссіз қала береді.
- Салқындатқышты реттеп отыруға болады. Демалыс режимін жойғанда, таңдалған баптау мәндері өзгеріссіз қала береді.
- Қатты салқындату және қатты мұздату режимдерін таңдауға болады. Демалыс режимі автоматты түрде жойылып, таңдалған режим іске қосылады.
- Демалыс режимін жойғаннан кейін, үнемді режимді таңдауға болады. Содан соң таңдалған режим іске қосылады.
- Оны жою үшін, режимді қосу батырмасын басуыңыз керек.



Drink cool mode (Сусын салқындату режимі)

Бұл қалай қолданылады?

- Бұл режим реттелген уақыт ішінде сусындарды салқындату үшін қолданылады.

Бұл режим жүріп жатқанда:

- Мұздатқыш батырмасын 5 секунд басып тұрыңыз.
- Мұздатқыштың мәнін орнату экранында арнайы анимация көрсетіле бастап,
- салқындатқыштың мәнін орнату экранында 05 жыпылықтайды.
- Уақытты орнату үшін (05 - 10 - 15 - 20 - 25 - 30 минут), салқындатқыш батырмасын басыңыз.
- Уақытты таңдап болған соң, сандар экранда 3 рет жыпылықтап, дыбыстық белгі беріледі.
- Егер 2 секунд ішінде ешқандай батырма басылмаса, уақыт орнатылады.
- Кері санақ орнатылған уақыттан бастап әр минут сайын жүреді.
- Қалған уақыт экранда жыпылықтап тұрады.
- Бұл режимді болдырмау үшін, мұздатқышты баптау батырмасын 3 секунд басып тұрыңыз.



Function of Child lock (Балалардан құлыптау функциясы)

Бұл қалай қолданылады?

- Балалардың батырмалармен ойнап, сіз орнатқан баптауларды өзгертіп тастамауы үшін, құрылғыда балалардан қорғау құлпы орнатылған.

Activating Child Lock (Балалардан құлыптауды қосу)

- Freezer (Мұздатқыш) және Cooler (Салқындатқыш) батырмаларын қатар 5 секунд басып тұрыңыз.

Бұл режим жүріп жатқанда:

- Freezer (Мұздатқыш) және Cooler (Салқындатқыш) батырмаларын қатар 5 секунд басып тұрыңыз.

Ескертпе: Сондай-ақ, электр қуаты өшіп қалса немесе тоназытқыш өшіп қалса, балалардан қорғау құлпы да өшіп қалады.



Screen saver mode (Бетбасы режимі)

Қалай қолданылады?

- Бұл режимді қосу үшін, режимдер батырмасын 5 секунд басып тұрыңыз.
- Егер режим қосулы тұрғанда 5 секунд ішінде ешқандай батырма басылмаса, басқару панелінің индикаторлары өшеді.
- Егер басқару панелінің индикаторлары өшкенде кез келген батырманы бассаңыз, экранда ағымдағы баптаулар пайда болады, содан соң оларды қалауыңыз бойынша реттей аласыз. Егер сіз бетбасы режимін жойып, 5 секунд ішінде қандай да бір батырманы баспасаңыз, басқару панелі қайтадан өшіп қалады.
- Бетбасы режимін жою үшін, режим батырмасын қайтадан 5 секунд басып тұрыңыз.
- Бетбасы режимі қосулы болғанда балалардан қорғау құлпын да іске қосуға болады.
- Егер балалардан қорғау құлпы іске қосылғаннан кейін 5 секунд ішінде ешқандай батырма басылмаса, басқару панелінің индикаторлары өшеді. Кез келген батырманы бассаңыз, соңғы орнатылған параметрлер мен режимдерді көресіз. Басқару панелінің шамы қосулы тұрғанда, балалардан қорғау құлпын тиісті режим нұсқаулығында көрсетілгендей жоюыңызға болады.



Ашық есік дабылы функциясы

Егер мұздатқыштың немесе салқындатқыштың есігі 2 минуттан аса уақыт ашық қалса, құрылғы дыбыстық белгі береді.

Салқындатқыш температурасының баптаулары

- Салқындатқышты баптау индикаторына арналған температураның бастапқы мәні +4 °C-ты құрайды.
- Салқындатқыш батырмасын бір рет басыңыз.
- Бұл батырманы бірінші рет басқаныңызда, салқындатқышты баптау индикаторында соңғы орнатылған мән көрсетіледі.
- Бұл батырманы әр басқаныңыз сайын, төмен температура орнатылады. (+8°C, +6°C, +5°C, +4°C, +2°C, қатты салқындату)
- Қатты салқындату таңбасы пайда болғанша салқындатқышты баптау батырмасын бассаңыз және 1 секунд ішінде ешқандай батырманы баспасаңыз, Super Cool (Қатты салқындату) жыпылықтай бастайды.
- Әрі қарай батырманы баса берсеңіз, ол қайтадан +8°C-тан басталады.



- Holiday Mode (Демалыс режимі), Super Freeze Mode (Қатты мұздату режимі), Super Cool Mode (Қатты салқындату режимі) немесе Economy Mode (Үнемді режим) режимдерін қосар алдында таңдалған температура мәні режим аяқталғанда немесе жойылғанда сол мәнде қалады. Құрылғы сол температура мәнінде жұмыс істеуді жалғастырады.

Мұздатқыш температурасының баптаулары

- Мұздатқышты баптау индикаторына арналған температураның бастапқы мәні -18 °С-ты құрайды.
- Мұздатқышты баптау батырмасын бір рет басыңыз.
- Бұл батырманы алғаш рет басқаныңызда, соңғы рет орнатылған мән экранда жыпылықтап тұрады.
- Бұл батырманы әр басқан сайын, орнатылатын температура төмендей береді (-16°С, -18°С, -20°С, -22°С, -24°С қатты мұздату).
- Қатты мұздату таңбасы пайда болғанша салқындатқышты баптау батырмасын бассаңыз және 1 секунд ішінде ешқандай батырманы баспасаңыз, Super Cool (Қатты салқындату) жыпылықтай бастайды.
- Өрі қарай батырманы баса берсеңіз, ол қайтадан -16°С-тан басталады.
- Holiday Mode (Демалыс режимі), Super Freeze Mode (Қатты мұздату режимі), Super Cool Mode (Қатты салқындату режимі) немесе Economy Mode (Үнемді режим) режимдерін қосар алдында таңдалған температура мәні режим аяқталғанда немесе жойылғанда сол мәнде қалады. Құрылғы сол температура мәнінде жұмыс істеуді жалғастырады.



Температураны реттеу жөніндегі ескертулер

- Температураны реттеу есіктердің ашылу жиілігі мен тоңазытқыш ішінде сақталатын азық-түліктің мөлшеріне сәйкестендіріліп орындалуы керек.
- Бұл тоңазытқыш қоршаған ортаның кез келген температурасында жұмыс істеуге арналған. Қоршаған орта температурасы -5 оС-тан төмен болса, тоңазытқыш бөлігінде азық-түлік сақтамаған жөн, себебі тоңазытқыш бөлігіне салынған өнімдер қоршаған орта температурасына жақын температураны қабылдайды. Тиісінше, өнімдер қатып қалатын болады. Сіз тоңазытқыш бөлігіне өнімдерді -5 оС-қа дейінгі температурада сақтай аласыз. Инженерлер әзірленген арнайы алгоритмнің көмегімен азық-түліктер тоңазытқыш бөлігінде қоршаған орта температурасынан -5 оС-қа төмен температурада сақталады.
- Тоңазытқышыңыз толықтай салқындатуға қойылған соң қоршаған орта температурасына қарай 24 сағат үздіксіз жұмыс істеуі қажет. Бұл уақыт аралығында тоңазытқышыңыздың есіктерін ашпаңыз және ішіне тым көп азық-түлік салмаңыз.
- Егер блок өшірулі немесе желіден ажыратылған болса, компрессорды зақымдап алмас үшін, блокты қайта қосып немесе желіге қайта жалғамас бұрын кем дегенде 5 минут күте тұрыңыз.
- Сіздің тоңазытқышыңыз ақпараттық тақтайшада көрсетілген климаттық класқа сәйкес берілген стандарттарға сай, қоршаған орта температураларының аралығында жұмыс істеуге арналған. Салқындату тиімділігінің тұрғысынан қарағанда, біз сізге тоңазытқышыңызды белгіленген температуралық шектен тыс пайдаланбауға кеңес береміз.
- Бұл құрылғы қоршаған орта температурасының ауқымы 10°С - 43°С болғанда жұмыс істеуге арналған.

Климаттық класс	Қоршаған орта температурасы . (°С)
SN:	10 және 32 °С аралығы
ST:	16 және 38 °С аралығы;
N:	16 және 32 °С аралығы
T:	16 және 43 °С аралығы

Керек-жарақтар

Twist Ice (Мұз қатыру) (Кей үлгілерде)

- Мұз қатыру науасын шығарыңыз
- Көрсетілген сызыққа дейін су толтырыңыз.
- Мұз қатыру науасын бастапқы орнына орналастырыңыз
- Мұз текшелері пайда болғанда, оларды мұз салатын жәшікке аудару үшін тұтқаны бұраңыз.

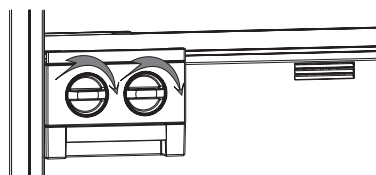

Ескертпе:

- Мұз қатырамын деп мұз салатын жәшікке су толтырмаңыз. Бұл оны зақымдауы мүмкін.
- Тоңазытқыш жұмыс істеп тұрғанда мұзқатырғыштың қозғалуы қиындауы мүмкін. Мұндай жағдайда әйнек сөрелерді шешіп, тоңазытқышты тазалап алу қажет.

Мұзқатырғышты шешу

- Мұздатқыштың әйнек сөрелерін шешіңіз
 - Сөредегі мұзқатырғышты солға немесе оңға тартып, шешіңіз.
- Мұздатқыш бөлігіндегі сыйымдылықты арттыру үшін, мұзқатырғышты алып тастауыңызға болады.



Мұз науасы (Кей үлгілерде)

- Мұз науасына су толтырып, оны мұздатқыш бөлікке салыңыз.
- Су толығымен мұзға айналғанда, мұз текшелерін шығару үшін төменде көрсетілгендей науаны бұрап жіберуіңізге болады.

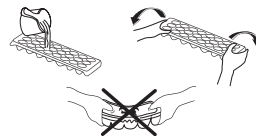

Салқындатқыш сәресі (Кей үлгілерде)

Азық-түлікті мұздатқыш немесе тоңазытқыш бөліктерінде сақтағаннан гөрі Салқындатқыш сәреде сақтау - азық-түліктердің сыртқы түрін балғын күйде сақтап, әрі оның дәмі мен балғындығын ұзағырақ сақтауға мүмкіндік береді. Салқындатқыш науасы ластанғанда, оны шығарып алып, сумен жуыңыз.

(Су 0°C-та қатады, бірақ құрамында тұз немесе қант бар өнімдер бұдан төмен температурада қатады)

Әдетте салқындатқыш бөлігі шикі балық, аздап маринадталған өнімдер мен күрішті, т.б. сақтау үшін қолданылады...

Мұздатқыңыз келетін өнімдерді немесе мұз қатыру үшін мұз науаларын онда салмаңыз.

Салқындатқыш сәресін шешу

- Салқындатқыш сәресін рельстерімен сырғытып, өзіңізге қарай тартыңыз.
- Салқындатқыш сәресін шешу үшін оны рельстерінен жоғары қарай тартыңыз.

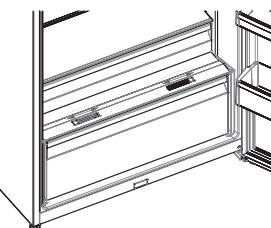
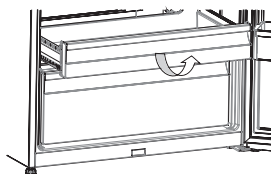
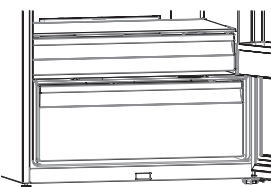

Humidity Control (Ылғалды басқарғыш)

Humidity Control (Ылғалды басқарғыш) жабық күйде болғанда, ол балғын көкөністер мен жеміс-жидектерді ұзағырақ сақтауға мүмкіндік береді. Контейнердің іші толып қалғанда, контейнердің алдында орналасқан Humidity Control (Ылғалды басқарғыш) ашық тұруы керек. Осылайша контейнер ішіндегі ауа мен ылғалдық деңгейі бақыланып, олардың сақталу мерзімі ұзарады.

Егер сіз әйнек сәреден қандай да бір конденсацияны байқасаңыз, Humidity Control (Ылғалды басқарғышты) ашық күйде қалдыру керек.

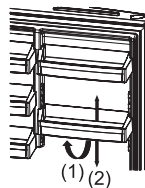

1 сур

Реттелмелі есік сәресі (Кей үлгілерде)

Реттелмелі есік сәресі арқылы азық-түлік сақтайтын қажетті бөліктерді қамтамасыз ету үшін, оны бес түрлі биіктікке келтіріп, орнатуға болады.

Реттелмелі есік сәресінің орнын ауыстыру үшін;

Сәренің алдыңғы жағын көтеріңіз (1) де, реттелмелі есік сәресін (2) екі қолыңызбен көтеріп, босатыңыз (1 сур.)

Есік сәресін босатар алдында оның есік деңгейінде орналасқанына көз жеткізіңіз.

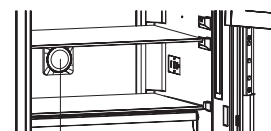

Active Oxygen (Белсенді оттегі)

Active Oxygen (Белсенді оттегі) (Кей үлгілерде)

Active Oxygen (Белсенді оттегі) жағымсыз иіс бөлшектері мен ауадағы шаң-тозаңды бейтараптандыратын теріс иондарды таратып, тағамды таза, жақсы күйде сақтайды.

Тоңазытқыш ішіндегі ауадан аталған бөлшектерді жоя отырып, Active Oxygen (Белсенді оттегі) ауаның сапасын жақсартып, иістерді кетіреді.

- Бұл функция міндетті болып табылмайды. Ол сіздің құрылғыңызда болмауы да мүмкін.
- Ионизатордың орналасуы әр құрылғыда әртүрлі болуы мүмкін.

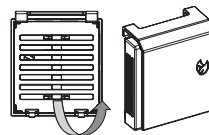

Active Fresh Filter (Белсенді тазалау сүзгісі) (Кей үлгілерде)

Active Fresh Filter (Белсенді тазалау сүзгісі) технологиясы этилен газы (балғын өнімдерден табиғи жолмен бөлінетін биоөнім) мен мұздатқыш контейнеріндегі жағымсыз иістерді кетіруге көмектеседі. Осылайша өнімдердің балғындығы ұзақ уақытқа сақталады.

- Active Fresh Filter (Белсенді тазалау сүзгісі) жылына бір рет тазаланып тұруы керек. Пешті 65°C-қа қыздырып, ішіне сүзгіні салып, 2 сағатқа қалдыру керек.
- Сүзгіні тазалау үшін, сүзгі жәшігінің артқы қаптамасын бағыттауыш тілдің (A) бағыты бойынша тартып, шешіңіз.
- Сүзгіні сумен немесе қандай да бір жуғыш затпен жууға болмайды.

Active Fresh Filter
(Белсенді тазалау сүзгісі)

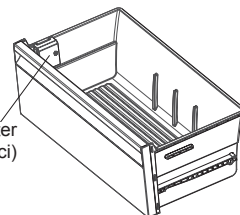

Керек-жарақтар бөліміндегі визуалды және мәтіндік сипаттамалар құрылғыңыздың үлгісіне қарай ерекшеленуі мүмкін.

Азық-түліктерді тоңазытқыштың ең суық бөлігіне қою



Азық-түліктерді тиісті салқындату бөліміне салатын болсаңыз, олар жақсы сақталады. Ең суық бөлім дәл контейнердің үстінде орналасқан.

Бұл бөлімдегі температура тиісінше төмен болу үшін, сөренің суретте көрсетілген таңба деңгейінде орналастырылғанына көз жеткізіңіз.

Температура индикаторы(Кей үлгілерде)

Тоңазытқышыңызды дұрыс орнатуда сізге көмек болсын деп, біз оны ең суық бөлімде орналасқан температура индикаторымен жабдықтадық.

Ең суық бөлімнің температурасының сәйкестігін оп-оңай тексеріп алуыңызға болады: индикаторда “OK” деген жазу көрсетілсе, бұл термостаттың дұрыс орналасқандығын және іштегі температураның дұрыс екендігін білдіреді.

“OK” жазуы қара түспен көрсетілетіндіктен, температура индикаторы дұрыс жанбай тұрса, бұл индикацияны көру қиынға соғады. Сондықтан аталған индикация дұрыс көріну үшін, жарық жақсы түсіп тұру керек.

Егер “OK” таңбасы шықпаса, демек бұл температураның тым жоғары екендігін білдіреді: Содан соң термостат баптауларын өзгертіп, температураны қайтадан визуалды түрде тексермес бұрын 12 сағат күте тұруыңыз қажет болады.

ЕСКЕРТПЕ: Есікті қайта-қайта ашқаннан кейін (немесе ұзақ уақыт ашық қалса) немесе тоңазытқыш ішіне балғын өнімдер салғаннан кейін температура орнату индикаторында “OK” таңбасының шықпауы - қалыпты жағдай. Егер тоңазытқыш бөлімінің буландырғышында (құрылғының төменгі қабырғасында) әдеттен тыс мұз кристалдары пайда болса (құрылғыға шамадан тыс жүктеме түскенде, бөлме температурасы тым жоғары болғанда, есік жиі ашыла бергенде), компрессорды өшіру кезеңдері қайта орнатылмайынша температура орнату құрылғысын төменірек орналастыра тұрыңыз.

Ең суық бөлімнің үстіңгі шегі жапсырманың төменгі жағымен (бағыттауыштың бас жағы) белгіленген. Ең суық бөлімнің үстіңгі сәресі бағыттауыштың бас жағымен бір деңгейде тұру керек. Ең суық бөлім осы деңгейден төмен орналасқан.

Бұл сөрелер алмалы-салмалы болғандықтан, сол аймақтағы температураны тиісінше қамтамасыз ету үшін, сөрелердің жапсырмада көрсетілген шамадағы шектермен бір деңгейде тұрғандығына көз жеткізіңіз.

Әр тағам түрінің тек өзіне тән сақтау температурасы мен орналастыру орны болады.

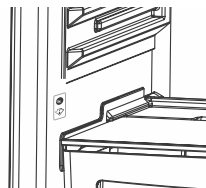

Орналастыратын орындар	Өнімдер
Үстіңгі сөрелер	Пісірілген тағамдар, десерттер мен барынша тез желінуі тиіс тағамдар
Ең суық бөлім	Ет, тауық, жабайы құс және шикі балықты максималды сақтау уақыты: 1-2 күн. Балғын жемістер, пісірілген шошқа еті.
Контейнер	Балғын көкөністер мен жемістер.
Есіктің жақтауы	Есік сөрелерінің төменгі және үстіңгі жақтарында бөтелкелер мен қолданылып жатқан өнімдер, мәселен йогурт, кілегейлер және т.б. сақталуы керек.
	Май, піскен ірімшік пен жұмыртқаны тиісті ұстағыштарға салу керек.

ҚҰРЫЛҒЫНЫҢ ІШІНЕ АЗЫҚ-ТҮЛІКТЕРДІ ОРНАЛАСТЫРУ

Тоңазытқыштың қалыпты жұмыс жағдайында жұмыс істеуі үшін, термостатты “2-4” аралығында орнатса жеткілікті.

Тоңазытқыш бөлімі

- Ылғалдықты азайтып, аязды күшейту үшін, ешқашан тоңазытқыштағы ашық контейнерлерге сұйық заттар қоймаңыз.
- Тоңазытқыш ішіне ешқашан жылы тамақтар салмаңыз. Жылы тамақтарды бөлме температурасында әбден суытып, оларды тоңазытқыш бөлігінде ауа айналымы жеткілікті деңгейде қамтамасыз етілетіндей етіп орналастыру керек.
- Ет пен тазартылған балықты (пакеттерге немесе пластик парақтарға оралған) орналастырып, оларды 1-2 күн ішінде тұтынып тастауға тырысыңыз.
- Көкөніс пен жемістерді контейнерге ешқандай орамасыз сала берсеңіз болады.

Маңызды ескертпе:

- Тоңазытқышқа кез келген пісірілген тамақ салғанда, олардың бетін жауып қойыңыз. Оларды тоңазытқышқа тек суығанда салыңыз, әйтпесе тоңазытқыш ішіндегі температура/ылғалдық артып, ол тоңазытқыштың қарқынды жұмыс істеуіне алып келеді. Тамақ пен сусындардың бетін жабу олардың дәмі мен иісін сақтауға да септігін тигізеді.
- Картоп, пияз және сарымсақты тоңазытқыш ішінде сақтамаған жөн.
- Тоңазытқышқа салынған тамақтың тоңазытқыш бөлігінде орналасқан температура датчигімен жанаспай тұрғанына көз жеткізіңіз. Тоңазытқыш бөлігінде оңтайлы

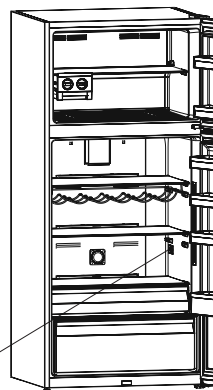

температураны сақтап тұру үшін, тамақтың датчикке тимей тұрғанына көз жеткізіңіз.

Мұздатқыш бөлімі

- Мұздатқыш бөлімі балғын азық-түліктерді мұздату үшін, мұздатылған өнімдерді орамада көрсетілген уақыт ішінде сақтау үшін және мұз текшелерін жасау үшін қолданылады.
- Мұздатқыш есігіндегі сөрелерге балғын және жылы тағамдарды мұздатуға қоймаңыз. Мұздатылған өнімдерді сақтау үшін тек есік сөрелерін ғана қолданыңыз.
- Мұздатылған өнімдердің жанына балғын және жылы өнімдерді қоймаңыз, себебі олар мұздатылған тағамды ерітіп жіберуі мүмкін.
- Үйде әзірленген тағамдарды (және одан бөлек тез мұздатуды қажет ететін тағамдарды) мұздату үшін тез мұздатқыш сөрелі қолданыңыз, себебі тез мұздатқыш сөрелің мұздату қуаты күштірек.
- Балғын өнімдерді (мәселен, ет, балық және тартылған ет) мұздатқанда оларды бір рет ас әзірлегенде пайдаланатындай бөліктерге бөліп салыңыз. Балғын өнімдерді мұздатқанда, 24 сағат ішінде мұздатуға болатын балғын өнімдердің максималды мөлшері (кг) құрылғының затбелгісінде көрсетілген.
- Құрылғының максималды мұздату қуатына жетіп, оңтайлы жұмыс өнімділігін қамтамасыз ету үшін, термостат тетігін мұздатқышқа балғын өнімдерді салардан 24 сағат бұрын ең суық күйге келтіріп қойыңыз.
- Балғын өнімдерді мұздатқышқа салған соң, термостат тетігін 24 сағатқа ең суық күйге қойып қойса жеткілікті. 24 сағаттан кейін, қажет болса, термостат тетігіндегі параметрлерді азайтып қоюыңызға болады.
- **Назар аударыңыз.** Егер азғантай мөлшердегі азық-түліктерді мұздататын болсаңыз, энергияны үнемдеу үшін, термостат тетігін ең суық күйге келтірмесеңіз де болады.
- Мұздатылған өнімдерді тоңазытқышта сақтағанда мұздатылған өнімдердің орамасында көрсетілген нұсқаулықтарды мұқият орындау керек. Егер ондай мәліметтер берілмесе, өнімді сатып алған уақыттан бастап 3 айдан артық сақтамаған жөн.
- Мұздатылған өнімдер сатып алғанда, олардың тиісті температурада мұздатылғанына және орамасының зақымдалмағанына көз жеткізіңіз.

- Мұздатылған өнімдердің сапасын сақтау үшін оларды тиісті контейнерлерде тасымалдап, құрылғының мұздату беттеріне мүмкіндігінше тез салу керек.
- Егер мұздатылған өнімдердің орамасында ылғал мен әдеттен тыс ісіну белгілері болса, бұрынырақ олар қолайсыз температурада сақталып, ішіндегі өнім бұзылып кеткен болуы мүмкін.



- Мұздатылған өнімдерді сақтау мерзімі бөлме температурасына, термостат баптауларына, есіктің ашылу жиілігіне, тағамның түрі мен тағамды дүкеннен үйіңізге дейін жеткізуге қажетті уақытқа байланысты ерекшеленеді. Әрдайым орамада басылған нұсқаулықтарды орындаңыз, және сақтау мерзімін көрсетілген максималды сақтау мерзімінен асырып жібермеңіз.

Кей үлгілерде: мұздату бөлігіне азық-түліктер салып, толтырғанда, толтыру сызығынан асырып жібермеңіз, әйтпесе есік дұрыс жабылмауы мүмкін.

Мұздатқыш бөліктің есігі дұрыс жабылмаса, онда артық мұз жиналуы мүмкін. Ақау қайта орын алмас үшін, мұзды кетіріп, тазалап, есіктің толықтай жабылғанына көз жеткізіңіз.

Сондай-ақ мұздатқыштың және/немесе мұздатқыш бөліктің есігін жаппасаңыз, тұтынылатын энергия көлемін арттырасыз.

Мұздатқыш есігіндегі астыңғы сөре алынып тасталып, тағамдар ауа соратын саңылауды жауып қалса, тоңазытқыштың тиімділігі төмендейді.

Сондықтан мұздатқыш бөлігіне азық-түліктер салып, толтырғанда абай болып, ауа соратын саңылаудың жабылып қалмауын қадағалаңыз.

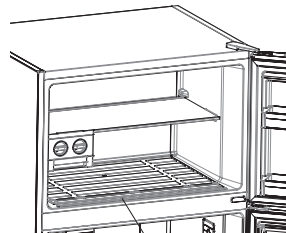

Ауа соратын саңылау

ТАЗАЛАУ ЖӘНЕ ТЕХНИКАЛЫҚ ҚЫЗМЕТ КӨРСЕТУ

- Тазалауды бастамас бұрын тоңазытқышты желіден ажыратыңыз.
- Тоңазытқышыңызды жуғанда ішіне су құймаңыз.
- Тоңазытқыштың ішкі және сыртқы жақтарын жылы сабынды су және жұмсақ шүберек немесе жекемен сүртіңіз.
- Тоңазытқыштың бөліктерін жеке-жеке шығарып алып, сабынды сумен жуыңыз. Ыдыс жуғыш машинаға салып жумаңыз.
- Тоңазытқыш тазалауға ешқашан сұйылтқыш, газ немесе қышқыл секілді оңай тұтанатын, жарылу қаупі бар немесе коррозиялық материалдарды пайдаланбаңыз. Төменде азық-түліктеріңізді салқындатқыш бөлігінде орналастырып, сақтауға қатысты бірнеше ұсыныстар мен кеңестер берілген.

Мұздатқыш бөлімі Жарықдиодты жолақ шам

Тазалау барысында тоңазытқышыңыздың желіден ажыратылғанына көз жеткізіңіз.

Жарықдиодты жарықтандыруды алмастыру

Егер тоңазытқышыңызда жарықдиодты жарықтандыру болса, анықтама қызметіне хабарласыңыз, себебі оны тек арнайы тағайындалған қызметкерлер алмастыруы тиіс.

(a), (b), (c): Тоңазытқыш бөлігінің жарықдиодты жолақ шамдары

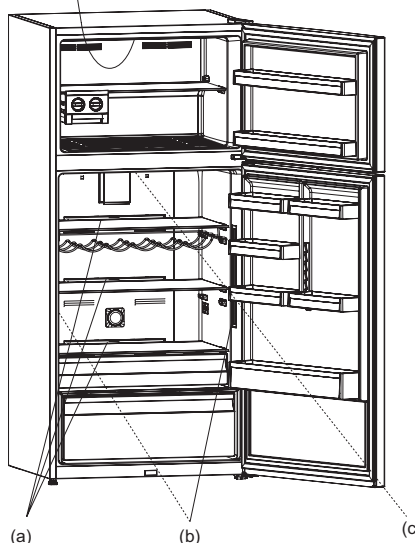

Ескертпе: Жарықдиодты жолақтардың нөмірлері мен орналасқан орындары тоңазытқыш үлгісіне қарай өзгертілуі мүмкін.

ТАСЫМАЛДАУ ЖӘНЕ ОРНАТЫЛАТЫН ОРНЫН АЛМАСТЫРУ

- Оригиналды қаптама мен көбік құрылғыны қайта тасымалдағанда қажет болатындықтан сақталуы мүмкін (міндетті емес).
- Сіз тоңазытқышыңызды қалың қаптамамен, таспалар немесе мықты сымдармен бекітіп, қаптамадағы қайта тасымалдауға қатысты көрсетілген нұсқаулықтарды орындауыңыз керек.
- Қозғалмалы бөліктерді (сөрелер, керек-жарақтар, көкөніс салатын жәшіктер және т.б.) шешіңіз немесе орын ауыстыру және тасымалдау кезіндегі соққылардан қорғау үшін таспалармен бекітіп қойыңыз.

Тоңазытқышты әрдайым тік күйде ұстаңыз.

Есіктің орнын ауыстыру

- Тоңазытқыш есігінің тұтқалары есіктің алдыңғы бетінде орналасқан болса, есіктің ашылу бағытын өзгерту мүмкін болмайды.
- Ешқандай тұтқасы жоқ тоңазытқыш үлгілерінде есіктің ашылу бағытын өзгертуге болады.
- Егер тоңазытқышыңыздың есігінің ашылу бағытын өзгертуге болатын болса, оның ашылу бағытын өзгерту үшін жақын жерде орналасқан қызмет көрсету орталығына жүгінгеніңіз жөн.

САТУДАН КЕЙІН ҚЫЗМЕТ КӨРСЕТУ ОРТАЛЫҒЫНА ХАБАРЛАСПАС БҰРЫН

Мына ескертулерді тексеріңіз;

Егер салқындатқыш пен мұздатқыштың температуралары дұрыс емес деңгейде тұрса немесе құрылғыда ақау пайда болса, тоңазытқыш сізге ескерту ретінде белгі береді. Ескерту кодтары салқындатқыш пен мұздатқыш индикаторларында көрсетіліп тұрады.

ҚАТЕ ТҮРІ	НЕНІ БІЛДІРЕДІ	НЕЛІКТЕН	НЕ ІСТЕУ КЕРЕК
SR	“Failure Warning” (“Қате туралы ескерту”)	Қандай да бір бөлік/бөліктер жұмыс істемей тұр немесе салқындату процесінде қате пайда болған	Тезірек қызмет көрсету орталығына хабарласыңыз.
SR – мұздатқышта орнатылған мәнді көрсететін экрандағы қойылған мәннің жыпылықтауы	(Мұздатқыш компрессоры жеткілікті дәрежеде салқындалмаған)	Әсіресе, мұндай ескерту қуат көзінде ұзақ уақыттық ақау пайда болғанда білінеді	1. Еріген өнімдерді мұздатпаңыз, оларды тезірек тұтынып тастауға тырысыңыз. 2. Мұздатқыштың температурасын төмен температура мәніне қойыңыз немесе мұздатқыш бөлігі қалыпты температураға жеткенше, қатты мұздатуға қойыңыз. 3. Бұл ақау түзелмейінше, онда балғын өнімдерді салмаңыз.
SR – салқындатқышта орнатылған мәнді көрсететін экрандағы қойылған мәннің жыпылықтауы	“Refrigerator comp. (“Тоңазытқыш компрессоры. Not Cold enough” жеткілікті дәрежеде салқындалмаған”)	Тоңазытқыш бөлігіне арналған ең жақсы температура +4 оС. Егер мұндай ескерту көрсетілсе, демек бұл өнімдеріңіз бұзылып кетуі мүмкін дегенді білдіреді.	1. Тоңазытқыштың температурасын төмен температура мәніне қойыңыз немесе мұздатқыш бөлігі қалыпты температураға жеткенше, қатты мұздатуға қойыңыз. 2. Бұл ақауды ескерту белгісі экраннан кетпейінше, есікті ашпаңыз.

ҚАТЕ ТҮРІ	НЕНІ БІЛДІРЕДІ	НЕЛІКТЕН	НЕ ІСТЕУ КЕРЕК
SR – салқындатқышта және мұздатқышта орнатылған мәнді көрсететін экрандағы қойылған мәннің жыпылықтауы	"not cold enough Warning" ("жеткілікті дәрежеде салқындатылмаған")	Бұл - екі бөлікке де арналған "жеткілікті дәрежеде салқындатылмаған" белгісі.	Сіз мұндай ақауды ескерту белгісін құрылғыны алғаш рет қосқаныңызда көресіз. Ол белгі құрылғы бөліктері қалыпты температураға оралғанда жойылады
SR – салқындатқышта орнатылған мәнді көрсететін экрандағы қойылған мәннің жыпылықтауы	"Тоңазытқыш бөлігі тым қатты салқындатылған"	Азық-түліктер тым суық температурадан қата бастайды	1. "Super cooling mode" ("Қатты салқындату режимі") қосулы ма екен, тексеріңіз 2. Тоңазытқыш температурасының мәндерін азайтыңыз
"..."	"Low voltage Warning" ("Кернеудің төмен екендігі туралы ескерту")	Қуат көзі 170 В-тан төмен түсіп кетсе, құрылғы тұрақты күйге ауысады.	Бұл ешқандай да ақау емес. Бұл компрессорда пайда болуы мүмкін кез келген ақаудың алдын алады. Бұл ескерту кернеу қажетті деңгейге жеткен соң өшеді

Тоңазытқышыңыз жұмыс істемей тұрса, не істеу керек:

Келесілерді тексеріңіз:

- Тоңазытқышыңыз желіге жалғанған және қосылған;
- Сақтандырғыш күйіп кетпеген және қуат көзі өшпеген;
- Термостат баптауы "1" күйге келтірілген,
- Розетка жұмыс істемей тұр. Мұны тексеру үшін, құрылғыны өзіңіз жұмыс істеп тұрғанына сенімді розеткаға жалғаңыз.

Тоңазытқышыңыз дұрыс жұмыс істемей тұрса:

Келесілерді тексеріңіз:

- Сіз құрылғыны шамадан тыс жүктеп жіберген жоқсыз;
- Есіктер толықтай жабылған;
- Конденсаторда шаң жоқ;
- Құрылғының арт жағы мен бүйір жағында ауа айналымына жеткілікті орын бар.

Тоңазытқышыңыз тым қатты жұмыс істеп тұрса:

Қалыпты шулар

Тырс өткен (Мұздың шытынауы) дыбыс:

- Автоматты еріту барысында.
- Құрылғы салқындатылғанда немесе қыздырылғанда (құрылғы материалының кеңеюінің нәтижесінде).

Шырт өткен дыбыс: Термостат компрессорды қосқанда/өшіргенде естіледі.

Компрессордың шуы:

- **Қалыпты қозғалтқыш шуы:** Бұл шу компрессордың қалыпты жұмыс істеп тұрғандығын білдіреді
- Компрессор қосулы тұрғанда ол аз уақыт ішінде көп шу шығаруы мүмкін.

Бүлкілдеген дыбыс және шашырау: Бұл шу желі құбырларындағы хладагенттің ағынының әсерінен шығады.

Су ағынының шуы: Бұл - еріту барысында буландыру контейнеріне келіп түсетін су ағынынан шығатын қалыпты шу. Бұл шу еріту барысында естілуі мүмкін.

Ауа ағынының шуы (Қалыпты желдеткіш шуы): Мұндай шу жүйенің қалыпты жұмысының барысында естіледі, ол ауа айналымының нәтижесінде туындайды.

Тоңазытқыш ішіне ылғал жиналып қалса;

- Барлық өнімдер дұрыстап оралған ба? Барлық контейнерлер тоңазытқышқа салмас бұрын мұқият кептірілген бе?

- Тоңазытқыш есіктері жиі ашылды ма? Есіктерді ашқан сайын, бөлменің ылғалдығы тоңазытқыштың ішіне енеді. Егер сіз тоңазытқыш есіктерін жиі аша берсеңіз, оның үстіне бөлме ішіндегі ылғалдық жоғары болса, тоңазытқыш ішіндегі ылғалдық өте тез арта бастайды.
- Автоматты ерітуден кейін артқы қабырғада су тамшылары жиналса, ол - қалыпты жағдай. (статикалық үлгілерде)

Егер есіктер дұрыстап ашылып-жабылмаса;

- Азық-түлік қаптамалары есіктің жабылуына кедергі келтіріп тұр ма?
- Есік бөліктері, сөрелер мен тартпалар дұрыс орналасқан ба?
- Есік тығыздағыштары сынып, немесе жыртылып қалмаған ба?
- Тоңазытқышыңыз тегіс жерге орналасқан ба?

Егер тоңазытқыш корпусының есік топсасына жанасқан жиектері жылы болса;

Әсіресе жазда (ыстық ауа райында), топсаға жанасқан тұс компрессор жұмысының барысында тез қызуы мүмкін. Бұл - қалыпты жағдай.

МАҢЫЗДЫ ЕСКЕРТПЕЛЕР:

- Егер құрылғы өшірулі немесе желіден ажыратылған болса, компрессорды зақымдап алмас үшін, құрылғыны қайта қоспас не желіге жалғамас бұрын кем дегенде 5 минут күте тұрыңыз.
- Егер құрылғы ұзақ уақыт бойы пайдаланылмайтын болса (мәселен, мейрам, демалыс кездерінде), тоңазытқышты ерітіп, тазалаңыз, иіс шығып, көгеріп кетпес үшін есігін ашық қалдырыңыз.
- Жоғарыда айтылған нұсқаулықтардың бәрін орындасаңыз да, ақау шешілмесе, жақын маңдағы қызмет көрсету орталығына жүгініңіз.
- Сіз сатып алған құрылғы үй шаруашылығында қолдануға арналған және ол тек үйде және көрсетілген мақсаттарға сай қолданылуы тиіс. Ол жалпы және коммерциялық пайдалануға жарамайды. Егер тұтынушы құрылғыны аталған нұсқаулықтарға сай қолданбаса, өндіруші мен жеткізуші кепілдік кезеңі ішінде орын алған қандай да бір жөндеу жұмыстары мен ақауға жауап бермейтінін ескертеміз.
- Құрылғыңыздың Өнеркәсіп министрлігі бекітіп, жариялаған қызмет ету мерзімі 10 жылды құрайды (құрылғының тиісті дәрежеде жұмыс істеп тұруына қажетті бөлшектерді сақтау мерзімі).

Қуатты үнемдеу жөніндегі кеңестер

1. Құрылғыны салқын әрі жақсы желдетілетін бөлмеге орнатыңыз, бірақ тікелей күн сәулелерінің астына және жылу көзінің жанына орнатпаңыз (радиатор, плита, т.б...). Немесе оқшаулағыш тақтаны қолданыңыз.
2. Жылы тағамдар мен сусындарды құрылғының сыртында суытыңыз.
3. Мұздатылған өнімдерді еріткенде, оны тоңазытқыш бөлігіне салыңыз. Мұздатылған өнімдердің төмен температурасы еріту барысында тоңазытқыш бөлігін салқындатуға көмектеседі. Бұл тұтынылатын энергия көлемін азайтады.
4. Тоңазытқышқа сусындар мен сұйықтықтар салғанда, олардың бетін жауып қою керек. Әйтпесе құрылғыдағы ылғалдық көбейіп кетеді. Соның нәтижесінде жұмыс уақыты ұзарып кетеді. Сондай-ақ, сусындар мен сұйықтықтардың бетін жауып қою арқылы тағамның дәмі мен иісі сақталады.
5. Тоңазытқышқа тағамдар мен сусындарды салып жатқанда құрылғының есігін барынша тез ашып-жабыңыз.
6. Құрылғыдағы әртүрлі температурадағы кез келген бөліктің (контейнер, салқындатқыш, т.б...) қақпақтарын жабық ұстаңыз.
7. Есік тығыздағышы таза әрі икемді болу керек. Тығыздағыштар тозып кетсе, ауыстырыңыз.

ҚҰРЫЛҒЫНЫҢ БӨЛІКТЕРІ МЕН БӨЛІМДЕРІ

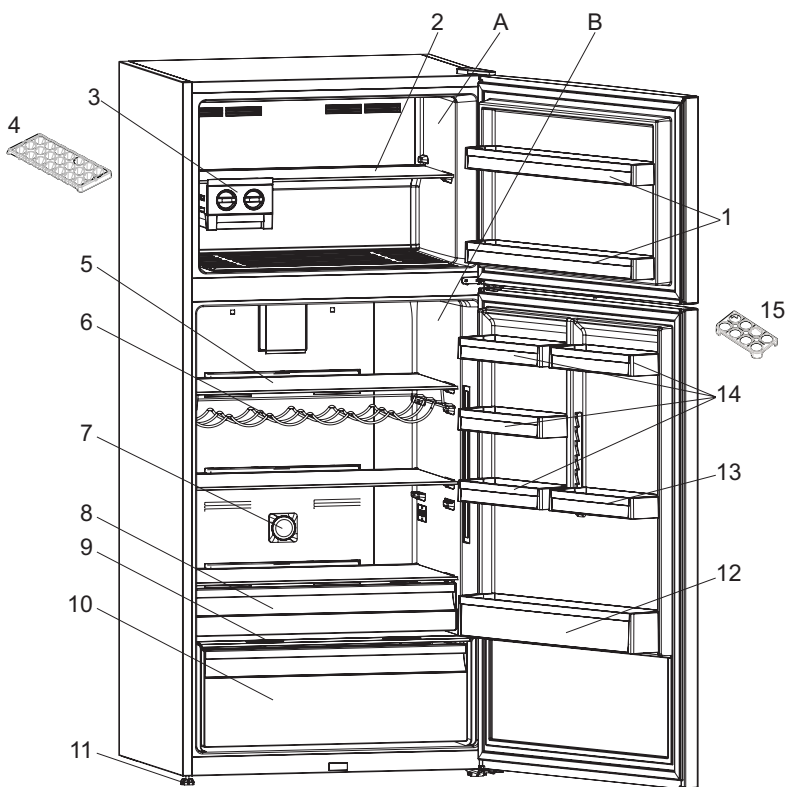

Бұл презентация тек құрылғының бөліктері туралы ақпаратқа арналған.
Құрылғы бөліктері оның үлгісіне қарай әртүрлі болуы мүмкін.

A. ТОҢАЗЫТҚЫШ БӨЛІМІ

B. МҰЗДАТҚЫШ БӨЛІМІ

- | | |
|--|--------------------------------------|
| 1. Мұздатқыш есігінің сөрелері | 9. Контейнердің үстіндегі әйнек сөре |
| 2. Мұздатқыш сәресі | 10. Контейнер |
| 3. Мұз қатыру бөлімі * | 11. Деңгейлегіш тіреулер |
| 4. Мұз науасы* | 12. Бөтелкелер қоятын сөре |
| 5. Тоңазытқыш бөлімінің сөрелері | 13. Реттелмелі есік сәресі * |
| 6. Бөтелкелер қоятын сөре / Шарап сәресі * | 14. Есік сөрелері |
| 7. Ионизатор * | 15. Жұмыртқа қойғыш |
| 8. Салқындатқыш сәресі * | |

* Кей үлгілерде



4000XXXXXXXXX-1



04/19