

Kurzanleitung

DE



DANKE, DASS SIE SICH FÜR EIN WHIRLPOOL PRODUKT ENTSCHEIDEN HABEN
Für eine umfassendere Unterstützung melden Sie Ihr Produkt bitte unter www.whirlpool.eu/register an



Lesen Sie vor Gebrauch des Geräts die Sicherheitshinweise aufmerksam durch.

PRODUKTBESCHREIBUNG

ERSTER GEBRAUCH

Warten Sie mindestens zwei Stunden nach der Installation, bevor Sie das Gerät an das Stromnetz anschließen. Schließen Sie das Gerät an das Stromnetz an. Es startet automatisch. Die idealen Temperaturen zur Lagerung von Lebensmitteln sind ab Werk voreingestellt.

Nach dem Einschalten des Geräts müssen Sie 4-6 Stunden warten, bis die korrekte Lagertemperatur für ein normal befülltes Gerät erreicht ist. Platzieren Sie den antibakteriellen Geruchsfilter wie auf der Filterverpackung dargestellt im Lüfter (falls vorhanden). Wenn das akustische Signal ertönt, bedeutet dies, dass der Temperaturalarm ausgelöst wurde: Zum Abschalten des akustischen Alarms die Taste drücken.

BEDIENTAFEL

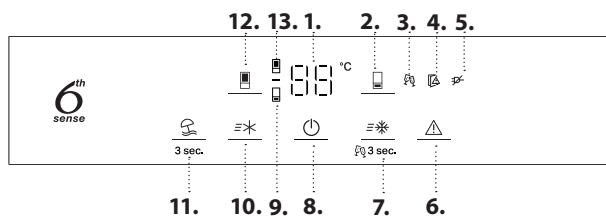

1. Temperaturanzeige
2. Gefrierraumtemperatur
3. Anzeige Party-Modus (Party)
4. Anzeige Tür offen
5. Anzeige für Stromausfall-Alarm
6. Alarm abschalten
7. Schnell Einfrieren / Party-Modus
8. Ein/Stand-by
9. Gefrierfachanzeige
10. Fast Cool (Schnellkühlen)
11. Vacation (Funktion Urlaub)
12. Kühlraumtemperatur
13. Kühlfachanzeige

6th SENSE FRESH CONTROL FUNKTION UND GEFRIERKONTROLLE

Das Gerät ist in der Lage, automatisch die optimale Konservierungstempertemperatur schnell zu erreichen. Die 6th Sense Fresh Control Funktion ermöglicht auch die Kontrolle der Feuchtigkeit im Gerät.

GEBLÄSE*

Das Gebläse sorgt für eine gleichmäßige Temperaturverteilung im Kühlfach und somit für eine optimale Konservierung des Kühlgutes. Je nach Temperatur und/oder Feuchtigkeitsgrad im Kühlraum hört das Gebläse ab und zu auf oder startet neu. Wenn das Gerät mit einem Gebläse ausgestattet ist, kann es mit einem antibakteriellen Filter ausgerüstet werden.

Hinweis: Das Gebläse wird nach einem Stromausfall oder nach Abschaltung des Geräts automatisch wieder aktiviert. Den Luftausgabebereich nicht mit Lebensmitteln verdecken.

ANTIBAKTERIELLER FILTER*

Den Filter der Box im Obst- und Gemüsefach entnehmen und in die Gebläseabdeckung einsetzen. Die Einbauanleitung liegt dem Filter bei.

3 sec EIN/STANDBY

Halten Sie die Taste On/Standby 3 Sekunden lang gedrückt, um das Gerät in den Stand-by-Modus zu schalten. Alle Anzeigen außer der On/Standby-Anzeige schalten sich ab. Im Stand-by-Modus schaltet sich das Licht im Kühlfach nicht ein. Drücken Sie die Taste erneut, um das Gerät wieder zu aktivieren.

Hinweis: Durch diesen Vorgang wird das Gerät nicht von der Stromversorgung getrennt.

TEMPERATURANZEIGE

Das Display zeigt entweder die Temperatur im Kühlfach (zwischen 2 °C und 8 °C) oder die Temperatur im Gefrierfach (zwischen -16 °C und -24 °C) an.

Um Lebensmittelverschwendung zu vermeiden, beachten Sie bitte die empfohlenen Einstellungen und Aufbewahrungszeiträume, die Sie in der Online-Bedienungsanleitung finden.

KÜHLSCHRANKFACHTEMPERATUR

Drücken Sie die Taste Kühlfach , um die Temperatur im Kühlfach einzustellen. Die Kühlfachtemperatur kann im Bereich von +2°C bis +8°C eingestellt werden (siehe Kühlfachtemperaturanzeige). Die empfohlene Einstellung für das Kühlfach ist +4°C.

* Nur verfügbar bei bestimmten Modellen

FAST COOL (SCHNELLKÜHLEN)

Mithilfe der Funktion Schnellkühlen kann die Kühlleistung im Kühlfach erhöht werden. Diese Funktion sollte beim Einlagern einer größeren Lebensmittelmenge im Kühlfach verwendet werden. Drücken Sie die Schnellkühlen-Taste, um die Funktion Schnellkühlen zu aktivieren. Die Anzeige Schnellkühlen wird bei Aktivierung eingeschaltet. Die Funktion wird nach 6 Stunden automatisch deaktiviert bzw. sie kann durch erneutes Drücken der Taste Schnellkühlen manuell deaktiviert werden.

ALARM ABSCHALTEN

Die Taste  kurz drücken, um den Alarm abzuschalten.

TEMPERATUR IM GEFRIERFACH

Drücken Sie die Taste Gefrierfach , um die Temperatur im Gefrierfach einzustellen. Die Gefrierfachtemperatur kann im Bereich von -16°C bis -24°C eingestellt werden, wie auf der Gefrierfachtemperaturanzeige angezeigt. Die empfohlene Einstellung für das Gefrierfach beträgt -18°C.

FAST FREEZE (SCHNELL EINFRIEREN)

Diese Funktion ist beim Einlagern einer größeren Lebensmittelmenge in das Gefrierfach praktisch. Drücken Sie 24 Stunden vor der Einlagerung frischer Lebensmittel die Fast Freeze-Taste, um die Funktion Fast Freeze zu aktivieren. Die Anzeige Schnell Einfrieren wird bei Aktivierung eingeschaltet. Nach 24 Stunden können Sie das Gefriergut im untersten Gefrierbereich des Gefrierfachs einlagern. Die Funktion wird nach 50 Stunden automatisch deaktiviert bzw. sie kann durch erneutes Drücken der Taste Schnell Einfrieren manuell deaktiviert werden.

3 sec VACATION (URLAUB)

Diese Funktion eignet sich für längere Abwesenheit von zu Hause. Drücken Sie zur Aktivierung des Urlaubsmodus die Taste Urlaub 3 Sekunden lang. Auf dem Display wird die Temperatur des Kühlfachs (+12 °C) angezeigt und das Urlaub-Modus Symbol leuchtet auf. Entfernen Sie nach Aktivierung dieser Funktion sämtliche Lebensmittel aus dem Kühlfach und halten Sie die Türen geschlossen – der Kühlschrank hält eine angemessene Temperatur aufrecht, um die Bildung von Gerüchen zu verhindern. Das Gefrierfach behält jedoch die ursprünglich eingestellte Temperatur bei. Vor Aktivierung dieser Funktion wird eine gründliche Reinigung (sowohl Kühl- als auch Gefrierfach) empfohlen, um die Ausbreitung von Bakterien zu verhindern. Drücken Sie dieselbe Taste erneut für 3 Sekunden, um den Urlaubsmodus zu deaktivieren. Durch eine Änderung des Einstellwertes wird die Funktion automatisch deaktiviert.

PARTY-MODUS

Drücken Sie die Schnell Einfrieren-Taste 3 Sekunden lang, um die Party-Modus-Funktion zu aktivieren. Das Party-Modus-Symbol wird eingeschaltet. Verwenden Sie diese Funktion, um Getränke im Gefrierfach zu kühlen.

Wichtig: lassen Sie die Flasche nicht länger im Gefrierfach, als die Laufzeit der Funktion (30 Minuten).





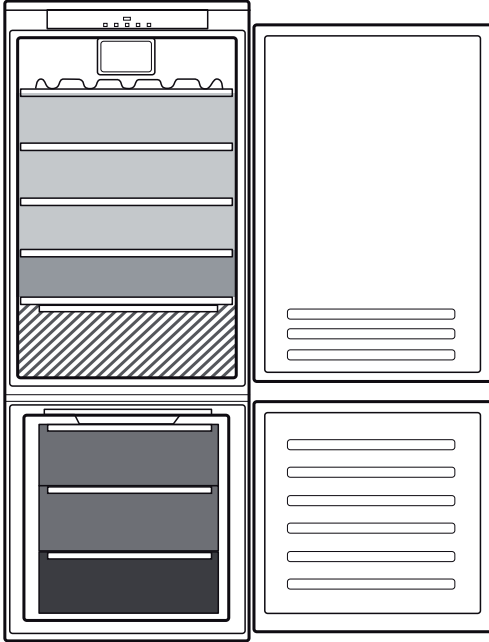

Die Funktion kann manuell deaktiviert werden, indem die Taste Schnell Einfrieren 3 Sekunden lang gedrückt wird, bevor der akustische Alarm ertönt.

Nach 30 Minuten ab dem Einschalten wird der akustische Alarm aktiviert, das Party-Modus-Symbol und die Alarm-Anzeige blinken. Drücken Sie die Taste Alarm-Stopp, um den Party-Modus zu verlassen.

AUFBEWAHREN VON LEBENSMITTELN UND GETRÄNKEN



Zeichenerklärung

-  **TEMPERATURBEREICH**
Empfohlen zum Lagern von tropischen Früchten, Konserven, Getränken, Eiern, Soßen, eingelegtem Gemüse, Butter, Marmelade
 -  **KÜHLER BEREICH**
Empfohlen für die Lagerung von Käse, Milch, Lebensmittel für den täglichen Verzehr, Delikatessen und Joghurt
 -  **KÄLTESTER BEREICH**
Empfohlen für die Lagerung von Aufschnitten, Desserts, Fleisch und Fisch
-
-  **OBST- UND GEMÜSEFACH**
-
-  **SCHUBFÄCHER DES GEFRIERRAUMS**
 -  **GEFRIERBEREICH-FACH**
(Max Kühlbereich)
Empfohlen um frische/gekochte Lebensmittel einzufrieren

ENTFERNEN DES FACHS UND DES "SLIDING TRAY" (HERAUSNEHMBARE ABLAGE)

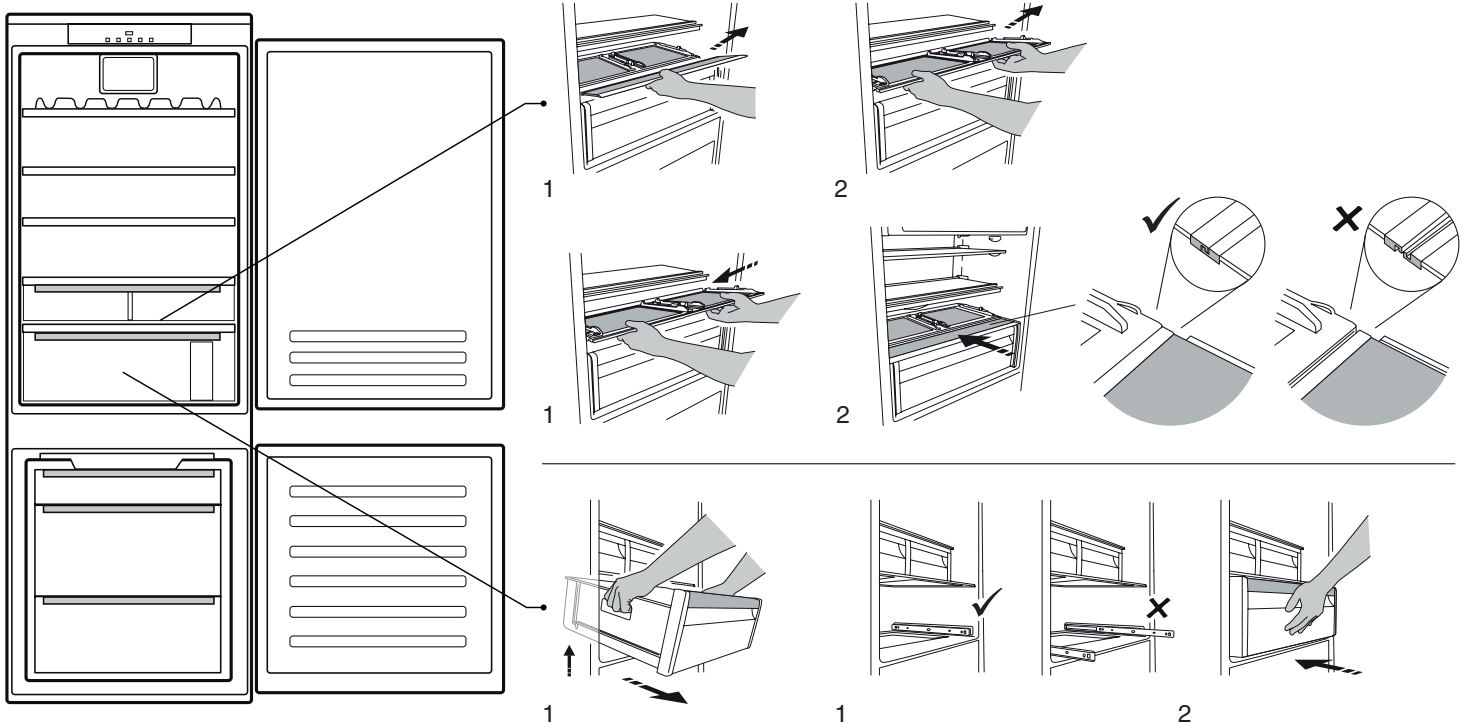

* Nur verfügbar bei bestimmten Modellen

KLAPPABLAGE (BAUTEIL, DAS AUF VERSCHIEDENEN HÖHEN POSITIONIERT WERDEN KANN)

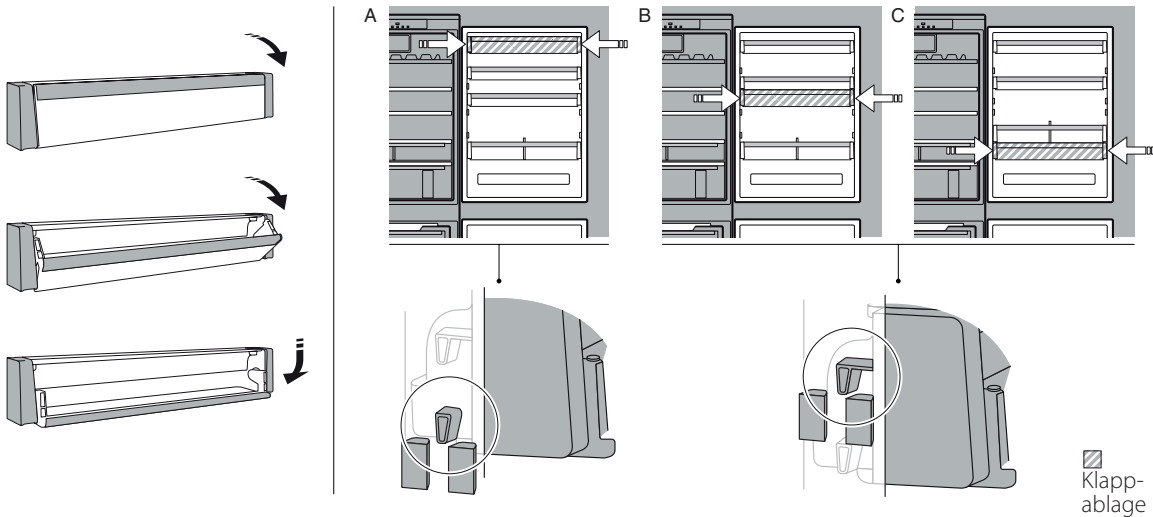

0°-FRISCHEBOX*

Die Schublade ist speziell konzipiert, damit die Temperatur niedriger und Lebensmittel länger frisch gehalten werden (beispielsweise frische Nudeln, saure Sahne, Pesto/Sauce, selbstgemachte Zubereitungen, Konditorcreme, Pudding, Frischkäse, Aufschnitt, Desserts, Fleisch und Fisch).

Die Innentemperatur der Schublade liegt zwischen +3 °C und -2 °C. Für die ordnungsgemäße Funktion der Schublade darf der Vacation-Modus (Urlaubsmodus) nicht ausgewählt sein.

HUMIDITY CONTROL (FEUCHTEREGELUNG)*

Regler der Feuchtigkeitsstufe im Obst- und Gemüsefach: Verschieben Sie den Regler zum Einstellen der richtigen Feuchtigkeitsstufe, damit die darin gelagerten Lebensmittel bestmöglich konserviert werden.

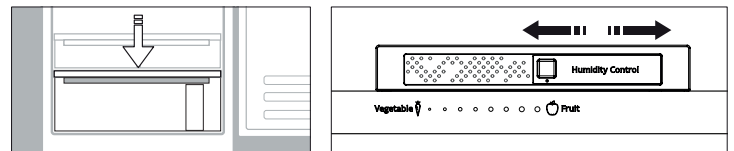

Lichtsystem (modellabhängig)

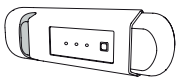

Dieses Produkt enthält eine Lichtquelle der Energieeffizienzklasse G

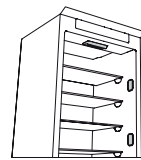

Dieses Produkt enthält 2/4 seitliche Lichtquellen der Energieeffizienzklasse F und eine obere Lichtquelle der Energieeffizienzklasse G

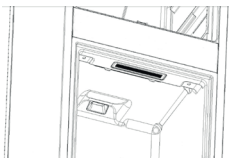

Dieses Produkt enthält eine Lichtquelle der Energieeffizienzklasse G



Dieses Produkt enthält eine obere Lichtquelle der Energieeffizienzklasse G

ALLGEMEINE INFORMATIONEN

Schubladen, Körbe und Ablageflächen sollten an ihrem aktuellen Platz bleiben, sofern in dieser Kurzanleitung nicht anders angegeben. Beim Lichtsystem im Kühlfach werden LED Lichter verwendet, die eine bessere Beleuchtung als mit herkömmlichen Glühlampen ermöglichen sowie einen sehr niedrigen Energieverbrauch.

ENTSORGUNG



Türen und Klappen des Kühlgeräts müssen vor der Entsorgung auf der Mülldeponie entfernt werden, um zu vermeiden, dass Kinder oder Tiere darin eingeschlossen werden.

HERAUSNAHME DER SCHUBLADEN

Ziehen Sie die Schubladen soweit es geht nach außen, heben Sie diese an und nehmen Sie Schubladen heraus. Zur Erhöhung der Lagerkapazität kann das Gefrierfach auch ohne die Schubladen verwendet werden. Stellen Sie sicher, dass die Tür nach dem Platzieren der Lebensmittel auf den Gittern / Ablageflächen korrekt schließt.

* Nur verfügbar bei bestimmten Modellen

LÖSEN VON PROBLEMEN

Was tun, wenn...	Mögliche Ursachen	Abhilfe
Die Bedientafel ist ausgeschaltet, das Gerät funktioniert nicht.	Das Gerät befindet sich möglicherweise im Modus Ein/Standby. Das Gerät kann ein Problem mit der Stromversorgung haben.	Schalten Sie das Gerät mit dem Symbol „Ein/Standby“ ein. Prüfen, ob: <ul style="list-style-type: none"> dass kein Stromausfall vorliegt; ob der Stecker richtig in die Steckdose eingesteckt ist und der zweipolige Hauptnetzschalter (falls vorhanden) sich in der richtigen Position befindet (dadurch wird die Stromversorgung des Geräts ermöglicht); dass die Schutzvorrichtungen der elektrischen Anlage im Haushalt funktionieren; dass das Netzkabel nicht beschädigt ist.
Die Innenbeleuchtung funktioniert nicht.	Die Lampe muss möglicherweise ersetzt werden.	Modelle mit LED-Leuchten: kontaktieren Sie den autorisierten technischen Kundendienst.
	Das Gerät befindet sich möglicherweise im Modus Ein/Standby.	Schalten Sie das Gerät ein, indem Sie kurz die Taste  drücken (siehe Funktion On/Standby).
Die Temperatur in den Fächern ist nicht niedrig genug.	Es können verschiedene Gründe vorliegen (siehe „Abhilfe“).	Prüfen, ob: <ul style="list-style-type: none"> dass die Türen richtig schließen; ob das Gerät neben einer Wärmequelle aufgestellt wurde; ob die eingestellte Temperatur ausreichend ist; ob die Luftzirkulation nicht durch zugesetzte Belüftungsöffnungen am Boden des Geräts behindert ist.
Wasser liegt auf dem Boden des Kühlraums.	Die Tauwasserabflussöffnung ist verstopft.	Reinigen Sie die Abflussöffnung (siehe Abschnitt „Reinigung und Wartung“).
Die vordere Gerätekannte in Höhe der Türdichtung ist warm.	Es liegt keine Störung vor. Hierdurch wird die Bildung von Kondenswasser verhindert.	Keine Gegenmaßnahme nötig.
Die Anzeige für Alarm Tür offen und die Alarmanzeigen blinken, der akustische Alarm ist eingeschaltet.	Alarm Tür offen Die Kühlfachtür war länger als 2 Minuten geöffnet.	Schließen Sie die Tür oder drücken Sie Alarm stoppen, um das akustische Signal abzuschalten.
Die Gefrierfachtemperaturanzeige blinkt, der akustische Alarm wird aktiviert und die Alarmanzeige blinkt.	Stromausfallalarm Die Innentemperatur im Gefrierfach ist nicht ausreichend	Drücken Sie die Taste Alarm stoppen, um den akustischen Alarm abzuschalten; Die Gefrierfachtemperaturanzeige blinkt weiter und die Alarmanzeige leuchtet, bis die angemessene Temperatur im Gefrierfach wiederhergestellt ist.
Das  Symbol leuchtet auf (es blinkt nicht), ein Hinweiston ertönt und die Gefrierfachtemperaturanzeige blinkt.	Temperaturalarm des Gefrierfachs Der Temperaturalarm des Gefrierfachs zeigt an, dass das Gefrierfach nicht die optimale Temperatur erreicht hat. Dies kann auftreten: beim ersten Gebrauch, nach Abtauen oder nach Reinigung, beim Einfrieren großer Mengen Lebensmittel oder wenn die Tür des Gefrierfachs nicht richtig schließt.	Kurz die Taste „Alarm abschalten“ drücken, um den Signalton auszuschalten (die Temperatur hört auf zu blinken). Wenn optimale Temperaturbedingungen erreicht sind, erlischt das rote Symbol. Wenden Sie sich an den autorisierten technischen Kundendienst, wenn der Temperaturalarm des Gefrierfachs weiterhin aktiv ist.
Die Party-Modus-Anzeige und die Alarmanzeigen blinken, der akustische Alarm ist aktiviert.	Seit der Aktivierung des Party-Modus sind 30 Minuten vergangen. Es ist Zeit, die Flasche aus dem Gefrierfach zu nehmen (weitere Details siehe die Gebrauchsanleitung).	Drücken Sie die Taste Alarm stoppen, um den Alarm abzuberechnen.

* Nur verfügbar bei bestimmten Modellen



Firmenrichtlinien, Standarddokumentation, Ersatzteilbestellung und zusätzliche Produktinformationen finden Sie unter:

- Besuchen Sie unsere Website docs.whirlpool.eu und parts-selfservice.whirlpool.com
- Verwenden Sie den QR-Code
- Alternativ können Sie **unserer Kundendienst kontaktieren** (Siehe Telefonnummer in dem Garantieheft).

Wird unser Kundendienst kontaktiert, bitte die Codes auf dem Typenschild des Produkts angeben. Die Modellinformation ist über den QR-Code auf der Energieverbrauchskennzeichnung aufrufbar. Die Kennzeichnung enthält auch die Modellnummer, die den Zugang zum <https://eprel.ec.europa.eu> Datenbankportal ermöglicht.





MERCI D'AVOIR CHOISI UN PRODUIT WHIRLPOOL
Afin de profiter d'une assistance complète, veuillez enregistrer votre appareil sur www.whirlpool.eu/register



Lisez attentivement les consignes de sécurité avant d'utiliser l'appareil.

DESCRIPTION DU PRODUIT

1ÈRE UTILISATION

Attendre au moins deux heures après l'installation avant de brancher l'appareil à l'alimentation électrique. Brancher l'appareil à l'alimentation électrique démarre le fonctionnement automatiquement. Les températures idéales de stockage des aliments sont préréglées en usine.

Après avoir allumé l'appareil, vous devez patienter de 4 à 6 heures pour atteindre la température de conservation appropriée pour un appareil normalement rempli. Selon le modèle, placez le filtre anti-odeurs et antibactérien dans le ventilateur comme illustré sur l'emballage du filtre. Si le signal sonore retentit, cela signifie que l'alarme de température est intervenue : appuyez sur le bouton pour éteindre les alarmes sonores.

PANNEAU DE COMMANDE

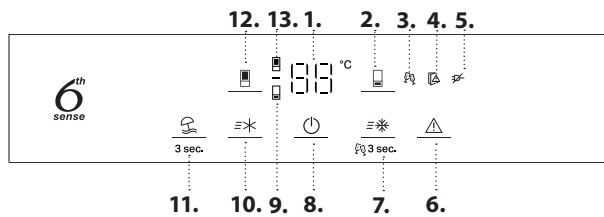

1. Affichage de la température
2. Température du congélateur
3. Voyant Mode Party (Soirée)
4. Voyant de porte ouverte
5. Voyant d'alarme coupure de courant
6. Éteindre l'alarme sonore
7. Congélation rapide / Mode soirée
8. Marche/Veille
9. Voyant de congélateur
10. Fast Cool (Refroidissement rapide)
11. Mode Vacances
12. Température du réfrigérateur
13. Voyant de Réfrigérateur

6th SENSE FRESH CONTROL ET FREEZE CONTROL

L'appareil est automatiquement capable d'atteindre rapidement la température de conservation interne optimale. La fonction 6th Sense Fresh Control permet de contrôler également l'humidité de l'appareil.

VENTILATEUR*

Le ventilateur assure une diffusion homogène de la température à l'intérieur du réfrigérateur, garantissant ainsi une meilleure conservation des aliments. Il s'activera/désactivera en fonction de la température et/ou du niveau d'humidité à l'intérieur du réfrigérateur. Si votre appareil est équipé d'un ventilateur, celui-ci peut être doté d'un filtre antibactérien.

Note : le ventilateur se remet en marche automatiquement après une coupure de courant ou après la désactivation de l'appareil. Évitez d'obstruer les zones d'arrivée d'air avec des aliments.

FILTRE ANTIBACTÉRIEN*

Sortez le filtre de la boîte située dans le bac à fruits et légumes et introduisez-le dans le couvercle du ventilateur. Les directives pour le remplacement se trouvent dans la boîte du filtre.

3 sec (MARCHE/VEILLE)

Pour mettre l'appareil en Veille, appuyez sur la touche Marche/Veille pendant 3 secondes. Tous les voyants s'éteignent à l'exception du voyant Marche/Veille. En mode Veille, l'éclairage dans le compartiment réfrigérateur ne s'allume pas. Rappuyez pour réactiver l'appareil.

Note : Ceci ne coupe pas l'alimentation électrique de l'appareil.

AFFICHAGE DE LA TEMPÉRATURE

L'affichage peut alternativement indiquer la température du compartiment réfrigérateur (entre 2 °C et 8 °C) ou la température du compartiment congélateur (entre -16 °C et -24 °C).

Pour éviter de gaspiller de la nourriture, consultez les réglages et les durées de conservation recommandés dans le manuel de l'utilisateur en ligne.

TEMPÉRATURE DU COMPARTIMENT DU RÉFRIGÉRATEUR

Pour régler la Température du Réfrigérateur, appuyez sur la touche du Réfrigérateur. La température du réfrigérateur peut être réglée entre +2 °C et +8 °C, comme illustré par l'affichage de la Température du Réfrigérateur. Le réglage recommandé pour le compartiment réfrigérateur est de +4°C.

REFROIDISSEMENT RAPIDE

Il est possible à l'aide de la fonction de Refroidissement rapide d'augmenter la capacité de refroidissement dans le compartiment réfrigérateur. L'utilisation de cette fonction est recommandée lorsque vous placez une très grande quantité d'aliments dans le compartiment réfrigérateur. Appuyez sur la touche Refroidissement rapide pour activer la fonction Refroidissement rapide. Lorsqu'elle est activée, le voyant Refroidissement rapide s'allume. La fonction est automatiquement désactivée après 6 heures, ou elle peut être désactivée manuellement en appuyant à nouveau sur la touche Refroidissement rapide.



ÉTEINDRE L'ALARME SONORE

Pour désactiver le signal sonore, appuyez brièvement sur la touche .

TEMPÉRATURE DU COMPARTIMENT CONGÉLATEUR

Pour régler la température du Congélateur, appuyez sur le bouton Congélateur . La température du congélateur peut être réglée entre -16 °C et -24 °C, comme illustré par l'affichage de la température du congélateur (°C). Le réglage recommandé pour le compartiment congélateur est de -18°C.

FAST FREEZE (CONGÉLATION RAPIDE)

L'utilisation de cette fonction est recommandée lorsque vous placez une très grande quantité d'aliments à congeler dans le compartiment congélateur. 24 heures avant de congeler les aliments frais, appuyez sur la touche Refroidissement rapide (Fast Freeze) pour activer la fonction Fast Freeze. Lorsqu'elle est activée, le voyant Fast Freeze s'allume. Après 24 heures, placer l'aliment à congeler dans la zone de congélation inférieure du compartiment congélateur. La fonction est automatiquement désactivée après 50 heures, ou elle peut être manuellement désactivée en rappuyant sur la touche Congélation rapide.

3 sec VACATION (VACANCES)

Vous pouvez utiliser cette fonction en cas d'absence prolongée. Appuyez sur la touche Vacances pendant 3 secondes pour activer le mode Vacances. L'affichage indique la température du compartiment réfrigérateur (+12°C) et le voyant du Mode Vacances s'allume. Après l'activation de la fonction, retirez les aliments du compartiment réfrigérateur et gardez les deux portes fermées - le réfrigérateur maintiendra une température appropriée afin d'empêcher l'apparition d'odeurs. Le congélateur reste toutefois à la température fixée à l'origine. Un nettoyage en profondeur (du compartiment réfrigérateur

* Disponible sur certains modèles seulement

et congélateur) est recommandé avant d'activer cette fonction pour empêcher la diffusion de bactéries. Appuyer à nouveau sur la même touche pendant 3 secondes pour désactiver le mode Vacances. La modification du point de consigne désactivera automatiquement la fonction.

MODE SOIRÉE

Appuyer sur la touche Congélation rapide pendant 3 secondes pour activer la fonction Mode Soirée. L'icône du Mode Soirée s'allume. Utiliser cette fonction pour refroidir des boissons à l'intérieur du compartiment congélateur.

Important : ne laissez pas la bouteille à l'intérieur du compartiment du congélateur plus longtemps que l'activation de la fonction (30 minutes).



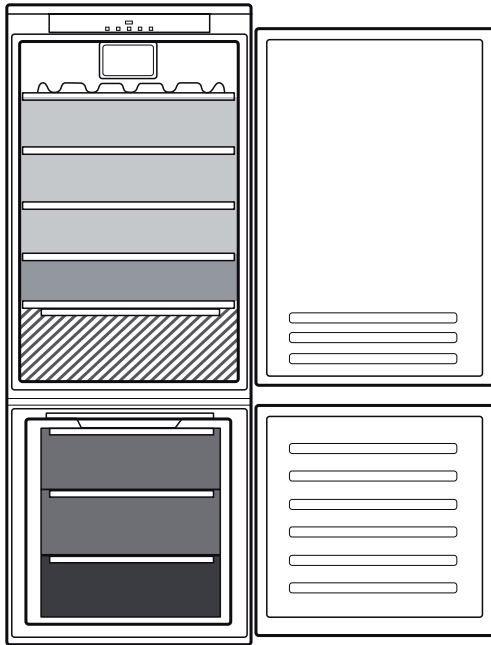

La fonction peut être désactivée manuellement en appuyant sur le bouton Fast Freeze (Congélation rapide) pendant 3 secondes, avant que l'alarme sonore ne se déclenche.

Après 30 minutes de fonctionnement, l'alarme sonore est activée, l'icône du mode Soirée et le voyant d'alarme clignotent. Appuyer sur la touche Arrêt alarme pour quitter le mode Soirée

COMMENT CONSERVER LES ALIMENTS ET LES BOISSONS

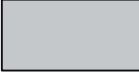

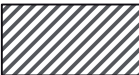
Légende

-  **ZONE TEMPÉRÉE**
Recommandée pour la conservation des fruits tropicaux, conserves, boissons, œufs, sauces, marinades, beurre, confiture
-  **ZONE FROIDE**
Recommandée pour conserver le fromage, lait, produits laitiers, charcuterie, yogourt
-  **ZONE PLUS FROIDE**
Recommandée pour la conservation des viandes froides, des desserts, du poisson et de la viande
-  **BAC À FRUITS & LÉGUMES**
-  **BACS DU CONGÉLATEUR**
-  **BAC DE LA ZONE CONGÉLATION**
(Zone froid max)
Conseillé pour congeler des aliments frais/cuits

ENLÈVEMENT DU TIROIR ET DU « SLIDING TRAY » (ÉTAGÈRE AMOVIBLE)

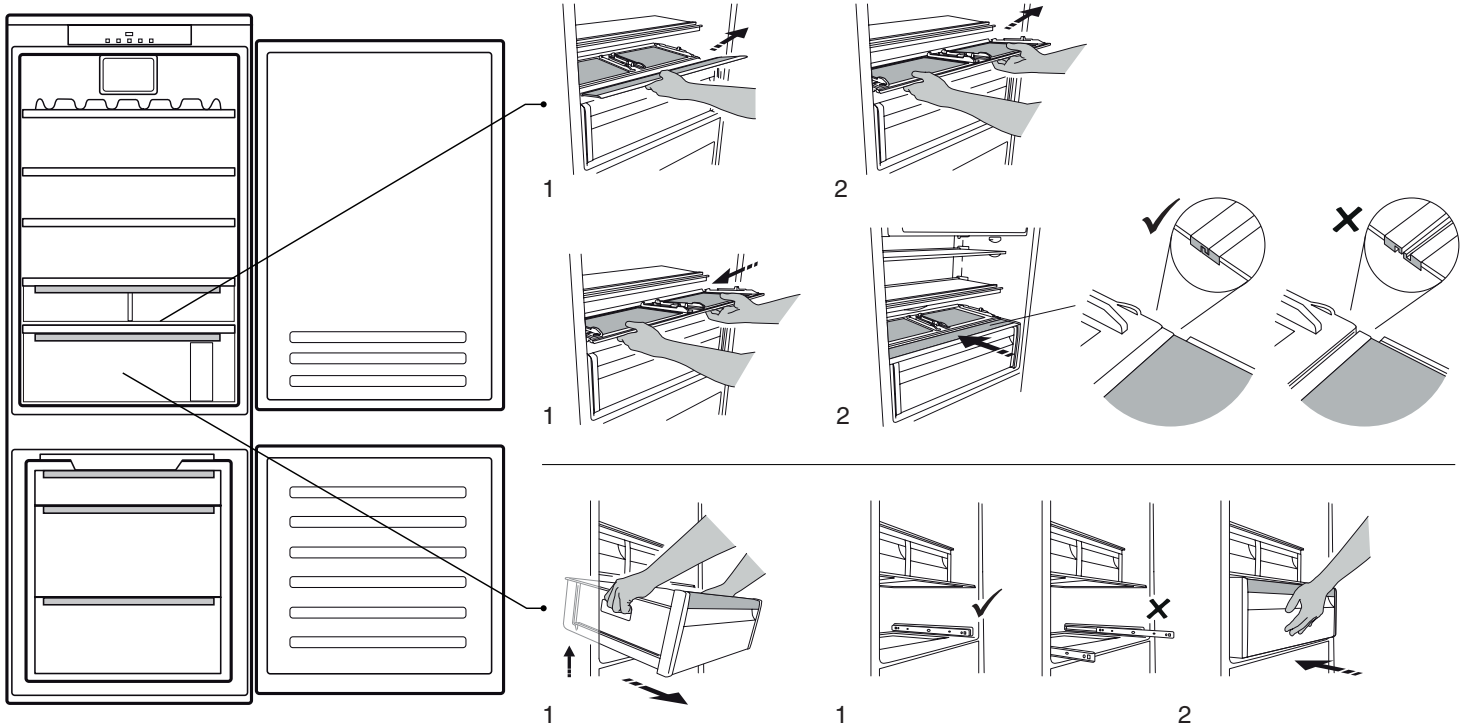

* Disponible sur certains modèles seulement

CLAYETTE À VOLET (COMPOSANT QUI PEUT ÊTRE POSITIONNÉ À DIFFÉRENTES HAUTEURS)

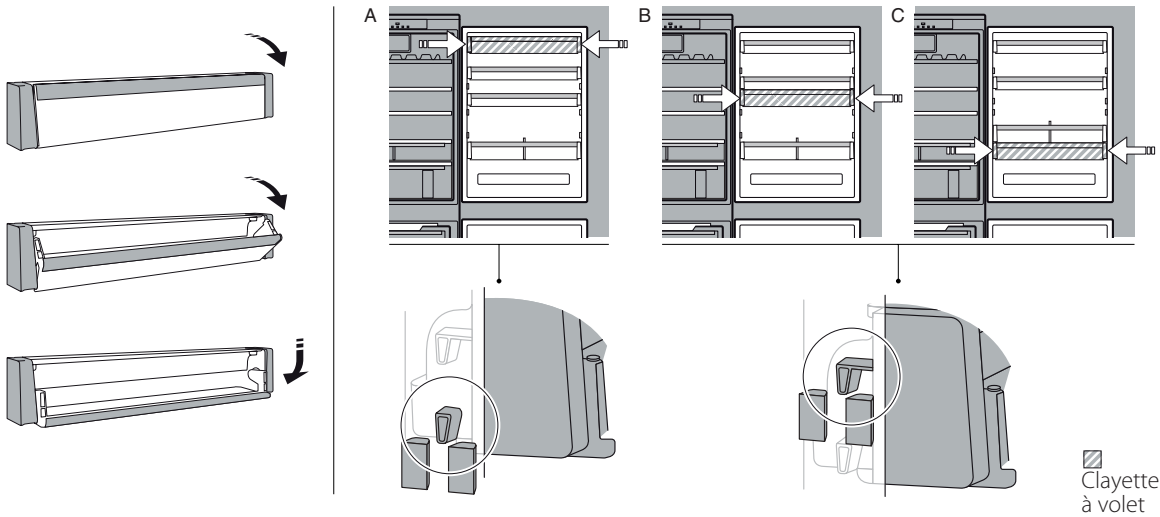

ZONE FRAÎCHEUR 0°*

Le tiroir est spécifiquement conçu pour maintenir une basse température afin de préserver les aliments frais plus longtemps (par exemple les pâtes fraîches, la crème aigre, le pesto/la sauce, les préparations faites maison, les crèmes de pâtisserie, le pudding, le fromage crémeux, la charcuterie, les desserts, la viande et le poisson).

La température interne du tiroir est comprise entre +3 °C et -2 °C. Pour le fonctionnement correct du tiroir, le mode Vacances ne doit pas être sélectionné.

HUMIDITY CONTROL (CONTRÔLE DE L'HUMIDITÉ)*

Sélecteur du niveau d'humidité dans le bac à fruits et légumes : faire coulisser le sélecteur pour ajuster le bon niveau d'humidité pour la meilleure préservation des aliments que vous y stockez.

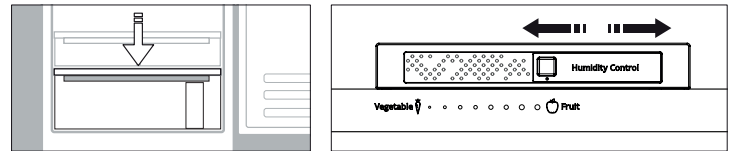

Système d'éclairage (en fonction du modèle)

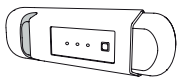

Ce produit contient une source lumineuse de classe d'efficacité énergétique G

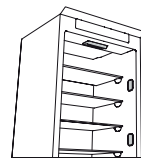

Ce produit contient 2/4 sources lumineuses latérales de classe d'efficacité énergétique F et une source lumineuse supérieure de classe énergétique G

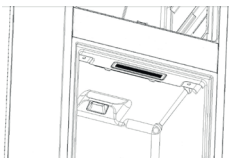

Ce produit contient une source lumineuse de classe d'efficacité énergétique G



Ce produit contient une source lumineuse supérieure de classe d'efficacité énergétique G

INFORMATIONS GÉNÉRALES

Les tiroirs, paniers et tablettes doivent rester dans leur position sauf spécification différente dans le présent guide rapide.
Le système d'éclairage à l'intérieur du compartiment réfrigérateur utilise un éclairage DEL, permettant un meilleur éclairage qu'avec des ampoules traditionnelles, ainsi que pour une très faible consommation d'énergie.

MISE AU REBUT

Les portes et couvercles de l'appareil de réfrigération doivent être enlevés avant sa mise au rebut en décharge, afin d'éviter que des enfants ou des animaux ne soient piégés à l'intérieur.



DÉPOSE DES BACS

Tirez le bac vers vous le plus loin possible, soulevez-le et retirez-le. Pour avoir plus de place, le compartiment congélateur peut être utilisé sans les bacs.

Assurez-vous que la porte est correctement fermée après avoir replacé les aliments sur les grilles/tablettes.

* Disponible sur certains modèles seulement

DÉPANNAGE

Que faire si...	Causes possibles	Solutions
Le panneau de commandes est éteint, l'appareil ne fonctionne pas.	L'appareil peut être en mode Marche/ Veille. Il se peut que l'alimentation de l'appareil présente une anomalie.	Activez l'appareil en appuyant sur la touche Marche/Veille. Vérifiez si : <ul style="list-style-type: none"> • il n'y a pas de coupure de courant; • La fiche est correctement insérée dans la prise de courant et que l'interrupteur bipolaire (le cas échéant) se trouve dans la bonne position (c.-à-d. qu'il permet à l'appareil d'être alimenté) ; • Les dispositifs de protection de l'installation électrique du foyer fonctionnent correctement ; • Le câble d'alimentation n'est pas endommagé.
L'éclairage intérieur ne fonctionne pas.	L'ampoule doit peut-être être remplacée. L'appareil peut être en mode Marche/ Veille.	Modèles avec voyants à LED : contactez le Service Après-Vente autorisé. Mettez l'appareil sous tension en appuyant brièvement sur la touche  (voir Fonction On/Stand-by).
La température à l'intérieur des compartiments n'est pas assez basse.	Plusieurs causes sont possibles (voir « Solutions »).	Vérifiez si : <ul style="list-style-type: none"> • Les portes ferment correctement ; • L'appareil n'est pas installé près d'une source de chaleur ; • La température programmée est adéquate ; • la circulation d'air à travers les grilles de ventilation, au bas de l'appareil, n'est pas obstruée.
De l'eau s'accumule au fond du compartiment réfrigérateur.	L'orifice de vidange d'eau de dégivrage est bloqué.	Nettoyez le drain de l'eau de dégivrage (voir la section « Nettoyage et entretien »).
Le pourtour frontal de l'appareil, au niveau du joint de porte, est chaud.	Ceci est tout à fait normal. Cela empêche la formation de condensation.	Aucune solution n'est requise.
L'indicateur d'alarme de porte ouverte et les indicateurs d'alarme clignotent, l'alarme sonore est activée.	Alarme de porte ouverte La porte du Réfrigérateur est restée ouverte pendant plus de 2 minutes	Fermez la porte ou appuyez sur « Arrêt de l'alarme » pour interrompre le signal d'alarme.
L'affichage de la température du congélateur clignote, l'alarme sonore est activée et le voyant d'alarme clignote	Alarme d'interruption À l'intérieur du Congélateur, la température n'est pas adéquate	Appuyez sur la touche d'arrêt alarme pour couper l'alarme sonore ; l'affichage de la température du congélateur continue de clignoter et l'indicateur d'alarme reste allumé jusqu'à ce que la température adéquate du congélateur soit rétablie.
L'icône  est allumée (sans clignoter), un signal sonore est activé et l'affichage de la température du congélateur clignote.	Alarme de température du compartiment congélateur L'alarme de température du compartiment congélateur indique que la température dans le compartiment n'est pas optimale. Ceci peut se produire : lors de la première utilisation, après le dégivrage et/ou le nettoyage, lors de la congélation de grandes quantités d'aliments ou lorsque la porte du congélateur ne ferme pas complètement.	Pour désactiver le signal sonore, appuyez brièvement sur la touche « Désactiver l'alarme sonore » (l'affichage de la température cesse de clignoter). Lorsque les conditions de température optimales ont été atteintes, l'icône rouge est automatiquement désactivée. Si l'alarme de température du compartiment congélateur ne s'arrête pas, contactez le Service Après-Vente autorisé.
Les indicateurs de Mode Soirée et d'alarme clignotent, l'alarme sonore est activée.	30 min. se sont écoulées depuis l'activation de la fonction Mode Soirée. Il est temps de retirer la bouteille du congélateur (voir LES Consignes d'utilisation pour plus de détails).	Appuyez sur le bouton Arrêt de l'alarme pour annuler l'alarme.



* Disponible sur certains modèles seulement



Vous trouverez les documents normatifs, la documentation standard, la commande de pièces de rechange et les informations supplémentaires sur le produit :

- En visitant nos sites web docs.whirlpool.eu et parts-selfservice.whirlpool.com
- En utilisant le code QR
- Vous pouvez également **contacter notre Service après-vente** (voir numéro de téléphone dans le livret de garantie). Lorsque vous contactez notre Service après-vente, veuillez indiquer les codes figurant sur la plaque signalétique de l'appareil.

Les informations relatives au modèle peuvent être trouvées en utilisant le QR-Code figurant sur l'étiquette énergétique. L'étiquette comprend également l'identifiant du modèle qui peut être utilisé pour consulter le portail du registre sur le site <https://eprel.ec.europa.eu>.





DANK U WEL VOOR UW AANKOOP VAN EEN WHIRLPOOL PRODUCT
Voor verdere assistentie kunt u het apparaat registreren op www.whirlpool.eu/register



Lees de instructies aandachtig voordat u het apparaat gebruikt.

PRODUCTBESCHRIJVING

EERSTE GEBRUIK

Wacht minstens twee uren na de installatie vooraleer het apparaat aan te sluiten op het stopcontact. Nadat de stekker in het stopcontact is gestoken, begint het apparaat automatisch te werken. De ideale opslagtemperaturen voor etenswaar zijn vooraf in de fabriek afgesteld.

Na het inschakelen van het apparaat dient u 4-6 uur te wachten tot de juiste opslagtemperatuur voor een normaal gevuld apparaat is bereikt. Breng het antibacteriële filter tegen onaangename geuren op de ventilator aan, zoals aangeduid in de filterverpakking (indien aanwezig). Als het geluidssignaal afgaat, betekent dit dat het temperatuuralarm in werking is getreden: druk op de knop om de geluidsalarmen uit te schakelen.

BEDIENINGSPANEEL

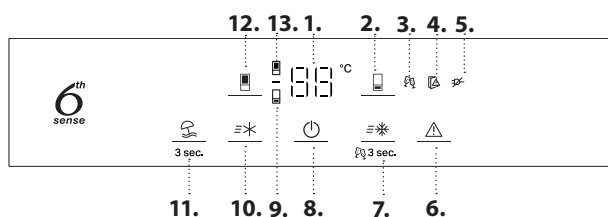

1. Temperatuurdisplay
2. Temperatuur van de vriezer
3. Controlelampje Party (Feest) modus
4. Controlelampje deur open
5. Black-out-alarmcontrolelampje
6. Het geluidsalarm uitschakelen
7. Snelvries / Feestmodus
8. Aan/Stand-by
9. Indicatorlampje vriezer
10. Fast Cool (Snel koelen)
11. Vacation (Vakantiemodus)
12. Temperatuur van de koelkast
13. Indicatorlampje koelkast

6th SENSE FRESH CONTROL EN VRIEZER-BEDIENING

Het apparaat is automatisch in staat om de optimale interne conserveringstemperatuur snel te bereiken. De functie 6th Sense Fresh Control maakt het mogelijk om ook de vochtigheidsgraad van het apparaat te controleren.

VENTILATOR*

De ventilator verbetert de temperatuurverdeling in de koelkast, waardoor de etenswaar beter geconserveerd wordt. De ventilator start/stopt met werken afhankelijk van de temperatuur en/of de vochtigheidsgraad in de koelkast. Als het apparaat is voorzien van de ventilator kan het ook uitgerust worden met het antibacteriële filter. Opmerking: de ventilator wordt na een stroomuitval of na het uitschakelen van het apparaat automatisch weer gestart. Blokkeer het gebied van de luchtinlaat niet met levensmiddelen.

ANTIBACTERIELE FILTER*

Haal het filter uit de doos die zich in de fruit- en groentelade bevindt en plaats het in de afdekking van de ventilator. De vervangingsprocedure is meegeleverd in de filterdoos.

3 sec AAN/STAND-BY

Om het product in stand-by te zetten, houdt u de knop On/Stand-by 3 seconden ingedrukt. Alle symbolen worden uitgeschakeld behalve het controlelampje Aan/Stand-by. In stand-by gaat het licht in de koelkast niet branden. Druk nogmaals om het apparaat opnieuw in werking te stellen. Opmerking: het apparaat wordt op deze manier niet van de elektrische voeding afgekoppeld.

TEMPERATUURDISPLAY

Het display kan afwisselend de temperatuur van het koelkastcompartiment (tussen 2 °C en 8 °C) of de temperatuur van het diepvriescompartiment (tussen -16 °C en -24 °C) weergeven. Raadpleeg de aanbevolen instelling en bewaartijden in de online gebruikershandleiding om voedselverspilling tegen te gaan.

TEMPERATUUR KOELVAK

Druk op het koelkast -knopje om de temperatuur in de koelkast aan te passen. De koelkasttemperatuur kan worden ingesteld tussen +2 °C en +8 °C, zoals weergegeven op het temperatuurdisplay van de koelkast. De aanbevolen instelling voor het koelkastcompartiment is +4 °C.

FAST COOL (SNEL KOELEN)

Met de functie Snel Koelen kan de koelcapaciteit in de koelkast worden verhoogd. Het gebruik van deze functie wordt aanbevolen als u zeer veel levensmiddelen in de koelkast plaatst. Druk op de toets Snel koelen om de functie Snel koelen te activeren. Het controlelampje Snel Koelen wordt ingeschakeld als de functie geactiveerd is. De functie wordt na 6 uur automatisch uitgeschakeld en kan handmatig worden uitgeschakeld door nogmaals op de toets Snel koelen te drukken.



HET GELUIDSALARM UITSCHAKELEN

Druk kort op de toets om het geluidsalarm uit te schakelen.

TEMPERATUUR DIEPVRIESCOMPARTIMENT

Om de temperatuur van de vriezer aan te passen, druk op het vriezer -knopje. De vriezertemperatuur kan worden ingesteld tussen -16 °C en -24 °C, zoals weergegeven op het temperatuurdisplay van de vriezer. Aanbevolen temperatuur voor het diepvriescompartiment is -18 °C.

FAST FREEZE (SNELVRIEZEN)

Het gebruik van deze functie wordt aanbevolen als u zeer veel in te vriezen levensmiddelen in het vriesvak plaatst. Druk 24 uur vóór het invriezen van verse levensmiddelen eenmaal op de Fast Freeze-toets om de functie Fast Freeze in te schakelen. Het Snelvries controlelampje wordt ingeschakeld als de functie geactiveerd is. Zet het in te vriezen voedsel na 24 uur in het onderste diepvriesgedeelte van het diepvriescompartiment. De functie wordt na 50 uur automatisch uitgeschakeld, of kan handmatig worden uitgeschakeld door nogmaals op de SNELVRIES-toets te drukken.

3 sec VACATION (VAKANTIEMODUS)

U kunt deze functie gebruiken indien u langere tijd afwezig bent. Druk 3 seconden op de Vacation-toets om de Vakantiemodus in te schakelen. Op het display wordt de temperatuur van het koelkastcompartiment (+12 °C) weergegeven en het symbool voor de Vakantie modus brandt. Na het activeren van deze functie verwijdert u de etenswaar uit het koelkastcompartiment en houdt u beide deuren gesloten - de koelkast zal een geschikte temperatuur aanhouden om de ontwikkeling van onaangename geuren te voorkomen. De vriezer blijft op de oorspronkelijk ingestelde temperatuur. Een grondige reiniging (van zowel het koelkast- als het diepvriescompartiment) wordt aanbevolen alvorens deze functie in te schakelen, om de verspreiding van

* Alleen bij bepaalde modellen

bacteriën te voorkomen. Druk nogmaals 3 seconden op dezelfde knop om de Vakantiemodus uit te schakelen.

Door het instelpunt te wijzigen, wordt de functie automatisch gedeactiveerd.

FEESTMODUS

Druk 3 seconden op de Snelvries-toets om de Feestmodus te activeren. Het Feestmodus-lampje gaat AAN Gebruik deze functie om drankjes te koelen in het diepvriescompartiment.

Belangrijk: laat de fles nooit langer in het diepvriescompartiment zitten dan de functie actief is (30 minuten).



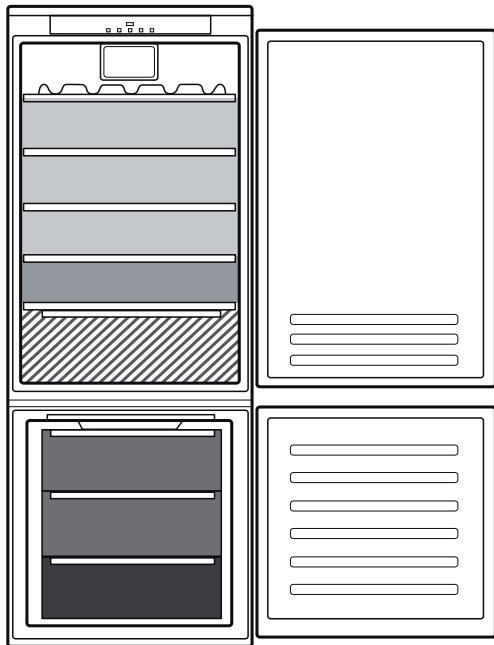

De functie kan handmatig worden uitgeschakeld door 3 seconden op de Snelvriestoets te drukken, voordat het alarmgeluid afgaat.

30 minuten nadat het alarm is geactiveerd, gaat het alarm af en knipperen het alarm-indicatorlampje en het Feestmodus-lampje Druk op de Alarmstop-toets om de Feestmodus af te sluiten

OPSLAAN VAN ETENSWAAR EN DRANKEN

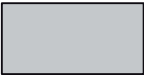

Legenda

-  **GEMATIGDE ZONE**
Aanbevolen voor het bewaren van tropisch fruit, blikjes, dranken, eieren, sauzen, augurken, boter, jam
-  **KOELZONE**
Aanbevolen voor het bewaren van kaas, melk, zuivelproducten, delicatessen, yoghurt
-  **KOUDSTE ZONE**
Aanbevolen voor het bewaren van vleeswaren, desserts, vlees en vis
-  **FRUIT- & GROENTELADE**
-  **LADES VRIESVAK**
-  **LADE DIEPVRIESGEDEELTE**
(Max koelzone)
Aanbevolen voor het invriezen van verse/gekookte levensmiddelen

LADE EN "SLIDING TRAY" (UITNEEMBAAR SCHAP) VERWIJDEREN

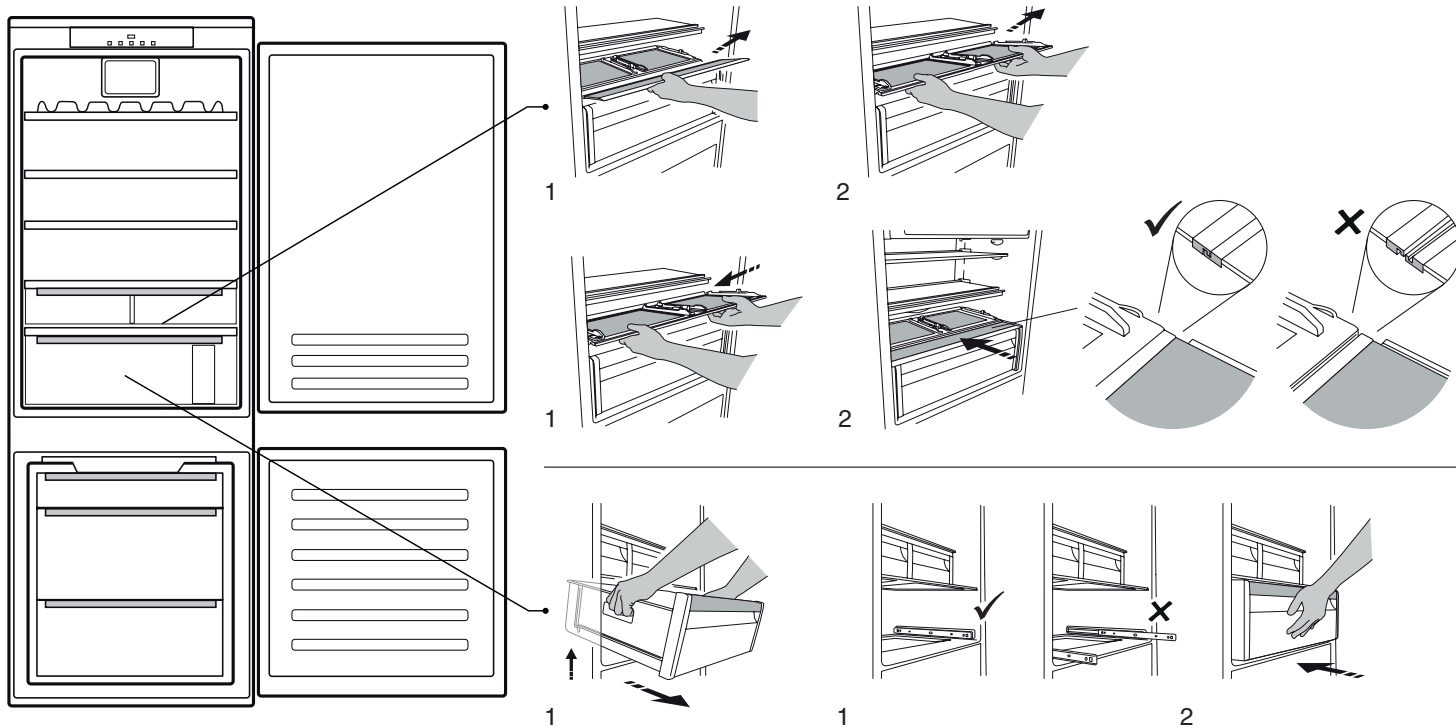

* Alleen bij bepaalde modellen

OPENKLAPBAAR REK (COMPONENT DAT OP VERSCHILLENDE HOOGTEN KAN WORDEN GEPLAATST)

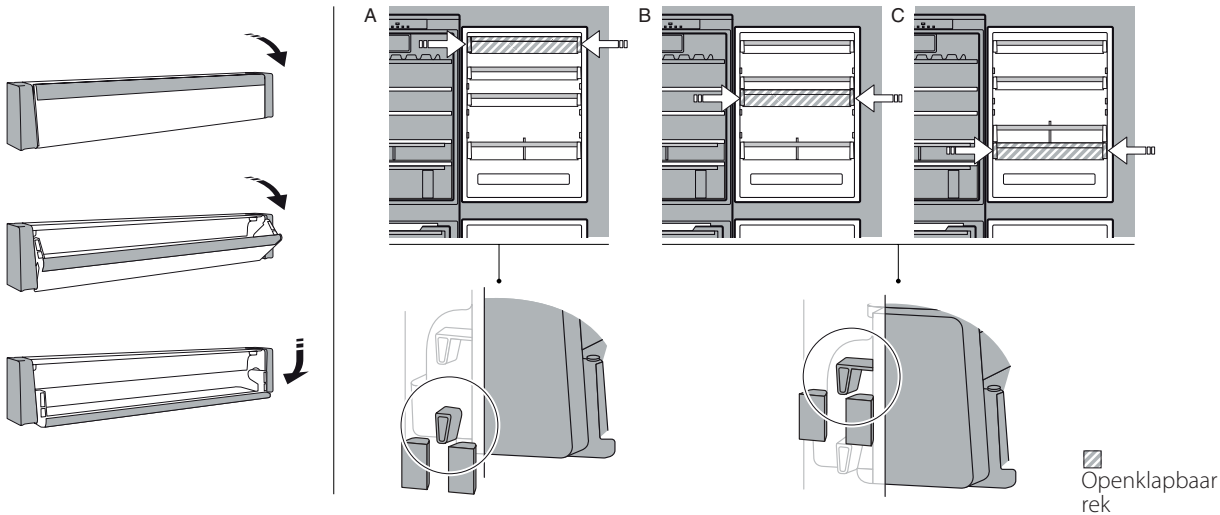

VERSLADE 0°*

Deze lade is speciaal ontworpen om een lage temperatuur aan te houden om vers voedsel langer te bewaren (bijvoorbeeld verse pasta, zure room, pesto/saus, zelfgemaakte bereidingen, banketbakkersroom, pudding, roomkaas, vleeswaren, desserts, vlees en vis).

De temperatuur in de lade ligt tussen +3 °C en -2 °C. Om de lade correct te laten werken, mag de Vacation-modus (vakantiemodus) niet geselecteerd zijn.

HUMIDITY CONTROL (VOCHTREGELAAR)*

Keuzeschakelaar van de vochtigheidsgraad in de fruit & groentelade: schuif met de keuzeschakelaar om de juiste vochtigheidsgraad in te stellen om het voedsel op de beste manier te bewaren.

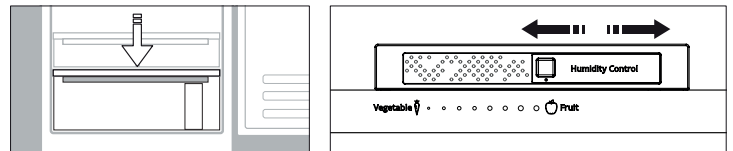

Lichtsysteem (afhankelijk van model)

	<p>Dit product bevat een lichtbron van energie-efficiëntieklasse G</p>		<p>Dit product bevat 2/4 lichtbronnen aan de zijkant van energie-efficiëntieklasse F en een lichtbron bovenin van energieklasse G</p>
	<p>Dit product bevat een lichtbron van energie-efficiëntieklasse G</p>		<p>Dit product bevat een lichtbron bovenin van energie-efficiëntieklasse G</p>

ALGEMENE INFORMATIE

De laden, manden en schappen moeten in hun huidige positie worden gehouden, tenzij anders is aangegeven in deze snelgids. Het koelvak wordt verlicht door ledlampen, die beter verlichten dan met traditionele gloeilampen en minder energie verbruiken.

AFDANKEN



Deuren en deksels van de koelkast moeten worden verwijderd voordat het apparaat wordt afgevoerd, om te voorkomen dat kinderen of dieren erin vast komen te zitten.

DE LADEN VERWIJDEREN

Trek de laden zo ver mogelijk uit, til ze op en neem ze uit. Voor meer opslagcapaciteit kan het diepvriescompartiment zonder de laden worden gebruikt. Zorg dat de deur goed gesloten wordt nadat de etenswaar op de roosters/platen is geplaatst.

* Alleen bij bepaalde modellen

PROBLEEMOPLOSSING

Wat moet u doen als...	Mogelijke oorzaken	Oplossingen
Het bedieningspaneel is uitgeschakeld, het apparaat werkt niet.	Het apparaat kan in de stand Aan/Stand-by staan. Er kan een probleem zijn met de stroomtoevoer naar het apparaat zijn.	Schakel het apparaat in door op de toets Aan/Stand-by te drukken. Ga na of: <ul style="list-style-type: none"> • er geen stroomstoring is; • de stekker goed in het stopcontact gestoken is en de dubbele polaire schakelaar (indien aanwezig) in de juiste stand staat (d.w.z. de schakelaar voorziet het apparaat van spanning); • de beschermingstoestellen voor huishoudelijke elektrische systemen correct werken; • de voedingskabel niet is beschadigd.
Het interieurlampje werkt niet.	Het lampje moet mogelijk vervangen worden.	Modellen met LED-lampjes: neem contact op met het Technische Servicecentrum.
	Het apparaat kan in de stand Aan/Stand-by staan.	Schakel het apparaat in door kortstondig op de knop  te drukken (zie de functie Aan/Stand-by).
De temperatuur binnenin de compartimenten is niet laag genoeg.	Dit kan verschillende oorzaken hebben (zie 'Oplossingen').	Ga na of: <ul style="list-style-type: none"> • de deuren goed sluiten; • het apparaat niet is geïnstalleerd in de buurt van een warmtebron; • de ingestelde temperatuur voldoende is; • de circulatie van lucht door de ventilatieroosters onderin het apparaat niet belemmerd wordt.
Er bevindt zich water onderin het koelvak.	De afvoer voor dooiwater is geblokkeerd.	Reinig de drainage van het dooiwater (zie deel "Reiniging en Onderhoud").
De voorste rand van het apparaat, bij de afdichtingen van de deur, is heet.	Dit is geen defect. Hierdoor wordt de vorming van condens voorkomen.	Een oplossing is niet nodig.
Indicatorlampje 'DEUR OPEN' en ALARM knipperen, alarmgeluid gaat af.	Alarm deur open De koelkastdeur staat langer open dan 2 minuten	Sluit de deur en druk op de alarmstop om het geluidsalarm te stoppen.
De vriezertemperatuurweergave knippert, het alarmgeluid gaat af en het ALARM-indicatorlampje knippert	Alarm stroomstoring De temperatuur in de vriezer is niet toereikend	Druk op de Alarmstop-toets om het akoestische alarm te stoppen; de temperatuurdisplay van de vriezer blijft knipperen en het ALARM-indicatorlampje blijft aan totdat de vriezer weer de juiste temperatuur heeft.
Het  -lampje brandt (zonder te knipperen), er gaat een geluidssignaal af en het temperatuurdisplay van de vriezer knippert.	Temperatuuralarm diepvriescompartiment Het temperatuuralarm van het diepvriescompartiment duidt aan dat het compartiment niet de optimale temperatuur heeft. Dit kan gebeuren: wanneer het apparaat voor het eerst wordt gebruikt, na ontdooien en/of reinigen, bij het invriezen van grote hoeveelheden etenswaar of wanneer de diepvries niet goed sluit.	Om het geluidssignaal uit te schakelen, drukt u kort op de knop "Geluidsalarm uitschakelen" (het temperatuurdisplay stopt met knipperen). Wanneer de optimale temperatuur bereikt is, wordt het rode symbool automatisch uitgeschakeld. Neem contact op met het Technische Servicecentrum als het temperatuuralarm van het diepvriescompartiment blijft klinken.
De Feestmodus- en ALARM-indicatorlampjes knipperen, het geluidsalarm gaat af.	30 min. verstreken sinds functie Feestmodus geactiveerd is. Het is tijd om de fles uit de diepvries te halen (zie de Gis voor Verzorging en Onderhoud voor meer informatie).	Druk op de Alarmstop-toets om het alarm te annuleren.

* Alleen bij bepaalde modellen



De bedrijfsregels, standaarddocumentatie, bestellen van onderdelen en aanvullende productinformatie kunt u vinden:

- Bezoek onze website docs.whirlpool.eu en parts-selfservice.whirlpool.com
- Gebruik makend van de QR-Code
- Anders, **contacteer onze Klantenservice** (Het telefoonnummer staat in het garantieboekje). Wanneer u contact opneemt met de Klantenservice, gelieve de codes te vermelden die op het identificatieplaatje van het apparaat staan.

De modelinformatie kan gevonden worden aan de hand van de QR-code die op het energielabel aangegeven is. Het label bevat ook de model-ID die kan worden gebruikt om het portaal van de database te raadplegen op <https://eprel.ec.europa.eu>.



**GRAZIE PER AVERE ACQUISTATO UN PRODOTTO WHIRLPOOL**

Per ricevere un'assistenza più completa, registrare il prodotto su www.whirlpool.eu/register



Prima di utilizzare l'apparecchio leggere attentamente le istruzioni di sicurezza.

DESCRIZIONE DEL PRODOTTO**PRIMO UTILIZZO**

Dopo l'installazione, attendere almeno due ore prima di collegare l'apparecchio alla rete elettrica. Una volta collegato alla rete di alimentazione, l'apparecchio si avvia automaticamente. Le temperature di conservazione ideali per gli alimenti sono preimpostate in fabbrica.

Dopo la messa in funzione, attendere 4-6 ore prima che venga raggiunta la temperatura di conservazione adeguata per un carico normale dell'apparecchio. Posizionare il filtro antibatterico-antiodore nella ventola come indicato sulla confezione del filtro (se disponibile). Se viene emesso il segnale acustico, significa che è intervenuto l'allarme di temperatura: premere il tasto per disattivare l'allarme acustico.

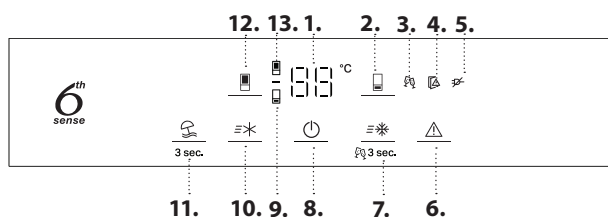
PANNELLO COMANDI

1. Display temperatura
2. Temperatura del congelatore
3. Indicatore Modalità Party (Festa)
4. Spia Porta aperta
5. Indicatore dell'allarme di black-out
6. Disattivazione dell'allarme acustico
7. Congelamento rapido / Modalità Party
8. On/Standby
9. Indicatore congelatore
10. Fast Cool (Raffreddamento rapido)
11. Modalità Vacanza
12. Temperatura del frigorifero
13. Indicatore frigorifero

6th SENSE FRESH CONTROL E FREEZE CONTROL

L'apparecchio può raggiungere automaticamente in breve tempo la temperatura interna ottimale per la conservazione degli alimenti. La funzione 6th Sense Fresh Control permette di controllare anche l'umidità dell'apparecchio.

VENTOLA*

La ventola migliora la distribuzione della temperatura all'interno del comparto frigorifero, migliorando di conseguenza la conservazione degli alimenti. La ventola si attiva/si arresta in base alla temperatura e/o al livello di umidità all'interno del frigorifero. Se presente nell'apparecchio, la ventola può essere dotata di filtro antibatterico. Nota: la ventola si riavvia automaticamente dopo l'interruzione dell'alimentazione oppure dopo avere spento l'apparecchio. Non ostruire la zona di aerazione con alimenti.

FILTRO ANTIBATTERICO*

Rimuoverlo dal contenitore che si trova nel cassetto frutta e verdura e inserirlo nel coperchio della ventola. Le istruzioni per la sostituzione sono incluse nella scatola del filtro.

3 sec ON/STAND-BY

Per portare l'apparecchio in standby, premere il tasto Accensione/Standby per 3 secondi. Tutti gli indicatori si spengono a eccezione della spia On/Standby. In modalità Stand-by, la luce nel comparto frigorifero non si accende. Premere nuovamente per riattivare l'apparecchio. Nota: questa operazione non scollega l'apparecchio dall'alimentazione elettrica.

DISPLAY TEMPERATURA

Il display può mostrare alternativamente la temperatura del comparto frigorifero (compresa tra 2°C e 8°C) o la temperatura del comparto congelatore (compresa tra -16°C e -24°C).

Per evitare sprechi alimentari, fare riferimento all'impostazione consigliata e ai tempi di conservazione riportati nel manuale d'uso online.

TEMPERATURA DEL COMPARTO FRIGORIFERO

Per regolare la temperatura del frigorifero, premere il pulsante Fridge . La temperatura del frigorifero può essere regolata tra +2°C e +8°C, come indicato dal display della temperatura del frigorifero. L'impostazione consigliata per il comparto frigorifero è di +4°C.

FAST COOL (RAFFREDDAMENTO RAPIDO)

La funzione Raffreddamento rapido consente di aumentare la capacità di raffreddamento nel comparto frigorifero. L'utilizzo di questa funzione è raccomandato qualora si collochi all'interno del comparto frigorifero una grande quantità di alimenti. Premere il tasto Raffreddamento rapido per attivare la funzione. Quando la funzione è attivata, la spia corrispondente si accende. La funzione viene disattivata automaticamente dopo 6 ore oppure è possibile disattivarla manualmente premendo nuovamente il tasto Raffreddamento rapido.

**DISATTIVAZIONE DELL'ALLARME ACUSTICO**

Per disattivare i segnali acustici premere brevemente il pulsante .

TEMPERATURA DEL COMPARTO CONGELATORE

Per regolare la temperatura del congelatore, premere il pulsante Congelatore . La temperatura del congelatore può essere regolata tra -16°C e -24°C, come indicato dal display della temperatura del congelatore. L'impostazione consigliata per il comparto congelatore è di -18°C.

FAST FREEZE (CONGELAMENTO RAPIDO)

L'utilizzo di questa funzione è raccomandato qualora si collochi all'interno del comparto congelatore una grande quantità di alimenti. 24 ore prima di congelare alimenti freschi, premere una volta il tasto Congelamento rapido per attivare la funzione. Quando la funzione è attivata, la spia Congelamento rapido si accende. Dopo 24 ore, collocare gli alimenti da congelare nella zona congelamento inferiore del comparto congelatore. La funzione viene disattivata automaticamente dopo 50 ore, oppure può essere disattivata manualmente premendo nuovamente il pulsante Congelamento rapido.

3 sec VACATION (VACANZA)

Questa funzione può essere utilizzata in caso di assenza prolungata da casa. Premere il tasto VACANZA per 3 secondi per attivare la modalità Vacanza. Il display mostrerà la temperatura del comparto frigorifero (+12°C) e si accenderà l'icona della modalità Vacanza.

Dopo aver attivato questa funzione, rimuovere gli alimenti dal comparto frigorifero e tenere chiuse entrambe le porte - il frigorifero manterrà una temperatura adeguata per evitare la formazione di odori. Il congelatore, tuttavia, rimane alla temperatura originariamente impostata. Prima di attivare questa funzione si raccomanda di pulire in

* Disponibile solo su alcuni modelli

profondità (sia il comparto frigorifero sia quello del congelatore) per evitare la diffusione di batteri. Premere nuovamente lo stesso tasto per 3 secondi per disattivare Vacanza.

La modifica del setpoint disattiverà automaticamente la funzione.

MODALITÀ PARTY (FESTA)

Premere il Tasto CONGELAMENTO RAPIDO per 3 secondi per attivare la funzione MOD. PARTY. L'icona della Modalità Party si accende. Utilizzare questa funzione per raffreddare le bevande all'interno del comparto congelatore.

Importante: non lasciare la bottiglia all'interno del comparto congelatore oltre i 30 minuti di attività della funzione.





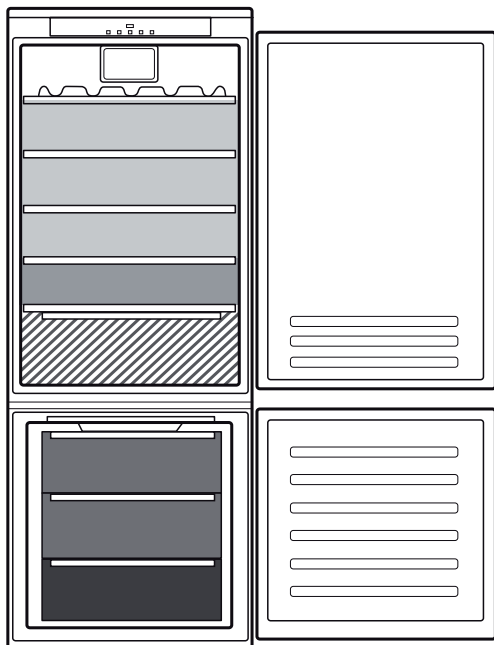

La funzione può essere disattivata manualmente premendo il Tasto CONGELAMENTO RAPIDO per 3 sec, prima che l'allarme acustico si attivi.

Dopo 30 minuti dall'inserimento, si attiva l'allarme acustico, l'icona della modalità party e l'indicatore di allarme lampeggiano. Premere il pulsante Fine allarme per uscire dalla modalità party

COME CONSERVARE ALIMENTI FRESCHI E BEVANDE



Legenda

-  **ZONA TEMPERATA**
Consigliata per conservare frutta tropicale, lattine, bevande, uova, salse, sottaceti, burro, conserve
-  **ZONA FREDDA**
Consigliata per conservare formaggio, latte, latticini, piatti pronti, yogurt
-  **ZONA PIÙ FREDDA**
Consigliata per la conservazione di affettati, dessert, pesce e carne
-  **CASSETTO FRUTTA E VERDURA**
-  **CASSETTI CONGELATORE**
-  **CASSETTO ZONA CONGELAMENTO**
(zona di massimo freddo)
Consigliata per il congelamento di alimenti freschi o già cotti

RIMOZIONE DEL CASSETTO E DEL "SLIDING TRAY" (RIPIANO AMOVIBILE)

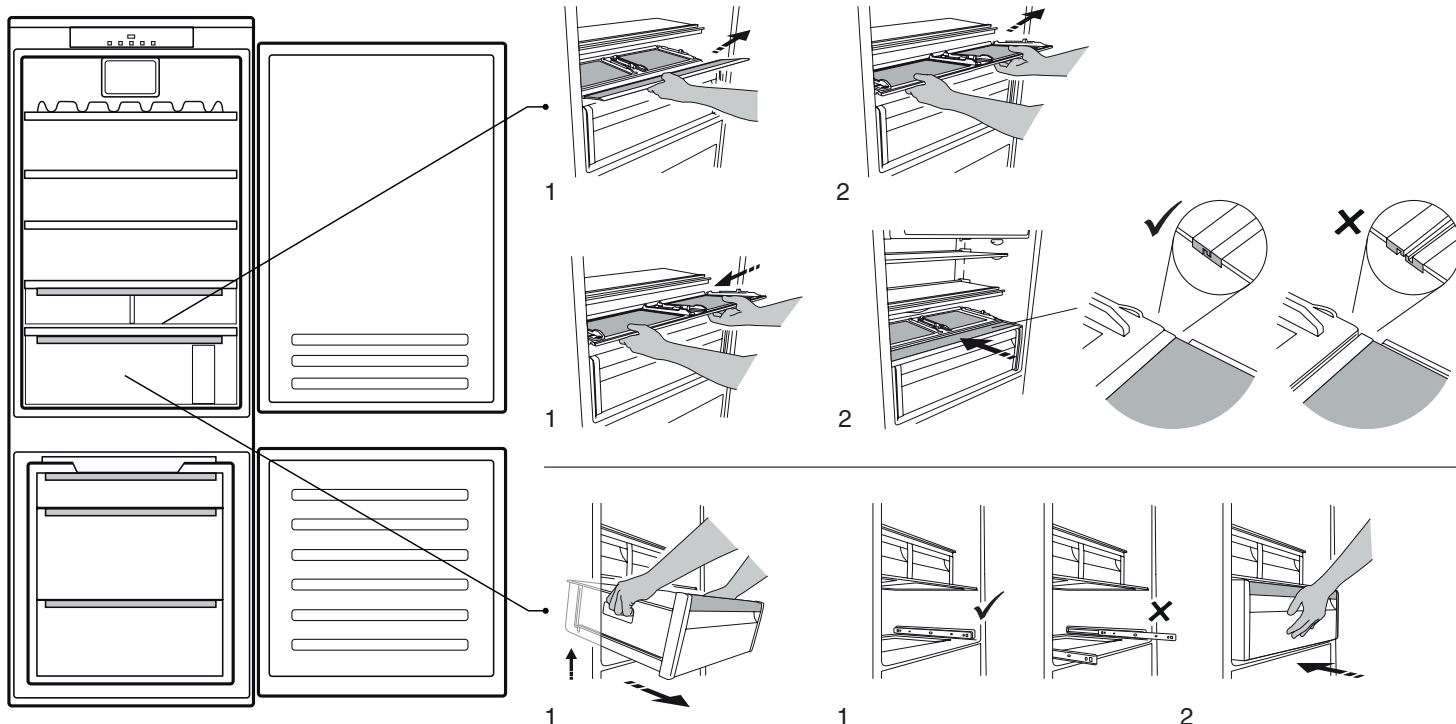

* Disponibile solo su alcuni modelli

BALCONCINO A RIBALTA (COMPONENTE POSIZIONABILE A DIVERSE ALTEZZE)

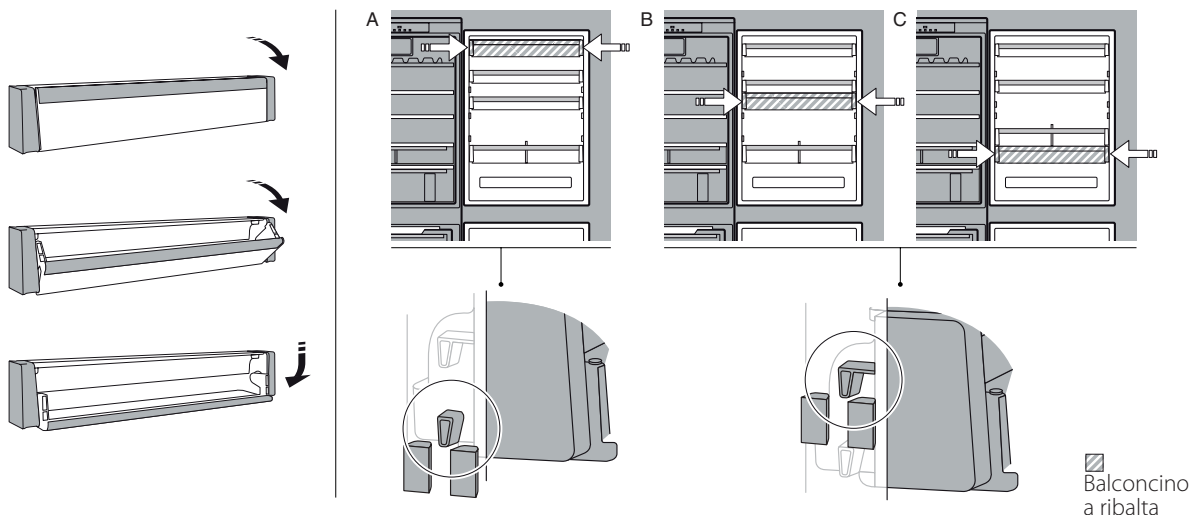

FRESH BOX 0°* (COMPARTO FRESCHI)

Questo cassetto è una zona a bassa temperatura che favorisce una conservazione più lunga degli alimenti freschi (come pasta fresca, panna acida, pesto/sughi, preparazioni di gastronomia, pasticcini, budini, formaggi cremosi, affettati, dessert, carne e pesce).

La temperatura interna del cassetto è compresa tra +3 °C e -2 °C. Per il corretto funzionamento del cassetto è necessario che l'opzione Vacation (Vacanza) non sia selezionata.

HUMIDITY CONTROL (COMANDO UMIDITÀ)*

Selettore del livello di umidità nel cassetto frutta e verdura: far scorrere il selettore per impostare il livello di umidità ottimale per la conservazione degli alimenti contenuti.

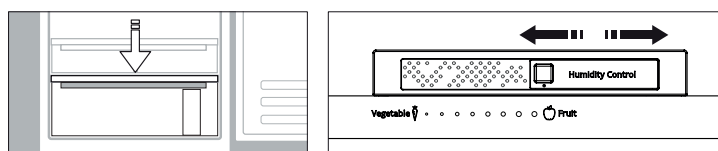

Sistema di illuminazione (in base al modello)

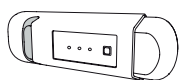

Questo prodotto contiene una sorgente luminosa con classe di efficienza energetica G



Questo prodotto contiene 2/4 sorgenti luminose laterali con classe di efficienza energetica F e una sorgente luminosa superiore di classe energetica G

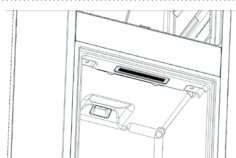

Questo prodotto contiene una sorgente luminosa con classe di efficienza energetica G



Questo prodotto contiene una sorgente luminosa superiore con classe di efficienza energetica G

INFORMAZIONI GENERALI

Se non specificato diversamente in questa guida rapida, cassetti, cestelli e ripiani devono restare nella posizione attuale.

Il sistema di illuminazione del comparto frigorifero utilizza luci a LED, che offrono un'illuminazione migliore rispetto alle lampadine tradizionali con un consumo di energia molto ridotto.

SMALTIMENTO

Porte e coperchi devono essere rimossi dall'apparecchio refrigerante prima dello smaltimento in discarica, per evitare il rischio che bambini e animali vi rimangano intrappolati.



RIMOZIONE DEI CASSETTI

Tirare i cassetti verso l'esterno fino a fondo corsa, sollevarli leggermente ed estrarli. Al fine di ottenere un volume maggiore, il comparto congelatore può essere utilizzato senza cassetti.

Verificare che dopo aver riposto gli alimenti sulle griglie/ripiani, la porta si chiuda correttamente.

* Disponibile solo su alcuni modelli

RISOLUZIONE DEI PROBLEMI

Cosa fare se...	Possibili cause	Soluzioni
Il pannello comandi è spento, l'apparecchio non funziona.	L'apparecchio può trovarsi in modalità On/Stand-by. Può essere presente un problema di alimentazione dell'apparecchio.	Accendere l'apparecchio premendo il tasto On/Stand-by. Controllare che: <ul style="list-style-type: none"> • non vi sia un'interruzione di corrente; • la spina sia ben inserita nella presa di corrente e l'interruttore bipolare della rete di alimentazione (se presente) si trovi nella posizione corretta (ovvero consenta l'alimentazione dell'apparecchio); • le protezioni dell'impianto elettrico domestico siano funzionanti; • il cavo di alimentazione non sia danneggiato.
La luce interna non funziona.	Può essere necessario sostituire la lampadina. L'apparecchio può trovarsi in modalità On/Stand-by.	Modelli con luci a LED: contattare il Servizio Assistenza autorizzato. Attivare l'apparecchio premendo brevemente il tasto  (vedi funzione On/Stand-by).
La temperatura all'interno dei compartimenti non è sufficientemente fredda.	Le cause possono essere diverse (vedere "Soluzioni").	Controllare che: <ul style="list-style-type: none"> • le porte si chiudano correttamente; • l'apparecchio non sia installato in prossimità di una fonte di calore; • la temperatura impostata sia adeguata; • la circolazione dell'aria attraverso le griglie di ventilazione alla base dell'apparecchio non sia ostruita.
È presente acqua sul fondo del comparto frigorifero.	Lo scarico dell'acqua di sbrinamento è bloccato.	Pulire lo scarico dell'acqua di sbrinamento (vedere la sezione "Pulizia e manutenzione").
Il lato anteriore dell'apparecchio, in corrispondenza della guarnizione della porta, è molto caldo.	Non si tratta di un difetto. Impedisce la formazione della condensa.	Non è necessaria alcuna soluzione.
L'indicatore ALLARME PORTA APERTA e gli indicatori di ALLARME lampeggiano, l'allarme acustico è attivato.	Allarme porta aperta La porta del frigorifero è rimasta aperta per più di 2 minuti	Chiudere la porta o premere il tasto Fine allarme per disattivare il segnale acustico.
Il DISPLAY TEMPERATURA CONGELATORE lampeggia, l'allarme acustico si attiva e l'indicatore di ALLARME lampeggia	Allarme di interruzione corrente La temperatura all'interno del congelatore non è adeguata	Premere il tasto FINE ALLARME per interrompere l'allarme acustico; Il display della temperatura del congelatore continua a lampeggiare e l'Indicatore di allarme rimane acceso fino a quando non viene ripristinata la temperatura adeguata nel congelatore.
L'icona  si accende (senza lampeggiare), si attiva un segnale acustico e il display della temperatura del congelatore lampeggia.	Allarme di temperatura comparto congelatore L'allarme di temperatura allarme congelatore indica che il comparto non si trova alla temperatura ottimale. Questo può verificarsi: al primo utilizzo, dopo lo sbrinamento e/o la pulizia, quando si congelano grandi quantità di alimenti o quando la porta del congelatore non si chiude completamente.	Per disattivare il segnale acustico premere brevemente il pulsante "Spegnimento allarmi acustici" (il display di temperatura smette di lampeggiare). Quando sono raggiunte le condizioni di temperatura ottimale, l'icona rossa si spegne automaticamente. Se l'allarme di temperatura comparto congelatore continua a suonare, contattare il Servizio Assistenza autorizzato.
La modalità Party e gli indicatori di ALLARME lampeggiano, l'allarme acustico viene attivato.	Sono passati 30 minuti da quando la funzione Modalità Party è stata attivata. È il momento di togliere la bottiglia dal congelatore (vedere le Istruzioni per l'uso per ulteriori dettagli).	Premere il tasto FINE ALLARME per annullare l'allarme.

* Disponibile solo su alcuni modelli



La documentazione normativa, la documentazione standard, l'ordinazione di parti di ricambio e altre informazioni sul prodotto possono essere reperite:

• Visitando il nostro sito web docs.whirlpool.eu e parts-selfservice.whirlpool.com

• Usare il QR-Code

• Oppure, **contattare il Servizio Assistenza Tecnica** (al numero di telefono riportato sul libretto di garanzia).
Quando si contatta il servizio assistenza clienti, fornire i codici presenti sulla targhetta matricola del prodotto.

Le informazioni sul modello possono essere recuperate utilizzando il codice QR indicato sull'etichetta energetica. L'etichetta include anche l'identificativo del modello, che può essere utilizzato per consultare il portale della banca dati <https://eprel.ec.europa.eu>.



Whirlpool



400011697135