

# GUIDA RAPIDA



## GRAZIE PER AVERE ACQUISTATO UN PRODOTTO WHIRLPOOL.

Per ricevere un'assistenza più completa, registrare l'apparecchio su [www.whirlpool.eu/register](http://www.whirlpool.eu/register)

**Prima di utilizzare l'apparecchio, leggere attentamente le indicazioni su Istruzioni per la sicurezza e l'installazione.**



Prima di utilizzare l'apparecchio, è necessario rimuovere i bulloni utilizzati per il trasporto.

Per istruzioni dettagliate sulla procedura di rimozione, vedere le *Istruzioni per la sicurezza e l'installazione.*

## DESCRIZIONE DEL PRODOTTO

### APPARECCHIO

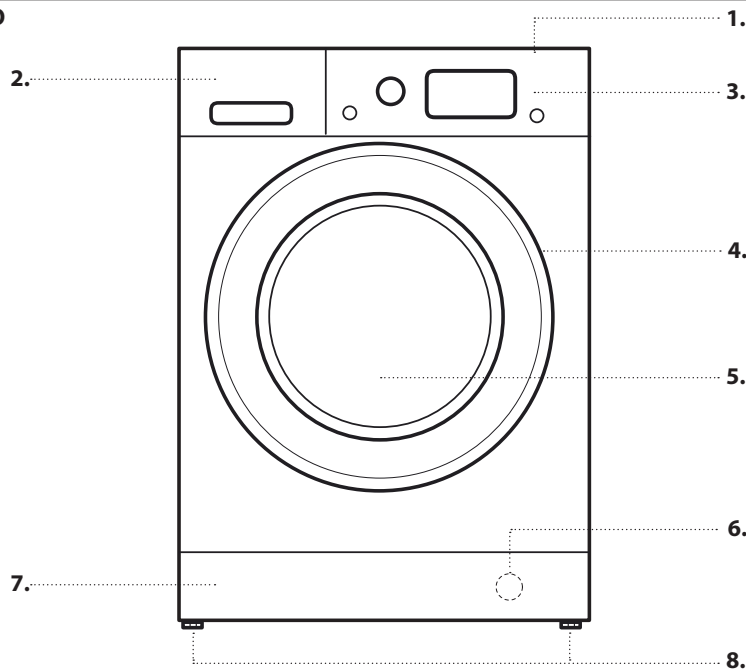

1. Piano
2. Cassetto detersivi
3. Pannello comandi
4. Maniglia
5. Oblò
6. Filtro dell'acqua - dietro lo zoccolo
7. Zoccolo (amovibile)
8. Piedini regolabili (2)

### PANNELLO COMANDI

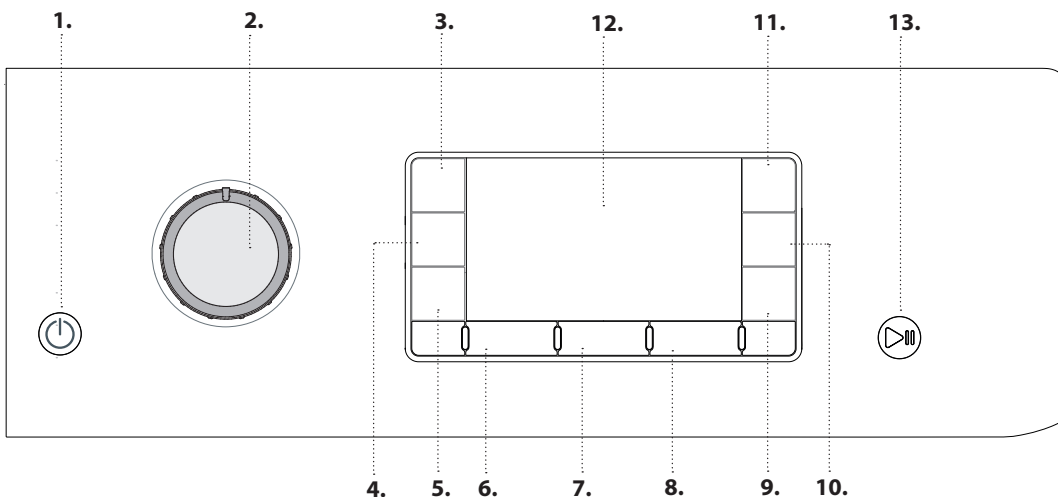

1. Tasto On/Off
2. Manopola Programmi
3. Tasto Blocco Tasti
4. Tasto Tipo Asciugatura
5. Tasto Solo Asciugatura
6. Tasto Temperatura
7. Tasto Centrifuga
8. Tasto Avvio Ritardato
9. Tasto Rapido
10. Tasto Extra Risciacquo
11. Tasto FreshCare+
12. Display
13. Tasto Avvio/Pausa

## CASSETTO DETERSIVI

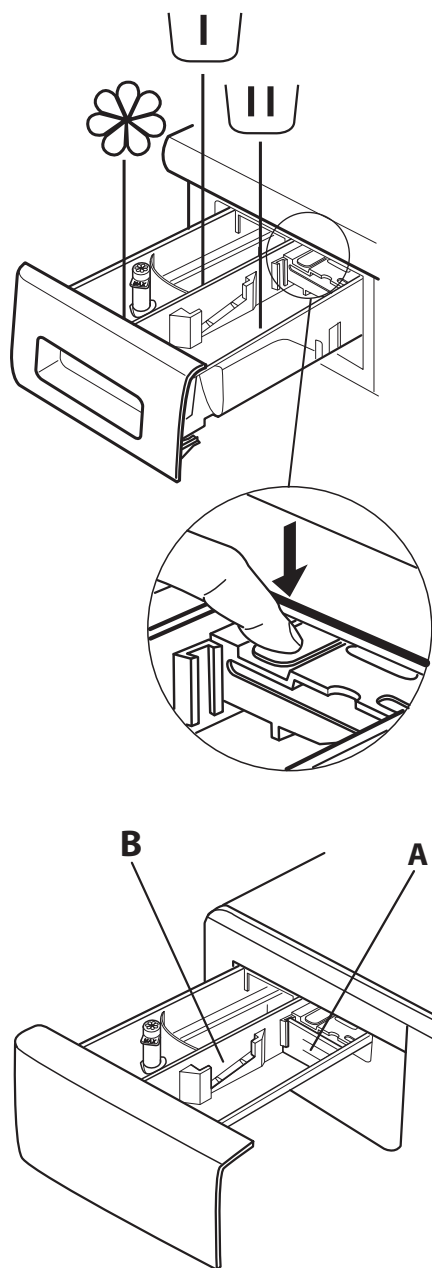

### Scomparto prelavaggio

- Detersivo per il prelavaggio



### Scomparto lavaggio principale

- Detersivo per il lavaggio principale
- Smacchiatore
- Anticalcare



### Scomparto ammorbidente

- Ammorbidente
- Amido liquido

**Versare l'ammorbidente o la soluzione inamidante senza superare il livello "max".**

### Tasto di sblocco

(Premere per rimuovere il cassetto per la pulizia).

Nel caso di utilizzo di detersivo liquido per il lavaggio, si consiglia di utilizzare la paretina **A** per un corretto dosaggio (la paretina è in dotazione e si trova all'interno del sacchetto con le Istruzioni).

Per l'utilizzo del detersivo in polvere riporre la paretina nella cavità **B**.

## PRIMO UTILIZZO

Per informazioni sulla selezione e l'avvio di un programma, vedere la sezione USO QUOTIDIANO.

Alla prima accensione viene richiesto di selezionare la lingua ed il display entra automaticamente nel menu di selezione lingua. Per scegliere la lingua desiderata premere i tasti  $\text{C}$  e  $\text{D}$ , per confermare la scelta premere il tasto  $\text{E}$ .

Se si vuole cambiare lingua, spegnere la macchina, premere contemporaneamente i tasti  $\text{F}$ ,  $\text{G}$ ,  $\text{H}$  fino a sentire un segnale acustico, verrà visualizzato di nuovo il menu di selezione lingua.

Se si desidera cambiare la luminosità del display che per default è al livello medio, spegnere la macchina, premere contemporaneamente i tasti  $\text{I}$ ,  $\text{J}$ ,  $\text{K}$  fino a sentire un segnale acustico.

Premere i tasti  $\text{C}$  e  $\text{D}$  per scegliere la luminosità desiderata, per confermare la scelta premere il tasto  $\text{E}$ .

### PRIMO CICLO DI LAVAGGIO

Per rimuovere eventuali residui di produzione:

1. Selezionare il programma alla temperatura di 60 °C.
2. Versare una piccola quantità di detersivo in polvere nello scomparto del lavaggio principale del cassetto detersivi (max. 1/3 della dose consigliata dal produttore per i capi poco sporchi).
3. Avviare il programma **senza caricare la lavasciuga** (a cestello vuoto).



# USO QUOTIDIANO

## 1. INTRODURRE LA BIANCHERIA.

- Preparare la biancheria seguendo le raccomandazioni della sezione "CONSIGLI E SUGGERIMENTI". - Aprire l'Oblò e introdurre la biancheria rispettando i valori di carico massimo indicati nella *Tabella Programmi*.
- Chiudere l'oblò fino a sentire lo scatto facendo attenzione che la biancheria non rimanga incastrata tra il vetro dell'oblò e la guarnizione di gomma.





## 2. APRIRE IL RUBINETTO DELL'ACQUA.

Controllare che la lavasciuga sia collegata alla rete idrica. Aprire il rubinetto dell'acqua.



## 3. ACCENDERE LA LAVASCIUGA.

Premere il tasto ; la spia  lampeggerà lentamente.





## 4. SCEGLIERE IL PROGRAMMA E PERSONALIZZARE IL CICLO.

Con questo apparecchio è possibile effettuare:

- Solo Lavaggio
- Lavaggio ed asciugatura
- Solo asciugatura

### Solo lavaggio

Selezionare con la manopola PROGRAMMI il programma desiderato. Sul display comparirà il nome e la durata del ciclo. La lavasciuga visualizza automaticamente la temperatura e la centrifuga massime previste per il programma impostato. Agire sugli appositi tasti per modificare la temperatura e/o la centrifuga.

- Premere il tasto , si riduce progressivamente la temperatura sino al lavaggio a freddo (il display visualizzerà "- -").
- Premere il tasto , si riduce progressivamente la centrifuga sino alla sua esclusione (il display visualizzerà "- -").

Un'ulteriore pressione dei tasti riporterà i valori a quelli massimi previsti.

Selezionare le opzioni desiderate (se necessario).

- Premere il tasto per attivare l'opzione; la spia corrispondente al pulsante si accende.
- Premere nuovamente il tasto per disattivare l'opzione; la spia si spegnerà.

! Se l'opzione selezionata non è compatibile con il programma impostato, si udirà un suono di errore e la scritta "Non Selezionabile" verrà visualizzata sul display. L'opzione non verrà attivata.

### Lavaggio ed asciugatura

Se si vuole lavare e asciugare un carico senza alcuna interruzione tra lavaggio e asciugatura bisogna essere sicuri che il carico da lavare corrisponda al carico massimo di asciugatura previsto per il programma selezionato (vedi la *Tabella programmi* nella colonna "Carico max. per l'asciugatura").



1. Seguire le istruzioni indicate nel paragrafo "Solo Lavaggio" per selezionare ed eventualmente personalizzare il programma desiderato.
2. Selezionare il tipo di asciugatura desiderata premendo il tasto . E' possibile selezionare due tipi di asciugatura:

asciugatura automatica o asciugatura a tempo.

- *Asciugatura automatica a livelli:*

Con l'asciugatura automatica la lavasciuga asciugherà fino al raggiungimento del livello di asciugatura impostato. Alla prima pressione del tasto  la lavasciuga seleziona automaticamente il livello di asciugatura massimo compatibile con il programma selezionato. Le successive pressioni fanno diminuire il livello di asciugatura.



I livelli disponibili sono:

Extra asciutto : adatto a capi che necessitano di un'asciugatura completa come spugne e accappatoi. Da riporre : adatto per ottenere un bucato asciutto e pronto per essere riposto nell'armadio senza bisogno di stiratura.

Da appendere : adatto per i capi che si vogliono mantenere leggermente umidi in modo da minimizzare la formazione di pieghe. Necessita che i capi vengano poi appesi per completare l'asciugatura all'aria.

Da stirare : adatto se si vogliono mantenere i capi abbastanza umidi in modo da rendere più facile la stiratura.



- *Asciugatura a tempo:*

Se si vuole impostare un'asciugatura a tempo premere ripetutamente il tasto . Dopo che tutti i livelli di asciugatura automatica sono stati visualizzati continuare a premere il tasto  fino a quando il tempo desiderato non viene visualizzato. Sono disponibili valori da 180 a 30 minuti.

Se invece si vuole lavare e asciugare un carico di biancheria superiore al carico massimo previsto per l'asciugatura (vedi la *Tabella programmi* nella colonna "Carico max. per l'asciugatura"), bisognerà rimuovere alcuni capi alla fine del lavaggio prima di procedere con l'asciugatura. Procedere come indicato:



1. Seguire le istruzioni indicate nel paragrafo "Solo Lavaggio" per selezionare ed eventualmente personalizzare il programma desiderato.
2. Non aggiungete alcun tipo di asciugatura.
3. Al termine del lavaggio aprire lo sportello e ridurre il carico togliendo alcuni capi. Seguire a questo punto le istruzioni per effettuare "Solo asciugatura".

N.B: alla fine dell'asciugatura viene effettuato sempre un periodo di raffreddamento.

Sono presenti due cicli preimpostati  e , in questi casi non è necessario attivare l'asciugatura.

### Solo asciugatura

Se si vuole solo asciugare un carico bagnato lavato in precedenza con la lavasciuga o a mano.

1. Selezionare il programma compatibile con il tipo di capi da asciugare (es. selezionare cotone se si deve asciugare un carico di cotone bagnato).
2. Premere il tasto  per eseguire solo l'asciugatura escludendo quindi la fase di lavaggio.
3. Selezionare il tipo di asciugatura desiderata premendo il tasto . E' possibile selezionare due tipi di asciugatura: asciugatura automatica a livelli o asciugatura a tempo.

- *Asciugatura automatica a livelli:*

Con l'asciugatura automatica la lavasciuga asciugherà fino al raggiungimento del livello di asciugatura impostato. Alla prima pressione del tasto  la lavasciuga seleziona automaticamente il livello di asciugatura massimo compatibile con il programma selezionato. Le successive pressioni fanno diminuire il livello di asciugatura.

I livelli disponibili sono:



Extra asciutto : adatto a capi che necessitano di un'asciugatura completa come spugne e accappatoi.

Da riporre : adatto per ottenere un bucato asciutto e pronto per essere riposto nell'armadio senza bisogno di stiratura.

Da appendere : adatto per i capi che si vogliono mantenere leggermente umidi in modo da minimizzare la formazione di pieghe. Necessita che i capi vengano poi appesi per completare l'asciugatura all'aria.

Da stirare : adatto se si vogliono mantenere i capi abbastanza umidi in modo da rendere più facile la stiratura.



- *Asciugatura a tempo:*

Se si vuole impostare un'asciugatura a tempo premere ripetutamente il tasto . Dopo che tutti i livelli di asciugatura automatica sono stati visualizzati continuare a premere il tasto  fino a quando il tempo desiderato non viene visualizzato. Sono disponibili valori da 180 a 30 minuti. N.B: alla fine dell'asciugatura viene effettuato sempre un periodo di raffreddamento.

**5. DOSARE IL DETERSIVO.** Estrarre il cassetto e versare il detersivo nelle apposite vaschette come spiegato in "Cassetto Detersivi". Solo in caso in cui si voglia fare un lavaggio o lavaggio + asciugatura.

**6. RITARDARE L'AVVIO DEL PROGRAMMA.** Volendo ritardare l'avvio del programma vedi la sezione "Opzioni e Funzioni".

### **7. AVVIARE IL PROGRAMMA.**

Premere il tasto AVVIO/PAUSA. La spia relativa si illumina, l'oblò si blocca e il simbolo oblò aperto  si spegne. Per cambiare un programma mentre un ciclo è in corso, mettere la lavasciuga in pausa premendo il tasto AVVIO/PAUSA (la spia AVVIO/PAUSA lampeggerà lentamente di colore ambra); selezionare quindi il ciclo desiderato e premere nuovamente il tasto AVVIO/PAUSA. Per aprire la porta mentre un ciclo è in corso premere il tasto AVVIO/PAUSA; se il simbolo  si accende sarà possibile aprire l'oblò. Premere nuovamente il tasto AVVIO/PAUSA per far ripartire il programma dal punto in cui era stato interrotto.

### **8. ANNULLARE UN PROGRAMMA IN CORSO (SE NECESSARIO)**



Premere e tenere premuto il tasto  finché la lavasciuga si spegne.

Se il livello e la temperatura dell'acqua sono bassi l'oblò si sblocca e sarà possibile aprirlo.

Se rimane acqua in vasca l'oblò rimane bloccato. Per sbloccarlo accendere la lavasciuga ed impostare il programma  escludendo però la centrifuga (impostare valore "-"), l'acqua viene scaricata e al termine del programma l'oblò si sblocca.

### **9. SPEGNERE LA LAVASCIUGA ALLA FINE DEL PROGRAMMA.**

Alla fine del ciclo la scritta "Fine ciclo" viene visualizzata sul display. E' possibile aprire l'oblò solo quando il simbolo  si accende. Assicurarsi che il simbolo oblò aperto sia acceso, aprire l'oblò e scaricare la biancheria.

Premere il tasto  per spegnere la lavasciuga. Per risparmiare energia, se la lavasciuga non viene spenta manualmente con il tasto  si spegnerà automaticamente dopo circa 10 minuti dal termine del programma.

Lasciare l'oblò socchiuso per far sì che l'interno della lavasciuga si asciughi.

# CONSIGLI E SUGGERIMENTI

## Suddividere la biancheria secondo:

Tipo di in tessuto (cotone, fibre miste, sintetici, lana, capi da lavare a mano). Colore (separare i capi colorati dai bianchi, lavare i nuovi capi colorati a parte). Delicati (piccoli indumenti - come calze di nylon - gli elementi con ganci - come reggiseni - inserirli in un sacchetto di stoffa).

## Vuotare le tasche

Oggetti come monete o accendini possono danneggiare la lavabiancheria e il cestello. Controllare i bottoni.

## Seguire le raccomandazioni per dosaggio/additivi

Per ottimizzare il risultato della pulizia, evitare il deposito di fastidiosi residui di detersivo sul bucato e consentire di risparmiare, evitando gli sprechi dovuti al detersivo in eccesso.

## Usare temperature basse e durate più lunghe

I programmi più efficienti in termini di consumo energetico sono di solito quelli che funzionano a temperature più basse e con una durata più lunga.

## Rispettare le dimensioni di carico

Per risparmiare acqua ed energia, caricare la lavasciuga senza superare la capacità di carico indicata nella tabella "TABELLA PROGRAMMI".

## Rumorosità e contenuto di umidità residua

Sono influenzati dalla velocità della centrifuga: quanto più è alta la velocità nella fase di centrifuga, tanto più è alto

## SIMBOLI DI LAVAGGIO

### PRESENTI SULLE ETICHETTE DEI CAPI

Il valore riportato nel simbolo della vasca indica la massima temperatura di lavaggio del capo.



Azione meccanica normale



Azione meccanica ridotta



Azione meccanica estremamente ridotta



Solo lavaggio a mano



Non lavare

## MANUTENZIONE E PULIZIA

*Per qualsiasi operazione di pulizia e manutenzione, spegnere e scollegare la macchina. Non utilizzare liquidi infiammabili per pulire la lavabiancheria. Pulisci e mantieni la lavabiancheria periodicamente (almeno 4 volte all'anno).*

### Pulizia esterna della lavasciuga

Pulire le parti esterne della lavasciuga usando un panno morbido inumidito. Non utilizzare detersivi generici o specifici per vetri, polveri abrasive o materiali simili per pulire il pannello comandi, in quanto tali sostanze potrebbero danneggiare le parti stampate.

### Controllo del tubo di carico dell'acqua

Controllare periodicamente l'integrità del tubo di carico. Se fosse danneggiato, sostituirlo con un tubo nuovo reperibile presso il Servizio Assistenza o un rivenditore specializzato. In base al tipo di tubo: Se il tubo di carico ha un rivestimento trasparente, controllare periodicamente che non vi siano zone di colore più intenso. In questo caso, è possibile che il tubo presenti una perdita e debba essere sostituito.

### Pulizia del filtro dell'acqua / scarico dell'acqua residua

*Se si è usato un programma di lavaggio ad alta temperatura, attendere che l'acqua si raffreddi prima di scaricarla. Pulire il filtro dell'acqua regolarmente, per evitare che l'acqua rimanga nell'apparecchio dopo il lavaggio a causa dell'ostruzione del filtro.*

Rimuovere lo zoccolo usando il cacciavite: premere un lato dello zoccolo con la mano, quindi inserire il cacciavite nella fessura tra lo zoccolo e il pannello anteriore e far leva per aprire lo zoccolo. Disporre un recipiente basso e largo sotto il filtro dell'acqua in modo da raccogliere l'acqua residua. Ruotare lentamente il filtro in senso antiorario fino alla completa fuoriuscita dell'acqua. Lasciar defluire l'acqua senza rimuovere il filtro. Quando il recipiente è pieno, chiudere il filtro dell'acqua ruotandolo in senso orario. Vuotare il recipiente. Ripetere la procedura fino alla completa fuoriuscita dell'acqua. Disporre un telo di cotone sotto il filtro dell'acqua, in modo che possa assorbire una piccola quantità di acqua residua. Rimuovere quindi il filtro dell'acqua ruotandolo in senso antiorario.

Pulire il filtro dell'acqua: rimuovere i residui dal filtro e lavarlo sotto l'acqua corrente. Inserire il filtro dell'acqua e reinstallare lo zoccolo: Reinsere il filtro dell'acqua ruotandolo in senso orario. Continuare a ruotare fin dove possibile; l'impugnatura del filtro deve trovarsi in posizione verticale. Per provare la tenuta del filtro, versare circa 1 litro d'acqua nella vaschetta del detersivo. Reinstallare lo zoccolo.

### Pulizia del cassetto dei detersivi

Rimuovere il cassetto dei detersivi premendo il pulsante di rilascio e contemporaneamente estraendolo. Rimuovere l'insero dal cassetto dei detersivi e l'insero del compartimento dell'ammorbidente.

Pulire tutte le parti con acqua corrente, rimuovendo tutti i residui di detergente o ammorbidente. Asciugare le parti con un panno morbido. Reinstallare il cassetto dei detersivi e spingerlo nuovamente nello scomparto del detersivo.

## RISPARMIO ENERGETICO E TUTELA DELL'AMBIENTE

- Attenendosi ai limiti di carico indicati nella tabella programmi si potranno ottimizzare il consumo di energia, acqua e detersivo e la durata del lavaggio.
- Non superare le dosi di detersivo raccomandate dal produttore di detersivi.
- Per risparmiare energia, scegliere un programma di lavaggio a 60°C anziché un programma a 90°C, oppure un programma a 40°C invece di uno a 60°C. Per i capi di cotone, si raccomanda il programma che è quello con il consumo minore pur avendo una durata maggiore.
- Per risparmiare energia e tempo se si vuole anche asciugare selezionare la massima velocità di centrifuga selezionabile al fine di ridurre la quantità d'acqua trattenuta dai capi.

# TABELLA PROGRAMMI

Carico max 10 kg Consumo di energia in modalità Off: 0,5 W / in modalità standby: 8,0 W								Detersivi e additivi			Detersivo consigliato		Umidità residua % (****)	Consumo energia kWh	Acqua totale lt	Temperatura bucato °C	
Programma	Temperatura		Velocità centrifuga max. (giri/min)	Asciugatura	Carico max per il lavaggio (kg)	Carico max per l'asciugatura (kg)	Durata (h : m)	Prelavaggio	Lavaggio	Ammorbidente	Polvere	Liquido					
	Impostazione	Range															
								U	U	☼							
MISTI	40°C	☼ - 40°C	1000	✓	10,0	7,0	**	-	●	○	-	✓	-	-	-	-	-
BIANCHI	60°C	☼ - 90°C	1600	✓	10,0	7,0	2:40	● (90°)	●	○	✓	-	54	1,90	100	55	
COTONE (2)	40°C	☼ - 60°C	1600	✓	10,0	7,0	3:55	-	●	○	✓	✓	49	1,14	107	45	
ECO 40-60 (1)	40 °C	40°C	1531	✓	10,0	7,0	3:59	-	●	○	✓	✓	44	1,07	59	35	
			1531	✓	5,0		3:00	-	●	○	✓	✓	44	0,83	59	35	
			1531	✓	2,5		2:15	-	●	○	✓	✓	44	0,58	42	33	
DELICATI	30°C	☼ - 30°C	-	✓	1,0	1,0	**	-	●	○	-	✓	-	-	-	-	-
SINTETICI (3)	40 °C	☼ - 60°C	1200	✓	5,5	5,5	2:55	-	●	○	✓	✓	35	0,83	80	43	
PIUMONE	30°C	☼ - 30°C	1000	-	3,5	-	**	-	●	○	-	✓	-	-	-	-	-
REFRESH VAPORE	-	-	-	-	2,0	-	**	-	-	-	-	-	-	-	-	-	-
CENTRIFUGA + SCARICO *	-	-	1600	✓	10,0	7,0	**	-	-	-	-	-	-	-	-	-	-
RISCIACQUO + CENTRIFUGA	-	-	1600	✓	10,0	7,0	**	-	-	○	-	-	-	-	-	-	-
RAPIDO 30'	30°C	☼ - 30°C	800	-	5,5	-	0:30	-	●	○	-	✓	71	0,21	50	27	
20°C	20°C	☼ - 20°C	1600	✓	10,0	7,0	1:50	-	●	○	-	✓	55	0,20	95	22	
JEANS	40 °C	☼ - 40°C	800	✓	4,0	4,0	**	-	●	○	-	✓	-	-	-	-	-
LANA	40 °C	☼ - 40°C	800	✓	2,5	2,5	**	-	●	○	-	✓	-	-	-	-	-
LAVA&ASCIUGA in 45'	30°C	30°C	1600	✓	1,0	1,0	**	-	●	○	-	✓	-	-	-	-	-
LAVA&ASCIUGA in 90'	30°C	30°C	1200	✓	2,0	2,0	**	-	●	○	-	✓	-	-	-	-	-
ECO COTONE (4)	60°C	60°C	1600	✓	10,0	7,0	4:10	-	●	○	✓	✓	44	1,15	65	-	

✓ Selezionabile / Opzionale - Non selezionabile / Applicabile ● Dosaggio richiesto ○ Dosaggio opzionale

**6th Sense** - la tecnologia a sensori adatta il consumo d'acqua e di energia e la durata del programma al carico effettivo.

Per i programmi di lavaggio con temperatura superiore a 50°C si consiglia l'utilizzo di detersivi in polvere e comunque di seguire le indicazioni riportate sulla confezione di detersivo.

\* Selezionando il programma portando la centrifuga a "-" la macchina effettuerà solo lo scarico.

\*\* La durata del programma viene mostrata sul display.

\*\*\* La lavasciuga adatta il consumo d'acqua e di energia e la durata del programma al carico effettivo

La durata del ciclo indicata sul display o sul libretto è una stima calcolata in base a condizioni standard. Il tempo effettivo può variare in base a numerosi fattori quali temperatura e pressione dell'acqua in ingresso, temperatura ambiente, quantità di detersivo, quantità e tipo di carico, bilanciamento del carico, opzioni aggiuntive selezionate. I valori indicati per programmi diversi dal ciclo Eco 40-60 sono indicativi.

1) Eco 40-60 - (Lavaggio) Ciclo di lavaggio di prova in conformità con il regolamento UE Ecodesign 2019/2014. Il programma più efficiente in termini di consumo di acqua ed energia per il lavaggio di capi di cotone mediamente sporchi.

Nota: i valori della velocità di centrifuga visualizzati sul display possono differire leggermente dai valori indicati nella tabella.

Eco 40-60 (Asciugatura) - Ciclo di asciugatura di prova in conformità con il regolamento UE Ecodesign 2019/2014. Per avviare il ciclo di lavaggio e asciugatura, selezionare il programma di lavaggio "Eco 40-60" e impostare il livello dell'opzione di asciugatura su "U". Il programma più efficiente in termini di consumo di acqua ed energia per il lavaggio e l'asciugatura di capi di cotone mediamente sporchi. (Durata ciclo: pieno carico 9h:50' / mezzo carico 6h).

Per tutti gli Istituti di prova:

2) Programma cotone lungo: impostare il programma con una temperatura di 40°C.

3) Programma sintetico lungo: impostare il programma con una temperatura di 40°C.

4) Eco Cotone - Programma di controllo secondo il regolamento 1061/2010. Per accedere a questo programma selezionare il programma a 60°C.

# PROGRAMMI

Attenersi alle raccomandazioni indicate sui simboli di lavaggio dei capi.

## **MISTI**

È ideato per lavare capi resistenti di cotone, lino, fibre sintetiche e tessuti misti, da poco a mediamente sporchi.

## **BIANCHI**

Per il lavaggio di asciugamani, biancheria intima, tovaglie, biancheria da letto, ecc. in tessuti resistenti di cotone e lino da normalmente a molto sporchi. Quando viene selezionata una temperatura di 90°C, il ciclo prevede una fase di prelavaggio prima della fase di lavaggio principale. In questo caso si raccomanda di aggiungere il detersivo sia nello scomparto del prelavaggio che in quello del lavaggio principale.

## **COTONE**

È ideato per lavare asciugamani, biancheria intima, tovaglie ecc. in tessuto di cotone e lino resistente, da mediamente a molto sporco.

## **ECO 40-60**

Per il lavaggio di capi di cotone mediamente sporchi, lavabili a 40 °C o 60 °C tutti nello stesso ciclo. È il programma standard per il lavaggio del cotone e il più efficiente in termini di consumo di acqua ed energia.

## **DELICATI**

È ideato per il lavaggio dei capi particolarmente delicati. Si raccomanda di rovesciare i capi prima del lavaggio.

## **SINTETICI**

È ideato per lavare capi in fibre sintetiche (come poliestere, poliacrilico, viscosa ecc.) o misto cotone, mediamente sporchi.

## **PIUMONE**

È ideato per lavare capi con imbottiture in piuma d'oca quali piumoni matrimoniali o singoli, cuscini e giacche a vento. Si raccomanda di caricare i piumoni nel cestello ripiegandone i lembi verso l'interno e di non superare i ¾ di volume del cestello stesso. Per un lavaggio ottimale si raccomanda di utilizzare detersivo liquido.

## **REFRESH VAPORE**

È ideato per rinfrescare i capi togliendo odori sgradevoli e rilassando le fibre, producendo vapore all'interno della vasca. Al termine del ciclo i capi risulteranno umidi.

## **CENTRIFUGA + SCARICO**

È ideato per centrifugare e scaricare l'acqua. Per capi resistenti.

## **RISCIACQUO + CENTRIFUGA**

È ideato per risciacquare e centrifugare. Per capi resistenti.

## **RAPIDO 30'**

È ideato per lavare capi leggermente sporchi in poco tempo: dura solo 30 minuti e fa così risparmiare energia e tempo. Carico massimo 5,5 kg.

## **20°C**

per il lavaggio di capi di cotone poco sporchi alla temperatura di 20 °C.

## **JEANS**

Lavare i capi a rovescio e usare un detersivo liquido.

## **LANA**

Questo programma è indicato per tutti i capi di lana, inclusi quelli la cui etichetta riporti il simbolo „solo lavaggio a mano“. Per ottenere risultati ottimali, usare detersivi specifici e non superare il carico massimo dichiarato in kg.

## **LAVA&ASCIUGA in 45'**

È ideato per lavare e asciugare capi (Cotone e Sintetici) leggermente sporchi in poco tempo. Selezionando questo ciclo è possibile lavare e asciugare fino a 1 kg di bucato in soli 45 minuti.

## **LAVA&ASCIUGA in 90'**

È ideato per lavare e asciugare capi (Cotone e Sintetici) in poco tempo. Selezionando questo ciclo è possibile lavare e asciugare fino a 2 kg di bucato in soli 90 minuti.

## **ECO COTONE**

Per lavare capi di cotone mediamente sporchi a 60°C.

# OPZIONI E FUNZIONI

## **OPZIONI direttamente selezionabili premendo il tasto corrispondente**

! Se l'opzione selezionata non è compatibile con il programma impostato, si udirà un suono di errore e la scritta "Non Selezionabile" sul display. L'opzione non verrà attivata.

## **FRESHCARE+**

Questa opzione, se associata ai cicli di lavaggio, ne aumenta le prestazioni generando del vapore per inibire la proliferazione delle principali fonti di cattivi odori all'interno dell'apparecchio (esclusivamente per il lavaggio). Dopo la fase a vapore, la macchina esegue un ciclo delicato in cui effettua lente rotazioni del cestello. Quando l'opzione FRESHCARE+ è associata ai cicli di asciugatura, previene il fissaggio di pieghe difficili sui capi, grazie a delle lente rotazioni del cestello.

Il ciclo FRESHCARE+ ha inizio al termine del lavaggio o dell'asciugatura e prosegue per una durata massima di 6 ore; può essere interrotto in qualsiasi momento premendo un qualunque tasto sul pannello comandi oppure ruotando la manopola. Attendere circa 5 minuti prima di aprire lo sportello.



## **EXTRA RISCIACQUO**

Questa opzione consente di selezionare il tipo di risciacquo desiderato per la massima cura delle pelli sensibili. Alla prima pressione del tasto viene impostato il livello "Extra +1" che permette di selezionare un risciacquo aggiuntivo a quelli standard del ciclo, per eliminare tutte le tracce di detergente. Alla seconda pressione del tasto viene impostato il livello "Extra +2" che permette di selezionare due risciacqui aggiuntivi a quelli standard del ciclo ed è consigliato per le pelli più sensibili. Alla terza pressione del tasto viene impostato il livello "Extra +3" che permette di selezionare 3

risciacqui aggiuntivi a quelli standard del ciclo. L'opzione attivata con cicli a temperatura di 40° permette di rimuovere i principali allergeni come peli di gatto e cane e pollini, con cicli a temperatura superiore a 40° si raggiunge un ottimo livello di protezione antiallergica. Premere nuovamente il tasto per tornare al tipo di risciacquo "Risciacquo Normale".  
Se non è possibile impostare o modificare la regolazione esistente, sul display verrà visualizzato "Non Selezionabile" o "Non Modificabile".



#### RAPIDO



Selezionando questa opzione, la durata del lavaggio viene ridotta fino al 50% in base al ciclo selezionato, con una conseguente riduzione del consumo di acqua ed energia. Questo ciclo è indicato per i capi poco sporchi.



#### AVVIO RITARDATO

Per impostare la partenza ritardata del programma prescelto, premere il tasto relativo fino a raggiungere il tempo di ritardo desiderato. Per rimuovere la partenza ritardata premere il tasto fino a che sul display compare il valore "-- h".

#### BLOCCO TASTI

per **attivare** il blocco del pannello di controllo, tenere premuto il tasto  per circa 2 secondi. Quando sul display appare la scritta "BLOCCO TASTI ATTIVO" il pannello di controllo è bloccato (ad eccezione del tasto ). In questo modo si impediscono modifiche accidentali dei programmi, soprattutto se in casa ci sono dei bambini. Per **disattivare** il blocco del pannello di controllo, tenere premuto il tasto  per circa 2 secondi.



#### Per scaricare le istruzioni di sicurezza, la scheda tecnica e i dati energetici:

- Visitare il sito web [docs.whirlpool.eu](https://docs.whirlpool.eu)
- Usare il codice QR
- Oppure, **contattare il Servizio Assistenza** (al numero di telefono riportato sul libretto di garanzia). Quando si contatta il Servizio Assistenza, fornire i codici presenti sulla targhetta matricola del prodotto.
- Per ulteriori informazioni sulla riparazione e la manutenzione, l'utente è invitato a visitare il sito Web: [www.whirlpool.eu](https://www.whirlpool.eu)

È possibile recuperare le informazioni relative al modello utilizzando il codice QR riportato sull'etichetta energetica. L'etichetta comprende anche l'identificativo del modello utilizzabile per consultare il portale del registro su <https://eprel.ec.europa.eu>.

