

uleFone

POWER ARMOR 14 **Pro**

**User Manual • Uživatelský manuál •
Uživatelský manuál • Használati utasítás •
Benutzerhandbuch**

English	3 - 13
Čeština	14 - 24
Slovenčina	25 - 35
Magyar	36 - 46
Deutsch	47 - 57

Dear customer,

Thank you for purchasing our product. Please read the following instructions carefully before first use and keep this user manual for future reference. Pay particular attention to the safety instructions. If you have any questions or comments about the device, please contact the customer line.

✉ www.alza.co.uk/kontakt

☎ +44 (0)203 514 4411

Importer Alza.cz a.s., Jankovcova 1522/53, Holešovice, 170 00 Praha 7, www.alza.cz

Instructions for Card Installation

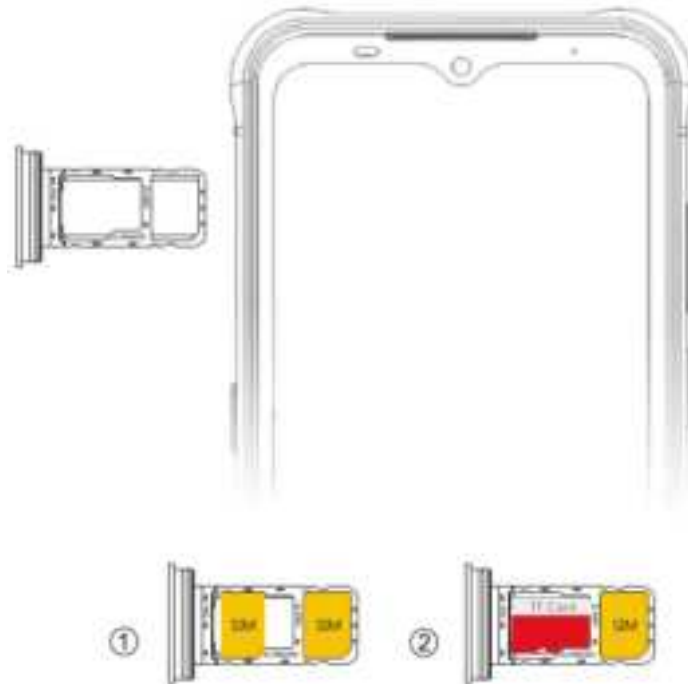

1. Nano SIM + Nano SIM
2. Nano SIM + memory card

SIM slot 2 can be otherwise used as a memory card slot, while SIM card and memory card can't be placed in the same slot at the same time.

Network

- GSM: 1900/1800/850/900 (B2/3/5/8)
- WCDMA: 2100/1900/1700/8500/900 (B1/2/4/5/6/8)
- LTE-TDD: 2500/2350 (B38/40)
- LTE-FDD: 2100/1900/1800/1700/850/2600/900/700/750/700/800/850/800/1900/850/700/700 (B1/2/3/4/5/7/8/12/13/17/18/19/20/25/26/28A/28B)

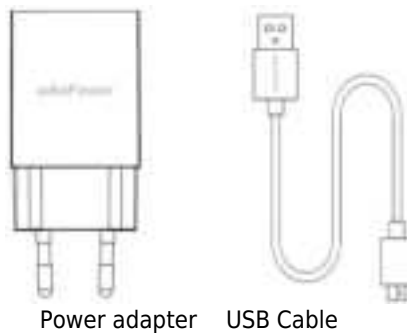

Power Armor 14 Pro has an included internal battery, you can track your battery status with the icon shown on the top right of the screen. Please note that in this model, battery is not replaceable by the user.

Type	Li-Polymer Battery
Charging Voltage Limit	4.4 V

Warning

- Use only Ulefone-approved batteries specifically designed for your phone.
- Incompatible batteries can cause serious injuries or damage to your phone.
- Never place batteries or phones on or in heating devices, such as microwave oven or radiator. Batteries may explode when overheated.

Language

- Enter the Settings app, scroll down to find the “Language and Input” setting, and then select your language in the list.
- Note that it is normal that some system texts are not translated to your language.

Dialling

You can call from the Phone app, the Contacts app or other apps and widgets. Wherever you see a phone number, you can click it to make a call.





1. Touch the phone icon  on home screen or in the app list.
2. Choose or search out a contact.
3. Click the call icon to call the contact.

To view the most recent calls, click on the clock icon .

You can also make a call if you input the phone number on the dial pad.



Messaging

To send a message:

1. Touch the SMS icon  on the home screen or in the app list.
2. Press  to write a new message.
3. Type contact name, phone number, or press  to add one or more contacts as message receivers.
4. Type the text message.
5. Press  to add pictures, videos, or audio files.
6. Send the message by pressing the send button .

Photography

To take a photo:

1. Open the camera .
2. Frame the picture.
3. Touch the shutter  to take the picture.

Safety Information

Please read this safety information carefully so that you can use your phone in a safe way.

- **Children:** Be very careful with children and your phone. A mobile phone contains a number of detachable parts. Exercise great care when children are in a close proximity to the phone. The phone contains small parts that could be swallowed or cause choking. If your phone is equipped with a camera or lighting device, do not use it too near children or animals.
- **Hearing:** Prolonged listening at full power using a lightweight headset or headphones can damage your hearing. Reduce the volume to the lowest possible level when listening to music or conversations. Avoid high volumes over extended periods.
- **Driving:** Exercise care when driving. Driving required maximum attention at all times in order to minimise the risk of accidents. Using a mobile phone can distract the user and result in an accident. You must fully comply with the local regulations and laws in force regarding the use of cell phones whilst driving. You are not allowed to use the phone whilst driving. A hands-free kit should not be regarded as an alternative solution.
- **Flying:** Turn your phone off when flying. Remember to turn your phone off when you are in a plane as it may cause interference.
- **Hospitals:** Turn your phone off near any medical devices. It is extremely dangerous to leave a phone switched on near medical devices as it may cause interference. You must observe any instructions or warnings in hospitals and treatment centres.
- **Dangerous environments:** Remember to turn your phone off in service stations. Do not use your device on gas stations near fuel. It is dangerous to use your phone inside a professional garage.
- **Electronic implants and pacemakers:** Users who wear a pacemaker or who are fitted with an electronic implant must hold the phone on the opposite side to their implant as a precaution when making a call. If you notice that your phone is causing an interference with a pacemaker, switch it off immediately and contact the manufacturer of the pacemaker for advice on what action to take.
- **Fire hazard:** Do not leave your device near heat sources such as radiators or cookers. Do not leave your phone charging near flammable materials as there is a real risk of fire.
- **Contact with liquid:** Do not expose the phone to liquid or touch it with wet hands. Any damage caused by water may be irreparable.
- **Use only Ulefone-approved accessories:** The use of unauthorised accessories may damage your phone or cause a safety risk.

- **Do not destroy the batteries and chargers.** Never use a battery or charged that has been damaged, keep batteries away from magnetic objects as the latter might cause a short-circuit between the positive and negative terminals of your batteries and permanently destroy the battery or phone. As a general rule, you should not expose the batteries to very high or very low temperatures (below 0°C or above 45°C). Differences in temperature may reduce the battery autonomy and service life.
- **Shocks and impact:** Handle and use your phone with the utmost care. Protect your phone: Shocks and impact may damage it. Some parts of your phone are made from glass and might break If the phone is dropped or is subject to severe impact. Avoid dropping your phone. Do not touch the screen with sharp objects.
- **Electric shock:** Do not try to dismantle your phone as there is a very real risk of electric shock.
- **Maintenance:** If you want to clean your handset, use a dry cloth (do not use a solvent, such as benzene or alcohol).
- **Recharge your phone in a well-ventilated area.** Do not recharge your device when it is resting on a soft surface.
- **Damage to magnetic strips:** Keep your phone away from credit cards as they may damage the data on the magnetic strips.

Disclaimer

- The usage of non-original accessories such as headsets, chargers, etc., will cause incompatibility between the mobile phone and the accessories that may cause a degradation of performance and malfunction, and we are not responsible for any damage that may occur.
- Specifications and functions of your mobile phone can be different from those contained in this user manual as the user manual only contains general overview.
- Specifications and functions of your mobile phone have been confirmed to work properly since produced from the factory. If there is damage or defect due to the manufacturing, not by misusing, it would follow terms and conditions in the warranty card.
- If the functions of your mobile phone are related to features and services by carrier, then those functions will follow the terms and conditions applicable by the carrier.
- Please note that your mobile phone has its limitations referring to the specifications and functions. These limitations cannot be considered as damage or defect or as manufacturer damage. Please use your mobile phone in accordance with the purposes and functions.
- Any rugged phone damage caused by improper use including but not limited to improper sealing port covered or failure to follow the instructions is not covered by the warranty.

Warranty Conditions

A new product purchased in the Alza.cz sales network is guaranteed for 2 years. If you need repair or other services during the warranty period, contact the product seller directly, you must provide the original proof of purchase with the date of purchase.

The following are considered to be a conflict with the warranty conditions, for which the claimed claim may not be recognized:

- Using the product for any purpose other than that for which the product is intended or failing to follow the instructions for maintenance, operation, and service of the product.
- Damage to the product by a natural disaster, the intervention of an unauthorized person or mechanically through the fault of the buyer (e.g., during transport, cleaning by inappropriate means, etc.).
- Natural wear and aging of consumables or components during use (such as batteries, etc.).
- Exposure to adverse external influences, such as sunlight and other radiation or electromagnetic fields, fluid intrusion, object intrusion, mains overvoltage, electrostatic discharge voltage (including lightning), faulty supply or input voltage and inappropriate polarity of this voltage, chemical processes such as used power supplies, etc.
- If anyone has made modifications, modifications, alterations to the design or adaptation to change or extend the functions of the product compared to the purchased design or use of non-original components.

Declaration of Conformity

We, Shenzhen Gotron Electronic CO., LTD. Declare that the DoC is issued under our sole responsibility:

This device is in compliance with Specific Absorption Rate (SAR) for general population/uncontrolled exposure limits (2.0 W/kg) specified in COUNCIL RECOMMENDATION 1999/519/EC and had been tested in accordance with the measurement methods and procedures specified in EN 62209-1: 2016 & EN 62209-2:2010. For details, please refer to the product CE report.

The maximum power of product testing is within the standard range, which meets the requirements of EU standards. For details, please refer to the product CE report.

Use careful with the earphone maybe possible excessive sound pressure from earphones and headphones can cause hearing loss.

The product shall only be connected to a USB interface of version USB2.0 Adapter shall be installed near the equipment and shall be easily accessible. The plug considered as disconnect device of adapter.

CAUTION: RISK OF EXPLOSION IF BATTERY IS REPLACED BY AN INCORRECT TYPE. DISPOSE OF USED BATTERIES ACCORDING TO THE INSTRUCTIONS

Care for the environment! Must not be discarded with household waste!

This product can be used across EU member states, but with restriction.

Restrictions in the S GHz band:

According to Article 10 (10) of Directive 2014/53/EU, the packaging shows that this radio equipment will be subject to some restrictions when placed on the market in Belgium (BE), Bulgaria (BG), the Czech Republic (CZ), Denmark (DK), Germany (DE), Estonia (EE), Ireland (IE), Greece (EL), Spain (ES), France (FR), Croatia (HR), Italy (IT), Cyprus (CY), Latvia (LV), Lithuania (LT), Luxembourg (LU), Hungary (HU), Malta (MT), Netherlands (NL), Austria (AT), Poland (PL), Portugal (PT), Romania (RO), Slovenia (SI), Slovakia (SK), Finland (FI), Sweden (SE), the United Kingdom (UK), Turkey (TR), Norway (NO), Switzerland (CH), Iceland (IS), and Liechtenstein (LI).

The WLAN function for this device is restricted to indoor use only when operating in the 5180 to 5240 MHz frequency range.

Declaration: Our mobile phones which support 5G Wi-Fi all meet the above EU Standards. Otherwise, they do not meet the above standards.

The object of the declaration described above is in conformity with the essential requirements of the relevant Union harmonization legislation: Radio Equipment Directive RED (2014/53/EU).

The harmonized standards and technical specifications are as follows:

HEALTH & SAFETY (Art. 3(1)(a)):

EN 50360:2017; EN 50566:2017; EN 62209-1:2016; EN 62209- 2:201 O; EN 62479:201 O
EN 62368-1:2014+A11:2017

EMC (Art. 3(1)(b)):

ET51 EN 301 489-1 V2.2.3 (2019-11)
ET51 EN 301 489-3 V2.1.1 (2019-03)
(Draft) ET51 EN 301 489-17 V3.2.2 (2019-12)
ET51 EN 301 489-19 V2.1.1 (2019-04)
(Draft) ET51 EN 301 489-52 V1.1.0 (2016-11)
EN 55032:2015
EN 55035:2017
EN 67000-3-2:2014
EN 61000-3-3:2013

Radio Spectrum (Article 3.2):

ET51 EN 301 511 V12.5.1 (2017-03)
ET51 EN 301 908-1 V11.1.1 (2016-07)
ET51 EN 301 908-2 VI 1.1.2 (2017-08);
ET51 EN 301 908-13 V11.1.2 (2017-07);
ETSI EN 300 328 V2.1.1 (2016-11); ETSI EN 301 893 V2.1.1 (2017-05);
ETSI EN 300 440 V2.2.1 (2018-07);
ETSI EN 300 330 V2.1.1 (2017-02);
ETSI EN 303 413 VI.1.1 (2017-06);
ETSI EN 303 345-1 VI.1.1 (2019-06);
(Draft) ETSI EN 303 345-3 VI.1.0 (2019-11); ETSI EN 303 417 VI.1. 1 (2017-09);

The product has been applied the above standards according to the different functions supported. For details, please refer to the product CE report.

Notified Body Involved:

Notified Body: MET Laboratories, Inc.

Notified Body Number: 0980

Activity Performed: EU-Type Examination (Module B)



WEEE

This product must not be disposed of as normal household waste in accordance with the EU Directive on Waste Electrical and Electronic Equipment (WEEE - 2012/19 / EU). Instead, it shall be returned to the place of purchase or handed over to a public collection point for the recyclable waste. By ensuring this product is disposed of correctly, you will help

prevent potential negative consequences for the environment and human health, which could otherwise be caused by inappropriate waste handling of this product. Contact your local authority or the nearest collection point for further details. Improper disposal of this type of waste may result in fines in accordance with national regulations.



Vážený zákazníku,

Děkujeme vám za zakoupení našeho produktu. Před prvním použitím si prosím pečlivě přečtěte následující pokyny a uschovejte si tento návod k použití pro budoucí použití. Zvláštní pozornost věnujte bezpečnostním pokynům. Pokud máte k přístroji jakékoli dotazy nebo připomínky, obraťte se na zákaznickou linku.

✉ www.alza.cz/kontakt

☎ +420 225 340 111

Dovozce Alza.cz a.s., Jankovcova 1522/53, Holešovice, 170 00 Praha 7, www.alza.cz

Pokyny pro instalaci karty

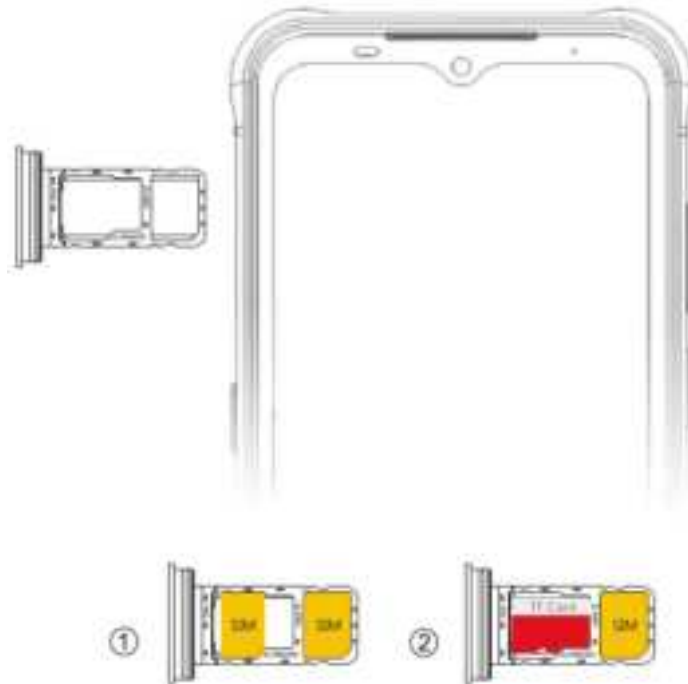

1. Nano SIM + Nano SIM
2. Nano SIM + paměťová karta

Slot 2 pro SIM kartu lze jinak použít jako slot pro paměťovou kartu, přičemž SIM kartu a paměťovou kartu nelze umístit do stejného slotu současně.

Sítě

- GSM: 1900/1800/850/900 (B2/3/5/8)
- WCDMA: 2100/1900/1700/8500/900 (B1/2/4/5/6/8)
- LTE-TDD: 2500/2350 (B38/40)
- LTE-FDD: 2100/1900/1800/1700/850/2600/900/700/750/700/800/850/800/1900/850/700/700 (B1/2/3/4/5/7/8/12/13/17/18/19/20/25/26/28A/28B)

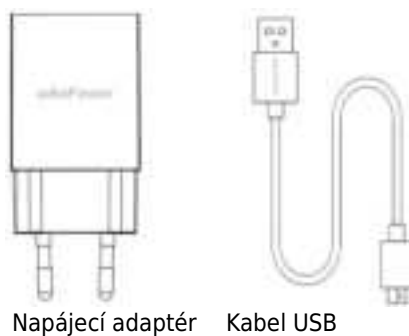

Power Armor 14 Pro je vybaven interní baterií, jejíž stav můžete sledovat pomocí ikony zobrazené v pravém horním rohu obrazovky. Upozorňujeme, že u tohoto modelu není baterie vyměnitelná uživatelem.

Typ	Li-Polymerová baterie
Limit nabíjecího napětí	4.4 V

Varování

- Používejte pouze baterie schválené společností Ulefone a určené speciálně pro váš telefon.
- Nekompatibilní baterie mohou způsobit vážné zranění nebo poškození telefonu.

- Nikdy neumísťujte baterie alebo telefóny na topná zariadenia, ako je mikrovlnná trouba alebo radiátor, alebo do nich. Baterie môžu pri prehriatí explodovať.

Jazyk

- Vstúpte do aplikácie Nastavení, prejdete dolú a nájdete nastavenie "Jazyk a zadávanie" a potom v zoznamu vyberte svoj jazyk.
- Všimnite si, že je normálne, že niektoré systémové texty nie sú preložené do vášho jazyka.

Vytáčení

Volat môžete z aplikácie Telefon, z aplikácie Kontakty alebo z iných aplikácií a widgetů. Kdekoľvek sa zobrazí telefónne číslo, môžete na ňo kliknúť a uskutočniť hovor.





1. Dotknite sa ikony telefonu  na domovskej obrazovke alebo v zoznamu aplikácií.
2. Vyberte alebo vyhľadajte kontakt.
3. Kliknutím na ikonu volania zavoláte kontakt.

Chcete-li zobrazit poslední hovory, klikněte na ikonu hodin .

Můžete také volat, pokud zadáte telefonní číslo na číselníku.



Zasílání zpráv

Odeslání zprávy:

1. Dotknite sa ikony SMS  na domovskej obrazovke alebo v zoznamu aplikácií.
2. Stisknutím tlačítka  napíšete novú zprávu.
3. Zadejte jméno kontaktu, telefonní číslo nebo stiskněte tlačítko  a přidejte jeden nebo více kontaktů jako příjemce zpráv.
4. Zadejte textovou zprávu.
5. Chcete-li přidat obrázky, videa nebo zvukové soubory, stiskněte tlačítko .
6. Zprávu odešlete stisknutím tlačítka odeslání .

Fotografie

Pořízení fotografie:

1. Otevřete fotoaparát .
2. Obrázek zarámujte.
3. Dotykem spouště  pořídíte snímek.

Bezpečnostní informace

Pečlivě si přečtěte tyto bezpečnostní informace, abyste mohli telefon používat bezpečně.

- **Děti:** Dávejte si velký pozor na děti a telefon. Mobilní telefon obsahuje řadu odnímatelných částí. Dbejte zvýšené opatrnosti, pokud se děti nacházejí v těsné blízkosti telefonu. Telefon obsahuje malé části, které by mohly spolknout nebo způsobit udušení. Pokud je telefon vybaven fotoaparátem nebo osvětlovacím zařízením, nepoužívejte jej příliš blízko dětí nebo zvířat.
- **Slyšení:** Dlouhodobý poslech na plný výkon s použitím sluchátek může poškodit sluch. Při poslechu hudby nebo hovoru snižte hlasitost na nejnižší možnou úroveň. Vyhněte se vysoké hlasitosti po delší dobu.
- **Řízení:** Při řízení dbejte zvýšené opatrnosti. Řízení vyžaduje maximální pozornost za všech okolností, aby se minimalizovalo riziko nehody. Používání mobilního telefonu může odvádět pozornost uživatele a vést k nehodě. Musíte plně dodržovat místní předpisy a platné zákony týkající se používání mobilních telefonů během řízení. Během řízení nesmíte telefonovat. Souprava hands-free by neměla být považována za alternativní řešení.
- **Létání:** Při letu vypněte telefon. Nezapomeňte vypnout telefon, když se usadíte, protože může způsobovat rušení.
- **Nemocnice:** Vypněte telefon v blízkosti lékařských přístrojů. Ponechání zapnutého telefonu v blízkosti lékařských přístrojů je velmi nebezpečné, protože může způsobit rušení. V nemocnicích a léčebných centrech musíte dodržovat veškeré pokyny a varování.
- **Nebezpečné prostředí:** Nezapomeňte vypnout telefon na čerpacích stanicích. Nepoužívejte zařízení na čerpacích stanicích v blízkosti pohonných hmot. Nebezpečné je používání telefonu uvnitř profesionálních autoservisů.
- **Elektronické implantáty a kardiostimulátory:** Uživatelé, kteří nosí kardiostimulátor nebo jsou vybaveni elektronickým implantátem, musí při telefonování držet telefon na opačné straně, než je implantát. Pokud zjistíte, že váš telefon způsobuje rušení kardiostimulátoru, okamžitě jej vypněte a obraťte se na výrobce kardiostimulátoru, který vám poradí, jak postupovat.
- **Nebezpečí požáru:** Nenechávejte zařízení v blízkosti zdrojů tepla, jako jsou radiátory nebo sporáky. Nenechávejte telefon nabíjet v blízkosti hořlavých materiálů, protože hrozí reálné nebezpečí požáru.
- **Styk s kapalinou:** Telefon nevystavujte působení kapaliny ani se ho nedotýkejte mokřýma rukama. Poškození způsobené vodou může být neopravitelné.
- **Používejte pouze příslušenství schválené společností Ulefone:** Použití neschváleného příslušenství může poškodit telefon nebo způsobit bezpečnostní riziko.

- **Neničte baterie a nabíječky.** Nikdy nepoužívejte poškozenou baterii nebo nabíječku, baterie uchovávejte mimo dosah magnetických předmětů, protože ty by mohly způsobit zkrat mezi kladnými a zápornými póly baterií a trvale zničit baterii nebo telefon. Obecně platí, že byste baterie neměli vystavovat velmi vysokým nebo velmi nízkým teplotám (pod 0 °C nebo nad 45 °C). Rozdíly teplot mohou snížit autonomii a životnost baterií.
- **Otřesy a nárazy:** S telefonem zacházejte a používejte jej s maximální opatrností. Chraňte svůj telefon: Otřesy a nárazy ho mohou poškodit. Některé části telefonu jsou vyrobeny ze skla a mohou se rozbít, pokud telefon upadne nebo je vystaven silnému nárazu. Vyvarujte se pádu telefonu. Nedotýkejte se obrazovky ostrými předměty.
- **Úraz elektrickým proudem:** Nepokoušejte se telefon rozebírat, protože hrozí reálné nebezpečí úrazu elektrickým proudem.
- **Údržba:** Pokud chcete sluchátko vyčistit, použijte suchý hadřík (nepoužívejte rozpouštědla, např. benzen nebo alkohol).
- **Telefon dobíjejte na dobře větraném místě.** Nedobíjejte zařízení, které leží na měkkém povrchu.
- **Poškození magnetických proužků:** Udržujte telefon v dostatečné vzdálenosti od kreditních karet, protože by mohlo dojít k poškození dat na magnetických proužcích.

Odmítnutí odpovědnosti

- Použití neoriginálního příslušenství, jako jsou náhlavní soupravy, nabíječky atd., způsobí nekompatibilitu mezi mobilním telefonem a příslušenstvím, která může způsobit snížení výkonu a poruchy, a my neneseme odpovědnost za případné škody.
- Specifikace a funkce vašeho mobilního telefonu se mohou lišit od těch, které jsou uvedeny v této uživatelské příručce, protože uživatelská příručka obsahuje pouze obecný přehled.
- Specifikace a funkce vašeho mobilního telefonu byly potvrzeny jako správně fungující již při výrobě z výroby. Pokud dojde k poškození nebo závadě v důsledku výroby, nikoliv nesprávným používáním, bude se postupovat podle podmínek uvedených v záručním listu.
- Pokud funkce vašeho mobilního telefonu souvisejí s funkcemi a službami operátora, řídí se tyto funkce podmínkami platnými u operátora.
- Uvědomte si, že mobilní telefon má svá omezení týkající se specifikací a funkcí. Tato omezení nelze považovat za poškození nebo závadu nebo za poškození výrobcem. Mobilní telefon používejte v souladu s jeho účelem a funkcemi.
- Záruka se nevztahuje na poškození odolného telefonu způsobené nesprávným používáním, mimo jiné včetně nesprávného utěsnění portu nebo nedodržení pokynů.

Záruční podmínky

Na nový výrobek zakoupený v prodejní síti Alza.cz se vztahuje záruka 2 roky. V případě potřeby opravy nebo jiného servisu v záruční době se obraťte přímo na prodejce výrobku, je nutné předložit originální doklad o koupi s datem nákupu.

Za rozpor se záručními podmínkami, pro který nelze reklamaci uznat, se považují následující skutečnosti:

- Používání výrobku k jinému účelu, než pro který je výrobek určen, nebo nedodržování pokynů pro údržbu, provoz a servis výrobku.
- Poškození výrobku živelnou pohromou, zásahem neoprávněné osoby nebo mechanicky vinou kupujícího (např. při přepravě, čištění nevhodnými prostředky apod.).
- přirozené opotřebení a stárnutí spotřebního materiálu nebo součástí během používání (např. baterií atd.).
- Působení nepříznivých vnějších vlivů, jako je sluneční záření a jiné záření nebo elektromagnetické pole, vniknutí kapaliny, vniknutí předmětu, přepětí v síti, elektrostatický výboj (včetně blesku), vadné napájecí nebo vstupní napětí a nevhodná polarita tohoto napětí, chemické procesy, např. použité zdroje atd.
- Pokud někdo provedl úpravy, modifikace, změny konstrukce nebo adaptace za účelem změny nebo rozšíření funkcí výrobku oproti zakoupené konstrukci nebo použití neoriginálních součástí.

Prohlášení o shodě

My, Shenzhen Gotron Electronic CO., LTD. prohlašujeme, že DoC vydáváme na vlastní odpovědnost:

Toto zařízení je v souladu se specifickou mírou absorpce (SAR) pro obyvatelstvo/nekontrolovanou expozici (2,0 W/kg) uvedenou v DOPORUČENÍ RADY 1999/519/ES a bylo testováno v souladu s měřicími metodami a postupy uvedenými v normách EN 62209-1: 2016 a EN 62209-2:2010. Podrobnosti naleznete ve zprávě o výrobku CE.

Maximální výkon při testování výrobku je v normovaném rozsahu, který splňuje požadavky norem EU. Podrobnosti naleznete ve zprávě o výrobku CE.

Při používání sluchátek buďte opatrní, protože případný nadměrný akustický tlak ze sluchátek a sluchátek může způsobit ztrátu sluchu.

Výrobek musí být připojen pouze k rozhraní USB verze USB2.0 Adaptér musí být nainstalován v blízkosti zařízení a musí být snadno přístupný. Zástrčka se považuje za odpojovací zařízení adaptéru.

UPOZORNĚNÍ: NEBEZPEČÍ VÝBUCHU PŘI VÝMĚNĚ BATERIE ZA NESPRÁVNÝ TYP. POUŽITÉ BATERIE LIKVIDUJTE PODLE POKYŇŮ

Pečujte o životní prostředí! Nesmí se vyhazovat do domovního odpadu!

Tento výrobek lze používat v členských státech EU, ale s omezením.

Omezení v pásmu 5 GHz:

Podle čl. 10 odst. 10 směrnice 2014/53/EU je na obalu uvedeno, že toto rádiové zařízení bude při uvedení na trh v Belgii (BE), Bulharsku (BG), České republice (CZ), Dánsku (DK), Německu (DE), Estonsku (EE), Irsku (IE), Řecku (EL), Španělsku (ES), Francii (FR), Chorvatsku (HR) podléhat určitým omezením, Itálie (IT), Kypr (CY), Lotyšsko (LV), Litva (LT), Lucembursko (LU), Maďarsko (HU), Malta (MT), Nizozemsko (NL), Rakousko (AT), Polsko (PL), Portugalsko (PT), Rumunsko (RO), Slovinsko (SI), Slovensko (SK), Finsko (FI), Švédsko (SE), Spojené království (UK), Turecko (TR), Norsko (NO), Švýcarsko (CH), Island (IS) a Lichtenštejnsko (LI).

Funkce WLAN je u tohoto zařízení omezena pouze na vnitřní použití při provozu ve frekvenčním rozsahu 5180 až 5240 MHz.

Prohlášení: Všechny naše mobilní telefony, které podporují 5G Wi-Fi, splňují výše uvedené normy EU. V opačném případě výše uvedené normy nespĺňují.

Výše popsaný předmět prohlášení je v souladu se základními požadavky příslušných harmonizačních právních předpisů Unie: Směrnice o rádiových zařízeních RED (2014/53/EU).

Harmonizované normy a technické specifikace jsou následující:

ZDRAVÍ A BEZPEČNOST (čl. 3 odst. 1 písm. a)):

EN 50360:2017; EN 50566:2017; EN 62209-1:2016; EN 62209- 2:201 O; EN 62479:201 O
EN 62368-1:2014+A11:2017

EMC (čl. 3 odst. 1 písm. b)):

ET51 EN 301 489-1 V2.2.3 (2019-11)
ET51 EN 301 489-3 V2.1.1 (2019-03)
(Návrh) ET51 EN 301 489-17 V3.2.2 (2019-12)
ET51 EN 301 489-19 V2.1.1 (2019-04)
(Návrh) ET51 EN 301 489-52 V1.1.0 (2016-11)
EN 55032:2015
EN 55035:2017
EN 67000-3-2:2014
EN 61000-3-3:2013

Rádiové spektrum (článek 3.2):

ET51 EN 301 511 V12.5.1 (2017-03)
ET51 EN 301 908-1 V11.1.1 (2016-07)
ET51 EN 301 908-2 VI 1.1.2 (2017-08);
ET51 EN 301 908-13 V11.1.2 (2017-07);
ETSI EN 300 328 V2.1.1 (2016-11); ETSI EN 301 893 V2.1.1 (2017-05);
ETSI EN 300 440 V2.2.1 (2018-07);
ETSI EN 300 330 V2.1.1 (2017-02);
ETSI EN 303 413 VI.1.1 (2017-06);
ETSI EN 303 345-1 VI.1.1 (2019-06);
(Návrh) ETSI EN 303 345-3 VI.1.0 (2019-11); ETSI EN 303 417 VI.1. 1 (2017-09);

Na výrobek byly aplikovány výše uvedené normy podle různých podporovaných funkcí. Podrobnosti naleznete ve zprávě pro duet CE.

Zapojený oznámený subjekt:

Oznámený subjekt: MET Laboratories, Inc.

Číslo oznámeného subjektu: 0980

Prováděné činnosti: Zkouška typu EU (modul B)



WEEE

Tento výrobek nesmí být likvidován jako běžný domovní odpad v souladu se směrnicí EU o odpadních elektrických a elektronických zařízeních (WEEE - 2012/19/EU). Místo toho musí být vrácen na místo nákupu nebo předán na veřejné sběrné místo recyklovatelného odpadu. Tím, že zajistíte správnou likvidaci tohoto výrobku, pomůžete předejít možným

negativním důsledkům pro životní prostředí a lidské zdraví, které by jinak mohly být způsobeny nevhodným nakládáním s odpadem z tohoto výrobku. Další informace získáte na místním úřadě nebo na nejbližším sběrném místě. Nesprávná likvidace tohoto typu odpadu může mít za následek pokuty v souladu s vnitrostátními předpisy.



Vážený zákazník,

ďakujeme vám za zakúpenie nášho výrobku. Pred prvým použitím si pozorne prečítajte nasledujúce pokyny a uschovajte si tento návod na použitie pre budúce použitie. Venujte osobitnú pozornosť bezpečnostným pokynom. Ak máte akékoľvek otázky alebo pripomienky k zariadeniu, obráťte sa na zákaznícku linku.

✉ www.alza.sk/kontakt

☎ +421 257 101 800

Dovozca Alza.cz a.s., Jankovcova 1522/53, Holešovice, 170 00 Praha 7, www.alza.cz

Pokyny na inštaláciu karty

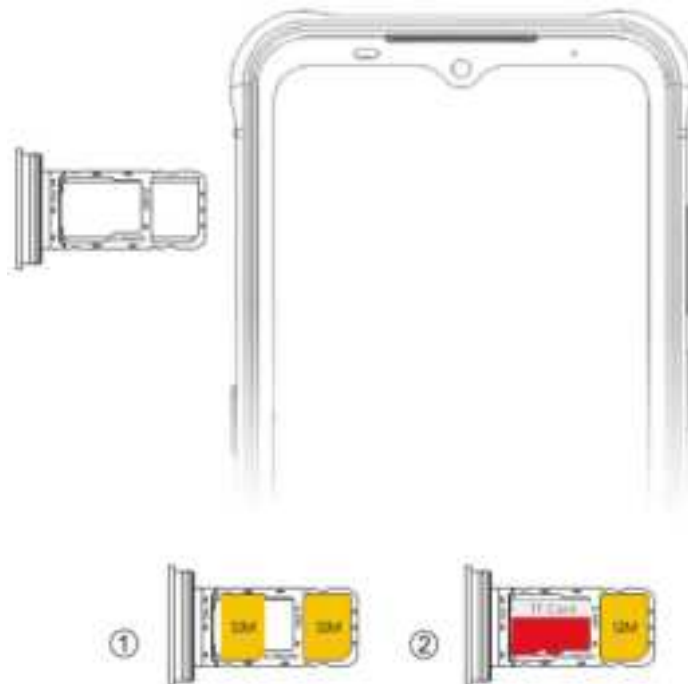

1. Nano SIM + Nano SIM
2. Nano SIM + pamäťová karta

Zásuvku SIM 2 možno inak použiť ako zásuvku na pamäťovú kartu, pričom kartu SIM a pamäťovú kartu nemožno súčasne umiestniť do tej istej zásuvky.

Sieť

- GSM: 1900/1800/850/900 (B2/3/5/8)
- WCDMA: 2100/1900/1700/8500/900 (B1/2/4/5/6/8)
- LTE-TDD: 2500/2350 (B38/40)
- LTE-FDD: 2100/1900/1800/1700/850/2600/900/700/750/700/800/850/800/1900/850/700/700 (B1/2/3/4/5/7/8/12/13/17/18/19/20/25/26/28A/28B)

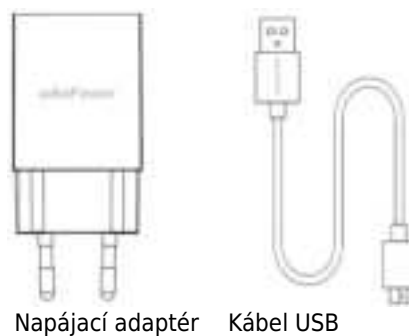

Power Armor 14 Pro je vybavený internou batériou, ktorej stav môžete sledovať pomocou ikony zobrazenej v pravom hornom rohu obrazovky. Upozorňujeme, že v tomto modeli nie je batéria vymeniteľná používateľom.

Typ	Li-Polymérová batéria
Limit nabíjacieho napätia	4.4 V

Varovanie

- Používajte len batérie schválené spoločnosťou Ulefone, ktoré sú špeciálne navrhnuté pre váš telefón.
- Nekompatibilné batérie môžu spôsobiť vážne poranenia alebo poškodenie telefónu.

- Batérie ani telefóny nikdy neumiestňujte na vykurovacie zariadenia, ako je mikrovlnná rúra alebo radiátor, ani do nich. Batérie môžu pri prehriatí explodovať.

Jazyk

- Vstúpte do aplikácie Nastavenia, rolujte nadol a nájdite nastavenie "Jazyk a vstup" a potom v zozname vyberte svoj jazyk.
- Upozorňujeme, že je normálne, že niektoré systémové texty nie sú preložené do vášho jazyka.

Vytáčanie

Môžete volať z aplikácie Telefón, aplikácie Kontakty alebo iných aplikácií a miniaplikácií. Kdekoľvek sa zobrazí telefónne číslo, môžete naň kliknúť a uskutočniť hovor.





1. Dotknite sa ikony telefónu  na domovskej obrazovke alebo v zozname aplikácií.
2. Vyberte alebo vyhľadajte kontakt.
3. Kliknutím na ikonu hovoru zavolajte kontaktu.

Ak chcete zobrazíť posledné hovory, kliknite na ikonu hodín .

Hovor môžete uskutočniť aj po zadaní telefónneho čísla na číselníku.



Zasielanie správ

Odoslanie správy:

1. Dotknite sa ikony SMS  na domovskej obrazovke alebo v zozname aplikácií.
2. Stlačením tlačidla  napíšte novú správu.
3. Zadajte meno kontaktu, telefónne číslo alebo stlačte  a pridajte jeden alebo viac kontaktov ako príjemcov správ.
4. Zadajte textovú správu.
5. Ak chcete pridať obrázky, videá alebo zvukové súbory, stlačte tlačidlo .
6. Správu odošlete stlačením tlačidla odoslania .

Fotografovanie

Fotografovanie:

1. Otvorte fotoaparát .
2. Obrázok zarámujte.
3. Dotknite sa uzávierky  a nasnímajte fotografiu.

Bezpečnostné informácie

Pozorne si prečítajte tieto bezpečnostné informácie, aby ste mohli telefón používať bezpečným spôsobom.

- **Deti:** Budte veľmi opatrní pri práci s deťmi a telefónom. Mobilný telefón obsahuje množstvo odnímateľných častí. Dbajte na veľkú opatrnosť, keď sa deti nachádzajú v tesnej blízkosti telefónu. Telefón obsahuje malé časti, ktoré by mohli prehltnúť alebo spôsobiť udusenie. Ak je telefón vybavený fotoaparátom alebo osvetľovacím zariadením, nepoužívajte ho príliš blízko detí alebo zvierat.
- **Vypočutie:** Dlhodobé počúvanie na plný výkon s použitím ľahkých slúchadiel alebo náhlavnej súpravy môže poškodiť váš sluch. Pri počúvaní hudby alebo rozhovorov znížte hlasitosť na najnižšiu možnú úroveň. Vyhnite sa vysokej hlasitosti počas dlhšieho obdobia.
- **Jazda:** Pri šoférovaní dbajte na opatrnosť. Šoférovanie si vyžaduje maximálnu pozornosť za každých okolností, aby sa minimalizovalo riziko nehody. Používanie mobilného telefónu môže odpútať pozornosť používateľa a spôsobiť nehodu. Musíte plne dodržiavať miestne predpisy a platné zákony týkajúce sa používania mobilných telefónov počas jazdy. Počas jazdy nesmiete používať telefón. Súprava hands-free by sa nemala považovať za alternatívne riešenie.
- **Lietanie:** Počas letu vypnite telefón. Nezabudnite vypnúť telefón, keď ste na mieste, pretože môže spôsobovať rušenie.
- **Nemocnice:** Vypnite telefón v blízkosti akýchkoľvek zdravotníckych zariadení. Ponechanie zapnutého telefónu v blízkosti zdravotníckych zariadení je mimoriadne nebezpečné, pretože môže spôsobiť rušenie. V nemocniciach a liečebných centrách musíte dodržiavať všetky pokyny alebo upozornenia.
- **Nebezpečné prostredie:** Nezabudnite vypnúť telefón na čerpacích staniciach. Nepoužívajte zariadenie na čerpacích staniciach v blízkosti paliva. Používanie telefónu v profesionálnych garážach je nebezpečné.
- **Elektronické implantáty a kardiostimulátory:** Používatelia, ktorí nosia kardiostimulátor alebo majú elektronický implantát, musia pri telefonovaní držať telefón na opačnej strane ako implantát. Ak zistíte, že váš telefón spôsobuje rušenie kardiostimulátora, okamžite ho vypnite a obráťte sa na výrobcu kardiostimulátora, ktorý vám poradí, aké kroky treba podniknúť.
- **Nebezpečenstvo požiaru:** Nenechávajte zariadenie v blízkosti zdrojov tepla, ako sú radiátory alebo sporáky. Nenechávajte telefón nabíjať v blízkosti horľavých materiálov, pretože hrozí reálne riziko požiaru.
- **Kontakt s kvapalinou:** Telefón nevystavujte pôsobeniu kvapaliny ani sa ho nedotýkajte mokrymi rukami. Akékoľvek poškodenie spôsobené vodou môže byť neopraviteľné.

- **Používajte len príslušenstvo schválené spoločnosťou Ulefone:** Používanie neschváleného príslušenstva môže poškodiť telefón alebo spôsobiť bezpečnostné riziko.
- **Neničte batérie a nabíjačky.** Nikdy nepoužívajte batérie alebo nabíjačky, ktoré boli poškodené, batérie držte mimo magnetických predmetov, pretože tie by mohli spôsobiť skrat medzi kladnými a zápornými pólmi batérií a trvalo zničiť batériu alebo telefón. Všeobecne platí, že batérie by ste nemali vystavovať veľmi vysokým alebo veľmi nízkym teplotám (pod 0 °C alebo nad 45 °C). Rozdiely v teplotách môžu znížiť autonómnosť a životnosť batérie.
- **Nárazy a otrasy:** S telefónom zaobchádzajte a používajte ho s maximálnou opatrnosťou. Chráňte svoj telefón: Nárazy a otrasy ho môžu poškodiť. Niektoré časti telefónu sú vyrobené zo skla a môžu sa rozbiť. Ak telefón spadne alebo je vystavený silnému nárazu. Vyhnite sa pádu telefónu. Nedotýkajte sa obrazovky ostrými predmetmi.
- **Úraz elektrickým prúdom:** Nepokúšajte sa telefón rozoberať, pretože existuje reálne riziko úrazu elektrickým prúdom.
- **Údržba:** Ak chcete slúchadlo vyčistiť, použite suchú handričku (nepoužívajte rozpúšťadlá, ako napríklad benzén alebo alkohol).
- **Telefón nabíjajte na dobre vetranom mieste.** Zariadenie nenabíjajte, keď leží na mäkkom povrchu.
- **Poškodenie magnetických pásov:** Udržujte telefón mimo dosahu kreditných kariet, pretože môže poškodiť údaje na magnetických prúžkoch.

Zrieknutie sa zodpovednosti

- Používanie neoriginálneho príslušenstva, ako sú náhlavné súpravy, nabíjačky atď., spôsobí nekompatibilitu medzi mobilným telefónom a príslušenstvom, ktorá môže spôsobiť zníženie výkonu a poruchy, a my nenesieme zodpovednosť za prípadné škody.
- Špecifikácie a funkcie vášho mobilného telefónu sa môžu líšiť od tých, ktoré sú uvedené v tejto používateľskej príručke, pretože používateľská príručka obsahuje len všeobecný prehľad.
- Špecifikácie a funkcie vášho mobilného telefónu boli potvrdené ako správne fungujúce už od výroby. Ak dôjde k poškodeniu alebo závade v dôsledku výroby, nie nesprávnym používaním, bude sa postupovať podľa podmienok uvedených v záručnom liste.
- Ak funkcie vášho mobilného telefónu súvisia s funkciami a službami operátora, potom sa tieto funkcie riadia podmienkami platnými pre operátora.
- Upozorňujeme, že váš mobilný telefón má svoje obmedzenia týkajúce sa špecifikácií a funkcií. Tieto obmedzenia nemožno považovať za poškodenie alebo závalu alebo za poškodenie výrobcom. Mobilný telefón používajte v súlade s jeho účelom a funkciami.
- Záruka sa nevzťahuje na akékoľvek poškodenie odolného telefónu spôsobené nesprávnym používaním, okrem iného vrátane nesprávneho utesnenia portu alebo nedodržania pokynov.

Záručné podmienky

Na nový výrobok zakúpený v predajnej sieti Alza.cz sa vzťahuje záruka 2 roky. V prípade potreby opravy alebo iných služieb počas záručnej doby sa obráťte priamo na predajcu výrobku, je potrebné predložiť originálny doklad o kúpe s dátumom nákupu.

Za rozpor so záručnými podmienkami, pre ktorý nemožno uznať uplatnenú reklamáciu, sa považujú nasledujúce skutočnosti:

- Používanie výrobku na iný účel, než na aký je výrobok určený alebo nedodržiavanie pokynov na údržbu, prevádzku a servis výrobku.
- Poškodenie výrobku živelnou pohromou, zásahom neoprávnenej osoby alebo mechanicky vinou kupujúceho (napr. pri preprave, čistení nevhodnými prostriedkami atď.).
- Prírodné opotrebovanie a starnutie spotrebného materiálu alebo komponentov počas používania (napr. batérie atď.).
- Pôsobenie nepriaznivých vonkajších vplyvov, ako je slnečné žiarenie a iné žiarenie alebo elektromagnetické polia, vniknutie tekutín, vniknutie predmetov, prepätie v sieti, elektrostatické výbojové napätie (vrátane blesku), chybné napájacie alebo vstupné napätie a nevhodná polarita tohto napätia, chemické procesy, ako sú použité napájacie zdroje atď.
- Ak niekto vykonal úpravy, modifikácie, zmeny dizajnu alebo adaptácie s cieľom zmeniť alebo rozšíriť funkcie výrobku v porovnaní so zakúpeným dizajnom alebo použitie neoriginálnych komponentov.

Prehlásenie o zhode

My, Shenzhen Gotron Electronic CO., LTD. vyhlasujeme, že DoC vydávame na vlastnú zodpovednosť:

Toto zariadenie je v súlade so špecifickou mierou absorpcie (SAR) pre všeobecnú populáciu/nekontrolované expozičné limity (2,0 W/kg) uvedené v ODPORÚČENÍ RADY 1999/519/ES a bolo testované v súlade s meracími metódami a postupmi uvedenými v normách EN 62209-1: 2016 a EN 62209-2: 2010. Podrobnosti nájdete v správe o výrobku CE.

Maximálny výkon testovania výrobku je v štandardnom rozsahu, ktorý spĺňa požiadavky noriem EÚ. Podrobnosti nájdete v správe CE o výrobku.

Pri používaní slúchadiel budte opatrní, pretože prípadný nadmerný akustický tlak zo slúchadiel môže spôsobiť stratu sluchu.

Výrobok sa pripája len k rozhraniu USB verzie USB2.0 Adaptér musí byť nainštalovaný v blízkosti zariadenia a musí byť ľahko prístupný. Zástrčka sa považuje za odpojovacie zariadenie adaptéra.

UPOZORNENIE: RIZIKO VÝBUCHU V PRÍPADE VÝMENY BATÉRIE ZA NESPRÁVNY TYP. POUŽITÉ BATÉRIE ZLIKVIDUJTE PODĽA POKYNOV

Starostlivosť o životné prostredie! Nesmie sa vyhadzovať spolu s domovým odpadom!

Tento výrobok sa môže používať v členských štátoch EÚ, ale s obmedzeniami.

Obmedzenia v pásme 5 GHz:

Podľa článku 10 ods. 10 smernice 2014/53/EÚ je na obale uvedené, že toto rádiové zariadenie bude pri uvedení na trh v Belgicku (BE), Bulharsku (BG), Českej republike (CZ), Dánsku (DK), Nemecku (DE), Estónsku (EE), Írsku (IE), Grécku (EL), Španielsku (ES), Francúzsku (FR), Chorvátsku (HR) podliehať určitým obmedzeniam, Taliansko (IT), Cyprus (CY), Lotyšsko (LV), Litva (LT), Luxembursko (LU), Maďarsko (HU), Malta (MT), Holandsko (NL), Rakúsko (AT), Poľsko (PL), Portugalsko (PT), Rumunsko (RO), Slovinsko (SI), Slovensko (SK), Fínsko (FI), Švédsko (SE), Spojené kráľovstvo (UK), Turecko (TR), Nórsko (NO), Švajčiarsko (CH), Island (IS) a Lichtenštajnsko (LI).

Funkcia WLAN pre toto zariadenie je obmedzená len na vnútorné použitie pri prevádzke vo frekvenčnom rozsahu 5180 až 5240 MHz.

Vyhlásenie: Všetky naše mobilné telefóny, ktoré podporujú 5G Wi-Fi, spĺňajú vyššie uvedené normy EÚ. V opačnom prípade uvedené normy nespĺňajú.

Predmet uvedeného vyhlásenia je v súlade so základnými požiadavkami príslušných harmonizačných právnych predpisov Únie: Smernica o rádiových zariadeniach RED (2014/53/EÚ).

Harmonizované normy a technické špecifikácie sú tieto:

ZDRAVIE A BEZPEČNOSŤ (článok 3 ods. 1 písm. a)):

EN 50360:2017; EN 50566:2017; EN 62209-1:2016; EN 62209- 2:201 O; EN 62479:201 O
EN 62368-1:2014+A11:2017

EMC (článok 3 ods. 1 písm. b)):

ET51 EN 301 489-1 V2.2.3 (2019-11)
ET51 EN 301 489-3 V2.1.1 (2019-03)
(Návrh) ET51 EN 301 489-17 V3.2.2 (2019-12)
ET51 EN 301 489-19 V2.1.1 (2019-04)
(Návrh) ET51 EN 301 489-52 V1.1.0 (2016-11)
EN 55032:2015
EN 55035:2017
EN 67000-3-2:2014
EN 61000-3-3:2013

Rádiové spektrum (článok 3 ods. 2):

ET51 EN 301 511 V12.5.1 (2017-03)
ET51 EN 301 908-1 V11.1.1 (2016-07)
ET51 EN 301 908-2 VI 1.1.2 (2017-08);
ET51 EN 301 908-13 V11.1.2 (2017-07);
ETSI EN 300 328 V2.1.1 (2016-11); ETSI EN 301 893 V2.1.1 (2017-05);
ETSI EN 300 440 V2.2.1 (2018-07);
ETSI EN 300 330 V2.1.1 (2017-02);
ETSI EN 303 413 VI.1.1 (2017-06);
ETSI EN 303 345-1 VI.1.1 (2019-06);
(Návrh) ETSI EN 303 345-3 VI.1.0 (2019-11); ETSI EN 303 417 VI.1. 1 (2017-09);

Na produkt boli aplikované vyššie uvedené normy podľa rôznych podporovaných funkcií. Podrobné informácie nájdete v správe pro duet CE.

Zúčastnený notifikovaný orgán:

Notifikovaný orgán: MET Laboratories, Inc.

Číslo notifikovaného orgánu: 0980

Vykonávaná činnosť: Skúška typu EÚ (modul B)



WEEE

Tento výrobok sa nesmie likvidovať ako bežný domáci odpad v súlade so smernicou EÚ o odpade z elektrických a elektronických zariadení (OEEZ - 2012/19/EÚ). Namiesto toho sa musí vrátiť na miesto nákupu alebo odovzdať na verejnom zbernom mieste recyklovateľného odpadu. Zabezpečením správnej likvidácie tohto výrobku pomôžete

predísť možným negatívnym dôsledkom pre životné prostredie a ľudské zdravie, ktoré by inak mohlo spôsobiť nevhodné nakladanie s odpadom z tohto výrobku. Ďalšie informácie získate na miestnom úrade alebo na najbližšom zbernom mieste. Nesprávna likvidácia tohto druhu odpadu môže mať za následok pokuty v súlade s vnútroštátnymi predpismi.



Kedves vásárló,

Köszönjük, hogy megvásárolta termékünket. Kérjük, az első használat előtt figyelmesen olvassa el az alábbi utasításokat, és őrizze meg ezt a használati útmutatót a későbbi használatra. Fordítson különös figyelmet a biztonsági utasításokra. Ha bármilyen kérdése vagy észrevétele van a készülékkel kapcsolatban, kérjük, forduljon az ügyfélvonalhoz.

✉ www.alza.hu/kapcsolat

☎ +36-1-701-1111

Importőr Alza.cz a.s., Jankovcova 1522/53, Holešovice, 170 00 Prága 7, www.alza.cz

Útmutató a kártya telepítéséhez

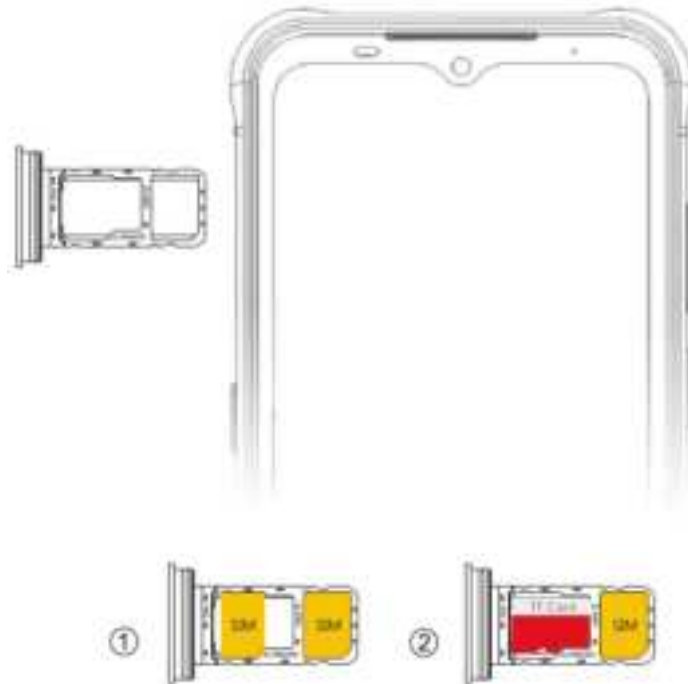

1. Nano SIM + Nano SIM
2. Nano SIM + memóriakártya

A 2. SIM-kártya foglalat egyébként memóriakártya foglalatként is használható, ugyanakkor a SIM-kártya és a memóriakártya nem helyezhető egyszerre ugyanabba a foglalatba.

Hálózat

- GSM: 1900/1800/850/900 (B2/3/5/8)
- WCDMA: 2100/1900/1700/8500/900 (B1/2/4/5/6/8)
- LTE-TDD: 2500/2350 (B38/40)
- LTE-FDD: 2100/1900/1800/1700/850/2600/900/700/750/700/800/850/800/1900/850/700/700 (B1/2/3/4/5/7/8/12/13/17/18/19/20/25/26/28A/28B)

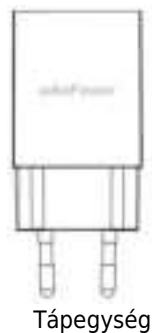

A Power Armor 14 Pro beépített belső akkumulátorral rendelkezik, az akkumulátor állapotát a képernyő jobb felső sarkában látható ikon segítségével követheti nyomon. Felhívjuk figyelmét, hogy ennél a modellnél az akkumulátor nem cserélhető a felhasználó által.

Típus

Li-polimer akkumulátor

Töltési feszültség határérték

4.4 V

Figyelmeztetés

- Csak a kifejezetten a telefonhoz tervezett, Ulefone által jóváhagyott akkumulátorokat használjon.

- Az összeférhetetlen akkumulátorok súlyos sérüléseket vagy a telefon károsodását okozhatják.
- Soha ne tegye az elemeket vagy a telefonokat fűtőberendezésekre, például mikrohullámú sütőre vagy radiátorra. Az akkumulátorok túlmelegedés esetén felrobbanhatnak.

Nyelv

- Lépjen be a Beállítások alkalmazásba, görgessen lefelé a "Nyelv és bevitel" beállításhoz, majd válassza ki a nyelvet a listából.
- Vegye figyelembe, hogy a rendszer egyes szövegeit nem fordítja le az Ön nyelvére.

Tárcsázás

Hívhat a Telefon alkalmazásból, a Kapcsolatok alkalmazásból vagy más alkalmazásokból és widgetekből. Bárhol is jelenik meg egy telefonszám, a hívás kezdeményezéséhez kattinthat rá.





1. Érintse meg a  telefon ikont a kezdőképernyőn vagy az alkalmazáslistában.
2. Válasszon vagy keressen egy kapcsolatot.
3. Kattintson a hívás ikonra a kapcsolat felhívásához.

A legutóbbi hívások megtekintéséhez kattintson az óra ikonra .

Hívást is kezdeményezhet, ha a tárcsázópadon beírja a telefonszámot.



Üzenetküldés

Üzenet küldése:

1. Érintse meg az SMS ikonját  a kezdőképernyőn vagy az alkalmazáslistában.
2. Új üzenet írásához nyomja meg a  gombot.
3. Írja be a kapcsolat nevét, telefonszámát, vagy nyomja meg a  gombot, hogy egy vagy több kapcsolatot adjon hozzá üzenetfogadóként.
4. Írja be a szöveges üzenetet.
5. Nyomja meg a  gombot képek, videók vagy hangfájlok hozzáadásához.
6. Küldje el az üzenetet a küldés gomb megnyomásával .

Fényképezés

Fénykép készítése:

1. Nyissa meg a fényképezőgépet .
2. Komponálja meg a képet.
3. A kép elkészítéséhez érintse meg az exponálót .

Biztonsági információk

Kérjük, figyelmesen olvassa el ezeket a biztonsági információkat, hogy biztonságosan használhassa telefonját.

- **Gyermekek:** Legyen nagyon óvatos a gyerekekkel és a telefontal. A mobiltelefon számos levehető alkatrészt tartalmaz. Legyen nagyon óvatos, ha a gyerekek a telefon közvetlen közelében tartózkodnak. A telefon apró alkatrészeket tartalmaz, amelyek lenyelhetők vagy fulladást okozhatnak. Ha a telefon kamerával vagy világítóeszközzel van felszerelve, ne használja azt túl közel gyermekekhez vagy állatokhoz.
- **Hangerő:** A hosszan tartó, teljes teljesítményen történő hallgatás fejhallgatóval vagy fülhallgatóval károsíthatja a hallását. Zenehallgatás vagy beszélgetés közben csökkentse a hangerőt a lehető legalacsonyabb szintre. Kerülje a nagy hangerőt hosszabb ideig.
- **Vezetés:** Vezessen óvatosan vezetés közben. A vezetés mindenkor maximális figyelmet igényel a balesetveszély minimalizálása érdekében. A mobiltelefon használata elvonhatja a figyelmet, és balesethez vezethet. Teljes mértékben be kell tartania a mobiltelefon vezetés közbeni használatára vonatkozó hatályos helyi előírásokat és törvényeket. Vezetés közben tilos telefonálni. A kihangosító készlet nem tekinthető alternatív megoldásnak.
- **Repülés:** Kapcsolja ki a telefonját repülés közben. Ne felejtse el kikapcsolni a telefonját, amikor bizonyos helyeken tartózkodik, mivel interferenciát okozhat.
- **Kórházak:** Kapcsolja ki a telefonját minden orvosi eszköz közelében. Rendkívül veszélyes bekapcsolva hagyni a telefont orvosi eszközök közelében, mivel interferenciát okozhat. A kórházakban és kezelőközpontokban be kell tartania minden utasítást és figyelmeztetést.
- **Veszélyes környezet:** Ne felejtse el kikapcsolni a telefonját a benzinkutakon. Ne használja készülékét benzinkutakon üzemanyag közelében. Veszélyes használni a telefont professzionális garázsokban.
- **Elektronikus implantátumok és pacemakerek:** A pacemakert viselő vagy elektronikus implantátummal rendelkező felhasználóknak elővigyázatosságból a telefont az implantátummal ellentétes oldalon kell tartaniuk, amikor telefonálnak. Ha azt észleli, hogy a telefonja interferenciát okoz a pacemakerrel, azonnal kapcsolja ki, és forduljon a pacemaker gyártójához, hogy tanácsot kérjen a további teendőkről kapcsolatban.
- **Tűzveszély:** Ne hagyja a készüléket hőforrások, például radiátorok vagy tűzhelyek közelében. Ne hagyja a telefon töltését gyúlékony anyagok közelében, mert fennáll a tűzveszély.
- **Folyadékkal való érintkezés:** Ne tegye ki a telefont folyadéknak, és ne érintse meg nedves kézzel. A víz által okozott károk helyrehozhatatlanok lehetnek.

- **Csak az Ulefone által jóváhagyott tartozékokat használjon:** A nem engedélyezett tartozékok használata károsíthatja a telefont, vagy biztonsági kockázatot jelenthet.
- **Ne tegye tönkre az akkumulátorokat és a töltőket.** Soha ne használjon sérült akkumulátort vagy töltőt, tartsa az akkumulátorokat távol a mágneses tárgytól, mivel ez utóbbiak rövidzárlatot okozhatnak az akkumulátorok pozitív és negatív pólusai között, és tartósan tönkretehetik az akkumulátort vagy a telefont. Általános szabályként ne tegye ki az akkumulátorokat nagyon magas vagy nagyon alacsony hőmérsékletnek (0°C alatt vagy 45°C felett). A hőmérsékletkülönbségek csökkenthetik az akkumulátorok önállóságát és élettartamát.
- **Rázódások és ütések:** Kezelje és használja a telefont a lehető legnagyobb óvatossággal. Védje telefonját: Az ütések és rázások károsíthatják azt. A telefon egyes részei üvegből készültek, és eltörhetnek, ha a telefont leejtik vagy súlyos ütés éri. Kerülje a telefon leejtését. Ne érintse meg a képernyőt éles tárgyakkal.
- **Elektromos áramütés:** Ne próbálja szétszerelni a telefont, mert fennáll az áramütés veszélye.
- **Karbantartás:** Ha meg akarja tisztítani a telefont, használjon száraz ruhát (ne használjon oldószert, például benzolt vagy alkoholt).
- **A telefont jól szellőző helyen töltsse fel.** Ne töltsse a készüléket, amikor az puha felületen fekszik.
- **A mágnescsíkok károsodása:** Tartsa távol a telefonját a hitelkártyáktól, mivel azok károsíthatják a mágnescsíkon lévő adatokat.

Felelősségi nyilatkozat

- A nem eredeti tartozékok, például fejhallgatók, töltők stb. használata a mobiltelefon és a tartozékok közötti inkompatibilitást okozhat, ami teljesítménycsökkenést és hibás működést okozhat, és nem vállalunk felelősséget az esetlegesen bekövetkező károkért.
- Az Ön mobiltelefonjának műszaki adatai és funkciói eltérhetnek a jelen használati útmutatóban foglaltaktól, mivel a használati útmutató csak általános áttekintést tartalmaz.
- A mobiltelefon specifikációi és funkciói a gyárat elhagyva megfelelően működnek. Ha a gyártás miatt, nem pedig a helytelen használat miatt keletkezik kár vagy hiba, akkor a jótállási jegyben foglalt feltételek szerint járjon el.
- Ha az Ön mobiltelefonjának funkciói a szolgáltató által nyújtott funkciókhoz és szolgáltatásokhoz kapcsolódnak, akkor ezek a funkciók a szolgáltató által alkalmazott feltételeket követik.
- Kérjük, vegye figyelembe, hogy a mobiltelefonjának a specifikációk és funkciók tekintetében vannak korlátai. Ezek a korlátozások nem tekinthetők sérülésnek, hibának vagy gyártói kárnak. Kérjük, hogy mobiltelefonját a céloknak és funkcióknak megfelelően használja.
- A garancia nem terjed ki a nem rendeltetésszerű használatból eredő telefon sérüléseire, beleértve, de nem kizárólagosan a nem megfelelő tömítésű portot vagy az utasítások be nem tartását.

Jótállási feltételek

Az Alza.cz értékesítési hálózatában vásárolt új termékre 2 év garancia vonatkozik. Ha a garanciális időszak alatt javításra vagy egyéb szolgáltatásra van szüksége, forduljon közvetlenül a termék eladóójához, a vásárlás dátumával ellátott eredeti vásárlási bizonylatot kell bemutatnia.

Az alábbiak a jótállási feltételekkel való ellentétnek minősülnek, amelyek miatt az igényelt követelés nem ismerhető el:

- A terméknek a termék rendeltetésétől eltérő célra történő használata, vagy a termék karbantartására, üzemeltetésére és szervizelésére vonatkozó utasítások be nem tartása.
- A termék természeti katasztrófa, illetéktelen személy beavatkozása vagy a vevő hibájából bekövetkezett mechanikai sérülése (pl. szállítás, nem megfelelő eszközökkel történő tisztítás stb. során).
- A fogyóeszközök vagy alkatrészek természetes elhasználódása és öregedése a használat során (pl. akkumulátorok stb.).
- Káros külső hatásoknak való kitettség, például napfény és egyéb sugárzás vagy elektromágneses mezők, folyadék behatolása, tárgyak behatolása, hálózati túlfeszültség, elektrosztatikus kisülési feszültség (beleértve a villámlást), hibás táp- vagy bemeneti feszültség és e feszültség nem megfelelő polaritása, kémiai folyamatok, például használt tápegységek stb.
- Ha valaki a termék funkcióinak megváltoztatása vagy bővítése érdekében a megvásárolt konstrukcióhoz képest módosításokat, átalakításokat, változtatásokat végzett a konstrukción vagy adaptációt végzett, vagy nem eredeti alkatrészeket használt.

Megfelelőségi nyilatkozat

Mi, a Shenzhen Gotron Electronic CO., LTD. kijelentjük, hogy a DoC-t a mi kizárólagos felelősségünkre bocsátottuk ki:

Ez a készülék megfelel az 1999/519/EK TANÁCSI AJÁNLÁS-ban meghatározott, az általános lakosságra/ellenőrzés nélküli expozícióra vonatkozó SAR-értéknek (2,0 W/kg), és az EN 62209-1:2016 és EN 62209-2:2010 szabványokban meghatározott mérési módszerekkel és eljárásokkal összhangban tesztelték. A részleteket lásd a termék CE jelentésében.

A terméktesztelés maximális teljesítménye a szabványos tartományon belül van, ami megfelel az uniós szabványok követelményeinek. A részletekért kérjük, olvassa el a termék CE-jelentését.

Használja óvatosan a fülhallgatót, mert a fülhallgató és a fejhallgató esetleges túlzott hangnyomása halláskárosodást okozhat.

A termék csak USB2.0 verziójú USB-csatlakozóhoz csatlakoztatható. Az adaptert a berendezés közelében kell elhelyezni, és könnyen hozzáférhetőnek kell lennie. A dugó az adapter leválasztó eszközének minősül.

VIGYÁZAT: ROBBANÁSVESZÉLY, HA AZ AKKUMULÁTORT NEM MEGFELELŐ TÍPUSÚRA CSERÉLIK. AZ ELHASZNÁLT ELEMÉKET AZ UTASÍTÁSOKNAK MEGFELELŐEN ÁRTALMATLANÍTSA

Vigyázz a környezetre! Nem dobható ki a háztartási hulladékkal együtt!

Ez a termék az EU tagállamaiban használható, de korlátozással.

Korlátozások az S GHz-es sávban:

A 2014/53/EU irányelv 10. cikkének (10) bekezdése szerint a csomagoláson látható, hogy ez a rádióberendezés Belgiumban (BE), Bulgáriában (BG), a Cseh Köztársaságban (CZ), Dániában (DK), Németországban (DE), Észtországban (EE), Írországban (IE), Görögországban (EL), Spanyolországban (ES), Franciaországban (FR), Horvátországban (HR) történő forgalomba hozatalakor bizonyos korlátozások alá esik, Olaszország (IT), Ciprus (CY), Lettország (LV), Litvánia (LT), Luxemburg (LU), Magyarország (HU), Málta (MT), Hollandia (NL), Ausztria (AT), Lengyelország (PL), Portugália (PT), Románia (RO), Szlovénia (SI), Szlovákia (SK), Finnország (FI), Svédország (SE), Egyesült Királyság (UK), Törökország (TR), Norvégia (NO), Svájc (CH), Izland (IS) és Liechtenstein (LI).

A készülék WLAN funkciója csak beltéri használatra korlátozódik, ha az 5180-5240 MHz-es frekvenciatartományban működik.

Nyilatkozat: Az SG Wi-Fi-t támogató mobiltelefonjaink mindegyike megfelel a fenti uniós szabványoknak. Egyébként nem felelnek meg a fenti szabványoknak.

A fent leírt nyilatkozat tárgya megfelel a vonatkozó uniós harmonizációs jogszabályok alapvető követelményeinek: RED (2014/53/EU) rádióberendezésekről szóló irányelv.

A harmonizált szabványok és műszaki előírások a következők:

EGÉSZSÉGÜGY ÉS BIZTONSÁG (3. cikk (1) bekezdés a) pont):

EN 50360:2017; EN 50566:2017; EN 62209-1:2016; EN 62209- 2:201 O; EN 62479:201 O
EN 62368-1:2014+A11:2017

EMC (3. cikk (1) bekezdés b) pont):

ET51 EN 301 489-1 V2.2.3 (2019-11)
ET51 EN 301 489-3 V2.1.1 (2019-03)
(Tervezet) ET51 EN 301 489-17 V3.2.2 (2019-12)
ET51 EN 301 489-19 V2.1.1 (2019-04)
(Tervezet) ET51 EN 301 489-52 V1.1.0 (2016-11)
EN 55032:2015
EN 55035:2017
EN 67000-3-2:2014
EN 61000-3-3:2013

Rádióspektrum (3. cikk (2) bekezdés):

ET51 EN 301 511 V12.5.1 (2017-03)
ET51 EN 301 908-1 V11.1.1 (2016-07)
ET51 EN 301 908-2 VI 1.1.2 (2017-08);
ET51 EN 301 908-13 V11.1.2 (2017-07);
ETSIEN300 328V2.1.1 (2016-11); ETSIEN301 893V2.1.1.1 (2017-05);
ETSI EN 300440 V2.2.1 (2018-07);
ETSI EN 300 330 V2.1.1 (2017-02);
ETSI EN 303 413 VI.1.1 (2017-06);
ETSI EN 303 345-1 VI.1.1 (2019-06);
(Tervezet) ETSI EN 303 345-3 VI.1.0 (2019-11); ETSI EN 303 417 VI.1. 1 (2017-09);

A termék a fenti szabványokat a különböző támogatott funkcióknak megfelelően alkalmazza. A részleteket lásd a pro duet CE jelentésben.

Az érintett bejelentett szervezet:

Bejelentett szervezet: MET Laboratories, Inc.

Bejelentett szervezet száma: 0980

Végzett tevékenység: EU-típusú vizsga (B modul)



WEEE

Ez a termék nem ártalmatlanítható normál háztartási hulladékként az elektromos és elektronikus berendezések hulladékairól szóló uniós irányelvvvel (WEEE - 2012/19 / EU) összhangban. Ehelyett vissza kell juttatni a vásárlás helyére, vagy át kell adni az újrahasznosítható hulladékok nyilvános gyűjtőhelyén. Azzal, hogy gondoskodik a termék

megfelelő ártalmatlanításáról, segít megelőzni a környezetre és az emberi egészségre gyakorolt esetleges negatív következményeket, amelyeket egyébként a termék nem megfelelő hulladékkezelése okozhatna. További részletekért forduljon a helyi hatósághoz vagy a legközelebbi gyűjtőponthoz. Az ilyen típusú hulladék nem megfelelő ártalmatlanítása a nemzeti előírásoknak megfelelően pénzbírságot vonhat maga után.



Sehr geehrter Kunde,

vielen Dank für den Kauf unseres Produkts. Bitte lesen Sie die folgenden Anweisungen vor dem ersten Gebrauch sorgfältig durch und bewahren Sie diese Bedienungsanleitung zum späteren Nachschlagen auf. Beachten Sie insbesondere die Sicherheitshinweise. Wenn Sie Fragen oder Kommentare zum Gerät haben, wenden Sie sich bitte an den Kundenservice.

✉ www.alza.de/kontakt

☎ 0800 181 45 44

✉ www.alza.at/kontakt

☎ +43 720 815 999

Lieferant Alza.cz a.s., Jankovcova 1522/53, Holešovice, 170 00 Prag 7, www.alza.cz

Anweisungen für den Karteneinbau

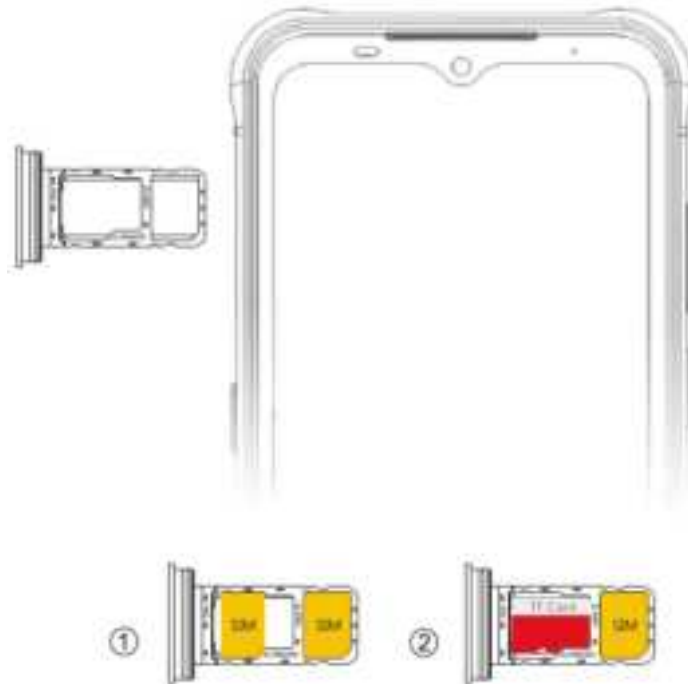

1. Nano-SIM + Nano-SIM
2. Nano-SIM + Speicherkarte

SIM-Steckplatz 2 kann auch als Speicherkartensteckplatz verwendet werden, während SIM-Karte und Speicherkarte nicht gleichzeitig in denselben Steckplatz eingesetzt werden können.

Netzwerk

- GSM: 1900/1800/850/900 (B2/3/5/8)
- WCDMA: 2100/1900/1700/8500/900 (B1/2/4/5/6/8)
- LTE-TDD: 2500/2350 (B38/40)
- LTE-FDD: 2100/1900/1800/1700/850/2600/900/700/750/700/800/850/800/1900/850/700/700 (B1/2/3/4/5/7/8/12/13/17/18/19/20/25/26/28A/28B)

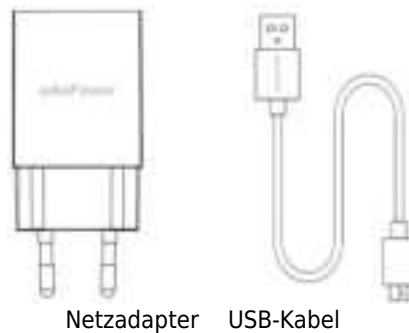

Die Power Armor 14 Pro verfügt über einen internen Akku. Sie können den Akkustatus über das Symbol oben rechts auf dem Bildschirm verfolgen. Bitte beachten Sie, dass bei diesem Modell der Akku nicht vom Benutzer ausgetauscht werden kann.

Typ	Li-Polymer-Akku
Grenzwert der Ladespannung	4.4 V

Warnung

- Verwenden Sie nur von Ulefone zugelassene Akkus, die speziell für Ihr Telefon entwickelt wurden.

- Inkompatible Akkus können schwere Verletzungen oder Schäden an Ihrem Telefon verursachen.
- Legen Sie Batterien oder Telefone niemals auf oder in Heizgeräte, wie Mikrowellenherde oder Heizkörper. Batterien können bei Überhitzung explodieren.

Sprache

- Öffnen Sie die App "Einstellungen", scrollen Sie nach unten, um die Einstellung "Sprache und Eingabe" zu finden, und wählen Sie dann Ihre Sprache in der Liste aus.
- Beachten Sie, dass es normal ist, dass einige Systemtexte nicht in Ihre Sprache übersetzt sind.

Wählen Sie

Sie können über die Telefon-App, die Kontakte-App oder andere Apps und Widgets anrufen. Wo immer Sie eine Telefonnummer sehen, können Sie darauf klicken, um einen Anruf zu tätigen.





1. Berühren Sie das Telefonsymbol  auf dem Startbildschirm oder in der App-Liste.
2. Wählen oder suchen Sie einen Kontakt.
3. Klicken Sie auf das Anrufsymbol, um den Kontakt anzurufen.

Um die letzten Anrufe anzuzeigen, klicken Sie auf das Uhrensymbol .

Sie können auch einen Anruf tätigen, wenn Sie die Telefonnummer über die Wähltastatur eingeben.



Nachrichtenübermittlung

Zum Senden einer Nachricht:

1. Berühren Sie das SMS-Symbol  auf dem Startbildschirm oder in der App-Liste.
2. Drücken Sie , um eine neue Nachricht zu schreiben.
3. Geben Sie den Namen und die Telefonnummer des Kontakts ein, oder drücken Sie , um einen oder mehrere Kontakte als Nachrichtenempfänger hinzuzufügen.
4. Geben Sie die Textnachricht ein.
5. Drücken Sie , um Bilder, Videos oder Audiodateien hinzuzufügen.
6. Senden Sie die Nachricht, indem Sie auf die Schaltfläche Senden  drücken.

Fotografie

Um ein Foto zu machen:

1. Öffnen Sie die Kamera .
2. Rahmen Sie das Bild ein.
3. Berühren Sie den Auslöser , um das Bild aufzunehmen.

Informationen zur Sicherheit

Bitte lesen Sie diese Sicherheitshinweise sorgfältig durch, damit Sie Ihr Telefon auf sichere Weise benutzen können.

- **Kinder:** Seien Sie sehr vorsichtig im Umgang mit Kindern und Ihrem Telefon. Ein Mobiltelefon enthält eine Reihe von abnehmbaren Teilen. Seien Sie sehr vorsichtig, wenn sich Kinder in der Nähe des Telefons aufhalten. Das Telefon enthält kleine Teile, die verschluckt werden oder zum Erstickten führen können. Wenn Ihr Telefon mit einer Kamera oder einer Beleuchtungseinrichtung ausgestattet ist, verwenden Sie es nicht in der Nähe von Kindern oder Tieren.
- **Gehör:** Längeres Hören bei voller Lautstärke mit einem leichten Headset oder Kopfhörer kann Ihr Gehör schädigen. Reduzieren Sie die Lautstärke beim Hören von Musik oder Gesprächen auf die niedrigstmögliche Stufe. Vermeiden Sie hohe Lautstärken über längere Zeiträume.
- **Fahren:** Seien Sie beim Fahren vorsichtig. Das Fahren erfordert jederzeit höchste Aufmerksamkeit, um das Unfallrisiko zu minimieren. Die Benutzung eines Mobiltelefons kann den Benutzer ablenken und zu einem Unfall führen. Sie müssen die geltenden örtlichen Vorschriften und Gesetze bezüglich der Benutzung von Mobiltelefonen während der Fahrt einhalten. Es ist nicht erlaubt, während der Fahrt zu telefonieren. Eine Freisprecheinrichtung sollte nicht als alternative Lösung betrachtet werden.
- **Fliegen:** Schalten Sie Ihr Telefon beim Fliegen aus. Denken Sie daran, Ihr Telefon auszuschalten, wenn Sie sich an einem Ort befinden, da es Störungen verursachen kann.
- **Krankenhäuser:** Schalten Sie Ihr Telefon in der Nähe von medizinischen Geräten aus. Es ist äußerst gefährlich, ein Telefon in der Nähe von medizinischen Geräten eingeschaltet zu lassen, da es Störungen verursachen kann. Beachten Sie alle Anweisungen und Warnungen in Krankenhäusern und Behandlungszentren.
- **Gefährliche Umgebungen:** Denken Sie daran, Ihr Telefon an Tankstellen auszuschalten. Verwenden Sie Ihr Gerät nicht an Tankstellen in der Nähe von Kraftstoff. Es ist gefährlich, Ihr Telefon in einer professionellen Werkstatt zu benutzen.

- **Elektronische Implantate und Herzschrittmacher:** Nutzer, die einen Herzschrittmacher tragen oder mit einem elektronischen Implantat ausgestattet sind, müssen das Telefon vorsichtshalber auf der dem Implantat gegenüberliegenden Seite halten, wenn sie telefonieren. Wenn Sie bemerken, dass Ihr Telefon einen Herzschrittmacher stört, schalten Sie es sofort aus und wenden Sie sich an den Hersteller des Herzschrittmachers, um Rat zu erhalten, was zu tun ist.
- **Brandgefahr:** Lassen Sie Ihr Gerät nicht in der Nähe von Wärmequellen wie Heizkörpern oder Herden liegen. Lassen Sie Ihr Telefon nicht in der Nähe von entflammaren Materialien aufladen, da die Gefahr eines Brandes besteht.
- **Kontakt mit Flüssigkeit:** Setzen Sie das Telefon keiner Flüssigkeit aus und berühren Sie es nicht mit nassen Händen. Ein durch Wasser verursachter Schaden kann irreparabel sein.
- **Verwenden Sie nur von Ulefone zugelassenes Zubehör:** Die Verwendung von nicht zugelassenem Zubehör kann Ihr Telefon beschädigen oder ein Sicherheitsrisiko darstellen.
- **Zerstören Sie die Akkus und Ladegeräte nicht.** Verwenden Sie niemals einen Akku oder ein Ladegerät, das beschädigt ist, und halten Sie die Akkus von magnetischen Gegenständen fern, da diese einen Kurzschluss zwischen dem Plus- und Minuspol des Akkus verursachen und den Akku oder das Telefon dauerhaft zerstören könnten. Generell sollten Sie die Akkus keinen sehr hohen oder sehr niedrigen Temperaturen (unter 0°C oder über 45°C) aussetzen. Temperaturunterschiede können die Autonomie und Lebensdauer des Akkus verringern.
- **Stöße und Schläge:** Behandeln und benutzen Sie Ihr Telefon mit äußerster Vorsicht. Schützen Sie Ihr Telefon: Stöße und Schläge können es beschädigen. Einige Teile des Telefons sind aus Glas und können zerbrechen, wenn das Telefon fallen gelassen wird oder starken Stößen ausgesetzt ist. Vermeiden Sie es, Ihr Telefon fallen zu lassen. Berühren Sie den Bildschirm nicht mit scharfen Gegenständen.
- **Stromschlag:** Versuchen Sie nicht, das Telefon zu zerlegen, da die Gefahr eines Stromschlags sehr groß ist.
- **Wartung:** Wenn Sie Ihr Mobilteil reinigen möchten, verwenden Sie ein trockenes Tuch (verwenden Sie keine Lösungsmittel wie Benzol oder Alkohol).
- **Laden Sie Ihr Telefon in einem gut belüfteten Bereich auf.** Laden Sie Ihr Gerät nicht auf, wenn es auf einer weichen Oberfläche liegt.
- **Beschädigung von Magnetstreifen:** Halten Sie Ihr Telefon von Kreditkarten fern, da sie die Daten auf den Magnetstreifen beschädigen können.

Haftungsausschluss

- Die Verwendung von nicht originalelem Zubehör wie Headsets, Ladegeräten usw. führt zu Inkompatibilitäten zwischen dem Mobiltelefon und dem Zubehör, die zu Leistungseinbußen und Fehlfunktionen führen können, und wir übernehmen keine Verantwortung für eventuell auftretende Schäden.
- Die technischen Daten und Funktionen Ihres Mobiltelefons können sich von denen in diesem Benutzerhandbuch unterscheiden, da das Benutzerhandbuch nur einen allgemeinen Überblick gibt.
- Die technischen Daten und Funktionen Ihres Mobiltelefons haben sich seit der Herstellung ab Werk als einwandfrei erwiesen. Bei Schäden oder Defekten, die auf die Herstellung und nicht auf Missbrauch zurückzuführen sind, gelten die in der Garantiekarte aufgeführten Bestimmungen und Bedingungen.
- Wenn die Funktionen Ihres Mobiltelefons mit Merkmalen und Diensten des Betreibers verbunden sind, gelten für diese Funktionen die Bedingungen des Betreibers.
- Bitte beachten Sie, dass Ihr Mobiltelefon Einschränkungen in Bezug auf die Spezifikationen und Funktionen hat. Diese Einschränkungen können nicht als Schaden oder Defekt oder als Herstellerschaden angesehen werden. Bitte verwenden Sie Ihr Mobiltelefon entsprechend den Einsatzzwecken und Funktionen.
- Jegliche Beschädigung des Telefons, die durch unsachgemäßen Gebrauch verursacht wurde, einschließlich, aber nicht beschränkt auf unsachgemäße Versiegelung des Anschlusses oder Nichtbeachtung der Anweisungen, ist nicht durch die Garantie abgedeckt.

Garantiebedingungen

Auf ein neues Produkt, das im Vertriebsnetz von Alza gekauft wurde, wird eine Garantie von 2 Jahren gewährt. Wenn Sie während der Garantiezeit eine Reparatur oder andere Dienstleistungen benötigen, wenden Sie sich direkt an den Produktverkäufer. Sie müssen den Originalkaufbeleg mit dem Kaufdatum vorlegen.

Als Widerspruch zu den Garantiebedingungen, für die der geltend gemachte Anspruch nicht anerkannt werden kann, gelten:

- Verwendung des Produkts für einen anderen Zweck als den, für den das Produkt bestimmt ist, oder Nichtbeachtung der Anweisungen für Wartung, Betrieb und Service des Produkts.
- Beschädigung des Produkts durch Naturkatastrophe, Eingriff einer unbefugten Person oder mechanisch durch Verschulden des Käufers (z.B. beim Transport, Reinigung mit unsachgemäßen Mitteln usw.).
- Natürlicher Verschleiß und Alterung von Verbrauchsmaterialien oder Komponenten während des Gebrauchs (wie Batterien usw.).
- Einwirkung schädlicher äußerer Einflüsse wie Sonnenlicht und anderen Strahlungen oder elektromagnetischen Feldern, Eindringen von Flüssigkeiten, Eindringen von Gegenständen, Netzüberspannung, elektrostatische Entladungsspannung (einschließlich Blitzschlag), fehlerhafte Versorgungs- oder Eingangsspannung und falsche Polarität dieser Spannung, chemische Prozesse wie verwendet Netzteile usw.
- Wenn jemand Änderungen, Modifikationen, Konstruktionsänderungen oder Anpassungen vorgenommen hat, um die Funktionen des Produkts gegenüber der gekauften Konstruktion zu ändern oder zu erweitern oder nicht originale Komponenten zu verwenden.

Konformitätserklärung

Wir, Shenzhen Gotron Electronic CO., LTD. erklären, dass die DoC unter unserer alleinigen Verantwortung ausgestellt wird:

Dieses Gerät entspricht den Grenzwerten für die spezifische Absorptionsrate (SAR) für die allgemeine Bevölkerung/unkontrollierte Exposition (2,0 W/kg) gemäß der RATEMPFEHLUNG 1999/519/EG und wurde gemäß den in EN 62209-1: 2016 & EN 62209-2:2010 angegebenen Messmethoden und -verfahren getestet. Einzelheiten entnehmen Sie bitte dem CE-Bericht zum Produkt.

Die maximale Leistung der Produktprüfung liegt innerhalb des Standardbereichs, der die Anforderungen der EU-Normen erfüllt. Einzelheiten entnehmen Sie bitte dem CE-Bericht zum Produkt.

Seien Sie vorsichtig bei der Verwendung von Kopfhörern, da ein übermäßiger Schalldruck von Kopfhörern und Ohrhörern zu Gehörschäden führen kann.

Das Produkt darf nur an eine USB-Schnittstelle der Version USB2.0 angeschlossen werden. Der Adapter muss in der Nähe des Geräts installiert werden und leicht zugänglich sein. Der Stecker gilt als Trennvorrichtung des Adapters.

VORSICHT: ES BESTEHT EXPLOSIONSGEFAHR, WENN DIE BATTERIE DURCH EINEN FALSCHEN TYP ERSETZT WIRD. ENTSORGEN SIE VERBRAUCHTE BATTERIEN GEMÄSS DEN ANWEISUNGEN

Schonen Sie die Umwelt! Darf nicht über den Hausmüll entsorgt werden!

Dieses Produkt kann in allen EU-Mitgliedstaaten verwendet werden, allerdings mit Einschränkungen.

Beschränkungen im S-GHz-Band:

Gemäß Artikel 10 (10) der Richtlinie 2014/53/EU ist auf der Verpackung angegeben, dass diese Funkanlage bestimmten Einschränkungen unterliegt, wenn sie in Belgien (BE), Bulgarien (BG), der Tschechischen Republik (CZ), Dänemark (DK), Deutschland (DE), Estland (EE), Irland (IE), Griechenland (EL), Spanien (ES), Frankreich (FR), Kroatien (HR) in Verkehr gebracht wird, Italien (IT), Zypern (CY), Lettland (LV), Litauen (LT), Luxemburg (LU), Ungarn (HU), Malta (MT), Niederlande (NL), Österreich (AT), Polen (PL), Portugal (PT), Rumänien (RO), Slowenien (SI), Slowakei (SK), Finnland (FI), Schweden (SE), Vereinigtes Königreich (UK), Türkei (TR), Norwegen (NO), Schweiz (CH), Island (IS) und Liechtenstein (LI).

Die WLAN-Funktion dieses Geräts ist nur für den Betrieb in Innenräumen im Frequenzbereich von 5180 bis 5240 MHz zugelassen.

Erklärung: Unsere Mobiltelefone, die SG Wi-Fi unterstützen, entsprechen alle den oben genannten EU-Normen. Andernfalls erfüllen sie die oben genannten Normen nicht.

Der Gegenstand der oben beschriebenen Erklärung steht im Einklang mit den grundlegenden Anforderungen der einschlägigen Harmonisierungsrechtsvorschriften der Union: Funkanlagenrichtlinie RED (2014/53/EU).

**Die harmonisierten Normen und technischen Spezifikationen sind wie folgt:
GESUNDHEIT & SICHERHEIT (Art. 3(1)(a)):**

EN 50360:2017; EN 50566:2017; EN 62209-1:2016; EN 62209- 2:201 O; EN 62479:201 O
EN 62368-1:2014+A11:2017

EMV (Art. 3(1)(b)):

ET51 EN 301 489-1 V2.2.3 (2019-11)
ET51 EN 301 489-3 V2.1.1 (2019-03)
(Entwurf) ET51 EN 301 489-17 V3.2.2 (2019-12)
ET51 EN 301 489-19 V2.1.1 (2019-04)
(Entwurf) ET51 EN 301 489-52 V1.1.0 (2016-11)
EN 55032:2015
EN 55035:2017
EN 67000-3-2:2014
EN 61000-3-3:2013

Funkfrequenzspektrum (Artikel 3.2):

ET51 EN 301 511 V12.5.1 (2017-03)
ET51 EN 301 908-1 V11.1.1 (2016-07)
ET51 EN 301 908-2 VI 1.1.2 (2017-08);
ET51 EN 301 908-13 V11.1.2 (2017-07);
ETSI EN 300 328 V2.1.1 (2016-11); ETSI EN 301 893 V2.1.1 (2017-05);
ETSI EN 300 440 V2.2.1 (2018-07);
ETSI EN 300 330 V2.1.1 (2017-02);
ETSI EN 303 413 VI.1.1 (2017-06);
ETSI EN 303 345-1 VI.1.1 (2019-06);
(Entwurf) ETSI EN 303 345-3 VI.1.0 (2019-11); ETSI EN 303 417 VI.1. 1 (2017-09);

Für das Produkt wurden die oben genannten Normen entsprechend den verschiedenen unterstützten Funktionen angewendet. Einzelheiten entnehmen Sie bitte dem CE-Bericht von pro duet.

Beteiligte benannte Stelle:

Benannte Stelle: MET Laboratories, Inc.

Nummer der benannten Stelle: 0980

Durchgeführte Tätigkeit: EU-Baumusterprüfung (Modul B)



WEEE

Dieses Produkt darf gemäß der EU-Richtlinie über Elektro- und Elektronik-Altgeräte (WEEE - 2012/19 / EU) nicht über den normalen Hausmüll entsorgt werden. Stattdessen muss es an den Ort des Kaufs zurückgebracht oder bei einer öffentlichen Sammelstelle für wiederverwertbare Abfälle abgegeben werden. Indem Sie sicherstellen, dass dieses Produkt ordnungsgemäß entsorgt wird, tragen Sie dazu bei, mögliche negative Folgen für die Umwelt und die menschliche Gesundheit zu vermeiden, die andernfalls durch eine unsachgemäße Abfallbehandlung dieses Produkts verursacht werden könnten. Wenden Sie sich an Ihre örtliche Behörde oder an die nächstgelegene Sammelstelle, um weitere Informationen zu erhalten. Die unsachgemäße Entsorgung dieser Art von Abfall kann gemäß den nationalen Vorschriften zu Geldstrafen führen.

