



LTV
2010S2



TV DIGITALE TERRESTRE

DIGITAL TERRESTRIAL TV

TELEVISORE PORTATILE CON DIGITALE
TERRESTRE T2+HEVC
Manuale d'uso e collegamento

PORTABLE TV WITH
DIGITAL TERRESTRIAL T2+HEVC
User's guide



10" TV COLOR/MONITOR TFT LED HD

DVB-/T2 - USB

Manuale D'uso

Instruction manual

1 PREFERAZIONE

Grazie per aver acquistato questo apparecchio!

Prima di utilizzare il prodotto si prega di leggere attentamente il seguente manuale d'uso.

- Accertarsi che l'apparecchio non sia danneggiato, in tal caso rivolgersi al venditore.
- Controllare che siano presenti tutti gli accessori.
- Non aprire l'apparecchio: all'interno non vi sono né comandi manipolabili dall'utente né parti di ricambio. Per tutte le operazioni rivolgersi ad un Centro Assistenza Autorizzato Trevi.
- Conservare il seguente manuale d'uso.

2 PRECAUZIONI DI SICUREZZA



VOLTAGGIO PERICOLOSO

Questo simbolo riportato sul retro dell'apparecchio ed in questo manuale segnala la presenza all'interno di questo apparecchio di componenti operanti ad alta tensione, non apritelo per evitare il rischio di scosse elettriche.



ATTENZIONE

Questo simbolo riportato sul retro dell'apparecchio ed in questo manuale indicano la presenza sugli stessi di importanti istruzioni per la sicurezza d'uso. Leggetele attentamente prima di utilizzare l'apparecchio.

- Posizionare l'apparecchio su una superficie piana.
- Posizionare l'apparecchio in modo che ai suoi lati ci sia sempre abbastanza spazio per la libera circolazione dell'aria (almeno 10 cm).
- Non collocare nessun oggetto sopra l'apparecchio.
- Non coprire le fessure di ventilazione poste sopra e dietro l'apparecchio.
- L'apparecchio non deve essere esposto a stillycidio o a spruzzi d'acqua. Nessun oggetto pieno di liquido, quali vasi, deve essere posto sull'apparecchio.
- Nessuna sorgente di fiamma nuda, quali candele accese, deve essere posta sull'apparecchio.
- I cavi devono essere nascosti e protetti onde evitare l'inciampo da parte di qualcuno e la conseguente caduta dell'apparecchio.
- Tenere l'apparecchio lontano dai seguenti luoghi:
 - vicino a fonti di calore (caloriferi, stufe, raggi diretti del sole, ecc...);
 - vicino a zone umide (stanze da bagno, piscine, ecc...);
 - zone polverose;
 - zone soggette a forti vibrazioni.
- Scollegare il cavo di alimentazione durante i temporali o per lunghi periodi di inutilizzo.

3 CURA E MANUTENZIONE

- Scollegare l'apparecchio prima di pulirlo.
- Non usare solventi o liquidi per pulire l'apparecchio, usare solo un panno morbido e asciutto.

4 ALL'INTERNO DELL'IMBALLO

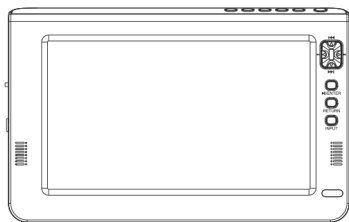

TV



Telecomando



Manuale d'uso

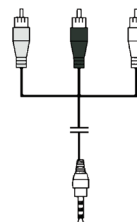

Cavo AV

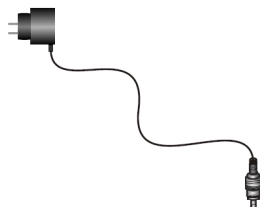

110-240V ~ 50/60Hz / 12V --- 1A

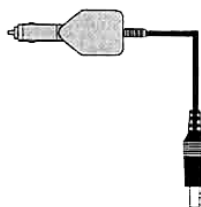

Adattatore auto

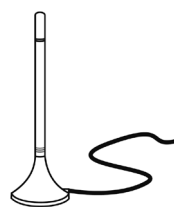

Antenna DVB-T

5 COMANDI E CONNESSIONI TELEVISORE

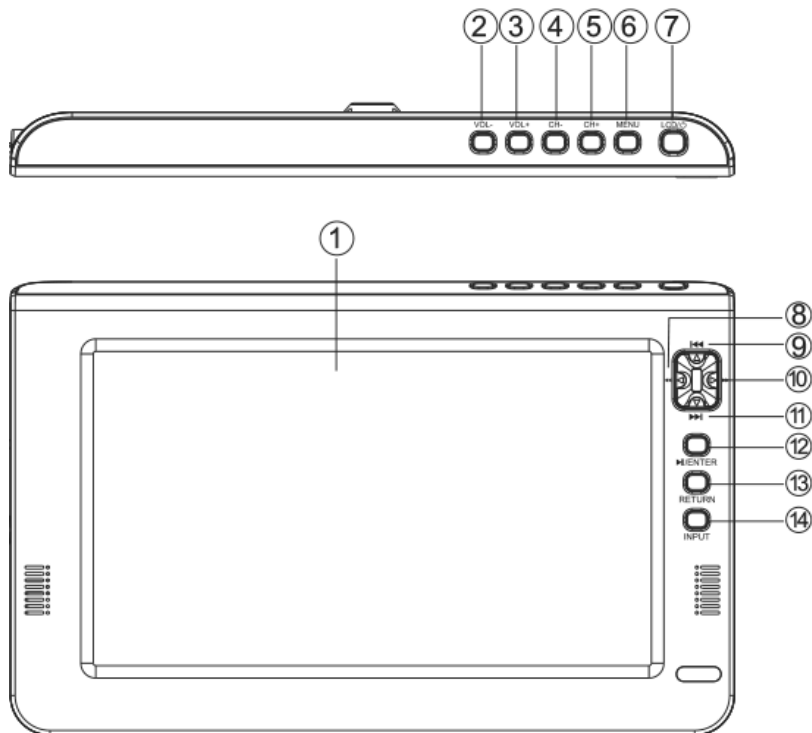

- | | |
|--|---|
| <ul style="list-style-type: none"> 1. Display 2. Tasto VOL-, consente di diminuire il volume d'ascolto 3. Tasto VOL+, consente di aumentare il volume d'ascolto 4. Tasto CH-, consente di selezionare il canale precedente a quello che si sta guardando 5. Tasto CH+, consente di selezionare il canale successivo a quello che si sta guardando 6. Tasto MENU, consente di attivare il menu di configurazione 7. Tasto LCD/O, consente di spegnere il display | <ul style="list-style-type: none"> 8. Tasto ◀/◀, indietro veloce / tasto di navigazione menu sinistra 9. Tasto ◀/▲, traccia precedente / tasto di navigazione menu alto 10. Tasto ▶/▶, avanti veloce / tasto di navigazione menu destra 11. Tasto ▶/▼, traccia successiva / tasto di navigazione menu basso 12. Tasto ▶ / ENTER, play/pausa / conferma 13. Tasto RETURN 14. Tasto INPUT, consente di selezionare la sorgente attiva |
|--|---|

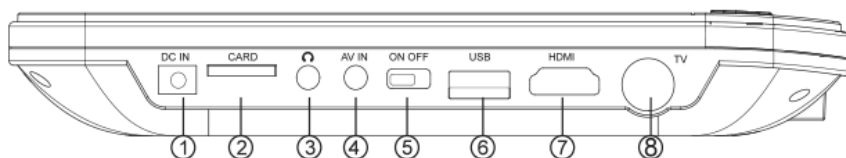

- | | |
|---|--|
| <ul style="list-style-type: none"> 1. Ingresso adattatore 12V === 2. Ingresso micro-SD Card 3. Presa cuffia* 4. Ingresso AV (Audio/Video) | <ul style="list-style-type: none"> 5. Interruttore ON/OFF 6. Ingresso USB 2.0 7. Ingresso HDMI 8. Ingresso antenna |
|---|--|



* Per evitare possibili danni all'udito, limitare il tempo di ascolto a volumi elevati.

6 INSTALLAZIONE E COLLEGAMENTI

6.1 ALIMENTAZIONE RETE 110-240V \sim 50/60Hz

- Collegare l'adattatore di rete 110-240V \sim 50/60Hz / 12V \equiv 1A ad una presa elettrica e lo spinotto nell'ingresso adattatore 12V \equiv 1A.

Nota: Utilizzare solo l'adattatore in dotazione. Altri apparati potrebbero avere polarità e/o tensioni diverse.

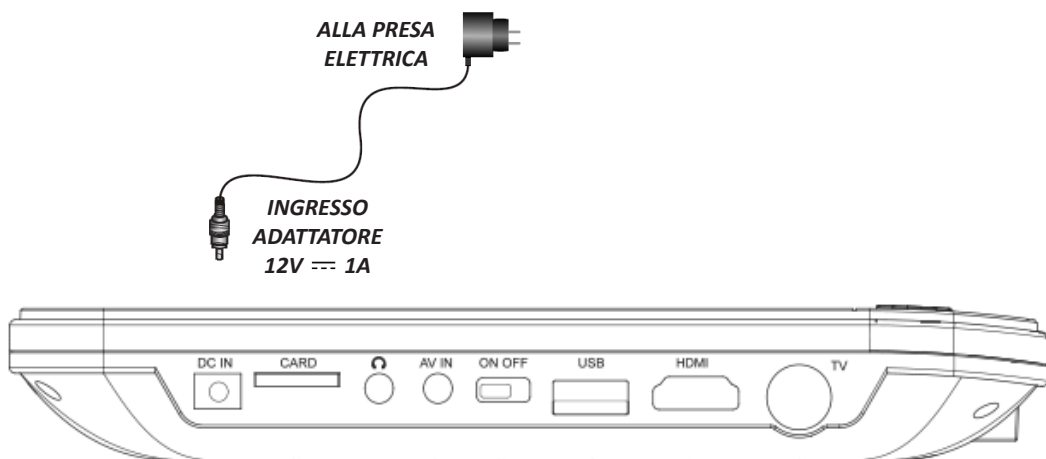

6.2 ALIMENTAZIONE 12V \equiv

Questo collegamento permette di utilizzare il LTV 2010S2 all'interno dell'automobile.

- Collegare l'adattatore per auto ad una presa accendisigari 12V \equiv per auto e lo spinotto nell'ingresso adattatore 12V \equiv 1A.

Nota: Non collegare il LTV 2010S2 alla presa accendisigari di camper e mezzi pesanti che forniscono 24V.

Il LTV 2010S2 assorbe circa 100mA, pertanto è sconsigliato l'utilizzo per lunghi periodi ad automobile spenta per evitare di scaricare la batteria.

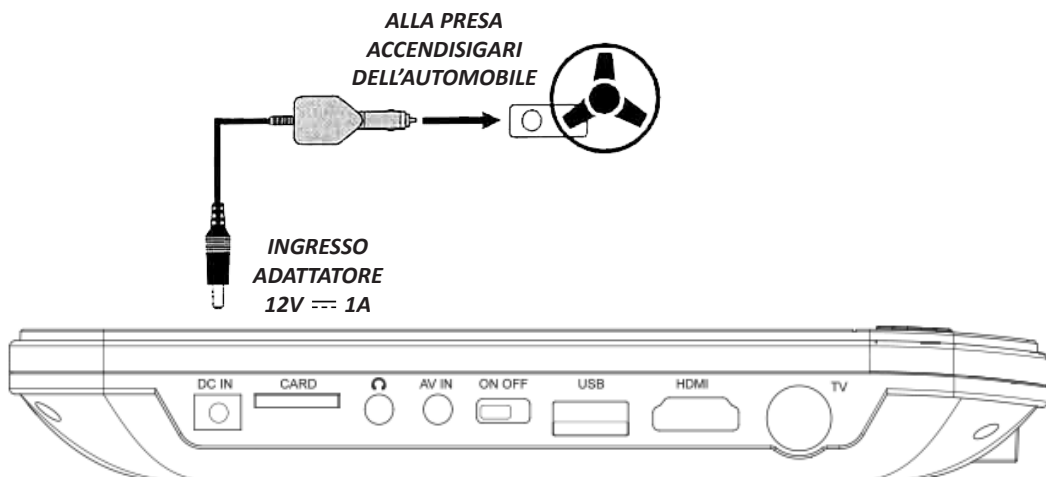

6.3 ALIMENTAZIONE A BATTERIA E SUA RICARICA

Il LTV 2010S2 al suo interno utilizza una batteria ricaricabile al litio. Al completamento della carica funzionerà senza essere collegato ad una presa di alimentazione.

Ricaricare la batteria solo a lettore spento e in ambienti interni.

- Collegare il LTV 2010S2 all'adattatore di rete o all'adattatore per auto.
- L'indicatore di carica si illumina di rosso, ad indicare il caricamento. A carica terminata l'indicatore si spegnerà. Il tempo di carica medio tramite adattatore di rete ad apparecchio spento (fast charge, ricarica veloce) è di circa 6h. La durata della batteria è di circa 3h in modalità DVB-T.

AVVERTENZA PER IL CORRETTO UTILIZZO DELLA BATTERIA RICARICABILE

Ricaricare la batteria ad una temperatura compresa tra i 5°C e i 35°C.

Non prolungare la ricarica oltre i tempi indicati per evitare il rischio di surriscaldamento e scoppio.

La ricarica della batteria oltre i tempi indicati o un prolungato periodo di inattività possono ridurne la durata.

La batteria ricaricabile è soggetta ad usura e la sua capacità diminuisce gradualmente.

Per prolungare la durata della batteria, utilizzarla quando è completamente carica fino al completo scaricamento, quindi ricaricarla completamente di nuovo prima di utilizzarla nuovamente. Mettendo in carica una batteria non completamente esaurita, la sua durata risulterà ridotta. In questo caso, ripetere il ciclo caricamento/scaricamento completo più volte.

6.4 COLLEGAMENTO ALL'ANTENNA E UTILIZZO COME MONITOR

- Collegare il cavo d'antenna domestico 75 ohm o l'antenna in dotazione all'ingresso antenna posto sul lato dell'apparecchio.

È possibile utilizzare questo apparecchio come monitor tramite l'ingresso video HDMI o AV IN.

- Collegare l'uscita HDMI del dispositivo (Lettore Mpeg4-DVD/Lettore Blue Ray/Telecamera,...) tramite un cavo HDMI (non incluso) all'ingresso HDMI posto sul lato del TV, per un collegamento ad alta definizione. Selezionare la sorgente HDMI tramite il tasto INPUT sul tv o del telecomando.
- Collegare l'uscita A/V del dispositivo (Lettore Mpeg4-DVD/Videoregistratore/Telecamera,...) tramite il cavo AV fornito all'ingresso AV posto sul lato del TV. Assicurarsi di rispettare i colori relativi alle varie sorgenti: giallo per il video, bianco per il canale audio sinistro e rosso per il canale audio destro.

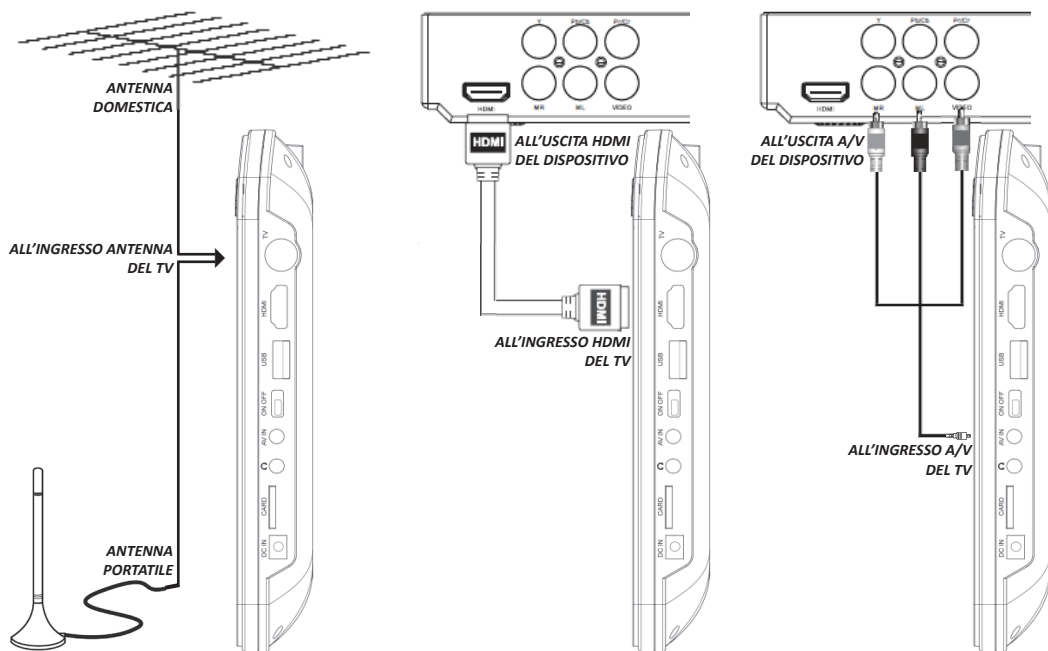

7 TELECOMANDO

7.1 INSTALLAZIONE

Attenzione: batterie non incluse

- Aprire il vano batterie posto sul retro del telecomando.
- Inserire 2 batterie (formato AAA) assicurandosi di rispettare la polarità e i segni guida all'interno del vano batterie.
- Richiudere il vano batterie.

Per prevenire la perdita di liquido da parte delle batterie con il conseguente danneggiamento del telecomando, assicurarsi di installare correttamente le batterie e di non installare tipologie di batterie diverse (vecchie e nuove, alcaline e zinco-carbone, ecc...).

Rimuovere le batterie dal telecomando se non si usa per lunghi periodi.

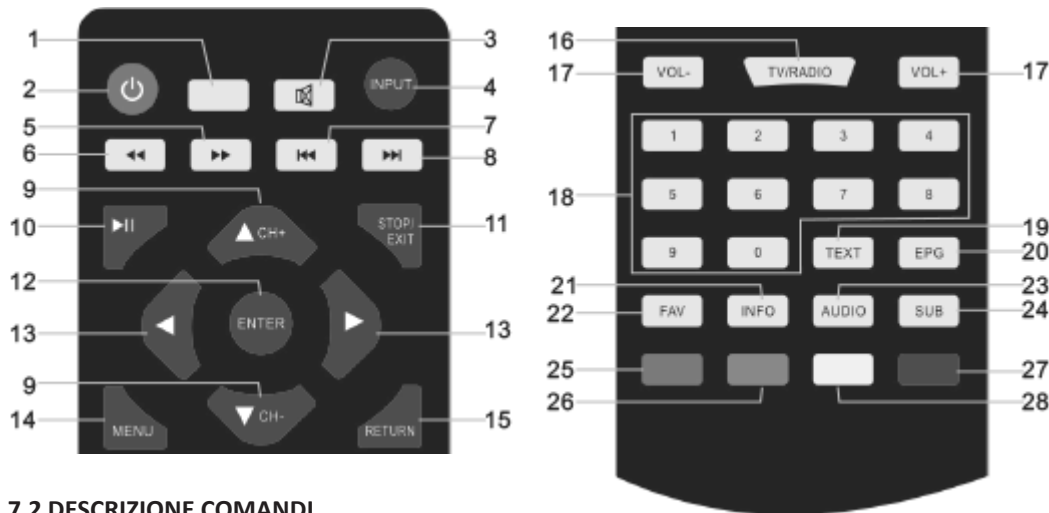

7.2 DESCRIZIONE COMANDI

1. Tasto non attivo.
2. Tasto STANDBY.
3. Tasto MUTE, consente di escludere momentaneamente l'audio.
4. Tasto INPUT, consente di selezionare la sorgente attiva.
5. Tasto ►►, in sorgente USB consente la funzione Avanti Veloce in lettura file audio/video.
6. Tasto ◀◀, in sorgente USB consente la funzione Indietro Veloce in lettura file audio/video.
7. Tasto ◀◀, in sorgente USB consente di selezionare il file precedente.
8. Tasto ►►, in sorgente USB consente di selezionare il file successivo.
9. Tasti ▲ / ▼ / CH+ / CH-, tasti di navigazione su/giù / consentono di selezionare il canale precedente/successivo a quello che si sta guardando.
10. Tasto ► II, in sorgente USB consente di mettere in pausa la lettura di un file audio/video in corso.
11. Tasto STOP/EXIT, in sorgente USB consente di arrestare la lettura di un file audio/video in corso/consente di uscire dai menu.
12. Tasto ENTER, consente di confermare/attivare una voce di menu selezionata.
13. Tasti ◀ ►, tasti di navigazione sinistra/destra.
14. Tasto MENU, consente di attivare l'OSD (menu).
15. Tasto RETURN, consente di visualizzare l'ultimo canale visionato.
16. Tasto TV/RADIO, consente di passare dai canali TV alle stazioni Radio.
17. Tasto VOL-/VOL+, consente di diminuire/aumentare il volume d'ascolto.
18. Tastierino numerico.
19. Tasto TEXT, consente di attivare il Teletext (se disponibile).
20. Tasto EPG, consente di accedere alla guida dei programmi/elenco canali
21. Tasto INFO, consente di visualizzare le informazioni sulle trasmissioni di ogni canale.
22. Tasto FAV, consente di accedere alla lista dei canali preferiti.
23. Tasto AUDIO, consente di selezionare il sistema audio (STEREO/LEFT/RIGHT/MONO).
24. Tasto SUB, consente di selezionare il linguaggio dei sottotitoli trasmessi (se disponibili).
- 25-28. Tasti colorati multifunzionali.

8 PRIMA INSTALLAZIONE

Alla prima accensione verrà richiesto di impostare la configurazione di base del TV.

- LINGUA: premere i tasti di navigazione ▲ ▼ ◀ ▶ fino a selezionare la lingua del menù desiderata. Premere il tasto ENTER per confermare.
- PAESE: premere i tasti di navigazione ▲ ▼ ◀ ▶ fino a selezionare il paese dove si effettua la scansione dei canali.
- Premere il tasto ENTER per passare alle impostazioni di scansione. Premere il tasto ENTER per confermare e avviare la scansione automatica dei canali.

La ricerca inizia automaticamente e vengono memorizzati in maniera progressiva tutti i programmi TV disponibili; l'operazione richiede alcuni minuti.

È possibile saltare la scansione dei canali analogici premendo il tasto MENU. Premere i tasti di navigazione ◀ per confermare la scelta.

Nota: Al termine della scansione dei canali del digitale terrestre possibile che venga visualizzato un messaggio di conflitto di numerazione canali. Selezionare Sì per associare automaticamente i canali ai numeri in conflitto o No per associare manualmente ogni canale al numero in conflitto.

9 TELEVISIONE DIGITALE TERRESTRE (DTV) E ANALOGICA (ATV)

- Premere il tasto INPUT e selezionare DTV o ATV.

Per navigare all'interno dei menù occorre utilizzare i tasti di navigazione ▲ e ▼, premere ENTER per confermare la selezione oppure premere il tasto EXIT per uscire.

9.1 OPERAZIONI PRELIMINARI

9.1.1 RICERCA AUTOMATICA DEI CANALI

- Premere il tasto MENU per entrare nel MENU PRINCIPALE.
- Premere i tasti di navigazione ▲ ▼ fino a selezionare la voce IMMISSIONE CANALE. Premere il tasto ENTER.
- Premere i tasti di navigazione ▲ ▼ fino a selezionare la voce RICERCA AUTOMATICA. Premere il tasto ENTER.
- Premere i tasti di navigazione ◀ ▶ per selezionare DTV+ATV (Digitale+Analogico), DTV (solo Digitale) o ATV (solo Analogico).
- Premere i tasti di navigazione ▲ ▼ ◀ ▶ per selezionare il paese dove si effettua la scansione. Premere il tasto ENTER. La ricerca inizia automaticamente e vengono memorizzati in maniera progressiva tutti i programmi TV disponibili; l'operazione richiede alcuni minuti.

Nota: Se il TV visualizza il messaggio NESSUN SEGNALE significa che non riceve segnale, occorre quindi verificare il cavo o l'impianto d'antenna

9.1.2 RICERCA MANUALE DEI CANALI DIGITALE TERRESTRE

Consente di sintonizzare manualmente i programmi sul canale digitale desiderato.

- Premere il tasto MENU per entrare nel MENU PRINCIPALE.
- Premere i tasti di navigazione ▲ ▼ fino a selezionare la voce IMMISSIONE CANALE. Premere il tasto ENTER.
- Premere i tasti di navigazione ▲ ▼ fino a selezionare la voce SINTONIZZAZIONE MANUALE DIGITALE. Premere il tasto ENTER.
- Selezionare il canale su cui effettuare la ricerca manuale tramite i tasti di navigazione ◀ ▶. Ad ogni canale corrisponde una frequenza.
- Premere il tasto ENTER per avviare la scansione.

Nota: Se selezionando il canale compare il messaggio NESSUN SEGNALE significa che su quel canale non viene trasmesso nessun segnale.

9.1.2 RICERCA MANUALE DEI CANALI ANALOGICI

Consente di sintonizzare manualmente i programmi sul canale analogico desiderato.

- Premere il tasto MENU per entrare nel MENU PRINCIPALE.
- Premere i tasti di navigazione ▲ ▼ fino a selezionare la voce IMMISSIONE CANALE. Premere il tasto ENTER.
- Premere i tasti di navigazione ▲ ▼ fino a selezionare la voce SINTONIZZAZIONE MANUALE ANALOGICA.

Descrizione delle regolazioni:

- CANALE ATTUALE: premere i tasti di navigazione ◀ ▶ per selezionare il numero del canale sul quale si desidera effettuare la sintonia manuale.
- SISTEMA AUDIO: premere i tasti di navigazione ◀ ▶ per ambiare il sistema di riproduzione audio. In Italia si usa il sistema BG.
- SISTEMA VIDEO: premere i tasti di navigazione ◀ ▶ per cambiare il sistema di riproduzione colore. In Italia si usa il sistema PAL.
- SINTONIZZAZIONE FINE: consente di regolare manualmente la frequenza del canale registrato.
- Premere i tasti di navigazione ◀ ▶ per avviare la ricerca alla voce CERCA. Il TV si fermerà automaticamente quando troverà un segnale sufficientemente buono per essere memorizzato.

9.1.4 FUNZIONE LCN (non disponibile nella Televisione Analogica ATV)

Questo TV è dotato di funzione LCN (Logical Channel Number) che è uno standard a livello nazionale che assegna i numeri ai canali uguali per tutto il paese in cui si effettua la scansione.

Di fabbrica questa funzione è attiva.

Se a causa del segnale d'antenna la numerazione dei canali non rispetta lo standard nazionale, o si vuole cambiare la numerazione dei canali a proprio piacimento, occorre disattivare questa funzione e spostare i canali come descritto precedentemente.

- Premere il tasto MENU per entrare nel MENU PRINCIPALE.
- Premere i tasti di navigazione ▲ ▼ fino a selezionare la voce IMMISSIONE CANALE. Premere il tasto ENTER.
- Premere i tasti di navigazione ▲ ▼ fino a selezionare la voce TIPO LCN.
- Impostare la voce LCN su OFF.

9.1.5 SPOSTAMENTO CANALI MEMORIZZATI

Consente di spostare la posizione di un canale precedentemente memorizzato.

- Premere il tasto MENU per entrare nel MENU PRINCIPALE.
- Premere i tasti di navigazione ▲ ▼ fino a selezionare la voce IMMISSIONE CANALE. Premere il tasto ENTER.
- Premere i tasti di navigazione ▲ ▼ fino a selezionare la voce MODIFICA PROGRAMMA (PROGRAM EDIT). Premere il tasto ENTER.
- Premere i tasti di navigazione ▲ ▼ fino a selezionare il canale da spostare.
- Premere il tasto GIALLO. Il canale verrà evidenziato.
- Premere i tasti di navigazione ▲ ▼ fino a selezionare la destinazione del canale da spostare.
- Premere nuovamente il tasto GIALLO per confermare la nuova posizione.
- Ripetere le precedenti operazioni per tutti i canali da spostare.
- Al termine premere EXIT.

9.2 VISUALIZZAZIONE CANALI MEMORIZZATI

- Premere il tasto CH+ per posizionarsi sul canale memorizzato successivo.
- Premere il tasto CH- per posizionarsi sul canale memorizzato precedente.

È possibile utilizzare anche il tastierino numerico; per cercare canali a doppia/tripla/quadrupla cifra digitare i numeri che compongono il canale e attendere il cambio del canale. Nel caso il cambio canale non avvenga significa che il canale digitato non esiste.

9.3 REGOLAZIONE VOLUME

- Premere i tasti VOL+ e VOL- del telecomando per aumentare/diminuire il volume del TV.
- Premere il tasto MUTE per escludere momentaneamente l'audio, riprenderlo per ripristinarlo.

10 MENU TV

10.1 MENU IMMAGINE

- Premere il tasto MENU per entrare nel MENU PRINCIPALE.
- Premere i tasti di navigazione ▲ ▼ fino a selezionare la voce IMMAGINE.
- Premere il tasto ENTER per accedere al controllo della funzione.
- Premere i tasti di navigazione ▲ ▼ fino a selezionare la voce desiderata e regolarla tramite i tasti di navigazione ◀ ▶.
- Premere il tasto MENU per uscire.

Descrizione delle regolazioni:

- MODALITÀ IMMAGINE: Vivido, Standard, Soft, Utente.
- CONTRASTO: contrasto dell'immagine.
- LUMINOSITÀ: luminosità dell'immagine.
- COLORE: tonalità del colore.
- NITIDEZZA: qualità dell'immagine.
- TEMPERATURA COLORE: Medio, Freddo, Caldo.
- RAPPORTO D'ASPETTO: 16:9, 4:3, Auto, Panorama, Zoom1, Zoom2.
- RIDUZIONE DEL DISTURBO: consente di attenuare il disturbo e rendere l'immagine più pulita.

Nota: Contrasto, Luminosità, Colore e Nitidezza sono regolazioni modificabili solo impostando MODALITÀ IMMAGINE su Utente

10.2 MENU AUDIO

- Premere il tasto MENU per entrare nel MENU PRINCIPALE.
- Premere i tasti di navigazione ▲ ▼ fino a selezionare la voce AUDIO.
- Premere il tasto ENTER per accedere al controllo della funzione.
- Premere i tasti di navigazione ▲ ▼ fino a selezionare la voce desiderata e regolarla tramite i tasti di navigazione ◀ ▶.
- Premere il tasto MENU per uscire.

Descrizione delle regolazioni:

- MODALITÀ SUONO: Standard, Musica, Cinema, Sport, Utente.
- ALTI: intensità tonale sulle frequenze alte.
- BASSI: intensità tonale sulle frequenze basse.
- BILANCIAMENTO: bilanciamento tra altoparlante sinistro e altoparlante destro.
- VOLUME AUTOMATICO: consente di attivare o disattivare il controllo automatico del volume.
- SUONO SURROUND: consente di attivare o disattivare il suono surround.

Nota: Alti e Bassi sono regolazioni modificabili solo impostando MODALITÀ SUONO su Utente

10.3 MENU TEMPO

- Premere il tasto MENU per entrare nel MENU PRINCIPALE.
- Premere i tasti di navigazione ▲ ▼ fino a selezionare la voce TEMPO.
- Premere il tasto ENTER per accedere al controllo della funzione.
- Premere i tasti di navigazione ▲ ▼ fino a selezionare la voce desiderata e regolarla tramite i tasti di navigazione ◀ ▶.
- Premere il tasto MENU per uscire.

Descrizione delle regolazioni:

- OROLOGIO: non modificabile.
- TIMER DI SPEGNIMENTO: consente di attivare o disattivare l'autospegnimento del TV in base all'orario. È possibile impostare la ciclicità dell'autospegnimento in Una volta, Quotidiano, Lun-Ven, Lun-Sab, Sab-Dom o Domenica.
- TIMER DI ACCENSIONE: consente di attivare o disattivare l'autoaccensione del TV in base all'orario. È possibile impostare la ciclicità dell'autoaccensione in Una volta, Quotidiano, Lun-Ven, Lun-Sab, Sab-Dom o Domenica.
- TIMER DI SPEGNIMENTO: consente di attivare o disattivare lo spegnimento forzato della TV. È possibile impostare lo spegnimento dopo 10, 20, 30, 60, 90, 120, 180 o 240 minuti.
- SPEGNIMENTO AUTOMATICO: consente di attivare o disattivare lo spegnimento automatico dopo un tempo di inattività. È possibile impostare il tempo di inattività a 4, 6, o 8 ore.
- FUSO ORARIO: fuso orario in base al Paese.

10.4 MENU OPZIONI

- Premere il tasto MENU per entrare nel MENU PRINCIPALE.
- Premere i tasti di navigazione ▲ ▼ fino a selezionare la voce OPZIONI.
- Premere il tasto ENTER per accedere al controllo della funzione.
- Premere i tasti di navigazione ▲ ▼ fino a selezionare la voce desiderata e regolarla tramite i tasti di navigazione ◀ ▶.
- Premere il tasto MENU per uscire.

Descrizione delle regolazioni:

- LINGUA: consente di cambiare il linguaggio dell'OSD (menù). Sono disponibili le seguenti lingue: Inglese, Francese, Tedesco, Italiano, Spagnolo, Olandese e Russo.
- LINGUE AUDIO: consente di impostare la lingua principale dell'audio.
- LINGUA SOTTOTITOLI: consente di impostare la lingua principale dei sottotitoli.
- DIFETTI DI UDITO: consente di attivare o disattivare la funzione di aiuto per persone udiolese sui canali DTV (se disponibile).
- RIPRISTINA PREDEFINITO DI FABBRICA: consente di riportare le impostazioni del TV alle condizioni iniziali (impostazioni di fabbrica). Occorre confermare l'intenzione di resettare il sistema. Il TV riporterà i valori alle condizioni iniziali e resetterà la lista dei canali.
- INFORMAZIONI: consente di visualizzare la versione del software del TV.

10.5 MENU BLOCCO

- Premere il tasto MENU per entrare nel MENU PRINCIPALE.
- Premere i tasti di navigazione ▲ ▼ fino a selezionare la voce BLOCCO.
- Premere il tasto ENTER per accedere al controllo della funzione.
- Premere i tasti di navigazione ▲ ▼ fino a selezionare la voce desiderata e regolarla tramite i tasti di navigazione ◀ ▶.
- Premere il tasto MENU per uscire.

Descrizione delle regolazioni:

- BLOCCA SISTEMA: consente di attivare o disattivare le impostazioni di sicurezza per i minorenni. Per accedere a questa funzione è necessario inserire la password di sicurezza (default: 0000).
- IMPOSTA PASSWORD: consente di cambiare la password di sicurezza. È necessario inserire il vecchio codice e poi il nuovo, e riconfermare il nuovo codice (default: 0000).
- BLOCCA PROGRAMMA: consente di bloccare la visione di un canale. Selezionare un canale tramite i tasti di navigazione ▲ ▼ e premere il tasto VERDE (verrà visualizzato il simbolo di un lucchetto). Attivando questa funzione il canale potrà essere visionato solo dopo aver inserito la password di sicurezza.
- GUIDA PARENTALE: consente di selezionare il livello di blocco desiderato in base all'età. Si può scegliere tra Spento e da livello 4 fino a livello 18. Occorre inserire la password di sicurezza.

10.6 MENU RICERCA CANALI

- Premere il tasto MENU per entrare nel MENU PRINCIPALE.
- Premere i tasti di navigazione ▲ ▼ fino a selezionare la voce IMMISSIONE CANALE.
- Premere il tasto ENTER per accedere al controllo della funzione.
- Premere i tasti di navigazione ▲ ▼ fino a selezionare la voce desiderata e regolarla tramite i tasti di navigazione ◀ ▶.
- Premere il tasto MENU per uscire.

Descrizione delle regolazioni:

- RICERCA AUTOMATICA: vedi paragrafo 9.1.1.
- RICERCA MANUALE DIGITALE (solo in sorgente DTV): vedi paragrafo 9.1.2.
- RICERCA MANUALE ANALOGICA (solo in sorgente ATV): vedi paragrafo 9.1.3.
- MODIFICA PROGRAMMA: Consente di effettuare operazioni su uno o più canali memorizzati.
- CANCELLA: selezionare un canale tramite i tasti di navigazione ▲ ▼ e premere il tasto ROSSO per cancellare un programma dalla lista.
- SPOSTA: selezionare un canale tramite i tasti di navigazione ▲ ▼ e premere il tasto GIALLO per spostare un canale. Il canale verrà evidenziato. Premere i tasti di navigazione ▲ ▼ fino a selezionare la destinazione del canale da spostare. Premere nuovamente il tasto GIALLO per confermare la nuova posizione.
- SALTARE: selezionare un canale tramite i tasti di navigazione ▲ ▼ e premere il tasto BLU per attivare la funzione SALTA. Il canale non verrà visualizzato quando si utilizzano i tasti CH+/CH-.

FAV: selezionare un canale tramite i tasti di navigazione ▲ ▼ e premere il tasto FAV per inserirlo nella lista dei preferiti. L'aggiunta del canale alla lista confermato dalla presenza di un simbolo a forma di un cuore. Per eliminare un canale dalla lista dei preferiti, procedere allo stesso modo sopra descritto. L'eliminazione verrà confermata dalla sparizione del simbolo a forma di cuore.

- INFO SEGNALE: Indica i dati tecnici, la qualità e il livello del canale visualizzato.
- 5V ANTENNA ATTIVA: premere i tasti ◀ ▶ per attivare/disattivare la funzione per l'utilizzo di un'antenna amplificata nella ricezione e scansione dei canali.

11 TELETEXT

Il Teletext è un sistema di informazioni trasmesso da alcune emittenti che si consulta come un giornale, sfogliandolo pagina per pagina.

- Premere il tasto TEXT per attivare il Teletext.
- Sullo schermo apparirà il sommario con le varie rubriche formate da pagine di tre cifre.
- Premere il tasto EXIT per uscire dal teletext.

Nota: se il canale selezionato non trasmette il Teletext, apparirà il messaggio "NO Teletext".

11.1 RICERCA DI UNA PAGINA

Comporre il numero di pagina voluta con il tastierino numerico. Digitare le tre cifre che compongono il numero della pagina (per esempio "201") premendo in sequenza il numero "2" - "0" - "1", il numero viene visualizzato in alto a sinistra, il conta pagine inizia la ricerca, la pagina viene visualizzata.

Per consultare un'altra pagina ripetere l'operazione.

12 OPERAZIONI CON DISPOSITIVO USB/CARD

- Inserire un dispositivo USB o una micro-SD Card nei rispettivi ingressi USB e micro-Sd Card posti sul lato del TV.
- Premere il tasto INPUT e selezionare l'ingresso USB o CARD.
- Selezionare una delle 4 categorie disponibili: FOTO (per visualizzare file immagine), MUSICA (per ascoltare file audio), CINEMA (per visionare file video), TESTO (per visualizzare file di testo).
- Confermare il tipo di file che si desidera visionare premendo il tasto ENTER.
- Selezionare la partizione di memoria del dispositivo USB. Successivamente verrà mostrato il contenuto della memoria del dispositivo USB dal quale è possibile selezionare il file desiderato e riprodurlo.
- Premere il tasto ENTER per iniziare la riproduzione del file o il tasto EXIT per tornare alla schermata precedente.

12.1 RIPRODUZIONE FOTO

Durante la riproduzione di un file immagine è possibile eseguire una serie di operazioni.

- Premere il tasto INFO per far comparire la barra dei comandi.
- Selezionare PAUSA per arrestare momentaneamente la riproduzione delle immagini; risSelectedionare PLAY per riprenderla.
- Selezionare PRECEDENTE o SEGUENTE per visualizzare l'immagine precedente o successiva.
- Selezionare STOP per arrestare la riproduzione delle immagini e tornare al contenuto della memoria.
- Selezionare REPEAT per avviare la ripetizione delle immagini: con REPEAT ALL si ripetono all'infinito tutte le immagini presenti nella cartella, con REPEAT NONE si ripetono una sola volta tutte le immagini presenti nella cartella, con REPEAT 1 si riproduce solo l'immagine selezionata.
- Selezionare MUSICA per riprodurre la musica durante la visualizzazione delle immagini. La musica deve essere presente nella cartella dove sono presenti le immagini riprodotte.
- Selezionare PLAYLIST per visualizzare la lista delle immagini e selezionarle direttamente.
- Selezionare INFO per visualizzare le informazioni dell'immagine riguardante Risoluzione, Dimensione del file, Data e Ora di creazione.
- Selezionare RUOTA per ruotare di 90° in senso orario o antiorario l'immagine visualizzata.
- Selezionare ZOOM IN/OUT per zoommare l'immagine selezionata.
- Selezionare MUOVI VISTA per muoversi con i tasti freccia mentre l'immagine è zoommata.
- Premere il tasto EXIT per far scomparire la barra dei comandi.

12.2 RIPRODUZIONE MUSICA

Durante la riproduzione di un file musicale è possibile eseguire una serie di operazioni.

- Premere il tasto INFO per far comparire la barra dei comandi.
- Selezionare PAUSA per arrestare momentaneamente la riproduzione del file musicale; rifelezionare PLAY per riprenderla.
- Selezionare FB o FF per indietreggiare o avanzare velocemente la riproduzione.
- Selezionare PRECEDENTE o SEGUENTE per riprodurre il brano precedente o successivo.
- Selezionare STOP per arrestare la riproduzione del brano e tornare al contenuto della memoria.
- Selezionare REPEAT per avviare la ripetizione dei brani: con REPEAT ALL si ripetono all'infinito tutti i brani presenti nella cartella, con REPEAT NONE si ripetono una sola volta tutti i brani presenti nella cartella, con REPEAT 1 si riproduce solo il brano selezionato.
- Selezionare IMPOSTA A/B per ripetere continuamente una parte del file musicale. Selezionare IMPOSTA A per indicare il punto di partenza e successivamente selezionare IMPOSTA B per indicare il punto di arrivo. Selezionare NESSUNO per tornare alla normale riproduzione.
- Selezionare MUTE per escludere momentaneamente l'audio. Selezionarlo di nuovo o utilizzare i tasti volume per ripristinarlo.
- Selezionare PLAYLIST per visualizzare la lista dei brani e selezionarli direttamente.
- Selezionare INFO per visualizzare le informazioni del brano riguardanti Album, Titolo, Bit Rate, Artista, Campionamento, Anno e Dimensioni del file.
- Selezionare PASSARE A per portarsi direttamente in un punto preciso del brano. Inserire le ore, i minuti e i secondi tramite il tastierino numerico e selezionare ENTER.
- Premere il tasto EXIT per far scomparire la barra dei comandi.

12.3 RIPRODUZIONE VIDEO

Durante la riproduzione di un file video è possibile eseguire una serie di operazioni.

- Premere il tasto INFO per far comparire la barra dei comandi.
- Selezionare PAUSA per arrestare momentaneamente la riproduzione del file video; rifelezionare PLAY per riprenderla.
- Selezionare FB o FF per indietreggiare o avanzare velocemente la riproduzione.
- Selezionare PRECEDENTE o SEGUENTE per riprodurre il video precedente o successivo.
- Selezionare STOP per arrestare la riproduzione del video e tornare al contenuto della memoria.
- Selezionare REPEAT per avviare la ripetizione dei filmati: con REPEAT ALL si ripetono all'infinito tutti i video presenti nella cartella, con REPEAT NONE si ripetono una sola volta tutti i video presenti nella cartella, con REPEAT 1 si riproduce solo il video selezionato.
- Selezionare IMPOSTA A/B per ripetere continuamente una parte del filmato. Selezionare IMPOSTA A per indicare il punto di partenza e successivamente selezionare IMPOSTA B per indicare il punto di arrivo. Selezionare NESSUNO per tornare alla normale riproduzione.
- Selezionare PLAYLIST per visualizzare la lista dei filmati e selezionarli direttamente.
- Selezionare INFO per visualizzare le informazioni del filmato riguardanti Risoluzione, Traccia Audio, Sottotitoli e Dimensioni del file.
- Selezionare PASSARE A per portarsi direttamente in un punto preciso del filmato. Inserire le ore, i minuti e i secondi tramite il tastierino numerico e selezionare ENTER.
- Selezionare RAPPORTO DEL FORMATO per impostare il formato dello schermo (Auto, 4:3, 16:9, Zoom1, Zoom2).
- Premere il tasto EXIT per far scomparire la barra dei comandi.

12.4 RIPRODUZIONE TESTO

Durante la riproduzione di un file di testo è possibile eseguire una serie di operazioni.

- Premere il tasto ENTER per far comparire la barra dei comandi.
- Selezionare PAGINA PRECEDENTE o PAGINA SUCCESSIVA per visualizzare la pagina precedente o successiva.
- Selezionare PRECEDENTE o SEGUENTE per visualizzare il file di testo precedente o successivo.
- Selezionare STOP per arrestare la riproduzione delle immagini e tornare al contenuto della memoria.
- Selezionare MUSICA per riprodurre la musica durante la visualizzazione dei file di testo. La musica deve essere presente nella cartella dove sono presenti i file di testo riprodotti.
- Selezionare PLAYLIST per visualizzare la lista dei file di testo e selezionarli direttamente.
- Selezionare INFO per visualizzare le informazioni del file di testo riguardanti la Dimensione del file.

13 COLLEGAMENTO AD DISPOSITIVI ESTERNI

Questo TV può essere collegato ad altri dispositivi esterni come lettori DVD, videoregistratori, videocamere, pc.

Seguire le istruzioni presenti sul manuale del dispositivo esterno per il corretto collegamento al televisore.

Quando si desidera vedere il segnale proveniente dal dispositivo esterno, premere il tasto INPUT sul televisore o del telecomando, selezionare l'ingresso desiderato con i tasti ▲ ▼ e confermare con ENTER.

Gli ingressi disponibili sono: DTV, ATV, AV, HDMI, USB, CARD.

Per il collegamento ai vari ingressi fare riferimento al capitolo 6 (Installazione e Collegamenti).

14 PROBLEMI E SOLUZIONI

Se il vostro televisore non funziona correttamente controllare questa breve lista prima di portare il TV presso un centro assistenza autorizzato TREVI.

In ogni caso non tentare di riparare l'apparecchio da soli, questo farebbe decadere la garanzia. Solo i centri assistenza tecnica TREVI sono autorizzati ad eseguire interventi su questo TV.

Assenza di immagine

- Controllare il collegamento d'antenna.
- Controllare il corretto inserimento dei cavi.

Immagine scadente

- Controllare il cavo d'antenna.
- Effettuare una nuova sintonizzazione dei canali.
- Tenere il TV lontano da fonti elettromagnetiche (lampade al neon, telefoni cellulari, ecc...).

Assenza di suono

- Controllare che non sia inserita la funzione MUTE.
- Regolare il volume.
- Verificare che il sistema audio sia BG (il sistema usato per l'Italia, solo in sorgente ATV).

Il televisore si spegne automaticamente

- Qualora il TV non riceva segnale per 15 minuti, il TV si pone automaticamente in modalità stand-by.
- È impostato il Timer di spegnimento o lo Spegnimento automatico (vedi paragrafo 10.3 alla voce MENU TEMPO).

Il telecomando non funziona

- Sostituire le batterie

I comandi non rispondono

- Scollegare la presa d'alimentazione dell'apparecchio per 30 secondi per effettuare un reset.

Nota: la presenza di punti sullo schermo (fino ad un massimo di 3 punti accesi e 3 punti spenti) è possibile a causa delle caratteristiche costruttive del display a cristalli liquidi; ciò non influisce sulla qualità o durata del prodotto.

15 CARATTERISTICHE TECNICHE

- Alimentazione
12V $\overline{\text{---}}$ 1A
con adattatore di rete 100-240V \sim 50/60Hz
12W Max
- Assorbimento
- Display
LED 10.1" acristalli liquidi con matrice attiva TFT (Thin-Film-Transistor)
e retroilluminazione LED ad alta luminosità
10.1" (25,6 cm)16:9
1024x600 dpi
180cd/m²
600:1
- Dimensioni schermo
- Risoluzione max
- Luminosità
- Contrasto
- Collegamenti
Ingresso HDMI
Ingresso Audio/Video
Ingresso USB 2.0
Uscita presa cuffie
Presenza antenna tv esterna 75ohm
- Tuner DVB-T
MPEG4 AVC/H.264 HP@L4
HEVC/H.265 HT@L4
MPEG2 MP@ML.HL
PAL/SECAM/NTSC
- Sistema TV
2x2W
- Potenza d'uscita
- Dimensioni senza piedistallo
290(L) x 183(A) x 31(P)mm
- Peso
0,62Kg

Scheda Informativa del prodotto:

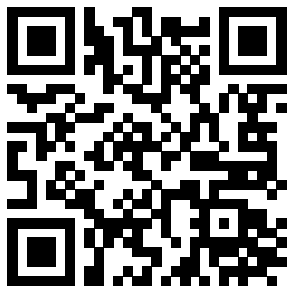

16 INDICE

1	PREFAZIONE	pag. 2
2	PRECAUZIONI DI SICUREZZA	pag. 2
3	CURA E MANUTENZIONE	pag. 2
4	ALL'INTERNO DELL'IMBALLO	pag. 2
5	COMANDI E CONNESSIONI TELEVISORE	pag. 3
6	INSTALLAZIONE E COLLEGAMENTI	
6.1	ALIMENTAZIONE RETE 110-240V \sim 50/60Hz	pag. 4
6.2	ALIMENTAZIONE 12V $---$	pag. 4
6.3	ALIMENTAZIONE A BATTERIA E SUA RICARICA	pag. 5
6.4	COLLEGAMENTO ALL'ANTENNA E UTILIZZO COME MONITOR	pag. 5
7	TELECOMANDO	
7.1	INSTALLAZIONE	pag. 6
7.2	DESCRIZIONI COMANDI	pag. 6
8	PRIMA INSTALLAZIONE	pag. 7
9	TELEVISIONE DIGITALE TERRESTRE (DTV) E ANALOGICA (ATV)	
9.1	OPERAZIONI PRELIMINARI	pag. 7
9.1.1	RICERCA AUTOMATICA DEI CANALI	pag. 7
9.1.2	RICERCA MANUALE DEI CANALI DIGITALE TERRESTRE	pag. 7
9.1.3	RICERCA MANUALE DEI CANALI ANALOGICI	pag. 8
9.1.4	FUNZIONE LCN	pag. 8
9.1.5	SPOSTAMENTO CANALI MEMORIZZATI	pag. 8
9.2	VISUALIZZAZIONE CANALI MEMORIZZATI	pag. 8
9.3	REGOLAZIONE VOLUME	pag. 8
10	MENU TV	
10.1	MENU IMMAGINE	pag. 9
10.2	MENU AUDIO	pag. 9
10.3	MENU TEMPO	pag. 9
10.4	MENU OPZIONI	pag. 10
10.5	MENU BLOCCO	pag. 10
10.6	MENU RICERCA CANALI	pag. 10
11	TELETEXT	pag. 11
12	OPERAZIONI CON DISPOSITIVO USB/CARD	pag. 11
12.1	RIPRODUZIONE FOTO	pag. 11
12.2	RIPRODUZIONE MUSICA	pag. 12
12.3	RIPRODUZIONE VIDEO	pag. 12
12.4	RIPRODUZIONE TESTO	pag. 12
13	COLLEGAMENTO A DISPOSITIVI ESTERNI	pag. 13
14	PROBLEMI E SOLUZIONI	pag. 13
15	CARATTERISTICHE TECNICHE	pag. 14
16	INDICE	pag. 15

Content

1.Safety Precautions	17
2.Accessories	18
3.Instruction for Keys and Interfaces	18
4.Instruction for Function Keys on Remote Control (Some machines are different, prevail in kind)	19
5.Connection with External Devices	20
6.Description of the Operating Menu	21
(6.1) Select the Input Signal Source	21
(6.2) System Menu Setup	21
(6.2.1) PICTURE.....	21
(6.2.2) SOUND MENU	21
(6.2.3) TIME MENU.....	21
(6.2.4) OPTION MENU	22
(6.2.5) LOCK MENU	22
(6.2.6) CHANNEL	22
7.USB Function Operating Instruction.....	23
(7.1) PHOTO PLAY.....	23
(7.2) MUSIC PLAY	23
(7.3) MOVIE PLAY	23
(7.4) TEXT PLAY	24
8.Common Troubleshooting	24
9.Technical Specifications	25

1. Safety Precautions

1.1 Storage

- This product shall be kept far away from too high or too low temperatures. This product shall be stored at -20°C-60°C and its working temperature shall be -5°C -40°C.
- Do not use this product in wet environment, such as in a bathtub, wash basin, kitchen, sink or basement, swimming pool, etc.
- Do not place TV in an environment with high humidity, dust or full of mist.
- Do not drop or throw this product.
- Avoid strong vibration of the machine to avoid the strong collision with other objects.
- Do not squeeze or scratch the product with sharp objects.
- The rear recess of the product and the opening in the shell are used for ventilation, at the same time, they are used to ensure the reliability of components and components and avoid overheating. Do not place the TV and power adapter in bed, on sofa, carpet or other similar surface to avoid blocking the radiator opening. Do not place the television and the power adapter near or on heater or heat sources unless it is equipped with a complete ventilation device; The television and power adapter are prohibited from being placed in an insert-type installation device.
- When in use, make sure the TV is at least 3 inches (76 mm) away from walls or other objects.
- Please use the specified type of power on the TV label. If you have questions about the type of power source that shall be used, please consult your dealer or local power supply department.
- Make sure that the power plug and wire you are using can withstand the sum of the rated current of all the powered products.
- Do not place the TV in a place where users can easily touch it.
- All the notes and instructions in the guide shall be observed.
- Do not overload the power plug or extend the power cord, otherwise it may cause fire or electric shock.
- Do not fix the TV without authorization, because the cabinet is subject to high voltage or other hazards. Qualified service personnel shall be required to repair the TV.
- Please unplug the power adapter from the socket and ask qualified service personnel for repair if:

1.2 Maintenance

- Before cleaning, first, disconnect all the cables of this device.
- Wipe the case, screen and keys with a soft cloth soaked with a small amount of mild detergent.
- When cleaning the TV, do not use polishing cloths, disinfectants or any kind of fuel or chemical cleaners such as alcohol and gasoline, etc.

Attention !

To ensure your own safety and the safety of the people around you, do not watch TV or turn on the TV receiver.

It's dangerous to watch a TV program or use a TV receiver when driving a car.

Special Instruction

Bright spots and dark spots may appear on the screen. This is normal and related to active matrix screens and is not a symptom of failure. Do not try to conduct technology maintenance yourself. If anything goes wrong, turn the TV receiver off and contact us or your dealer. The device contains a large number of small electronic components. Disassembly or modification may cause damage or breakdown to the device.

2. Accessories

1. User Guide	2. DC / AC Power Adapter
3. 12V Automotive Adapter	4. Remote Control
5. Audio and Video Combination Cable	6. Antenna
7. Mounting Bracket	8. Battery

Open the package and check if all the accessories are complete.

3. Instruction for Keys and Interfaces

3.1 Side Panel

- 12V DC Power Input Port
- Micro SD Memory Card Slot
- Headphone Port
- Audio-video Input Port
- Power Switch
- USB Port
- HDMI
- External Antenna Port

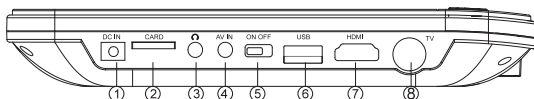

3.2 Control Keys on the Control Panel

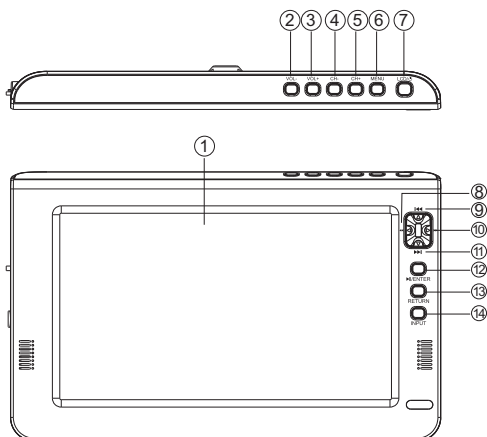

- LCD
- VOL- : volume down button.
- VOL+ : volume up
- CH- : Previous Channel
- CH+ : NEXT Channel
- MENU: Turn on/off the menu
- LCD/☀ : LCD on/Ooff
- ◀◀ : Backward
- ◀◀ : Previous
- ▶▶ : Forward
- ▶▶ : Next track
- ENTER: Confirm/ Menu
- RETURN: Return menu
- INPUT: Input source

4. Instruction for Function Keys on Remote Control (Some machines are different, prevail in kind)

The remote control has the best performance within 5 meters and with angel below 60°.

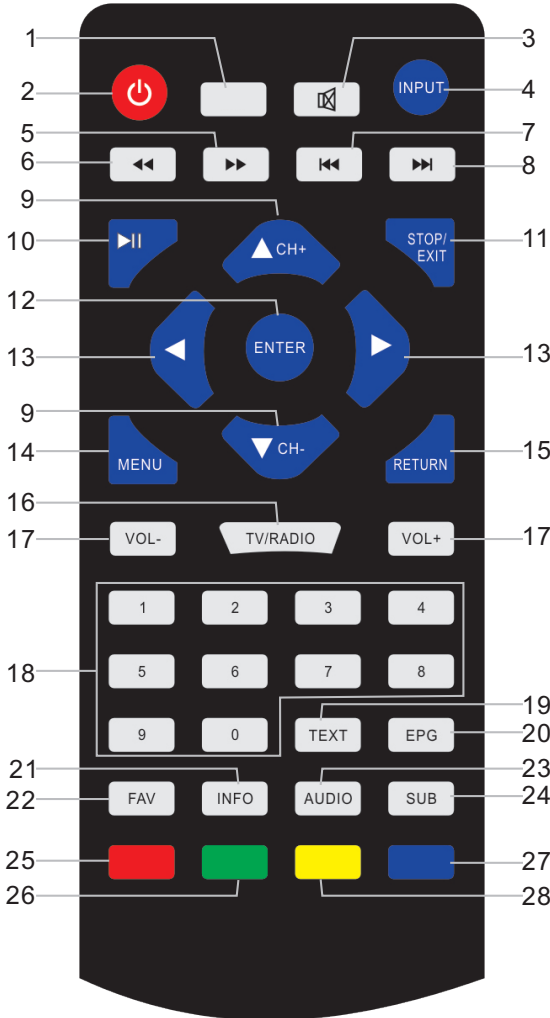

①. Blank Key

No function available

②. Power Key

Turn on working mode/standby mode

③. MUTE Key

Turn on/off the sound output

④. INPUT Key

System working mode selector key :
press the key each time, the system
operating mode is cycled in the following
order : DTV/ATV/AV/HDMI/USB/CARD.

⑤. Play/Pause Key

Fast forward Key.

⑥. Fast Backward Key

Fast backward Key.

⑦. Previous Key

Previous

⑧. Next Key

Next

⑨. CH+▲ / CH-▼ Key

CH+ ▲ : Choose up channel

CH- ▼ : Choose down channel Switch
Channel.

⑩. Play/Pause Key

Play/pause Key

⑪. STOP/EXIT Key

Stop watching/recording
TV programs from Menu

⑫. OK Key

Confirm the selected function in the
“Settings” menu.

⑬. Direction Key

◀ : Left Key , ▶ : Right Key.

⑭. MENU Key

Turn on/off the menu

⑮. RETURN Key

Under TV mode, press this key to return
to the recent channel you have watched.

⑯. A : TV/RADIO Key

Switch between TV and Radio mode

⑰. VOL+/- Key

Volume up/down key

18. Digital Key 0~9

Digital Key 0-9 is used for inputting channel number and editing all parameters

19. A : TEXT Key

Open the text

20. A : EPG Key

Enter the interactive menu

21. .INFO Key

Look through the information about the current channel

Switch to audio mode or available sound track

22. FAV Key

Turn on/set the favorite channel

23. .AUDIO Key**24. .A : SUBTITLE Key**

Turn on/off subtitles.

25-28 

Operation key under TV TEXT MODE ; Control Key under Editing Mode

RED Key

Operating according to the information on screen

A : GREEN Key

Operating according to the information on screen

A : BLUE Key

Operating according to the information on screen

A : YELLOW Key

Operating according to the information on screen

5.Connection with External Devices

● Audio - Video input signal

Audio-Video Cable Access: Plug the audio-video plug into the audio-video input port and press the INPUT Key. At this point, the input of audio-video signal is complete and the AV symbol is displayed on the screen.

Connecting Headphones

To use headphones to listen to music, first volume down, and then insert the headset, adjust to the right volume. When using headphones, the volume shall not be too large, so as not to hurt the hearing.

● Connecting to AC Power Supply

Plug the AC adapter's AC plug into the power supply (100-240 V, 50-60 Hz AC) socket and the AC adapter's DC plug into the 12 V DC input port. (12 Volt Car Charger can be used for this device).

● USB/ Micro SD CARD Play

Insert a USB / Micro SD card into the device and select USB / SD format as the format of the image / audio / video card included in the card (memory capacity shall be 32G or less).

6. Description of the Operating Menu

6.1 Select the Input Signal Source

- A. Press "INPUT" key , the input signal source details appear
- B. Press "▲ / ▼" key , select the signal source , press ENTER Key to confirm the choice
- C. TV would switch to the mode that you choose

6.2 System Menu Setup

- A. Press the Menu Key , to enter system setting menu for system setup.
- B. Press direction Key , to choose sections.
- C. Press ►/ ENTER Key to enter the submenu and choose the option in the menu
- D. Choose the option and press the Enter Key to confirm and finish the system setup
- E. Press MENU, return to the main menu
- F. Press STOP/ EXIT Key, to exit the system setup mode.

Attention: If the option is gray, it means the item cannot be set in this mode, please select the options available.

6.2.1 PICTURE

- Press MENU Key , the main menu appears , then press key to choose Picture Menu
- Picture Menu: Personalized /Dynamic/Standard/Mild.
- Color Temperature: Personal/cold/Normal/Warm.
- Aspect Ratio: Auto/16:9/4:3
- Noise Reduction: Low/ Middle /High/Off.
- Screen: Adjust PC picture position

6.2.2 SOUND MENU

- Press MENU Key , the main menu appears , then press key to choose Sound Menu
- Sound Mode: Standard/Music/Movie/Sports/Personal.
- Balance: Adjust the volume of the left and right loudspeaker
- Auto Volume: under this mode, the fast adjustment would switch to smooth adjustment
- Surround Sound : SURROUND /OFF.

6.2.3 TIME MENU

- Press MENU Key, the main menu appears, then press Key to choose Time Menu
- Clock: Adjust the time part : Day Month/ Year/ Hour/ Minute.
- Off Time: Setting 60s before off
- On Time: Setting to turn off after some minutes (enter the sleeping mode)
- Sleep timer:240/180/120/90/60/30/20/10
- Choose Time zone

6.2.4 OPTION MENU

- Press MENU Key, the main menu appears, then press Key to choose Option Menu.
- OSD Language: select display OSD Language
- Audio Language: setting the audio language
- Subtitle Language: setting up the subtitle language
- Restore Default : restore all default settings

6.2.5 LOCK MENU

- Press MENU Key, the main menu appears, and then press ▲ / ▼ Key to select Lock Menu.
- Before entering settings, please enter the default password (0000) to enter the set value.
- Lock System: Enter the password to lock up the critical system settings, such as program searches. Before restoring defaults, you shall enter the password and then make the system settings.
- Cancel LOCK: Unlock.
- Set Password.
- Block Channel: Indicates the channel you want to lock.
- Parental Guidance: Set the age level of the television program (Age 4-18).

6.2.6 CHANNEL

Search for TV Programs :

- 1) Select DTV / ATV mode.
 - 2) Press MENU Key, select Auto search / ATV Manual Search mode to find the TV program.
 - 3) Select Auto Search and select Search Type: DTV + ATV / DTV / ATV. Then select your country, press Enter to start auto search.
 - 4) Press CH + / CH- Key after Auto Scan is completed to select the desired program.
- Channel Edit: Set DTV / ATV and channel information.
 - Signal Information: Check information about the television signal.

7.USB Function Operating Instruction

USB Mode (Multimedia).

- Press “INPUT or USB” Key to display the input source list, then press Key to select the source, press ENTER Key to confirm and display the multimedia mode. The color of the icon indicates if there is a TV USB DRIVER. Yellow: Yes; Gray: No.
- Press ◀▶ Key to select the type of media (Photo/Music /Movie/Text) you want to play. Press ENTER to confirm, and press Key to move to the directory and select what you want to play.
- Select C and press “ENTER” Key to enter the submenu.

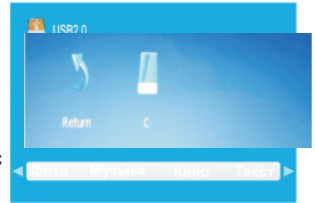

7.1 PHOTO PLAY

- Insert the USB DRIVER into the USB slot.
- Press “◀ / ▶” Key, select the picture and press “ENTER” Key to enter the submenu.
- Select C and press “ENTER” Key to enter the submenu.
- Select a picture, press Key to display the picture, press Key to display the last image played, and press Key to display the next image to be played.
- Press “STOP / EXIT” Key to exit.

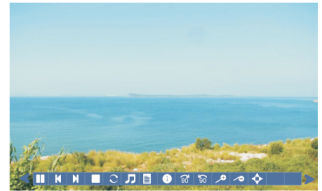

7.2 MUSIC PLAY

- Insert the USB DRIVER into the USB slot.
- Press “◀ / ▶” Key, select MUSIC and press “ENTER” Key to enter the submenu.
- Select C and press “ENTER” Key to enter the submenu.
- Select music, press Key to display, press Key to display the last song played, and press Key to show the next song to be played.
- Press “STOP / EXIT” Key to exit.

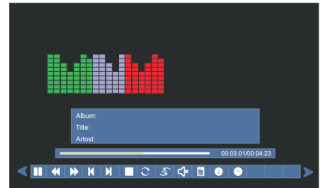

7.3 MOVIE PLAY

- Insert the USB DRIVER into the USB slot.
- Press “◀ / ▶” Key, select Movie and press “ENTER” Key to enter the submenu.
- Select C and press “ENTER” Key to enter the submenu.
- Select movie, press Key to display, press Key to display the last section played, and press Key to show the next section to be played.
- Press “STOP / EXIT” Key to exit.



7.4 TEXT PLAY

- Insert the USB DRIVER into the USB slot.
- Press “◀ / ▶” Key, select TEXT and press “ENTER” Key to enter the submenu.
- Select C and press “ENTER” Key to enter the submenu.
- Select TEXT, press Key to display, press Key to display the last page played, and press Key to show the next page to be played.
- Press “STOP / EXIT” Key to exit.

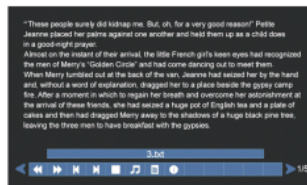

8. Common Troubleshooting

The following phenomenon does not mean that the display has problem. Please check the following items before asking for help from the maintenance department.

Phenomenon	Ttroubleshooting
No image or sound	1. Unauthorized power supply is in use. 2. The power switch, monitor or remote control is off.
No image on TV	1. Check if the right channel has been chosen. 2. Still under the multimedia mode, please change to TV mode.
No sound	1. Sound is off or the sound system is not properly set.
Blurry or unstable image	1. Check is the antenna is correctly connected; 2. Ground signaling is too weak
Ghosting	1. Nearby buildings or top places reflects signals.
Snowflake	1. Car or train electromagetic radiation; 2. High-voltage lines or neon lighting radiation.
No color	1. Check if the color setting is correct. 2. Check if the color system setting is correct
Unable to play USB Memorizer	1. Make sure the USB has been correctly open 2. Check USB DRIVER format
No sound when connected to other devices	1. Check if the connection with other devices is correc 2. Check the input status of the corresponding devicest
Remote control does not work	1. Check if there is battery inserted; 2. Check the battery status;

Information sheet:

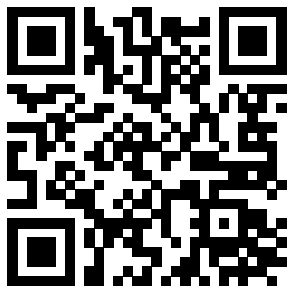

9. Technical Specifications

Full support for analogue / digital TV system DVB-T.

- Analog TV band range: 48.25-863.25 MHz (for all TV channels).
- Input Frequency: UHF 177.5 MHz-226.5 MHz, UHF 474 MHz-866 MHz. Modulation: QPSK / 16-QAM / 64-QAM / 256 QAM.
- Decoding Standard: The decoding standard for HL is MPEG1,2MP, the decoding standard for L5HD is MPEG-4 SP & ASP, Divx13.11; 4.x; 6.x.
- Image Format: JPEG, BMP, PNG.
- Audio format: MP3, WMA.
- Video Format: MKV, AVI, DIVX, XVID, MOV, VOB, FLV, 3GP, DAT, MPEG, MPG, MP4, TS, TRP.

Basic Specifications

- Display: color TFT LCD
- Screen Size: 10.1 Inches
- Aspect Ratio: 16: 9.
- Resolution: 1024 (Horizontal) X S (RGB) X 600 (Vertical)
- Speaker: 2 x 2 Watts
- Power: 12 V DC
- Battery: 2500 mAh, 18650, up to 1.5 hours of use;
- Socket: Input Socket for External Antenna; Stereo Headphone Connecting Port; Audio / video input port (AV); USB port
- AC Power - AC Adapter
- Power Consumption : About 30W
- Working Temperature : -5°C to 40°C
- Storage Temperature : -20°C to 60°C

Notice:

- This manual is for reference only. The information in this manual is subject to change without notice. The right to clarify any unknown conditions, errors or omissions is reserved by our company.
- No part in this device can be repaired by user. It is forbidden to attempt to open the device housing to remodel the television receiver. Internal components at high voltage can be hazardous to health. Equipment maintenance and adjustment shall be carried out by specialists.
- To avoid personal injury, the product shall be securely fastened to the floor / wall according to the installation instructions.
- Do not drip or splash water on this device. Do not place any objects containing liquids such as vases on this device.
- Do not place sources of ignition such as lighted candles on the device.
- Do not expose this device to extreme heat, such as direct sunlight, flames, etc.



INFORMAZIONI AGLI UTENTI ai sensi del Decreto Legislativo N° 49 del 14 Marzo 2014

“Attuazione della Direttiva 2012/19/UE sui rifiuti di apparecchiature elettriche ed elettroniche (RAEE)”

Il simbolo del cassonetto barrato riportato sull'apparecchiatura indica che il prodotto alla fine della propria vita utile deve essere raccolto separatamente dagli altri rifiuti. L'utente dovrà, pertanto, conferire l'apparecchiatura integra dei componenti essenziali giunta a fine vita agli idonei centri di raccolta differenziata dei rifiuti elettronici ed elettrotecnici, oppure riconsegnarla al rivenditore al momento dell'acquisto di nuova apparecchiatura di tipo equivalente, in ragione di uno a uno, oppure 1 a zero per le apparecchiature aventi lato maggiore inferiore a 25 cm. L'adeguata raccolta differenziata per l'avvio successivo dell'apparecchiatura dimessa al riciclaggio, al trattamento e allo smaltimento ambientale compatibile contribuisce ad evitare possibili effetti negativi sull'ambiente e sulla salute e favorisce il riciclo dei materiali di cui è composta l'apparecchiatura. Lo smaltimento abusivo del prodotto da parte dell'utente comporta l'applicazione delle sanzioni amministrative di cui al D.Lgs n. Decreto Legislativo N° 49 del 14 Marzo 2014.

TREVI persegue una politica di continua ricerca e sviluppo, pertanto i prodotti possono presentare caratteristiche diverse da quelle descritte.



Precautions for correct disposal of the product.

The symbol shown on the equipment indicates that waste must be disposed of in “separate collection” and so the product must not be disposed of together with urban waste.

The user must take the product to special “separate waste collection centres” provided by local government, or deliver it to the retailer against the purchase of a new product.

Separate collection of waste and subsequent treatment, recycling and disposal operations promotes the production of equipment with recycled materials and limits negative effects on the environment and on health caused by improper handling of waste.

Illegal disposal of the product leads to the enforcement of administrative penalties.



Recommandations pour l'élimination correcte du produit.

Le symbole figurant sur l'appareil indique que le produit fait l'objet d'une “collecte séparée”. C'est pourquoi, le produit ne doit pas être éliminé avec les déchets urbains.

L'utilisateur doit remettre le produit auprès de “décharges spécialisées de collecte séparée” prévues par les autorités locales, ou bien le rendre au revendeur quand il achètera un nouvel appareil équivalent.

La collecte séparée du produit et les opérations successives de traitement, recyclage et élimination favorisent la production d'appareils composés par des matériaux recyclés ainsi que permettent d'éviter des effets négatifs sur l'environnement et sur la santé des personnes suite à une gestion impropre du déchet.

Toute élimination abusive du produit entraîne l'application de sanctions administratives.



Hinweise zur ordnungsgemäßen Entsorgung des Produkts.

Das auf dem Gerät angebrachte Symbol weist darauf hin, dass das Altgerät “getrennt zu sammeln” ist und das Produkt daher nicht zusammen mit dem Gemeindeabfall entsorgt werden darf.

Der Benutzer muss das Produkt zu den entsprechenden, von der Gemeindeverwaltung eingerichteten “Wertstoffsammelstellen” bringen oder dem Händler beim Kauf eines neuen Produkts übergeben.

Die getrennte Müllsammlung und anschließende Aufbereitung, Wiederverwertung und Entsorgung fördern die Herstellung von Geräten unter Verwendung wiederverwerteter Materialien und vermindern die negativen Auswirkungen auf die Umwelt und Gesundheit in Folge einer falschen Müllverwaltung.

Die widerrechtliche Entsorgung des Produkts führt zur Auferlegung von Verwaltungsstrafen.



■ **Advertencias para la correcta eliminación del producto.**

El símbolo que aparece en el aparato indica que el residuo debe ser objeto de “recogida selectiva” por tanto el producto no se debe eliminar junto con residuos urbanos.

El usuario deberá entregar el producto a los “centros de recogida selectiva” creados por las administraciones municipales o bien al distribuidor cuando adquiera un nuevo producto.

La recogida selectiva del residuo y las sucesivas operaciones de tratamiento, recuperación y eliminación favorecen la fabricación de aparatos con materiales reciclados y limitan los efectos negativos en el medio ambiente y la salud causados por una gestión incorrecta del residuo.

La eliminación abusiva del producto da lugar a la aplicación de sanciones administrativas.



■ **Advertências para a correcta demolição do produto.**

O símbolo indicado na aparelhagem indica que o residuo deve ser objecto de “recolha separada” portanto o produto não deve ser desmantelado junto dos resíduos urbanos.

O utilizador deverá entregar o produto nos apropriados “centros de recolha diferenciada” predispostos pelas administrações comunais, ou entregá-lo ao revendedor em troca de uma compra de um novo produto.

A recolha diferenciada do resíduo e as sucessivas operações de tratamento, recuperação e desmantelamento favorecem a produção de aparelhagens com materiais reciclados e limitam os efeitos negativos no ambiente e na saúde causados por uma gestão imprópria do resíduo.

O desmantelamento abusivo do produto comporta a aplicação de sanções administrativas.



■ **Προειδοποιήσεις για τη σωστή διάθεση του προϊόντος.**

Το σύμβολο που απεικονίζεται επάνω στη συσκευή υποδεικνύει ότι το απόβλητο πρέπει να αποτελέσει αντικείμενο “χωριστής συλλογής” ως εκ τούτου το προϊόν δεν πρέπει να διατίθεται μαζί με τα αστικά απόβλητα.

Ο χρήστης θα πρέπει να παραδώσει το προϊόν στα ειδικά “κέντρα διαφοροποιημένης συλλογής” που έχουν διευθετηθεί από τις δημοτικές διοικήσεις, ή να το παραδώσει στο κατάστημα πώλησης με την αγορά ενός νέου προϊόντος.

Η διαφοροποιημένη συλλογή του αποβλήτου και οι ακόλουθες επεμβάσεις επεξεργασίας, ανάκτησης και διάθεσης βοηθούν την παραγωγή συσκευών με ανακυκλωμένα υλικά και περιορίζουν τις αρνητικές επιπτώσεις για το περιβάλλον και την υγεία που προκαλούνται από την ακατάλληλη διαχείριση του αποβλήτου.

Η αυθαίρετη διάθεση του προϊόντος συνεπάγεται την εφαρμογή διοικητικών κυρώσεων.



- EN** If you will not find your language on the instruction manual, please go on our website www.trevi.it to find it
- FR** Si vous ne trouvez pas votre langue sur le mode d'emploi, veuillez vous visiter sur notre site Web www.trevi.it de le trouver
- DE** Wenn Sie Ihre Sprache auf die Bedienungsanleitung nicht finden, gehen Sie bitte auf unsere Webseite www.trevi.it zu finden
- ES** Si no encuentras tu idioma en el manual de instrucciones, por favor vaya a nuestra página web www.trevi.it se encuentra
- PT** Se você não vai encontrar sua língua sobre o manual de instruções, por favor, vá em nosso site www.trevi.it para encontrá-lo

DICHIARAZIONE DI CONFORMITÀ UE SEMPLIFICATA

Il fabbricante TREVI dichiara che il tipo di apparecchiatura radio LTV 2010 S2 è conforme alla direttiva 2014 / 53 / UE.

Il testo completo della dichiarazione di conformità EU è disponibile al seguente indirizzo Internet

<https://www.trevi.it/dms/zidi/TREVI/DOCLTV2010S2.pdf>

SIMPLIFIED EU DECLARATION OF CONFORMITY

Hereby TREVI Spa declares that the radio equipment type LTV 2010 S2 is in compliance with directive 2014 / 53 / EU.

The full text of the EU declaration of conformity is available at the following internet address

<https://www.trevi.it/dms/zidi/TREVI/DOCLTV2010S2.pdf>



MADE IN CHINA

