

# tineco

## iFLOOR BREEZE

### Compact Cordless Vacuum & Washer

Instruction Manual

Manual De Uso

Mode D'emploi



\*Actual product may differ from illustration.

**TINECO IS HERE TO HELP.**  
We'll get back to you within 1 business day.



 [www.tineco.com](http://www.tineco.com)



**1-855-292-8864**  
Mon. - Fri. 9am - 6pm (CST)



# CONTENTS

Important Safety Instructions.....	2
Overview.....	6
Assembly.....	7
Operation.....	8
Maintenance.....	11
Specifications.....	14
Troubleshooting.....	15
Warranty.....	16

**TINECO IS HERE TO HELP.**

We'll get back to you within 1 business day.

 [www.tineco.com](http://www.tineco.com)



**1-855-292-8864**

Mon. - Fri. 9am - 6pm (CST)

# Important Safety Instructions

## SAVE THESE INSTRUCTIONS

### Household use only.

When using an electrical appliance, basic precautions should always be followed, including the following:

READ ALL INSTRUCTIONS BEFORE USING (THIS APPLIANCE). Failure to follow the warnings and instructions may result in electric shock, fire and/or serious injury.

### WARNING – To reduce the risk of fire, electric shock, or injury:

1. Use only indoors, on non-carpeted floor surfaces such as vinyl, tile, sealed wood, etc. Be careful not to run over loose objects or edges of area rugs. Stalling the brush may result in premature belt failure.
2. Do not allow to be used as a toy. Close attention is necessary when used by or near children, pets or plants.
3. Use only as described in this manual. Use only manufacturer's recommended attachments.
4. Do not use with a damaged cord or plug. If appliance has been dropped, damaged, left outdoors, dropped into water, or is not working as it should, return it to a service center.
5. Do not handle charger, including charger plug, and charger terminals with wet hands.
6. Do not put any object into openings. Do not use with any opening blocked; keep free of dust, lint, hair, and anything that may reduce air flow.
7. Keep hair, loose clothing, fingers, and all parts of your body away from openings and moving parts.
8. Use extra care when cleaning on stairs.
9. Do not use to pick up flammable or combustible liquids, such as gasoline, or use in areas where they may be present.
10. Do not pick up anything that is burning or smoking, such as cigarettes, matches, or hot ashes.
11. Do not use without filter.
12. Prevent unintentional activation. Ensure the switch is in the off-position before picking up or carrying the appliance. Carrying the appliance with your finger on the switch or energizing appliance that have the switch on invites accidents.
13. Always switch off the appliance before making any adjustments, changing accessories, or storing the appliance. Such preventive safety measures reduce the risk of starting the appliance accidentally.
14. Recharge only with the charger specified by Tineco. A charger that is suitable for one type of battery pack may create a risk of fire when used with another battery pack.
15. Use appliances only with specifically designated Tineco battery packs. Use of any other battery packs may create a risk of injury and fire.
16. Under abusive conditions, liquid may be ejected from the battery; avoid contact. If contact accidentally occurs, flush with water. If liquid comes into eye contact, seek medical help. Liquid ejected from the battery may cause irritation or burns.

17. Do not use a battery pack or appliance that is damaged or modified. Damaged or modified batteries may exhibit unpredictable behavior resulting in fire, explosion or risk of injury.
18. Do not expose a battery pack or appliance to fire or excessive temperature. Exposure to fire or temperature above 266°F (130°C) may cause an explosion.
19. Follow all charging instructions and do not charge the battery pack or appliance outside of the temperature range specified in the instructions. Charging improperly or at temperatures outside of the specified range may damage the battery and increase the risk of fire.
20. Have servicing performed by a qualified repair person using only identical replacement parts. This will ensure that the safety of the product is maintained.
21. Do not modify or attempt to repair the appliance or the battery pack except as indicated in the instructions for use and care.
22. Always turn off this appliance before connecting or disconnecting the motorized nozzle.
23. Do not charge or store the appliance outdoors or inside the car. Only charge, store or use the battery in a dry indoor area where the temperature is higher than 39.2°F (4°C) but lower than 104°F (40°C). The charger is for indoor use only.
24. Do not use to pick up ultrafine particles, such as lime, cement, sawdust, gypsum powder, or ashes.
25. Do not use to pick up sharp objects, such as metallic nails, pieces of glass, metal paper clips, or pins.
26. Do not use to pick up hazardous material and chemicals, such as solvent, drain cleaner, strong acids, or strong alkali.
27. Stop using immediately if the appliance is overheating, making unusual noises, producing unusual odors, performing low suction, or leaks electricity.
28. Turn cleaner OFF and disconnect from electrical outlet for long-term storage.
29. Always clean the Dirty Water Tank after each use to avoid potential blockage, which may lead to low suction power, motor overheating, or reduce the service life of the appliance.
30. Store appropriately indoors in a dry place after use.
31. Do not place or submerge appliance in standing water or try to clean flooded areas.
32. All data and technical instructions of this manual are based on results from lab tests of Tineco or designated third parties. The company reserves all rights for final explanations.
33. Do not use the appliance when the water depth is more than 5mm above the surface.

## Range of Usage

1. The cordless hard floor cleaner is to be used on indoor hard floors, such as vinyl, tile, sealed wood, etc. Use on a rough surface may not get the best performance.
2. Keep your appliance away from heat sources, such as fireplace or heater, to avoid casing deformation.
3. Do not use to pick up flammable or combustible liquids, ultrafine particles, sharp objects, hazardous material, chemicals or anything that is burning or smoking, as described above.

# About Cleaning Solution

1. A large amount of cleaning solution entering into the motor may cause damage to the appliance.
2. Add solution as instructed in the Product Operation section. We recommend using the provided cleaning solution. Do not use the product with acidic, alkaline solution, or any substances harmful to the environment.
3. Keep out of reach of children. If any solution gets into the eyes, immediately flush them with clean water. If any solution is swallowed by accident, seek medical care immediately.
4. Dirty water and solution disposal should comply with local environmental regulations.

# About the Appliance

1. Do not modify or attempt to repair the appliance except as indicated in the instructions for operating and cleaning.
2. Charge the appliance with the Tineco adaptor. Input Voltage: AC 100-240V. Both high and low voltages can damage the adaptor, appliance, or even cause danger to the user.
3. Use extra care when cleaning on stairs.
4. Ensure that the Power Switch is in the OFF-position before picking up or carrying the appliance. Do not lay flat or lean the appliance so as to prevent dirty water from entering into the motor.
5. To avoid being tripped accidentally, please put away the appliance on the storage tray.
6. Always install the Dirty Water Tank and Clean Water Tank properly before use.
7. Do not allow the appliance or charger to get wet to avoid risk of fire or injury caused by a short circuit.

## TINECO/iFloor BREEZE

This appliance complies with part 15 of the FCC Rules. Operation is subject to the following two conditions:

- (1) This appliance may not cause harmful interference, and (2) this appliance must accept any interference received, including interference that may cause undesired operation.

TINECO INTELLIGENT, INC.

1700 WESTLAKE AVENUE N., SUITE 200, SEATTLE, WA, 98109, USA

WWW.TINECO.COM

1-855-292-8864

**CAUTION:** Changes or modifications not expressly approved by the party responsible for compliance could void the user's authority to operate the equipment.

Note: This equipment has been tested and found to comply with the limits for a Class B digital appliance, pursuant to Part 15 of the FCC Rules. These limits are designed to provide reasonable protection against harmful interference in a residential installation.

This equipment generates uses and can radiate radio frequency energy and, if not installed and used in accordance with the instructions, may cause harmful interference to radio communications. However, there is no guarantee that interference will not occur in a particular installation. If this equipment does cause harmful interference to radio or television reception, which can be determined by turning the equipment off and on, the user is encouraged to try to correct the interference by one or more of the following measures:

- (1) Reorient or relocate the receiving antenna.
- (2) Increase the separation between the equipment and receiver.
- (3) Connect the equipment into an outlet on a circuit different from that to which the receiver is connected.
- (4) Consult the dealer or an experienced radio/TV technician for help.

# Overview

## Note:

Accessories may vary between markets. If you require more accessories, please go to [www.tineco.com](http://www.tineco.com) or [store.tineco.com](http://store.tineco.com).

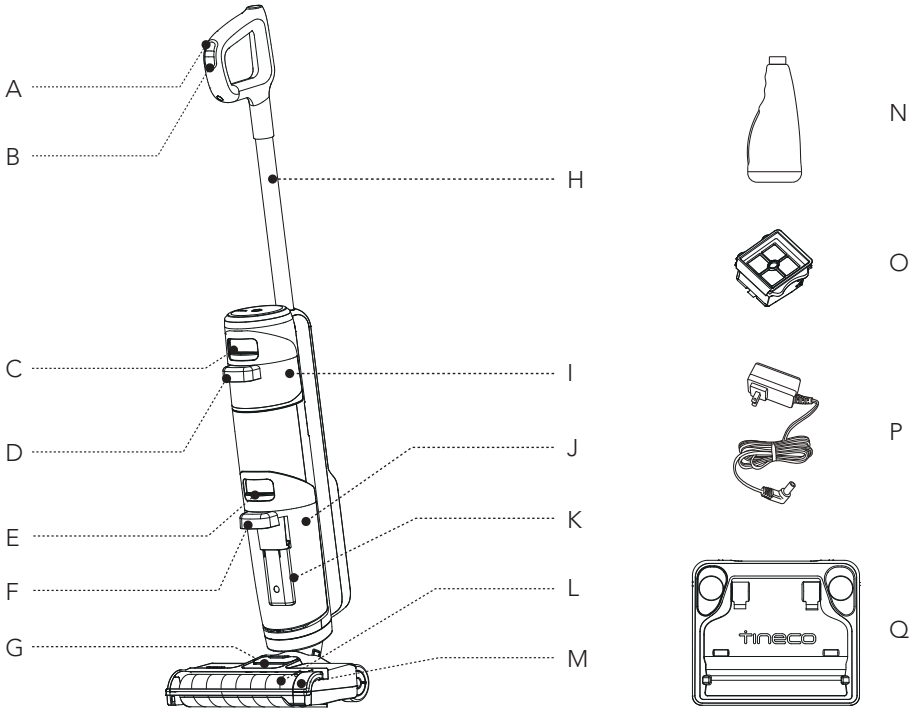

A. Max Water Flow

B. Power On/Off

C. Clean Water Tank Release

D. Clean Water Tank Handle

E. Dirty Water Tank Release

F. Dirty Water Tank Handle

G. Brush Roller Cover Release

H. Tube

I. Clean Water Tank (CWT)

J. Dirty Water Tank (DWT)

K. Floater

L. Brush Roller

M. Brush Roller Cover

N. Deodorizing & Cleaning Solution

O. Filter

P. Adaptor

Q. Storage Tray



# Assembly

## How to Assemble/Disassemble

### Note:

For water tank and brush assembly, please refer to "Operation" and "Maintenance".

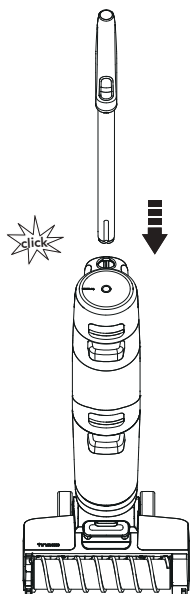

To assemble the handle, insert it into the appliance until you hear a "Click".

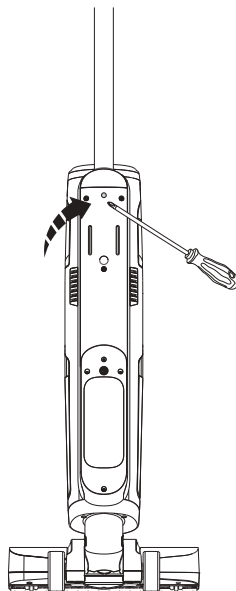

In the event that the product must be returned, please disassemble the handle. Press the spring to release the handle with a tool (like a screwdriver) and lift the released handle from the appliance.

# Operation

## Preparing for Use

Before first use, please charge the appliance for 4-5 hours (refer to "Charging Instructions" for details).

\* Based on results from Tineco lab tests. Lab temperature 39.2°F (4°C) ~ 104°F (40°C).

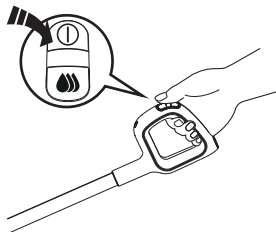

Press  to turn on the appliance and press it again to turn off.

Press  to use Max water flow and the indicator blinks blue light.

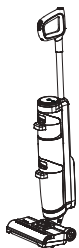

Stop Working

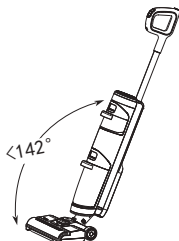

Start Again

The appliance will stop working when put uprightly and start running again when you recline.

\* Do not recline more than 142° to protect against water leakage.

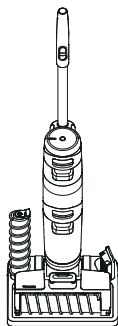

Place the appliance on the storage tray vertically after use.

### Note:

- Do not vacuum foamed liquid.
- To vacuum water left on the surface, the appliance will switch off in 3 seconds after power off.

## Filling Clean Water Tank

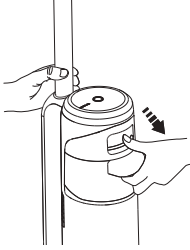

Press the Clean Water Tank release button to remove it from the appliance.

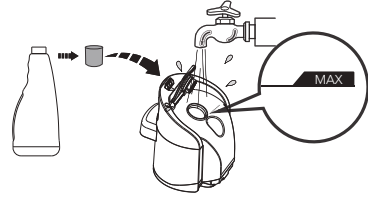

Open the tank cap, and fill with tap water to the Max line. When deep cleaning is necessary, add one bottle cap of solution to the CWT and tightly close the cap.

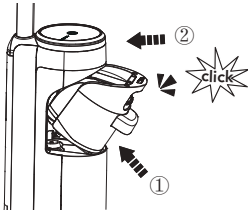

Place the tank back into the appliance. You should hear a "Click" if done correctly.

### Note:

**Only use water under 140°F/60°C.  
DO NOT USE HOT WATER.**

## Charging Instructions

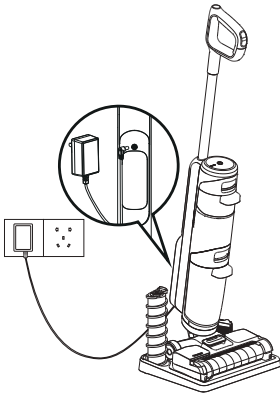

Please charge the appliance when the indicator blinks red.

1. To charge the appliance, connect the external charging cord to the appliance and plug it into the wall outlet.
2. To avoid tripping hazards, please place the appliance on the storage tray near a wall during charging.

### **Warning:**

- Only charge the appliance with the adaptor supplied by Tineco.
- During long periods of not being used, the appliance must be charged once every 3 months for optimal performance. It may take 4-5 hours for a full charge.
- Store indoors in a dry place. Do not expose the appliance to sunlight or freezing temperatures. Recommended temperature range: 39.2°F (4°C) ~ 104°F (40°C).

## Runtime

- The runtime is above 20 minutes, and using Max water flow won't affect the runtime.
- Estimated runtime data was obtained by a Tineco Laboratory.

## Charging Time

- A full charge takes approximately 4-5 hours.
- Estimated data was obtained by a Tineco Laboratory using ambient temperatures between 39.2°F (4°C) to 104°F (40°C).

## Indicator

### When in Use



Slowly blinking red light: low power.



Solid blue light: regular mode.



Blinking blue light: switching to Max water flow.



Off: no power or battery malfunction.



Solid red light: brush roller has a blockage or not installed.

### During Charging



Breathing blue light: charging.

### Fully Charged



Within 5 minutes of full charge: solid blue light.



After 5 minutes: light off.

# Maintenance

## Note:

- For optimal performance and to prevent odors, always **clean** and **dry** DWT, floater, filters, brush roller, brush roller cover **completely** after each use.
- Please make sure each part is installed correctly or the appliance may not work properly.
- After maintenance, place the appliance on the storage tray vertically. Do not expose the appliance to direct sunlight, and store it indoors in a dry place.

## Main Body

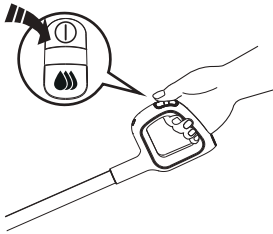

To reduce the risk of injury, switch off before performing maintenance.

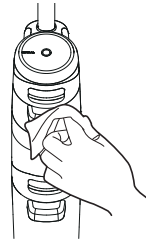

Use a cloth to clean the surface with a neutral detergent. The cloth should be dry to prevent water from entering the appliance.

## Dirty Water Tank

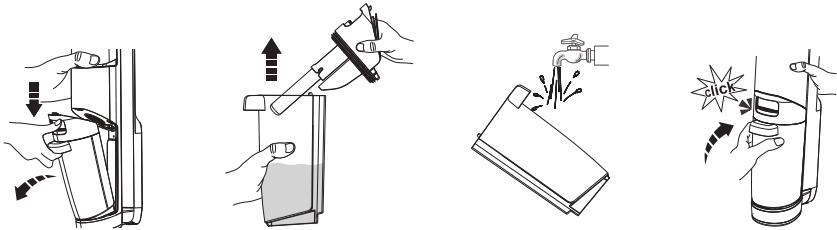

- When dirty water reaches the Max line, the floater will block off the DWT and create a high pitched sound indicating it's time to switch off the appliance.
- Pull up the tank lid to empty the DWT. Rinse the inside of the DWT and place back into the appliance.

## Filter & Floater

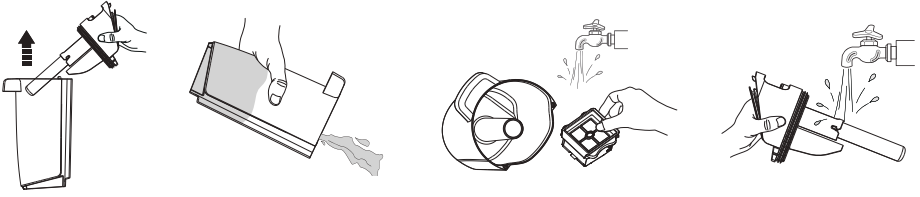

If the filter and the floater have been blocked, rinse with water.  
Remove the filter from the tank lid, remove the floater, and rinse both parts with water.

EN

## Filter

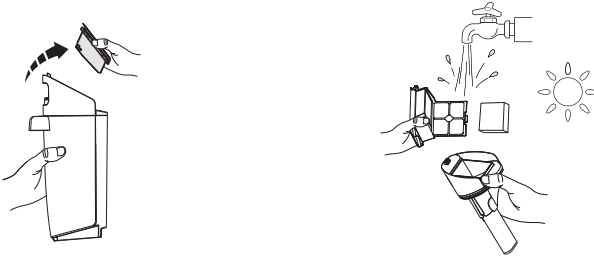

Grasp recessed area on each side of the filter and pull upward. Rinse under running water and must be completely dry before recombining with the lid of the DWT.

\*A spare sponge is provided with your appliance for convenient replacement.

## Self-cleaning

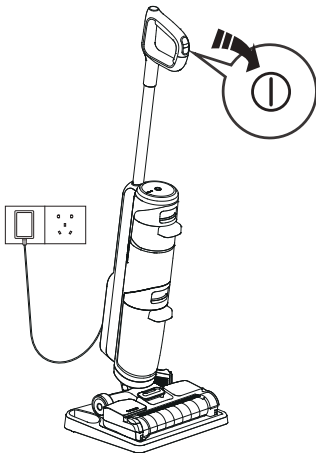

1. Place the appliance on the storage tray and plug in. Press and hold  for 3s and begin the self-cleaning process.
2. Once complete, the appliance will begin charging. Clean the Dirty Water Tank after cleaning completed.

### Note:

- Ensure the appliance is plugged in.
- Before self-cleaning cycle, please clean the DWT and ensure the water level in the CWT exceeds 40%.

## Brush Roller Cover

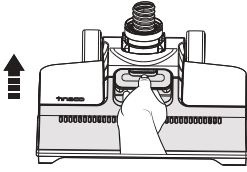

Grab the front handle while pressing the button and pull upward to remove.

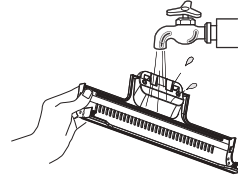

Rinse with water.

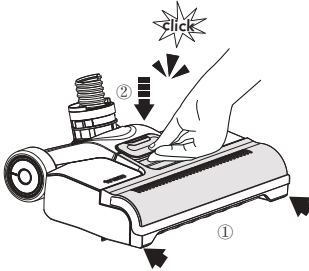

When replacing, always latch the brush cover into place to avoid leakage.

## Brush Roller

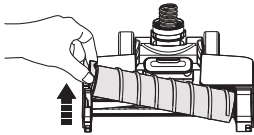

Remove the brush roller by grabbing the brush roller tab and pulling upward.

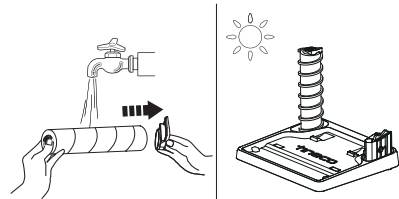

Remove the hair and debris wrapped around the roller and rinse with water (brush roller tab can be removed). Replace the brush roller back onto the storage tray, and allow it to dry completely before reinstalling.

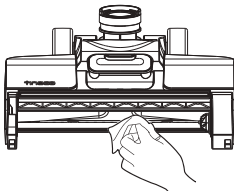

Remove hair and debris from the brush roller chamber and the opening with a tissue or a damp cloth.

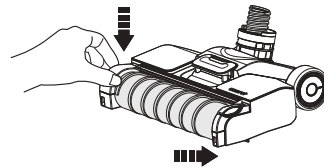

Replace the brush roller by inserting the brush roller end into the right side of the holder, then lock the pull tab into place by pressing downward.

# Specifications

Product	iFloor BREEZE
AC Input	100~240V
Voltage	21.6V=== 3000mAh Lion
Rated Power	190W
Running Time	≥20 mins
Charging Time	4-5 hrs
Water Flow Rate	30/100ml per min
CWT Capacity	0.6L
DWT Capacity	0.5L
Waterproof	IPX4



# Troubleshooting

Problem	Possible cause	Solution
The appliance does not turn on	Out of power	Charge the appliance
Weak suction	The dirty water in DWT has reached the MAX line	Empty the dirty water and then reinstall the DWT
	The sponge in the filter is dirty	Clean the sponge and filter
	The debris channel or the airway is blocked	Remove blockages
	Brush roller malfunction	Too much wear of brush roller, please replace it
Abnormal motor sounds	The debris channel or the airway is blocked	Remove blockages
	The dirty water in DWT has reached the MAX line	Empty the dirty water and then reinstall the DWT
Appliance won't charge	The adaptor is not designed for this appliance	Use the original adaptor
	The external charger cord not correctly plugged	Reinsert the adaptor correctly
Air outlet cover is leaking water	The floater or the sponge in the filter is not installed	Install the floater and the sponge correctly
	The dirty water in DWT has reached the MAX line	Empty the dirty water and then reinstall the DWT
	The sponge in the filter is moist	Allow the sponge to dry completely
	The floater is blocked	Remove blockages

## Note:

If the above troubleshooting guide fails to provide a solution, please visit our website [www.tineco.com](http://www.tineco.com) for further support.

# Warranty

## 2-YEAR LIMITED WARRANTY

- Only applies to purchases made from authorized retailers of Tineco.
- Is subject to the adherence of the requirements outlined in this instruction manual, and is subject to further conditions outlined below.

## WHAT IS COVERED?

- Your Tineco appliance has a 2-year warranty against original defects in material and workmanship, when used for private household purposes in accordance with the Tineco Instruction Manual. Motorized accessories and battery bought separately come with a 1-year warranty.
- This warranty provides, at no extra cost to you, all labor and parts necessary to ensure your appliance is in proper operating condition during the warranty period.
- This warranty will only be valid if the appliance is used in the country in which it was sold.

## WHAT IS NOT COVERED?

Tineco shall not be liable for costs, damages or repairs incurred as a result of:

- Appliances purchased from an unauthorized dealer.
- Careless operation or handling, misuse, abuse and/or lack of maintenance or use not in accordance with the Tineco Instruction Manual.
- Use of the appliance other than for normal domestic purposes, e.g. for commercial or rental purposes.
- Use of parts not in accordance with the Tineco Instruction Manual.
- Use of parts and accessories other than those produced or recommended by Tineco.
- External factors unrelated to product quality and use, such as weather, modifications, accidents, electrical outages, power surges or acts of God.
- Repairs or alterations carried out by unauthorized parties or agents.
- Failing to clear blockage and other hazardous material from the appliance.
- Normal wear and tear, including normal wearing parts, such as clear bin, belt, filter, HEPA, brush bar, and power cord (or where external damage or abuse is diagnosed), carpet or floor damage due to use not in accordance with manufacturer's instructions or failure to turn the brush bar off when necessary.
- Reduction in battery discharge time due to battery age or use.

## WARRANTY LIMITATIONS

- Any implied warranties relating to your appliance including but not limited to warranty of merchantability or warranty of fitness for a particular purpose, are limited to the duration of this warranty.
- Warranty coverage applies to the original owner and to the original battery only and is not transferable.
- This limited warranty gives you specific legal rights. You may also have other rights which vary by region.
- Manufacturer's warranties may not apply in all cases, depending on factors such as use of the product, where the product was purchased, or who you purchased the product from. Please review the warranty carefully, and contact the manufacturer if you have any questions.

## WARRANTY SERVICE

**Register:** We highly recommend that upon purchase, you register your appliance on the Tineco official website ([www.tineco.com](http://www.tineco.com)) and enjoy exclusive benefits. To register, please enter the last 11 digits of the serial number (found on the back of the appliance).

Failure to register your product won't diminish your warranty rights.

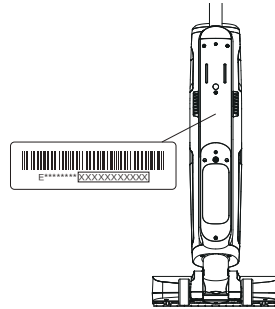

**How to Claim:** Please retain your proof of purchase. To make a claim under our Limited Warranty, you need to provide your serial number and the original purchase receipt with the purchase date and order number on it.

All work will be carried out by Tineco or its authorized agency.

Any replaced defective parts will become the property of Tineco.

Service under this warranty will not extend the period of this warranty.

Contact our Customer Service  
Hotline: **1-855-292-8864**  
or Visit Tineco website  
**[www.tineco.com](http://www.tineco.com)**  
for expert customer service.

# CONTENIDO

Medidas importantes de seguridad .....	19
Descripción general .....	23
Montaje .....	24
Funcionamiento .....	25
Mantenimiento .....	28
Especificaciones .....	31
Resolución de problemas .....	32
Garantía .....	33

ES

**TINECO ESTÁ AQUÍ PARA AYUDAR.**

Nos pondremos en contacto con usted dentro de 1 día laboral.

 [www.tineco.com](http://www.tineco.com)

 **1-855-292-8864**  
Lun-Vie 9:00-18:00 (CST)

# Medidas importantes de seguridad

## CONSERVE ESTAS INSTRUCCIONES

### Solo para uso doméstico.

Al usar aparatos eléctricos, se debe seguir siempre una serie de medidas básicas de seguridad, entre ellas las que se indican a continuación.

LEA TODAS LAS INSTRUCCIONES ANTES DE USAR ESTE APARATO. De no seguir todas las advertencias e instrucciones, se podrían producir descargas eléctricas, incendios o lesiones personales graves.

**ADVERTENCIA** – Para disminuir el riesgo de incendios, descargas eléctricas o lesiones:

1. Use el aparato únicamente en interiores, sobre superficies de suelo sin alfombras como vinilo, azulejos, madera barnizada, etc. Tenga cuidado de no pasar por encima de objetos sueltos ni bordes de alfombras. Si el cepillo se atasca, puede producirse un fallo prematuro de la correa.
2. No permita que se utilice el aparato como un juguete. Es necesario vigilar atentamente el aparato cuando lo usen niños o se utilice cerca de niños, mascotas o plantas.
3. Use el aparato solo como se indica en este manual. Use solo accesorios recomendados por el fabricante.
4. No use el aparato si el cable o el enchufe están dañados. Si el aparato se ha caído o dañado, se ha dejado a la intemperie, ha caído al agua o no funciona como debiera, llévelo a un centro de servicio.
5. No manipule el cargador, incluido el enchufe del cargador, ni los terminales del cargador con las manos mojadas.
6. No introduzca ningún objeto en las aberturas. No use el aparato si alguna de sus aberturas está obstruida. Manténgalo libre de polvo, fibras, pelo y cualquier elemento que pudiera reducir el flujo de aire.
7. Mantenga el pelo, la ropa holgada, los dedos y todas las partes del cuerpo alejados de las aberturas y partes móviles.
8. Tenga mucho cuidado al limpiar escaleras.
9. No aspire líquidos inflamables o combustibles, tales como gasolina, ni lo use en lugares donde pudieran estar presentes.
10. No aspire nada que se esté quemando o humeando como, por ejemplo, cigarrillos, cerillas o cenizas.
11. No use el aparato sin el filtro.
12. Evite puestas en marcha accidentales. Verifique que el interruptor está en posición de apagado antes de tomar el aparato o desplazarlo. Llevar el aparato con el dedo en el interruptor o activar el aparato que tiene el interruptor en posición de encendido puede originar accidentes.
13. Apague siempre el aparato antes de realizar ajustes, cambiar accesorios o almacenarlo. Tales medidas preventivas disminuyen el riesgo de poner el aparato en funcionamiento por accidente.
14. Recargue el aparato únicamente con el cargador especificado por Tineco. Un cargador apto para un tipo de batería podría presentar un riesgo de incendio si se usa con otra batería.

15. Use los aparatos solo con las baterías Tineco especialmente indicadas para ellos. El uso de cualquier otro tipo de batería puede presentar riesgos de incendio y lesiones personales.
16. Si se hace un mal uso de la batería, el líquido de su interior podría salirse. Evite el contacto con ese líquido. Si hubiera un contacto accidental, lávese con agua abundante. Si el líquido entra en contacto con los ojos, solicite ayuda médica. El líquido que sale de la batería puede causar irritación o quemaduras.
17. No use la batería ni el aparato si estuvieran dañados o modificados. Las baterías dañadas o modificadas pueden presentar comportamientos impredecibles y causar un incendio, explosión o riesgo de lesiones personales.
18. No exponga la batería ni el aparato al fuego o al calor excesivo. Su exposición al fuego o a temperaturas superiores a 130 °C puede causar una explosión.
19. Siga todas las instrucciones de carga y no cargue la batería ni el aparato a temperaturas fuera del rango especificado en las instrucciones. Una carga incorrecta o a una temperatura fuera del rango especificado puede dañar la batería y aumentar el riesgo de que se produzca un incendio.
20. Las reparaciones deben ser realizadas por personal cualificado que utilice únicamente piezas de repuesto idénticas a las originales. Esto garantizará que la seguridad del producto se mantenga.
21. No modifique ni trate de reparar el aparato ni la batería, a excepción de lo indicado en las instrucciones para su uso y cuidados.
22. Apague siempre el aparato antes de conectar o desconectar la boquilla motorizada.
23. No cargue ni guarde el aparato a la intemperie ni dentro de un vehículo. Cargue, guarde o use la batería únicamente en interiores secos donde la temperatura sea superior a 4 °C, pero inferior a 40 °C. El cargador solo es apto para usarse en interiores.
24. No utilice el aparato para recoger partículas ultrafinas, como cal, cemento, serrín, yeso en polvo o cenizas.
25. No utilice el aparato para recoger objetos afilados, como clavos metálicos, trozos de cristal, clips metálicos o alfileres.
26. No utilice el aparato para recoger sustancias químicas y materiales peligrosos, como disolventes, limpiadores de desagües, ácidos fuertes o álcali fuertes.
27. Deje de utilizar el aparato inmediatamente si se sobrecalienta, hace ruidos inusuales, produce olores inusuales, la succión es baja o gotea electricidad.
28. Apague el limpiador y desconéctelo de la toma de corriente para almacenarlo durante un tiempo prolongado.
29. Limpie siempre el depósito de agua sucia después de cada uso para evitar posibles obstrucciones que pudieran provocar una baja potencia de succión, sobrecalentamiento del motor o reducir la vida útil del aparato.
30. Después del uso, guarde el aparato adecuadamente en lugar seco en interiores.
31. No coloque ni sumerja el aparato en agua estancada ni intente limpiar zonas inundadas.
32. Todos los datos e instrucciones técnicas de este manual se basan en resultados de pruebas de laboratorio de Tineco o de terceros designados. La empresa se reserva todos los derechos de explicaciones finales.
33. No utilice el aparato si la profundidad del agua es superior a 5 mm por encima de la superficie.

## Ámbito de empleo

1. El limpiador inalámbrico para suelos duros se debe utilizar en suelos duros interiores, como vinilo, azulejos, madera barnizada, etc. Puede que su uso en superficies rugosas no dé resultados óptimos.
2. Mantenga el aparato alejado de fuentes de calor, como chimeneas o radiadores, para evitar la deformación de la carcasa.
3. No utilice el aparato para recoger líquidos inflamables o combustibles, partículas ultrafinas, objetos afilados, materiales peligrosos, productos químicos o cualquier elemento que esté ardiendo o emita humo, tal como se ha descrito anteriormente. Acerca de la solución de limpieza

## Acerca de la solución de limpieza

1. Si accede al motor una cantidad importante de solución de limpieza, podría dañar el aparato.
2. Añada la solución como se indica en el apartado de Funcionamiento del producto. Es recomendable utilizar la solución de limpieza suministrada. No utilice el producto con una solución ácida o alcalina ni con sustancias nocivas para el medio ambiente.
3. Mantenga el aparato fuera del alcance de los niños. Si alguna solución entra en contacto con los ojos, lávelos inmediatamente con agua limpia. Si se ingiere alguna solución por accidente, solicite atención médica inmediatamente.
4. El agua sucia y la solución deben eliminarse de acuerdo con la normativa medioambiental local.

## Acerca del aparato

1. No modifique ni trate de reparar el aparato, a excepción de lo indicado en las instrucciones para su uso y limpieza.
2. Cargue el aparato con el adaptador Tineco. Tensión de entrada: 100-240 V CA. Las tensiones altas y bajas pueden dañar el adaptador, el aparato o incluso poner en peligro al usuario.
3. Tenga mucho cuidado al limpiar escaleras.
4. Verifique que el interruptor de encendido está en posición de apagado antes de tomar el aparato o desplazarlo. No deje el aparato tumbado ni inclinado para evitar que entre agua sucia en el motor.
5. Para evitar tropiezos accidentales, coloque el aparato en la bandeja de almacenamiento.
6. Instale siempre correctamente el depósito de agua sucia y el depósito de agua limpia antes del uso.
7. Evite que el aparato o el cargador se mojen para evitar el riesgo de incendio o lesiones por cortocircuito.

## TINECO/iFloor BREEZE

Este dispositivo cumple las disposiciones de la sección 15 de la normativa de la FCC. Su funcionamiento está sujeto a las dos condiciones siguientes:

- (1) el dispositivo no puede causar interferencias perjudiciales; y (2) el dispositivo debe aceptar cualquier interferencia recibida, incluidas las que puedan dar lugar a un funcionamiento no deseado.

TINECO INTELLIGENT, INC.

1700 WESTLAKE AVENUE N., SUITE 200, SEATTLE, WA, 98109, EE. UU.

WWW.TINECO.COM

1-855-292-8864

**PRECAUCIÓN:** Los cambios o modificaciones no aprobados expresamente por la parte responsable del cumplimiento pueden anular la autoridad del usuario para utilizar el equipo.

Nota: Este equipo se ha sometido a pruebas y se ha determinado que cumple los límites establecidos para los dispositivos digitales de clase B de acuerdo con las disposiciones de la sección 15 de la normativa de la FCC. Estos límites están diseñados para proporcionar una protección razonable contra interferencias perjudiciales en una instalación residencial.

Este equipo genera, utiliza y puede irradiar energía de radiofrecuencia, por lo que si no se instala y se usa como se indica en estas instrucciones, podría producir interferencias perjudiciales en las comunicaciones por radio. Sin embargo, no se puede garantizar que no se produzcan interferencias en una instalación en particular. Si este equipo causa interferencias perjudiciales en la recepción de señales de radio o televisión (que se pueden detectar apagando y encendiendo el dispositivo), recomendamos al usuario que intente corregir dichas interferencias siguiendo una o varias de las siguientes soluciones:

- (1) Cambie la orientación o la ubicación de la antena receptora.
- (2) Aumente la distancia entre el equipo y el receptor.
- (3) Conecte el equipo a una salida en un circuito diferente al que esté conectado el receptor.
- (4) Consulte al vendedor o a un técnico experto en radio y televisión para obtener ayuda.



# Descripción general

## Nota:

Los accesorios pueden variar según el mercado. Si necesita más accesorios, visite [www.tineco.com](http://www.tineco.com) o [store.tineco.com](http://store.tineco.com).

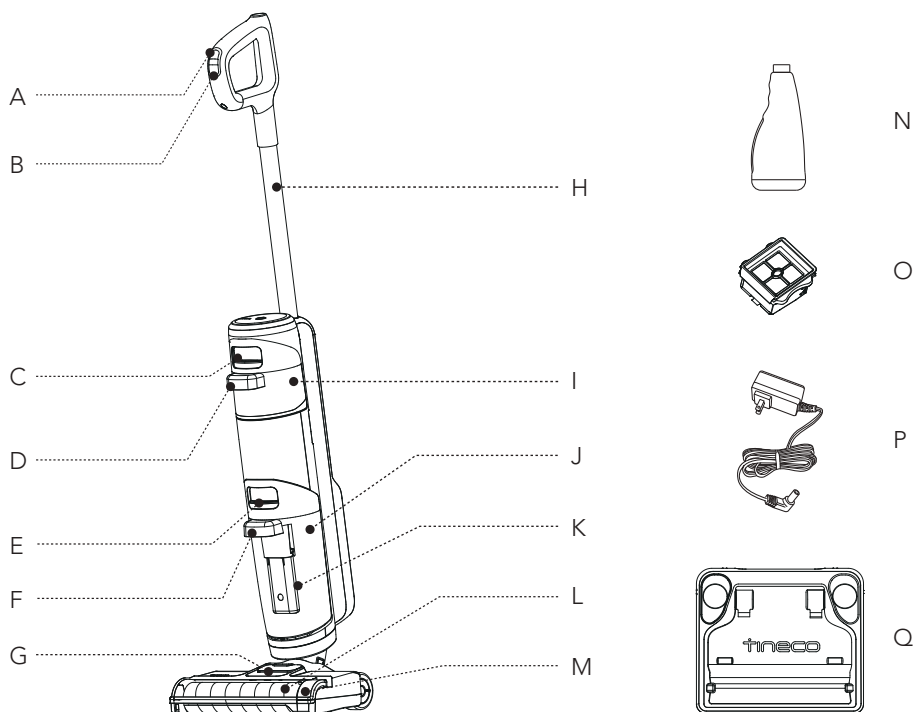

- |   |                                      |
|---|--------------------------------------|
| A. Caudal de agua máx.                              | I. Depósito de agua limpia (DAL)     |
| B. Encendido/apagado                                | J. Depósito de agua sucia (DAS)      |
| C. Liberación del depósito de agua limpia           | K. Flotador                          |
| D. Asa del depósito de agua limpia                  | L. Cepillo de rodillo                |
| E. Liberación del depósito de agua sucia            | M. Cubierta del cepillo de rodillo   |
| F. Asa del depósito de agua sucia                   | N. Solución de limpieza y antiolores |
| G. Liberación de la cubierta del cepillo de rodillo | O. Filtro                            |
| H. Tubo   | P. Adaptador                         |
|   | Q. Bandeja de almacenamiento         |

# Montaje

## Montaje/desmontaje

### Nota:

Para obtener información sobre el conjunto del cepillo y el depósito de agua, consulte los apartados de "Funcionamiento" y "Mantenimiento".

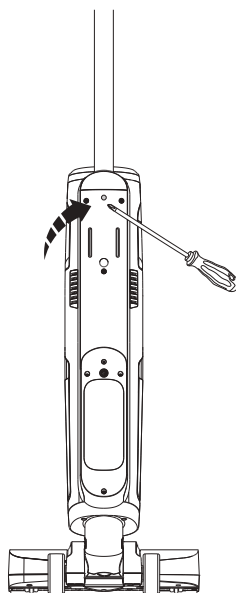
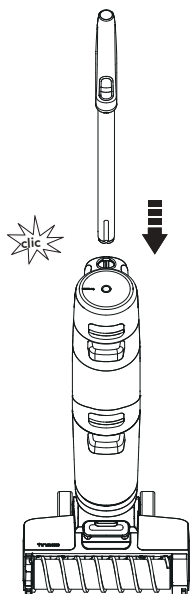

Para montar el asa, insértela en el aparato hasta que oiga un chasquido.

En caso de que sea necesario devolver el producto, desmonte la asa. Presione el resorte para liberar el asa con una herramienta (por ejemplo, un destornillador) y separe el asa del aparato una vez liberada.

# Funcionamiento

## Preparación para el uso

Antes de utilizar el aparato por primera vez, cárguelo de 4-5 horas (consulte "Instrucciones de carga" para obtener más información).

\* Basado en los resultados de las pruebas de laboratorio de Tineco. Temperatura de laboratorio: 4 °C-40 °C.

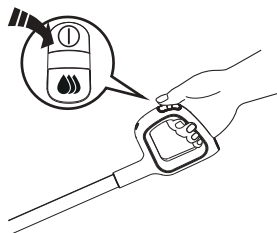

Pulse  para encender el aparato y vuelva a pulsarlo para apagarlo.

Pulse  para usar el caudal de agua máx. y parpadeará una luz azul en el indicador.

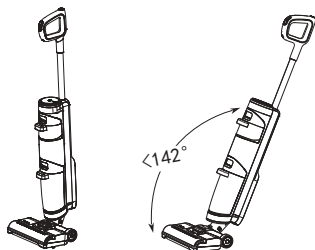

Deja de funcionar

Vuelve a funcionar

El aparato dejará de funcionar cuando se coloque en posición vertical y volverá a funcionar cuando se reclina.

\* No incline el aparato más de  $142^\circ$  para evitar fugas de agua.

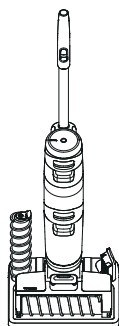

Coloque el aparato verticalmente en la bandeja de almacenamiento después del uso.

### Nota:

- No aspire líquidos con espuma.
- Para aspirar el agua que queda en la superficie, el aparato se apagará en 3 segundos después de la desconexión.

## Llenado del depósito de agua limpia

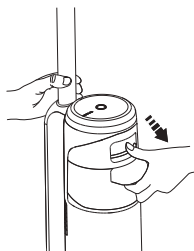

Pulse el botón de liberación del depósito de agua limpia para sacarlo del aparato.

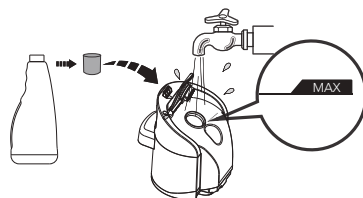

Abra el tapón del depósito y llénelo con agua del grifo hasta la línea de nivel máximo. Cuando sea necesario realizar una limpieza a fondo, añada un tapón de solución al DAL y cierre bien el tapón.

### Nota:

Utilice únicamente agua a menos de 60 °C.  
**NO UTILICE AGUA CALIENTE.**

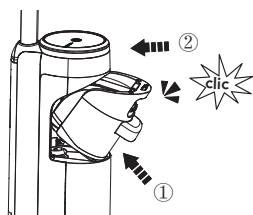

Vuelva a colocar el depósito en el aparato. Cuando lo haga correctamente, escuchará un chasquido.

## Instrucciones de carga

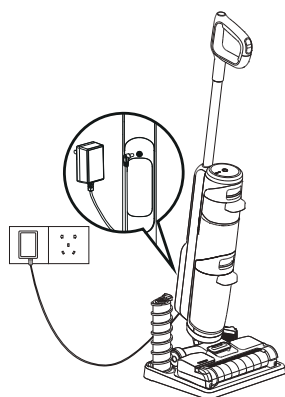

Cargue el aparato cuando el indicador parpadee en rojo.

1. Para cargar el aparato, conecte el cable de carga externo al aparato y enchúfelo a la toma de corriente.
2. Para evitar tropiezos, durante la carga, coloque el aparato en la bandeja de almacenamiento cerca de una pared.

### ⚠ Advertencia:

- Cargue el aparato únicamente con el adaptador suministrado por Tineco.
- Si el aparato va a estar mucho tiempo sin ser utilizado, cárguelo una vez cada 3 meses para un rendimiento óptimo. La carga completa puede tardar 4-5 horas.
- Guarde el aparato en un lugar seco y en interiores. No exponga el aparato a la luz directa del sol ni a temperaturas por debajo de cero grados. Rango de temperaturas recomendado: 4 °C-40 °C.

## Tiempo de funcionamiento

- El tiempo de funcionamiento es superior a 20 minutos y no se ve afectado por el caudal de agua máx.
- Los datos de tiempo de funcionamiento estimados se han obtenido en un laboratorio Tineco.

## Tiempo de carga

- Una carga completa tarda unas 4-5 horas.
- Los datos estimados se han obtenido en un laboratorio Tineco con temperaturas ambiente de entre 4 °C y 40 °C.

## Indicador

### Durante el uso



Luz roja parpadeando lentamente: poca batería.



Luz azul fija: modo normal.



Luz azul parpadeando: cambio a caudal de agua máx.



Apagado: no hay alimentación o la batería no funciona correctamente.



Luz roja fija: el cepillo de rodillo tiene obstrucciones o no está instalado.

### Durante la carga



Luz azul con efecto respiración: cargando.

### Completamente cargado



En menos de 5 minutos desde la carga completa: luz azul fija.



Después de 5 minutos: luz apagada.

# Mantenimiento

## Nota:

- Para un rendimiento óptimo y evitar olores, **limpie y seque** siempre el DAS, el flotador, los filtros, el cepillo de rodillo y la cubierta del rodillo de cepillo **completamente** después de cada uso.
- Asegúrese de que todas las piezas están colocadas correctamente, ya que de lo contrario es posible que el aparato no funcione correctamente.
- Después del mantenimiento, coloque el aparato en la bandeja de almacenamiento y en posición vertical. No exponga el aparato a la luz solar directa y guárdelo en un lugar seco y cerrado.

## Cuerpo principal

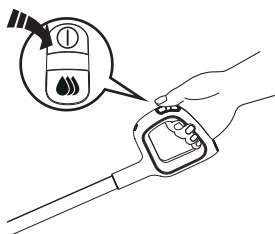

Para reducir el riesgo de lesiones, apague el aparato antes de realizar el mantenimiento.

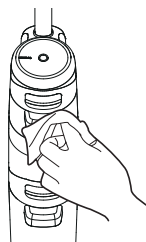

Utilice un paño para limpiar la superficie con un detergente neutro. El paño debe estar seco para evitar que entre agua en el aparato.

## Depósito de agua sucia

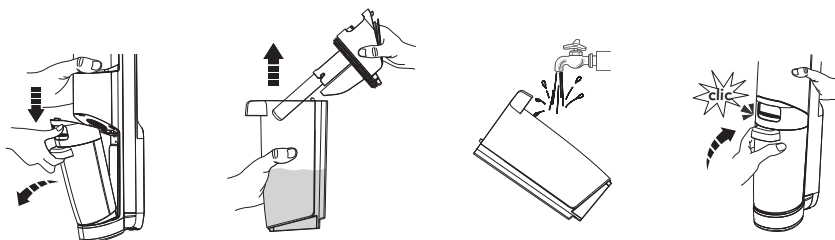

- Cuando el agua sucia llegue a la línea de nivel máximo, el flotador bloqueará el DAS y emitirá un sonido agudo indicando que debe apagar el aparato.
- Tire hacia arriba de la tapa del depósito para vaciar el DAS. Enjuague el interior del DAS y vuelva a colocarlo en el aparato.

## Filtro y flotador

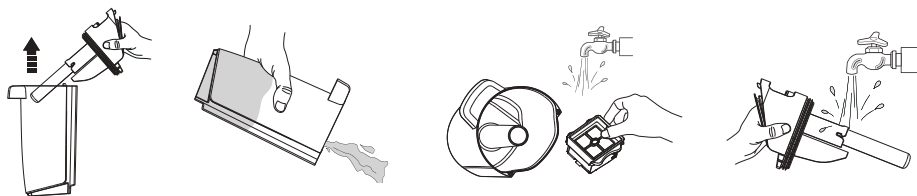

Si el filtro y el flotador se han bloqueado, enjuáguelos con agua.  
Quite el filtro de la tapa del depósito, extraiga el flotador y enjuague ambas piezas con agua.

## Filtro

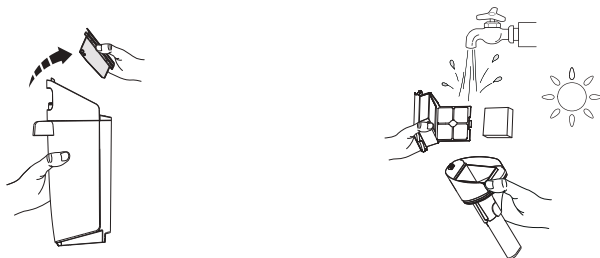

Sujete la zona rebajada de cada lado del filtro y tire hacia arriba. Enjuáguelo bajo el grifo y asegúrese de que está completamente seco antes de volver a combinarlo con la tapa del DAS.

\* El aparato incluye una esponja de repuesto para facilitar su sustitución.

## Autolimpieza

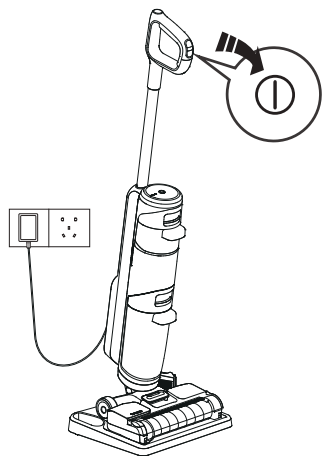

1. Coloque el aparato en la bandeja de almacenamiento y enchúfelo. Mantenga pulsado  durante 3 segundos y se iniciará el proceso de autolimpieza.
2. Una vez finalizado el proceso, el aparato comenzará a cargarse. Limpie el depósito de agua sucia una vez finalizada la limpieza.

### Nota:

- Asegúrese de que el aparato esté conectado.
- Antes del ciclo de autolimpieza, limpie el depósito de agua sucia y asegúrese de que el nivel de agua del depósito de agua limpia supera el 40 %.

## Cubierta del cepillo de rodillo

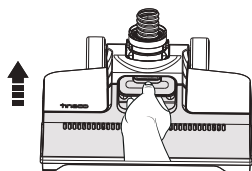

Agarre el asa frontal mientras pulsa el botón y tire hacia arriba para extraerla.

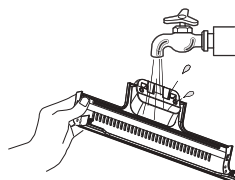

Enjuáguela con agua.

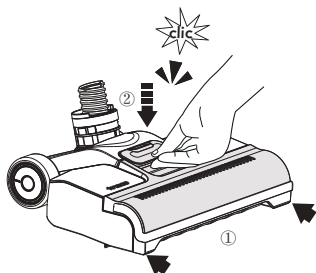

Cuando sustituya la cubierta, fijela siempre en su posición para evitar fugas.

## Cepillo de rodillo

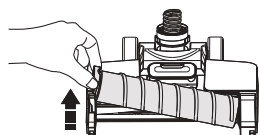

Para retirar el cepillo de rodillo, sujete la lengüeta del cepillo de rodillo y tire hacia arriba.

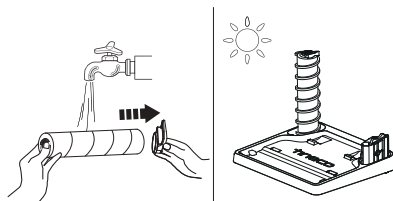

Retire los cabellos y restos enredados en el rodillo y enjuáguelo con agua (se puede retirar la pestaña del cepillo de rodillo). Vuelva a colocar el cepillo de rodillo en la bandeja de almacenamiento y deje que se seque completamente antes de volver a instalarlo.

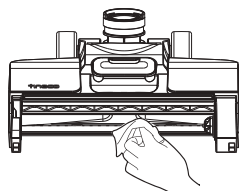

Elimine el pelo y la suciedad de la cámara del cepillo de rodillo y de la abertura con un pañuelo o un paño húmedo.

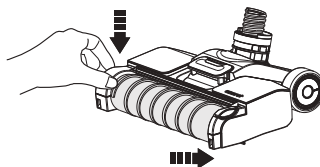

Para volver a colocar el cepillo de rodillo, inserte el extremo del cepillo de rodillo en el lado derecho del soporte y, a continuación, bloquee la pestaña de extracción en su sitio presionando hacia abajo.



# Especificaciones

Producto	iFloor BREEZE
Entrada CA	100-240 V
Tensión	21,6 V== 3000 mAh de iones de litio
Potencia nominal	190 W
Tiempo de funcionamiento	≥20 min
Tiempo de carga	4-5 h
Caudal de agua	30/100 ml por minuto
Capacidad del DAL	0,6 l
Capacidad del DAS	0,5 l
Resistente al agua	IPX4

ES

# Resolución de problemas

Problema	Posible causa	Solución
El aparato no se enciende	Sin alimentación	Cargue el aparato
Succión débil	El agua sucia del DAS ha alcanzado la línea MAX	Vacíe el agua sucia y vuelva a colocar el DAS
	La esponja del filtro está sucia	Limpie la esponja y el filtro
	El canal de restos o el conducto de aire está bloqueado	Retire las obstrucciones
	Mal funcionamiento del cepillo de rodillo	Demasiado desgaste en el cepillo de rodillo, sustitúyalo
Sonidos anómalos del motor	El canal de restos o el conducto de aire está bloqueado	Retire las obstrucciones
	El agua sucia del DAS ha alcanzado la línea MAX	Vacíe el agua sucia y vuelva a colocar el DAS
El aparato no carga	El adaptador no está diseñado para el aparato	Use el adaptador original
	El cable del cargador externo no está bien conectado	Vuelva a insertar el adaptador correctamente
La cubierta de la salida de aire filtra agua	El flotador o la esponja del filtro no están instalados	Instale el flotador y la esponja correctamente
	El agua sucia del DAS ha alcanzado la línea MAX	Vacíe el agua sucia y vuelva a colocar el DAS
	La esponja del filtro está húmeda	Deje que la esponja se seque completamente
	El flotador está obstruido	Retire las obstrucciones

## Nota:

Si la guía de resolución de problemas no incluye una solución, visite nuestro sitio web [www.tineco.com](http://www.tineco.com) para recibir más ayuda.

# Garantía

## GARANTÍA LIMITADA DE 2 AÑOS

- Solo se aplica a las compras realizadas a minoristas autorizados de Tineco.
- Está sujeta al cumplimiento de los requisitos descritos en este manual de instrucciones y otras condiciones descritas a continuación.

## ¿CUÁL ES LA COBERTURA?

- El aparato Tineco tiene una garantía de 2 años contra defectos originales en materiales y mano de obra, cuando se usa para fines domésticos privados de acuerdo con el manual de instrucciones de Tineco. Los accesorios motorizados y la batería comprados por separado tienen una garantía de 1 año.
- Esta garantía proporciona, sin coste adicional, toda la mano de obra y las piezas necesarias para garantizar que el aparato se encuentre en buenas condiciones de funcionamiento durante el período de garantía.
- Esta garantía solo será válida si el aparato se utiliza en el país donde se vendió.

## ¿QUÉ QUEDA FUERA DE LA COBERTURA?

Tineco no será responsable de los costes, daños o reparaciones incurridos como resultado de:

- Aparatos adquiridos en un distribuidor no autorizado.
- Mala manipulación o manipulación descuidada, mal uso, abuso o falta de mantenimiento, así como usos no conformes con el manual de instrucciones de Tineco.
- Uso del aparato para otros fines que no sean fines domésticos normales, por ejemplo, para fines comerciales o de alquiler.
- Uso de piezas no conformes con el manual de instrucciones de Tineco.
- Uso de piezas y accesorios distintos a los producidos o recomendados por Tineco.
- Factores externos no relacionados con la calidad y el uso del producto, como el clima, modificaciones, accidentes, apagones, picos de tensión o causas naturales.
- Reparaciones o alteraciones realizadas por personas o agentes no autorizados.
- No realizar la retirada de obstrucciones y otros materiales peligrosos del aparato.
- Desgaste normal, incluidas las piezas de desgaste normal, como el recipiente transparente, la correa, el filtro, el filtro HEPA, la barra de cepillo y el cable de alimentación (o por daños o abusos externos identificados), daños en las alfombras o en el suelo por uso indebido o no conforme con las instrucciones del fabricante.
- Reducción del tiempo de descarga de la batería debido a su uso o antigüedad.

## LIMITACIONES DE GARANTÍA

- Cualquier garantía implícita relacionada con el aparato, incluidas, entre otras, la garantía de comerciabilidad o la garantía de adecuación para un propósito particular, se limita a la duración de esta garantía.
- La cobertura de la garantía se aplica únicamente al propietario original y a la batería original; no es transferible.
- Esta garantía limitada le otorga derechos legales específicos. También puede tener otros derechos que varían según la región.
- Es posible que las garantías del fabricante no se apliquen en todos los casos, dependiendo de factores como el uso del producto, el lugar donde se compró el producto o a quién se compró. Revise la garantía cuidadosamente y contacte con el fabricante si tiene alguna pregunta.

## GARANTÍA Y SERVICIO

**Registro:** Le recomendamos encarecidamente que registre el aparato en el sitio web oficial de Tineco ([www.tineco.com](http://www.tineco.com)) y disfrute de beneficios exclusivos. Para registrarlo, introduzca los últimos 11 dígitos del número de serie (se encuentra en la parte posterior del aparato). No registrar el aparato no implica pérdida de derechos de garantía.

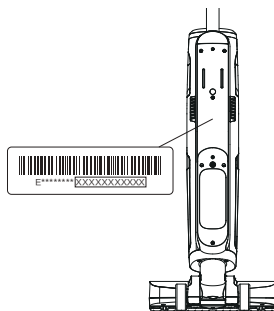

**Cómo hacer una reclamación:** Conserve el recibo de compra. Para realizar una reclamación bajo su garantía limitada, debe enviar el número de serie y el recibo original de compra con la fecha de compra y el número de pedido.

Todo trabajo será responsabilidad de Tineco o de algún agente autorizado.

Cualquier pieza defectuosa reemplazada pasará a ser propiedad de Tineco.

El servicio bajo esta garantía no extenderá el período de esta garantía.

Póngase en contacto con nuestra línea de atención al cliente: **1-855-292-8864** o visite la página web de Tineco **[www.tineco.com](http://www.tineco.com)** para recibir ayuda experta.

# SOMMAIRE

Consignes de sécurité importantes .....	36
Description .....	40
Assemblage .....	41
Fonctionnement .....	42
Entretien .....	45
Spécifications .....	48
Guide de dépannage .....	49
Garantie .....	50

**TINECO EST LÀ POUR VOUS AIDER.**

Nous vous répondrons dans 1 jour ouvrable.

 [www.tineco.com](http://www.tineco.com)

 **1-855-292-8864**  
Lu. - Ve. 9 h à 18 h (CST)

# Consignes de sécurité importantes

## CONSERVEZ CES INSTRUCTIONS

### Usage domestique exclusivement.

Lorsque vous utilisez un appareil électrique, veuillez respecter les précautions de sécurité élémentaires, notamment celles indiquées ci-dessous :

LISEZ TOUTES LES INSTRUCTIONS AVANT L'UTILISATION (DE CET APPAREIL). Le non-respect des consignes de sécurité et des instructions peut provoquer une décharge électrique, un incendie et/ou des blessures graves.

**AVERTISSEMENT** – Afin de réduire le risque d'incendie, de décharge électrique ou de blessures corporelles :

1. Veuillez à uniquement utiliser l'appareil en intérieur, sur des sols dépourvus de moquette, par exemple en vinyle, en carrelage, en parquet, etc. Veuillez à ne pas passer sur des objets non fixés ni sur les bords de tapis. Le blocage de la brosse peut entraîner une défaillance prématurée de la courroie.
2. Cet appareil ne doit pas servir de jouet. Une attention particulière est nécessaire lorsque l'aspirateur est utilisé près d'enfants, d'animaux domestiques ou de plantes.
3. Utilisez l'appareil uniquement de la manière décrite dans ce manuel. Utilisez exclusivement les accessoires recommandés par le constructeur.
4. N'utilisez pas l'appareil si son câble d'alimentation ou sa prise est endommagé(e). Si l'appareil est tombé, est endommagé, a été laissé à l'extérieur ou en contact avec de l'eau ou ne fonctionne pas correctement, retournez-le à un centre d'entretien.
5. Ne manipulez pas le chargeur, y compris la prise et/ou les bornes du chargeur, les mains mouillées.
6. N'insérez aucun objet dans les ouvertures. N'utilisez pas l'appareil si l'une des ouvertures est obstruée. Veuillez à éviter l'accumulation dans les ouvertures de tout ce qui pourrait diminuer le flux d'air (poussières, peluches, poils, etc.).
7. Gardez les cheveux, les vêtements amples, les doigts et autres parties du corps éloignés des ouvertures et des pièces en mouvement.
8. Soyez particulièrement vigilant(e) en passant l'aspirateur dans les escaliers.
9. N'utilisez pas cet appareil pour aspirer des liquides combustibles ou inflammables, comme de l'essence, et ne passez pas l'aspirateur dans une pièce où se trouvent de tels liquides.
10. Ne passez en aucun cas l'aspirateur sur des objets brûlants ou incandescents, comme des cigarettes, des allumettes ou des cendres chaudes.
11. Ne faites pas fonctionner cet appareil sans le filtre.
12. Évitez la mise en marche accidentelle. Vérifiez que l'interrupteur marche/arrêt est en position d'arrêt avant de saisir l'appareil ou de le porter. Transporter l'appareil avec un doigt sur l'interrupteur ou le brancher sur une alimentation électrique alors que son interrupteur est en position de marche favorise les accidents.
13. Éteignez toujours l'appareil avant d'effectuer un réglage, de changer un accessoire ou de ranger l'appareil. Ces mesures de sécurité permettent de réduire les risques de démarrage accidentel de l'appareil.

14. Rechargez uniquement l'appareil avec le chargeur spécifié par Tineco. Un chargeur adapté à un seul type de batterie peut présenter un risque d'incendie s'il est utilisé avec une batterie différente.
15. Utilisez cet appareil uniquement avec des batteries Tineco spécialement conçues pour cet usage. L'utilisation de toute autre batterie peut créer un risque de blessures et d'incendie.
16. Si la batterie est soumise à des conditions abusives, du liquide peut s'en échapper. Évitez tout contact avec ce liquide. En cas de contact accidentel, rincez à grande eau. Si du liquide entre en contact avec les yeux, consultez un médecin. Le liquide qui s'échappe de la batterie peut provoquer des irritations ou des brûlures.
17. N'utilisez pas l'appareil si la batterie ou l'appareil lui-même est endommagé ou modifié. Les batteries modifiées ou endommagées peuvent produire un fonctionnement imprévisible pouvant provoquer un incendie, une explosion ou un risque de blessure.
18. N'exposez pas la batterie ou l'appareil à des flammes ou à une température excessive. L'exposition au feu ou à des températures supérieures à 130 °C peut provoquer une explosion.
19. Respectez toutes les instructions de recharge. Ne rechargez pas la batterie ou l'appareil quand la température ambiante est hors de la plage spécifiée dans les instructions. Une recharge incorrecte ou recharger une batterie sous des températures hors de la plage spécifiée peut endommager la batterie et accroître le risque d'incendie.
20. Faites réparer votre appareil par un réparateur qualifié qui ne devra utiliser que des pièces de rechange identiques. Cela garantira une utilisation sûre de l'appareil.
21. Ne modifiez pas et n'essayez pas de réparer l'appareil ou la batterie sans suivre les instructions d'utilisation et d'entretien.
22. Éteignez toujours cet appareil avant de brancher ou de débrancher l'embout motorisé.
23. Ne chargez et ne rangez pas l'appareil en plein air ou à l'intérieur d'une voiture. Chargez, stockez ou utilisez la batterie uniquement dans une zone intérieure sèche où la température est supérieure à 4 °C, mais inférieure à 40 °C. Le chargeur est conçu exclusivement pour une utilisation en intérieur.
24. N'utilisez pas l'appareil pour ramasser des particules ultra-fines telles que la chaux, le ciment, la sciure de bois, la poudre de gypse ou les cendres.
25. N'utilisez pas l'appareil pour ramasser des objets pointus, tels que des clous métalliques, des morceaux de verre, des trombones métalliques ou des épingles.
26. N'utilisez pas l'appareil pour ramasser des matières dangereuses et des produits chimiques, tels que des solvants, des produits de nettoyage pour vidange, des acides forts ou des alcalis puissants.
27. Cessez immédiatement d'utiliser l'appareil en cas de surchauffe, de bruits inhabituels, de mauvaises odeurs, de faible aspiration ou de fuite d'électricité.
28. Éteignez le nettoyeur et débranchez-le de la prise électrique avant de le ranger pour une longue période.
29. Nettoyez toujours le réservoir d'eau sale après chaque utilisation afin d'éviter tout blocage, ce qui peut entraîner une faible puissance d'aspiration, une surchauffe du moteur et une réduction de la durée de vie de l'appareil.
30. Après utilisation, rangez l'appareil en intérieur, à l'abri de l'humidité.

31. Ne posez pas et ne plongez pas l'appareil dans de l'eau stagnante et n'essayez pas de nettoyer les zones inondées.
32. Toutes les données et instructions techniques de ce manuel sont basées sur les résultats des tests effectués en laboratoire par Tineco ou des tiers désignés. La société se réserve tous les droits pour les explications finales.
33. N'utilisez pas l'appareil si la surface à nettoyer est couverte par plus de 5 mm d'eau.

## Applications

1. Ce nettoyeur de sol sans fil doit être utilisé sur les sols durs en intérieur, tels que le vinyle, le carrelage, le parquet, etc. L'utilisation sur une surface rugueuse ne permet pas d'obtenir les meilleures performances.
2. Tenez votre appareil à l'écart des sources de chaleur, telles que la cheminée ou le chauffage, afin d'éviter toute déformation du boîtier.
3. N'utilisez pas l'appareil pour ramasser des liquides inflammables ou combustibles, des particules ultra-fines, des objets pointus, des matières dangereuses, des produits chimiques ou tout autre produit brûlant ou fumant, comme décrit ci-dessus. À propos de la solution de nettoyage

## À propos de la solution de nettoyage

1. Une grande quantité de solution de nettoyage pénétrant dans le moteur peut endommager l'appareil.
2. Ajoutez la solution comme indiqué dans la section Fonctionnement du produit. Nous vous recommandons d'utiliser la solution de nettoyage fournie. N'utilisez pas le produit avec une solution acide, alcaline ou toute substance nocive pour l'environnement.
3. Tenir hors de portée des enfants. Si la solution pénètre dans les yeux, rincez immédiatement à l'eau propre. En cas d'ingestion accidentelle de la solution, consultez immédiatement un médecin.
4. La mise au rebut de l'eau sale et de la solution doit être conforme aux réglementations environnementales locales.

## À propos de l'appareil

1. Ne modifiez pas et n'essayez pas de réparer l'appareil sauf comme indiqué dans les instructions de fonctionnement et de nettoyage.
2. Chargez l'appareil avec l'adaptateur Tineco. Tension d'entrée : 100 - 240 V c.a. Les tensions élevées et basses peuvent endommager l'adaptateur, l'appareil ou même entraîner un danger pour l'utilisateur.
3. Soyez particulièrement vigilant(e) en passant l'aspirateur dans les escaliers.
4. Vérifiez que l'interrupteur marche/arrêt est en position d'arrêt avant de saisir l'appareil ou de le porter. Ne posez pas l'appareil à l'horizontale et ne le penchez pas afin d'éviter que de l'eau sale ne pénètre dans le moteur.
5. Pour éviter tout risque de trébuchement, veuillez ranger l'appareil sur le bac de rangement.
6. Installez toujours correctement le réservoir d'eau sale et le réservoir d'eau propre avant l'utilisation.



7. Veillez à ne pas mouiller l'appareil ou le chargeur afin d'éviter tout risque d'incendie ou de blessure causé par un court-circuit.

## TINECO/iFloor BREEZE

Cet appareil est conforme à la section 15 de la réglementation FCC. Son fonctionnement est soumis aux deux conditions suivantes :

- (1) Cet appareil ne doit pas provoquer d'interférences nuisibles, et (2) cet appareil doit accepter toutes les interférences reçues, y compris celles susceptibles de provoquer un fonctionnement indésirable.

TINECO INTELLIGENT, INC.

1700 WESTLAKE AVENUE N., SUITE 200, SEATTLE, WA, 98109, USA

WWW.TINECO.COM

1 855 292-8864

**MISE EN GARDE :** Tout changement ou toute modification non expressément approuvé par la partie responsable de la conformité peut annuler le droit de l'utilisateur à utiliser l'équipement.

Remarque : cet équipement a été testé et déclaré conforme aux limites définies pour un appareil numérique de classe B, conformément à l'article 15 de la réglementation FCC. Ces limites sont conçues pour fournir une protection raisonnable contre les interférences nuisibles dans une installation résidentielle.

Cet équipement génère, utilise et peut émettre de l'énergie par radiofréquence. S'il n'est pas installé et utilisé conformément aux instructions, il peut provoquer des interférences nuisibles aux communications radio. Toutefois, il n'est pas garanti que des interférences ne se produiront pas dans une installation particulière. Si cet équipement provoque des interférences nuisibles à la réception des signaux de radio ou de télévision, ce qui peut être déterminé en éteignant et en rallumant l'équipement, il est recommandé à l'utilisateur d'essayer de corriger les interférences en prenant une ou plusieurs des mesures suivantes :

- (1) Réorienter ou déplacer l'antenne de réception.
- (2) Augmenter la distance entre l'équipement et le récepteur.
- (3) Brancher l'appareil sur une prise située sur un circuit différent de celui auquel le récepteur est connecté.
- (4) Consulter le concessionnaire ou un technicien radio/TV expérimenté pour obtenir de l'aide.

# Description

## Remarque :

Les accessoires peuvent varier selon les marchés. Si vous avez besoin de plus d'accessoires, veuillez aller sur le site [www.tineco.com](http://www.tineco.com) ou [store.tineco.com](http://store.tineco.com).

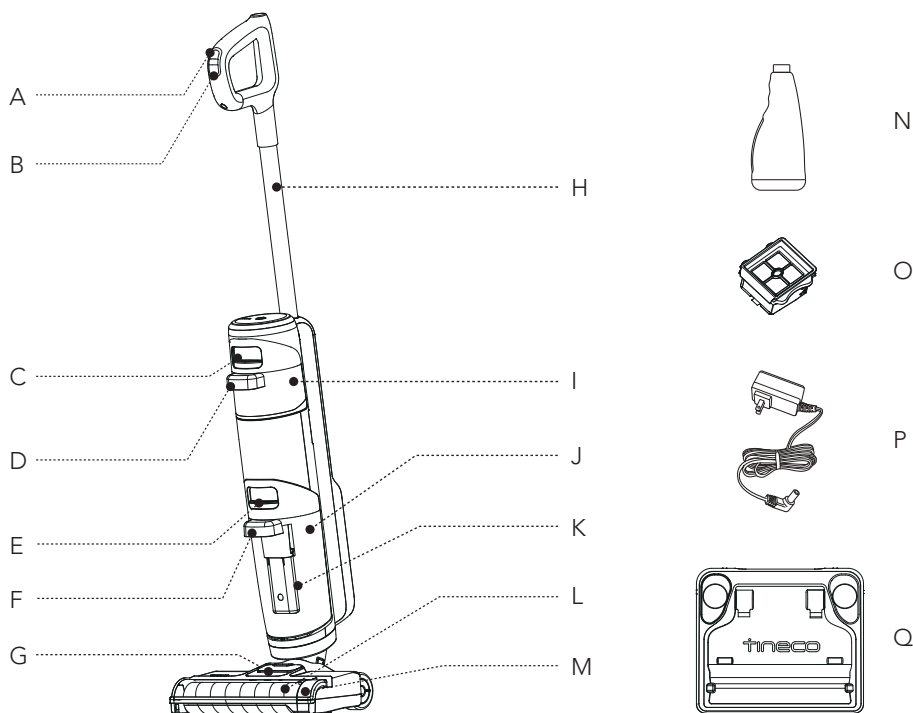

- A. Débit d'eau maximal
- B. Marche/arrêt
- C. Déverrouillage du réservoir d'eau propre
- D. Poignée du réservoir d'eau propre
- E. Déverrouillage du réservoir d'eau sale
- F. Poignée du réservoir d'eau sale
- G. Déverrouillage du couvercle du rouleau brosse
- H. Tube
- I. Réservoir d'eau propre (REP)
- J. Réservoir d'eau sale (RES)
- K. Flotteur
- L. Rouleau brosse
- M. Couvercle du rouleau brosse
- N. Solution de nettoyage et de désodorisation
- O. Filtre
- P. Adaptateur
- Q. Bac de rangement

# Assemblage

## Comment assembler/désassembler l'appareil

### Remarque :

Pour l'ensemble constitué du réservoir d'eau et de la brosse, reportez-vous aux sections « Fonctionnement » et « Entretien ».

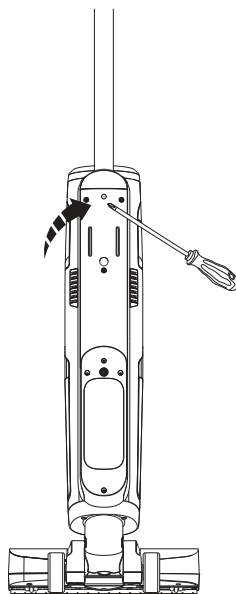
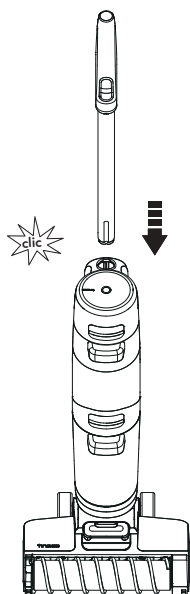

Pour fixer la poignée, insérez-la dans l'appareil jusqu'à ce que vous entendiez un « clic ».

Si le produit doit être retourné, démontez la poignée. Appuyez sur le ressort pour libérer la poignée à l'aide d'un outil (par exemple un tournevis) et soulevez la poignée de l'appareil.

# Fonctionnement

## Préparation à l'utilisation

Avant la première utilisation, veuillez charger l'appareil pendant 4 à 5 heures (reportez-vous à la section « Instructions de charge » pour plus de détails).

\* Basé sur les résultats des tests de laboratoire Tineco. Température de laboratoire 4 °C à 40 °C.

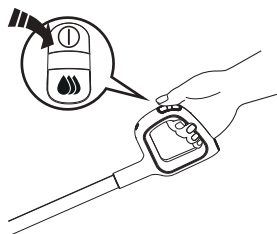

Appuyez sur le bouton  pour allumer l'appareil, appuyez à nouveau dessus pour l'éteindre.

Appuyez sur le bouton  pour utiliser le débit d'eau maximal. Le voyant clignote en bleu.

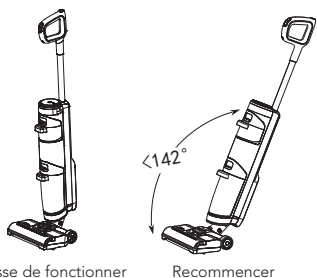

L'appareil s'arrêtera de fonctionner en position verticale et recommencera à fonctionner lorsque vous l'inclinerez.

\* Ne l'inclinez pas de plus de 142° pour éviter toute fuite d'eau.

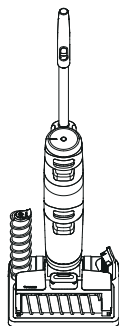

Après l'utilisation, placez l'appareil verticalement sur le bac de rangement.

## Remarque :

- N'aspirez pas de liquide mousseux.
- Pour aspirer l'eau présente sur la surface, l'appareil s'éteint dans les 3 secondes suivant la mise hors tension.

## Remplissage du réservoir d'eau propre

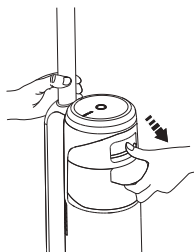

Appuyez sur le bouton de déverrouillage du réservoir d'eau propre pour le retirer de l'appareil.

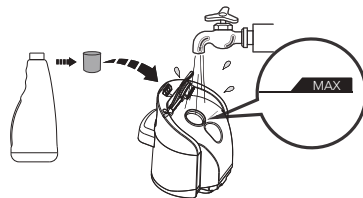

Ouvrez le bouchon du réservoir et remplissez-le d'eau du robinet jusqu'à la ligne Max. Si un nettoyage en profondeur est nécessaire, ajoutez un bouchon de flacon de solution dans le REP et fermez fermement le bouchon.

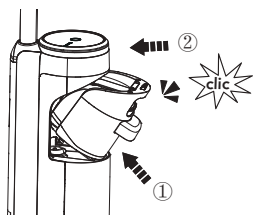

Remplacez le réservoir dans l'appareil. Vous entendrez un « clic » lorsque le réservoir est bien en place.

### Remarque:

Utilisez uniquement de l'eau dont la température est inférieure à 60 °C.  
**N'UTILISEZ PAS D'EAU CHAUDE.**

## Instructions de chargement

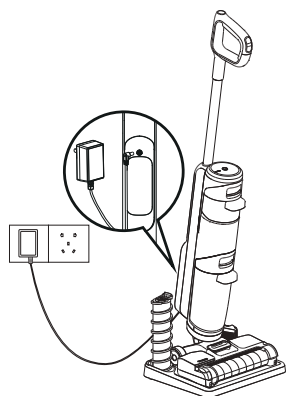

Veuillez charger l'appareil lorsque le voyant clignote en rouge.

1. Pour charger l'appareil, branchez le cordon de charge externe sur l'appareil et sur la prise murale.
2. Pour éviter tout risque de trébuchement, placez l'appareil sur le bac de rangement à proximité d'un mur pendant la charge.

### **Avertissement:**

- Chargez l'appareil uniquement avec l'adaptateur fourni par Tineco.
- Pendant de longues périodes de non-utilisation, l'appareil doit être chargé une fois tous les 3 mois pour des performances optimales. Une charge complète nécessite environ 4 à 5 heures.
- Rangez l'appareil en intérieur, à l'abri de l'humidité. N'exposez pas l'appareil à la lumière du soleil ni au gel. Plage de température recommandée: 4 °C à 40 °C.

## Autonomie

- L'autonomie de fonctionnement dépasse 20 minutes et ne sera pas affectée par l'utilisation du débit d'eau maximal.
- Les estimations de l'autonomie ont été obtenues par un laboratoire Tineco.

## Durée de la recharge

- Il faut environ 4 à 5 heures pour recharger complètement la batterie.
- Les données estimées ont été obtenues par un laboratoire Tineco à des températures ambiantes comprises entre 4 °C et 40 °C.

## Voyant

### En cours d'utilisation



Voyant rouge clignotant lentement : puissance faible.



Voyant bleu fixe : mode normal.



Clignotement de la lumière bleue : passage au débit d'eau maximal.



Éteint : absence d'alimentation ou dysfonctionnement de la batterie.



Lumière rouge fixe : le rouleau de brosse est bloqué ou n'est pas installé.

### Durant la recharge



Voyant bleu clignotant au rythme d'une respiration : recharge en cours.

### Rechargé à 100 %



5 minutes après la fin de la recharge : lumière bleue fixe.



Au bout de 5 minutes : voyant éteint.

# Entretien

## Remarque :

- Pour obtenir des performances optimales et éviter les odeurs, **nettoyez** et **séchez** toujours **complètement** le RES, le flotteur, les filtres, le rouleau brosse et le couvercle du rouleau brosse après chaque utilisation.
- Assurez-vous que chaque pièce est correctement installée, sinon l'appareil peut ne pas fonctionner correctement.
- Après l'entretien, placez l'appareil verticalement sur le bac de rangement. N'exposez pas l'appareil à la lumière directe du soleil et rangez-le à l'intérieur dans un endroit sec.

## Corps principal

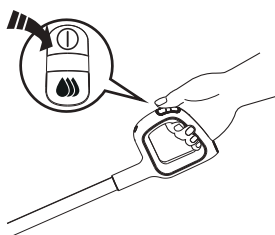

Pour réduire le risque de blessure, éteignez l'appareil avant de procéder à l'entretien.

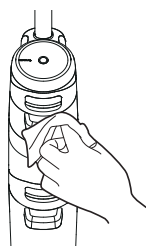

Utilisez un chiffon pour nettoyer la surface avec un détergent neutre. Le chiffon doit être sec pour éviter que de l'eau ne pénètre dans l'appareil.

## Réservoir d'eau sale

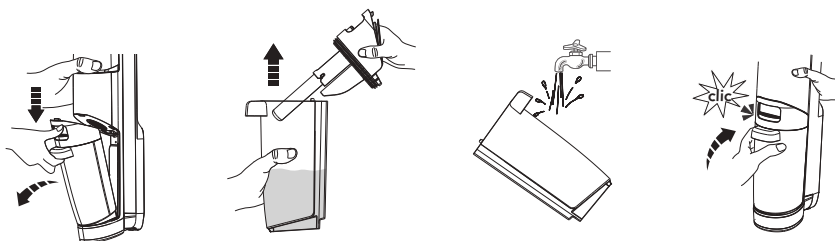

- Lorsque l'eau sale atteint la ligne Max, le flotteur bloque le RES et crée un son aigu indiquant qu'il est temps d'éteindre l'appareil.
- Tirez le couvercle du réservoir vers le haut pour vider le RES. Rincez l'intérieur du RES et remettez-le dans l'appareil.

## Filtre et flotteur

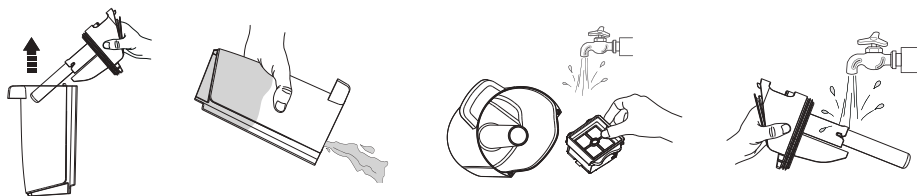

Si le filtre et le flotteur sont obstrués, rincez-les à l'eau.

Retirez le filtre du couvercle du réservoir, retirez le flotteur et rincez les deux parties à l'eau.

## Filtre

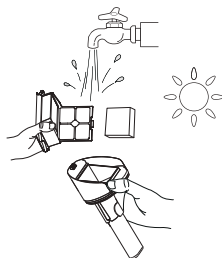
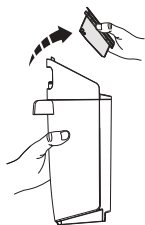

Saisissez les zones en creux de chaque côté du filtre et tirez vers le haut. Rincez sous l'eau courante et laissez sécher complètement avant de remplacer le filtre HEPA dans le couvercle du RES.

\* Une éponge de rechange est fournie avec votre appareil pour faciliter le remplacement.

## Auto-nettoyage

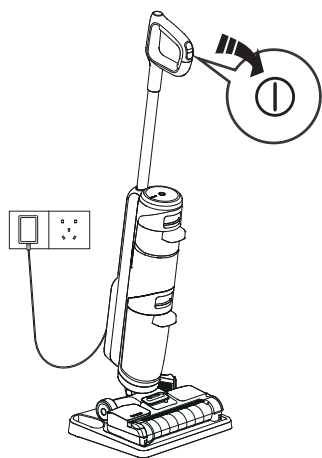

1. Placez l'appareil sur le bac de rangement et branchez-le. Maintenez le bouton  enfoncé pendant 3 secondes et commencez le processus d'auto-nettoyage.
2. Une fois l'opération terminée, l'appareil commence à se charger. Nettoyez le réservoir d'eau sale une fois le nettoyage terminé.

### Remarque :

- Assurez-vous que l'appareil est branché.
- Avant le cycle de nettoyage automatique, veuillez nettoyer le RES et vous assurer que le niveau d'eau dans le REP dépasse 40 %.



## Couvercle du rouleau brosse

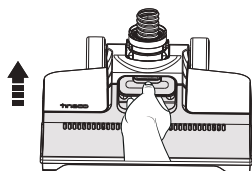

Saisissez la poignée avant, tout en appuyant sur le bouton, et tirez-la vers le haut pour retirer le couvercle.

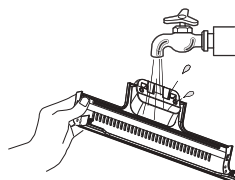

Rincez à l'eau.



Lorsque vous le remettez en place, verrouillez toujours le couvercle de la brosse pour éviter toute fuite.

## Rouleau brosse

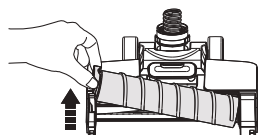

Retirez le rouleau brosse en saisissant la languette et en tirant vers le haut.

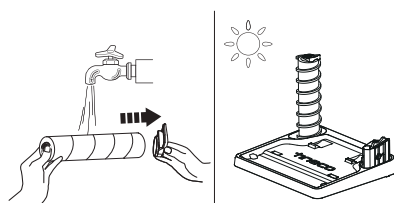

Retirez les cheveux et les débris enroulés autour du rouleau et rincez-les à l'eau (la languette du rouleau de brosse peut être retirée). Remplacez le rouleau brosse sur le bac de rangement et laissez-le sécher complètement avant de le réinstaller.

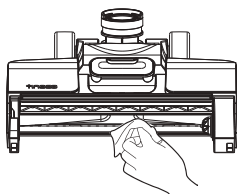

Retirez les cheveux et les débris du compartiment du rouleau brosse et de l'ouverture à l'aide d'une lingette ou d'un chiffon humide.

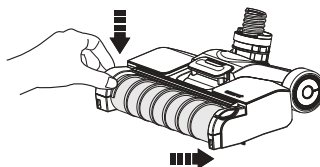

Remettez le rouleau brosse en place en insérant l'extrémité du rouleau dans le côté droit du support, puis verrouillez la languette en place en appuyant vers le bas.

# Spécifications

Produit	iFloor BREEZE
Entrée CA	100~240 V
Tension	21,6 V== 3 000 mAh Lion
Puissance d'alimentation	190 W
Autonomie	≥ 20 minutes
Durée de la recharge	4 à 5 heures
Débit d'eau	30 à 100 ml par min.
Capacité du REP	0,6 L
Capacité du RES	0,5 L
Étanchéité	IPX4

# Guide de dépannage

Problème	Cause possible	Solution
L'appareil ne s'allume pas	Batterie déchargée	Chargez l'appareil
Aspiration faible	L'eau sale du RES a atteint la ligne MAX	Videz l'eau sale, puis réinstallez le RES
	L'éponge du filtre est sale	Nettoyez l'éponge et le filtre
	Le canal à résidus ou le passage d'air est bloqué	Éliminez les obstructions
	Dysfonctionnement du rouleau brosse	Usure excessive du rouleau brosse, veuillez le remplacer
Bruits de moteur anormaux	Le canal à résidus ou le passage d'air est bloqué	Éliminez les obstructions
	L'eau sale du RES a atteint la ligne MAX	Videz l'eau sale, puis réinstallez le RES
L'appareil ne peut pas être rechargé	L'adaptateur n'est pas conçu pour cet appareil	Utilisez l'adaptateur d'origine
	Le cordon du chargeur externe n'est pas correctement branché	Branchez correctement l'adaptateur
De l'eau fuit du couvercle de la sortie d'air	Le flotteur ou l'éponge du filtre n'est pas installé	Installez correctement le flotteur et l'éponge
	L'eau sale du RES a atteint la ligne MAX	Videz l'eau sale, puis réinstallez le RES
	L'éponge du filtre est humide	Laissez sécher complètement l'éponge
	Le flotteur est bloqué	Éliminez les obstructions

## Remarque :

Si le guide de dépannage ci-dessus ne fournit pas de solution, veuillez consulter notre site Web [www.tineco.com](http://www.tineco.com) pour plus d'aide.

# Garantie

## GARANTIE LIMITÉE DE 2 ANS

- S'applique uniquement aux achats effectués auprès des détaillants autorisés de Tineco.
- Est soumise au respect des exigences décrites dans ce manuel d'instructions, et est soumise à d'autres conditions décrites ci-dessous.

## CE QUI EST COUVERT

- Votre appareil Tineco bénéficie d'une garantie de 2 ans contre les défauts d'origine du matériel et de fabrication, lorsqu'il est utilisé à des fins domestiques conformément au manuel d'utilisation de Tineco. Les accessoires motorisés et la batterie achetés séparément sont livrés avec une garantie de 1 an.
- Cette garantie fournit, sans frais supplémentaires, toute la main-d'œuvre et les pièces nécessaires pour assurer que votre appareil est en bon état de fonctionnement pendant la période de garantie.
- Cette garantie n'est valable que pour l'utilisation dans le pays où l'appareil a été vendu.

## CE QUI N'EST PAS COUVERT

Tineco ne sera pas responsable des coûts, dommages ou réparations résultant de ce qui suit :

- Appareils achetés auprès d'un revendeur non autorisé.
- Manipulation ou fonctionnement négligent, mauvaise utilisation, abus et/ou manque d'entretien ou utilisation non conforme au manuel d'utilisation Tineco.
- Utilisation de l'appareil autre que pour des usages domestiques normaux, c'est-à-dire, à des fins commerciales ou de location.
- Utilisation de pièces non conformes au manuel d'utilisation Tineco.
- Utilisation de pièces et d'accessoires autres que ceux produits ou recommandés par Tineco.
- Facteurs externes non liés à la qualité et à l'utilisation du produit, tels que la météo, les modifications, les accidents, les pannes électriques, les surtensions ou les catastrophes naturelles.
- Réparations ou modifications effectuées par des parties ou des agents non autorisés.
- Absence de nettoyage des obstructions et autres matières dangereuses de l'appareil.
- Usure normale, y compris l'usure normale des pièces, telles que la poubelle, la ceinture, le filtre, le filtre HEPA, la barre de brosse, le cordon d'alimentation (ou lorsqu'un dommage externe ou un abus est diagnostiqué), les tapis ou planchers endommagés en raison d'une utilisation non conforme aux instructions du fabricant.
- Réduction du temps de décharge de la batterie en raison du vieillissement ou de l'usure de la batterie.

## LIMITATIONS DE GARANTIE

- Toute garantie implicite relative à votre appareil, y compris, mais sans s'y limiter, la garantie de qualité marchande ou la garantie d'adéquation à un usage particulier, est limitée à la durée de cette garantie.
  - La couverture de la garantie s'applique uniquement au propriétaire d'origine et à la batterie d'origine et n'est pas transférable.
  - Cette garantie limitée vous donne des droits légaux spécifiques. Vous pouvez également avoir d'autres droits qui varient selon les régions.
  - Les garanties du fabricant peuvent ne pas s'appliquer dans tous les cas, en fonction de facteurs tels que l'utilisation du produit, l'endroit où le produit a été acheté ou la personne à qui vous avez acheté le produit.
- Veillez lire attentivement la garantie et contactez le fabricant si vous avez des questions.

## SERVICE DE GARANTIE

**Enregistrement :** Nous recommandons vivement d'enregistrer votre appareil sur le site officiel de Tineco ([www.tineco.com](http://www.tineco.com)). L'enregistrement vous permettra de bénéficier d'avantages exclusifs. Pour vous enregistrer, veuillez saisir les 11 derniers chiffres du numéro de série (figurant au dos de l'appareil).

Le fait de ne pas enregistrer votre appareil ne diminuera pas vos droits de garantie.

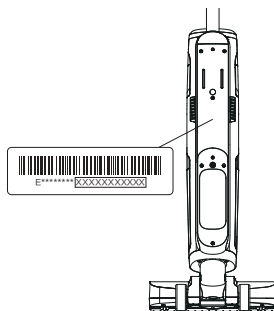

**Comment faire une réclamation :** Veuillez conserver votre justificatif d'achat. Pour faire une réclamation dans le cadre de notre garantie limitée, vous devez fournir votre numéro de série et le reçu d'achat original avec la date d'achat et le numéro de commande.

Tous les travaux seront effectués par Tineco ou ses agences agréées.

Toute pièce défectueuse remplacée deviendra la propriété de Tineco.

Le service sous cette garantie ne prolongera pas la période de garantie.

Contactez notre service après-vente au **1-855-292-8864** ou visitez le site Web de Tineco à l'adresse **[www.tineco.com](http://www.tineco.com)** pour profiter de l'expertise du service après-vente.

**tineco**  
Live Easy.  
Enjoy Life.



tinecoglobal 



Contact us - We'll get back to you within 1 business day.

Conéctese con nosotros. Nos pondremos en contacto con usted dentro de 1 día laboral.

Contactez-nous. Nous vous répondrons dans 1 jour ouvrable.

 [www.tineco.com](http://www.tineco.com)

 1-855-292-8864

 Mon. - Fri. 9am - 6pm (CST)