



SPIILLO

**MANUALE
DELLE ISTRUZIONI
PER L'USO**

IT

INSTRUCTION MANUAL FOR USE

EN



Manuale delle istruzioni per l'uso

Questo manuale contiene importanti informazioni sul servizio di sicurezza e le prestazioni. Si prega di osservare prima di utilizzare il proprio scooter THE ONE, gli avvertimenti e precauzioni contenuti nel presente manuale.

Se prestate lo scooter ad altri per l'uso, lasciate che gli utenti leggano attentamente le istruzioni, al fine di minimizzare al massimo la possibilità di incidenti.

NORME DI LEGGE

Per l'utilizzo dello scooter, è fatto obbligo di seguire le norme di circolazione in vigore nel proprio Paese (Codice della Strada). Nella maggioranza dei Paesi per guidare uno scooter non occorrono permessi delle Autorità, né la Patente di Guida. Ogni utente è tenuto ad informarsi in merito ad eventuali permessi di guida e norme particolari per gli scooter presso le Autorità Locali. È possibile circolare con lo scooter sulle strade e sulle vie pubbliche solo con l'aggiunta degli equipaggiamenti prescritti dalla legge nel Paese di utilizzo (consultare il Codice della Strada).

Dichiarazione di conformità dell'Unione Europea

Informazioni sul riciclaggio delle batterie per l'Unione Europea



Le batterie o le loro confezioni sono etichettate ai sensi della Direttiva europea 2006/66/EC relativa a pile e accumulatori e ai rifiuti di pile e accumulatori. La Direttiva determina le condizioni generali per la restituzione e il riciclaggio delle batterie e degli accumulatori usati come previsto nel territorio dell'Unione Europea. Questa etichetta viene applicata a diverse batterie per indicare che una volta esaurita la propria vita utile non devono essere gettate, ma recuperate ai sensi di tale Direttiva.

Ai sensi della Direttiva europea 2006/66/EC, vengono etichettate a indicare che devono essere raccolte separatamente e riciclate al termine della propria vita utile. L'etichetta apposta sulla batteria può includere anche un simbolo clinico che indica il metallo in questa contenuto (Pb per piombo, Hg per il mercurio e Cd per il cadmio). Le batterie e gli accumulatori non devono essere smaltiti come rifiuti municipali misti, ma è necessario attenersi al quadro per la raccolta messo a disposizione dei clienti per la restituzione, il riciclaggio e il trattamento di batterie e accumulatori. La collaborazione degli utenti è fondamentale per ridurre al minimo i potenziali effetti di batterie e accumulatori sull'ambiente e la salute umana, a causa della potenziale presenza di sostanze pericolose.

Normativa comunitaria RoHS (Restriction of Hazardous Substances Directive)

I prodotti di THE ONE, venduti all'interno dell'Unione Europea rispettano i requisiti della Direttiva 2011/65/UE sulla restrizione dell'uso di determinate sostanze pericolose nelle apparecchiature elettriche ed elettroniche ("RoHS rifiuta" o "RoHS 2").

Direttiva sulle apparecchiature radio e di telecomunicazione

MARCHIO CE



THE ONE dichiara che il dispositivo wireless riportato in questa sezione è conforme ai requisiti essenziali e ad altre pertinenti disposizioni della Direttiva 2014/53/UE.

Indice

1. Contenuto della confezione
2. Panoramica del prodotto
3. Montaggio e configurazione
4. Ricaricare lo scooter
5. Viaggiare sullo scooter
6. Soluzioni tecniche "fai da te"
7. Configurazione App
8. Istruzioni di sicurezza
9. Manutenzione e cura quotidiana
10. Specifiche tecniche
11. Dichiarazione legali e marchi registrati
12. Informazioni sul servizio assistenza



ATTENZIONE!



PERICOLO!

INFORMAZIONI INTERESSANTI SULLO SCOOTER THE ONE



L'aggiunta di accessori e componenti non corretti o progettati per questo scooter può causare danni a quest'ultima e compromettere la sicurezza del suo funzionamento. Questo può dare origine a situazioni di guida pericolose, cadute e incidenti.



Non aggiungete mai da soli attrezzature al vostro scooter e non tentate di mai di modificarlo da soli.

ACCESSORI



Scegliete sempre gli accessori e i componenti per le modifiche insieme a un rivenditore specializzato e che abbia ricevuto una formazione specifica. In riferimento agli accessori e al peso supplementare che implicano, tenete sempre conto anche del peso massimo consentito dallo scooter.

Grazie per aver scelto THE ONE

Gentile cliente **THE ONE**,

congratulazioni per aver acquistato un nuovo scooter **THE ONE**.

Avete acquistato uno scooter che sarà sicuramente all'altezza delle vostre aspettative di qualità, funzione e caratteristiche di guida.

Per potervi garantire la massima sicurezza quando usate questo prodotto, vi invitiamo a leggere con attenzione il presente manuale delle istruzioni.

Con l'acquisto di questo scooter **THE ONE** avete scelto un prodotto di qualità. Il vostro nuovo scooter **THE ONE** è stato realizzata con parti sviluppate e prodotte con precisione.

In questo manuale troverete raccolta una serie di consigli sull'uso dello scooter **THE ONE** nonché informazioni interessanti sulle sue caratteristiche costruttive, sulla cura e sulla manutenzione. Vi invitiamo a leggere con attenzione questo manuale delle istruzioni per l'uso, anche se siete utenti esperti.



ATTENZIONE!

Utilizzare sempre il freno elettrico e il freno a pedale per l'arresto di emergenza. Altrimenti si rischiano cadute e/o collisioni generate dal mancato raggiungimento della massima capacità di frenata.

1. Contenuto della confezione

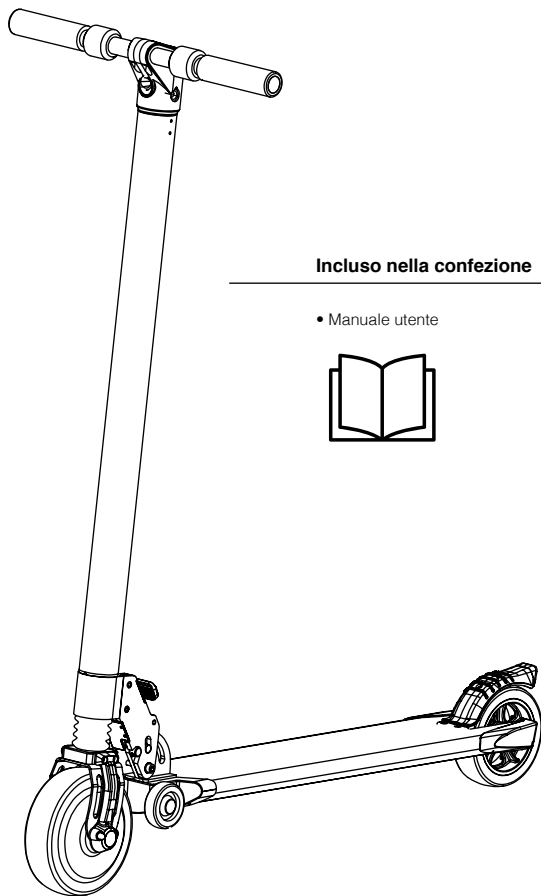

Incluso nella confezione

- Manuale utente



Accessori

- Kit utensili
- Adattatore di ricarica

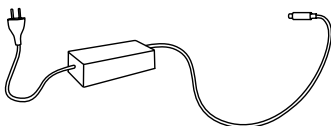

2. Panoramica del prodotto

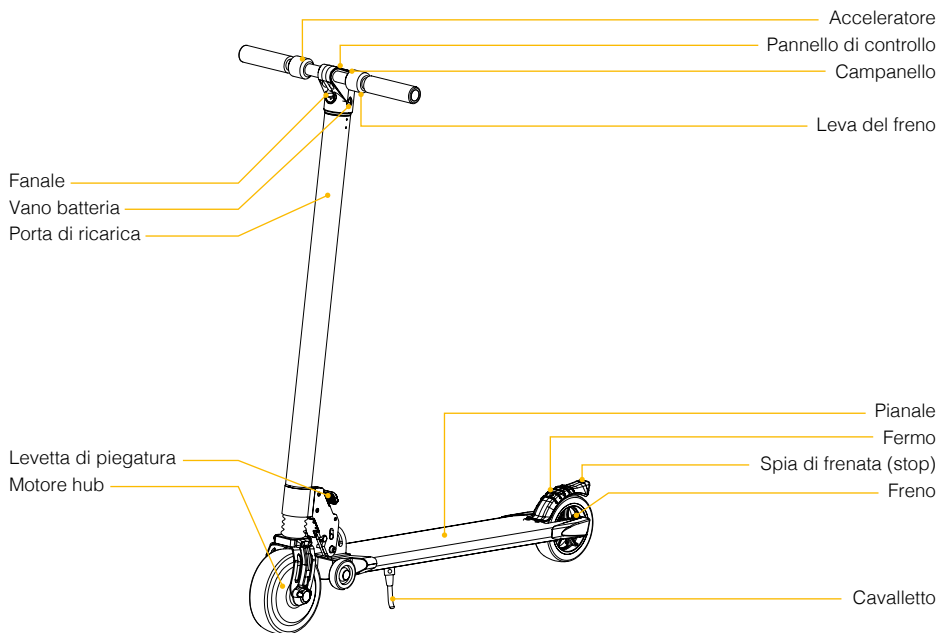

Pannello di controllo

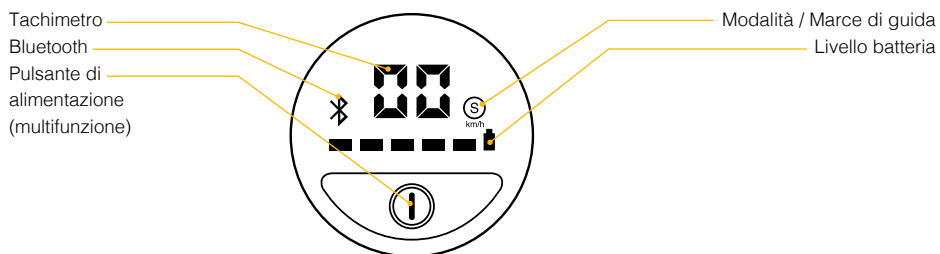

Uso del pannello di controllo

1. La capacità e la velocità della batteria vengono visualizzate istantaneamente in base allo stato di marcia.
2. Premere brevemente (0) per accendere lo scooter, premere a lungo (3 secondi) per spegnere.
3. Dopo aver acceso lo scooter, premere brevemente (0) per accendere la luce anteriore e premere di nuovo brevemente (0) per spegnerlo.
4. Dopo aver acceso lo scooter, premere brevemente (0) due volte per cambiare le marce:
senza "S" significa modalità bassa velocità,
con "S" significa modalità media velocità,
con "S" rossa significa modalità ad alta velocità.
5. È possibile controllare lo scooter con APP dopo averlo collegato con il dispositivo Bluetooth.

3. Montaggio e configurazione

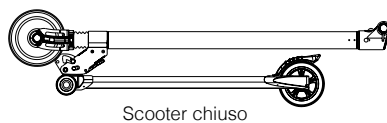
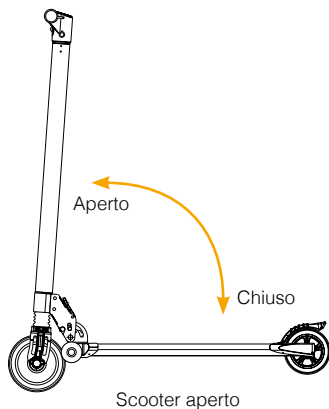

Sistema di chiusura

1. Accertarsi che lo scooter sia stato spento, chiuso ed il cavalletto piegato.
2. Usare la mano o la gamba per piegare l'asta del manubrio fino in fondo al pianale, attivare la levetta di piega.
3. Metti giù il manubrio fino a sentire il suono "clic".

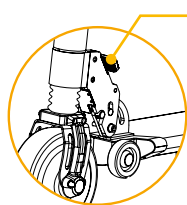

Premere la
leva



Piega fino in fondo
(in chiusura) dopo
l'apertura della leva

Sistema di apertura

1. Fermare la base e sollevare l'asta del manubrio, aprire completamente fino a sentire il suono "clic".
2. Premere l'interruttore e renderlo attivo.

ATTENZIONE! Se non senti il suono "clic", devi premere la levetta di piega.

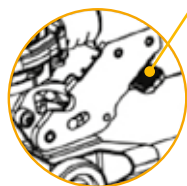

Premere la
leva

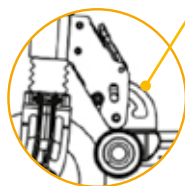

Piega fino in fondo
(in apertura) dopo
l'apertura della leva

Assemblaggio dello scooter

Incluso nella borsa:

- Impugnatura sinistra e impugnatura destra.

Metodo di assemblaggio:

- Ruotare l'impugnatura sinistra in senso orario e bloccarlo secondo la direzione illustrata.
- Tira l'impugnatura destra in senso antiorario per stringere.

Prima del montaggio

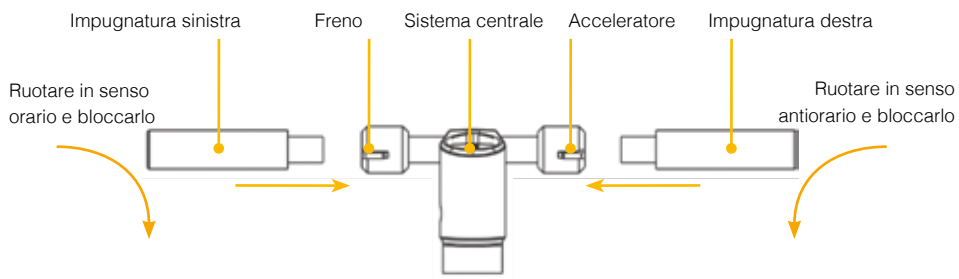

Dopo il montaggio

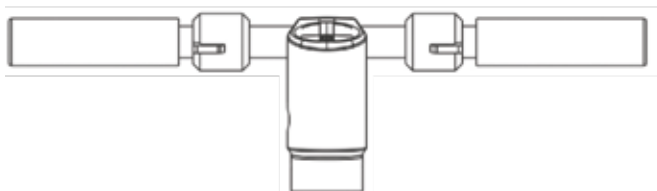

Piegare le istruzioni di regolazione del gioco:

1. Quando lo spazio di piegatura del dispositivo è troppo grande, la vite superiore può essere ruotata a destra con un chiavino esagonale. Le chiavi e le viti sinistra e destra devono essere regolate.
2. Attenzione: prima della regolazione, assicurarsi che il veicolo si trovi in modalità di blocco. Dopo la regolazione, assicurarsi che il pulsante e possa essere utilizzato normalmente. Il perno di chiusura può normalmente essere posizionato verso il basso.

Viti di regolazione

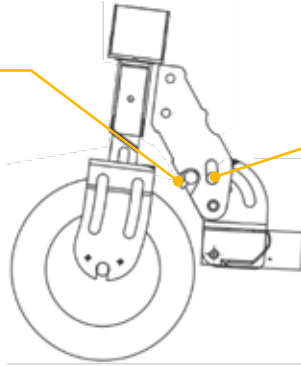

Posizione del perno di blocco

Descrizione della sospensione per l'assorbimento degli urti posteriori

1. La sospensione posteriore può essere regolata in base alle proprie preferenze.
Ruotando a destra aumenterà la forza della sospensione, mentre ruotando a sinistra diminuirà.
2. Strumento di regolazione: chiave inglese.

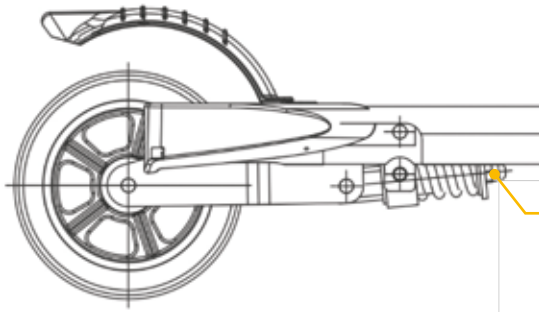

Regolazione del dado

4. Ricaricare lo scooter

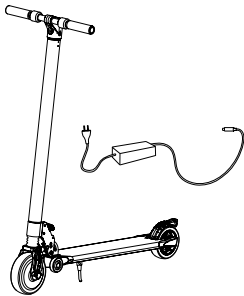

Sollevare la protezione in gomma



Collegare l'adattatore di alimentazione nella porta



Una volta conclusa la ricarica, reinstallare la protezione in gomma

5. Viaggiare sullo scooter

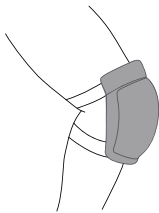
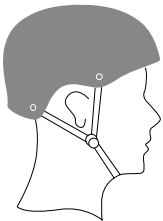

Indossare caschi e ginocchiere per proteggersi da eventuali cadute e lesioni, soprattutto quando si impara a utilizzare lo scooter.

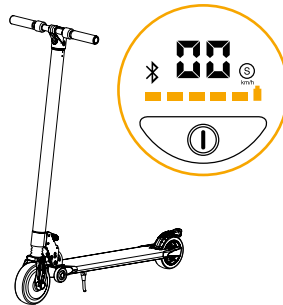

1. Accendere lo scooter e verificare lo stato della batteria.



2. Salire sul pianale con un piede e darsi una leggera spinta con quello al suolo

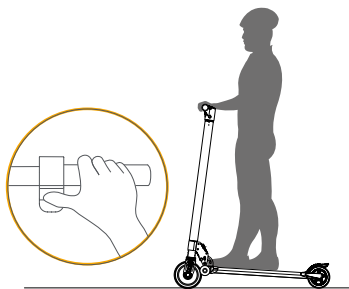

3. Quando lo scooter inizia a muoversi, mettere entrambi i piedi sul pianale e premere l'acceleratore

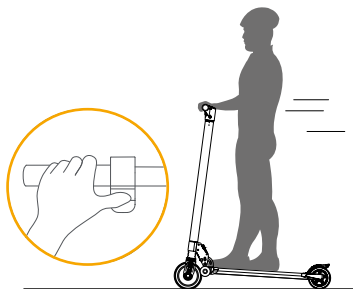

4. Premere la leva del freno per rallentare o una frenata decisa.

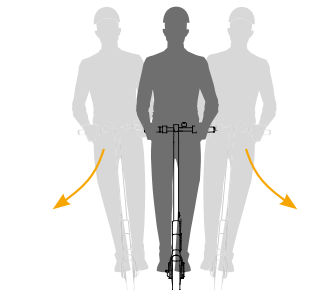

5. Inclinare il corpo nella direzione di sterzata mentre si svolta, ruotando lentamente il manubrio

6. Soluzioni tecniche “fai da te”

PROBLEMA	POSSIBILI CAUSE	SOLUZIONI
L'e-scooter non si accende	<ol style="list-style-type: none">1. La batteria è completamente scarica.2. Il cavo elettrico di connessione della batteria è scollegato.3. Display difettoso.4. Batteria difettosa.	<ol style="list-style-type: none">1. Caricare la batteria.2. Verificare il percorso dei cavi elettrici.3. Sostituire il display.4. Sostituire la batteria.
Il motore dell'e-scooter elettrico non funziona correttamente.	<ol style="list-style-type: none">1. Cavi elettrici scollegati.2. Leva dell'acceleratore difettosa.3. Leva del freno difettosa.4. Centralina difettosa.5. Motore difettoso.	<ol style="list-style-type: none">1. Verificare il percorso dei cavi elettrici.2. Sostituire la leva.3. Sostituire la leva.4. Sostituire la centralina.5. Sostituire la ruota motore.
L'e-scooter non frena correttamente.	<ol style="list-style-type: none">1. Freno posteriore difettoso.2. Leva del freno difettosa.	<ol style="list-style-type: none">1. Sostituire il freno posteriore.2. Sostituire la leva.
Indicazioni sbagliate sul display.	<ol style="list-style-type: none">1. Display difettoso.2. Centralina difettosa.	<ol style="list-style-type: none">1. Sostituire il display.2. Sostituire la centralina.
La batteria dell'e-scooter non si ricarica.	<ol style="list-style-type: none">1. Caricabatterie sbagliato.2. Caricabatterie difettoso.3. Batteria difettosa.	<ol style="list-style-type: none">1. Verificare la tensione del caricabatterie.2. Sostituire il caricabatterie.3. Sostituire la batteria.



ATTENZIONE!

Per un corretto funzionamento e utilizzo del vostro e-scooter è consigliabile controllare lo stato delle viti. Se necessario, avvitarle le viti installate, indicate in figura.

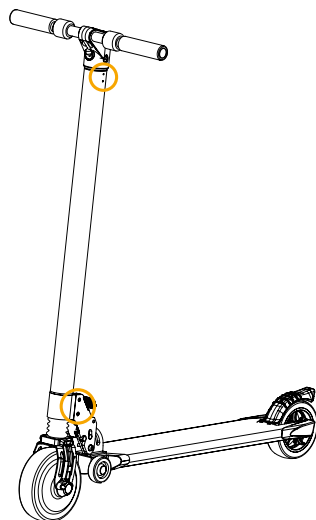

7. Configurazione App

Controlla e interagisci con il tuo THE ONE Scooter attraverso l'app **MyTHEONE**.



Disponibile in download su:



Sistema ANDROID

1. Il sistema Android deve essere 4.4 o superiore
2. Cercare su Google Play l'App **MyTHEONE**
3. Scaricare e installare l'App.



Sistema IOS

1. Il sistema iOS deve essere 12.1 o superiore
2. Cercare su App Store l'App **MyTHEONE**
3. Scaricare e installare l'App.

1. Accendere lo scooter. Un'icona Bluetooth lampeggiante indica che lo scooter è in attesa di una connessione. Avviare l'applicazione e fare clic su "Ricerca di dispositivi" per connettersi allo scooter che emetterà un segnale acustico quando sarà connesso. L'icona Bluetooth smetterà di lampeggiare e resterà illuminata.

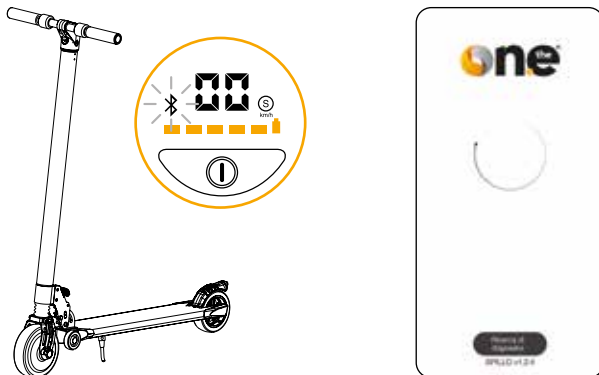

2. Ora è possibile iniziare ad utilizzare lo scooter, controllare lo stato con l' App e interagire con le sue molteplici funzioni.



7.1. Gestione App

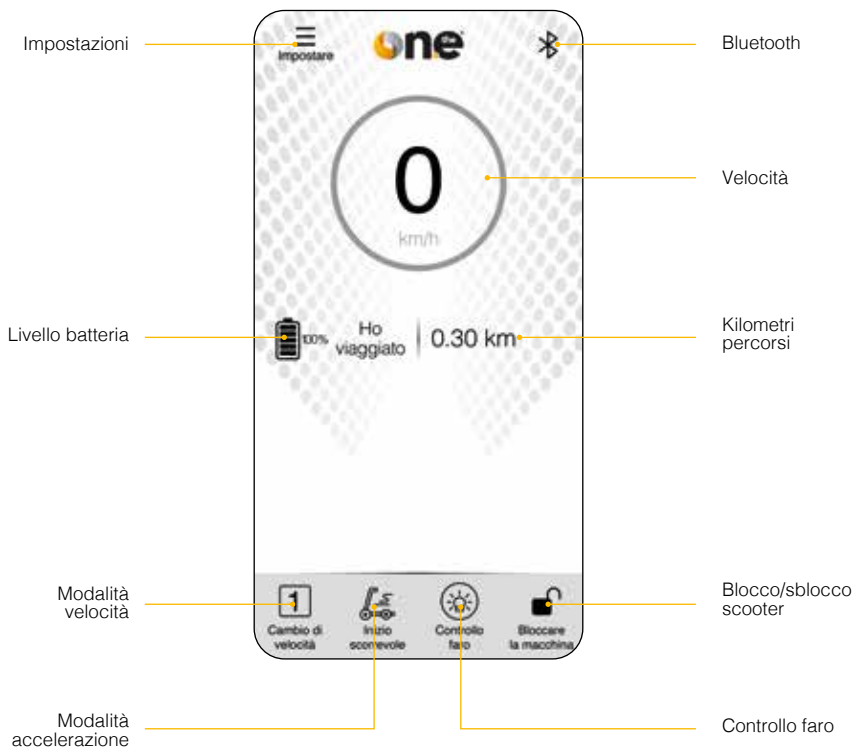

1. Impostazioni

- Calibrazione del freno a farfalla
- Sensibilità del freno consente di regolare la forza del freno da 0 a 255
- Impostazioni accelerazione: consente di regolare l'accelerazione da 0 a 255
- Impostazione della crociera: consente di attivare/disattivare il blocco della velocità
- Metrico e imperiale: consente di cambiare l'unità di velocità da Km a Miglia
- Chilometraggio zero: consente di azzerare il chilometraggio
- Automobile di lusso: info sullo stato dello scooter
- Aggiorna firmware: verifica se ci sono aggiornamenti
- Circa SPILLO: info sull'app



2. Modalità velocità



La velocità può essere modificata tra: bassa velocità, media velocità e alta velocità.



Sull'App apparirà il numero 1 su "Cambio Velocità".
Sul display non risulterà nulla.

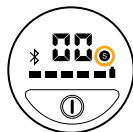

Sull'App apparirà il numero 2 su "Cambio Velocità".
Sul display risulterà un'icona "S".

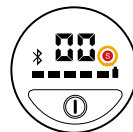

Sull'App apparirà il numero 3 su "Cambio Velocità".
Sul display risulterà un'icona "S" rossa.

3. Modalità accelerazione

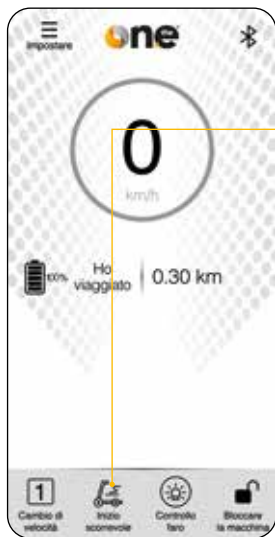

Inizio scorrevole:
l'accelerazione è
consentita solo in
seguito a una spinta.

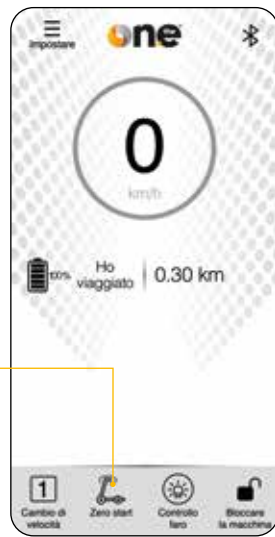

Zero start:
lo scooter può
accelerare da fermo.

4. Controllo fari

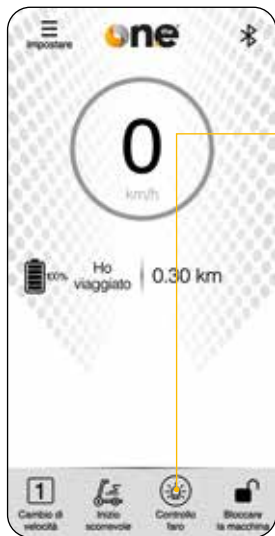

Faro spento

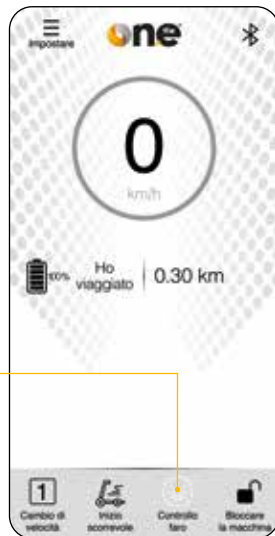

Faro acceso

5. Blocco scooter



Scooter sbloccato

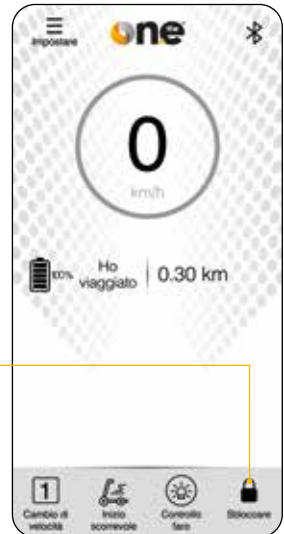

Scooter bloccato

8. Istruzioni di sicurezza



Non utilizzare lo scooter in caso di pioggia

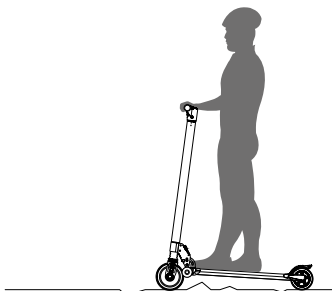

Mantenere una velocità compresa tra 5 e 10 km/h quando si attraversano rallentatori, soglie di ascensori, strade accidentate o altre superfici non uniformi. Piegarle leggermente le ginocchia per meglio adattarsi a questo tipo di superfici

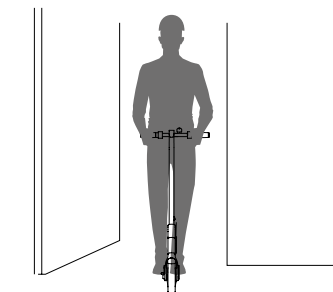

Prestare attenzione a porte, ascensori e altri ostacoli in altezza

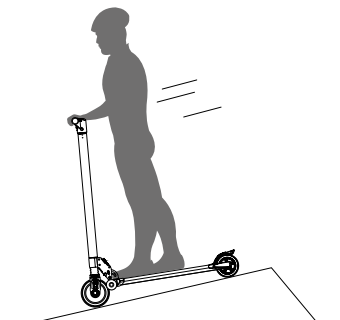

Non accelerare in discesa

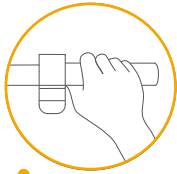

Non premere l'acceleratore quando si conduce lo scooter a mano

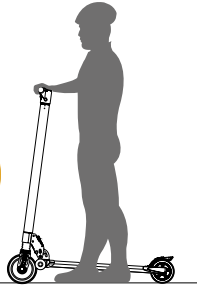

Prestare attenzione ad evitare sempre gli ostacoli

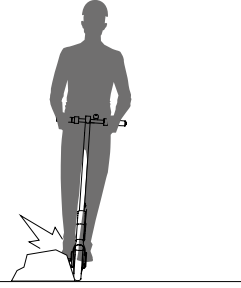

Non appendere borse o altri oggetti pesanti alla barra del manubrio

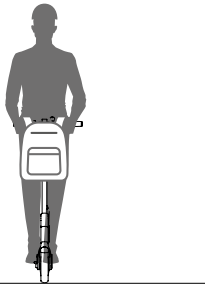

Tenere sempre entrambi i piedi sul pianale



Situazioni pericolose da evitare

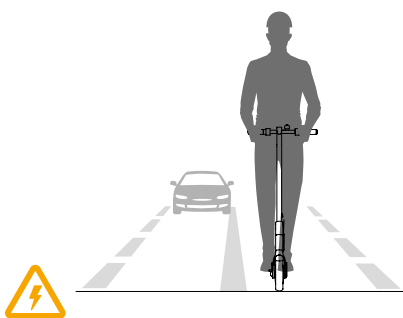

Non percorrere corsie riservate al traffico automobilistico o transitare in aree residenziali in cui possono circolare sia veicoli che pedoni

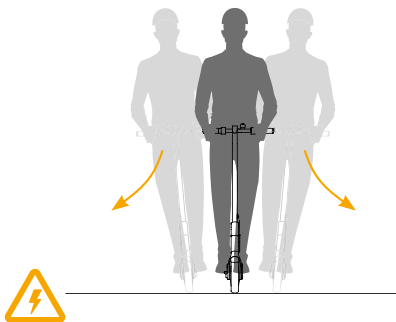

Non sterzare bruscamente il manubrio durante la marcia ad alta velocità

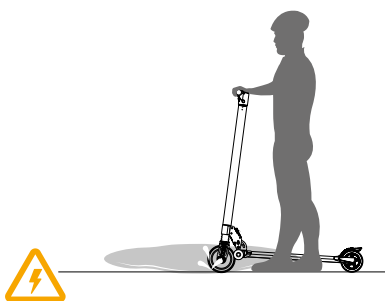

Non entrare in pozzanghere con un livello d'acqua superiore ai 2 cm



Non viaggiare sullo scooter insieme ad altre persone, bambini inclusi

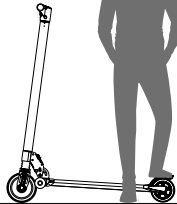

Non poggiare i piedi sul parafango posteriore

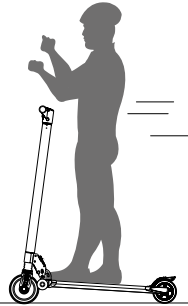

Tenere sempre le mani salde sul manubrio

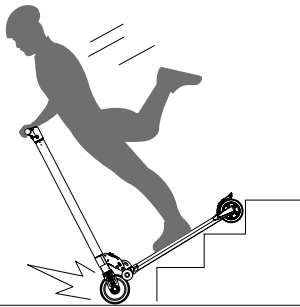

Non cercare di salire o scendere le scale e superare ostacoli saltando

Promemoria di sicurezza

- Questo scooter elettrico è un dispositivo concepito per il tempo libero. Quando utilizzato in aree pubbliche è però di fatto considerato veicolo, soggetto a tutti i rischi correlati. Per la propria sicurezza, seguire le istruzioni riportate nel manuale e rispettare sempre le regole previste dal codice della strada stabilito dalle istituzioni e dalle agenzie normative.
- È comunque necessario essere consapevoli che i rischi non possono essere evitati in toto, in quanto anche le altre persone possono violare il codice della strada e guidare in maniera azzardata e che la possibilità di essere coinvolti in incidenti è la stessa di quando si cammina o si utilizza la bicicletta. Più veloce è la marcia dello scooter, più tempo sarà necessario per fermarlo. Su superfici molto lisce, lo scooter può scivolare, perdere l'equilibrio e provocare persino cadute. È quindi necessario prestare la massima attenzione, mantenere una velocità e una distanza corrette, in particolare quando non si conosce il luogo in cui si circola.
- Rispettare il diritto di precedenza dei pedoni. Cercare di non cogliere di sorpresa pedoni, in particolare i bambini, quando ci si trova alla guida. Quando ci si trova a viaggiare dietro a dei pedoni, suonare il campanello per segnalare la propria presenza e rallentare lo scooter per sorpassarli alla loro sinistra (regola valida nei paesi in cui i veicoli procedono a destra). Quando ci si trova a guidare in mezzo a gruppi di pedoni, mantenersi a destra e procedere a bassa velocità.
- Rispettare scrupolosamente le istruzioni di sicurezza previste dal manuale, in particolare nei paesi in cui sono assenti specifiche norme e regolamenti in merito agli scooter elettrici. THE ONE non sarà responsabile per eventuali danni economici, danni fisici, incidenti, contenziosi e altri conflitti di interesse risultanti da azioni commesse in violazione alle istruzioni fornite.
- Non affidare lo scooter a persone che non ne conoscono il funzionamento. Quando lo si presta ad altri, è necessario assumersi la responsabilità che questi ne conoscano il funzionamento e che indossino i dispositivi di protezione individuale.
- Controllare lo scooter prima di ogni utilizzo. Quando si notano componenti allentati o si rilevano avvisi di batteria scarica, pneumatici sgonfi, usura eccessiva, rumori insoliti, malfunzionamenti o altre condizioni anomale, interrompere immediatamente l'uso dello scooter e contattare l'assistenza.

9. Manutenzione e cura quotidiana

Pulizia e conservazione

Se sul corpo dello scooter sono presenti delle macchie, pulirlo con un panno umido. Se non è possibile rimuoverle, applicare del dentifricio e rimuoverlo con un comune spazzolino, quindi passare uno straccio umido. Se nelle parti in plastica sono visibili dei graffi, utilizzare carta o altri materiali abrasivi per rimuoverli.

Note: non pulire lo scooter con alcool, benzina, cherosene o altri solventi chimici volatili o corrosivi per evitare danni agli pneumatici. Non lavare lo scooter con un getto d'acqua ad alta pressione. Durante la pulizia, accertarsi che lo scooter sia spento, il cavo di ricarica sia staccato e la protezione in gomma sia chiusa per evitare che eventuali infiltrazioni d'acqua possano provocare scosse elettriche o altri gravi problemi.

Quando lo scooter non viene utilizzato, parcheggiarlo in un luogo chiuso, asciutto e fresco. Non parcheggiarlo all'esterno per lunghi periodi di tempo. Un'esposizione eccessiva alla luce del sole, un eccessivo riscaldamento o raffreddamento accelera l'invecchiamento dei pneumatici e compromette la durata della vita utile del gruppo batteria.

Per un corretto funzionamento e utilizzo del vostro e-scooter è consigliabile controllare lo stato delle viti. Se necessario, avvitare le viti installate.

Manutenzione della batteria

1. Utilizzare gruppi batteria originali. L'utilizzo di altri gruppi o marchi potrebbero compromettere la sicurezza;
2. Non toccare i contatti Non smontare o forare la protezione. Tenere i contatti lontani da oggetti metallici per impedire il corto circuito, situazione in grado di provocare danni alla batteria, lesioni e persino il decesso dell'utente;
3. Utilizzare un adattatore di alimentazione originale per evitare possibili danni o lo svilupparsi di incendi;
4. L'utilizzo improprio delle batterie usate può provocare gravissimi danni ambientali. Per proteggere l'ambiente è necessario seguire le normative locali per smaltire correttamente le batterie usate.
5. Dopo ogni utilizzo, ricaricare completamente la batteria per prolungarne la vita utile.

Non collocare la batteria in ambienti con temperature superiori ai 50 °C o inferiori a -20 °C (ad es. non lasciare lo scooter o il gruppo batteria in un'auto parcheggiata in pieno sole per un lungo periodo di tempo). Non gettare il gruppo batteria nel fuoco in quanto potrebbe danneggiare irrimediabilmente la batteria, surriscaldarla e generare ulteriori incendi. Se si prevede di non utilizzare lo scooter per più di 30 giorni, caricare completamente la batteria e parcheggiarlo in un luogo secco e fresco. Ricordare di ricaricare lo scooter ogni 60 giorni per evitare possibili danni alla batteria, non coperti dalla garanzia limitata.

Ricaricare sempre la batteria prima che si scarichi completamente per prolungare la vita utile della batteria. Il gruppo batteria funziona meglio a temperatura ambiente mentre le sue prestazioni diminuiscono quando la temperatura è inferiore a 0 °C. Ad esempio, quando la temperatura è inferiore a -20 °C, la velocità di marcia è di appena la metà o inferiore a quella normale. Quando la temperatura aumenta, la velocità di marcia rientra nei valori normali.

Nota: lo scooter THE ONE completamente carico ha un'autonomia di 120-180 giorni. Il chip intelligente integrato mantiene un registro delle ricariche e degli scaricamenti. I danni causati da lunghi periodi di mancata ricarica sono irreversibili e non coperti dalla garanzia limitata. Una volta danneggiata, la batteria non può più essere ricaricata (è di fatto vietato ai normali utenti smontare il gruppo batteria in quanto potrebbe sussistere il rischio di scosse elettriche, corto circuito o verificarsi gravi incidenti a livello di sicurezza).

10. Specifiche tecniche

Velocità Max 20 km/h

Motore 250W Brushless

**Computer di bordo che mostra la velocità,
modalità, batteria e connessione Bluetooth**

Ruota da 6,5" (ant.) e 5,5" (post.)

Freno elettrico (ant.) + flex fender (post.)

Ammortizzatori anteriore e posteriore

Telaio in alluminio pieghevole

Luci a LED anteriore e posteriore

Grado d'impermeabilità IPX4

Portata massima 100 kg

Cavalletto laterale

Segnalatore acustico

Connessione tramite App

Batteria al Litio 24V - 4Ah

Batteria integrata nel telaio

Tempo di ricarica 2,5 - 4 ore

Peso totale 9,9 kg

Autonomia Max 10-13 km*

Dimensioni aperto (LxAxP) 945x1.120x400mm

Dimensioni chiuso (LxAxP) 1.135x305x400mm

Imballo prodotto (LxAxP) 1.180x290x200mm

*L'autonomia massima può variare a seconda del peso del conducente, del tipo di guida e di percorso effettuato.

11. Dichiarazione legali e marchi registrati

THE ONE è un marchio commerciale registrato da V-ITA GROUP SpA (di seguito denominata V-ITA).

V-ITA si riserva tutti i diritti relativi al marchio. Tutti gli altri marchi e nomi commerciali sono dei rispettivi proprietari.

© 2020 THE ONE. Tutti i diritti riservati.

Questo manuale include tutte le funzioni e le istruzioni al momento della stampa.

Il prodotto effettivo può variare a causa di migliorie apportate al design e alle funzionalità.

12. Informazioni sul servizio assistenza



Gli utenti devono operare secondo questo manuale del prodotto, in caso motivo di difetti di produzione, secondo le disposizioni della legge, l'azienda soddisfa i suoi obblighi di garanzia.

Scaduto il periodo di garanzia sulle componenti principali, tutti gli interventi saranno a pagamento.

In caso di sostituzione della batteria oltre il periodo di garanzia, essa sarà fornita al prezzo corrente, ma la batteria deve essere riciclata 1:1, la batteria deve essere smaltita o restituita al produttore della batteria per garantire la sicurezza, in modo da non inquinare l'ambiente.



GARANZIA

24 MESI su tutte le parti meccaniche, ciclistiche ed elettriche.

6 MESI sulla batteria

SONO ESCLUSE DALLA GARANZIA tutte le parti soggette alla normale usura (a titolo esemplificativo ma non esaustivo, freni, maniglie, pneumatici e altre parti simili).



ATTENZIONE NON RIENTRANO IN GARANZIA:

Accessori installati dopo l'acquisto.

Malfunzionamenti causato da uso improprio o accessori non indicati.

Danni causati dall'installazione o dall'installazione di accessori impropri.

Danni di collisione causati da forze esterne.

Eventuali altri danni anche a componenti in garanzia laddove causati da uso improprio.

Sono esclusi dalla garanzia eventuali altri danni causati da usura.

In caso di difetto devono essere forniti: imballaggio completo, prodotto, tutti gli accessori allegati, ricevuta fiscale.

Instruction manual for use

This manual contains important information about safety and performance. Please observe the warnings and precautions contained in this manual before using THE ONE scooter.

If you lend the scooter to others for use, let users read the instructions carefully to minimize the possibility of accidents.

REGULATIONS

When using of the scooter, it is both necessary to follow the traffic regulations (Highway Code) enforced in your country. In most countries, driving a scooter does not require permits from the Authorities, or a Driving License. However, users are obliged to inquire about any driving permits and special rules for scooters with Local Authorities. It is possible to use the scooter on roads and on public roads only with the addition of the safety equipment, as established by law in the country of use (see the Highway Code).

European Union Declaration of Conformity Battery recycling information for the European Union



The batteries or their packaging are labeled in accordance with the European Directive 2006/66 / EC relating to batteries and accumulators as well as how to dispose of them appropriately. The Directive determines the general conditions for the return and recycling of batteries and accumulators used as intended in the territory of the European Union. This label is applied to different batteries to indicate that once their use is exhausted, they must not be thrown away, but disposed of according to the regulations under this Directive.

According to the European Directive 2006/66 / EC, they are labeled to indicate that they must be collected separately and recycled at the end of their use. The label affixed to the battery may also include a chemical symbol indicating metal content (Pb for lead, Hg for mercury and Cd for cadmium). Batteries and accumulators must not be disposed of as municipal mixed waste. It is necessary to follow the collection framework made available to customers for the return, recycling and treatment of batteries and accumulators. User collaboration is essential to minimize the potential effects of batteries and accumulators on the environment and human health, due to the potential presence of hazardous substances.

Community RoHS legislation (Restriction of Hazardous Substances Directive).

THE ONE products sold within the European Union comply with the requirements of Directive 2011/65 / EU on the restriction of the use of certain hazardous substances in electrical and electronic equipment ("RoHS recast" or "RoHS 2").

Radio and telecommunications equipment directive.

CE MARK



THE ONE declares that the wireless device reported in this section is in compliance with the essential requirements and other relevant provisions of Directive 2014/53 / EU.

Contents

1. Package Contents
2. Product Overview
3. Assembly and configuration
4. Charge the scooter
5. Travel on the scooter
6. DIY technical solutions
7. App setup
8. Safety instructions
9. Maintenance and care
10. Technical specifications
11. Legal and trademark declaration
12. Information on the assistance service



WARNING!



DANGER!

IMPORTANT INFORMATION ABOUT THE ONE SCOOTER



Adding accessories and components that are incorrect or not designed for this scooter can damage the scooter and compromise the safety of its operation. This can lead to dangerous driving situations, falls, and accidents.



Never add equipment to your scooter alone and never try to modify it yourself.

ACCESSORIES



Always choose the accessories and modification components together with a specialist dealer who has received specific training. When adding accessories/additional weight, always keep in mind the maximum weight allowed by the scooter.

Thank you for choosing THE ONE

Dear **THE ONE** customer,

congratulations on purchasing a new **THE ONE** scooter.

You have purchased a scooter that will surely be up to par with your expectations of quality, function, and driving expectations.

To ensure maximum safety when using this product, please read this instruction manual carefully.

With the purchase of this **THE ONE** scooter you have chosen a quality product. Your new **THE ONE** scooter has been built with precisely developed and manufactured parts.

In this manual you will find a series of tips on the use of **THE ONE** scooters, as well as important information on its construction features, care, and maintenance. Please read this instruction manual for use, even if you are an experienced user.



WARNING!

Always use the electric brake and the foot brake for emergency stop. Failure to do so raises the risk of falls and / or collisions caused by the inability to achieve maximum braking capacity.

1. Package contents

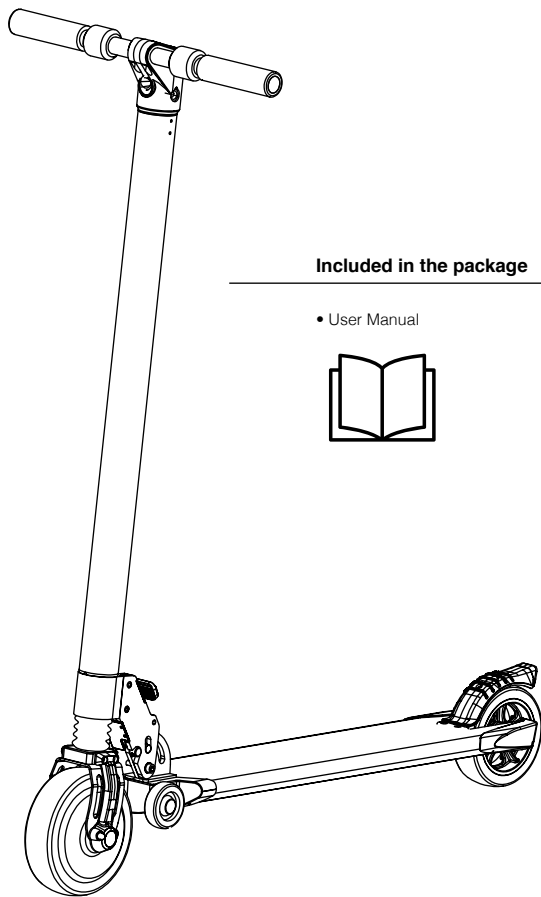

Included in the package

- User Manual



Accessories

- Tool kit
- Charging adapter

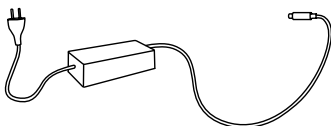

2. Product overview

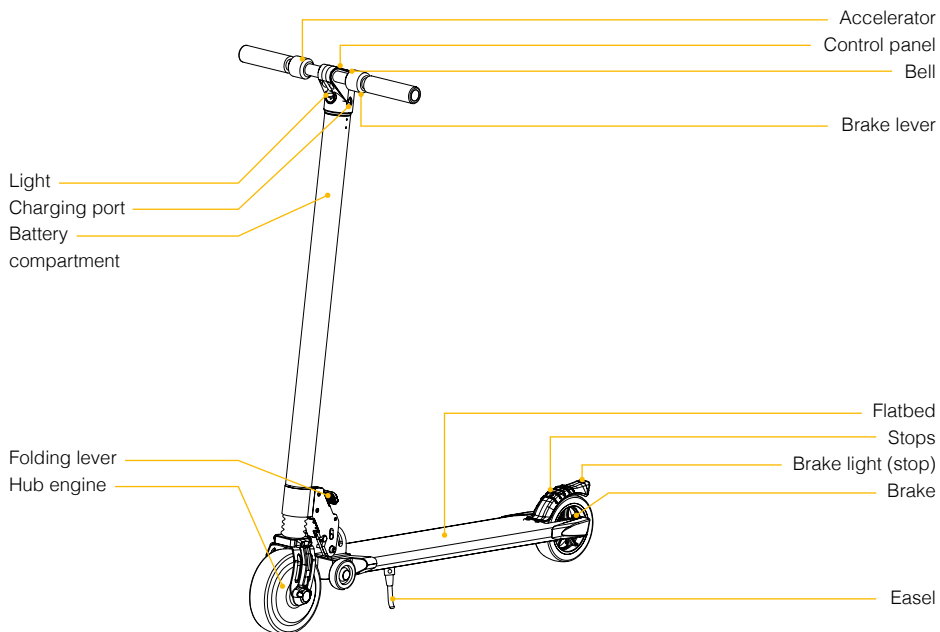

Control panel

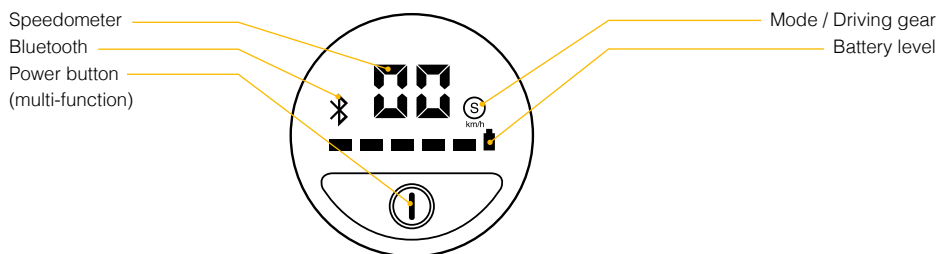

Using the control panel

1. The capacity and speed of the battery are displayed instantly according to the state of travel.
2. Short press (0) to turn on the scooter, long press (3 seconds) to turn off.
3. After turning on the scooter, press briefly (0) to turn on the front light and press briefly again (0) to turn it off.
4. After switching on the scooter, press briefly (0) twice to change gears:
without "S" means low speed mode,
with "S" means medium speed mode,
with "S" red means high speed mode.
5. You can control the scooter with APP after connecting it with the Bluetooth device.

3. Assembly and configuration

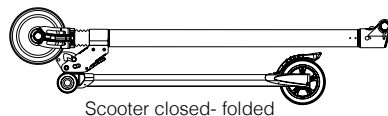
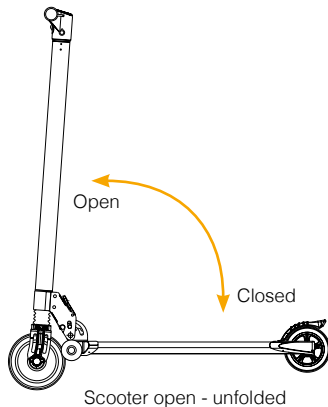

Closing system

1. Make sure the scooter has been turned off, closed and the stand is bent.
2. Use your hand or leg to bend the stem of the handlebar to the bottom of the floor, activate the folding lever.
3. Put the handlebar down until you hear the "click" sound.

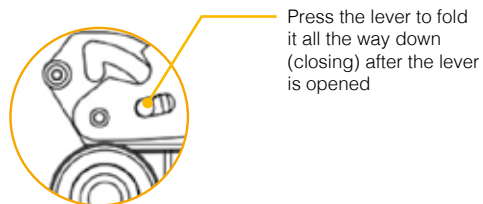
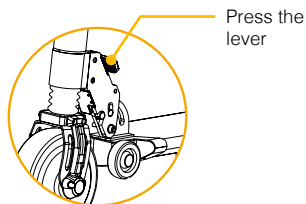

Opening system

1. Stop the base and lift the handlebar stem, open completely until you hear the "click" sound.
2. Press the switch and make it active.
WARNING! If you do not hear the "click" sound, you must press the folding lever.

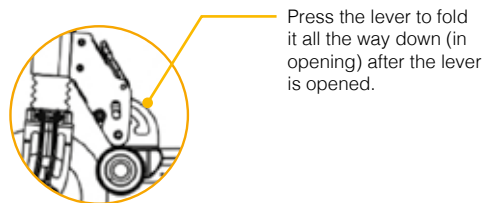
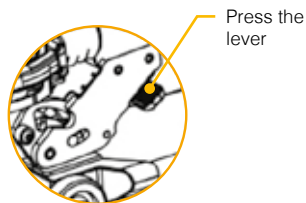

Scooter assembly

Included in the bag:

- Left hand grip and right hand grip.

Assembly method:

- Turn the left handle clockwise and lock it in the direction shown.
- Pull the right handle counterclockwise to tighten.

Before assembly

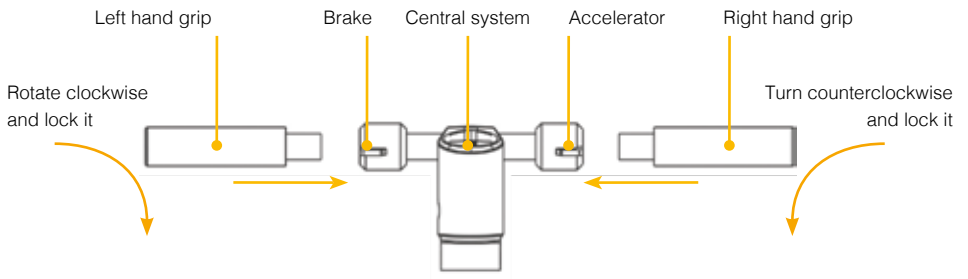

After assembly

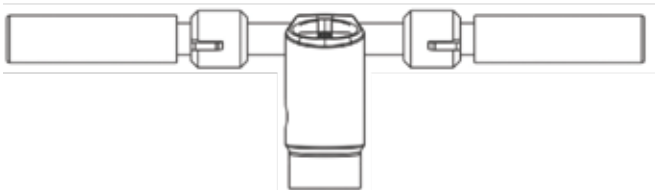

Folding adjustment instructions:

1. When the folding space of the device is too large, the upper screw can be turned to the right with a hexagonal key. The left and right keys and screws must be adjusted.
2. Attention: before adjusting, make sure the vehicle is in lockout mode. After adjustment, make sure the e button can be used normally. The locking pin can normally be positioned downwards.

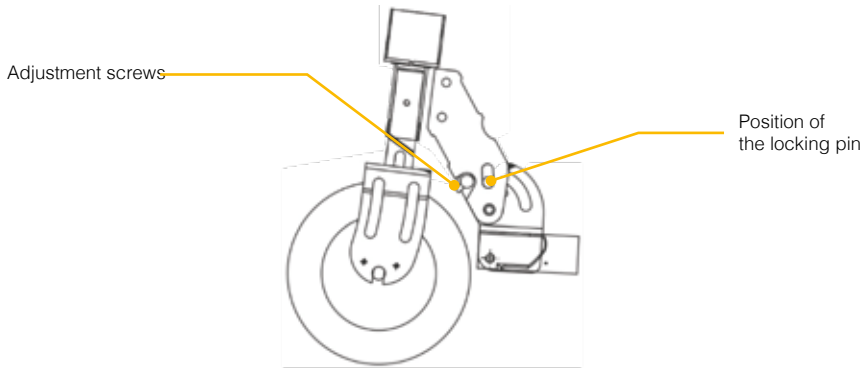

Description of the suspension for the absorption of rear impacts

1. The rear suspension can be adjusted to suit your preferences. Turning to the right will increase the strength of the suspension, while turning to the left will decrease.
2. Adjustment tool: wrench.

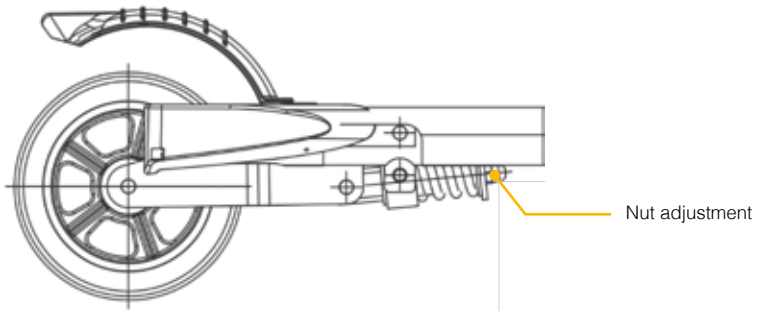

4. Recharge the scooter

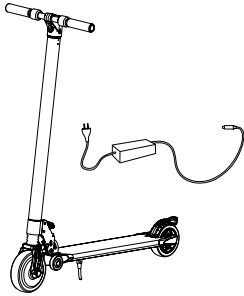

Lift the rubber protection



Connect the power adapter to the port



Once charging is complete, reinstall the rubber cover

5. Travel on the scooter

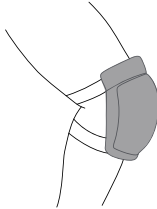
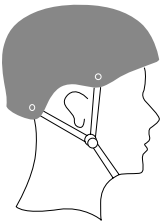

Wear helmets and knee pads to protect yourself from falls and injuries, especially when learning to use the scooter.

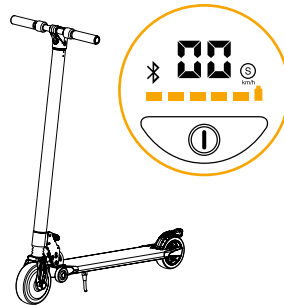

1. Turn on the scooter and check the battery status.

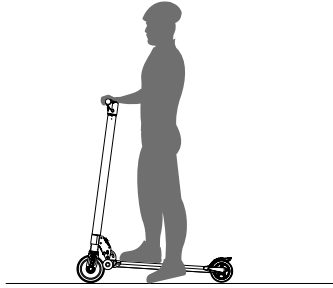

2. Get on the floor with one foot and give yourself a slight push with the one on the ground

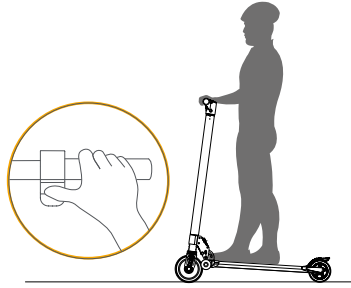

3. When the scooter starts to move, place both feet on the floor and press the accelerator

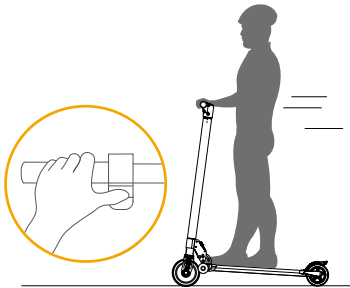

4. Press the brake lever to slow down or brake hard

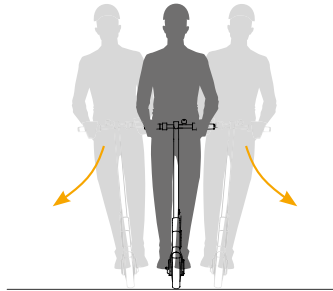

5. Tilt the body in the steering direction while turning, slowly turning the handlebar

6. DIY technical solutions

PROBLEM	POSSIBLE CAUSES	SOLUTIONS
E-scooter doesn't turn on.	<ol style="list-style-type: none">1. Low battery.2. Electric wires disconnect.3. Display faulty.4. Battery faulty.	<ol style="list-style-type: none">1. Recharge the battery.2. Verify the electrical wires routings.3. Replace display.4. Replace battery.
E-scooter motor doesn't work correctly.	<ol style="list-style-type: none">1. Electric wires disconnect.2. Accelerator lever faulty.3. Brake lever faulty.4. Controller faulty.5. Motor faulty.	<ol style="list-style-type: none">1. Verify the electrical wires routings.2. Replace lever.3. Replace lever.4. Replace controller.5. Replace motor wheel.
E-scooter doesn't brake correctly.	<ol style="list-style-type: none">1. Rear brake faulty.2. Brake lever faulty.	<ol style="list-style-type: none">1. Replace rear brake.2. Replace lever.
E-scooter wrong indications on display.	<ol style="list-style-type: none">1. Display faulty.2. Controller faulty.	<ol style="list-style-type: none">1. Replace display.2. Replace controller.
E-scooter battery doesn't recharge.	<ol style="list-style-type: none">1. Incorrect charger.2. Charger faulty.3. Battery faulty.	<ol style="list-style-type: none">1. Verify voltage value on charger.2. Replace charger.3. Replace battery.



WARNING!

For correct your e-scooter operation and use make sure the screws are tightened. If necessary tighten the screws, shown in the figure.

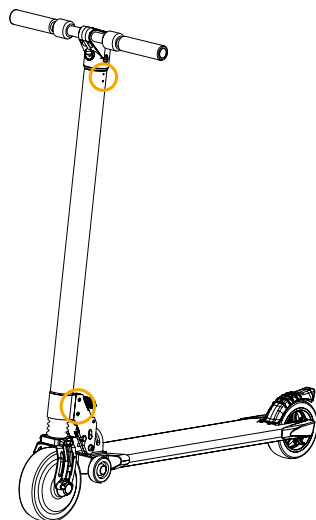

7. App setup

Check and interact with your THE ONE Scooter through the **MyTHEONE** app.



Available for download on:



ANDROID system

1. The Android system must be 4.4 or above
2. Search on Google Play for the **MyTHEONE** App
3. Download and install the App.



IOS system

1. The iOS system must be 12.1 or higher
2. Search the App for **MyTHEONE** App
3. Download and install the App.

1. Turn on the scooter. A flashing Bluetooth icon indicates that the scooter is waiting for a connection. Start the application and click on "Search for devices" to connect to the scooter that will emit an acoustic signal when connected. The Bluetooth icon will stop flashing and remain lit.



2. Now you can start using the scooter, check the status with the App and interact with its multiple functions.

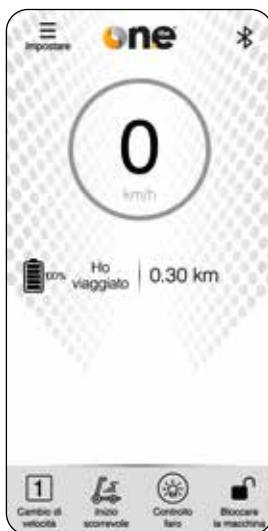

7.1. Operation App

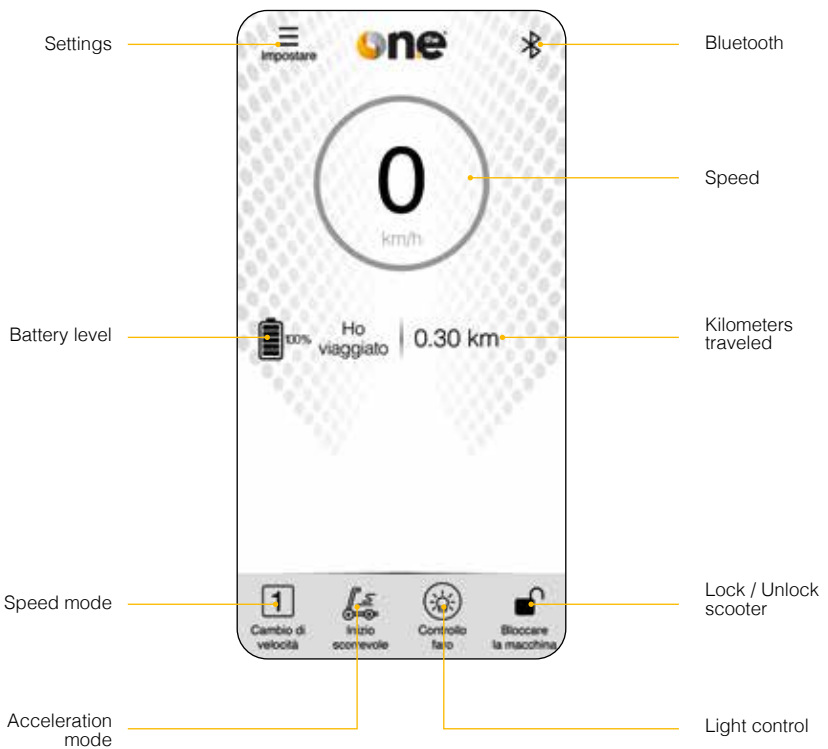

1. Setting

- Throttle brake calibration
- Braking sensitivity allows you to adjust the brake force from 0 to 255
- Acceleration settings: allows you to adjust the acceleration from 0 to 255
- Cruise setting: allows you to activate / deactivate the speed lock
- Metric and imperial: allows you to change the speed unit from Km to Miles
- Clear mileage: allows you to reset the mileage
- Car status: info on the status of the scooter
- Update firmware: check for updates
- About SPILLO: info about the app



2. Speed mode



The speed can be changed between: low speed, medium speed and high speed.



The number 1 will appear on the App on "Change Speed". Nothing will appear on the display.

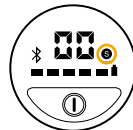
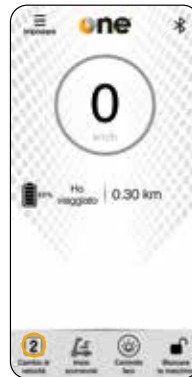

The number 2 will appear on the App on "Speed Change". An "S" icon will appear on the display.



The number 3 will appear on the App on "Speed Change". A red "S" icon will appear on the display.

3. Acceleration mode

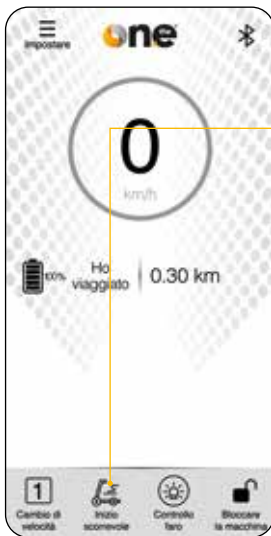

Sliding start:
acceleration is
allowed only after a
push.

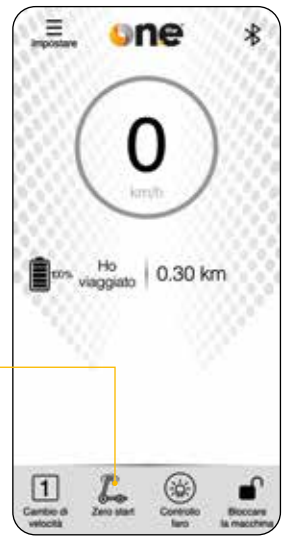

Zero start:
the scooter can
accelerate from a
standstill.

4. Light control

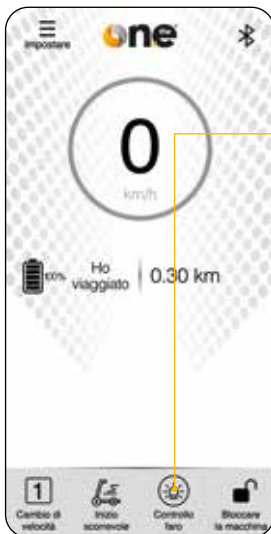

Light off

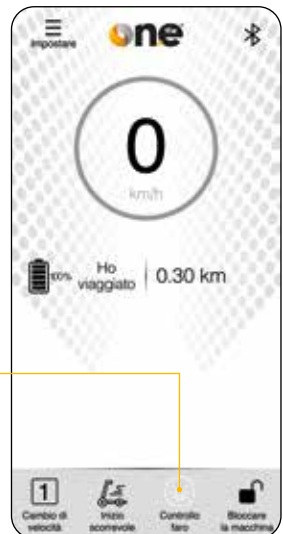

Light on

5. Lock scooter

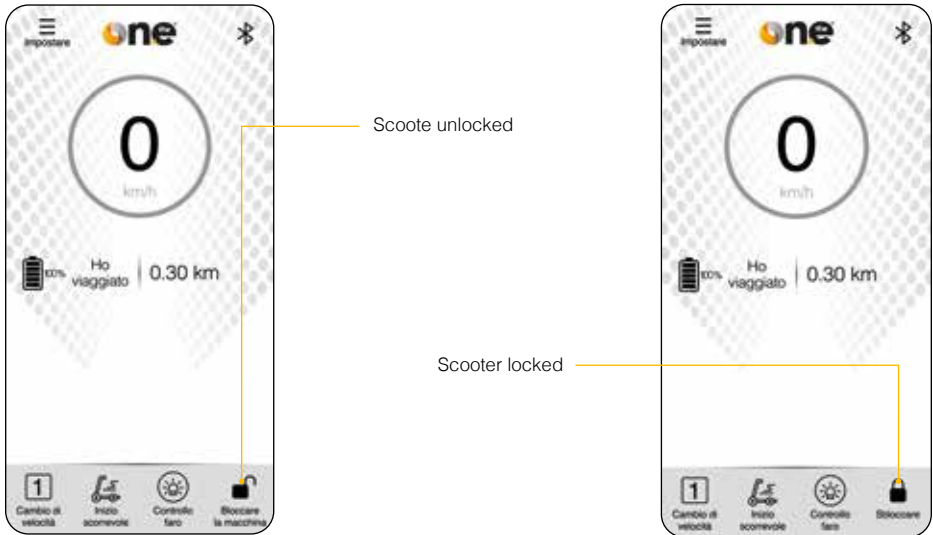

8. Safety instructions



Do not use the scooter in rain



Maintain a speed between 5 and 10 km/h when passing through slow-downs, lift thresholds, bumpy roads, or other uneven surfaces. Bend the knees slightly to better adapt to this type of surface

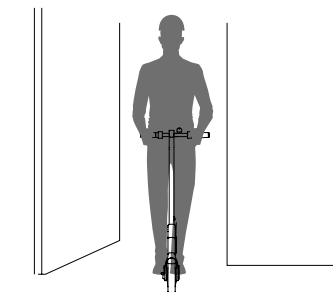

Pay attention to doors, elevators, and other obstacles

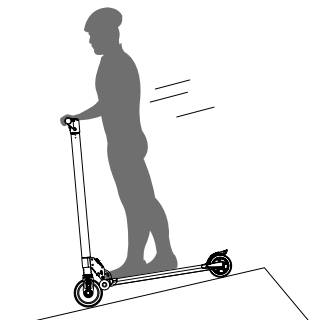

Do not accelerate downhill

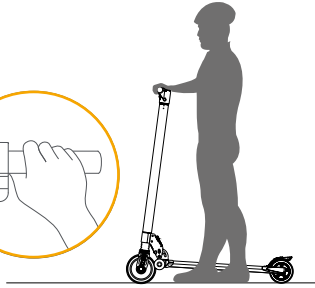
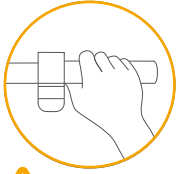

Do not press the accelerator when driving the scooter by hand

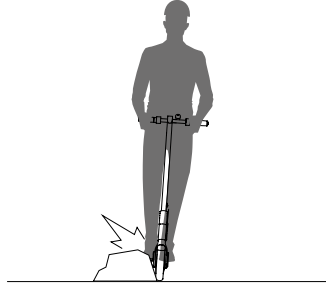

Be careful to always avoid obstacles

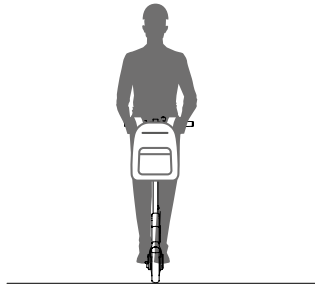

Do not hang bags or other heavy objects on the handlebar bar



Always keep both feet on the scooter

Hazardous situations to avoid

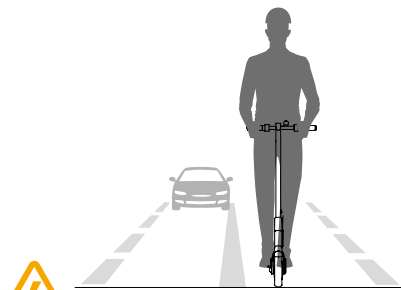

Do not drive in lanes reserved for car traffic or transit in residential areas where vehicles and pedestrians can circulate

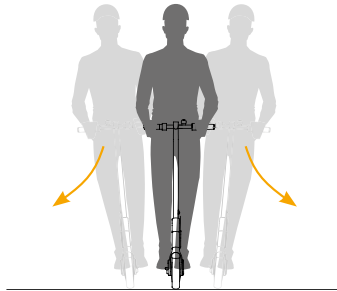

Do not turn the handlebar sharply when driving at high speed



Do not pass through puddles with a water level greater than 2 cm



Do not travel on the scooter with other people, including children

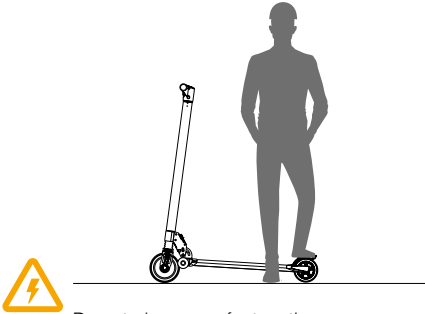

Do not place your feet on the mudguard



Always keep your hands firmly on the rear handlebar



Do not try to climb or descend stairs and overcome obstacles by jumping

Safety reminder

- This electric scooter is a device designed for leisure time. When used in public areas, however, it is considered a vehicle, subject to all related risks. For your own safety, follow the instructions in the manual and always respect the rules set by the highway code established by the institutions and regulatory agencies.
- It is however necessary to be aware that the risks cannot be avoided in full, as other people can violate the highway code, therefore increasing the possibility of being involved in accidents. The faster the scooter travels, the longer it will take to stop it. On very smooth surfaces, the scooter can slip, lose its balance and even cause falls. It is therefore necessary to pay the utmost attention, to maintain a safe speed and distance, especially when riding in unfamiliar areas.
- Respect the right of way for pedestrians. Try not to catch pedestrians by surprise, especially children, when you are driving. When you find yourself traveling behind pedestrians, ring the bell to signal your presence and slow down the scooter to pass them on their left (valid rule in the countries where the vehicles proceed to the right). When you are driving in groups of pedestrians, keep to the right and proceed at low speed.
- Strictly comply with the safety instructions provided in the manual, particularly in countries where specific rules and regulations regarding electric scooters are absent. THE ONE will not be liable for any economic damage, physical damage, accidents, disputes and other conflicts of interest resulting from actions committed in violation of the instructions provided.
- Do not entrust the scooter to people who do not know how to use it. When you lend it to others, you must take ensure that they know how it works and that they wear personal protective equipment.
- Check the scooter before each use. When you notice loose components or if you notice low battery warning, flat tires, excessive wear, unusual noises, malfunctions, or other abnormal conditions, stop using the scooter immediately and contact customer service.

9. Maintenance and daily care

Cleaning and storage

If there are stains on the body of the scooter, clean it with a damp cloth. If it is not possible to remove them, apply toothpaste and remove it with a common brush, then wipe with a damp cloth. If scratches are visible in the plastic parts, use sandpaper or other abrasive materials to remove them.

Notes: Do not clean the scooter with alcohol, gasoline, kerosene or other volatile or corrosive chemical solvents to avoid damaging the tires. Do not wash the scooter with a high pressure water jet. During cleaning, make sure the scooter is switched off, the charging cable is disconnected and the rubber protection is closed to prevent any water infiltration, which can cause electric shocks or other serious problems.

When the scooter is not in use, park it in an enclosed, dry and cool place. Do not park it outside for long periods of time. Excessive exposure to sunlight, excessive heating, or cooling accelerates aging of the tires and compromises the life of the battery pack.

For correct your e-scooter operation and use make sure the screws are tightened. If necessary tighten the screws.

Battery maintenance

1. Use original battery packs. The use of other brands could compromise safety.
2. Do not touch the anodes. Do not disassemble or puncture the guard. Keep the anodes away from metal objects to prevent short circuit situations that could cause damage to the battery, injury, or even the death of the user.
3. Use an original power adapter to avoid possible damage or fire.
4. Improper disposal of used batteries can cause serious environmental damage. To protect the environment you must follow local regulations to properly dispose of used batteries.
5. After each use, fully recharge the battery to prolong its life.

Do not place the battery in environments with temperatures above 50 ° C or below -20 ° C (eg do not leave the scooter or battery pack in a car parked in direct sunlight for a long period of time). Do not throw the battery pack into a fire as it could irreparably damage the battery, overheat it and generate further fires. If you plan not to use the scooter for more than 30 days, fully charge the battery and park it in a dry and cool place. Remember to recharge the scooter every 60 days to avoid possible damage to the battery, not covered by the limited warranty.

Always recharge the battery before it is completely discharged to prolong the life of the battery. The battery pack works best at room temperature while its performance decreases when the temperature is below 0 ° C. For example, when the temperature is below -20 ° C, travel speed is only half or less than normal. When the temperature increases, the travel speed is within normal range.

Note: The fully charged scooter THE ONE has a range of 120-180 days. The integrated smart chip maintains a record of reloads and downloads. Damages caused by long periods of non-recharging are irreversible and not covered by the limited warranty. Once damaged, the battery can no longer be recharged (it is in fact forbidden for regular users to disassemble the battery pack as there may be a risk of electric shock, short circuit or serious safety incidents occur).

10. Technical specifications

Max speed 20 km/h

Motor 250W Brushless

**Trip computer showing speed,
mode, battery and Bluetooth connection**

Wheel 6,5" (fr.) and 5,5" (rr.)

Electric brake (fr.) + flex fender (rr.)

Front and rear suspension

Folding aluminum frame

Front and rear LED lights

Waterproof rating IPX4

Maximum weight capacity 100 kg

Side stand

Acoustic signal

Connection via App

Lithium battery 24V - 4Ah

Battery integrated in the frame

Charging time 2,5 - 4 hours

Total weight 9,9 kg

Max autonomy 10-13 km*

Opened e-scooter dimensions (LxAxP) 945x1.120x400mm

Folded e-scooter dimensions (LxAxP) 1.135x305x400mm

Packaging (LxAxP) 1.180x290x200mm

* The maximum range may vary depending on the weight of the driver, the type of driving and the route taken.

11. Legal and trademark declaration

THE ONE is a trademark registered by V-ITA GROUP SpA (hereinafter referred to as V-ITA).

V-ITA reserves all rights relating to the brand. All other trademarks and trade names are those of their respective owners.

© 2020 THE ONE. All rights reserved.

This manual includes all functions and instructions at the time of printing.
Actual product may vary due to improvements in design and functionality.

12. Information about the assistance service



Users must operate according to this product manual, in case of production defects, according to the provisions of the law, the company fulfills its warranty obligations.

After the warranty period has expired on the main components, all services will be subject to payment.

In case of battery replacement beyond the warranty period, the battery will be supplied at the current price, but the battery must be recycled 1:1, the battery must be disposed of or returned



to the battery manufacturer to ensure safe disposal.

WARRANTY

24 MONTHS on all mechanical, bicycle and electric parts.

6 MONTHS on the battery.

NOT EXCLUDED FROM THE WARRANTY All parts subject to normal wear and tear are (by way of example, but not limited to, brakes, handles, tires and other similar parts).



THE FOLLOWING ARE NOT COVERED UNDER THE WARRANTY:

Accessories installed after purchase.

Malfunctions caused by improper use or accessories not indicated.

Damage caused by installation or installation of improper accessories.

Collision damage caused by external forces.

Any other damage also to components under warranty where caused by improper use. Any other damages caused by wear are excluded from the warranty.

In case of defect, the following must be provided: complete packaging, product, all accessories attached, and original invoice.

Note

 **one** **the** [®]





#theone

