

TechniSat



DIGITRADIO 3

CONTENTS

DEUTSCH	3-44
ENGLISH.....	47-88
FRANÇAIS.....	91-132
NEDERLANDS.....	135-176

Bedienungsanleitung

DIGITRADIO 3

CD/DAB+/UKW-Stereo-Radio mit Bluetooth



DE

EN

FR

NL

TechniSat



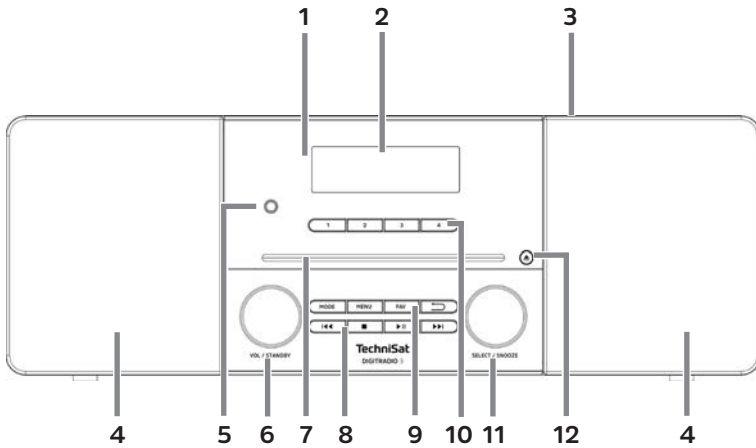

1 Abbildungen

1.1 Ansicht von vorne

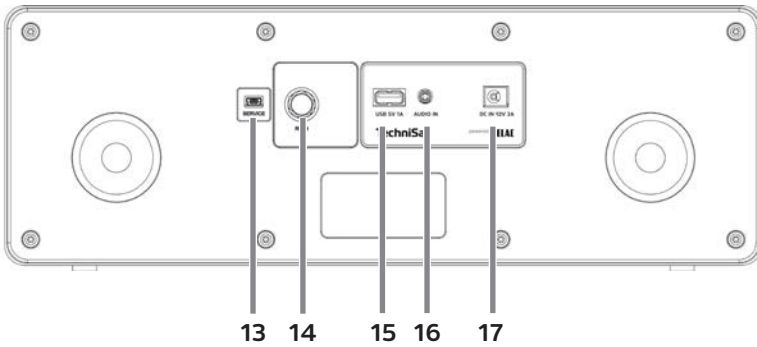

1.2 Ansicht von hinten



- 1 **Infrarot-Empfänger**
- 2 **OLED-Display**
- 3 **Teleskopantenne** (Rückseite, ausziehbar und abnehmbar)
- 4 **Lautsprecher**
- 5 **Kopfhöreranschluss** (3,5mm Klinke)
- 6 **VOL / STANDBY** Drehregler
- 7 **CD-Einschub** (Slot-In)
- 8 **Wiedergabetasten:**
Vorheriger Titel 
Stopp 
Wiedergabe/Pause 
Nächster Titel 
- 9 **Funktionstasten:**
MODE Quellenwahl/Modusumschaltung
MENU aufruf des Hauptmenüs
FAV Favoritenspeicher
Zurück Auswahl abbrechen, Menü verlassen, Schritt zurück
- 10 **Direktwahltasten**
- 11 **SELECT / SNOOZE** Drehregler
- 12 **CD-Auswurfaste** (Eject)
- 13 **Service-Anschluss**
- 14 **Antennenanschluss** (F-Buchse)
- 15 **USB-Anschluss** (mit Ladefunktion für externe Geräte, 1A).
- 16 **AUX-In** (3,5mm Klinke)
- 17 **Netzteilanschluss/Stromversorgung** DC 12V, 3A

1.3 Fernbedienung



2 Inhaltsverzeichnis

1	Abbildungen	4
1.1	Ansicht von vorne.....	4
1.2	Ansicht von hinten	4
1.3	Fernbedienung.....	5
2	Inhaltsverzeichnis	6
3	Vorwort	9
3.1	Die Zielgruppe dieser Bedienungsanleitung.....	9
3.1.1	Bestimmungsgemäßer Gebrauch.....	9
3.2	Wichtige Hinweise.....	9
3.2.1	Sicherheit.....	9
3.2.2	Entsorgung.....	12
3.2.3	Rechtliche Hinweise.....	14
3.2.4	Servicehinweise.....	15
4	Aufstellen des Gerätes	15
5	Beschreibung des DIGITRADIO 3	17
5.1	Der Lieferumfang.....	17
5.2	Die besonderen Eigenschaften des DIGITRADIO 3	17
5.3	DIGITRADIO 3 zum Betrieb vorbereiten	17
5.3.1	Batterien in Fernbedienung einlegen.....	17
5.3.2	Netzteil anschließen	18
5.3.3	Teleskopantenne anschließen und ausrichten.....	18
5.3.4	Kopfhörer benutzen.....	19
5.4	Allgemeine Geräte-Funktionen	19
5.4.1	Gerät einschalten.....	19
5.4.2	Gerät ausschalten.....	19
5.4.3	Quellenwahl.....	20
5.4.4	Lautstärke einstellen.....	20
5.4.5	Display.....	20
5.4.6	Displayanzeigen aufrufen.....	20
6	Menübedienung	21
7	Die DAB+ (Digital Radio)-Funktion	22
7.1	Was ist DAB+	22
7.1.1	Datenkomprimierung.....	22
7.1.2	Audio Stream	22
7.2	DAB+ (Digital Radio) Empfang	22
7.2.1	Vollständigen Suchlauf durchführen	23
7.2.2	Sender wählen	23
7.2.3	DAB+ -Sender auf einem Speicherplatz ablegen.....	23
7.2.4	DAB+ -Sender von einem Speicherplatz abrufen	24
7.2.5	Überschreiben/Löschen einer Programmplatz-Speicherung.....	24
7.2.6	Signalstärke.....	24
7.2.7	Manuell einstellen.....	24

7.2.8	Lautstärkeanpassung (DRC).....	25
7.2.9	Inaktive Sender löschen.....	25
8	FM (UKW)-Betrieb.....	25
8.1	UKW-Radiobetrieb einschalten.....	25
8.2	FM (UKW)-Empfang mit RDS-Informationen.....	25
8.3	Automatische Sendersuche.....	26
8.4	Manuelle Sendersuche.....	26
8.5	Suchlauf-Einstellung.....	26
8.6	Audio-Einstellung.....	26
8.7	UKW-Sender auf einem Speicherplatz ablegen.....	27
8.8	UKW-Sender von einem Speicherplatz abrufen.....	27
8.9	Überschreiben/Löschen einer Programmplatz-Speicherung.....	27
9	Bluetooth.....	27
9.1	Bluetooth-Betrieb einschalten.....	27
9.2	Externes Gerät koppeln.....	28
9.3	Koppelung aufheben.....	28
10	CD-Player.....	29
10.1	Allgemeine Informationen zu CD's/MP3 CD's.....	29
10.2	Welche Discs Sie verwenden können.....	29
10.3	CD abspielen.....	30
10.4	Titel einstellen.....	30
10.5	Schneller Suchlauf.....	31
10.6	Wiederholen Funktion.....	31
10.7	Zufällige Wiedergabe.....	31
10.8	Programmierungsfunktion.....	31
10.9	CD Auswerfen.....	32
11	USB-Musikwiedergabe.....	32
11.1	USB Wiedergabe steuern.....	33
11.2	Titel einstellen.....	33
11.3	Schneller Suchlauf.....	33
11.4	Wiederholen Funktion.....	34
11.5	Zufällige Wiedergabe.....	34
11.6	Programmierungsfunktion.....	34
12	Audioeingang.....	35
13	Weitere Funktionen.....	35
13.1	Sleep-Timer.....	35
13.2	Wecker.....	36
13.2.1	Wecker einrichten.....	36
13.2.2	Wecker nach Alarm ausschalten.....	37
13.3	Equalizer.....	37
13.3.1	MeinEQ.....	37
14	Systemeinstellungen.....	37
14.1	Uhrzeit- und Datumseinstellungen.....	37

14.1.1	Zeit/Datum manuell einstellen	37
14.1.2	Zeitaktualisierung.....	38
14.1.3	Uhrzeitformat einstellen	38
14.1.4	Datumsformat einstellen	39
14.2	Displayhelligkeit	39
14.3	Sprache.....	39
14.4	Werkseinstellung	40
14.5	SW-Version.....	40
14.6	USB Einstellungen.....	40
15	Reinigen	41
16	Fehler beseitigen	41
17	Technische Daten / Herstellerhinweise	43
18	Notizen	44

3 Vorwort

Diese Bedienungsanleitung hilft Ihnen beim bestimmungsgemäßen und sicheren Gebrauch Ihres Radio-Gerätes, im folgenden DIGITRADIO 3 oder Gerät genannt.

3.1 Die Zielgruppe dieser Bedienungsanleitung

Die Bedienungsanleitung richtet sich an jede Person, die das Gerät aufstellt, bedient, reinigt oder entsorgt.

3.1.1 Bestimmungsgemäßer Gebrauch

Das Gerät ist für den Empfang von DAB+/UKW-Radiosendungen entwickelt. Es kann Medien über Bluetooth und USB wiedergeben. Das Gerät ist für den privaten Gebrauch konzipiert und nicht für gewerbliche Zwecke geeignet.

3.2 Wichtige Hinweise

Bitte beachten Sie die nachfolgend aufgeführten Hinweise, um Sicherheitsrisiken zu minimieren, Beschädigungen am Gerät zu vermeiden, sowie einen Beitrag zum Umweltschutz zu leisten.

Lesen Sie bitte alle Sicherheitshinweise sorgfältig durch und bewahren Sie diese für spätere Fragen auf. Befolgen Sie immer alle Warnungen und Hinweise in dieser Bedienungsanleitung und auf der Rückseite des Gerätes.

 Achtung - Kennzeichnet einen wichtigen Hinweis, den Sie zur Vermeidung von Gerätedefekten, Datenverlusten/-missbrauch oder ungewolltem Betrieb unbedingt beachten sollten.

 Tipp - Kennzeichnet einen Hinweis zur beschriebenen Funktion sowie eine im Zusammenhang stehende und evtl. zu beachtende andere Funktion mit Hinweis auf den entsprechenden Punkt der Anleitung.

3.2.1 Sicherheit

Zu Ihrem Schutz sollten Sie die Sicherheitsvorkehrungen sorgfältig durchlesen, bevor Sie Ihr DIGITRADIO 3 in Betrieb nehmen. Der Hersteller übernimmt keine Haftung für Schäden, die durch unsachgemäße Handhabung und durch Nichteinhaltung der Sicherheitsvorkehrungen entstanden sind.

 Öffnen Sie niemals das Gerät!
Das Berühren spannung führender Teile ist lebensgefährlich!

 Ein eventuell notwendiger Eingriff darf nur von geschultem Personal vorgenommen werden.

 Das Gerät darf nur in gemäßigem Klima betrieben werden.



DE

EN

FR

NL

 Bei längerem Transport bei Kälte und dem anschließenden Wechsel in warme Räume nicht sofort einschalten; Temperatenausgleich abwarten.

 Setzen Sie das Gerät nicht Tropf- oder Spritzwasser aus. Ist Wasser in das Gerät gelangt, schalten Sie es aus und verständigen Sie den Service

 Setzen Sie das Gerät nicht Heizquellen aus, die das Gerät zusätzlich zum normalen Gebrauch erwärmen.





 Bei Gewitter sollten Sie das Gerät von der Netzsteckdose trennen. Überspannung kann das Gerät beschädigen.

 Bei auffälligem Gerätedefekt, Geruchs- oder Rauchentwicklung, erheblichen Fehlfunktionen, Beschädigungen an Gehäuse das Gerät ausschalten und den Service verständigen.

 Das Gerät darf nur mit der auf dem Netzteil angegebenen Netzspannung betrieben werden.

 Versuchen Sie niemals, das Gerät mit einer anderen Spannung zu betreiben.

 Das Netzteil darf erst angeschlossen werden, nachdem die Installation vorschriftsmäßig beendet ist.

 Wenn das Netzteil defekt ist bzw. wenn das Gerät sonstige Schäden aufweist, darf es nicht in Betrieb genommen werden.

 Beim Abziehen des Netzteils von der Steckdose am Stecker ziehen - nicht am Kabel.

 Nehmen Sie das Gerät nicht in der Nähe von Badewannen, Swimmingpools oder spritzendem Wasser in Betrieb.

 Versuchen Sie niemals ein defektes Gerät selbst zu reparieren. Wenden Sie sich immer an eine unserer Kundendienststellen.

 Fremdkörper, z.B. Nadeln, Münzen, etc., dürfen nicht in das Innere des Gerätes fallen. Die Anschlusskontakte nicht mit metallischen Gegenständen oder den Fingern berühren. Die Folge können Kurzschlüsse sein.

 Es dürfen keine offenen Brandquellen, wie z.B. brennende Kerzen auf das Gerät gestellt werden.



Lassen Sie Kinder niemals unbeaufsichtigt dieses Gerät benutzen.



Das Gerät bleibt auch in ausgeschaltetem Zustand/Standby mit dem Stromnetz verbunden. Ziehen Sie den Netzstecker aus der Steckdose, falls Sie das Gerät über einen längeren Zeitraum nicht benutzen. Ziehen Sie nur am Stecker, nicht am Kabel.



Hören Sie Musik oder Radio nicht mit großer Lautstärke. Dies kann zu bleibenden Gehörschäden führen.



Dieses Gerät ist nicht dafür bestimmt, durch Personen (einschließlich Kinder) mit eingeschränkten physischen, sensorischen oder geistigen Fähigkeiten oder mangels Erfahrung und/oder mangels Wissen benutzt zu werden, es sei denn, sie werden durch eine für ihre Sicherheit zuständige Person beaufsichtigt oder erhalten von ihr Anweisungen, wie das Gerät zu benutzen ist.



Kinder müssen beaufsichtigt werden, um sicherzustellen, dass sie nicht mit dem Gerät spielen.



Es ist verboten Umbauten am Gerät vorzunehmen.



Beschädigte Geräte bzw. beschädigte Zubehörteile dürfen nicht mehr verwendet werden.



Die mitgelieferte Teleskopantenne darf nur handfest angezogen werden. Ansonsten kann der Antennenschluss beschädigt werden und es kann zu Empfangsstörungen kommen.



Der CD-Player verwendet einen unsichtbaren Laserstrahl. Dieser kann Ihre Augen bei falscher Handhabung verletzen. Schauen Sie niemals in das geöffnete CD-Fach.











Dieses Gerät wurde als Laser-Gerät der Klasse 1 (CLASS 1 LASER) eingestuft.



Umgang mit Batterien



Achten Sie darauf, dass Batterien nicht in die Hände von Kindern gelangen. Kinder könnten Batterien in den Mund nehmen und verschlucken. Dies kann zu ernsthaften Gesundheitsschäden führen. In diesem Fall sofort einen Arzt aufsuchen! Bewahren Sie deshalb Batterien für Kleinkinder unerreichbar auf.

-  Das Gerät nur mit den für dieses Gerät zugelassenen Batterien betreiben.
-  Normale Batterien dürfen nicht geladen werden. Batterien dürfen nicht mit anderen Mitteln reaktiviert, nicht auseinandergenommen, erhitzt oder ins offene Feuer geworfen werden (Explosionsgefahr!).
-  Batteriekontakte und Gerätekontakte vor dem Einlegen reinigen.
-  Bei falsch eingelegter Batterie besteht Explosionsgefahr!
-  Ersetzen Sie Batterien nur durch Batterien des richtigen Typs und der richtigen Modellnummer
-  Vorsicht! Batterien keinen extremen Bedingungen aussetzen.
-  Nicht auf Heizkörpern ablegen, nicht direkter Sonnenstrahlung aussetzen!
-  Ausgelaufene oder beschädigte Batterien können bei Berührung mit der Haut Verätzungen verursachen. Benutzen Sie in diesem Fall geeignete Schutzhandschuhe. Reinigen Sie das Batteriefach mit einem trockenen Tuch.
-  Wenn das Gerät längere Zeit nicht benutzt wird, nehmen Sie die Batterien heraus.

3.2.2 Entsorgung

Die Verpackung Ihres Gerätes besteht ausschließlich aus wiederverwertbaren Materialien. Bitte führen Sie diese entsprechend sortiert wieder dem "Dualen System" zu. Dieses Produkt darf am Ende seiner Lebensdauer nicht über den normalen Haushaltsabfall entsorgt werden, sondern muss an einem Sammelpunkt für das Recycling von elektrischen und elektronischen Geräten abgegeben werden.



Das -Symbol auf dem Produkt, der Gebrauchsanleitung oder der Verpackung weist darauf hin.

Die Werkstoffe sind gemäß ihrer Kennzeichnung wiederverwertbar.

Mit der Wiederverwendung, der stofflichen Verwertung oder anderen Formen der Verwertung von Altgeräten leisten Sie einen wichtigen Beitrag zum Schutze unserer Umwelt.



Bitte erfragen Sie bei der Gemeindeverwaltung die zuständige Entsorgungsstelle. Achten Sie darauf, dass die leeren Batterien/Akkus sowie Elektronikschrott nicht in den Hausmüll gelangen, sondern sachgerecht entsorgt werden (Rücknahme durch den Fachhandel, Sondermüll).



Batterien/Akkus können Giftstoffe enthalten, die die Gesundheit und die Umwelt schädigen. Batterien/Akkus unterliegen der europäischen Richtlinie 2006/66/EG. Diese dürfen nicht mit dem normalen Hausmüll entsorgt werden.



Entsorgungshinweise:

Entsorgung der Verpackung:

Ihr neues Gerät wurde auf dem Weg zu Ihnen durch die Verpackung geschützt. Alle eingesetzten Materialien sind umweltverträglich und wieder verwertbar. Bitte helfen Sie mit und entsorgen Sie die Verpackung umweltgerecht. Über aktuelle Entsorgungswege informieren Sie sich bei Ihrem Händler oder über Ihre kommunale Entsorgungseinrichtung.



Erstickungsgefahr! Verpackung und deren Teile nicht Kindern überlassen. Erstickungsgefahr durch Folien und andere Verpackungsmaterialien.

Entsorgung des Gerätes:

Altgeräte sind kein wertloser Abfall. Durch umweltgerechte Entsorgung können wertvolle Rohstoffe wieder gewonnen werden. Erkundigen Sie sich in Ihrer Stadt- oder Gemeindeverwaltung nach Möglichkeiten einer umwelt- und sachgerechten Entsorgung des Gerätes. Vor der Entsorgung des Gerätes sollten enthaltene Batterien/Akkus entfernt werden.



Dieses Gerät ist entsprechend der Richtlinie 2012/19/EU über Elektro- und Elektronik-Altgeräte (WEEE) gekennzeichnet. 



Dieses Produkt darf am Ende seiner Lebensdauer nicht über den normalen Haushaltsabfall entsorgt werden, sondern muss an einem Sammelpunkt für das Recycling von elektrischen und elektronischen Geräten abgegeben werden. Das Symbol auf dem Produkt, der Gebrauchsanleitung oder der Verpackung weist darauf hin. Die Werkstoffe sind gemäß ihrer Kennzeichnung wiederverwertbar. Mit der Wiederverwendung, der stofflichen Verwertung oder anderen Formen der Verwertung von Altgeräten leisten Sie einen wichtigen Beitrag zum Schutze unserer Umwelt.

DE

EN

FR

NL



Wichtiger Hinweis zur Entsorgung von Batterien/Akkus: Batterien/Akkus können Giftstoffe enthalten, die die Umwelt schädigen. Entsorgen Sie Batterien/Akkus deshalb unbedingt entsprechend der geltenden gesetzlichen Bestimmungen. Werfen Sie Batterien/Akkus niemals in den normalen Hausmüll. Sie können verbrauchte Batterien/Akkus bei Ihrem Fachhändler oder an speziellen Entsorgungsstellen unentgeltlich entsorgen.

3.2.3 Rechtliche Hinweise



Hiermit erklärt TechniSat, dass der Funkanlagentyp DIGITRADIO 3 der Richtlinie 2014/53/EU entspricht. Der vollständige Text der EU-Konformitätserklärung ist unter der folgenden Internetadresse verfügbar:

<http://konf.tsat.de/?ID=22207>



TechniSat ist nicht für Produktschäden auf Grund von äußeren Einflüssen, Verschleiß oder unsachgemäßer Handhabung, unbefugter Instandsetzung, Modifikationen oder Unfällen haftbar.



Änderungen und Druckfehler vorbehalten. Stand 08/20.
Abschrift und Vervielfältigung nur mit Genehmigung des Herausgebers. Die jeweils aktuelle Version der Anleitung erhalten Sie im PDF-Format im Downloadbereich der TechniSat-Homepage unter www.technisat.de.



DIGITRADIO 3 und TechniSat sind eingetragene Warenzeichen der:

TechniSat Digital GmbH

TechniPark

Julius-Saxler-Straße 3

D-54550 Daun/Eifel

www.technisat.de



3.2.4 Servicehinweise



Dieses Produkt ist qualitätsgeprüft und mit der gesetzlichen Gewährleistungszeit von 24 Monaten ab Kaufdatum versehen. Bitte bewahren Sie den Rechnungsbeleg als Kaufnachweis auf. Bei Gewährleistungsansprüchen wenden Sie sich bitte an den Händler des Produktes.



Hinweis!

Für Fragen und Informationen oder wenn es mit diesem Gerät zu einem Problem kommt, ist unsere Technische Hotline:

Mo. - Fr. 8:00 - 18:00 unter Tel.:
03925/9220 1800 erreichbar.



Reparaturaufträge können auch direkt online unter www.technisat.de/reparatur, beauftragt werden.

Für eine eventuell erforderliche Einsendung des Gerätes verwenden Sie bitte ausschließlich folgende Anschrift:

TechniSat Digital GmbH
Service-Center
Nordstr. 4a
39418 Staßfurt

Namen der erwähnten Firmen, Institutionen oder Marken sind Warenzeichen oder eingetragene Warenzeichen der jeweiligen Inhaber.

4 Aufstellen des Gerätes

- > Stellen Sie das Gerät auf einen festen, sicheren und horizontalen Untergrund. Sorgen Sie für gute Belüftung.



Achtung!:

- > Stellen Sie das Gerät nicht auf weiche Oberflächen wie Teppiche, Decken oder in der Nähe von Gardinen und Wandbehängen auf. Die Lüftungsöffnungen könnten verdeckt werden. Die notwendige Luftzirkulation kann dadurch unterbrochen werden. Dies könnte möglicherweise zu einem Gerätebrand führen.
- > Stellen Sie das Gerät nicht in der Nähe von Wärmequellen wie Heizkörpern auf. Vermeiden Sie direkte Sonneneinstrahlungen und Orte mit außergewöhnlich viel Staub.
- > Der Standort darf nicht in Räumen mit hoher Luftfeuchtigkeit, z.B. Küche oder Sauna, gewählt werden, da Niederschläge von Kondenswasser zur Beschädigung des Gerätes führen können. Das Gerät ist für die Verwendung in trockener Umgebung und in gemäßigttem Klima vorgesehen und darf nicht Tropf- oder Spritzwasser ausgesetzt werden.

DE

EN

FR

NL

- > Beachten Sie, dass die Gerätefüße u.U. farbige Abdrücke auf bestimmten Möbeloberflächen hinterlassen könnten. Verwenden Sie einen Schutz zwischen Ihren Möbeln und dem Gerät.
- > Halten Sie das DIGITRADIO 3 von Geräten fern, die starke Magnetfelder erzeugen.
- > Stellen Sie keine schweren Gegenstände auf das Gerät.
- > Wenn Sie das Gerät von einer kalten in eine warme Umgebung bringen, kann sich im Inneren des Gerätes Feuchtigkeit niederschlagen. Warten Sie in diesem Fall etwa eine Stunde, bevor Sie es in Betrieb nehmen.
- > Verlegen Sie das Netzkabel so, dass niemand darüber stolpern kann.
- > Stellen Sie sicher, dass das Netzkabel oder das Netzteil immer leicht zugänglich sind, sodass Sie das Gerät schnell von der Stromversorgung trennen können!
- > Die Steckdose sollte möglichst nah am Gerät sein.
- > Zur Netzverbindung Netzstecker vollständig in die Steckdose stecken.
- > Verwenden Sie einen geeigneten, leicht zugänglichen Netzanschluss und vermeiden Sie die Verwendung von Mehrfachsteckdosen!
- > Netzstecker nicht mit nassen Händen anfassen, Gefahr eines elektrischen Schlages!
- > Bei Störungen oder Rauch- und Geruchsbildung aus dem Gehäuse sofort Netzstecker aus der Steckdose ziehen!
- > Wenn das Gerät längere Zeit nicht benutzt wird, z. B. vor Antritt einer längeren Reise, ziehen Sie den Netzstecker.
- > Wenn das Gerät längere Zeit nicht betrieben wird, entnehmen Sie die Batterie, da diese auslaufen und das Gerät beschädigen kann. Nimmt die Reichweite der Fernbedienung ab, sollte die Batterie ausgewechselt werden.
- > Zu hohe Lautstärke, besonders bei Kopfhörern, kann zu Gehörschäden führen.

5 Beschreibung des DIGITRADIO 3

5.1 Der Lieferumfang

Bitte überprüfen sie vor Inbetriebnahme, ob der Lieferumfang vollständig ist:

- 1x DIGITRADIO 3
- 1x Teleskopantenne mit Montagewerkzeug
- 1x Fernbedienung
- 1x Batterien für Fernbedienung
- 1x Netzteil
- 1x Bedienungsanleitung

5.2 Die besonderen Eigenschaften des DIGITRADIO 3

Das DIGITRADIO 3 besteht aus einem DAB+/UKW-Empfänger, mit folgend aufgeführten Funktionen:

- Sie können bis zu 20 DAB+ und 20 UKW-Sender speichern.
- Das Radio empfängt auf den Frequenzen UKW 87,5–108 MHz (analog) und DAB+ 174,9–239,2 MHz (digital).
- Das Gerät verfügt über eine Zeit- und Datumsanzeige.
- 4 Direktwahltasten.
- CD-Player mit mp3 Wiedergabe.
- Musikwiedergabe über eine Bluetooth-Verbindung.
- Musikwiedergabe von Musikdateien eines USB-Massenspeichers.
- Aufladefunktion externer Geräte über die USB-Buchse. Beachten Sie hierzu auch Punkt 14.6.

5.3 DIGITRADIO 3 zum Betrieb vorbereiten

Hinweis: Die Bedienung des DIGITRADIO 3 wird in dieser Bedienungsanleitung anhand der Tasten auf der Fernbedienung erklärt. Das DIGITRADIO kann auch mit den entsprechenden Tasten am Gerät bedient werden.

5.3.1 Batterien in Fernbedienung einlegen

- > Öffnen Sie das Batteriefach auf der Rückseite der Fernbedienung, indem Sie es in Pfeilrichtung schieben.
- > Legen Sie die Batterien (2x AAA 1,5V) gemäß der im Batteriefach abgebildeten Polung in das Batteriefach ein.
- > Schließen Sie den Batteriefachdeckel wieder sorgfältig, so dass die Haltetaschen des Deckels im Gehäuse einrasten.



Wechseln Sie eine schwächer werdende Batterie rechtzeitig aus.



Auslaufende Batterien können Beschädigungen an der Fernbedienung verursachen.



Wenn das Gerät längere Zeit nicht benutzt wird, nehmen Sie die Batterie aus der Fernbedienung.

DE

EN

FR

NL



Wichtiger Hinweis zur Entsorgung: Batterien können Giftstoffe enthalten, die die Umwelt schädigen. Entsorgen Sie die Batterien deshalb unbedingt entsprechend der geltenden gesetzlichen Bestimmungen. Werfen Sie die Batterie niemals in den normalen Hausmüll.



Legen Sie die Fernbedienung nicht an extrem heißen oder sehr feuchten Stellen ab.

5.3.2 Netzteil anschließen

> Verbinden Sie das mitgelieferten Netzteil mit der mit **DC-IN (17)** beschrifteten Buchse an der Rückseite des DIGITRADIO 3. Verbinden Sie danach das Netzteil mit dem Stromnetz.



Vergewissern Sie sich, dass die Betriebsspannung des Netzteils mit der örtlichen Netzspannung übereinstimmt, bevor Sie es in die Wandsteckdose stecken.



Nach erstmaliger Herstellung des Netzanschlusses erscheint „**TechniSat Digitalradio**“ im Display. Anschließend können Sie die Bediensprache auswählen. Wählen Sie hierzu mit den Tasten **<** oder **>** auf der Fernbedienung eine der zur Verfügung stehenden Sprachen und bestätigen Sie die Auswahl durch Drücken der Taste **OK**.

Anschließend wird erstmalig ein Sendersuchlauf über DAB+ durchgeführt. Beachten Sie auch den Hinweis unter Punkt 5.4.1.

5.3.3 Teleskopantenne anschließen und ausrichten

Die Anzahl und Qualität der zu empfangenden Sender hängt von den Empfangsverhältnissen am Aufstellort ab. Mit der Teleskopantenne kann ein ausgezeichneter Empfang erzielt werden.

> Schrauben Sie die Teleskopantenne auf den **Antennenanschluss (14)** und ziehen Sie sie mit dem Montagewerkzeug handfest.

> Richten Sie die Teleskopantenne auf und ziehen Sie sie der Länge nach aus.



Wichtig ist oft die exakte Ausrichtung der Teleskopantenne, insbesondere in den Randgebieten des DAB+ -Empfangs. Im Internet kann man z.B. unter „www.dabplus.de“ die Lage des nächstgelegenen Sendemastes schnell ausfindig machen.



Starten Sie den ersten Suchlauf an einem Fenster in Richtung des Sendemastes.

Bei schlechtem Wetter kann der DAB+ -Empfang nur eingeschränkt möglich sein.



Fassen Sie die Teleskopantenne während der Wiedergabe eines Senders nicht an. Dies kann zu Empfangsbeeinträchtigungen und Tonaussetzern führen.

5.3.4 Kopfhörer benutzen

Gehörschäden!

Hören Sie Radio nicht mit großer Lautstärke über Kopfhörer. Dies kann zu bleibenden Gehörschäden führen. Regeln Sie vor der Verwendung von Kopfhörern die Gerätelautstärke auf minimale Lautstärke.



Verwenden Sie nur Kopfhörer mit 3,5 Millimeter Klinkenstecker.

- > Stecken Sie den Stecker des Kopfhörers in die **Kopfhörerbuchse** des Gerätes. Die Klangwiedergabe erfolgt jetzt ausschließlich über den Kopfhörer, der Lautsprecher ist stumm geschaltet.
- > Wenn Sie wieder über die Lautsprecher hören möchten, ziehen Sie den Stecker des Kopfhörers aus der Kopfhörerbuchse des Gerätes.



Wollen Sie die maximale Lautstärke einstellen, erscheint kurz vor dem Erreichen der maximal möglichen Lautstärke die Hinweismeldung **[Achtung! Hohe Lautstärke! OK?]**. Bestätigen Sie die Meldung durch Drücken der Taste **OK**. Anschließend können Sie die Lautstärke auf den maximal möglichen Wert regeln. Die Einstellung wird bis zum nächsten Aus-/Einschalten des Gerätes gespeichert.

5.4 Allgemeine Geräte-Funktionen

5.4.1 Gerät einschalten

- > Um einen guten DAB+/FM(UKW)-Empfang zu gewährleisten, ziehen Sie bitte die Antenne, die sich an der Rückseite des Gerätes befindet, ganz aus. Beachten Sie hierzu auch Punkt 5.3.3.
- > Bereiten Sie das DIGITRADIO 3 zunächst wie unter Punkt 5.3.1 und 5.3.2 beschrieben, zum Betrieb vor.
- > Durch Drücken der Taste **Ein/Standby** auf der Fernbedienung, schalten Sie das DIGITRADIO 3 ein.



Nach dem erstmaligen Einschalten müssen Sie zuerst die **[Sprache]** festlegen. Wählen Sie hierzu mit den Tasten **<** oder **>** eine der zur Verfügung stehenden Sprachen und bestätigen Sie die Auswahl durch Drücken der Taste **OK**. Anschließend führt das Gerät automatisch einen vollständigen Suchlauf im DAB-Modus durch. Während des Suchlaufs zeigt die Displayinformation den Fortschritt, sowie die Anzahl der gefundenen Digitalradio-Stationen an. Nach Beendigung des Sendersuchlaufs wird das erste DAB+ Programm wiedergegeben.

5.4.2 Gerät ausschalten

- > Durch kurzes Drücken der Taste **Ein/Standby** können Sie das Gerät in den Standby-Modus schalten. Im Display erscheint kurz der Hinweis **[Standby]**. Datum und Uhrzeit werden im Display angezeigt. Die Displayhelligkeit im Standby-Modus können Sie wie unter Punkt 14.2 beschrieben ändern.

DE

EN

FR

NL

- > Durch Gedrückt-halten der Taste **Ein/Standby** wird das Gerät in den Stromsparmodus gebracht und die Anzeige des Displays erlischt. Im Display erscheint kurz der Hinweis **[Power off]**.

5.4.3 Quellenwahl

- > Mit der Taste **MODE** kann zwischen den Quellen **DAB+** (Digital Radio), **FM (UKW)**, **CD**, **Bluetooth**, **AUX** und **USB** umgeschaltet werden.

5.4.4 Lautstärke einstellen

- > Stellen Sie die Lautstärke mit den Tasten **VOL +/-** der Fernbedienung oder durch drehen des **VOL/STANDBY** Drehreglers am Gerät ein.
 - Im Uhrzeigersinn drehen – lauter
 - Gegen den Uhrzeigersinn drehen – leiser.

Die eingestellte Lautstärke wird im Display anhand eines Balkendiagrammes gezeigt. Beachten Sie auch Punkt 5.3.4 zum Betrieb mit angeschlossenen Kopfhörern.



Wird die Lautstärke komplett heruntergeregelt (Stumm), schaltet das Gerät nach ca. 15 Minuten in den Standby-Modus.

5.4.5 Display

Je nach gewählter Funktion oder Option, werden im **Display** folgende Informationen angezeigt:

Sendername,
Frequenz,
Menüname



CD und USB-
Wiedergabe:
Ordnernummer,
Titelnummer,
Titellaufzeit

Displayanzeigen,
Menüoptionen,
Lautstärke

5.4.6 Displayanzeigen aufrufen

- > Drücken Sie die Taste **MENU** und wählen Sie mit den Tasten **<** oder **>** das Untermenü **[Display]**. Drücken Sie anschließend die Taste **OK**. Wählen Sie mit den Tasten **<**, **>** und **OK** eine Anzeigeeoption. Sie haben die Wahl, sich folgende Infos anzeigen zu lassen:

Im **DAB+** -Betrieb (gewählte Funktion wird mit einem "*" gekennzeichnet):

[Lauftext] (durchlaufender Text mit zusätzlichen Informationen, die die Sender u. U. Bereitstellen), **[Signalstärke]**, **[Programmtyp]**, **[Ensemble]**, **[Frequenz]**, **[Signalqualität]**, **[Bitrate und Codec]**, **[Zeit]** und **[Datum]**.

Im **FM/UKW**-Betrieb (gewählte Funktion wird mit einem "*" gekennzeichnet):

[Radiotext] (falls ausgesendet), **[Programmtyp]** (PTY), **[Ps]** (Programm Service Name bzw. Sendername oder Frequenz), **[Audioinformationen]**, **[Zeit]** und **[Datum]**.

Im **Bluetooth**-Betrieb (gewählte Funktion wird mit einem "*" gekennzeichnet):

[Status] (Gerätename), Titel/Künstler/Album, **[Zeit]** und **[Datum]**.

Bei der **CD/MP3/USB** Wiedergabe:

Ordner, Kapitel/Titelnummer, Laufzeit
ID3 an/aus (Textinformationen darstellen, falls vorhanden)
Titel, Interpret

> Drücken Sie die Taste **MENU**, um die Einstellung wieder zu verlassen und zur Wiedergabeansicht zurück zu wechseln.



Die Displayanzeige kann auch durch mehrmaliges Drücken der Taste **INFO** auf der Fernbedienung oder **Select/Snooze** am Gerät geändert werden.

6 Menübedienung

Über das Menü gelangen Sie zu allen Funktionen und Einstellungen des DIGITRADIO 3. Die Menü-Navigation erfolgt mit den Tasten **MENU**, **BACK**, **<**, **>** und **OK**. Das Menü ist aufgeteilt in Untermenüs und enthält je nach gewählter Quelle unterschiedliche Menüpunkte bzw. aktivierbare Funktionen. Zum Öffnen des Menüs, einfach die Taste **MENU** kurz drücken. Um in Untermenüs zu wechseln, drücken Sie zuerst die Tasten **<** oder **>**, um ein Untermenü anzuzeigen und anschließend die Taste **OK**, um das Untermenü aufzurufen. Ein Sternchen (*) Markiert die aktuelle Auswahl.



Menü schließen: Taste **MENU** oder **BACK** mehrmals drücken (je nachdem, in welchem Untermenü Sie sich befinden), bis das aktuelle Radioprogramm wieder angezeigt wird.



Einstellungen werden erst durch Drücken der Taste **OK** gespeichert. Wird stattdessen die Taste **BACK** gedrückt, wird die Einstellungen nicht übernommen und gespeichert (die Taste **MENU** übernimmt hier auch die Funktion einer "Zurück"-Taste und das Menü wird verlassen).



Funktionen und zu drückende Tasten werden in dieser Bedienungsanleitung in **fett** dargestellt. Displayanzeigen in **[eckigen Klammern]**.



Einige Textdarstellungen (z. B. Menüeinträge, Senderinformationen) sind eventuell für die Anzeige im Display zu lang. Diese werden dann nach kurzer Zeit als Lauftext dargestellt.

Hinweis zur Bedienung am Gerät:

Sowohl der **VOL/STANDBY** Drehregler als auch der **SELECT/SNOOZE** Drehregler können gedreht und gedrückt werden.

Drücken des **VOL/STANDBY** Drehreglers: Gerät Ein-/Ausschalten

Drehen des **VOL/STANDBY** Drehreglers: Lautstärke einstellen

Drücken des **SELECT/SNOOZE** Drehreglers: Auswahl / OK / Info /Schlummern

Drehen des **SELECT/SNOOZE** Drehreglers: P+/- bzw. **<**, **>**.

DE

EN

FR

NL

7 Die DAB+ (Digital Radio)-Funktion

7.1 Was ist DAB+

DAB+ ist ein neues digitales Format, durch welches Sie kristallklaren Sound ohne Rauschen hören können. Anders als bei herkömmlichen Analogradiosendern werden bei DAB+ mehrere Sender auf ein und derselben Frequenz ausgestrahlt. Dies nennt man Ensemble oder Multiplex. Ein Ensemble setzt sich aus der Radiostation sowie mehreren Servicekomponenten oder Datendiensten zusammen, welche individuell von den Radiostationen gesendet werden. Infos z. B. unter www.dabplus.de oder www.dabplus.ch.

7.1.1 Datenkomprimierung

Digital Radio macht sich dabei Effekte des menschlichen Gehörs zunutze. Das menschliche Ohr nimmt Töne, die unter einer bestimmten Mindestlautstärke liegen, nicht wahr. Daten, die sich unter der sog. Ruhehörschwelle befinden, können also herausgefiltert werden. Dies wird ermöglicht, da in einem digitalen Datenstrom zu jeder Informationseinheit auch die zugehörige relative Lautstärke zu anderen Einheiten gespeichert ist. In einem Tonsignal werden zudem bei einem bestimmten Grenzwert die leiseren Anteile von den lauterer überlagert. Alle Toninformationen in einem Musikstück, die unter die sog. Mithörschwelle fallen, können aus dem zu übertragenden Signal herausgefiltert werden. Dies führt zur Datenreduzierung des zu übertragenden Datenstroms, ohne einen wahrnehmbaren Klangunterschied für den Hörer (HE AAC v2 - Verfahren als ergänzendes Kodierungsverfahren für DAB+).

7.1.2 Audio Stream

Audiostreams sind bei Digital Radio kontinuierliche Datenströme, die MPEG 1 Audio Layer 2 Frames enthalten und damit akustische Informationen darstellen. Damit lassen sich gewohnte Radioprogramme übertragen und auf der Empfängerseite anhören. Digital Radio bringt Ihnen nicht nur Radio in exzellenter Soundqualität sondern zusätzliche Informationen. Diese können sich auf das laufende Programm beziehen oder unabhängig davon sein (z. B. Nachrichten, Wetter, Verkehr, Tipps).





7.2 DAB+ (Digital Radio) Empfang

> Drücken Sie die Taste **MODE** bis **[DAB]** im Display angezeigt wird.



Wird DAB+ zum ersten Mal gestartet, wird ein kompletter Sendersuchlauf durchgeführt. Nach Beendigung des Suchlaufes wird der erste Sender in alphanumerischer Reihenfolge wiedergegeben.



7.2.1 Vollständigen Suchlauf durchführen

-  Der automatische Suchlauf Vollständiger Suchlauf scannt alle DAB+ Band III - Kanäle und findet somit alle Sender, die im Empfangsgebiet ausgestrahlt werden.
-  Nach Beendigung des Suchlaufes wird der erste Sender in alphanumerischer Reihenfolge wiedergegeben.
- > Um einen vollständigen Suchlauf durchzuführen, öffnen Sie das Menü durch Drücken der Taste **MENU** und wählen Sie mit den Tasten **<**, **>** und **OK** den Menüpunkt **[Vollständiger Suchlauf]** an. Alternativ drücken Sie die Taste **SCAN** auf der Fernbedienung.
- > Im Display erscheint **[Suchlauf...]**.
-  Während des Suchlaufs wird ein Fortschrittsbalken und die Anzahl an gefundenen Sendern angezeigt.
-  Wird keine Station gefunden, prüfen Sie die Teleskopantenne und verändern Sie ggf. den Aufstellort (Punkt 5.3.3 / 3.2.1).

7.2.2 Sender wählen

- > Durch drücken der Tasten **P+** oder **P-** kann die Senderliste aufgerufen und zwischen den verfügbaren Sendern umgeschaltet werden.
-  Je nach Einstellung unter **MENU > Senderwechsel**, muss anschließend die Taste **OK** zur Wiedergabe des gewählten Senders gedrückt werden (Option: Senderwechsel > **Liste**) oder der Sender wird automatisch wiedergegeben (Option: Senderwechsel > **Kanal**).

7.2.3 DAB+ -Sender auf einem Speicherplatz ablegen

-  Der Programm-Speicher kann bis zu 20 Stationen im DAB+ -Bereich speichern.
- > Wählen Sie zunächst den gewünschten Sender aus (siehe Punkt 7.2.2).
- > Um diesen Sender auf einem Speicherplatz abzulegen, **halten** Sie während der Wiedergabe die Taste **FAV** gedrückt, bis **[Favorit speicher]** im Display erscheint. Wählen Sie anschließend mit den Tasten **<**, **>** einen Favoritenspeicher (1...20). Drücken Sie die Taste **OK** zum Speichern.
- > Zum Speichern weiterer Sender wiederholen Sie diesen Vorgang.
-  Sie können Sender auch direkt auf eine der Zifferntasten der Fernbedienung legen, indem Sie die entsprechende Taste länger gedrückt halten. Gleiches gilt für die Direktwahltasten am Gerät.

7.2.4 DAB+ -Sender von einem Speicherplatz abrufen

- > Um einen Sender abzurufen, den Sie zuvor im FAV-Speicher abgelegt haben, drücken Sie **kurz** die Taste **FAV** und wählen Sie mit den Tasten **<**, **>** einen Senderspeicher (1...20). Drücken Sie die Taste **OK**, zur Wiedergabe des Senders.



Ist kein Sender auf dem gewählten Programmplatz gespeichert, erscheint im Display **[(leer)]**.



Alternativ kann auch die entsprechende Zifferntaste auf der Fernbedienung oder Direktwahltaste am Gerät genutzt werden.

7.2.5 Überschreiben/Löschen einer Programmplatz-Speicherung

- > Speichern Sie wie beschrieben einfach einen neuen Sender auf einen Favoritenspeicherplatz ab.



Beim Aufruf der Werkseinstellungen werden alle Speicherplätze gelöscht.

7.2.6 Signalstärke

- > Drücken Sie kurz die Taste **MENU** und wählen Sie mit den Tasten **<** oder **>** den Eintrag **[Display]** und drücken Sie die Taste **OK**.
- > Wählen Sie mit den Tasten **<** oder **>** den Eintrag **[Signalstärke]** und drücken Sie die Taste **OK**.
- > Verlassen Sie das Menü durch mehrmaliges drücken der Taste **BACK**.
- > Im Display wird die Signalstärke anhand eines Balkendiagrammes dargestellt. Die Markierung zeigt die Mindestsignalstärke.



Sender, deren Signalstärke unterhalb der erforderlichen Mindestsignalstärke liegt, senden kein ausreichendes Signal. Richten Sie die Teleskopantenne ggf. wie unter Punkt 5.3.3 beschrieben aus.

7.2.7 Manuell einstellen

Dieser Menüpunkt dient der Überprüfung der Empfangskanäle und kann zur Ausrichtung der Antenne dienen.

- > Drücken Sie kurz die Taste **MENU** und wählen Sie mit den Tasten **<** oder **>** den Eintrag **[Manuell einstellen]** und drücken Sie die Taste **OK**.
- > Wählen Sie mit den Tasten **<** oder **>** und **OK** einen Kanal (5A bis 13F). Im Display wird nun dessen Signalstärke angezeigt. Wird auf einem Kanal ein DAB+ -Sender empfangen, wird der Ensemblename des Senders angezeigt. Die Antenne kann nun auf maximale Signalstärke ausgerichtet werden.



Sender, deren Signalstärke unterhalb der erforderlichen Mindestsignalstärke liegt, senden kein ausreichendes Signal. Richten Sie die Teleskopantenne ggf. wie unter Punkt 5.3.3 beschrieben aus.

7.2.8 Lautstärkeanpassung (DRC)

Mit dem Menüpunkt Lautstärkeanpassung wird die Kompressionsrate, welche Dynamikschwankungen und damit einhergehende Lautstärkevariationen ausgleicht, eingestellt.

- > Drücken Sie die Taste **MENU** und wählen Sie mit den Tasten **<** oder **>** den Eintrag **[Lautstärkeanpassung]**.
- > Drücken Sie die Taste **OK**.
- > Wählen Sie mit **<** oder **>** die Kompressionsrate:
 - DRC hoch** - Hohe Kompression
 - DRC tief** - Niedrige Kompression
 - DRC aus** - Kompression abgeschaltet.
- > Bestätigen Sie durch Drücken der Taste **OK**.

7.2.9 Inaktive Sender löschen

Dieser Menüpunkt dient der Entfernung alter und nicht mehr empfangbarer Sender aus der Senderliste.

- > Drücken Sie die Taste **MENU** und wählen Sie mit den Tasten **<** oder **>** den Eintrag **[Inaktive Sender löschen]**.
- > Drücken Sie die Taste **OK**.

Es erfolgt die Abfrage **[Löschen]**, ob die inaktiven Sender gelöscht werden sollen.

- > Wählen Sie mit **<** oder **>** den Eintrag **[Ja]** und bestätigen Sie durch Drücken der Taste **OK**.

8 FM (UKW)-Betrieb

8.1 UKW-Radiobetrieb einschalten

- > Wechseln Sie durch Drücken der Taste **MODE** in den FM-Modus.
- > Im Display wird **[FM]** angezeigt.



Beim erstmaligen Einschalten ist die Frequenz 87,5 MHz eingestellt.



Haben Sie bereits einen Sender eingestellt oder gespeichert, spielt das Radio den zuletzt eingestellten Sender.



Bei RDS-Sendern erscheint der Sendername.



Um den Empfang zu verbessern, richten Sie die Teleskopantenne aus (Punkt 5.3.3).

8.2 FM (UKW)-Empfang mit RDS-Informationen

RDS ist ein Verfahren zur Übertragung von zusätzlichen Informationen über UKW-Sender. Sendeanstalten mit RDS senden z. B. ihren Sendernamen oder den Programmtyp. Dieser wird im Display angezeigt. Das Gerät kann die RDS-Informationen **RT** (Radiotext), **PS** (Sendername), **PTY** (Programmtyp) darstellen.

8.3 Automatische Sendersuche

- > Halten Sie die Tasten **P+** oder **P-** länger gedrückt (2 bis 3 Sek.), um automatisch den nächsten Sender mit ausreichendem Signal zu suchen.
- > Alternativ können Sie auch die Taste **OK** oder **SCAN** drücken.



Wird ein UKW-Sender mit ausreichend starkem Signal gefunden, stoppt der Suchlauf und der Sender wird wiedergegeben. Wird ein RDS-Sender empfangen erscheint der Sendername und ggf. der Radiotext.



Für die Einstellung schwächerer Sender benutzen Sie bitte die manuelle Sendersuche.

8.4 Manuelle Sendersuche

- > Drücken Sie mehrmals kurz die Tasten **P+** oder **P-**, um den gewünschten Sender, bzw. die Frequenz einzustellen.



Das Display zeigt die Frequenz in Schritten von 0,05 MHz an.

8.5 Suchlauf-Einstellung

In diesem Menüpunkt kann die Empfindlichkeit des Suchlaufs eingestellt werden.

- > Drücken Sie die Taste **MENU** und wählen Sie mit den Tasten **<** oder **>** den Eintrag **[Suchlauf-Einstellung]** und Drücken Sie die Taste **OK**.
- > Wählen Sie aus, ob der Suchlauf nur bei starken Sendern **[Nur starke Sender]** stoppen soll oder bei allen Sendern (auch bei schwachen Sendern) **[Alle Sender]**.



Bei der Einstellung **Alle Sender** stoppt der automatische Suchlauf bei jedem verfügbaren Sender. Das kann dazu führen, dass schwache Sender mit einem Rauschen wiedergegeben werden.

8.6 Audio-Einstellung

- > Drücken Sie die Taste **MENU** und wählen Sie mit den Tasten **<** oder **>** den Eintrag **[Audio-Einstellung]**.
- > Drücken Sie die Taste **OK**.
- > Wählen Sie mit **<** oder **>** den Eintrag **[Stereo möglich]** oder **[Nur Mono]**, um die Wiedergabe in Stereo oder nur in Mono-Ton bei schwachem FM-Empfang wiederzugeben.
- > Bestätigen Sie durch Drücken der Taste **OK**.

8.7 UKW-Sender auf einem Speicherplatz ablegen



Der Programm-Speicher kann bis zu 20 Stationen im FM/UKW-Bereich speichern.

- > Stellen Sie zunächst die gewünschte Senderfrequenz ein (Punkt 8.3, 8.4)
- > Um diesen Sender auf einem Speicherplatz abzulegen, **halten** Sie während der Wiedergabe die Taste **FAV** gedrückt, bis **[Favorit speicher]** im Display erscheint. Wählen Sie anschließend mit den Tasten **<**, **>** einen Favoritenspeicher (1...20). Drücken Sie die Taste **OK** zum Speichern.
- > Zum Speichern weiterer Sender wiederholen Sie diesen Vorgang.



Sie können Sender auch direkt auf eine der Zifferntasten der Fernbedienung legen, indem Sie die entsprechende Taste länger gedrückt halten. Gleiches gilt für die Direktwahltasten am Gerät.

8.8 UKW-Sender von einem Speicherplatz abrufen

- > Um einen Sender abzurufen, den Sie zuvor im FAV-Speicher abgelegt haben, drücken Sie **kurz** die Taste **FAV** und wählen Sie mit den Tasten **<**, **>** einen Senderspeicher (1...20). Drücken Sie die Taste **OK**, zur Wiedergabe des Senders.



Ist kein Sender auf dem gewählten Programmplatz gespeichert, erscheint im Display **[(leer)]**.



Alternativ kann auch die entsprechende Zifferntaste auf der Fernbedienung oder Direktwahltaste am Gerät genutzt werden.

8.9 Überschreiben/Löschen einer Programmplatz-Speicherung

- > Speichern Sie wie beschrieben einfach einen neuen Sender auf dem jeweiligen Speicherplatz ab.



Beim Aufruf der Werkseinstellungen werden alle Speicherplätze gelöscht.

9 Bluetooth

Im Bluetooth-Modus können Sie Musik von einem verbundenen Smartphone oder Tablet über die Lautsprecher des DIGITRADIO 3 wiedergeben. Hierzu müssen zuerst beide Geräte miteinander „gekoppelt“ werden.

9.1 Bluetooth-Betrieb einschalten

- > Wechseln Sie durch Drücken der Taste **MODE** in den Bluetooth-Modus.
- > Im Display wird **[Bluetooth]** angezeigt.



Beim erstmaligen Einschalten muss zuerst ein externes Gerät (Smartphone/ Tablet) gekoppelt werden.

DE

EN

FR

NL



Wurde bereits ein externes Gerät gekoppelt, welches sich in Reichweite befindet, wird die Verbindung automatisch hergestellt. Je nach verbundenem Gerät, startet die Musikwiedergabe eventuell automatisch.

9.2 Externes Gerät koppeln

Um ein externes Gerät, z. B. ein Smartphone oder Tablet mit dem DIGITRADIO 3 zu koppeln, gehen Sie folgendermaßen vor:

- > Starten Sie den Bluetooth-Modus, wie unter Punkt 9.1 beschrieben.
- > Im Display erscheint **[Bluetooth]** und **[Bitte Koppeln]**.
- > Starten Sie nun an Ihrem externen Gerät die Suche nach Bluetooth-Geräten in der Nähe. Eventuell müssen Sie die Bluetooth-Funktion an Ihrem externen Gerät erst aktivieren.



Wie Sie die Bluetooth-Funktion an Ihrem externen Gerät aktivieren und eine Suche durchführen, entnehmen Sie bitte der Bedienungsanleitung Ihres externen Gerätes.







Während des Koppel-Vorganges sollten sich beide Geräte innerhalb von 10cm befinden.

- > In der Liste der gefundenen Bluetooth Geräte an Ihrem externen Gerät sollte nun der Eintrag **DIGITRADIO 3** erscheinen. Tippen Sie darauf, um den Koppelvorgang abzuschließen. Ist der Koppelvorgang erfolgreich abgeschlossen, ertönt ein Bestätigungston aus dem Lautsprecher des DIGITRADIO 3.
- > Je nach externem Gerät, erscheint nun dessen Name im Display des DIGITRADIO 3. Sie können nun die Musikwiedergabe an Ihrem externen Gerät starten.



Je nach Bluetooth-Protokoll Ihres externen Gerätes, können Sie die Musikwiedergabe über die Wiedergabetasten auf der Fernbedienung steuern.

Wiedergabe/Pause	- Taste	
Nächster Titel	- Taste	
Vorheriger Titel	- 2x Taste	
Titel von Anfang	- Taste	
Lautstärke	- Tasten Lautstärke +/-	



Alternativ können Sie die Wiedergabesteuerung der Musik-App Ihres externen Gerätes verwenden.

9.3 Koppelung aufheben

Um eine aktive Koppelung aufzuheben, wählen Sie im **MENU > Trennen** und drücken Sie Taste **OK**. Beachten Sie, dass das zu entkoppelnde Gerät mit dem DIGITRADIO 3 verbunden sein muss, wenn Sie es entkoppeln möchten. Anschließend können Sie ein neues Gerät koppeln, wie unter Punkt 9.2 beschrieben.



Alternativ können Sie die Koppelung auch an Ihrem externen Gerät aufheben.

10 CD-Player

10.1 Allgemeine Informationen zu CD's/MP3 CD's

Das Gerät ist für Musik-CDs geeignet, die mit Audio-Daten (CD-DA oder MP3 für CD-R und CD-RW) bespielt sind. MP3-Formate müssen mit ISO 9660 Level 1 oder Level 2 erstellt werden. Multisession-CDs können nicht gelesen werden.

Im MP3-Betrieb sind die Begriffe „Folder“ = Album und „Titel“ ausschlaggebend. „Album“ entspricht dem Ordner am PC, „Titel“ der Datei am PC oder einem CD-DA-Titel.

Das Gerät sortiert die Alben bzw. die Titel eines Albums nach Namen in alphabetischer Reihenfolge. Wenn Sie eine andere Reihenfolge bevorzugen sollten, ändern Sie den Namen des Titels bzw. Albums und stellen Sie eine Nummer vor den Namen.

Beim Brennen von CD-R und CD-RW mit Audio-Daten können verschiedene Probleme auftreten, die eine störungsfreie Wiedergabe bisweilen beeinträchtigen. Ursache hierfür sind fehlerhafte Software- und Hardware-Einstellungen oder der verwendete Rohling. Falls solche Fehler auftreten, sollten Sie den Kundendienst Ihres CDBrenner/

Brennersoftware-Herstellers kontaktieren oder entsprechende Informationen – z.B. im Internet – suchen.



Wenn Sie Audio-CDs anfertigen, beachten Sie die gesetzlichen Grundlagen und verstoßen Sie nicht gegen die Urheberrechte Dritter.



Das Gerät kann CDs mit MP3 Daten (.mp3, .wma, AAC mit Dateieindung .m4a) und normale Audio CDs (.wav) abspielen. Keine anderen Erweiterungen, wie z.B. *.doc, *.txt, *.pdf usw. benutzen, wenn Audiodateien zu MP3 gewandelt werden.



Aufgrund der Vielfalt an unterschiedlicher Encodersoftware kann nicht garantiert werden, dass jede MP3 Datei störungsfrei abgespielt werden kann.



Bei fehlerhaften Titeln/Files wird die Wiedergabe beim nächsten Titel/File fortgesetzt.



Es ist von Vorteil beim Brennen der CD mit niedriger Geschwindigkeit zu brennen und die CD als Single-Session und finalisiert anzulegen.

10.2 Welche Discs Sie verwenden können

Der CD-Player ist mit CD-, CD-R/RW- und MP3-CD Medien kompatibel. Sie können nur Discs mit Disc-Größe 12 cm, Spielzeit 74 min. mit diesem Gerät abspielen.



Wenn Sie das Gerät transportieren, entfernen Sie die Disc aus dem Laufwerk. Damit vermeiden Sie Beschädigungen am CD-Player und der Disc.



Die Wiedergabequalität bei MP3-CDs ist von der Einstellung der Bitrate und der verwendeten Brenn-Software abhängig.

DE

EN

FR

NL

10.3 CD abspielen



- > Wechseln Sie durch Drücken der Taste **MODE** in den **CD-Player** -Modus.
- > Im Display wird **[CD]** angezeigt.
- > Legen Sie eine CD mit der bedruckten Seite nach oben vorsichtig ein. Vergewissern Sie sich, dass die CD nicht schief sitzt. Die CD wird automatisch vom Gerät eingelesen.
- > Die Daten auf der CD werden geprüft. Im Display erscheint [Einlesen]. Anschließend beginnt die Wiedergabe mit dem ersten Titel (Audio-CD) bzw. ersten Titel im ersten Ordner (MP3 CD).



Warten Sie mit der Bedienung, bis der CD Inhalt komplett eingelesen wurde, um sicherzustellen, dass alle benötigten Informationen von der CD gelesen wurden. Besonders bei MP3-CDs kann dieser Vorgang einige Zeit in Anspruch nehmen.



Zum Einlegen/Entfernen der CD, diese bitte am Rand anfassen.

- > Durch Drücken der Taste **Wiedergabe/Pause**  können Sie die Wiedergabe pausieren (im Display blinkt die Spielzeit), bzw. durch erneutes Drücken weiter fortsetzen.
- > Mit der Taste **Stopp**  stoppen Sie die Wiedergabe. Im Display erscheint die Gesamtzahl der Titel.





Stoppen Sie stets vor der Entnahme der CD die Wiedergabe.



Wenn keine Wiedergabe erfolgt, schaltet DIGITRADIO 3 nach 15 Minuten in Standby.



10.4 Titel einstellen

- > Wählen Sie ggf. die Kategorisierung bzw. Ordner sowie anschließend die darin vorhandene Untergliederung bis hin zum gewünschten Titel aus, damit dieser wiedergegeben wird.
- > Ordner/Alben können Sie mit den Tasten **F-** oder **F+** auf der Fernbedienung anwählen.
- > Mit Hilfe der Tasten **Vorheriger Titel**  oder **Nächster Titel**  springen Sie zum jeweils nächsten bzw. vorherigen Titel.

Das Display zeigt die jeweils eingestellte Ordner **[F]** und Titel **[T]** -Nummer.

10.5 Schneller Suchlauf

Sie können im laufenden Titel einen schnellen Suchlauf vorwärts oder rückwärts durchführen, um eine bestimmte Stelle zu suchen.

- > Halten Sie die Tasten **Vorheriger Titel**  oder **Nächster Titel**  gedrückt, um einen schnellen Vor- bzw. Rücklauf innerhalb des Titels für die Dauer des Gedrückthaltens durchzuführen.

10.6 Wiederholen Funktion

Sie können auswählen, ob Sie einen Titel, den ganzen Ordner/Album (nur bei MP3 CDs) oder alle Stücke der CD wiederholen möchten.

- > Drücken Sie hierzu mehrmals die Taste **Wiederholung** . Der angewählte Modus wird im Display angezeigt (**Wiederholen 1x**, **Wiederholen Album**, **Wiederholen Alles**).
- > Um die Funktion wieder Auszuschalten, drücken Sie die Taste **Wiederholung** so oft, bis [**Wiederholen aus**] angezeigt wird.

10.7 Zufällige Wiedergabe

Mit dem Zufallsgenerator können Sie die Titel einer CD in einer beliebig gemischten Reihenfolge abspielen.



- > Drücken Sie bei laufender Wiedergabe die Taste **SHUFFLE** , im Display erscheint Zufall.
- > Um die Funktion wieder Auszuschalten, drücken Sie die Taste **SHUFFLE** erneut.

10.8 Programmierfunktion

Mit der Programm-Funktion können Sie Titel einer Musik-CD einer MP3-CD in einer von Ihnen festgelegten Reihenfolge abspielen.



Die Programmierung können Sie nur vornehmen, wenn eine Disc eingelegt ist und wenn sich das Gerät im **Stopp-Modus** befindet.







- > Drücken Sie die Taste **FAV** auf der Fernbedienung.
- > Im Display blinken nun die Ordnernummer und die Titelnummer. Rechts davon erscheint [**P01**]. P01 ist der erste Programmplatz. Es können nun nacheinander beliebige Titel auf die Programmplätze gelegt werden.
- > Wählen Sie mit den Tasten **F+** und **F-** den Ordner, in dem sich der Titel befindet, den Sie auf den Programmplatz 1 legen möchten.
- > Wählen Sie anschließend mit den Tasten **Vorheriger Titel**  oder **Nächster Titel**  den ersten zu programmierenden Titel aus.
- > Drücken Sie zum übernehmen des Titels die Taste **OK**.
- > Anschließend ist der Programmplatz 2 aktiv (**P02**). Gehen Sie zum Speichern eines Titel auf den Programmplatz 2 wie zuvor beschrieben vor. Auf diese Weise belegen Sie alle Programmplätze mit beliebigen Titeln.

DE

EN

FR

NL







- > Drücken Sie die Taste **Wiedergabe/Pause** , um die Programmierten Titel abzuspielen.
-  Um Titel der aktuellen Programmierung hinzuzufügen, drücken Sie einmal die Taste **Stopp** . Sie können nun weitere Titel auf den nächsten freien Programmplatz legen.
-  Um die Programmierung zu löschen, während Sie sich im Programmier-Modus befinden, drücken Sie die Taste **Stopp**  und beginnen Sie von neuem. Um die Wiedergabe einer Programmierten Wiedergabeliste zu beenden und die Programmierung zu löschen, drücken Sie während der Wiedergabe 2x die Taste **Stopp** .
-  Wechseln Sie die Quelle oder wird die CD entfernt, wird die Programmierung ebenfalls gelöscht.
-  Bei einer Audio-CD können keine Ordner ausgewählt werden. Die Tasten **F+/F-** sind hier ohne Funktion.

10.9 CD Auswerfen

- > Drücken Sie zum Auswerfen der CD die **CD-Auswurfaste** (Eject, 12) an der Gerätefront.

11 USB-Musikwiedergabe

Sie haben die Möglichkeit Audiodateien, die sich auf einem USB-Datenträger befinden, über das DIGITRADIO 3 abzuspielen.

-  Zur Wiedergabe von einem USB-Datenträger, muss dieser an dem **USB-Anschluss (15)** angeschlossen sein.
-  Das Gerät unterstützt nicht den Anschluss von USB-Medien (Hubs ...) über USB-Verlängerungskabel.
-  Nicht zu direktem Anschluss an PCs geeignet!
-  Das Gerät unterstützt USB-Medien bis 2TB, die im FAT16 oder FAT32 Dateiformat formatiert sind. Die maximale Dateigröße einer Mediendatei beträgt max. 4GB.
-  Es können Musikdateien des Typs .mp3, .wma, .wav, .aac, .ogg wiedergegeben werden.
- > Wechseln Sie durch Drücken der Taste **MODE** in den **USB-Modus**.
- > Im Display wird **[USB]** angezeigt.
-  Die Wiedergabe startet mit dem ersten Titel, des ersten Ordners automatisch.



Die Anzeige der Kategorisierung/Ordner ist abhängig von der Struktur auf Ihrem USB-Medium. Achten Sie daher auf die Angaben im Display.



Die MP3/Audio-Dateien werden eingelesen und im Display in Form von Gesamtanzahl der Titel **[T]** und Alben **[F]** angezeigt. Warten Sie mit der Bedienung, bis der Inhalt komplett eingelesen wurde, um sicherzustellen, dass alle benötigten Informationen vom Speichermedium gelesen wurden.





Wenn kein Speichermedium angeschlossen ist oder nicht gelesen werden kann, erscheint die Anzeige **[Kein Gerät]** im Display.



Wenn keine Wiedergabe erfolgt, schaltet das DIGITRADIO 3 nach 15 Minuten in Standby.

11.1 USB Wiedergabe steuern

- > Durch Drücken der Taste **Wiedergabe/Pause**  können Sie die Wiedergabe pausieren (im Display blinkt die Spielzeit), bzw. durch erneutes Drücken weiter fortsetzen.
- > Mit der Taste **Stopp**  stoppen Sie die Wiedergabe. Im Display erscheint die Gesamtzahl der Titel.



11.2 Titel einstellen

- > Wählen Sie ggf. die Kategorisierung bzw. Ordner sowie anschließend die darin vorhandene Untergliederung bis hin zum gewünschten Titel aus, damit dieser wiedergegeben wird.
- > Ordner/Alben können Sie mit den Tasten **F-** oder **F+** auf der Fernbedienung anwählen.
- > Mit Hilfe der Tasten **Vorheriger Titel**  oder **Nächster Titel**  springen Sie zum jeweils nächsten bzw. vorherigen Titel.

Das Display zeigt die jeweils eingestellte Ordner **[F]** und Titel **[T]** -Nummer.

11.3 Schneller Suchlauf

Sie können im laufenden Titel einen schnellen Suchlauf vorwärts oder rückwärts durchführen, um eine bestimmte Stelle zu suchen.

- > Halten Sie die Tasten **Vorheriger Titel**  oder **Nächster Titel**  gedrückt, um einen schnellen Vor- bzw. Rücklauf innerhalb des Titels für die Dauer des Gedrückthaltens durchzuführen.

11.4 Wiederholen Funktion

Sie können auswählen, ob Sie einen Titel, den ganzen Ordner/Album oder alle Stücke wiederholen möchten.

- > Drücken Sie hierzu mehrmals die Taste **Wiederholung** . Der angewählte Modus wird im Display angezeigt (**Wiederholen 1x**, **Wiederholen Album**, **Wiederholen Alles**).
- > Um die Funktion wieder Auszuschalten, drücken Sie die Taste **Wiederholung** so oft, bis [**Wiederholen aus**] angezeigt wird.

11.5 Zufällige Wiedergabe

Mit dem Zufallsgenerator können Sie die Titel in einer beliebig gemischten Reihenfolge abspielen.



- > Drücken Sie bei laufender Wiedergabe die Taste **SHUFFLE** , im Display erscheint Zufall.
- > Um die Funktion wieder Auszuschalten, drücken Sie die Taste **SHUFFLE** erneut.

11.6 Programmierfunktion

Mit der Programm-Funktion können Sie die Titel auf dem USB-Medium in einer von Ihnen festgelegten Reihenfolge abspielen.





Die Programmierung können Sie nur vornehmen, wenn sich das Gerät im **Stopp-Modus** befindet.

- > Drücken Sie die Taste **FAV** auf der Fernbedienung.
- > Im Display blinken nun die Ordnernummer und die Titelnummer. Rechts davon erscheint [**PO1**]. PO1 ist der erste Programmplatz. Es können nun nacheinander beliebige Titel auf die Programmplätze gelegt werden.
- > Wählen Sie mit den Tasten **F+** und **F-** den Ordner, in dem sich der Titel befindet, den Sie auf den Programmplatz 1 legen möchten.
- > Wählen Sie anschließend mit den Tasten **Vorheriger Titel**  oder **Nächster Titel**  den ersten zu programmierenden Titel aus.
- > Drücken Sie zum übernehmen des Titels die Taste **OK**.
- > Anschließend ist der Programmplatz 2 aktiv (**PO2**). Gehen Sie zum Speichern eines Titel auf den Programmplatz 2 wie zuvor beschrieben vor. Auf diese Weise belegen Sie alle Programmplätze mit beliebigen Titeln.
- > Drücken Sie die Taste **Wiedergabe/Pause** , um die Programmierten Titel abzuspielen.



Um Titel der aktuellen Programmierung hinzuzufügen, drücken Sie einmal die Taste **Stopp** . Sie können nun weitere Titel auf den nächsten freien Programmplatz legen.



Um die Programmierung zu löschen, während Sie sich im Programmier-Modus befinden, drücken Sie die Taste **Stopp**  und beginnen Sie von neuem. Um die Wiedergabe einer programmierten Wiedergabeliste zu beenden und die Programmierung zu löschen, drücken Sie während der Wiedergabe 2x die Taste **Stopp** .



Wechseln Sie die Quelle oder wird das USB-Medium entfernt, wird die Programmierung ebenfalls gelöscht.

12 Audioeingang

Sie können den Ton eines externen Gerätes über den Lautsprecher des DIGITRADIO 3 wiedergeben.

- > Verbinden Sie das externe Gerät mit dem **AUDIO IN**-Anschluss (**16**, 3,5mm Klinke) an der Rückseite
- > Wählen Sie mit der Taste **MODE** den Audioeingang. Im Display wird **[AUX-Eingang]** angezeigt.



Die Steuerung erfolgt am externen Gerät. Stellen Sie die Lautstärke nicht zu leise ein, um Störgeräusche zu vermeiden.



Im Betriebsfall AUX-Eingang bleibt das Gerät, auch im Fall dass die angeschlossene Audioquelle kein Signal liefert, eingeschaltet.

13 Weitere Funktionen

13.1 Sleep-Timer

Durch den Sleep-Timer schaltet das DIGITRADIO 3 nach der eingestellten Zeit automatisch in den **Standby**.

- > Drücken Sie die Taste **MENU** und wählen Sie mit den Tasten **<** oder **>** den Eintrag **[Sleep]**.
- > Drücken Sie die Taste **OK**.
- > Wählen Sie mit **P+** oder **P-** einen Zeitraum, nach dem das DIGITRADIO 3 ausschalten soll. Sie haben die Wahl zwischen **Aus, 5, 10, 15, 30, 60** und **90** Minuten.
- > Drücken Sie zum Übernehmen der Einstellung die Taste **OK**.



Möchten Sie bei aktiven Sleep-Timer die noch zur Verfügung stehende Zeit überprüfen, öffnen Sie einfach nochmals das **Menü > Sleep**. Möchten Sie einen aktiven Sleep-Timer ausschalten, so wählen Sie **Sleep > Aus**.

- > Alternativ kann auch die Taste **SLEEP**  genutzt werden.

13.2 Wecker

Der Wecker schaltet das DIGITRADIO 3 zur eingestellten Weckzeit ein. Es können 2 Weckzeiten programmiert werden. Als Beispiel erfolgt die Beschreibung der Programmierung des Wecker 1

13.2.1 Wecker einrichten

- > Drücken Sie die Taste **Wecker 1/2 (31)** auf der Fernbedienung.
1x drücken zur Konfiguration Wecker 1,
2x drücken zur Konfiguration Wecker 2.

Es erscheint **[Wecker 1 Einrichtung]** im Display.

- > Drücken Sie die Taste **OK**, um mit der Einrichtung zu beginnen.
- > Wählen Sie mit den Tasten **P+** oder **P-** **[Wecker An]** und drücken Sie die Taste **OK**, um den Wecker einzuschalten.



Möchten Sie einen bereits programmierten Wecker ausschalten, wählen Sie an dieser Stelle **[Wecker Aus]**.

- > Im Display erscheint **[Uhrzeit 06:00]**, wobei die erste Ziffer blinkt. Nun können Sie die Weckzeit eingeben. Wählen Sie zuerst mit den Tasten **P+/P-** die Stunden und drücken Sie zum Übernehmen die Taste **OK**. Es folgt die Eingabe der Minuten. Übernehmen Sie diese ebenfalls mit der Taste **OK**.
- > Geben Sie anschließend die Dauer ein. Übernehmen Sie die Eingabe durch drücken der Taste **OK**.
- > Anschließend erfolgt die Eingabe der Quelle. Es stehen **SUMMER, DAB** oder **FM** zur Verfügung. Drücken Sie die Taste **OK** zum Übernehmen der Einstellung.



Haben Sie **DAB** oder **FM** gewählt, können Sie anschließend angeben, ob Sie mit dem **zuletzt gehörten Sender** geweckt werden wollen, oder mit einem aus Ihrer **Favoriten**-liste.

- > Als Nächstes erfolgt die Weckerwiederholung. Sie können hier zwischen **Täglich** (jeden Tag in der Woche), **Einmal, Wochentage** (Mo. - Fr.) oder **Wochenende** (Sa. u. So.) wählen. Drücken Sie zum Übernehmen der Einstellung die Taste **OK**.
- > Zuletzt können Sie die Weckton-Lautstärke mit den Tasten **P+/P-** festlegen. Drücken Sie zum Übernehmen die Taste **OK**. Anschließend ist der Wecker gespeichert.



Damit der Wecker ordnungsgemäß funktioniert, muss die Uhrzeit eingelesen werden. Näheres hierzu unter Punkt 14.1.



Bei aktivem Wecker erscheint ein Glockensymbol im Display, wenn das DIGITRADIO 3 sich im Standby befindet.

13.2.2 Wecker nach Alarm ausschalten

- > Drücken Sie die Taste **Ein/Standby** auf der Fernbedienung oder **VOL/STANDBY** am Gerät, um den Wecker auszuschalten. Drücken Sie den SELECT/SNOOZE Drehregler, um die Schlummer-Funktion zu aktivieren.

13.3 Equalizer

Mit dem Equalizer* können Sie den Ton Ihren Wünschen entsprechend anpassen.

- > Drücken Sie die Taste **MENU** und wählen Sie mit den Tasten **<** oder **>** den Eintrag **[Equalizer]**.
- > Drücken Sie die Taste **OK**.
- > Wählen Sie mit **<** oder **>** den Eintrag **[Optimal]** für eine auf das Gerät optimal abgestimmte Tonwiedergabe, oder **[MeinEQ...]**, um Höhen und Tiefen manuell einzustellen. Drücken Sie zum Übernehmen der Auswahl die Taste **OK**.

13.3.1 MeinEQ

- > Wählen Sie **Menü > Equalizer > MeinEQ** und drücken Sie die Taste **OK**.
- > Wählen Sie mit den Tasten **<** oder **>** entweder **[Höhen]**, um die Höhen anzupassen, **[Bass]**, um die Tiefen anzupassen oder **[Loudness]**, um die Verstärkung des Ton bei Niedrigen Lautstärken auszuwählen. Drücken Sie anschließend die Taste **OK**.
- > Mit den Tasten **<** oder **>** können Sie nun einen Wert zwischen -7 und +7 einstellen bzw. die Loudness-Funktion **ein** oder **aus**schalten. Drücken Sie zum Übernehmen der Einstellung die Taste **OK**.

14 Systemeinstellungen

Alle unter diesem Punkt erläuterten Einstellungen gelten für alle Quellen gleichermaßen.

14.1 Uhrzeit- und Datumseinstellungen

14.1.1 Zeit/Datum manuell einstellen

Je nach Einstellung der Zeitaktualisierung (Punkt 14.1.2), müssen Sie Uhrzeit und das Datum manuell einstellen.

- > Drücken Sie die Taste **MENU** und wählen Sie mit den Tasten **<** oder **>** den Eintrag **[Uhrzeit]**.
- > Drücken Sie die Taste **OK**.
- > Wählen Sie mit den Tasten **<** oder **>** den Eintrag **[Zeit/Datum einstellen]** und drücken Sie **OK**.
- > Die ersten Ziffern (Stunden) der Uhrzeit blinken und können mit den Tasten **<** oder **>** abgeändert werden.

Die Taste **>** erhöht den Wert, die Taste **<** verringert den Wert.

- > Drücken Sie zum Übernehmen der Einstellung die Taste **OK**.

DE

EN

FR

NL

- > Anschließend blinken die nächsten Ziffern (Minuten) der Uhrzeit und können ebenfalls wie zuvor beschrieben abgeändert werden.
- > Drücken Sie nach jeder weiteren Einstellung die Taste **OK**, um zur nächsten Einstellung zu springen.
- > Verfahren Sie bei der Datumseinstellung wie zuvor beschrieben.
- > Nachdem alle Einstellungen vorgenommen wurden und letztmalig die Taste **OK** gedrückt wurde, erscheint **[Uhrzeit Gespeichert]** im Display.

14.1.2 Zeitaktualisierung

In diesem Untermenü können Sie festlegen, ob die Zeitaktualisierung automatisch über DAB+ oder FM (UKW) erfolgen soll oder ob Sie sie manuell eingeben möchten (Punkt 14.1.1).

- > Drücken Sie die Taste **MENU** und wählen Sie mit den Tasten **<** oder **>** den Eintrag **[Uhrzeit]**.
- > Drücken Sie die Taste **OK**.
- > Wählen Sie mit den Tasten **<** oder **>** den Eintrag **[Zeitaktualisierung]** und drücken Sie **OK**.
- > Wählen Sie mit den Tasten **<** oder **>** und **OK** folgende Optionen:
[Alle Quellen] (Aktualisierung über DAB+ und FM)
[Update von DAB] (Aktualisierung nur über DAB+)
[Update von FM] (Aktualisierung nur über UKW)
[Keine Update] (Uhrzeit/Datum muss manuell eingegeben werden, siehe Punkt 14.1.1).

14.1.3 Uhrzeitformat einstellen

Im Untermenü **12/24 Std. einstellen** können Sie das 12 oder 24 Stunden Format aktivieren.

- > Drücken Sie die Taste **MENU** und wählen Sie mit den Tasten **<** oder **>** den Eintrag **[Uhrzeit]**.
- > Drücken Sie die Taste **OK**.
- > Wählen Sie mit den Tasten **<** oder **>** den Eintrag **[12/24 Std. einstellen]** und drücken Sie **OK**.
- > Wählen Sie mit den Tasten **<** oder **>** eine der folgenden Optionen:
[24 Std. einstellen]
[12 Std. einstellen]
- > Drücken Sie zum Übernehmen die Taste **OK**.

14.1.4 Datumsformat einstellen

Im Untermenü **Datumsformat einst.** können Sie das Format zur Anzeige des Datums festlegen.

- > Drücken Sie die Taste **MENU** und wählen Sie mit den Tasten < oder > den Eintrag **[Uhrzeit]**.
- > Drücken Sie die Taste **OK**.
- > Wählen Sie mit den Tasten < oder > den Eintrag **[Datumsformat einst.]** und drücken Sie **OK**.
- > Wählen Sie mit den Tasten < oder > eine der folgenden Optionen:
[TT-MM-JJJJ] (Tag, Monat, Jahr)
[MM-TT-JJJJ] (Monat, Tag, Jahr)
- > Drücken Sie zum Übernehmen die Taste **OK**.

14.2 Displayhelligkeit

Sie können die Displayhelligkeit sowohl für den Betrieb als auch für Standby einstellen.

- > Drücken Sie hierzu die Taste **MENU** und wählen Sie mit den Tasten < oder > den Eintrag **[Helligkeit]**.
- > Drücken Sie die Taste **OK**.
- > Wählen Sie mit den Tasten < oder > und anschließend durch drücken der Taste **OK**, eine der folgenden Funktionen:
[Betrieb] regelt die Helligkeit im normalen, eingeschalteten Zustand. Sie können hier zwischen den Helligkeitsstufen **[Hoch]**, **[Mittel]** und **[Niedrig]** wählen. Wählen Sie mit den Tasten < oder > eine Helligkeitsstufe und drücken Sie zum Speichern die Taste **OK**.
[Standby] regelt die Helligkeit im Standby-Modus. Sie können hier zwischen den Helligkeitsstufen **[Hoch]**, **[Mittel]** und **[Niedrig]** wählen. Wählen Sie mit den Tasten < oder > eine Helligkeitsstufe und drücken Sie zum Speichern die Taste **OK**.
[Auto-Dimm] dimmt das Display automatisch (bei gewählter Option **[Ein]**) nach 10 Sekunden ohne Bedienung des Radios, auf den Helligkeitswert **Niedrig**.
Wird die Option **[Aus]** gewählt, leuchtet das Display mit der unter der Funktion **[Betrieb]** gewählten Helligkeit dauerhaft. Drücken Sie zum Speichern einer Einstellung die Taste **OK**.

14.3 Sprache

- > Drücken Sie die Taste **MENU** und wählen Sie mit den Tasten < oder > den Eintrag **[Sprache]**.
- > Drücken Sie die Taste **OK**.

- > Wählen Sie mit den Tasten < oder > eine der zur Verfügung stehenden Sprachen und bestätigen Sie die Auswahl durch Drücken der Taste **OK**.

14.4 Werkseinstellung

Wenn Sie den Standort des Gerätes verändern, z. B. bei einem Umzug, sind möglicherweise die gespeicherten Sender nicht mehr zu empfangen. Mit dem Zurücksetzen auf **Werkseinstellungen** können Sie in diesem Fall alle gespeicherten Sender löschen, um anschließend einen neuen Sendersuchlauf zu starten.

- > Drücken Sie die Taste **MENU** und wählen Sie mit den Tasten < oder > den Eintrag **[Werkseinstellung]**. Drücken Sie die Taste **OK**.
- > Wählen Sie mit den Tasten < oder > zum Ausführen der Werkseinstellung den Eintrag **[Ja]** und drücken Sie die Taste **OK**.

Alle zuvor gespeicherten Sender und Einstellungen werden gelöscht. Das Gerät befindet sich nun im Auslieferungszustand.

- > Im Display erscheint **[Neustart...]** und das Gerät startet mit der Sprachauswahl **[Sprache]**. Wählen Sie mit den Tasten < oder > eine der zur Verfügung stehenden Sprachen und bestätigen Sie die Auswahl durch Drücken der Taste **OK**. Anschließend führt das Gerät automatisch einen vollständigen Suchlauf im DAB-Modus durch. Während des Suchlaufs zeigt die Displayinformation den Fortschritt, sowie die Anzahl der gefundenen Digitalradio-Stationen an. Nach Beendigung des Sendersuchlaufs wird das erste DAB+ Programm wiedergegeben.



Alternativ können Sie über 2 Direkttasten auch ein Zurücksetzen auf die Werkseinstellungen durchführen.

Dazu trennen Sie das Digitradio 3 von der Stromversorgung. Anschließend halten Sie die Tasten **Menu** und die **Direktwahltaste 1** gleichzeitig gedrückt und stellen die Stromversorgung bei gedrückten Tasten wieder her.

Das Gerät startet nun mit der Auswahl der Benutzersprache.

14.5 SW-Version

Unter SW-Version können Sie die aktuell installierte SW-Version abfragen.

- > Drücken Sie die Taste **MENU** und wählen Sie mit den Tasten < oder > den Eintrag **[SW-Version]**.
- > Drücken Sie die Taste **OK**. Es wird die aktuelle SW-Version angezeigt.

14.6 USB Einstellungen

Im Auslieferungszustand ist am USB Anschluss des Gerätes die Ladefunktion aktiviert. Damit haben Sie die Möglichkeit ein angeschlossenes Gerät, unabhängig vom Betriebszustand des Gerätes, zu Laden bzw. mit Strom zu versorgen. Sie haben über den Menüpunkt **MENU > USB** die Möglichkeit diese Ladefunktion zu deaktivieren. Für den Fall, dass Sie überwiegend USB Medien anschließen wollen, empfehlen wir die Ladefunktion zu deaktivieren.

15 Reinigen



Um die Gefahr eines elektrischen Schlags zu vermeiden, dürfen Sie das Gerät nicht mit einem nassen Tuch oder unter fließendem Wasser reinigen. Vor der Reinigung den Netzstecker ziehen und Gerät ausschalten!



Sie dürfen keine Scheuerschwämme, Scheuerpulver und Lösungsmittel wie Alkohol oder Benzin verwenden.



Keine der folgenden Substanzen verwenden: Salzwasser, Insektenvernichtungsmittel, chlor- oder säurehaltige Lösungsmittel (Salmiak).



Reinigen Sie das Gehäuse mit einem weichen, mit Wasser angefeuchteten Tuch. Kein Spiritus, Verdünnungen usw. verwenden; sie könnten die Oberfläche des Gerätes beschädigen.



Das Display nur mit einem weichen Baumwolltuch reinigen. Baumwolltuch gegebenenfalls mit geringen Mengen nicht-alkalischer, verdünnter Seifenlauge auf Wasser- oder Alkoholbasis verwenden.



Mit dem Baumwolltuch sanft über die Oberfläche reiben.

16 Fehler beseitigen

Wenn das Gerät nicht wie vorgesehen funktioniert, überprüfen Sie es anhand der folgenden Tabelle.

Symptom	Mögliche Ursache/Abhilfe
Gerät lässt sich nicht einschalten.	Das Gerät wird nicht mit Strom versorgt. Schließen Sie das Netzteil richtig an die Steckdose und am Gerät an.
Es ist kein Ton zu hören.	Erhöhen Sie die Lautstärke.
Das Display schaltet sich nicht ein.	Gerät vom Stromnetz trennen und Gerät wieder mit Strom versorgen.
Empfang über DAB+/FM ist schlecht.	Ziehen Sie die Antenne ganz aus. Ändern Sie die Position der Antenne oder des DIGITRADIO 3.
Gerät lässt sich nicht bedienen.	Gerät vom Stromnetz trennen und Gerät wieder mit Strom versorgen.
Schlechte Bluetooth-Verbindung und Aussetzer	Die maximale Reichweite über Bluetooth von 10m nicht überschreiten.
Keine USB-Wiedergabe möglich.	Das Gerät befindet sich nicht im USB-Modus. Mit MODE zur jeweiligen Quelle schalten.
	Medium nicht eingesetzt oder leer. Medium korrekt einsetzen bzw. mit Musikdaten bespielen.

Symptom	Mögliche Ursache/Abhilfe
Die Fernbedienung funktioniert nicht.	Batterien falsch eingelegt oder schwach. Überprüfen Sie die Polarität. Wechseln Sie die Batterien.
	IR-Verbindung unterbrochen. Entfernen Sie Objekte, die sich zwischen Fernbedienung und Gerät befinden.
	Abstand zu groß. Max. Entfernung zum Gerät: ca. 4 Meter
Die CD wird nicht wiedergegeben oder springt bei der Wiedergabe weiter.	Das Gerät befindet sich nicht im CD-Modus. Falsche CD eingelegt.
	Die CD ist falsch eingelegt. Legen Sie die CD mit der beschrifteten Seite nach oben ein.
	Die CD ist verschmutzt oder defekt. Reinigen Sie die CD, verwenden Sie eine andere CD.
	Im CD-Fach hat sich Feuchtigkeit niedergeschlagen. Entnehmen Sie die CD und lassen Sie das CD-Fach ca. 1 Stunde zum Trocknen offen stehen.
	Die Spielzeit der CD beträgt mehr als 74 Minuten.
Der Ton setzt bei der CD-Wiedergabe aus.	Die Lautstärke ist zu hoch eingestellt. Regeln Sie die Lautstärke herunter.
	Die CD ist beschädigt oder verschmutzt. Reinigen Sie die CD oder ersetzen Sie sie.
	Das Gerät ist Vibrationen ausgesetzt. Stellen Sie das Gerät an einem vibrationsarmen Ort auf.
Kein Ton vom externen Eingang (AUX).	Ist das externe Gerät korrekt Verbunden?
	Ist AUX als Eingangsquelle angewählt?.
	Wurde die Wiedergabe am externen Gerät gestartet und wurde die Ausgangslautstärke eingestellt?

Wenn Sie die Störung auch nach den beschriebenen Überprüfungen nicht beheben können, nehmen Sie bitte Kontakt mit der technischen Hotline auf.

17 Technische Daten / Herstellerhinweise

Technische Änderungen und Irrtümer vorbehalten.

Empfangswege	DAB/DAB+, FM, Bluetooth, USB, CD, AUX
Stromversorgung Netzteil	DC 12 V, 3 A über mitgeliefertes Netzteil
USB (Ladefunktion für externe Geräte mit max. 1A)	Dateisystem: FAT, FAT32 Max. Datenträgergröße: 2 TB Max. Dateigröße: 4 GB Unterstützte Dateiformate: .mp3, .wma, .wav, .aac, .ogg
CD-Player	Unterstützte Dateiformate: Audio-CD (.wav), Daten-CD (.mp3, .wma, AAC mit Dateiendung .m4a)
Frequenzen	UKW: 87,5-108 MHz DAB/DAB+: 174-240 MHz Bluetooth (V4.1): 2,402-2,480 GHz Sendeleistung: Class 2/max. +4 dBm
Display	OLED
Stromverbrauch	im Betrieb max.: 40 W im Betrieb typisch: 3 W (DAB-Betrieb, 50% Lautstärke) Standby: < 0,4 W Ausgeschaltet: < 0,35 W
Verbrauchsminimierung (automatisches Abschalten nach 15 Minuten in Standby)	Wenn kein Signal wiedergegeben wird: DAB, Bluetooth (wenn nicht verbunden), CD, USB. Wenn Lautstärke heruntergeregelt ist: DAB, FM, Bluetooth, AUX, CD, USB.
Audio Ausgangsleistung	2x10 W RMS
Gewicht (kg)	3,62
Abmessungen (BxHxT) mm	380 x 133 x 179

DE

EN

FR

NL

Technische Daten des mitgelieferten Netzteils

Hersteller	TechniSat Digital GmbH, Julius-Saxler-Straße 3, D-54550 Daun
Modellkennung	SOY-1200300EU-056
Eingangsspannung	AC 230 V
Eingangswechselstromfrequenz	50 Hz
Ausgangsspannung	DC 12,0 V
Ausgangsstrom	3,0 A
Ausgangsleistung	36,0 W
Durchschnittliche Effizienz im Betrieb	90,2 %
Effizienz bei geringer Last (10%)	88,6 %
Leistungsaufnahme bei Nulllast	0,07 W

18 Notizen

DE

EN

FR

NL

Operating Manual

DIGITRADIO 3

CD/DAB+/FM stereo radio with Bluetooth



TechniSat

1 Illustrations

1.1 Front view

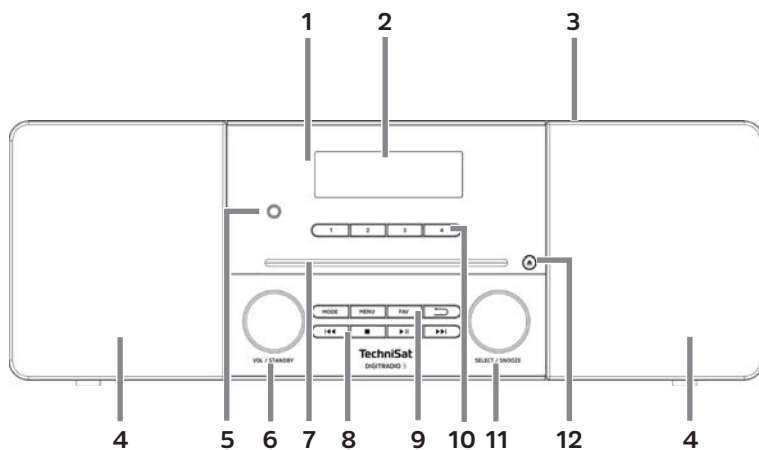

1.2 View from the rear

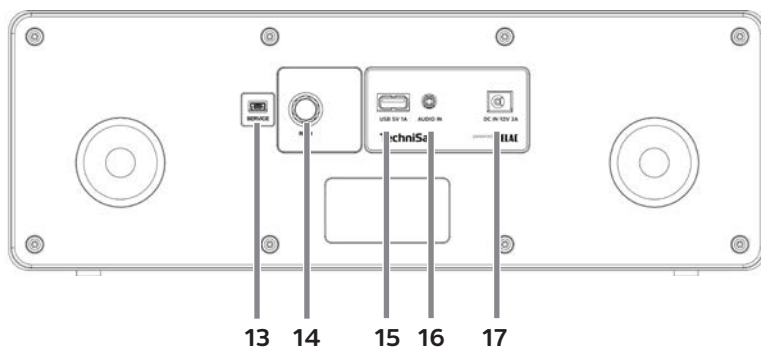

- 1 **Infrared receiver**
- 2 **OLED display**
- 3 **Telescopic antenna** (rear, extendable and removable)
- 4 **Speaker**
- 5 **Headphone connection** (3,5 mm jack)
- 6 **VOL / STANDBY** rotary knob
- 7 **CD insert** (Slot-In)
- 8 **Playback buttons:**
Previous track ◀◀
Stop ■
Play / Pause ▶▶
Next track ▶▶
- 9 **Function keys:**
MODE Select source/Switch mode
MENU Call up main menu
FAV Favourites memory slots
Back Cancel selection, exit menu, step back
- 10 **One-touch buttons**
- 11 **SELECT / SNOOZE** rotary knob
- 12 **CD eject button** (Eject)
- 13 **Service port**
- 14 **Antenna connection** (F connector)
- 15 **USB port** (with charging function for external devices, 1 A).
- 16 **AUX-In** (3,5 mm jack)
- 17 **Mains unit connection/power supply** DC 12 V, 3 A

1.3 Remote control

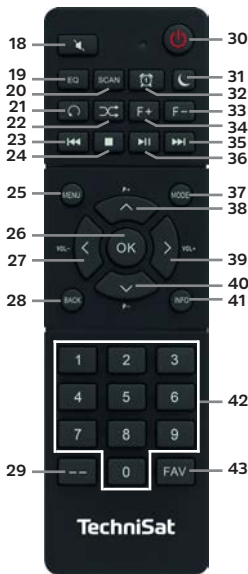

- 18 Mute
- 19 Equaliser
- 20 SCAN
- 21 Repeat
- 22 Random play
- 23 Previous track
- 24 Stop
- 25 MENU
- 26 OK / Selection
- 27 Volume - / ◀
- 28 BACK
- 29 Entering numbers
- 30 On/Standby
- 31 Sleep timer
- 32 Alarm 1/2
- 33 Folder -
- 34 Folder +
- 35 Next track
- 36 Play / Pause
- 37 Mode/Source
- 38 Channel +/ ▲
- 39 Volume + / ▶
- 40 Channel -/ ▼
- 41 INFO
- 42 Number keys
- 43 FAV memory

2 Index

1	Illustrations	48
1.1	Front view.....	48
1.2	View from the rear	48
1.3	Remote control	49
2	Index.....	50
3	Preface.....	53
3.1	Target group for this instruction manual.....	53
3.1.1	Intended use.....	53
3.2	Important information.....	53
3.2.1	Safety.....	53
3.2.2	Disposal	56
3.2.3	Legal notices	58
3.2.4	Service instructions.....	59
4	Setting up the device.....	59
5	Description of the DIGITRADIO 3.....	61
5.1	Scope of supply	61
5.2	Special features of the DIGITRADIO 3.....	61
5.3	Preparing the DIGITRADIO 3 for operation.....	61
5.3.1	Inserting the batteries into the remote control.....	61
5.3.2	Connecting the mains adapter.....	62
5.3.3	Connecting and aligning the telescopic antenna	62
5.3.4	Using headphones	63
5.4	General device functionality	63
5.4.1	Switching on the device	63
5.4.2	Switching off the device	63
5.4.3	Selecting the source	64
5.4.4	Adjusting the volume.....	64
5.4.5	Display	64
5.4.6	Calling up visual displays.....	64
6	Menu navigation.....	65
7	DAB+ (digital radio) function.....	66
7.1	What is DAB+?.....	66
7.1.1	Data compression.....	66
7.1.2	Audio stream.....	66
7.2	DAB+ (digital radio) reception.....	66
7.2.1	Performing a full scan.....	67
7.2.2	Selecting the station.....	67
7.2.3	Saving DAB+ stations to a memory slot	67
7.2.4	Calling up DAB+ stations from a memory slot.....	68
7.2.5	Overwriting/deleting a station memory slot.....	68
7.2.6	Signal strength.....	68
7.2.7	Manual setting	68

7.2.8	Volume adjustment (DRC)	69
7.2.9	Deleting inactive stations	69
8	FM mode	69
8.1	Switching on FM radio mode	69
8.2	FM reception with RDS information	69
8.3	Automatic station scan	70
8.4	Manual station scan	70
8.5	Scan settings	70
8.6	Audio settings	70
8.7	Saving FM stations to a memory slot	71
8.8	Retrieving FM stations from a memory slot	71
8.9	Overwriting/deleting a station memory slot	71
9	Bluetooth	71
9.1	Switching on Bluetooth mode	71
9.2	Pairing an external device	72
9.3	Cancelling pairing	72
10	CD player	73
10.1	General information on CDs/MP3 CDs	73
10.2	Discs you can use	73
10.3	Playing CDs	74
10.4	Selecting the track	74
10.5	Quick search	75
10.6	Repeat function	75
10.7	Random playback	75
10.8	Programming function	75
10.9	Ejecting the CD	76
11	Playing music from a USB device	76
11.1	Controlling USB playback	77
11.2	Selecting the track	77
11.3	Quick search	77
11.4	Repeat function	78
11.5	Random playback	78
11.6	Programming function	78
12	Audio input	79
13	Other functions	79
13.1	Sleep Timer	79
13.2	Alarm	80
13.2.1	Setting the alarm	80
13.2.2	Switching off the alarm after being woken up	81
13.3	Equalizer	81
13.3.1	MyEQ	81
14	System settings	81
14.1	Date and time settings	81

14.1.1 Manually setting the date/time 81
14.1.2 Time update82
14.1.3 Setting the time format.....82
14.1.4 Setting the date format83
14.1.5 Display brightness83
14.1.6 Language83
14.1.7 Factory settings..... 84
14.1.8 SW version 84
14.1.9 USB settings 84

15 Cleaning85

16 Troubleshooting85

17 Technical specifications / manufacturer’s instructions.....85

18 Notes.....85

3 Preface

This instruction manual will help you to use your radio device, hereinafter referred to as the DIGITRADIO 3 or device, as intended and safely.

3.1 Target group for this instruction manual

The instruction manual is intended for anyone concerned with installing, operating, cleaning or disposing of the device.

3.1.1 Intended use

The device has been designed to receive DAB+/FM radio transmissions. It can play media via Bluetooth and USB. The device has been designed for private use and is not intended for commercial purposes.

3.2 Important information

Please take note of the following information in order to minimise safety risks, to prevent damage to the device, and to make a contribution to environmental protection.

Please read all of the safety information carefully and retain it for future reference. Always follow all warnings and instructions in this instruction manual and on the back of the device.



Caution - This identifies important information that must always be observed to prevent device defects, data loss/misuse or undesired operation.



Tip - This identifies information relating to the described function, or to another related function, which may have to be taken into account, with reference to the corresponding section in the manual.

3.2.1 Safety

For your own protection you should read the safety precautions carefully before switching on your DIGITRADIO 3. The manufacturer accepts no liability for damage caused by inappropriate handling or as a result of non-compliance with the safety precautions.



Do not open the device under any circumstances!
Touching live parts is extremely dangerous!





Any required intervention may only be performed by qualified personnel.



The device must only be operated in an appropriate climate.





 In the event of extended transportation in cold conditions and subsequent moving into warm rooms, do not switch on immediately; wait for the temperature to equalise.

 Do not expose the device to dripping or splashing water. If water has penetrated the device, switch it off and inform the Service department

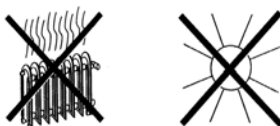
 Do not expose the device to heat sources that could heat it up more than would be the case under normal use.



 In case of a thunderstorm, disconnect the device from the mains. Overvoltage can damage the device.

 If you detect a device defect, odour or smoke, a major malfunction, or damage to the housing, switch off the device and inform the Service department.

 The device must only be operated with the mains voltage specified on the power supply unit.

 Never try to operate the device at any another voltage.

 The power supply unit must not be connected until the installation has been completed according to regulations.

 Do not operate the device if the power supply unit is defective or if the device is damaged in any other way.











 When removing the power supply unit from the power outlet, pull on the plug, not the cable.

 Do not put the device into operation in the vicinity of baths, swimming pools or splashing water.

 Never try to repair a faulty device yourself. Always contact one of our customer service offices.

 Foreign bodies, e.g. nails, coins, etc. must not be allowed to fall inside the device. Do not touch the connection contacts with metal objects or your fingers. This could cause short-circuits.









 Do not place any open flames, such as burning candles, on the device.

-  Never allow children to use the device unsupervised.
-  Even when switched off and on standby, the device is still connected to the mains power supply. If you do not intend to use the device for a prolonged period, remove the mains plug from the power outlet. Only pull on the plug, not on the cable.
-  Do not listen to music or the radio at high volume. Doing so can cause permanent hearing impairment.
-  This device is not intended to be used by people (including children) with limited physical, sensory or mental capacities or lack of experience and/or knowledge, unless they are supervised by a person responsible for their safety or they have been instructed by them as to how to use the device.
-  Children must be supervised to ensure that they do not play with the device.
-  Modifications to the device are prohibited.
-  Damaged devices or damaged accessories must not continue to be used.
-  The telescopic antenna provided must only be tightened hand-tight. Otherwise, the antenna connection may suffer damage and reception may be impaired.
-  The CD player uses an invisible laser beam. If used incorrectly, this can injure your eyes. Never look directly into the open CD compartment.
-  This devices has been classified as a CLASS 1 LASER.



Using the batteries

-  Ensure that the batteries are kept out of the reach of children. Children could put the batteries into their mouths and swallow them. This could result in serious injury. Seek medical advice immediately if this occurs! Therefore, you must ensure that the batteries are out of reach of young children.

-  Only operate the unit using the batteries approved for this unit.
-  Normal batteries must not be charged. Batteries must not be reactivated using other means, disassembled, heated or disposed of in an open fire (risk of explosion!).
-  Clean the battery contacts and device contacts prior to inserting the batteries.
-  There is a risk of explosion if a battery is inserted incorrectly!
-  Only replace batteries with the correct type of batteries and the correct model number
-  Caution! Do not expose batteries to extreme conditions.
-  Do not place them on radiators, or expose them to direct sunlight!
-  Leaking or damaged batteries can irritate the skin. In this case, use suitable protective gloves. Clean the battery compartment with a dry cloth.
-  If the device is not being used for a prolonged period, remove the batteries.

3.2.2 Disposal

The device packaging is comprised exclusively of recyclable materials. Please sort these and dispose of them in accordance with the "Dual System" of waste collection. At the end of its service life, this device must not be disposed of with your regular household waste. It must be taken to a recycling collection point for electrical and electronic equipment.

This is indicated by the  symbol on the product, in the instruction manual or on the packaging.

The materials are recyclable as per their labelling.

Recycling, the recovery of materials and other forms of the recycling of old devices make an important contribution to protecting our environment.



Please ask the local authority for the location of the relevant disposal point. Ensure that used batteries/rechargeable batteries, as well as electronic waste, are not disposed of with household waste, but are properly disposed of (returned to your specialist dealer, disposed of as hazardous waste).



Batteries/rechargeable batteries may contain toxic substances that cause harm to health and the environment. Batteries/rechargeable batteries are subject to European Directive 2006/66/EC. They must not be disposed of in normal household rubbish.



Disposal instructions:

Disposal of packaging:

Your new device was protected by packaging on its way to you. All materials used are environmentally friendly and recyclable. Please do your part and dispose of the packaging in an environmentally-friendly way. Ask for information from your dealer regarding current disposal methods or your local disposal facility.



Risk of suffocation! Keep packaging and parts thereof away from children. Risk of suffocation from films and other packaging materials.

Device disposal:

Old devices constitute valuable waste. Valuable raw materials can be recovered through environmentally-friendly disposal. Consult your town or local authority as to the possibilities regarding the environmentally-friendly and proper disposal of the device. Prior to disposal of the device, remove the batteries/rechargeable batteries contained therein.



This device is labelled in accordance with the Waste Electrical and Electronic Equipment (WEEE) Directive 2012/19/EU. 



At the end of its service life, this device must not be disposed of with your regular household waste. It must be taken to a recycling collection point for electrical and electronic equipment. This is indicated by the symbol on the product, in the instruction manual or on the packaging. The materials are recyclable as per their labelling. Recycling, the recovery of materials and other forms of the recycling of old devices make an important contribution to protecting our environment.

DE

EN

FR

NL



Important instructions for the disposal of batteries/rechargeable batteries: Batteries/rechargeable batteries may contain toxic substances that cause harm to the environment. Therefore, you must always comply with applicable statutory provisions when you dispose of batteries/rechargeable batteries. Never dispose of batteries/rechargeable batteries in normal household waste. Used batteries/rechargeable batteries can be disposed of at your specialist retailer or at special disposal sites, free of charge.

3.2.3 Legal notices



TechniSat hereby declares that the DIGITRADIO 3 model radio system is compliant with Directive 2014/53/EU. The complete text of the EU Declaration of Conformity is available at the following web address:

<http://konf.tsat.de/?ID=22207>



TechniSat accepts no liability for product damage as a result of external influences, wear or improper handling, unauthorised repairs, modifications or accidents.



Changes and printing errors reserved. Last updated 08/20. Duplication and reproduction only with the publisher's approval. The relevant current version of the manual can be obtained in PDF format from the download area of the TechniSat homepage at www.technisat.de.



DIGITRADIO 3 and TechniSat are registered trademarks of:

TechniSat Digital GmbH

TechniPark

Julius-Saxler-Strasse 3

D-54550 Daun/Vulkaneifel, Germany

www.technisat.de



3.2.4 Service instructions



This product is quality-tested and provided with the legally-specified warranty period of 24 months from the date of purchase. Please keep your receipt as proof of purchase. In the event of warranty claims, please contact the product dealer.



Note!

Should you experience a problem with this unit, or for queries and information, our Technical Hotline is available:

Mon. - Fri. 8:00 am - 6:00 pm on tel.:
+49 (0) 3925 9220 1800.



Repairs can also be requested directly online at www.technisat.de/reparatur.

If the unit needs to be returned, please use the following address only:

TechniSat Digital GmbH
Service Centre
Nordstr. 4a
39418 Stassfurt, Germany

The names of the companies, institutions or brands referred to are trademarks or registered trademarks of the respective owners.

4 Setting up the device

- > Place the device on a firm, secure and horizontal surface. Make sure the area is well ventilated.



Caution!

- > Do not place the radio on soft surfaces such as carpets or blankets, or near to curtains and wall hangings. These could obstruct the ventilation openings. The necessary flow of air could be interrupted as a result. This could potentially lead to fire in the device.
- > Do not place the radio near to sources of heat, such as radiators. Avoid direct sunlight and very dusty environments.
- > Do not select a location for the device with a high level of humidity, e.g. a kitchen or sauna, since condensation could damage the device. The device is intended for use in a dry environment and in a moderate climate and must not be exposed to dripping or splashing water.

DE

EN

FR

NL

- > Please note that the device feet could leave coloured marks on some types of furniture surfaces, in certain situations. Place a protective layer between your furniture and the device.
- > Keep the DIGITRADIO 3 away from devices that emit intense magnetic fields.
- > Do not place any heavy objects on the device.
- > If you move the device from a cold environment to a hot environment, moisture could accumulate inside the device. In this case, wait approximately one hour before switching on.
- > Route the mains cable in such a way that nobody can trip over it.
- > Ensure that the mains cable or the power supply unit are always easily accessible, so that the device can be quickly disconnected from the power supply!
- > The power outlet should be as close to the device as possible.
- > When connecting to the mains, insert the plug fully into the socket.
- > Use a suitable, easy-to-access mains connection and avoid using multiple socket power strips!
- > Do not touch the mains plug with wet hands; risk of electric shocks!
- > In the case of a malfunction or the detection of smoke or odour from the housing, remove the plug from the power outlet immediately!
- > Remove the plug if the device is not going to be used for a prolonged period, e.g. before going away on a long trip.
- > If the device will not be used for a long time, remove the batteries, as they could leak and damage the device. If the remote control range reduces, change the battery.
- > Excessive volume, in particular when using headphones, can damage the hearing.

5 Description of the DIGITRADIO 3

5.1 Scope of supply

Before start-up, please check that everything has been delivered:

- 1 x DIGITRADIO 3
- 1 x telescopic antenna with installation tool
- 1 x remote control
- 1 x batteries for the remote control
- 1 x power supply unit
- 1 x instruction manual

5.2 Special features of the DIGITRADIO 3

The DIGITRADIO 3 is comprised of a DAB+/FM receiver with the following functions:

- You can store up to 20 DAB+ and 20 FM stations.
- The radio can receive the following frequencies: FM 87.5-108 MHz (analogue) and DAB + 174.9-239.2 MHz (digital).
- The device has a time and date display.
- 4 direct selection buttons.
- CD player with MP3 playback.
- Music playback via Bluetooth connection.
- Music playback of music files from a USB memory stick.
- Charging function for external devices via a USB socket. For information on this, please refer to Section 14.6.

5.3 Preparing the DIGITRADIO 3 for operation

Note: Operation of the DIGITRADIO 3 is described in this manual using the buttons on the remote control. The DIGITRADIO can also be operated using the relevant buttons on the device.

5.3.1 Inserting the batteries into the remote control

- > Open the battery compartment on the back of the remote control by pushing it in the direction of the arrow.
- > Insert the batteries (2 x AAA 1.5 V) in accordance with the polarity indicated in the battery compartment.
- > Close the battery compartment lid carefully again to ensure that the lid retaining tabs engage in the housing.



Promptly change a battery that is losing power.



Leaking batteries can cause damage to the remote control.



If the device is not to be used for a prolonged period, remove the battery from the remote control.

DE

EN

FR

NL



Important instructions regarding disposal: Batteries may contain toxic substances that cause harm to the environment. Therefore, it is imperative that you dispose of the batteries according to the legal provisions in force. Never dispose of batteries in normal household waste.



Never place the remote control on extremely hot or very wet surfaces.

5.3.2 Connecting the mains adapter

> Connect the mains unit provided to the port marked **DC-IN (17)** on the back of the DIGITRADIO 3. Then connect the power supply to the mains.



Ensure that the operating voltage of the power supply unit matches the mains voltage before you insert it into the wall socket.



After establishing the mains connection for the first time, "**TechniSat Digital Radio**" appears on the display. You can then select the operating language. Using the < or > buttons on the remote control, select one of the available languages and confirm the selection by pressing the **OK** button.

This will then be followed by an initial station scan via DAB+. Please refer to the information in Section 5.4.1.

5.3.3 Connecting and aligning the telescopic antenna

The number and quality of the stations to be received depend on the reception conditions at the installation location. Excellent reception can be achieved using the telescopic antenna.

> Screw the telescopic antenna to the **Antenna connection (14)** and tighten so as hand-tight, using the installation tool.

> Align the telescopic antenna and extend it.



The exact alignment of the telescopic antenna is often important, especially at the fringes of the DAB+ reception area. You can quickly find the location of the nearest transmission tower online, by visiting "www.dabplus.de".



Start the first scan at a window, pointing in the direction of the transmission mast.

If the weather conditions are poor, DAB+ reception may be limited.



Do not touch the telescopic antenna during station playback. This could reduce the reception and result in sound dropouts.

5.3.4 Using headphones

Hearing impairment!

Do not listen to the radio at a high volume with headphones. Doing so can cause permanent hearing impairment. Turn down the radio volume to the lowest volume before using headphones.



Only use headphones with a 3.5 mm jack plug.

- > Insert the headphone plug into the **headphone jack** on the device. Sound will now only be heard via the headphones, and the speaker is switched to mute.
- > If you would like to use the speakers again, unplug the headphones from the headphone jack on the radio.



If you want to set the device to the maximum volume, shortly before reaching the maximum possible volume, a message appears **[Attention! High volume! OK?]**. Confirm the message by pressing the **OK** button. You can then set the volume to the maximum possible value. The setting is saved until you turn the device off/on again.

5.4 General device functionality

5.4.1 Switching on the device

- > In order to guarantee good DAB+/FM reception, please fully extend the antenna located on the rear of the device. To do so, please refer to Section 5.3.3.
- > First prepare the DIGITRADIO 3 for operation as described in sections 5.3.1 and 5.3.2.
- > Press the **On/Standby** button on the remote control to turn on the DIGITRADIO 3.



After switching on the device for the first time, you first need to set the **[Language]**. Using the **<** or **>** buttons, select one of the available languages and confirm the selection by pressing the **OK** button. The device then automatically performs a complete scan in DAB mode. While scanning, the display information shows the progress as well as the number of digital radio stations detected. After completing the station scan, the first DAB+ channel is played.

5.4.2 Switching off the device

- > By briefly pressing the **On/Standby** button, you can switch the device to standby mode. **[Standby]** appears briefly on the display. The date and time are shown on the display. The display brightness in standby mode can be adjusted by following the instructions in Section 14.2.

DE

EN

FR

NL

- > Pressing and holding the **On/Standby** button will put the device in power-saving mode and the display will switch off. **[Power off]** appears briefly on the display.

5.4.3 Selecting the source

- > Press the **MODE** button to switch between the **DAB+** (Digital Radio), **FM**, **CD**, **Bluetooth**, **AUX**, and **USB** sources.

5.4.4 Adjusting the volume

- > Adjust the volume using the **VOL +/-** buttons on the remote control or by rotating the **VOL/STANDBY** rotary knob on the device.
 - Clockwise - louder
 - Anti-clockwise - quieter.

The set volume is shown on the display in the form of a bar chart. Also refer to Section 5.3.4 concerning operation when headphones are connected.



If the volume is completely turned down (Mute), the device will switch to standby mode after approx. 15 minutes.

5.4.5 Display

Depending on the selected function or option, the **display** will show the following information:

Station name,
Frequency,
Menu name

Display,
Menu options,
Volume



CD and USB
Playback:
Folder number,
track number,
Track run time

5.4.6 Calling up visual displays

- > Press the **MENU** button and use the **<** or **>** buttons to select the **[Display]** submenu. Then press the **OK** button. Select an option using the **<**, **>** and **OK** buttons. You can choose to have the following information displayed:

In **DAB+** mode (the selected function is identified with an “*”):

[Running text] (continuous text with additional information that may be provided by broadcasters), **[Signal intensity]**, **[Channel type]**, **[Ensemble]**, **[Frequency]**, **[Signal quality]**, **[Bit rate and Codec]**, **[Time]** and **[Date]**.

In **FM** mode (the selected function is identified with an “*”):

[Radio text] (if transmitted), **[Channel type]** (PTY), **[Ps]** (Programme Service Name or Station Name or Frequency), [Audio Information], **[Time]** and **[Date]**.

In **Bluetooth** mode (the selected function is identified with an “*”):

[**Status**] (Device name), Track/Artist/Album, [**Time**] and [**Date**].

In **CD/MP3/USB** playback:

Folder, section/track number, runtime
ID3 on/off (show text information if available)
track, artist

> Press the **MENU** button to exit the setting again and to return to the play view.



The display can also be changed by pressing the **INFO** button on the remote control or **Select/Snooze** on the device multiple times.

6 Menu navigation

You can access all of the DIGITRADIO 3 functions and settings via the menu. Menu navigation is performed using the **MENU**, **BACK**, **<**, **>** and **OK** buttons. The menu is divided into submenus and, depending on the selected source, contains different menu items or functions that can be enabled. To open the menu, simply press the **MENU** button briefly. To switch to submenus, first press the **<** or **>** buttons to display a submenu, then press the **OK** button to access the submenu. An asterisk (*) highlights the current selection.



Closing the menu: Press the **MENU** or **BACK** button several times (depending on which submenu you are in) until the current radio channel is displayed again.



Settings are not saved until the **OK** button is pressed. If the **BACK** button is pressed instead of this, settings are not accepted or saved (the **MENU** button in this case acts as a “Back” button and you exit the menu).



The functions and buttons to be pressed are shown in **bold** in this instruction manual. Displays are shown in **[square brackets]**.



Some text (e.g. menu items, station information) may be too long to show on the display. This will be then shown as running text shortly thereafter.

Instructions regarding controls on the device:

Both the **VOL/STANDBY** rotary knob and the **SELECT/SNOOZE** rotary knob can be rotated and pressed.

Push the **VOL/STANDBY** rotary knob: Switching the device on/off

Rotate the **VOL/STANDBY** rotary knob: Adjusting the volume

Push the **SELECT/SNOOZE** rotary knob: Selection / OK / Info / Snooze

Rotate the **SELECT/SNOOZE** rotary knob: P+/- or **<**, **>**.

DE

EN

FR

NL

7 DAB+ (digital radio) function

7.1 What is DAB+?

DAB+ is a new digital format through which crystal clear sound with no noise can be heard. In contrast to conventional analogue radio stations, DAB+ can be used to broadcast multiple stations on one and the same frequency. This is referred to as an ensemble or multiplex. An ensemble is comprised of the radio station, as well as several service components or data services which are broadcast individually by the radio stations. For further information, please visit e.g. www.dabplus.de or www.dabplus.ch.

7.1.1 Data compression

By doing so, digital radio takes advantage of the properties of human hearing. The human ear does not perceive sounds that are under a specific minimum volume. Data that is under the so-called audibility threshold can, therefore, be filtered out. This is possible since, in a digital data stream, the relevant relative volume for other units is saved for every unit of information. Moreover, in an audio signal, the louder components superimposed onto the quieter ones at a specific limit value. All the sound information below the threshold of hearing in a piece of music can be filtered out of the signal to be broadcast.

This results in a reduction of data in the data stream to be transmitted, with no perceptible difference in sound for the listener (HE AAC v2 process as a supplementary codification process for DAB+).

7.1.2 Audio stream

With digital radio, audio streams are continuous data streams that contain the MPEG 1 audio layer 2 frames and thereby represent acoustic information. This enables standard radio channels to be broadcast and listened to on the receiver side. Digital radio not only provides you with radio in excellent sound quality, but also additional information. This may refer to the programme being broadcast or may be independent information (e.g. news, weather, traffic, tips).

7.2 DAB+ (digital radio) reception

> Press the **MODE** button until **[DAB]** is shown on the display.



If DAB+ is being started for the first time, a complete station scan is performed. After the scan is complete, the first station is played back in alphanumeric order.

7.2.1 Performing a full scan



The automatic scan "Full scan" scans all DAB+ Band III stations and thereby finds all stations being broadcast within the reception range.



After the scan is complete, the first station is played back in alphanumeric order.

> In order to perform a complete scan, open the menu by pressing the **MENU** button and use the **<**, **>** and **OK** buttons to select the menu item **[Complete Scan]**. Alternatively, press the SCAN button on the remote control.

> **[Scanning...]** appears on the display.



During the scan, a progress bar and the number of stations found is displayed.



If no station is detected, check the telescopic antenna and, if required, change the installation location (Section 5.3.3 / 3.2.1).

7.2.2 Selecting the station

> By pressing the **P+** or **P-** buttons, the station list can be called up and you can switch between the available stations.



Depending on the setting under **MENU > Station change**, you must then press the **OK** button to play the selected station (option: Station change > **List**) or the station is played automatically (option: Station change > **Channel**).

7.2.3 Saving DAB+ stations to a memory slot



The programme memory can save up to 20 stations within the DAB+ range.

> First select the desired station (see section 7.2.2).

> In order to store this station on a memory slot, **hold down** the **FAV** button during playback until **[Favourite memory]** appears in the display. Then use the **<**, **>** buttons to select a favourite memory slot (1...20). Press the **OK** button to save.

> Repeat this process to save additional stations.



You can also save stations to one of the numeric keypad keys by holding down the corresponding button a little longer. The same applies to the direct selection buttons on the device.

7.2.4 Calling up DAB+ stations from a memory slot

> To call up a station that you have stored in the FAV memory slots, **briefly** press the **FAV** button and select a station slot (1...20) using the **<**, **>** buttons. Press the **OK** button to play the station.



If no station is saved in the selected station slot, **[(empty)]** appears on the display.



Alternatively, you can also use the relevant numeric key on the remote control or the direct selection button on the device.

7.2.5 Overwriting/deleting a station memory slot

> Simply save a new station in a favourite memory slot as described.



When calling up the factory settings all memory slots are deleted.

7.2.6 Signal strength

> Briefly press the **MENU** button, use the **<** or **>** buttons to select the **[Display]** item and press the **OK** button.

> Use the **<** or **>** buttons to select the **[Signal strength]** item and press the **OK** button.

> Exit the menu by pressing the **BACK** button several times.

> The display shows the signal strength in the form of a bar graph. The mark shows the minimum signal strength.



Stations with a signal strength below the required minimum signal intensity are not transmitting a strong enough signal. Align the telescopic antenna as described in Section 5.3.3 if required.

7.2.7 Manual setting

This menu item is used to check the reception channels and can be used to align the antenna.

> Briefly press the **MENU** button, use the **<** or **>** buttons to select the **[Manual setting]** item and press the **OK** button.

> Use the **<** or **>** and **OK** buttons to select a channel (5A to 13F). The signal intensity will now be shown in the display. If a DAB+ station is being received on a channel, the station ensemble name is displayed. The antenna can now be aligned to the maximum signal intensity.



Stations with a signal strength below the required minimum signal intensity are not transmitting a strong enough signal. Align the telescopic antenna as described in Section 5.3.3 if required.

7.2.8 Volume adjustment (DRC)

The Volume Adjustment menu item is used to set the compression rate, which compensates for dynamic fluctuations and the associated volume variations.

- > Hold down the **MENU** button and use the **<** or **>** buttons to select the **[Volume Adjustment]** item.
- > Press the **OK** button.
- > Select the compression rate using **<** or **>**:
 - DRC high** - high compression
 - DRC low** - low compression
 - DRC off** - compression switched off.
- > Confirm by pressing the **OK** button.

7.2.9 Deleting inactive stations

This menu item is for removing old stations and those no longer being received from the station list.





- > Hold down the **MENU** button and use the **<** or **>** buttons to select the **[Delete inactive stations]** item.
- > Press the **OK** button.

This is followed by the **[Delete]** prompt asking if the inactive stations are to be deleted.

- > Use **<** or **>** to select **[Yes]** and confirm by pressing the **OK** button.

8 FM mode

8.1 Switching on FM radio mode

- > Switch to FM mode by pressing the **MODE** button.
- > **[FM]** is shown on the display.
-  When you switch on the radio for the first time, the frequency 87.5 MHz is set.
-  If you have already set or saved a station, the radio plays the last station set.
-  In the case of RDS stations, the station name appears.
-  Align the telescopic antenna to improve reception (Section 5.3.3).

8.2 FM reception with RDS information

RDS is a procedure for broadcasting additional information via FM stations. Broadcasters with RDS broadcast their station name or the programme type, for example. This is shown in the display. The device can show the RDS information: **RT** (Radio text), **PS** (Station name), **PTY** (Programme type).

8.3 Automatic station scan

- > Hold down the **P+** or **P-** buttons for 2 to 3 sec. to automatically search for the next station with a sufficient signal.
- > Alternatively, you can also press the **OK** or **SCAN** button.



If an FM station with sufficient signal strength is found, the scan stops and the station is played. If an RDS station is being received, the station name appears and, possibly, the radio text.



Please use the manual station scan to set weaker stations.

8.4 Manual station scan

- > Briefly press the **P+** or **P-** buttons repeatedly to set the desired stations or frequency.



The display shows the frequency in increments of 0.05 MHz.

8.5 Scan settings

In this menu item it is possible to set the sensitivity of the scan.

- > Press the **MENU** button and use the **<** or **>** buttons to select the **[Search settings]** item, then press the **OK** button.
- > Select whether the scan should only stop for stations with a strong signal **[Strong Stations Only]** or for all stations (including stations with a weak signal) **[All Stations]**.



With the **All Stations** setting, the scan stops automatically upon detecting each available station. This can result in weak stations being played with background noise.

8.6 Audio settings

- > Press the **MENU** button and use the **<** or **>** buttons to select the **[Audio settings]** item.
- > Press the **OK** button.
- > Use **<** or **>** to select the **[Stereo available]** or **[Mono only]** item to play back audio in stereo or in mono only if FM reception is weak.
- > Confirm by pressing the **OK** button.

8.7 Saving FM stations to a memory slot



The station memory can save up to 20 stations within the FM range.

- > First set the desired station frequency (Section 8.3, 8.4)
- > In order to store this station on a memory slot, **hold down** the **FAV** button during playback until **[Favourite memory]** appears in the display. Then use the **<**, **>** buttons to select a favourite memory slot (1...20). Press the **OK** button to save.
- > Repeat this process to save additional stations.



You can also save stations to one of the numeric keypad keys by holding down the corresponding button a little longer. The same applies to the direct selection buttons on the device.

8.8 Retrieving FM stations from a memory slot

- > To call up a station that you have stored in the FAV memory slots, **briefly** press the **FAV** button and select a station slot (1...20) using the **<**, **>** buttons. Press the **OK** button to play the station.



If no station is saved in the selected station slot, **[(empty)]** appears on the display.



Alternatively, you can also use the relevant numeric key on the remote control or the direct selection button on the device.

8.9 Overwriting/deleting a station memory slot

- > Simply save a new station to the respective memory slot as described.



When restoring the factory settings, all memory slots are deleted.

9 Bluetooth

In Bluetooth mode, you can enjoy music from a connected smartphone or tablet via the DIGITRADIO 3's speakers. To do so, the two devices must first be "paired" to each other.

9.1 Switching on Bluetooth mode

- > Change to Bluetooth mode by pressing the **MODE** button.
- > **[Bluetooth]** is shown on the display.



When switching on for the first time, an external device (smartphone / tablet) must first be paired.

DE

EN

FR

NL



If the radio has already been paired with another device which is within range, the connection is automatically established. Depending on the connected device, music playback may start automatically.

9.2 Pairing an external device

To pair an external device, for example a smartphone or tablet, with the DIGITRADIO 3, follow these steps:

- > Start Bluetooth mode as described in Section 9.1.
- > The display will show **[Bluetooth]** and **[Please pair]**.
- > Now start the search for Bluetooth devices nearby on your external device. You may need to enable the Bluetooth feature on your external device first.



Please refer to the operating instructions for your external device to activate the Bluetooth function and perform a search on your external device.







During the pairing process, both devices should be within 10 cm of each other.

- > The entry **DIGITRADIO 3** should now appear in the list of Bluetooth devices found on your external device. Tap on the name of the radio to complete the pairing process. If the pairing process is successful, a confirmation tone sounds from the DIGITRADIO 3's speaker.
- > Depending on the external device, its name now appears on the DIGITRADIO 3's display. You can now start playing music on your external device.



Depending on the Bluetooth protocol of your external device, you can control the music playback using the playback buttons on the remote control.

Play/Pause	- button	
Next track	- button	
Previous track	- 2 x button	
Track from beginning	- button	
Volume	- buttons Volume +/-	



Alternatively, you can use the playback control for the music App on your external device.

9.3 Cancelling pairing

In order to cancel active pairing, select **MENU > Unpair** and press the **OK** button. Please note that the device to be unpaired must be connected to the DIGITRADIO 3 if you want to unpair it. You can then pair a new device, as described in Section 9.2.



Alternatively, you can also cancel the pairing on your external device.

10 CD player

10.1 General information on CDs/MP3 CDs

The device is designed for music CDs that are played with audio data (CD-DA or MP3 for CD-R and CD-RW). MP3 formats must be created with ISO 9660 Level 1 or Level 2. Multi-session CDs cannot be read.

In MP3 mode, the terms "Folder" = Album and "Track" are critical. "Album" corresponds to the folder on the PC, "track" to the PC file or a CD-DA track. The device sorts the albums or the tracks on an album by name, in alphabetical order. If you prefer a different order, change the name of the track or album and place a number in front of the name.

When burning a CD-R and CD-RW with audio data, various problems can arise, which could occasionally compromise smooth playback. This is caused by faulty software and hardware settings or the blank disc being used. If errors occur, you should contact your CD burner manufacturer's/ burner software provider's customer service department or search for relevant information - e.g. on the Internet.



If you create audio CDs, observe the legal requirements and do not breach third-party copyrights.



The device can play CDs with MP3 data (.mp3, .wma, AAC with file extension .m4a) and normal audio CDs (.wav). Do not use any other extensions such as *.doc, *.txt, *.pdf, etc. if audio files are being converted to MP3.



Given the variety of different encoder software programmes, it cannot be guaranteed that every MP3 file can be played without a problem.



In the event that tracks/files are faulty, playback will continue with the next track/file.



When burning the CD, it is worth doing so at low speed and creating the CD as a single session and finalised.

10.2 Discs you can use

The CD player is compatible with CD, CD-R/RW and MP3 CD media. You can only play discs with a disc size of 12 cm and a playing time of 74 min. on this device.



If you are transporting the device, remove the disc from the drive. This prevents damage to the CD player and the disc.



The playback quality with MP3 CDs depends on the bit rate setting and the burning software used.

DE

EN

FR

NL

10.3 Playing CDs



- > Switch to **CD player** mode by pressing the **MODE** button.
- > **[CD]** is shown on the display.
- > Carefully insert the CD with the labelled side facing upwards. Ensure that the CD is not positioned at an angle. The CD is automatically drawn in by the device.
- > The data on the CD is scanned. [Reading] appears in the display. Playback then begins with the first track (audio CD) or the first track in the first folder (MP3 CD).



Do not perform any operation until the CD content has been completely read, to ensure that all the required information on the CD has been read. With MP3 CDs in particular, this process can take some time.



When inserting/removing the CD, please hold it by the edge.

- > By pressing the **Play/Pause**  button, you can pause playback (the playing time flashes on the display), or continue playback by pressing it again.
- > Use the **Stop**  button to stop playback. The total number of tracks appears on the display.





Always stop the playback prior to removing the CD.



If there is no playback, the DIGITRADIO 3 switches to standby after 15 minutes.



10.4 Selecting the track

- > If required, select the categorisation or folder, and the subfolder it contains, until you reach the track you want in order to play it.
- > Folders/albums can be selected using the **F-** or **F+** buttons on the remote control.
- > Use the **Previous Track**  or **Next Track**  buttons to skip to the next or previous track.

The display shows the folder (**[F]**) and track (**[T]**) number set in each case.

10.5 Quick search

While the track is playing, you can perform a quick search forwards or backwards to find a specific section.

- > Hold down the **Previous Track**  or **Next Track**  buttons to quickly skip forwards or backwards within a track for as long as the button is held down.

10.6 Repeat function

You can select whether a track, the entire folder/album (only for mp3 CDs) or all of the tracks on the CD are to be repeated.

- > Press the **Repeat**  button multiple times. The selected mode appears on the display (**Repeat Track 1x**, **Repeat Album**, **Repeat All**).
- > To switch the function off again, press the **Repeat** track button as often as required until the **[Repeat off]** appears.

10.7 Random playback

With the random generator, the CD tracks can be played back in random order.



- > If you press the **SHUFFLE**  button while playing, Random appears on the display.
- > To switch the function off again, press the **SHUFFLE** button again.

10.8 Programming function

With the programming function, you can play tracks on a music CD or an MP3 CD in an order that you determine yourself.



You can only perform programming if there is a disc inserted and the device is in **Stop Mode**.









- > Press the **FAV** button on the remote control.
- > The Folder Number and the Track Number flash on the display. **[P01]** appears to the right of this. P01 is the first programming slot. Any tracks you want can then be set up in sequence in the programming slots.
- > Use the **F+** and **F-** buttons to select the folder where the track is located that you want to put in Programme Location 1.
- > Use the **Previous Track**  or **Next Track**  to select the first track to be programmed.
- > Press the **OK** button to accept the track.
- > The programming slot 2 (**P02**) is then active. Proceed as described above to save a track to programming slot 2. Do this to save the tracks you want to all the programming slots.

DE

EN

FR

NL







- > Press the **Play/Pause**  button to play the programmed tracks.
-  In order to add tracks to the current programming sequence, press the **Stop**  button once. You can then place additional tracks in the next unoccupied programme location.
-  In order to delete the programming when you are in programming mode, press the **Stop**  button and start again. In order to end playback of a programmed playback list, and to delete the programming, press the **Stop**  button 2x during playback.
-  Changing the source, or removing the CD, also deletes the programming.
-  Folders cannot be selected with an audio CD. The **F+/F-** buttons have no function here.

10.9 Ejecting the CD

- > Press the **CD Eject button** (Eject, 12) on the front of the device to eject the CD.

11 Playing music from a USB device

You can play audio files stored on a USB storage device on the DIGITRADIO 3.

-  To play from a USB data medium, this must be connected to the **USB port (15)**.
-  The device does not support the connection of USB media (hubs, etc.) via a USB extension cable.
-  Not suitable for direct connection to PCs!
-  The device supports USB media of up to 2TB, formatted in the FAT16 or FAT32 file format. The maximum file size for a media file is 4GB.
-  Music files types .mp3, .wma, .wav, .aac, .ogg can be played back.
- > Switch to **USB** mode by pressing the **MODE** button.
- > **[USB]** is shown on the display.
-  Playback starts automatically with the first track in the first folder.



The display for the categorisation/folder depends on the structure on your USB medium. As such, pay attention to the information on the display.



The MP3/audio files are read and shown on the display in the form of the total number of tracks **[T]** and albums **[F]**. Do not start the operation until the content has been read completely, to ensure that all the required information on the memory medium has been read.





If no storage medium has been connected or it cannot be read, **[No Device]** appears on the display.





If there is no playback, the DIGITRADIO 3 switches to standby after 15 minutes.

11.1 Controlling USB playback

- > By pressing the **Play/Pause**  button, you can pause playback (the playing time flashes on the display), or continue playback by pressing it again.
- > Use the **Stop**  button to stop playback. The total number of tracks appears on the display.



11.2 Selecting the track

- > If required, select the categorisation or folder, and the subfolder it contains, until you reach the track you want in order to play it.
- > Folders/albums can be selected using the **F-** or **F+** buttons on the remote control.
- > Use the **Previous Track**  or **Next Track**  buttons to skip to the next or previous track.

The display shows the folder (**[F]**) and track (**[T]**) number set in each case.

11.3 Quick search

While the track is playing, you can perform a quick search forwards or backwards to find a specific section.

- > Hold down the **Previous Track**  or **Next Track**  buttons to quickly skip forwards or backwards within a track for as long as the button is held down.

DE

EN

FR

NL

11.4 Repeat function

You can select whether a track, the entire folder/album or all of the tracks are to be repeated.

- > Press the **Repeat**  button multiple times. The selected mode appears on the display (**Repeat Track 1x**, **Repeat Album**, **Repeat All**).
- > To switch the function off again, press the **Repeat** track button as often as required until the **[Repeat off]** appears.

11.5 Random playback

With the random generator, the tracks can be played back in a randomly mixed order.



- > If you press the **SHUFFLE**  button while playing, Random appears on the display.
- > To switch the function off again, press the **SHUFFLE** button again.

11.6 Programming function

With the programming function, you can play the tracks on a USB medium in an order determined by you.





You can only undertake the programming if the device is in **Stop Mode**.

- > Press the **FAV** button on the remote control.
- > The Folder Number and the Track Number flash on the display. **[P01]** appears to the right of this. P01 is the first programming slot. Any tracks you want can then be set up in sequence in the programming slots.
- > Use the **F+** and **F-** buttons to select the folder where the track that you want to put in Programme Location 1 is located.
- > Use the **Previous Track**  or **Next Track**  to select the first track to be programmed.
- > Press the **OK** button to accept the track.
- > Programming slot 2 (**P02**) is then active. Proceed as described above to save a track to programming slot 2. Do this to save the tracks you want to all the programming slots.
- > Press the **Play/Pause**  button to play the programmed tracks.



In order to add tracks to the current programming, press the **Stop**  button once. You can then place additional tracks in the next unoccupied programme location.



In order to delete the programming when you are in programming mode, press the **Stop**  button and start again. In order to end playback of a programmed playback list, and to delete the programming, press the **Stop**  button 2x during playback.



Changing the source, or removing the USB, also deletes the programming.

12 Audio input

You can play sound on an external device via the DIGITRADIO 3 speaker.

- > Connect the external device to the **AUDIO IN** port (**16**, 3.5 mm jack) on the back of the device
- > Use the **MODE** button to select the audio input. **[AUX - In]** appears on the display.



Playback is controlled from the external device. Do not set the volume too low, so as to prevent interference.



During AUX input operation, the device remains switched on, even if the connected audio source is not providing a signal.

13 Other functions

13.1 Sleep Timer

The sleep timer automatically switches the DIGITRADIO 3 to **Standby** after the set time.

- > Hold down the **MENU** button and use the **<** or **>** buttons to select the **[Sleep]** item.
- > Press the **OK** button.
- > Use **P+** or **P-** to select a period after which the DIGITRADIO 3 should switch off. You can choose between **Off**, **5**, **10**, **15**, **30**, **60** and **90** minutes.
- > Press the **OK** button to apply the setting.



If you would like to check the time left while the sleep timer is active, just open **Menu > Sleep** again. If you want to switch off an active sleep timer, select **Sleep > Off**.

- > Alternatively the **SLEEP**  button can be used.

13.2 Alarm

The alarm switches the DIGITRADIO 3 on at the set time. 2 alarm times can be programmed. The description of how to programme Alarm 1 serves as an example

13.2.1 Setting the alarm

- > Press the **Alarm 1/2 (31)** button on the remote control.
 - 1 x press for configuration Alarm 1.
 - 2 x press for configuration Alarm 2.

[Alarm 1 Setting] appears on the display.

- > Press the **OK** button to start configuring the setting.
- > Use the **P+** or **P-** buttons to select **[Alarm on]** item and press the **OK** button to switch the alarm on.



If you want to switch off an already programmed alarm, select **[Alarm Off]** here.

- > The display shows **[Time 06:00]**, and the first character is flashing. You can now enter the alarm time. First select the hours with the **P+/P-** buttons and press the **OK** button to accept. Then enter the minutes. Accept this, again by pressing the **OK** button.
- > Then enter the duration. Accept the input by pressing the **OK** button.
- > You then enter the source. **BUZZER**, **DAB** or **FM** are available. Press the **OK** button to accept the setting.



If you have selected **DAB** or **FM**, you can then enter whether or not you want to be woken up by the **last station listened to** or by one from your **Favourites** list.

- > The next step is to set the repeat frequency. Here you can select from **Daily** (every day of the week), **Once**, **Weekdays** (Mon. - Fri.) or **Weekends** (Sat. and Sun.). Press the **OK** button to apply the setting.
- > Finally, you can then set the alarm volume using the **P+/P-** buttons. Press the **OK** button to confirm. The alarm is then saved.



The time must be read for the alarm to function properly. For more details, see Section 14.1.



A bell symbol appears on the display if the alarm is active and the DIGITRADIO 3 is in Standby mode.

13.2.2 Switching off the alarm after being woken up

- > Press the **On/Standby** button on the remote control or **VOL/STANDBY** on the device to switch off the alarm. Press the SELECT/ SNOOZE rotary knob to activate the snooze function.

13.3 Equalizer

You can use the Equalizer* to adjust the sound according to your preferences.

- > Hold down the **MENU** button and use the **<** or **>** buttons to select the **[Equalizer]** item.
- > Press the **OK** button.
- > Use **<** or **>** to select **[Optimal]** for audio playback that is optimally tuned to the device, or **[MyEQ...]** to set the treble and bass manually. Press the **OK** button to accept the selection.

13.3.1 MyEQ

- > Select **Menu > Equalizer > MyEQ** and press the **OK** button.
- > Use the **<** or **>** buttons to select either **[Treble]**, to adjust the treble, **[Bass]**, to adjust the bass, or **[Loudness]**, to adjust the amplification of the sound at low volumes. Then press the **OK** button.
- > You can use the **<** or **>** keys to set a value between -7 and +7, and switch the loudness function **on** and **off**. Press the **OK** button to apply the setting.

14 System settings

All settings explained in this section apply equally to all sources.

14.1 Date and time settings

14.1.1 Manually setting the date/time

Depending on the setting for time updates (Section 14.1.2), the date and time may have to be set manually.

- > Hold down the **MENU** button and use the **<** or **>** buttons to select the **[Time]** item.
- > Press the **OK** button.
- > Use the **<** or **>** buttons to select the **[Set Time / Date]** item and press **OK**.
- > The first digits (hours) of the time flash and can be changed using the **<** or **>** buttons.
The **>** button increases the value, the **<** button decreases the value.
- > Press the **OK** button to apply the setting.

DE

EN

FR

NL

- > The next time digits (minutes) then start to flash and can again be changed as described above.
- > Press the **OK** button after each additional setting to move on to the next setting.
- > To set the date, proceed in the same way as described above.
- > After all settings have been configured and the **OK** button has been pressed for the final time, **[Time saved]** appears on the display.

14.1.2 Time update

In this submenu, you can determine whether the time update should be applied automatically via DAB+ or FM, or whether you wish to enter it manually (Section 14.1.1).

- > Hold down the **MENU** button and use the **<** or **>** buttons to select the **[Time]** item.
- > Press the **OK** button.
- > Use the **<** or **>** buttons to select the **[Time update]** item and press **OK**.
- > Select the following options using the **<** or **>** and **OK** buttons:
 - [All sources]** (update via DAB+ and FM)
 - [Update via DAB]** (update only via DAB+)
 - [Update via FM]** (update only via FM)
 - [No update]** (time/date must be entered manually, see Section 14.1.1).

14.1.3 Setting the time format

In the **Set 12/24 hrs.** submenu you can activate 12-hour or 24-hour format.

- > Hold down the **MENU** button and use the **<** or **>** buttons to select the **[Time]** item.
- > Press the **OK** button.
- > Use the **<** or **>** buttons to select **[Set 12/24 hrs.]** and press **OK**.
- > Use the **<** or **>** buttons to select one of the following options:
 - [Set 24 hrs.]**
 - [Set 12 hrs.]**
- > Press the **OK** button to confirm.

14.1.4 Setting the date format

Under **Set Date Format** submenu you can determine the format for displaying the date.

- > Hold down the **MENU** button and use the **<** or **>** buttons to select the **[Time]** item.
- > Press the **OK** button.
- > Use the **<** or **>** buttons to select the **[Set date format]** and press **OK**.
- > Use the **<** or **>** buttons to select one of the following options:
 - [DD-MM-YYYY]** (day, month, year)
 - [MM-DD-YYYY]** (month, day, year)
- > Press the **OK** button to confirm.

14.2 Display brightness

It is possible to set the display brightness both for Operation as well as Standby mode.

- > To do so, press the **MENU** button and use the **<** or **>** button to select the **[Brightness]** item.
- > Press the **OK** button.
- > Select one of the following functions using the **<** or **>** buttons, then press the **OK** button:

[Operation] regulates the brightness in the normal switched-on status. You can choose between **[High]**, **[Medium]** and **[Low]** brightness levels. Using the **<** or **>** buttons, select a brightness level and press the **OK** button to save.

[Standby] regulates the brightness in standby mode. You can choose between **[High]**, **[Medium]** and **[Low]** brightness levels. Using the **<** or **>** buttons, select a brightness level and press the **OK** button to save.

[Auto Dim] dims the display automatically (with the **[On] option** selected) to the **Low** brightness value after 10 seconds without operating the radio.

If the **[Off]** option is selected, the display will be permanently illuminated with the brightness selected under **[Operation]**. Press the **OK** button to apply the setting.

14.3 Language

- > Hold down the **MENU** button and use the **<** or **>** buttons to select the **[Language]** item.
- > Press the **OK** button.
- > Using the **<** or **>** buttons, select one of the available languages and confirm the selection by pressing the **OK** button.

DE

EN

FR

NL

14.4 Factory settings

If you change the location of the device, e.g. when moving house, it is possible that the saved stations will no longer be received. In this case you can reset the device to **factory settings** to delete all the saved stations and then initiate a new scan.

- > Hold down the **MENU** button and use the **<** or **>** buttons to select the **[Factory setting]** item. Press the **OK** button.
- > Using the **<** or **>** buttons, select the **[Yes]** item to restore to the factory setting and press the **OK** button.

All previously stored stations and settings will now be deleted. The device is now in the same state as when delivered.

- > The display will show **[Restart ...]** and the device starts up with the **[Language]** language selection. > Using the **<** or **>** buttons, select one of the available languages and confirm the selection by pressing the **OK** button. The device then automatically performs a complete scan in DAB mode. While scanning, the display information shows the progress as well as the number of digital radio stations detected. After completing the station scan, the first DAB+ channel is played.



Alternatively, you can restore to factory settings using the 2 direct selection buttons.

To do so, disconnect the Digitradio 3 from the power supply. Then hold down the **Menu** and the **Direct selection button 1** simultaneously and reconnect to the power supply with the buttons pushed down.

The device now starts with the user language selection.

14.5 SW version







Under SW version you can retrieve the currently installed software version.

- > Press the **MENU** button and use the **<** or **>** buttons to select the **[SW Version]** item.
- > Press the **OK** button. The current software version is displayed.

14.6 USB settings

In as-delivered condition, the USB connection on the device is activated as the charging function. This allows you charge, or supply a connected device with power, regardless of the operational status of the device. You can use the **MENU > USB menu item** to disable this charging function. If you will be primarily connecting USB media, we recommend disabling the charge function.

15 Cleaning

-  To prevent the risk of electric shock, you must not clean the device using a wet cloth or under running water. Prior to cleaning, disconnect the mains plug and switch off the device!
-  You must not use scouring pads, scouring powder or solvents such as alcohol or petrol.
-  Do not use any of the following substances: Salt water, insecticides, solvents containing chlorine or acids (ammonium chloride).
-  Clean the housing using a soft, damp cloth. Do not use spirits, thinners, etc.; you could damage the surface of the device.
-  Only clean the display with a soft, cotton cloth. If required, use a cotton cloth with small amounts of non-alkaline, diluted, water-based or alcohol-based soap solution.
-  Gently clean the surface using the cotton cloth.

16 Troubleshooting

If the device does not operate as intended, check the following table for information.

Symptom	Possible cause/remedy
The device cannot be switched on.	The device is not being supplied with power. Connect the power supply unit correctly to the socket and to the device.
No sound can be heard.	Increase the volume.
The display does not switch on.	Disconnect the device from the power supply and then reconnect it.
Poor reception via DAB+/FM.	Fully extend the antenna. Change the position of the antenna or the DIGITRADIO 3.
The device cannot be operated.	Disconnect the device from the power supply and then reconnect it.
Poor Bluetooth connection and dropouts	Do not exceed the maximum Bluetooth range of 10 m.
USB playback not possible.	The device is not in USB mode. Switch to the respective source using MODE.
	Medium not inserted or empty. Insert the medium correctly or provide it with music data.

DE

EN

FR

NL

Symptom	Possible cause/remedy
The remote control does not work.	Batteries are inserted incorrectly or are low. Check the polarity. Change the batteries.
	IR connection interrupted. Remove objects located between the remote control and the device.
	Distance too great. Max. distance from the device: approx. 4 metres
The CD does not play or skips during playback.	The device is not in CD mode. Faulty CD inserted.
	The CD is incorrectly inserted. Insert the CD with the labelled side facing upwards.
	The CD is dirty or faulty. Clean the CD, use another CD.
	Moisture has penetrated the CD compartment. Remove the CD and leave the CD compartment open for approx. 1 hour to dry.
	The CD playing time is more than 74 minutes.
Sound switches off during CD playback.	The volume is set too high. Decrease the volume.
	The CD is damaged or dirty. Clean the CD or replace it.
	The device is being exposed to vibrations. Install the device in a location with low vibration levels.
No sound from the external input (AUX).	Is the device connected correctly?
	Has AUX been selected as the input source?
	Has playback been started on the external device and has the output volume been set?

If the malfunction has not been resolved, even after performing the checks described, please contact the Technical Hotline.

17 Technical specifications / manufacturer's instructions

Subject to technical changes and errors.

Reception channels	DAB/DAB+, FM, Bluetooth, USB, CD, AUX
Power supply, power supply unit	DC 12 V, 3 A via mains unit provided
USB (Charge function for external devices with max. 1 A)	File system: FAT, FAT32 Max. data carrier size: 2 TB Max. file size: 4 GB Supported file formats: .mp3, .wma, .wav, .aac, .ogg
CD player	Supported file formats: Audio CD (.wav), Data CD (.mp3, .wma, AAC with file extension .m4a)
Frequencies	USW: 87.5-108 MHz DAB/DAB+: 174-240 MHz Bluetooth (V4.1): 2.402-2.480 GHz Transmission capacity: Class 2/max. +4 dBm
Display	OLED
Power consumption	in operation max.: 40 W in operation typical: 3 W (DAB mode, 50 % volume) Standby: < 0.4 W Switched off: < 0.35 W
Consumption minimisation (automatic shutdown after 15 minutes on standby)	If no signal is being played back: DAB, Bluetooth (if not connected), CD, USB. If the volume is turned down: DAB, FM, Bluetooth, AUX, CD, USB.
Audio output performance	2x10 W RMS
Weight (kg)	3.62
Dimensions (WxHxD) mm	380 x 133 x 179

DE

EN

FR

NL

Technical data for supplied power cable

Manufacturer	TechniSat Digital GmbH, Julius-Saxler-Strasse 3, D-54550 Daun, Germany
Model number	SOY-1200300EU-056
Input Voltage	AC 230 V
Input AC frequency	50 Hz
output voltage	DC 12.0 V
Output current	3.0 A
Output capacity	36.0 W
Average efficiency during operation	90.2 %
Efficiency under low load (10 %)	88.6 %
Power consumption under zero load	0.07 W

18 Notes

DE

EN

FR

NL

Notice d'utilisation

DIGITRADIO 3

Radio stéréo FM/DAB+/CD avec Bluetooth



TechniSat



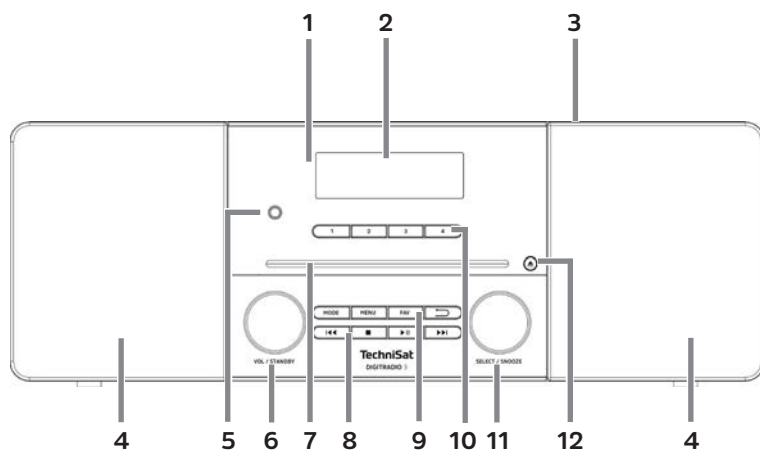

1 Illustrations

1.1 Vue avant

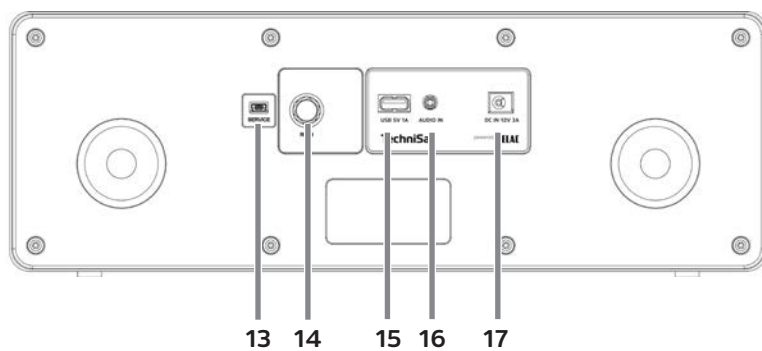

1.2 Vue arrière



- 1 Récepteur infrarouge
- 2 Écran OLED
- 3 Antenne télescopique (à l'arrière, télescopique et détachable)
- 4 Haut-parleurs
- 5 Prise casque (jack 3,5 mm)
- 6 Bouton rotatif **VOL/VEILLE**
- 7 Fente d'insertion du CD (Slot-In)
- 8 Touches de lecture :
Titre précédent 
Arrêt 
Lecture/Pause 
Titre suivant 
- 9 Touches de fonction :
MODE Choix de la source/Changement de mode
MENU Accès au menu principal
FAV Favoris mémorisés
Retour Interrompt la sélection, quitter le menu, revenir d'une étape
- 10 Touches de sélection directe
- 11 Bouton rotatif **SELECT/SNOOZE**
- 12 Touche d'éjection du CD (Eject)
- 13 Raccord de service
- 14 Raccord d'antenne (douille femelle F)
- 15 Port USB (avec fonction de charge d'appareils externes, 1 A).
- 16 AUX-In (jack 3,5 mm)
- 17 Raccord du bloc d'alimentation/alimentation électrique CC 12 V, 3 A

1.3 Télécommande



2 Table des matières

1	Illustrations	92
1.1	Vue avant.....	92
1.2	Vue arrière.....	92
1.3	Télécommande.....	93
2	Table des matières	94
3	Avant-propos.....	97
3.1	Groupe cible de cette notice d'utilisation.....	97
3.1.1	Utilisation conforme.....	97
3.2	Consignes importantes	97
3.2.1	Sécurité.....	97
3.2.2	Élimination.....	100
3.2.3	Mentions légales.....	102
3.2.4	Consignes d'entretien	103
4	Installation de l'appareil	103
5	Description de la DIGITRADIO 3.....	105
5.1	Contenu de la livraison.....	105
5.2	Caractéristiques spécifiques de la DIGITRADIO 3.....	105
5.3	Préparation de la DIGITRADIO 3 au fonctionnement.....	105
5.3.1	Insertion des piles dans la télécommande.....	105
5.3.2	Branchement du bloc d'alimentation.....	106
5.3.3	Branchement et orientation de l'antenne télescopique.....	106
5.3.4	Utilisation d'un casque.....	107
5.4	Fonctions générales de l'appareil.....	107
5.4.1	Mise en marche de l'appareil.....	107
5.4.2	Arrêt de l'appareil.....	107
5.4.3	Changement de source.....	108
5.4.4	Réglage du volume.....	108
5.4.5	Écran.....	108
5.4.6	Ouverture des affichages à l'écran.....	108
6	Commande du menu.....	109
7	Fonction DAB+ (radiodiffusion numérique)	110
7.1	Qu'est-ce que le DAB+ ?.....	110
7.1.1	Compression des données.....	110
7.1.2	Flux audio.....	110
7.2	Réception DAB+ (radiodiffusion numérique).....	110
7.2.1	Exécution d'une recherche complète.....	111
7.2.2	Choix de la station.....	111
7.2.3	Mémorisation d'une station DAB+ sur un emplacement mémoire.....	111
7.2.4	Accès à une station DAB+ à partir d'un emplacement mémoire.....	112
7.2.5	Écrasement/suppression d'un programme mémorisé.....	112
7.2.6	Puissance du signal.....	112
7.2.7	Réglage manuel.....	112

7.2.8	Adaptation du volume (DRC)	113
7.2.9	Suppression des stations inactives.....	113
8	Mode FM	113
8.1	Mise en marche du mode radio FM.....	113
8.2	Réception FM avec informations RDS.....	113
8.3	Recherche automatique des stations	114
8.4	Recherche manuelle des stations	114
8.5	Réglage de la recherche.....	114
8.6	Réglage audio.....	114
8.7	Mémorisation d'une station FM sur un emplacement mémoire	115
8.8	Accès à une station FM à partir d'un emplacement mémoire	115
8.9	Écrasement/suppression d'un programme mémorisé.....	115
9	Bluetooth.....	115
9.1	Mise en marche du mode Bluetooth.....	115
9.2	Couplage d'un appareil externe.....	116
9.3	Arrêt du couplage.....	116
10	Lecteur CD.....	117
10.1	Informations générales sur les CD/CD MP3	117
10.2	Disques compatibles	117
10.3	Lecture de CD	118
10.4	Réglage du titre	118
10.5	Recherche rapide.....	119
10.6	Fonction Répétition.....	119
10.7	Lecture aléatoire.....	119
10.8	Fonction programmation	119
10.9	Éjection d'un CD	120
11	Lecture de musique USB	120
11.1	Commande de la lecture USB	121
11.2	Réglage du titre	121
11.3	Recherche rapide.....	121
11.4	Fonction Répétition.....	122
11.5	Lecture aléatoire.....	122
11.6	Fonction programmation	122
12	Entrée audio	123
13	Fonctions supplémentaires.....	123
13.1	Minuteur de mise en veille	123
13.2	Réveil.....	124
13.2.1	Réglage du réveil	124
13.2.2	Arrêt du réveil après l'alarme	125
13.3	Égaliseur.....	125
13.3.1	Mon EG.....	125
14	Réglages système	125
14.1	Réglages de l'heure et de la date	125

14.1.1	Réglage manuel de l'heure et de la date.....	125
14.1.2	Actualisation de l'heure.....	126
14.1.3	Réglage du format de l'heure.....	126
14.1.4	Réglage du format de la date	127
14.2	Luminosité de l'écran.....	127
14.3	Langue.....	127
14.4	Réglage d'usine.....	128
14.5	Version logicielle.....	128
14.6	Réglages USB	128
15	Nettoyage	129
16	Dépannage.....	129
17	Données techniques/Consignes du fabricant.....	131
18	Notes.....	132

3 Avant-propos

Cette notice d'utilisation vous aide à utiliser votre poste de radio, ci-après nommé DIGITRADIO 3 ou appareil, de manière sûre et conforme à sa destination.

3.1 Groupe cible de cette notice d'utilisation

Cette notice d'utilisation s'adresse à toutes les personnes qui installent, utilisent, nettoient ou mettent l'appareil au rebut.

3.1.1 Utilisation conforme

L'appareil est conçu pour la réception de stations de radio FM/DAB+. Il peut aussi lire des médias par Bluetooth et USB. L'appareil est conçu pour un usage privé et ne convient pas à des fins commerciales.

3.2 Consignes importantes

Veuillez respecter les indications ci-dessous afin de réduire tout risque en matière de sécurité, d'éviter toute détérioration de l'appareil et de contribuer à la protection de l'environnement.

Lisez attentivement l'ensemble des consignes de sécurité et conservez-les pour toute question ultérieure. Respectez toujours l'ensemble des avertissements et consignes de cette notice d'utilisation ainsi que ceux au dos de l'appareil.



Attention - désigne une indication importante à lire attentivement, afin d'éviter toute perturbation de l'appareil, toute perte/mauvaise utilisation des données ou tout fonctionnement indésirable.



Astuce - désigne une indication relative à la fonction présentée, ainsi qu'une autre fonction liée et éventuellement à respecter, avec ses références dans la notice.

3.2.1 Sécurité

Pour votre sécurité, vous devez lire attentivement les consignes de sécurité avant de mettre en service votre DIGITRADIO 3. Le fabricant décline toute responsabilité pour les dommages résultant d'une utilisation inappropriée de l'appareil et du non-respect des dispositions de sécurité.



N'ouvrez jamais l'appareil !
Tout contact avec des pièces sous tension peut entraîner la mort !





Les interventions éventuellement nécessaires doivent être uniquement effectuées par du personnel qualifié.









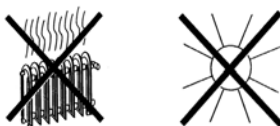













L'appareil doit uniquement être utilisé dans un climat tempéré.



-  Lors d'un transport prolongé dans le froid et d'un passage dans des locaux chauffés, ne pas le mettre en marche immédiatement ; attendre l'équilibrage des températures.
-  N'exposez pas l'appareil à des gouttes d'eau ou des éclaboussures. Si de l'eau pénètre dans l'appareil, arrêtez-le et contactez l'assistance technique.
-  N'exposez pas l'appareil à des sources de chaleur qui peuvent faire chauffer l'appareil au-delà de son utilisation normale.













-  En cas d'orage, il est conseillé de débrancher l'appareil du secteur. Une surtension peut endommager l'appareil.
-  Si l'appareil semble défectueux, s'il produit des odeurs ou fumées, s'il présente des dysfonctionnements importants, si le boîtier est endommagé, arrêtez immédiatement l'appareil et contactez l'assistance technique.
-  L'appareil peut être utilisé uniquement avec la tension indiquée sur l'appareil.
-  N'essayez jamais de faire fonctionner l'appareil sous une autre tension.
-  Le bloc d'alimentation ne doit être branché qu'une fois l'installation conforme aux prescriptions terminée.
-  Si le bloc d'alimentation est défectueux, ou si l'appareil présente des dommages, il ne faut alors pas le mettre en marche.
-  Lors du débranchement du bloc d'alimentation hors de la prise secteur, tirez sur la fiche et non sur le câble.
-  Ne mettez pas l'appareil en marche à proximité d'une baignoire, d'une piscine ou de projections d'eau.
-  N'essayez jamais de réparer un appareil défectueux vous-même. Adressez-vous toujours à l'un de nos centres de service après-vente.
-  Aucun corps étranger, p. ex. des aiguilles, pièces de monnaie, etc., ne doit tomber à l'intérieur de l'appareil. Les contacts de raccordement ne doivent pas entrer en contact avec des objets métalliques ni avec les doigts. Cela peut entraîner des courts-circuits.
-  Aucune flamme nue, comme une bougie allumée, ne doit être placée sur l'appareil.

-  Ne laissez jamais les enfants utiliser cet appareil sans surveillance.
-  L'appareil reste branché au réseau électrique même s'il est éteint/en veille. Débranchez la fiche de la prise secteur si vous n'utilisez pas l'appareil pendant une longue période. Tirez uniquement sur la fiche et non sur le câble.
-  N'écoutez pas la musique ou la radio à plein volume. Cela peut entraîner des lésions auditives permanentes.
-  Cet appareil n'est pas destiné à être utilisé par des personnes (y compris les enfants) dont les capacités physiques, sensorielles ou mentales sont limitées ou manquant d'expérience et/ou de connaissances, sauf si elles sont surveillées par une personne responsable de leur sécurité ou si elles ont reçu de vous les instructions nécessaires à l'utilisation de l'appareil.
-  Les enfants doivent être surveillés afin de s'assurer qu'ils ne jouent pas avec l'appareil.
-  Il est interdit de procéder à des transformations sur l'appareil.
-  Les appareils ou accessoires endommagés ne doivent plus être utilisés.
-  L'antenne télescopique fournie ne peut être fixée qu'à la main. Sinon, cela risque d'endommager le raccord d'antenne et perturber la réception.
-  Le lecteur CD utilise un rayon laser invisible. Celui-ci peut blesser vos yeux en cas de mauvaise manipulation. Ne regardez jamais dans le compartiment à CD ouvert.
-  Cet appareil a été classé comme appareil laser de classe 1 (CLASS 1 LASER).



Manipulation des piles

-  Veillez à ce que les piles ne tombent pas entre les mains des enfants. Les enfants peuvent les mettre dans la bouche et les avaler, ce qui peut entraîner de graves problèmes de santé. Dans ce cas, contactez immédiatement un médecin ! Conservez de ce fait les piles hors de portée des enfants en bas âge.

-  Utilisez l'appareil uniquement avec les piles homologuées pour cet appareil.
-  Les piles normales ne doivent pas être rechargées. Les piles ne doivent pas être réactivées avec d'autres moyens, ni être démontées, chauffées ou jetées au feu (risque d'explosion !).
-  Nettoyez les contacts de la pile et les contacts de l'appareil avant la mise en place.
-  Il y a un risque d'explosion si les piles ne sont pas correctement mises en place !
-  Ne remplacez les piles que par des piles de type correct portant le bon numéro de modèle.
-  Attention ! N'exposez pas les piles à des conditions extrêmes.
-  Ne les placez pas sur des radiateurs et ne les exposez pas au rayonnement direct du soleil !
-  Les piles ayant fui ou endommagées peuvent provoquer des brûlures en cas de contact avec la peau. Dans ce cas, utilisez des gants de protection adaptés. Nettoyez le compartiment à piles avec un chiffon sec.
-  Retirez les piles quand l'appareil n'est pas utilisé pendant une période prolongée.

3.2.2 Élimination

L'emballage de votre appareil est exclusivement composé de matériaux recyclables. Merci de les remettre dans le circuit du tri sélectif. Une fois arrivé en fin de vie, ce produit ne doit pas être mis au rebut avec les déchets ménagers ordinaires. Il doit être déposé dans un point de collecte pour le recyclage des appareils électriques et électroniques.

Le symbole  figurant sur le produit, dans le manuel d'utilisation ou sur l'emballage l'indique.

Les matériaux peuvent être recyclés conformément à leur marquage.

Le recyclage, la réutilisation des matériaux et toute autre forme de réutilisation des appareils usagés contribuent de manière importante à la protection de notre environnement.



Veillez contacter votre municipalité pour connaître le lieu de mise au rebut adapté. Veillez à ce que les piles/batteries vides ainsi que les déchets électroniques ne soient pas jetés avec les ordures ménagères, mais qu'ils soient éliminés de façon adaptée

(reprise par les détaillants spécialisés, déchets spéciaux).



Les piles/batteries peuvent contenir des substances toxiques nocives pour la santé et l'environnement. Les piles/batteries sont soumises à la directive européenne 2006/66/CE. Celles-ci ne doivent pas être éliminées avec les déchets ménagers ordinaires.



Consignes de mise au rebut :

Mise au rebut de l'emballage :

Votre nouvel appareil a été protégé par son emballage lors de son expédition. Tous les matériaux utilisés sont écologiques et recyclables. Merci d'apporter votre concours au respect de l'environnement en éliminant l'emballage de manière adaptée. Informez-vous auprès de votre revendeur ou des services communaux de collecte des déchets au sujet des points de collecte actuels.



Risque d'étouffement ! Ne laissez pas l'emballage ou ses éléments à des enfants. Risque d'étouffement dû aux films et aux autres matériaux d'emballage.

Mise au rebut de l'appareil :

Les appareils usagés ne sont pas des déchets sans aucune valeur. Grâce à une mise au rebut respectueuse de l'environnement, des matières premières précieuses peuvent être récupérées. Renseignez-vous auprès des services administratifs de votre ville ou communauté de communes pour connaître les possibilités d'une mise au rebut conforme de votre appareil dans le respect de l'environnement. Avant de mettre l'appareil au rebut, les piles/batteries doivent être retirées.



Cet appareil est marqué conformément à la directive 2012/19/UE concernant les appareils usagés électriques et électroniques (DEEE). 



Une fois arrivé en fin de vie, ce produit ne doit pas être mis au rebut avec les déchets ménagers ordinaires. Il doit être déposé dans un point de collecte pour le recyclage des appareils électriques et électroniques. Le symbole figurant sur le produit, dans le manuel d'utilisation ou sur l'emballage l'indique. Les matériaux peuvent être recyclés conformément à leur marquage. Le recyclage, la réutilisation des matériaux et toute autre forme de réutilisation des appareils usagés contribuent de manière importante à la protection de notre environnement.

DE

EN

FR

NL



Consigne importante relative à la mise au rebut de piles/batteries : Les piles/batteries peuvent contenir des substances toxiques nocives pour l'environnement. Vous devez donc les mettre au rebut conformément aux dispositions légales en vigueur. Ne jetez jamais les piles/batteries avec les autres déchets ménagers. Vous pouvez mettre les piles/batteries gratuitement au rebut auprès de votre revendeur ou aux points de collecte spéciaux.

3.2.3 Mentions légales



Par la présente, TechniSat déclare que l'installation radioélectrique DIGITRADIO 3 est conforme à la directive 2014/53/UE. Le texte intégral de la déclaration de conformité est disponible à l'adresse Internet suivante :

<http://konf.tsat.de/?ID=22207>



La société TechniSat ne peut être tenue pour responsable des dommages causés au produit dans le cas d'influences extérieures, d'une usure, d'une utilisation inappropriée, d'une réparation non autorisée, de modifications ou d'accidents.



Sous réserve de modifications et d'erreurs typographiques. Actualisation 08/20.

Toutes copies et reproductions sont soumises à l'autorisation de l'éditeur. Vous pouvez télécharger une version actuelle du manuel au format PDF dans l'espace de téléchargement du site Internet TechniSat sur www.technisat.de.



DIGITRADIO 3 et TechniSat sont des marques déposées de :

TechniSat Digital GmbH

TechniPark

Julius-Saxler-Strasse 3

54550 Daun/Eifel, Allemagne

www.technisat.de



3.2.4 Consignes d'entretien



La qualité de ce produit est contrôlée et garantie pendant la période de garantie légale de 24 mois à compter de la date d'achat. Veuillez conserver la facture comme preuve d'achat. Veuillez vous adresser au revendeur du produit pour toute demande relevant de la garantie.



Remarque !

Notre assistance technique téléphonique est joignable pour toute question et complément d'informations, ou en cas de problème avec l'appareil :

du lundi au vendredi de 8 h à 18 h au numéro suivant :
+49 (0) 3925/9220 1800.



Les demandes de réparation peuvent également être faites directement en ligne sur www.technisat.de/reparatur.

En cas d'éventuel retour de l'appareil, merci d'adresser votre colis uniquement à l'adresse suivante :

TechniSat Digital GmbH
Service-Center
Nordstr. 4a
39418 Stassfurt, Allemagne

Les noms de sociétés, institutions ou marques citées sont des marques ou des marques déposées de leurs propriétaires respectifs.

4 Installation de l'appareil

- > Posez l'appareil sur une surface solide, sûre et horizontale. Assurez une circulation d'air suffisante.



Attention ! :

- > N'installez pas l'appareil sur des surfaces souples telles que des tapis, couvertures ou à proximité de rideaux et de tentures, sous peine d'obstruer les orifices de ventilation. La circulation nécessaire de l'air serait alors interrompue. Cela risque d'entraîner un incendie au niveau de l'appareil.
- > N'installez pas l'appareil à proximité d'une source de chaleur comme un radiateur. Évitez les rayons directs du soleil et les endroits avec énormément de poussière.
- > L'emplacement ne doit pas se situer dans des locaux où règne une forte humidité de l'air, p. ex. dans la cuisine ou un sauna, la condensation risquant d'entraîner la détérioration de l'appareil. L'appareil est prévu pour une utilisation dans un environnement sec à climat tempéré et ne doit pas être exposé à des gouttes ou projections d'eau.

DE

EN

FR

NL

- > Tenez compte du fait que les pieds de l'appareil risquent de laisser des traces colorées sur certaines surfaces de meubles. Utilisez une protection entre vos meubles et l'appareil.
- > Tenez la DIGITRADIO 3 éloignée d'appareils produisant des champs magnétiques puissants.
- > Ne posez pas d'objets lourds sur l'appareil.
- > Si vous faites passer l'appareil d'un environnement froid à un environnement chaud, de l'humidité peut se former à l'intérieur de l'appareil. Dans ce cas, patientez env. une heure avant de le mettre en marche.
- > Placez le câble secteur de manière à ce que personne ne puisse trébucher dessus.
- > Assurez-vous que le câble secteur ou le bloc d'alimentation soit toujours facilement accessible, de manière à pouvoir débrancher l'appareil rapidement de l'alimentation électrique !
- > La prise de courant doit se situer le plus près possible de l'appareil.
- > Introduisez entièrement la fiche dans la prise de courant.
- > Utilisez une prise secteur adaptée facilement accessible et évitez d'utiliser des multiprises !
- > Ne saisissez pas la fiche avec les mains mouillées, risque de décharge électrique !
- > En cas de pannes ou de formation de fumée et d'odeur en provenance du boîtier, débranchez immédiatement la fiche de la prise de courant !
- > Lorsque l'appareil ne doit pas être utilisé pendant une période prolongée, par ex. avant de partir en voyage, débranchez la fiche.
- > Si l'appareil n'est pas utilisé pendant une période prolongée, retirez les piles, car celles-ci peuvent couler et endommager l'appareil. Si la portée de la télécommande diminue, la pile doit être remplacée.
- > Un volume trop élevé, en particulier avec le casque, peut entraîner des lésions auditives.

5 Description de la DIGITRADIO 3

5.1 Contenu de la livraison

Avant la mise en service, veuillez contrôler si le contenu de la livraison est complet :

- 1 x DIGITRADIO 3
- 1 x antenne télescopique avec son outil de montage
- 1 x télécommande
- 1 x piles pour la télécommande
- 1 x bloc d'alimentation
- 1 x notice d'utilisation

5.2 Caractéristiques spécifiques de la DIGITRADIO 3

La DIGITRADIO 3 se compose d'un récepteur FM/DAB+ doté des fonctions suivantes :

- Vous pouvez mémoriser jusqu'à 20 stations DAB+ et 20 stations FM.
- La radio reçoit des fréquences FM 87,5–108 MHz (analogiques) et DAB+ 174,9–239,2 MHz (numériques).
- L'appareil est équipé d'un affichage de l'heure et de la date.
- 4 touches de sélection directe.
- Lecteur CD avec fonction MP3.
- Lecture de musique via une connexion Bluetooth.
- Lecture de musique de fichiers musicaux d'un support de stockage USB.
- Fonction de recharge d'appareils externes via le port USB. Pour ce faire, reportez-vous également au point 14.6.

5.3 Préparation de la DIGITRADIO 3 au fonctionnement

Remarque : l'utilisation de la DIGITRADIO 3 est expliquée dans cette notice d'utilisation à l'aide des touches de la télécommande. La DIGITRADIO peut également être commandée avec les touches correspondantes de l'appareil.

5.3.1 Insertion des piles dans la télécommande

- > Ouvrez le compartiment à piles à l'arrière de la télécommande en poussant dans le sens de la flèche.
- > Insérez les piles (2 x AAA 1,5 V) dans le compartiment à piles conformément à la polarité indiquée dans le compartiment à piles.
- > Refermez avec précaution le couvercle du compartiment à piles de manière à ce que les pattes de retenue du couvercle s'enclenchent dans le boîtier.



Remplacez une pile dont la charge devient faible en temps opportun.



Des piles qui fuient peuvent endommager la télécommande.



Retirez les piles de la télécommande quand l'appareil n'est pas utilisé pendant une période prolongée.

DE

EN

FR

NL



Consigne importante relative à la mise au rebut : les piles peuvent contenir des substances toxiques nocives pour l'environnement. Vous devez donc les mettre au rebut conformément aux dispositions légales en vigueur. Ne jetez jamais la pile avec les autres déchets ménagers.



Ne posez pas la télécommande sur des endroits extrêmement chauds ou très humides.

5.3.2 Branchement du bloc d'alimentation

> Branchez le bloc d'alimentation fourni à la prise étiquetée **DC-IN (17)** à l'arrière de la DIGITRADIO 3. Reliez ensuite le bloc d'alimentation au réseau électrique.



Assurez-vous que la tension de fonctionnement du bloc d'alimentation correspond à la tension secteur locale avant de le brancher dans la prise secteur murale.



Suite au premier branchement réseau, « **TechniSat Digitalradio** » s'affiche à l'écran. Vous pouvez ensuite choisir la langue d'affichage. Pour cela, sélectionnez à l'aide des touches **<** ou **>** de la télécommande l'une des langues disponibles et confirmez la sélection en appuyant sur la touche **OK**.

Une première recherche de stations est alors effectuée via le DAB+. Observez ici également la consigne donnée au point 5.4.1.

5.3.3 Branchement et orientation de l'antenne télescopique

Le nombre et la qualité des stations reçues dépendent des conditions de réception à l'endroit où est placé l'appareil. L'antenne télescopique permet d'obtenir une excellente réception.

> Vissez l'antenne télescopique au **raccord d'antenne (14)** et serrez fixement avec l'outil de montage.

> Orientez l'antenne télescopique et déployez-la.



L'orientation précise de l'antenne télescopique est souvent importante, en particulier dans les zones de réception DAB+ périphériques. Sur Internet, par exemple sur www.dabplus.de, il est possible de trouver rapidement l'emplacement du pylône émetteur le plus proche.



Lancez la première recherche près d'une fenêtre en direction du pylône émetteur.

Par mauvais temps, la réception DAB+ peut être limitée.



Ne touchez pas l'antenne télescopique durant la lecture d'une station. Cela pourrait entraîner des problèmes de réception et des coupures du son.

5.3.4 Utilisation d'un casque

Risque de lésions auditives !

N'écoutez jamais la radio avec un casque à plein volume. Cela peut entraîner des lésions auditives permanentes. Avant d'utiliser le casque, réglez le volume de l'appareil sur le volume minimal.



Utilisez uniquement un casque doté d'une prise jack de 3,5 mm.

- > Branchez la fiche du casque dans le **prise casque** de l'appareil. L'émission du son se fait maintenant exclusivement via le casque, le haut-parleur est mis en sourdine.
- > Si vous souhaitez écouter à nouveau en passant par le haut-parleur, débranchez la fiche du casque de la prise casque de l'appareil.



Si vous souhaitez régler le volume au maximum, le message **[Attention ! Volume élevé ! OK ?]** s'affiche brièvement avant d'atteindre le volume maximal possible. Validez le message en appuyant sur la touche **OK**. Vous pouvez ensuite régler le volume sur la valeur maximale possible. Le réglage est mémorisé jusqu'à la prochaine mise en marche/arrêt de l'appareil.

5.4 Fonctions générales de l'appareil

5.4.1 Mise en marche de l'appareil

- > Pour garantir une bonne réception DAB+/FM, déployez entièrement l'antenne située au dos de l'appareil. Pour ce faire, reportez-vous également au point 5.3.3.
- > Préparez d'abord la DIGITRADIO 3 au fonctionnement comme décrit aux points 5.3.1 et 5.3.2.
- > En appuyant sur la touche **Marche/Veille** sur la télécommande, vous allumez la DIGITRADIO 3.



À la première mise en marche, vous devez d'abord définir la **[Langue]**. Pour cela, sélectionnez à l'aide des touches **<** ou **>** une des langues disponibles et confirmez la sélection en appuyant sur la touche **OK**. L'appareil effectue ensuite automatiquement une recherche complète en mode DAB. Durant la recherche, l'écran affiche la progression ainsi que le nombre de stations de radio numérique détectées. Une fois la recherche de stations terminée, la première station DAB+ est diffusée.

5.4.2 Arrêt de l'appareil

- > En appuyant brièvement sur la touche **Marche/Veille** vous pouvez mettre l'appareil en veille. La mention **[Veille]** s'affiche brièvement à l'écran. La date et l'heure s'affichent à l'écran. Vous pouvez modifier la luminosité de l'écran en veille comme décrit au point 14.2.

DE

EN

FR

NL

- > En maintenant la touche **Marche/Veille** enfoncée, l'appareil passe en mode économie d'énergie et l'affichage à l'écran disparaît. La mention **[Power off]** s'affiche brièvement à l'écran.

5.4.3 Changement de source

- > Avec la touche **MODE**, vous pouvez basculer entre les sources **DAB+** (radiodiffusion numérique), **FM**, **CD**, **Bluetooth**, **AUX** et **USB**.

5.4.4 Réglage du volume

- > Réglez le volume avec les touches **VOL +/-** de la télécommande ou en tournant le bouton **VOL/VEILLE** de l'appareil.
 - Rotation dans le sens horaire : plus fort
 - Rotation dans le sens anti-horaire : moins fort.

Le volume réglé s'affiche à l'écran sous la forme d'un diagramme à barres. Observez également le point 5.3.4 pour un fonctionnement avec un casque branché.



Si le son est coupé (sourdine), l'appareil se place en veille après 15 minutes environ.

5.4.5 Écran

Selon la fonction ou l'option choisie, les informations suivantes s'affichent à l'**écran** :

Nom de la station,
Fréquence,
Nom du menu

Affichages à l'écran,
Options du menu,
Volume

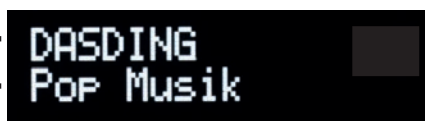

Lecture
CD et USB :
numéro de
dossier, numéro
du titre, durée
du titre

5.4.6 Ouverture des affichages à l'écran

- > Appuyez sur la touche **MENU** et sélectionnez à l'aide des touches **<** ou **>** le sous-menu **[Écran]**. Appuyez ensuite sur la touche **OK**. À l'aide des touches **<**, **>** et **OK**, sélectionnez une option d'affichage. Vous avez le choix entre l'affichage des informations suivantes :

En mode **DAB+** (la fonction sélectionnée est marquée d'un « * ») :

[Défilement de texte] (défilement de texte avec des informations supplémentaires mises à disposition par l'émetteur dans certaines circonstances), **[Puissance du signal]**, **[Type de programme]**, **[Ensemble]**, **[Fréquence]**, **[Qualité du signal]**, **[Débit binaire et codec]**, **[Heure]** et **[Date]**.

En mode **FM** (la fonction sélectionnée est marquée d'un « * ») :

[Texte radio] (si diffusé), **[Type de programme]** (PTY), **[Ps]** (Programme Service Name ou nom de la station ou fréquence), [Informations audio], **[Heure]** et **[Date]**.

En mode **Bluetooth** (la fonction sélectionnée est marquée d'un « * ») :

[Statut] (nom de l'appareil), Titre/Artiste/Album, [Heure] et [Date].

En lecture **CD/MP3/USB** :

Dossier, Chapitre/Numéro du titre, Durée
ID3 activé/désactivé (afficher des informations texte, si présentes)
Titre, Interprète

> Appuyez sur la touche **MENU** pour quitter à nouveau le réglage et revenir à la vue lecture.



L'affichage à l'écran peut également être modifié en appuyant plusieurs fois sur la touche **INFO** de la télécommande ou **Select/Snooze** de l'appareil.

6 Commande du menu

Le menu vous permet d'accéder à toutes les fonctions et tous les réglages de la DIGITRADIO 3. La navigation dans le menu se fait avec les touches **MENU**, **BACK**, **<**, **>** et **OK**. Le menu est divisé en sous-menus et comporte, en fonction de la source choisie, différentes options de menu ou fonctions à activer. Pour ouvrir le menu, il suffit d'appuyer brièvement sur la touche **MENU**. Pour naviguer parmi les sous-menus, appuyez d'abord sur les touches **<** ou **>** pour afficher un sous-menu puis sur la touche **OK** pour afficher le sous-menu. Un astérisque (*) indique la sélection actuelle.



Pour fermer le menu, appuyez plusieurs fois sur **MENU** ou **BACK** (en fonction du sous-menu dans lequel vous vous trouvez) jusqu'à ce que la station de radio actuelle s'affiche à nouveau.



Les réglages sont enregistrés en appuyant sur la touche **OK**. Si vous appuyez sur la touche **BACK**, les réglages ne sont pas enregistrés (la touche **MENU** joue ici également le rôle d'une touche « Retour » et vous quittez le menu).



Les fonctions et touches à activer sont représentées en **gras** dans cette notice d'utilisation. Les affichages à l'écran sont indiqués entre **[crochets]**.



Quelques textes affichés (p. ex. options de menu, informations sur les stations) sont éventuellement trop longs pour un affichage à l'écran. Ils s'affichent alors après un bref instant sous forme de texte défilant.

Remarque sur la commande de l'appareil :

Vous pouvez appuyer sur et tourner les deux boutons rotatifs **VOL/VEILLE** et **SELECT/SNOOZE**.

Appuyer sur le bouton rotatif **VOL/VEILLE** : marche/arrêt de l'appareil

Tourner le bouton rotatif **VOL/VEILLE** : réglage du volume

Appuyer sur le bouton rotatif **SELECT/SNOOZE** : sélection / OK / Info / Snooze

Appuyer sur le bouton rotatif **SELECT/SNOOZE** : P+/- ou **<**, **>**.

7 Fonction DAB+ (radiodiffusion numérique)

7.1 Qu'est-ce que le DAB+ ?

Le DAB+ est un nouveau format numérique qui permet d'écouter un son cristallin sans aucun grésillement. Contrairement aux stations de radio analogiques, le DAB permet de diffuser plusieurs stations sur une seule et même fréquence. C'est ce que l'on appelle un ensemble ou un multiplexe. Un ensemble est composé d'une station de radio ainsi que de plusieurs composants de service ou services de données, lesquels sont émis individuellement par les stations de radio. Infos par ex. sur www.dabplus.de ou www.dabplus.ch.

7.1.1 Compression des données

La radiodiffusion numérique tire ici profit des effets de l'ouïe humaine. L'oreille humaine ne perçoit pas les sons en dessous d'un certain volume sonore. Les données qui se trouvent en dessous de ce qu'on appelle le seuil absolu d'audition peuvent donc être éliminées par filtrage. C'est possible du fait que dans chaque flux de données numérique relatif à une unité d'information, le volume sonore correspondant, relatif à d'autres unités, est également mémorisé. Dans un signal sonore, les parties les plus silencieuses sont couvertes par les plus fortes à partir d'une certaine valeur limite. Toutes les informations sonores d'un morceau de musique, situées en dessous de ce que l'on appelle le seuil d'écoute, peuvent être filtrées du signal à transmettre.

Ceci entraîne une réduction des données du flux de données à transmettre, sans différence sonore perceptible pour l'auditeur (méthode HE AAC v2 - en tant que méthode de codage complémentaire pour DAB+).

7.1.2 Flux audio

Les flux audio de la radiodiffusion numérique sont des flux de données continus qui contiennent des trames MPEG 1 Audio Layer 2 et illustrent ainsi les informations acoustiques. Cela permet la diffusion de programmes radios usuels et l'écoute sur le récepteur. La radiodiffusion numérique ne vous fournit pas uniquement une radio avec une excellente qualité de son, mais également des informations supplémentaires. Ces dernières peuvent se rapporter au programme en cours ou en être indépendantes (p. ex. flashs infos, météo, trafic routier, conseils).

7.2 Réception DAB+ (radiodiffusion numérique)

> Appuyez sur la touche **MODE** jusqu'à l'affichage de **[DAB]** à l'écran.



Lorsque le DAB+ est lancé pour la première fois, une recherche de stations complète est effectuée. Une fois la recherche terminée, la première station par ordre alphanumérique est diffusée.

7.2.1 Exécution d'une recherche complète



La recherche automatique « Recherche complète » scanne tous les canaux DAB+ de la bande III et détecte ainsi toutes les stations diffusées dans la zone de réception.



Une fois la recherche terminée, la première station par ordre alphanumérique est diffusée.

> Afin d'effectuer une recherche complète, ouvrez le menu en appuyant sur la touche **MENU** et sélectionnez à l'aide des touches **<**, **>** et **OK** l'option de menu **[Recherche complète]**. Sinon, appuyez sur la touche SCAN de la télécommande.

> **[Recherche...]** s'affiche à l'écran.



Durant la recherche, une barre de progression ainsi que le nombre de stations trouvées s'affichent.



Si aucune station n'est détectée, contrôlez l'antenne télescopique et modifiez si nécessaire l'emplacement de l'appareil (point 5.3.3 / 3.2.1).

7.2.2 Choix de la station

> Appuyer sur les touches **P+** ou **P-** permet d'ouvrir la liste de stations et de naviguer entre les stations disponibles.



Selon le réglage dans **MENU > Changement de station**, il faut ensuite appuyer sur la touche **OK** pour diffuser la station sélectionnée (option : Changement de station > **Liste**) ou la station est automatiquement diffusée (option : Changement de station > **Canal**).

7.2.3 Mémorisation d'une station DAB+ sur un emplacement mémoire



La mémoire de programmes peut mémoriser jusqu'à 20 stations dans la plage DAB+.

> Sélectionnez d'abord la station souhaitée (voir point 7.2.2).

> Pour mémoriser cette station sur un emplacement mémoire, maintenez la touche **FAV** enfoncée durant la diffusion jusqu'à ce que **[Favori mémorisé]** s'affiche à l'écran. Sélectionnez ensuite avec les touches **<**, **>** un emplacement favori (1...20). Appuyez sur la touche **OK** pour enregistrer.

> Pour mémoriser d'autres stations, répétez cette opération.



Vous pouvez également mémoriser les stations directement sur une des touches numériques de la télécommande en maintenant la touche correspondante enfoncée plus longtemps. Vous pouvez également le faire avec les touches de sélection directe de l'appareil.

7.2.4 Accès à une station DAB+ à partir d'un emplacement mémoire

- > Pour accéder à une station mémorisée précédemment dans la mémoire des favoris (FAV), appuyez brièvement sur la touche **FAV** et sélectionnez un emplacement mémoire (1...20) à l'aide des touches **<**, **>**. Appuyez sur la touche **OK** pour diffuser la station.



Si aucune station n'est mémorisée sur cet emplacement mémoire, **[(vide)]** s'affiche à l'écran.



Vous pouvez également utiliser les touches numériques correspondantes de la télécommande ou la touche de sélection directe de l'appareil.

7.2.5 Écrasement/suppression d'un programme mémorisé

- > Mémorisez comme décrit une nouvelle station sur un emplacement mémoire de votre choix.



Lors de l'affichage des réglages d'usine, tous les emplacements mémoire sont supprimés.

7.2.6 Puissance du signal

- > Appuyez brièvement sur la touche **MENU** et à l'aide de la touche **<** ou **>**, sélectionnez l'entrée **[Écran]** et appuyez sur la touche **OK**.
- > À l'aide de la touche **<** ou **>**, sélectionnez l'entrée **[Puissance du signal]** et appuyez sur la touche **OK**.
- > Quittez le menu en appuyant plusieurs fois sur la touche **BACK**.
- > La puissance du signal s'affiche à l'écran sous la forme d'un diagramme à barres. La sélection indique la puissance minimale du signal.



Les stations dont la puissance du signal se situe en dessous de la puissance de signal minimale n'émettent pas un signal suffisant. Orientez l'antenne télescopique si nécessaire comme décrit au point 5.3.3.

7.2.7 Réglage manuel

Cette option de menu permet de vérifier les canaux de réception et peut servir à orienter l'antenne.

- > Appuyez brièvement sur la touche **MENU** et à l'aide des touches **<** ou **>**, sélectionnez l'entrée **[Réglage manuel]** et appuyez sur la touche **OK**.
- > À l'aide des touches **<** ou **>** et **OK**, sélectionnez un canal (5A à 13F). La puissance du signal s'affiche maintenant à l'écran. En cas de réception d'une station DAB+ sur un canal, le nom de l'ensemble de la station s'affiche. L'antenne peut maintenant être orientée sur la puissance de signal maximale.



Les stations dont la puissance du signal se situe en dessous de la puissance de signal minimale n'émettent pas un signal suffisant. Orientez l'antenne télescopique si nécessaire comme décrit au point 5.3.3.

7.2.8 Adaptation du volume (DRC)

L'option de menu Adaptation du volume permet de régler le taux de compression qui compense les oscillations dynamiques et les variations de volume afférentes.

- > Appuyez sur la touche **MENU** et sélectionnez à l'aide des touches < ou > l'entrée **[Adaptation du volume]**.
- > Appuyez sur la touche **OK**.
- > Sélectionnez le taux de compression avec la touche < ou > :
 - DRC élevé** - Compression élevée
 - DRC bas** - Compression basse
 - DRC arrêt** - Compression désactivée.
- > Confirmez en appuyant sur la touche **OK**.

7.2.9 Suppression des stations inactives

Cette option de menu sert à supprimer de la liste de stations des stations anciennes qui ne peuvent plus être captées.

- > Appuyez sur la touche **MENU** et sélectionnez à l'aide des touches < ou > l'entrée **[Supprimer les stations inactives]**.
- > Appuyez sur la touche **OK**.

La requête **[Supprimer]** s'affiche pour savoir si les stations inactives doivent être supprimées.

- > À l'aide de < ou >, sélectionnez l'entrée **[Oui]** et validez en appuyant sur la touche **OK**.

8 Mode FM

8.1 Mise en marche du mode radio FM

- > En appuyant sur la touche **MODE**, vous basculez en mode FM.

- > **[FM]** s'affiche à l'écran.



Lors de la première mise en marche, la fréquence est réglée sur 87,5 MHz.



Si vous avez déjà mémorisé ou réglé une station, la radio diffusera la dernière station réglée.



Le nom de la station s'affiche pour les stations RDS.



Afin d'améliorer la réception, orientez l'antenne télescopique (point 5.3.3).

8.2 Réception FM avec informations RDS

Le RDS est un service de transmission d'informations supplémentaires via les stations FM. Les stations de radio dotée du RDS fournissent p. ex. leur nom et le type de programme. Cela s'affiche à l'écran. L'appareil peut afficher les informations RDS **RT** (texte radio), **PS** (nom de la station), **PTY** (type de programme).

8.3 Recherche automatique des stations

> Maintenez les touches **P+** ou **P-** enfoncées plus longtemps (2 à 3 secondes) pour rechercher automatiquement la prochaine station émettant un signal suffisant.

> Une alternative consiste à appuyer sur la touche **OK** ou **SCAN**.



Lorsqu'une station FM au signal suffisamment puissant est détectée, la recherche s'arrête et la station est diffusée. Si une station RDS est captée, le nom de la station s'affiche, accompagné le cas échéant du texte radio.



Pour le réglage de stations plus faibles, utilisez la recherche manuelle des stations.

8.4 Recherche manuelle des stations

> Appuyez plusieurs fois brièvement sur les touches **P+** ou **P-** pour régler la station ou la fréquence souhaitée.



L'écran affiche la fréquence par paliers de 0,05 MHz.

8.5 Réglage de la recherche

La sensibilité de la recherche peut être réglée dans cette option de menu.

> Appuyez brièvement sur la touche **MENU** et à l'aide des touches **<** ou **>**, sélectionnez l'entrée **[Réglage de la recherche]** et appuyez sur la touche **OK**.

> Sélectionnez si la recherche doit s'arrêter uniquement sur les stations dont le signal est fort **[Uniquement les grandes fréquences]** ou sur toutes les stations (même celles dont le signal est faible) **[Toutes les stations]**.



Avec le réglage **Toutes les stations**, la recherche automatique s'arrête sur chaque station disponible. Cela peut entraîner la diffusion de stations faibles avec un grésillement.

8.6 Réglage audio

> Appuyez sur la touche **MENU** et sélectionnez à l'aide des touches **<** ou **>** l'entrée **[Réglage audio]**.

> Appuyez sur la touche **OK**.

> À l'aide de **<** ou **>**, sélectionnez l'entrée **[Stéréo possible]** ou **[Uniquement mono]** pour la diffusion en stéréo ou en son mono en cas de réception FM faible.

> Confirmez en appuyant sur la touche **OK**.

8.7 Mémorisation d'une station FM sur un emplacement mémoire

 La mémoire de programmes peut mémoriser jusqu'à 20 stations dans la plage FM.

- > Sélectionnez d'abord la fréquence de la station souhaitée (point 8.3, 8.4)
- > Pour mémoriser cette station sur un emplacement mémoire, maintenez la touche **FAV** enfoncée durant la diffusion jusqu'à ce que **[Favori mémorisé]** s'affiche à l'écran. Sélectionnez ensuite avec les touches **<**, **>** un emplacement favori (1...20). Appuyez sur la touche **OK** pour enregistrer.
- > Pour mémoriser d'autres stations, répétez cette opération.

 Vous pouvez également mémoriser les stations directement sur une des touches numériques de la télécommande en maintenant la touche correspondante enfoncée plus longtemps. Vous pouvez également le faire avec les touches de sélection directe de l'appareil.

8.8 Accès à une station FM à partir d'un emplacement mémoire

- > Pour accéder à une station mémorisée précédemment dans la mémoire des favoris (FAV), appuyez brièvement sur la touche **FAV** et sélectionnez un emplacement mémoire (1...20) à l'aide des touches **<**, **>**. Appuyez sur la touche **OK** pour diffuser la station.

 Si aucune station n'est mémorisée sur cet emplacement mémoire, **[(vide)]** s'affiche à l'écran.

 Vous pouvez également utiliser les touches numériques correspondantes de la télécommande ou la touche de sélection directe de l'appareil.

8.9 Écrasement/suppression d'un programme mémorisé

- > Mémorisez simplement comme décrit une nouvelle station sur l'emplacement mémoire correspondant.

 Lors de l'affichage des réglages d'usine, tous les emplacements mémoire sont supprimés.

9 Bluetooth

En mode Bluetooth, vous pouvez diffuser la musique d'un smartphone ou d'une tablette connecté(e) via le haut-parleur de la DIGITRADIO 3. Pour ce faire, vous devez d'abord « coupler » les deux appareils entre eux.

9.1 Mise en marche du mode Bluetooth

- > En appuyant sur la touche **MODE**, vous basculez en mode Bluetooth.
- > **[Bluetooth]** s'affiche à l'écran.

 Lors de la première mise en marche, un appareil externe (smartphone/tablette) doit d'abord être couplé.



Si un appareil externe qui se trouve à la portée a déjà été couplé, la connexion est établie automatiquement. En fonction de l'appareil connecté, la diffusion de la musique démarre éventuellement automatiquement.

9.2 Couplage d'un appareil externe

Pour coupler un appareil externe, p. ex. un smartphone ou une tablette à la DIGITRADIO 3, procédez comme suit :

- > Lancez le mode Bluetooth comme décrit au point 9.1.
- > **[Bluetooth]** et **[Couplage néc.]** s'affichent à l'écran.
- > Sur votre appareil externe, lancez à présent la recherche d'appareils Bluetooth à proximité. Vous devez éventuellement activer d'abord la fonction Bluetooth sur votre appareil externe.



Consultez la notice d'utilisation de votre appareil externe pour connaître la manière d'activer la fonction Bluetooth sur celui-ci et d'exécuter une recherche.







Pendant le processus de couplage, les deux appareils doivent se trouver à moins de 10 cm de distance.

- > Dans la liste des appareils Bluetooth détectés sur votre appareil externe, l'entrée DIGITRADIO 3 s'affiche. Cliquez dessus pour terminer le processus de couplage. Une fois le processus de couplage réussi, un signal sonore retentit du haut-parleur de la DIGITRADIO 3.
- > Le nom de l'appareil externe sélectionné s'affiche à l'écran de la DIGITRADIO 3. Vous pouvez à présent lancer la lecture de musique depuis votre appareil externe.



Selon le protocole Bluetooth de votre appareil externe, vous pouvez commander la lecture de la musique via les touches de lecture de la télécommande.

Lecture/Pause	- Touche	
Titre suivant	- Touche	
Titre précédent	- 2 x touche	
Titre du début	- Touche	
Volume	- Touches Volume +/-	



Ou vous pouvez utiliser la commande de lecture de l'application musicale de votre appareil externe.

9.3 Arrêt du couplage

Pour arrêter un couplage actif, sélectionnez dans **MENU > Déconnecter** et appuyez sur **OK**. Veuillez noter que l'appareil à découpler doit être couplé à la DIGITRADIO 3 si vous souhaitez le découpler. Vous pouvez ensuite coupler un nouvel appareil comme décrit au point 9.2.



Vous pouvez également arrêter le couplage sur votre appareil externe.

10 Lecteur CD

10.1 Informations générales sur les CD/CD MP3

L'appareil permet de lire les CD de musique sur lesquels sont enregistrées des données audio (CD-DA ou MP3 pour CD-R et CD-RW). Les formats MP3 doivent répondre à la norme ISO 9660 niveau 1 ou 2. Les CD multisession ne sont pas pris en charge.

En mode MP3, les termes « Album » et « Titre » sont importants. « Album » correspond au dossier sur le PC, « Titre » au fichier sur le PC ou à un titre du CD-DA.

L'appareil trie les albums ou les titres d'un album par nom dans l'ordre alphabétique.

Si vous préférez un autre classement, modifiez le nom du titre ou de l'album et saisissez un numéro devant le nom.

Lors de la gravure de fichiers audio sur des supports CD-R et CD-RW, différents problèmes pouvant parfois perturber la bonne qualité de lecture peuvent survenir. Des erreurs de réglages du logiciel et du matériel ou le support vierge utilisé peuvent être à l'origine de ces problèmes. En cas d'erreurs de ce type, veuillez contacter le service clientèle du fabricant de votre logiciel de gravure/graveur de CD ou rechercher des informations adaptées, p. ex. sur Internet.



Si vous gravez des CD audio, veuillez respecter les dispositions légales et ne pas violer les droits d'auteur de tiers.



L'appareil peut lire des CD comportant des fichiers MP3 (.mp3, .wma, AAC avec l'extension de fichiers .m4a) et des CD audio normaux (.wav). Aucune autre extension, p. ex. *.doc, *.txt, *.pdf, ne peut être utilisée lorsque des fichiers audio sont convertis en MP3.



En raison de la diversité des différents logiciels d'encodage, il est impossible de garantir que chaque fichier MP3 puisse être lu sans problème.



Si le titre/l'album comporte des erreurs, la lecture se poursuit au titre/album suivant.



Lors de la gravure du CD, il est recommandé de graver celui-ci à vitesse réduite, de créer et finaliser les CD en tant que session unique.

10.2 Disques compatibles

Le lecteur CD est compatible avec les CD, CD-R/RW et CD MP3. Vous pouvez lire sur cet appareil uniquement des CD de 12 cm de diamètre et d'une durée de 74 min.



Si vous transportez l'appareil, retirez le disque du lecteur. Vous évitez ainsi d'endommager le lecteur CD et le disque.



La qualité de lecture des CD MP3 dépend du réglage du débit binaire et du logiciel de gravure utilisé.

DE

EN

FR

NL

10.3 Lecture de CD



- > En appuyant sur la touche **MODE**, vous basculez en mode **Lecteur CD**.
- > **[CD]** s'affiche à l'écran.
- > Insérez avec précaution le CD avec le côté imprimé vers le haut. Assurez-vous que le CD n'est pas de travers. Le CD est automatiquement introduit dans l'appareil.
- > Les données sur le CD sont contrôlées. **[Lu]** s'affiche à l'écran. La lecture démarre ensuite avec le premier titre (CD audio) ou le premier titre du premier album (CD MP3).



Avant toute commande, attendez la lecture complète du contenu du CD pour vous assurer que toutes les informations nécessaires du CD ont bien été lues. Ce processus peut prendre un certain temps en particulier pour les CD MP3.



Pour insérer/retirer le CD, veuillez le saisir sur le bord.

- > En appuyant sur la touche **Lecture/Pause** , vous pouvez mettre la lecture en pause (la durée du titre clignote à l'écran) puis la poursuivre en appuyant une nouvelle fois.
- > Avec la touche **Arrêt** , vous arrêtez la lecture. Le nombre total de titres s'affiche à l'écran.





Arrêtez toujours la lecture avant de retirer le CD.



Si rien ne se produit, la DIGITRADIO 3 CD se met en veille après 15 minutes.



10.4 Réglage du titre

- > Le cas échéant, sélectionnez le classement ou le dossier puis la subdivision qu'il contient jusqu'au titre souhaité pour permettre la lecture de ce dernier.
- > Vous pouvez sélectionner les dossiers/albums avec les touches **F-** ou **F+** de la télécommande.
- > À l'aide des touches **Titre précédent**  ou **Titre suivant** , vous reculez au titre précédent ou avancez au titre suivant.

L'écran affiche le dossier **[F]** et le numéro du titre **[T]** en cours de lecture.

10.5 Recherche rapide

Vous pouvez avancer ou reculer rapidement dans le titre en cours pour rechercher un moment précis.

- > Maintenez les touches **Titre précédent**  ou **Titre suivant**  enfoncées pour effectuer une avance ou un retour rapide au sein du titre pendant toute la durée où vous maintenez la touche enfoncée.

10.6 Fonction Répétition

Vous pouvez choisir si vous souhaitez répéter un titre, tout un dossier/album (uniquement pour les CD MP3) ou tous les morceaux d'un CD.

- > Pour ce faire, appuyez plusieurs fois sur la touche **Répétition** . Le mode sélectionné s'affiche à l'écran (**Répétition 1x**, **Répétition album**, **Répétition tout**).
- > Pour arrêter la fonction, appuyez sur la touche **Répétition** jusqu'à ce que **[Répétition off]** s'affiche.

10.7 Lecture aléatoire

Grâce au générateur aléatoire, vous pouvez lire les titres d'un CD dans un ordre arbitrairement mélangé.



- > Si vous appuyez pendant la lecture sur la touche **SHUFFLE** , Aléatoire s'affiche à l'écran.
- > Pour arrêter à nouveau la fonction, appuyez à nouveau sur la touche **SHUFFLE**.

10.8 Fonction programmation

Grâce à la fonction programmation, vous pouvez lire les titres d'un CD de musique ou d'un CD MP3 selon un classement défini par vos soins.



Vous pouvez faire cette programmation uniquement si un disque est inséré et si l'appareil se trouve en **mode Arrêt**.









- > Appuyez sur la touche **FAV** de la télécommande.
- > Le numéro de dossier et du titre s'affichent à l'écran. **[P01]** s'affiche à sa droite. P01 est le premier emplacement mémoire. Vous pouvez mémoriser les titres de votre choix sur les emplacements mémoire uniquement l'un après l'autre.
- > Sélectionnez avec les touches **F+** et **F-** le dossier où est placé le titre que vous souhaitez mémoriser sur l'emplacement mémoire 1.
- > Sélectionnez ensuite avec les touches **Titre précédent**  ou **Titre suivant**  le premier titre à programmer.
- > Appuyez sur la touche **OK** pour valider le titre.
- > L'emplacement mémoire 2 est ensuite actif (**P02**). Pour mémoriser un titre sur l'emplacement mémoire 2, procédez comme décrit. Enregistrez de cette manière les titres de votre choix sur tous les emplacements mémoire.

DE

EN

FR

NL







- > Appuyez sur la touche **Lecture/Pause**  pour diffuser les titres programmés.
-  Pour ajouter le titre de la programmation actuelle, appuyez une fois sur la touche **Arrêt** . Vous pouvez maintenant mémoriser d'autres titres sur le prochain emplacement mémoire.
-  Pour supprimer une programmation pendant que vous êtes en mode programmation, appuyez sur la touche **Arrêt**  et recommencez depuis le début. Pour terminer la lecture d'une liste de lecture programmée et supprimer la programmation, appuyez 2 x sur la touche **Arrêt**  pendant la lecture.
-  Si vous changez la source ou retirez le CD, la programmation est également effacée.
-  Avec un CD audio, il n'est pas possible de sélectionner un dossier. Les touches **F+ / F-** n'ont aucune fonction ici.

10.9 Éjection d'un CD

- > Pour éjecter le CD, appuyez sur la **touche d'éjection du CD** (Eject, 12) à l'avant de l'appareil.

11 Lecture de musique USB

Vous avez la possibilité de lire sur la DIGITRADIO 3 des fichiers audio musicaux qui se trouvent un support de données USB.

-  Pour que la radio puisse lire un fichier audio stocké sur un support de données USB, celui-ci doit être branché au **port USB (15)**.
-  L'appareil ne prend pas en charge le branchement de médias USB (hubs, etc.) via un câble de rallonge USB.
-  Ne convient pas à un branchement direct à un PC !
-  L'appareil prend en charge les médias USB jusqu'à 2 To au format de fichiers FAT16 ou FAT32. La taille de fichier maximale d'un fichier média est de 4 Go max.
-  Il est possible de lire des fichiers musicaux du type .mp3, .wma, .wav, .aac, .ogg.
- > En appuyant sur la touche **MODE**, vous basculez en mode **USB**.
- > **[USB]** s'affiche à l'écran.
-  La lecture démarre automatiquement avec le premier titre du premier dossier.



L'affichage de la catégorie/dossier dépend de la structure sur votre média USB. Veuillez ainsi à respecter les indications à l'écran.



Les fichiers MP3/audio sont lus et affichés à l'écran sous la forme du nombre total de titres **[T]** et d'albums **[F]**. Avant toute commande, attendez la lecture complète pour vous assurer que toutes les informations nécessaires du support de stockage ont bien été lues.





Si aucun support de stockage n'est branché ou ne peut être lu, le message **[Aucun appareil]** s'affiche à l'écran.





Si rien ne se produit, la DIGITRADIO 3 se met en veille après 15 minutes.

11.1 Commande de la lecture USB

- > En appuyant sur la touche **Lecture/Pause** , vous pouvez mettre la lecture en pause (la durée du titre clignote à l'écran) puis la poursuivre en appuyant une nouvelle fois.
- > Avec la touche **Arrêt** , vous arrêtez la lecture. Le nombre total de titres s'affiche à l'écran.



11.2 Réglage du titre

- > Le cas échéant, sélectionnez le classement ou le dossier puis la subdivision qu'il contient jusqu'au titre souhaité pour permettre la lecture de ce dernier.
- > Vous pouvez sélectionner les dossiers/albums avec les touches **F-** ou **F+** de la télécommande.
- > À l'aide des touches **Titre précédent**  ou **Titre suivant** , vous reculez au titre précédent ou avancez au titre suivant.

L'écran affiche le dossier **[F]** et le numéro du titre **[T]** en cours de lecture.

11.3 Recherche rapide

Vous pouvez avancer ou reculer rapidement dans le titre en cours pour rechercher un moment précis.

- > Maintenez les touches **Titre précédent**  ou **Titre suivant**  enfoncées pour effectuer une avance ou un retour rapide au sein du titre pendant toute la durée où vous maintenez la touche enfoncée.

11.4 Fonction Répétition

Vous pouvez choisir si vous souhaitez répéter un titre, tout un dossier/album ou tous les morceaux.

- > Pour ce faire, appuyez plusieurs fois sur la touche **Répétition** . Le mode sélectionné s'affiche à l'écran (**Répétition 1x**, **Répétition album**, **Répétition tout**).
- > Pour arrêter la fonction, appuyez sur la touche **Répétition** jusqu'à ce que **[Répétition off]** s'affiche.

11.5 Lecture aléatoire

Grâce au générateur aléatoire, vous pouvez lire les titres dans un ordre arbitrairement mélangé.



- > Si vous appuyez pendant la lecture sur la touche **SHUFFLE** , Aléatoire s'affiche à l'écran.
- > Pour arrêter à nouveau la fonction, appuyez à nouveau sur la touche **SHUFFLE**.

11.6 Fonction programmation

Grâce à la fonction programmation, vous pouvez lire les titres d'un média USB selon un classement défini par vos soins.





Vous pouvez faire cette programmation uniquement si l'appareil se trouve en **mode Arrêt**.

- > Appuyez sur la touche **FAV** de la télécommande.
- > Le numéro de dossier et du titre s'affichent à l'écran. **[P01]** s'affiche à sa droite. P01 est le premier emplacement mémoire. Vous pouvez mémoriser les titres de votre choix sur les emplacements mémoire uniquement l'un après l'autre.
- > Sélectionnez avec les touches **F+** et **F-** le dossier où est placé le titre que vous souhaitez mémoriser sur l'emplacement mémoire 1.
- > Sélectionnez ensuite avec les touches **Titre précédent**  ou **Titre suivant**  le premier titre à programmer.
- > Appuyez sur la touche **OK** pour valider le titre.
- > L'emplacement mémoire 2 est ensuite actif (**P02**). Pour mémoriser un titre sur l'emplacement mémoire 2, procédez comme décrit. Enregistrez de cette manière les titres de votre choix sur tous les emplacements mémoire.
- > Appuyez sur la touche **Lecture/Pause**  pour diffuser les titres programmés.



Pour ajouter le titre de la programmation actuelle, appuyez une fois sur la touche **Arrêt** . Vous pouvez maintenant mémoriser d'autres titres sur le prochain emplacement mémoire.



Pour supprimer une programmation pendant que vous êtes en mode programmation, appuyez sur la touche **Arrêt**  et recommencez depuis le début. Pour terminer la lecture d'une liste de lecture programmée et supprimer la programmation, appuyez 2 x sur la touche **Arrêt**  pendant la lecture.



Si vous changez la source ou retirez le média USB, la programmation est également effacée.

12 Entrée audio

Vous pouvez diffuser le son d'un appareil externe via le haut-parleur de la DIGITRADIO 3.

- > Branchez l'appareil externe à l'entrée **AUDIO IN (16, jack 3,5 mm)** à l'arrière.
- > Sélectionnez avec la touche **MODE** l'entrée audio. **[Entrée AUX]** s'affiche à l'écran.



La commande s'effectue sur l'appareil externe. Le volume ne doit pas être trop faible pour éviter les bruits parasites.



En mode Entrée AUX, l'appareil reste en marche même si la source audio connectée ne diffuse aucun signal.

13 Fonctions supplémentaires

13.1 Minuteur de mise en veille

Grâce à la minuterie de mise en veille, la DIGITRADIO 3 se met automatiquement en **veille** après un laps de temps défini.

- > Appuyez sur la touche **MENU** et sélectionnez à l'aide des touches **<** ou **>** l'entrée **[Veille]**.
- > Appuyez sur la touche **OK**.
- > Sélectionnez avec **P+** ou **P-** au bout de combien de temps la DIGITRADIO 3 se mettra en veille. Vous avez le choix entre **Off, 5, 10, 15, 30, 60 et 90** minutes.
- > Appuyez sur la touche **OK** pour enregistrer le réglage.



Si le minuteur de mise en veille est activé, vous pouvez surveiller le délai restant en ouvrant une nouvelle fois le **Menu > Veille**. Si vous souhaitez désactiver le minuteur de mise en veille actif, sélectionnez **Veille > Off**.

- > La touche **SLEEP**  peut également être utilisée.

DE

EN

FR

NL

13.2 Réveil

Le réveil met en marche la DIGITRADIO 3 à l'heure de réveil réglée. Deux heures de réveil peuvent être programmées. La programmation du réveil 1 est décrite en exemple.

13.2.1 Réglage du réveil

- > Appuyez sur la touche **Réveil 1/2 (31)** de la télécommande.
Appuyer 1 x pour configurer le Réveil 1.
Appuyer 2 x pour configurer le Réveil 2.

[Réglage réveil 1] s'affiche à l'écran.

- > Appuyez sur **OK** pour commencer le réglage.
- > À l'aide de la touche **P+** ou **P-**, sélectionnez **[Réveil on]** et appuyez sur la touche **OK** pour activer le réveil.



Si vous souhaitez désactiver un réveil déjà programmé, sélectionnez ici **[Réveil off]**.

- > **[Heure 06:00]** s'affiche à l'écran avec les premiers chiffres clignotant. Vous pouvez maintenant saisir l'heure de réveil. À l'aide des touches **P+/P-**, sélectionnez les heures et appuyez sur la touche **OK** pour valider. Vous devez ensuite saisir les minutes. Veuillez également les valider avec la touche **OK**.
- > Saisissez ensuite la durée. Validez la saisie en appuyant sur la touche **OK**.
- > Vous devez ensuite choisir la source. Les options suivantes sont à votre disposition : **SNOOZE, DAB** ou **FM**. Appuyez sur la touche **OK** pour valider le réglage.



Si vous avez sélectionné **DAB** ou **FM**, vous pouvez ensuite indiquer si vous souhaitez être réveillé(e) avec la dernière station écoutée ou avec une station de votre **liste de favoris**.

- > Vous choisissez ensuite la fréquence de répétition du réveil. Vous pouvez choisir ici entre **Tous les jours** (chaque jour de la semaine), **Une fois, Jours de la semaine** (Lu. - Ve.) ou **Week-end** (Sa. et Di.). Appuyez sur la touche **OK** pour enregistrer le réglage.
- > Pour finir, vous pouvez définir le volume sonore du réveil avec les touches **P+/P-**. Appuyez sur la touche **OK** pour valider. Le réveil sera alors mémorisé.



Pour que le réveil fonctionne correctement, l'heure doit être enregistrée. Plus de détails à ce sujet au point 14.1.



En cas de réveil actif, le symbole d'un réveil s'affiche à l'écran, lorsque la DIGITRADIO 3 est en veille.

13.2.2 Arrêt du réveil après l'alarme

- > Appuyez sur la touche **Marche/Veille** de la télécommande ou **VOL/VEILLE** de l'appareil pour éteindre le réveil. Appuyez sur le bouton rotatif SELECT/SNOOZE pour activer la fonction SNOOZE.

13.3 Égaliseur

Avec l'égaliseur*, vous pouvez adapter le son selon vos attentes.

- > Appuyez sur la touche **MENU** et sélectionnez à l'aide des touches < ou > l'entrée **[Égaliseur]**.
- > Appuyez sur la touche **OK**.
- > Sélectionnez avec < ou > l'entrée **[Optimal]** pour une lecture optimale du son sur l'appareil ou **[Mon EG...]** pour régler manuellement les sons aigus et graves. Appuyez sur la touche **OK** pour enregistrer la sélection.

13.3.1 Mon EG

- > Sélectionnez **Menu > Égaliseur > Mon EG** et appuyez sur la touche **OK**.
- > Sélectionnez avec les touches < ou > **[Aigus]** pour adapter les sons aigus, soit **[Graves]** pour adapter les sons graves ou **[Loudness]** pour sélectionner l'amplification du son en cas de volumes faibles. Appuyez ensuite sur la touche **OK**.
- > Avec les touches < ou >, vous pouvez maintenant paramétrer une valeur entre -7 et +7 et **activer** ou **désactiver** la fonction Loudness. Appuyez sur la touche **OK** pour enregistrer le réglage.

14 Réglages système

Tous les réglages expliqués sous ce point s'appliquent de la même manière pour toutes les sources.

14.1 Réglages de l'heure et de la date

14.1.1 Réglage manuel de l'heure et de la date

En fonction de l'actualisation de l'heure (point 14.1.2), vous devez régler l'heure et la date manuellement.

- > Appuyez sur la touche **MENU** et sélectionnez à l'aide des touches < ou > l'entrée **[Heure]**.
- > Appuyez sur la touche **OK**.
- > À l'aide de la touche < ou >, sélectionnez l'entrée **[Réglage heure/date]** et appuyez sur la touche **OK**.
- > Les premiers chiffres (heure) de l'heure clignotent et peuvent être modifiés avec les touches < ou >.
La touche > augmente la valeur, tandis que la touche < réduit la valeur.
- > Appuyez sur la touche **OK** pour enregistrer le réglage.

- > Les chiffres suivants (minutes) de l'heure clignotent ensuite et peuvent également être modifiés comme décrit précédemment.
- > Après chaque nouveau réglage, appuyez sur la touche **OK** pour accéder à l'étape suivante.
- > Procédez comme décrit précédemment pour le réglage de la date.
- > Une fois tous les réglages entrepris et la touche **OK** appuyée une dernière fois, **[Heure enregistrée]** s'affiche à l'écran.

14.1.2 Actualisation de l'heure

Ce sous-menu vous permet de définir si l'actualisation de l'heure doit avoir lieu automatiquement via DAB+ ou FM ou si vous souhaitez l'effectuer manuellement (point 14.1.1).

- > Appuyez sur la touche **MENU** et sélectionnez à l'aide des touches **<** ou **>** l'entrée **[Heure]**.
- > Appuyez sur la touche **OK**.
- > À l'aide de la touche **<** ou **>**, sélectionnez l'entrée **[Actualisation de l'heure]** et appuyez sur la touche **OK**.
- > À l'aide de la touche **<** ou **>** et **OK**, sélectionnez les options suivantes :
 - [Toutes les sources]** (Actualisation via DAB+ et FM)
 - [Mise à jour via DAB]** (Actualisation uniquement via DAB+)
 - [Mise à jour via FM]** (Actualisation uniquement via la FM)
 - [Pas de mise à jour]** (L'heure/la date doit être saisie manuellement, voir le point 14.1.1).

14.1.3 Réglage du format de l'heure

Dans le sous-menu **Réglage 12/24 heures**, vous pouvez activer le format 12 ou 24 heures.

- > Appuyez sur la touche **MENU** et sélectionnez à l'aide des touches **<** ou **>** l'entrée **[Heure]**.
- > Appuyez sur la touche **OK**.
- > À l'aide des touches **<** ou **>**, sélectionnez l'entrée **[Réglage 12/24 h]** et appuyez sur la touche **OK**.
- > À l'aide de la touche **<** ou **>**, sélectionnez une des options suivantes :
 - [Réglage 24 heures]**
 - [Réglage 12 heures]**
- > Appuyez sur la touche **OK** pour valider.

14.1.4 Réglage du format de la date

Dans le sous-menu **Régl. format de la date**, vous pouvez définir le format d'affichage de la date.

- > Appuyez sur la touche **MENU** et sélectionnez à l'aide des touches < ou > l'entrée **[Heure]**.
- > Appuyez sur la touche **OK**.
- > À l'aide de la touche < ou >, sélectionnez l'entrée **[Régl. format date]** et appuyez sur la touche **OK**.
- > À l'aide de la touche < ou >, sélectionnez une des options suivantes :
[JJ-MM-AAAA] (jour, mois, année)
[MM-JJ-AAAA] (mois, jour, année)
- > Appuyez sur la touche **OK** pour valider.

14.2 Luminosité de l'écran

Vous pouvez régler la luminosité de l'écran aussi bien en marche qu'en veille.

- > Pour ce faire, appuyez sur la touche **MENU** et sélectionnez à l'aide des touches < ou > l'entrée **[Luminosité]**.
- > Appuyez sur la touche **OK**.
- > À l'aide de la touche < ou > et en appuyant ensuite sur la touche **OK**, sélectionnez l'une des fonctions suivantes :

L'option **[Mode]** règle la luminosité en mode normal allumé. Vous pouvez choisir ici entre les niveaux de luminosité **[Élevé]**, **[Moyen]** et **[Bas]**. À l'aide de la touche < ou >, sélectionnez un niveau de luminosité et appuyez sur la touche **OK** pour l'enregistrer.

L'option **[Veille]** règle la luminosité en mode veille. Vous pouvez choisir ici entre les niveaux de luminosité **[Élevé]**, **[Moyen]** et **[Bas]**. À l'aide de la touche < ou >, sélectionnez un niveau de luminosité et appuyez sur la touche **OK** pour l'enregistrer.

L'option **[Auto-Dimm]** module automatiquement l'écran (uniquement avec l'option **[On]** sélectionnée) sur la valeur de luminosité **Bas** au bout de 10 secondes d'inactivité de la radio.

Si l'option **[Off]** est sélectionnée, l'écran s'allume durablement dans la luminosité sélectionnée sous la fonction **[Mode]**. Appuyez sur la touche **OK** pour enregistrer un réglage.

14.3 Langue

- > Appuyez sur la touche **MENU** et sélectionnez à l'aide des touches < ou > l'entrée **[Langue]**.
- > Appuyez sur la touche **OK**.

- > Sélectionnez à l'aide des touches < ou > l'une des langues disponibles et confirmez la sélection en appuyant sur la touche **OK**.

14.4 Réglage d'usine

Si l'emplacement de l'appareil change, p. ex. lors d'un déménagement, les stations mémorisées ne seront éventuellement plus captées. La réinitialisation aux **réglages d'usine** vous permet dans ce cas de supprimer toutes les stations mémorisées et de démarrer une nouvelle recherche de stations.

- > Appuyez sur la touche **MENU** et sélectionnez à l'aide des touches < ou > l'entrée **[Réglage d'usine]**. Appuyez sur la touche **OK**.
- > À l'aide des touches < ou >, sélectionnez l'entrée **[Oui]** pour exécuter le réglage d'usine et appuyez sur la touche **OK**.

L'ensemble des stations et réglages précédemment enregistrés est supprimé. L'appareil se trouve maintenant à l'état de livraison.

- > **[Redémarrage...]** s'affiche à l'écran et l'appareil démarre avec le choix de la langue **[Langue]**. > Sélectionnez à l'aide des touches < ou > l'une des langues disponibles et confirmez la sélection en appuyant sur la touche **OK**. L'appareil effectue ensuite automatiquement une recherche complète en mode DAB. Durant la recherche, l'écran affiche la progression ainsi que le nombre de stations de radio numérique détectées. Une fois la recherche de stations terminée, la première station DAB+ est diffusée.



Vous pouvez également réinitialiser l'appareil aux réglages d'usine via deux touches de sélection directe.

Pour ce faire, débranchez la DIGITRADIO 3 de l'alimentation électrique. Maintenez ensuite les touches **Menu** et la **touche de sélection directe 1** enfoncées en même temps puis rebranchez l'appareil à l'alimentation électrique tout en gardant les touches enfoncées.

L'appareil démarre maintenant avec le choix de la langue d'utilisation.

14.5 Version logicielle

Sous Version logicielle, vous pouvez connaître la version du logiciel actuellement installée.

- > Appuyez sur la touche **MENU** et sélectionnez à l'aide des touches < ou > l'entrée **[Version logicielle]**.
- > Appuyez sur la touche **OK**. La version actuelle du logiciel s'affiche.

14.6 Réglages USB

À son état de livraison, la fonction de recharge est activée sur le port USB de l'appareil. Vous pouvez ainsi recharger ou alimenter en électricité un appareil connecté, indépendamment du mode de fonctionnement de l'appareil. Via l'option de menu **MENU > USB**, vous pouvez désactiver cette fonction de recharge. Dans le cas où vous souhaitez connecter principalement des médias USB, nous vous recommandons de désactiver la fonction de recharge.

15 Nettoyage



Afin d'éviter le risque de décharge électrique, vous ne devez pas nettoyer l'appareil avec un chiffon humide, ni sous l'eau courante. Avant le nettoyage, débranchez la fiche secteur et mettez l'appareil hors service !



Vous ne devez pas utiliser de tampons à récurer, de poudre à récurer et de solvants, tels que de l'alcool ou de l'essence.



N'utilisez aucune des substances suivantes : eau salée, insecticides, dissolvant contenant du chlore ou de l'acide (chlorure d'ammonium).



Nettoyez le boîtier avec un chiffon doux, imbibé d'eau. N'utilisez pas d'alcool à brûler, de diluants, etc. ; vous risqueriez d'abîmer la surface de l'appareil.



Nettoyez l'écran uniquement avec un chiffon en coton. Utilisez le chiffon en coton si nécessaire avec de faibles quantités d'eau savonneuse diluée non alcaline à base d'eau ou d'alcool.



Frottez doucement la surface avec le chiffon en coton.

16 Dépannage

Si l'appareil ne fonctionne pas comme prévu, vérifiez-en le fonctionnement à l'aide des tableaux suivants.

Symptôme	Cause possible/résolution
Impossible de mettre l'appareil en marche.	L'appareil n'est pas alimenté en électricité. Brancher le bloc d'alimentation correctement à la prise secteur et à l'appareil.
Absence de son.	Monter le volume.
L'écran ne s'allume pas.	Débrancher l'appareil du réseau électrique et alimenter à nouveau l'appareil en électricité.
La réception via FM/DAB+ est mauvaise.	Déployer entièrement l'antenne. Modifier la position de l'antenne ou de la DIGITRADIO 3.
L'appareil ne peut être commandé.	Débrancher l'appareil du réseau électrique et alimenter à nouveau l'appareil en électricité.
Mauvaise connexion Bluetooth et ratés	La portée maximale du Bluetooth ne doit pas dépasser 10 m.
Aucune lecture USB possible.	L'appareil n'est pas en mode USB. Changer la source avec MODE.
	Le média n'est pas inséré ou est vide. Insérer correctement le média ou stocker sur le média des fichiers musicaux.

DE

EN

FR

NL

Symptôme	Cause possible/résolution
La télécommande ne réagit pas.	La polarité des piles n'est pas respectée ou les piles sont déchargées. Vérifier la polarité. Changer les piles.
	La connexion IR est interrompue. Enlever les objets entre la télécommande et l'appareil.
	La distance est trop élevée. Distance max. par rapport à l'appareil : env. 4 m
Impossible de lire le CD ou le CD passe au titre suivant lors de la lecture.	L'appareil ne se trouve pas en mode CD. Mauvais CD inséré.
	Le CD est mal inséré. Insérer le CD avec le côté étiqueté vers le haut.
	Le CD est sale ou défectueux. Nettoyer le CD, utiliser un autre CD.
	De l'humidité s'est infiltrée dans le compartiment à CD. Retirer le CD et laisser le compartiment à CD ouvert pendant environ 1 heure pour qu'il sèche.
	La durée du CD dépasse 74 minutes.
Le son saute pendant la lecture du CD.	Le volume est réglé trop fort. Baisser le volume.
	Le CD est abîmé ou sale. Nettoyer le CD ou le remplacer.
	L'appareil est soumis à des vibrations. Placer l'appareil dans un endroit avec peu de vibrations.
Aucun son ne sort de l'entrée externe (AUX).	L'appareil externe est-il correctement branché ?
	La source AUX est-elle choisie comme source d'entrée ?
	La lecture a-t-elle été lancée sur l'appareil externe et le volume de sortie a-t-il été réglé ?

Si vous ne parvenez pas à éliminer le dysfonctionnement après les contrôles décrits, veuillez contacter l'assistance technique par téléphone.

17 Données techniques/Consignes du fabricant

Sous réserve de modifications techniques et d'erreurs.

Modes de réception	DAB/DAB+, FM, Bluetooth, USB, CD, AUX
Bloc d'alimentation électrique	CC : 12 V, 3 A via le bloc d'alimentation fourni
USB (Fonction de recharge d'appareils externes d'1 A max.)	Système de fichiers : FAT, FAT32 Taille max. du support de données : 2 To Taille max. des fichiers : 4 Go Formats de fichier pris en charge : .mp3, .wma, .wav, .aac, .ogg
Lecteur CD	Formats de fichier pris en charge : CD audio (.wav), CD de données (.mp3, .wma, AAC avec l'extension de fichiers .m4a)
Fréquences	FM : 87,5-108 MHz DAB/DAB+ : 174-240 MHz Bluetooth (V4.1) : 2,402-2,480 GHz Puissance d'émission : Classe 2/max. +4 dBm
Écran	OLED
Consommation électrique	en fonctionnement max. 40 W typique en marche : 3 W (mode DAB, volume 50 %) Veille : < 0,4 W Éteint : < 0,35 W
Réduction de la consommation (arrêt automatique après 15 minutes en veille)	En cas d'absence de signal : DAB, Bluetooth (si non connecté), CD, USB. Si le son est en sourdine : DAB, FM, Bluetooth, AUX, CD, USB.
Puissance de sortie audio	2 x 10 W RMS
Poids (kg)	3,62
Dimensions (L x H x P) en mm	380 x 133 x 179

Caractéristiques techniques du bloc d'alimentation fourni

Fabricant	TechniSat Digital GmbH, Julius-Saxler-Strasse 3, D-54550 Daun
Nom du modèle	SOY-1200300EU-056
Tension d'entrée	230 V CA
Fréquence du courant alternatif d'entrée	50 Hz
Tension de sortie	12,0 V CC
Courant de sortie	3,0 A
Puissance de sortie	36,0 W
Efficacité moyenne en fonctionnement	90,2 %
Efficacité en cas de faible charge (10 %)	88,6 %
Consommation électrique hors charge	0,07 W

18 Notes

DE

EN

FR

NL

Gebruiksaanwijzing

DIGITRADIO 3

CD/DAB+/FM/CD-stereoradio met Bluetooth



TechniSat

1 Afbeeldingen

1.1 Vooraanzicht

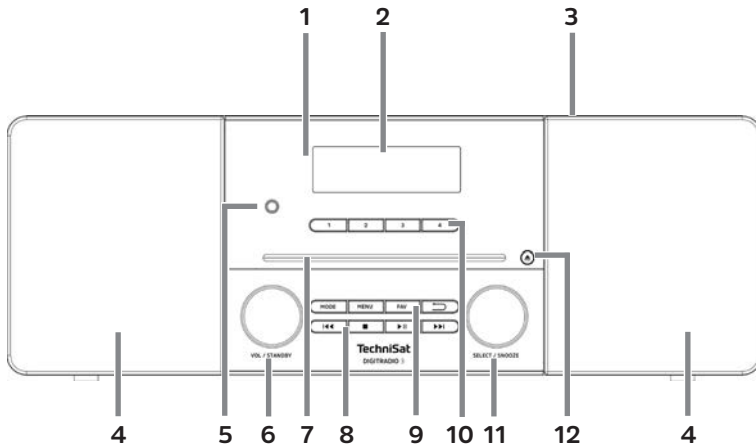

1.2 Achteraanzicht

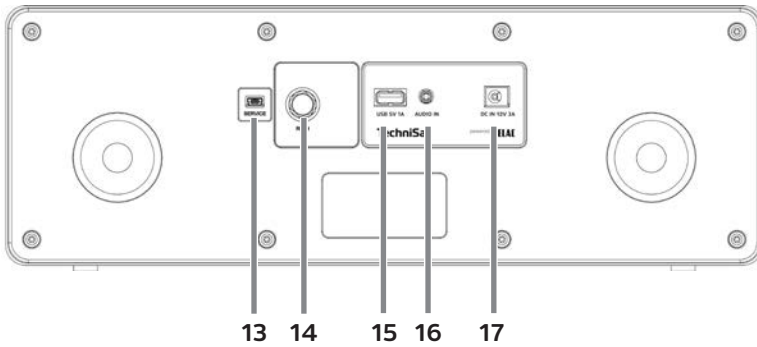

- 1 **Infraroodontvanger**
- 2 **OLED-display**
- 3 **Uitschuifbare antenne** (achterzijde, uitschuifbaar en afneembaar)
- 4 **Luidsprekers**
- 5 **Koptelefooningang** (3,5 mm plug)
- 6 **VOL/STANDBY**-draaiknop
- 7 **Cd-sleuf** (Slot-in)
- 8 **Weergavetoetsen:**
Vorige nummer ◀◀
Stop ■
Afspelen/Pauze ▶▶
Volgende nummer ▶▶▶
- 9 **Functietoetsen:**
MODE Bron selecteren/Modusschakelaar
MENU Naar het hoofdmenu gaan
FAV Favorietengeheugen
Terug Selectie annuleren, menu afsluiten, stap terug
- 10 **Snelkeuzetoetsen**
- 11 **SELECT/SNOOZE**-draaiknop
- 12 **Cd uitwerpen** (Eject)
- 13 **Service-aansluiting**
- 14 **Antenneaansluiting** (F-bus)
- 15 **USB-poort** (met oplaadfunctie voor externe apparaten, 1 A).
- 16 **AUX-in** (3,5 mm plug)
- 17 **Aansluiting voedingsadapter/stroomvoorziening** DC 12 V, 3 A

1.3 Afstandsbediening



- 18 Mute/Geluidloos
- 19 Equalizer
- 20 SCAN
- 21 Herhalen
- 22 Willekeurig afspelen
- 23 Vorige nummer
- 24 Stop
- 25 MENU
- 26 OK/Selecteren
- 27 Volume - / ◀
- 28 BACK/Terug
- 29 Met cijfertoetsen invoeren
- 30 Aan/Stand-by
- 31 Slaaptimer
- 32 Wekker 1 / 2
- 33 Map -
- 34 Map +
- 35 Volgend nummer
- 36 Weergave/pauze
- 37 Mode/Bron
- 38 Programma + / ▲
- 39 Volume + / ▶
- 40 Programma - / ▼
- 41 INFO
- 42 Cijfertoetsen
- 43 FAV-geheugen

2 Inhoudsopgave

1	Afbeeldingen	136
1.1	Vooraanzicht	136
1.2	Achteraanzicht	136
1.3	Afstandsbediening	137
2	Inhoudsopgave	138
3	Voorwoord	141
3.1	Doelgroep van deze gebruiksaanwijzing	141
3.1.1	Beoogd gebruik	141
3.2	Belangrijke aanwijzingen	141
3.2.1	Veiligheid	141
3.2.2	Afvalverwijdering	144
3.2.3	Juridische mededeling	146
3.2.4	Service-instructies	147
4	Apparaat installeren	147
5	Beschrijving van de DIGITRADIO 3	149
5.1	De levering	149
5.2	De bijzondere kenmerken van de DIGITRADIO 3	149
5.3	DIGITRADIO 3 gereedmaken voor gebruik	149
5.3.1	Batterijen in de afstandsbediening plaatsen	149
5.3.2	Voedingsadapter aansluiten	150
5.3.3	Uitschuifbare antenne aansluiten en richten	150
5.3.4	Koptelefoon gebruiken	151
5.4	Algemene functies van het apparaat	151
5.4.1	Apparaat aanzetten	151
5.4.2	Apparaat uitzetten	151
5.4.3	Bron selecteren	152
5.4.4	Volume regelen	152
5.4.5	Display	152
5.4.6	Displayweergaven opvragen	152
6	Menubediening	153
7	De DAB+ (digitale radio)-functie	154
7.1	Wat is DAB+?	154
7.1.1	Datacompressie	154
7.1.2	Audiostream	154
7.2	DAB+ (digitale radio) ontvangst	154
7.2.1	Volledige zenderscan uitvoeren	155
7.2.2	Zender selecteren	155
7.2.3	DAB+ station in een favorietengeheugen opslaan	155
7.2.4	DAB+ station vanuit het favorietengeheugen opvragen	156
7.2.5	Overschrijven/verwijderen van een opgeslagen programmageheugen	156
7.2.6	Signaalsterkte	156
7.2.7	Handmatig instellen	156

7.2.8	Volume regelen (DRC).....	157
7.2.9	Niet-actieve stations verwijderen.....	157
8	FM-modus.....	157
8.1	FM-modus inschakelen.....	157
8.2	FM-ontvangst met RDS-informatie.....	157
8.3	Automatische zenderkeuze.....	158
8.4	Handmatige zenderkeuze.....	158
8.5	Scaninstellingen.....	158
8.6	Audio-instellingen.....	158
8.7	FM-station in het favorietengeheugen opslaan.....	159
8.8	FM-zender vanaf een favorietengeheugen opvragen.....	159
8.9	Overschrijven/verwijderen van een opgeslagen programmegeheugen.....	159
9	Bluetooth.....	159
9.1	Bluetooth inschakelen.....	159
9.2	Extern apparaat koppelen.....	160
9.3	Koppeling annuleren.....	160
10	Cd-speler.....	161
10.1	Algemene informatie over cd's/mp3-cd's.....	161
10.2	Welke discs kunt u gebruiken.....	161
10.3	Cd afspelen.....	162
10.4	Titel instellen.....	162
10.5	Snel zoeken.....	163
10.6	Herhaalfunctie.....	163
10.7	Willekeurig afspelen.....	163
10.8	Programmeerfunctie.....	163
10.9	Cd uitwerpen.....	164
11	Muziek van USB-medium afspelen.....	164
11.1	USB-weergave bedienen.....	165
11.2	USB-weergave bedienen.....	165
11.3	Titel instellen.....	165
11.4	Herhaalfunctie.....	166
11.5	Herhaalfunctie.....	166
11.6	Programmeerfunctie.....	166
12	Audio-ingang.....	167
13	Overige functies.....	167
13.1	Slaaptimer.....	167
13.2	Wekker.....	168
13.2.1	Wekker instellen.....	168
13.2.2	Wekker na afgaan uitschakelen.....	169
13.3	Equalizer.....	169
13.3.1	MijnEQ.....	169
14	Systeeminstellingen.....	169
14.1	Tijd- en datuminstellingen.....	169

14.1.1	Tijd/datum handmatig instellen.....	169
14.1.2	Tijd bijwerken.....	170
14.1.3	Tijdformaat instellen.....	170
14.1.4	Datumformaat instellen.....	171
14.2	Helderheid van het scherm.....	171
14.3	Taal.....	171
14.4	Fabrieksinstellingen.....	172
14.5	Software-versie	172
14.6	USB-instellingen.....	172
15	Schoonmaken.....	173
16	Storingen verhelpen.....	173
17	Technische gegevens/instructies van de fabrikant	175
18	Opmerkingen.....	176

3 Voorwoord

Deze gebruiksaanwijzing helpt u om uw radio, hierna DIGITRADIO 3 of apparaat genoemd, op de juiste manier en veilig te gebruiken.

3.1 Doelgroep van deze gebruiksaanwijzing

De gebruiksaanwijzing is bedoeld voor iedereen die het apparaat installeert, bedient, schoonmaakt of afdankt.

3.1.1 Beoogd gebruik

Het apparaat is ontworpen voor de ontvangst van DAB+/FM-radiouitzendingen. Het kan media afspelen via Bluetooth en USB. Het apparaat is ontworpen voor particulier gebruik en niet geschikt voor commercieel gebruik.

3.2 Belangrijke aanwijzingen

Neem de volgende instructies in acht om veiligheidsrisico's tot een minimum te beperken, schade aan het apparaat te voorkomen en bij te dragen aan de bescherming van het milieu.

Lees alle veiligheidsvoorschriften zorgvuldig door en bewaar deze voor latere vragen. Volg altijd alle waarschuwingen en instructies in deze gebruiksaanwijzing en op de achterzijde van het apparaat op.

 Let op - Duidt een belangrijke aanwijzing aan die strikt moet worden opgevolgd om defecten, gegevensverlies/-misbruik of onbedoeld functioneren van het apparaat te voorkomen.

 Tip - Geeft een aanwijzing m.b.t. de beschreven functie en eventueel hiermee verband houdende andere functies met een verwijzing naar de desbetreffende paragraaf van de handleiding.

3.2.1 Veiligheid

Lees voor uw veiligheid de veiligheidsmaatregelen zorgvuldig door voordat u uw DIGITRADIO 3 in gebruik neemt. De fabrikant aanvaardt geen aansprakelijkheid voor schade veroorzaakt door verkeerd gebruik en door het niet in acht nemen van de veiligheidsvoorschriften.

 Maak het apparaat nooit open!
Het aanraken van onder spanning staande onderdelen is levensgevaarlijk.

 Een eventueel noodzakelijke ingreep mag uitsluitend door vakkundig personeel worden uitgevoerd.

 Het apparaat mag alleen in een gematigd klimaat worden gebruikt.





 Zet het apparaat na langdurig transport bij koud weer en daarna plaatsing in warme ruimtes niet onmiddellijk aan. Laat het eerst op temperatuur komen.

 Stel het apparaat niet bloot aan vocht of spatwater. Als er water in het apparaat is binnengedrongen, zet het uit en neem contact op met de serviceafdeling.

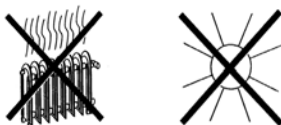
 Stel het apparaat niet bloot aan warmtebronnen die het apparaat behalve door normaal gebruik nog verder kunnen verwarmen.



 Tijdens onweer moet u het apparaat van het stopcontact loskoppelen. Overspanning kan het apparaat beschadigen.

 Zet bij een in het oog springend defect van het apparaat, het waarnemen van geur of rook, aanzienlijke functionele storingen of schade aan de behuizing, het apparaat uit en neem contact op met de serviceafdeling.

 Het apparaat mag alleen worden gebruikt met de op de voedingsadapter vermelde netspanning.

 Probeer het apparaat nooit met een andere spanning te gebruiken.

 De voedingsadapter mag pas worden aangesloten nadat de installatie correct is voltooid.

 Als de voedingsadapter van het apparaat defect is of als het apparaat andere schade vertoont, mag het niet in gebruik worden genomen.

 Trek aan de stekker, niet aan het snoer, om de voedingskabel uit het stopcontact te halen.

 Gebruik het apparaat niet in de buurt van een badkuip, zwembad of sproeiwater.

 Probeer nooit zelf een defect apparaat te repareren. Neem altijd contact op met een van onze servicepunten.

 Vreemde voorwerpen, zoals naalden, munten, enz., mogen niet in het apparaat vallen. Raak de aansluitpunten niet met metalen voorwerpen of met de vingers aan. Dit kan kortsluiting veroorzaken.

 Plaats geen open vuurbronnen (zoals brandende kaarsen) op het apparaat.

-  Laat kinderen dit apparaat nooit zonder toezicht gebruiken.
-  Het apparaat blijft zelfs als het is uitgeschakeld of in de stand-by staat op het lichtnet aangesloten. Trek de stekker uit het stopcontact als u het apparaat gedurende een langere periode niet gebruikt. Trek aan de stekker, niet aan het snoer.
-  Luister niet naar muziek of radio met hoge volumes. Dit kan tot blijvende gehoorschade leiden.
-  Dit apparaat is niet bedoeld voor gebruik door personen (inclusief kinderen) met beperkte fysieke, zintuiglijke of mentale capaciteiten of met gebrek aan ervaring en/of kennis, tenzij deze onder toezicht staan van iemand die verantwoordelijk is voor hun veiligheid of door deze persoon over het gebruik van het apparaat zijn geïnstrueerd.
-  Kinderen moeten onder toezicht staan om te voorkomen dat ze met het apparaat spelen.
-  Het is verboden om wijzigingen aan het apparaat aan te brengen.
-  Beschadigde apparaten of beschadigde accessoires mogen niet langer worden gebruikt.
-  De meegeleverde uitschuifbare antenne mag alleen handvast worden aangedraaid. Anders kan de antenneaansluiting beschadigd raken en kunnen er ontvangststoringen optreden.
-  Deze cd-speler maakt gebruik van een onzichtbare laserstraal. Deze kan bij verkeerd gebruik de ogen beschadigen. Kijk nooit in het open cd-vak.
-  Dit apparaat is geclassificeerd als een klasse 1-laserapparaat (CLASS 1 LASER).



Omgang met batterijen

-  Let erop dat batterijen buiten handbereik van kinderen blijven. Kinderen kunnen batterijen in hun mond nemen en inslikken. Dit kan tot ernstige gezondheidsproblemen leiden. Raadpleeg in dit geval onmiddellijk een arts! Houd daarom batterijen en afstandsbediening buiten bereik van kleine kinderen.

-  Gebruik het apparaat alleen met batterijen die voor dit apparaat zijn goedgekeurd.
-  Normale batterijen mogen niet worden opgeladen. Batterijen mogen niet op andere manieren worden gereactiveerd, niet uit elkaar worden genomen, worden verwarmd of in open vuur worden gegooid (explosiegevaar!).
-  Maak de batterij- en apparaatcontacten vóór het plaatsen schoon.
-  Bij verkeerd geplaatste batterijen bestaat explosiegevaar!
-  Vervang de batterijen uitsluitend door batterijen van het juiste type en modelnummer
-  Pas op! Stel de batterijen niet bloot aan extreme omstandigheden.
-  Leg ze niet op radiatoren. Stel ze niet bloot aan direct zonlicht.
-  Lekkende of beschadigde batterijen kunnen brandwonden veroorzaken als ze in contact komen met de huid. Gebruik in dit geval geschikte veiligheidshandschoenen. Maak het batterijvak met een droge doek schoon.
-  Verwijder de batterijen als het apparaat gedurende langere tijd niet zal worden gebruikt.

3.2.2 Afvalverwijdering

De verpakking van uw apparaat bestaat uitsluitend uit recyclebare materialen. Breng ze correct gesorteerd naar een inzamelpunt voor gescheiden afval. Dit product mag aan het eind van zijn levensduur niet met het normale huisafval worden meegegeven, maar moet bij een inzamelpunt voor het recycleren van elektrische en elektronische apparaten worden ingeleverd.

Dit wordt aangeduid door het -symbool op het product, de gebruiksaanwijzing of de verpakking.

De gebruikte materialen kunnen afhankelijk van hun etikettering worden hergebruikt. Door hergebruik, recycling of andere manieren om oude apparaten te verwerken, levert u een belangrijke bijdrage aan het beschermen van het milieu.



Informeer bij de gemeentelijke instanties naar de verantwoordelijke instantie voor afvalverwijdering. Houd er rekening mee dat de lege batterijen van de afstandsbediening en elektronisch afval niet bij het gewone huisvuil horen, maar op juiste wijze moeten worden verwerkt (inleveren bij de winkel, chemisch afval).



Batterijen en accu's kunnen giftige stoffen bevatten die schadelijk zijn voor uw gezondheid en het milieu. Batterijen/accu's vallen onder de Europese richtlijn 2006/66/EG. Deze mogen niet met het normale huisvuil worden weggegooid.



informatie voor afvoer:

Afvoer van de verpakking:

Uw nieuwe apparaat werd tijdens het transport naar u toe beschermd door de verpakking. Alle gebruikte materialen zijn milieuvriendelijk en recyclebaar. Help mee en voer de verpakking op een milieuvriendelijke manier af. Informatie over de huidige afvalverwijderingsmethoden vindt u bij uw plaatselijke dealer of bij de gemeentelijke afvalverwerking.



Verstikkingsgevaar! Geef de verpakking of onderdelen ervan niet aan kinderen. Verstikkingsgevaar door folie en andere verpakkingsmaterialen.

Apparaat afdanken:

Oude apparaten zijn geen waardeloos afval. Door milieuvriendelijke verwijdering kunnen waardevolle grondstoffen worden teruggewonnen. Informeer bij gemeentelijke instanties naar de mogelijkheden om het apparaat milieuvriendelijk en op de juiste manier af te voeren. Voordat u het apparaat afvoert, moet u de batterijen/accu's verwijderen.



Dit apparaat is volgens de richtlijn 2012/19/EU betreffende afgedankte elektrische en elektronische apparaten (WEEE) gemarkeerd. 



Dit product mag aan het eind van zijn levensduur niet met het normale huisafval worden meegegeven, maar moet bij een inzamelpunt voor het recyclen van elektrische en elektronische apparaten worden ingeleverd. Het symbool op het product, de gebruiksaanwijzing of de verpakking wijst u hierop. De gebruikte materialen kunnen afhankelijk van hun etikettering worden hergebruikt. Door hergebruik, recycling of andere manieren om oude apparaten te verwerken, levert u een belangrijke bijdrage aan het beschermen van het milieu.



Belangrijke informatie over de verwijdering van batterijen/accu's: Batterijen en accu's kunnen giftige stoffen bevatten die schadelijk zijn voor het milieu. Verwijder de batterijen/accu's daarom altijd in overeenstemming met de geldende wettelijke bepalingen. Doe batterijen/accu's nooit bij het gewone huisafval. U kunt gebruikte batterijen/accu's gratis inleveren bij uw speciaalzaak of bij speciale afvalinzamelingsstations.

3.2.3 Juridische mededeling



TechniSat verklaart hierbij dat de DIGITRADIO 3 voldoet aan Richtlijn 2014/53/EU. De volledige tekst van de EU-conformiteitsverklaring is beschikbaar op de volgende website:

<http://konf.tsat.de/?ID=22207>



TechniSat is niet aansprakelijk voor productschade als gevolg van externe invloeden, slijtage of onjuiste behandeling, ongeoorloofde reparatie, veranderingen of ongelukken.



Wijzigingen en drukfouten voorbehouden. Laatst gewijzigd 08/20. Kopiëren en reproductie uitsluitend met toestemming van de uitgever. De meest actuele versie van de gebruiksaanwijzing is in PDF-formaat onder downloads op de TechniSat homepage www.technisat.com te verkrijgen.



DIGITRADIO 3 en TechniSat zijn geregistreerde handelsmerken van:

TechniSat Digital GmbH

TechniPark

Julius-Saxler-Strasse 3

D-54550 Daun/Eifel

www.technisat.de



3.2.4 Service-instructies



Dit product is getest op kwaliteit en heeft een wettelijke garantieperiode van 24 maanden vanaf de datum van aankoop. Bewaar de factuur als aankoopbewijs. Neem voor garantieclaims contact op met de distributeur van het product.



Opmerking

Voor vragen en informatie of als er een probleem is met dit apparaat, kunt u terecht bij onze technische hotline:

Ma. - vr. 8:00 - 18:00 via tel.:
+49 (0) 3925/9220 1800 bereikbaar.



U kunt reparaties ook direct online op www.technisat.de/reparatur aanvragen.

Gebruik in geval van retourzending van het apparaat alleen het volgende adres:

TechniSat Digital GmbH
Service-Center
Nordstr. 4a
39418 Stassfurt

Namen van de genoemde bedrijven, instellingen of merken zijn handelsmerken of gedeponeerde handelsmerken van hun respectievelijke eigenaren.

4 Apparaat installeren

- > Plaats het apparaat op een stevige, veilige en horizontale ondergrond. Zorg voor goede ventilatie.



Let op:

- > Plaats het apparaat niet op zachte oppervlakken zoals vloerkleden en dekens of in de buurt van gordijnen en wandtapijten. De ventilatieopeningen zouden kunnen worden afgedekt. De noodzakelijke luchtcirculatie kan daardoor worden verbroken. Dit kan leiden tot brand in het apparaat.
- > Plaats het apparaat niet in de buurt van warmtebronnen zoals radiatoren. Voorkom blootstelling aan direct zonlicht en plekken met buitengewoon veel stof.
- > Het apparaat mag niet in ruimtes met een hoge luchtvochtigheid, bijv. keuken of sauna, worden geplaatst omdat neerslag van condensatie het apparaat kan beschadigen. Het apparaat is bedoeld voor gebruik in droge en gematigde omstandigheden en mag niet worden blootgesteld aan druppels of spatwater.

- > Houd er rekening mee dat de poten van het apparaat mogelijk gekleurde afdrukken op bepaalde meubeloppervlakken kunnen achterlaten. Gebruik een bescherming tussen uw meubels en het apparaat.
- > Houd de DIGITRADIO 3 uit de buurt van apparaten die sterke magnetische velden produceren.
- > Plaats geen zware voorwerpen op het apparaat.
- > Als u het apparaat van een koude naar een warme omgeving verplaatst, kan vocht in het apparaat neerslaan. Wacht in dit geval ongeveer een uur voordat u het in gebruik neemt.
- > Leg het netsnoer zo dat niemand erover kan struikelen.
- > Zorg ervoor dat het netsnoer of de stroomtoevoer altijd gemakkelijk toegankelijk is, zodat u het apparaat snel van het stroomnet kunt loskoppelen!
- > Het stopcontact moet indien mogelijk dicht bij het apparaat zijn.
- > Steek voor stroomaansluiting de stekker volledig in het stopcontact.
- > Gebruik een geschikte, gemakkelijk toegankelijke stroomaansluiting en vermijd het gebruik van contactdozen!
- > Raak de stekker niet met natte handen aan. Gevaar voor een elektrische schok!
- > Trek bij storingen of rook- en geurontwikkeling uit de behuizing onmiddellijk de stekker uit het stopcontact.
- > Koppel de stekker los als het apparaat lange tijd niet wordt gebruikt, bijvoorbeeld voor aanvang van een lange reis.
- > Als het apparaat langere tijd niet wordt gebruikt, verwijder dan de batterij omdat deze kan lekken en het apparaat kan beschadigen. Vervang de batterij als het bereik van de afstandsbediening afneemt.
- > Een te hoog volume, vooral met een koptelefoon, kan gehoorschade veroorzaken.

5 Beschrijving van de DIGITRADIO 3

5.1 De levering

Controleer vóór ingebruikname of de levering compleet is:

- 1 x DIGITRADIO 3
- 1 x uitschuifbare antenne met montagegereedschap
- 1 x afstandsbediening
- 1 x batterijen voor afstandsbediening
- 1 x voedingsadapter
- 1 x gebruiksaanwijzing

5.2 De bijzondere kenmerken van de DIGITRADIO 3

De DIGITRADIO 3 bestaat uit een DAB+/FM-ontvanger met de volgende functies:

- U kunt maximaal 20 DAB+ en 20 FM-zenders opslaan.
- De radio ontvangt op de frequenties FM 87,5–108 MHz (analoog) en DAB+ 174,9-239,2 MHz (digitaal).
- Het apparaat heeft een tijd- en datumweergave.
- 4 snelkeuzetoetsen.
- CD-speler met mp3-weergave
- Muziek afspelen via een Bluetooth-verbinding.
- Muziekbestanden afspelen vanaf een USB-massageheugen.
- Oplaadfunctie van externe apparaten via de USB-poort. Zie hiervoor ook paragraaf 14.6.

5.3 DIGITRADIO 3 gereedmaken voor gebruik

Opmerking: De bediening van de DIGITRADIO 3 wordt in deze handleiding aan de hand van de toetsen van de afstandsbediening uitgelegd. De DIGITRADIO kan ook met de desbetreffende knoppen op het apparaat worden bediend.

5.3.1 Batterijen in de afstandsbediening plaatsen

- > Open het batterijvak aan de achterzijde van de afstandsbediening (schuiven in de richting van de pijl).
- > Plaats de batterijen (2 x AAA 1,5 V). Let hierbij op de polariteit die in het batterijvak is aangeduid.
- > Sluit het deksel van het batterijvak voorzichtig, zodat de borgclips van het deksel in de behuizing vastklikken.



Vervang een zwakker wordende batterij op tijd.



Lekkende batterijen kunnen de afstandsbediening beschadigen.



Haal de batterij uit de afstandsbediening als u het apparaat langere tijd niet zult gebruiken.



Belangrijke informatie over de afvoer: Batterijen kunnen giftige stoffen bevatten die schadelijk zijn voor het milieu. Zorg daarom dat u de batterijen weggooit in overeenstemming met de toepasselijke wetgeving. Doe de batterijen nooit bij het gewone huisvuil.



Leg de afstandsbediening niet op extreem warme of vochtige plaatsen.

5.3.2 Voedingsadapter aansluiten

> Sluit de meegeleverde voedingsadapter aan op de ingang **DC-IN (17)** aan de achterkant van de DIGITRADIO 3. Sluit de voedingsadapter op het lichtnet aan.



Controleer voordat u de stekker in het stopcontact steekt of de bedrijfsspanning van het apparaat overeenkomt met de lokale netspanning.



Na de eerste keer dat de voeding op het apparaat is aangesloten, verschijnt **TechniSat Digitalradio** op het display. U kunt dan de werktalen selecteren. Selecteer met de toetsen < of > van de afstandsbediening een van de beschikbare talen en druk op **OK** om de keuze te bevestigen.

Vervolgens wordt eerst een zenderscan uitgevoerd via DAB+. Let ook op de opmerking in paragraaf 5.4.1.

5.3.3 Uitschuifbare antenne aansluiten en richten

Het aantal en de kwaliteit van te ontvangen zenders is afhankelijk van de ontvangsomstandigheden op de plaats van opstelling. Met de uitschuifbare antenne is een uitstekende ontvangst mogelijk.

> Schroef de uitschuifbare antenne op de **antenneaansluiting (14)** en draai deze met het montagegereedschap handvast aan.

> Richt de uitschuifbare antenne op en trek deze in de volledige lengte uit.



Vaak is de exacte uitrichting van de uitschuifbare antenne belangrijk, vooral in de randgebieden van de DAB+ ontvangst. Op het internet kan bijv. onder www.dabplus.de snel de locatie van de dichtstbijzijnde zendmast worden bepaald.



Begin de eerste zenderscan bij een raam in de richting van de zendmast. Bij slecht weer kan de DAB+-ontvangst beperkt zijn.



Raak de uitschuifbare antenne niet aan tijdens het afspelen van een zender. Dit kan leiden tot verminderde ontvangst en geluidsonderbrekingen.

5.3.4 Koptelefoon gebruiken

Gehoorschade!

Luister niet met een hoog volume via de koptelefoon. Dit kan tot blijvende gehoorschade leiden. Stel het volume zo laag mogelijk in voordat u een koptelefoon gaat gebruiken.



Gebruik alleen koptelefoons met een 3,5 mm jackplug.

- > Steek de stekker van de koptelefoon in de **koptelefooningang** van het apparaat. Het geluid wordt nu alleen via de koptelefoon weergegeven, de luidspreker is gedempt.
- > Als u weer via de luidspreker wilt luisteren, trekt u de stekker van de koptelefoon uit de aansluiting van het apparaat.



Als u het maximale volume wilt instellen, verschijnt kort voor het bereiken van het maximale volume het bericht **[Let op! Hoog volume! OK?]**. Bevestig uw keuze met de toets **OK**. U kunt dan het volume instellen op de maximaal mogelijke waarde. De instelling wordt opgeslagen tot de volgende keer dat het apparaat wordt in-/uitgeschakeld.

5.4 Algemene functies van het apparaat

5.4.1 Apparaat aanzetten

- > Schuif de antenne aan de achterkant van het apparaat helemaal uit om een goede DAB+/FM-ontvangst te garanderen. Zie hiervoor ook paragraaf 5.3.3.
- > Maak eerst de DIGITRADIO 3 klaar voor gebruik (zie aanwijzingen in paragrafen 5.3.1 en 5.3.2 hierboven).
- > Druk op de toets **Aan/Stand-by** van de afstandsbediening om de DIGITRADIO 3 aan te zetten.



Na de eerste keer aanzetten moet u eerst de **[Taal]** instellen. Selecteer hiervoor met de toetsen **<** of **>** een van de beschikbare talen en druk op **OK** om de keuze te bevestigen. Vervolgens voert het apparaat automatisch een volledige zenderscan uit in de DAB-modus. Tijdens het zoeken toont de display-informatie de voortgang en het aantal gevonden digitale radiostations. Na voltooiing van de zenderscan wordt het eerste DAB+ programma afgespeeld.

5.4.2 Apparaat uitzetten

- > Door de knop **Aan/Stand-by** ingedrukt te houden, kunt u het apparaat in de stand-by-modus zetten. Het display toont kort de melding **[Stand-by]**. Datum en tijd worden op het display weergegeven. Zie voor het aanpassen van de helderheid van het display in de stand-by-modus in paragraaf 14.2.

- > Houd de **Aan/Stand-by** knop ingedrukt om naar de energiebesparingsmodus te gaan en het display wordt leeg. Het display toont kort de melding **[Voeding uit]**.

5.4.3 Bron selecteren

- > Met de toets **MODE** kunt u door kort te drukken tussen **DAB+** (digitale radio), **FM**, **CD**, **Bluetooth**, **AUX** en **USB** overschakelen.

5.4.4 Volume regelen

- > Stel het volume in met de knoppen **VOL +/-** van de afstandsbediening of draai aan de **VOL/STANDBY**-draaiknop van het apparaat.
 - Met de klok mee draaien - luider
 - Tegen de klok in draaien - zachter

Het ingestelde volume wordt op het display weergegeven met een staafdiagram. Zie ook paragraaf 5.3.4 over gebruik met aangesloten koptelefoons.



Als het volume helemaal naar beneden wordt gezet (geluidloos), dan schakelt het apparaat na ca. 15 minuten in de stand-by-modus.

5.4.5 Display

Afhankelijk van de geselecteerde functie of optie, geeft het **display** de volgende informatie weer:

Naam van de zender,
Frequentie,
Menunaam

Displayweergaven,
Menuopties,
Volume



CD en USB
afspelen:
Mapnummer,
tracknummer,
speelduur

5.4.6 Displayweergaven opvragen

- > Druk op de **MENU**-toets en selecteer met de toetsen **<** of **>** het submenu **[Display]**. Druk vervolgens op **OK**. Selecteer met de toetsen **<**, **>** en **OK** een weergaveoptie. U kunt naar keuze de volgende informatie laten zien:

In de **DAB+**-modus (geselecteerde functie is gemarkeerd met een *):

[Scrollende tekst] (doorlopende tekst met aanvullende informatie die evt. door de zender wordt aangeboden), **[Signaalsterkte]**, **[Programmatype]**, **[Ensemble]**, **[Frequentie]**, **[Signaalkwaliteit]**, **[Bitrate en codec]**, **[Tijd]**, en **[Datum]**.

In de modus **FM** (geselecteerde functie wordt met een "*" aangeduid):

[Radiotekst] (indien uitgezonden), **[Programmatype]** (PTY), **[Ps]** (Programmaservicenaam, stationsnaam of frequentie), **[Audio-informatie]**, **[Tijd]** en **[Datum]**.

In de **Bluetooth**-modus (geselecteerde functie is gemarkeerd met een *):

[**Status**] (apparaatnaam), Titel/Artiest/Album, [**Tijd**] en [**Datum**].

Bij het **CD/MP3/USB** afspelen:

Map, thema/titelnummer, speeltijd ID3 aan/uit (tekstinformatie tonen, indien beschikbaar)
titel, artiest

> Druk op de **MENU**-toets om de instelling af te sluiten en terug te keren naar de afspeelweergave.



U kunt de displayweergave wijzigen door herhaaldelijk de toets **INFO** van de afstandsbediening of de knop **Select/Snooze** van het apparaat in te drukken

6 Menubediening

Via het menu hebt u toegang tot alle functies en instellingen van de DIGITRADIO 3. De menunavigatie gebeurt voornamelijk met de toetsen **MENU**, **BACK**, **<**, **>** en **OK**. Het menu is onderverdeeld in submenu's en bevat, afhankelijk van de geselecteerde bron, verschillende menuopties of activeerbare functies. Druk gewoon kort op de knop **MENU** om het menu te openen. Om over te schakelen naar submenu's, drukt u eerst op de toets **<** of **>** om een submenu aan te duiden en drukt u vervolgens op **OK** om het submenu te openen. Een sterretje (*) markeert de huidige selectie.



Menu sluiten: Druk herhaaldelijk op de **MENU**-toets of **BACK** (afhankelijk van het submenu waarin u zich bevindt) tot het huidige radioprogramma weer wordt weergegeven.



Instellingen worden pas opgeslagen als u de toets **OK** indrukt. Als in plaats daarvan op de knop **BACK** wordt gedrukt, worden de instellingen niet bevestigd en opgeslagen (de **MENU**-toets heeft hier de functie van een **Terug**-knop en het menu wordt afgesloten).



Functies en de in te drukken knoppen worden in deze gebruiksaanwijzing **vetgedrukt** weergegeven. Displayweergaven tussen [**vierkante haakjes**].



Sommige tekstuele weergaven (zoals menuopties, zenderinformatie) zijn mogelijk te lang om weer te geven. Deze worden dan na enige tijd weergegeven als een scrollende tekst.

Opmerking over de bediening van het apparaat:

De **VOL/STANDBY**-draaiknop en de **SELECT/SNOOZE**-draaiknop kunnen zowel gedraaid als ingedrukt worden.

VOL/STANDBY-draaiknop indrukken: apparaat aan-/uitzetten

VOL/STANDBY-draaiknop draaien: Volume regelen

SELECT/SNOOZE-draaiknop indrukken: Selecteren/OK/Info/Sluimeren

SELECT/SNOOZE-draaiknop draaien: P+/- resp. **<**, **>**.

7 De DAB+ (digitale radio)-functie

7.1 Wat is DAB+?

DAB+ is een nieuw digitaal formaat dat kristalhelder geluid zonder ruis mogelijk maakt. In tegenstelling tot traditionele analoge radiostations, zendt DAB+ meerdere stations op een en dezelfde frequentie uit. Dit wordt ensemble of multiplex genoemd. Een ensemble bestaat uit het radiostation en verschillende servicecomponenten of dataservices die afzonderlijk door de radiostations worden uitgezonden. Informatie bijvoorbeeld op www.dabplus.de of www.dabplus.ch.

7.1.1 Datacompressie

Digitale radio maakt daarbij gebruik van effecten van het menselijke gehoor. Het menselijke oor neemt geen geluiden waar die onder een bepaald volume liggen. Data die onder de zogenaamde gehoorrens liggen, kunnen er daarom worden uitgefilterd. Dit wordt mogelijk gemaakt omdat in een digitale datastream naar elke informatie-eenheid ook het bijbehorende relatieve volume naar andere eenheden is opgeslagen. In een geluidssignaal worden bij een bepaalde grenswaarde de stillere delen door de zoudere delen overlapt. Alle geluids informatie in een muzieknummer die onder de zogenaamde maskeerdrempel ligt, kan uit het over te dragen signaal worden gefilterd.

Dit leidt tot datareductie van de te verzenden datastream, zonder dat er een merkbaar verschil in geluid voor de luisteraar is (HE AAC v2-procedure als aanvullende coderingsmethode voor DAB+).

7.1.2 Audiostream

Audiostreams zijn bij digitale radio continue gegevensstromen die MPEG 1 Audio Layer 2-frames bevatten en daarmee audio-informatie aanbieden. Daarmee kunnen de gewone radioprogramma's worden verzonden en aan de ontvangerzijde worden beluisterd. Digitale radio brengt niet alleen radio in uitstekende geluidskwaliteit maar ook extra informatie. Deze informatie kan betrekking hebben op het lopende programma (bijvoorbeeld titel, artiest) of los daarvan staan (bijvoorbeeld nieuws, weer, verkeersinformatie, tips).

7.2 DAB+ (digitale radio) ontvangst

> Druk herhaaldelijk kort op de **MODE**-toets tot **[DAB]** op het display verschijnt.



Wanneer DAB+ voor de eerste keer wordt gestart, wordt een volledige zenderscan uitgevoerd. Na voltooiing van de zenderscan wordt het eerste station in alfabetische volgorde afgespeeld.

7.2.1 Volledige zenderscan uitvoeren



De automatische "Volledige scan" scant alle DAB+ band III-kanalen en vindt zo alle zenders, die in het ontvangstgebied worden uitgezonden.



Na voltooiing van de zenderscan wordt het eerste station in alfanumerieke volgorde afgespeeld.

> Om een volledige zenderscan uit te voeren, opent u het menu door op de **MENU**-toets te drukken en selecteert u met de toetsen **<**, **>** en **OK** de menuoptie **[Volledige zenderscan]**. U kunt hiervoor ook de **SCAN**-toets van de afstandsbediening gebruiken.

> Op het display verschijnt **[Zenderscan...]**.



Tijdens het zoeken worden een voortgangsbalk en het aantal gevonden zenders weergegeven.



Controleer de uitschuifbare antenne als er geen zender wordt gevonden en wijzig indien nodig de locatie (paragraaf 5.3.3 / 3.2.1).

7.2.2 Zender selecteren

> Druk op de toetsen **P+** of **P-** om het zenderoverzicht weer te geven en tussen de beschikbare zenders te schakelen.



Afhankelijk van de instelling onder **MENU > Zender wisselen**, moet u vervolgens op **OK** drukken om de geselecteerde zender af te spelen (optie: Zender wisselen > **Lijst**) of de zender wordt automatisch afgespeeld (optie: Zender wisselen > **Kanaal**).

7.2.3 DAB+ station in een favorietengeheugen opslaan



In het geheugen van de favorieten kunt u maximaal 20 DAB+-stations opslaan.

> Selecteer eerst de gewenste zender (zie paragraaf 7.2.2).

> Om deze zender in het geheugen op te slaan, houdt u tijdens het afspelen de knop **FAV** ingedrukt tot **[Favorietengeheugen]** op het display verschijnt. Selecteer vervolgens met de toetsen **<**, **>** een favorietengeheugen (1...20). Druk op **OK** om op te slaan.

> Om nog meer zenders op te slaan, herhaalt u deze procedure.



U kunt de zender ook direct onder een van de cijfertoetsen van de afstandsbediening opslaan, door de betreffende toets langer ingedrukt te houden. Hetzelfde geldt voor de directe selectieknoppen van het apparaat.

7.2.4 DAB+ station vanuit het favorietengeheugen opvragen

- > Om een zender weer te geven die u eerder in het FAV-geheugen hebt opgeslagen, drukt u **kort** op de toets **FAV** en selecteert u met de toetsen **<**, **>** een zendergeheugen (1...20). Druk op **OK** om het station af te spelen.



Als er geen station op de geselecteerde programmegeheugen is opgeslagen, wordt op het display **[(leeg)]** weergegeven.



Een andere mogelijkheid is de betreffende cijfertoets van de afstandsbediening of de snelkeuzetoets op het apparaat te gebruiken.

7.2.5 Overschrijven/verwijderen van een opgeslagen programmegeheugen

- > Sla eenvoudig volgens de aanwijzingen een nieuw station op in het favorietengeheugen.



Bij het herstellen van de fabriekinstellingen worden alle geheugenplaatsen verwijderd.

7.2.6 Signaalsterkte

- > Druk kort op de **MENU**-toets en gebruik vervolgens de **<** of **>** toetsen om de optie **[Display]** te selecteren en druk op **OK**.
- > Gebruik de toetsen **<** of **>** om de optie **[Signaalsterkte]** te selecteren en druk dan op **OK**.
- > Sluit het menu af door herhaaldelijk op **BACK** te drukken.
- > Het display toont de signaalsterkte door middel van een staafdiagram. De markering geeft de minimale signaalsterkte aan.



Stations met een signaalsterkte die lager is dan de minimumsignaalsterkte zenden geen voldoende signaal uit. Richt eventueel de uitschuifbare antenne volgens de aanwijzingen in paragraaf 5.3.3.

7.2.7 Handmatig instellen

Met deze menuoptie kunt u de ontvangen kanalen controleren en de antenne afstellen.

- > Druk kort op **MENU** en kies vervolgens met de toetsen **<** en **>** de optie **[Handmatig instellen]** en druk op **OK**.
- > Gebruik de toetsen **<** en **>** en **OK** om een kanaal (5A tot 13F) te selecteren. Het display toont nu de signaalsterkte. Als een DAB+ station op een kanaal wordt ontvangen, wordt de ensemblenaam van het station weergegeven. De antenne kan nu op maximale signaalsterkte worden uitgericht.



Stations met een signaalsterkte die lager is dan de minimumsignaalsterkte zenden geen voldoende signaal uit. Richt eventueel de uitschuifbare antenne volgens de aanwijzingen in paragraaf 5.3.3.

7.2.8 Volume regelen (DRC)

Met de menuoptie Volume regelen kunt u de mate van compressie die dynamische fluctuaties en de bijbehorende volumevariati es compenseert instellen.

- > Druk op de **MENU**-toets en selecteer met de toetsen < en > de optie **[Volume regelen]**.
- > Druk op knop **OK**.
- > Selecteer met < of > de compressieverhouding:
 - DRC hoog** - Hoge compressie
 - DRC laag** - Lage compressie
 - DRC uit** - Compressie uitgeschakeld.
- > Bevestig de keuze door op **OK** te drukken.

7.2.9 Niet-actieve stations verwijderen

Met deze menuoptie kunt u oude en niet langer te ontvangen stations uit de zenderlijst verwijderen.

- > Druk op de **MENU**-toets en selecteer met de toetsen < en > de optie **[Niet-actieve stations verwijderen]**.
- > Druk op knop **OK**.

De vraag **[Wissen?]** volgt om te bevestigen dat de niet-actieve zenders moeten worden verwijderd.

- > Selecteer met < of > de optie **[Ja]** en bevestig dit met **OK**.

8 FM-modus

8.1 FM-modus inschakelen

- > Schakel naar de FM-modus door de knop **MODE** in te drukken.
- > Op het display wordt **[FM]** weergegeven.



Wanneer het apparaat voor de eerste keer wordt ingeschakeld, wordt de frequentie ingesteld op 87,5 MHz.



Als u al een station hebt ingesteld of opgeslagen, speelt de radio de als laatste ingestelde zender af.



Bij RDS-zenders verschijnt de naam van de zender.



Om de ontvangst te verbeteren, kunt u de uitschuifbare antenne eventueel opnieuw richten (paragraaf 5.3.3).

8.2 FM-ontvangst met RDS-informatie

RDS is een methode voor het verzenden van aanvullende informatie via FM-zenders. Omroepen met RDS verzenden bijv. hun stationsnaam of programmatype. Dit wordt op het display weergegeven. Het apparaat kan de RDS-informatie **RT** (radiotekst), **PS** (stationsnaam), **PTY** (programmatype) weergeven.

8.3 Automatische zenderkeuze

- > Houd de toets **P+** of **P-** langer ingedrukt (2 tot 3 sec.) om automatisch naar het volgende station met voldoende signaal te zoeken.
- > U kunt hiervoor ook op **OK** of op **SCAN** drukken.



Als een FM-station met een voldoende sterk signaal wordt gevonden, stopt het zoeken en wordt het station afgespeeld. Als een RDS-zender wordt ontvangen, verschijnt de zendernaam en eventueel radiotekst.



Gebruik voor het instellen van zwakkere stations de handmatige zenderkeuze.

8.4 Handmatige zenderkeuze

- > Druk herhaaldelijk kort op **P+** of **P-** om de gewenste zender of frequentie in te stellen.



Het display toont de frequentie in stappen van 0,05 MHz.

8.5 Scaninstellingen

In deze menuoptie kunt u de gevoeligheid van de scanfunctie instellen.

- > Druk op de **MENU**-toets en gebruik vervolgens de toetsen **<** of **>** om **[Zenderscan instellen]** te selecteren en druk op **OK**.
- > Selecteer of u de scanner alleen bij sterke zenders **[Alleen sterke zenders]** of voor alle stations (ook bij zwakke zenders) **[Alle zenders]** moet stoppen.



Bij de instelling **Alle zenders** stopt de automatische zenderscan bij elk beschikbaar station. Hierdoor kan het voorkomen dat zwakke zenders met ruis worden afgespeeld.

8.6 Audio-instellingen

- > Druk op de **MENU**-toets en selecteer met de toetsen **<** of **>** de optie **[Audio-instellingen]**.
- > Druk op knop **OK**.
- > Gebruik de toetsen **<** of **>** om de optie **[Stereo mogelijk]** of **[Alleen mono]** te selecteren om in stereo of alleen in mono af te spelen als de FM-ontvangst slecht is.
- > Bevestig de keuze door op **OK** te drukken.

8.7 FM-station in het favorietengeheugen opslaan



In het programmageheugen kunt u maximaal 20 zenders in het FM-bereik opslaan.

- > Stel eerst de gewenste zenderfrequentie in (paragraaf 8.3, 8.4).
- > Om deze zender in het geheugen op te slaan, houdt u tijdens het afspelen de knop **FAV** ingedrukt tot **[Favorietengeheugen]** op het display verschijnt. Selecteer vervolgens met de toetsen **<**, **>** een favorietengeheugen (1...20). Druk op **OK** om op te slaan.
- > Om nog meer zenders op te slaan, herhaalt u deze procedure.



U kunt de zender ook direct onder een van de cijfertoetsen van de afstandsbediening opslaan, door de betreffende toets langer ingedrukt te houden. Hetzelfde geldt voor de directe selectieknoppen van het apparaat.

8.8 FM-zender vanaf een favorietengeheugen opvragen

- > Om een zender weer te geven die u eerder in het FAV-geheugen hebt opgeslagen, drukt u **kort** op de toets **FAV** en selecteert u met de toetsen **<**, **>** een zendergeheugen (1...20). Druk op **OK** om het station af te spelen.



Als er geen station op de geselecteerde programmageheugen is opgeslagen, wordt op het display **[(leeg)]** weergegeven.



Een andere mogelijkheid is de betreffende cijfertoets van de afstandsbediening of de snelkeuzetoets op het apparaat te gebruiken.

8.9 Overschrijven/verwijderen van een opgeslagen programmageheugen

- > Sla eenvoudig volgens de aanwijzingen een nieuw station op in het favorietengeheugen.



Bij het herstellen van de fabrieksinstellingen worden alle geheugenplaatsen verwijderd.

9 Bluetooth

In de Bluetooth-modus kunt u muziek afspelen vanaf een aangesloten smartphone of tablet via de luidsprekers van DIGITRADIO 3. Om dit te doen, moeten beide apparaten eerst aan elkaar "gekoppeld" worden.

9.1 Bluetooth inschakelen

- > Schakel naar de Bluetooth-modus door op de toets **MODE** te drukken.
- > Op het display wordt **[Bluetooth]** weergegeven.



Bij het voor de eerste keer inschakelen moet eerst een extern apparaat (smartphone/tablet) worden gekoppeld.



Als een extern apparaat dat zich binnen bereik bevindt al is gekoppeld, wordt de verbinding automatisch tot stand gebracht. Afhankelijk van het gekoppelde apparaat start het afspelen van muziek automatisch.

9.2 Extern apparaat koppelen

Om een extern apparaat, zoals een smartphone of tablet, met de DIGITRADIO 3 te koppelen, gaat u als volgt te werk:

- > Start de Bluetooth-modus (zie aanwijzingen in paragraaf 9.1).
- > In het display verschijnt **[Bluetooth]** en **[Koppelen a.u.b.]**.
- > Start nu op uw externe apparaat het zoeken naar Bluetooth-apparaten in de buurt. Mogelijk moet u eerst de Bluetooth-functie op uw externe apparaat activeren.



Voor informatie over hoe u de Bluetooth-functie op uw externe apparaat kunt activeren en een zoekopdracht kunt uitvoeren, raadpleegt u de gebruiksaanwijzing van het externe apparaat.







Tijdens het koppelingsproces moeten beide apparaten zich binnen 10 cm afstand van elkaar bevinden.

- > De melding **DIGITRADIO 3** zou nu moeten verschijnen in de lijst van Bluetooth-apparaten op uw externe apparaat. Tik erop om het koppelingsproces te voltooien. Zodra het koppelingsproces met succes is voltooid, klinkt er een bevestigingstoon uit de DIGITRADIO 3-luidspreker.
- > Afhankelijk van het externe apparaat verschijnt de naam nu in het DIGITRADIO 3-display. U kunt nu beginnen muziek op uw externe apparaat af te spelen.



Afhankelijk van het Bluetooth-protocol van uw externe apparaat kunt u het afspelen van muziek regelen met de afspelenknoppen van de afstandsbediening.

Afspelen/Pauze	- Toets	
Volgend nummer	- Toets	
Vorig nummer	- 2 x toets	
Track vanaf het begin	- Toets	
Volume	- Toetsen Volume +/-	



Als alternatief kunt u ook gebruik maken van de afspelenregeling van de muziek-app op uw externe apparaat.

9.3 Koppeling annuleren

Selecteer om een actieve koppeling te annuleren **MENU > Ontkoppelen** en druk op **OK**. Houd er rekening mee dat het te ontkoppelen apparaat met de DIGITRADIO 3 verbonden moet zijn wanneer u het wilt ontkoppelen. Daarna kunt u een nieuw apparaat koppelen, zoals beschreven in paragraaf 9.2.



Als alternatief kunt u de koppeling op uw externe apparaat annuleren.

10 Cd-speler

10.1 Algemene informatie over cd's/mp3-cd's

Het apparaat is geschikt voor muziek-cd's die zijn opgenomen met audiogegevens (cd-da of mp3 voor cd-r en cd-rw). Mp3-formaten moeten met ISO 9660 Level 1 of Level 2 worden aangemaakt. Multisessie-cd's kunnen niet gelezen worden.

In de mp3-modus zijn de termen "Folder" = album en "Titel" bepalend. "Album" komt overeen met de map op de pc, „Titel" met het bestand op de pc of de titel van een cd-da.

Het apparaat sorteert de albums of tracks van een album in alfabetische volgorde op naam. Als u de voorkeur geeft aan een andere volgorde, kunt u de naam van het nummer of album veranderen door er een cijfer voor te plaatsen.

Bij het branden van cd-r en cd-rw met audiogegevens kunnen zich verschillende problemen voordoen die soms het storingsvrije afspelen bemoeilijken. Dit komt door defecte software- en hardware-instellingen of de gebruikte beschrijfbare cd. Als zich dergelijke problemen voordoen, neem contact op met de klantenservice van de fabrikant van uw cd-brander/
brandersoftware of zoek de juiste informatie op (bijv. op internet).



Als u audio-cd's maakt, houd dan rekening met de wettelijke voorschriften en schendt de auteursrechten van derden niet.



Het apparaat kan cd's met mp3-gegevens (.mp3, .wma, AAC met extensie .m4a) en normale audio-cd's (.wav) afspelen. Gebruik geen andere extensies, zoals *.doc, *.txt, *.pdf etc. bij het converteren van audiobestanden naar mp3.



Vanwege de verscheidenheid aan verschillende encodersoftware kan niet worden gegarandeerd dat elk mp3-bestand probleemloos kan worden afgespeeld.



Bij foutieve titels/bestanden wordt het afspelen met de volgende titel/bestand voortgezet.



Het is het beste om bij het branden van de cd op lage snelheid te branden en om de cd als single-sessie en afgesloten te maken.

10.2 Welke discs kunt u gebruiken

De cd-speler is compatibel met CD-, CD-R/RW- en mp3-CD-media. U kunt op dit apparaat alleen cd's van 12 cm en speelduur 74 minuten afspelen.



Verwijder de disc uit het station wanneer u het apparaat verplaatst. Daarmee voorkomt u schade aan de cd-speler en aan de disc.



De afspeelkwaliteit van mp3-cd's is afhankelijk van de instelling van de bitsnelheid en de gebruikte brandersoftware.

10.3 Cd afspelen



- > Schakel naar de modus **Cd-speler** door de toets **MODE** in te drukken.
- > Op het display wordt **[CD]** weergegeven.
- > Leg een cd voorzichtig met de beschreven kant naar boven in de lade. Zorg ervoor dat de cd niet scheef zit. De cd wordt automatisch in het apparaat getrokken.
- > De gegevens op de cd worden ingelezen. Op het display verschijnt [Inlezen]. Vervolgens begint het eerste nummer (audio-cd) of het eerste nummer in de eerste map (mp3-cd).



Wacht met gebruik tot de inhoud van de cd volledig is gelezen om er zeker van te zijn dat alle vereiste informatie van de cd is gelezen. Dit proces kan vooral bij mp3-cd's enige tijd in beslag nemen.



Pak de cd voor het inleggen/eruit halen aan de randen vast.

- > Door op de toets **Afspelen/Pauze**  te drukken, kunt u het afspelen pauzeren (op het display knippert de afspeeltijd), of u kunt door nogmaals te drukken doorgaan met afspelen.
- > Gebruik de toets **Stop**  om het afspelen te onderbreken. Op het display verschijnt het totale aantal nummers.





Stop het afspelen altijd voordat u de cd eruit neemt.



Als het afspelen niet start, schakelt de DIGITRADIO 3 na ongeveer 15 minuten over naar de stand-by.



10.4 Titel instellen

- > Selecteer eventueel de categorie of map en vervolgens de onderverdeling daarin tot aan de gewenste titel om deze af te spelen.
- > U kunt mappen/albums met de toetsen **F-** of **F+** van de afstandsbediening selecteren.
- > Met de toetsen **Vorig nummer**  en **Volgend nummer**  kunt u naar het voorgaande resp. volgende nummer springen.

Op het display ziet u de afgespeelde map **[F]** en het tracknummer **[T]**.

10.5 Snel zoeken

U kunt snel vooruit of achteruit spoelen in het huidige nummer om een bepaalde plek te zoeken.

- > Houd de toetsen **Vorig nummer**  of **Volgend nummer**  ingedrukt om binnen het nummer snel vooruit of achteruit te spoelen.

10.6 Herhaalfunctie

U kunt kiezen of u een nummer, de hele map, het album (alleen bij mp3-cd's) of alle nummers op de cd wilt herhalen.

- > Druk hiervoor herhaaldelijk op de toets **Herhalen** . Op het display ziet u de geselecteerde modus (**Herhalen 1 x**, **Album herhalen**, **Alles herhalen**).
- > Om de functie uit te zetten, drukt u herhaaldelijk op de toets **Herhalen** totdat [**Herhalen uit**] wordt weergegeven.

10.7 Willekeurig afspelen

Met de willekeurige generator kunt u de nummers van een cd in willekeurige volgorde afspelen.



- > Als u tijdens het afspelen de toets **SHUFFLE**  indrukt, verschijnt op het display het pictogram Willekeurig afspelen.
- > Druk nogmaals op **SHUFFLE** om de functie weer uit te schakelen.

10.8 Programmeerfunctie

Met de programmeerfunctie kunt u een muziek-cd of een mp3-cd in een door u vastgelegde volgorde afspelen.



De programmering is alleen mogelijk als er een cd in zit en het apparaat in de **Stop-modus** staat.

- > Druk op de toets **FAV** van de afstandsbediening.
- > Het mapnummer en het tracknummer knippen nu op het display. Rechts daarvan verschijnt [**P01**]. P01 is de eerste programmapositie. U kunt nu achtereenvolgens de gewenste nummers op de programmaposities vastleggen.
- > Selecteer met de toetsen **F+** en **F-** de map, waarin zich het nummer bevindt dat u op programmapositie 1 wilt vastleggen.
- > Selecteer met de toetsen **Vorig nummer**  of **Volgend nummer**  het eerste nummer dat moet worden afgespeeld.
- > Druk op **OK** om de keuze te bevestigen.
- > Vervolgens wordt de programmapositie 2 actief (**P02**). Ga voor het opslaan van een nummer op programmapositie 2 op dezelfde manier te werk. Op die manier kunt u alle programmaposities met de gewenste tracks vastleggen.







- > Druk op de toets **Afspelen/Pauze**  om de geprogrammeerde nummers af te spelen.
-  Om tracks aan de huidige programmering toe te voegen, drukt u eenmaal op de knop **Stop** . U kunt nu extra tracks op de volgende vrije programmapositie opslaan.
-  Om de programmering te wissen, drukt u terwijl u zich in de programmeermodus bevindt op de toets **Stop**  en begint u opnieuw. Om het afspelen van een geprogrammeerde afspeellijst te beëindigen en de programmering te verwijderen, drukt u tijdens het afspelen tweemaal op **Stop** .
-  Als u van bron verandert of de cd verwijdt, wordt de programmering eveneens gewist.
-  Voor een audio-cd kunnen er geen mappen kunnen worden geselecteerd. De toetsen **F+/F-** hebben in dit geval geen functie.

10.9 Cd uitwerpen

- > Druk om de cd uit te werpen op de knop **Cd uitwerpen** (Eject, 12) voor op het apparaat.

11 Muziek van USB-medium afspelen

Audiobestanden die zijn opgeslagen op een USB-medium kunnen via de DIGITRADIO 3 worden afgespeeld.

-  Voor weergave vanaf een USB-medium moet het op de **USB-poort (15)** zijn aangesloten.
-  Het apparaat biedt geen ondersteuning voor de aansluiting van USB-media (hubs ...) via een USB-verlengkabel.
-  Niet geschikt voor directe aansluiting op pc's!
-  Het apparaat ondersteunt USB-media tot 2TB, die in de bestandsindeling FAT16 of FAT32 geformatteerd zijn. De maximale bestandsgrootte van een mediabestand bedraagt max. 4GB.
-  Muziekbestanden van het type .mp3, .wma, .wav, .aac, .ogg kunnen worden afgespeeld.
- > Schakel naar de **USB**-modus door op de toets **MODE** te drukken.
- > Op het display wordt **[USB]** weergegeven.
-  Het afspelen start automatisch met het eerste nummer van de eerste map.



De weergave van de categorieën/mappen is afhankelijk van de mappenstructuur op uw USB-medium. Let daarom op de informatie op het display.



De mp3-/audiobestanden worden ingelezen en op het display weergegeven in de vorm van het totale aantal tracks **[T]** en albums **[F]**. Wacht met gebruik tot de inhoud van de cd volledig is ingelezen om er zeker van te zijn dat alle vereiste informatie van het opslagmedium is gelezen.





Als er geen opslagmedium is aangesloten of deze niet kan worden gelezen, verschijnt de melding **[Geen apparaat]** op het display





Als het afspelen niet start, schakelt de DIGITRADIO 3 na ongeveer 15 minuten over naar de stand-by.

11.1 USB-weergave bedienen

- > Door op de toets **Afspelen/Pauze**  te drukken, kunt u het afspelen pauzeren (op het display knippert de afspeeltijd), of u kunt door nogmaals te drukken doorgaan met afspelen.
- > Gebruik de toets **Stop**  om het afspelen te onderbreken. Op het display verschijnt het totale aantal nummers.



11.2 Titel instellen

- > Selecteer eventueel de categorie of map en vervolgens de onderverdeling daarin tot aan de gewenste titel om deze af te spelen.
- > U kunt mappen/albums met de toetsen **F-** of **F+** van de afstandsbediening selecteren.
- > Met de toetsen **Vorig nummer**  en **Volgend nummer**  kunt u naar het voorgaande resp. volgende nummer springen.

Op het display ziet u de afgespeelde map **[F]** en het tracknummer **[T]**.

11.3 Snel zoeken

U kunt snel vooruit of achteruit spoelen in het huidige nummer om een bepaalde plek te zoeken.

- > Houd de toetsen **Vorig nummer**  of **Volgend nummer**  ingedrukt om binnen het nummer snel vooruit of achteruit te spoelen.

11.4 Herhaalfunctie

U kunt kiezen of u een nummer, de hele map, het album of alle nummers wilt herhalen.

- > Druk hiervoor herhaaldelijk op de toets **Herhalen** .
Op het display ziet u de geselecteerde modus (**Herhalen 1 x**, **Album herhalen**, **Alles herhalen**).
- > Om de functie uit te zetten, drukt u herhaaldelijk op de toets **Herhalen** totdat **[Herhalen uit]** wordt weergegeven.

11.5 Willekeurig afspelen

Met de willekeurige generator kunt u de nummers in willekeurige volgorde afspelen.



- > Als u tijdens het afspelen de toets **SHUFFLE**  indrukt, verschijnt op het display het pictogram Willekeurig afspelen.
- > Druk nogmaals op **SHUFFLE** om de functie weer uit te schakelen.

11.6 Programmeerfunctie

Met de programmeerfunctie kunt u de nummers van een USB-medium in een door u vastgelegde volgorde afspelen.

-  De programmering is alleen mogelijk als het apparaat in de **Stop-modus** staat.
- > Druk op de toets **FAV** van de afstandsbediening.
- > Het mapnummer en het tracknummer knippen nu op het display. Rechts daarvan verschijnt **[P01]**. P01 is de eerste programmapositie. U kunt nu achtereenvolgens de gewenste nummers op de programmaposities vastleggen.
- > Selecteer met de toetsen **F+** en **F-** de map, waarin zich het nummer bevindt dat u op programmapositie 1 wilt vastleggen.
- > Selecteer met de toetsen **Vorig nummer**  of **Volgend nummer**  het eerste nummer dat moet worden afgespeeld.
- > Druk op **OK** om de keuze te bevestigen.
- > Vervolgens wordt de programmapositie 2 actief (**P02**). Ga voor het opslaan van een nummer op programmapositie 2 op dezelfde manier te werk. Op die manier kunt u alle programmaposities met de gewenste tracks vastleggen.
- > Druk op de toets **Afspelen/Pauze**  om de geprogrammeerde nummers af te spelen.
-  Om tracks aan de huidige programmering toe te voegen, drukt u eenmaal op de knop **Stop** . U kunt nu extra tracks op de volgende vrije programmapositie opslaan.



Om de programmering te wissen, drukt u terwijl u zich in de programmeermodus bevindt op de toets **Stop**  en begint u opnieuw. Om het afspelen van een geprogrammeerde afspeellijst te beëindigen en de programmering te verwijderen, drukt u tijdens het afspelen tweemaal op **Stop** .



Als u van bron verandert of het USB-medium verwijdt, wordt de programmering eveneens gewist.

12 Audio-ingang

U kunt het geluid van een extern apparaat via de luidspreker van de DIGITRADIO 3 beluisteren.

- > Sluit het externe apparaat aan op de **AUDIO IN**-aansluiting (**16**, 3,5 mm stereoplug) aan de achterzijde.
- > Selecteer met de toets **MODE** de audio-ingang. Op het display wordt [**AUX-ingang**] weergegeven.



De bediening gebeurt op het externe apparaat. Stel het volume niet te zacht in om ruis te voorkomen.



Als de AUX-ingang wordt gebruikt, blijft het apparaat ook ingeschakeld als de aangesloten audiobron geen signaal levert.

13 Overige functies

13.1 Slaaptimer

De slaaptimer schakelt de DIGITRADIO 3 na de ingestelde tijdsduur automatisch naar **stand-by**.

- > Druk op de **MENU**-toets en selecteer met de toetsen **<** of **>** de optie [**Slaap**].
- > Druk op knop **OK**.
- > Gebruik toetsen **P+** of **P-** om een periode te selecteren waarna de DIGITRADIO 3 moet worden uitgeschakeld. U hebt de keuze tussen **Uit, 5, 10, 15, 30, 60** en **90** minuten.
- > Druk op **OK** om de instelling toe te passen.



Als u de resterende tijd wilt controleren terwijl de slaaptimer actief is, opent u gewoon nogmaals het **Menu > Sleep**. Als u een actieve slaaptimer wilt uitschakelen, kiest u **Slaap > Uit**.

- > Als alternatief kunt u hiervoor ook de toets **SLEEP**  gebruiken.

13.2 Wekker

De wekfunctie schakelt de DIGITRADIO 3 op de ingestelde wektijd in. U kunt twee wektijden programmeren. Bij wijze van voorbeeld wordt hier het programmeren van Wekker 1 beschreven.

13.2.1 Wekker instellen

- > Druk op de toets Wekker **1/2 (31)** van de afstandsbediening.
 - 1 x indrukken om Wekker 1 in te stellen;
 - 2 x indrukken om Wekker 2 in te stellen.

Op het display verschijnt **[Wekker 1 instellen]**.

- > Druk op **OK** om met de instelling te beginnen.

- > Gebruik de toetsen **P+** of **P-** om **[Wekker aan]** te selecteren en druk dan op **OK** om de wekker in te schakelen.



Als u een al geprogrammeerde wekker wilt uitschakelen, kunt u deze selecteren in **[Wekker uit]**.

- > Op het display verschijnt **[Tijd 06:00]**, waarbij het eerste cijfer knippert. Nu kunt u de wektijd invoeren. Selecteer eerst met de toetsen **P+/P-** de uren en druk op **OK** om op te slaan. Dan voert u de minuten in. Bevestig deze eveneens met de toets **OK**.
- > Voer vervolgens de tijdsduur in. Druk op **OK** om te bevestigen.
- > Vervolgens dient u de bron in te voeren. Hier kunt u kiezen uit **ZOEMER, DAB** of **FM**. Druk op **OK** om deze instelling toe te passen.



Als u **DAB** of **FM** hebt geselecteerd, dan kunt u vervolgens aangeven of u gewekt wilt worden met de **laatst beluisterde zender** of met een zender uit uw lijst met **Favorieten**.

- > Dan kunt de herhaling van de wekker instellen. U kunt hier kiezen uit **Dagelijks** (elke dag van de week), **Eenmaal, Weekdagen** (Ma - Vr) of **Weekeinde** (Za en Zo). Druk op **OK** om de instelling te bevestigen.
- > Tot slot kunt u het volume van het geluid waarmee u gewekt wordt met de toetsen **P+/P-** instellen. Druk op **OK** om te bevestigen. De wekker is dan opgeslagen.



Om de correcte werking van de wekker te waarborgen, moet de juiste tijd worden ingesteld. Meer hierover vindt u in paragraaf 14.1.



Als de wekker actief is, ziet u een belsymbool op het display als de DIGITRADIO 3 in stand-by staat.

13.2.2 Wekker na afgaan uitschakelen

- > Druk op de toets **Aan/Stand-by** van de afstandsbediening of op **VOL/STANDBY** van het apparaat om de wekker uit te zetten. Druk op de SELECT/SNOOZE-draaiknop om de sluimerfunctie in te schakelen.

13.3 Equalizer

Met de equalizer* kunt u de geluidswaergave aan uw voorkeuren aanpassen.

- > Druk op de **MENU**-toets en selecteer met de toetsen < of > de optie **[Equalizer]**.
- > Druk op knop **OK**.
- > Druk op < of > om de optie **[Optimaal]** te selecteren voor een optimale geluidswaergave voor het toestel, of op **[MijnEQ....]** om de hoge en lage tonen handmatig aan te passen. Druk op **OK** om de instelling te bevestigen.

13.3.1 MijnEQ

- > Selecteer **Menu > Equalizer > MijnEQ** en druk op **OK**.
- > Selecteer met de toetsen < of > **[Treble]**, om de hoge tonen in te stellen, **[Bass]**, om de lage tonen in te stellen, of **[Loudness]**, om de versterking bij lage volumes in te stellen. Druk vervolgens op **OK**.
- > Met de toetsen < of > kunt u nu een waarde tussen -7 en +7 instellen, resp. de functie Loudness **aan** of **uit** zetten. Druk op **OK** om de instelling te bevestigen.

14 Systeeminstellingen

Alle instellingen die onder dit punt aan bod komen, zijn op alle bronnen van toepassing.

14.1 Tijd- en datuminstellingen

14.1.1 Tijd/datum handmatig instellen

Afhankelijk van de instelling van de Tijd bijwerken (paragraaf 14.1.2), moet u de tijd en datum handmatig instellen.

- > Druk op de **MENU**-toets en selecteer met de toetsen < of > de optie **[Tijd]**.
- > Druk op knop **OK**.
- > Selecteer met de toetsen < of > de optie **[Tijd/Datum instellen]** en druk dan op **OK**.
- > De eerste cijfers (uren) van de tijd knipperen en kunnen met de toetsen < of > worden gewijzigd.
De toets > verhoogt de waarde, de toets < verlaagt de waarde.
- > Druk op **OK** om de instelling toe te passen.

- > Vervolgens knippen de volgende cijfers (minuten) van de tijd en kunnen deze ook worden gewijzigd (zie bovenstaande aanwijzingen).
- > Druk na iedere volgende instelling op **OK** om naar de volgende instelling te gaan.
- > Ga bij de datuminstelling volgens bovenstaande aanwijzingen te werk.
- > Nadat u alle instellingen hebt gemaakt en de toets **OK** hebt ingedrukt, verschijnt **[Tijd opgeslagen]** op het display.

14.1.2 Tijd bijwerken

In dit submenu kunt u aangeven of de tijd automatisch via DAB+ of FM moet worden bijgewerkt of u deze handmatig wilt gelijkzetten (paragraaf 14.1.1).

- > Druk op de **MENU**-toets en selecteer met de toetsen < of > de optie **[Tijd]**.
- > Druk op knop **OK**.
- > Selecteer met de toetsen < of > de optie **[Tijd bijwerken]** en druk dan op **OK**.
- > Selecteer met de toetsen < of > en **OK** de volgende opties:

[Alle bronnen] (bijwerken via DAB+ en FM)

[Via DAB bijwerken] (bijwerken alleen via DAB+)

[Via FM bijwerken] (bijwerken alleen via FM)

[Niet bijwerken] (tijd/datum moeten handmatig worden ingesteld, zie paragraaf 14.1.1).

14.1.3 Tijdformaat instellen

In het submenu **12/24-uurs formaat** kunt u het 12- of 24-uurs formaat instellen.

- > Druk op de **MENU**-toets en selecteer met de toetsen < of > de optie **[Tijd]**.
- > Druk op knop **OK**.
- > Selecteer met de toetsen < of > de optie **[12/24-uurs formaat]** en druk dan op **OK**.
- > Selecteer met de toetsen < of > een van de volgende opties:

[24-uurs instellen]

[12-uurs instellen]

- > Druk op **OK** om te bevestigen.

14.1.4 Datumformaat instellen

In het submenu **Datumformaat instellen** kunt u het weergaveformaat van de datum instellen.

- > Druk op de **MENU**-toets en selecteer met de toetsen < of > de optie **[Tijd]**.
- > Druk op knop **OK**.
- > Selecteer met de toetsen < of > **[Datumformaat instellen]** en druk op **OK**.
- > Selecteer met de toetsen < of > een van de volgende opties:
 - [DD-MM-JJJJ]** (Dag, Maand, Jaar)
 - [MM-DD-JJJJ]** (Maand, Dag, Jaar)
- > Druk op **OK** om te bevestigen.

14.2 Helderheid van het scherm

U kunt de helderheid van het scherm zowel voor gebruik als voor stand-by instellen.

- > Houd de **MENU**-toets ingedrukt en selecteer met de toetsen < of > de optie **[Helderheid]**.
 - > Druk op knop **OK**.
 - > Selecteer met de toetsen < of > en vervolgens door indrukken van de toets **OK**, een van de volgende functies:
 - [Bedrijf]** regelt de helderheid in de normale, ingeschakelde toestand. U kunt hier tussen de helderheidsinstelling **[Hoog]**, **[Gemiddeld]** en **[Laag]** kiezen. Selecteer met de toetsen < of > een helderheidsstand en druk op **OK** om op te slaan.
 - [Stand-by]** regelt de helderheid in stand-by. U kunt hier tussen de helderheidsinstelling **[Hoog]**, **[Gemiddeld]** en **[Laag]** kiezen. Selecteer met de toetsen < of > een helderheidsstand en druk op **OK** om op te slaan.
 - [Auto-dim]** dimt het display automatisch (wanneer optie **[Aan]**) na 10 seconden zonder bediening van de radio, naar de helderheidswaarde **Laag**.
- Wanneer de optie **[Uit]** is geselecteerd, zal het display continu oplichten bij de helderheid die is geselecteerd in de functie **[Bedrijf]**. Druk op **OK** om de instelling te bevestigen.

14.3 Taal

- > Druk op de **MENU**-toets en selecteer met de toetsen < of > de optie **[Taal]**.
- > Druk op knop **OK**.
- > Selecteer met de toetsen < of > een van de beschikbare talen en druk op **OK** om de keuze te bevestigen.

14.4 Fabrieksinstellingen

Als u de locatie van het apparaat wijzigt, bijvoorbeeld bij een verhuizing, kunt u de opgeslagen zenders mogelijk niet meer ontvangen. Door terug te keren naar de **fabrieksinstellingen**, kunt u alle opgeslagen stations verwijderen om een nieuwe zenderscan te starten.

- > Druk op de **MENU**-toets en selecteer met de toetsen < of > de optie **[Fabrieksinstellingen]**. Druk op **OK**.
- > Om de fabrieksinstellingen toe te passen, selecteert u met de toetsen < of > de optie **[Ja]** en druk op **OK**.

Alle eerder opgeslagen stations worden verwijderd. Het apparaat bevindt zich nu in de leveringstoestand.

- > Het display toont **[Herstart...]** en het apparaat begint met de taalkeuze **[Taal]**. Selecteer met de toetsen < of > een van de beschikbare talen en druk op **OK** om de keuze te bevestigen. Vervolgens voert het apparaat automatisch een volledige zenderscan uit in de DAB-modus. Tijdens het zoeken toont de display-informatie de voortgang en het aantal gevonden digitale radiostations. Na voltooiing van de zenderscan wordt het eerste DAB+ programma afgespeeld.



Als alternatief kunt u ook de fabrieksinstellingen herstellen met behulp van de twee snelkeuzetoetsen .

Koppel hiervoor de Digitradio 3 los van de voeding. Vervolgens houdt u de toetsen **Menu** en de **Snelkeuzetoets 1** tegelijkertijd ingedrukt en herstelt u de stroomtoevoer terwijl u de knoppen ingedrukt houdt.

Het apparaat start nu met de selectie van de gebruikerstaal.

14.5 Software-versie

Onder Software-versie kunt u de momenteel geïnstalleerde softwareversie raadplegen.

- > Druk op de **MENU**-toets en selecteer met de toetsen < of > de optie **[Software-versie]**.
- > Druk op knop **OK**. De huidige software-versie wordt weergegeven.

14.6 USB-instellingen

Bij levering is de oplaadfunctie op de USB-poort van het apparaat geactiveerd. Dit biedt u de mogelijkheid om een aangesloten apparaat op te laden of van stroom te voorzien, ongeacht de gebruiksstatus van het apparaat. Met behulp van de menuoptie **MENU > USB** kunt u deze oplaadfunctie uitschakelen. Als u voornamelijk USB-media wilt aansluiten, wordt aangeraden om de oplaadfunctie uit te schakelen.

15 Schoonmaken



Maak het apparaat niet schoon met een vochtige doek of onder stromend water om het risico van een elektrische schok te vermijden. Trek de stekker uit het stopcontact en schakel het apparaat uit voordat u begint met schoonmaken.



Gebruik geen schuursponsjes, schuurpoeder of oplosmiddelen zoals alcohol of benzine.



Gebruik geen van de volgende middelen: zout water, insecticiden, chloor of zure oplosmiddelen (salmiak).



Maak de behuizing met een zachte met water bevochtigde doek schoon. Gebruik geen alcohol, verdunners, en dergelijke: deze stoffen kunnen het oppervlak van het apparaat beschadigen.



Maak het display alleen met een zachte katoenen doek schoon. Gebruik zo nodig een katoenen doek met een kleine hoeveelheid niet-alkalisch zeepsop op water- of alcoholbasis.



Wrijf zachtjes met de katoenen doek over het oppervlak.

16 Storingen verhelpen

Als het apparaat niet werkt zoals bedoeld, controleer het dan met behulp van de volgende tabellen.

Symptoom	Mogelijke oorzaak/oplossing
Ik kan het apparaat niet aanzetten.	Het apparaat krijgt geen stroom. Sluit de voedingsadapter correct op het stopcontact en op het apparaat aan.
Ik hoor niets.	Verhoog het volume.
Het display gaat niet aan.	Koppel het apparaat los van de voeding en sluit deze weer aan.
Ontvangst via DAB+/FM is slecht.	Trek de antenne geheel uit. Wijzig de stand van de antenne of van de DIGITRADIO 3.
Het apparaat kan niet worden bediend.	Koppel het apparaat los van de voeding en sluit deze weer aan.
Slechte Bluetooth-connectiviteit en haperingen	Overschrijd het maximale Bluetooth-bereik van 10 m niet.
Van USB-medium afspelen niet mogelijk.	Het apparaat staat niet in USB-modus. Schakel met MODE de betreffende bron in.
	Medium niet geplaatst of leeg. Medium correct plaatsen of er muziek op zetten.

Symptoom	Mogelijke oorzaak/oplossing
De afstandsbediening werkt niet.	Batterijen verkeerd geplaatst of zwak. Controleer de polariteit. Vervang de batterijen.
	IR-verbinding onderbroken. Verwijder objecten die zich tussen de afstandsbediening en het apparaat bevinden.
	Afstand te groot. Max. afstand tot het apparaat: ca. 4 meter
De cd wordt niet weergegeven of springt vooruit bij het afspelen.	Het apparaat staat niet in CD-modus. Verkeerde cd geplaatst.
	De cd is verkeerd geplaatst. Plaats de cd met de bedrukte zijde naar boven.
	De cd is vervuild of defect. Reinig de cd of gebruik een andere cd.
	In de cd-lade is vocht neergeslagen. Neem de cd eruit en laat de cd-lade ca. 1 uur open staan om te drogen.
	De speeltijd van de cd bedraagt meer dan 74 minuten.
De geluidswaergave stopt tijdens het afspelen van een cd.	Het volume is te hoog ingesteld. Verlaag het volume.
	De cd is beschadigd of vervuild. Reinig de cd of vervang deze.
	Het apparaat wordt aan trillingen blootgesteld. Plaats het apparaat op een trillingsarme plek.
Geen geluid van de externe ingang (AUX).	Is het externe apparaat correct aangesloten?
	Is AUX geselecteerd als de ingangsbron?
	Is het afspelen op het externe apparaat gestart en is het uitgangsvolume ingesteld?

Als u de storing na de beschreven controles nog steeds niet kunt verhelpen, neem dan contact op met de technische hotline.

17 Technische gegevens/instructies van de fabrikant

Technische wijzigingen en onjuistheden voorbehouden.

Ontvangstmethode(n)	DAB/DAB+, FM, Bluetooth, USB, CD, AUX
Voedingsadapter	DC 12 V, 3 A via een meegeleverde voedingsadapter
USB (oplaadfunctie voor externe apparaten met max. 1 A).	Bestandssysteem: FAT, FAT32 Max. schijfgrootte: 2 TB Max. bestandsgrootte: 4 GB Ondersteunde bestandsformaten: .mp3, .wma, .wav, .aac, .ogg
Cd-speler	Ondersteunde bestandsformaten: Audio-cd (.wav), gegevens-cd (.mp3, .wma, AAC met bestandsextensie .m4a)
Frequenties	FM: 87,5-108 MHz DAB/DAB+: 174-240 MHz Bluetooth (V4.1): 2,402-2,480 GHz Zendvermogen: Klasse 2/max. +4 dBm
Display	OLED
Stroomverbruik	In gebruik max.: 40 W In gebruik normaal: 3 W (DAB-modus, 50 % volume) Stand-by: < 0,4 W Uitgeschakeld: < 0,35 W
Verbruik minimaliseren (automatisch uitschakelen na 15 minuten in stand-by)	Als er geen signaal wordt afgespeeld: DAB, Bluetooth (indien niet verbonden), cd, USB. Wanneer het volume helemaal omlaag gedraaid is: DAB, FM, Bluetooth, AUX, cd, USB.
Audio-uitgangsvermogen	2 x 10 W RMS
Gewicht (kg)	3,62
Afmetingen (B x H x D) mm	380 x 133 x 179

Technische gegevens van meegeleverde voedingsadapter

Fabrikant	TechniSat Digital GmbH, Julius-Saxler-Strasse 3, D-54550 Daun
Modelaanduiding	SOY-1200300EU-056
Ingangsspanning	AC 230 V
Wisselstroom-ingangsfrequentie	50 Hz
Uitgangsspanning	DC 12,0 V
Uitgangsstroom	3,0 A
Uitgangsvermogen	36,0 W
Gemiddelde actieve efficiëntie tijdens gebruik	90,2 %
Efficiëntie bij lage belasting (10 %)	88,6 %
Opgenomen vermogen in onbelaste toestand	0,07 W

18 Opmerkingen

