



**DN02SL**

**Dryer**

User Manual

**Asciugatrice**

Manuale utente

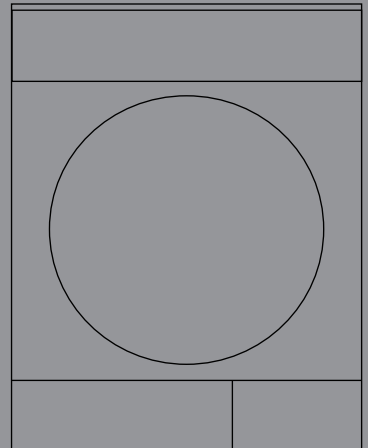

2960313256\_EN/05-09-22.(16:32)



RECYCLED &  
RECYCLABLE PAPER

**Caro cliente,**

## **invitiamo a leggere questa guida prima di utilizzare questo prodotto!**

Grazie per aver scelto il prodotto Smeg Vorremmo che lei potesse raggiungere un livello di efficienza ottimale da questo prodotto di alta qualità, realizzato con una tecnologia all'avanguardia. Assicuratevi di aver letto e compreso a fondo questa guida e la documentazione supplementare prima dell'uso.

Osservare tutte le avvertenze e le informazioni qui contenute. In questo modo sarà possibile proteggere sia voi che il vostro prodotto da potenziali danni.

Conservare il manuale. Qualora il prodotto venga ceduto a un'altra persona, consegnare anche questo manuale.

## **Simboli e note**

Nel manuale sono utilizzati i seguenti simboli:



Pericolo che può causare morte o lesioni



Leggere il manuale



Informazioni importanti o consigli utili per l'uso



Attenzione alle superfici calde



Avvertenza contro le scosse elettriche



Attenzione al pericolo di radiazioni UV



Attenzione alle scottature



L'imballaggio del prodotto è fatto di materiali riciclabili, in conformità con la Normativa Ambientale Nazionale.



Attenzione al fuoco

**AVVISO** Pericolo che può causare danni materiali al prodotto o all'area circostante



CARTA RICICLATA E  
RICICLABILE

<b>1 Istruzioni di sicurezza .....</b>	<b>38</b>
1.1 Uso previsto .....	38
1.2 Sicurezza dei bambini, delle persone vulnerabili e degli animali domestici .....	38
1.3 Sicurezza elettrica.....	39
1.4 Sicurezza nel trasporto .....	40
1.5 Sicurezza in fase di installazione .....	40
1.6 Sicurezza d'uso .....	42
1.7 Sicurezza nella manutenzione e nella pulizia.....	44
1.8 Sicurezza dell'illuminazione.....	45
<b>2 Istruzioni per l'ambiente .....</b>	<b>46</b>
2.1 Rispetto dei regolamenti WEEE e smaltimento dei rifiuti .....	46
2.2 Informazioni sull'imballaggio.....	46
2.3 Conformità alle norme e informazioni sui test / Dichiarazione di conformità ONU46	
<b>3 La vostra asciugatrice .....</b>	<b>47</b>
3.1 Specifiche tecniche .....	47
3.2 La tua asciugatrice .....	48
3.3 Informazioni sull'imballaggio.....	48
<b>4 Installazione .....</b>	<b>49</b>
4.1 Corretto posizionamento per l'installazione .....	49
4.2 Rimozione del gruppo di sicurezza usato per la spedizione del prodotto .....	50
4.3 Collegamento tubo di scarico dell'acqua sui prodotti con funzione vapore.....	50
4.4 Regolazione dei supporti .....	51
4.5 Spostamento dell'asciugatrice .....	51
4.6 Attenzione al rumore.....	51
4.7 Sostituzione della lampadina.....	51
<b>5 Preparazione.....</b>	<b>52</b>
5.1 Bucato adatto per l'asciugatura in asciugatrice.....	52
5.2 Bucato non adatto all'asciugatura in asciugatrice .....	52
5.3 Preparare il bucato da asciugare.....	52
5.4 Cosa fare per il risparmio energetico.....	52
5.5 Capacità di carico corretta.....	53

<b>6 Funzionamento del prodotto .....</b>	<b>54</b>
6.1 Pannello di controllo .....	54
6.2 Simboli .....	54
6.3 Preparazione dell'asciugatrice .....	54
6.4 Selezione programma e tabella di consumo.....	55
6.5 Funzioni ausiliarie Tipo di asciugatura .....	58
6.6 Spie luminose di avvertenza.....	59
6.7 Avvio del programma.....	59
6.8 Blocco bambini .....	59
6.9 Modifica del programma dopo che è stato avviato.....	59
6.10 Annullamento del programma.....	60
6.11 Fine del programma.....	60
6.12 Descrizione generale dei programmi con vapore .....	61
<b>7 Manutenzione e pulizia .....</b>	<b>62</b>
7.1 Filtri in fibra (filtri interni ed esterni) / Pulizia della superficie interna dell'oblò di caricamento .....	62
7.2 Pulizia del sensore .....	63
7.3 Svuotare il serbatoio dell'acqua .....	64
7.4 Pulizia del condensatore .....	64
<b>8 Guida alla risoluzione dei problemi .....</b>	<b>66</b>

# 1 Istruzioni di sicurezza

Questa sezione include le istruzioni di sicurezza necessarie per evitare il rischio di lesioni personali e danni materiali.

- La nostra azienda non è da ritenersi responsabile per il verificarsi di danni causati dall'inosservanza delle presenti istruzioni.
- Le operazioni di installazione e riparazione devono sempre essere eseguite da un servizio di assistenza autorizzato.
- Utilizzare solo ricambi e accessori originali.
- Non riparare o sostituire alcun componente del prodotto, a meno che non sia chiaramente specificato nelle istruzioni per l'uso.
- Non modificare il prodotto.



## 1.1 Uso previsto

- Il prodotto è progettato unicamente per uso domestico. Non è stato pensato per un uso di tipo commerciale.
- Il prodotto non è stato pensato per essere usato all'esterno.
- Non installare o far funzionare il prodotto dove il congelamento è una possibilità e/o dove risulta vulnerabile agli elementi esterni. L'acqua congelata nella pompa o nei tubi può causare danni.
- Il prodotto può essere utilizzato solo per asciugare e ventilare il bucato che è lavato con acqua e asciugatrice in modo sicuro.



## 1.2 Sicurezza dei bambini, delle persone vulnerabili e degli animali domestici

- Questo prodotto può essere utilizzato da bambini dagli 8 anni in su e da persone con capacità fisiche, sensoriali o mentali insufficienti o prive di esperienza e conoscenza se è stata loro fornita supervisione o istruzioni sull'uso dell'apparecchio in modo sicuro e sui relativi pericoli connessi. I bambini non devono manomettere l'apparecchiatura. Le operazioni di pulizia e la manutenzione non devono essere eseguite dai bambini a meno che non siano sorvegliati.
- I bambini di età inferiore ai 3 anni devono essere tenuti lontani dal prodotto a meno che non siano sorvegliati.

- I dispositivi elettrici sono pericolosi per i bambini e gli animali domestici. I bambini e gli animali domestici non devono giocare con il prodotto, salirci sopra o entrare al suo interno.
- Tenere la porta del prodotto chiusa anche quando non è in funzione. I bambini o gli animali domestici potrebbero rimanere chiusi dentro il prodotto e soffocare.
- Le operazioni di pulizia e di manutenzione dell'utente non devono essere eseguite dai bambini, a meno che non siano sorvegliati.
- Tenere i materiali di imballaggio lontano dalla portata dei bambini. Pericolo di lesioni e soffocamento.
- Tenere lontano dai bambini tutti gli additivi usati con il prodotto.
- Prima di smaltire il prodotto, tagliare il cavo di alimentazione e distruggere l'oblò di caricamento.



### **1.3 Sicurezza elettrica**

- Il prodotto non deve essere collegato durante le operazioni di installazione, manutenzione, pulizia, riparazione e trasporto.
- Se il cavo di alimentazione è danneggiato, deve essere sostituito da un servizio autorizzato per evitare che si verifichino eventuali rischi.
- Non infilare il cavo di alimentazione sotto il prodotto o sul retro del prodotto. Non appoggiare oggetti pesanti sul cavo di alimentazione. Il cavo di alimentazione non deve essere attorcigliato, pizzicato e non deve entrare in contatto con nessuna fonte di calore.
- Non utilizzare prolunghe, multiple o adattatori per azionare il prodotto.
- Il prodotto non deve essere alimentato tramite un interruttore esterno come ad esempio un timer. Non deve inoltre essere collegato a un circuito che viene regolarmente aperto e chiuso servendosi di un attrezzo.
- La spina deve essere facilmente accessibile. Se ciò non è possibile, sull'impianto elettrico deve essere disponibile un meccanismo che soddisfi la regolamentazione in materia di elettricità e che scolleghi tutti i terminali dalla rete elettrica (fusibile, interruttore, interruttore principale, ecc.).
- Non toccare la spina con le mani bagnate.

- Quando si scollega l'apparecchio, non tenere in mano il cavo di alimentazione, ma la spina.



## **1.4 Sicurezza nel trasporto**

- Scollegare il prodotto prima del trasporto, svuotare il serbatoio dell'acqua e, se presenti, rimuovere le connessioni di scarico dell'acqua.
- Il prodotto è pesante, non maneggiarlo da soli.
- Adottare le precauzioni necessarie per il prodotto al fine di evitarne la caduta e il ribaltamento. Non far cadere il prodotto durante il trasporto.
- Non usare le parti sporgenti del prodotto (come ad esempio l'oblò di caricamento) per spostare il prodotto stesso.
- Spostare il prodotto in posizione verticale. Se non può essere spostato in posizione verticale, trasportarlo inclinandolo sul lato destro (guardandolo da davanti).



## **1.5 Sicurezza in fase di installazione**

- Per preparare il prodotto per l'installazione, assicurarsi che l'installazione elettrica e lo scarico dell'acqua siano corretti controllando le informazioni indicate nel manuale d'uso. Se il prodotto non è adatto all'installazione, contattare un elettricista e un idraulico qualificati per riorganizzare le utenze secondo necessità. Queste operazioni sono a carico del cliente.
- Controllare che non vi siano danni al prodotto prima di installarlo. Non far installare il prodotto se è danneggiato.
- Non rimuovere il supporto regolabile.
- Posizionare il prodotto su una superficie piana, solida e bilanciata coi piedini regolabili.
- Lo spazio tra il prodotto e il pavimento non deve essere ridotto da materiali quali ad esempio tappeti, pezzi di legno e fasce. I fori di ventilazione sotto alla base del prodotto non devono essere ostruiti da un tappeto.
- Il prodotto deve essere installato in modo tale da non ostruire i fori di ventilazione.
- Installare il prodotto in un ambiente privo di polvere e dotato di una buona ventilazione.

- Non installare il prodotto in prossimità di materiali infiammabili ed esplosivi e non tenere materiali infiammabili ed esplosivi vicino al prodotto quando è in funzione.
- Il prodotto non deve essere installato contro una porta, una porta scorrevole dove l'oblò di caricamento non può essere completamente aperto, oppure dietro a una porta incernierata dove la cerniera del prodotto è rivolta contro le cerniere della porta.
- Installare il prodotto in un luogo in cui la manutenzione periodica e la pulizia possano essere fatte in modo facile.
- Posizionare il prodotto con la superficie posteriore rivolta verso la parete (per i modelli con riscaldamento).
- Dopo aver posizionato il prodotto, assicurarsi che la parete posteriore non entri in contatto con nessuna sporgenza (un rubinetto dell'acqua, una presa elettrica, ecc.).
- Posizionare il prodotto lasciando almeno 1 cm di spazio tra il prodotto e i bordi del mobile.
- Seguire le regole di collegamento alla canna fumaria specificate nella guida (per i modelli con canna fumaria).
- L'aria di scarico non deve essere diretta verso la canna fumaria che viene utilizzata per scaricare i fumi dei dispositivi che consumano gas o altri combustibili (per i modelli con canna fumaria).
- Il tubo di ventilazione non deve essere collegato a una stufa o a una canna fumaria (per i modelli con canna fumaria).
- Collegare il prodotto a una presa con messa a terra protetta da un fusibile appropriato in linea con il tipo e i tassi di corrente specificati. Chiedere a un elettricista esperto di impostare i dispositivi di messa a terra. Non utilizzare il prodotto senza una messa a terra conforme alle normative regionali/nazionali.
- Collegare il prodotto a una presa con messa a terra conforme ai valori di tensione, corrente e frequenza specificati nella targhetta di identificazione.
- Non collegare il prodotto a prese allentate, rotte, sporche o piene di grasso, che fuoriescono dalla mascherina o prese a contatto con l'acqua.



- Sarà necessario usare set di tubi nuovi, forniti in dotazione con il prodotto. Non riutilizzare set di tubi vecchi. Non collegare attacchi ai tubi.
- Posizionare il cavo di alimentazione e i tubi flessibili in modo tale che non sia possibile inciamparvi sopra.
- Per utilizzare il prodotto sopra a una lavatrice, è necessario utilizzare un'apertura di fissaggio tra due prodotti. L'apertura di fissaggio deve essere montata dal servizio autorizzato.
- Quando il prodotto viene posizionato sulla lavatrice, il loro peso combinato (quando sono pieni) potrebbe essere di circa 180 kg. Posizionare i prodotti su un pavimento robusto in grado di supportare una quantità di carico adeguata.
- La lavatrice non può essere messa sopra all'asciugatrice.

<b>Tavolo di installazione per lavatrice e asciugatrice</b>							
<b>Profondità dell'asciugatrice</b>	<b>Profondità della lavatrice</b>						
	<b>62 cm</b>	<b>60 cm</b>	<b>54 cm</b>	<b>50 cm</b>	<b>49 cm</b>	<b>45 cm</b>	<b>40 cm</b>
<b>54 cm</b>	Può essere installata					Può essere installata	Non può essere installata
<b>60 cm</b>	Può essere installata					Non può essere installata	



## **1.6 Sicurezza d'uso**

- Il peso massimo del bucato asciutto prima del lavaggio è specificato nella sezione “Specifiche tecniche”.
- Non mettere i capi non lavati nell'asciugatrice.
- Gli articoli che sono sporchi di materiali come oli da cucina, acetone, alcool, benzina, cherosene, smacchiatori, trementina, cera o smacchiatori devono essere lavati in acqua calda con più quantità di detergente prima di essere asciugati con l'asciugatrice.
- Se vengono utilizzati prodotti chimici per la pulizia, l'asciugatrice non deve essere messa in funzione.

- La schiuma di gomma (schiuma di lattice), le cuffiette per la doccia, i tessuti resistenti all'acqua, i materiali e i vestiti supportati dalla gomma, i cuscini con imbottiture in schiuma di gomma non devono essere asciugati in una macchina asciugatrice.
- Gli articoli con spray per capelli, residui di prodotti per capelli o materiali simili non devono essere asciugati in una macchina asciugatrice.
- Svuota le tasche dei vestiti e rimuovi oggetti come fiammiferi e accendini.
- Se non è possibile togliere rapidamente tutti gli articoli e non è possibile collocarli in un luogo dove è possibile dissipare il calore, non fermare l'asciugatrice prima che il ciclo di asciugatura sia completato.
- L'ultima parte del ciclo di asciugatura avviene senza riscaldamento (ciclo di raffreddamento) al fine di garantire che gli articoli vengano tenuti a una temperatura che non li danneggi.
- Gli ammorbidenti per il bucato o prodotti simili devono essere usati in linea con le istruzioni dell'ammorbidente per il bucato.
- Non utilizzare l'asciugatrice senza il filtro in fibra.
- Non permettere l'accumulo di fibre intorno all'asciugatrice.
- Per evitare il ritorno di fiamma del gas nella stanza dagli apparecchi che consumano altri combustibili, compreso il fuoco aperto, è necessario prevedere una ventilazione adeguata (per i modelli con canna fumaria).
- Non utilizzare il prodotto insieme a riscaldatori come stufe a gas e un camino. Ciò potrebbe causare l'incendio della canna fumaria. (per i modelli con canna fumaria)
- Non appoggiarsi o sedersi sull'oblò di caricamento quando è aperto, il prodotto potrebbe ribaltarsi.
- Non salire sul prodotto.
- Non mettere una sorgente di fiamma (candele, sigarette, ecc.) sul prodotto o nelle immediate vicinanze. Non tenere materiali infiammabili/esplosivi.
- Non toccare il tamburo mentre gira.

- La parete posteriore del prodotto sarà calda durante il funzionamento. Non toccare il lato posteriore del prodotto durante l'asciugatura o dopo che il processo di asciugatura è stato completato. (Per i modelli con riscaldamento)
- Non toccare la superficie interna del tamburo in fase di aggiunta o estrazione degli indumenti mentre un programma è in fase di esecuzione. La superficie del tamburo è calda.
- Non premere i pulsanti con oggetti appuntiti come ad esempio: forchette, coltelli, unghie, ecc.
- Non utilizzare il prodotto se è difettoso o danneggiato. Scollegare il prodotto (o spegnere il fusibile collegato) e contattare il servizio autorizzato.
- Scollegare il prodotto se non viene usato.



## **1.7 Sicurezza nella manutenzione e nella pulizia**

- Non lavare il prodotto spruzzando o versandoci acqua sopra. Non usare un pulitore a pressione, un pulitore a vapore, un tubo o una pistola a pressione per pulire il prodotto.
- Non utilizzare utensili affilati o abrasivi per pulire il prodotto.
- Non usare materiali come detersivi domestici, saponi, detersivi, gas, benzina, alcool, cera, ecc. per pulire il prodotto.
- Il filtro in fibra deve essere pulito a intervalli regolari. Dopo ogni ciclo di asciugatura, pulire il filtro in fibra e la superficie interna dell'oblò di caricamento.
- Pulire l'accumulo di fibre sulle alette dell'evaporatore dietro il cassetto del filtro con un aspirapolvere. Si può pulire a mano, purché si indossino guanti protettivi. Non cercare di pulire a mani nude. Le alette dell'evaporatore possono danneggiare le mani. (Per i prodotti con pompa di calore)

- A causa del pericolo di incendio e di esplosione, non utilizzare soluzioni, materiali di pulizia, lana d'acciaio o materiali e strumenti simili per pulire i sensori.
- Pulire la canna fumaria. (per i modelli con canna fumaria)
- Non bere acqua condensata.



## **1.8 Sicurezza dell'illuminazione**

- Contattare un servizio autorizzato quando è necessario sostituire il LED/la lampadina utilizzati per l'illuminazione (per i prodotti con illuminazione).

## 2 Istruzioni per l'ambiente

### 2.1 Rispetto dei regolamenti WEEE e smaltimento dei rifiuti



Questo prodotto non contiene i materiali pericolosi e proibiti indicati nel "Regolamento sul controllo dei rifiuti di apparecchiature elettriche ed elettroniche" pubblicato dal Ministero dell'ambiente e dell'urbanizzazione della Repubblica di Turchia. Il prodotto è conforme alle normative WEEE. Questo prodotto è stato fabbricato con componenti e materiali di alta qualità riciclabili e riutilizzabili. Non è quindi necessario smaltire questo prodotto con altri rifiuti domestici al termine del suo ciclo di vita. Portarlo presso un punto di raccolta per apparecchiature elettriche ed elettroniche. Sarà possibile informarsi in merito a questi punti di raccolta presso la propria amministrazione locale. Sarà possibile contribuire alla protezione dell'ambiente e delle risorse naturali consegnando i prodotti usati per il riciclaggio.



Anche l'R290 è un refrigerante infiammabile. Accertarsi quindi che il sistema e i tubi non vengano danneggiati in fase di funzionamento e di trasporto.  
Tenere il prodotto lontano da fonti di calore, altrimenti potrebbe prendere fuoco se danneggiato.  
Non smaltire il prodotto gettandolo nel fuoco.

### 2.2 Informazioni sull'imballaggio

L'imballaggio del prodotto è realizzato con materiali riciclabili, in conformità con la legislazione nazionale. Non smaltire i rifiuti di imballaggio con i rifiuti domestici o altri rifiuti, smaltirli nelle aree di raccolta degli imballaggi specificate dalle autorità locali.

### 2.3 Conformità alle norme e informazioni sui test / Dichiarazione di conformità ONU



Le fasi di sviluppo, produzione e vendita di questo prodotto vengono condotte in conformità con le regole di sicurezza specificate in tutte le relative istruzioni dell'Unione Europea.

## 3 La vostra asciugatrice

### 3.1 Specifiche tecniche

IT

Altezza (regolabile)	84,6 cm / 86,6 cm*
Larghezza	59,8 cm
Profondità	60,7 cm
Capacità (max.)	10 kg**
Peso netto ( $\pm$ %10)	44 kg
Tensione	Vedere etichetta tipo***
Ingresso alimentazione nominale	
Codice modello	

\* Altezza minima: Altezza con il supporto regolabile chiuso.

Altezza massima: Altezza con il supporto regolabile aperto alla massima altezza.

\*\* Peso del bucato asciutto prima del lavaggio.

\*\*\* La targhetta dei dati si trova sotto lo sportello dell'asciugatrice.



Al fine di migliorare la qualità dell'asciugatrice, le specifiche tecniche possono essere modificate senza preavviso.

Le figure in questo manuale sono schematiche e potrebbero non corrispondere esattamente al prodotto.

I valori forniti con l'asciugatrice o i documenti di accompagnamento sono letture di laboratorio secondo le rispettive norme. Questi valori possono differire a seconda dell'uso e delle condizioni ambientali.

## 3.2 La tua asciugatrice

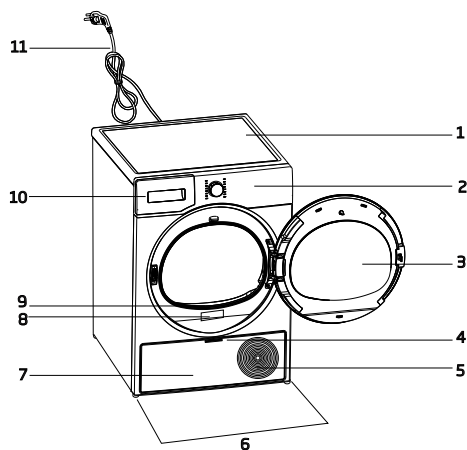

1. Pannello superiore
2. Pannello di controllo
3. Porta di carico
4. Apertura sportello zoccolo
5. Griglie di ventilazione
6. Piedini regolabili
7. Sportello filtro zoccolo
8. Etichetta tipo
9. Filtro lanugine
10. Cassetto del serbatoio dell'acqua
11. Cavo di alimentazione

## 3.3 Informazioni sull'imballaggio

	1. Tubo di scarico acqua *		6. Contenitore di riempimento dell'acqua*
	2. Spugna di ricambio cassetto filtro*		7. Acqua pura*
	3. Manuale dell'Utente		8. Gruppo capsule fragranza*
	4. Cestello di asciugatura*		9. Spazzola*
	5. Manuale dell'utente del cestello di asciugatura*		10. Filtro stoffa*

\*Può essere fornito in dotazione con la macchina, a seconda del modello.

## 4 Installazione



Leggere come prima cosa le "Istruzioni di sicurezza"!

Prima di consultare il servizio autorizzato più vicino per l'installazione dell'asciugatrice, vedere le informazioni nel manuale d'uso e assicurarsi che le utenze elettriche e dell'acqua siano conformi alle richieste. In caso contrario contattare un elettricista e un idraulico per rendere questi servizi conformi ai requisiti.



È responsabilità del cliente preparare il luogo in cui l'asciugatrice deve essere collocata e anche l'installazione dell'alimentazione e delle acque di scarico.



Controllare che non ci siano danni sull'asciugatrice prima di installarla. Se l'asciugatrice è danneggiata, non farla installare. I prodotti danneggiati causano un rischio per la sicurezza dell'utente. Attendere 12 ore prima di mettere in funzione l'asciugatrice.

### AVVISO

Il prodotto include un agente refrigerante. Se il prodotto viene utilizzato subito dopo il suo trasporto, potrebbe danneggiarsi. Dopo ogni spostamento, il prodotto deve essere lasciato riposare per 12 ore.

### 4.1 Corretto posizionamento per l'installazione

- Installare l'asciugatrice su una superficie piana e stabile.
- L'asciugatrice è pesante. Non spostarla da soli.
- Far funzionare l'asciugatrice in un ambiente privo di polvere con una buona ventilazione.
- Lo spazio tra l'asciugatrice e il pavimento non deve essere ridotto da materiali quali ad esempio tappeti, pezzi di legno e fasce.
- Non bloccare le griglie di ventilazione dell'asciugatrice.

- Non ci devono essere porte che possono essere bloccate, porte scorrevoli o porte incernierate vicino all'ambiente di installazione dell'asciugatrice che possono bloccare l'apertura dell'oblò di caricamento.
- Una volta che l'asciugatrice è installata, le connessioni devono rimanere stabili. Dopo aver posizionato l'asciugatrice, assicurarsi che la parete posteriore non entri in contatto con alcuna estrusione (un rubinetto dell'acqua, una presa elettrica, ecc.).
- Posizionare l'asciugatrice con almeno 1 cm di spazio tra il prodotto e i bordi dei mobili.
- L'asciugatrice è adatta ad essere utilizzato tra +5°C e +35°C. Se utilizzata al di fuori di questo range di temperatura, il suo funzionamento potrebbe essere compromesso e danneggiato.
- L'asciugatrice non deve essere posizionata con il lato posteriore contro una parete.



Non appoggiare l'asciugatrice sul suo cavo di alimentazione.

**\* Ignorare il seguente avviso se il sistema del proprio prodotto non contiene R290**



L'asciugatrice contiene il refrigerante R290.\*  
R290 è un refrigerante ecologico, ma infiammabile.\*  
Assicurarsi che l'ingresso dell'aria dell'asciugatrice sia aperto e ben ventilato.\*  
Tenere lontane dall'asciugatrice potenziali fonti di fiamma viva.\*



## 4.2 Rimozione del gruppo di sicurezza usato per la spedizione del prodotto

### AVVISO

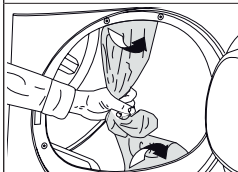

Togliere il gruppo di sicurezza usato per la spedizione del prodotto prima di iniziare a usare il prodotto.

### AVVISO

Non lasciare un accessorio o qualsiasi parte del gruppo di sicurezza usato per la spedizione del prodotto all'interno del tamburo.

## 4.3 Collegamento tubo di scarico dell'acqua sui prodotti con funzione vapore

Invece di scaricare periodicamente l'acqua accumulata nel serbatoio dell'acqua, è possibile scaricare tramite il tubo di scarico dell'acqua fornito con l'asciugatrice.

### NOTICE

Seguire lo schema seguente per collegare lo scarico dell'acqua se l'asciugatrice è dotata della funzione vapore.

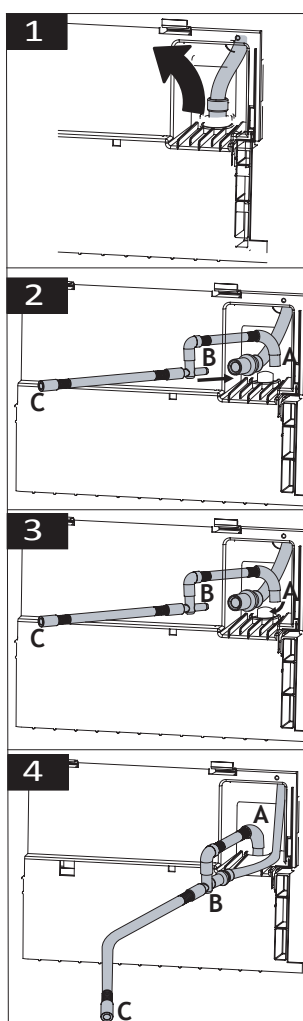

- 1 Rimuovere il tubo flessibile dietro l'asciugatrice tirandolo manualmente da dove è attaccato. Non usare un attrezzo per rimuovere il tubo
- 2 Installare l'estremità B del tubo di scarico dell'acqua fornito con l'elettrodomestico all'estremità del tubo rimosso dall'elettrodomestico.

3 Installare l'estremità A del tubo di scarico dell'acqua fornito con l'elettrodomestico, da dove è stato rimosso il tubo sull'asciugatrice.

4 Fissare l'estremità C del tubo di scarico dell'acqua allo scarico dell'acqua o direttamente al lavandino.

<b>AVVISO</b>	<p>Il tubo di scarico dell'acqua deve essere fissato a un'altezza massima di 80 cm.</p> <p>Assicurarsi che il tubo di scarico dell'acqua non sia attorcigliato, schiacciato o premuto tra lo scarico e l'asciugatrice.</p>
	<p>Il tubo deve essere collegato per non essere scollegato dalla sua posizione. L'acqua fuoriuscita può causare danni.</p> <p>Non allungare il tubo di scarico dell'acqua.</p> <p>Controllare se l'acqua scorre con un flusso adeguato. La linea di scarico non deve essere chiusa o intasata.</p>

	<p>Se l'accessorio viene fornito in dotazione con un pack di accessori, invitiamo a consultare le istruzioni dettagliate.</p>
----------------------------------------------------------------------------------	-------------------------------------------------------------------------------------------------------------------------------

#### 4.4 Regolazione dei supporti



	<p>Fino a quando l'asciugatrice non sta in piedi in modo piano e robusto, regolare i supporti girandoli a destra e a sinistra.</p>
-----------------------------------------------------------------------------------	------------------------------------------------------------------------------------------------------------------------------------

#### 4.5 Spostamento dell'asciugatrice

- Scaricare completamente l'acqua nell'asciugatrice.
- Se il prodotto è collegato tramite scarico diretto, togliere i collegamenti del tubo.

	<p>Si consiglia di spostare l'asciugatrice in posizione verticale. Altrimenti, inclinarlo verso il lato destro visto dal davanti e spostare l'asciugatrice. Attendere 12 ore prima di mettere in funzione l'asciugatrice.</p>
------------------------------------------------------------------------------------	-------------------------------------------------------------------------------------------------------------------------------------------------------------------------------------------------------------------------------

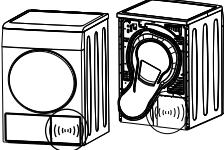
#### 4.6 Attenzione al rumore

	
	<p>Durante il funzionamento del prodotto, il compressore può emettere rumori metallici di tanto in tanto, non si tratta di un'anomalia di funzionamento.</p>
	<p>Quando il prodotto è in funzione, l'acqua accumulata viene pompata nel serbatoio dell'acqua. È normale sentire dei suoni di pompaggio dall'apparecchio durante questa operazione.</p>

#### 4.7 Sostituzione della lampadina

Se l'asciugatrice ha la lampada di illuminazione del tamburo;

Consultare il servizio autorizzato per sostituire la lampadina/LED utilizzata nell'illuminazione dell'asciugatrice. La lampadina di questo prodotto non è adatta all'illuminazione domestica. L'uso previsto di questa lampada è quello di garantire il caricamento sicuro del bucato nell'asciugatrice. Le lampade utilizzate in questo apparecchio sono resistenti a condizioni fisiche pesanti come ad esempio temperature superiori a 50°C.

## 5 Preparazione



Leggere come prima cosa le "Istruzioni di sicurezza"!

### 5.1 Bucato adatto per l'asciugatura in asciugatrice

#### AVVISO

Il bucato non sicuro per l'asciugatrice può danneggiare l'apparecchio e il bucato stesso durante l'asciugatura. Attenersi alle istruzioni sulle etichette del bucato da asciugare. Asciugare solo il bucato con la scritta "dry machine safe - sicuro in asciugatrice" sulle etichette.

Adatto all'asciugatrice	Adatto all'asciugatrice Bassa temperatura	Adatto all'asciugatrice Temperatura normale	Non adatto all'asciugatrice

### 5.2 Bucato non adatto all'asciugatura in asciugatrice

#### AVVISO

Gli indumenti intimi con supporti metallici non devono essere asciugati in asciugatrice. Se questi supporti metallici si allentano e si strappano dall'indumento, si può danneggiare la macchina. I tessuti delicati da ricamo, gli indumenti di cotone e seta, gli indumenti fabbricati con tessuti delicati e pregiati, gli indumenti che non respirano e le tende di tulle non devono essere asciugati in asciugatrice.

## 5.3 Preparare il bucato da asciugare

#### AVVISO

Oggetti quali ad esempio monete, parti metalliche, aghi, chiodi, viti, pietre ecc. possono danneggiare il gruppo di tamburi del prodotto o causare problemi di funzionamento. Controllare quindi tutto il bucato che verrà caricato sul prodotto. Asciugare il bucato con accessori metallici come le cerniere girandole al contrario. Chiudere le cerniere, i ganci e le chiusure, abbottonare i bottoni delle coperture, legare le cinture di tessuto e le cinture del grembiule.

## 5.4 Cosa fare per il risparmio energetico

- Se possibile, usare la massima centrifuga mentre si lava il bucato. Sarà pertanto possibile ridurre il periodo di asciugatura oltre che il consumo di energia. Ordinare il bucato in base al tipo e allo spessore. Asciugare insieme gli stessi tipi di bucato. Per esempio, gli asciugamani da cucina e le tovaglie si asciugano più velocemente degli asciugamani da bagno.
- Seguire le indicazioni del manuale utente per la selezione del programma.
- Durante l'asciugatura non aprire l'oblò di caricamento qualora ciò non sia necessario. Qualora sia necessario aprire l'oblò di caricamento, non tenerlo aperto troppo a lungo.
- Non aggiungere bucato bagnato mentre l'asciugatrice funziona.
- Pulire il filtro in fibra prima e dopo ogni sessione di asciugatura.
- Per i modelli a condensazione, assicuratevi di pulire il condensatore almeno una volta al mese o dopo ogni 30 sessioni di asciugatura.
- Accertarsi che i filtri siano puliti. Rimandiamo alla sezione "Manutenzione e pulizia" per ulteriori dettagli in merito.
- Per i modelli con canna fumaria, seguire le regole di collegamento della canna fumaria specificate nelle guide e pulire la canna fumaria.
- Durante la sessione di asciugatura, ventilare adeguatamente l'ambiente in cui si trova l'asciugatrice.

- Sui modelli con pompa di calore, controllate il condensatore almeno ogni sei mesi e pulitelo se è sporco.
- Se si utilizza un filtro ecologico, non è necessario pulire il filtro dopo ogni ciclo. Quando l'icona dell'ambiente è accesa sullo schermo, cambiare il panno del filtro.

## 5.5 Capacità di carico corretta

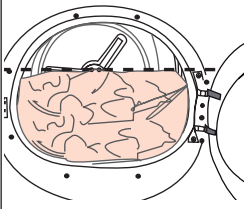
AVVISO	
	<p>Se il bucato all'interno della macchina supera la capacità di carico massima, potrebbe non funzionare come previsto e potrebbe causare danni materiali o danneggiare il prodotto. Per ogni programma, attenersi alla capacità massima di carico.</p>

I pesi che seguono sono forniti a titolo esemplificativo.

Bucato	Peso indicativo (g)*	Bucato	Peso indicativo (g)*
Biancheria da letto in cotone (matrimoniale)	1500	Abito in cotone	500
Biancheria da letto (formato singolo)	1000	Abito	350
Lenzuolo da letto (matrimoniale)	500	Tessuto jeans	700
Lenzuolo da letto (singolo)	350	Fazzoletto (10 pezzi)	100
Tovaglia grande	700	Maglietta	125
Tovaglia piccola	250	Camicetta	150
Tovagliolo da tè	100	Camicia di cotone	300
Asciugamano da bagno	700	Camicie	200
Asciugamano	350		

\*Peso del bucato asciutto prima del lavaggio.

# 6 Funzionamento del prodotto

## 6.1 Pannello di controllo

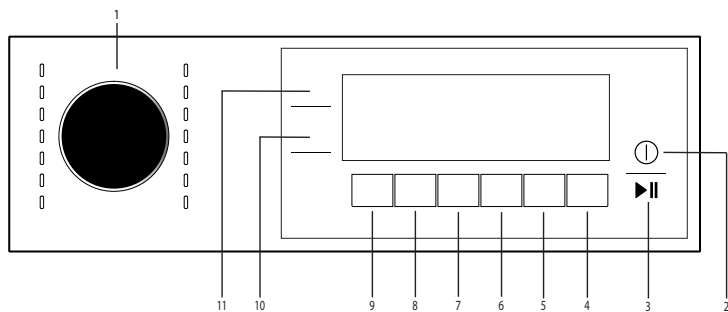

- 1. Pulsante di selezione programma
- 2. Pulsante On / Off
- 3. Pulsante Avvio/Pausa
- 4. Pulsante di selezione dell'ora di fine.
- 5. Pulsante di selezione della prevenzione delle grinze/pieghe.
- 6. Pulsante di selezione del cicalino.
- 7. Programma timer e pulsante di selezione del blocco bambini.
- 8. Pulsante di selezione del programma di vapore.
- 9. Pulsante di selezione bassa temperatura.
- 10. Pulsante luce tamburo.
- 11. Pulsante di selezione livello di asciugatura

## 6.2 Simboli

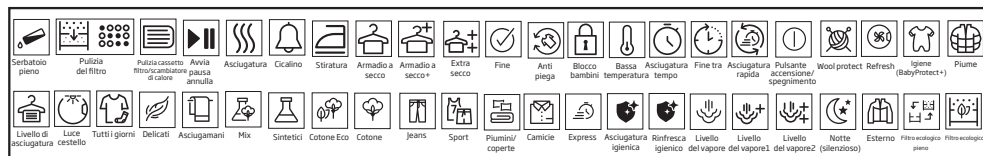

## 6.3 Preparazione dell'asciugatrice

- Collegare l'asciugatrice
- Aprire l'oblò di caricamento.
- Mettere il bucato nell'asciugatrice senza esagerare a livello di quantità.
- Premere e chiudere l'oblò di caricamento.

- Quando si seleziona il programma desiderato utilizzando il pulsante di selezione Acceso/Spento/Programma, la macchina si accenderà.

### AVVISO

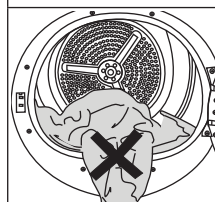

Verificare che non vi sia bucato impigliato nell'oblò. Non chiudere l'oblò di caricamento con forza.







Selezionare un programma usando il pulsante di selezione Acceso/Spento/Programma non significa che il programma è stato avviato. Per avviare il programma, premere il pulsante Start/Stand-by.

## 6.4 Selezione programma e tabella di consumo

IT					
Tabella dei cicli funzionanti a vapore					
Programmi	Descrizione del programma	Capacità (kg)	Velocità centrifuga della lavatrice (rpm)	Tempo di asciugatura (minuti)	Tempo di asciugatura a vapore
Camicie	È un ciclo volto a ridurre il livello di grinze su camicie e magliette, utilizzando la funzione vapore. Questo ciclo solitamente elimina la necessità di stirare le camicie in stile casual dopo l'asciugatura. A seconda della consistenza e dello spessore del prodotto da asciugare, la percentuale di riduzione delle grinze può variare. Raccomandiamo di usare questo ciclo combinando gli stessi tipi di tessuti.	1,5 (6 pezzi)	800	-	90
		1 (3 pezzi)	800	-	70
		0,3 (1 pezzi)	800	-	50
Steam Refresh	Rinfresca i capi con la funzione vapore e rimuove gli odori indesiderati. Usare solo con capi asciutti.	1,5 (6 pezzi)	-	-	35
		1 (3 pezzi)	-	-	31
		0,3 (1 pezzi)	-	-	23
Mix	Usare questo programma per asciugare sia tessuti sintetici che non stengono che in cotone. Questo programma è adatto a capi sportivi e da fitness.	4	1000	115	120
Jeans	Con questo programma si possono asciugare pantaloni, gonne, camicie o giacche in tessuto denim.	4	1200	130	135
Cotone	Con questo ciclo si possono asciugare i tessuti di cotone resistenti al calore. Si sceglie un'impostazione di asciugatura adeguata allo spessore del bucato da asciugare e al livello di asciugatura desiderato.	10	1000	250	255
Cotone Eco	I tessuti di cotone a strato singolo, casual, vengono asciugati nel modo più economico possibile.	10	1000	239	244
Sintetici	Con questo ciclo si possono asciugare tutti i tessuti sintetici. Selezionare un'impostazione di asciugatura adeguata al livello di asciugatura desiderato.	4	800	70	75

Tabella dei cicli non funzionanti a vapore

Cotone pronto da stirare	I tessuti di cotone a strato singolo e casual asciugati un po' umidi, in modo che siano pronti per la stiratura.	10	1000	165	-
Rapido	Utilizzare questo programma per ottenere 2 magliette pronte per essere stirate	0,5	1200	30	-
Lana	Usare questo programma per asciugare indumenti in lana, quali ad esempio felpe, lavati secondo le istruzioni. Consigliamo di rimuovere gli indumenti al termine del programma	1,5	600	148	-
Silent	In questo programma, il livello di rumore emesso verrà ridotto al minimo. Con questo programma è possibile asciugare in modo silenzioso capi in cotone o in tessuti sintetici misti.	10	1000	240	-
Piumoni	È possibile asciugare tessuti imbottiti di piume o fibre recanti sull'etichetta la dicitura asciugabile in asciugatrice come un unico pezzo di bucato. È possibile asciugare piumoni king size, cuscini o cappotti come un unico pezzo di bucato. Asciugare tessuti quali giacche e cappotti rivoltati.	-	800	165	-
Programmi a tempo	Sarà possibile selezionare i programmi a tempo fra 10 e 160 minuti fino a raggiungere il livello di asciugatura desiderato a bassa temperatura. In questo programma, il funzionamento dell'asciugatrice dura per il tempo impostato a prescindere dal livello di asciugatura del bucato.	-	-	-	-
Refresh 	È possibile usare questo programma per i vestiti asciutti e il bucato a cui si vuole assicurare l'igiene senza doverli lavare. Permette un'elevata igiene ai tessuti asciutti grazie all'effetto del calore.	1,5	-	120	-
Asciugatura 	È il programma che permette di asciugare i prodotti lavati cui assicurare un'igiene extra (vestiti per bambini, biancheria intima, asciugamani, ecc.). Assicura un'elevata igiene ai propri tessuti grazie all'effetto del calore.	5	800	200	-

Valori consumo elettricità				
Programmi	Capacità (kg)	Velocità centrifuga della lavatrice (rpm)	Quantità approssimativa di umidità rimanente	Valore consumo elettricità kWh
Cotone Eco**	10	1000	60%	2,45
Cotone pronto da stirare	10	1000	60%	2,20
Capi sintetici pronti da indossare	4	800	40%	0,70
	Il "programma Cotone Eco" utilizzato a pieno carico e a carico parziale è il programma di asciugatura standard cui si riferiscono le informazioni riportate sull'etichetta e sulla scheda, adatto per asciugare la normale biancheria di cotone bagnato, ed è il programma più efficiente in termini di consumo energetico per il cotone.			
	"Se si asciuga regolarmente il carico massimo di 10Kg del programma Cotone, si consiglia di collegare il tubo di scarico per evitare che l'asciugatrice si fermi a metà ciclo per svuotare il serbatoio" (cfr. paragrafo "Collegamento allo scarico")."			
*La capacità del ciclo "Ready to Wear" (Pronto per l'uso) di rendere le camicie 100% cotone, 100% poliestere, 100% viscosa e %56 cotone - 44% poliestere indossabili (effetto antigrinza) è stata approvata dall'Istituto indipendente di test tessili in Europa. Il colletto, i polsini della camicia o le maniche possono essere stirati, se lo si desidera.				

\*\* : Programma standard dell'etichetta energetica EN 61121. I valori nella tabella sono determinati secondo lo standard EN 61121. I valori di consumo possono variare da quelli valutati nel grafico a seconda del tipo di bucato, della velocità di torcitura, delle condizioni ambientali e dei livelli di tensione.



## 6.5 Funzioni ausiliarie

### Tipo di asciugatura

Il pulsante tipo di asciugatura è usato per selezionare la tipologia di asciugatura desiderata. La durata del programma può variare a seconda della selezione.





	Sarà possibile attivare questa funzione solo prima dell'avvio del programma.
----------------------------------------------------------------------------------	------------------------------------------------------------------------------

### Avviso acustico

L'asciugatrice emette un segnale acustico quando il programma è completato. Premere il pulsante "Avviso acustico" se non si desidera un avviso acustico. Quando si preme il pulsante di avviso acustico, la luce si spegne e non suona al termine del programma.

	Sarà possibile selezionare questa funzione prima o dopo l'avvio del programma.
-----------------------------------------------------------------------------------	--------------------------------------------------------------------------------

### LIVELLI DI ASCIUGATURA

 Asciugatura ferro da stiro	Puoi asciugare la biancheria di cotone da stirare con questo programma in modo che sia leggermente umida per facilitare l'operazione di stiratura. (Camicia, maglietta, tovaglia, ecc.)
 Asciugatura armadio	Asciuga i tessuti di cotone mono-strato e casual nel modo più economico.
 Asciugatura armadio+	Puoi usare questo programma per asciugare meglio la biancheria spessa, come pantaloni e tute da ginnastica. Puoi mettere la biancheria asciutta che non richiede stiratura direttamente nell'armadio.
 Asciugatura extra	Con questo programma è possibile asciugare la biancheria in cotone spesso, come asciugamani, accappatoi, ecc.

### Antipièga

È possibile attivare e disattivare la funzione di antipièga premendo il pulsante dedicato. Se non si toglie il bucato immediatamente dopo il completamento del programma, si potrà usare la funzione di antipièga per evitare che il bucato si raggrinzisca.

### Bassa temperatura

Sarà possibile attivare questa funzione solo prima dell'avvio del programma. Questa funzione può essere attivata se si desidera asciugare il bucato ad una temperatura inferiore. La durata del programma sarà più lunga dopo la sua attivazione.

### Fine Programmata

Sarà possibile ritardare la durata di fine del programma fino a un massimo di 24 ore grazie alla funzione durata fine.

1. Aprire l'oblò a mettere il bucato all'interno.
2. Selezionare il programma di asciugatura.
3. Premere il pulsante End Time (Tempo di fine) e impostare il tempo di partenza ritardata desiderato. Il LED del tempo finale si accende. (Quando il pulsante viene premuto e tenuto premuto, il tempo di fine procede senza interruzioni).
4. Premere il pulsante Start / Stand-by. Inizia il conteggio alla rovescia del tempo di fine. Il simbolo ":" nella parte centrale del tempo di ritardo visualizzato lampeggia.

	Sarà possibile aggiungere o togliere il bucato entro il tempo di fine. Il tempo visualizzato è la somma del tempo di asciugatura normale e del tempo di fine. Il LED tempo di fine si spegne al termine del conto alla rovescia, l'asciugatura inizia e il LED di asciugatura si accende.
-------------------------------------------------------------------------------------	-------------------------------------------------------------------------------------------------------------------------------------------------------------------------------------------------------------------------------------------------------------------------------------------

## Modifica del tempo di fine

Per modificare la durata durante il conto alla rovescia:

Attivare il pulsante Acceso/Spento/Programma e annullare il programma. Selezionare il programma desiderato e ripetere il processo di selezione dell'End Time (Tempo di fine).

Disattivare la funzione di end time (tempo di fine)

Per annullare il conto alla rovescia del tempo di fine e avviare immediatamente il programma:

Attivare il pulsante Acceso/Spento/Programma e annullare il programma. Selezionare il programma desiderato e premere il pulsante Start/Pausa.

## Luce del cestello.

Premendo questo pulsante è possibile accendere e spegnere la luce del cestello. La luce si accende quando si preme il pulsante e si spegne dopo un certo tempo.

## 6.6 Spie luminose di avvertenza



Le spie di avvertenza possono variare a seconda del modello di asciugatrice che si possiede.

## Pulizia del filtro

Al termine del programma la spia per la pulizia del filtro si accende.

## Serbatoio dell'acqua

Se il serbatoio dell'acqua si riempie mentre il programma continua, la spia di avvertenza inizia a lampeggiare e l'apparecchiatura passa in modalità stand-by. In questo caso, svuotare il serbatoio dell'acqua e avviare il programma premendo il pulsante Start / Stand-by. La spia di avvertenza si spegne e il programma riprende.

## Pulizia del cassetto filtro/scambiatore di calore

Il simbolo di avvertenza lampeggia a intervalli periodici a ricordare che il cassetto filtro deve essere pulito.

## 6.7 Avvio del programma

Premere il pulsante Start/Stand-by per avviare il programma.

Le spie Start/Stand-by e Drying (Asciugatura) si illuminano a indicare che il programma è iniziato.

## 6.8 Blocco bambini

L'asciugatrice è dotata di un blocco bambini che impedisce l'interruzione del flusso programma quando vengono premuti dei pulsanti in fase di funzionamento. Quando il blocco bambini è attivato, tutti i pulsanti del pannello tranne il pulsante On/Off/Selezione programma sono disattivati.

Premere il pulsante Avviso Acustico per 3 secondi per attivare il blocco bambini.

Il blocco bambini deve essere disattivato per poter avviare un nuovo programma dopo che il programma attuale finisce o per poter interferire col programma. Per disattivare il blocco bambini, tenere premuti gli stessi tasti per 3 secondi.



Quando il blocco bambini viene attivato, la spia di avvertenza del blocco bambini sullo schermo si accende.

Quando il Blocco Bambini è attivato:

mentre l'asciugatrice è in funzione oppure in modalità stand-by, i simboli indicatori non cambiano se viene modificata la posizione del pulsante di selezione programma.



Quando l'asciugatrice è in funzione e il blocco bambini è attivo, se si gira il pulsante di selezione del programma, si sente un doppio bip. Se il blocco bambini viene disattivato prima che il pulsante di selezione del programma venga riportato nella sua posizione originale, il programma verrà terminato poiché il pulsante di selezione del programma è spostato.

## 6.9 Modifica del programma dopo che è stato avviato

Dopo che l'asciugatrice inizia a funzionare, è possibile modificare il programma selezionato per l'asciugatura del bucato con un programma diverso.

- Per esempio, attivare il pulsante Acceso/Spento/Programma per selezionare il programma Extra Dry (Extra asciutto) invece di Ironing Dryness (Asciugatura con stiratura).
- Premere il pulsante Start/Stand-by per avviare il programma.

### Aggiungere e togliere indumenti durante la fase di stand-by.

Per aggiungere o rimuovere indumenti in asciugatrice/dall'asciugatrice dopo che è iniziato il programma di asciugatura:

- Premere il pulsante Start/Stand-by per mettere l'asciugatrice in modalità Stand-by. La fase di asciugatura si interrompe.
- Aprire l'oblò di caricamento mentre ci si trova in stato Stand-by, quindi chiudere l'oblò dopo aver tolto o aggiunto bucato.
- Premere il pulsante Start/Stand-by per avviare il programma.

	<p>L'aggiunta di bucato dopo l'inizio della fase di asciugatura potrebbe causare il mescolamento del bucato asciutto all'interno dell'asciugatrice col bucato umido e lasciare quindi tutto il bucato leggermente umido al termine della funzione.</p> <p>L'aggiunta o la rimozione di bucato in fase di asciugatura può essere ripetuta tutte le volte necessarie, a seconda delle proprie preferenze. Questa operazione interrompe tuttavia in modo continuo l'operazione di asciugatura aumentando così la durata del programma e il consumo di energia. Consigliamo quindi di aggiungere il bucato prima dell'inizio del programma.</p> <p>Qualora venga selezionato un nuovo programma ruotando il pulsante di selezione del programma mentre l'asciugatrice è in modalità stand-by, il programma in corso si interrompe.</p>
-----------------------------------------------------------------------------------	------------------------------------------------------------------------------------------------------------------------------------------------------------------------------------------------------------------------------------------------------------------------------------------------------------------------------------------------------------------------------------------------------------------------------------------------------------------------------------------------------------------------------------------------------------------------------------------------------------------------------------------------------------------------------------------------------------------------------------------------------------------------------------------------------------------------------------

	<p>Non toccare la superficie interna del tamburo in fase di aggiunta o estrazione degli indumenti mentre un programma è in fase di esecuzione. La superficie del tamburo è calda.</p>
------------------------------------------------------------------------------------	---------------------------------------------------------------------------------------------------------------------------------------------------------------------------------------

## 6.10 Annullamento del programma

Per annullare il programma e concludere l'operazione di asciugatura per qualsiasi motivo dopo che l'asciugatrice ha iniziato a funzionare, ruotare il pulsante di selezione Acceso/Spento/Programma e il programma verrà annullato.

	<p>L'interno dell'asciugatrice è molto caldo quando viene annullato il programma in fase di funzionamento, quindi avviare il programma "Refresh" per consentirne il raffreddamento.</p>
-----------------------------------------------------------------------------------	-----------------------------------------------------------------------------------------------------------------------------------------------------------------------------------------

## 6.11 Fine del programma

Quando il programma termina, si accendono i LED di End/Wrinkle Prevention (Fine/Prevenzione Pieghe) e il Fibre Filter Cleaning Warning (avviso di pulizia del filtro fibre) sull'indicatore di follow-up del programma. Sarà possibile aprire l'oblò di caricamento e l'asciugatrice sarà pronta per un altro caricamento.

Portare il pulsante di selezione Acceso/Spento/Programma in posizione Acceso/Spento per spegnere l'asciugatrice.

	<p>Se il bucato non viene tolto dopo il completamento del programma, e se la funzione di prevenzione pieghe è attiva, quest'ultima funziona per 2 ore al fine di evitare che il bucato all'interno dell'apparecchiatura si raggrinzisca. Il programma muove il bucato a intervalli di 10 minuti per evitare la formazione di pieghe.</p>
-----------------------------------------------------------------------------------	------------------------------------------------------------------------------------------------------------------------------------------------------------------------------------------------------------------------------------------------------------------------------------------------------------------------------------------

## 6.12 Descrizione generale dei programmi con vapore

### Cicli di vapore

È possibile utilizzare la funzione vapore nei cicli contrassegnati da una linea blu nel pannello della macchina. È necessario utilizzare l'asciugatrice raggruppando i vestiti in base al loro tipo e spessore, quando si utilizza un ciclo con funzione vapore attiva. Non asciugare lana, pelle o vestiti che contengono parti metalliche con questo ciclo. Durante la generazione di vapore nei cicli a vapore può essere generato un rumore extra. A seconda del tipo, della quantità di biancheria e del ciclo selezionato, il risultato dei processi di rimozione delle grinze e degli odori può variare. Al termine dei cicli di vapore, il bucato deve essere immediatamente estratto dalla macchina e appeso su una gruccia.

### Preparazione della macchina

Il serbatoio del vapore deve essere riempito prima dell'uso iniziale dei cicli a vapore. Pertanto, quando si utilizza la macchina per la prima volta, è necessario asciugare il bucato utilizzando un ciclo con funzione vapore o un ciclo con funzione vapore inattiva.

### Come attivare il ciclo a vapore:

Quando si accende la macchina e si ruota la manopola dei cicli sui cicli "Ready to Wear" (Pronto per l'uso) o "Steam Refresh" (Rinfresco con vapore), si accende l'indicatore mostrato nell'immagine sottostante.



Questo simbolo indica che è possibile eseguire il ciclo di asciugatura con un carico massimo di 1,5 kg (6 pezzi). Per poter asciugare 1 capo o 3 capi di biancheria, è necessario toccare l'opzione "Steam" (Vapore) sullo schermo per effettuare le regolazioni necessarie nelle impostazioni del livello di carico.



3 pezzi



1 pezzi

Una volta eseguite le regolazioni richieste, si può iniziare il ciclo premendo il pulsante Start/ Hold.

È necessario toccare l'opzione "Steam" (Vapore) sullo schermo, per poter attivare la funzione vapore nei cicli Blend, Jeans, Cotton, Economic Cotton e Synthetic (Misto, Jeans, Cotone, Cotone Economico e Sintetici). Quando si tocca questo pulsante, sarà attivata la funzione vapore, sarà visualizzato il simbolo mostrato sotto e la durata del ciclo cambierà.



È possibile avviare il ciclo premendo il pulsante Start/ Hold quando compare il relativo simbolo e la funzione vapore è attiva.

	Se il serbatoio del vapore è vuoto, l'icona mostrata sotto lampeggerà. È necessario asciugare il bucato in un ciclo con la funzione vapore inattiva per riempire il serbatoio.
--	--------------------------------------------------------------------------------------------------------------------------------------------------------------------------------



## 7 Manutenzione e pulizia



Leggere come prima cosa le "Istruzioni di sicurezza"!

### 7.1 Filtri in fibra (filtri interni ed esterni) / Pulizia della superficie interna dell'oblò di caricamento

I capelli e le fibre che si separano dal bucato durante il processo di asciugatura vengono raccolti dal filtro per le fibre.



Dopo ogni ciclo di asciugatura, pulire il filtro in fibra e la superficie interna dell'oblò di caricamento.

#### AVVISO

L'asciugatrice ha 2 filtri in fibra, uno posto all'interno dell'altro. Non utilizzare il prodotto senza i filtri in fibra.

Per pulire il filtro in fibra:

- Aprire l'oblò di caricamento.
- Tenere la prima parte (filtro interno) del filtro in fibra in due parti e rimuoverlo tirandolo verso l'alto.

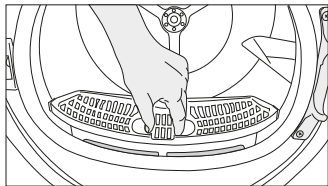

- Rimuovere la seconda parte (filtro esterno) tirandola verso l'alto.

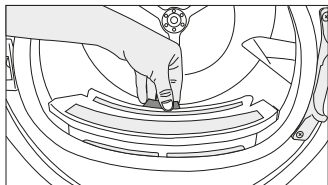

Verificare che capelli, fibre e batuffoli di cotone non cadano nella fessura dove sono installati i filtri.

- Aprire entrambi i filtri di fibre (esterno e interno) e rimuovere le fibre con le mani o con la spazzola del deflettore d'aria. Sarà possibile pulire i capelli nei filtri con un aspirapolvere.

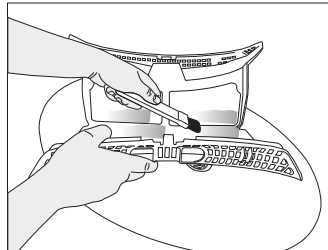
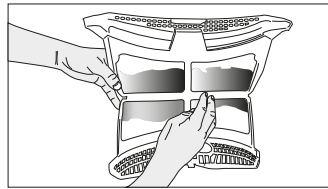
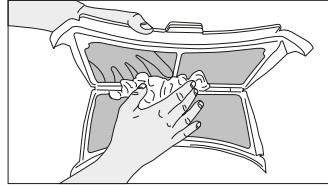

- Pulire entrambi i filtri sotto l'acqua che scorre in senso inverso all'accumulo di fibre o con una spazzola morbida. Asciugare il filtro prima di ricollocarlo in posizione.

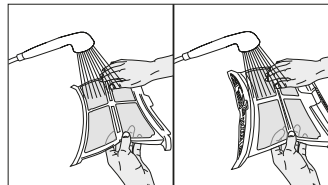

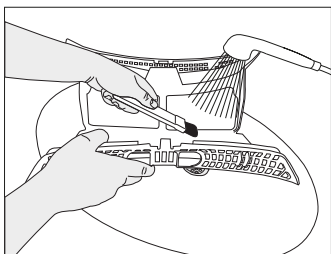

- Inserire i filtri in fibra uno sull'altro e rimetterli in posizione.

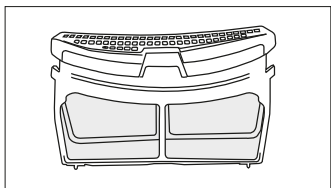

- Pulire la superficie interna dell'oblò di caricamento e la guarnizione con un panno morbido e umido o con la spazzola del deflettore d'aria.

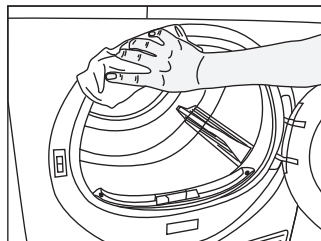
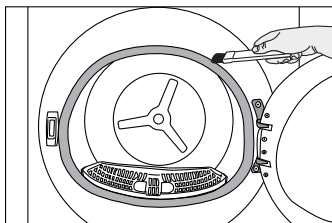
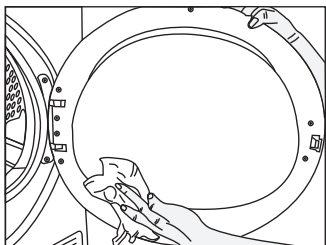

## 7.2 Pulizia del sensore

L'asciugatrice ha dei sensori di umidità che rilevano se il bucato è asciutto.

Per pulire i sensori:

Aprire l'oblò di caricamento dell'asciugatrice.

Se la macchina è calda a causa dell'operazione di asciugatura, attendere che si raffreddi.

Pulire le superfici metalliche del sensore con un panno morbido inumidito con aceto e poi asciugare.



Pulire le superfici metalliche del sensore 4 volte all'anno.  
Non utilizzare strumenti metallici per pulire le superfici metalliche dei sensori.



A causa del pericolo di incendio e di esplosione, non utilizzare soluzioni, materiali di pulizia o strumenti simili per pulire i sensori.

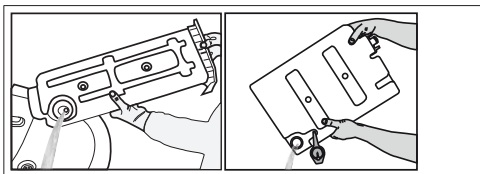
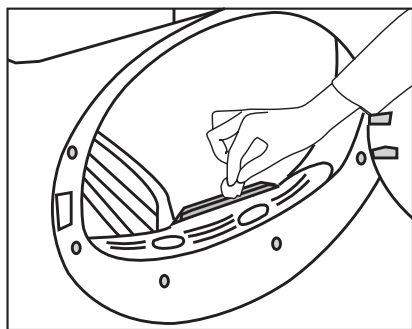

Se si accumulano fibre nell'imbuto del serbatoio dell'acqua, rimuoverle sotto l'acqua corrente. Rimettere in posizione il serbatoio dell'acqua.



Se si utilizza l'opzione di scarico diretto, non è necessario scaricare il serbatoio dell'acqua.

### 7.3 Svuotare il serbatoio dell'acqua

Durante l'asciugatura, l'umidità viene rimossa dal bucato e condensata, poi l'acqua si accumula nel serbatoio dell'acqua. Svuotare il serbatoio dell'acqua dopo ogni sessione di asciugatura.



L'acqua condensata non è acqua potabile!  
Non rimuovere il serbatoio dell'acqua mentre è in corso un programma!

Se non si svuota il serbatoio dell'acqua, durante le successive sessioni di asciugatura la macchina smetterà di funzionare perché il serbatoio dell'acqua è pieno e l'icona di avviso del serbatoio dell'acqua lampeggerà. In questo caso, svuotare il serbatoio dell'acqua e per continuare l'operazione di asciugatura, premere il pulsante Start / Stand-by.

Per scaricare il serbatoio dell'acqua:

Estrarre con attenzione il serbatoio dell'acqua dal suo cassetto.

1. Rimuovere con attenzione il serbatoio dell'acqua nel cassetto o lo zoccolo base.

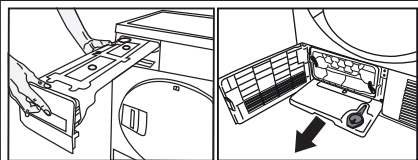

Rimuovere l'acqua nel serbatoio dell'acqua.

### 7.4 Pulizia del condensatore

I capelli e le fibre che non sono raccolti dal filtro a fibre si accumulano sulla superficie metallica del condensatore dietro il deflettore dell'aria. Queste fibre devono essere pulite in modo regolare.

Se l'icona della pulizia del condensatore lampeggia, controllare la superficie metallica. Qualora vi siano delle fibre, invitiamo a eseguire un intervento di pulizia. Deve essere controllato almeno ogni 6 mesi.

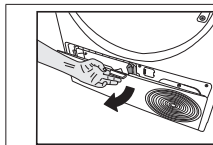

Aprire il pannello delle dita tirando il pulsante.

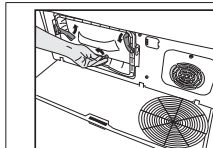

Spostare i fermi per aprire il coperchio del deflettore d'aria.

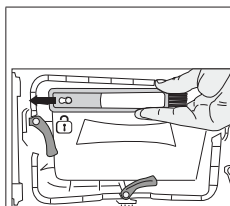

Tirare la spazzola verso sinistra per toglierla. Sarà possibile usare la spazzola di pulizia per pulire il filtro, la superficie metallica di condensazione e le fibre accumulate sulla porta.

**i** La spazzola per la pulizia si trova all'interno della borsa contenente la documentazione. Prendere la spazzola dalla borsa contenente la documentazione e inserirla al suo posto sul deflettore d'aria per riporla.

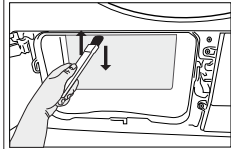
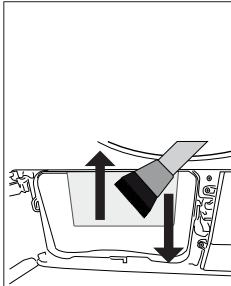

Pulire la fibra sulla superficie metallica del condensatore con un panno umido o la spazzola sul deflettore dell'aria in direzione su - giù. Non pulire con la direzione destra-sinistra perché danneggia le piastre metalliche del condensatore. Sarà possibile usare un aspirapolvere con una spazzola per la pulizia. Se l'aspirapolvere non dispone di una spazzola, sconsigliamo di usarlo per la pulizia del condensatore.

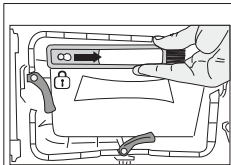

Dopo aver pulito il filtro, lo sportello e il condensatore, trascinare la spazzola verso destra e bloccarla al suo posto.

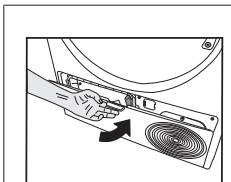

Dopo aver completato il processo di pulizia, rimettere il coperchio del deflettore dell'aria in posizione, spostare i fermi per chiuderlo e chiudere lo zoccolo base.

**i** Si può pulire a mano, purché si indossino guanti protettivi. Non cercare di pulire a mani nude. Le alette del condensatore possono danneggiare le mani. La pulizia da sinistra a destra può danneggiare le alette del condensatore. Questo può portare a problemi di asciugatura.

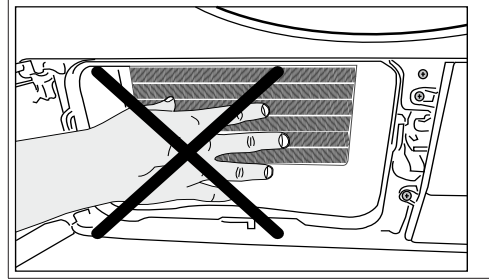

**i** Quando il coperchio del deflettore dell'aria viene rimosso, è normale avere acqua nella sezione di plastica davanti al condensatore.

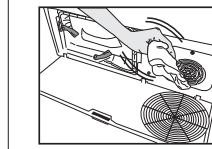

Qualora venga visto un accumulo di fibre sul coprivotola e sulla tavola di fondo, si prega di rimuoverlo con un panno.

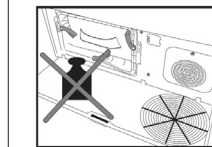

Non avere peso sullo zoccolo base pedana quando è aperto.

**AVVISO** Non usare materiali abrasivi o lana d'acciaio per pulire il tamburo.



## 8 Guida alla risoluzione dei problemi

L'operazione di asciugatura richiede troppo tempo.

I pori del filtro in fibra (filtro interno ed esterno) possono essere ostruiti. >>> Lavare i filtri in fibra con acqua calda e asciugare.

Il lato anteriore del condensatore potrebbe essere intasato. >>> Pulire il lato anteriore del condensatore. Le griglie di ventilazione davanti alla macchina potrebbero essere chiuse. >>> Rimuovere qualsiasi oggetto che blocca l'aria davanti alle griglie di ventilazione.

La ventilazione può essere inadeguata perché l'ambiente in cui è installata la macchina è troppo piccolo. >>> Aprire la porta o le finestre per evitare che la temperatura dell'acqua raggiunga livelli molto elevati. Se c'è un sensore di umidità.

Si potrebbe essere accumulato uno strato di calcare sul sensore dell'umidità. >>> Pulire il sensore dell'umidità.

Potrebbe essere stato caricato troppo bucato. >>> Non sovraccaricare eccessivamente l'asciugatrice.

Il bucato potrebbe non essere stato centrifugato in modo adeguato. >>> Eseguire una torcitura a velocità più elevata sulla lavatrice.

Gli indumenti sono ancora umidi dopo l'operazione di asciugatura.

Potrebbe essere stato usato un programma non adatto al tipo di bucato. >>> Controllare le etichette di manutenzione sui vestiti e selezionare un programma adatto al tipo di vestiti o usare programmi a tempo come extra.

I pori del filtro in fibra (filtro interno ed esterno) possono essere ostruiti. >>> Lavare i filtri con acqua calda e asciugare.

Il lato anteriore del condensatore potrebbe essere intasato. >>> Pulire il lato anteriore del condensatore.

Potrebbe essere stato caricato troppo bucato. >>> Non sovraccaricare eccessivamente l'asciugatrice.

Il bucato potrebbe non essere stato centrifugato in modo adeguato. >>> Eseguire una torcitura a velocità più elevata sulla lavatrice.

L'asciugatrice non si accende oppure non è possibile avviare il programma. L'asciugatrice non funziona dopo essere stata configurata.

L'alimentazione potrebbe essere scollegata. >>> Verificare che il cavo di alimentazione sia collegato.

L'oblò di caricamento potrebbe essere aperto. >>> Controllare che l'oblò di caricamento sia chiuso saldamente.

Potrebbe esserci un programma impostato oppure il pulsante Start / Pausa potrebbe non essere stato premuto. >>> Controllare che il programma sia stato impostato e che non sia in posizione di Pausa.

Il blocco bambini potrebbe essere attivato. >>> Disattivare il blocco bambini.

Il programma si è interrotto prematuramente senza un motivo.

L'oblò di caricamento potrebbe essere chiuso completamente. >>> Controllare che l'oblò di caricamento sia chiuso saldamente.

Ci potrebbe essere un'interruzione dell'alimentazione. >>> Premere il pulsante Start / Pause / Cancel per avviare il programma.

Il serbatoio dell'acqua potrebbe essere pieno. >>> Svuotare del serbatoio dell'acqua.

Gli indumenti si sono sguaiati, induriti o rovinati.

Potrebbe essere stato usato un programma non adatto al tipo di bucato. >>> Controllare le etichette di manutenzione sugli indumenti e selezionare un programma adatto agli indumenti stessi.

Gocciola acqua dall'oblò di caricamento.

Le fibre si potrebbero essere accumulate sui lati interni dell'oblò di caricamento e sulla guarnizione dell'oblò di caricamento. >>> Pulire le superfici interne dell'oblò di caricamento e le superfici dell'oblò di caricamento.

L'oblò di caricamento si apre da solo.

L'oblò di caricamento potrebbe essere chiuso completamente. >>> Spingere l'oblò di caricamento fino a che non si sente un suono di chiusura.

Il simbolo di avvertenza del serbatoio dell'acqua è acceso/lampeggiante.	
Il serbatoio dell'acqua potrebbe essere pieno. >>> Svuotare del serbatoio dell'acqua. Il tubo di carico dell'acqua potrebbe essere caduto. >>> Se il prodotto è collegato direttamente allo scarico dell'acqua di scarico, controllare il tubo flessibile di scarico dell'acqua.	
L'illuminazione all'interno dell'asciugatrice non si accende. (Nei modelli con lampada)	
L'asciugatrice potrebbe non essere stata accesa con il pulsante On/Off. >>> Controllare che l'asciugatrice sia accesa. La lampada potrebbe non funzionare correttamente. >>> Contattare il Servizio Autorizzato per procedere alla sostituzione della lampada.	
L'icona o la luce di prevenzione delle grinze/pieghe è accesa.	
Può essere attivata la modalità Anti-Pieghe che impedisce al bucato nell'asciugatrice di sgualcirsi. >>> Spegnerne l'asciugatrice e togliere il bucato.	
L'icona della pulizia del filtro in fibra è accesa.	
Il filtro in fibra (filtro interno ed esterno) potrebbe essere sporco. >>> Lavare i filtri con acqua calda e asciugare. Sui pori del filtro in fibra si può formare uno strato che porta all'intasamento. >>> Lavare i filtri con acqua calda e asciugare. Può essersi formato uno strato che può causare l'intasamento dei pori dei filtri in fibra (filtri interni ed esterni). <<Lavare e asciugare i filtri con acqua tiepida>>. I filtri in fibra non possono essere inseriti. >>> Inserire i filtri interni ed esterni in posizione. Il tessuto filtrante ecologico potrebbe non essere installato sulla parte in plastica e la parte anteriore del condensatore potrebbe essersi intasata.>>>Installareil filtro ecologico sulla parte in plastica e posizionarlo sull'alloggiamento del filtro. Il filtro ecologico potrebbe non essere stato sostituito anche se il simbolo di avvertenza è illuminato. "Sostituire il proprio filtro"	
Si sente un avvertimento acustico dalla macchina	
I filtri in fibra non possono essere inseriti. >>> Inserire i filtri interni ed esterni in posizione. I filtri della macchina potrebbero non essere stati installati.>>> Installare i filtri in fibra (interni ed esterni) o il filtro ecologico nel loro alloggiamento.	
L'icona di avvertenza del condensatore lampeggia.	
Il lato anteriore del condensatore può essere intasato da fibre. >>> Pulire il lato anteriore del condensatore. I filtri in fibra non possono essere inseriti. >>> Inserire i filtri interni ed esterni in posizione.	
L'illuminazione all'interno dell'asciugatrice si accende. (Nei modelli con lampada)	
Se l'asciugatrice è collegata alla presa di corrente, si preme il pulsante On/Off e lo sportello è aperto; la luce si accende. >>> Scollegare l'asciugatrice o portare il pulsante On/Off in posizione Off.	
L'icona Wi-Fi lampeggia continuamente. (per i modelli confunzioneHomeWhiz)	
>>> Il prodotto potrebbe non essere collegato alla rete wireless. Seguire le istruzioni per connettersi alla rete. Il dispositivo che il prodotto utilizza per connettersi alla rete potrebbe essere difettoso. Eseguire un controllo. Il prodotto potrebbe non connettersi alla rete a causa della vicinanza.	



Qualora il problema persista dopo aver seguito le istruzioni contenute in questa selezione, contattare il proprio fornitore oppure un Servizio Autorizzato. Non cercare mai riparare da soli il prodotto.



Qualora si verifichi un problema con il dispositivo, è possibile richiedere una sostituzione consultando il servizio autorizzato più vicino con il numero di modello del dispositivo.

## SCHEDA PRODOTTO

Conforme al Regolamento delegato della commissione (UE) N. 392/2012

Nome fornitore o marchio commerciale		SMEG
Nome modello		DN02SL
Capacità nominale (kg)		10.0
Tipo di asciugatrice a tamburo	Ventilato ad aria	-
	Condensatore	•
Classe di efficienza energetica <sup>(1)</sup>		A++
Consumo energetico annuale (kWh) <sup>(2)</sup>		281,9
Tipo di controllo	Automatico	•
	Non-automatico	-
Consumo energetico del programma cotone standard a pieno carico (kWh)		2,45
Consumo energetico del programma cotone standard a carico parziale (kWh)		1,20
Consumo energetico della modalità off per il programma cotone standard a pieno carico, P <sub>0</sub> (W)		0,50
Consumo energetico della modalità left-on per il programma cotone standard a pieno carico, P <sub>L</sub> (W)		1,00
Durata della modalità left-on (min)		30
Programma cotone standard <sup>(3)</sup>		•
Durata del programma per il programma cotone standard a pieno carico, T <sub>asc.</sub> (min)		239
Durata del programma per il programma cotone standard a carico parziale, T <sub>asc.1/2</sub> (min)		130
Durata prevista del programma per il programma cotone standard a carico pieno e parziale (T <sub>p</sub> )		177
Classe di efficienza condensa <sup>(4)</sup>		B
Efficacia di condensa media del programma cotone standard a pieno carico, C <sub>asc.</sub>		87%
Efficacia di condensa media del programma cotone standard a carico parziale, C <sub>asc.1/2</sub>		87%
Efficacia di condensa prevista del programma cotone standard a carico pieno e parziale, C <sub>p</sub>		87%
Livello potenza rumore per il programma cotone standard a pieno carico <sup>(5)</sup>		64
Incassata		-

• : Sì    - : No

(1) Scala da A+++ (più efficiente) a D (meno efficiente)

(2) Consumo energetico basato su 160 cicli di asciugatura del programma cotone standard a carico pieno e parziale e il consumo nelle modalità a bassa potenza. Il consumo energetico reale per ciclo dipende dal modo di utilizzo dell'apparecchio.

(3) Il programma per l'asciugatura armadio dei capi in cotone utilizzato a carico pieno e parziale è il programma di asciugatura standard a cui fanno riferimento l'etichetta e la scheda dati, cioè questo programma è adatto per asciugare il normale bucato in cotone ed è quello più efficiente in termini di consumo energetico per il cotone.

(4) Scala da G (meno efficiente) a A (più efficiente)

(5) Valore medio previsto — L<sub>WA</sub> espresso in dB(A) re 1 pW

## Informazioni per lo smaltimento dell'imballaggio

### SCATOLA ESTERNA (CARTONE)



### RESISTENZA FILM (PE)



### IMBALLAGGI INTERNI

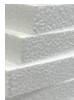

### RIGGIA (PP)

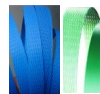

**CARTONE**  
**PAP 20**  
RACCOLTA CARTA  
Verifica le disposizioni del tuo Comune

**FILM TERMORETRAIBILE**  
**LDPE 4**  
RACCOLTA PLASTICA  
Verifica le disposizioni del tuo Comune

**POLISTIRENE ESPANSO**  
**PS 6**  
RACCOLTA PLASTICA  
Verifica le disposizioni del tuo Comune

**RIGGIA**  
**PP 5**  
RACCOLTA PLASTICA  
Verifica le disposizioni del tuo Comune

**CARTONE**  
**PAP 21**  
RACCOLTA CARTA  
Verifica le disposizioni del tuo Comune

**FILM TERMORETRAIBILE**  
**HDPE 4**  
RACCOLTA PLASTICA  
Verifica le disposizioni del tuo Comune

**PLURIBALL**  
**LDPE 4**  
RACCOLTA PLASTICA  
Verifica le disposizioni del tuo Comune

(Se disponibile)

**RIGGIA**  
**PET 1**  
RACCOLTA PLASTICA  
Verifica le disposizioni del tuo Comune

**SEPARATORE CARTONATO**  
**PAP 20**  
RACCOLTA CARTA  
Verifica le disposizioni del tuo Comune

(Se disponibile)

**FOGLIO IN ESPANSO**  
**PE-PU 7**  
RACCOLTA PLASTICA  
Verifica le disposizioni del tuo Comune

(Se disponibile)

**BUSTA**  
**HDPE 4**  
RACCOLTA PLASTICA  
Verifica le disposizioni del tuo Comune

**NASTRO ADESIVO**  
**PP 5**  
RACCOLTA PLASTICA  
Verifica le disposizioni del tuo Comune

(Se disponibile)

**CARTONATO INTERNI**  
**PAP 21**  
RACCOLTA CARTA  
Verifica le disposizioni del tuo Comune

**FOGLIO IN ESPANSO**  
**PE-PU 7**  
RACCOLTA PLASTICA  
Verifica le disposizioni del tuo Comune

(Se disponibile)

**BUSTA**  
**HDPE 4**  
RACCOLTA PLASTICA  
Verifica le disposizioni del tuo Comune

**NASTRO ADESIVO**  
**PP 5**  
RACCOLTA PLASTICA  
Verifica le disposizioni del tuo Comune

(Se disponibile)

**PASTA DI CELLULOSA**  
**PAP 21**  
RACCOLTA CARTA  
Verifica le disposizioni del tuo Comune

**BANCALE LI LEGNO**  
**FOR 5**  
RACCOLTA DIFFERENZIATA  
Verifica le disposizioni del tuo Comune

(Se disponibile)

**BUSTA**  
**PP 5**  
RACCOLTA PLASTICA  
Verifica le disposizioni del tuo Comune

**PELLICOLA PROTETTIVA**  
**PVC 3**  
RACCOLTA PLASTICA  
Verifica le disposizioni del tuo Comune

(Se disponibile)

**PASTA DI CELLULOSA**  
**PAP 21**  
RACCOLTA CARTA  
Verifica le disposizioni del tuo Comune

**LEGNO**  
**FOR 5**  
RACCOLTA DIFFERENZIATA  
Verifica le disposizioni del tuo Comune

**BUSTA**  
**PP 5**  
RACCOLTA PLASTICA  
Verifica le disposizioni del tuo Comune

**PELLICOLA PROTETTIVA**  
**PVC 3**  
RACCOLTA PLASTICA  
Verifica le disposizioni del tuo Comune

**PELLICOLA PROTETTIVA**  
**LDPE 4**  
RACCOLTA PLASTICA  
Verifica le disposizioni del tuo Comune

