

SIEMENS



CT636LE...

siemens-home.com/welcome

de Gebrauchsanleitung
en Instruction manual
fr Mode d'emploi
nl Gebruiksaanwijzing

Register
your
product
online

de

2

en

32

fr

62

nl

93

A

Lieferumfang (siehe Seite 2)
Included in delivery (see page 32)
Contenu de l'emballage (voir page 62)
Leveringsomvang (zie pagina 93)

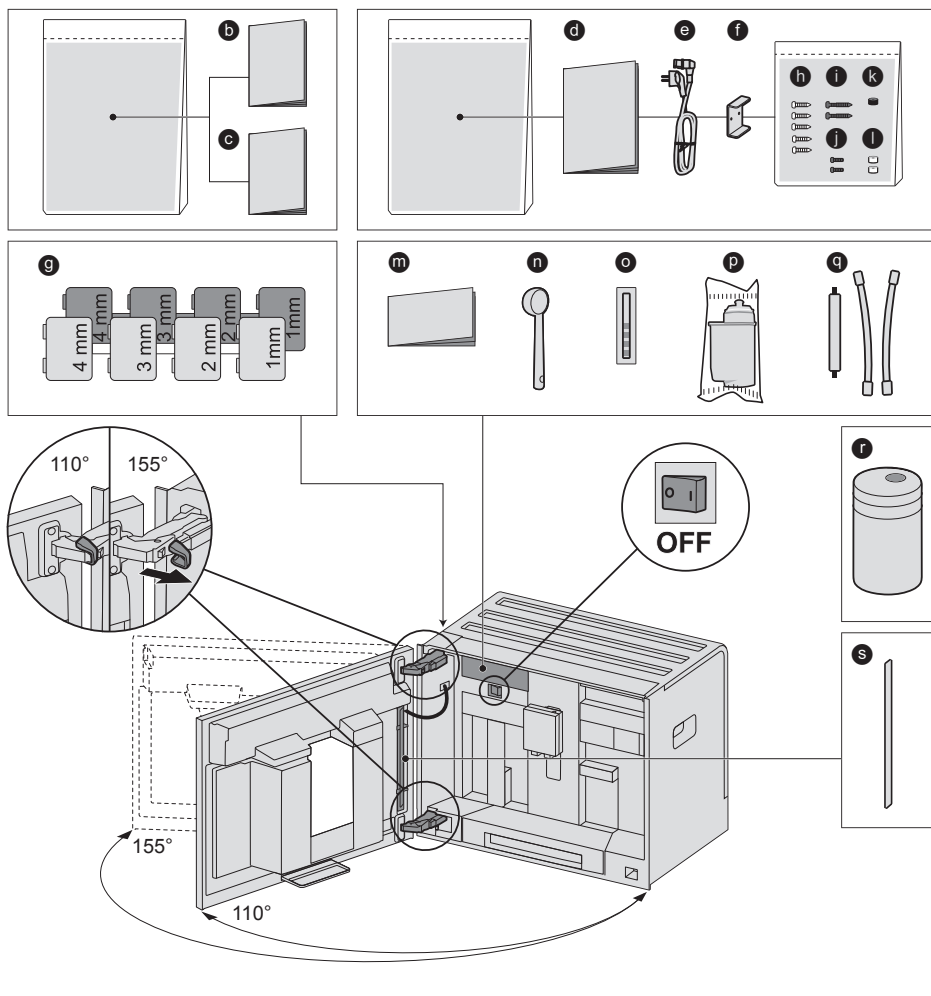

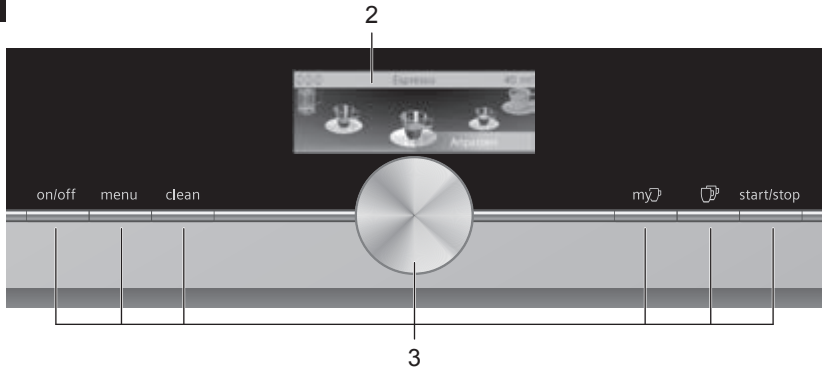
B**C**

4

4a

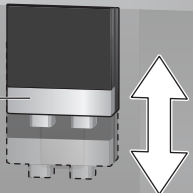

1a

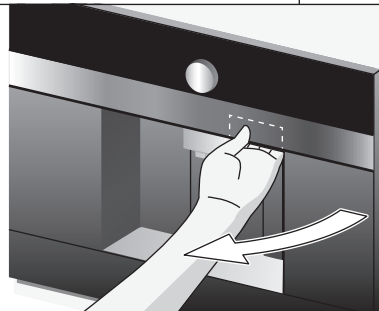

22

22c

22b

22a



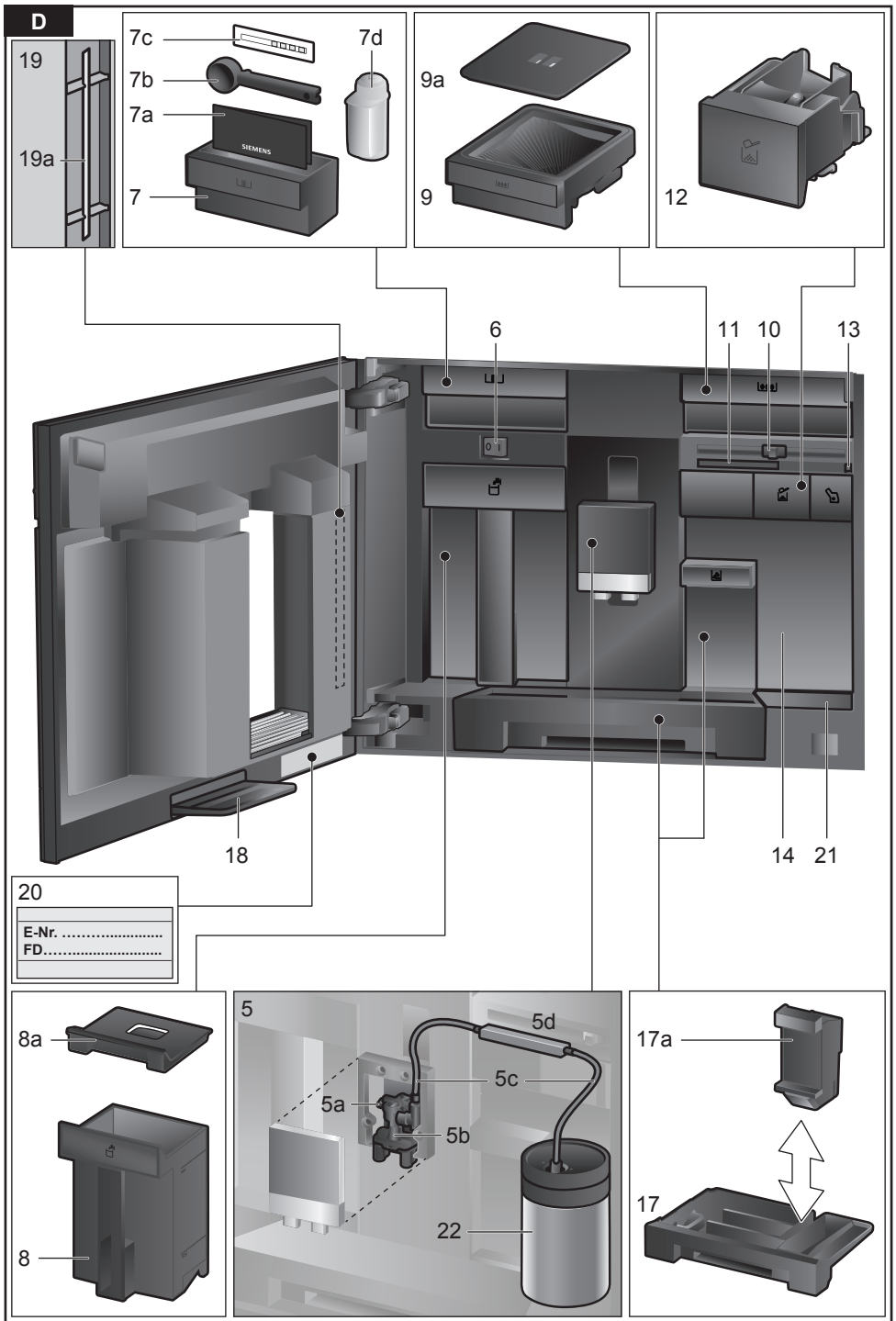

E

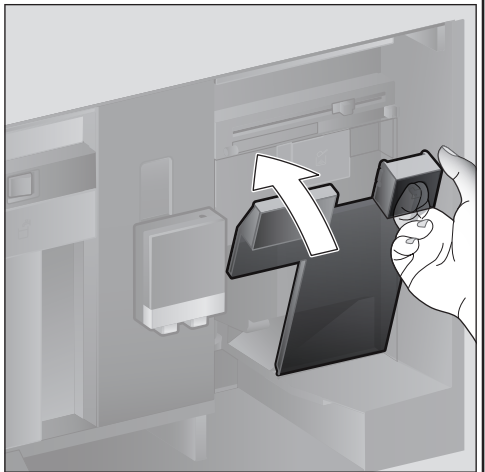
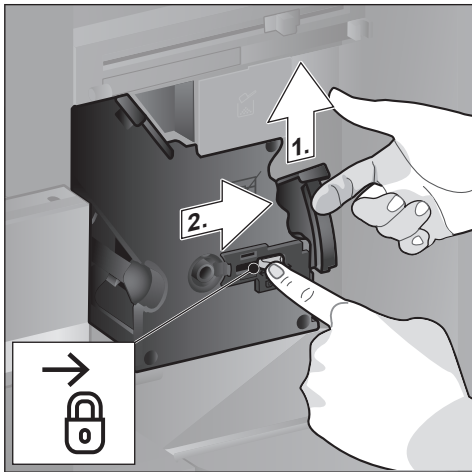
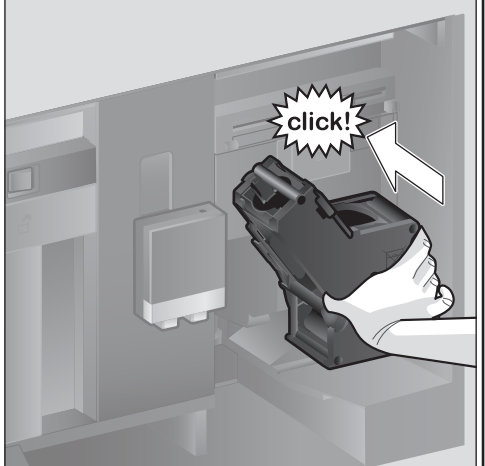
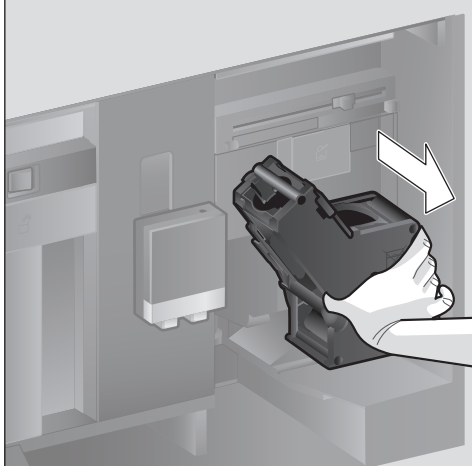
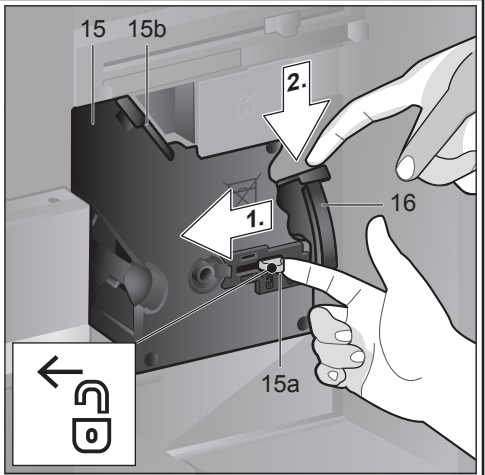
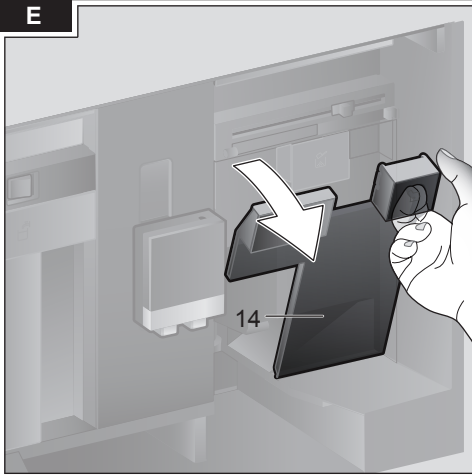

Inhalt

Sicherheitshinweise	4
Auf einen Blick.....	6
Bedienelemente.....	7
Inbetriebnahme.....	8
Display.....	9
Getränkzubereitung	10
Zubereitung mit Kaffeebohnen	12
Zubereitung mit Milch	13
Zubereitung mit gemahlenem Kaffee	14
Heißwasser beziehen	15
Personalisierte Getränke	15
Zwei Tassen auf einmal.....	16
Mahlgrad einstellen	17
Kindersicherung.....	17
Menü.....	17
Pflege und tägliche Reinigung.....	20
Service-Programme.....	23
Tipps zum Energiesparen.....	26
Frostschutz.....	26
Aufbewahrung Zubehör.....	27
Zubehör	27
Entsorgung	27
Garantiebedingungen	27
Einfache Probleme selbst beheben.....	28
Technische Daten	31

Lieferumfang

(Siehe Bild **A** auf den Ausklappseiten)

- a** Kaffeevollautomat
- b** Gebrauchsanleitung
- c** Filteranleitung
- d** Montageanleitung
- e** Anschlussleitung
- f** Montagewinkel
- g** Abstandshalter
- h** 5 Befestigungsschrauben (silber)
- i** 2 Befestigungsschrauben (lang/schwarz)
- j** 2 Befestigungsschrauben (kurz/schwarz)
- k** 1 Stück Hülse (schwarz)
- l** 2 Stück Hülse (weiß)
- m** Kurzanleitung
- n** Pulverlöffel
- o** Wasserhärtestreifen
- p** Wasserfilter
- q** Milchschauch (Set)
- r** Milchbehälter
- s** Ansaugrohr

Herzlichen Glückwunsch...

...zum Kauf dieses Kaffeefullautomaten! Hiermit haben Sie ein hochwertiges und modernes Küchengerät erworben. Es vereint innovative Technik, eine Vielzahl von Funktionen und Bedienkomfort. Sie können damit spielend leicht und schnell verschiedene wohlschmeckende Heißgetränke frisch bereiten – ob einen kräftigen Espresso, einen cremigen Cappuccino, einen bekömmlichen Latte Macchiato oder Milchkaffee, oder eine traditionelle Tasse Kaffee. Gleichzeitig bietet Ihnen das Gerät zahlreiche Möglichkeiten, es ganz Ihrem individuellen Geschmack anzupassen. Damit Sie den Kaffeefullautomaten mit all seinen Möglichkeiten und Funktionen zuverlässig und sicher nutzen können, machen Sie sich bitte vertraut mit seinen Bestandteilen, Funktionen, Anzeigen und Bedienelementen. Diese Gebrauchsanleitung möchte Ihnen dabei helfen. Nehmen Sie sich daher bitte etwas Zeit und lesen Sie sie, bevor Sie das Gerät in Betrieb nehmen.

Zur Verwendung dieser Gebrauchsanleitung

Die Umschlagseiten dieser Anleitung können Sie ausklappen. Dort finden Sie mit Nummern bezeichnete Geräteillustrationen, auf die in dieser Anleitung immer wieder verwiesen wird.

Beispiel: Brüheinheit (15)

Displayanzeigen und Symbole werden in dieser Anleitung ebenfalls speziell dargestellt. So können Sie erkennen, dass es sich um Texte oder Symbole handelt, die am Gerät angezeigt werden oder aufgedruckt sind.

Anzeigen im Display:

„Espresso“

Tasten und Bedienelemente im Display:

[start/stop]

Dem Gerät ist eine Kurzanleitung beige-fügt, in der Sie die wichtigsten Funktionen schnell nachschlagen können. Sie kann in der Zubehörschublade des Geräts verstaut werden.

Sicherheitshinweise

Die Gebrauchsanleitung bitte sorgfältig durchlesen, danach handeln und aufbewahren! Bei Weitergabe des Geräts diese Anleitung beilegen. Dieses Gerät ist für die Verarbeitung haushaltsüblicher Mengen im Haushalt oder in haushaltsähnlichen, nicht-gewerblichen Anwendungen bestimmt. Haushaltsähnliche Anwendungen umfassen z. B. die Verwendung in Mitarbeiterküchen von Läden, Büros, landwirtschaftlichen und anderen gewerblichen Betrieben, sowie die Nutzung durch Gäste von Pensionen, kleinen Hotels und ähnlichen Wohneinrichtungen.

⚠ Stromschlaggefahr!

Gerät nur gemäß Angaben auf dem Typenschild anschließen und betreiben. Reparaturen am Gerät dürfen nur durch unseren Kundendienst ausgeführt werden, um Gefährdungen zu vermeiden. Wenn die Netzanschlussleitung dieses Gerätes beschädigt wird, muss sie durch eine besondere Anschlussleitung ersetzt werden, die bei unserem Kundendienst erhältlich ist.

Dieses Gerät kann von Kindern ab 8 Jahren und darüber und von Personen mit reduzierten physischen, sensorischen oder mentalen Fähigkeiten oder Mangel an Erfahrung und/oder Wissen benutzt werden, wenn sie beaufsichtigt oder bezüglich des sicheren Gebrauchs des Gerätes unterwiesen wurden und die daraus resultierenden Gefahren verstanden haben. Kinder unter 8 Jahren sind vom Gerät und der Anschlussleitung fernzuhalten und dürfen das Gerät nicht bedienen. Kinder dürfen nicht mit dem Gerät spielen. Reinigung und Benutzer-Wartung dürfen nicht durch Kinder vorgenommen werden, es sei denn, sie sind 8 Jahre oder älter und werden beaufsichtigt.

Gerät oder Netzkabel niemals in Wasser tauchen. Nur benutzen, wenn Zuleitung und Gerät keine Beschädigungen aufweisen. Im Fehlerfall sofort den Netzstecker ziehen oder die Netzspannung ausschalten.

Das Gerät enthält Permanentmagnete, die elektronische Implantate wie z. B. Herzschrittmacher oder Insulinpumpen beeinflussen können. Träger von elektronischen Implantaten bitte einen Mindestabstand von 10 cm zur Gerätefront einhalten.

⚠ Erstickungsgefahr!

Kinder nicht mit Verpackungsmaterial spielen lassen.
Kleinteile sicher aufbewahren, sie können verschluckt werden.

⚠ Verletzungsgefahr!

Nicht ins Mahlwerk greifen.
Beim Schließen der Tür auf die Finger achten.

⚠ Verbrennungsgefahr!

Der Getränkeauslauf wird sehr heiß. Nach Benutzung zuerst abkühlen lassen und erst dann berühren.

Auf einen Blick

(Siehe Bilder **B** bis **E** auf den Ausklappseiten)

- 1 Gerätetür
 - a) Griffmulde (für Türöffnung)
 - b) Tropfblech
- 2 Display
- 3 Bedienelemente
- 4 Auslaufsystem (Kaffee, Milch, Heißwasser), höhenverstellbar
 - a) Abdeckung
- 5 Milchsysteem
 - a) Schnapphebel
 - b) Getränkeauslauf (Oberteil, Unterteil)
 - c) Milchschauch (2 Stück)
 - d) Verbindungsteil, Metall (für Magnethalter)
- 6 Netzschalter [O/I] (Stromzufuhr)
- 7 Zubehörschublade (für Kurzanleitung und Zubehör)
 - a) Kurzanleitung
 - b) Pulverlöffel
 - c) Wasserhärtesteifen
 - d) Wasserfilter
- 8 Wassertank, entnehmbar
 - a) Deckel für Wassertank
- 9 Bohnenbehälter, entnehmbar
 - a) Deckel für Bohnenbehälter
- 10 Schieber für Mahlgradeinstellung
- 11 Magnethalter (für Verbindungsteil)
- 12 Pulverschublade, entnehmbar (Kaffeepulver / Reinigungstablette)
- 13 Halterung (für Milchschauch)
- 14 Schutzdeckel (für Brüheinheit)
- 15 Brüheinheit
 - a) Verriegelung
 - b) Abdeckung
- 16 Auswurfhebel
- 17 Tropfschale
 - a) Kaffeesatzbehälter
- 18 Auffangschale
- 19 Halterung (für Ansaugrohr)
 - a) Ansaugrohr
- 20 Typenschild (E.-Nr.; FD)
- 21 Abstellfläche mit Sensor (für Milchbehälter)
- 22 Milchbehälter
 - a) Edelstahlbehälter
 - b) Deckel Unterteil
 - c) Deckel Oberteil



Weitere Informationen zum Gerät, wie z. B. wie der Öffnungswinkel der Tür verändert werden kann, finden Sie in der beiliegenden Montageanleitung.

Bedienelemente

Um die Bedienung des Gerätes so einfach wie möglich zu machen und gleichzeitig eine Vielzahl von Funktionen zur Verfügung zu stellen, ist das Gerät mit einer leicht verständlichen Menüführung ausgestattet. Damit kann mit wenigen Bedienschritten aus einer Fülle von Möglichkeiten ausgewählt werden.

Netzschalter [O/I]

Mit dem Netzschalter [O/I] (dazu Tür öffnen) wird das Gerät eingeschaltet oder vollständig ausgeschaltet (Stromzufuhr wird unterbrochen).



Wichtig: Den Netzschalter während des Betriebs nicht betätigen. Gerät erst ausschalten, wenn es im Sparmodus ist, damit automatisch gespült wird.

Taste [on/off]

Durch Drücken der Taste [on/off] wird das Gerät eingeschaltet oder in den Sparmodus versetzt. Dabei spült das Gerät automatisch.

Das Gerät spült nicht, wenn:

- es beim Einschalten noch warm ist.
- vor dem Ausschalten kein Kaffee bezogen wurde.

Das Gerät ist betriebsbereit, sobald die Symbole für die Getränkeauswahl im Display erscheinen.

Taste [menu]

Durch Drücken der Taste [menu] wird das Menü aufgerufen. Es können Einstellungen vorgenommen und Informationen abgerufen werden (siehe Kapitel „Menü“).

Taste [clean]

Durch Drücken der Taste [clean] wird die Auswahl der Service-Programme aufgerufen. Das gewünschte Programm wie im Kapitel „Service-Programme“ beschrieben durchführen.

Taste [my☞]

Durch Drücken der Taste [my☞] wird die Auswahl „personalisierte Getränkezubereitung“ aufgerufen. Persönliche Einstellungen für Kaffeegetränke können gespeichert und abgerufen werden (siehe Kapitel „Personalisierte Getränke“).

Taste [☞☞]

Durch Drücken der Taste [☞☞] nach Auswahl eines Getränks werden zwei Tassen gleichzeitig zubereitet (siehe Kapitel „Zwei Tassen auf einmal“).



Durch erneutes Drücken von [menu], [clean], [my☞] oder [☞☞] wird das jeweilige Menü wieder verlassen.

Taste [start/stop]

Durch Drücken von [start/stop] wird die Getränkezubereitung oder ein Service-Programm gestartet.

Durch erneutes Drücken von [start/stop] während der Getränkezubereitung wird der Bezug vorzeitig gestoppt.

Drehwähler

Durch Drehen des Drehwählers wird im Display navigiert oder es werden Parameter verändert.

Display (Touchscreen)

Im Display werden Informationen angezeigt oder durch Berühren des Touchscreens Einstellungen vorgenommen (siehe Kapitel „Display“).

Inbetriebnahme

Allgemeines

Nur reines, **kaltes** Wasser ohne Kohlen- säure und ausschließlich **geröstete** Bohnen (vorzugsweise Espresso- oder Vollautomaten-Bohnenmischungen) in die entsprechenden Behälter füllen. Keine glasierten, karamellisierten oder mit sonstigen zuckerhaltigen Zusätzen behandelten Kaffeebohnen verwenden; sie verstopfen die Brüheinheit.



Das Gerät muss entsprechend der beiliegenden Montageanleitung ordnungsgemäß eingebaut und angeschlossen sein, bevor es eingeschaltet und bedient werden darf.

Gerät in Betrieb nehmen

- Vorhandene Schutzfolien entfernen.



Wichtig: Das Gerät nur in frostfreien Räumen verwenden. Wurde das Gerät bei Temperaturen unter 0° C transportiert oder gelagert, mindestens 3 Stunden warten, bevor das Gerät in Betrieb genommen wird.

- Die Gerätetür an der Griffmulde fassen und öffnen.
- Den Wassertank herausziehen, ausspülen und mit frischem, kaltem Wasser bis zur Markierung „max“ füllen.
- Wassertank wieder bis zum Anschlag einsetzen.
- Den Bohnenbehälter entnehmen, mit Kaffeebohnen füllen und wieder einsetzen.
- Den Netzschalter auf [I] stellen und die Gerätetür schließen.

Das Gerät spült und heizt auf.

Das Display wird aktiviert.

Es erscheint „Sprache wählen“.

- Durch Drehen des Drehwählers die gewünschte Sprache auswählen und im Display [Weiter] berühren.

Es erscheint „Wasserhärte einstellen“.



Die richtige Einstellung der Wasserhärte ist wichtig, damit das Gerät rechtzeitig anzeigt, wenn es entkalkt werden muss. Die voreingestellte Wasserhärte ist Stufe 4. Ist im Haus eine Wasserenthärtungsanlage installiert, bitte auf Wasserhärte Stufe 3 einstellen. Die Wasserhärte kann auch bei der örtlichen Wasserversorgung nachgefragt werden.

- Mit dem beiliegenden Teststreifen die Wasserhärte feststellen. Den Teststreifen kurz in das Wasser tauchen und nach 1 Minute das Ergebnis ablesen.

Stufe	Wasserhärtegrad	
	Deutsch (°dH)	Französisch (°fH)
1	1-7	1-13
2	8-14	14-25
3	15-21	26-38
4	22-30	39-54

- Mit dem Drehwähler die festgestellte Wasserhärte einstellen.
- [Weiter] berühren. Es erscheint „Einrichten abschließen?“
- [Übernehmen] berühren. Die Einstellungen sind gespeichert.

Das Gerät ist betriebsbereit, wenn im Display Getränke symbole angezeigt werden.

Bei jedem Getränkebezug schaltet sich das integrierte Gebläse ein und nach einigen Minuten wieder aus.

Bei der ersten Benutzung, nach der Durchführung eines Service-Programms oder wenn das Gerät längere Zeit nicht in Betrieb war, hat das erste Getränk noch nicht das volle Aroma und sollte nicht getrunken werden.

Nach Inbetriebnahme des Kaffeevollautomaten wird eine feinporige und standfeste Crema erst nach dem Bezug einiger Tassen dauerhaft erreicht.

Gerät ausschalten

- Taste [on/off] drücken.

Das Gerät spült und wird in den Sparmodus versetzt.

Ausnahme: Wenn nur Heißwasser bezogen wurde, schaltet das Gerät aus, ohne zu spülen.

- Um das Gerät komplett auszuschalten, die Gerätetür öffnen und den Netzschalter auf [O] stellen.

i **Wichtig:** Den Netzschalter während des Betriebs nicht betätigen. Das Gerät erst ausschalten, wenn es im Sparmodus ist, damit automatisch gespült wird.

i Der Kaffeevollautomat ist ab Werk mit den Standardeinstellungen für optimalen Betrieb programmiert. Das Gerät schaltet nach einer ausgewählten Zeit automatisch in den Sparmodus und spült (Dauer einstellbar, siehe „Ausschalten nach“ im Kapitel „Menü“).

i Das Gerät ist mit einem Sensor ausgestattet. Ist ein Milchbehälter vorhanden, erscheint beim Schalten in den Sparmodus eine entsprechende Anzeige im Display. Befindet sich Milch im Behälter, diesen bitte im Kühlschrank aufbewahren.

Display

Es werden Informationen angezeigt oder durch Berühren des Touchscreens Einstellungen vorgenommen.

Anzeige

Im Display werden die gewählten Getränke, Einstellungen und Einstellmöglichkeiten sowie Meldungen zum Betriebszustand angezeigt.

Beispiele: Getränkeauswahl







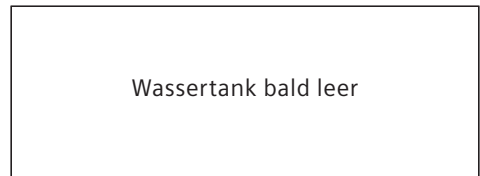

Informationen

Informationen verschwinden nach Tastendruck oder kurzer Zeit.



Anstatt Text erscheint unten links im Display ein kleines Symbol.

-  Bohnenbehälter bald leer
-  Wassertank bald leer
-  Wasserfilter wechseln
-  Reinigungsprogramm notwendig
-  Entkalkungsprogramm notwendig
-  calc'nClean Programm notwendig

Aufforderungen zum Handeln

Wassertank füllen

- i** Wurde die erforderliche Handlung durchgeführt, z. B. der Wassertank gefüllt, werden die entsprechende Meldung und das Symbol wieder ausgeblendet.

Bedienung

Im Display wird durch Berühren von Texten oder Symbolen in Kombination mit Drehen des Drehwählers navigiert (Beispiel siehe Kapitel „Getränkeanpassung“).

Bei Berührung des Displays ertönt ein akustisches Signal. Der Signalton kann ein- oder ausgeschaltet werden (siehe Kapitel „Menü – Tastentöne“).

Getränkezubereitung

Dieser Kaffeevollautomat kann mit Kaffeebohnen oder mit gemahlenem Kaffee (kein löslicher Kaffee) betrieben werden. Bei der Verwendung mit Kaffeebohnen werden diese für jeden Brühvorgang frisch gemahlen. Vorzugsweise Espresso- oder Vollautomaten-Bohnenmischungen verwenden. Für eine optimale Qualität die Bohnen kühl und verschlossen aufbewahren oder tiefgefrieren. Die Kaffeebohnen können auch tiefgefroren gemahlen werden.

- i** **Wichtig:** Täglich frisches, kaltes Wasser ohne Kohlensäure in den Wassertank füllen. Es sollte immer ausreichend Wasser für den Betrieb des Gerätes im Wassertank sein.

- i** **Tipp:** Tasse(n), vor allem kleine, dickwandige Espressotassen, z. B. mit Heißwasser vorwärmen.

- i** Bei einigen Einstellungen wird der Kaffee in zwei Schritten zubereitet (siehe Kapitel „aromaDouble Shot“ und „Zwei Tassen auf einmal“). Bitte warten, bis der Vorgang komplett abgeschlossen ist.

Getränkeauswahl

Durch Drehen des Drehwählers können verschiedene Getränke ausgewählt werden: Das Symbol für das ausgewählte Getränk wird in der Mitte angezeigt. Die Getränkebezeichnung und die aktuell eingestellten Werte für z. B. Kaffeestärke und Kaffeemenge werden in der oberen Zeile angezeigt.



Folgende Getränke können gewählt werden:

Ristretto
Espresso
Espresso Macchiato
Caffe Crema
Cappuccino
Latte Macchiato
Milchkaffee
Milchschaum
Warme Milch
Heißwasser

Das gewählte Getränk kann mit den voreingestellten Werten direkt zubereitet oder vorher an den individuellen Geschmack angepasst werden.

Getränkeanpassung

Durch Berühren von [Anpassen] im Display erscheinen je nach Getränk verschiedene Felder für die Anpassung.

Das Feld, in dem Werte verändert werden können, ist dunkler hinterlegt.

Ein Beispiel:

Die Werte für eine Tasse Caffe Crema lassen sich wie folgt verändern:

- Mit dem Drehwähler „Caffe Crema“ auswählen.



- [Anpassen] berühren.

Die Felder mit den voreingestellten Werten erscheinen. Das aktive Feld, z. B. [0] ist dunkel hinterlegt.

Caffe Crema	
0 0	120 ml
Normal	Zurück

- Mit dem Drehwähler die gewünschte Kaffeestärke z. B. „0000“ (stark) einstellen.
- Das Feld [0] berühren

Caffe Crema	
0 0 0 0	120 ml
Normal	Zurück

- Mit dem Drehwähler die gewünschte Kaffeemenge z. B. „160 ml“ einstellen.
- Das Feld [↓] berühren.

Caffe Crema	
0 0 0 0	160 ml
Normal	Zurück

- Mit dem Drehwähler die gewünschte Temperatur, z. B. „Hoch“ einstellen.

Caffe Crema	
0 0 0 0	160 ml
Hoch	Zurück

- Die Einstellungen werden durch Berühren von [Zurück] oder durch Starten des Getränkebezugs gespeichert.

i Je nach Getränkeart unterscheiden sich die Einstellmöglichkeiten. Für Kaffeegetränke kann z. B. die Kaffeestärke, Temperatur und Kaffeemenge eingestellt werden, für Milch nur die Füllmenge.

Folgende Einstellungen sind möglich:

Kaffeestärke

- ∅ sehr mild
- ∅∅ mild
- ∅∅∅ normal
- ∅∅∅∅ stark
- ∅∅∅∅∅ sehr stark
- 2x∅ aromaDouble Shot stark
- 2x∅∅ aromaDouble Shot stark +
- 2x∅∅∅ aromaDouble Shot stark ++



i aromaDouble Shot

Je länger der Kaffee gebrüht wird, desto mehr Bitterstoffe und unerwünschte Aromen werden gelöst. Geschmack und Bekömmlichkeit des Kaffees werden dadurch beeinträchtigt. Für extra starken Kaffee verfügt das Gerät deswegen über eine spezielle aromaDouble Shot-Funktion. Nach der Hälfte der zubereiteten Menge werden erneut Kaffeebohnen gemahlen und gebrüht, so dass jeweils nur die wohlschmeckenden und gut bekömmlichen Aromastoffe gelöst werden.

i Für Ristretto, Espresso Macchiato und die Zubereitung mit gemahlenem Kaffee ist die Funktion aromaDouble Shot nicht verfügbar.

Getränketemperatur

Werte für Kaffeegetränke:

-  Normal
-  Hoch
-  Extra hoch

Werte für Heißwasser:

- 70°C Weißtee
- 80°C Grüntee
- 90°C Schwarztee
- Max Früchtetee

Füllmenge



Die Füllmenge ist je nach Getränkeart unterschiedlich und kann in ml-Schritten eingestellt werden.



Die ausgegebene Füllmenge kann, je nach Milchqualität, schwanken.



Erfolgt ca. 30 Sekunden keine Bedienung am Gerät, verlässt das Gerät automatisch den Einstellmodus. Die erfolgten Einstellungen werden automatisch gespeichert.

Zubereitung mit Kaffeebohnen

Das Gerät muss betriebsbereit sein.

- Eine Tasse unter den Getränkeauslauf stellen.
- Mit dem Drehwähler „Ristretto“, „Espresso“ oder „Caffe Crema“ auswählen. Im Display werden das gewählte Getränk sowie die voreingestellten Werte für Kaffeestärke und Kaffeemenge für dieses Getränk angezeigt.



Die Einstellungen können wie im Kapitel „Getränkeanpassung“ beschrieben verändert werden.

- Taste [start/stop] drücken, um den Bezug zu starten. Der Kaffee wird gebrüht und läuft anschließend in die Tasse.

Durch erneutes Drücken der Taste [start/stop] kann der Getränkebezug vorzeitig gestoppt werden.

Zubereitung mit Milch

Dieser Kaffeevollautomat besitzt einen integrierten Getränkeauslauf. Damit können Kaffeegetränke mit Milch oder auch Milchschaum und warme Milch zubereitet werden.



Verbrennungsgefahr!

Der Getränkeauslauf wird sehr heiß. Nach Benutzung zuerst abkühlen lassen und erst dann berühren.

Milchbehälter

Der Milchbehälter ist speziell zum Gebrauch in Verbindung mit diesem Kaffeevollautomaten entwickelt worden. Er ist ausschließlich für die Benutzung im Haushalt und zur Aufbewahrung von Milch im Kühlschrank gedacht. Der isolierende Behälter hält die kalte Milch einige Stunden kühl.



Wichtig: Tassen oder Gläser vor dem Öffnen der Tür entnehmen, sie könnten herunter fallen.

Anschließen des Milchbehälters oder eines Milchkartons:

- Gerätetür öffnen.
- Abdeckung des Getränkeauslaufs nach vorne abnehmen.
- Milchschräume und Verbindungsteil wie abgebildet anschließen und befestigen.

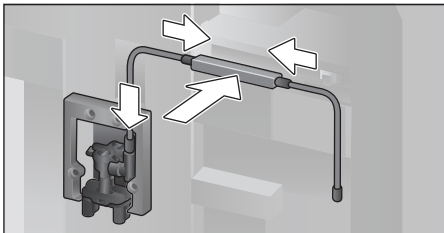

- Abdeckung von vorne fest auf den Getränkeauslauf aufsetzen.

- Das Ansaugrohr anstecken und in den Milchbehälter oder einen Milchkarton einführen.

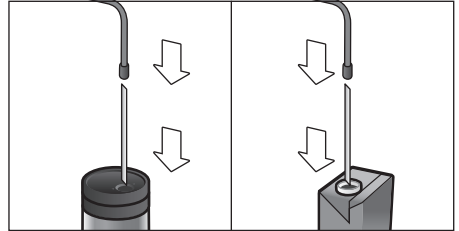

- Gerätetür schließen.



Für einen optimalen Milchschaum bevorzugt kalte Milch mit einem Fettgehalt von mindestens 1,5% verwenden.



Getrocknete Milchreste sind schwer zu entfernen, deshalb **unbedingt** reinigen (siehe Kapitel „Milchsystem reinigen“).

Kaffeegetränke mit Milch

- Tasse oder Glas unter den Getränkeauslauf stellen.
- Mit dem Drehwähler „Espresso Macchiato“, „Cappuccino“, „Latte Macchiato“ oder „Milchkaffee“ auswählen.

Im Display werden das gewählte Getränk sowie die voreingestellten Werte für Kaffeestärke und Kaffeemenge für dieses Getränk angezeigt.



Die Einstellungen können wie im Kapitel „Getränkeanpassung“ beschrieben verändert werden.

- [start/stop] drücken, um den Bezug zu starten.

Zuerst wird Milch in die Tasse bzw. das Glas ausgegeben. Anschließend wird der Kaffee gebrüht und läuft in die Tasse bzw. das Glas.

Durch erneutes Drücken der Taste [start/stop] kann der aktuelle Schritt des Vorgangs vorzeitig gestoppt werden.

Milchschaum oder warme Milch

- Tasse oder Glas unter den Getränkeauslauf stellen.
- Mit dem Drehwähler „Milchschaum“ oder „Warme Milch“ auswählen.

 Die Einstellungen können wie im Kapitel „Getränkeanpassung“ beschrieben verändert werden.

- Taste [start/stop] drücken, um den Bezug zu starten.
- Milchschaum oder warme Milch fließt aus dem Getränkeauslauf.

Durch erneutes Drücken der Taste [start/stop] kann der aktuelle Schritt des Vorgangs vorzeitig gestoppt werden.

Zubereitung mit gemahlenem Kaffee

 Bei der Zubereitung mit gemahlenem Kaffee ist die Einstellung der Kaffeestärke und der Bezug von zwei Tassen auf einmal nicht verfügbar.

 **Wichtig:** Tassen oder Gläser vor dem Öffnen der Tür entnehmen, sie könnten herunter fallen.

Das Gerät muss betriebsbereit sein.

- Die Gerätetür öffnen.
- Die Pulverschublade entnehmen.
Die Pulverschublade muss trocken sein.
- Kaffeepulver einfüllen (maximal 2 gestrichene Pulverlöffel); nicht festdrücken.

 **Achtung!** Keine ganzen Bohnen oder löslichen Kaffee einfüllen.

- Die Pulverschublade einsetzen.
- Die Gerätetür schließen, im Display erscheint ☑.

 Wird innerhalb von 90 Sekunden kein Kaffee bezogen, entleert sich die Brühkammer automatisch, um eine Überfüllung zu vermeiden. Das Gerät spült.

- Tasse unter den Getränkeauslauf stellen.
- Mit dem Drehwähler ein Kaffeegetränk oder ein Kaffeegetränk mit Milch auswählen.

Im Display werden das gewählte Getränk sowie voreingestellte Werte für dieses Getränk angezeigt.

 Die Einstellungen können wie im Kapitel „Getränkeanpassung“ beschrieben verändert werden.

 Für Kaffeegetränke mit Milch die Hinweise im Kapitel „Zubereitung mit Milch“ beachten.

- Taste [start/stop] drücken, um den Bezug zu starten.
- Der Kaffee wird gebrüht und läuft anschließend in die Tasse. Bei der Auswahl von Kaffeegetränken mit Milch wird zuerst Milch ausgegeben und anschließend der Kaffee gebrüht.

 Für ein weiteres Getränk mit gemahlenem Kaffee den Vorgang wiederholen.

Heißwasser beziehen



Verbrennungsgefahr!

Der Getränkeauslauf wird sehr heiß.
Nach Benutzung zuerst abkühlen lassen und erst dann berühren.

Das Gerät muss betriebsbereit sein.

- Milchschauch vom Milchbehälter abziehen.
- Milch- oder Kaffeereste am Auslauf entfernen.
- Tasse oder Glas unter den Getränkeauslauf stellen.
- Mit dem Drehwähler „Heißwasser“ auswählen.



Die Einstellungen können wie im Kapitel „Getränkeanpassung“ beschrieben verändert werden.

- Taste [start/stop] drücken, um den Bezug zu starten.
- Es erscheint die Meldung „Milchschauch vom Milchbehälter abgezogen?“.
- Falls noch angeschlossen, den Milchschauch abziehen und [Ja] im Display berühren.

Heißes Wasser fließt aus dem Getränkeauslauf.

Durch erneutes Drücken der Taste [start/stop] kann der Vorgang vorzeitig gestoppt werden.

Personalisierte Getränke

Durch Drücken der Taste [my☺] öffnet sich die Auswahl für personalisierte Getränke. Es können bis zu 8 Speicherplätze genutzt werden. Häufig bezogene Lieblingsgetränke können hier mit all ihren Einstellungen gespeichert werden.



Durch Drücken von [my☺] kann das Menü jederzeit ohne Speichern verlassen werden.

Getränk anlegen oder ändern

- Taste [my☺] drücken.
- Es erscheint die Auswahl der Speicherplätze.



- Mit dem Drehwähler einen leeren Speicherplatz (leere Tasse) zum Anlegen oder einen belegten Speicherplatz zum Ändern oder Löschen eines Lieblingsgetränks auswählen.
- Bei einem leeren Speicherplatz [Getränk anlegen] oder bei einem belegten Speicherplatz [Getränk ändern] auswählen.



Bei Auswahl [Getränk löschen] werden die Einstellungen des Speicherplatzes gelöscht, er ist wieder leer.

Es erscheint das Menü für die Anpassung der Getränke. Das zuletzt bezogene Getränk wird mit den zuletzt ausgewählten Einstellungen angezeigt.

- Falls nicht das zuletzt ausgegebene Getränk gespeichert werden soll, mit dem Drehwähler ein anderes Getränk auswählen.

- Jeweils die Einstellung berühren, die geändert werden soll, und mit dem Drehwähler die Werte auf die eigenen Wünsche anpassen.

Je nach Auswahl erscheinen weitere Einstellmöglichkeiten.

- [Weiter] berühren, um weitere Einstellungen vorzunehmen.

i Bei Milchgetränken kann das Mischungsverhältnis von Kaffee und Milch eingestellt werden.

- Die Einstellungen können unter einem individuellen Namen gespeichert werden. [Namen speichern] berühren. Die Maske für die Eingabe des Namens erscheint.

3	4	5	6	7	8	9	'	_	<	A	B	C	D	E	F	G	H	I	J	K
<	A _ _ _ _ _ _ _ _ _ _																			✓
Abbrechen										Speichern										

- Mit dem Drehwähler in der obersten Zeile einen Buchstaben oder ein Symbol auswählen.
- [✓] zum Bestätigen des ausgewählten Buchstabens oder [<] zum Löschen berühren.
- Weitere Buchstaben oder Symbole auswählen und bestätigen.
- Mit [Abbrechen] wird die Eingabe ohne Änderung verlassen, das Getränkemenü erscheint.
- Mit [Speichern] wird die Eingabe übernommen. Es erscheint das Auswahlmenü.
- Taste [my☞] drücken, um das Menü zu verlassen.

Personalisiertes Getränk auswählen und beziehen

- Taste [my☞] drücken.
Es erscheint die Auswahl der Speicherplätze.
- Mit dem Drehwähler den gewünschten Speicherplatz auswählen.
- Tasse oder Glas unter den Getränkeauslauf stellen.
- Taste [start/stop] drücken, um den Bezug zu starten.

Zwei Tassen auf einmal

Durch Drücken der Taste [☞] werden zwei Tassen des ausgewählten Getränks gleichzeitig zubereitet. Die Einstellung wird durch ein zweites Tassensymbol und als Text z. B. „2x Espresso“ angezeigt.

- Mit dem Drehwähler das gewünschte Getränk auswählen.
- Taste [☞] drücken.
- Zwei Tassen links und rechts unter den Getränkeauslauf stellen.
- Taste [start/stop] drücken, um den Bezug zu starten.

Das ausgewählte Getränk wird zubereitet und läuft anschließend in die beiden Tassen.

i Das Getränk wird in zwei Schritten (zwei Mahlvorgänge) zubereitet. Bitte warten, bis der Vorgang komplett abgeschlossen ist.

i Für die Einstellungen „aromaDouble Shot“ oder „Kaffee-pulver“ ist der Bezug von zwei Tassen auf einmal nicht möglich.

Mahlgrad einstellen

Dieser Kaffeevollautomat besitzt ein einstellbares Mahlwerk. Damit kann der Mahlgrad des Kaffees individuell verändert werden.

- Die Gerätetür öffnen.
- Mit dem Schieber die Mahlgradeinstellung zwischen fein gemahlenem Kaffee ☼ und grob gemahlenem Kaffee ☿ wählen.

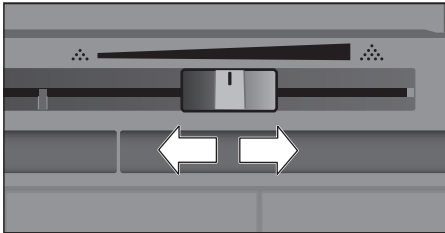

- Die Gerätetür wieder schließen.

i Bei dunkel gerösteten Bohnen einen feineren, bei helleren Bohnen einen größeren Mahlgrad einstellen.

i **Tip:** Nur kleine Veränderungen der Mahlgradeinstellung vornehmen.

i Die neue Einstellung macht sich erst ab der zweiten Tasse Kaffee bemerkbar.

i Erscheint im Display die Meldung „Mahlgrad gröber stellen“ werden die Kaffeebohnen zu fein gemahlen. Den Mahlgrad gröber stellen.

Kindersicherung

Um Kinder vor Verbrühungen und Verbrennungen zu schützen, kann das Gerät gesperrt werden.

- Taste [menu] mindestens 4 Sekunden gedrückt halten. Im Display erscheint kurz „Kindersicherung aktiviert“.

Nun ist keine Bedienung mehr möglich, nur [on/off] kann betätigt werden.

- Um die Kindersicherung zu deaktivieren, Taste [menu] mindestens 4 Sekunden gedrückt halten. Im Display erscheint kurz „Kindersicherung deaktiviert“.

Menü

Das Menü dient dazu, Einstellungen individuell zu ändern, Informationen abzurufen oder Vorgänge zu starten.

- Durch Drücken der Taste [menu] das Menü öffnen.

Im Display erscheinen die verschiedenen Einstellmöglichkeiten.

Navigation im Menü:

Durch Berühren von [<] und [>] können die verschiedenen Einstellmöglichkeiten, z. B. „Sprache“, ausgewählt werden. Mit dem Drehwähler können die Einstellungen, z. B. „Deutsch“, vorgenommen werden.

Einstellungen		1/12
<	Sprache	>
Deutsch		

Zum Beispiel:

Automatisches Ausschalten des Geräts auf 15 Minuten einstellen:

- Taste [menu] drücken. Das Menü wird geöffnet.
- [>] so oft berühren, bis „Ausschalten nach“ im Display angezeigt wird.

- Drehwähler drehen und „0h 15min“ auswählen.
- Taste [menu] drücken. Es erscheint „Änderungen speichern?“.
- [Speichern] berühren. Die Einstellung ist gespeichert.

Im Display erscheint die Getränkeauswahl.

- i** Durch Drücken der Taste [menu] kann das Menü jederzeit verlassen werden. Wenn ca. 30 Sekunden keine Eingabe erfolgt ist, schließt sich das Menü automatisch, die Einstellungen sind nicht gespeichert.

Folgende Einstellungen können vorgenommen werden:

Sprache

Einstellung der Sprache, in der die Displaytexte angezeigt werden.

Wasserhärte

Einstellung auf die örtliche Wasserhärte. Es kann von Stufe „1 (weich)“ bis „4 (sehr hart)“ gewählt werden. Die voreingestellte Wasserhärte ist „4 (sehr hart)“. Die Wasserhärte kann z. B. bei der örtlichen Wasserversorgung nachgefragt werden.

- i** Die richtige Einstellung der Wasserhärte ist wichtig, damit das Gerät rechtzeitig anzeigt, wenn es entkalkt werden muss.

Wasserfilter

Wird ein Wasserfilter eingesetzt, erneuert bzw. entnommen, muss entsprechend im Menü die Einstellung „Einsetzen“, „Erneuern“ oder „Entfernen“ vorgenommen werden.

- i** Ein Wasserfilter vermindert Kalkablagerungen, reduziert Verunreinigungen im Wasser und verbessert den Kaffeegeschmack. Wasserfilter sind über den Handel oder den Kundendienst erhältlich (siehe Kapitel „Zubehör“).

Wasserfilter einsetzen oder erneuern: Bevor ein neuer Wasserfilter verwendet werden kann, muss dieser gespült werden.

- Mit dem Drehwähler entweder „Einsetzen“ oder „Erneuern“ auswählen.
- Wasserfilter fest in die Aussparung des Wassertanks eindrücken.

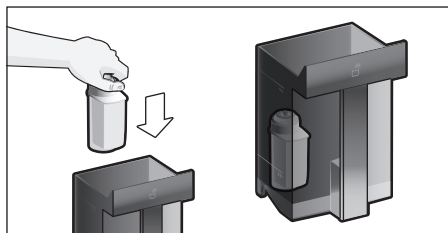

- Wassertank bis zur Markierung „max“ mit Wasser füllen.
- Milchschauch vom Milchbehälter abziehen und die Tür schließen.

- i** **Achtung:** Beim Schließen der Tür den Schlauch nicht einklemmen.

- Einen Behälter mit 0,5l Fassungsvermögen unter den Auslauf stellen.
- Taste [start/stop] drücken. Wasser fließt nun durch den Filter, um ihn zu spülen.
- Anschließend das Gefäß entleeren. Das Gerät ist wieder betriebsbereit.

- i** Durch das Spülen des Filters ist gleichzeitig die Einstellung für die Anzeige Filterwechsel aktiviert worden.

Nach Anzeige „Wasserfilter wechseln – [menu] drücken“ oder spätestens nach 2 Monaten ist die Wirkung des Filters erschöpft. Er ist aus hygienischen Gründen und damit das Gerät nicht verkalkt (Gerät kann Schaden nehmen) auszutauschen.

- Wird kein neuer Filter eingesetzt, die Einstellung „Entfernen“ auswählen und die Taste [start/stop] drücken.

Es erscheint „Filter entfernen, Wassertank wieder einsetzen, Tür schließen“.



Wurde das Gerät längere Zeit nicht benutzt (z. B. Urlaub), sollte der eingesetzte Filter vor dem ersten Gebrauch des Gerätes gespült werden. Dazu einfach eine Tasse Heißwasser beziehen.

Ausführliche Informationen zum Wasserfilter können in der beiliegenden Filteranleitung nachgelesen werden.

Ausschalten nach

Einstellung der Zeitspanne, nach der das Gerät nach der letzten Getränkezubereitung automatisch spült und ausschaltet.

Es können Werte von 15 Minuten bis zu 8 Stunden ausgewählt werden. Die voreingestellte Zeit ist 30 Minuten.

Beleuchtung

Einstellung der Beleuchtung des Getränkeauslaufs. Es kann „An“, „Bei Benutzung“ oder „Aus“ gewählt werden.

Helligkeit Beleuchtung

Einstellung der Helligkeit der Beleuchtung des Getränkeauslaufs. Es kann von „Stufe 1“ bis „Stufe 10“ gewählt werden.

Helligkeit Display

Einstellung der Helligkeit des Displays.

Tastentöne

Ein- oder Ausschalten der Signaltöne.

Uhranzeige

Anzeigemöglichkeit für Uhrzeit und Datum „Aus“ oder „Digital“ (ein). Die Einstellungen dazu können in den weiteren Menüpunkten vorgenommen werden.



Wird das Gerät mit dem Netzschalter ausgeschaltet oder bei Stromausfall gehen die Einstellungen für Uhrzeit und Datum verloren.

Uhrzeit

Einstellung der aktuellen Uhrzeit.

Datum - Tag

Einstellung des aktuellen Tages.

Datum - Monat

Einstellung des aktuellen Monats.

Datum - Jahr

Einstellung des aktuellen Jahres.

Transportsicherung

Serviceprogramm, um Schäden durch Frosteinwirkung bei Transport und Lagerung zu vermeiden. Das Gerät wird dabei vollständig entleert.

- [Starten] berühren, um das Programm zu starten.
- Den Wassertank leeren und wieder einsetzen.
- Wenn vorhanden, Milchbehälter entnehmen und Tür schließen. Das Gerät entleert automatisch das Leitungssystem.
- Die Tropfschale entleeren und wieder einsetzen.

Getränke-Info

Anzeige, wieviele Getränke seit der Inbetriebnahme zubereitet wurden.

- [Anzeigen] berühren, um die Informationen anzuzeigen.

Werkseinstellung

Zurücksetzen aller eigenen Einstellungen auf den Auslieferungszustand.

- Mit dem Drehwähler „Zurücksetzen“ auswählen. Es erscheint „Wirklich zurücksetzen?“.
- Durch Berühren von [Zurücksetzen] entweder bestätigen oder mit [Abbrechen] abbrechen.

Pflege und tägliche Reinigung



Stromschlaggefahr!

Das Gerät niemals in Wasser tauchen. Keinen Dampfreiniger benutzen.

- Das Gehäuse mit einem weichen, feuchten Tuch abwischen.
- Das Display mit einem Mikrofaser Tuch reinigen.
- Keine alkohol- oder spiritushaltigen Reinigungsmittel verwenden.
- Keine scheuernden Tücher oder Reinigungsmittel verwenden.

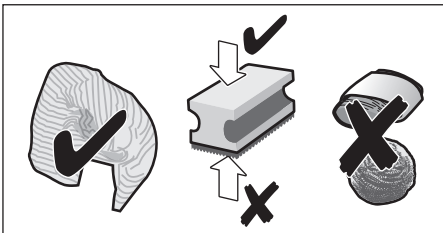

- Rückstände von Kalk, Kaffee, Milch, Reinigungs- und Entkalkungslösung immer sofort entfernen. Unter solchen Rückständen kann sich Korrosion bilden.



Neue Schwammputztücher können mit Salzen behaftet sein. Salze können Flugrost am Edelstahl verursachen, deshalb die Tücher vor Benutzung unbedingt gründlich auswaschen.

- Tür öffnen, Tropfschale nach vorne herausziehen und Kaffeesatzbehälter entnehmen.
- Beides entleeren, reinigen und trocknen.



Wichtig: Tropfschale und Kaffeesatzbehälter sollten täglich geleert und gereinigt werden, um Schimmelbildung zu vermeiden.

- Pulverschublade entnehmen, unter fließendem Wasser reinigen und gut trocknen.

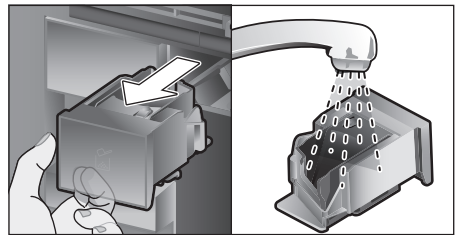

- Innenraum des Gerätes (Aufnahme Tropfschale und Pulverschublade) und Auffangschale auswischen und trocknen.
- Die trockenen Teile wie z. B. Pulverschublade einsetzen.



Die folgenden Bauteile nicht in den Geschirrspüler geben:

Zubehörschublade, Wassertank, Deckel Wassertank, Abdeckung Getränkeauslauf, Bohnenbehälter, Deckel Bohnenbehälter, Verbindungsteil Metall, Pulverschublade, Schutzdeckel Brüheinheit, Brüheinheit und Milchbehälter.



Die folgenden Bauteile sind für den Geschirrspüler geeignet:

Tropfblech, Auffangschale, Tropfschale, Kaffeesatzbehälter, Milchschräume, Einzelteile Getränkeauslauf, Pulverlöffel und Einzelteile Milchbehälter-Deckel.

i Wenn das Gerät in kaltem Zustand eingeschaltet oder nach Bezug von Kaffee ausgeschaltet wird, spült das Gerät automatisch. Das System reinigt sich somit selbst.

i **Wichtig:** Sollte das Gerät längere Zeit (z. B. Urlaub) nicht benutzt werden, das komplette Gerät einschließlich Milchsysteem, Pulverschublade und Brüheinheit vorher gründlich reinigen.

Milchsysteem reinigen

Das Milchsysteem wird unmittelbar nach der Zubereitung eines Milchgetränks automatisch mit einem kurzen Dampfstoß gereinigt.

i **Tipp:** Für eine besonders gründliche Reinigung kann das Milchsysteem zusätzlich mit Wasser gespült werden (siehe Kapitel „Milchsysteem spülen“).

i **Wichtig:** Das Milchsysteem wöchentlich manuell reinigen, bei Bedarf auch öfter (siehe Kapitel „Milchsysteem manuell reinigen“).

⚠ **Verbrennungsgefahr!**
Der Getränkeauslauf wird sehr heiß. Nach Benutzung zuerst abkühlen lassen und erst dann berühren.

Milchsysteem spülen

- Taste [clean] drücken und mit dem Drehwähler „Milchsysteem spülen“ auswählen.
- Taste [start/stop] drücken, das Programm startet.
- Tür öffnen und Milchsysteem vom Milchbehälter abziehen.

- Das Verbindungsstück rechts am Getränkeauslauf magnetisch fixieren.

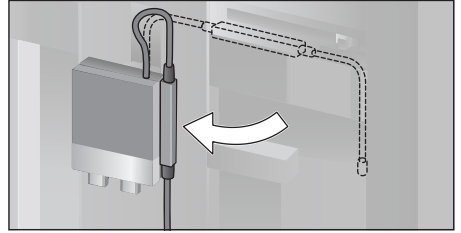

- Die Tür schließen. Dabei den Milchsysteem Schlauch nicht einklemmen.
- Ein leeres Glas unter den Getränkeauslauf stellen und das Ende des Milchsysteem Schlauchs in das Glas geben.
- Taste [start/stop] drücken. Das Milchsysteem wird mit Wasser gespült.
- Anschließend das Glas entleeren und den Milchsysteem Schlauch abwischen.
- [clean] drücken, um das Programm zu verlassen.

Milchsysteem manuell reinigen

Milchsysteem zum Reinigen zerlegen:

- Getränkeauslauf ganz nach unten schieben und die Abdeckung nach vorne entfernen.
- Den Schnapphebel links vom Getränkeauslauf nach unten drücken und den Getränkeauslauf gerade nach vorne herausziehen.

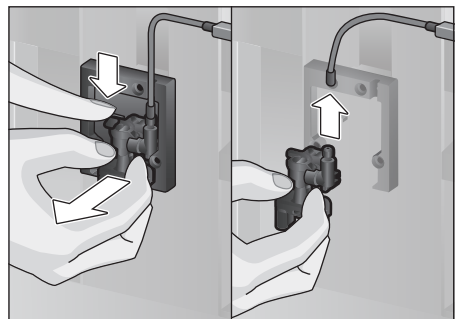

- Milchschauch abziehen. Oberteil und Unterteil des Getränkeauslaufs zerlegen.

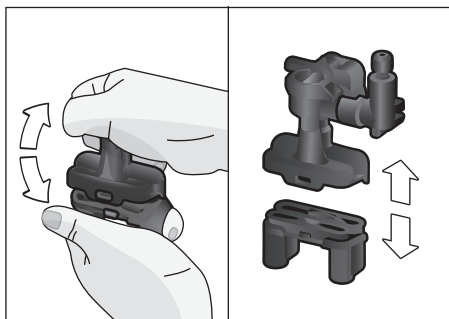

- Milchschräuche, Verbindungsteil und Ansaugrohr trennen.

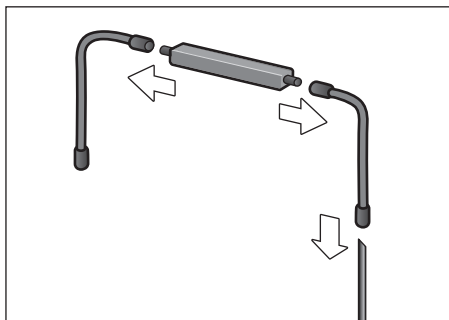

- Die Einzelteile mit Spüllauge und einem weichen Tuch reinigen.
- Alle Teile mit klarem Wasser spülen und abtrocknen.



Alle Teile des Milchsystems können auch in den Geschirrspüler gegeben werden.

- Die einzelnen Teile wieder zusammensetzen.

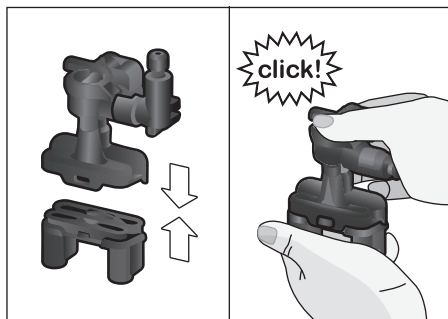

- Getränkeauslauf gerade von vorne auf die drei Anschlüsse fest aufstecken.
- Die Abdeckung aufsetzen.

Milchbehälter reinigen

Aus hygienischen Gründen muss der Milchbehälter regelmäßig gereinigt werden. Nur die Einzelteile des Deckels sind für den Geschirrspüler geeignet. Den Edelstahl-Milchbehälter mit einem milden Reinigungsmittel von Hand reinigen.

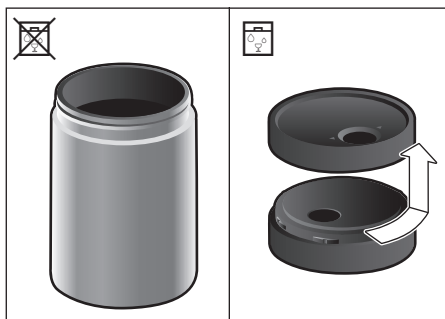

Brüheinheit reinigen

(siehe auch Kurzanleitung)

Zusätzlich zum automatischen Reinigungsprogramm sollte die Brüheinheit regelmäßig zum Reinigen entnommen werden.

- Die Gerätetür öffnen.
- Mit dem Netzschalter [O/I] komplett ausschalten.
- Den Schutzdeckel der Brüheinheit abnehmen.

- Den Kaffeesatzbehälter herausnehmen.
- Die rote Verriegelung an der Brühheinheit ganz nach links auf  schieben.
- Den Auswurfhebel ganz nach unten drücken. Die Brühheinheit wird gelöst.
- Die Brühheinheit an den Griffmulden fassen und vorsichtig herausnehmen.
- Die Abdeckung der Brühheinheit abnehmen und die Brühheinheit unter fließendem Wasser gründlich reinigen.

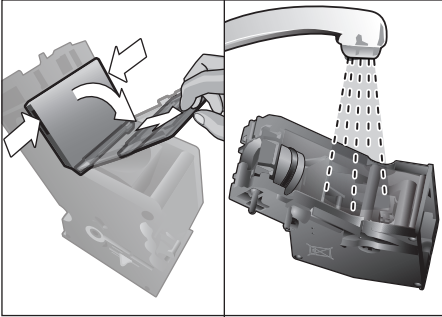

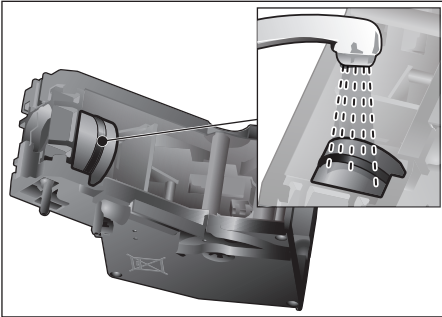

- Das Sieb der Brühheinheit unter dem Wasserstrahl gründlich reinigen.



 **Wichtig:** Ohne Spülmittel reinigen und nicht in den Geschirrspüler geben.

- Den Geräteinnenraum mit einem feuchten Tuch gründlich reinigen, eventuell vorhandene Kaffeereste entfernen.
- Brühheinheit und Geräteinnenraum trocknen lassen.

- Die Abdeckung wieder auf die Brühheinheit setzen und die Brühheinheit bis zum Anschlag in das Gerät schieben.

 **Wichtig:** Die rote Verriegelung muss vor dem Einsetzen ganz links auf  stehen (siehe Abbildung E).

- Den Auswurfhebel ganz nach oben drücken und die rote Verriegelung ganz nach rechts auf  schieben.
- Den Kaffeesatzbehälter einsetzen.
- Den Schutzdeckel wieder aufsetzen.
- Die Gerätetür schließen.

Service-Programme

(siehe auch Kurzanleitung)

In gewissen Zeitabständen erscheint im Display entweder

„Entkalkungsprogramm durchführen!“ oder

„Reinigungsprogramm durchführen!“ oder

„calc'nClean Programm durchführen!“.

Das Gerät sollte unverzüglich mit dem entsprechenden Programm gereinigt oder entkalkt werden. Wahlweise können die Vorgänge Entkalken und Reinigen durch die Funktion calc'nClean zusammengefasst werden (siehe Kapitel „calc'nClean“). Erfolgt das Service-Programm nicht nach Anweisung, kann das Gerät beschädigt werden.

Um anzuzeigen, wieviele Getränke noch bezogen werden können bevor ein Service-Programm durchgeführt werden muss, wie folgt vorgehen:

- Taste [clean] drücken
- Durch Drehen des Drehwählers „Service-Info“ auswählen.
- [Anzeigen] berühren, um die Informationen abzurufen.

**Achtung!**

Bei jedem Service-Programm Entkalkungs- und Reinigungsmittel nach Anleitung benutzen. Das Service-Programm keinesfalls unterbrechen!
Flüssigkeiten nicht trinken!
Niemals Essig, Mittel auf Essigbasis, Zitronensäure oder Mittel auf Zitronensäurebasis verwenden!
Keinesfalls Entkalkungstabletten oder andere Entkalkungsmittel in die Pulverschublade einfüllen!

**Wichtig:**

Vor Start des jeweiligen Service-Programms (Entkalken, Reinigen oder calc'nClean) die Brüheinheit entnehmen, nach Anweisung reinigen und wieder einsetzen.
Beim Schließen der Tür den Milchschauch nicht einklemmen.
Nach Beendigung des jeweiligen Service-Programms das Gerät mit einem weichen, feuchten Tuch abwischen um Rückstände der Entkalkungs- und Reinigungslösung sofort zu entfernen. Unter solchen Rückständen kann sich Korrosion bilden.
Neue Schwammputztücher können mit Salzen behaftet sein. Salze können Flugrost am Edelstahl verursachen, deshalb die Tücher vor Benutzung unbedingt gründlich auswaschen.
Getränkeauslauf, Milchschräuche und Verbindungsstück gründlich reinigen.



Speziell entwickelte und geeignete Entkalkungs- und Reinigungstabletten sind über den Handel sowie den Kundendienst erhältlich (siehe Kapitel „Zubehör“).

Entkalken

Dauer: ca. 21 Minuten.

- Taste [clean] drücken.
- Durch Drehen des Drehwählers „Entkalken“ auswählen.
- Taste [start/stop] drücken. Das Display führt durch das Programm.
- Tropfschalen leeren und wieder einsetzen
- Wasserfilter entfernen (falls vorhanden) und Taste [start/stop] drücken
- Lauwarmes Wasser in den leeren Wassertank bis zur Markierung „0,5l“ einfüllen und 1 Siemens Entkalkungstablette TZ80002 darin auflösen. Bei Verwendung von TZ60002 unbedingt 2 Tabletten auflösen.



Ist zu wenig Entkalkungslösung im Wassertank, erscheint die entsprechende Aufforderung. Wasser ohne Kohlensäure nachfüllen und erneut die Taste [start/stop] drücken.

- Milchschauch vom Milchbehälter abziehen und das Verbindungsteil an der rechten Seite des Getränkeauslaufs magnetisch fixieren.
- Die Gerätetür schließen.
- Einen Behälter mit 0,5 l Fassungsvermögen unter den Getränkeauslauf stellen.
- Das Ende des Milchschräuchs in den Behälter geben.
- Taste [start/stop] drücken. Das Entkalkungsprogramm läuft jetzt ca. 19 Minuten.
- Den Behälter entfernen und Taste [start/stop] drücken.
- Den Wassertank spülen und (falls entnommen) den Wasserfilter wieder einsetzen.
- Frisches Wasser bis zur Markierung „max“ einfüllen.
- Wassertank wieder einsetzen und Tür schließen.
- Den Behälter wieder unter den Getränkeauslauf stellen.

- Das Ende des Milchschauchs in den Behälter geben.
- Taste [start/stop] drücken. Das Entkalkungsprogramm läuft jetzt ca. 2 Minuten und spült das Gerät.
- Den Behälter entfernen, Tropfschalen leeren und wieder einsetzen und die Gerätetür schließen.
- [start/stop] drücken. Das Gerät ist fertig entkalkt und wieder betriebsbereit.
- [clean] drücken, um das Programm zu verlassen.

Reinigen

Dauer: ca. 5 Minuten.

- Taste [clean] drücken.
- Durch Drehen des Drehwählers „Reinigen“ auswählen.
- Taste [start/stop] drücken. Das Display führt durch das Programm.
- Getränkeauslauf reinigen und wieder einsetzen, Tropfschalen leeren und wieder einsetzen.
- Pulverschublade öffnen, eine Reinigungstablette einwerfen und Pulverschublade schließen.
- Die Gerätetür schließen.
- Einen Behälter mit 0,5 l Fassungsvermögen unter den Getränkeauslauf stellen.
- Taste [start/stop] drücken. Das Reinigungsprogramm läuft jetzt ca. 5 Minuten.
- Den Behälter entfernen, Tropfschalen leeren und wieder einsetzen und die Gerätetür schließen.
- [start/stop] drücken. Das Gerät ist fertig gereinigt und wieder betriebsbereit.
- [clean] drücken, um das Programm zu verlassen.

calc'nClean

Dauer: ca. 26 Minuten.

calc'nClean kombiniert die Einzelfunktionen Entkalken und Reinigen. Liegt die Fälligkeit der beiden Programme nah beieinander, schlägt der Kaffeevollautomat automatisch dieses Serviceprogramm vor.

- Taste [clean] drücken.
- Durch Drehen des Drehwählers „calc'nClean“ auswählen.
- Taste [start/stop] drücken. Das Display führt durch das Programm.
- Getränkeauslauf reinigen und wieder einsetzen, Tropfschalen leeren und wieder einsetzen.
- Pulverschublade öffnen, eine Reinigungstablette einwerfen und Pulverschublade schließen.
- Wasserfilter entfernen (falls vorhanden) und [start/stop] drücken
- Lauwarmes Wasser in den leeren Wassertank bis zur Markierung „0,5l“ einfüllen und 1 Siemens Entkalkungstablette TZ80002 darin auflösen. Bei Verwendung von TZ60002 unbedingt 2 Tabletten auflösen.



Ist zu wenig Entkalkungslösung im Wassertank, erscheint die entsprechende Aufforderung. Wasser ohne Kohlensäure nachfüllen und erneut die Taste [start/stop] drücken.

- Milchschauch vom Milchbehälter abziehen und das Verbindungsteil an der rechten Seite des Getränkeauslaufs magnetisch fixieren.
 - Die Gerätetür schließen.
 - Einen Behälter mit 0,5 l Fassungsvermögen unter den Getränkeauslauf stellen.
 - Das Ende des Milchschauchs in den Behälter geben.
 - Taste [start/stop] drücken.
- Das Programm läuft jetzt ca. 19 Minuten.
- Den Behälter entfernen und Taste [start/stop] drücken.

- Den Wassertank spülen und (falls entnommen) den Wasserfilter wieder einsetzen.
- Frisches Wasser bis zur Markierung „max“ einfüllen.
- Wassertank wieder einsetzen und Tür schließen.
- Den Behälter wieder unter den Getränkeauslauf stellen.
- Das Ende des Milchschauchs in den Behälter geben.
- Taste [start/stop] drücken. Das Programm läuft jetzt ca. 7 Minuten und spült das Gerät.
- Den Behälter entfernen, Tropfschalen leeren und wieder einsetzen und die Gerätetür schließen.
- [start/stop] drücken. Das Gerät ist fertig entkalkt, gereinigt und wieder betriebsbereit.
- [clean] drücken, um das Programm zu verlassen.

Sonderspülen



Wichtig: Wurde eines der Service-Programme z. B. durch Stromausfall unterbrochen, nach Displayangaben wie folgt vorgehen:

- Den Wassertank spülen und frisches Wasser bis zur Markierung „max“ einfüllen.
- Taste [start/stop] drücken. Das Programm läuft jetzt ca. 2 Minuten und spült das Gerät.
- Tropfschalen leeren und wieder einsetzen und die Gerätetür schließen. Das Gerät ist wieder betriebsbereit.
- [clean] drücken, um das Programm zu verlassen.

Tipps zum Energiesparen

- Durch Drücken der Taste [on/off] wird das Gerät in den „Sparmodus“ versetzt. Im „Sparmodus“ verbraucht das Gerät sehr wenig Energie, überwacht aber weiter alle sicherheitsrelevanten Funktionen, um Schäden zu vermeiden.
- Im Menü unter „Ausschalten nach“ die automatische Abschaltung auf 15 Minuten einstellen.
- Im Menü die Helligkeit von Display und Beleuchtung zum Energiesparen reduzieren.
- Kaffee- oder Milchschaumbezug nach Möglichkeit nicht unterbrechen. Vorzeitiger Abbruch führt zu erhöhtem Energieverbrauch und zu einer schnelleren Füllung der Tropfschale.
- Das Gerät regelmäßig entkalken, um Kalkablagerungen zu vermeiden. Kalkrückstände führen zu einem höheren Energieverbrauch.

Frostschutz

Um Schäden durch Frosteinwirkung bei Transport und Lagerung zu vermeiden, muss das Gerät vorher vollständig entleert werden (siehe Kapitel „Menü – Transportsicherung“).

Aufbewahrung Zubehör

Der Kaffeefullautomat hat eine spezielle Zubehörschublade, um Kurzanleitung und Zubehör im Gerät zu verstauen.

- Pulverlöffel und Wasserfilter in die Zubehörschublade geben.
- Die Kurzanleitung in die spezielle Führung vorne in der Zubehörschublade einstecken.
- Das lange Ansaugrohr kann in der Halterung auf der Türinnenseite aufbewahrt werden.
- Das Verbindungsteil kann am Magnethalter über der Pulverschublade befestigt werden.

Zubehör

Folgendes Zubehör ist über den Handel und Kundendienst erhältlich:

Zubehör	Bestellnummer Handel/ Kundendienst
Reinigungstabletten	TZ60001/00310575
Entkalkungstabletten	TZ80002/00576693
Wasserfilter	TZ70003/00575491
Pflegeset	TZ80004/00576330
Milchbehälter mit „freshLock“ Deckel	TZ80009N/00576166

Entsorgung



Entsorgen Sie die Verpackung umweltgerecht. Dieses Gerät ist entsprechend der europäischen Richtlinie 2012/19/EG über Elektro- und Elektronikaltgeräte (waste electrical and electronic equipment – WEEE) gekennzeichnet.

Die Richtlinie gibt den Rahmen für eine EU-weit gültige Rücknahme und Verwertung der Altgeräte vor.

Über aktuelle Entsorgungswege bitte beim Fachhändler informieren.

Garantiebedingungen

Für dieses Gerät gelten die von unserer jeweils zuständigen Landesvertretung herausgegebenen Garantiebedingungen des Landes, in dem das Gerät gekauft wurde. Sie können die Garantiebedingungen jederzeit über Ihren Fachhändler, bei dem Sie das Gerät gekauft haben, oder direkt bei unserer Landesvertretung anfordern. Die Garantiebedingungen für Deutschland und die Adressen finden Sie auf den letzten vier Seiten dieses Heftes.

Darüber hinaus sind die Garantiebedingungen auch im Internet unter der benannten Webadresse hinterlegt.

Für die Inanspruchnahme von Garantieleistungen ist in jedem Fall die Vorlage des Kaufbeleges erforderlich.

Änderungen vorbehalten.

Einfache Probleme selbst beheben

Problem	Ursache	Abhilfe
Stark schwankende Kaffee- bzw. Milchschaumqualität (z. B. Mengenschwankung oder spritzender Milchschaum).	Gerät ist verkalkt.	Gerät nach Anleitung entkalken, siehe Kapitel „Service-Programme“.
	Das Ansaugrohr ist verstopft.	Ansaugrohr reinigen.
Kein Getränkebezug möglich.	Getränkeauslauf oder einer der 3 Anschlüsse sind verstopft.	Getränkeauslauf und Anschlüsse reinigen.
Getränk läuft bei Bezug am ganzen Auslauf heraus.	Unterteil des Getränkeauslaufs fehlt.	Unterteil montieren, siehe Kapitel „Milchsystem reinigen“.
Zu wenig oder kein Milchschaum oder Milchsystem saugt keine Milch an.	Gerät ist verkalkt.	Gerät nach Anleitung entkalken, siehe Kapitel „Service-Programme“.
	Getränkeauslauf oder einer der 3 Anschlüsse sind verstopft.	Getränkeauslauf und Anschlüsse reinigen.
	Ungeeignete Milch.	Keine bereits aufgekochte Milch verwenden. Kalte Milch mit einem Fettgehalt von mindestens 1,5 % verwenden.
	Getränkeauslauf oder Milchschläuche sind nicht richtig zusammengesetzt.	Einzelteile befeuchten und erneut zusammensetzen.
	Das Ansaugrohr ist verstopft.	Ansaugrohr reinigen.
Die persönlich eingestellte Füllmenge wird nicht erreicht, Kaffee läuft nur tropfenweise oder es fließt kein Kaffee mehr.	Mahlgrad ist zu fein. Pulverkaffee ist zu fein.	Mahlgrad gröber stellen. Gröberes Kaffeepulver verwenden.
	Gerät ist stark verkalkt.	Das Gerät nach Anleitung entkalken, siehe Kapitel „Service-Programme“.
Heißwasser ist milchig oder schmeckt nach Milch oder Kaffee.	Milchschlauch wurde nicht abgezogen.	Milchschlauch vom Milchbehälter abziehen.
	Am Getränkeauslauf sind Milch- oder Kaffeereste.	Getränkeauslauf reinigen.
Kaffee hat keine „Crema“.	Ungeeignete Kaffeesorte.	Kaffeesorte mit höherem Anteil an Robusta-Bohnen verwenden.
	Bohnen sind nicht mehr röstfrisch.	Frische Bohnen verwenden.
	Mahlgrad ist nicht auf die Kaffeebohnen abgestimmt.	Mahlgrad feiner stellen.

Problem	Ursache	Abhilfe
Kaffee ist zu „sauer“.	Mahlgrad ist zu grob. Pulverkaffee ist zu grob.	Mahlgrad feiner stellen. Feineres Kaffeepulver verwenden.
	Ungeeignete Kaffeesorte.	Kaffeesorte wechseln.
Kaffee ist zu „bitter“.	Mahlgrad ist zu fein. Pulverkaffee ist zu fein.	Mahlgrad gröber stellen. Gröberes Kaffeepulver verwenden.
	Ungeeignete Kaffeesorte.	Kaffeesorte wechseln.
Kaffee schmeckt „verbrannt“.	Zu hohe Brühtemperatur.	Temperatur reduzieren, siehe Kapitel „Getränkeanpassung“.
	Der Mahlgrad ist zu fein. Der Pulverkaffee ist zu fein.	Den Mahlgrad gröber stellen. Gröberes Kaffeepulver verwenden.
	Ungeeignete Kaffeesorte.	Kaffeesorte wechseln.
Kaffee ist zu dünn.	Zu niedrige Kaffeestärke ausgewählt.	Kaffeestärke erhöhen, siehe Kapitel „Getränkeanpassung“.
	Pulverstau in der Pulverschublade.	Pulverschublade entnehmen, reinigen und gründlich trocknen.
Kaffeepulver bleibt in der Pulverschublade hängen.	Kaffeepulver ist verklebt.	Kaffeepulver in Pulverschublade nicht festdrücken.
	Pulverschublade ist feucht.	Pulverschublade entnehmen, reinigen und gründlich trocknen.
Wasserfilter hält nicht im Wassertank.	Wasserfilter ist nicht richtig befestigt.	Wasserfilter gerade und fest in den Tankanschluss drücken.
Bohnenbehälter klemmt beim Einsetzen.	Bohnen liegen im Gehäuse.	Bohnen entfernen.
Kaffeesatz ist nicht kompakt und zu nass.	Mahlgrad ist zu fein oder zu grob eingestellt oder es wird zu wenig Kaffeepulver verwendet.	Mahlgrad gröber oder feiner stellen oder 2 gestrichene Messlöffel Kaffeepulver verwenden.
Mahlgradverstellung ist schwergängig.	Zu viel Bohnen im Mahlwerk.	Ein Getränk aus Kaffeebohnen beziehen. Änderungen am Mahlgrad anschließend nur in kleineren Schritten vornehmen.
Brüheinheit kann nicht eingesetzt werden.	Brüheinheit in falscher Position.	Brüheinheit nach Anleitung einsetzen, siehe Kapitel „Brüheinheit reinigen“.
	Brüheinheit ist verriegelt.	Brüheinheit entriegeln, siehe Kapitel „Brüheinheit reinigen“.
Schutzdeckel der Brüheinheit kann nicht richtig aufgesetzt werden.	Brüheinheit ist nicht verriegelt.	Brüheinheit verriegeln, siehe Kapitel „Brüheinheit reinigen“.

Problem	Ursache	Abhilfe
Displayanzeige „12:00“	Stromausfall oder Gerät mit Netzschalter ausgeschaltet.	Werte neu eingeben, Gerät nicht mit Netzschalter ausschalten oder im Menü Uhranzeige auf „Aus“ stellen.
Displayanzeige „Milchbehälter angeschlossen?“ trotz angeschlossenen Milchbehälter.	Behälter ist außerhalb der Reichweite des Sensors.	Behälter am rechten Rand positionieren
	Material z. B. Milchkarton wird nicht erkannt.	Displayabfrage mit „Ja“ bestätigen oder beiliegenden Milchbehälter verwenden.
Displayanzeige, zum Beispiel: „Fehler: E0510“	Im Gerät ist ein Fehler.	Nach Displayanzeige vorgehen.
Displayanzeige „Bohnenbehälter füllen“ trotz gefülltem Bohnen- behälter oder Mahlwerk mahlt keine Kaffeebohnen.	Bohnen fallen nicht ins Mahlwerk (zu ölige Bohnen).	Leicht an den Bohnenbehälter klopfen. Eventuell Kaffeesorte wechseln. Bei geleertem Bohnenbehälter diesen mit einem trockenen Tuch auswischen.
Displayanzeige „Brüheinheit reinigen“	Verschmutzte Brüheinheit.	Brüheinheit reinigen.
	Zuviel Kaffeepulver in der Brüheinheit.	Brüheinheit reinigen. Maximal 2 gestrichene Pulverlöffel mit Kaffeepulver einfüllen.
	Mechanismus der Brüheinheit ist schwergängig.	Brüheinheit reinigen, siehe Kapitel „Pflege und tägliche Reinigung“.
Displayanzeige „Wasser ohne Kohlensäure nachfüllen oder Filter entnehmen“	Wassertank falsch eingesetzt	Wassertank richtig einsetzen
	Kohlensäurehaltiges Wasser im Wassertank.	Wassertank mit frischem Leitungswasser füllen.
	Schwimmer im Wassertank hängt fest.	Tank entnehmen und gründlich reinigen.
	Neuer Wasserfilter nicht nach Anleitung gespült oder Wasserfilter verbraucht bzw. defekt.	Wasserfilter nach Anleitung spülen und in Betrieb nehmen oder neuen Wasserfilter verwenden.
	Im Wasserfilter ist Luft.	Wasserfilter so lange in Wasser tauchen bis keine Luftblasen mehr entweichen, Filter wieder einsetzen.
Displayanzeige „Tropfschalen leeren“ trotz geleerter Tropfschale.	Tropfschale ist verschmutzt und nass.	Tropfschale gründlich reinigen und trocknen.

Problem	Ursache	Abhilfe
Displayanzeige „Tropfschalen einsetzen“ trotz eingesetzter Tropfschale.	Innenraum des Gerätes (Aufnahme Schalen) ist verschmutzt.	Innenraum reinigen.
Tropfwasser auf innerem Geräteboden bei entnommener Tropfschale.	Tropfschale wurde zu früh entnommen.	Tropfschale erst einige Sekunden nach dem letzten Getränkebezug entnehmen.
Displayanzeige „Bitte on/off drücken“	Gerät zu warm. Verschmutzte Brüheinheit.	Gerät abkühlen lassen. Brüheinheit reinigen.

**Können Probleme nicht behoben werden, unbedingt die Hotline anrufen!
Die Telefonnummern befinden sich auf den letzten Seiten der Anleitung.**

Technische Daten

Elektrischer Anschluss (Spannung – Frequenz)	220-240 V – 50/60 Hz
Leistung der Heizung	1600 W
Maximaler Pumpendruck, statisch	19 bar
Maximales Fassungsvermögen Wassertank (ohne Filter)	2,4 l
Maximales Fassungsvermögen Bohnenbehälter	500 g
Länge der Zuleitung	1,7 m
Abmessungen (H x B x T)	455 x 495 x 375 mm
Gewicht, ungefüllt	19-20 kg
Art des Mahlwerks	Keramik

Contents

Safety instructions	34
Overview.....	36
Controls	37
Initial use	38
Display.....	39
Preparing drinks	40
Preparation using coffee beans.....	42
Preparation using milk.....	43
Preparation using ground coffee	44
Dispensing hot water	44
Personalised drinks	45
Two cups at once.....	46
Adjusting the grind setting	46
Childproof lock.....	46
Menu.....	47
Care and daily cleaning.....	49
Service programmes	53
Tips on energy saving	56
Frost protection.....	56
Storing accessories	56
Accessories	56
Disposal.....	57
Guarantee.....	57
Technical specifications.....	57
Simple troubleshooting	58

Included in delivery

(Figure A on the fold-out pages)

- a Fully automatic coffee machine
- b Instruction manual
- c Filter instructions
- d Installation instructions
- e Connecting cable
- f Assembly bracket
- g Spacer
- h 5 fastening screws (silver)
- i 2 fastening screws (long/black)
- j 2 fastening screws (short/black)
- k 1 sleeve (black)
- l 2 sleeves (white)
- m Quick reference guide
- n Measuring spoon
- o Water hardness testing strip
- p Water filter
- q Milk tube (set)
- r Milk container
- s Suction pipe

Congratulations ...

... on purchasing this fully automatic coffee machine! You have now acquired a high-quality and modern kitchen appliance. It combines innovative technology with a range of functions and is easy to use. It will enable you to prepare a variety of delicious hot drinks quickly and simply – whether you're in the mood for an invigorating espresso, a creamy cappuccino, a smooth latte macchiato or white coffee, or a traditional cup of coffee. At the same time the appliance offers you a wide range of options for adapting it to your individual taste.

To ensure that you can use this fully automatic coffee machine with all its functions and features reliably and safely, we would like you to familiarize yourself with its components, functions, displays and controls. These instructions are designed to help you. So please take the time to read them before you switch on the appliance.

How to use these instructions

You can open up the front cover of this instruction manual. There you will find illustrations of the appliance with each part numbered. These numbers will be referred to throughout the text.

Example: brewing unit (15)

These instructions also show display texts and symbols in a special way. These enable you to clearly see where we refer to texts or symbols that are marked or displayed on the appliance.

Display indicators:

“Espresso”

Buttons and controls on the display:

[start/stop]

The appliance comes with a quick reference guide where you can find the most important functions at a glance. It can be stored in the accessory drawer of the appliance.

Safety instructions

Please read and follow the operating instructions carefully and keep them for later reference. Enclose these instructions when you give this appliance to someone else.

This appliance is designed for the preparation of normal household quantities in the home, or in household-like, non-commercial environments. Household-like environments include staff kitchens in shops, offices, agricultural and other small businesses or for use by guests at bed-and-breakfast establishments, small hotels and similar residential facilities.

⚠ Danger of electric shock!

Connect and operate the appliance only according to the type plate specifications. To avoid potential hazards, repairs must only be carried out by our customer service personnel. If the supply cord is damaged, it must be replaced by a special cord or assembly available from the manufacturer or its service agent.

This appliance can be used by children aged from 8 years and above and by persons with reduced physical, sensory or mental capabilities or lack of experience and knowledge if they have been given supervision or instruction concerning use of the appliance in a safe way and if they understand the hazards involved. Keep children under 8 years of age away from the appliance and connecting cable and do not allow them to use the appliance. Children shall not play with the appliance. Cleaning and user maintenance shall not be made by children unless they are older than 8 years and supervised.

Never immerse the appliance or mains cable in water. Use only if power cord and appliance show no signs of damage. Should a fault occur, pull the plug or disconnect from the mains immediately.

The appliance contains permanent magnets that may influence electronic implants such as pacemakers or insulin pumps. Persons with electronic implants should keep a minimum of 10 cm away from the front of the appliance.

⚠ Risk of suffocation!

Do not allow children to play with packaging material. Store small parts safely as they can be easily swallowed.

⚠ Risk of injury!

Do not reach into the grinding unit.

Be careful not to jam your fingers when closing the door.

⚠ Risk of burns!

The beverage outlet gets very hot.

After use, allow to cool down first before touching.

Overview

(Figures **B** to **E** on the fold-out pages)

- 1 Appliance door
 - a) Recessed grip (for opening the door)
 - b) Drip tray
- 2 Display
- 3 Controls
- 4 Outlet system (coffee, milk, hot water), height-adjustable
 - a) Cover
- 5 Milk system
 - a) Snap lever
 - b) Beverage outlet (upper part, lower part)
 - c) Milk tube (2 pieces)
 - d) Connecting element, metal (for magnet holder)
- 6 Mains switch [O/I] (power supply)
- 7 Accessory drawer (for quick reference guide and accessories)
 - a) Quick reference guide
 - b) Measuring spoon
 - c) Water hardness strip
 - d) Water filter
- 8 Removable water tank
 - a) Lid for water tank
- 9 Removable bean container
 - a) Lid for bean container
- 10 Slide regulator for grinding degree setting
- 11 Magnet holder for (connecting element)
- 12 Removable drawer (for ground coffee/cleaning tablet)
- 13 Holder (for milk tube)
- 14 Protective cover (for brewing unit)
- 15 Brewing unit
 - a) Locking mechanism
 - b) Cover
- 16 Eject lever
- 17 Drip tray
 - a) Coffee grounds container
- 18 Collecting tray
- 19 Holder (for suction pipe)
 - a) Suction pipe
- 20 Rating plate (E number, FD)
- 21 Storage shelf with sensor (for milk container)
- 22 Milk container
 - a) Stainless steel container
 - b) Lower part of the lid
 - c) Upper part of the lid

i Further information about the appliance, such as how to change the opening angle of the door, can be found in the assembly instructions.

Controls

The appliance features user-friendly menu navigation to ensure that operation is as easy as possible while at the same time offering a wide range of functions. That means a range of options can be selected with just a few operating steps.

Mains switch [O/I]

Use the mains switch [O/I] (to do so open the door) to switch on the appliance, or to switch it off fully (power supply off).



Important: Do not press the mains switch while the appliance is in use. Switch off the appliance only when it is in energy saving mode, so that it can rinse automatically.

Button [on/off]

Press button [on/off] to switch on the appliance or change it to energy saving mode. The appliance is rinsed automatically.

The appliance does not rinse if:

- if it is still warm when switched on, or
- if no coffee was dispensed before it was switched off.

The appliance is ready for use as soon as the symbols for the drinks selection appear on the display.

Button [menu]

Press button [menu] to open the menu. Settings can be made and information called up (see the section “Menu”).

Button [clean]

Press button [clean] to open the selection of service programmes. Run the desired programme as described in the section “Service programmes”.

Button [my☺]

Press button [my☺] to open the selection of “Personalised beverage preparation”. Personal settings for coffee drinks can be saved and called up (see the section “Personalised drinks”).

Button [☺☺]

Press button [☺☺] after selecting a drink to prepare two cups simultaneously (see the section “Two cups at once”).



Press [menu], [clean], [my☺] or [☺☺] again to exit the respective menu.

Button [start/stop]

Press [start/stop] to either begin preparing a drink or launch a service programme. Press [start/stop] again while the drink is being prepared to prematurely halt dispensing.

Rotary selector

Turn the rotary selector to navigate in the display or to change parameters.

Display (Touchscreen)

Information is shown on the display, or settings can be made by touching the touchscreen (see the section “Display”).

Initial use

General

Fill the appropriate container using only pure, **cold**, uncarbonated water and solely **roasted** beans (preferably espresso or coffee bean blends for fully automatic coffee machines). Do not use coffee beans that have been glazed, caramelised or treated with other additives containing sugar, since they will block the brewing unit.



Before the appliance can be switched on and used, it must be assembled and connected according to the enclosed assembly instructions.

Setting up the appliance

- Remove any protective plastic film.



Important: Only use the appliance in a frost-free room. If it has been transported or stored at temperatures below 0°C, wait at least 3 hours before initial use.

- Take hold of the appliance door by the recessed grip and open.
- Remove the water tank, rinse it and fill it with fresh water up to the “max” mark.
- Replace the water tank and click into place.
- Remove the bean container, fill with coffee beans and replace.
- Set the mains switch to **I** and close the appliance door.

The appliance heats up and is rinsed. The display is activated.

“Select language” appears.

- Turn the rotary selector to select the desired language and touch [Continue] in the display.

“Set water hardness” appears.



It is important to set the water hardness correctly to enable the appliance to accurately indicate when the descaling programme should be run. The preset water hardness is level 4. If a water softener is installed in the house, please set the water hardness to level 3. You can also check the water hardness by asking your local water supplier.

- Use the enclosed test strip to determine the water hardness. Briefly dip the test strip in water and check the result after one minute.

Level	Water hardness	
	German (°dH)	French (°fH)
1	1-7	1-13
2	8-14	14-25
3	15-21	26-38
4	22-30	39-54

- Turn the rotary selector to set the water hardness determined.
- Touch [Continue]. “Complete set-up?” appears.
- Touch [Apply]. The settings are saved.

The appliance is ready to use when the drink symbols are shown on the display.

The integrated fan switches on each time a drink is dispensed and switches off again after a few minutes.

When the appliance is used for the first time after running a service program, or if it has not been operated for a long period, the first beverage will not have the full aroma and should not be consumed.

When the fully automatic coffee machine is first used, a suitably thick and stable “crema” is only achieved after the first few cups have been dispensed.

Switch off appliance

- Press the [on/off] button.
The appliance rinses and switches to energy saving mode.

Exception: If only hot water is dispensed, the appliance switches off without rinsing .

- To switch the appliance off completely, open the appliance door and set the mains switch to [O].

i **Important:** Do not press the mains switch while the appliance is in use. Switch off the appliance only when it is in energy saving mode, so it can rinse automatically.

i The factory settings of the fully automatic coffee machine are programmed for optimal performance. The appliances switches automatically to the energy saving mode after a configured time and rinses (duration can be set, see “Switch off after” in the section “Menu”).

i The appliance is equipped with a sensor. If there is a milk container, this will be correspondingly shown on the display when switching to the energy saving mode. If there is milk in the container, please keep in the fridge.

Display

Information is shown on the display, or settings can be made by touching the touchscreen.

Display

The display shows the selected drinks, settings and setting options, as well as messages about the appliance’s operating status.

Examples: Drink selection







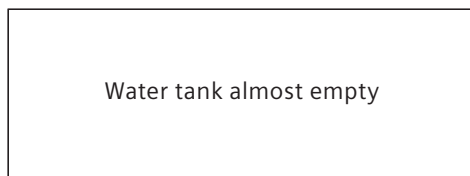

Information

Information disappears after pressing the button or after a short time.



Instead of text, a small symbol appears in the lower left area of the display.

-  Bean container almost empty
-  Water tank almost empty
-  Change water filter
-  Cleaning programme required
-  Descaling programme required
-  calc'nClean programme required

Prompts to take action

Fill water tank

- i** If the action required was carried out, e.g. filling the water tank, the corresponding message and symbol will disappear.

Operation

Touch texts or symbols combined with turning the rotary selector to navigate within the display (for an example, see section “Drink adjustment”).

An audible signal is heard when touching the display. These audible signals can be switched on or off (see the section “Menu – Key tones”).

Preparing drinks

This fully automatic coffee machine can be operated using coffee beans or ground coffee (but not instant coffee).

If using coffee beans, they will be freshly ground for each brewing. Preferably use espresso or coffee beans for fully automatic machines. For optimum quality, deep-freeze the beans or store in a cool place in sealed containers. Deep-frozen coffee beans can also be ground.

- i** **Important:** Fill the water tank with fresh, uncarbonated, cold water every day. The tank should always contain sufficient water for operating the appliance.

- i** **Tip:** Cups should be prewarmed, e.g. with hot water. This applies particularly to small thick-walled espresso cups.

- i** For some settings, coffee is prepared in two stages (see the section “aromaDouble Shot” and “Two cups at once”). Please wait until the process is completely finished.

Drink selection

Turn the rotary selector to select different drinks:

The symbol for the drink selected is shown in the middle. The name of the drink and the values currently set, e.g. for the strength and volume are shown in upper row.



The following drinks can be selected:

- Ristretto
- Espresso
- Espresso Macchiato
- Coffee
- Cappuccino
- Latte Macchiato
- Caffe Latte
- Milk froth
- Warm milk
- Hot water

The drink selected can be directly prepared with the pre-set values or first adjusted to individual taste.

Drink adjustment

Touch [Adjust] on the display and different fields will appear, depending on the drink, for adjustment.

The field where the value can be changed has a dark background.

An example:

The values for a cup of coffee can be changed as follows:

- Use the rotary selector to select "Coffee".

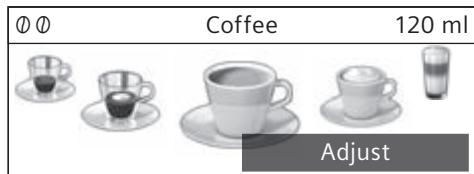

- Touch [Adjust].

The fields containing the preset values appear. The active field, e.g. [0] has a dark background.

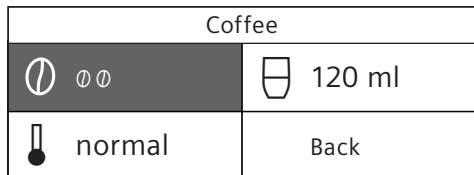

- Turn the rotary selector to set the strength of coffee desired, e.g. "0000" (strong).

- Touch the field [0]

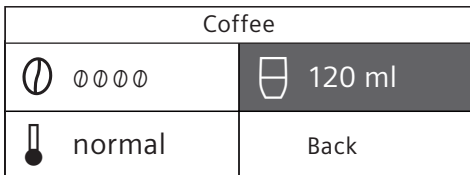

- Turn the rotary selector to set the required amount of coffee, e.g. "160 ml".
- Touch the field [1].

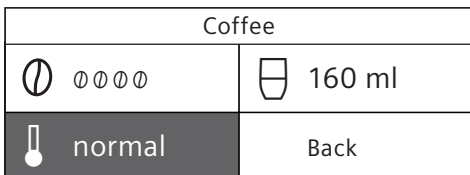

- Turn the rotary selector to set the desired temperature, e.g. "high".

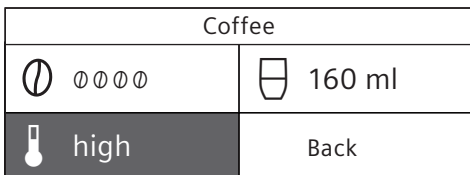

- Save the settings by touching [Back] or by starting to dispense the drink.

i There are different setting options depending on the type of drink. For coffee drinks, for example, the strength, temperature and quantity can be set, for milk only the volume.

The following settings are possible:

Coffee strength



- ∅ Very mild
- ∅∅ Mild
- ∅∅∅ Regular
- ∅∅∅∅ Strong
- ∅∅∅∅∅ Very strong
- 2x∅ aromaDouble Shot strong
- 2x∅∅ aromaDouble Shot strong+
- 2x∅∅∅ aromaDouble Shot strong++

i **aromaDouble Shot**
The longer the coffee is brewed, the more bitter substances and undesired aromas are released. This has a negative effect on the taste and makes the coffee less easily digestible. So for extra strong coffee, the appliance has a special aromaDouble Shot function. When half the quantity has been prepared, it grinds and brews fresh coffee beans so that only the pleasant, aromatic scents are released.

i The aromaDouble Shot function is not available for ristretto, espresso macchiato, and when ground coffee is used.

Drink temperature

Values for coffee drinks:

-  normal
-  high
-  very high

Values for hot water:

- 70°C White tea
- 80°C Green tea
- 90°C Black tea
- Max Fruit tea

Volume



The volume differs depending on the type of drink and can be set in ml steps.

i The volume dispensed can fluctuate depending on the quality of the milk.

i If no controls are activated for approx. 30 seconds, the appliance will automatically exit the settings mode. The settings made will be automatically stored.

Preparation using coffee beans

The appliance must be ready for use.

- Place a cup underneath the beverage outlet.
- Use the rotary selector to select “Ristretto”, “Espresso” or “Coffee”.

The display shows the selected drink along with the preset values for the strength of the coffee and the amount for this drink.

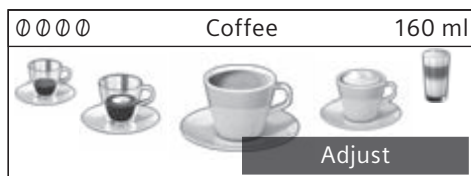

i The settings can be changed as described in the section “Drink adjustment”.

- Press [start/stop] to start dispensing. The coffee is brewed and then dispensed into the cup.

Press button [start/stop] again to stop dispensing prematurely.

Preparation using milk

This fully automatic coffee machine has an integrated beverage outlet. This can be used to prepare coffee drinks with milk or also milk froth and warm milk.



Risk of burns!

The beverage outlet gets very hot. After use, always let it cool down before you touch it.

Milk container

The milk container has been designed especially for use together with this fully automatic coffee machine. It is intended solely for use in the household and for storing milk in the refrigerator. The insulated container keeps milk cool for a number of hours.



Important: Remove cups or glasses before opening the door in case they fall.

Connecting the milk container or a milk carton:

- Open the appliance door.
- Remove the cover of the beverage outlet towards the front.
- Connect and fix the milk tubes and connecting elements as illustrated.

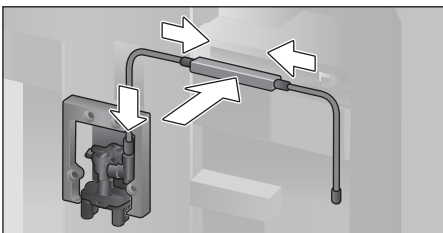

- Attach the cover firmly from the front on to the beverage outlet.

- Attach the suction pipe and insert into the milk container or a milk carton.

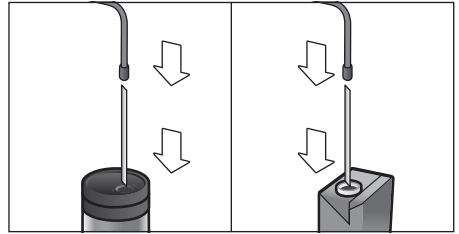

- Close the appliance door.



For optimal milk froth quality, use cold milk with a fat content of at least 1.5 % if possible.



Dried milk residues are difficult to remove, therefore **always** clean (see the section “Cleaning the milk system”).

Coffee drinks with milk

- Place a cup or glass underneath the beverage outlet.
- Select “Espresso Macchiato”, “Cappuccino”, “Latte Macchiato” or “Caffe Latte” with the rotary selector.

The display shows the selected drink along with the preset values for the strength of the coffee and the amount for this drink.



The settings can be changed as described in the section “Drink adjustment”.

- Press [start/stop] to start dispensing. The milk is dispensed into the cup or glass first. Then the coffee is brewed and runs into the cup or glass.

Press button [start/stop] again to stop the current step of the process prematurely.

Milk froth or warm milk

- Place a cup or glass underneath the beverage outlet.
- Select “Milk froth” or “Warm milk” with the rotary selector.

 The settings can be changed as described in the section “Drink adjustment”.

- Press [start/stop] to start dispensing. Milk froth or warm milk is dispensed from the beverage outlet.

Press button [start/stop] again to stop the current step of the process prematurely.

Preparation using ground coffee

 When using ground coffee, the setting for the strength of the coffee and dispensing two cups at once is not available.

 **Important:** Remove cups or glasses before opening the door in case they fall.

The appliance must be ready for use.

- Open the appliance door.
- Remove the ground coffee drawer. The removable drawer must be dry.
- Put in coffee powder (maximum 2 level measuring spoons); do not press firmly.

 **Caution!** Do not use whole beans or instant coffee.

- Replace the ground coffee drawer.
- Close the appliance door, ☞ will appear on the display.

 If coffee is not dispensed within 90 seconds, the brewing chamber empties automatically to avoid an overflow. The appliance is then rinsed.

- Place a cup underneath the beverage outlet.
- Using the rotary selector, select a coffee drink or a coffee drink with milk. The display shows the selected drink along with the preset values for this drink.

 The settings can be changed as described in the section “Drink adjustment”.

 For coffee drinks with milk, please observe the instructions in the section “Preparation using milk”.

- Press [start/stop] to start dispensing. The coffee is brewed and then dispensed into the cup. When selecting coffee drinks with milk, the milk is first dispensed and then the coffee brewed.

 For another drink with ground coffee, repeat the procedure.

Dispensing hot water



Risk of burns!

The beverage outlet gets very hot. After use, always let it cool down before you touch it.

The appliance must be ready for use.

- Remove the milk tube from the milk container.
- Remove any milk or coffee residue from the outlet.
- Place a cup or glass underneath the beverage outlet.
- Select “Hot water” with the rotary selector.

i The settings can be changed as described in the section “Drink adjustment”.

- Press [start/stop] to start dispensing.
 - The message appears “Milk tube removed from milk container?”.
 - If still connected, remove the milk tube and touch [Yes] on the display.
- Hot water flows out of the beverage outlet.

Press button [start/stop] again to stop the procedure prematurely.

Personalised drinks

Press [my☞] to open the selection for personalised drinks.
Up to 8 storage spaces can be used. Save your favourite drinks that are frequently dispensed here with all their settings.

i Press [my☞] to exit the menu without saving at any time.

Entering or changing drinks

- Press [my☞].
- The selection of memory locations appears.



- Using the rotary selector, choose an empty memory location (empty cup) to make a new entry, or an occupied memory location to change or delete a favourite drink.
- At an empty memory location [Create beverage] or an occupied memory location [Change beverage].

i If [Delete beverage] is selected, the settings for the memory location are deleted and it is again empty.

The menu for adjusting the drinks opens. The last drink dispensed is shown with the last settings selected.

- If you do not wish to save last drink dispensed, select another drink with the rotary selector.
- Touch each setting to be changed and adjust the values as desired with the rotary selector.

Other setting options appear depending on the selection.

- Touch [Continue] to make other settings.

i For milk drinks, the mixing ratio of coffee and milk can be set.

- The settings can be stored under an individual name. Touch [Save name]. The mask for entering the name opens.

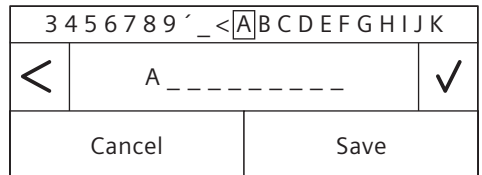



- Using the rotary selector, select a letter or a symbol in the upper row.
- Touch [✓] to confirm the letter selected or [<] to delete it.
- Select other letters or symbols and confirm.
- Touch [Cancel] to exit the entry without any modification and open the drinks menu.
- With [Save] the entry is adopted. The selection menu opens.
- Press [my☞] to exit the menu.

Select a personalised drink and dispense

- Press [my☞].
- The selection of memory locations opens.
- Use the rotary selector to select the desired memory location.
 - Place a cup or glass underneath the beverage outlet.
 - Press [start/stop] to start dispensing.

Two cups at once

Press [] to prepare two cups of the selected drink simultaneously. The setting is shown by a second cup symbol and as text, e.g. "2 x Espresso".

- Use the rotary selector to select the desired drink.
- Press [].
- Place two cups left and right underneath the beverage outlet.
- Press [start/stop] to start dispensing. The selected drink is prepared and then dispensed into both cups.

 The drink is prepared in two stages (two grinding operations). Please wait until the process is completely finished.

 Two cups at once cannot be dispensed for the settings "aromaDouble Shot" or "ground coffee".

Adjusting the grind setting

This fully automatic coffee machine has an adjustable grinding unit. This enables the grinding level of the coffee to be individually changed.

- Open the appliance door.
- Slide the regulator to select the grinding degree setting between finely ground coffee ☼ and coarsely ground coffee ☼.

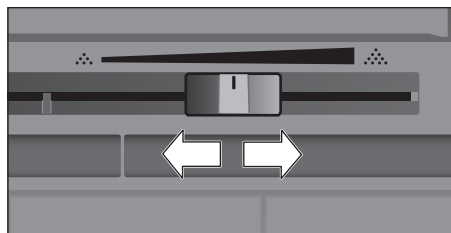

- Close the appliance door again.

 For dark roast coffee beans, choose a finer grind, for lighter beans a coarser grind.

 **Tip:** Only make small changes to the grinding degree setting.

 The new setting will not become apparent until after the second cup of coffee.

 If the display shows the message "Select a coarser degree of grinding", this means that the beans are being ground too finely. Adjust the grinding level to a coarser setting.

Childproof lock

The appliance can be locked to protect children against scalding and burns.

- Press and hold the [menu] button for at least 4 seconds. "Childproof lock activated" briefly appears on the display. No further operation is now possible; only [on/off] can be pressed.
- To deactivate the child lock, press and hold the [menu] button for at least 4 seconds. "Childproof lock deactivated" briefly appears on the display.

Menu

The menu is used for changing individual settings, accessing information and launching processes.

- Press [menu] to open the menu.

The different setting options will appear.

Navigating through the menu:

Press [<] and [>] to select the various setting options, e.g. "Language".

Turn the selector to set, e.g. "English".



For example:

Set the appliance at 15 minutes to switch off automatically:

- Press button [menu]. The menu opens.
- Touch [>] repeatedly until the display shows "Switch off after".
- Turn the rotary selector and select "0h 15min".
- Press button [menu]. "Save changes?" appears.
- Touch [Save]. The setting is saved.

The drink selection appears on the display.

- i** Press [menu] to exit the menu at any time. If no entry is made within approx. 30 seconds, the menu closes automatically and the settings are not saved.

The following settings can be made:

Language

Set the desired language to show the display texts.

Water hardness

Set this to the local water hardness.

Level "1 (soft)" to "4 (very hard)" can be selected. The preset water hardness is "4 (very hard)". The water hardness can, for example, be requested from your local water supplier.

- i** It is important to set the water hardness correctly to enable the appliance to accurately indicate when the descaling programme should be run.

Water filter

If a water filter is inserted, renewed or removed, the setting "Insert", "Replace" or "Remove" must be made in the menu.

- i** A water filter lessens limescale deposits, reduces impurities in water and improves the coffee taste. Water filters are available from retail outlets or from customer services (see the section "Accessories").

Inserting or renewing a water filter:

A new water filter must be rinsed before it can be used.

- Select either "Insert" or "Replace" with the rotary selector.
- Press the water filter firmly into the opening of the water tank.

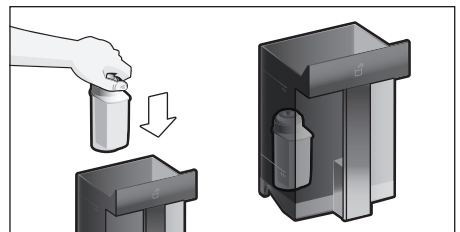

- Fill the water tank with water up to the “max” mark.
- Remove the milk tube from the milk container and close the door.

 **Caution:** Do not jam the tube when closing the door.

- Place a container with a capacity of 0.5 litre under the outlet .
 - Press button [start/stop].
- Water will now flow through the filter to rinse it.
- Then empty the container.
- The appliance is ready for use again.

 Rinsing the filter simultaneously activates the setting for the change filter display.

The filter is no longer effective when the “Replace water filter – Press [menu]” display appears, or at the latest after two months. It needs to be replaced for reasons of hygiene and to prevent a build-up of limescale (which could damage the appliance).

- If a new filter is not inserted, select the setting “Remove” and press button [start/stop].

The message “Remove filter, reinsert water tank, close door” appears.

 If the appliance has not been used for a prolonged period (for example, while you are on holiday), the existing filter should be rinsed before the first time the appliance is used again. To do this, simply dispense a cup of hot water.

Detailed information about the water filter can be found in the manual supplied with the filter.

Switch off after

To set how long the appliance should wait after the last drink was prepared before it automatically rinses and switches itself off. You can specify values from 15 minutes to 8 hours. The factory setting is 30 minutes.

Illumination

Setting the illumination of the beverage outlet. “On”, “When in use” or “Off” can be selected.

Brightness illumination

Setting the illumination lightness of the beverage outlet. “Level 1” to “Level 10” can be selected.

Brightness display

Setting the illumination lightness of display.

Key tones

Switch the signal tones on or off.

Clock display

Display option for time and date “Off” or “Digital” (on). The settings for this can be changed in the next menu options.

 If the appliance is switched off at the mains or there is a power failure, the settings for the time and date will be lost.

Clock

Setting for the current time.

Date-day

Setting for the current day.

Date-month

Setting for the current month.

Date-year

Setting for the current year.

Transport protection

Service programme to prevent frost damage during transportation and storage.

This programme completely empties the appliance.

- Touch [Start] to begin running the programme.
- Empty the water tank and reinsert.
- If available remove the milk container and close the door.

The appliance automatically empties all its pipes.

- Empty the drip tray and re-insert.

Beverage info

Display shows how many drinks have been prepared since its initial use.

- Touch [Display] to show the information.

Factory settings

Resets your own settings to the condition when delivered.

- Select "Reset" with the rotary selector. The message "Are you sure?" appears.
- Touch [Reset] or [Cancel] to either confirm or interrupt.

Care and daily cleaning



Risk of electric shock!

Never immerse the appliance in water. Do not steam-clean the appliance.

- Wipe the outside of the appliance with a soft, damp cloth.
- Clean the display using a micro-fibre cloth.
- Do not use any cleaning agents containing alcohol or spirits.
- Do not use abrasive cloths or cleaning agents.

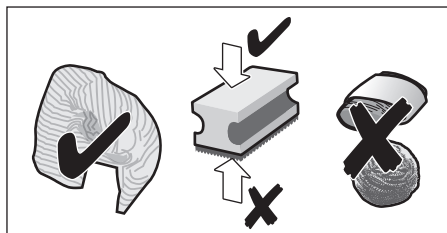

- Always remove any limescale, residues of coffee or milk, cleaning or descaling solution immediately. It is possible for corrosion to form underneath such deposits.



New sponge cloths may contain salts. Salts can cause rust film on stainless steel and must therefore be washed out thoroughly before use.

- Open the door, pull the drip tray forward and remove the coffee grounds container.
- Empty, clean and dry them both.



Important: The drip tray and the coffee grounds container should be emptied and cleaned every day to prevent the formation of mould.

- Remove the ground coffee drawer, clean under running water and dry well.

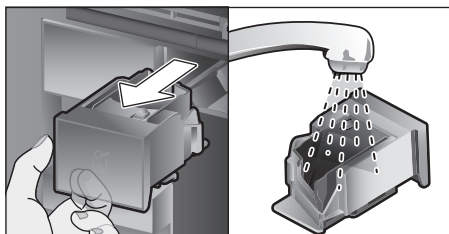

- Wipe and dry the inside of the appliance (support, drip tray and the ground coffee drawer) and collecting tray.
- Replace the dried parts, e.g. the ground coffee drawer.

 **Do not put the following parts in the dishwasher:**

Accessory drawer, water tank, lid of the water tank, beverage outlet cover, bean container, lid of the bean container, metal connecting element, ground coffee drawer, protective cover of the brewing unit and the milk container.



The following parts may be cleaned in the dishwasher:

Drip tray, collecting tray, drip shelf, coffee grounds container, milk tubes, individual parts of the beverage outlet, measuring spoon and individual parts of the milk container lid.

 If the appliance is cold when switched on, or if it is switched off after dispensing coffee, it rinses automatically. The system is therefore self-cleaning.

 **Important:** If the appliance is not used for a lengthy period (e.g. while you are on holiday), clean the entire appliance thoroughly, including the milk system, the ground coffee drawer and the brewing unit before use.

Cleaning the milk system

The milk system is automatically cleaned with a short jet of steam directly after preparing a milk drink.

 **Tip:** For particularly thorough cleaning, the milk system can be additionally rinsed with water (see the section “Rinsing the milk system”).

 **Important:** Clean the milk system manually every week and, if required, also more often (see the section “Cleaning the milk system manually”).



Risk of burns!

The beverage outlet gets very hot. After use, always let it cool down before you touch it.

Rinsing the milk system

- Press button [clean] and select “Rinse milk system” with the rotary selector.
- Press [start/stop] to start the programme.
- Open the door and remove the milk tube from the milk container.
- Fix the connecting element on the right of the beverage outlet with the magnet.

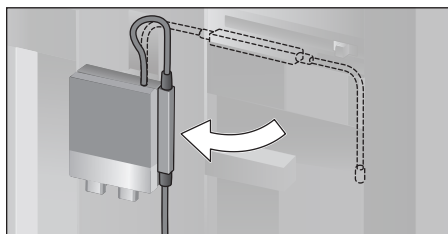

- Close the door. Be careful not to jam the milk tube.
- Place an empty glass under the beverage outlet and put the end of the milk tube into it.
- Press button [start/stop]. The milk system is rinsed with water.

- Then empty the glass and wipe the milk tube.
- Press [clean] to exit the program.

Cleaning the milk system manually

Take the milk system apart to clean it:

- Push the beverage outlet down completely and pull the cover forward to remove.
- Press the snap lever to the left of the beverage outlet downwards and pull the beverage outlet forward.

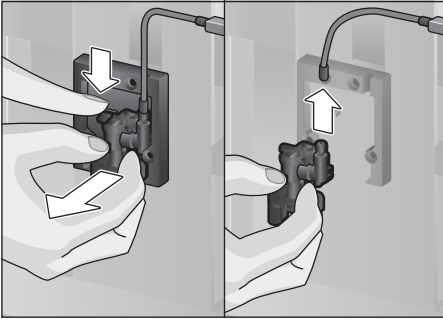

- Remove the milk tube. Dismantle the top and bottom sections of the beverage outlet.

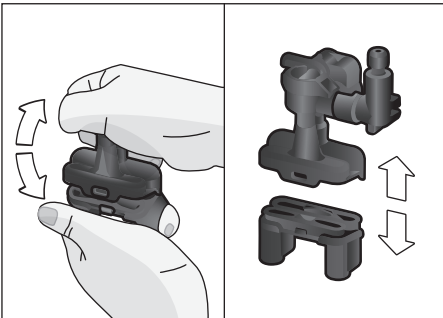

- Separate the milk tubes, connecting element and suction pipe.

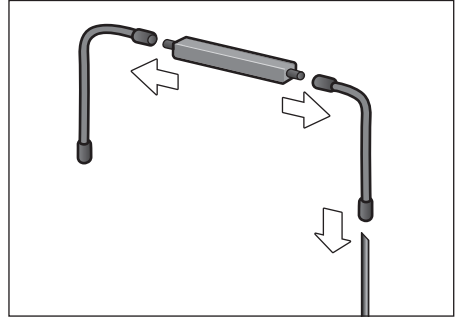

- Clean the individual parts with a detergent solution and a soft cloth.
- Rinse all parts with clean water and dry them.



All parts of the milk system can also be put in the dishwasher.

- Put the individual parts back together again.

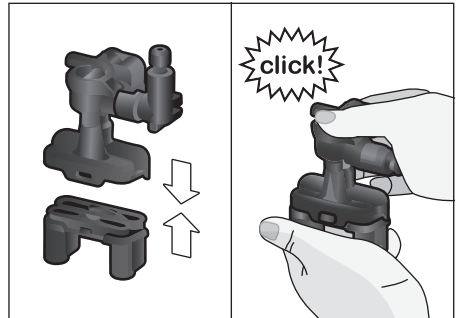

- Attach the beverage outlet directly from the front firmly to the three connections.
- Replace the cover.

Cleaning the milk container

For reasons of hygiene, the milk container should be cleaned regularly. Only the individual parts of the lid are suitable for being cleaned in the dishwasher. Clean the stainless steel milk container by hand with a mild detergent.

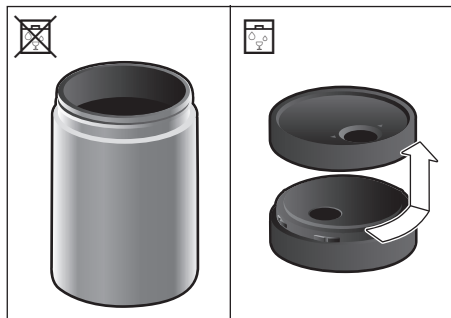

Cleaning the brewing unit

(see also the Quick reference guide)

In addition to the automatic cleaning programme, the brewing unit should be removed regularly for cleaning.

- Open the appliance door.
- Use the mains switch [O/I] to switch off the appliance completely.
- Remove the protective cover of the brewing unit.
- Remove the coffee grounds container.
- Slide the red latch on the brewing unit all the way to the left .
- Press the eject lever right down. The brewing unit will be released.
- Take hold of the brewing unit by the recessed grips and carefully remove it.

- Remove the cover of the brewing unit and clean thoroughly under running water.

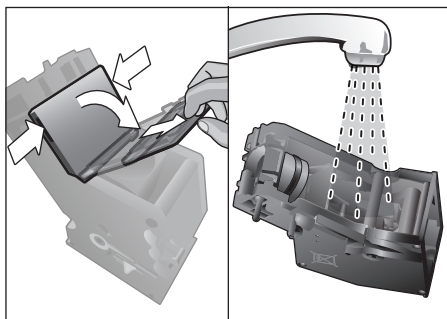

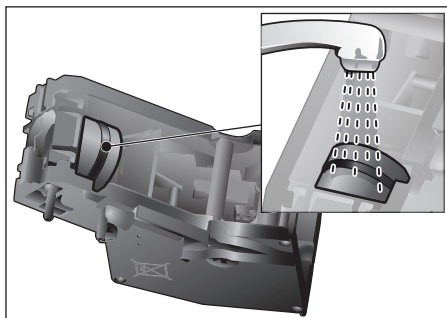

- Clean the strainer of the brewing unit thoroughly under the water jet.



 **Important:** Clean it without using washing-up liquid and do not put it in the dishwasher.

- Clean the inside of the appliance thoroughly with a moist cloth, removing any coffee residues.
- Leave the brewing unit and the inside of the appliance to dry.
- Replace the cover on the brewing unit and then push the brewing unit back into the appliance until it clicks into place.

 **Important:** The red latch must be right over at the left at  before replacing (see diagram E).

- Press the eject lever right up and push the red latch right over to the right to .
- Insert the coffee grounds container.
- Replace the protective cover.
- Close the appliance door.

Service programmes

(see also the Quick reference guide)

The following messages will appear on the display at certain intervals, either

“Descaling programme required!”

or

“Cleaning programme required!”

or

“calc’nClean programme required!”.

The unit should immediately be cleaned or descaled using the appropriate programme.

Alternatively, the two processes Descale and Clean can be carried out together using the calc’nClean function (see the section “calc’nClean”). Failure to carry out the service programme according to the instructions may damage the appliance.

To display how many beverages can still be prepared before one of the service programmes needs to be run, proceed as follows:

- Press button [clean]
- Turn the rotary selector to select “Service info”.
- Touch [Display] to call up the information.



Caution!

For each of the service programmes, use descaling and cleaning agents as described in the instructions.

Never interrupt a service programme. Do not drink liquids!

Never use vinegar, citric acid or any vinegar-based or citric acid-based agents.

Never place descaling tablets or other descaling materials in the ground coffee drawer!



Important:

Before starting each service program (Descale, Clean or calc’nClean) remove the brewing unit, clean as instructed and replace it.

Be careful not to jam the milk tube when closing the door.

After completion of each service programme, wipe the appliance immediately with a soft, damp cloth to remove any residues from the descaling and cleaning solution. It is possible for corrosion to form underneath such deposits.

New sponge cloths may contain salts. Salts can cause rust film on stainless steel and must therefore be washed out thoroughly before use. Clean the beverage outlet, milk tubes and connecting piece thoroughly.



Specially developed, suitable descaling and cleaning tablets are available from retail outlets or from customer services (see the section “Accessories”).

Descaling

Takes about 21 minutes.

- Press button [clean].
- Turn the rotary selector to select “Descal”.
- Press button [start/stop]. Display indicates progress of the programme.
- Empty drip trays and replace.
- Remove water filter(if there is one) and press [start/stop].
- Pour lukewarm water into the empty water tank up to the “0.5 l” mark and then dissolve one Siemens descaling tablet TZ80002 in it. For the TZ60002 you should always dissolve two tablets.

 If there is not enough descaling solution in the water tank, you will be asked to do the following. Refill using uncarbonated water and press [start/stop] again.

- Remove the milk tube from the milk container and fix the connecting part to the right side of the beverage outlet with the magnet.
- Close the appliance door.
- Place a container with a capacity of 0.5 litre under the beverage outlet.
- Put the end of the milk tube into the container.
- Press button [start/stop]. The descaling programme will now run for about 19 minutes.
- Remove the container and press [start/stop].
- Rinse the water tank and (if removed) replace the water filter.
- Fill the tank with fresh water up to the “max” indicator.
- Replace the water tank and close the door.
- Place the container underneath the beverage outlet again.
- Put the end of the milk tube into the container.

- Press button [start/stop]. The descaling programme will now run for about 2 minutes and rinse the appliance.
- Remove the container, empty the drip trays, replace and close the appliance door.
- Press [start/stop]. The appliance has finished descaling and is ready for use again.
- Press [clean] to exit the program.

Cleaning

Takes about 5 minutes.

- Press button [clean].
- Turn the rotary selector to select “Clean”.
- Press button [start/stop]. Display indicates progress of the programme.
- Clean the beverage outlet and replace, empty the drip trays and replace.
- Open the ground coffee drawer, drop in a cleaning tablet and close the coffee drawer again.
- Close the appliance door.
- Place a container with a capacity of 0.5 litre under the beverage outlet.
- Press button [start/stop]. The cleaning programme will now run for about 5 minutes.
- Remove the container, empty the drip trays, replace and close the appliance door.
- Press [start/stop]. The appliance has finished cleaning and is ready for use again.
- Press [clean] to exit the program.

calc'nClean

Takes about 26 minutes.

calc'nClean combines the functions Descale and Clean. If both programmes are due to be carried out close together, the fully automatic coffee machine will automatically suggest this service programme.

- Press button [clean].
- Turn the rotary selector to select "calc'nClean".
- Press button [start/stop]. The display indicates the progress of the programme.
- Clean the beverage outlet and replace, empty the drip trays and replace.
- Open the ground coffee drawer, drop in a cleaning tablet and close the coffee drawer again.
- Remove the water filter (if there is one) and press [start/stop]
- Pour lukewarm water into the empty water tank up to the "0.5 l" mark and then dissolve one Siemens descaling tablet TZ80002 in it. For the TZ60002 you should always dissolve two tablets.

 If there is not enough descaling solution in the water tank, you will be asked to do the following. Refill using uncarbonated water and press [start/stop] again.

- Remove the milk tube from the milk container and fix the connecting part to the right side of the beverage outlet with the magnet.
- Close the appliance door.
- Place a container with a capacity of 0.5 litre under the beverage outlet.
- Put the end of the milk tube into the container.
- Press button [start/stop].

The programme will now run for about 19 minutes.

- Remove the container and press [start/stop].
- Rinse the water tank and (if removed) replace the water filter.

- Fill the tank with fresh water up to the "max" indicator.
 - Replace the water tank and close the door.
 - Place the container underneath the beverage outlet again.
 - Put the end of the milk tube into the container.
 - Press button [start/stop].
- The programme will now run for about 7 minutes and rinse the appliance.
- Remove the container, empty the drip trays, replace and close the appliance door.
 - Press [start/stop]. The appliance is descaled, cleaned and ready for use again.
 - Press [clean] to exit the program.

Special rinsing

 **Important:** If any of the service programmes is ever interrupted, for instance by a power failure, please proceed according to the information on the display:

- Rinse the water tank and refill it with fresh water up to the "max" mark.
- Press button [start/stop]. The programme will now run for about 2 minutes and rinse the appliance.
- Empty the drip trays, replace and close the appliance door. The appliance is ready for use again.
- Press [clean] to exit the program.

Tips on energy saving

- Press button [on/off] to switch the appliance to “energy saving mode”. The appliances uses very little power when in “energy saving mode”, but monitors all safety-relevant functions so as to avoid damage.
- In the menu under “Switch off after”, set the automatic switch off period to 15 minutes.
- Reduce the brightness of the display and the illumination in the menu to save energy.
- If possible, do not interrupt the dispensing of coffee or milk froth. Stopping a process prematurely results in higher energy consumption and the drip tray fills up more quickly.
- Descale the appliance regularly to avoid a build-up of limescale. Limescale residues cause higher energy consumption.

Frost protection

To prevent frost damage during transport and storage, completely empty the appliance beforehand (see the section “Menu – Transport protection”).

Storing accessories

The fully automatic coffee machine has a special accessory drawer for storing the Quick reference guide and the accessories in the appliance.

- Put the measuring spoon and the water filter into the accessory drawer.
- Put the Quick Reference Guide into the special support at the front of the accessory drawer.
- The long suction pipe can be stored in the holder on the inside of the door.
- The connecting element can be fixed to the magnetic holder above the ground coffee drawer.

Accessories

The following accessories are available from retailers or from customer service:

Accessories	Order number
	Retail / Customer service
Cleaning tablets	TZ60001 / 00310575
Descaling tablets	TZ80002 / 00576693
Water filter	TZ70003 / 00575491
Care set	TZ80004 / 00576330
Milk container with “freshLock” lid	TZ80009N / 00576166

Disposal

Dispose of packaging in an environmentally-friendly manner. This appliance is labelled in accordance with European Directive 2012/19/EG concerning used electrical and electronic appliances (waste electrical and electronic equipment – WEEE). The guideline determines the framework for the return and recycling of used appliances as applicable throughout the EU. Please ask your specialist retailer about current disposal facilities.

Guarantee

The guarantee conditions for this appliance are as defined by our representative in the country in which it is sold. Details regarding these conditions can be obtained from the dealer from whom the appliance was purchased. The bill of sale or receipt must be produced when making any claim under the terms of this guarantee.

Changes reserved.

Technical specifications

Power connection (voltage – frequency)	220-240V – 50/60 Hz
Heater wattage	1600 W
Maximum static pump pressure	19 bar
Maximum water tank capacity (without filter)	2.4 l
Maximum capacity of the coffee bean container	500 g
Length of power cable	1.7 m
Dimensions (H x B x D)	455 x 495 x 375 mm
Weight, empty	19-20 kg
Type of grinding unit	Ceramic

Simple troubleshooting

Problem	Cause	Solution
Strongly fluctuating coffee or milk froth quality (e.g. fluctuation in quantity or milk froth spraying).	Build-up of limescale in the appliance.	Descale the appliance according to the instructions, see the section “Service programmes”.
	The suction pipe is blocked.	Clean the suction pipe.
Drinks cannot be dispensed.	Beverage outlet or one of the 3 connections are blocked.	Clean the beverage outlet and the connections.
The drink runs out at the entire outlet during dispensing.	Lower part of the beverage outlet is missing.	Attach the lower part, see the section “Cleaning the milk system”.
Too little milk froth, none at all, or the milk system is not taking in any milk.	Build-up of limescale in the appliance.	Descale the appliance according to the instructions, see the section “Service programmes”.
	Beverage outlet or one of the 3 connections are blocked.	Clean the beverage outlet and the connections.
	Milk not suitable for foaming.	Do not use milk that has already been boiled. Use cold milk with a fat content of at least 1.5%.
	Beverage outlet or the milk tubes are not correctly assembled.	Moisten the individual parts and put them together again.
	The suction pipe is blocked.	Clean the suction pipe.
The personally selected volume is not reached. Coffee dispensing slows to a trickle or stops completely.	Coffee is ground too finely. Preground coffee is too fine.	Adjust the grinding level to a coarser setting. Use a coarser ground coffee.
	Heavy build-up of limescale in the appliance.	Descale the appliance according to the instructions, see the section “Service programmes”.
Hot water milky or tastes of coffee.	Milk tube has not been removed.	Remove the milk tube from the milk container.
	Milk or coffee residue in the beverage outlet.	Clean the beverage outlet.
Coffee has no “crema”.	Unsuitable type of coffee.	Use a type of coffee with a higher proportion of robusta beans.
	The beans are no longer fresh.	Use fresh beans.
	The grinding level is not suitable for the beans.	Adjust the grinding unit to a finer setting.

Problem	Cause	Solution
Coffee is too “acidic”.	The grinding level is too coarse. Preground coffee is too coarse.	Adjust the grinding unit to a finer setting. Use a finer ground coffee.
	Unsuitable type of coffee.	Change the type of coffee.
Coffee is too “bitter”.	Coffee is ground too finely. Preground coffee is too fine.	Adjust the grinding level to a coarser setting. Use a coarser ground coffee.
	Unsuitable type of coffee.	Change the type of coffee.
Coffee tastes burnt.	The brewing temperature is too high.	Reduce the temperature, see the section “Drink adjustment”.
	Coffee is ground too finely. Preground coffee is too fine.	Adjust the grinding level to a coarser setting. Use a coarser ground coffee.
	Unsuitable type of coffee.	Change the type of coffee.
Coffee is too “weak”.	Coffee strength selected is too weak.	Raise the strength of the coffee, see the section “Drink adjustment”.
	Ground coffee jammed in the coffee drawer.	Remove the ground coffee drawer, clean and dry thoroughly.
Ground coffee sticks in the coffee drawer.	Ground coffee sticks together.	Do not press the ground coffee firmly into the coffee drawer.
	Coffee drawer is damp.	Remove the ground coffee drawer, clean and dry thoroughly.
The water filter does not stay in position in the water tank.	The water filter is not mounted correctly.	Firmly press the water filter straight down into the tank connection.
Bean container sticks when inserting.	There are beans in the housing.	Remove the beans.
The coffee grounds are not compact and are too wet.	The grinding setting is too fine or too coarse, or not enough ground coffee has been used.	Adjust the grinding unit to a coarser or finer setting, or use 2 level measuring spoons of ground coffee.
Grinding level adjustment is stiff.	Too many beans in the grinding unit.	Dispensing a drink from coffee beans. Only make any subsequent changes to the grinding level in small steps.

Problem	Cause	Solution
Brewing unit cannot be inserted.	Brewing unit is in the wrong position.	Insert the brewing unit according to the instructions, see the section "Cleaning the brewing unit".
	Brewing unit is locked.	Unlock the brewing unit, see the section "Cleaning the brewing unit".
Protective cover of the brewing unit cannot be properly attached.	Brewing unit is not locked.	Lock the brewing unit, see the section "Cleaning the brewing unit".
Display shows "12:00"	Power failure or appliance switched off at mains.	Re-enter values; do not switch the appliance off at the mains or select the "Off" option in the Clock display menu.
Display shows "Milk container connected?" despite connected milk container.	Container is outside the range of the sensor.	Position the container at the right edge.
	Material e.g. milk carton is not recognised.	Confirm the display request with "Yes" or use the enclosed milk container.
Display shows, for example: "Fault: E0510"	The appliance has a fault.	Proceed according to the display screen.
Display shows "Fill bean container" although the container is already full, or the grinder is not grinding any beans.	Beans are not falling into the grinding unit (beans too oily).	Gently tap the bean container. Possibly change the type of coffee. When the bean container is empty, wipe it with a dry cloth.
Display shows "Clean brewing unit"	Brewing unit is soiled.	Clean the brewing unit.
	Too much ground coffee in the brewing unit.	Clean the brewing unit. Do not place more than two level measuring spoons of ground coffee in the drawer.
	The mechanism of the brewing unit is stiff.	Clean the brewing unit, see the section "Care and daily cleaning".

Problem	Cause	Solution
Display shows "Refill with still water or remove filter "	Water tank wrongly inserted	Insert water tank correctly
	Carbonated water in the water tank.	Fill the water tank with fresh tap water.
	Float is stuck in the water tank.	Remove the tank and clean thoroughly.
	New water filter not rinsed according to instructions, or water filter used or defective.	Rinse the water filter according to the instructions and then switch on, or use a new water filter
	Air in the water filter.	Dip the water filter into water until no more air bubbles escape, replace the filter.
Display shows "Empty drip trays" despite them being empty.	Drip tray is soiled and wet.	Clean and dry the drip tray thoroughly.
Display screen reads "Insert drip trays" even though drip tray in use.	Inside of appliance (tray holder) dirty.	Clean the inside.
Water dripped onto the inner floor of the appliance when the drip tray was removed.	Drip tray was removed too soon.	Wait a few seconds after the last drink was dispensed before removing the drip tray.
Display shows "Please press on/off"	Appliance is too warm.	Leave the appliance to cool down.
	Dirty brewing unit.	Clean the brewing unit.

**If you are unable to solve the problem, always call the hotline!
You will find the telephone numbers at the back of these instructions.**

Sommaire

Consignes de sécurité.....	64
Vue d'ensemble.....	66
Éléments de commande.....	67
Mise en service.....	68
Écran.....	69
Préparation des boissons.....	70
Préparation avec du café en grains.....	73
Préparation de boissons à base de lait	73
Préparation avec du café moulu.....	74
Préparation d'eau chaude.....	75
Boissons personnalisées.....	76
Deux tasses à la fois.....	77
Réglage du degré de mouture.....	77
Sécurité enfants.....	78
Menu.....	78
Entretien et nettoyage quotidiens.....	80
Programmes de maintenance.....	84
Conseils pour économiser l'énergie.....	87
Protection contre le gel.....	87
Rangement des accessoires.....	88
Mise au rebut.....	88
Accessoires.....	88
Garantie.....	88
Données techniques.....	88
Dépannage de problèmes simples.....	89

Contenu de l'emballage

(Voir image **A** sur les pages dépliantes)

- a** Machine à espresso automatique
- b** Mode d'emploi
- c** Instructions relatives au filtre
- d** Instructions de montage
- e** Cordon d'alimentation secteur
- f** Équerre de montage
- g** Entretoises
- h** 5 vis de fixation (argent)
- i** 2 vis de fixation (longues/noires)
- j** 2 vis de fixation (courtes/noires)
- k** 1 douille (noire)
- l** 2 douilles (blanches)
- m** Notice succincte
- n** Cuillère-dose
- o** Bandelette pour déterminer la dureté de l'eau
- p** Filtre à eau
- q** Tuyau à lait (set)
- r** Réservoir à lait
- s** Tube d'aspiration

Toutes nos félicitations...

... pour l'achat de cette machine à espresso automatique! Vous venez d'acheter un appareil électroménager aussi haut de gamme que moderne. Celui-ci allie en effet une technique novatrice, un grand nombre de fonctions différentes et un grand confort d'utilisation. Grâce à lui, vous pouvez très facilement et rapidement préparer de délicieuses boissons chaudes – qu'il s'agisse d'un espresso au goût corsé, d'un cappuccino bien crémeux, d'un latte macchiato ou d'un café au lait digestes ou tout simplement d'une tasse de café traditionnel. Cet appareil vous offre également de nombreuses possibilités pour adapter ces boissons à votre goût personnel. Pour pouvoir utiliser votre machine à espresso automatique de manière fiable et sûre et découvrir toutes ses possibilités et fonctions, nous vous recommandons de vous familiariser avec ses différents composants, ses fonctions, ses affichages et ses éléments de commande. Ce mode d'emploi devrait vous y aider. Prenez donc le temps nécessaire pour le lire avant de mettre la machine en service.

Comment utiliser ce mode d'emploi

Les pages de couverture du présent mode d'emploi peuvent être dépliées. Vous y trouverez les illustrations de la machine avec les numéros auxquels il est fait constamment référence dans ce mode d'emploi. Exemple : unité de percolation (15)

Les symboles et les messages affichés sur l'écran sont également représentés de manière distincte dans ce mode d'emploi. Vous pourrez ainsi repérer plus facilement les messages et les symboles affichés ou apposés sur l'appareil.

Messages apparaissant à l'écran :

« Espresso »

Touches et éléments de commande :

[start/stop]

Il est joint à la machine une notice succincte où vous retrouverez rapidement les fonctions essentielles. Vous pouvez la ranger dans le tiroir à accessoires de la machine.

Consignes de sécurité

Lire attentivement ce mode d'emploi, s'y conformer lors de l'utilisation et le conserver ! Veuillez joindre ce mode d'emploi si vous passez l'appareil à quelqu'un d'autre.

Cet appareil est conçu pour la préparation de quantités usuelles, dans le cadre d'un foyer ou d'un usage non commercial de type domestique. Citons p.ex. les cuisines du personnel dans les commerces, bureaux, exploitations agricoles et établissements artisanaux ainsi que les clients de pensions, petits hôtels et toute autre résidence de type similaire.

⚠ Risque de chocs électriques !

Ne brancher et n'utiliser l'appareil que conformément aux données indiquées sur la plaque signalétique. Afin d'éviter tous les risques, l'appareil ne doit être réparé que par notre Service après-vente. Si le cordon d'alimentation secteur de cet appareil est endommagé, il doit être remplacé par un câble de raccordement spécifique qui est disponible auprès de notre service après-vente.

Cet appareil peut être utilisé par des enfants à partir de 8 ans et par des personnes ayant des facultés physiques, sensorielles ou mentales réduites ou manquant d'expérience et/ou de connaissances à condition d'être surveillés ou d'avoir été informés quant à la bonne utilisation de l'appareil et d'avoir compris les dangers qui en découlent. Les enfants de moins de 8 ans doivent être tenus éloignés de l'appareil et du cordon d'alimentation et ne doivent pas utiliser l'appareil. Ne pas laisser les enfants jouer avec l'appareil. Le nettoyage et l'entretien incombant à l'utilisateur ne doivent pas être effectués par des enfants sauf s'ils ont 8 ans ou plus et sont surveillés.

Ne jamais plonger l'appareil ou le cordon électrique dans l'eau. N'utiliser la machine que lorsque le cordon électrique et l'appareil ne présentent aucun dommage. En cas de défaut, débrancher immédiatement la fiche secteur ou couper la tension du réseau.

L'appareil contient des aimants permanents qui peuvent exercer une influence sur les implants électroniques tels que les stimulateurs cardiaques ou les pompes à insuline. Merci aux porteurs d'implants électroniques de respecter une distance d'au moins 10 cm entre eux et l'avant de l'appareil.

⚠ Risque d'étouffement !

Ne pas laisser les enfants jouer avec les emballages. Ranger les petites pièces de manière sûre, elles pourraient être avalées.

⚠ Risque de blessure !

Ne pas mettre les doigts dans le moulin. Attention à ne pas se coincer les doigts à la fermeture de la porte.

⚠ Risque de brûlure !

La buse d'écoulement est brûlante. Après utilisation, bien laisser refroidir avant de le toucher.

Vue d'ensemble

(Voir images **B** à **E** sur les pages dépliantes)

- 1 Porte de l'appareil
 - a) Poignée encastrée
(pour ouvrir la porte)
 - b) Égouttoir
- 2 Écran
- 3 Éléments de commande
- 4 Système d'écoulement (café, lait, eau chaude) réglable en hauteur
 - a) Couvercle
- 5 Système à lait
 - a) Levier d'encliquetage
 - b) Buse d'écoulement
(partie supérieure, partie inférieure)
 - c) Tuyau à lait (2 unités)
 - d) Pièce de liaison en métal
(pour support magnétique)
- 6 Interrupteur principal [O/I]
(alimentation électrique)
- 7 Tiroir à accessoires
(pour notice succincte et accessoires)
 - a) Notice succincte
 - b) Cuillère-dose
 - c) Bandelette pour déterminer la dureté de l'eau
 - d) Filtre à eau
- 8 Réservoir d'eau amovible
 - a) Couvercle du réservoir d'eau
- 9 Réservoir pour café en grains
 - a) Couvercle du réservoir pour café en grains
- 10 Coulisse de réglage de la finesse de mouture
- 11 Support magnétique
(pour pièce de liaison)
- 12 Tiroir à café amovible
(café en poudre/pastille de nettoyage)
- 13 Support (pour le tuyau à lait)
- 14 Couvercle de protection
(pour l'unité de percolation)
- 15 Unité de percolation
 - a) Verrouillage
 - b) Couvercle
- 16 Levier d'éjection
- 17 Bac collecteur
 - a) Tiroir à marc de café
- 18 Réservoir de récupération
- 19 Support (pour tube d'aspiration)
 - a) Tube d'aspiration
- 20 Plaque signalétique (n° E. ; FD)
- 21 Surface de rangement avec sonde
(pour le réservoir à lait)
- 22 Réservoir à lait
 - a) Réservoir en acier inoxydable
 - b) Couvercle de la partie inférieure
 - c) Couvercle de la partie supérieure



Pour de plus amples informations concernant l'appareil, pour savoir par exemple comment modifier l'angle d'ouverture de la porte, consulter les instructions de montage ci-jointes.

Éléments de commande

Pour faciliter l'utilisation de l'appareil tout en mettant à votre disposition une grande diversité de fonctions, la machine utilise un guidage par menu aisément compréhensible. Ce guidage vous permet de sélectionner, en quelques étapes seulement, ce que vous désirez parmi un grand nombre de possibilités.

Interrupteur principal [O/I]

L'interrupteur électrique [O/I] (pour y accéder, ouvrir la porte) sert à mettre l'appareil sous tension ou hors tension (coupure de l'alimentation électrique).

i Important : ne pas actionner l'interrupteur principal alors que la machine fonctionne. Ne couper l'alimentation que lorsque la machine est en mode Eco, afin que le rinçage automatique ait été effectué.

Touche [on/off]

La touche [on/off] permet de mettre en marche l'appareil ou de le mettre en mode Eco. La machine effectue ce faisant un rinçage automatique.

La machine n'effectue pas de rinçage dans les cas suivants :

- elle est encore chaude au moment de la mise en marche.
- aucune tasse de café n'a été préparée avant d'éteindre la machine.

L'appareil est prêt à fonctionner dès que le symbole permettant la sélection des boissons apparaît à l'écran.

Touche [menu]

La touche [menu] vous permet d'accéder au menu. Grâce au menu, il est possible d'effectuer des réglages ou de consulter certaines informations (voir chapitre « Menu »).

Touche [clean]

La touche [clean] vous permet d'accéder à la sélection des programmes de maintenance. Effectuer le programme souhaité, comme décrit au chapitre « Programmes de maintenance ».

Touche [my☞]

La touche [my☞] vous permet d'accéder à la sélection « Préparation de boisson personnalisée ». Les réglages personnalisés pour les boissons à base de café peuvent être mémorisés et réutilisés (voir chapitre « Boissons personnalisées »).

Touche [☞☞]

La touche [☞☞] permet, après sélection de la boisson, de préparer deux tasses simultanément (voir chapitre « Deux tasses à la fois »).

i Appuyer une nouvelle fois sur les touches [menu], [clean], [my☞] ou [☞☞] permet de quitter le menu respectif.

Touche [start/stop]

La touche [start/stop] permet de lancer la préparation d'une boisson ou de lancer un programme de maintenance. Appuyer à nouveau sur la touche [start/stop] pendant la préparation de la boisson pour stopper la distribution en cours.

Sélecteur rotatif

Tourner le sélecteur rotatif pour naviguer dans les menus affichés à l'écran ou modifier des paramètres.

Écran (écran tactile)

L'écran permet non seulement d'afficher des informations, mais également par simple effleurement, de modifier les réglages (voir chapitre « Écran »).

Mise en service

Généralités

Ne verser, dans les conteneurs correspondants, que de l'eau pure, **froide**, sans gaz carbonique et uniquement du café en grains **torréfié** (de préférence des mélanges pour espresso ou percolateur). Ne pas employer des grains de café avec glaçage, des grains caramélisés ou enrobés d'une substance sucrée quelconque; ils obturent l'unité de percolation.



L'appareil doit être monté correctement, c'est-à-dire conformément aux instructions de montage jointes, et être raccordé au secteur avant de pouvoir être mis en marche et utilisé.

Mise en service de l'appareil

- Retirer les films de protection.



Important : utiliser l'appareil uniquement dans une pièce à l'abri du gel. Si l'appareil a été transporté ou entreposé à des températures inférieures à 0 °C, attendre au moins 3 heures avant de le mettre en service.

- Ouvrir la porte de l'appareil en utilisant la poignée encastrée.
- Sortir le réservoir d'eau, le rincer, le remplir avec de l'eau fraîche et froide jusqu'au repère « max ».
- Remettre le réservoir d'eau dans l'appareil jusqu'en butée.
- Sortir maintenant le réservoir pour café en grains, le remplir de grains de café et le remettre en place.
- Commuter l'interrupteur principal sur I et refermer la porte de l'appareil.

L'appareil lance le nettoyage et chauffe.

L'écran s'allume.

Le message « Sélectionner la langue » apparaît.

- Tourner le sélecteur rotatif pour choisir la langue souhaitée et appuyer, sur l'écran, sur [Suivant].

Le message « Régler la dureté de l'eau » apparaît ensuite.



Le réglage correct de la dureté de l'eau est important, afin que la machine indique suffisamment tôt le moment où un détartrage est nécessaire. L'appareil a été pré-réglé sur une dureté d'eau de 4. Dans le cas où un adoucisseur d'eau est installé dans la maison, veuillez régler la dureté de l'eau au niveau 3. Vous pouvez aussi vous renseigner sur la dureté de l'eau auprès de votre compagnie locale de distribution d'eau.

- La bandelette jointe sert à déterminer la dureté de l'eau. Plonger brièvement la bandelette de test dans l'eau et lire le résultat qui apparaît au bout de 1 minute.

Niveau	Degré de dureté de l'eau	
	Allemagne (°dH)	France (°fH)
1	1-7	1-13
2	8-14	14-25
3	15-21	26-38
4	22-30	39-54

- Régler la dureté de l'eau mesurée l'aide du sélecteur rotatif.
- Appuyer sur [Suivant]. Le message « Achever les réglages ? » apparaît.
- Appuyer sur [Appliquer]. Les réglages sont enregistrés.

L'appareil est prêt à fonctionner lorsque le symbole des boissons apparaît à l'écran.

À chaque préparation de boisson, le ventilateur intégré se met en marche et s'arrête après quelques minutes.

La première boisson préparée lors de la première utilisation de la machine, après la réalisation d'un programme de maintenance ou après une longue période d'immobilisation, n'a pas encore atteint son plein arôme. Il ne faut donc pas la boire.

Une fois la mise en service de la machine à espresso automatique effectuée, la présence d'une mousse dense et fine sur le café n'est obtenue qu'après avoir préparé plusieurs tasses.

Mise hors tension de l'appareil

- Appuyer sur la touche [on/off]. L'appareil effectue un rinçage et retourne en mode Eco.

Exception : si l'appareil n'a été utilisé que pour préparer de l'eau chaude, il se met hors tension sans rinçage.

- Pour mettre l'appareil complètement hors tension, ouvrir la porte et commuter l'interrupteur principal en position [O].

i Important : ne pas actionner l'interrupteur principal alors que la machine fonctionne. Mettre l'appareil hors service uniquement lorsqu'il se trouve en mode Eco, afin qu'il puisse effectuer un rinçage automatique.

i La machine à espresso automatique est programmée en usine avec des réglages standard de façon à fonctionner de manière optimale. Après écoulement de la durée sélectionnée, l'appareil se met automatiquement en mode Eco et effectue un rinçage (la durée est réglable, voir la section « Éteindre après » dans le chapitre « Menu »).

i L'appareil est équipé d'une sonde. Si un réservoir à lait se trouve dans la machine, un affichage correspondant apparaît à l'écran lors de la commutation en mode Eco. Si du lait se trouve encore dans le réservoir, le conserver au réfrigérateur.

Écran

L'écran permet d'afficher des informations ou, par effleurement de l'écran, d'effectuer des modifications.

Affichage

L'écran affiche non seulement les boissons sélectionnées, les réglages effectués et les paramètres possibles, mais aussi des messages concernant l'état de fonctionnement.

Exemples :

Sélection de la boisson









Informations

Les informations disparaissent après actionnement de touche ou après un bref instant

Réservoir d'eau presque vide

Un petit symbole placé en bas à gauche de l'écran remplace alors le texte.

-  Bac à café presque vide
-  Réservoir d'eau presque vide
-  Remplacer le filtre à eau
-  Programme de nettoyage nécessaire
-  Programme de détartrage nécessaire
-  Programme calc'nClean nécessaire

Invitations à agir

Remplir le réservoir d'eau

-  Une fois que les actions nécessaires (comme le remplissage du réservoir d'eau) ont été effectuées, les messages correspondants ainsi que le symbole disparaissent de l'écran.

Commande

La navigation s'effectue d'un côté par effleurement des textes et symboles et de l'autre côté par rotation du sélecteur (exemple, voir chapitre « Adaptation des boissons »).

À l'effleurement de l'écran retentit un signal acoustique. Le signal sonore peut être activé ou désactivé (voir la section « Bip touches » du chapitre « Menu »).

Préparation des boissons

Cette machine à espresso automatique fonctionne aussi bien avec du café en grains qu'avec du café moulu (pas de café soluble).

Lorsque la machine est utilisée avec du café en grains, celle-ci moule le grain avant chaque préparation. Utiliser de préférence des mélanges de grains adaptés aux machines à espresso ou aux percolateurs. Pour assurer aux grains une qualité optimale, les conserver au frais dans un récipient fermé ou les congeler. Les grains peuvent être moulus même s'ils sont congelés.

-  **Important :** remplir chaque jour le réservoir d'eau avec de l'eau fraîche, froide et sans gaz carbonique. Pour que l'appareil puisse fonctionner correctement, le réservoir doit toujours contenir suffisamment d'eau.

-  **Conseil :** préchauffer la (les) tasse(s), en particulier les tasses épaisses pour espresso, avec de l'eau chaude par exemple.

-  Avec certains réglages, le café est préparé en deux étapes (voir les chapitres « aromaDouble Shot » et « Deux tasses à la fois »). Attendre que l'opération soit entièrement terminée.

Sélection de la boisson

Les différentes boissons peuvent être sélectionnée par simple rotation du sélecteur :

Le symbole correspondant à la boisson sélectionnée est affiché au milieu. Le nom de la boisson choisie ainsi que les valeurs actuellement sélectionnées (l'intensité et la quantité de café par exemple) sont affichés dans la ligne supérieure de l'écran.



Les boissons suivantes peuvent être sélectionnées :

Ristretto

Espresso

Espresso Macchiato

Café

Cappuccino

Latte Macchiato

Café au lait

Mousse lait

Lait chaud

Eau chaude

La boisson sélectionnée peut être préparée avec les valeurs préréglées ou être adaptée préalablement au goût individuel de l'utilisateur.

Adaptation des boissons

Appuyer sur le mot [Ajuster]. Différents champs permettant d'adapter la boisson choisie apparaissent alors à l'écran.

Le champ dans lequel la valeur peut être modifiée apparaît plus foncé.

Exemple :

Les valeurs pour une tasse de café peuvent être modifiées de la manière suivante :

- Sélectionner « Café » à l'aide du sélecteur rotatif.



- Appuyer sur [Ajuster].

Les champs contenant les valeurs préréglées apparaissent. Le champ actif, p. ex. [0] apparaît plus foncé.

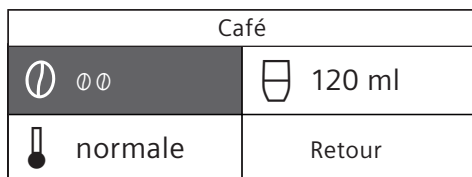

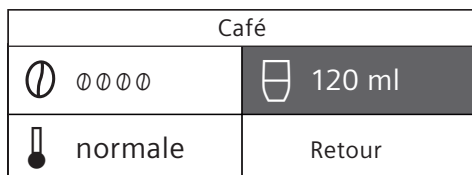

- Sélectionner l'intensité de café souhaitée, p. ex. « 0000 » (fort) à l'aide du sélecteur rotatif.
- Appuyer maintenant sur le champ []

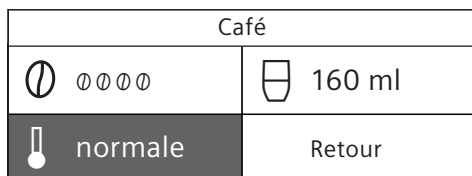

- Sélectionner la quantité de café souhaitée, p. ex. « 160 ml » à l'aide du sélecteur rotatif.
- Appuyer sur le champ [].



- Au moyen du sélecteur rotatif, régler la température désirée, p. ex. « haute ».

Café	
	 160 ml
 haute	Retour

- Les réglages effectués sont mémorisés par effleurement de [Retour] ou lancement de la préparation de la boisson.

i Les possibilités de réglage varient selon les boissons. Alors que pour les boissons à base de café, il est possible de régler p. ex. l'intensité du café, la température et la quantité de café, il n'est réglable, pour le lait, que la contenance.

Les réglages suivants sont possibles :

Intensité du café

∅	très doux
∅∅	doux
∅∅∅	normal
∅∅∅∅	fort
∅∅∅∅∅	très fort
2x∅	aromaDouble Shot fort
2x∅∅	aromaDouble Shot fort+
2x∅∅∅	aromaDouble Shot fort++



i aromaDouble Shot

Plus la percolation du café dure longtemps, plus les substances amères et les arômes indésirables sont prononcés. Cela a un effet négatif sur le goût et rend le café moins digeste. Pour éviter cela et obtenir tout de même un café très fort, la machine dispose d'une fonction spéciale appelée aromaDouble Shot. La machine prépare tout d'abord la moitié de la quantité souhaitée, puis moule de nouveau du café et effectue une nouvelle percolation pour obtenir uniquement les arômes parfumés et digestes du café.

i La fonction aromaDouble Shot n'est pas disponible pour la préparation d'un ristretto, d'un espresso macchiato et d'un café préparé à partir de café moulu.

Température de la boisson

Valeurs pour les boissons à base de café :

	normale
	haute
	très haute

Valeurs pour l'eau chaude :

70°C	Thé blanc
80°C	Thé vert
90°C	Thé noir
Max	Tisane fruitée

Quantité de remplissage

 La quantité de remplissage varie en fonction du type de boisson et peut être réglée par pas de 1 ml.

i La quantité peut également varier en fonction de la qualité du lait.

- i** Si aucune action n'est effectuée pendant env. 30 secondes, la machine quitte automatiquement le mode de réglage. Les réglages effectués sont mémorisés automatiquement.

Préparation avec du café en grains

La machine doit être prête à fonctionner.

- Placer une tasse sous la buse d'écoulement.
- Sélectionner « Ristretto », « Espresso » ou « Café » à l'aide du sélecteur rotatif.

L'écran affiche la boisson sélectionnée ainsi que les valeurs d'intensité et de quantité de café pré-réglées pour cette boisson.

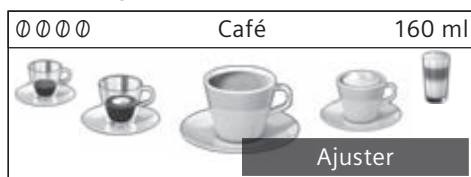

- i** Les réglages peuvent être modifiés comme décrit au chapitre écran « Adaptation des boissons ».

- Appuyer sur la touche [start/stop] pour lancer la préparation de la boisson.

La machine effectue la percolation et le café s'écoule ensuite dans la tasse.

Une simple pression sur la touche [start/stop] permet d'arrêter la préparation en cours.

Préparation de boissons à base de lait

Cette machine à espresso automatique possède une buse d'écoulement intégrée. Celle-ci vous permet de préparer des boissons à base de lait, de la mousse de lait ainsi que du lait chaud.



Risque de brûlures !

La buse d'écoulement est brûlante. Après utilisation, la laisser refroidir avant de la toucher.

Réservoir à lait

Le réservoir à lait est conçu spécialement pour être utilisé en combinaison avec cette machine à espresso automatique. Destiné uniquement à être utilisé dans les ménages privés, il sert à conserver le lait au réfrigérateur. Le récipient isolant maintient le lait froid à température pendant quelques heures.



Important : retirer les tasses ou verres avant d'ouvrir la porte, ils risquent sinon de chuter.

Pour raccorder le réservoir à lait ou une brique de lait :

- Ouvrir la porte de l'appareil.
- Retirer le couvercle de la buse d'écoulement en le tirant vers l'avant.
- Raccorder et fixer les tuyaux à lait et la pièce de liaison comme représenté sur l'illustration.

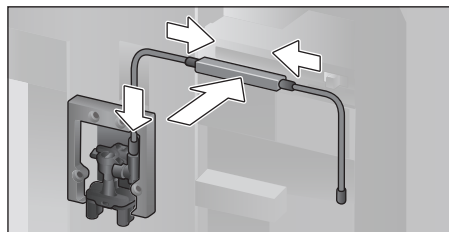

- Remettre le couvercle de la buse d'écoulement en place.

- Raccorder le tube d'aspiration et l'introduire dans le réservoir à lait ou un carton de lait.

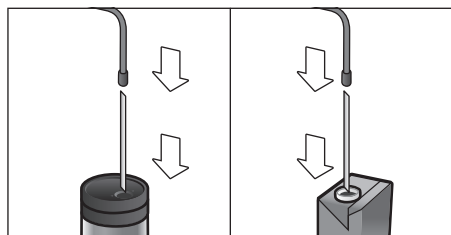

- Fermer la porte de l'appareil.

i Pour obtenir une mousse de lait optimale, employer de préférence du lait froid avec une teneur en matières grasses d'au moins 1,5 %.

i Une fois secs, les résidus de lait sont difficiles à nettoyer, il est donc **impératif** de les éliminer rapidement (voir chapitre « Nettoyage du système à lait »).

Boissons à base de café et de lait

- Placer la tasse ou le verre en dessous de la buse d'écoulement.
- Choisir, à l'aide du sélecteur rotatif, le type de boisson souhaité : « Espresso Macchiato », « Cappuccino », « Latte Macchiato » ou « Café au lait ».

L'écran affiche la boisson sélectionnée ainsi que les valeurs d'intensité et de quantité de café préréglées pour cette boisson.

i Les réglages peuvent être modifiés comme décrit au chapitre écran « Adaptation des boissons ».

- Appuyer sur la touche [start/stop], afin de lancer la préparation.

La machine verse tout d'abord le lait dans la tasse ou le verre. Puis elle effectue la percolation et le café s'écoule ensuite de la buse.

Une nouvelle pression de la touche [start/stop] permet d'interrompre précocément l'étape de préparation actuellement en cours.

Mousse lait ou lait chaud

- Placer la tasse ou le verre sous la buse d'écoulement.
- Sélectionner, avec le sélecteur rotatif, la préparation « Mousse lait » ou « Lait chaud ».

i Les réglages peuvent être modifiés comme décrit au chapitre écran « Adaptation des boissons ».

- Appuyer sur la touche [start/stop] pour lancer la préparation de la boisson. La mousse de lait ou le lait chaud s'écoule dans la tasse.

Une nouvelle pression de la touche [start/stop] permet d'interrompre précocément l'étape de préparation actuellement en cours.

Préparation avec du café moulu

i Pour la préparation avec du café moulu, le réglage de l'intensité du café et la fonction « Deux tasses à la fois » ne sont pas disponibles.

i Important : retirer les tasses ou verres avant d'ouvrir la porte, ils risquent sinon de chuter.

La machine doit être prête à fonctionner.

- Ouvrir la porte de l'appareil.
- Retirer le tiroir à café. Le tiroir à poudre doit être sec.
- Mettre la quantité souhaitée de café en poudre (au maximum 2 cuillères-doses rases) dans le réservoir correspondant, ne pas le tasser.

**Attention!**

Ne pas verser de café en grains ou de café soluble.

- Remettre le tiroir à café en place.
- Fermer la porte de l'appareil,  apparaît à l'écran.



Si aucun café n'est préparé dans les 90 secondes qui suivent, la chambre de percolation se vide automatiquement pour éviter un éventuel débordement. La machine effectue un rinçage.

- Placer la tasse sous la buse d'écoulement.
- Sélectionner, avec le sélecteur rotatif, une boisson à base de café ou une boisson à base de lait.

L'écran affiche la boisson sélectionnée ainsi que les valeurs d'intensité et de quantité de café pré réglées pour cette boisson.



Les réglages peuvent être modifiés comme décrit au chapitre écran « Adaptation des boissons ».



Pour les boissons à base de café et de lait, observer les indications figurant au chapitre « Préparation de boissons à base de lait ».

- Appuyer sur la touche [start/stop] pour lancer la préparation de la boisson.

La machine effectue la percolation et le café s'écoule ensuite dans la tasse. Pour les boissons à base de café et de lait, la machine verse tout d'abord le lait dans la tasse, puis effectue ensuite la percolation.



Pour obtenir une autre boisson avec du café moulu, répéter la procédure.

Préparation d'eau chaude

**Risque de brûlures!**

La buse d'écoulement est brûlante. Après utilisation, la laisser refroidir avant de la toucher.

La machine doit être prête à fonctionner.

- Retirer le tuyau à lait du réservoir à lait.
- Éliminer les résidus de lait ou de café se trouvant au niveau de la buse.
- Placer la tasse ou le verre sous la buse d'écoulement.
- Sélectionner, avec le sélecteur rotatif, « Eau chaude ».



Les réglages peuvent être modifiés comme décrit au chapitre écran « Adaptation des boissons ».

- Appuyer sur la touche [start/stop] pour lancer la préparation de la boisson.
 - Le message « Le tuyau à lait a-t-il été enlevé du pot à lait ? » apparaît à l'écran.
 - S'il est encore raccordé, retirer le tuyau à lait et appuyer à l'écran sur [Oui].
- De l'eau chaude coule de la buse d'écoulement.

Une nouvelle pression de la touche [start/stop] permet d'interrompre précocément la procédure.

Boissons personnalisées

La touche [my☞] permet d'accéder à la sélection pour les boissons personnalisées. Il est possible d'utiliser jusqu'à 8 emplacements mémoire. Ceci permet à l'utilisateur de mémoriser ses boissons favorites avec tous ses réglages.

i Il est possible, à tout moment, de quitter le menu sans enregistrer les modifications. Pour cela, appuyer sur la touche [my☞].

Créer ou modifier une boisson

- Appuyer sur la touche [my☞].

La sélection des emplacements mémoire apparaît.



- Sélectionner, à l'aide du sélecteur rotatif, un emplacement mémoire vide (tasse vide) pour créer une nouvelle boisson ou sélectionner un emplacement mémoire occupé pour modifier ou supprimer une boisson.
- Si un emplacement vide a été sélectionné, appuyer sur [Créer une boisson]. Si un emplacement occupé a été sélectionné, appuyer sur [Modifier la boisson].

i Si l'utilisateur choisit [Effacer la boisson], les réglages correspondant à l'emplacement mémoire sont effacés et l'emplacement est à nouveau disponible.

Le menu permettant d'adapter les boissons apparaît. L'écran affiche alors la dernière boisson préparée avec les derniers réglages effectués.

- Si l'utilisateur ne veut pas enregistrer la dernière boisson préparée, il peut sélectionner une autre boisson en tournant le sélecteur rotatif.
 - Toucher, un à un, les réglages qui doivent être modifiés et adapter les valeurs en tournant le sélecteur rotatif.
- En fonction de la sélection, différentes possibilités de réglage sont proposées.
- Appuyer ensuite sur [Suivant], afin de passer au réglage suivant.

i Pour les boissons à base de café et de lait, il est possible de régler le rapport entre café et lait.

- Les réglages peuvent être alors mémorisés sous un nom individuel. Appuyer sur [Enregistrer le nom]. Le masque permettant de saisir un nom apparaît.

3	4	5	6	7	8	9	'	_	<	A	B	C	D	E	F	G	H	I	J	K
<	A _ _ _ _ _ _ _ _ _ _																			✓
Annuler											Enregistrer									

- Sélectionner, à l'aide du sélecteur rotatif, une lettre ou un symbole figurant dans la ligne supérieure de l'écran.
- Appuyer sur [✓] pour confirmer la lettre sélectionnée ou sur [<] pour l'effacer.
- Sélectionner et confirmer les autres lettres ou symboles.
- Appuyer sur [Annuler] pour quitter la saisie sans mémoriser les changements et retourner au menu boissons.
- Appuyer sur [Enregistrer] pour reprendre la saisie. Le menu de sélection apparaît.
- Appuyer sur la touche [my☞] pour quitter le menu.

Sélection et préparation d'une boisson personnalisée

- Appuyer sur la touche [my☞].

La sélection des emplacements mémoire apparaît.

- Sélectionner l'emplacement mémoire voulu en utilisant le sélecteur rotatif.
- Placer la tasse ou le verre sous la buse d'écoulement.
- Appuyer sur la touche [start/stop] pour lancer la préparation de la boisson.

Deux tasses à la fois

Appuyer sur la touche [☞☞] pour préparer simultanément deux tasses de la boisson sélectionnée. Le réglage est affiché, sur l'écran, par une deuxième symbole de tasse et par un texte, p. ex. « 2x Espresso ».

- Sélectionner la boisson souhaitée en utilisant le sélecteur rotatif.
- Appuyer sur la touche [☞☞].
- Placer deux tasses, une à gauche et une à droite, sous la buse d'écoulement.
- Appuyer sur la touche [start/stop] pour lancer la préparation de la boisson.

La boisson choisie est préparée et s'écoule ensuite dans les deux tasses.

i La boisson est préparée en deux étapes (deux cycles de mouture). Attendre que l'opération soit entièrement terminée.

i La préparation de deux tasses à la fois n'est pas possible avec les réglages « aromaDouble Shot » et « Café moulu ».

Réglage du degré de mouture

Cette machine à espresso automatique possède un moulin réglable. Celui-ci permet de varier individuellement le degré de mouture du café.

- Ouvrir la porte de l'appareil.
- Régler, à l'aide de la coulisse, la finesse de mouture entre du café finement moulu ☞☞ et du café grossièrement moulu ☞☞.

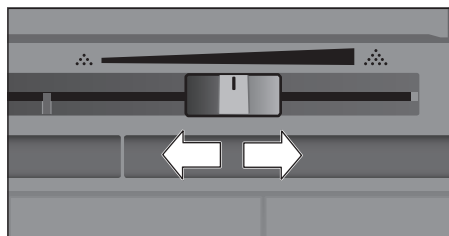

- Refermer la porte de l'appareil.

i Choisir une mouture plus fine pour les grains torréfiés de couleur foncée et une mouture plus grossière pour les grains torréfiés de couleur claire.

i **Conseil :** ne changer le réglage de la finesse de mouture que par petits pas.

i Le nouveau réglage n'est perceptible qu'à partir de la seconde tasse de café.

i Si le message « Régler la mouture plus grosse » apparaît à l'écran, cela signifie que les grains de café sont moulus trop finement. Régler une mouture moins fine.

Sécurité enfants

Afin d'éviter que les enfants se brûlent ou s'ébouillantent, il est possible de verrouiller la machine.

- Maintenir la touche [menu] enfoncée au moins 4 secondes. « Sécurité enfants activée » s'affiche brièvement à l'écran. Plus aucune commande n'est possible, seul [on/off] peut être actionné.

- Maintenir la touche [menu] enfoncée au moins 4 secondes afin de désactiver la sécurité enfants. « Sécurité-enfants désactivée » s'affiche brièvement à l'écran.

Menu

Le menu permet de modifier des réglages individuellement, d'appeler des informations ou encore de lancer des programmes.

- Appuyer sur la touche [menu] pour ouvrir le menu.

Les différentes possibilités de réglage apparaissent à l'écran.

Navigation dans le menu :

Appuyer sur [<] et [>] pour sélectionner les différentes possibilités de réglage, p. ex. la « Langue ».

Choisissez, à l'aide du sélecteur rotatif, le réglage souhaité, p. ex. « Français ».

	Réglages	1/12
<	Langue	>
	Français	

Par exemple :

Réglage de l'arrêt automatique de l'appareil après 15 minutes :

- Appuyer sur la touche [menu]. Le menu s'ouvre.

- Appuyer sur la touche [>] jusqu'à ce que le menu « Éteindre après » apparaisse à l'écran.
- Tourner le sélecteur rotatif et sélectionner « 0h 15min ».
- Appuyer sur la touche [menu]. Le message « Enregistrer les modifications? » apparaît à l'écran.
- Appuyer sur [Enregistrer]. Le réglage est mémorisé.

La sélection des boissons apparaît maintenant à l'écran.

i Il est possible, à tout moment, de quitter le menu. Pour cela, appuyer sur la touche [menu]. Si aucune saisie n'est effectuée dans les 30 secondes qui suivent, le menu se referme automatiquement sans enregistrer les réglages.

Les réglages suivants peuvent être effectués :

Langue

Réglage de la langue dans laquelle les messages sont affichés.

Dureté de l'eau

Réglage en fonction de la dureté de l'eau locale.

La dureté peut être sélectionnée par niveaux de « 1 (douce) » à « 4 (très dure) ». L'appareil a été pré-réglé sur une dureté de « 4 (très dure) ». Il est possible de demander la dureté de l'eau auprès de la compagnie locale de distribution d'eau.

i Le réglage correct de la dureté de l'eau est important, afin que la machine indique suffisamment tôt le moment où un détartrage est nécessaire.

Filtre à eau

Si un filtre à eau est inséré, renouvelé ou retiré, le réglage correspondant « Insérer », « Renouveler » ou « Retirer » doit être sélectionné.

- i** Le filtre à eau permet de prévenir les dépôts de tartre, de réduire les salissures dans l'eau et d'améliorer le goût du café. Les filtres à eau sont disponibles dans le commerce ou peuvent être commandés auprès du service après-vente (voir chapitre « Accessoires »).

Insertion ou renouvellement d'un filtre à eau : Avant de pouvoir être utilisé, tout filtre à eau neuf doit être rincé.

- Sélectionner, à l'aide du sélecteur rotatif, le point de menu « Insérer » ou « Renouveler ».
- Insérer le filtre à eau fermement dans l'évidement du réservoir d'eau prévu à cet effet.

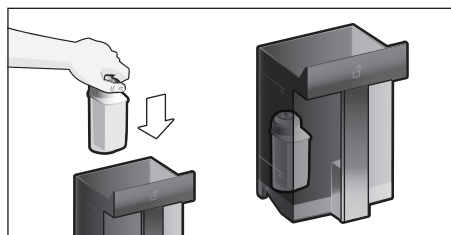

- Remplir le réservoir d'eau jusqu'au repère « max ».
- Retirer le tuyau à lait du réservoir à lait et refermer la porte.

i **Attention :** veiller à ne pas coincer le tuyau en refermant la porte.

- Placer un récipient d'une contenance de 0,5 litre sous la buse d'écoulement.
- Appuyer sur la touche [start/stop]. L'eau traverse alors le filtre pour le rincer.
- Ensuite, vider le récipient. La machine est de nouveau prête à fonctionner.

i Le rinçage du filtre a simultanément activé le réglage permettant d'afficher le remplacement du filtre.

Le filtre n'est plus efficace lorsque le message « Remplacer le filtre à eau – Appuyer sur [menu] » apparaît à l'écran ou, au plus tard, après deux mois. Il faut alors le remplacer pour des raisons d'hygiène et afin que l'appareil ne s'entarte pas (ce qui pourrait l'endommager).

- Si aucun filtre neuf n'est inséré, sélectionner le réglage « Retirer » et appuyer sur la touche [start/stop].

Le message « Retirer le filtre à eau, replacer le réservoir d'eau, fermer la porte » apparaît à l'écran.

i Si la machine n'a pas été utilisée durant une période prolongée (vacances, p. ex.), rincer le filtre en place avant d'utiliser à nouveau la machine. Pour cela, préparer tout simplement une tasse d'eau chaude.

Des informations complètes sur le filtre à eau figurent dans les instructions relatives au filtre jointes.

Éteindre après

Réglage de la durée après laquelle l'appareil effectue un rinçage automatique et s'arrête une fois la dernière préparation de boisson terminée.

La durée peut être comprise entre 15 minutes et 8 heures. Elle est réglée par défaut sur 30 minutes.

Eclairage

Réglage de l'éclairage de la buse d'écoulement. Il peut être réglé sur « Allumée », « En utilisation » ou « éteinte ».

Luminosité de l'éclairage

Réglage de la luminosité de l'éclairage de la buse d'écoulement. Il peut être réglé entre « Niveau 1 » et « Niveau 10 ».

Luminosité de l'écran
Réglage de la luminosité de l'écran.

Bip touches
Activation ou désactivation des signaux sonores.

Affichage de l'heure
Possibilité d'affichage de l'heure et de la date « Désactivé » ou « Digital » (marche).
Les réglages correspondants peuvent s'effectuer dans les autres menus.

i Les réglages de l'heure et de la date sont perdus lorsque l'alimentation de l'appareil est coupée par actionnement de l'interrupteur ou en cas de panne d'électricité.

Heure
Réglage de l'heure actuelle.
Date-Jour
Réglage du jour actuel.
Date-Mois
Réglage du mois actuel.
Date-Année
Réglage de l'année actuelle.

Sécurité de transport
Programme de maintenance visant à éviter les dommages provoqués par le gel durant le transport et l'entreposage.
Lors de ce programme, la machine est vidée entièrement.

- Appuyer sur [Commencer] pour démarrer le programme.
- Vider le réservoir d'eau et le remettre en place.
- Le cas échéant, retirer le réservoir à lait et fermer la porte.

La machine purge automatiquement le circuit.

- Vider le bac collecteur et le remettre en place.

Info boisson
Affichage du nombre de boissons préparées depuis la mise en service de la machine.
• Appuyer sur [Afficher] pour faire afficher les informations.

Réglages usine
Restaure tous les paramètres de la machine tels qu'ils étaient à la livraison.
• Sélectionner, à l'aide du sélecteur rotatif, le réglage « Réinitialiser ». Le message « Vraiment réinitialiser ? » apparaît à l'écran.
• Appuyer alors sur [Réinitialiser] pour confirmer la procédure ou sur [Annuler] pour l'interrompre.

Entretien et nettoyage quotidiens



Risque de chocs électriques !

Ne jamais plonger la machine dans l'eau. Ne jamais utiliser de nettoyeur à vapeur.

- Essuyer le corps de la machine avec un chiffon doux et humide.
- Nettoyer l'écran avec un chiffon en microfibras.
- Ne pas utiliser de produit nettoyant contenant de l'alcool ou de l'alcool à brûler.
- Ne pas utiliser de chiffons abrasifs ou de produits nettoyants.

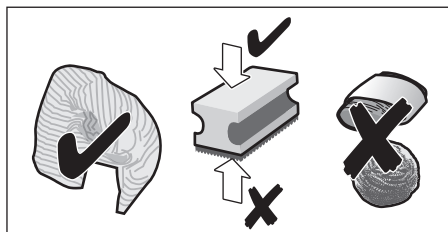

- Toujours nettoyer immédiatement les résidus de tartre, de café, de lait, de produit nettoyant ou de solution détartrante. Les surfaces situées sous ces résidus risquent de se corroder.

i Les chiffons éponges neufs peuvent contenir des sels. Ces sels peuvent être responsables de rouille superficielle sur l'acier inox ; un rinçage méticuleux est par conséquent indispensable avant l'emploi.

- Ouvrir la porte, sortir le bac collecteur et retirer le tiroir à marc de café.
- Vider, nettoyer et sécher ces deux éléments.

i **Important :** vider et nettoyer quotidiennement le bac collecteur et le tiroir à marc de café pour éviter les moisissures.

- Retirer le tiroir à café, le rincer sous l'eau courante et bien le sécher.

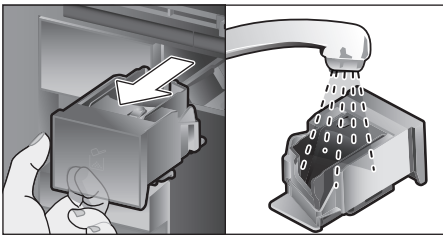

- Essuyer et bien sécher l'intérieur de l'appareil (logement du bac collecteur et tiroir à café) et du bac collecteur.
- Remettre les pièces bien séchées (p. ex. le tiroir à café) en place.



Ne pas mettre les éléments suivants au lave-vaisselle :

Tiroir à accessoires, réservoir d'eau, couvercle du réservoir d'eau, couvercle de la buse d'écoulement, réservoir pour café en grains, couvercle du réservoir pour café en grains, pièce de liaison en métal, tiroir à café, couvercle de protection de l'unité de percolation, unité de percolation et réservoir à lait.



Les éléments suivants peuvent aller au lave-vaisselle :

Égouttoir, réservoir de récupération, bac collecteur, tiroir à marc de café, tuyaux de lait, pièces de la buse d'écoulement, cuillère-dose et pièces du couvercle du réservoir à lait.



Si la machine est mise en marche à froid ou arrêtée après la préparation d'un café, elle se rince automatiquement. L'appareil se nettoie ainsi de lui-même.



Important : si la machine n'a pas été utilisée pendant une période prolongée (vacances p. ex.), nettoyer soigneusement l'ensemble de la machine, y compris le système à lait, le tiroir à café et l'unité de percolation.

Nettoyage du système à lait

Le système à lait est nettoyé automatiquement par un bref coup de vapeur, immédiatement après la préparation d'une boisson à base de lait.



Conseil : pour assurer un nettoyage particulièrement minutieux, le système à lait peut être en outre rincé à l'eau courante (voir chapitre « Rinçage du système à lait »).

i Important : nettoyer le système à lait manuellement toutes les semaines, et plus souvent encore si nécessaire (voir chapitre « Nettoyage manuel du système à lait »).

⚠ Risque de brûlures !
La buse d'écoulement est brûlante. Après utilisation, la laisser refroidir avant de la toucher.

Rinçage du système à lait

- Appuyer sur la touche [clean] et sélectionner « Rincer le système de lait » à l'aide du sélecteur rotatif.
- Appuyer sur la touche [start/stop] pour lancer le programme.
- Ouvrir la porte et retirer le tuyau à lait du réservoir à lait.
- Fixer, à l'aide de l'aimant, la pièce de liaison à droite de la buse d'écoulement.

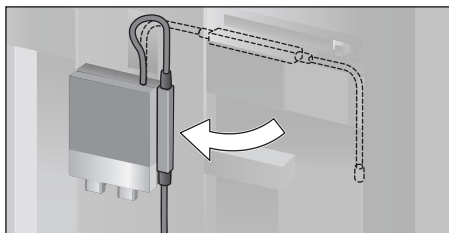

- Fermer la porte. Veiller ce faisant à ne pas coincer le tuyau à lait.
- Placer un verre vide sous la buse d'écoulement et insérer l'extrémité du tube d'aspiration dans le verre.
- Appuyer sur la touche [start/stop]. Le système à lait se rince avec de l'eau.
- Vider ensuite le verre et essuyer le tuyau à lait.
- Appuyer sur [clean] pour quitter le programme.

Nettoyage manuel du système à lait

Démontage du système à lait en vue du nettoyage :

- Pousser la buse d'écoulement entièrement vers le bas et retirer le couvercle en le tirant vers l'avant.
- Pousser le levier d'encliquetage qui se trouve à gauche de la buse d'écoulement vers le bas et tirer la buse d'écoulement en la tirant vers l'avant.

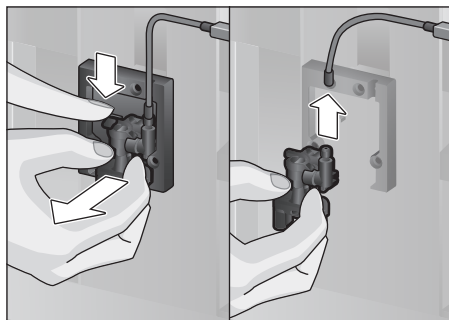

- Démontez le tuyau à lait. Démontez la partie supérieure et la partie inférieure de la buse d'écoulement.

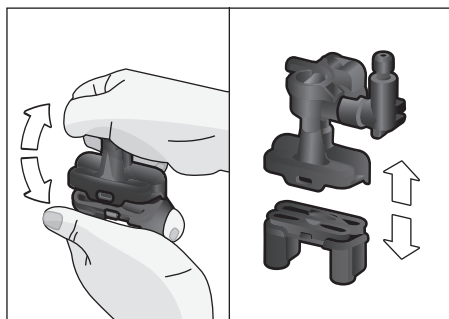

- Séparer les tuyaux à lait, la pièce de liaison et le tube d'aspiration.

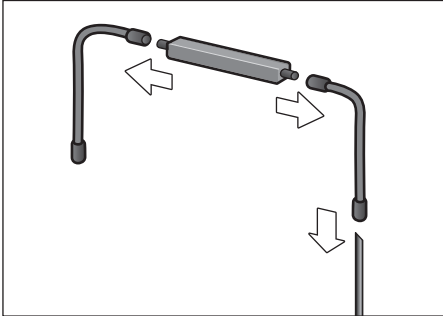

- Nettoyer les différentes pièces avec un produit de nettoyage et un chiffon doux.
- Rincer toutes les pièces à l'eau claire et les sécher.



Tous les éléments du système à lait peuvent passer au lave-vaisselle.

- Remonter les différentes pièces.

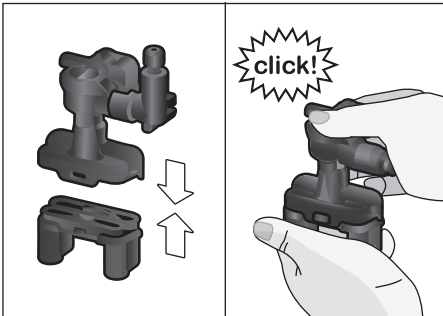

- Remettre la buse d'écoulement en place sur les trois raccordements.
- Remonter le couvercle.

Nettoyage du réservoir à lait

Pour des raisons d'hygiène, le réservoir à lait doit être nettoyé régulièrement. Seules les pièces du couvercle peuvent être lavées au lave-vaisselle. Nettoyer le réservoir à lait en acier inox à la main, en utilisant un nettoyant doux.

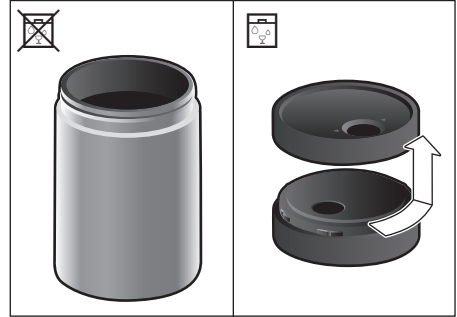

Nettoyage de l'unité de percolation

(voir également la notice succincte)

En plus du programme de nettoyage automatique, il est possible de retirer l'unité de percolation pour la nettoyer.

- Ouvrir la porte de l'appareil.
- Mettre l'appareil entièrement hors tension en commutant l'interrupteur principal en position [O/I].
- Retirer le couvercle de protection de l'unité de percolation.
- Sortir le tiroir à marc de café.
- Faire glisser le verrou rouge de l'unité de percolation vers la gauche, en position .
- Pousser le levier d'éjection complètement vers le bas. L'unité de percolation est ainsi déverrouillée.
- Saisir l'unité de percolation par les poignées encastrées et la retirer avec précaution.

- Retirer le couvercle de l'unité de percolation et nettoyer soigneusement l'unité de percolation sous l'eau courante.

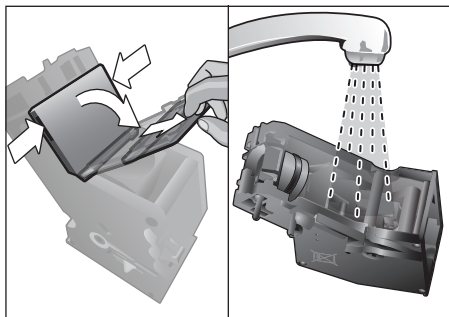

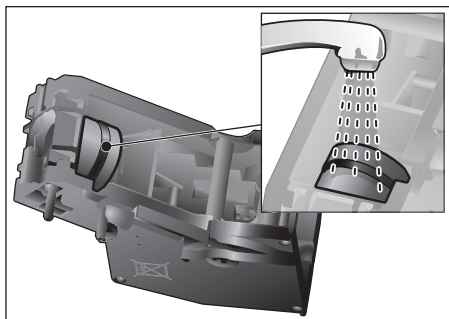

- Nettoyer soigneusement le filtre de l'unité de percolation sous l'eau courante.



 **Important :** ne pas utiliser de produit à vaisselle et ne pas mettre au lave-vaisselle.

- Essuyer soigneusement l'intérieur de la machine avec un chiffon humide et retirer les éventuels résidus de café.
- Laisser sécher l'unité de percolation et l'intérieur de l'appareil.
- Remettre le couvercle sur l'unité de percolation et la pousser jusqu'en butée dans l'appareil.

 **Important :** avant de remettre l'unité de percolation en place, le verrou rouge doit se trouver du côté gauche, en position  (voir illustration **E**).

- Pousser le levier d'éjection complètement vers le haut et le verrou rouge vers la droite, en position .
- Mettre le tiroir à marc de café en place.
- Remettre le couvercle de protection en place.
- Fermer la porte de l'appareil.

Programmes de maintenance

(voir également la notice succincte)

À intervalles réguliers, les messages suivants apparaissent à l'écran :

« Exécuter le programme de détartrage ! » ou
« Exécuter le programme de nettoyage ! » ou
« Exécuter le programme calc'nClean ! ».

La machine doit alors être nettoyée ou détartrée sans tarder avec le programme correspondant. Si nécessaire, les opérations de détartrage et de nettoyage peuvent être réunies à l'aide de la fonction calc'nClean (voir chapitre « calc'nClean »). Si le programme de maintenance n'est pas réalisé conformément aux indications, la machine risque d'être endommagée.

Pour afficher le nombre des boissons pouvant encore être préparées avant qu'un programme de maintenance doive être effectué, procéder de la manière suivante :

- Appuyer sur la touche [clean]
- Tourner le sélecteur rotatif pour sélectionner « Information d'entretien ».
- Appuyer sur [Afficher] afin de consulter les informations.



Attention !

À chaque programme de maintenance, utiliser le produit détartrant et le produit nettoyant conformément aux instructions.

Ne jamais interrompre le programme de maintenance !

Ne pas boire les liquides !

Ne jamais utiliser de vinaigre, de produit à base de vinaigre, d'acide citrique ou de produit à base d'acide citrique !

Ne jamais verser de pastilles de détartrage ou autres produits de détartrage dans le tiroir à café !



Important : avant de démarrer le programme de maintenance correspondant (détartrage, nettoyage ou calc'nClean), retirer l'unité de percolation, la nettoyer en suivant les indications et la remettre en place. Veiller à ne pas coincer le tuyau à lait en refermant la porte.

Une fois le programme de maintenance effectué, essuyer l'appareil avec un chiffon doux et humide, afin d'éliminer immédiatement les résidus de la solution de détartrage ou de nettoyage. Les surfaces situées sous ces résidus risquent de se corroder. Les chiffons éponges neufs peuvent contenir des sels. Ces sels peuvent être responsables de rouille superficielle sur l'acier inox ; un rinçage méticuleux est par conséquent indispensable avant l'emploi. Nettoyer méticuleusement la buse d'écoulement, les tuyaux à lait et la pièce de liaison.



Des pastilles de détartrage et de nettoyage spécialement conçues à cet effet sont disponibles dans le commerce et auprès du service après-vente (voir chapitre « Accessoires »).

Détartrage

Durée : 21 minutes env.

- Appuyer sur la touche [clean].
- Tourner le sélecteur rotatif pour sélectionner « Détartrer ».
- Appuyer sur la touche [start/stop]. Le menu guide l'utilisateur pendant le programme.
- Vider les bacs collecteurs et les remettre en place
- Le cas échéant, retirer le réservoir d'eau et appuyer sur la touche [start/stop]
- Verser de l'eau tiède dans le réservoir d'eau vide jusqu'au repère « 0,5l » et dissoudre 1 pastille de détartrage Siemens TZ80002. En cas d'utilisation de TZ60002, dissoudre impérativement 2 pastilles.



Si la solution de détartrage se trouvant dans le réservoir d'eau est insuffisante, un message correspondant est émis. Remplir d'eau plate et appuyer de nouveau sur la touche [start/stop].

- Sortir le tuyau à lait du réservoir à lait et fixer, avec l'aimant, la pièce de liaison du côté droit de la buse d'écoulement.
- Fermer la porte de l'appareil.
- Placer un récipient d'une contenance de 0,5 l sous la buse d'écoulement.
- Plonger l'extrémité du tuyau à lait dans le récipient.
- Appuyer sur la touche [start/stop]. Le programme de détartrage dure maintenant environ 19 minutes.
- Retirer le récipient et appuyer sur la touche [start/stop].
- Rincer le réservoir d'eau et remettre le filtre à eau en place (s'il a été préalablement retiré).
- Remplir le réservoir d'eau fraîche jusqu'au repère « max ».
- Remettre le réservoir d'eau en place et refermer la porte.

- Placer de nouveau le récipient sous la buse d'écoulement.
- Plonger l'extrémité du tuyau à lait dans le récipient.
- Appuyer sur la touche [start/stop].
Le programme de détartrage dure maintenant environ 2 minutes et rince la machine.
- Enlever le récipient, vider les bacs collecteurs et les remettre en place, fermer enfin la porte de l'appareil.
- Appuyer sur la touche [start/stop].
La machine a été détartrée et est ainsi de nouveau prête à fonctionner.
- Appuyer sur [clean] pour quitter le programme.

Nettoyage

Durée : 5 minutes env.

- Appuyer sur la touche [clean].
- Tourner le sélecteur rotatif pour sélectionner « Nettoyer ».
- Appuyer sur la touche [start/stop].
Le menu guide l'utilisateur pendant le programme.
- Nettoyer la buse d'écoulement et la remettre en place, vider les bacs collecteurs et les remettre en place.
- Ouvrir le tiroir à café, y mettre une pastille de nettoyage et refermer le tiroir à café.
- Fermer la porte de l'appareil.
- Placer un récipient d'une contenance de 0,5 l sous la buse d'écoulement.
- Appuyer sur la touche [start/stop].
Le programme de nettoyage dure maintenant 5 minutes environ.
- Enlever le récipient, vider les bacs collecteurs et les remettre en place, fermer enfin la porte de l'appareil.
- Appuyer sur la touche [start/stop].
La machine est à présent nettoyée et de nouveau prête à fonctionner.
- Appuyer sur [clean] pour quitter le programme.

calc'nClean

Durée : 26 minutes env.

calc'nClean combine les fonctions individuelles de détartrage et de nettoyage. Si les échéances de chaque programme sont proches l'une de l'autre, la machine propose automatiquement ce programme de maintenance.

- Appuyer sur la touche [clean].
- Tourner le sélecteur rotatif pour sélectionner « calc'nClean ».
- Appuyer sur la touche [start/stop].
Le menu guide l'utilisateur pendant le programme.
- Nettoyer la buse d'écoulement et la remettre en place, vider les bacs collecteurs et les remettre en place.
- Ouvrir le tiroir à café, y mettre une pastille de nettoyage et refermer le tiroir à café.
- Le cas échéant, retirer le filtre d'eau et appuyer sur la touche [start/stop].
- Verser de l'eau tiède dans le réservoir d'eau jusqu'au repère « 0,5l » et dissoudre 1 pastille de détartrage Siemens TZ80002. En cas d'utilisation de TZ60002, dissoudre impérativement 2 pastilles.



Si la solution de détartrage se trouvant dans le réservoir d'eau est insuffisante, un message correspondant est émis. Remplir d'eau plate et appuyer de nouveau sur la touche [start/stop].

- Sortir le tuyau à lait du réservoir à lait et fixer, avec l'aimant, la pièce de liaison du côté droit de la buse d'écoulement.
- Fermer la porte de l'appareil.
- Placer un récipient d'une contenance de 0,5 l sous la buse d'écoulement.
- Plonger l'extrémité du tuyau à lait dans le récipient.
- Appuyer sur la touche [start/stop].
Le programme dure maintenant 19 minutes environ.

- Retirer le récipient et appuyer sur la touche [start/stop].
- Rincer le réservoir d'eau et remettre le filtre à eau en place (s'il a été préalablement retiré).
- Remplir le réservoir d'eau fraîche jusqu'au repère « max ».
- Remettre le réservoir d'eau en place et refermer la porte.
- Placer de nouveau le récipient sous la buse d'écoulement.
- Plonger l'extrémité du tuyau à lait dans le récipient.
- Appuyer sur la touche [start/stop]. Le programme dure maintenant environ 7 minutes et rince la machine.
- Enlever le récipient, vider les bacs collecteurs et les remettre en place, fermer enfin la porte de l'appareil.
- Appuyer sur la touche [start/stop]. La machine est à présent détartrée, nettoyée et de nouveau prête à fonctionner.
- Appuyer sur [clean] pour quitter le programme.

Rinçage spécial

i Important : Si l'us des programmes de maintenance a été interrompu, p. ex. suite à une coupure de courant, procéder comme indiqué ci-après :

- Rincer le réservoir d'eau et le remplir d'eau fraîche jusqu'au repère « max ».
- Appuyer sur la touche [start/stop]. Le programme dure maintenant environ 2 minutes et rince la machine.
- Vider les bacs collecteurs, les remettre en place et fermer la porte de l'appareil. La machine est de nouveau prête à fonctionner.
- Appuyer sur [clean] pour quitter le programme.

Conseils pour économiser l'énergie

- Appuyer sur [on/off] pour mettre l'appareil en mode Eco. En mode Eco, la machine consomme très peu d'énergie, mais surveille toutes les fonctions relatives à la sécurité afin d'éviter tout dommage.
- Régler l'arrêt automatique de la machine sur 15 minutes dans le menu « Éteindre après ».
- Dans le menu, réduire la luminosité de l'écran et de l'éclairage pour économiser de l'énergie.
- Dans la mesure du possible, ne jamais interrompre la production de café ou de mousse de lait. Une interruption anticipée provoque une consommation d'énergie supérieure ainsi que le remplissage plus rapide du bac collecteur.
- Détartre régulièrement l'appareil pour prévenir les dépôts de tartre. Les dépôts de tartre augmentent la consommation d'énergie.

Protection contre le gel

Pour prévenir les dommages provoqués par le gel pendant le transport et le stockage, il faut préalablement vider entièrement l'appareil (voir section « Sécurité de transport » dans le chapitre « Menu »).

Rangement des accessoires

La machine à espresso automatique possède un tiroir à accessoires permettant de ranger la notice succincte et les accessoires directement dans l'appareil.

- Ranger la cuillère-dose ainsi que le filtre d'eau dans le tiroir à accessoires.
- Insérer la notice succincte dans le guidage spécial situé devant, dans le tiroir à accessoires.
- Le tube d'aspiration long peut être conservé dans le support situé sur la face intérieure de la porte.
- La pièce de liaison peut être fixée sur le support magnétique situé au-dessus du tiroir à café.

Mise au rebut



Éliminez l'emballage en respectant l'environnement. Cet appareil est marqué selon la directive européenne 2012/19/CE relative aux appareils électriques et électroniques usagés (waste electrical and electronic equipment – WEEE). La directive définit le cadre pour une reprise et une récupération des appareils usagés applicables dans les pays de la CE. S'informer auprès du revendeur sur la procédure actuelle de recyclage.

Accessoires

Les accessoires suivants sont disponibles dans le commerce ou auprès du service après-vente :

Accessoires	Référence
	Commerce / Service après-vente
Pastilles de nettoyage	TZ60001 / 00310575
Pastilles de détartrage	TZ80002 / 00576693
Filtre à eau	TZ70003 / 00575491
Kit d'entretien	TZ80004 / 00576330
Réservoir à lait avec couvercle « freshLock »	TZ80009N / 00576166

Garantie

Les conditions de garantie applicables sont celles publiées par notre distributeur dans le pays où a été effectué l'achat. Le revendeur chez qui vous vous êtes procuré l'appareil fournira les modalités de garantie sur simple demande de votre part. En cas de recours en garantie, veuillez toujours vous munir de la preuve d'achat.

Sous réserve de modifications.

Données techniques

Raccordement électrique (tension – fréquence)	220-240 V – 50/60 Hz
Puissance de chauffe	1 600 W
Pression statique maximale de la pompe	19 bars
Contenance maximale du réservoir d'eau (sans filtre)	2,4 l
Contenance maximale du réservoir pour café en grains	500 g
Longueur du cordon d'alimentation	1,7 m
Dimensions (H x L x P)	455 x 495 x 375 mm
Poids, à vide	19 - 20 kg
Type de moulin	Céramique

Dépannage de problèmes simples

Problème	Cause	Remède
La qualité du café ou de la mousse de lait varie fortement (variation de la quantité ou projection de mousse de lait).	L'appareil est entartré.	Détartrer l'appareil conformément aux instructions, voir chapitre « Programmes de maintenance ».
	Le tube d'aspiration est obturé.	Nettoyer le tube d'aspiration.
Aucune préparation de boisson possible.	La buse d'écoulement ou l'un des 3 raccords est obturé.	Nettoyer la buse d'écoulement et les raccords.
Lors de la préparation, la boisson sort de l'écoulement tout entier.	La partie inférieure de l'écoulement manque.	Monter la partie inférieure, voir chapitre « Nettoyage du système à lait ».
La boisson présente trop peu de mousse ou pas de mousse, ou le système à lait n'aspire pas le lait.	L'appareil est entartré.	Détartrer l'appareil conformément aux instructions, voir chapitre « Programmes de maintenance ».
	La buse d'écoulement ou l'un des 3 raccords est obturé.	Nettoyer la buse d'écoulement et les raccords.
	Le lait ne convient pas.	Ne pas utiliser du lait déjà chaud. Utiliser du lait froid avec une teneur en matières grasses de 1,5% minimum.
	La buse d'écoulement ou les tuyaux à lait ne sont pas assemblés correctement.	Humecter les différentes pièces et les assembler à nouveau.
	Le tube d'aspiration est obturé.	Nettoyer le tube d'aspiration.
La machine n'a pas versé la quantité réglée pour la tasse, le café coule goutte à goutte uniquement ou ne coule plus du tout.	La mouture est trop fine. Le café moulu est trop fin.	Régler une mouture moins fine. Utiliser un café en poudre moins fin.
	L'appareil est fortement entartré.	Détartrer l'appareil conformément aux instructions, voir chapitre « Programmes de maintenance ».
L'eau chaude est laiteuse ou a le goût du lait ou du café.	Le tuyau à lait n'a pas été retiré.	Retirer le tuyau à lait du réservoir à lait.
	Des résidus de lait ou de café se trouvent au niveau de la buse.	Nettoyer la buse d'écoulement.

Problème	Cause	Remède
Le café ne présente pas de « crème ».	La variété de café est inadéquate.	Utiliser un café avec une proportion plus importante de Robusta.
	Les grains ne sont pas fraîchement torréfiés.	Utiliser des grains fraîchement torréfiés.
	Le degré de mouture n'est pas adapté aux grains de café.	Régler une mouture plus fine.
Le café est trop « acide ».	La mouture est trop grossière. Le café moulu est trop grossier.	Régler une mouture plus fine. Utiliser une poudre de café plus fine.
	La variété de café est inadéquate.	Changer de variété de café.
Le café est trop « amer ».	La mouture est trop fine. Le café moulu est trop fin.	Régler une mouture moins fine. Utiliser un café en poudre moins fin.
	La variété de café est inadéquate.	Changer de variété de café.
Le café a un goût de « brûlé ».	La température de percolation est trop élevée.	Réduire la température, voir chapitre « Adaptation des boissons ».
	La mouture est trop fine. Le café moulu est trop fin.	Régler une mouture moins fine. Utiliser un café en poudre moins fin.
	La variété de café est inadéquate.	Changer de variété de café.
Le café n'est pas assez corsé.	L'intensité du café choisie est trop faible.	Augmenter l'intensité du café, voir chapitre « Adaptation des boissons ».
	Le café est bourré dans le tiroir à café.	Retirer le tiroir à café, le nettoyer et le sécher minutieusement.
Le café en poudre reste coincé dans le tiroir à café.	Le café en poudre colle.	Ne pas tasser le café en poudre dans le tiroir à café.
	Le tiroir à café est humide.	Retirer le tiroir à café, le nettoyer et le sécher minutieusement.
Le filtre à eau ne tient pas dans le réservoir d'eau.	Le filtre à eau n'est pas fixé correctement.	Placer le filtre à eau bien droit et appuyer fortement pour l'enfoncer dans le réservoir.
Le réservoir pour café en grains coince lors de sa mise en place.	Des grains se trouvent dans le corps de l'appareil.	Retirer les grains de café.

Problème	Cause	Remède
Le marc de café n'est pas compact et est trop humide.	La mouture est trop fine ou trop grossière ou bien la quantité de café moulu utilisée est insuffisante.	Régler la mouture plus grossière ou plus fine ou bien utiliser 2 cuillères-doses de café moulu bien rases.
Le réglage de la finesse de mouture ne fonctionne pas aisément.	Il y a trop de grains de café dans le moulin.	Préparer une boisson à partir de café en grains. Effectuer les modifications du degré de mouture par petites étapes.
L'unité de percolation ne peut pas être mise en place.	L'unité de percolation est en mauvaise position.	Insérer l'unité de percolation conformément aux instructions, voir chapitre « Nettoyage de l'unité de percolation ».
	L'unité de percolation est verrouillée.	Déverrouiller l'unité de percolation, voir chapitre « Nettoyage de l'unité de percolation ».
Le couvercle de protection de l'unité de percolation ne peut pas être mis en place correctement.	L'unité de percolation n'est pas verrouillée.	Verrouiller l'unité de percolation, voir chapitre « Nettoyage de l'unité de percolation ».
Message affiché à l'écran « 12:00 »	Panne d'électricité ou alimentation de l'appareil coupée par actionnement de l'interrupteur.	Saisir à nouveau les valeurs, ne pas désactiver l'appareil en actionnant l'interrupteur ou sélectionner « Désactivé » dans le menu Affichage de l'heure.
Le message « Pot à lait raccordé ? » apparaît à l'écran alors que le réservoir à lait est raccordé.	Le réservoir se trouve hors de la portée de la sonde.	Positionner le réservoir sur le côté droit.
	Le matériel (brique de lait, p. ex.) n'est pas reconnu.	Confirmer la question apparaissant à l'écran en appuyant sur « Oui » ou utiliser le réservoir à lait joint.
Message affiché à l'écran, par exemple : « Erreur : E0510 »	Une défaillance s'est produite dans la machine.	Procéder comme décrit à l'écran.
Le message « Remplir le réservoir à café » apparaît à l'écran alors que le réservoir pour café en grains est plein ou que le moulin ne parvient pas à moudre les grains.	Les grains ne tombent pas dans le moulin (grains trop gras).	Taper légèrement sur le réservoir de grains. Changer éventuellement de variété de café. Une fois le réservoir pour café en grains vidé, l'essuyer avec un chiffon sec.

Problème	Cause	Remède
Message affiché à l'écran « Nettoyer l'unité de percolation »	L'unité de percolation est encrassée.	Nettoyer l'unité de percolation.
	Il y a trop de café dans l'unité de percolation.	Nettoyer l'unité de percolation. Mettre au maximum 2 cuillères-doses rases de café en poudre.
	Le mécanisme de l'unité de percolation ne fonctionne pas aisément.	Nettoyer l'unité de percolation, voir chapitre « Entretien et nettoyage quotidiens ».
Message affiché à l'écran « Veuillez remplir avec de l'eau non gazeuse ou retirer le filtre »	Le réservoir d'eau est mal inséré.	Mettre le réservoir d'eau correctement en place.
	Le réservoir d'eau contient de l'eau gazeuse.	Remplir le réservoir d'eau avec de l'eau fraîche du robinet.
	Le flotteur qui se trouve dans le réservoir d'eau est grippé.	Retirer le réservoir et le nettoyer minutieusement.
	Nouveau filtre à eau rincé de façon non conforme aux instructions ou filtre à eau usé ou défectueux.	Rincer le filtre à eau conformément aux instructions et le remettre en service ou bien utiliser un nouveau filtre à eau.
	De l'air se trouve dans le filtre d'eau.	Plonger le filtre à eau dans l'eau jusqu'à ce que plus aucune bulle ne survienne et remettre le filtre en place.
Le message « Vider les bacs collecteurs » apparaît à l'écran alors que le bac collecteur est déjà vide.	Le bac collecteur est encrassé et humide.	Nettoyer et sécher minutieusement le bac collecteur.
« Placer les bacs collecteurs » affiché à l'écran malgré la présence de la cuvette d'égouttage.	L'intérieur de l'appareil (logement des récipients) est sale.	Nettoyer l'intérieur de l'appareil.
Des gouttes d'eau surviennent sur le fond intérieur de la machine lorsque le bac collecteur a été retiré.	Le bac collecteur a été retiré trop tôt.	Retirer le bac collecteur quelques secondes après avoir préparé la dernière boisson.
Message affiché à l'écran « Appuyer sur on/off »	Appareil trop chaud.	Laisser l'appareil refroidir.
	Unité de percolation sale.	Nettoyer l'unité de percolation.

**Appeler impérativement la hotline si les problèmes ne peuvent pas être résolus !
Les numéros de téléphone se trouvent aux dernières pages de la notice.**

Inhoud

Veiligheidsaanwijzingen.....	95
In één oogopslag.....	97
Bedieningselementen.....	98
Inbedrijfstelling.....	99
Display.....	100
Drankbereiding.....	101
Bereiding met koffiebonen.....	103
Bereiding met melk.....	104
Bereiding met gemalen koffie.....	105
Heet water tappen.....	106
Gepersonaliseerde dranken.....	106
Twee kopjes tegelijk.....	107
Instellen van de maalfijnheid.....	108
Kinderbeveiliging.....	108
Menu.....	108
Verzorging en dagelijkse reiniging.....	111
Serviceprogramma's.....	115
Tips voor het besparen van energie.....	117
Vorstbeveiliging.....	118
Bewaren van toebehoren.....	118
Toebehoren.....	118
Afval.....	118
Garantievoorwaarden.....	118
Zelf eenvoudige problemen verhelpen...	119
Technische gegevens.....	122

Leveringsomvang

(Zie afbeelding **A** op de uitklapbare pagina's)

- a** Volautomatische espressomachine
- b** Gebruiksaanwijzing
- c** Filterhandleiding
- d** Montagehandleiding
- e** Aansluitleiding
- f** Montagehoek
- g** Afstandhouder
- h** 5 Bevestigingsschroeven (zilver)
- i** 2 Bevestigingsschroeven (lang/zwart)
- j** 2 Bevestigingsschroeven (kort/zwart)
- k** 1 Stuk huls (zwart)
- l** 2 Stuks hulzen (wit)
- m** Korte handleiding
- n** Maatlepel
- o** Teststrip voor de hardheid van het water
- p** Waterfilter
- q** Melkslangetje (set)
- r** Melkreservoir
- s** Aanzuigbuisje

Hartelijk gefeliciteerd...

...met de aankoop van deze volautomatische espressomachine! Hiermee hebt u een hoogwaardige en moderne keukenmachine aangeschaft. Deze biedt een combinatie van innovatieve techniek, talrijke functies en een hoog bedieningscomfort. U kunt daarmee spelenderwijs en snel verscheidene goedsmakende hete dranken vers bereiden: een sterke espresso, een romige cappuccino, een gezonde koffie-verkeerd of latte macchiato of een ouderwetse kop koffie. De machine biedt u voorts talrijke mogelijkheden om de drank aan uw persoonlijke smaak aan te passen. Maak u vertrouwd met alle onderdelen, functies, meldingen en bedieningen om de volautomatische espressomachine met al zijn mogelijkheden en functies ook betrouwbaar en veilig te kunnen gebruiken. Deze gebruiksaanwijzing helpt u daarbij. Gun u daarom wat tijd en lees eerst de gebruiksaanwijzing door alvorens de machine te gaan gebruiken.

Voor het gebruik van deze gebruiksaanwijzing

U kunt de omslagpagina's van deze gebruiksaanwijzing uitklappen. Hierop vindt u afbeeldingen van de machine met nummers waarnaar in deze gebruiksaanwijzing steeds wordt verwezen. Voorbeeld: zetgroep (15)

De indicaties op het display en de symbolen worden in deze gebruiksaanwijzing eveneens speciaal weergegeven. Zo kunt u herkennen dat het om teksten of symbolen gaat die op de machine worden weergegeven of hierop zijn aangebracht.

Indicaties op het display:

"Espresso"

Toetsen en bedieningselementen op het display:

[start/stop]

Bij de machine is een korte handleiding gevoegd, waarin u de belangrijkste functies snel kunt opzoeken. U kunt deze korte handleiding in de lade voor toebehoren van de machine opbergen.

Veiligheidsaanwijzingen

Lees de gebruiksaanwijzing zorgvuldig door, neem deze altijd in acht en bewaar deze goed! Als u dit apparaat aan iemand anders geeft, lever dan ook deze gebruiksaanwijzing mee. Dit apparaat is bedoeld voor de verwerking van normale huishoudelijke hoeveelheden in huishoudens of vergelijkbare, niet-commerciële toepassingen. Hiertoe behoren bijvoorbeeld ook het gebruik in personeelskeukens van winkels, kantoren, landbouw- en andere industriële bedrijven, alsmede het gebruik door gasten van pensions, kleine hotels en soortgelijke accommodaties.

⚠ Gevaar voor elektrische schokken!

Sluit het apparaat aan, en gebruik het conform de informatie op het typeplaatje. Om gevaarlijke situaties te vermijden mogen reparaties aan het apparaat alleen door onze servicedienst worden uitgevoerd. Als het aansluitsnoer van deze machine beschadigd raakt, dient dit te worden vervangen door een speciaal snoer dat verkrijgbaar is bij onze servicedienst.

Dit apparaat mag door kinderen van 8 jaar en ouder en door personen met verminderde lichamelijke, zintuiglijke of geestelijke vermogens of gebrek aan ervaring en/of kennis worden gebruikt indien dit onder toezicht gebeurt of indien zij over het veilige gebruik van het apparaat zijn geïnstrueerd en de hieruit voortvloeiende gevaren hebben begrepen. Kinderen onder de 8 moeten van het apparaat en aansluitsnoer worden weggehouden en mogen het apparaat niet bedienen. Kinderen mogen niet met het apparaat spelen. Reiniging en gebruikersonderhoud mogen niet door kinderen worden uitgevoerd, tenzij de kinderen 8 jaar of ouder zijn en zij deze werkzaamheden onder toezicht uitvoeren.

Dompel het apparaat of aansluitsnoer nooit onder in water. Gebruik het apparaat uitsluitend indien het aansluitsnoer en het apparaat geen beschadigingen vertonen. Trek bij storingen direct de stekker uit het stopcontact of schakel de netspanning uit.

Het apparaat bevat permanente magneten die elektronische implantaten zoals pacemakers en insulinepompen kunnen beïnvloeden. Draggers van elektronische implantaten dienen op minimaal 10 cm afstand van het frontpaneel te blijven.

⚠ Verstikkingsgevaar!

Laat kinderen niet met verpakkingsmateriaal spelen.

Bewaar kleine onderdelen op een veilige plaats om te voorkomen dat deze worden ingeslikt.

⚠ Gevaar voor letsel!

Grijp niet in het maalwerk.

Let bij het sluiten van de deur op uw vingers.

⚠ Verbrandingsgevaar!

De uitloop wordt zeer heet.

Laat dit na gebruik eerst afkoelen alvorens het aan te raken.

In één oogopslag

(Zie afbeeldingen **B** tot en met **E** op de uitklapbare pagina's)

- 1 Machinedeur
 - a) Geïntegreerde greep
(voor het openen van de deur)
 - b) Lekrooster
- 2 Display
- 3 Bedieningselementen
- 4 Uitloopsysteem (koffie, melk, heet water), in hoogte verstelbaar
 - a) Deksel
- 5 Melksysteem
 - a) Klikhendel
 - b) Uitloop (bovenste gedeelte, onderste gedeelte)
 - c) Melkslangetje (2 stuks)
 - d) Verbindingsstuk, metaal
(voor magnetische houder)
- 6 Netspanningschakelaar [O/I]
(stroomtoevoer)
- 7 Lade voor toebehoren
(voor korte handleiding en toebehoren)
 - a) Korte handleiding
 - b) Maatschepje
 - c) Teststrookje voor de hardheid van het water
 - d) Waterfilter
- 8 Waterreservoir, uitneembaar
 - a) Deksel van waterreservoir
- 9 Bonenreservoir, uitneembaar
 - a) Deksel van bonenreservoir
- 10 Schuif voor instelling van de maalfijnheid
- 11 Magnetische houder
(voor verbindingsstuk)
- 12 Poederlade, uitneembaar
(voorgemalen koffie/reinigingstablet)
- 13 Houder (voor melkslangetje)
- 14 Beveiligingsdeksel (voor zetgroep)
- 15 Zetgroep
 - a) Vergrendeling
 - b) Deksel
- 16 Uitwerphendel
- 17 Lekschaal
 - a) Koffiedikreservoir
- 18 Opvangschaal
- 19 Houder (voor aanzuigbuisje)
 - a) Aanzuigbuisje
- 20 Typeplaatje (E. -nr. ; FD)
- 21 Plateau met sensor
(voor melkreservoir)
- 22 Melkreservoir
 - a) Roestvrij stalen reservoir
 - b) Deksel onderste gedeelte
 - c) Deksel bovenste gedeelte



Meer informatie over de machine, bijvoorbeeld over de manier waarop de openingshoek van de deur kan worden gewijzigd, is te vinden in de bijgevoegde montagehandleiding.

Bedieningselementen

De machine is voorzien van een eenvoudig te begrijpen menu om de bediening van de machine zo eenvoudig mogelijk te maken en vele functies te kunnen bieden. Via het menu kan met slechts enkele bedieningsstappen uit een scala aan mogelijkheden worden gekozen.

Netspanningsschakelaar [O/I]

Met behulp van de netspanningsschakelaar [O/I] (waarvoor u de deur moet openen) schakelt u de machine in of uit (door inschakeling/onderbreking van de stroomtoevoer).

i **Belangrijk:** bedien de netspanningsschakelaar niet tijdens het bedrijf. Schakel de machine enkel uit vanuit de “waakstand”, zodat deze automatisch wordt gespoeld.

Toets [on/off]

Door de toets [on/off] in te drukken, wordt de machine ingeschakeld of in de waakstand gezet. Hierbij wordt de machine automatisch gespoeld.

De machine spoelt niet wanneer:

- deze bij het inschakelen nog warm is.
- er vóór het uitschakelen geen koffie werd gezet.

De machine is klaar voor gebruik zodra de symbolen voor de drankkeuze op het display worden weergegeven.

Toets [menu]

Door de toets [menu] in te drukken, kan het menu worden opgeroepen. Hierin kunnen instellingen worden opgegeven en kan informatie worden opgevraagd (zie hoofdstuk “Menu”).

Toets [clean]

Door de toets [clean] in te drukken, kan de lijst met serviceprogramma's worden opgeroepen. Voer het gewenste programma uit volgens de beschrijving in het hoofdstuk “Serviceprogramma's”.

Toets [my☞]

Door de toets [my☞] in te drukken, kan de “gepersonaliseerde drankbereiding” worden opgeroepen. Hiermee kunnen persoonlijke instellingen voor koffiedranken worden opgeslagen en opgeroepen (zie hoofdstuk “Gepersonaliseerde dranken”).

Toets [☞]

Door de toets [☞] in te drukken nadat er een drank is geselecteerd, kunnen tegelijkertijd twee kopjes worden bereid (zie hoofdstuk “Twee kopjes tegelijk”).

i Door [menu], [clean], [my☞] of [☞] nogmaals in te drukken, wordt het desbetreffende menu weer verlaten.

Toets [start/stop]

Door [start/stop] in te drukken, kan de drankbereiding of een serviceprogramma worden gestart.

Door tijdens de drankbereiding nogmaals [start/stop] in te drukken, wordt de afname voortijdig gestopt.

Draaiknop

Met de draaiknop kan op het display worden genavigeerd of kunnen parameters worden gewijzigd.

Display (touchscreen)

Op het display wordt informatie weergegeven of kunnen door aanraking van het touchscreen instellingen worden opgegeven (zie hoofdstuk “Display”).

Inbedrijfstelling

Algemeen

Vul het waterreservoir uitsluitend met zuiver, **koud** water zonder koolzuur en het bonenreservoir uitsluitend met **geroosterde** bonen (bij voorkeur espressobonen of bonenmelanges voor volautomatische koffiemachines). Gebruik geen geglaceerde, gekarameliseerde of met andere suikerhoudende toevoegstoffen behandelde koffiebonen: deze kunnen de zetmodule verstopen.



De machine moet geheel volgens de bijgevoegde montagehandleiding zijn ingebouwd en aangesloten voordat deze ingeschakeld en bediend mag worden.

Machine in gebruik nemen

- Verwijder de beschermende folie.



Belangrijk: gebruik de machine alleen in vorstvrije ruimten. Als de machine bij temperaturen onder 0 °C is getransporteerd of opgeslagen, dient u ten minste 3 uur te wachten alvorens de machine in gebruik te nemen.

- Open de deur van de machine met de geïntegreerde greep.
- Verwijder het waterreservoir, spoel het om en vul het reservoir tot de markering “max” met vers, koud water.
- Breng het waterreservoir weer tot aan de aanslag aan.
- Verwijder het bonenreservoir, vul het met koffiebonen en breng het reservoir vervolgens weer aan.
- Zet de netspanningsschakelaar op I en sluit de deur van de machine.

De machine wordt gespoeld en opgewarmd. Het display wordt geactiveerd.

“Taal selecteren” wordt weergegeven.

- Selecteer de gewenste taal met de draaiknop en raak vervolgens [Verder] op het display aan.

“Waterhardheid instellen” wordt weergegeven.



De juiste instelling van de waterhardheid is van belang, opdat de machine tijdig meldt dat deze moet worden ontkalkt. De vooraf ingestelde waterhardheid is niveau 4. Stel de waterhardheid in op stand 3 als er in het huis een wateronthardingsinrichting is geïnstalleerd. U kunt de waterhardheid ook opvragen bij uw waterleidingbedrijf.

- Controleer de waterhardheid met het bijgevoegde teststrookje. Houd het teststrookje kort in het water en lees het resultaat na 1 minuut af.

Niveau	Waterhardheid	
	Duits (°dH)	Frans (°fH)
1	1-7	1-13
2	8-14	14-25
3	15-21	26-38
4	22-30	39-54

- Stel met de draaiknop de vastgestelde waterhardheid in.
- Raak [Verder] aan. “Installatie voltooiën?” wordt weergegeven.
- Raak [Overnemen] aan. De instellingen zijn opgeslagen.

De machine is klaar voor gebruik wanneer er dranksymbolen op het display worden weergegeven.

Bij elke drankbereiding wordt de geïntegreerde ventilator ingeschakeld en na enkele minuten weer uitgeschakeld.

Als u de machine voor de eerste keer gebruikt nadat er een onderhoudsprogramma is uitgevoerd of nadat de machine langere tijd niet is gebruikt, dient u de eerste drank niet te drinken aangezien deze nog niet het volle aroma bezit.

Na de inbedrijfstelling van de volautomatische espressomachine wordt pas na afname van enkele kopjes een fijne en stabiele crème bereikt.

Machine uitschakelen

- Druk de toets [on/off] in.

De machine wordt gespoeld en in de waakstand gezet.

Uitzondering: als er alleen heet water is afgenomen, wordt de machine zonder spoeling uitgeschakeld.

- Als u de machine volledig wilt uitschakelen, opent u de deur van de machine en zet de netspanningsschakelaar op [O].

i **Belangrijk:** bedien de netspanningsschakelaar niet tijdens het bedrijf. Schakel de machine pas uit wanneer deze in de waakstand staat, zodat deze automatisch wordt gespoeld.

i De volautomatische espressomachine is af fabriek geprogrammeerd met de standaardinstellingen voor een optimale werking. De machine wordt na een ingestelde tijd automatisch in de waakstand geschakeld en gespoeld (de duur is instelbaar, zie "Uitschakelen na" in het hoofdstuk "Menu").

i De machine is met een sensor uitgerust. Als er een melkreservoir aanwezig is, verschijnt er een indicatie op het display wanneer de machine in de waakstand wordt geschakeld. Als er zich melk in het reservoir bevindt, dient u deze in de koelkast te bewaren.

Display

Hierop kan informatie worden weergegeven of kunnen instellingen worden opgegeven door het touchscreen aan te raken.

Indicatie

Op het display worden de geselecteerde dranken, instellingen en instelmogelijkheden, evenals meldingen over de bedrijfstoestand weergegeven.

Voorbeelden:

Drankkeuze







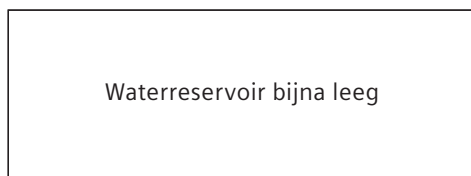

Informatie

De informatie verdwijnt zodra er een korte tijd is verstreken of een toets wordt ingedrukt.



In plaats van tekst verschijnt links onder op het display een klein symbool.

-  Bonenreservoir bijna leeg
-  Waterreservoir bijna leeg
-  Waterfilter vervangen
-  Reinigingsprogramma nodig
-  Ontkalkingsprogramma nodig
-  Programma calc'nClean nodig

Verzoek om in te grijpen

Waterreservoir vullen

- i** Nadat de gevraagde handeling is uitgevoerd, bijv. door het waterreservoir te vullen, verdwijnen de desbetreffende melding en het symbool.

Bediening

Op het display kan worden genavigeerd door teksten of symbolen aan te raken en de draaiknop te verdraaien (zie hoofdstuk “Aanpassing van dranken” voor een voorbeeld).

Bij aanraking van het display wordt een akoestisch signaal weergegeven. De signaaltoon kan in- en uitgeschakeld worden (zie hoofdstuk “Menu – Toetstones”).

Drankbereiding

Deze volautomatische espressomachine kan met koffiebonen of gemalen koffie (geen oploskoffie) worden gebruikt. Bij gebruik van koffiebonen worden deze voor elk zetproces vers gemalen. Gebruik bij voorkeur espressobonen of bonenmengelingen voor volautomatische koffiemachines. Bewaar de bonen voor een optimale kwaliteit gekoeld of diepgevroren, en in een afgesloten verpakking. De koffiebonen kunnen ook in bevroren toestand worden gemalen.

- i** **Belangrijk:** vul het waterreservoir dagelijks met vers, koud water zonder koolzuur. Om de machine te kunnen gebruiken, moet het waterreservoir steeds voldoende water bevatten.
- i** **Tip:** verwarm kopjes, met name kleine espressokopjes met een dikke wand, voor met bijv. heet water.
- i** Bij enkele instellingen wordt de koffie in twee stappen bereid (zie hoofdstuk “aromaDouble Shot” en “Twee kopjes tegelijk”). Wacht tot het proces volledig is afgesloten.

Drankkeuze

Met de draaiknop kunnen diverse dranken worden geselecteerd:

Het symbool voor de geselecteerde drank wordt in het midden weergegeven. De naam van de drank en de actueel ingestelde waarden voor bijvoorbeeld de koffiesterkte en de hoeveelheid koffie worden op de bovenste regel weergegeven.



De volgende dranken kunnen worden geselecteerd:

Ristretto
Espresso
Espresso macchiato
Koffie
Cappuccino
Latte macchiato
Koffie verkeerd
Melkschuim
Warme melk
Heet water

De geselecteerde drank kan rechtstreeks met de vooraf ingestelde waarden worden bereid of eerst aan de individuele smaak worden aangepast.

Aanpassing van dranken

Door [Aanpassen] op het display aan te raken, verschijnen afhankelijk van de drank verscheidene velden voor de aanpassing. Een veld waarin waarden kunnen worden gewijzigd, heeft een donkere achtergrond.

Een voorbeeld:

De waarden voor een kopje koffie kunnen als volgt worden gewijzigd:

- Selecteer met de draaiknop "Koffie".



- Raak [Aanpassen] aan.

De velden met de vooraf ingestelde waarden worden weergegeven. Het actieve veld, bijv. [0], heeft een donkere achtergrond.

Koffie	
00	120 ml
normaal	Terug

- Stel met de draaiknop de gewenste koffiesterkte in, bijv. "0000" (sterk).
- Raak het veld [0] aan

Koffie	
0000	120 ml
normaal	Terug

- Stel met de draaiknop de gewenste koffiehoeveelheid in, bijv. "160 ml".
- Raak het veld [160] aan.

Koffie	
0000	160 ml
normaal	Terug

- Stel de temperatuur met de draaiknop in op de gewenste waarde, bijv. "hoog".

Koffie	
0000	160 ml
hoog	Terug

- De instellingen kunnen worden opgeslagen door [Terug] aan te raken of de drankbereiding te starten.

i De instelmogelijkheden verschillen per dranksoort. Voor koffiedranken kunnen bijvoorbeeld de koffiesterkte, temperatuur en hoeveelheid koffie worden ingesteld, voor melk alleen de vulhoeveelheid.

De volgende instellingen zijn mogelijk:

Koffiesterkte

- ∅ zeer mild
- ∅∅ mild
- ∅∅∅ normaal
- ∅∅∅∅ sterk
- ∅∅∅∅∅ zeer sterk
- 2x∅ aromaDouble Shot sterk
- 2x∅∅ aromaDouble Shot sterk+
- 2x∅∅∅ aromaDouble Shot sterk++



i aromaDouble Shot

Hoe langer het koffiezetten duurt, des te meer bittere stoffen en ongewenste aroma's vrijkomen. Dit heeft een negatieve invloed op de smaak en verteerbaarheid van de koffie. Voor extra sterke koffie beschikt de machine daarom over een speciale aromaDouble Shot-functie. Nadat de helft van de koffie is gezet, worden er opnieuw koffiebonen gemalen en bereid, zodat alleen de lekkere en maagvriendelijke aroma's vrijkomen.

i Voor Ristretto, Espresso Macchiato en de bereiding met gemalen koffie is de aromaDouble Shot-functie niet beschikbaar.

Dranktemperatuur

Waarden voor koffiedranken:

-  normaal
-  hoog
-  extra hoog

Waarden voor heet water:

- 70 °C Witte thee
- 80 °C Groene thee
- 90 °C Zwarte thee
- Max Vruchtenthee

Vulhoeveelheid



De vulhoeveelheid verschilt per dranksoort en kan in stappen van een ml worden ingesteld.



De afgegeven vulhoeveelheid kan variëren afhankelijk van de melkkwaliteit.



Als de machine ca. 30 seconden niet wordt bediend, verlaat de machine automatisch de instelmodus. De opgegeven instellingen worden automatisch opgeslagen.

Bereiding met koffiebonen

De machine moet klaar zijn voor gebruik.

- Plaats een kopje onder de uitloop.
- Selecteer "Ristretto", "Espresso" of "Koffie" met de draaiknop.

Op het display verschijnen de gekozen drank en de vooraf ingestelde waarden voor de koffiesterkte en koffiehoeveelheid voor deze drank.



De instellingen kunnen worden gewijzigd aan de hand van de beschrijving in het hoofdstuk "Aanpassing van dranken".

- Druk de toets [start/stop] in om de bereiding te starten.

De koffie wordt gezet en stroomt vervolgens in het kopje.

Door de toets [start/stop] opnieuw in te drukken, kan de drankbereiding voortijdig worden gestopt.

Bereiding met melk

Deze volautomatische espressomachine heeft een geïntegreerde uitloop. Daarmee kunnen dranken met koffie en melk of melkschuim en warme melk worden bereid.



Gevaar voor verbranding!

De uitloop wordt zeer heet. Laat deze na gebruik eerst afkoelen alvorens het aan te raken.

Melkreservoir

Het melkreservoir is speciaal ontwikkeld voor gebruik in combinatie met deze volautomatische espressomachine. Het is uitsluitend bedoeld voor huishoudelijk gebruik en voor het bewaren van melk in de koelkast. Het isolerende reservoir houdt de koude melk enkele uren koel.



Belangrijk: alvorens de deur te openen, dient u eventuele kopjes of glazen te verwijderen om te voorkomen dat deze vallen.

Aansluiten van het melkreservoir of een melkpak:

- Open de deur van de machine.
- Verwijder het deksel van de uitloop in voorwaartse richting.
- Sluit het melkslangetje en het verbindingstuk volgens de afbeelding aan en bevestig deze vervolgens.

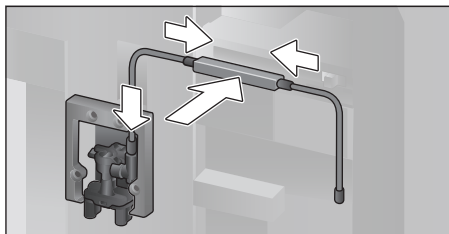

- Breng het deksel aan de voorzijde stevig aan over de uitloop.

- Sluit het melkslangetje aan en hang het in het melkreservoir of in een melkpak.

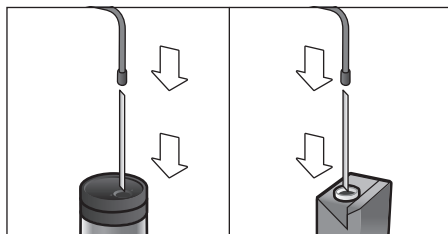

- Sluit de deur van de machine.



Voor een optimale melkschuimkwaliteit gebruikt u bij voorkeur koude melk met een vetgehalte van ten minste 1,5%.



Opgedroogde melkresten zijn moeilijk te verwijderen, daarom moeten eventuele melkresten **altijd** worden verwijderd (zie hoofdstuk "Melksysteem reinigen").

Koffiedranken met melk

- Plaats een kopje of glas onder de uitloop.
- Selecteer "Espresso macchiato", "Cappuccino", "Latte macchiato" of "Koffie verkeerd" met de draaiknop.

Op het display worden de gekozen drank en de vooraf ingestelde waarden voor de koffiesterkte en koffiehoeveelheid voor deze drank weergegeven.



De instellingen kunnen worden gewijzigd aan de hand van de beschrijving in het hoofdstuk "Aanpassing van dranken".

- Druk [start/stop] in om de bereiding te starten.

Eerst wordt er melk in het kopje of glas gegoten. Vervolgens wordt de koffie gezet en stroomt deze in het kopje of het glas.

Door de toets [start/stop] nogmaals in te drukken, kan de actuele stap van het proces voortijdig worden gestopt.

Melkschuim of warme melk

- Plaats een kopje of glas onder de uitloop.
- Selecteer “Melkschuim” of “Warme melk” met de draaiknop.

i De instellingen kunnen worden gewijzigd aan de hand van de beschrijving in het hoofdstuk “Aanpassing van dranken”.

- Druk de toets [start/stop] in om de bereiding te starten.
- Melkschuim of warme melk stroomt uit de uitloop.

Door de toets [start/stop] nogmaals in te drukken, kan de actuele stap van het proces voortijdig worden gestopt.

Bereiding met gemalen koffie

i Bij de bereiding met gemalen koffie zijn de instellingen voor de koffies-terkte en de bereiding van twee kopjes tegelijk niet beschikbaar.

i **Belangrijk:** alvorens de deur te openen, dient u eventuele kopjes of glazen te verwijderen om te voorkomen dat deze vallen.

De machine moet klaar zijn voor gebruik.

- Open de deur van de machine.
- Verwijder de lade voor gemalen koffie. De lade voor gemalen koffie moet droog zijn.
- Doe er gemalen koffie in (maximaal 2 afgestreken maatschepjes), maar druk deze niet aan.

i **Let op!** Vul de lade niet met hele bonen of oploskoffie.

- Breng de lade voor gemalen koffie weer aan.
- Sluit de deur van de machine. Op het display verschijnt ☑.

i Als de koffie niet binnen 90 seconden wordt afgenomen, wordt de zetkamer automatisch geleegd om te voorkomen dat deze overloopt. De machine spoelt.

- Plaats een kopje onder de uitloop.
 - Selecteer met de draaiknop een koffie-drink of een koffiedrank met melk.
- Op het display worden de geselecteerde drank en de vooraf ingestelde waarden voor deze drank weergegeven.

i De instellingen kunnen worden gewijzigd aan de hand van de beschrijving in het hoofdstuk “Aanpassing van dranken”.

i Neem voor koffiedranken met melk de instructies in het hoofdstuk “Bereiding met melk” in acht.

- Druk de toets [start/stop] in om de bereiding te starten.
- De koffie wordt gezet en stroomt vervolgens in het kopje. Als er een koffiedrank met melk is gekozen, wordt eerst de melk afgegeven en vervolgens de koffie gezet.

i Herhaal het proces als u nog een drank met gemalen koffie wilt.

Heet water tappen



Gevaar voor verbranding!

De uitloop wordt zeer heet. Laat deze na gebruik eerst afkoelen alvorens het aan te raken.

De machine moet klaar zijn voor gebruik.

- Trek het melkslangetje van het melkreservoir.
- Verwijder de melk- of koffieresten bij de uitloop.
- Plaats een kopje of glas onder de uitloop.
- Selecteer "Heet water" met de draaiknop.



De instellingen kunnen worden gewijzigd aan de hand van de beschrijving in het hoofdstuk "Aanpassing van dranken".

- Druk de toets [start/stop] in om de bereiding te starten.
- De melding "Melkslang van melkreservoir losgetrokken?" wordt weergegeven.
- Als het melkslangetje nog aangesloten is, trekt u het los en raakt u [Ja] op het display aan.

Er stroomt heet water uit de uitloop.

Door de toets [start/stop] nogmaals in te drukken, kan het proces voortijdig worden gestopt.

Gepersonaliseerde dranken

Door de toets [my☺] in te drukken, kan de lijst met gepersonaliseerde dranken worden geopend.

Op de lijst kunnen maximaal 8 geheugenplaatsen worden gebruikt. Hierin kunnen vaak bereide lievelingsdranken samen met al hun instellingen worden opgeslagen.



Door [my☺] in te drukken, kan het menu op elk gewenst moment worden verlaten zonder eventuele wijzigingen op te slaan.

Drank aanmaken of wijzigen

- Druk de toets [my☺] in.

De lijst met geheugenplaatsen wordt weergegeven.



- Selecteer met de draaiknop een lege geheugenplaats (leeg kopje) om een lievelingsdrank aan te maken of een bezette geheugenplaats om een lievelingsdrank te wijzigen of wissen.
- Selecteer [Drank aanmaken] bij een lege geheugenplaats of [Drank wijzigen] bij een bezette geheugenplaats.



Bij [Drank wissen] worden de instellingen van de geheugenplaats gewist, zodat deze plaats weer leeg is.

Het menu voor het aanpassen van de drank wordt weergegeven. De laatst afgenomen drank wordt met de laatst geselecteerde instellingen weergegeven.

- Als u niet de laatst afgegeven drank wilt opslaan, kunt u met de draaiknop een andere drank selecteren.
- Raak telkens de instelling aan die u wilt wijzigen en pas de waarden ervan met de draaiknop naar wens aan.

Afhankelijk van de selectie verschijnen verdere instelmogelijkheden.

- Raak [Verder] aan om verdere instellingen op te geven.

i Bij melkhoudende dranken kan de mengverhouding tussen de koffie en melk worden ingesteld.

- De instellingen kunnen onder een individuele naam worden opgeslagen. Raak [Naam opslaan] aan. Het scherm voor het invoeren van de naam wordt weergegeven.

3	4	5	6	7	8	9	'	<	A	B	C	D	E	F	G	H	I	J	K
<	A _ _ _ _ _ _ _ _																	✓	
Annuleren										Opslaan									

- Selecteer met de draaiknop een letter of symbool op de bovenste regel.
- Raak [✓] aan om de geselecteerde letter te bevestigen of [<] om deze te wissen.
- Desgewenst kunt u nog meer letters of symbolen selecteren en bevestigen.
- Als u [Annuleren] selecteert, wordt uw invoer niet opgeslagen en verschijnt het drankmenu.
- Als u [Opslaan] selecteert, wordt de invoer opgeslagen. Het selectiemenu wordt weergegeven.
- Druk de toets [my☞] in om het menu te verlaten.

Gepersonaliseerde drank selecteren en afnemen

- Druk de toets [my☞] in.

De lijst met geheugenplaatsen wordt weergegeven.

- Selecteer met de draaiknop de gewenste geheugenplaats.
- Plaats een kopje of glas onder de uitloop.
- Druk de toets [start/stop] in om de bereiding te starten.

Twee kopjes tegelijk

Door de toets [☞] in te drukken, kunnen tegelijkertijd twee kopjes van de geselecteerde drank worden bereid. De instelling wordt weergegeven met behulp van het symbool van een tweede kopje en als tekst, bijv. "2x Espresso".

- Selecteer met de Met de draaiknop het gewenste recept kiezen.
- Druk de toets [☞] in.
- Plaats twee kopjes links en rechts onder de uitloop.
- Druk de toets [start/stop] in om de bereiding te starten.

De geselecteerde drank wordt bereid en stroomt vervolgens in de beide kopjes.

i De drank wordt in twee stappen (twee maalprocessen) bereid. Wacht tot het proces volledig is afgesloten.

i Bij de instellingen "aromaDouble Shot" of "gemalen koffie" is het niet mogelijk om in één keer twee kopjes te bereiden.

Instellen van de maalfijnheid

Deze volautomatische espressomachine beschikt over een instelbaar maalwerk. Hiermee kan de maalfijnheid van de koffie individueel worden veranderd.

- Open de deur van de machine.
- Selecteer met de schuif de gewenste maalfijnheid tussen fijn gemalen koffie ☼☼☼ en grof gemalen koffie ☼☼.

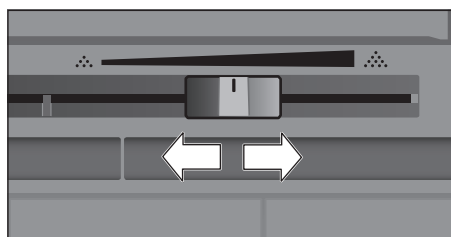

- Sluit de deur van de machine weer.

i Stel bij donker gebrande bonen een fijnere, bij lichtere bonen een grovere maalfijnheid in.

i **Tip:** breng telkens slechts kleine veranderingen in de maalfijnheid aan.

i De nieuwe instelling is pas merkbaar vanaf de tweede kop koffie.

i Als op het display de melding "Maalgraad grover instellen" verschijnt, worden de koffiebonen te fijn gemalen. Stel de maalfijnheid grover in.

Kinderbeveiliging

Om kinderen tegen verbrandingen te beschermen, kan de machine worden geblokkeerd.

- Houd toets [menu] ten minste 4 seconden ingedrukt. Op het display verschijnt kort "Kinderslot geactiveerd". Er is nu geen bediening meer mogelijk. Alleen [on/off] kan nog worden bediend.

- Houd toets [menu] ten minste 4 seconden ingedrukt om de kinderbeveiliging te deactiveren. Op het display verschijnt kort "Kinderslot gedeactiveerd".

Menu

Het menu is bedoeld voor het individueel wijzigen van instellingen, het oproepen van informatie en het starten van processen.

- Door de toets [menu] in te drukken, kan het menu worden geopend. Op het display verschijnen de verschillende instelmogelijkheden.

Navigatie in het menu:

Door [<] en [>] aan te raken, kunnen de verschillende instelmogelijkheden, bijv. "Taal" worden geselecteerd.

Met de draaiknop kunnen de instellingen, zoals "Nederlands", worden opgegeven.

Instellingen		1/12
<	Taal	>
Nederlands		

Bijvoorbeeld:

Stel de automatische uitschakeling van de machine in op 15 minuten:

- Druk de toets [menu] in. Het menu wordt geopend.

- Raak net zo vaak [>] aan totdat "Uitschakelen na" op het display wordt weergegeven.
- Verdraai de draaiknop en selecteer "0h 15min".
- Druk de toets [menu] in. "Wijzigingen opslaan?" wordt weergegeven.
- Raak [Opslaan] aan. De instelling is opgeslagen.

Op het display verschijnt het drankkeuzemenu.

i Door de toets [menu] in te drukken, kan het menu op elk gewenst moment worden verlaten. Als ca. 30 seconden geen invoer heeft plaatsgevonden, wordt het menu automatisch gesloten en worden de instellingen niet opgeslagen.

De volgende instellingen kunnen worden opgegeven:

Taal

Instelling van de taal waarin de displayteksten worden weergegeven.

Waterhardheid

Instelling op de plaatselijke waterhardheid. Er kan uit niveau "1 (zacht)" tot en met "4 (zeer hard)" worden gekozen. De vooraf ingestelde waterhardheid is "4 (zeer hard)". De waterhardheid kan bij uw waterleidingbedrijf worden opgevraagd.

i De juiste instelling van de waterhardheid is van belang, opdat de machine tijdig meldt dat deze moet worden ontkalkt.

Waterfilter

Als er een waterfilter wordt aangebracht, vervangen of verwijderd, moet vervolgens in het menu de instelling "Aanbrengen", "Vervangen" of "Uitnemen" worden opgegeven.



Een waterfilter vermindert de kalkafzettingen, reduceert de verontreinigingen in het water en verbetert de koffiesmaak.

Waterfilters zijn verkrijgbaar in de handel of via de servicedienst (zie hoofdstuk "Toebehoren").

Waterfilter aanbrengen of vervangen:

Voordat u een nieuw waterfilter kunt gebruiken, dient u het filter te spoelen.

- Selecteer met de draaiknop "Aanbrengen" of "Vervangen".
- Druk het waterfilter stevig in de uitsparing van het waterreservoir.

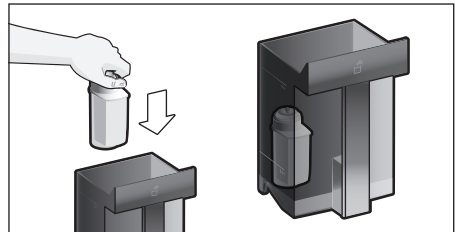

- Vul het waterreservoir tot de markering "max" met water.
- Trek het melkslangetje van het melkreservoir en sluit de deur.



Let op: zorg dat het slangetje niet klem komt te zitten wanneer u de deur sluit.

- Plaats een kom met een capaciteit van 0,5l onder de uitloop.
- Druk de toets [start/stop] in. Er stroomt nu water door het filter om dit te spoelen.
- Maak vervolgens de kom leeg. De machine is weer klaar voor gebruik.



Door het spoelen van het filter is tegelijkertijd de instelling voor de aanwijzing filtervervangende geactiveerd.

Als de indicatie "Waterfilter vervangen – Op [menu] drukken" verschijnt of het filter 2 maanden is gebruikt, is de werking van het filter uitgeput. Om hygiënische redenen en om verkalking (en schade aan de machine) te voorkomen, dient u het filter in dat geval te vervangen.

- Als er geen nieuw filter wordt aangebracht, selecteert u de instelling "Uitnemen" en drukt u op de toets [start/stop].

"Filter uitnemen, waterreservoir opnieuw plaatsen, deur sluiten" wordt weergegeven.



Als de machine langere tijd niet is gebruikt (bijv. tijdens een vakantie), moet het ingezette filter voor het eerste gebruik van de machine worden gespoeld. Neem hiervoor eenvoudigweg een kopje warm water af.

Uitvoerige informatie over het waterfilter vindt u in de bijgevoegde filterhandleiding.

Uitschakelen na

Instelling van de tijdsperiode waarna de machine na de laatste drankbereiding automatisch wordt gespoeld en uitgeschakeld. Er kunnen waarden van 15 minuten tot en met 8 uur geselecteerd worden. De vooraf ingestelde tijd is 30 minuten.

Verlichting

Instelling van de verlichting van de uitloop. U kunt kiezen uit "Aan", "Bij gebruik" of "Uit".

Helderheid verlichting

Instelling van de helderheid voor de verlichting bij de uitloop. U kunt kiezen uit "Niveau 1" tot en met "Niveau 10".

Helderheid display

Instelling van de helderheid van het display.

Toetstonen

In- of uitschakelen van de signaaltönen.

Tijdsindicatie

Stel de weergaven van de tijd en datum in op "Uit" of "Digitaal" (Aan). De instellingen hiervoor kunnen met de verdere menuopties worden opgegeven.



Als de machine met de netspanningsschakelaar wordt uitgeschakeld of als de stroom uitvalt, gaan de instellingen voor de tijd en datum verloren.

Tijd

Instelling van de huidige tijd.

Datum-dag

Instelling van de huidige dag.

Datum-maand

Instelling van de huidige maand.

Datum-jaar

Instelling van het huidige jaar.

Transportbeveiliging

Serviceprogramma om beschadiging door vorst tijdens transport en opslag te voorkomen.

De machine wordt hierbij volledig geleegd.

- Raak [Starten] aan om het programma te starten.
- Leeg het waterreservoir en plaats het weer terug.
- Verwijder het melkreservoir (indien aanwezig) en sluit de deur.

De machine leegt het systeem van leidingen automatisch.

- Maak de lekschaal leeg en plaats deze terug.

Drankinfo

Indicatie voor het aantal dranken dat sinds de inbedrijfstelling is bereid.

- Raak [Weergeven] aan om de informatie weer te geven.

Fabrieksinstelling

Terugzetten van alle eigen instellingen op de uitleveringstoestand.

- Selecteer "Resetten" met de draaiknop. "Werkelijk resetten?" wordt weergegeven.
- Raak [Resetten] aan om de actie te bevestigen of [Annuleren] om deze te annuleren.

Verzorging en dagelijkse reiniging



Gevaar voor elektrische schok!

Dompel de machine nooit onder in water. Gebruik geen stoomreiniger.

- Veeg de behuizing schoon met een zachte, vochtige doek.
- Reinig het display met een microvezeldoekje.
- Gebruik geen reinigingsmiddelen die alcohol of spiritus bevatten.
- Gebruik geen schurende doeken of reinigingsmiddelen.

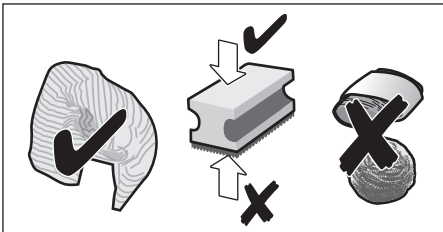

- Verwijder resten van kalk, koffie, melk, reinigings- en ontkalkingsoplossingen altijd onmiddellijk. Door dergelijke resten kan corrosie optreden.

- i** Nieuwe sponsdoekjes kunnen zouten bevatten. Zouten kunnen roest aan het edelstaal veroorzaken. Was de doekjes daarom vóór gebruik grondig uit.

- Open de deur, trek de lekschaal er naar voren uit en verwijder het koffiedikreservoir.
- Maak beide reservoirs leeg, reinig deze en droog deze vervolgens.



Belangrijk: de lekschaal en het koffiedikreservoir moeten dagelijks worden leeggemaakt en gereinigd om schimmelvorming te voorkomen.

- Verwijder de lade voor gemalen koffie, reinig deze onder stromend water en maak deze hierna goed droog.

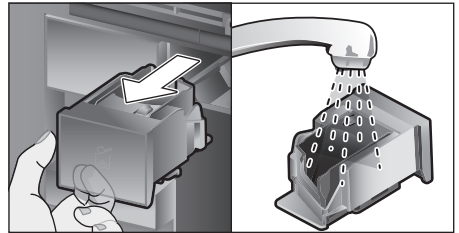

- Veeg de binnenruimte van de machine (bevestiging lekschaal en lade voor gemalen koffie) en de opvangschaal schoon en maak deze hierna droog.
- Breng de droge onderdelen zoals de lade voor gemalen koffie aan.



Plaats de volgende onderdelen niet in de vaatwasser:

Lade voor toebehoren, waterreservoir, deksel waterreservoir, deksel uitloop, bonenreservoir, deksel bonenreservoir, verbindingsstuk metaal, lade voor gemalen koffie, beveiligingsdeksel zetgroep, zetgroep en melkreservoir.



De volgende onderdelen zijn geschikt voor de vaatwasser:

Lekrooster, opvangschaal, lekschaal, koffiedikreservoir, melkslangetjes, afzonderlijke onderdelen uitloop, maatschepje en afzonderlijke onderdelen deksel melkreservoir.

i Als de machine in koude toestand wordt ingeschakeld of na afname van koffie wordt uitgeschakeld, wordt de machine automatisch gespoeld. Zo reinigt het systeem zichzelf.

i **Belangrijk:** als de machine langere tijd (bijv. tijdens een vakantie) niet wordt gebruikt, moet de complete machine inclusief het melksysteem, de lade voor gemalen koffie en de zetgroep vooraf grondig worden gereinigd.

Melksysteem reinigen

Het melksysteem wordt direct na de bereiding van een melkhoudende drank automatisch gereinigd met een korte straal stoom.

i **Tip:** voor een bijzonder grondige reiniging kan het melksysteem aanvullend met water worden gespoeld (zie hoofdstuk “Melksysteem spoelen”).

i **Belangrijk:** reinig het melksysteem wekelijks of zo nodig vaker met de hand (zie hoofdstuk “Melksysteem handmatig reinigen”).

⚠ **Gevaar voor verbranding!**
De uitloop wordt zeer heet. Laat deze na gebruik eerst afkoelen alvorens het aan te raken.

Melksysteem spoelen

- Druk de toets [clean] in en selecteer “Melksysteem spoelen” met de draaiknop.
- Druk de toets [start/stop] in. Het programma wordt gestart.
- Open de deur en trek het melkslangetje van het melkreservoir.

- Bevestig het verbindingsstuk magnetisch aan de rechterkant van bij de uitloop.

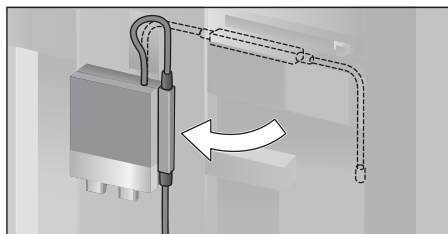

- Sluit de deur. Zorg er hierbij voor dat het melkslangetje niet klem komt te zitten.
- Plaats een leeg glas onder de uitloop en hang het uiteinde van het melkslangetje in het glas.
- Druk de toets [start/stop] in. Het melksysteem wordt met water gespoeld.
- Maak het glas hierna leeg en veeg het melkslangetje af.
- Druk op [clean] om het programma te verlaten.

Melksysteem handmatig reinigen

Haal het melksysteem voor het reinigen uit elkaar:

- Schuif de uitloop geheel omlaag en verwijder het deksel in voorwaartse richting.
- Druk de kliekhandel links van de uitloop omlaag en trek de uitloop recht naar voren los.

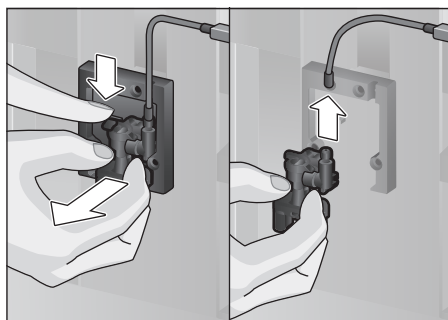

- Trek het melkslangetje los. Neem het bovenste en onderste gedeelte van de uitloop uit elkaar.

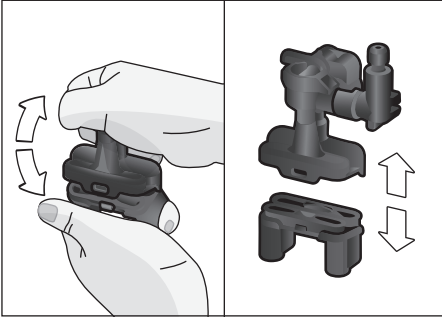

- Maak de melkslangetjes, het verbindingsstuk en het aanzuigbuisje leeg.

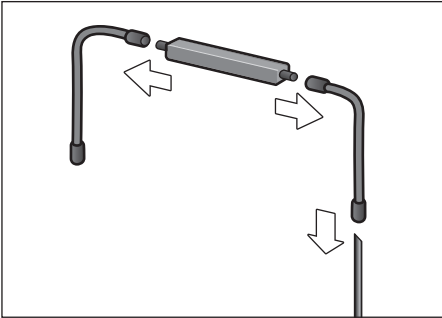

- Reinig de afzonderlijke onderdelen met een sopje en een zachte doek.
- Spoel alle onderdelen met schoon water en droog deze vervolgens af.



Alle onderdelen van het melksysteem kunnen ook in een vaatwasser worden gereinigd.

- Zet de afzonderlijke onderdelen weer in elkaar.

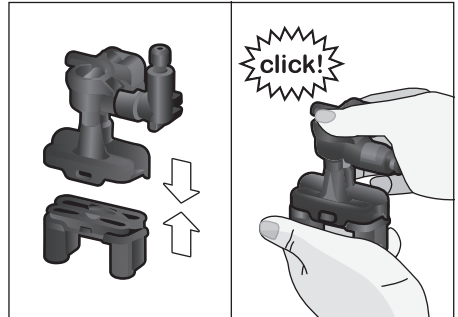

- Breng de uitloop recht naar voren stevig aan op de drie aansluitingen.
- Breng het deksel opnieuw aan.

Melkreservoir reinigen

Om hygiënische redenen moet het melkreservoir regelmatig worden gereinigd. Alleen de afzonderlijke onderdelen van het deksel zijn geschikt voor de vaatwasser. Reinig het roestvrij stalen melkreservoir met een mild reinigingsmiddel met de hand.

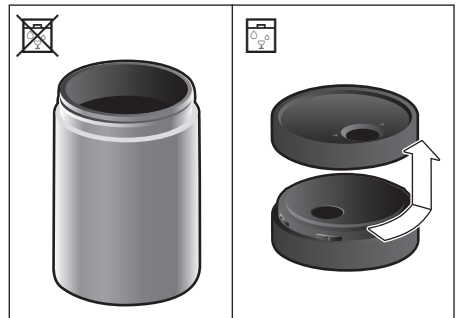

Zetgroep reinigen

(zie ook de korte handleiding)

In aanvulling op het automatische reinigingsprogramma moet de zetgroep regelmatig worden verwijderd om te worden gereinigd.

- Open de deur van de machine.
- Schakel de machine volledig uit met de netschakeaar [O/I].

- Verwijder het beveiligingsdeksel van de zetgroep.
- Neem het koffiedikreservoir uit.
- Schuif de rode vergrendeling aan de zetgroep helemaal naar links tot aan .
- Druk de uitwerphendel helemaal omlaag. De zetgroep wordt losgemaakt.
- Houd de zetgroep vast aan de geïntegreerde grepen en trek deze er voorzichtig uit.
- Verwijder het deksel van de zetgroep en reinig de zetgroep grondig onder stromend water.

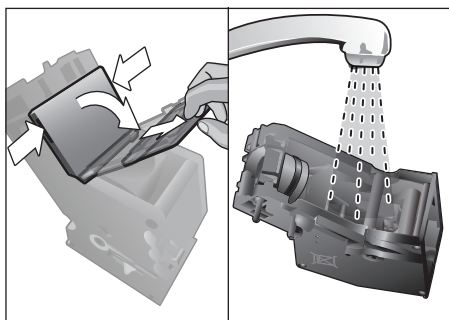

- Reinig de zeef van de zetgroep grondig onder de waterstraal.

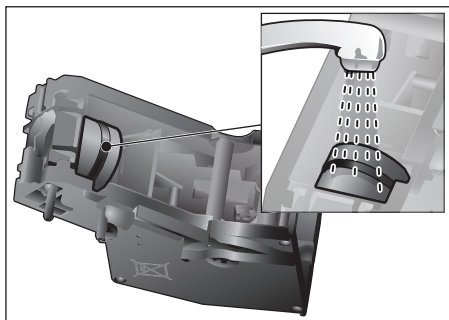

 **Belangrijk:** reinig de zetgroep zonder afwasmiddel en doe deze niet in de vaatwasser.

- Reinig de binnenkant van de machine grondig met een vochtige doek, verwijder eventueel aanwezige koffieresten.

- Laat de zetgroep en de binnenruimte van de machine drogen.
- Plaats het deksel weer op de zetgroep en schuif de zetgroep tot aan de aanslag in de machine.

 **Belangrijk:** de rode vergrendeling moet vóór het aanbrengen helemaal naar links op  staan (zie afbeelding **E**).

- Duw de uitwerphendel helemaal omhoog en schuif de rode vergrendeling helemaal naar rechts tot aan .
- Breng het koffiedikreservoir aan.
- Breng het beveiligingsdeksel opnieuw aan.
- Sluit de deur van de machine.

Serviceprogramma's

(zie ook de korte handleiding)

Met bepaalde tussenpozen verschijnt op het display

“Ontkalkingsprogramma uitvoeren!”,
“Reinigingsprogramma uitvoeren!” of
“Programma calc'nClean uitvoeren!”.

De machine moet onmiddellijk met het desbetreffende programma gereinigd of ontkalkt worden. Naar keuze kunnen de processen Ontkalken en Reinigen door de functie calc'nClean worden samengevoegd (zie hoofdstuk “calc'nClean”). Als het serviceprogramma niet volgens de aanwijzingen wordt uitgevoerd, kan de machine beschadigd raken.

Ga als volgt te werk om weer te geven hoeveel dranken nog kunnen worden afgenomen voordat er een serviceprogramma moet worden uitgevoerd:

- Druk de toets [clean] in
- Selecteer “Service-info” met de draaiknop.
- Raak [Weergeven] aan om de informatie op te roepen.



Let op!

Gebruik bij elk serviceprogramma ontkalkings- en reinigingsmiddelen volgens de gebruiksaanwijzing. Onderbreek het serviceprogramma in geen geval!

De vloeistoffen niet drinken!
Gebruik nooit azijn, middelen op basis van azijn, citroenzuur of middelen op basis van citroenzuur!
Doe nooit ontkalkingstabletten of andere ontkalkingsmiddelen in de koffielade!



Belangrijk: verwijder de zetgroep vóór de start van het desbetreffende serviceprogramma (ontkalken, reinigen of calc'nClean), reinig deze volgens de aanwijzingen en plaats deze weer terug.

Zorg dat het melkslangetje niet klem komt te zitten bij het sluiten van de deur.

Veeg de machine na afloop van het desbetreffende serviceprogramma af met een zachte, vochtige doek om de resten van de ontkalkings- en reinigungsoplossing direct te verwijderen. Door dergelijke resten kan corrosie optreden.

Nieuwe sponsdoekjes kunnen zouten bevatten. Zouten kunnen roest aan het edelstaal veroorzaken. Was de doekjes daarom vóór gebruik grondig uit.

Reinig de uitloop, de melkslangetjes en het verbindingstuk grondig.



Speciaal ontwikkelde en geschikte ontkalkings- en reinigingstabletten zijn verkrijgbaar in de handel, evenals via de servicedienst (zie hoofdstuk “Toebehoren”).

Ontkalken

Duur: ca. 21 minuten.

- Druk de toets [clean] in.
- Selecteer “Ontkalken” met de draaiknop.
- Druk de toets [start/stop] in. Op display ziet u de nodige aanwijzingen.
- Leeg de lekschalen en breng deze weer aan
- Verwijder het waterfilter (indien aanwezig) en druk de toets [start/stop] in
- Vul het lege waterreservoir tot de markering “0,5l” met lauwwarm water en los hierin 1 Siemens ontkalkingstablet TZ80002 op. Los bij gebruik van TZ60002 altijd 2 tabletten op.



Als er onvoldoende ontkalkingsoplossing in het waterreservoir aanwezig is, wordt hierover een melding weergegeven. Vul water zonder koolzuur bij en druk opnieuw op de toets [start/stop].

- Trek het melkslangetje van het melkreservoir en bevestig het verbindingsstuk magnetisch aan de rechterkant van de uitloop.
- Sluit de deur van de machine.
- Plaats een kom met een inhoud van 0,5l onder de uitloop.
- Hang het uiteinde van het melkslangetje in de kom.
- Druk de toets [start/stop] in. Het ontkalkingsprogramma loopt nu ca. 19 minuten.
- Verwijder de kom en druk de toets [start/stop] in.
- Spoel het waterreservoir en breng het waterfilter opnieuw aan (indien u dit had verwijderd).
- Vul het waterreservoir tot aan de markering "max" met vers water.
- Breng het waterreservoir opnieuw aan en sluit de deur.
- Plaats de kom weer onder de uitloop.
- Hang het uiteinde van het melkslangetje in de kom.
- Druk de toets [start/stop] in. Het ontkalkingsprogramma loopt nu ca. 2 minuten en spoelt hierbij de machine.
- Verwijder de kom, maak de lekschalen leeg, breng deze opnieuw aan en sluit de deur van de machine.
- Druk [start/stop] in. De machine is klaar met ontkalken en weer klaar voor gebruik.
- Druk op [clean] om het programma te verlaten.

Reinigen

Duur: ca. 5 minuten.

- Druk de toets [clean] in.
- Selecteer "Reinigen" met de draaiknop.
- Druk de toets [start/stop] in. Op display ziet u de nodige aanwijzingen.
- Reinig de uitloop en breng deze weer aan. Leeg de lekschalen en breng deze weer aan.
- Open de lade voor gemalen koffie, leg er een reinigingstablet in en sluit de lade.
- Sluit de deur van de machine.
- Plaats een kom met een inhoud van 0,5l onder de uitloop.
- Druk de toets [start/stop] in. Het reinigingsprogramma loopt nu ca. 5 minuten.
- Verwijder de kom, maak de lekschalen leeg, breng deze opnieuw aan en sluit de deur van de machine.
- Druk [start/stop] in. De machine is klaar met reinigen en weer klaar voor gebruik.
- Druk op [clean] om het programma te verlaten.

calc'nClean

Duur: ca. 26 minuten.

calc'nClean combineert de afzonderlijke functies Ontkalken en Reinigen. Als de beide programma's vlak na elkaar moeten worden uitgevoerd, stelt de volautomatische espressomachine automatisch dit serviceprogramma voor.

- Druk de toets [clean] in.
- Selecteer "calc'nClean" met de draaiknop.
- Druk de toets [start/stop] in. Op display ziet u de nodige aanwijzingen.
- Reinig de uitloop en breng deze weer aan. Leeg de lekschalen en breng deze weer aan.
- Open de lade voor gemalen koffie, leg er een reinigingstablet in en sluit de lade.
- Verwijder het waterfilter (indien aanwezig) en druk [start/stop] in

- Vul het lege waterreservoir tot de markering “0,5l” met lauwwarm water en los hierin 1 Siemens ontkalkingstablet TZ80002 op. Los bij gebruik van TZ60002 altijd 2 tabletten op.

i Als er onvoldoende ontkalkingsoplossing in het waterreservoir aanwezig is, wordt hierover een melding weergegeven. Vul water zonder koolzuur bij en druk opnieuw op de toets [start/stop].

- Trek het melkslangetje van het melkreservoir en bevestig het verbindingsstuk magnetisch aan de rechterkant van de uitloop.
- Sluit de deur van de machine.
- Plaats een kom met een inhoud van 0,5l onder de uitloop.
- Hang het uiteinde van het melkslangetje in de kom.
- Druk de toets [start/stop] in. Het programma loopt nu ca. 19 minuten.
- Verwijder de kom en druk de toets [start/stop] in.
- Spoel het waterreservoir en breng het waterfilter opnieuw aan (indien u dit had verwijderd).
- Vul het waterreservoir tot aan de markering “max” met vers water.
- Breng het waterreservoir opnieuw aan en sluit de deur.
- Plaats de kom weer onder de uitloop.
- Hang het uiteinde van het melkslangetje in de kom.
- Druk de toets [start/stop] in. Het programma loopt nu ca. 7 minuten en spoelt de machine.
- Verwijder de kom, maak de lekschalen leeg, breng deze opnieuw aan en sluit de deur van de machine.
- Druk [start/stop] in. De machine is klaar met ontkalken, gereinigd en weer klaar voor gebruik.
- Druk op [clean] om het programma te verlaten.

Speciaal spoelen

i **Belangrijk:** ga bij een onderbreking van het serviceprogramma, bijv. door een stroomuitval, aan de hand van de instructies op het display als volgt te werk:

- Spoel het waterreservoir en vul het tot aan de markering “max” met vers water.
- Druk de toets [start/stop] in. Het programma loopt nu ca. 2 minuten en spoelt de machine.
- Maak de lekschalen leeg, breng deze weer aan en sluit de deur. De machine is weer klaar voor gebruik.
- Druk op [clean] om het programma te verlaten.

Tips voor het besparen van energie

- Door de toets [on/off] in te drukken, kan de machine in de “waakstand” worden gezet. De machine verbruikt in de “waakstand” zeer weinig energie, maar bewaakt alle functies die relevant zijn voor de veiligheid om schade te voorkomen.
- Stel de automatische uitschakeling in het menu onder “Uitschakelen na” in op 15 minuten.
- Verlaag via het menu de helderheid van het display en de verlichting om energie te besparen.
- Onderbreek de afname van koffie of melkschuim indien mogelijk niet. Het voortijdig onderbreken leidt tot een verhoogd energieverbruik en tot sneller vollopen van de lekschaal.
- Ontkalk de machine regelmatig om kalkafzettingen te voorkomen. Kalkresten leiden tot een hoger energieverbruik.

Vorstbeveiliging

Om beschadiging door vorst tijdens transport en opslag te voorkomen, moet de machine eerst volledig geleegd worden (zie hoofdstuk “Menu – Transportbeveiliging”).

Bewaren van toebehoren

De volautomatische espressomachine heeft een speciale lade waarmee u de korte handleiding en toebehoren in de machine kunt opbergen.

- Leg het maatschepje en het waterfilter in de lade voor toebehoren.
- Plaats de korte handleiding in de speciale geleiding in de lade voor toebehoren.
- Het lange aanzuigbuisje kan in de bevestiging aan de binnenzijde van de deur worden bewaard.
- Het verbindingstuk kan in de magnetische houder boven de lade voor gemalen koffie worden bevestigd.

Toebehoren

Onderstaand toebehoren is in de handel en via de servicedienst verkrijgbaar:

Toebehoren	Bestelnummer
	Handel / servicedienst
Reinigingstabletten	TZ60001 / 00310575
Ontkalkingstabletten	TZ80002 / 00576693
Waterfilter	TZ70003 / 00575491
Verzorgingsset	TZ80004 / 00576330
Melkreservoir met “freshLock” deksel	TZ80009N/00576166

Afval

Gooi verpakkingsmateriaal op een milieuvriendelijke manier weg. Dit apparaat is gekenmerkt in overeenstemming met de Europese richtlijn 2012/19/EG betreffende afgedankte elektrische en elektronische apparatuur (waste electrical and electronic equipment – WEEE). De richtlijn geeft het kader aan voor de in de EU geldige terugname en verwerking van oude apparaten. Raadpleeg uw gespecialiseerde handelaar voor de geldende voorschriften inzake afvalverwijdering.

Garantievoorwaarden

Voor dit apparaat gelden de garantievoorwaarden die worden uitgegeven door de vertegenwoordiging van ons bedrijf in het land van aankoop. De leverancier, bij wie u het apparaat heeft gekocht, geeft u hierover graag meer informatie. Om aanspraak te maken op de garantie heeft u altijd uw aankoopbewijs nodig.

Wijzigingen voorbehouden.

Zelf eenvoudige problemen verhelpen

Probleem	Oorzaak	Oplossing
Koffie of melkschuim van sterk wisselende kwaliteit (bijv. fluctuaties in de hoeveelheid of opspattend melkschuim).	De machine is verkalkt.	Ontkalk de machine volgens de gebruiksaanwijzing, zie hoofdstuk "Serviceprogramma's".
	Het aanzuigbuisje is verstopt.	Reinig het aanzuigbuisje.
Er is geen drankbereiding mogelijk.	De uitloop of een van de 3 aansluitingen is verstopt.	Reinig de uitloop en de aansluitingen.
De afgenomen drank stroomt via de gehele uitloop naar buiten.	Het onderste gedeelte van de uitloop ontbreekt.	Monteer het onderste gedeelte, zie hoofdstuk "Melksysteem reinigen".
Te weinig of geen melkschuim of het melksysteem zuigt geen melk aan.	De machine is verkalkt.	Ontkalk de machine volgens de gebruiksaanwijzing, zie hoofdstuk "Serviceprogramma's".
	De uitloop of een van de 3 aansluitingen is verstopt.	Reinig de uitloop en de aansluitingen.
	Ongeschikte melk.	Gebruik geen gekookte melk. Gebruik koude melk met een vetgehalte van minstens 1,5%.
	De uitloop of melkslangetjes zijn niet goed in elkaar gezet.	Bevochtig de afzonderlijke onderdelen en zet deze opnieuw in elkaar.
	Het aanzuigbuisje is verstopt.	Reinig het aanzuigbuisje.
De persoonlijk ingestelde vulhoeveelheid wordt niet bereikt, de koffie druppelt alleen maar of stroomt helemaal niet meer.	De maalfijnheid is te fijn. De gemalen koffie is te fijn.	Stel de maalfijnheid grover in. Gebruik grover gemalen koffie.
	De machine is sterk verkalkt.	Ontkalk de machine volgens de gebruiksaanwijzing, zie hoofdstuk "Serviceprogramma's".
Heet water is melkachtig of smaakt naar melk of koffie.	Het melkslangetje is niet losgetrokken.	Trek het melkslangetje van het melkreservoir.
	Er bevinden zich melk- of koffieresten bij de uitloop.	Reinig de uitloop.
Koffie heeft geen "crème".	Koffiesoort niet geschikt.	Gebruik een koffiesoort met een hoger percentage robustabonen.
	De bonen zijn niet meer brandvers.	Gebruik verse bonen.
	De maalfijnheid is niet afgestemd op de koffiebonen.	Stel de maalfijnheid fijner in.

Probleem	Oorzaak	Oplossing
De koffie is te “zuur”.	De maalfijnheid is te grof. De gemalen koffie is te grof.	Stel de maalfijnheid fijner in. Gebruik fijner gemalen koffie.
	Koffiesoort niet geschikt.	Gebruik een andere koffiesoort.
De koffie is te “bitter”.	De maalfijnheid is te fijn. De gemalen koffie is te fijn.	Stel de maalfijnheid grover in. Gebruik grover gemalen koffie.
	Koffiesoort niet geschikt.	Gebruik een andere koffiesoort.
De koffie smaakt “verbrand”.	Te hoge bereidingstemperatuur.	Verlaag de temperatuur, zie hoofdstuk “Aanpassing van dranken”.
	De maalfijnheid is te fijn. De gemalen koffie is te fijn.	Stel de maalfijnheid grover in. Gebruik grover gemalen koffie.
	Koffiesoort niet geschikt.	Gebruik een andere koffiesoort.
De koffie is te slap.	Te lage koffiesterkte geselecteerd.	Verhoog de koffiesterkte, zie hoofdstuk “Aanpassing van dranken”.
	Opstopping in de lade voor gemalen koffie.	Verwijder de lade voor gemalen koffie, reinig deze en maak deze grondig droog.
Er blijft koffie in de lade voor gemalen koffie hangen.	De gemalen koffie is verkleefd.	Druk de gemalen koffie in de lade niet aan.
	De lade voor gemalen koffie is vochtig.	Verwijder de lade voor gemalen koffie, reinig deze en maak deze grondig droog.
Het waterfilter blijft niet vastzitten in het waterreservoir.	Het waterfilter is niet juist bevestigd.	Druk het waterfilter stevig en recht in de reservoir aansluiting.
Het bonenreservoir klemt bij het aanbrengen.	Er liggen bonen in de behuizing.	Verwijder de bonen.
Het koffiedik is niet compact en te nat.	De maalfijnheid is te fijn of te grof ingesteld, of er is niet genoeg gemalen koffie gebruikt.	Stel de maalfijnheid grover of fijner in of gebruik 2 afgestreken maatschepjes gemalen koffie.
De verstelling van de maalfijnheid werkt stroef.	Te veel bonen in het maalwerk.	Neem een drank op basis van koffiebonen af. Wijzig de maalfijnheid hierna in kleinere stappen.
De zetgroep kan niet worden aangebracht.	Zetgroep heeft een onjuiste stand.	Plaats de zetgroep volgens de gebruiksaanwijzing, zie hoofdstuk “Zetgroep reinigen”.
	Zetgroep is vergrendeld.	Ontgrendel de zetgroep, zie hoofdstuk “Zetgroep reinigen”.

Probleem	Oorzaak	Oplossing
Beveiligingsdeksel van de zetgroep kan niet juist worden aangebracht.	Zetgroep is niet vergrendeld.	Vergrendel de zetgroep, zie hoofdstuk "Zetgroep reinigen".
Indicatie op het display "12:00"	Stroomuitval of machine is met netspanningsschakelaar uitgeschakeld.	Voer waarden opnieuw in, schakel machine niet uit met netspanningsschakelaar of zet menuoptie Tijdsindicatie in op "Uit".
Indicatie op het display "Melkreservoir aangesloten?" ondanks aangesloten melkreservoir.	Reservoir bevindt zich buiten de reikwijdte van de sensor.	Positioneer het reservoir aan de rechter rand
	Materiaal (zoals een melkpak) wordt niet herkend.	Bevestig de displaymelding met "Ja" of gebruik het bijgevoegde melkreservoir.
Indicatie op het display, bijvoorbeeld: "Storing: E0510"	Er is een storing in de machine aanwezig.	Volg de instructies op het display.
Indicatie op het display "Bonenreservoir vullen" ondanks gevuld bonenreservoir of maalwerk maalt geen koffiebonen.	Bonen vallen niet in het maalwerk (te vette bonen).	Tik licht tegen het bonenreservoir. Gebruik eventueel een ander soort koffie. Maak het bonenreservoir leeg en veeg dit schoon met een droge doek.
Indicatie op het display "Zetgroep reinigen"	Verontreinigde zetgroep.	Reinig de zetgroep.
	Te veel gemalen koffie in de zetgroep.	Reinig de zetgroep. Vul maximaal 2 afgestreken maatschepjes gemalen koffie.
	Het mechanisme van de zetgroep beweegt stroef.	Reinig de zetgroep, zie hoofdstuk "Verzorging en dagelijkse reiniging".
Indicatie op het display "Water zonder koolzuur bijvullen of filter verwijderen"	Waterreservoir is onjuist aangebracht	Breng het waterreservoir juist aan
	Koolzuurhoudend water in het waterreservoir.	Vul het waterreservoir met schoon leidingwater.
	Vlotter in het waterreservoir zit vast.	Verwijder het reservoir en reinig dit grondig.
	Nieuw waterfilter niet volgens de gebruiksaanwijzing gespoeld of waterfilter is verbruikt of defect.	Spoel het waterreservoir volgens de gebruiksaanwijzing en neem het in gebruik of plaats een nieuw waterfilter.
	Er zit lucht in het waterfilter.	Dompel het waterfilter zo lang onder in water tot er geen luchtbelletjes meer ontsnappen. Breng het filter hierna weer aan.

Probleem	Oorzaak	Oplossing
Indicatie op het display "Lekschalen legen" ondanks geleegde lekschaal.	Lekschaal is verontreinigd en nat.	Reinig de lekschaal grondig en maak deze droog.
Displayweergave „Lekschalen aanbrengen“ ondanks aangebrachte lekschaal.	Binnenruimte van de machine (plaats voor schalen) is verontreinigd.	Reinig de binnenruimte.
Lekwater op binnenzijde machinebodemp bij verwijderde lekschaal.	Lekschaal is te vroeg uitgenomen.	Lekschaal pas enkele seconden na de laatste drankbereiding wegnemen.
Indicatie op het display "Aan/uit indrukken"	Machine te warm.	Laat de machine afkoelen.
	Zetgroep verontreinigd.	Reinig de zetgroep.

Bel de hotline als u de problemen niet kunt verhelpen!

De telefoonnummers staan op de laatste pagina's van de gebruiksaanwijzing.

Technische gegevens

Elektrische aansluiting (spanning – frequentie)	220-240 V – 50/60 Hz
Verwarmingsvermogen	1600 W
Maximale pompdruk, statisch	19 bar
Maximale capaciteit waterreservoir (zonder filter)	2,4 l
Maximale capaciteit bonenreservoir	500 g
Lengte netsnoer	1,7 m
Afmetingen (h x b x d)	455 x 495 x 375 mm
Gewicht, leeg	19–20 kg
Type maalwerk	Keramiek

DE Deutschland, Germany
BSH Hausgeräte Service GmbH
Zentralwerkstatt für kleine
Hausgeräte
Trautskirchener Strasse 6-8
90431 Nürnberg

Online Auftragsstatus, Pickup
Service für Kaffeevollautomaten
und viele weitere Infos unter:
www.siemens-home.de

Reparaturservice, Ersatzteile &
Zubehör, Produkt-Informationen:
Tel.: 0911 70 440 044
[mailto:cp-servicecenter@
bshg.com](mailto:cp-servicecenter@bshg.com)
Wir sind an 365 Tagen rund um die Uhr
erreichbar.

AE United Arab Emirates,
الإمارات العربية المتحدة

BSH Home Appliances FZE
Round About 13,
Plot Nr MO-0532A
Jebel Ali Free Zone - Dubai
Tel.: 04 881 4401
<mailto:service-uae@bshg.com>
www.siemens-home.com/ae

AL Republika e Shqiperise,
Albania

AERTECH SH.P.K.
Rruga Qemal Stafa
Pallati i ri perball Prokuroris se
Pergjithshme
Hyrja C Kati 10
Tirana
Tel.: 066 206 47 94
<mailto:g.volina@aertech.al>

AT Österreich, Austria

BSH Hausgeräte
Gesellschaft mbH
Werkkundendienst
für Hausgeräte
Quellenstrasse 2
1100 Wien
Tel.: 0810 550 522*
Fax: 01 605 75 51 212
[mailto:vie-stoerungsannahme@
bshg.com](mailto:vie-stoerungsannahme@bshg.com)

Hotline für Espresso-Geräte:
Tel.: 0810 700 400*
www.siemens-home.at

*innerhalb Österreichs zum Regionaltarif

AU Australia

BSH Home Appliances Pty. Ltd.
7-9 Arco Lane
HEATHERTON, Victoria 3202
Tel.: 1300 368 339
<mailto:bshau-as@bshg.com>
www.siemens-home.com.au

BA Bosnia-Herzegovina,
Bosna i Hercegovina

"HIGH" d.o.o.
Gradačacka 29b
71000 Sarajevo
Info-Line: 061 10 09 05
Fax: 033 21 35 13
<mailto:delicnanda@hotmail.com>

BE Belgique, België, Belgium
BSH Home Appliances S.A.

Avenue du Laerbeek 74
Laarbeeklaan 74
1090 Bruxelles – Brussel
Tel.: 070 222 142
Fax: 024 757 292
<mailto:bru-repairs@bshg.com>
www.siemens-home.be

BG Bulgaria

BSH Domakinski Uredi
Bulgaria EOOD
115K Tsarigradsko
Chausse Blvd.
European Trade Center Building,
5th floor
1784 Sofia
Tel.: 02 892 90 47
Fax: 02 878 79 72
[mailto:informacia.servis-bg@
bshg.com](mailto:informacia.servis-bg@bshg.com)
www.siemens-home.bg

BH Bahrain, البحرين مملكة

Khalaifat Company
Manama
Tel.: 01 7400 553
<mailto:service@khalaifat.com>

CH Schweiz, Suisse,
Svizzera, Switzerland

BSH Hausgeräte AG
Werkkundendienst
für Hausgeräte
Fahrweidstrasse 80
8954 Geroldswil
[mailto:ch-info.hausgeraete@
bshg.com](mailto:ch-info.hausgeraete@bshg.com)
Service Tel.: 0848 840 040
Service Fax: 0848 840 041
<mailto:ch-reparatur@bshg.com>
Ersatzteile Tel.: 0848 880 080
Ersatzteile Fax: 0848 880 081
<mailto:ch-ersatzteil@bshg.com>
www.siemens-home.com

CY Cyprus, Κύπρος

BSH Ikiakes Syskeves-Service
39, Arh. Makaanou III Str.
2407 Egomi/Nikosia (Lefkosia)
Tel.: 7777 8007
Fax: 022 65 81 28
[mailto:bsh.service.cyprus@
cytanet.com.cy](mailto:bsh.service.cyprus@cytanet.com.cy)

CZ Česká Republika,
Czech Republic

BSH domácí spotřebiče s.r.o.
Firemní servis domácích
spotřebičů
Pekařská 10b
155 00 Praha 5
Tel.: 0251 095 546
Fax: 0251 095 549
www.siemens-home.com/cz

DK Danmark, Denmark

BSH Hvidevarer A/S
Telegrafvej 4
2750 Ballerup
Tel.: 44 89 89 85
Fax: 44 89 89 86
[mailto:BSH-Service.dk@
BSHG.com](mailto:BSH-Service.dk@BSHG.com)
www.siemens-home.dk

EE Eesti, Estonia
SIMSON OÜ

Raua 55
10152 Tallinn
Tel.: 0627 8730
Fax: 0627 8733
<mailto:teenindus@simson.ee>

ES España, Spain

En caso de avería puede ponerse
en contacto con nosotros, su
aparato será trasladado a nuestro
taller especializado de cafeteras.
Tel.: 902 28 88 38

BSH Electrodomésticos
España S. A.
Servicio Oficial del Fabricante
Parque Empresarial PLAZA,
C/ Manfredonia, 6
50197 Zaragoza
Tel.: 902 11 88 21
<mailto:CAU-Siemens@bshg.com>
www.siemens-home.es

FI Suomi, Finland

BSH Kodinkoneet Oy
Itälahdenkatu 18 A
PL 123
00201 Helsinki
Tel.: 0207 510 700
Fax: 0207 510 780
[mailto:Siemens-Service-FI@
bshg.com](mailto:Siemens-Service-FI@bshg.com)
www.siemens-home.fi
Lankapuhelimesta 8,28 snt/puhelu
+ 7 snt/min (alv 23%)
Matkapuhelimesta 8,28 snt/puhelu
+ 17 snt/min (alv 23%)

FR France

BSH Electroménager S.A.S.
50 rue Ardoin – BP 47
93401 Saint-Ouen cedex

Service interventions à domicile:
01 40 10 12 00

Service Consommateurs:
0 892 698 110 (0,34 € TTC/mn)
mailto:soa-siemens-conso@
bshg.com

Service Pièces Détachées et
Accessoires:
0 892 698 009 (0,34 € TTC/mn)
www.siemens-home.fr

GB Great Britain

BSH Home Appliances Ltd.
Grand Union House
Old Wolverton Road
Wolverton

Milton Keynes MK12 5PT
To arrange an engineer visit,
to order spare parts or
accessories or for product
advice please visit
www.siemens-home.co.uk
or call

Tel.: 0844 892 8999*

*Calls from a BT landline will be charged
at up to 3 pence per minute. A call set-up
fee of up to 6 pence may apply.

GR Greece, Ελλάδα

BSH Ikiakes Siskeves A.B.E.
Central Branch Service
17 km E.O. Athinon-Lamias &
Potamou 20
14564 Kifisia
Πανελλήνιο τηλέφωνο: 181 82
(αστική χρέωση)
www.siemens-home.gr

HK Hong Kong, 香港

BSH Home Appliances Limited
Unit 1 & 2, 3rd Floor
North Block, Skyway House
3 Sham Mong Road
Tai Kok Tsui, Kowloon
Hong Kong
Tel.: 2565 6151
Fax: 2565 6681
mailto:siemens.hk.service@
bshg.com
www.siemens-home.com.hk

HR Hrvatska, Croatia

BSH kućni uređaji d.o.o.
Kneza Branimira 22
10000 Zagreb
Tel.: 01 640 36 09
Fax: 01 640 36 03
mailto:informacije.servis-hr@
bshg.com
www.siemens-home.com/hr

HU Magyarország, Hungary

BSH Háztartási Készülék
Kereskedelmi Kft.
Háztartási gépek márkaszervize
Királyhágó tér 8-9.
1126 Budapest

Hibabejelentés
Tel.: 01 489 5461
Fax: 01 201 8786
mailto:hibabejelentes@bsh.hu

Alkatrészrendelés
Tel.: 01 489 5463
Fax: 01 201 8786
mailto:alkatrészrendeles@bsh.hu
www.siemens-home.com/hu

IE Republic of Ireland

BSH Home Appliances Ltd.
Unit F4, Ballymount Drive
Ballymount Industrial Estate
Walkinstown
Dublin 12

Service Requests, Spares and
Accessories
Tel.: 01450 2655
Fax: 01450 2520
www.siemens-home.com/ie

IL Israel, ישראל

C/S/B Home Appliance Ltd.
Ullei Building
2, Hamelacha St.
Industrial Park North
71293 Lod
Tel.: 08 9777 222
Fax: 08 9777 245
mailto:csb-serv@zahav.net.il
www.siemens-home.co.il

IN India, Bhārat, भारत

BSH Customer Service
Front Office
Shop No.4, Everest Grande,
Opp. Shanti Nagar Bus Stop,
Mahakali Caves Road,
Andheri East
Mumbai 400 093

IS Iceland

Smith & Norland hf.
Noatuni 4
105 Reykjavik
Tel.: 0520 3000
Fax: 0520 3011
www.sminor.is

IT Italia, Italy

BSH Elettrodomestici S.p.A.
Via. M. Nizzoli 1
20147 Milano (MI)
Numero verde 800 018346
mailto:info@
siemens-elettrodomestici.it
www.siemens-home.com/it

KZ Kazakhstan, Қазақстан

IP Turebekov Yerzhan
Nurmanovich
Jangeldina str. 15
Shimkent 160018
Tel.: 0252 31 00 06
mailto:evrika_kz@mail.ru

LB Lebanon, لبنان

Tehaco s.a.r.l
Boulevard Dora 4043 Beyrouth
P.O. Box 90449
Jdeideh 1202 2040
Tel.: 01 255 211
mailto:Info@Tehehi-Hana.com

LT Lietuva, Lithuania

Baltic Continent Ltd.
Lukšio g. 23
09132 Vilnius
Tel.: 05 274 1788
Fax: 05 274 1765
mailto:info@balticcontinent.lt
www.balticcontinent.lt

LU Luxembourg

BSH électroménagers S.A.
13-15, ZI Breedeweues
1259 Senningerberg
Tel.: 26349 300
Fax: 26349 315
mailto:lux-service.electromenager@
bshg.com
www.siemens-home.com/lu

LV Latvija, Latvia

General Serviss Limited
Bullu street 70c
1067 Riga
Tel.: 07 42 41 37
mailto:bt@olimpeks.lv

MD Moldova

S.R.L. "Rialto-Studio"
ул. Щусева 98
2012 Кишинев
тел./факс: 022 23 81 80

MK Macedonia, Македонија

GORENEC
Jane Sandanski 69 lok. 3
1000 Skopje
Tel.: 02 2454 600
Mobil: 070 697 463
mailto:gore nec@yahoo.com

MT Malta

Aplan Limited
The Atrium
Mriehel by Pass
BKR3000 Birkirkara
Tel.: 025 495 122
Fax: 021 480 598
mailto:lapap@aplan.com.mt

NL Nederlande, Netherlands

BSH Huishoudapparaten B.V.
Taurusavenue 36
2132 LS Hoofddorp
Storingsmelding:
Tel.: 088 424 4020
Fax: 088 424 4845
mailto:siemens-contactcenter@
bshg.com

Onderdelenverkoop:
Tel.: 088 424 4020
Fax: 088 424 4801
mailto:siemens-onderdelen@
bshg.com
www.siemens-home.nl

NO Norge, Norway

BSH Husholdningsapparater A/S
Grensesvingen 9
0661 Oslo
Tel.: 22 66 06 46
Fax: 22 66 05 55
mailto:Siemens-Service-NO@
bshg.com
www.siemens-home.no

NZ New Zealand

BSH Home Appliances Ltd.
Unit F 2, 4 Orbit Drive
Mairangi Bay
Auckland 0632
Tel.: 09 477 0492
Fax: 09 477 2647
mailto:bshnz-cs@bshg.com

PL Polska, Poland

BSH Sprzęt Gospodarstwa
Domowego Sp. z o.o.
Al. Jerozolimskie 183
02-222 Warszawa
Tel.: 801 191 534
Fax: 022 572 7709
mailto:Serwis.Fabryczny@
bshg.com
www.siemens-home.pl

PT Portugal

BSHP Electrodomésticos, Lda.
Rua Alto do Montijo, nº 15
2790-012 Carnaxide
Tel.: 707 500 545*
Fax: 214 250 701
mailto:
siemens.electrodomesticos.pt@
bshg.com
www.siemens-home.com/pt
*(PT 0,10 €/min., Mobile 0,25 €/min)

RO România, Romania

BSH Electrocasnice srl.
Sos. Bucuresti-Ploiesti,
nr. 19-21, sect.1
13682 Bucuresti
Tel.: 021 203 9748
Fax: 021 203 9733
mailto:service.romania@
bshg.com
www.siemens-home.com/ro

RU Russia, Россия

ООО "БСХ Бытовая техника"
Сервис от производителя
Малая Калужская 19/1
119071 Москва
тел.: 495 737 2962
mailto:mok-kdhl@bshg.com
www.siemens-home.com

SE Sverige, Sweden

BSH Home Appliances AB
Landsvägen 32
169 29 Solna
Tel.: 0771 11 22 77 local rate
mailto:Siemens-Service-SE@
bshg.com
www.siemens-home.se

SG Singapore, 新加坡

BSH Home Appliances Pte. Ltd.
TECHPLACE I and
Mo Kio Avenue 10
Block 4012 #01-01
569628 Singapore
Tel.: 6751 5000
Fax: 6751 5005
mailto:bshsgp.service@bshg.com

SI Slovenija, Slovenia

BSH Hišni aparati d.o.o.
Litostrajska 48
1000 Ljubljana
Tel.: 01 583 07 00
Fax: 01 583 08 89
mailto:informacije.servis@
bshg.com
www.siemens-home.si

SK Slovensko, Slovakia

BSH domácí spotřebiče s.r.o.
Organizačná zložka Bratislava
Galvaniho 17/C
821 04 Bratislava
Tel.: 02 44 45 20 41
mailto:opravy@bshg.com
www.siemens-home.com/sk

TR Türkiye, Turkey

BSH Ev Aletleri Sanayi
ve Ticaret A.S.
Fatih Sultan Mehmet Mahallesi
Balkan Caddesi No: 51
34771 Ümraniye, Istanbul
Tel.: 0 216 444 6688*
Fax: 0 216 528 9188
mailto:careline.turkey@bshg.com
www.siemens-home.com/tr
*Çağrı merkezini sabit hatlardan
aramanın bedelli şehir içi ücretlendirme,
Çep telefonlarından ise kullanılan tarifeye
göre değişiklik göstermektedir

UA Ukraine, Україна

ТОВ "БСХ Побутова Техніка"
тел.: 044 490 2095
mailto:bsh-service.ua@bshg.com
www.siemens-home.com.ua

XK Kosovo

NTP GAMA
Rruga Mag Prishtine-Ferizaj
70000 Ferizaj
Tel.: 0290 321 434
mailto:a_service@
gama-electronics.com

XS Srbija, Serbia

BSH Kućni aparati d.o.o.
Milutina Milankovića 11^a
11070 Novi Beograd
Tel.: 011 205 23 97
Fax: 011 205 23 89
mailto:informacije.servis-sr@
bshg.com
www.siemens-home.rs

ZA South Africa

BSH Home Appliances (Pty) Ltd.
15th Road Randjespark
Private Bag X36, Randjespark
1685 Midrand – Johannesburg
Tel.: 086 002 6724
Fax: 086 617 1780
mailto:applianceserviceza@
bshg.com
www.siemens-home.com

Garantiebedingungen

DEUTSCHLAND (DE)

Siemens Info Line

(Mo-Fr: 8.00-18.00 Uhr erreichbar)

Für Produktinformationen sowie Anwendungs- und Bedienungsfragen zu **kleinen Hausgeräten**:

Tel.: 0911 70 440 044 oder unter
siemens-info-line@bshg.com

Für dieses Gerät leisten wir Garantie gemäß nachstehenden Bedingungen:

Nur für Deutschland gültig!

1. Wir beheben unentgeltlich nach Maßgabe der folgenden Bedingungen (Nr. 2–6) Mängel am Gerät, die nachweislich auf einem Material- und/oder Herstellungsfehler beruhen, wenn sie uns unverzüglich nach Feststellung und innerhalb von 24 Monaten nach Lieferung an den Erstendabnehmer gemeldet werden. Zeigt sich der Mangel innerhalb von 6 Monaten ab Lieferung, wird vermutet, dass es sich um einen Material- oder Herstellungsfehler handelt.

2. Die Garantie erstreckt sich nicht auf leicht zerbrechliche Teile wie z. B. Glas oder Kunststoff bzw. Glühlampen.

Eine Garantiepflicht wird nicht ausgelöst durch geringfügige Abweichungen von der Soll-Beschaffenheit, die für Wert und Gebrauchstauglichkeit des Gerätes unerheblich sind, oder durch Schäden aus chemischen und elektrochemischen Einwirkungen von Wasser, sowie allgemein aus anomalen Umweltbedingungen oder sachfremden Betriebsbedingungen oder wenn das Gerät sonst mit ungeeigneten Stoffen in Berührung gekommen ist. Ebenso kann keine Garantie übernommen werden, wenn die Mängel am Gerät auf Transportschäden, die nicht von uns zu vertreten sind, nicht fachgerechte Installation und Montage, Fehlgebrauch, eine nicht haushaltsübliche Nutzung, mangelnde Pflege oder Nichtbeachtung von Bedienungs- oder Montagehinweisen zurückzuführen sind.

Der Garantieanspruch erlischt, wenn Reparaturen oder Eingriffe von Personen vorgenommen werden, die hierzu von uns nicht ermächtigt sind, oder wenn unsere Geräte mit Ersatzteilen, Ergänzungs- oder Zubehörteilen versehen werden, die keine Originalteile sind und dadurch ein Defekt verursacht wird.

3. Die Garantieleistung erfolgt in der Weise, dass mangelhafte Teile nach unserer Wahl unentgeltlich instandgesetzt oder durch einwandfreie Teile ersetzt werden.

Geräte, die zumutbar (z. B. im PKW) transportiert werden können, und für die unter Bezugnahme auf diese Garantie eine Garantieleistung beansprucht wird, sind unserer nächstgelegenen Kundendienststelle oder unserem Vertragskundendienst zu übergeben oder zuzusenden. Instandsetzungen am Aufstellungsort können nur für stationär betriebene (feststehende) Geräte verlangt werden.

Es ist jeweils der Kaufbeleg mit Kauf- und/oder Lieferdatum vorzulegen. Ersetzte Teile gehen in unser Eigentum über.

4. Sofern die Nachbesserung von uns abgelehnt wird oder fehlschlägt, wird innerhalb der oben genannten Garantiezeit auf Wunsch des Endabnehmers kostenfrei gleichwertiger Ersatz geliefert.

5. Garantieleistungen bewirken weder eine Verlängerung der Garantiefrist, noch setzen sie eine neue Garantiefrist in Lauf. Die Garantiefrist für eingebaute Ersatzteile endet mit der Garantiefrist für das ganze Gerät.

6. Weitergehende oder andere Ansprüche, insbesondere solche auf Ersatz außerhalb des Gerätes entstandener Schäden sind – soweit eine Haftung nicht zwingend gesetzlich angeordnet ist – ausgeschlossen.

Diese Garantiebedingungen gelten für in Deutschland gekaufte Geräte. Werden Geräte ins Ausland verbracht, die die technischen Voraussetzungen (z. B. Spannung, Frequenz, Gasarten, etc.) für das entsprechende Land aufweisen und die für die jeweiligen Klima- und Umweltbedingungen geeignet sind, gelten diese Garantiebedingungen auch, soweit wir in dem entsprechenden Land ein Kundendienstnetz haben. Für im Ausland gekaufte Geräte gelten die von unserer jeweils zuständigen Landesvertretung herausgegebenen Garantiebedingungen. Diese können Sie über Ihren Fachhändler, bei dem Sie das Gerät gekauft haben, oder direkt bei unserer Landesvertretung anfordern.

Beachten Sie unser weiteres Kundendienst-Angebot:

Auch nach Ablauf der Garantie stehen Ihnen unser Werkskundendienst und unsere Servicepartner zur Verfügung.

BSH Hausgeräte GmbH
Carl-Wery-Straße 34
81739 München, GERMANY

Service-Hotlines

www.siemens-home.com

AE	04 803 0501	ME	050 432 575
AL	066 206 47 94	MK	02 2454 600
AT	0810 700 400	NL	088 424 4020
AU	1300 368 339	NO	22 66 06 00
BA	033 213 513	PL	801 191 534
BE	070 222 142	PT	21 4250 720
BG	02 931 50 62	RO	021 203 9748
CH	043 455 4095	RU	8 800 200 29 62
CN	400 889 9999 Call rates depend on the network used	SE	0771 11 22 77 (local rate)
CZ	0251 095 546	SK	02 444 520 41
DE	0911 70 440 044	SI	01 200 70 17
DK	44 89 89 85	TR	444 6688 Çağrı merkezini sabit hatlardan aramanın bedeli şehir içi ücretlendirme, Cep telefonlarından ise kullanılan tarifeye göre değişkenlik göstermektedir
EE	0627 8730	US	866 447 4363
ES	902 11 88 21	XK	044 172 309
FI	020 7510 700 Lankapuhelimesta 8,28 snt/puhelu + 7 snt/min (alv 24%) Matkapuhelimesta 8,28 snt/puhelu + 17 snt/min (alv 24%)	XS	011 21 39 552
FR	0140 10 1200		
GB	0344 892 8999 Calls charged at local or mobile rate		
GR	18 182 (αστική χρέωση)		
HR	01 3028 226		
HU	01 489 5461		
IE	01450 2655		
IL	08 9777 222		
IS	0520 3000		
IT	800 018 346 (Line Verde)		
LI	05 274 1788		
LT	052 741 788		
LU	26 349 300		
LV	067 425 232		

BSH Hausgeräte GmbH
Carl-Wery-Straße 34
81739 München, GERMANY

Reparaturauftrag und Beratung bei Störungen

D 0911 70 440 044

A 0810 550 522

CH 0848 840 040

Die Kontaktdaten aller Länder finden Sie im
beiliegenden Kundendienst-Verzeichnis.

www.siemens-home.com



9000864686