

Shark®

KLIK N' FLIP

SMARTRONIC DELUXE

S6003EU

BRUGERVEJLEDNING	2
BEDIENUNGSANLEITUNG	16
OWNER'S GUIDE	30
MANUAL DE USUARIO	44
NOTICE D'UTILISATION	58
MANUALE D'USO	72
BEDIENINGSHANDLEIDING	86
BRUKERGUIDE	100
OMISTAJAN OPAS	114
BRUKSANVISNING	128



VIGTIGE SIKKERHEDSANVISNINGER

Kun til privat brug

**NÅR DU BRUGER DIN SHARK®
KLIK N' FLIP SMARTRONIC
DELUXE STEAM POCKET®-MOPPE,
SKAL DE GRUNDLÆGGENDE
SIKKERHEDSFORANSTALTNINGER ALTID
FØLGES, HERUNDER FØLGENDE:**

**LÆS ALLE ANVISNINGER INDEN BRUG AF
DIN SHARK KLIK N' FLIP SMARTRONIC
DELUXE STEAM POCKET-MOPPE.**

 **ADVARSEL: FARE FOR SKOLDNING.**
Dampen fra dampmoppen er meget varm og kan give skoldninger. Vær forsigtig, når dampmoppen bruges.

 **ADVARSEL: HOLD
DAMPMOPPEN VÆK FRA BØRN.**

VIGTIGT:

Dette apparat er ikke beregnet til at blive brugt af personer (herunder børn) med nedsatte fysiske og mentale evner, svækkede sanser eller manglende erfaring og viden, medmindre de er blevet vejledt eller instrueret i apparatets anvendelse af en person, der er ansvarlig for deres sikkerhed.

 **ADVARSEL: Børn skal
overvåges for at sikre, at de ikke leger
med apparatet.**

 **ADVARSEL:**
**FOR AT MINDSKE FARER FOR BRAND,
ELEKTRISK STØD ELLER PERSONSKADER:**

1. Mens dampmoppen er i brug, må den aldrig vendes om på siden, og dampen må ikke rettes mod mennesker, dyr eller planter.
2. Brug kun systemet til det, det er beregnet til.
3. **Må IKKE** bruges til opvarmning af rum.
4. **Må IKKE** bruges udendørs.
5. **UNDGÅ** at efterlade apparatet uden opsyn, når det er tilsluttet strøm. Fjern altid netledningen fra stikkontakten efter brug og inden vedligeholdelse.
6. **MÅ IKKE** bruges af børn. Vær meget opmærksom, hvis apparatet anvendes i nærheden af børn, dyr eller planter.
7. Må kun bruges, som beskrevet i brugervejledningen.
8. Brug kun tilbehøret, der er anbefalet af producenten.
9. **MÅ IKKE** bruges, hvis stikket eller netledningen er beskadiget. Hvis dampmoppen ikke virker, som den burde, eller har været tabt, beskadiget, er utæt, efterladt udendørs eller tabt i vand, skal den returneres til Euro-Pro Europe Limited for undersøgelse og reparation. Forkert samling eller reparation kan medføre risiko for elektrisk stød eller personskade, når dampmoppen anvendes.
10. Nedsænk **IKKE** dampmoppen i vand eller andre væsker, så risiko for elektrisk stød undgås.
11. **Håndter IKKE** stikket eller dampmoppen med våde hænder, og betjen ikke apparatet uden at bære sko.

12. **Ledningen MÅ IKKE** bæres eller trækkes i, bruges som håndtag, klemmes i døre eller trækkes rundt om skarpe kanter eller hjørner. Kør ikke dampmoppen over ledningen. Hold ledningen væk fra varme overflader.
 13. **MÅ IKKE** tages ud af stikkontakten ved at trække i ledningen. Tag stikket ud af stikkontakten ved at tage fat i stikket og ikke i ledningen. Brug ikke forlængerledninger eller stikkontakter med utilstrækkelig strømbelastningsevne.
 14. **KOM IKKE** genstande ind i dampdyseåbningerne. Stop brug, hvis dampdysen er tilstoppet.
 15. **KOM IKKE** hænder eller fødder under dampmoppen. Den bliver meget varm.
 16. Må **KUN** bruges på flade, vandrette overflader. **MÅ IKKE** anvendes på vægge, skranker eller vinduer.
 17. **MÅ IKKE** bruges på læder, voksbehandlede møbler eller gulve, syntetiske stoffer, fløjl eller andre sart materialer, der er følsomme overfor damp.
 18. **TILFØJ IKKE** rengøringsmidler, parfumer med duft, olie eller andre kemikalier til det vand, som dampmoppen bruger, da det kan beskadige den eller gøre den usikker at bruge. Hvis du bor i et område med hårdt vand, anbefaler vi at bruge destilleret vand i dampmoppen.
 19. **Lad aldrig en Dirt Grip™-klud være ét sted under brug eller opbevaring, da det kan beskadige dine overflader.**
 20. **Væske og damp må ikke vendes i retning mod udstyr med elektriske komponenter såsom indersiden af ovne.**
 21. Du kan frigøre Dirt Grip-kluden, når du har frakoblet dampmoppen og den er kølet af.
 22. Når dampmoppens yderside skal rengøres, trækkes stikket ud af stikkontakten, og dampmoppen renses med en tør eller fugtig klud. Du må ikke hælde vand over dampmoppen eller bruge alkohol, benzin eller fortynder på den.
 23. Der bør udvises ekstrem forsigtighed, når dampmoppen bruges til rengøring af trapper.
 24. Brug aldrig dampmoppen uden monteret Dirt Grip-klud.
 25. Sørg for, at arbejdsområdet er oplyst.
 26. Opbevar dampmoppen indendørs på et køligt og tørt sted.
 27. Undgå at sætte et andet apparat i den samme stikkontakt (kredsløb) som dampmoppen for at undgå overbelastning.
 28. For at undgå skoldninger, skal dampmoppen altid frakobles og køle af, inden moppetaget, tilbehør eller Dirt Grip-klude tages af eller udskiftes.
- ⚠ ADVARSEL:** Dampmoppen er designet til at rense hårde gulvoverflader, der kan tåle høj varme. Må ikke bruges på ubeskyttet træ eller upolerede keramiske gulve. Glansen på overflader, der er behandlet med voks, eller på visse gulve, der ikke er behandlet med voks, kan forsvinde ved brug af varme og damp. Det anbefales altid at teste apparatet på et isoleret område af overfladen, før der fortsættes. Vi anbefaler også, at brugs- og vedligeholdelsesanvisningerne fra gulvproducenten læses.

GEM DISSE ANVISNINGER

Dette apparat overholder bestemmelserne i WEEE-direktiv 2012/19/EU om bortskaffelse af elektrisk og elektronisk udstyr (WEEE).



Denne mærkning angiver, at dette produkt ikke må bortskaffes sammen med andet husholdningsaffald i EU. For at forhindre mulig skade på miljøet eller folkesundheden fra ukontrolleret bortskaffelse af affald, skal det genbruges ansvarligt for at fremme bæredygtig genanvendelse af materialekilder. Ved aflevering af din brugte enhed bedes du anvende returnerings- og indsamlingssystemerne eller kontakte den forhandler, hvor dette produkt blev købt. De kan sørge for, at produktet bliver genanvendt på en miljømæssigt sikker måde.

Dette apparat overholder bestemmelserne i EU-direktiverne for elektromagnetisk kompatibilitet (EMC) 2014/30/EU med ændringer samt lavspændingsdirektivet (LVD) 2014/35/EU med ændringer.

Tak fordi du købte Shark® Klik n' Flip Smartronic Deluxe Steam Pocket®-moppen.

Denne brugervejledning er beregnet til at hjælpe dig, med at forstå din nye Klik n' Flip Smartronic Deluxe Steam Pocket-moppe. Læs den venligst grundigt igennem, og gem den til fremtidige opslag.

Der henvises til indersiden af æskens flap vedrørende en liste over de dele, der er inkluderet med denne model.

Har du spørgsmål om din Shark Klik n' Flip Smartronic Deluxe Steam Pocket-moppe, kan du kontakte Shark kundeservice.

Shark Klik n' Flip Smartronic Deluxe Steam Pocket-moppen er en komplet løsning til både dybdegående damprensning og hurtig hverdagsrensning. Uanset om du skal fjerne genstridigt snavs med Steam Blaster™ eller hurtigt skal tørre noget spildt op, kan vores næstgenerations KLIK N' FLIP-moppehoved og Dirt Grip™-klude bruges med Steam Pocket-moppen for at tilbyde det ultimative inden for alsidig, effektiv, enkel og hurtig rengøring.

REGISTRER DIT KØB:

sharkclean.eu

NOTER DISSE OPLYSNINGER:

Modelnummer: _____

Købsdato (Behold kvitteringen): _____

TEKNISKE SPECIFIKATIONER:

Spænding: 220-240 V ~50/60 Hz

Watt: 1200 W

Vandkapacitet: 350 ml (11,8 oz.)

ANBEFALET TIDSPLAN FOR UDSKIFTNING AF VASKBARE DIRT GRIP-KLUDE:

Hver 3. måned

FOR BEDSTE RENGØRINGSEVNE:

Se afsnittet Sådan vedligeholder du din Steam Pocket-moppe for flere oplysninger. Støvsug eller fej, inden du tager moppen i brug.

Indhold

**Tak fordi du
købte Shark®
Klik n' Flip
Smartronic
Deluxe Steam
Pocket®-
moppen.**

Kom i gang.....	6
Samling af dampmoppen.....	7
Sådan bruges din Steam Pocket-moppe.....	8
Intelligent Steam Control®.....	9
Sådan vedligeholder du din Steam Pocket-moppe.....	10
Bestilling af ekstra tilbehør.....	11
Fejlfindingsguide.....	12
Ofte stillede spørgsmål.....	13
Garanti.....	15



Kom i gang

Når dampmoppen samles, kan der være lidt vand i eller omkring vandtanken. Dette skyldes, at vi afprøver alle vores dampmopper, inden du køber dem, så du får en **Shark® Klik N' Flip Smartronic Deluxe Steam Pocket®-moppe af højeste kvalitet.**

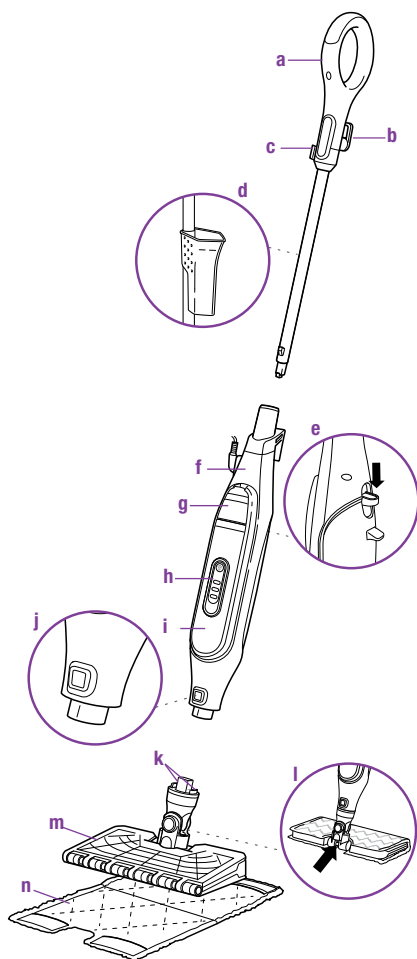

- | | |
|---|--|
| a Dampmoppehåndtag | h Dampstyreknappen |
| b Quick-Release-ledningsholder | i Vandtank |
| c Ledningsklemme | j Udløserknappen til moppehovedet |
| d Påfyldningsflaske (hægtes på dampmoppestangen) | k Sekundære udløserknapper |
| e Frigørelsesknap til dampmoppeklud | l Steam Blaster™-dyse |
| f Dampmoppe | m Klik n' Flip-moppehovedet |
| g Vandtankdæksel | n Dirt Grip™-klud (x2) |

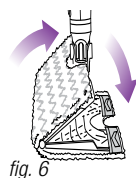
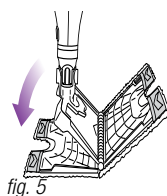
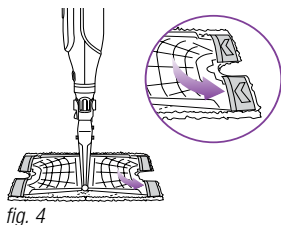
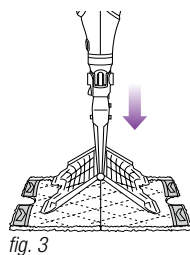
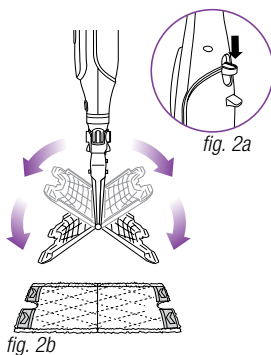
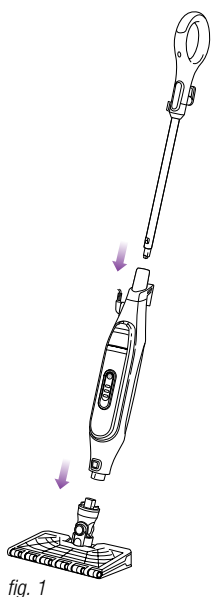

⚠ ADVARSEL: Sørg altid for, at LEDNINGEN ER TRUKKET UD af stikkontakten, når dampmoppen ikke er i brug. Dampmoppen må aldrig fyldes og moppehovedet fastgøres, mens dampmoppen er tilsluttet stikkontakten. Tag stikket ud af stikkontakten og lad dampmoppen køle af, inden du fylder den eller fastgør eller fjerner hovedet. Vi anbefaler brug af destilleret vand for at forlænge dampmoppens levetid. Sørg for kun at hælde vand i tanken. Kemikalier og rengøringsmidler (herunder eddike) kan skade dampmoppen og kan udgøre fare for dig og din familie.

SAMLING AF DAMPMOPPEN

- 1 Sæt dampmoppens håndtag ind i dampmoppehuset. Tryk håndtaget ned, indtil det klikker på plads. (fig. 1)
- 2 Skub Klik N' Flip-moppehovedet ind i dampmoppen. Tryk ned, indtil det klikker på plads. (fig. 1) Klik N' Flip-moppehovedet frigøres ved at trykke på udløserknappen (fig. 2a) og skubbe det af.

- 3 Dirt Grip™-kluden fastgøres ved at lægge kluden på gulvet med lommensiden opad. Læg Klik N' Flip-moppehovedet lige over kluden, og tryk på udløserknappen til kluden på bagsiden af dampmoppehuset. (fig. 2a) Begge sider af Klik N' Flip-moppehovedet vil åbne. (fig. 2b) Før Klik N' Flip-moppehovedets fire hjørneflapper ind i de fire hjørnelommer på kluden. (fig. 3 og fig. 4) Pres forsigtigt den ene side af Klik N' Flip-moppehovedet mod gulvet, indtil den side klikker på plads. (fig. 5) Gentag på den anden side. (fig. 6)

- 4 Træk vandtankens dæksel ned for at åbne det. (fig. 7)

- 5 Brug påfyldningsflasken til at hælde vand ned i tanken. (fig. 8) Vandet kan hældes direkte i tanken. Fyld ikke over vandlinjen på påfyldningsflasken. Luk vandtankens dæksel ved at trykke det fast i.

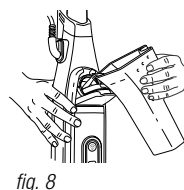
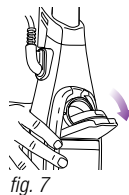

Sådan bruges din Steam Pocket®-moppe

VIGTIGT: Undgå at bruge moppen uden først at montere en Dirt Grip™-klud og fylde vand i beholderen. Når moppen bruges for første gang, kan det tage den længere tid end de sædvanlige 30 sekunder før der produceres damp.

VIGTIGT: Må ikke bruges på ubeskyttet træ eller upolerede keramiske gulve. Glansen på overflader, der er behandlet med voks, eller på visse gulve, der ikke er behandlet med voks, kan forsvinde ved brug af varme og damp. Afprøv apparatet på et isoleret område af overfladen, før der fortsættes. Læs også brugs- og vedligeholdelsesanvisningerne fra gulvproducenten.

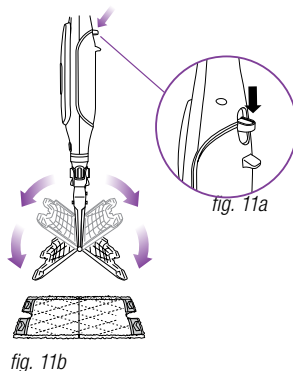
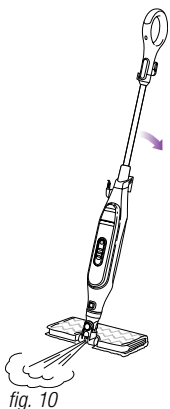

BEMÆRK: Vi anbefaler brug af destilleret vand for at forlænge dampmoppens levetid.

BEMÆRK: Fej eller støvsug gulvene før rengøring med dampmoppe.

- 1 Drej Quick-Release-ledningsholderen for at rulle ledningen helt ud. (fig. 9) Sæt stikket i en stikkontakt.
- 2 Når apparatet først sættes i stikkontakten, vil det være i standbytilstand. De 3 lamper under dampstyreknappen vil blinke for at angive standbytilstand.
- 3 For at vælge damptilstand, tryk på dampstyreknappen en gang for lav (1 blå lampe), to gange for mellem (2 blå lamper) eller tre gange for høj (3 blå lamper).
- 4 Rengør dine gulve med en frem- og tilbagegående bevægelse.
- 5 Når du har brug for ekstra damp til at fjerne en genstridig plet, kan du bruge Steam Blaster™-funktionen. Vend hovedet, så det er bag moppehuset, og vip derefter moppehåndtaget ned. Dette vil få Steam Blaster (fig. 10) til at udsende et koncentreret pust af damp på pletten.

▲ **FORSIGTIG:** Lad ikke dampmoppen stå stille i mere end et minut i Steam Blaster-tilstand.

▲ **FORSIGTIG:** Du må ikke skrubbe på et område i længere tid.

6 Steam Blaster-spray stoppes ved at løfte håndtaget. Du kan derefter vippe moppehovedet tilbage i oprindelig position og fortsætte rengøringen.

7 Når du er færdig med at bruge moppen, skal du trykke på dampkontrollknappen. De tre blå lamper vil blinke for at vise, at apparatet er i standbytilstand. Når standbytilstanden er aktiveret, skal apparatet tages ud af stikkontakten.

8 Dirt Grip™-kluden fjernes ved at løfte dampmoppen lige op med håndtaget, indtil Klik N' Flip-moppehovedet hænger lige ned. Tryk på frigørelsesknappen på bagsiden af dampmoppehuset (fig. 11a), så vil begge sider af hovedet åbne nedad, så kluden frigøres. (fig. 11b)



9 Når Dirt Grip-kluden er frigjort, skal du lukke Klik N' Flip-moppehovedet. For at lukke, pres forsigtigt den ene side af Klik N' Flip-moppehovedet mod gulvet, indtil den side klikker på plads. Gentag på den anden side.

10 Når vandtanken er tom, holder dampmoppen op med at producere damp. Vandtanken kan genopfyldes med vand når som helst, så længe dampmoppens stik ikke sidder i stikkontakten. Følg anvisningerne til fyldning af tank på side 7.

BEMÆRK: Vent 2-3 minutter på, at dampmoppen køler ned, før moppehovedet udskiftes. Lad aldrig dampmoppen stå på et gulv i længere tid med en fugtig/våd Dirt Grip-klud på.

Intelligent Steam Control®

Din **Shark® Klik n' Flip Smartronic Deluxe Steam Pocket®-moppen** har 3 unikke Intelligent Steam Control-indstillinger, så du kan bruge den rette mængde damp til den pågældende rengøringsopgave. Se nedenfor for råd til at bruge af hver indstilling.

INDSTILLING	IDEEL TIL DISSE LUKKEDE OVERFLADER	ANBEFALET BRUG
LAV 	Laminering Hårdt træ Marmor	Rengøring af skrøbelige overflader Let rengøring og afstøvning Løsning og fjernelse af let snavs
MELLEM 	Hårdt træ Marmor Klinker Sten	Rengøring af lukkede overflader og større områder Grundlæggende hverdagsrengøring Fjernelse af pletter og mindre snavs Rengøring af moderat og højt trafikerede områder
HØJ 	Hårdt træ Marmor Klinker Sten	Dybdegående rengøring og rengøring af vanskelige overflader Vanskelig rengøring og fjernelse af fastsiddende snavs og pletter Dybdegående rengøring af højt trafikerede områder Skær gennem tykt skidt og snavs
Steam Blaster™	Når du har brug for ekstra damp, kan du bruge Steam Blaster-funktionen i lav, mellem og høj. Følg anvisningerne på siden "Sådan bruges din Steam Pocket®-moppe".	

SÅDAN STERILISERES* MED DAMPMOPPEN VED BRUG AF KLIK N' FLIP-MOPPEHOVEDET OG DIRT GRIP™-KLUDEN:

- 1 Sæt en ren Dirt Grip-klud på Klik N' Flip-moppehovedet.
- 2 Sæt apparatet til stikkontakten og tryk på dampkontrolknappen for at vælge **høj** indstilling.
- 3 Vent 30 sekunder til apparatet begynder at producere damp.
- 4 Begynd at moppe på en velegnet gulvflade med lukket overflade med en frem- og tilbagegående bevægelse. Efter tre minutter er apparatet klar til at blive brugt til sterilisering.
- 5 Med en frem- og tilbagegående bevægelse køres apparatet henover det område, du vil sterilisere. Gentag mindst 3 gange.

* Steriliseringsundersøgelser blev udført under kontrollerede testforhold. Husholdningsforhold og resultater kan variere. Med Klik N' Flip-moppen i **høj** tilstand må den kun bruges med dampmoppen. Ikke i Steam Blaster-tilstand.

Sådan vedligeholder du din Steam Pocket®-moppe

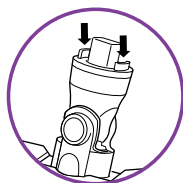

fig. 12



fig. 13

EFTER BRUG OG OPBEVARING

- 1 Tryk på dampkontrolknappen, indtil de tre lamper begynder at blinke for at vise, at du er i standbytilstand. Tag stikket ud af stikkontakten, og placer moppen i lodret position. Lad den køle af.
- 2 Dirt Grip™-kluden fjernes ved at løfte dampmoppen lige op med håndtaget, indtil Klik N' Flip-moppehovedet hænger lige ned. Tryk på frigørelsesknappen på bagsiden af dampmoppehuset, så vil begge sider af Klik N' Flip-moppehovedet åbne nedad, så kluden frigøres. Når kluden er frigjort, skal du lukke Klik N' Flip-moppehovedet.
- 3 Selvom Klik N' Flip-moppehovedet ikke er fastgjort til moppen, kan puden stadig fjernes. Tryk på de to røde sekundære udløserknapper til kluden på begge sider af Klik N' Flip-moppehovedstangen for at frigøre kluden. (fig. 12)
- 4 Tøm vandbeholderen, inden dampmoppen sættes væk. Hold dampmoppen over en vask for at tømme tanken. Åbn vandtankens dæksel, og hold apparatet ind over vasken. Lad vandet løbe ud, og luk derefter dækslet.
- 5 Når dampmoppen skal stilles væk, skal den først være afkølet og dampen lukket helt ud. Tag derefter Klik N' Flip-moppehovedet af og hæng dampmoppen op i håndtaget på en stor krog (medfølger ikke). (fig. 13)
- 6 Opbevar påfyldningsflasken ved at fastgøre den til øverste håndtagsstang på dampmoppen.

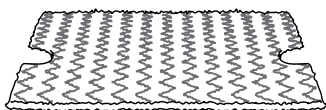

fig. 14

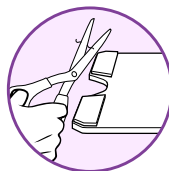

fig. 15

PLEJEANVISNING TIL DIRT GRIP-KLUD

Pleje

Maskinvask Dirt Grip-klude separat med varmt vand med flydende vaskemiddel.

BRUG ALDRIG BLEGEMIDDEL, VASKEPULVER eller SKYLLEMIDDEL, da dette kan medføre skader eller efterlade en belægning, som vil reducere pudernes rengøringsdyeevne og pudernes sugeevne. Dirt Grip-klude skal lufttørres eller tørretumbles ved lav varme, da det vil forlængere mikrofiberstoffets levetid. (fig. 14)

Løse fibre kan være et tegn på, at mikrofiberstoffet er slidt. Træk ikke i de løse fibre, da dette kan få vævningen til at gå op. Løse fibre skal bare klippes af med en saks.

(fig. 15)





Udskiftning af Dirt Grip-kluder

For bedste rengøringsresultater anbefales det at udskifte Dirt Grip-kludene hver 3. til 4. måned ved normal brug. Som det gælder for alle stoffer, kan snavs, fedt, friktion og gentagen vask få fibrene til at gå i stykker, og du vil muligvis bemærke, at der kræves flere kræfter for at skubbe eller trække dampmoppen.

Du kan købe nye Dirt Grip-puder og andet tilbehør ved at besøge sharkclean.eu.

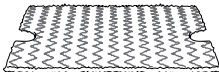
PLEJE AF DAMPDYSE

Hvis du har mistanke om, at den primære dampdyse eller Steam Blaster™-dysen er tilstoppet, bedes du kontakte kundeservice på www.sharkclean.eu

TILBEHØR	
<p>Klik N' Flip-moppehoved</p> <p>Velegnet til universalrengøring. Få et ekstra boost til genstridige pletter med Steam Blaster™, og halver rengøringstiden med den håndfri dobbeltsidede klud.</p>	
<p>Dirt Grip™-klud</p> <p>Dobbeltsidet klud. Nem, håndfri installation og fjernelse. Kan vaskes og genbruges.</p>	
<p>Trekantet skrubbehoved</p> <p>Den trekantede form er perfekt til rengøring i hjørner og svært tilgængelige områder. Udstyret med en Steam Blaster, der hjælper med at løsne pletter, og en udfoldelig skrubbe til genstridige pletter.</p>	
<p>Trekantet skrubbeklud</p> <p>Ideel til rengøring af hjørner og andre svært tilgængelige områder. Nem at installere og fjerne.</p>	
<p>Påfyldningsflaske</p> <p>Påfyldningslinjen gør det nemt og bekvemt at fylde vandtanken. Flasken kan fastgøres til håndtaget for nem opbevaring.</p>	
<p>Tæppeglider</p> <p>Bruges til at rede og opfriske løse og faste tæpper.</p>	

PROBLEM	MULIGE ÅRSAGER OG LØSNINGER
<p>Dampmoppen producerer ingen damp.</p>	<p>Dampmoppen skal være korrekt tilsluttet en stikkontakt. Kontroller sikringen eller strømafbryderen eller prøv en anden stikkontakt.</p> <p>Sørg for at vandtanken er fyldt, apparatet er sat til stikkontakten og lyset omkring dampkontrolknappen lyser.</p> <p>Hvis lamperne under dampkontrolknappen ikke lyser, kan du prøve en anden stikkontakt.</p> <p>Hvis lamperne under dampkontrolknappen blinker, skal du trykke på dampkontrolknappen for at vælge en dampindstilling.</p> <p>Hvis lamperne under dampkontrolknappen lyser, vent 30 sekunder til apparatet bliver varmt.</p> <p>Hvis dampmoppen stadig ikke producerer damp, selvom du har fulgt ovenstående trin, skal du kontakte kundeservice på www.sharkclean.eu</p>
<p>Dampmoppen producerer kun damp i intervaller.</p>	<p>Dette er normalt - for mere ensartet damp, vælg høj indstilling.</p> <p>Sørg også for at vandtanken er fyldt.</p>
<p>Jeg kan ikke vælge en dampindstilling.</p>	<p>Sørg for at dampmoppen er sat til stikkontakten og lamperne under dampkontrolknappen lyser.</p> <p>Hvis din dampmoppe producerer damp, men lamperne under dampkontrolknappen ikke lyser, skal du kontakte kundeservice.</p>
<p>Mine gulve bliver stribeede eller grumsede.</p>	<p>The Dirt Grip™-kluden kan være snavset. Er den det, skal du bruge den rene side eller udskifte kluden. Hvis Dirt Grip-kluden er blevet vasket med vaskepulver, kan den være beskadiget og skal muligvis udskiftes.</p> <p>Dette kan også være tegn på, at tidligere rester af sæbe eller fedtstof har samlet sig på gulvet. Det kan ske, at dampmoppen ikke er våd nok til at rense den aflejring af snavs, som dampen får bragt frem til overfladen, da vores dampmopper kun bruger små mængder vand. Vi foreslår, at gulvet skylles med vand, lader det tørre og derefter dampmoppes igen med en ren lomme. En eller flere skylninger fjerner som regel resterne.</p> <p>I svære tilfælde kan det være nødvendigt at skylle gulvet med en blanding af en del eddike og to dele vand* (men kom IKKE rengøringsmidler eller kemikalier i dampmoppens vandtank).</p> <p>*Læs gulvproducentens pleje- og vedligeholdelsesanvisninger, inden du bruger nogen rengøringsmidler eller opløsningsmidler.</p>
<p>Det er virkelig hårdt at skubbe/trække dampmoppen.</p>	<p>Dampmoppen er muligvis svær af skubbe/trække, hvis Dirt Grip-kluden ikke er våd nok. Det burde blive nemmere at skubbe/trække dampmoppen, når den har kørt et par minutter.</p> <p>En meget snavset klud kan også gøre dampmoppen svær at bevæge. Vi anbefaler at vende kluden eller bruge en ren klud.</p>

SPØRGSMÅL	SVAR
Kan jeg bruge dampmoppen på tæpper?	Nej, dampmoppen er ikke designet til rengøring af tæpper.
På hvilke overflader kan jeg bruge dampmoppen?	<p>Dampmoppen er designet til at blive brugt på alle faste gulve med lukkede overflader. Vi anbefaler, at du først afprøver et isoleret område af gulvoverfladen, der skal rengøres, samt læser brugs- og vedligeholdelsesanvisningerne fra gulvproducenten.</p> <p>⚠ ADVARSEL: Må ikke bruges på læder, voksbehandlede møbler eller gulve, syntetiske stoffer, fløjel eller andre sarte materialer, der er følsomme overfor damp.</p> <p>BEMÆRK: Glansen på overflader, der er behandlet med voks, eller på visse gulve, der ikke er behandlet med voks, kan forsvinde ved brug af varme og damp. Afprøv først på et isoleret område af gulvet for at se, om glansen påvirkes.</p>
Kan jeg fylde andet end vand i dampmoppens vandtank?	TILFØJ IKKE rengøringsmidler, parfumer med duft, olie eller andre kemikalier til det vand, som apparatet bruger, da det kan beskadige apparatet eller gøre det usikkert at bruge. Vi anbefaler at bruge destilleret vand i dampmoppen.

Garantiens vilkår og betingelser

Hos Shark er vi dog så sikre på vores produkters kvalitet, at vi giver en yderligere fabriksgaranti på op til to år. Disse betingelser gælder udelukkende fabriksgarantien, dine lovbestemte rettigheder påvirkes ikke.

Vilkårene nedenunder beskriver betingelserne og omfanget af vores garanti. Den påvirker ikke dine lovbestemte rettigheder eller din forhandlers forpligtelser og din kontrakt med dem.

Shark®-garantier

Et husholdningsapparat som en dampmoppe er en rigtig god investering. Dit nye apparat skal fungere korrekt så længe som muligt. Garantien, der følger med apparatet, er vigtig at tage i betragtning, da den afspejler hvor meget tiltro producenten har til produktet og fabrikationskvaliteten.

Hvert Shark®-apparat kommer med en garanti vedr. gratis dele og slitage. Du kan også finde online-support på www.sharkclean.eu

Hvordan registrerer jeg min udvidede Shark®-garanti?

Du kan registrere din garanti inden for 28 dage efter købet. For at spare tid, skal du vide følgende om dit apparat:

- Serienummer (på maskinens mærkedataskilt)
- Dato for købet af apparatet (kvittering eller følgeseddel)
- Besøg www.sharkclean.eu for at registrere online

VIGTIGT

- Både 12-måneders garantien og den udvidede 1-års garanti dækker kun produktet fra købsdatoen.
- Gem altid din kvittering. Kvitteringen skal bruges til at bekræfte de oplysninger, du har givet os, hvis der skulle være behov for at bruge den udvidede garanti. Hvis en gyldig kvittering ikke kan fremvises kan det gøre din garanti ugyldig.

Hvad er fordelene ved at registrere min gratis Shark®-garanti?

Når du registrerer din garanti, har vi dine oplysninger ved hånden, hvis der nogensinde skulle være behov for at komme i kontakt med hinanden. Du kan også modtage råd, om hvordan du får det bedste ud af din Shark®-dampmoppe og høre de seneste nyheder om ny Shark®-teknologi og lanceringer.

Registreres garantien online, får du straks bekræftelse på, at vi har modtaget dine oplysninger.

Hvor længe er nye Shark®-apparater garanteret?

Vores tiltro til vores design og kvalitetskontrol betyder, at din nye Shark®-dampmoppe er garanteret i hele to år. (12 måneder plus en udvidet garanti på 1 år).

Hvad dækker den gratis Shark®-garanti?

Reparation og udskiftning af Shark®-apparatet (efter Shark®'s skønmæssige vurdering) inklusive alle dele og alt arbejde. En Shark®-garanti er en tilføjelse til dine rettigheder som kunde.

Hvad dækker den gratis Shark®-garanti ikke?

- Tilstopninger – Se brugervejledningen vedr. anvisninger om fjernelse af tilstopninger i dampmoppen.
- Normal slitage.
- Utilsigtet skade, fejl forårsaget af uforsigtig brug eller behandling, misbrug, forsømmelse eller håndtering af dampmoppen, der ikke er i overensstemmelse med Shark®-brugervejledningen, der blev leveret med apparatet.
- Brug af dampmoppen til andre formål end normal husholdningsbrug.
- Brug af dele, der ikke er samlet eller installeret i overensstemmelse med brugsanvisningerne.
- Brug af dele og tilbehør, der ikke er originale Shark®-komponenter.
- Fejlinstallering (bortset fra når installeringen er udført af Shark®).
- Reparationer og ændringer gennemført af andre end Shark eller deres repræsentanter.

Hvad sker der, når garantien udløber?

Shark® fremstiller ikke produkter, så de kun holder i begrænset tid. Vi ved, at vores kunder kan ønske at reparere deres dampmopper, efter garantien er udløbet.

Hvor kan jeg købe originale Shark®-dele og tilbehør?

Shark®-dele og tilbehør er udviklet af de samme teknikere, der også har udviklet Shark®-dampmoppen. Du finder et komplet udvalg af Shark®-dele og udskiftningsdele til alle Shark®-apparater på www.sharkclean.eu. Der findes tilbehør på www.sharkclean.eu.

Husk, at brug af ikke-originale Shark®-dele gør garantien ugyldig.

WICHTIGE SICHERHEITSHINWEISE

Nur für den Gebrauch in Haushalten

HALTEN SIE BEIM GEBRAUCH
DES SHARK® KLIK N' FLIP
SMARTRONIC DELUXE STEAM
POCKET® MOPPS GRUNDLEGENDE
SICHERHEITSMASSNAHMEN EIN, UNTER
ANDEREM DIE FOLGENDEN:

LESEN SIE ALLE ANWEISUNGEN,
BEVOR SIE DEN SHARK KLIK N' FLIP
SMARTRONIC DELUXE STEAM POCKET
MOPP VERWENDEN.

 **WARNUNG:**
VERBRÜHUNGSGEFAHR.

Der aus dem Dampfmopp austretende
Dampf ist sehr heiß und es besteht
Verbrühungsgefahr. Bitte gehen Sie stets
vorsichtig mit Ihrem Dampfmopp im
Betrieb um.

 **WARNUNG:** DEN DAMPFMOPP
VON KINDERN FERNHALTEN.

WICHTIG:

Dieses Gerät darf nicht von Personen
mit eingeschränkten physischen,
sensorischen oder geistigen Fähigkeiten
(einschließlich Kindern) oder ohne
die nötige Erfahrung und das nötige
Wissen verwendet werden, es sei
denn, sie werden von einer für ihre
Sicherheit verantwortliche Person
beaufsichtigt oder haben von dieser
Person Anweisungen zur Verwendung
des Geräts erhalten.

 **WARNUNG:** Kinder müssen
beaufsichtigt werden, damit sie nicht mit
dem Gerät spielen.

 **WARNUNG:**
SO REDUZIEREN SIE DAS RISIKO VON BRAND,
ELEKTROSCHOCK UND VERLETZUNGEN:

1. Neigen oder kippen Sie den Dampfmopp im
Betrieb niemals zur Seite und richten Sie den
Dampf unter keinen Umständen auf Menschen,
Tiere oder Pflanzen.
2. Benutzen Sie das System nur für die ihm
zugesagte Funktion.
3. Verwenden Sie das Gerät **NIE** zum Heizen.
4. Benutzen Sie es **KEINESFALLS** im Freien.
5. Lassen Sie das Gerät **NIE** unbeaufsichtigt, wenn
es an die Stromversorgung angeschlossen ist.
Ziehen Sie nach Gebrauch und vor Reinigung
oder Wartung immer den Netzstecker aus der
Steckdose.
6. Kinder dürfen den Dampfmopp **KEINESFALLS**
benutzen. Wenn das Gerät in der Nähe von
Kindern, Haustieren oder Pflanzen betrieben wird,
ist besondere Aufmerksamkeit erforderlich.
7. Nutzen Sie das Gerät nur wie in dieser
Gebrauchsanleitung beschrieben.
8. Benutzen Sie nur die vom Hersteller empfohlenen
Zubehörteile.
9. Benutzen Sie das Gerät **KEINESFALLS** mit einem
beschädigten Netzkabel oder Stecker. In Fällen,
in denen der Dampfmopp nicht ordnungsgemäß
funktioniert, herunterfiel, undicht ist oder falls
er beschädigt, im Freien gelassen oder in
Wasser eingetaucht wurde, senden Sie ihn zur
Überprüfung und Reparatur an Euro-Pro Europe
Limited. Durch einen falschen Zusammenbau oder
eine unsachgemäße Reparatur kann es zu einem
Elektroschock oder zu Verletzungen kommen,
wenn der Dampfmopp in Betrieb genommen wird.
10. Tauchen Sie den Dampfmopp **NIE** in Wasser
oder andere Flüssigkeiten, um Stromschläge zu
vermeiden.
11. Fassen Sie den Stecker oder den Dampfmopp
KEINESFALLS mit feuchten Händen an, und
betreiben Sie ihn niemals barfuß.

12. Tragen Sie das Gerät **NICHT** am Stromkabel, verwenden Sie das Stromkabel nicht als Greifvorrichtung, klemmen Sie es nicht in Türen ein und führen Sie es nicht um scharfe Ecken und Kanten. Führen Sie den Dampfmopp nicht über das Netzkabel. Halten Sie das Netzkabel von heißen Oberflächen fern.
13. Ziehen Sie **KEINESFALLS** am Kabel, um den Stecker herauszuziehen. Fassen Sie stattdessen immer das Netzkabel am Stecker an und ziehen Sie es so aus der Steckdose. Verwenden Sie keine Verlängerungskabel und keine Steckdosen mit einer falschen Strom-/Spannungskapazität.
14. Stecken Sie **KEINE** Gegenstände in die Dampfdüsenöffnungen. Stellen Sie den Gebrauch ein, wenn die Dampfdüse blockiert ist.
15. Halten Sie **KEINESFALLS** Hände oder Füße unter den Dampfmopp. Er wird sehr heiß.
16. Benutzen Sie das Gerät **NUR** auf flachen, horizontalen, ebenen Flächen. Verwenden Sie es **NICHT** für die Reinigung von Wänden, Theken oder Fenstern.
17. Verwenden Sie das Gerät **KEINESFALLS** auf Leder, gewachsenen Möbeln, synthetischen Stoffen, Samt oder anderen zarten Geweben, die keinen Dampf vertragen.
18. Geben Sie **KEINESFALLS** Reinigungslösungen, Parfüm, Duftöl, Öl oder andere Chemikalien in das Wasser des Dampfmopps, da dies zu Schäden am Mopp und zu einem unsicheren Betrieb führen kann. Wenn Sie in einer Region mit hartem Wasser leben, empfehlen wir die Verwendung von destilliertem Wasser im Dampfmopp.
19. **Lassen Sie bei der Nutzung oder Lagerung ein Dirt Grip™ Pad nie an einer Stelle stehen, da dadurch die Oberflächen beschädigt werden können.**
20. **Die Flüssigkeit bzw. der Dampf darf nicht auf Geräte mit elektrischen/elektronischen Bauteilen gerichtet werden, wie beispielsweise Backöfen.**
21. Sie können das Dirt Grip Pad abnehmen, nachdem Sie den Stecker herausgezogen haben und der Dampfmopp abgekühlt ist.
22. Vor der Reinigung der Außenseite des Dampfmopps ist der Netzkabelstecker aus der Steckdose zu ziehen. Reinigen Sie den Dampfmopp dann mit einem trockenen oder etwas feuchten Tuch. Gießen Sie keinesfalls Wasser, Alkohol, Benzol oder Lackverdünner auf den Dampfmopp.
23. Bitte gehen Sie besonders vorsichtig vor, wenn Sie mit diesem Dampfmopp Treppen reinigen.
24. Verwenden Sie den Dampfmopp niemals ohne das Dirt Grip Pad.
25. Ihr Arbeitsbereich sollte stets gut ausgeleuchtet sein.
26. Lagern Sie den Dampfmopp an einem kühlen, trockenen Ort.
27. Um eine Überlastung des Stromkreises zu vermeiden, benutzen Sie niemals ein zweites Gerät über die gleiche Steckdose (den gleichen Stromkreis) wie den Dampfmopp.
28. Zur Vermeidung von Verbrühungen müssen Sie immer erst den Netzkabelstecker aus der Steckdose ziehen und warten, bis der Dampfmopp abgekühlt ist, bevor Sie Moppköpfe, Zubehör oder Dirt Grip Pads entfernen oder auswechseln.

! WARNUNG: Ihr Dampfmopp ist dafür ausgelegt, harte, hitzebeständige Böden zu reinigen. Verwenden Sie den Dampfmopp nie für unversiegelte Holzböden oder unglasierte Keramikböden. Bei gewachsenen Böden, sogar auch bei einigen ungewachsenen Böden, verschwindet unter Umständen der Glanz durch die Heißdampfreinigung. Bitte prüfen Sie daher unbedingt an einer kleinen, verdeckten Stelle, wie sich die Heißdampfreinigung auf den Boden auswirkt. Bitte beachten Sie auch unbedingt die Pflege- und Gebrauchsanleitung des Bodenherstellers.

BITTE BEWAHREN SIE DIESE ANLEITUNG AUF

Dieses Produkt erfüllt die Anforderungen der WEEE-Richtlinie 2012/19/EU zur Entsorgung von elektrischen und elektronischen Geräten (WEEE).



Die entsprechende Markierung zeigt an, dass dieses Produkt in der EU nicht mit dem normalen Haushaltsmüll entsorgt werden darf. Indem Sie sicherstellen, dass dieses Gerät korrekt entsorgt wird, helfen Sie mit, potentiellen negativen Folgen für die Umwelt und die menschliche Gesundheit vorzubeugen, und Sie tragen verantwortlich dazu bei, dass Materialien nachhaltig wiederverwendet werden. Benutzen Sie bitte für die Rückgabe des Altgeräts entsprechende Rückgabe- und Sammelsysteme oder kontaktieren Sie den Einzelhändler, bei dem Sie das Gerät gekauft haben. Diese können dieses Produkt für ein umweltfreundliches Recycling zurücknehmen.

Dieses Gerät erfüllt die Europäische Richtlinie für Elektromagnetische Verträglichkeit (EMV) 2014/30/EU und ihre Revisionen sowie die Niederspannungsrichtlinie (LVD) 2014/35/EU und ihre Revisionen.

Vielen Dank für den Kauf des Shark® Klik n' Flip Smartronic Deluxe Steam Pocket® Mopps.

Die vorliegende Bedienungsanleitung soll Ihnen helfen, sich vollständig mit Ihrem neuen Klik n' Flip Smartronic Deluxe Steam Pocket Mopp vertraut zu machen. Bitte lesen Sie die Anleitung aufmerksam durch und bewahren Sie diese zum Nachschlagen auf.

Eine Liste mit den mit diesem Modell mitgelieferten Zubehörteilen finden Sie auf der Innenlasche des Kartons.

Falls Sie Fragen zum Shark Klik n' Flip Smartronic Deluxe Steam Pocket Mopp haben, kontaktieren Sie bitte den Shark Kundenservice.

Der Shark Klik n' Flip Smartronic Deluxe Steam Pocket Mopp ist eine vollständige Lösung für die Dampf-Tiefenreinigung und die kurze tägliche Reinigung. Ob Sie nun hartnäckige Flecken mit dem Steam Blaster™ reinigen oder verschüttete Flüssigkeiten beseitigen: Der KLIK N' Flip Moppkopf der nächsten Generation und die Dirt Grip™ Pads arbeiten mit dem Steam Pocket Mopp und bieten optimale Vielseitigkeit und Leistungsfähigkeit, wodurch die Reinigung zum Kinderspiel wird.

REGISTRIEREN SIE IHREN KAUF:

sharkclean.eu

BEWAHREN SIE DIE FOLGENDEN INFORMATIONEN GUT AUF:

Modellnummer: _____

Kaufdatum (Beleg): _____

TECHNISCHE DATEN:

Spannung: 220-240 V ~50/60 Hz

Watt: 1200 W

Wasserfüllmenge: 350 ml (11,8 Unzen)

EMPFOHLENES INTERVALL ZUM AUSWECHSELN DER WASCHBAREN DIRT GRIP PADS:

Alle 3 Monate

FÜR DAS BESTE REINIGUNGSERGEBNIS:

Weitere Einzelheiten finden Sie im Abschnitt „Pflege des Steam Pocket Mopps“. Vor dem Moppen sollten Sie staubsaugen oder kehren.

Inhalt

**Vielen Dank für
den Kauf des
Shark® Klik n'
Flip Smartronic
Deluxe Steam
Pocket® Mopps.**

Erste Schritte.....	20
So bauen Sie den Steam Pocket Mopp zusammen.....	21
So benutzen Sie den Steam Pocket Mopp.....	22
Intelligent Steam Control®.....	23
Pflege des Steam Pocket Mopps.....	24
Bestellen von zusätzlichem Zubehör.....	25
Fehlerdiagnose und -behebung.....	26
Häufig gestellte Fragen.....	27
Garantie.....	29



Vor dem Start

Wenn Sie Ihren Dampfmopp zusammenbauen, kann sich ein wenig Wasser in oder um den Wasserbehälter befinden. Wir testen all unsere Dampfmopps zu 100 %, bevor sie verkauft werden, damit Sie einen hochwertigen **Shark® Klik n' Flip Smartronic Deluxe Steam Pocket® Mopp erhalten.**

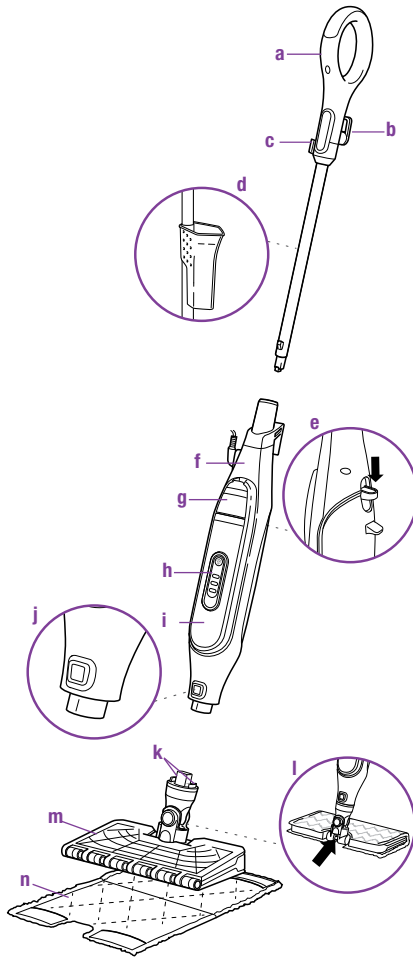

- a** Stielgriff des Dampfmopps
- b** Schnellverschluss des Kabels
- c** Kabelmanagementclip
- d** Nachfüllbehälter (am Dampfmoppstiel befestigt)
- e** Dampfmopp-Pad-Entriegelungstaste
- f** Dampfmoppgehäuse
- g** Dampfregelungstaste
- h** Dampfregelungstaste
- i** Wasserbehälter
- j** Sekundäre Entriegelungstasten
- k** Sekundäre Entriegelungstasten
- l** Steam Blaster™ Düse
- m** Klik n' Flip Moppkopf
- n** Dirt Grip™ Pad (2x)

So bauen Sie den Steam Pocket® Mopp zusammen



Abb. 1



Abb. 4

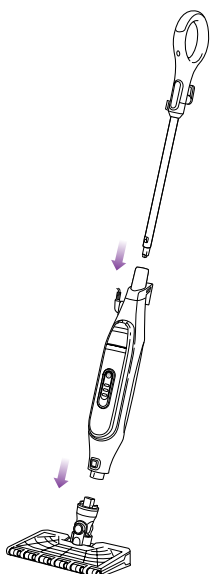

Abb. 2a

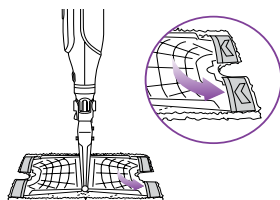

Abb. 2b

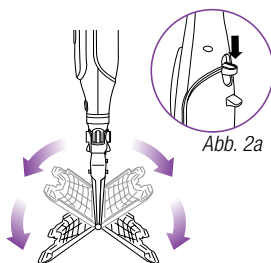

Abb. 3

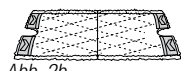

Abb. 5

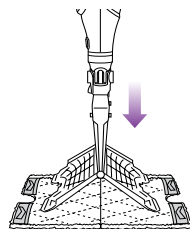

Abb. 6

⚠️ WARNUNG: Wenn Sie den Dampf mopp nicht benutzen, muss immer der NETZSTECKER AUS DER STECKDOSE gezogen sein. Wenn der Netzstecker in der Steckdose steckt, dürfen Sie niemals den Dampf mopp befüllen oder den Moppkopf anbringen. Bevor Sie den Dampf mopp befüllen oder den Moppkopf anbringen bzw. entfernen, müssen Sie immer erst den Netzkabelstecker aus der Steckdose ziehen und warten, bis das Gerät abgekühlt ist. Wir empfehlen die Verwendung von destilliertem Wasser für eine Verlängerung der Lebensdauer Ihres Dampf mops. Außer reinem Wasser dürfen Sie nichts in den Behälter füllen. Chemikalien oder Reinigungslösungen (einschließlich Essig) können den Dampf mopp beschädigen und für Sie und Ihre Familie gesundheitlich bedenklich sein.

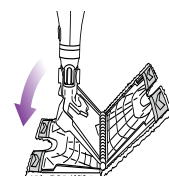
ZUSAMMENBAU DES DAMPFMOPPS

- 1 Setzen Sie den Dampf moppstiel in das Dampf moppgehäuse ein. Drücken Sie den Stiel hinein, bis Sie ein Klicken hören. (Abb. 1)
- 2 Schieben Sie den Klick n' Flip Moppkopf in das Dampf moppgehäuse. Schieben Sie so lange, bis Sie ihn mit einem Klick einrasten hören. (Abb. 1) Zum Abnehmen des Klick n' Flip Moppkopfes drücken Sie die Entriegelungstaste (Abb. 2a) und schieben Sie ihn herunter.

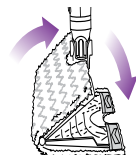
- 3 Zum Befestigen des Dirt Grip™ Pads legen Sie das Pad mit den Öffnungen nach oben auf den Fußboden. Halten Sie den Klick n' Flip Moppkopf in der Mitte über dem Pad und drücken Sie dann die Entriegelungstaste an der Rückseite des Dampf moppgehäuses. (Abb. 2a) Beide Seiten des Klick n' Flip Moppkopfes öffnen sich. (Abb. 2b) Schieben Sie die vier Ecken des Klick n' Flip Moppkopfes in die vier Öffnungen des Pads. (Abb. 3 und Abb. 4) Drücken Sie eine Seite des Klick n' Flip Moppkopfes sanft auf den Boden, bis diese Seite mit einem Klick einrastet. (Abb. 5) Wiederholen Sie den Vorgang auf der anderen Seite. (Abb. 6)
- 4 Ziehen Sie am Wasserbehälterdeckel, um ihn zu öffnen. (Abb. 7)
- 5 Füllen Sie Wasser mit Hilfe des Nachfüllbehälters in den Tank. (Abb. 8) Wasser kann direkt in den Tank gefüllt werden. Füllen Sie den Füllbehälter nicht über die Markierung. Drücken Sie den Wasserbehälterdeckel fest zu.



Abb. 7



Abb. 8

So benutzen Sie den Steam Pocket® Mopp

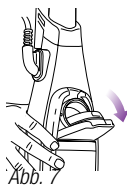
WICHTIG: Der Dampfmopp darf keinesfalls ohne befestigtes Dirt Grip™ Pad und keinesfalls ohne Wasser im Behälter verwendet werden. Wenn Sie den Dampfmopp zum ersten Mal benutzen, kann es länger als die üblichen 30 Sekunden dauern, bis Dampf austritt.

WICHTIG: Verwenden Sie den Dampfmopp nie für unversiegelte Holzböden oder unglasierte Keramikböden. Bei gewachsenen Böden, sogar auch bei einigen ungewachsenen Böden, verschwindet unter Umständen der Glanz durch die Heißdampfreinigung. Prüfen Sie daher an einer kleinen, verdeckten Stelle, wie sich die Heißdampfreinigung auf den Boden auswirkt. Lesen Sie außerdem die Benutzungs- und Pflegehinweise des Herstellers Ihres Bodenbelags.

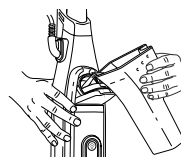

Abb. 9



Abb. 10





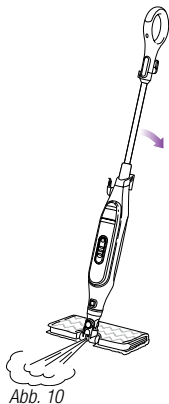

Abb. 11a

Abb. 11b

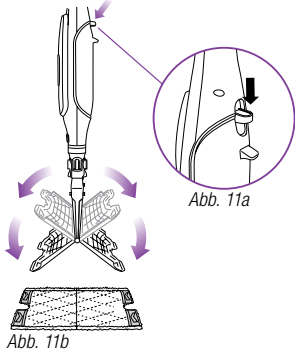
- HINWEIS:** Wir empfehlen die Verwendung von destilliertem Wasser für eine Verlängerung der Lebensdauer Ihres Dampfmopps.
- HINWEIS:** Bevor Sie Ihre Böden mit dem Dampfmopp reinigen, kehren Sie diese ab oder saugen Sie diese ab.
- 1 Drehen Sie den Schnellverschluss des Kabels, um das Stromkabel vollständig abzuwickeln. (Abb. 9) Stecken Sie den Netzkabelstecker in eine Steckdose.
 - 2 Wenn das Gerät erstmals angeschlossen wird, befindet es sich im Standbybetrieb. Die 3 Leuchten unter der Dampfregelungstaste blinken und weisen damit auf den Standbybetrieb hin.
 - 3 Zur Auswahl des Dampfbetriebs drücken Sie die Dampfregelungstaste einmal für LOW (NIEDRIG) (1 blaue Leuchte) zweimal für MED (MITTEL) (2 blaue Leuchten) oder dreimal für HI (HOCH) (3 blaue Leuchten).
 - 4 Reinigen Sie Ihre Böden mit einer Vorwärts- und Rückwärtsbewegung.
 - 5 Wenn Sie für Verkrustungen einen extra Dampfstoß benötigen, können Sie die Steam Blaster™ Funktion nutzen. Klappen Sie den Kopf hinter das Moppgehäuse und neigen Sie dann den Moppstiel nach unten. Dadurch wird der Steam Blaster (Abb. 10) veranlasst, einen konzentrierten Dampfstrahl auf den Fleck zu sprühen.
- ⚠ VORSICHT:** Im Steam Blaster-Betrieb sollten Sie den Mopp höchstens 1 Minute lang an der jeweiligen Stelle lassen.
- ⚠ VORSICHT:** Schrubben Sie einen bestimmten Bereich nicht für längere Zeit.
- 6 Zum Stoppen des Steam Blaster-Strahls heben Sie einfach den Stiel an. Dann können Sie den Moppkopf wieder in die ursprüngliche Position klappen und mit der Reinigung fortfahren.
 - 7 Wenn Sie mit dem Wischen fertig sind, drücken Sie auf die Dampfregelungstaste. Die 3 blauen Leuchten blinken und weisen auf den Standbybetrieb hin. Im Standbybetrieb können Sie dann den Stecker des Geräts aus der Steckdose ziehen.
 - 8 Zum Abnehmen des Dirt Grip™ Pads heben Sie den Dampfmopp einfach am Stiel an, bis der Klick n' Flip Moppkopf gerade nach unten hängt. Drücken Sie die Entriegelungstaste auf der Rückseite des Dampfmoppgehäuses (Abb. 11a). Beide Seiten des Kopfes öffnen sich und geben das Pad frei. (Abb. 11b)
 - 9 Nachdem das Dirt Grip Pad freigegeben wurde, schließen Sie den Klick n' Flip Moppkopf. Zum Schließen drücken Sie eine Seite des Klick n' Flip Moppkopfes sanft auf den Boden, bis diese Seite mit einem Klick einrastet. Wiederholen Sie den Vorgang auf der anderen Seite.
 - 10 Wenn kein Wasser mehr im Behälter ist, erzeugt der Dampfmopp keinen Dampf mehr. Der Wassertank kann jederzeit nachgefüllt werden, solange Sie zuvor den Stecker des Dampfmopps aus der Steckdose gezogen haben. Siehe hierzu die Anweisungen zum Füllen des Wasserbehälters auf Seite 21.
- HINWEIS:** Lassen Sie den Dampfmopp 2 bis 3 Minuten abkühlen, bevor Sie den Moppkopf wechseln. Lassen Sie den Dampfmopp niemals längere Zeit mit einem feuchten/nassen Dirt Grip Pad auf dem Fußboden stehen.

Intelligent Steam Control®

Der Shark® Klik n' Flip Smartronic Deluxe Steam Pocket® Mopp verfügt über 3 einzigartige Intelligent Steam Control-Einstellungen, damit Sie für jede Art von Reinigung immer die richtige Dampfdosis haben. Unten finden Sie Tipps zur Benutzung jeder Einstellung.

EINSTELLUNG	IDEAL FÜR DIESE VERSIEGELTEN FLÄCHEN	EMPFOHLENE VERWENDUNG
LOW (NIEDRIG) 	Laminat Hartholz Marmor	Reinigen empfindlicher Oberflächen Leichtes Reinigen und Entstauben Lösen und Entfernen von leichter Verschmutzung
MED (MITTEL) 	Hartholz Marmor Kacheln Stein	Reinigen versiegelter Oberflächen und großer Bereiche Grundreinigung, tägliche Reinigung Entfernen von Flecken und kleineren Verschmutzungen Reinigen von mäßig und schwer begangenen Flächen
HI (HOCH) 	Hartholz Marmor Kacheln Stein	Tiefenreinigung und Reinigung von Oberflächen, die sich nur schwer reinigen lassen Stärkere Reinigung und Entfernen von Verkrustungen und Flecken Tiefenreinigung von schwer begangenen Flächen Nimmt es mit größeren Verschmutzungen und Verunreinigungen auf
Steam Blaster™	Für einen extra Dampfstoß können Sie die Steam Blaster-Funktion im Betrieb LOW (NIEDRIG), MED (MITTEL) und HI (HOCH) verwenden. Halten Sie sich an die Anweisungen auf der Seite „So benutzen Sie den Steam Pocket® Mopp“.	

ZUM HYGIENISIEREN* MIT DEM DAMPFMOPP, DEM KLIK N' FLIP MOPPKOPF UND DEM DIRT GRIP™ PAD:

- 1 Befestigen Sie ein sauberes Dirt Grip Pad am Klik N' Flip Moppkopf.
- 2 Stecken Sie den Stecker des Geräts in die Steckdose und drücken Sie die Dampfregelungstaste für die Einstellung **HI** (HOCH).
- 3 Warten Sie 30 Sekunden, bis das Gerät Dampf erzeugt.
- 4 Beginnen Sie mit der Reinigung angemessen versiegelter Böden durch eine Vorwärts- und Rückwärtsbewegung. Nach 3 Minuten kann das Gerät zum Hygienisieren verwendet werden.
- 5 Bewegen Sie das Gerät mit einer Vorwärts- und Rückwärtsbewegung über den zu hygienisierenden Bereich. Wiederholen Sie diesen Vorgang mindestens 3 Mal.

* Hygienisierungsstudien wurden unter kontrollierten Testbedingungen durchgeführt. Unter Haushaltsbedingungen können die Ergebnisse unterschiedlich ausfallen. Mit Klik n' Flip Mopp im Betrieb **HI** (HOCH) nur dann, wenn er mit dem Dampf-mopp verwendet wird. Nicht im Steam Blaster-Betrieb.



Abb. 12



Abb. 13

NACH DEM GEBRAUCH UND LAGERUNG

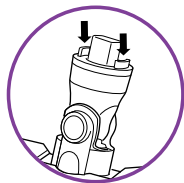
- 1 Drücken Sie die Dampfregelungstaste, bis die 3 Leuchten blinken und auf den Standbybetrieb hinweisen. Ziehen Sie das Netzkabel aus der Steckdose und stellen Sie den Dampfmopp aufrecht hin. Lassen Sie ihn abkühlen.
- 2 Zum Abnehmen des Dirt Grip™ Pads heben Sie den Dampfmopp am Stiel an, bis der Klik n' Flip Moppkopf gerade nach unten hängt. Drücken Sie die Entriegelungstaste auf der Rückseite des Dampfmoppgehäuses. Beide Seiten des Klik n' Flip Moppkopfes öffnen sich und geben das Pad frei. Nachdem das Pad freigegeben wurde, schließen Sie den Klik n' Flip Moppkopf.
- 3 Ist der Klik n' Flip Moppkopf nicht am Mopp befestigt, dann kann das Pad dennoch entfernt werden. Drücken Sie die 2 roten sekundären Pad-Entriegelungstasten an der Seite der Klik n' Flip Moppkopfsäule, um das Pad freizugeben. (Abb. 12)
- 4 Leeren Sie den Wasserbehälter vor der Aufbewahrung. Zum Leeren des Behälters halten Sie den Dampfmopp neben einem Waschbecken. Öffnen Sie den Deckel des Wasserbehälters und neigen Sie das Gerät dann über das Waschbecken. Lassen Sie das Wasser herauslaufen und verschließen Sie dann den Deckel.
- 5 Zur Aufbewahrung des Dampfmopps warten Sie, bis der Mopp abgekühlt ist und der Dampf abgelassen wurde. Nehmen Sie dann den Klik n' Flip Moppkopf ab und hängen Sie den Dampfmopp am Stiel an einen großen Haken (nicht im Lieferumfang enthalten). (Abb. 13)
- 6 Befestigen Sie den Nachfüllbehälter zur Aufbewahrung oben am Stiel des Dampfmopps.



Abb. 14



Abb. 15

PFLEGEHINWEISE FÜR DIRT GRIP PAD

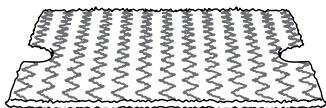
Pflege

Waschen Sie die Dirt Grip Pads separat mit warmem Wasser und Flüssigwaschmittel.

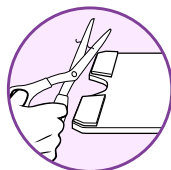
VERWENDEN SIE KEINE BLEICHMITTEL, PULVERWASCHMITTEL ODER WEICHPÜLER, da diese eine Beschädigung hervorrufen oder eine Beschichtung auf den Dirt Grip Pads hinterlassen können, welche die Reinigungsleistung und Saugfähigkeit der Pads reduziert. Die Dirt Grip Pads sollten zum Trocknen auf die Leine gehängt oder mit geringer Hitze im Trockner getrocknet werden; dadurch verlängern Sie die Lebensdauer des Mikrofasermaterials. (Abb. 14)

Lose Fasern weisen möglicherweise auf den Verschleiß des Mikrofasermaterials hin. Ziehen Sie nicht an losen Fasern, da sich das Gewebe möglicherweise auflöst. Kürzen Sie lose Fäden einfach mit der Schere. (Abb. 15)





Dirt Grip Pads zum Auswechseln

Wir empfehlen für beste Reinigungsergebnisse, die Dirt Grip Pads bei normaler Benutzung alle 3 bis 4 Monate auszutauschen. Genau wie bei anderen Stoffen auch können Schmutzpartikel, Reibungskräfte und wiederholtes Waschen zum Verschleiß der Fasern führen. Möglicherweise stellen Sie dann fest, dass das Schieben oder Ziehen des Dampfmopps anstrengender wird.

Dirt Grip Pads zum Auswechseln und weiteres Zubehör sind unter sharkclean.eu.

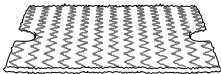
PFLEGE DER DAMPFDÜSE

Falls Sie vermuten, dass die Hauptdampfdüse oder die Steam Blaster™ Düse verstopft ist, wenden Sie sich bitte an den Kundenservice unter www.sharkclean.eu.

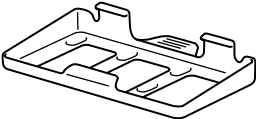
ZUBEHÖR	
<p>Klik n' Flip Moppkopf</p> <p>Hervorragend zur Mehrzweck-Reinigung. Hartnäckige Flecken lassen sich mit der Extrakraft des Steam Blaster™ beseitigen und das praktische zweiseitige Pad halbiert die Reinigungszeit, ohne dass Sie zugreifen müssen.</p>	
<p>Dirt Grip™ Pad</p> <p>Doppelseitiges Pad. Einfache Befestigung und Entfernung, ohne zugreifen zu müssen. Waschbar und wieder verwendbar.</p>	
<p>Dreieckiger Schrubbkopf</p> <p>Die dreieckige Form ist ideal zum Reinigen von Ecken und schwer erreichbaren Stellen geeignet. Mit Steam Blaster zum Auflösen von Flecken und ein einsatzbereiter Schrubber für Verkrustungen.</p>	
<p>Dreieckiges Schrubbpad</p> <p>Ideal zum Reinigen von Ecken und anderen schwer erreichbaren Stellen geeignet. Einfache Befestigung und Entfernung.</p>	
<p>Nachfüllbehälter</p> <p>Angegebene Füllhöhe erleichtert das Füllen des Wasserbehälters. Der Behälter lässt sich zur leichten Aufbewahrung am Stiel befestigen.</p>	
<p>Teppichgleiter</p> <p>Zum Pflegen und Auffrischen von Läufern und Teppichen.</p>	

Störung - was tun?

PROBLEM	MÖGLICHE URSACHEN UND LÖSUNGEN
Der Dampfmopp erzeugt keinen Dampf.	<p>Der Netzstecker des Dampfmopps muss korrekt und sicher in einer elektrischen Steckdose eingesteckt sein. Prüfen Sie die Sicherung oder den Trennschalter oder probieren Sie eine andere Steckdose.</p> <p>Achten Sie darauf, dass der Wasserbehälter gefüllt ist, das Gerät am Netz angeschlossen ist und die Leuchten der Dampfregelungstaste beständig leuchten.</p> <p>Sind die Leuchten unter der Dampfregelungstaste nicht eingeschaltet, probieren Sie eine andere Steckdose.</p> <p>Falls die Leuchten unter der Dampfregelungstaste blinken, drücken Sie die Dampfregelungstaste und wählen Sie eine Dampfeinstellung.</p> <p>Falls die Leuchten unter der Dampfregelungstaste beständig leuchten, warten Sie 30 Sekunden lang, bis sich das Gerät aufgewärmt hat.</p> <p>Sollte der Dampfmopp nach den obigen Schritten keinen Dampf erzeugen, wenden Sie sich an den Kundenservice unter www.sharkclean.eu.</p>
Der Dampfmopp erzeugt nicht ständig Dampf.	<p>Das ist normal – wählen Sie die Einstellung HI (HOCH), um einen gleichmäßigeren Dampf zu erhalten.</p> <p>Achten Sie außerdem darauf, dass der Wasserbehälter gefüllt ist.</p>
Ich kann keine Dampfeinstellung auswählen.	<p>Achten Sie darauf, dass das Gerät am Netz angeschlossen ist und die Leuchten unter der Dampfregelungstaste beständig leuchten.</p> <p>Falls der Dampfmopp Dampf erzeugt, doch die Leuchten unter der Dampfregelungstaste nicht leuchten, wenden Sie sich an den Kundenservice..</p>
Meine Böden sind fleckig/haben Streifen.	<p>Das Dirt Grip™ Pad ist möglicherweise verschmutzt. Wenn ja, klappen Sie es zur sauberen Seite um oder wechseln Sie es aus. Wenn Sie das Dirt Grip Pad mit Pulverwaschmittel gewaschen haben, dann wurde es dabei vielleicht beschädigt und muss ersetzt werden.</p> <p>Vielleicht weist dies auch darauf hin, dass sich auf dem Boden Seifen- oder Fettrückstände gebildet hatten. Da der Dampfmopp nur eine geringe Wassermenge benutzt, reicht sie möglicherweise nicht aus, um die Ablagerung ganz zu entfernen, die der Dampf an die Oberfläche gebracht hat. Wir empfehlen, den Boden mit reinem Wasser zu befeuchten und dann trocknen zu lassen. Anschließend führen Sie eine erneute Dampfreinigung mit einem sauberen, frischen Dirt Grip Pad durch. In den meisten Fällen wird die Ablagerung durch ein- oder mehrmaliges Befeuchten entfernt.</p> <p>In sehr hartnäckigen Fällen müssen Sie unter Umständen den Boden mit einer Mischung aus einem Teil Essig und zwei Teilen Wasser* abspülen (jedoch KEINE Reinigungslösung oder Chemikalien in den Wasserbehälter des Dampfmopps füllen).</p> <p>*Lesen Sie sich die Pflege- und Instandhaltungsanweisungen des Bodenherstellers durch, bevor Sie Reinigungsprodukte oder -lösungen verwenden.</p>
Es fällt mir wirklich schwer, den Dampfmopp zu schieben/ziehen.	<p>Der Dampfmopp lässt sich möglicherweise nur schwer schieben/ziehen, wenn das Dirt Grip Pad nicht ausreichend feucht ist. Das Ziehen/Schieben des Dampfmopps sollte nach einigen Minuten Betriebszeit leichter werden.</p> <p>Ein sehr schmutziges Pad könnte auch zu einem erschwerten Schieben/Ziehen führen. Wir empfehlen, das Pad umzuklappen oder ein sauberes Pad zu nutzen.</p>

FRAGE	ANTWORT
Kann ich mit dem Dampfmopp Teppiche reinigen?	Nein, der Dampfmopp ist nicht für die Teppichreinigung gedacht.
Auf welchen Oberflächen kann ich den Dampfmopp verwenden?	<p>Der Dampfmopp ist für alle versiegelten harten Böden konzipiert. Wir empfehlen, zuerst eine kleine, verdeckte Stelle des zu reinigenden Fußbodens zu prüfen und sich die Nutzungs- und Pflegeanweisungen des Bodenherstellers anzusehen.</p> <p>⚠️ WARNUNG: Verwenden Sie das Gerät keinesfalls auf Leder, gewachsten Möbeln, synthetischen Stoffen, Samt oder anderen zarten Geweben, die keinen Dampf vertragen.</p> <p>HINWEIS: Bei gewachsten Böden, sogar auch bei einigen ungewachsten Böden, verschwindet unter Umständen der Glanz durch die Hitze oder den Dampf des Geräts. Prüfen Sie zuerst eine kleine, verdeckte Stelle des Bodens, um zu sehen, ob der Glanz beeinträchtigt wird.</p>
Kann ich andere Sachen als Wasser in den Wasserbehälter des Dampfmopps füllen?	Geben Sie KEINESFALLS Reinigungslösungen, Parfüm, Duftöl, Öl oder andere Chemikalien in das Wasser im Behälter, da dies das Gerät beschädigen und zu einem unsicheren Betrieb führen kann. Wir empfehlen die Verwendung von destilliertem Wasser im Dampfmopp.

Garantiebedingungen

Wir bei Shark haben so großes Vertrauen in die Qualität unserer Produkte, dass wir Ihnen eine zusätzliche Herstellergarantie von bis zu zwei Jahren geben. Diese Bedingungen beziehen sich nur auf unsere Herstellergarantie – Ihre gesetzlichen Rechte sind davon unberührt.

Die nachstehenden Bedingungen beschreiben die Bedingungen und den Umfang Ihrer Garantie. Sie beeinträchtigen keine gesetzlichen Rechte oder die Verpflichtungen Ihres Einzelhändlers und die Ihres Kaufvertrags mit ihm.

Shark® Garantiert

Ein Haushaltsgerät wie ein Dampfmopp bedeutet eine beträchtliche Investition. Ihr neues Gerät sollte daher so lange wie möglich funktionieren. Die Garantie ist mit einer wichtigen Erwägung gekoppelt - und spiegelt wieder, wie viel Vertrauen der Hersteller in sein Produkt und in seine Herstellerqualität hat.

Jedes Shark® Gerät besitzt eine Garantie auf kostenlose Teile und Arbeitszeit. Online-Support finden Sie auch unter www.sharkclean.eu.

Wie registriere ich meine verlängerte Shark® Garantie?

Sie können Ihre Garantie online innerhalb von 28 Tagen ab dem Kaufdatum registrieren. Um Zeit zu sparen, halten Sie dazu die folgenden Informationen zu Ihrem Gerät bereit:

- Seriennummer (auf dem Typenschild des Geräts)
- Kaufdatum des Geräts (Empfangsbescheinigung oder Lieferschein)
- Wenn Sie sich online registrieren möchten, besuchen Sie uns bitte unter www.sharkclean.eu

WICHTIG

- Sowohl die 12-Monate-Garantie als auch die 1-Jahres-Garantieverlängerung decken Ihr Gerät nur ab dem Kaufdatum ab.
- Bitte bewahren Sie den Kaufbeleg immer auf. Wenn Sie eine Garantieverlängerung benötigen, brauchen wir Ihren Kaufbeleg, um zu prüfen, ob die Informationen, die Sie uns gegeben haben, korrekt sind. Wenn Sie keinen gültigen Kaufbeleg haben, kann Ihre Garantie dadurch ungültig sein.

Was sind die Vorteile, wenn ich meine kostenlose Shark® Garantie registriere?

Wenn Sie Ihre Garantie registrieren, haben wir bereits alle wichtigen Daten zur Hand, wenn wir sie benötigen. Außerdem erhalten Sie Tipps und gute Ratschläge dazu, wie Sie das Beste aus Ihrem Shark® Dampfmopp herausholen, sowie die aktuellsten Nachrichten zu neuen Shark® Technologien und Markteinführungen.

Wenn Sie Ihre Garantie online registrieren, erhalten Sie sofort eine Bestätigung, dass Ihre Daten bei uns eingegangen sind.

Wie lange ist die Garantie für neue Shark® Geräte gültig?

Da wir großes Vertrauen in unser Design und die Qualitätskontrolle setzen, ist Ihre Garantie für Ihren neuen Shark® Dampfmopp zwei Jahre lang gültig. (12 Monate plus eine Garantieverlängerung von 1 Jahr).

Was ist durch eine kostenlose Shark® Garantie abgedeckt?

Reparatur oder Ersatz Ihres Shark® Geräts (gemäß Entscheidung von Shark®) einschließlich aller Teile und der Arbeitszeit. Eine Shark® Garantie ist zusätzlich zu Ihren legalen Rechten als Verbraucher.

Was ist durch eine kostenlose Shark® Garantie nicht abgedeckt?

- Blockaden – Näheres dazu, wie Sie Blockaden/Verstopfungen des Dampfmopps beheben, finden Sie in der Bedienungsanleitung.
- Normaler Verschleiß.
- Versehentliche Beschädigungen; Fehler, verursacht durch fahrlässigen Gebrauch oder nachlässige Pflege, Fehlbedienung, Vernachlässigung, achtlosen Betrieb oder unsachgemäße Handhabung des Dampfmopps, die nicht in Übereinstimmung mit den Anweisungen in der mitgelieferten Shark® Bedienungsanleitung zu Ihrem Gerät erfolgt.
- Gebrauch des Dampfmopps zu anderen Zwecken als dem normalen Gebrauch im Haushalt.
- Der Gebrauch von Teilen, die nicht in Übereinstimmung mit den Anweisungen in der Bedienungsanleitung montiert oder installiert wurden.
- Die Verwendung von Teilen und Zubehörteilen, die keine Shark® Originalkomponenten sind.
- Fehlerhafte Installation (Ausnahme, wenn die Installation von Shark® durchgeführt wurde).
- Reparaturen oder Änderungen, die nicht von Shark und seinen Agenten, sondern von Dritten durchgeführt wurden.

Was geschieht, wenn meine Garantie ausläuft?

Shark® stellt keine Geräte her, die nur eine begrenzte Zeit funktionieren. Wir wissen es zu schätzen, wenn unsere Kunden ihre Dampfmopps auch nach Ablauf der Garantiefrist reparieren lassen möchten.

Wo kann ich Shark® Originalersatzteile und Originalzubehöerteile kaufen?

Shark® Ersatzteile und Zubehöerteile werden von den gleichen Ingenieuren entwickelt, die auch Ihren Shark® Dampfmopp entwickelt haben. Sie finden die komplette Serie der Shark® Ersatzteile für alle Shark® Geräte unter www.sharkclean.eu. Zubehöerteile finden Sie unter www.sharkclean.eu.

Bitte denken Sie unbedingt daran, dass Ihre Garantie erlischt, wenn Sie keine originalen Shark® Ersatzteile verwenden.

IMPORTANT SAFETY INSTRUCTIONS

For Household Use Only

WHEN USING YOUR SHARK® KLIK N' FLIP SMARTRONIC DELUXE STEAM POCKET® MOP, BASIC SAFETY PRECAUTIONS SHOULD ALWAYS BE FOLLOWED, INCLUDING THE FOLLOWING:

READ ALL INSTRUCTIONS BEFORE USING YOUR SHARK KLIK N' FLIP SMARTRONIC DELUXE STEAM POCKET MOP.

 **WARNING:** DANGER OF SCALDING.

The steam emitted from the Steam Mop is very hot and may cause scalding. Please use caution when using the Steam Mop.

 **WARNING:** KEEP STEAM MOP AWAY FROM CHILDREN.

IMPORTANT:
This appliance is not intended for use by persons (including children) with reduced physical, sensory or mental capabilities, or lack of experience and knowledge, unless they have been given supervision or instruction concerning the use of the appliance by a person responsible for their safety.

 **WARNING:** Children should be supervised to ensure that they do not play with the appliance.

 **WARNING:**
TO REDUCE THE RISK OF FIRE, ELECTRIC SHOCK OR INJURY:

1. When in use never turn the Steam Mop over on its side or direct steam toward people, pets or plants.
2. Use the system only for its intended use.
3. **DO NOT** use for space-heating purposes.
4. **DO NOT** use outdoors.
5. **DO NOT** leave the appliance unattended when plugged in. Always unplug the power cord from the electrical outlet after use and before servicing.
6. **DO NOT** allow the Steam Mop to be used by children. Close attention is necessary when used near children, pets, or plants.
7. Use only as described in this owner's guide.
8. Use only manufacturer's recommended accessories.
9. **DO NOT** use with damaged cord or plug. If Steam Mop is not working as it should or has been dropped, damaged, leaking, left outdoors, or dropped into water, return it to Euro-Pro Europe Limited for examination and repair. Incorrect reassembly or repair can cause a risk of electrical shock or injury when the Steam Mop is used.
10. To protect against a risk of electric shock, **DO NOT** immerse the Steam Mop in water or any other liquids.

11. **DO NOT** handle the plug or Steam Mop with wet hands or operate it without wearing shoes.
 12. **DO NOT** pull or carry by cord, use cord as a handle, close a door on cord, or pull cord around sharp edges or corners. Do not run Steam Mop over cord. Keep cord away from heated surfaces.
 13. **DO NOT** unplug by pulling on power cord. To unplug, grasp the plug not the power cord. Do not use extension cords or outlets with inadequate current-carrying capacity.
 14. **DO NOT** put any objects into the steam nozzle openings. Discontinue use if the steam nozzle is blocked.
 15. **DO NOT** put hands or feet under the Steam Mop. It gets very hot.
 16. Use **ONLY** on flat, horizontal surfaces. **DO NOT** use on walls, counters, or windows.
 17. **DO NOT** use on leather, wax-polished furniture, synthetic fabrics, velvet, or other delicate, steam-sensitive materials.
 18. **DO NOT** add cleaning solutions, scented perfumes, oils, or any other chemicals to the water used in the Steam Mop as this may damage it or make it unsafe for use. If you live in a hard-water area, we recommend using distilled water in your Steam Mop.
 19. **Never leave any Dirt Grip™ pad in one spot while using or storing for any period of time, as this may damage your surfaces.**
 20. **The liquid or steam must not be directed towards equipment containing electrical components, such as the interior of ovens.**
 21. You can release the Dirt Grip pad after you have unplugged the Steam Mop and allowed it to cool.
 22. When cleaning the exterior of the Steam Mop, unplug the power cord from the electrical outlet and clean the Steam Mop with a dry or damp cloth. Do not pour water or use alcohol, benzene, or paint thinner on the Steam Mop.
 23. Extreme caution should be exercised when using the Steam Mop to clean stairs.
 24. Never use Steam Mop without the Dirt Grip pad attached.
 25. Keep your work area well lit.
 26. Store Steam Mop indoors in a cool, dry place.
 27. To avoid circuit overload, do not operate another appliance on the same socket (circuit) as the Steam Mop.
 28. To avoid scalding injuries, always unplug and allow the Steam Mop to cool before removing or changing mop heads, accessories, or Dirt Grip pads.
- ⚠ WARNING:** Your Steam Mop is designed to clean hard-floor surfaces that will withstand high heat. Do not use on unsealed wood or unglazed ceramic floors. On surfaces that have been treated with wax and on some no-wax floors, the sheen may be removed by the heat and steam action. It is always recommended to test an isolated area of the surface to be cleaned before proceeding. We also recommend that you check the use and care instructions from the floor manufacturer.

SAVE THESE INSTRUCTIONS

This appliance complies with the WEEE-Directive 2012/19/EU on the disposal of electrical and electronic equipment (WEEE).



This marking indicates that this product should not be disposed with other household wastes throughout the EU. To prevent possible harm to the environment or human health from uncontrolled waste disposal, recycle it responsibly to promote the sustainable reuse of material sources. To return your used device, please use the return and collection systems or contact the retailer where this product was purchased.

They can take this product for environmental safe recycling.

This appliance complies with the European directives for electromagnetic compatibility (EMC) 2014/30/EU and its revisions, as well as Low Voltage Directive (LVD) 2014/35/EU and its revisions.

Thank you for purchasing the Shark® Klik n' Flip Smartronic Deluxe Steam Pocket® Mop.

This Owner's Guide is designed to help you get a complete understanding of your new Klik n' Flip Smartronic Deluxe Steam Pocket Mop. Please read it carefully and keep for future reference.

For a list of what is included with this model, refer to inside flap of box.

If you should have a question about your Shark Klik n' Flip Smartronic Deluxe Steam Pocket Mop, please call Shark Customer Service

The Shark Klik n' Flip Smartronic Deluxe Steam Pocket Mop is a complete solution for both deep steam cleaning and quick everyday cleaning. Whether you need to clean up tough stains with the Steam Blaster™ or need to quickly handle a spill, our next-generation KLIK N' Flip Mop Head and Dirt Grip™ Pads work with the Steam Pocket Mop to offer the ultimate in versatility and efficiency, making cleaning simple, quick and easy.

REGISTER YOUR PURCHASE:

sharkclean.eu

RECORD THIS INFORMATION:

Model Number: _____

Date of Purchase (Keep receipt): _____

TECHNICAL SPECIFICATIONS:

Voltage: 220-240v ~50/60Hz

Watts: 1200W

Water Capacity: 350 ml (11.8 oz.)

RECOMMENDED SCHEDULE FOR REPLACING WASHABLE DIRT GRIP PADS:

Every 3 months

FOR BEST CLEANING PERFORMANCE:

See the Caring for Your Steam Pocket Mop section for more detail. Vacuum or sweep before mopping.

Contents

**Thank you for
purchasing the
Shark® Klik n'
Flip Smartronic
Deluxe Steam
Pocket® Mop.**

Getting Started.....	34
Assembling Your Steam Pocket Mop.....	35
Using Your Steam Pocket Mop.....	36
Intelligent Steam Control®.....	37
Caring For Your Steam Pocket Mop	38
Ordering Additional Accessories.....	39
Troubleshooting Guide.....	40
Frequently Asked Questions.....	41
Warranty.....	43



Getting Started

When assembling your Steam Mop there may be a little water in or around the water tank. This is because we test all our Steam Mops before you buy them, so you get a quality **Shark® Klik n' Flip Smartronic Deluxe Steam Pocket® Mop**.

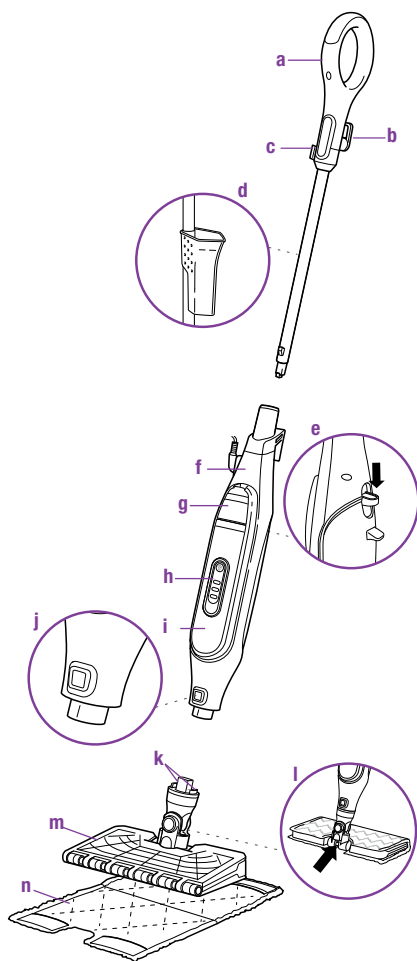

- a** Steam Mop Handle
- b** Quick-Release Cord Holder
- c** Cord Management Clip
- d** Filling Flask (clips to Steam Mop pole)
- e** Steam Mop Pad Release Button
- f** Steam Mop Body
- g** Water Tank Lid
- h** Steam Control Button
- i** Water Tank
- j** Mop Head Release Button
- k** Secondary Release Buttons
- l** Steam Blaster™ Nozzle
- m** Klik n' Flip Mop Head
- n** Dirt Grip™ Pad (x2)

Assembling Your Steam Pocket® Mop

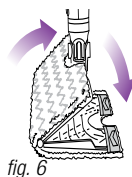
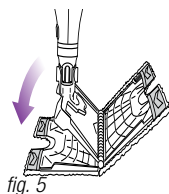
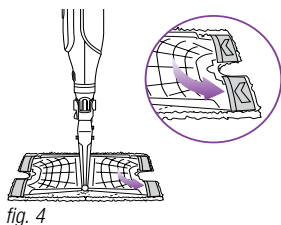
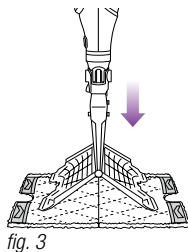
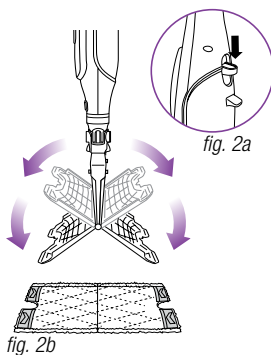
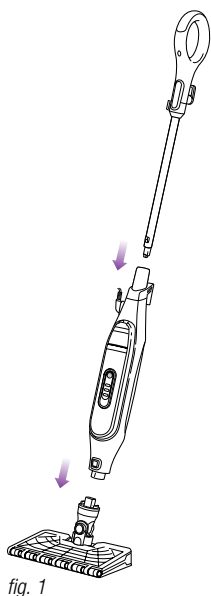

⚠ WARNING: Always make sure the Steam Mop is **UNPLUGGED** when not in use. Never fill the Steam Mop or attach the mop head when the Steam Mop is plugged into an electrical outlet. Unplug from the electrical outlet and allow to cool before you fill the Steam Mop, or attach or remove the head. To prolong the life of your Steam Mop, we recommend using distilled water. Make sure you add only water to the tank. Chemicals or cleaning solutions (including vinegar) may damage the Steam Mop and could be unsafe for you and your family.

STEAM MOP ASSEMBLY

- 1 Insert the Steam Mop handle into the Steam Mop body. Push the handle in until you hear it click into place. (fig. 1)
- 2 Slide the Klik n' Flip Mop Head into the Steam Mop body. Push until you hear it click securely into place. (fig. 1) To detach the Klik n' Flip Mop Head, press the release button (fig. 2a) and slide off.

- 3 To attach the Dirt Grip™ pad, spread the pad on the floor with the pocket side up. Center the Klik n' Flip Mop Head above the pad, then press the pad release button on the back of the Steam Mop body. (fig. 2a) Both sides of the Klik n' Flip Mop Head will drop open. (fig. 2b) Slip the Klik n' Flip Mop Head's four corner tabs into the four corner pockets of the pad. (fig. 3 and fig. 4) Gently press one side of the Klik n' Flip Mop Head to the floor until that side clicks into place. (fig. 5) Repeat on the other side. (fig. 6)
- 4 Pull down on the water tank lid to open. (fig. 7)
- 5 Use the filling flask to pour water into the water tank. (fig. 8) Water can be poured into the tank directly. Do not overfill past the water line on the fill flask. Press the water tank lid firmly to close it.

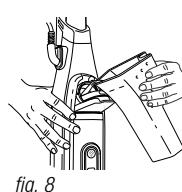
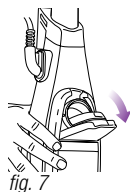

Using Your Steam Pocket® Mop

IMPORTANT: Make sure you do not use the Steam Mop without attaching a Dirt Grip™ pad and adding water to the water tank first. When you are using the Steam Mop for the first time, it might take longer than the normal 30 seconds to start steaming.

IMPORTANT: Do not use on unsealed wood or unglazed ceramic floors. On surfaces that have been treated with wax and on some no-wax floors, the sheen may be removed by the heat and steam action. Test an isolated area of the surface to be cleaned before proceeding. Check the use and care instructions from the floor manufacturer.

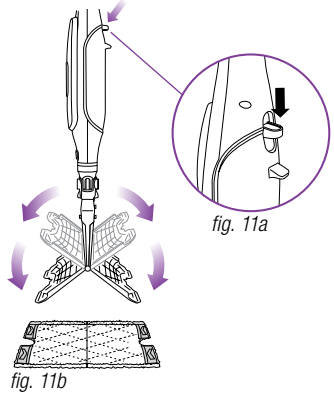
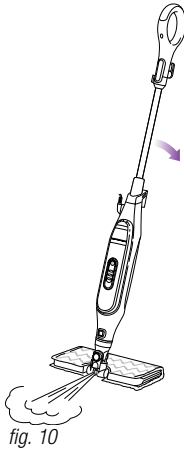
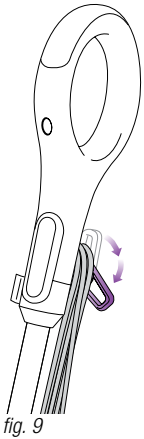

NOTE: To prolong the life of your Steam Mop, we recommend using distilled water.

NOTE: Sweep or vacuum your floors prior to cleaning with your Steam Mop.

- 1 Twist the Quick-Release Cord Holder to unwrap the power cord completely. (fig. 9) Plug into an electrical outlet.
- 2 When it's first plugged in, the unit will be in Standby mode. The 3 lights below the Steam Control Button will blink to indicate Standby mode.
- 3 To select the steam mode, press the Steam Control Button once for LOW (1 blue light) twice for MED (2 blue lights) or three times for HI (3 blue lights).
- 4 Clean your floors with a forward and backward motion.
- 5 When you need an extra burst of steam to clean a stuck-on stain, you can use the Steam Blaster™ feature. Flip the head over so that it is behind the mop body, then tilt the mop handle down. This will cause the the Steam Blaster (fig. 10) to emit a concentrated blast of steam onto the stain.

⚠ CAUTION: While in Steam Blaster mode, do not leave stationary for more than one minute.



⚠ CAUTION: Do not scrub any one area for an extended period of time.

- 6 To stop the Steam Blaster spray, simply raise the handle. You can then flip the mop head back into its original position and continue cleaning.
- 7 When finished mopping, press the Steam Control Button. The three blue lights will blink, indicating that the unit is in Standby mode. Once in Standby mode, unplug the unit.
- 8 To remove the Dirt Grip™ pad, simply lift the Steam Mop straight up by the handle until the Klik n' Flip Mop Head is hanging straight down. Press the Release button on the back of the Steam Mop body (fig. 11a), and both sides of the head will drop open, releasing the pad. (fig. 11b)
- 9 Once the Dirt Grip pad has been released, close the Klik n' Flip Mop Head. To close, gently press one side of the Klik n' Flip Mop Head to the floor until that side clicks into place. Repeat on the other side.
- 10 When the water tank is empty, the Steam Mop will stop producing steam. You can refill the water tank at any time as long as the Steam Mop is unplugged. Follow the water tank filling instructions on page 35.

NOTE: Please wait 2 to 3 minutes for the Steam Mop to cool off before switching the mop head. Never leave the Steam Mop with a damp/wet Dirt Grip pad on any floor for an extended period of time.

Intelligent Steam Control®

The **Shark® Klik n' Flip Smartronic Deluxe Steam Pocket® Mop** has 3 unique Intelligent Steam Control settings so you can use the right amount of steam for the cleaning task at hand. See below for tips on when to use each setting.

SETTING	IDEAL FOR THESE SEALED SURFACES	RECOMMENDED USAGE
<p>LOW</p> 	<p>Laminate Hardwood Marble</p>	<p>Cleaning delicate surfaces Light cleaning and dusting Loosening and lifting light dirt</p>
<p>MED</p> 	<p>Hardwood Marble Tile Stone</p>	<p>Cleaning sealed surfaces and large areas Basic, everyday cleaning Removing spots and smaller messes Cleaning moderate and heavy traffic areas</p>
<p>HI</p> 	<p>Hardwood Marble Tile Stone</p>	<p>Deep cleaning and cleaning hard-to-clean surfaces Tough cleaning and removing stuck-on messes and stains Deep cleaning heavy traffic areas Cutting through heavy dirt and grime</p>
<p>Steam Blaster™</p>	<p>For an extra burst of steam, you can use the Steam Blaster feature in LOW, MED and HI. Follow the instructions found on the "Using your Steam Pocket® Mop" page.</p>	

TO SANITIZE* WITH THE STEAM MOP USING THE KLIK N' FLIP MOP HEAD AND THE DIRT GRIP™ PAD:

- 1 Attach a clean Dirt Grip pad to the Klik N' Flip Mop Head.
- 2 Plug in the unit and press the Steam Control Button to select the **HI** Setting.
- 3 Wait 30 seconds for the unit to begin producing steam.
- 4 Start mopping on an appropriate sealed hard-floor surface with a forward and backward motion. After three minutes, your unit is ready to be used to sanitize.
- 5 Using a forward and backward motion, move the unit over the area you seek to sanitize. Repeat at least 3 times.

* Sanitization studies were conducted under controlled test conditions. Household conditions and results may vary. With Klik n' Flip Mop in **HI** mode only when used with Steam Mop. Not in Steam Blaster mode.

Caring for Your Steam Pocket® Mop

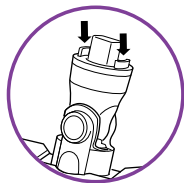

fig. 12



fig. 13

AFTER USE AND STORAGE

- 1 Press the Steam Control Button until the three lights below start to blink, indicating that you are in Standby mode. Unplug the cord from the outlet and place the Steam Mop into the upright position. Let it cool.
- 2 To remove the Dirt Grip™ pad, lift the Steam Mop straight up by the handle until the Klik n' Flip Mop Head is hanging straight down. Press the Release button on the back of the Steam Mop body, and both sides of the Klik n' Flip Mop Head will drop open, releasing the pad. Once the pad has been released, close the Klik n' Flip Mop Head.
- 3 If the Klik n' Flip Mop Head is not attached to the mop, the pad can still be removed. Press the two red secondary pad release buttons located on the sides of the Klik n' Flip Mop Head post to release the pad. (fig. 12)
- 4 Empty the water tank before storing. To empty the tank, hold the Steam Mop beside a sink. Open the water tank lid, then lean the unit over the sink. Let the water drain out, then close the lid.
- 5 To store the Steam Mop, wait until after it has cooled and the steam has been released. Then remove the Klik n' Flip Mop Head and hang the Steam Mop by its handle on a large hook (not included). (fig. 13)
- 6 Store the filling flask by attaching it to the top handle pole of the Steam Mop.

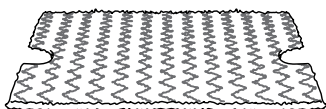

fig. 14

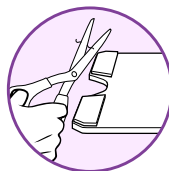

fig. 15

DIRT GRIP PAD CARE INSTRUCTIONS

Care

Machine-wash the Dirt Grip pads separately with warm water using liquid detergent.

NEVER USE BLEACH, POWDERED DETERGENT, OR FABRIC SOFTENERS as they may damage or leave a coating on the Dirt Grip pads that will reduce their cleaning performance and absorbency. Dirt Grip pads should be line-dried or tumble-dried on a low setting, as this will extend the life of the microfiber fabric. (fig. 14)

Loose fibers can indicate wearing of the microfiber fabric. Do not pull the loose fibers, as this can cause the weave to come undone. Simply trim the loose fibers with scissors. (fig. 15)





Replacement Dirt Grip pads

For best cleaning results, we recommend replacing your Dirt Grip pads every 3 to 4 months following normal use. As with any fabric, dirt particles, grease, friction, and repeated washing can cause the fibers to break down, and you may notice an increase in the effort needed to push or pull the Steam Mop.

You can purchase replacement Dirt Grip pads and other accessories by visiting sharkclean.eu

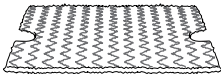
STEAM NOZZLE CARE

If you believe the main steam nozzle or the Steam Blaster™ nozzle is clogged, please contact Customer Service www.sharkclean.eu

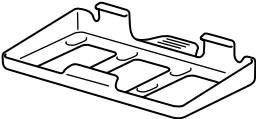
ACCESSORY	
<p>Klik n' Flip Mop Head</p> <p>Great for all-purpose cleaning. Get an extra boost for tough stains from the Steam Blaster™, and cut your cleaning time in half with the hands-free two-sided pad.</p>	
<p>Dirt Grip™ Pad</p> <p>Double-sided pad. Easy, hands-free installation and removal. Washable and reusable.</p>	
<p>Triangle Scrubber Head</p> <p>Triangle shape is perfect for cleaning corners and hard-to-reach areas. Equipped with a Steam Blaster to help loosen stains and a deployable scrubber to tackle stuck-on spots.</p>	
<p>Triangle Scrubber Pad</p> <p>Ideal for cleaning corners and other hard-to-reach spaces. Easy to install and remove.</p>	
<p>Filling Flask</p> <p>Filling line makes it simple and convenient to fill the water tank. Flask attaches to the handle for easy storage.</p>	
<p>Carpet Gider</p> <p>Use to groom and freshen carpeting or area rugs.</p>	

Troubleshooting Guide

PROBLEM	POSSIBLE REASONS & SOLUTIONS
The Steam Mop isn't producing any steam.	<p>The Steam Mop should be securely plugged into an electrical outlet. Check your fuse or circuit breaker or try a different outlet.</p> <p>Make sure the water tank is full, the unit is plugged in, and the light around the Steam Control Button is solid.</p> <p>If the lights below the Steam Control Button are not illuminated, try a different electrical outlet.</p> <p>If the lights below the Steam Control Button are blinking, press the Steam Control Button to select a Steam setting.</p> <p>If the lights below the Steam Control Button are solid, wait 30 seconds for the unit to warm up.</p> <p>If after following the above steps the Steam Mop still does not produce any steam, contact Customer Service www.sharkclean.eu</p>
The Steam Mop is producing intermittent steam.	<p>This is normal—for more consistent steam select the HI setting.</p> <p>Also make sure the water tank is full.</p>
I can't select a Steam Setting.	<p>Make sure the Steam Mop is plugged in and the lights below the Steam Control Button are solid.</p> <p>If your Steam Mop is producing steam but the lights below the Steam Control Button are not lit, call customer service.</p>
I am getting streaky/cloudy floors.	<p>The Dirt Grip™ pad might be dirty. If it is, flip it over to the clean side or change it entirely. If you washed the Dirt Grip pad with powdered detergent, then it could be damaged and require replacement.</p> <p>This could also be an indication of soap or grease residue that has accumulated on the floor. As the Steam Mop uses only a small amount of water, it may not be enough to rinse off the accumulation of residue that the steam is bringing to the surface. We suggest rinsing the floor with nothing but water, letting it dry, and then steam mopping again with a clean Dirt Grip pad. One or more rinses will generally remove the residue.</p> <p>A more stubborn case may require you to rinse the floor with a mix of one part vinegar and two parts water* (but DO NOT put any cleaning solutions or chemicals into the Steam Mop's water tank.)</p> <p>*Please consult your flooring manufacturer's care and maintenance instructions before applying any cleaning products or solutions.</p>
It's really hard for me to push/pull the Steam Mop.	<p>The Steam Mop might be hard to push/pull if the Dirt Grip pad isn't wet enough. It should get easier to push/pull the Steam Mop after it's been running for a few minutes.</p> <p>An overly dirty pad could also result in a harder push/pull experience. We recommend flipping the pad over or using a clean pad.</p>

QUESTION	ANSWER
<p>Can I use the Steam Mop on carpets?</p>	<p>No, the Steam Mop is not designed for carpet cleaning.</p>
<p>What surfaces can I use the Steam Mop on?</p>	<p>The Steam Mop is designed for use on all sealed hard-floor surfaces. We recommend that you first test an isolated area of the floor surface to be cleaned as well as review the use and care instructions from your floor manufacturer.</p> <p>⚠ WARNING: Do not use on leather, wax-polished furniture, synthetic fabrics, velvet, or other delicate, steam-sensitive materials.</p> <p>NOTE: On surfaces treated with wax and on some no-wax floors, the sheen may be removed by the heat or steam action of the unit. Test an isolated area of flooring first to see if sheen is affected.</p>
<p>Can I put something other than water in the water tank of the Steam Mop?</p>	<p>DO NOT add cleaning solutions, scented perfumes, oils, or any other chemicals to the water used in this appliance, as this may damage the unit or make it unsafe for use. We recommend using distilled water in your Steam Mop.</p>

Warranty Terms and Conditions

At Shark we are so confident about the quality of our products that we give you an additional manufacturer's warranty of up to two years. These terms and conditions relate to our manufacturer's warranty only – your statutory rights are unaffected.

The conditions below describe the prerequisites and scope of our warranty. They do not affect your statutory rights or the obligations of your retailer and your contract with them.

Shark® Guarantees

A household appliance like a steam mop constitutes a sizeable investment. Your new machine needs to work properly for as long as possible. The guarantee it comes with is an important consideration - and reflects how much confidence the manufacturer has in its product and manufacturing quality.

Every Shark® machine comes with a free parts and labour guarantee. You'll also find online support at www.sharkclean.eu

How do I register my extended Shark® guarantee?

You can register your guarantee online within 28 days of purchase. To save time, you'll need the following information about your machine:

- Serial number (on the machine rating label)
- Date you purchased the machine (receipt or delivery note)
- To register online, please visit www.sharkclean.eu

IMPORTANT

- Both the 12 months and the extended 1 year guarantee will only cover your product from the date of purchase.
- Please keep your receipt at all times. Should you need to use your extended guarantee we will need your receipt to verify the information you have supplied to us is correct. The inability to produce a valid receipt may invalidate your guarantee.

What are the benefits of registering my free Shark® guarantee?

When you register your guarantee we'll have your details to hand if we ever need to get in touch. You can also receive tips and advice on how to get the best out of your Shark® steam mop and hear the latest news about new Shark® technology and launches.

If you register your guarantee online, you'll get instant confirmation that we've received your details.

How long are new Shark® machines guaranteed for?

Our confidence in our design and quality control means that your new Shark® steam mop is guaranteed for a total of two years. (12 months plus an extended warranty of 1 year).

What is covered by the free Shark® guarantee?

Repair or replacement of your Shark® machine (at Shark®'s discretion), including all parts and labour. A Shark® guarantee is in addition to your legal rights as a consumer.

What is not covered by the free Shark® guarantee?

- Blockages – For details of how to unblock your steam mop, please refer to the Operating Manual.
- Normal wear and tear.
- Accidental damage, faults caused by negligent use or care, misuse, neglect, careless operation or handling of the steam mop which is not in accordance with the Shark® Operating Manual supplied with your machine.
- Use of the steam mop for anything other than normal domestic household purposes.
- Use of parts not assembled or installed in accordance with the operating instructions.
- Use of parts and accessories which are not Shark® Genuine Components.
- Faulty installation (except where installed by Shark®).
- Repairs or alterations carried out by parties other than Shark or its agents.

What happens when my guarantee runs out?

Shark® does not design products to last for a limited time. We do appreciate that there may be a desire for our customers to want to repair their steam mops after the warranty has elapsed.

Where can I buy genuine Shark® spares and accessories?

Shark® spares and accessories are developed by the same engineers who developed your Shark® steam mop. You'll find a full range of Shark® spares and replacement parts for all Shark® machines at www.sharkclean.eu. Accessories are at www.sharkclean.eu.

Please remember that using non-Shark® spares invalidates your guarantee.

INSTRUCCIONES DE SEGURIDAD IMPORTANTES

Solo para uso doméstico

EL USO DE LA MOPA DE VAPOR SHARK® Kliik n' Flip SMARTRONIC DELUXE STEAM POCKET® EXIGE TOMAR PRECAUCIONES, INCLUIDAS LAS SIGUIENTES:

LEA TODO EL MANUAL ANTES DE USAR SU MOPA DE VAPOR SHARK Kliik n' Flip SMARTRONIC DELUXE STEAM POCKET.

 **ADVERTENCIA:** PELIGRO DE QUEMADURAS.

El vapor emitido por la mopa de vapor es muy caliente y puede provocar quemaduras. Utilice la mopa de vapor con cuidado.

 **ADVERTENCIA:** MANTENGA LA MOPA DE VAPOR FUERA DEL ALCANCE DE LOS NIÑOS.

IMPORTANTE:

Este aparato no debe ser utilizado por personas (incluidos niños) con facultades físicas, sensoriales o intelectuales disminuidas, o que carezcan de la experiencia y los conocimientos debidos, salvo que estén controladas y específicamente instruidas por otra persona responsable de su seguridad.

 **ADVERTENCIA:** Los niños deben ser supervisados para asegurarse de que no juegan con el aparato.

 **ADVERTENCIA:** LEA ESTAS INDICACIONES PARA REDUCIR EL RIESGO DE INCENDIO, DESCARGA ELÉCTRICA O LESIONES.

1. Cuando utilice la mopa de vapor, no la gire ni apunte directamente con el vapor hacia personas, animales o plantas.
2. No utilice el aparato para fines distintos al declarado por el fabricante.
3. **NO** lo utilice como medio de calefacción.
4. **NO** lo utilice a la intemperie.
5. **NO** lo deje desatendido mientras está enchufado. Desenchufe siempre el cable de alimentación de la toma eléctrica tras utilizar el aparato y antes de efectuar cualquier reparación.
6. **NO** permita que los niños utilicen el aparato. Extreme las precauciones cuando utilice el aparato en proximidad de niños, animales o plantas.
7. Utilice el aparato solo como se describe en esta guía del propietario.
8. Utilice solo los accesorios recomendados por el fabricante.
9. **NO** utilice el aparato si el cable o la clavija de conexión están dañados. Si la mopa de vapor no funciona como se esperaba o se ha caído, presenta daños, alguna fuga, se ha dejado a la intemperie o ha caído en el agua, devuélvala a Euro-Pro Europe Limited para que pueda ser examinada y reparada. Un montaje o una reparación inadecuados pueden provocar riesgo de descarga eléctrica o lesiones a las personas que usen la mopa de vapor.
10. Para evitar descargas eléctricas, **NO** sumerja la mopa de vapor en agua ni en otros líquidos.

11. **NO** utilice la mopa de vapor ni toque la clavija de conexión cuando tenga las manos mojadas o los pies descalzos.
12. **NO** tire del cable para mover el aparato, no atrape el cable al cerrar las puertas ni tire de él sobre bordes o esquinas afilados. No pise el cable de la mopa de vapor. No acerque el cable a superficies calientes.
13. **NO** tire del cable para desenchufar el aparato; tire de la clavija. No utilice cables de extensión ni tomas de corriente que no tengan la capacidad adecuada.
14. **NO** introduzca ningún objeto en las aberturas de la boquilla de vapor. En caso de que la boquilla esté obstruida, interrumpa el uso del aparato.
15. **NO** ponga las manos ni los pies debajo de la mopa de vapor, ya que el aparato se calienta mucho.
16. Utilice **ÚNICAMENTE** el aparato en una superficie plana y horizontal. **NO** lo utilice en paredes, mostradores ni ventanas.
17. **NO** utilice el aparato sobre cuero, muebles encerados, tejidos sintéticos, terciopelo o telas delicadas en general, ni en otros materiales sensibles al vapor.
18. **NO** añada líquidos limpiadores, aromas, aceites ni otras sustancias químicas al agua del depósito, ya que podrían dañar la mopa de vapor y comprometer la seguridad de su uso. Si el agua de la red es dura, se recomienda cargar la mopa de vapor con agua destilada.
19. **Nunca deje una bayeta Dirt Grip™ húmeda durante un tiempo en un mismo lugar mientras utiliza o cuando almacena el aparato, ya que podría dañar las superficies.**
20. **No dirija el líquido ni el vapor hacia elementos que contengan un equipo eléctrico, por ejemplo, el interior de un horno.**
21. Retire la bayeta Dirt Grip tras desenchufar la mopa de vapor y asegúrese de que se ha enfriado.
22. Para limpiar el exterior de la mopa de vapor, desenchúfela de la toma de corriente y pásele una bayeta seca o húmeda. No vierta agua ni utilice alcohol, benceno o diluyente de pinturas en la mopa de vapor.
23. Tenga mucho cuidado durante el uso de la mopa de vapor en escaleras.
24. No utilice nunca la mopa de vapor sin colocar la bayeta Dirt Grip.
25. La zona de trabajo debe estar bien iluminada.
26. Guarde la mopa de vapor bajo techo, en un sitio fresco y seco.
27. Para evitar una sobrecarga de la red, no utilice otros aparatos conectados a la misma toma de corriente que la mopa de vapor.
28. Para evitar lesiones por quemaduras, desenchufe siempre el aparato y deje que se enfríe antes de retirar o cambiar los cabezales, accesorios o bayetas Dirt Grip.

⚠ ADVERTENCIA: Esta mopa de vapor está diseñada para limpiar suelos duros y resistentes a altas temperaturas. **No la utilice en suelos de madera permeables o de cerámica no esmaltada. El calor y el vapor pueden opacar las superficies enceradas y no enceradas. Haga una prueba preliminar en un rincón poco visible de la superficie. Respete las instrucciones de uso y cuidado del fabricante del suelo.**

GUARDE ESTAS INSTRUCCIONES

Este aparato cumple la directiva RAEE 2012/19/UE sobre la eliminación de equipos eléctricos y electrónicos (RAEE).



Esta marca indica que este producto no debe eliminarse con otros residuos del hogar en toda la UE. Con el objetivo de evitar posibles daños medioambientales o para la salud humana ocasionados por la eliminación de residuos no controlados, recíclelo de forma responsable para promover la reutilización sostenible de las fuentes de materiales. Para devolver cualquier dispositivo usado, use los sistemas de recogida y devolución o póngase en contacto con el vendedor donde adquirió este producto. Puede entregar este producto para un reciclado seguro para el medio ambiente.

Este aparato cumple las directivas europeas de compatibilidad electromagnética (CEM) 2014/30/UE y sus revisiones, así como la directiva de bajo voltaje (DBV) 2014/35/UE y sus revisiones.

Gracias por adquirir la mopa Shark® Klik n' Flip Smartronic Deluxe Steam Pocket®.

Esta guía le ayudará a comprender todas las funciones de su nueva mopa Klik n' Flip Smartronic Deluxe Steam Pocket. Léala con atención y guárdela para futuras consultas.

Los elementos incluidos con este modelo se detallan en la solapa interior de la caja.

Si tiene cualquier pregunta sobre la mopa Shark Klik n' Flip Smartronic Deluxe Steam Pocket, póngase en contacto con el servicio de atención al cliente de Shark.

La mopa Shark Klik n' Flip Smartronic Deluxe Steam Pocket es una solución completa que ofrece una profunda limpieza al vapor y también una limpieza rápida para el día a día. Ya sea para eliminar manchas rebeldes con el modo Steam Blaster™ o para limpiar rápidamente un líquido derramado, el cabezal Klik n' Flip y las bayetas Dirt Grip™ de próxima generación permiten que la mopa Steam Pocket ofrezca lo último en versatilidad y eficacia, logrando de este modo una limpieza sencilla, rápida y fácil.

REGISTRE SU COMPRA:

sharkclean.eu

INDIQUE LOS SIGUIENTES DATOS:

Código del modelo: _____

Fecha de compra (guarde el comprobante): _____

ESPECIFICACIONES TÉCNICAS:

Tensión: 220-240 V ~ 50/60 Hz

Vatios: 1200 W

Capacidad de agua: 350 ml

FRECUENCIA RECOMENDADA PARA LA SUSTITUCIÓN DE BAYETAS LAVABLES DIRT GRIP:

Cada 3 meses

PARA GARANTIZAR UNOS MEJORES RESULTADOS:

Consulte la sección "Cuidado de la mopa Steam Pocket". Pase el aspirador o barra antes de pasar la mopa.

Índice

Gracias por adquirir la mopa Shark® Klik n' Flip Smartronic Deluxe Steam Pocket®.

Introducción.....	48
Montaje de la mopa Steam Pocket.....	49
Uso de la mopa Steam Pocket.....	50
Intelligent Steam Control®.....	51
Cuidado de la mopa Steam Pocket.....	52
Pedido de accesorios adicionales.....	53
Guía de resolución de problemas.....	54
Preguntas más frecuentes.....	55
Garantía.....	57



Introducción

Cuando monte la mopa de vapor, es posible que encuentre algo de agua dentro o alrededor del depósito. Esto se debe a que todas las mopas de vapor **Shark® Klik n' Flip Smartronic Deluxe Steam Pocket®** se someten a una prueba completa antes de su comercialización.

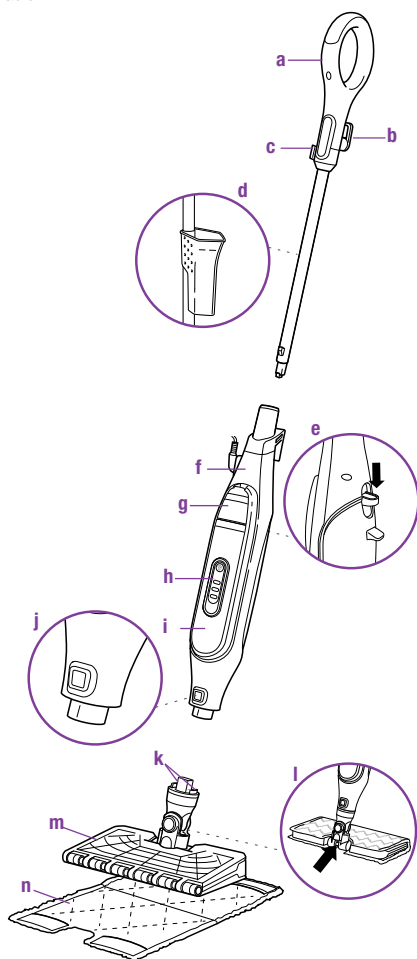

- a** Mango de la mopa de vapor
- b** Sujetacables
- c** Gancho para el cable
- d** Medidor (se acopla al palo de la mopa de vapor)
- e** Botón Release (Desenganche) de la bayeta
- f** Cuerpo de la mopa de vapor
- g** Tapa del depósito de agua
- h** Botón Steam Control (Control de vapor)
- i** Depósito de agua
- j** Botón Release (Desenganche) del cabezal de la mopa
- k** Botones de desenganche secundarios
- l** Boquilla Steam Blaster™
- m** Cabezal de la mopa Klik n' Flip
- n** Bayeta Dirt Grip™ (x2)

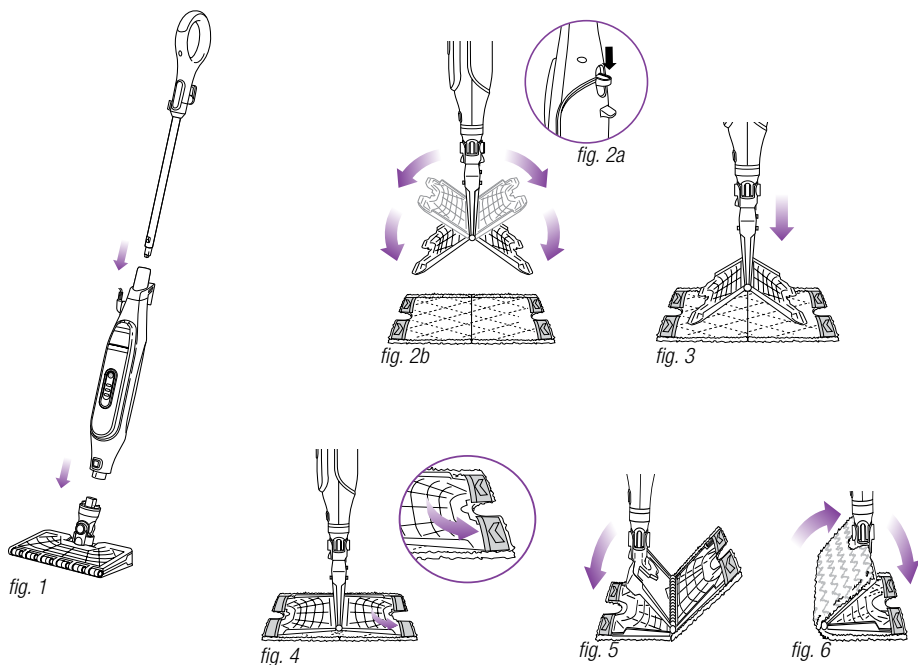

⚠ ADVERTENCIA: DESENCHUFE siempre la mopa cuando termine de usarla. Nunca llene la mopa de vapor o enganche el cabezal de la mopa si el aparato está enchufado a la toma de corriente. Desenchúfelo y deje que se enfríe antes de llenar el depósito o de colocar o retirar el cabezal. Para prolongar la vida útil de la mopa de vapor, se recomienda utilizar agua destilada. Llene el depósito solamente con agua. Los productos químicos y los líquidos limpiadores (como el vinagre) pueden dañar el aparato y poner en riesgo su salud y la de su familia.

MONTAJE DE LA MOPA DE VAPOR

- 1 Inserte el mango de la mopa de vapor en el cuerpo de la misma. Empújelo hasta oír que se engancha. (fig. 1)
- 2 Deslice el cabezal de la mopa Klik n' Flip en el cuerpo de la mopa de vapor. Empújelo hasta oír que se engancha. (fig. 1) Para desenganchar el cabezal de la mopa Klik n' Flip, presione el botón Release (Desenganche) (fig. 2a) y deslice hacia fuera.
- 3 Para colocar la bayeta Dirt Grip™, extienda la bayeta en el suelo con el bolsillo mirando hacia arriba. Centre

el cabezal de la mopa Klik n' Flip encima de la bayeta y presione el botón Pad Release (Desenganche de la bayeta) situado en la parte posterior del cuerpo de la mopa de vapor. (fig. 2a) Se abrirán ambas caras del cabezal de la mopa Klik n' Flip. (fig. 2b) Deslice las lengüetas de las cuatro esquinas del cabezal de la mopa Klik n' Flip en los bolsillos de las cuatro esquinas de la bayeta. (fig. 3 y fig. 4) Presione suavemente una cara del cabezal de la mopa Klik n' Flip hacia el suelo hasta oír que se engancha. (fig. 5) Repita los mismos pasos en la otra cara. (fig. 6)

- 4 Baje la tapa del depósito de agua para abrirlo. (fig. 7)
- 5 Llene el depósito de agua con el medidor. (fig. 8) Puede verterse el agua directamente en el depósito. No sobrepase la línea de agua en el medidor. Presione con fuerza la tapa del depósito de agua para cerrarlo.

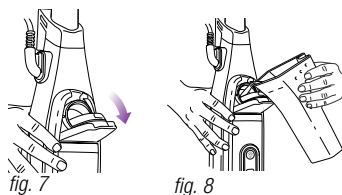

Uso de la mopa Steam Pocket®

IMPORTANTE: No utilice la mopa de vapor sin la bayeta Dirt Grip™ o sin añadir agua en el depósito. La primera vez que utilice el aparato puede tardar más de los 30 segundos normales para comenzar a producir vapor.

IMPORTANTE: No utilice la mopa de vapor en suelos de madera permeables o de cerámica no esmaltada. El calor y el vapor pueden opacar las superficies enceradas y no enceradas. Haga una prueba preliminar en un rincón poco visible de la superficie. Respete las instrucciones de uso y cuidado del fabricante del suelo.

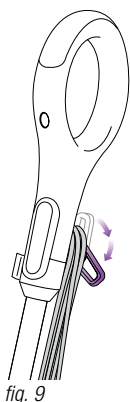

fig. 9

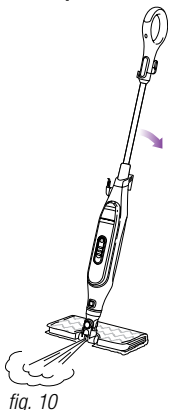

fig. 10

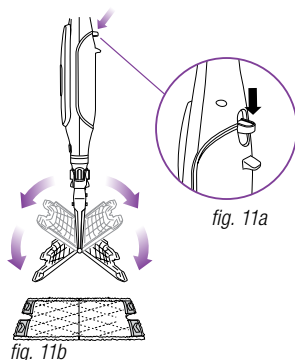

fig. 11a

fig. 11b

NOTA: Para prolongar la vida útil de la mopa de vapor, se recomienda utilizar agua destilada.

NOTA: Barra o aspire el suelo antes de limpiarlo con la mopa de vapor.

- 1 Gire el sujetacables para liberar y desenrollar el cable. (fig. 9) Enchufe la clavija en una toma de corriente.
- 2 La primera vez que se enchufe, el aparato estará en modo espera. Las 3 luces bajo el botón Steam Control (Control de vapor) parpadearán para indicar el modo espera.
- 3 Para seleccionar el modo de vapor, presione el botón Steam Control (Control de vapor) una vez para LOW (BAJO) (1 luz azul) y dos veces para MED (2 luces azules) o tres veces para HI (ALTO) (3 luces azules).
- 4 Limpie el suelo moviendo el aparato hacia delante y atrás.
- 5 Si necesita un aporte adicional de vapor para limpiar una mancha rebelde, puede utilizar el modo Steam Blaster™. Gire el cabezal para que quede detrás del cuerpo de la mopa y luego incline el mango de la mopa hacia abajo. De este modo conseguirá que el modo Steam Blaster (fig. 10) emita un chorro de vapor concentrado sobre la mancha.

⚠ PRECAUCIÓN: En el modo Steam Blaster no deje el aparato en una posición fija durante más de un minuto.



⚠ PRECAUCIÓN: No friegue ninguna zona durante un período prolongado de tiempo.

- 6 Para detener el chorro Steam Blaster, levante el mango. A continuación, gire el cabezal de la mopa en su posición original y continúe limpiando.
- 7 Cuando haya terminado de pasar la mopa, presione el botón Steam Control (Control de vapor). Las tres luces azules parpadearán, lo que indicará que el aparato está en modo espera. Una vez en modo espera, desenchúfelo.
- 8 Para retirar la bayeta Dirt Grip™, tire de la mopa de vapor hacia arriba sujetando por el mango hasta que el cabezal de la mopa Klik n' Flip quede colgando. Presione el botón Release (Desenganche) situado en la parte posterior del cuerpo de la mopa de vapor (fig. 11a) y se abrirán ambas caras del cabezal para soltar la bayeta. (fig. 11b)
- 9 Una vez que se ha soltado la bayeta Dirt Grip, cierre el cabezal de la mopa Klik n' Flip. Para cerrarlo, presione suavemente una cara del cabezal de la mopa Klik n' Flip hacia el suelo hasta que se enganche. Repita lo mismo en la otra cara.
- 10 Cuando el depósito de agua se vacía, el aparato deja de producir vapor. El depósito se puede rellenar en cualquier momento pero siempre con el aparato desenchufado. Siga las instrucciones para llenar el depósito de agua que encontrará en la página 49.

NOTA: Deje enfriar 2-3 minutos la mopa de vapor antes de cambiar el cabezal de la mopa. Nunca deje la mopa de vapor con una bayeta húmeda Dirt Grip en el suelo durante un largo período de tiempo.

Intelligent Steam Control®

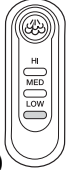
La mopa **Shark® Klik n' Flip Smartronic Deluxe Steam Pocket®** tiene 3 funciones exclusivas de Intelligent Steam Control que permiten utilizar la cantidad correcta de vapor para la limpieza a mano. Vea en la tabla siguiente los usos recomendados para cada función.

FUNCIÓN	IDEAL PARA ESTAS SUPERFICIES CON ACABADO IMPERMEABLE	USO RECOMENDADO
<p>LOW</p>  <p>(BAJO)</p>	<p>Laminado</p> <p>Madera dura</p> <p>Mármol</p>	<p>Limpiar superficies delicadas</p> <p>Limpiar de manera rápida y quitar el polvo</p> <p>Desprender la suciedad más superficial</p>
<p>MED</p>  <p>(MEDIO)</p>	<p>Madera dura</p> <p>Mármol</p> <p>Gres</p> <p>Piedra</p>	<p>Limpiar las superficies impermeables y de gran tamaño</p> <p>Limpieza diaria básica</p> <p>Quitar manchas y la suciedad pequeña</p> <p>Limpiar zonas bastante o muy transitadas</p>
<p>HI</p>  <p>(ALTO)</p>	<p>Madera dura</p> <p>Mármol</p> <p>Gres</p> <p>Piedra</p>	<p>Limpiar a fondo y limpiar superficies más difíciles</p> <p>Limpiar a fondo y eliminar manchas resistentes y pegadas</p> <p>Limpiar a fondo áreas muy transitadas</p> <p>Limpiar la suciedad abundante o incrustada</p>
<p>Steam Blaster™</p>	<p>Para un chorro de vapor adicional, puede utilizar el modo Steam Blaster en LOW (BAJO), MED (MEDIO) y HI (ALTO). Siga las instrucciones incluidas en la página "Uso de la mopa Steam Pocket®".</p>	

PARA DESINFECTAR* CON LA MOPA DE VAPOR MEDIANTE EL CABEZAL DE LA MOPA Klik n' Flip Y LA BAYETA DIRT GRIP™:

- 1 Coloque una bayeta Dirt Grip limpia en el cabezal de la mopa Klik n' Flip.
- 2 Enchufe el aparato y presione el botón Steam Control (Control de vapor) para seleccionar el parámetro **HI** (ALTO).
- 3 Espere 30 segundos para que el aparato empiece a producir vapor.
- 4 Empiece a pasar la mopa por un suelo duro con acabado impermeable y con un movimiento hacia delante y hacia atrás. Al cabo de tres minutos, el aparato estará listo para desinfectar.
- 5 Con un movimiento de vaivén, mueva el aparato hasta la zona que desea desinfectar. Repita estos pasos al menos 3 veces.

* Se han llevado a cabo varios estudios de desinfección en condiciones controladas de prueba. Las condiciones de cada hogar, así como los resultados, pueden variar. El cabezal de la mopa Klik n' Flip en modo **HI** (ALTO) solo puede utilizarse con la mopa de vapor, pero no con el modo Steam Blaster.

Cuidado de la mopa Steam Pocket®

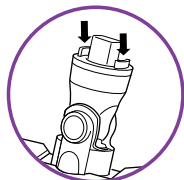

fig. 12



fig. 13

DESPUÉS DEL USO Y ALMACENAMIENTO

- 1 Presione el botón Steam Control (Control de vapor) hasta que las tres luces siguientes empiecen a parpadear, lo que significa que está en modo espera. Desenchufe el aparato y póngalo en posición vertical. Deje que se enfríe.
- 2 Para retirar la bayeta Dirt Grip™, levante la mopa de vapor sujetándola por el mango hasta que vea colgar el cabezal de la mopa Klik n° Flip. Presione el botón Release (Desenganche) situado en la parte posterior del cuerpo de la mopa de vapor y se abrirán ambas caras del cabezal de la mopa Klik n° Flip para liberar la bayeta. Una vez desenganchada la bayeta, cierre el cabezal de la mopa Klik n° Flip.
- 3 Si el cabezal de la mopa Klik n° Flip no está unido a la mopa, aún puede retirarse la bayeta. Presione los dos botones rojos secundarios situados a cada lado del cabezal de la mopa Klik n° Flip para soltar la bayeta. (fig. 12)
- 4 Vacíe el depósito de agua antes de guardar el aparato. Para vaciar el depósito, acerque la mopa de vapor a un fregadero. Abra la tapa del depósito de agua e incline el aparato sobre el fregadero. Deje salir el agua y cierre la tapa.
- 5 Antes de guardar la mopa de vapor, espere hasta que se haya enfriado y que se haya liberado el vapor. A continuación, retire el cabezal de la mopa Klik n° Flip y cuelgue la mopa de vapor por el mango en un gran gancho (no incluido). (fig. 13)
- 6 Guarde el medidor acoplándolo en la parte superior del palo del mango de la mopa de vapor.

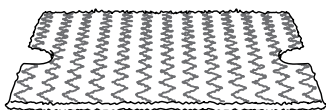

fig. 14

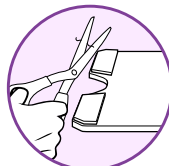

fig. 15

INSTRUCCIONES PARA EL CUIDADO DE LA BAYETA DIRT GRIP

Cuidado

Lave a máquina y por separado las bayetas Dirt Grip con agua tibia y detergente líquido.

NO UTILICE NUNCA LEJÍA, DETERGENTE EN POLVO NI SUAVIZANTE porque podrían dañar las bayetas o dejarle una impregnación que reduciría su capacidad de limpieza y absorción. Las bayetas Dirt Grip deben secarse en el tendedero o en la secadora a baja temperatura para prolongar la vida útil del tejido de microfibra. (fig. 14)

La aparición de fibras sueltas puede indicar un desgaste del tejido de microfibra. No tire de ellas, ya que la trama podría deshacerse. Simplemente recorte las fibras sueltas con las tijeras. (fig. 15)

Sustitución de las bayetas Dirt Grip

Para obtener mejores resultados en la limpieza, recomendamos sustituir las bayetas Dirt Grip cada 3 o 4 meses tras un uso normal. Al igual que con cualquier tejido, las partículas de suciedad, la grasa, la fricción y un lavado repetido pueden provocar que las fibras se rompan. Por consiguiente, puede llegar a observar un mayor esfuerzo para empujar o tirar de la mopa de vapor.

Para comprar bayetas Dirt Grip de recambio y otros accesorios, visite sharkclean.eu.

CUIDADO DE LA BOQUILLA DE VAPOR

Si cree que la principal boquilla de vapor o la boquilla Steam Blaster™ está obstruida, póngase en contacto con el servicio de atención al cliente a través del sitio www.sharkclean.eu

ACCESORIO	
<p>Cabezal de la mopa Klik n' Flip</p> <p>Ideal para todo tipo de limpieza. Con el modo Steam Blaster™ no habrá ninguna mancha rebelde que se resista y con la bayeta a doble cara manos libres podrá reducir a la mitad el tiempo dedicado a la limpieza.</p>	
<p>Bayeta Dirt Grip™</p> <p>Bayeta a doble cara. Fácil de colocar y retirar sin la ayuda de las manos. Lavable y reutilizable.</p>	
<p>Cabezal de limpieza triangular</p> <p>Su forma triangular permite limpiar las esquinas y acceder a zonas de difícil acceso. Equipado con un modo Steam Blaster que permite eliminar las manchas más fácilmente y un sistema de limpieza desplegable para atacar las manchas más resistentes.</p>	
<p>Bayeta de limpieza triangular</p> <p>Ideal para limpiar esquinas y otras zonas de difícil acceso. Fácil de colocar y retirar.</p>	
<p>Medidor</p> <p>La línea de llenado permite llenar fácilmente el depósito de agua. El medidor se acopla al mango para facilitar su almacenamiento.</p>	
<p>Accesorio para limpiar moquetas</p> <p>Permite cepillar y airear las moquetas y alfombras.</p>	

PROBLEMA	POSIBLES MOTIVOS Y SOLUCIONES
<p>La mopa de vapor no produce vapor.</p>	<p>Controle que esté bien enchufada en la toma de corriente. Compruebe el fusible o el disyuntor o pruebe con otra toma diferente.</p> <p>Asegúrese de que el depósito de agua esté lleno, la unidad esté enchufada y la luz alrededor del botón Steam Control (Control de vapor) esté encendida.</p> <p>Si las luces bajo el botón Steam Control (Control de vapor) no están encendidas, pruebe con otra toma eléctrica.</p> <p>Si las luces bajo el botón Steam Control (Control de vapor) están parpadeando, presione el botón Steam Control (Control de vapor) para seleccionar una configuración de vapor.</p> <p>Si las luces bajo el botón Steam Control (Control de vapor) están fijas, espere 30 segundos hasta que el aparato se caliente.</p> <p>Si tras seguir todos los pasos anteriores la mopa de vapor sigue sin generar vapor, póngase en contacto con el servicio de atención al cliente a través del sitio www.sharkclean.eu.</p>
<p>La mopa de vapor produce vapor de manera intermitente.</p>	<p>Esto es normal. Si desea una salida de vapor más regular, seleccione el parámetro HI (ALTO).</p> <p>Asegúrese de que el depósito de agua esté lleno.</p>
<p>No puedo seleccionar un parámetro de vapor.</p>	<p>Asegúrese de que la mopa de vapor esté enchufada y de que las luces bajo el botón Steam Control (Control de vapor) estén fijas.</p> <p>Si la mopa de vapor produce vapor pero las luces bajo este botón no están encendidas, llame al servicio de atención al cliente.</p>
<p>El suelo queda vetead o turbio.</p>	<p>Es posible que la bayeta Dirt Grip™ esté sucia. Si es el caso, dele la vuelta y utilice la cara limpia o cámbiela por otra. Si ha lavado la bayeta Dirt Grip con detergente en polvo, se puede haber dañado y habrá que cambiarla.</p> <p>Esto también puede suceder si en el suelo hay restos acumulados de jabón o grasa. Nuestra mopa de vapor utiliza muy poca agua y puede que se requiera más agua para lavar la acumulación de residuos que el vapor hace subir a la superficie. Se aconseja lavar el suelo solo con agua, dejarlo secar y después pasar la mopa con una bayeta limpia Dirt Grip. Uno o dos lavados suelen ser suficientes para quitar los residuos.</p> <p>Para aquellas manchas más resistentes, lave el suelo con una parte de vinagre por dos de agua* (pero NO añada ningún producto químico o líquido limpiador en el depósito de agua de la mopa de vapor).</p> <p>*Consulte las instrucciones de cuidado y mantenimiento del fabricante del suelo antes de aplicar un producto de limpieza.</p>
<p>Me resulta difícil empujar o tirar de la mopa de vapor.</p>	<p>Es posible que sea difícil empujar o tirar de la mopa de vapor si la bayeta Dirt Grip no está suficientemente húmeda. Debería ser más fácil tras usar la mopa de vapor unos cuantos minutos.</p> <p>Una bayeta muy sucia también puede dificultar mucho más el manejo de la mopa de vapor. Recomendamos darle la vuelta a la bayeta o utilizar otra limpia.</p>

PREGUNTA	RESPUESTA
¿Puedo utilizar la mopa de vapor en moquetas?	No, la mopa de vapor no se ha diseñado para limpiar moquetas.
¿En qué superficies puedo utilizar la mopa de vapor?	<p>La mopa de vapor se ha diseñado para utilizarse en todos los suelos duros con acabado impermeable. Haga una prueba preliminar en una zona poco visible del suelo y revise también las instrucciones de uso y cuidado del fabricante del suelo.</p> <p>▲ ADVERTENCIA: No utilice el aparato sobre cuero, muebles encerados, tejidos sintéticos, terciopelo o telas delicadas en general, ni en otros materiales sensibles al vapor.</p> <p>NOTA: El calor y el vapor pueden opacar las superficies enceradas y no enceradas. Haga una prueba preliminar en una zona poco visible del suelo para comprobar si el brillo se ve afectado.</p>
¿Puedo añadir otra sustancia que no sea agua en el depósito de agua de la mopa de vapor?	NO añada líquidos limpiadores, aromas, aceites ni otras sustancias químicas al agua del depósito, ya que podrían dañar el aparato y comprometer la seguridad de su uso. Se recomienda utilizar agua destilada.

Términos y condiciones de la garantía

Shark confía tanto en la calidad de sus productos que le otorga una garantía adicional del fabricante de hasta dos años. Estos términos y condiciones se aplican solamente a la garantía del fabricante: sus derechos legales no se ven afectados.

A continuación se detallan las condiciones y el alcance de la garantía del fabricante. Dichas condiciones no afectan a sus derechos legales, a las obligaciones de su proveedor ni a los acuerdos que usted haya estipulado con él.

Garantías Shark®

Un electrodoméstico como una mopa de vapor constituye una considerable inversión. La nueva máquina debe funcionar correctamente el mayor tiempo posible. La garantía que la acompaña es un compromiso importante, que refleja el grado de confianza del fabricante en la calidad de sus productos.

Todas las máquinas Shark® están respaldadas por una garantía gratuita contra defectos de materiales o mano de obra. También puede encontrar ayuda en línea en www.sharkclean.eu.

¿Cómo debo registrar mi garantía ampliada Shark®?

Puede registrar su garantía en un plazo de 28 días a partir de la fecha de compra. Para ahorrar tiempo, le sugerimos procurarse los siguientes datos de su máquina:

- Número de serie (en la placa de datos de la máquina).
- Fecha de compra (factura, tique, albarán).
- Para el registro en línea, entre en www.sharkclean.eu.

IMPORTANTE

- Tanto la garantía de un año como la ampliación de un año son válidas desde la fecha de compra.
- Conserve su documento de compra. Si decide ampliar la garantía, necesitaremos el documento para comprobar que la información que nos ha suministrado es correcta. En caso de no disponer del documento de compra, la garantía ya no es válida.

¿Cuáles son los beneficios de registrar mi garantía gratuita Shark®?

Al registrarse, nos permite disponer de sus datos por si necesitamos contactar con usted. Si lo desea, también puede recibir consejos para optimizar el uso de su mopa de vapor Shark® e información sobre nuevos productos y tecnologías Shark®.

Si registra su garantía en línea, recibirá inmediatamente la confirmación de que hemos recibido sus datos.

¿Por cuánto tiempo se garantizan las máquinas nuevas Shark®?

La confianza en nuestro diseño y en nuestro control de calidad nos permite garantizar su nueva mopa de vapor Shark® por un total de dos años. (12 meses más la ampliación de un año).

¿Qué cubre la garantía gratuita Shark®?

La reparación o sustitución de la máquina Shark® (a discreción de Shark®), incluidos los recambios y la mano de obra. La garantía Shark® es adicional a sus derechos legales como consumidor.

¿Qué aspectos no cubre la garantía gratuita Shark®?

- Obstrucciones – Vea en el manual de uso cómo desatascar la mopa de vapor.
- Desgaste normal por el uso.
- Daño accidental y fallos debidos a uso o mantenimiento incorrecto, descuido, maniobras imprudentes o manipulación de la mopa de vapor que no respete lo indicado en el manual de uso Shark® suministrado con la máquina.
- Uso de la mopa de vapor para fines distintos de la limpieza normal del hogar.
- Montaje de componentes o accesorios en contradicción con las instrucciones.
- Uso de componentes o accesorios no originales Shark®.
- Instalación incorrecta (salvo que la haya efectuado Shark®).
- Reparaciones o modificaciones realizadas por personas ajenas a Shark o al servicio de asistencia autorizado.

¿Qué sucede cuando se vence la garantía?

Shark® no diseña sus productos para que duren solo un tiempo. Nos complace que los clientes deseen reparar sus mopas de vapor después del período de garantía.

¿Dónde puedo adquirir recambios y accesorios originales Shark®?

Los recambios y accesorios Shark® están diseñados por los mismos ingenieros que desarrollan las mopas de vapor Shark®. Puede ver el catálogo de recambios originales para todas las máquinas Shark® en www.sharkclean.eu. La lista de accesorios se encuentra en www.sharkclean.eu.

Recuerde que el uso de recambios no originales Shark® anula la garantía del producto.

CONSIGNES DE SÉCURITÉ IMPORTANTES

Produit destiné à un usage domestique uniquement

LORSQUE VOUS UTILISEZ VOTRE BALAI VAPEUR® KLIK N' FLIP SMARTRONIC DELUXE STEAM POCKET®, LES CONSIGNES DE SÉCURITÉ DE BASE DOIVENT TOUJOURS ÊTRE RESPECTÉES, NOTAMMENT LES SUIVANTES :

LIRE TOUTES LES INSTRUCTIONS AVANT D'UTILISER VOTRE BALAI VAPEUR SHARK KLIK N' FLIP SMARTRONIC DELUXE STEAM POCKET.

 **AVERTISSEMENT : RISQUE DE BRÛLURE.**

La vapeur émise par le balai vapeur est très chaude et peut provoquer des brûlures. Veuillez faire preuve de prudence lorsque vous utilisez le balai vapeur.

 **AVERTISSEMENT : TENIR LE BALAI VAPEUR HORS DE PORTÉE DES ENFANTS.**

IMPORTANT :

Cet appareil n'est pas conçu pour être utilisé par des personnes (y compris les enfants) dont les capacités physiques sensorielles ou mentales sont réduites, ou présentant un manque d'expérience et de connaissances, sauf si elles sont sous la surveillance ou ont reçu des instructions d'utilisation de l'appareil de la personne responsable de leur sécurité.

 **AVERTISSEMENT :** les enfants doivent être surveillés afin qu'ils ne puissent pas jouer avec cet appareil.

 **AVERTISSEMENT :** POUR RÉDUIRE LES RISQUES D'INCENDIE, DE CHOC ÉLECTRIQUE OU DE BLESSURE :

1. Lors de l'utilisation, ne jamais retourner le balai vapeur sur son côté ou diriger la vapeur vers des personnes, des animaux de compagnie ou des plantes.
2. Toujours utiliser l'appareil conformément aux prescriptions d'emploi.
3. **NE PAS** utiliser à des fins de chauffage de locaux.
4. **NE PAS** utiliser l'appareil à l'extérieur.
5. **NE PAS** laisser l'appareil sans surveillance lorsqu'il est branché. Toujours débrancher le cordon d'alimentation de la prise électrique après utilisation et avant tout entretien.
6. **NE PAS** laisser les enfants utiliser le balai vapeur. Une attention particulière est nécessaire en cas d'utilisation à proximité des enfants, des animaux de compagnie ou des plantes.
7. Utiliser uniquement comme décrit dans la présente notice d'utilisation.
8. Utiliser exclusivement des accessoires recommandés par le fabricant de l'appareil.
9. **NE PAS** utiliser avec un cordon d'alimentation ou une fiche endommagé(e). Si le balai vapeur ne fonctionne pas correctement ou s'il est tombé, a été endommagé, présente des fuites, a été laissé à l'extérieur ou immergé dans l'eau, le retourner à Euro-Pro Europe Limited pour examen et réparation. Un réassemblage ou une réparation incorrects risquent d'entraîner un choc électrique ou une blessure corporelle lors de l'utilisation du balai vapeur.
10. Pour éviter les risques de choc électrique, **NE PAS** immerger le balai vapeur dans l'eau ou d'autres liquides.
11. **NE PAS** toucher la fiche ou le balai vapeur avec les mains mouillées et ne pas utiliser l'appareil sans porter de chaussures.

12. **NE PAS** tirer ou porter l'appareil par le cordon d'alimentation, se servir du cordon d'alimentation comme d'une poignée, fermer une porte sur le cordon d'alimentation ou le tirer autour de coins ou de bords tranchants. Ne pas faire passer le balai vapeur sur le cordon d'alimentation. Tenir le cordon d'alimentation loin de surfaces chaudes.
13. **NE PAS** débrancher le cordon d'alimentation en tirant sur celui-ci. Pour le débrancher, tirer sur la fiche et pas sur le cordon d'alimentation. Ne pas utiliser de rallonges ou de prises d'intensité nominale insuffisante.
14. **NE PAS** introduire d'objets dans les ouvertures de la buse à vapeur. Cesser d'utiliser si la buse à vapeur est bloquée.
15. **NE PAS** mettre les mains ou les pieds sous le balai vapeur. Il présente une surchauffe.
16. Utiliser **UNIQUEMENT** sur des surfaces planes et horizontales. **NE PAS** utiliser sur les murs, les comptoirs ou les fenêtres.
17. **NE PAS** utiliser sur du cuir, des meubles polis à la cire, des tissus synthétiques, du velours ou d'autres matériaux délicats, sensibles à la vapeur.
18. **NE PAS** ajouter des solutions de nettoyage, des essences aromatiques, des huiles ou d'autres produits chimiques à l'eau utilisée dans le balai vapeur, car il peut ainsi être endommagé ou devenir dangereux à utiliser. Si vous vivez dans une zone où l'eau est dure, nous recommandons l'utilisation de l'eau distillée dans votre balai vapeur.
19. **Ne jamais laisser une lingette Dirt Grip™ au même endroit lors de l'utilisation ou du rangement pendant une période déterminée, car vous risquez ainsi d'endommager vos surfaces.**
20. **Le liquide ou la vapeur ne doit pas être orienté vers des équipements contenant des composants électriques, notamment l'intérieur des fours.**
21. Vous pouvez libérer la lingette Dirt Grip après avoir débranché le balai vapeur et l'avoir laissé refroidir.
22. Lors du nettoyage du balai vapeur, débrancher le cordon d'alimentation de la prise électrique et nettoyer le balai vapeur à l'aide d'un chiffon sec ou humide. Ne pas verser de l'eau ou utiliser de l'alcool, du benzène ou du diluant à peinture sur le balai vapeur.
23. Il convient de faire preuve d'une extrême prudence lorsque le balai vapeur est utilisé pour nettoyer des escaliers.
24. Ne jamais utiliser le balai vapeur sans la lingette Dirt Grip qui l'accompagne.
25. Toujours bien éclairer la zone de travail.
26. Ranger le balai vapeur à l'intérieur, dans un endroit frais et sec.
27. Pour éviter une surcharge du circuit, ne pas brancher un autre appareil sur la même prise (le même circuit) que le balai vapeur.
28. Pour éviter les blessures par brûlure, toujours débrancher et laisser refroidir le balai vapeur avant de retirer ou de changer les têtes de balai, les accessoires ou les lingettes Dirt Grip.

⚠ AVERTISSEMENT : votre balai vapeur est conçu pour nettoyer des revêtements de sol durs pouvant supporter une chaleur élevée. Ne pas utiliser l'appareil sur du parquet mal jointé ou sur un carrelage non émaillé. Sur des surfaces traitées à la cire ou sur certains planchers sans cire, le lustre peut être enlevé par la chaleur et l'action de la vapeur. Il est recommandé de toujours faire un essai sur une partie cachée de la surface à nettoyer avant de passer le balai vapeur. Il est également conseillé de consulter les instructions d'utilisation et d'entretien du fabricant du revêtement de sol.

CONSERVER CETTE NOTICE EN LIEU SÛR

Cet appareil est conforme à la directive DEEE 2012/19/UE relative aux déchets d'équipements électriques et électroniques.



Ce marquage indique que ce produit ne doit pas être jeté avec d'autres déchets ménagers dans toute l'UE. Pour prévenir d'éventuels dommages sur l'environnement ou la santé résultant de la décharge non contrôlée des déchets, recycler l'appareil de manière responsable afin de favoriser la réutilisation rationnelle des matériaux. Pour renvoyer votre appareil usagé, utiliser les systèmes de retour et de collecte ou contacter le détaillant chez qui ce produit a été acheté. Ceux-ci peuvent procéder au recyclage du produit en toute sécurité.

Cet appareil est conforme aux directives européennes concernant la compatibilité électromagnétique (CEM) 2014/30/UE et à ses révisions, ainsi qu'à la Directive basse tension (DBT) 2014/35/UE et à ses révisions.

Nous vous remercions d'avoir acheté le balai vapeur Shark® Klik n° Flip Smartronic Deluxe Steam Pocket®.

Cette notice d'utilisation est destinée à vous aider à bien comprendre le fonctionnement de votre nouveau balai vapeur Klik n° Flip Smartronic Deluxe Steam Pocket. Veuillez la lire attentivement et la garder en lieu sûr pour toute consultation future.

La liste des accessoires fournis avec ce modèle est indiquée sous le rabat du carton d'emballage.

En cas de question sur votre balai vapeur Shark Klik n° Flip Smartronic Deluxe Steam Pocket, veuillez appeler le service client Shark.

Le balai vapeur Shark Klik n° Flip Smartronic Deluxe Steam Pocket est une solution complète à la fois pour le nettoyage profond à la vapeur et le nettoyage rapide quotidien. Que vous ayez besoin de nettoyer des taches tenaces avec la fonctionnalité Steam Blaster™ ou de gérer rapidement un déversement, notre tête de balai de nouvelle génération KLIK N° FLIP et nos lingettes Dirt Grip™ sont compatibles avec le balai vapeur Steam Pocket pour offrir une polyvalence et une efficacité ultimes, rendant ainsi le nettoyage simple, rapide et facile.

ENREGISTRER VOTRE ACHAT :

sharkclean.eu

NOTER CES DONNÉES :

Numéro de modèle : _____

Date de l'achat (garder un justificatif d'achat) : _____

SPÉCIFICATIONS TECHNIQUES :

Tension : 220-240 v ~50/60 Hz

Watts : 1 200 W

Capacité d'eau : 350 ml (11,8 oz)

CALENDRIER RECOMMANDÉ POUR REMPLACER LES LINGETTES LAVABLES DIRT GRIP :

Tous les 3 mois

POUR LA MEILLEURE PERFORMANCE DE NETTOYAGE :

Voir la section Entretien de votre balai vapeur Steam Pocket pour plus de détails. Aspirer ou balayer avant de passer le balai vapeur.

Table des matières

Nous vous remercions d'avoir acheté le balai vapeur Shark® Klik n' Flip Smartronic Deluxe Steam Pocket®.

Prise en main	62
Assemblage de votre balai vapeur Steam Pocket	63
Utilisation de votre balai vapeur Steam Pocket	64
Intelligent Steam Control®	65
Entretien de votre balai vapeur Steam Pocket	66
Commande d'accessoires supplémentaires	67
Guide de dépannage	68
Questions fréquemment posées	69
Garantie	71



Prise en main

Il se peut qu'il y ait un peu d'eau dans ou autour du réservoir d'eau lorsque vous assemblerez votre balai vapeur. Cela est dû au fait que nous testons tous nos balais vapeur avant que vous ne les achetiez, afin que vous puissiez obtenir un balai vapeur **Shark® Klik n' Flip Smartronic Deluxe Steam Pocket®** de qualité.

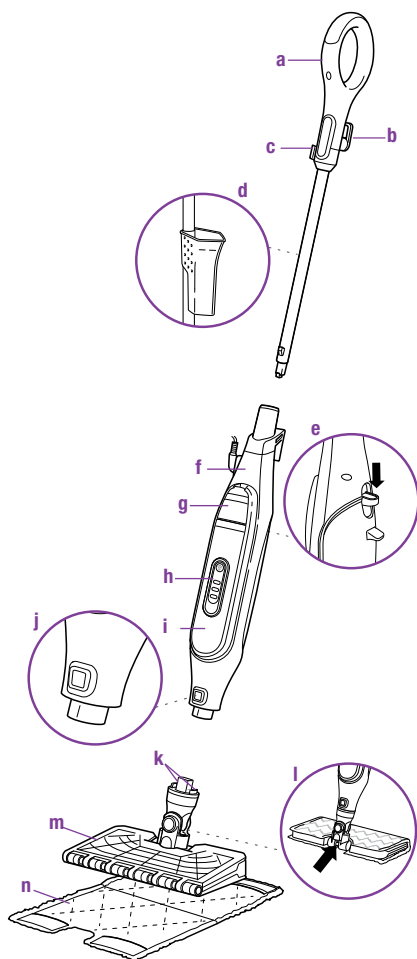

- a** Poignée du balai vapeur
- b** Support de cordon d'alimentation à libération rapide
- c** Clip de gestion du cordon d'alimentation
- d** Flacon de remplissage (se fixe sur le manche du balai vapeur)
- e** Bouton de libération de la lingette du balai vapeur
- f** Corps du balai vapeur
- g** Couvercle du réservoir d'eau
- h** Bouton de contrôle de la vapeur
- i** Réservoir d'eau
- j** Bouton de libération de la tête de balai
- k** Boutons de libération secondaires
- l** Buse Steam Blaster™
- m** Tête de balai Klik n' Flip
- n** Lingette Dirt Grip™ (x2)

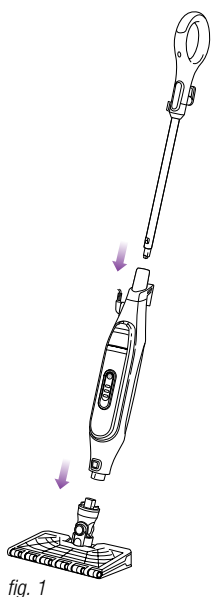

fig. 1

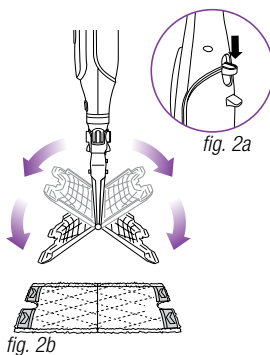

fig. 2b

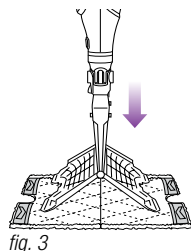

fig. 3

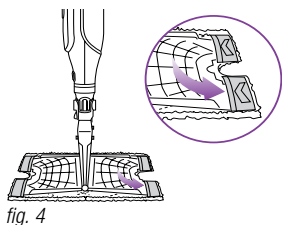

fig. 4

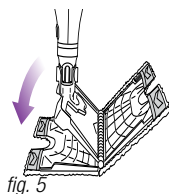

fig. 5

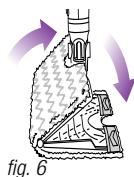

fig. 6

⚠ AVERTISSEMENT : toujours s'assurer que le balai vapeur est DÉBRANCHÉ lorsqu'il n'est pas utilisé. Ne jamais remplir le balai vapeur ou fixer la tête de balai lorsque le balai vapeur est branché dans une prise électrique. Débrancher de la prise électrique et laisser refroidir avant de remplir le balai vapeur, de fixer ou de retirer la tête. Pour prolonger la durée de vie de votre appareil, il est conseillé d'utiliser de l'eau distillée. Veiller à ajouter uniquement de l'eau dans le réservoir. Les produits chimiques ou les solutions de nettoyage (y compris le vinaigre) peuvent endommager le balai vapeur et pourraient être dangereux pour vous et votre famille.

ASSEMBLAGE DU BALAI VAPEUR

- 1 Insérer la poignée du balai vapeur dans le corps du balai vapeur. Pousser la poignée jusqu'à ce que vous l'entendiez s'encliqueter. (fig. 1)
- 2 Glisser la tête de balai Klik n' Flip dans le corps du balai vapeur. Pousser jusqu'à ce que vous l'entendiez s'encliqueter fermement. (fig. 1) Pour détacher la tête de balai Klik n' Flip, appuyer sur le bouton de libération (fig. 2a) et la faire glisser.

- 3 Pour fixer la lingette Dirt Grip™, l'étaler sur le sol en tournant le côté muni d'une poche vers le haut. Centrer la tête de balai Klik n' Flip au-dessus de la lingette, puis appuyer sur le bouton de libération à l'arrière du corps du balai vapeur. (fig. 2a) Les deux côtés de la tête de balai Klik n' Flip s'ouvriront. (fig. 2b) Glisser les quatre pattes latérales de la tête de balai Klik n' Flip dans les quatre poches latérales de la lingette. (fig. 3 et fig. 4) Appuyer doucement un côté de la tête de balai Klik n' Flip sur le sol jusqu'à ce que ledit côté s'encliquette. (fig. 5) Répéter l'opération de l'autre côté. (fig. 6)
- 4 Tirer le couvercle du réservoir d'eau vers le bas pour l'ouvrir. (fig. 7)
- 5 Verser de l'eau dans le réservoir à l'aide du flacon de remplissage. (fig. 8) L'eau peut être directement versée dans le réservoir. Ne pas remplir à ras bord au-delà de la ligne d'eau figurant sur le flacon de remplissage. Appuyer fermement sur le couvercle du réservoir d'eau pour le fermer.

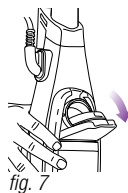

fig. 7

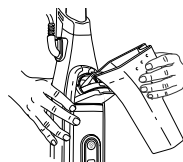

fig. 8

Utilisation de votre balai vapeur Steam Pocket®

IMPORTANT : vous assurer que vous n'utilisez pas le balai vapeur sans avoir préalablement fixé une lingette Dirt Grip™ et ajouté de l'eau au réservoir. À la première utilisation du balai vapeur, la production de vapeur peut prendre plus que les 30 secondes normales.

IMPORTANT : ne pas utiliser l'appareil sur du parquet mal jointé ou sur un carrelage non émaillé. Sur des surfaces traitées à la cire ou sur certains planchers sans cire, le lustre peut être enlevé par la chaleur et l'action de la vapeur. Effectuer un essai sur une partie cachée de la surface à nettoyer avant de poursuivre. Vérifier les instructions d'utilisation et d'entretien du fabricant du plancher.

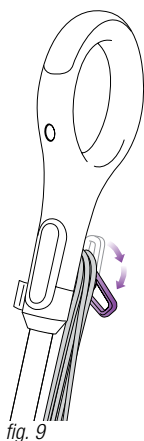

fig. 9

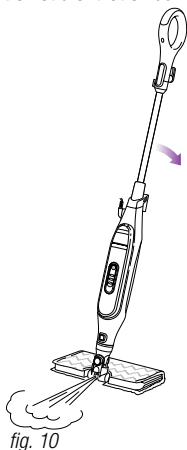

fig. 10

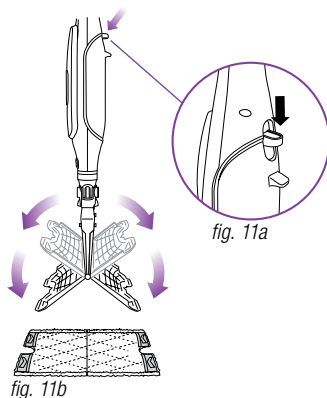

fig. 11a



fig. 11b

- REMARQUE :** pour prolonger la durée de vie de votre appareil, il est conseillé d'utiliser de l'eau distillée.
- REMARQUE :** balayer ou aspirer le sol avant de le nettoyer avec le balai vapeur.
- 1 Tourner le support de cordon d'alimentation à libération rapide pour dérouler complètement le cordon d'alimentation. (fig. 9) Brancher dans une prise électrique.
 - 2 Lorsqu'il est branché pour la première fois, l'appareil est en mode de veille. Les 3 voyants sous le bouton de contrôle de la vapeur clignoteront pour indiquer le mode de veille.
 - 3 Pour sélectionner le mode vapeur, appuyer sur le bouton de contrôle de la vapeur une fois pour LOW (1 voyant bleu), deux fois pour MED (2 voyants bleus) ou trois fois pour HI (3 voyants bleus).
 - 4 Nettoyer vos planchers en effectuant un mouvement vers l'avant et vers l'arrière.
 - 5 Lorsque vous avez besoin d'un jet de vapeur supplémentaire pour nettoyer une tache tenace, vous pouvez utiliser la fonctionnalité Steam Blaster™. Retourner la tête de sorte qu'elle se trouve à l'arrière du corps du balai vapeur, puis incliner la poignée du balai vapeur vers le bas. Cette opération amènera le Steam Blaster (fig. 10) à émettre un jet de vapeur concentré sur la tache.
- ATTENTION :** lorsque l'appareil est en mode Steam Blaster, ne pas l'immobiliser pendant plus d'une minute.

- ATTENTION :** ne pas broser une même zone pendant une durée prolongée.
- 6 Pour arrêter le jet Steam Blaster, soulever simplement la poignée. Vous pouvez ramener la tête de balai à sa position originale et poursuivre le nettoyage.
 - 7 Après avoir fini de passer le balai vapeur, appuyer sur le bouton de contrôle de la vapeur. Les trois voyants bleus clignoteront pour indiquer que l'appareil est en mode de veille. Une fois en mode de veille, débrancher l'appareil.
 - 8 Pour retirer la lingette Dirt Grip™, il suffit de soulever le balai vapeur verticalement par la poignée jusqu'à ce que la tête de balai Klik n' Flip pende verticalement. Appuyer sur le bouton de libération à l'arrière du corps du balai vapeur (fig. 11a) et les deux côtés de la tête s'ouvriront, libérant ainsi la lingette. (fig. 11b)
 - 9 Une fois que la lingette Dirt Grip est libérée, fermer la tête de balai Klik n' Flip. Pour fermer, appuyer doucement un côté de la tête de balai Klik n' Flip sur le sol jusqu'à ce que ledit côté s'encliquette. Répéter l'opération de l'autre côté.
 - 10 Lorsque le réservoir d'eau est vide, le balai vapeur arrête de produire de la vapeur. Vous pouvez remplir le réservoir à tout moment après avoir débranché le balai vapeur. Suivre les instructions de remplissage du réservoir d'eau à la page 63.
- REMARQUE :** veuillez laisser refroidir le balai vapeur de 2 à 3 minutes avant de remplacer la tête de balai. Ne jamais laisser le balai vapeur avec une lingette Dirt Grip humide/mouillée sur un plancher pendant une durée prolongée.

Intelligent Steam Control®

Le balai vapeur **Shark® Klik n° Flip Smartronic Deluxe Steam Pocket®** est équipé de 3 paramètres Intelligent Steam Control uniques afin que vous puissiez utiliser la quantité de vapeur adaptée à la tâche de nettoyage en cours. Voir ci-dessous les conseils d'utilisation de chaque débit de vapeur.

RÉGLAGE	IDÉAL POUR CES SURFACES IMPERMÉABLES	UTILISATION CONSEILLÉE
LOW 	Sol stratifié Parquet Marbre	Nettoyage de surfaces délicates Nettoyage léger et dépoussiérage Dégagement et détachement de salissures légères
MED 	Parquet Marbre Carrelage Pierre	Nettoyage des surfaces imperméables et des zones étendues Nettoyage quotidien normal Élimination des taches et des dégâts mineurs Nettoyage des zones à circulation modérée et dense
HI 	Parquet Marbre Carrelage Pierre	Nettoyage en profondeur et nettoyage de surfaces d'accès difficile Nettoyage difficile et élimination de taches et de saleté incrustée Nettoyage en profondeur des zones à circulation dense Suppression de salissures tenaces et de la crasse
Steam Blaster™	Pour un jet de vapeur supplémentaire, vous pouvez utiliser la fonctionnalité Steam Blaster en mode LOW, MED et HI. Suivre les instructions de la page intitulée « Utilisation de votre balai vapeur Steam Pocket® ».	

POUR DÉSINFECTER* AVEC LE BALAI VAPEUR EN UTILISANT LA TÊTE DE BALAI KLIK N° FLIP MOP ET LA LINGETTE DIRT GRIP™ :

- 1 Fixer une lingette Dirt Grip propre sur la tête de balai Klik N° Flip.
- 2 Brancher l'appareil et appuyer sur le bouton de contrôle de la vapeur pour sélectionner le paramètre **HI**.
- 3 Attendre 30 secondes pour que l'appareil commence à produire de la vapeur.
- 4 Commencer à passer le balai vapeur sur un revêtement de sol dur imperméable approprié avec un mouvement vers l'avant et vers l'arrière. Après trois minutes, votre appareil est prêt à être utilisé pour la désinfection.
- 5 En effectuant un mouvement vers l'avant et vers l'arrière, positionner l'appareil au-dessus de la zone que vous souhaitez désinfecter. Répéter l'opération au moins 3 fois.

* Les études de désinfection ont été menées sous des conditions de test contrôlées. Les conditions et les résultats à domicile peuvent varier. Avec la tête de balai Klik n° Flip uniquement en mode **HI** lorsqu'elle est utilisée avec le balai vapeur. Pas en mode Steam Blaster.

Entretien de votre balai vapeur Steam Pocket®

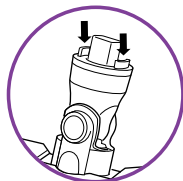

fig. 12



fig. 13

FIN D'UTILISATION ET RANGEMENT

- 1 Appuyer sur le bouton de contrôle de la vapeur jusqu'à ce que les trois voyants en dessous commencent à clignoter, indiquant ainsi que vous êtes en mode de veille. Débrancher le cordon d'alimentation de la prise et mettre le balai vapeur en position verticale. Le laisser refroidir.
- 2 Pour retirer la lingette Dirt Grip™, soulever le balai vapeur verticalement par la poignée jusqu'à ce que la tête de balai Klik n° Flip pendre verticalement. Appuyer sur le bouton de libération à l'arrière du corps du balai vapeur et les deux côtés de la tête de balai Klik n° Flip s'ouvriront, libérant ainsi la lingette. Une fois que la lingette est libérée, fermer la tête de balai Klik n° Flip.
- 3 Si la tête de balai Klik n° Flip n'est pas fixée sur le balai, la lingette peut toujours être retirée. Appuyer sur les deux boutons de libération secondaires rouges qui se trouvent sur les côtés de la tige de la tête de balai Klik n° Flip pour libérer la lingette. (fig. 12)
- 4 Vider le réservoir d'eau avant de ranger l'appareil. Pour vider le réservoir, tenir le balai vapeur à côté d'un évier. Ouvrir le couvercle du réservoir d'eau, puis pencher l'appareil sur l'évier. Laisser l'eau s'écouler, puis fermer le couvercle.
- 5 Pour ranger le balai vapeur, attendre jusqu'à ce qu'il se refroidisse et que la vapeur soit libérée. Ensuite, retirer la tête de balai Klik n° Flip et accrocher le balai vapeur par sa poignée sur un grand crochet (non fourni). (fig. 13)
- 6 Ranger le flacon de remplissage en le fixant sur le manche de la poignée supérieure du balai vapeur.

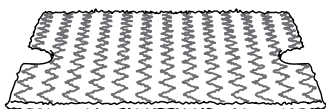

fig. 14

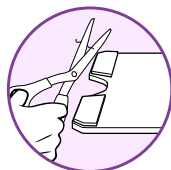

fig. 15

INSTRUCTIONS D'ENTRETIEN DE LA LINGETTE DIRT GRIP

Entretien

Laver séparément à la machine les lingettes Dirt Grip avec de l'eau tiède en utilisant un détergent liquide.

NE JAMAIS UTILISER DE L'EAU DE JAVEL, UN DÉTERGENT EN POUDRE OU DES ASSOULISSANTS, car ils risquent d'endommager les lingettes Dirt Grip ou d'y laisser une pellicule qui réduira leur performance de nettoyage et leur capacité d'absorption. Les lingettes Dirt Grip doivent être séchées sur une corde à linge ou séchées par culbutage à réglage bas, afin de prolonger la durée de vie du tissu en microfibres. (fig. 14)

Des fibres lâches peuvent être un signe d'usure du tissu en microfibres. Ne pas tirer sur les fibres lâches, car vous risquez ainsi de défaire le tissage. Couper simplement les fibres lâches avec des ciseaux. (fig. 15)





Lingettes Dirt Grip de rechange

Pour des résultats de nettoyage optimaux, nous recommandons le remplacement de vos lingettes Dirt Grip tous les 3 à 4 mois suivant une utilisation normale. Comme pour n'importe quel tissu, les particules de poussière, la graisse, les frottements et les lavages répétés peuvent provoquer la rupture des fibres et vous pouvez constater qu'il devient plus difficile de pousser ou de tirer le balai vapeur.

Vous pouvez acheter des lingettes Dirt Grip de rechange et d'autres accessoires en vous rendant sur le site sharkclean.eu.

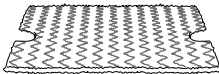
ENTRETIEN DE LA BUSE À VAPEUR

Si vous estimez que la buse à vapeur principale ou la buse Steam Blaster™ est bouchée, veuillez contacter le service client à l'adresse www.sharkclean.eu

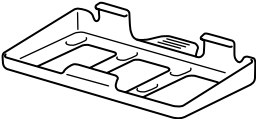
ACCESSOIRE	
<p>Tête de balai Klik n' Flip</p> <p>Excellente pour le nettoyage tous azimuts. Obtenir un élan supplémentaire pour les taches tenaces à partir de la fonctionnalité Steam Blaster™ et réduire de moitié votre temps de nettoyage avec la lingette mains libres à deux faces.</p>	
<p>Lingette Dirt Grip™</p> <p>Lingette à deux faces Installation et retrait faciles, mains libres. Lavable et réutilisable.</p>	
<p>Tête de laveur triangulaire</p> <p>La forme triangulaire est parfaite pour le nettoyage des angles et des zones d'accès difficile. Équipée d'un dispositif Steam Blaster pour aider à déloger les taches et d'un laveur déployable pour s'attaquer aux taches tenaces.</p>	
<p>Lingette de lavage triangulaire</p> <p>Idéale pour le nettoyage des angles et autres espaces d'accès difficile. Installation et retrait faciles.</p>	
<p>Flacon de remplissage</p> <p>La ligne de remplissage rend le remplissage du réservoir d'eau simple et pratique. Le flacon se fixe sur la poignée pour un rangement facile.</p>	
<p>Patin pour tapis</p> <p>Sert à entretenir et rafraîchir les moquettes ou les tapis.</p>	

PROBLÈME	RAISONS ET SOLUTIONS POSSIBLES
<p>Le balai vapeur ne produit pas de vapeur.</p>	<p>Le balai vapeur doit être correctement branché dans une prise électrique. Vérifier votre fusible ou disjoncteur ou essayer une autre prise.</p> <p>Vous assurer que le réservoir d'eau est plein, que l'appareil est branché et que le voyant autour du bouton de contrôle de la vapeur brille en continu.</p> <p>Si les voyants autour du bouton de contrôle de la vapeur ne brillent pas, essayer une autre prise électrique.</p> <p>Si les voyants sous le bouton de contrôle de la vapeur clignotent, appuyer sur le bouton de contrôle de la vapeur pour sélectionner un paramètre de vapeur.</p> <p>Si les voyants sous le bouton de contrôle de la vapeur brillent en continu, attendre 30 secondes pour le chauffage de l'appareil.</p> <p>Si après avoir suivi les étapes ci-dessus, le balai vapeur ne produit toujours pas de vapeur, contacter le service client à l'adresse www.sharkclean.eu</p>
<p>Le balai vapeur produit une vapeur intermittente.</p>	<p>C'est normal - pour une vapeur plus constante, sélectionner le paramètre HI.</p> <p>Vous assurer également que le réservoir d'eau est plein.</p>
<p>Je ne peux pas sélectionner un paramètre de vapeur.</p>	<p>Vous assurer que le balai vapeur est branché et que les voyants sous le bouton de contrôle de la vapeur brillent en continu.</p> <p>Si votre balai vapeur produit de la vapeur et que les voyants sous le bouton de contrôle de la vapeur ne sont pas allumés, appeler le service client.</p>
<p>J'obtiens des planchers striés/nuageux.</p>	<p>La lingette Dirt Grip™ pourrait être sale. Si c'est le cas, la retourner sur le côté propre ou la changer complètement. Si vous avez lavé la lingette Dirt Grip avec un détergent en poudre, elle pourrait être endommagée et doit être remplacée.</p> <p>Il pourrait s'agir également d'une indication de la présence de résidus de savon ou de graisse accumulés sur le plancher. Étant donné que le balai vapeur n'utilise qu'une petite quantité d'eau, il se peut qu'elle ne soit pas suffisante pour rincer l'accumulation de résidus que la vapeur ramène en surface. Nous suggérons de rincer le plancher à l'eau uniquement, de le laisser sécher et de passer le balai vapeur à nouveau avec une lingette Dirt Grip propre. En général, un ou plusieurs rinçages élimineront les résidus.</p> <p>Un cas plus difficile peut vous obliger à rincer le plancher avec un mélange d'un tiers de vinaigre et deux tiers d'eau* (mais NE PAS mettre de solutions de nettoyage ou de produits chimiques dans le réservoir d'eau du balai vapeur).</p> <p>*Veuillez consulter les instructions d'entretien et de maintenance du fabricant de revêtement de sol avant d'appliquer des produits ou solutions de nettoyage.</p>
<p>J'éprouve vraiment des difficultés à pousser/tirer le balai vapeur.</p>	<p>Le balai vapeur peut être difficile à pousser/tirer si la lingette Dirt Grip n'est pas suffisamment humide. Il devrait être plus facile de pousser/tirer le balai vapeur lorsqu'il fonctionne depuis quelques minutes.</p> <p>Une lingette excessivement sale pourrait également se traduire par une expérience de poussée/traction plus difficile. Nous recommandons de retourner la lingette ou d'utiliser une lingette propre.</p>

QUESTION	RÉPONSE
<p>Puis-je utiliser le balai vapeur sur des tapis ?</p>	<p>Non, le balai vapeur n'est pas destiné au nettoyage des tapis.</p>
<p>Quelles sont les surfaces sur lesquelles je peux utiliser le balai vapeur ?</p>	<p>Le balai vapeur est conçu pour être utilisé sur tous les revêtements de sol durs imperméables. Nous vous recommandons d'effectuer d'abord un essai sur une zone isolée de la surface du plancher à nettoyer et de revoir les instructions d'utilisation et d'entretien de votre fabricant de planchers.</p> <p>▲ AVERTISSEMENT : ne pas utiliser sur du cuir, des meubles polis à la cire, des tissus synthétiques, du velours ou d'autres matériaux délicats, sensibles à la vapeur.</p> <p>REMARQUE : sur des surfaces traitées à la cire ou sur certains planchers sans cire, le lustre peut être enlevé par la chaleur ou l'action de la vapeur de l'appareil. Effectuer d'abord un essai sur une zone isolée des revêtements de sol pour voir si le lustre est abîmé.</p>
<p>Puis-je mettre une substance autre que l'eau dans le réservoir d'eau du balai vapeur ?</p>	<p>NE PAS ajouter des solutions de nettoyage, des essences aromatiques, des huiles ou d'autres produits chimiques à l'eau utilisée dans cet appareil, car il peut ainsi être endommagé ou devenir dangereux à utiliser. Nous recommandons l'utilisation de l'eau distillée dans votre balai vapeur.</p>

Conditions générales de garantie

Chez Shark, nous avons tellement confiance dans la qualité de nos produits que nous vous offrons une garantie supplémentaire du fabricant pouvant aller jusqu'à deux ans. Ces termes et conditions se réfèrent uniquement à la garantie fabricant et ne portent aucune atteinte à vos droits légaux.

Nos conditions de garantie sont les suivantes. Elles ne portent aucunement atteinte à vos droits légaux ou aux obligations de votre revendeur à votre égard.

Garanties Shark®

Un appareil électroménager comme un balai vapeur constitue un investissement important. Votre nouvel appareil doit donc fonctionner correctement le plus longtemps possible. La garantie fournie avec l'appareil reflète la confiance dont le fabricant fait preuve à l'égard de ses produits et témoigne de la qualité de la fabrication.

Chaque produit Shark® est fourni avec une garantie gratuite contre les vices de pièces et de main-d'œuvre. Vous trouverez également une assistance en ligne à l'adresse www.sharkclean.eu

Comment puis-je enregistrer mon extension de garantie Shark® ?

Vous pouvez enregistrer votre garantie en ligne dans un délai de 28 jours après la date d'achat de votre appareil. Pour gagner du temps, préparer les données suivantes de votre appareil :

- Numéro de série (indiqué sur la plaque signalétique de l'appareil)
- Date de l'achat de l'appareil (reçu ou bon de livraison)
- Pour l'enregistrement en ligne, veuillez vous rendre sur le site www.sharkclean.eu

IMPORTANT

- La garantie de 12 mois et l'extension de garantie de 1 an ne couvrent votre produit qu'à partir de la date de l'achat.
- Veuillez conserver votre reçu à tout moment. Pour utiliser la garantie, vous devez présenter votre justificatif d'achat afin que nous puissions vérifier vos droits. L'impossibilité de présenter un justificatif d'achat valable peut annuler la garantie.

Quels sont les avantages de l'enregistrement de ma garantie gratuite Shark® ?

Si vous enregistrez votre garantie, nous disposons de vos coordonnées au cas où nous aurions besoin de vous contacter. Vous pouvez également bénéficier d'astuces et de conseils qui vous aideront à tirer meilleur parti de votre balai vapeur Shark® et rester informé sur les nouvelles technologies et les nouveaux produits Shark®.

Si vous enregistrez votre garantie en ligne, vous recevrez immédiatement confirmation de la réception de vos coordonnées.

Quelle est la durée de la garantie des nouveaux appareils Shark® ?

Compte tenu de notre confiance dans la conception et le contrôle qualité, votre nouveau balai vapeur Shark® bénéficie d'une garantie pour une durée de deux ans. (12 mois plus une extension de garantie de 1 an)

Qu'est-ce qui est couvert par la garantie gratuite Shark® ?

La réparation ou le remplacement de votre appareil Shark® (à la discrétion de Shark®), y compris les pièces et la main-d'œuvre. Une garantie Shark® s'ajoute à vos droits légaux en tant que consommateur.

Qu'est-ce qui n'est pas couvert par la garantie gratuite Shark® ?

- Les obstructions – pour les détails sur la manière de débloquer votre balai vapeur, veuillez consulter la Notice d'utilisation.
- Usure normale.
- Les dommages accidentels, les défauts causés par des négligences, un manque d'entretien, une mauvaise utilisation ou une manipulation inappropriée du balai vapeur qui n'est pas conforme à la Notice d'utilisation fournie avec votre appareil Shark®.
- L'utilisation du balai vapeur à des fins autres que l'usage domestique normal.
- L'utilisation de pièces non assemblées ou installées conformément aux instructions d'utilisation.
- L'utilisation de pièces et d'accessoires qui ne sont pas des composants d'origine Shark®.
- Les installations défectueuses (sauf si elles ont été réalisées par Shark®).
- Les réparations ou les altérations réalisées par des personnes autres que le personnel de Shark ou ses agents.

Que se passe-t-il lorsque ma garantie est arrivée à échéance ?

Shark® conçoit des produits destinés à durer longtemps. Néanmoins, nous apprécions le fait que certains de nos clients veuillent faire réparer leur balai vapeur après la fin de la garantie.

Où puis-je acheter des pièces et des accessoires d'origine Shark® ?

Les pièces de rechange et les accessoires d'origine Shark® sont développés par les mêmes ingénieurs qui ont conçu votre balai vapeur Shark®. Vous trouverez une gamme complète de pièces de rechange Shark® pour tous les appareils Shark® à l'adresse www.sharkclean.eu. Vous trouverez des accessoires à l'adresse www.sharkclean.eu.

Veuillez ne pas oublier que l'utilisation de pièces non d'origine Shark® annule votre garantie.

IMPORTANTI ISTRUZIONI DI SICUREZZA

Esclusivamente per uso domestico

DURANTE L'UTILIZZO DELLA VOSTRA SHARK® KLIK N' FLIP SMARTRONIC DELUXE STEAM POCKET® MOP, È NECESSARIO SEGUIRE SEMPRE LE PRECAUZIONI BASE DI SICUREZZA, COMPRESO QUANTO SEGUE:

LEGGERE TUTTE LE ISTRUZIONI PRIMA DI UTILIZZARE LA VOSTRA SHARK® SHARK KLIK N' FLIP SMARTRONIC DELUXE STEAM POCKET MOP.

 **AVVERTENZA: PERICOLO DI USTIONI.**

Il vapore emesso da Steam Mop è molto caldo e può provocare ustioni. Usare cautela quando si utilizza Steam Mop.

 **AVVERTENZA: TENERE STEAM MOP LONTANO DALLA PORTATA DEI BAMBINI.**

IMPORTANTE:

Questo elettrodomestico non è destinato all'utilizzo da parte di persone (bambini compresi) con capacità fisiche, sensoriali o mentali ridotte o prive di esperienza e conoscenze, a meno che una persona responsabile della loro sicurezza non ne supervisioni l'operato o non abbia fornito loro adeguate istruzioni sull'uso dell'apparecchio.

 **AVVERTENZA: È necessaria la supervisione di un adulto per garantire che i bambini non giochino con l'apparecchio.**

 **AVVERTENZA: PER RIDURRE I RISCHI DI INCENDIO, SCOSSA ELETTRICA O LESIONI:**

1. Durante l'uso, non girare mai Steam Mop di lato e non dirigere il vapore verso persone animali e piante.
2. Utilizzare questa apparecchiatura solo per il suo impiego previsto.
3. **NON** utilizzare per il riscaldamento di ambienti.
4. **NON** utilizzare all'esterno.
5. **NON** lasciare l'apparecchio incustodito quando è collegato alla corrente. Dopo l'uso e prima di qualsiasi intervento di assistenza, scollegare sempre il cavo di alimentazione dalla presa elettrica.
6. **NON** consentire ai bambini di utilizzare l'apparecchio. È necessario prestare particolare attenzione quando si utilizza l'apparecchio in presenza di bambini, animali domestici o piante.
7. Utilizzare solo come descritto nel presente manuale d'uso.
8. Utilizzare solo accessori raccomandati dal fabbricante.
9. **NON** utilizzare se il cavo o la spina sono danneggiati. Se Steam Mop non funziona come dovrebbe o è caduta, risulta danneggiata, presenta perdite, è stata lasciata all'aperto o gettata nell'acqua, restituirla a Euro-Pro Europe Limited per revisione e riparazione. Il riassetto o la riparazione errata possono determinare il rischio di scosse elettriche o lesioni durante l'utilizzo dell'apparecchio.
10. Per prevenire il rischio di scosse elettriche, **NON** immergere Steam Mop in acqua o in qualsiasi altro liquido.
11. **NON** maneggiare la spina o Steam Mop con le mani bagnate e non azionare l'apparecchio senza indossare calzature.

12. **NON** tirare o trasportare l'unità tenendola per il cavo di alimentazione, non usare il cavo come una maniglia, non intrappolare il cavo sotto a una porta e non tirarlo attorno a degli spigoli. Durante l'uso, non passare Steam Mop sul cavo. Tenere il cavo lontano da superfici riscaldate.
13. **NON** staccare la spina tirando il cavo di alimentazione. Per eseguire questa operazione, afferrare la spina, non il cavo di alimentazione. Non utilizzare cavi di prolunga o prese di corrente con portata inadeguata.
14. **NON** inserire alcun oggetto nelle aperture dell'ugello a vapore. Interrompere l'uso se l'ugello a vapore è bloccato.
15. **NON** mettere mani o piedi sotto Steam Mop. L'unità diventa estremamente calda.
16. Utilizzare **SOLO** su superfici piane e orizzontali. **NON** utilizzare su pareti, banconi o finestre.
17. **NON** utilizzare su pellame, mobili lucidati a cera, tessuti sintetici, velluto o altri materiali delicati e sensibili al vapore.
18. **NON** aggiungere soluzioni detergenti, profumi, oli o altre sostanze chimiche all'acqua utilizzata in Steam Mop, in quanto potrebbero danneggiare l'unità o pregiudicare la sicurezza del suo impiego. In zone caratterizzate da un elevato grado di durezza dell'acqua, si consiglia di utilizzare acqua distillata per Steam Mop.
19. **Non lasciare mai durante l'utilizzo né riporre per un determinato periodo di tempo i panni Dirt Grip™ in un posto fisso, poiché potrebbero danneggiare le superfici.**
20. **Il liquido o il vapore non devono essere diretti verso apparecchiature contenenti componenti elettrici, come l'interno dei forni.**
21. Rimuovere il panno Dirt Grip dopo aver staccato la spina di Steam Mop e dopo averla lasciata raffreddare.
22. Per pulire le superfici esterne di Steam Mop, staccare il cavo di alimentazione dalla presa elettrica e pulirla con un panno asciutto o umido. Non versare acqua sull'unità né utilizzare alcol, benzene o solventi.
23. Usare estrema cautela quando si usa Steam Mop per pulire le scale.
24. Non utilizzare mai Steam Mop senza il panno Dirt Grip.
25. Tenere l'area di lavoro bene illuminata.
26. Riporre Steam Mop al chiuso in un luogo fresco e asciutto.
27. Per evitare sovraccarichi del circuito, non utilizzare la stessa presa (circuito) di Steam Mop per altre apparecchiature.
28. Per evitare il rischio di ustioni, staccare sempre la spina e lasciar raffreddare Steam Mop prima di rimuovere o sostituire la testa, gli accessori o i panni Dirt Grip.

⚠ AVVERTENZA: Steam Mop è progettata per pulire superfici di pavimenti duri in grado di sopportare un calore elevato. Non utilizzare su pavimenti di legno non sigillato o ceramica non smaltata. Su superfici trattate con cera o su alcuni pavimenti non incerati, l'azione del calore e del vapore può fare perdere la lucentezza. Prima di procedere, si raccomanda di effettuare sempre una prova in una zona isolata della superficie da pulire. Si raccomanda inoltre di consultare le istruzioni per l'uso e la manutenzione del produttore dei pavimenti.

CONSERVARE QUESTE ISTRUZIONI

Questo apparecchio è conforme alla Direttiva RAEE 2012/19/UE relativa al riciclaggio di apparecchiature elettriche ed elettroniche (RAEE).



Questo marchio indica che il prodotto non deve essere smaltito con altri rifiuti domestici in tutta l'UE. Per evitare eventuali danni all'ambiente o alla salute dell'uomo causati dallo smaltimento incontrollato dei rifiuti, riciclare il prodotto in maniera responsabile allo scopo di favorire il riutilizzo sostenibile delle risorse materiali. Per restituire il dispositivo usato, utilizzare i sistemi di restituzione e raccolta o contattare il rivenditore presso cui il prodotto è stato acquistato. Il rivenditore può ritirare questo prodotto e garantire un riciclaggio sicuro per l'ambiente.

Questo apparecchio è conforme alle direttive europee in materia di compatibilità elettromagnetica (Electromagnetic Compatibility, EMC) 2014/30/UE e relative revisioni, nonché alla Direttiva Bassa Tensione (Low Voltage Directive, LVD) 2014/35/UE e relative revisioni.

Grazie per aver acquistato Shark® Klik n' Flip Smartronic Deluxe Steam Pocket® Mop.

Il presente Manuale d'uso ha lo scopo di aiutarvi ad acquisire una conoscenza completa della vostra nuova Klik n' Flip Smartronic Deluxe Steam Pocket Mop. Vi preghiamo di leggerlo attentamente e di conservarlo per futuro riferimento.

Per un elenco degli accessori inclusi in questo modello, vedere il risvolto interno della scatola.

In caso di domande relative alla vostra Shark Klik n' Flip Smartronic Deluxe Steam Pocket Mop, vi invitiamo a chiamare il servizio clienti Shark.

La scopa Shark Klik n' Flip Smartronic Deluxe Steam Pocket Mop è una soluzione completa ideale sia per una pulizia a vapore profonda che per una veloce pulizia giornaliera. Sia che dobbiate rimuovere macchie ostinate con Steam Blaster™ o che dobbiate asciugare velocemente una superficie, i nostri panni KLIK N' Flip Mop Head and Dirt Grip™ di nuova generazione, utilizzati insieme a Steam Pocket Mop, offrono la migliore soluzione per quanto riguarda versatilità ed efficienza per una pulizia semplice veloce.

REGISTRATE IL VOSTRO ACQUISTO:

sharkclean.eu

REGISTRARE I SEGUENTI DATI:

Numero modello:

Data di acquisto (conservare lo scontrino fiscale): _____

SPECIFICHE TECNICHE:

Tensione: 220-240v ~50/60Hz

Watt: 1200W

Capacità acqua: 350 ml (11,8 oz.)

INTERVALLO DI TEMPO RACCOMANDATO PER LA SOSTITUZIONE DEI PANNI LAVABILI DIRT GRIP:

Ogni 3 mesi

PER PRESTAZIONI DI PULIZIA OTTIMALI:

Per ulteriori dettagli, vedere la sezione Manutenzione di Steam Mop. Passare l'aspirapolvere o scopare prima di utilizzare l'apparecchio.

Indice

**Grazie per aver
acquistato
Shark® Klik n' Flip
Smartronic Deluxe
Steam Pocket®
Mop.**

Introduzione.....	76
Montaggio di Steam Pocket Mop.....	77
Utilizzo di Steam Pocket Mop.....	78
Intelligent Steam Control®.....	79
Manutenzione di Steam Pocket Mop	80
Ordinare accessori supplementari	81
Guida alla risoluzione dei problemi	82
Domande frequenti	83
Garanzia.....	85



Introduzione

Durante l'assemblaggio di Steam Mop, potrebbe essere presente una piccola quantità di acqua all'interno o attorno al serbatoio dell'acqua. Ciò è dovuto al fatto che testiamo tutti i nostri prodotti prima che vengano messi in commercio, in modo da fornire una **Shark® Klik n' Flip Smartronic Deluxe Steam Pocket® Mop** di qualità.

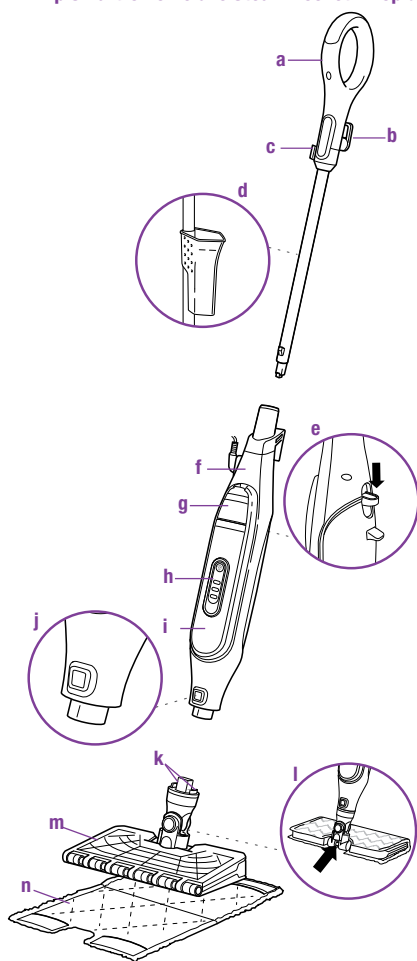

- a** Impugnatura
- b** Portacavo a rilascio rapido
- c** Fermacavo
- d** Misurino di riempimento (fissato al manico di Steam Mop)
- e** Pulsante di rilascio del panno
- f** Corpo di Steam Mop
- g** Coperchio del serbatoio dell'acqua
- h** Tasto di controllo del vapore
- i** Serbatoio dell'acqua
- j** Pulsante di rilascio della testa della scopa
- k** Pulsanti di rilascio secondari
- l** Ugello Steam Blaster™
- m** Testa Klik n' Flip
- n** Panno Dirt Grip™ (x2)

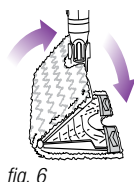
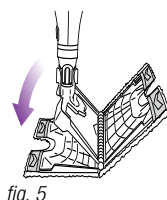
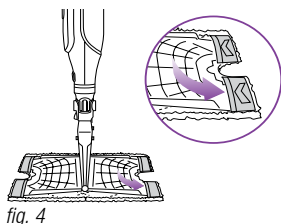
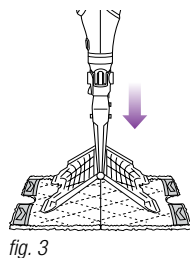
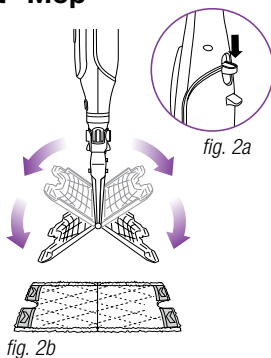
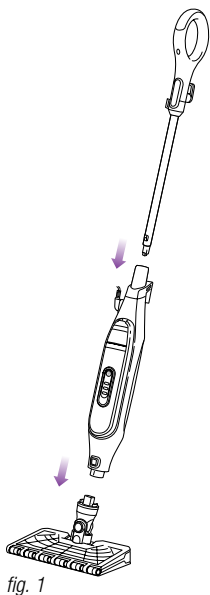

AVVERTENZA: Assicurarsi sempre che Steam Mop sia **SCOLLEGATA** dalla presa quando non è in uso. Non riempire mai Steam Mop o applicarvi la testa quando l'elettrodomestico è collegato a una presa elettrica. Scollegare dalla presa elettrica e lasciar raffreddare l'unità prima di riempirla o prima di applicare o rimuovere la testa. Per prolungare la vita di Steam Mop si consiglia di utilizzare acqua distillata. Assicurarsi di riempire il serbatoio esclusivamente con acqua. Le sostanze chimiche o le soluzioni detergenti (aceto compreso) possono danneggiare Steam Mop e mettere a rischio la sicurezza vostra e dei vostri familiari.

MONTAGGIO DI STEAM MOP

- 1 Inserire il manico di Steam Mop all'interno del corpo della scopa a vapore. Spingere dentro l'impugnatura fino a quando non si innesta in posizione con uno scatto. (fig. 1)
- 2 Far scorrere la testa Klik n' Flip all'interno del corpo di Steam Mop. Spingere fino a quando non si innesta in posizione con uno scatto. (fig. 1) Per staccare la testa Klik n' Flip, premere il pulsante di rilascio (fig. 2a) e farla scorrere verso l'esterno.

- 3 Per applicare il panno Dirt Grip™, stenderlo sul pavimento con la tasca rivolta verso l'alto. Centrare la testa Klik n' Flip sul panno, quindi premere il pulsante di rilascio del panno situato sulla parte posteriore del corpo di Steam Mop. (fig. 2a) Si apriranno entrambi i lati della testa Klik n' Flip. (fig. 2b) Infilare le linguette presenti nei quattro angoli della testa Klik n' Flip all'interno delle tasche situate sui quattro angoli del panno. (fig. 3 e fig. 4) Premere delicatamente un lato della testa Klik n' Flip sul pavimento fino a che non scatta in posizione. (fig. 5) Ripetere questa operazione per l'altro lato. (fig. 6)

- 4 Aprire il coperchio del serbatoio dell'acqua tirandolo verso il basso. (fig. 7)

- 5 Servirsi del misurino di riempimento per versare l'acqua nel serbatoio. (fig. 8) L'acqua può essere versata direttamente all'interno del serbatoio. Non riempire il misurino oltre la linea di riempimento massimo. Chiudere il coperchio del serbatoio dell'acqua premendolo in modo che sia saldamente inserito.

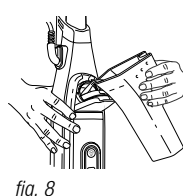
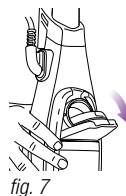

Utilizzo di Steam Pocket® Mop

IMPORTANTE: Assicurarsi di non utilizzare Steam Mop senza prima avere applicato un panno Dirt Grip™ e riempito d'acqua il serbatoio. Al primo utilizzo Steam Mop può richiedere un tempo più lungo dei normali 30 secondi per iniziare a produrre il vapore.

IMPORTANTE: Non utilizzare su pavimenti di legno non sigillato o ceramica non smaltata. Su superfici trattate con cera o su alcuni pavimenti non incerati, l'azione del calore e del vapore può fare perdere la lucentezza. Prima di procedere, effettuare sempre una prova in una zona isolata della superficie da pulire. Consultare le istruzioni per l'uso e la manutenzione del produttore dei pavimenti.

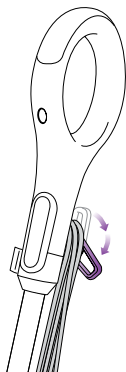

fig. 9

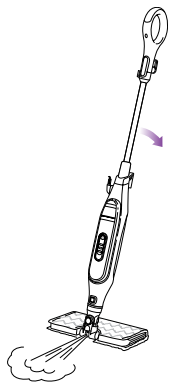

fig. 10

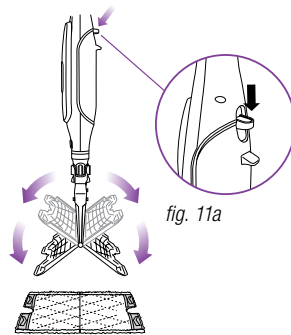

fig. 11b

NOTA: Per prolungare la vita di Steam Mop si consiglia di utilizzare acqua distillata.

NOTA: Prima di procedere con la pulizia utilizzando Steam Mop, spazzare o aspirare i pavimenti.

- 1 Ruotare il fermacavo a sgancio rapido per svolgere completamente il cavo di alimentazione. (**fig. 9**) Inserire la spina in una presa elettrica.
- 2 Appena viene collegata alla rete elettrica, l'unità entra in modalità stand-by. Quando le 3 luci situate sotto al tasto di controllo del vapore sono illuminate, l'apparecchio è in modalità stand-by.
- 3 Per selezionare la modalità vapore, premere il tasto di controllo del vapore una volta per LOW (1 luce blu), due volte per MED (2 luci blu) o tre volte per HI (3 luci blu).
- 4 Pulire i pavimenti con un movimento avanti e indietro.
- 5 Quando avete bisogno di un getto di vapore più potente per la pulizia di macchie ostinate, è possibile utilizzare la funzione Steam Blaster™. Ruotare la testa in modo che si trovi dietro al corpo della scopa, quindi inclinare l'impugnatura verso il basso. In questo modo Steam Blaster (**fig. 10**) emetterà un getto di vapore concentrato sulla macchia.

⚠ **ATTENZIONE:** Quando è in funzione la modalità Steam Blaster, non lasciare l'apparecchio fermo per più di un minuto.



⚠ **ATTENZIONE:** Non strofinare la stessa zona per un periodo di tempo prolungato.

- 6 Per interrompere il getto di vapore di Steam Blaster, è sufficiente sollevare l'impugnatura. Potete quindi rigirare la testa della scopa portandola nella sua posizione originale e continuare le operazioni di pulizia.
- 7 Una volta terminato, premere il pulsante di controllo del vapore. Le tre luci blu inizieranno a lampeggiare e questo indica che l'unità è in modalità stand-by. Quando l'unità è in modalità stand-by è possibile scollegarla dalla presa elettrica.
- 8 Per rimuovere il panno Dirt Grip™, è sufficiente sollevare Steam Mop per l'impugnatura finché la testa Klik n' Flip non penderà verso il basso. Premere il pulsante di rilascio situato nella parte posteriore del corpo di Steam Mop (**fig. 11a**) per aprire entrambi i lati della testa e rilasciare il panno. (**fig. 11b**)
- 9 Una volta rilasciato il panno Dirt Grip, chiudere la testa Klik n' Flip. Premere delicatamente un lato della testa Klik n' Flip fino a che non scatta in posizione. Ripetere questa operazione per l'altro lato.
- 10 Quando il serbatoio dell'acqua è vuoto, Steam Mop smette di produrre vapore. Il serbatoio dell'acqua può venire rabboccato in qualsiasi momento, a condizione di avere prima staccato la spina dalla corrente. Seguire le istruzioni di riempimento del serbatoio dell'acqua riportate a pagina 77.

NOTA: Prima di sostituire la testa, attendere 2-3 minuti per lasciare raffreddare Steam Mop. Non lasciare mai Steam Mop con applicato un panno Dirt Grip umido/bagnato su qualsiasi tipo di pavimento per un periodo di tempo prolungato.

Intelligent Steam Control®

Shark® Klik n' Flip Smartronic Deluxe Steam Pocket® Mop presenta 3 esclusive impostazioni di controllo intelligente del vapore che consentono l'utilizzo della quantità di vapore corretta per il determinato tipo di pulizia che si sta svolgendo. Di seguito sono riportati alcuni consigli su quando utilizzare ciascuna regolazione.

REGOLAZIONE	IDEALE PER QUESTE SUPERFICI SIGILLATE	USO CONSIGLIATO
LOW (bassa) 	Laminato Legno massiccio Marmo	Pulizia delle superfici delicate Pulire e spolverare delicatamente Sciogliere e raccogliere sporcizia leggera
MED (media) 	Legno massiccio Marmo Mattonelle Pietra	Pulizia delle superfici sigillate e delle aree di grandi dimensioni Pulizie di base, quotidiane Rimuovere macchie e segni di sporcizia minori Pulire aree di medio e intenso passaggio
HI (alta) 	Legno massiccio Marmo Mattonelle Pietra	Pulizia profonda e pulizia delle superfici difficili Pulizia intensiva e rimozione di sporcizia appiccicata e macchie Pulizia profonda delle aree di intenso passaggio Scrostare sporcizia e residui ostinati
Steam Blaster™	Per un getto extra di vapore, è possibile utilizzare la funzione Steam Blaster nelle impostazioni LOW, MED e HI. Seguire le istruzioni riportate alla pagina "Utilizzo di Steam Pocket® Mop".	

DISINFETTARE* UTILIZZANDO STEAM MOP CON TESTA KLIK N' FLIP E PANNO DIRT GRIP™:

- 1 Applicare un panno pulito alla testa Klik N' Flip.
- 2 Collegare l'unità alla presa elettrica e premere il tasto di controllo del vapore per selezionare l'impostazione **HI**.
- 3 L'unità inizierà a produrre vapore dopo 30 secondi.
- 4 Iniziare la pulizia della superficie del pavimento duro sigillato con movimenti avanti e indietro. Dopo tre minuti, l'unità è pronta per essere utilizzata per la disinfezione.
- 5 Muovere avanti e indietro l'unità sull'area che si desidera disinfettare. Ripetere per almeno 3 volte.

* Sono stati condotti studi di disinfezione in condizioni di test controllate. Le condizioni dell'ambiente domestico possono variare, così come i risultati. La modalità **HI** della testa Klik n' Flip può essere utilizzata solo con Steam Mop, e non in modalità Steam Blaster.

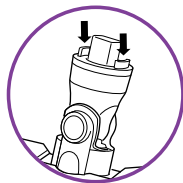

fig. 12



fig. 13

SISTEMAZIONE A RIPOSO DOPO L'USO

- 1 Premere il tasto di controllo del vapore finché le tre luci al di sotto non iniziano a lampeggiare, indicando che l'unità è in modalità stand-by. Staccare la spina dalla presa di corrente e mettere Steam Mop in posizione verticale. Lasciarla raffreddare.
- 2 Per rimuovere il panno Dirt Grip™, sollevare Steam Mop per l'impugnatura finché la testa Klik n' Flip non penderà verso il basso. Premere il pulsante di rilascio situato sul retro del corpo di Steam Mop per aprire entrambi i lati della testa e rilasciare il panno. Una volta rilasciato il panno, chiudere la testa Klik n' Flip.
- 3 È possibile rimuovere il panno anche se la testa Klik n' Flip non è applicata alla scopa. Per rilasciare il panno, premere i due pulsanti rossi di rilascio secondario situati a fianco del perno della testa. (fig. 12)
- 4 Svuotare il serbatoio dell'acqua prima di riporre l'unità. Per svuotare il serbatoio, posizionare Steam Mop vicino a un lavello. Aprire il coperchio del serbatoio dell'acqua, quindi inclinare l'apparecchio sul lavello. Lasciare fuoriuscire l'acqua, quindi chiudere il coperchio.
- 5 Prima di riporre Steam Mop, attendere che si sia raffreddata e che il vapore abbia smesso di uscire. Quindi rimuovere la testa e appendere Steam Mop per l'impugnatura su un gancio piuttosto grande (non in dotazione). (fig. 13)
- 6 Riporre il misurino di riempimento appendendolo al perno situato nella parte alta del manico di Steam Mop.

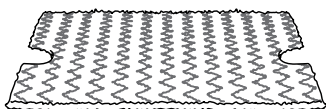

fig. 14

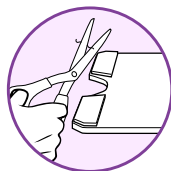

fig. 15

ISTRUZIONI PER LA MANUTENZIONE DEL PANNO DIRT GRIP

Manutenzione

Lavare i panni Dirt Grip in lavatrice separatamente con acqua tiepida e detersivo liquido.

NON UTILIZZARE PRODOTTI CANDEGGIANTI, DETERSIVI IN POLVERE O AMMORBIDENTI, in quanto possono danneggiare i panni o lasciare una patina che riduce l'efficacia di pulizia e la capacità di assorbimento dei panni. Per prolungare la durata del tessuto in microfibra, i panni devono essere stesi ad asciugare oppure asciugati in asciugatrice impostando un ciclo basso. (fig. 14)

Le fibre allentate possono indicare usura del tessuto in microfibra. Non tirare le fibre allentate in quanto potrebbe disfarsi il tessuto. Basta tagliare con le forbici le fibre allentate. (fig. 15)





Sostituzione dei panni Dirt Grip

Per un risultato di pulizia ottimale, raccomandiamo di sostituire i panni ogni 3 o 4 mesi di normale utilizzo. Come per ogni tessuto, le particelle di sporcizia, il grasso, l'attrito ed il lavaggio continuo possono causare la rottura delle fibre e potreste notare un aumento nello sforzo necessario per spingere o tirare Steam Mop.

È possibile acquistare i panni Dirt Grip di ricambio e gli altri accessori visitando il sito sharkclean.eu.

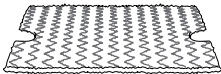
MANUTENZIONE DELL'UGELLO A VAPORE

Se pensate che l'ugello a vapore principale o l'ugello Steam Blaster™ sia intasato, contattare il servizio clienti al sito www.sharkclean.eu

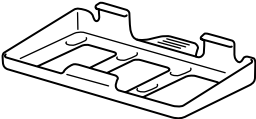
ACCESSORI	
<p>Testa Klik n' Flip</p> <p>Perfetta per tutte le operazioni di pulizia. Rimuovete le macchie più ostinate con il getto di vapore di Steam Blaster™, e fate le pulizie in metà tempo grazie al panno double face con applicazione a mani libere.</p>	
<p>Panno Dirt Grip™</p> <p>Panno double face. Applicazione e rimozione a mani libere in semplicità. Lavabile e riutilizzabile.</p>	
<p>Testa della spazzola triangolare</p> <p>La forma triangolare è ideale per la pulizia degli angoli e delle aree difficili da raggiungere. Dotata di un sistema Steam Blaster in grado di sciogliere le macchie e di una spazzola utilizzabile per la sporcizia appiccicosa.</p>	
<p>Panno della spazzola triangolare</p> <p>Ideale per la pulizia degli angoli e degli altri spazi difficili da raggiungere. Facile da installare e rimuovere.</p>	
<p>Misurino di riempimento</p> <p>Grazie alla sua linea, è facile e comodo effettuare il riempimento del serbatoio dell'acqua. Il misurino si può riporre con facilità appendendolo all'impugnatura.</p>	
<p>Accessorio per moquette</p> <p>Per spazzolare e rinfrescare moquette e tappeti.</p>	

Guida alla risoluzione dei problemi

PROBLEMA	POSSIBILI CAUSE E SOLUZIONI
Steam Mop non emette vapore.	<p>La spina di Steam Mop deve essere inserita fermamente in una presa elettrica. Controllare il fusibile e l'interruttore o collegare a una presa diversa.</p> <p>Verificare che il serbatoio dell'acqua sia pieno, che l'unità sia collegata alla presa elettrica e che la luce intorno al tasto di controllo del vapore sia accesa e fissa.</p> <p>Se le luci sotto al tasto di controllo del vapore non sono accese, utilizzare una presa diversa.</p> <p>Se le luci sotto al tasto di controllo del vapore lampeggiano, premere il tasto per selezionare un'impostazione di vapore.</p> <p>Se le luci sotto al tasto di controllo del vapore sono accese e fisse, lasciar scaldare l'unità per 30 secondi.</p> <p>Se dopo aver seguito i passaggi sopra indicati Steam Mop continua a non produrre vapore, contattare il servizio clienti al sito www.sharkclean.eu</p>
Steam Mop emette vapore in modo intermittente.	<p>È del tutto normale: per un getto di vapore più uniforme selezionare l'impostazione HI. Controllare anche che il serbatoio dell'acqua sia pieno.</p>
Non è possibile selezionare le impostazioni per il vapore.	<p>Controllare che Steam Mop sia collegata alla rete elettrica e che le luci sotto al tasto di controllo del vapore siano accese.</p> <p>Se Steam Mop emette vapore ma le luci sotto al tasto di controllo del vapore non sono accese, contattare il servizio clienti.</p>
Dopo l'utilizzo, i pavimenti sono opachi o presentano striature.	<p>Il panno Dirt Grip™ potrebbe essere sporco. In questo caso, girarlo dal lato pulito o sostituirlo. Se il panno è stato lavato con detergente in polvere, potrebbe essere danneggiato e dover essere sostituito.</p> <p>Potrebbe anche indicare che sul pavimento si sono accumulati residui di sapone o grasso. Poiché Steam Mop utilizza solo una piccola quantità di acqua, potrebbe non essere sufficiente per riuscire a eliminare l'accumulo di residui che il vapore porta in superficie. Si consiglia di lavare il pavimento con sola acqua, lasciarlo asciugare e quindi passare di nuovo la scopa a vapore con un panno pulito. In genere uno o più lavaggi riescono a rimuovere i residui.</p> <p>Per i casi più ostinati, potrebbe essere necessario risciacquare il pavimento con una miscela composta da una parte di aceto e due parti di acqua* (ma NON introdurre mai detersivi o sostanze chimiche all'interno del serbatoio dell'acqua).</p> <p>* Consultare le istruzioni di pulizia e manutenzione del produttore del pavimento prima di applicare qualsiasi detergente o soluzione.</p>
Tirare e spingere Steam Mop risulta molto difficoltoso.	<p>Può essere difficile spostare avanti e indietro l'unità se il panno non è abbastanza umido. Potrebbe risultare più semplice dopo aver utilizzato Steam Mop per qualche minuto.</p> <p>Anche l'uso di un panno troppo sporco potrebbe rendere difficile spostare avanti e indietro la scopa. Consigliamo di girare il panno oppure di utilizzarne uno pulito.</p>

DOMANDA	RISPOSTA
<p>Posso utilizzare Steam Mop sui tappeti?</p>	<p>No, questo apparecchio non è progettato per la pulizia dei tappeti.</p>
<p>Su quali superfici posso utilizzare Steam Mop?</p>	<p>Su tutti i pavimenti duri sigillati. Consigliamo di provare a utilizzare Steam Mop prima su una zona isolata della superficie da trattare e di consultare le istruzioni di uso e manutenzione del produttore del pavimento.</p> <p>▲ AVVERTENZA: Non utilizzare su pellame, mobili lucidati a cera, tessuti sintetici, velluto o altri materiali delicati e sensibili al vapore.</p> <p>NOTA: Su superfici trattate con cera o su alcuni pavimenti non incerati, l'azione del calore e del vapore può fare perdere la lucentezza. Effettuare prima una prova in un'area isolata per vedere se la lucentezza risulta compromessa.</p>
<p>Posso riempire il serbatoio di Steam Mop con sostanze diverse dall'acqua?</p>	<p>NON aggiungere soluzioni detergenti, profumi, oli o altre sostanze chimiche all'acqua utilizzata in questo apparecchio, in quanto potrebbero danneggiare l'unità o pregiudicare la sicurezza del suo impiego. Si consiglia di utilizzare acqua distillata.</p>

Termini e condizioni di garanzia

Shark ha una tale fiducia nella qualità dei propri prodotti che vi offre una garanzia del fabbricante supplementare della durata di due anni. I presenti termini e condizioni si riferiscono solo alla nostra garanzia del fabbricante; i vostri diritti di legge rimangono inalterati.

Le condizioni che seguono descrivono i prerequisiti e il campo di applicazione della nostra garanzia. Non influiscono sui vostri diritti di legge o sugli obblighi del vostro rivenditore e sul vostro contratto con lo stesso.

Garanzie di Shark®

Un apparecchio quale una scopa a vapore costituisce un investimento considerevole. La vostra apparecchiatura nuova deve funzionare correttamente per il maggior tempo possibile. La garanzia di cui è provvista è un fattore importante, e riflette il grado di fiducia che il fabbricante ha nella qualità del proprio prodotto e del processo di fabbricazione.

Ogni apparecchiatura Shark® è provvista di una garanzia gratuita relativa a ricambi e manodopera. Potrete anche ricevere assistenza online visitando il sito www.sharkclean.eu

Come devo fare per registrare la mia garanzia estesa Shark®?

Potete registrare la vostra garanzia online entro 28 giorni dall'acquisto. Per risparmiare tempo, tenete a disposizione i seguenti dati relativi alla vostra apparecchiatura:

- Numero di matricola (sulla targhetta dei dati tecnici dell'apparecchiatura)
- Data di acquisto dell'apparecchiatura (scontrino fiscale o bolla di consegna)
- Per registrarvi online, collegatevi all'indirizzo www.sharkclean.eu

IMPORTANTE

- Sia la garanzia di 12 mesi che la garanzia estesa di 1 anno copriranno il vostro prodotto solo a partire dalla data di acquisto.
- Conservate sempre il relativo scontrino fiscale. Qualora dobbiate fare uso della vostra garanzia estesa, avremo bisogno del vostro scontrino fiscale per verificare che le informazioni che ci avete fornito siano corrette. Qualora non siate in grado di fornirci uno scontrino fiscale valido, la garanzia potrebbe essere nulla.

Quali sono i vantaggi di registrare la mia garanzia gratuita Shark®?

Se registrate la vostra garanzia, avremo a portata di mano i vostri dati qualora abbiate necessità di contattarci. Potrete inoltre ricevere suggerimenti e consigli su come sfruttare tutte le potenzialità della vostra scopa a vapore Shark® e conoscere le ultime notizie sulle nuove tecnologie e i lanci di nuovi prodotti Shark®.

Se registrate la vostra garanzia online, riceverete una conferma immediata che abbiamo ricevuto i vostri dati.

Per quanto tempo sono garantite le apparecchiature nuove Shark®?

Grazie alla fiducia che riponiamo nella nostra progettazione e nel nostro controllo qualità, le scope a vapore Shark® nuove sono garantite per un totale di due anni. (12 mesi più una garanzia estesa di 1 anno).

Che cosa copre la garanzia gratuita Shark®?

La riparazione o la sostituzione della vostra apparecchiatura Shark® (a discrezione di Shark®), inclusi tutti i ricambi e la manodopera. La garanzia Shark® va ad aggiungersi ai vostri diritti di legge come consumatori.

Che cosa non copre la garanzia gratuita Shark®?

- Blocchi – Per i dettagli su come sbloccare la vostra scopa a vapore, consultate il Manuale d'uso.
- Normale usura.
- Danni accidentali, guasti causati da negligenza nell'utilizzo o nella cura, uso improprio, incuria, azionamento o movimentazione non corretti della scopa a vapore non conformi al Manuale d'uso Shark® in dotazione all'apparecchiatura.
- Utilizzo della scopa a vapore per scopi diversi dal normale impiego domestico.
- Utilizzo di componenti non assemblati o installati in conformità con le istruzioni d'uso.
- Utilizzo di componenti e accessori diversi dai componenti originali Shark®.
- Installazione non corretta (tranne se eseguita da Shark®).
- Riparazioni o modifiche eseguite da soggetti diversi da Shark® o dai suoi agenti.

Che cosa accade allo scadere della mia garanzia?

I prodotti Shark® non sono progettati per durare per un tempo limitato. Comprendiamo che i nostri clienti possono desiderare di volere riparare le proprie scope a vapore dopo che la garanzia è scaduta.

Dove posso acquistare ricambi e accessori originali Shark®?

I ricambi e gli accessori Shark® sono progettati dagli stessi ingegneri che hanno sviluppato la vostra scopa a vapore Shark®. Troverete una gamma completa di ricambi e componenti sostitutivi Shark® per tutte le apparecchiature Shark® all'indirizzo www.sharkclean.eu. Gli accessori sono reperibili all'indirizzo www.sharkclean.eu.

Ricordate che l'uso di ricambi non originali Shark® rende nulla la vostra garanzia.

BELANGRIJKE VEILIGHEIDSIINSTRUCTIES

ALLEEN VOOR HUISHOUELIJK GEBRUIK

WANNEER U DE SHARK® KLIK N' FLIP SMARTRONIC DELUXE STEAM POCKET® STOOMREINIGER GEBRUIKT, MOET U ALTIJD DE BASISVEILIGHEIDSVORSCHRIFTEN VOLGEN, ZOALS:

LEES ALLE INSTRUCTIES VOOR U DE KLIK N' FLIP SMARTRONIC DELUXE STEAM POCKET STOOMREINIGER VAN SHARK GEBRUIKT.

 **WAARSCHUWING: GEVAAR VOOR BRANDWONDEN.**

De stoom uit de stoomreiniger is zeer heet en kan brandwonden veroorzaken. Wees voorzichtig bij het gebruik van de stoomreiniger.

 **WAARSCHUWING: DE STOOMREINIGER BUITEN BEREIK VAN KINDEREN HOUDEN.**

BELANGRIJK:

Dit apparaat is niet bedoeld voor het gebruik door personen (waaronder kinderen) met beperkte fysieke, zintuiglijke of verstandelijke vermogens of gebrek aan ervaring en kennis, tenzij deze personen onder toezicht staan of instructies hebben gekregen over het gebruik van het apparaat van een persoon die verantwoordelijk is voor hun veiligheid.

 **WAARSCHUWING: Kinderen moeten onder toezicht staan om ervoor te zorgen dat zij niet met het apparaat spelen.**

 **WAARSCHUWING: OM HET RISICO OP BRAND, EEN ELEKTRISCHE SCHOK OF LICHAAMELIJK LETSEL TE VERMINDEREN:**

1. De stoomreiniger nooit op zijn kant draaien tijdens gebruik en de stoom nooit op mensen, dieren of planten richten.
2. Gebruik het apparaat alleen voor het doel waarvoor het gemaakt is.
3. **NOOIT** het apparaat gebruiken voor het verwarmen van een ruimte.
4. **NOOIT** het apparaat buiten gebruiken.
5. **NOOIT** het apparaat onbewaakt achterlaten wanneer in het stopcontact. Trek altijd de stekker uit het stopcontact na gebruik wordt en bij onderhoud.
6. **NOOIT** kinderen de stoomreiniger laten gebruiken. Houd nauwlettend toezicht als er kinderen, dieren of planten in de buurt zijn.
7. Gebruik alleen zoals in deze handleiding beschreven.
8. Alleen aanbevolen accessoires van de fabrikant gebruiken.
9. **NOOIT** het apparaat gebruiken als het snoer of de stekker is beschadigd. Als de stoomreiniger niet naar behoren werkt of is gevallen, beschadigd, lekt, buiten is blijven staan of in water is gevallen, stuur de stoomreiniger dan terug naar Euro-Pro Europe Limited ter controle en reparatie. Verkeerd opnieuw monteren of repareren kan leiden tot elektrische schokken of letsels wanneer de stoomreiniger gebruikt wordt.
10. Om het risico op een elektrische schok te voorkomen, mag u de stoomreiniger **NIET** in water of in andere vloeistoffen dompelen.

11. **NOOIT** de stekker of stoomreiniger met natte handen vastpakken of het apparaat zonder schoenen bedienen.
12. **NOOIT** aan het snoer trekken of dragen, het voedings snoer als hendel gebruiken, de deur sluiten met het snoer ertussen of het voedings snoer rondom scherpe randen of hoeken trekken. Laat de stoomreiniger niet over het snoer gaan. Houd het snoer uit de buurt van warme oppervlakken.
13. **NOOIT** de stekker uit het stopcontact trekken door aan het voedings snoer te trekken. Apparaat loskoppelen van het stroomnet door de stekker vast te pakken en niet het voedings snoer. Gebruik geen verlengkabels of stopcontacten met onvoldoende stroomtoevoercapaciteit.
14. **NOOIT** voorwerpen in de stoomopeningen plaatsen. Stop met het gebruik als de stoomkop is verstopt.
15. **NOOIT** handen of voeten onder de stoomreiniger houden. Het apparaat wordt zeer heet.
16. Gebruik **ALLEEN** op vlakke, horizontale oppervlakken. **NOOIT** gebruiken op muren, aanrechtbladen of ramen.
17. **NOOIT** gebruiken op leer, in de was gezette meubels, synthetische stoffen, fluweel of andere materialen die gevoelig zijn voor stoom.
18. **NOOIT** reinigingsmiddelen, geurende parfums, oliën of andere chemicaliën aan het water toevoegen dat in deze stoomreiniger wordt gebruikt, omdat het apparaat daardoor kan beschadigen of onveilig wordt voor gebruik. Als u in een regio woont met hard water, adviseren wij gedistilleerd water voor uw stoomreiniger te gebruiken.
19. **Laat nooit een Dirt Grip™-pad gedurende enige tijd op één plaats tijdens gebruik of opslag omdat dit uw oppervlakken kan beschadigen.**
20. **De vloeistof of stoom mag u niet rechtstreeks op apparatuur richten dat elektrische onderdelen bevat, zoals de binnenkant van een oven.**
21. U kunt de Dirt Grip-pad loskoppelen nadat u de stekker van de stoomreiniger uit het stopcontact hebt gehaald en de doek hebt laten afkoelen.
22. U moet tijdens het reinigen van de buitenzijde van de stoomreiniger de stekker uit het stopcontact halen en de stoomreiniger met een droge of vochtige doek reinigen. Giet geen water over de stoomreiniger en gebruik geen alcohol, benzine of verfverdunder.
23. U moet extra voorzichtig zijn als u deze stoomreiniger wilt gebruiken voor het reinigen van trappen.
24. Gebruik de stoomreiniger nooit zonder dat de Dirt Grip-pad is bevestigd.
25. Zorg ervoor dat uw werkgebied goed verlicht is.
26. Berg de stoomreiniger op een koele, droge plaats op.
27. Om overbelasting van het circuit te voorkomen, mag u alleen de stoomreiniger op een stopcontact (circuit) aansluiten en geen andere apparaten.
28. Om brandwonden te voorkomen, moet u de stekker van de stoomreiniger altijd uit het stopcontact halen voordat u de stoomkop of Dirt Grip-pads verwijderd of verwisselt.

⚠ WAARSCHUWING: Uw stoomreiniger is ontworpen om harde vloeroppervlakken te reinigen, die een hoge hitte kunnen verdragen. Gebruik het apparaat niet op onbewerkte houten vloeren of keramische vloeren zonder glazuurlaag. Op oppervlakken die met was zijn behandeld of sommige niet in de was gezette vloeren, kan de glanslaag worden verwijderd door de hitte en stoom. Het is altijd raadzaam om een oppervlak dat gereinigd moet worden te testen, alvorens met het reinigen verder te gaan. Wij adviseren ook om de gebruiks- en onderhoudsinstructies van de fabrikant van de vloer te raadplegen.

BEWAAR DEZE HANDLEIDING

Dit apparaat voldoet aan de AEEA-richtlijn 2012/19/EU betreffende afgedankte elektrische en elektronische apparatuur (AEEA).



Deze markering geeft aan dat dit product in de EU niet bij het overige huisvuil gegooid mag worden. Om schade aan het milieu of de gezondheid van de mens te voorkomen door ongecontroleerd weggooiën van afval, dient u het afval op een verantwoordelijke manier te recyclen om het duurzame hergebruik van materialen te bevorderen. Om uw gebruikte apparaat retour te sturen, dient u het retour- en verzamelsysteem te gebruiken of contact op te nemen met de winkelier waar u dit product hebt gekocht. Zij kunnen dit product innemen om het milieuvriendelijk te recyclen.

Dit apparaat voldoet aan de Europese richtlijnen voor elektromagnetische compatibiliteit (EMC) 2014/30/EU en revisies, alsmede de Laagspanningsrichtlijn (LVD) 2014/35/EU en revisies.

Dank voor uw aankoop van de Shark® Klik n' Flip Smartronic Deluxe Steam Pocket® stoomreiniger.

Deze gebruikshandleiding is ontworpen om u te helpen bij het gebruik van uw nieuwe Klik n' Flip Smartronic Deluxe Steam Pocket Mop. Lees de bedieningshandleiding zorgvuldig door en bewaar de handleiding als naslag voor de toekomst.

Kijk aan de binnenkant van de rand van de doos voor de lijst met accessoires die bij dit model zijn geleverd.

Als u vragen hebt over uw Klik n' Flip Smartronic Deluxe Steam Pocket Mop, neem dan contact op met de klantenservice van Shark.

De Klik n' Flip Smartronic Deluxe Steam Pocket Mop van Shark is een complete oplossing voor zowel grondige reiniging met stoom als de snelle dagelijkse schoonmaak. Of u nu moeilijk te verwijderen vlekken moet verwijderen met de Steam Blaster™ of snel iets moet opruimen dat gemorst is, onze nieuwe generatie KLIK N' Flip reinigingskop en Dirt Grip™-pads bieden in combinatie met de stoomreiniger de ultieme veelzijdige en efficiënte oplossing en waardoor schoonmaken simpel, snel en eenvoudig is.

REGISTREER UW AANKOOP:

sharkclean.eu

SCHRIJF DEZE INFORMATIE OP:

Modelnummer: _____

Aankoopdatum (aankoopbewijs bewaren): _____

TECHNISCHE SPECIFICATIES:

Spanning: 220-240v ~50/60Hz

Watt: 1200W

Watercapaciteit: 350 ml (11,8 oz.)

AANBEVOLEN SCHEMA VOOR VERVANGING VAN WASBARE DIRT GRIP-PADS:

Iedere 3 maanden

VOOR DE BESTE REINIGINGSPRESTATIE:

Raadpleeg het onderdeel 'Onderhoud van uw stoomreiniger' voor meer informatie. Stofzuig of veeg voordat u de stoomreiniger gebruikt.

Inhoud

**Dank voor uw
aankoop van de
Shark® Klik n' Flip
Smartronic Deluxe
Steam Pocket®
stoomreiniger.**

Aan de slag	90
Montage van uw Steam Pocket stoomreiniger	91
Gebruik van uw Steam Pocket stoomreiniger	92
Intelligent Steam Control®	93
Onderhoud van uw stoomreiniger	94
Bestellen van aanvullende accessoires	95
Problemen oplossen	96
Veelgestelde vragen	97
Garantie	99



Aan de slag

Bij het in elkaar zetten van uw stoomreiniger kan er een beetje water in of rondom de watertank aanwezig zijn. Dit is omdat we al onze stoomreinigers testen voordat u hem koopt, zodat we u een hoogwaardige **Shark® Klik n' Flip Smartronic Deluxe Steam Pocket® stoomreiniger** kunnen afleveren.

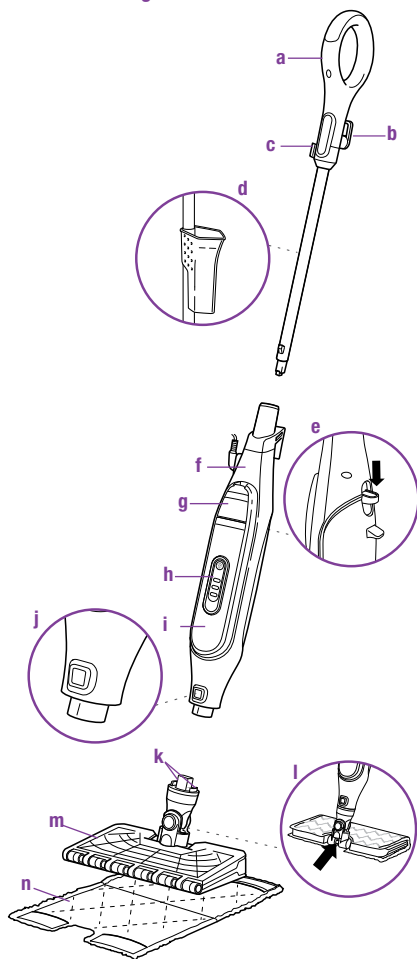

- a** Handvat stoomreiniger
- b** Snelontgrendeling snoerhouder
- c** Snoerklip
- d** Vulfles (klikt op de stang van de stoomreiniger)
- e** Ontkoppelingsknop voor pads
- f** Basis van de stoomreiniger
- g** Deksel waterreservoir
- h** Knop voor stoomregeling
- i** Waterreservoir
- j** Ontkoppelingsknop stoomkop
- k** Secundaire ontkoppelingsknoppen
- l** Steam Blaster™ mondstuk
- m** Klik n' Flip stoomkop
- n** Dirt Grip™-pad (x2)

Montage van uw Steam Pocket® stoomreiniger

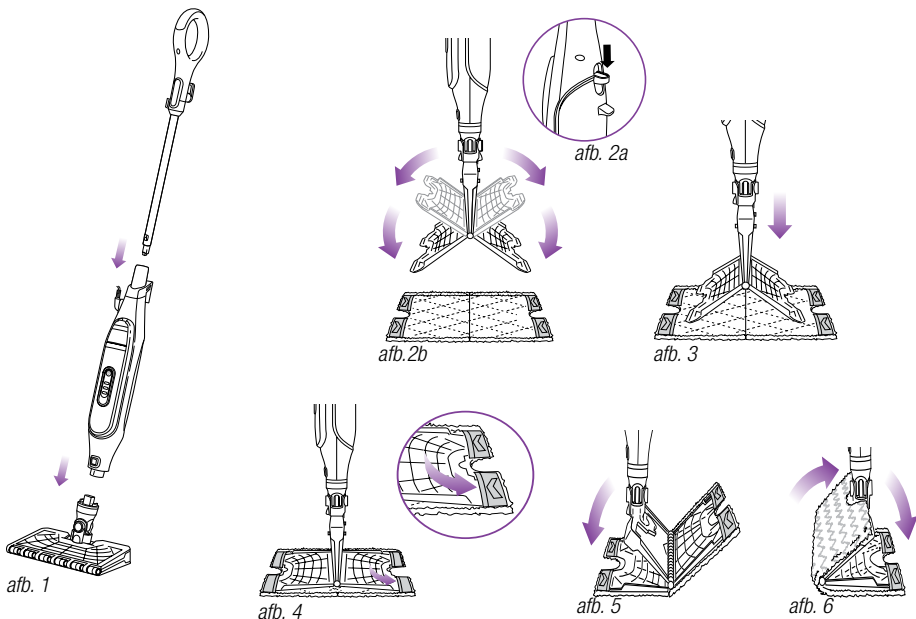

⚠ WAARSCHUWING: Zorg ervoor dat de mop altijd is **LOSGEKOPPELD** van het stroomnet als u de mop niet gebruikt. Vul de stoomreiniger nooit en plaats nooit de stoomkop wanneer de stekker van de stoomreiniger in het stopcontact zit. Haal de stekker uit het stopcontact en laat het apparaat afkoelen voordat u de stoomreiniger vult of de stoomkop plaatst of verwijderd. Om de levensduur van uw stoommop te verlengen, adviseren wij gedistilleerd water te gebruiken. Zorg ervoor dat u alleen water in de tank gebruikt. Chemicaliën of reinigingsmiddelen (inclusief azijn) kunnen de stoomreiniger beschadigen en een onveilige situatie veroorzaken voor u en uw gezin.

MONTAGE STOOMREINIGER

- 1 Plaats het handvat van de stoomreiniger in de basis van het apparaat. Druk het handvat erin totdat u een klik hoort. (fig. 1)
- 2 Schuif de Klik n' Flip stoomkop in de basis van de stoomreiniger. Druk totdat u een klik hoort en de stoomkop stevig vast zit. (fig. 1) Om de stoomkop van de Klik n' Flip te ontkoppelen, drukt u op de ontkoppelingknop (fig. 2a) en schuift u de kop eraf.

- 3 Om de Dirt Grip™-pad te bevestigen, legt u de pad op de vloer met de zijde met de zakjes naar boven. Plaats de Klik n' Flip stoomkop boven de pad en druk op de ontkoppelingknop op de achterzijde van de basis van de stoomreiniger. (fig. 2a) Beide kanten van de Klik n' Flip stoomkop openen. (fig. 2b) Plaats de vier hoeken van de Klik n' Flip stoomkop in de zakjes op de pad. (fig. 3 en fig. 4) Druk een kant van de Klik n' Flip stoomkop voorzichtig naar de grond totdat die zijde op zijn plaats klikt. (fig. 5) Herhaal aan de andere zijde. (fig. 6)

- 4 Trek naar beneden om het deksel van het waterreservoir te openen. (fig. 7)
- 5 Gebruik de vulfles om het reservoir met water te vullen. (fig. 8) Water kan direct in het reservoir worden gegoten. Giet niet te veel water in het reservoir en overschrijd de vullijn op de fles niet. Druk het deksel van het waterreservoir stevig dicht.

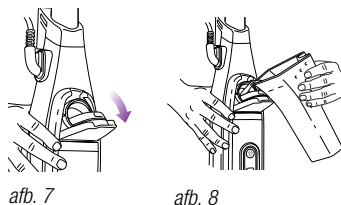

Gebuik van uw Steam Pocket® stoomreiniger

BELANGRIJK: Zorg ervoor dat u de stoomreiniger niet gebruikt zonder eerst een Dirt Grip™ pad te bevestigen en water aan het reservoir toe te voegen. Als u de stoomreiniger voor de eerste keer gebruikt, kan het langer dan 30 seconden duren voordat het stomen start.

BELANGRIJK: Gebruik het apparaat niet op onbewerkte houten vloeren of keramische vloeren zonder glazuurlaag. Op oppervlakken die met was zijn behandeld of sommige niet in de was gezette vloeren, kan de glanslaag worden verwijderd door de hitte en stoom. Test een oppervlak dat gereinigd moet worden, alvorens met het reinigen verder te gaan. Raadpleeg de gebruiksi- en onderhoudsinstructies van de fabrikant van de vloer.

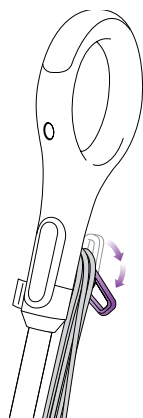

afb. 9

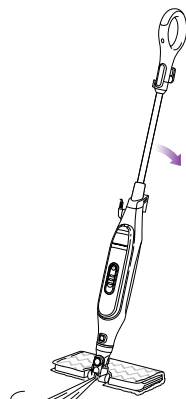

afb. 10

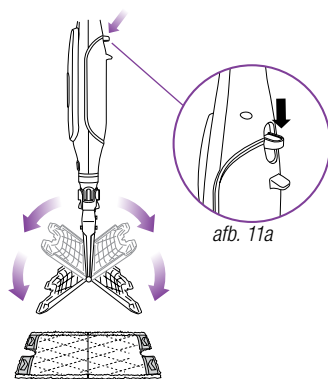

afb. 11b

OPMERKING: Om de levensduur van uw stoomkop te verlengen, adviseren wij gedistilleerd water te gebruiken.

OPMERKING: Veeg of zuig uw vloeren eerst voordat u ze reinigt met uw stoomreiniger.

- 1 Draai aan de snelontgrendeling van de snoerhouder, om het voedings snoer volledig uit te rollen. (fig. 9)
Steek het voedings snoer in een stopcontact.
- 2 Wanneer de stekker voor de eerste keer in het stopcontact wordt gestoken, gaat het apparaat in de Standby-modus. De 3 lampjes onder de stoomregelingsknop zullen knipperen om de standby-modus aan te geven.
- 3 Om de stoommodus te selecteren, drukt u eenmaal op de stoomregelingsknop voor LOW (1 blauw lampje), tweemaal voor MED (2 blauwe lampjes) of driemaal voor HI (3 blauwe lampjes).
- 4 Reinig uw vloeren met een voor- en achterwaartse beweging.
- 5 Wanneer u extra stoom nodig hebt om een hardnekkige vlek te reinigen, kunt u de Steam Blaster™ functie gebruiken. Keer de stoomkop om zodat deze achter de basis van het apparaat zit en duw het handvat van de reiniger naar beneden. Hierdoor blaast de Steam Blaster (fig. 10) een geconcentreerde hoeveelheid stoom op de vlek.

⚠ LET OP: Wanneer het apparaat in Steam Blaster-modus staat, mag u het apparaat niet langer dan 1 minuut op één plek gebruiken.



⚠ LET OP: Bewerk niet één gebied voor een langere periode.

- 6 Om de Steam Blaster te stoppen, haalt u eenvoudigweg het handvat omhoog. U kunt vervolgens de stoomkop weer op zijn plaats zetten en verdergaan met reinigen.
- 7 Wanneer u klaar bent met dweilen, drukt u op de stoomregelingsknop. De drie blauwe lampjes gaan knipperen om aan te geven dat het apparaat in Standby-modus staat. Wanneer het apparaat in Standby-modus staat, kunt u de stekker uit het stopcontact halen.
- 8 Om de Dirt Grip™-pad te verwijderen, tilt u de stoomreiniger recht omhoog aan het handvat totdat de stoomkop van de Klik n' Flip recht naar beneden hangt. Druk op de ontkoppelingsknop aan de achterzijde van de basis van de stoomreiniger (fig. 11a), waardoor beide kanten van de kop zullen openen en de pad wordt ontkoppeld. (fig. 11b)
- 9 Wanneer de Dirt Grip™ pad is ontkoppeld, sluit u de Klik n' Flip stoomkop. Om te sluiten, drukt u een kant van de Klik n' Flip stoomkop voorzichtig naar de grond totdat die zijde op zijn plaats klikt. Herhaal aan de andere zijde.
- 10 Als de watertank leeg is, stopt de stoomreiniger met het produceren van stoom. U kunt het waterreservoir op ieder gewenst moment weer vullen, als de stekker van de stoomreiniger niet in het stopcontact zit. Volg de instructies voor het vullen van het waterreservoir op pagina 91.

OPMERKING: Wacht 2 tot 3 minuten om de stoomreiniger te laten afkoelen, voordat u de stoomkop verwisselt. Laat de stoomreiniger nooit langere tijd met een vochtige/natte Dirt Grip-pad op een vloer staan.

Intelligent Steam Control®

De **Shark® Klik n' Flip Smartronic Deluxe Steam Pocket® stoomreiniger** heeft 3 unieke Intelligent Steam Control instellingen, voor de juiste hoeveelheid stoom voor de taak. Zie onderstaande tips over wanneer u iedere instelling kunt gebruiken.

INSTELLING	IDEAAL VOOR DEZE AFGEDICHTE OPPERVLAKKEN	AANBEVOLEN GEBRUIK
LOW 	Laminaat Hardhout Marmer	Reinigen van gevoelige oppervlakken Licht reinigen en afstoffen Losmaken en verwijderen van licht vuil
MED 	Hardhout Marmer Tegel Steen	Reinigen van afgedichte oppervlakken en grote gebieden Standaard, dagelijkse reinigen Vlekken en licht vuil verwijderen Gemiddeld reinigen en zeer druk bezochte plaatsen
HI 	Hardhout Marmer Tegel Steen	Diepe reiniging en schoonmaken van moeilijk te reinigen oppervlakken Grondig reiniging en het verwijderen van vastgezet vuil en vlekken Diepe reiniging van veel gebruikte oppervlakken Verwijderen van zwaar vuil en vet
Steam Blaster™	Voor een extra stoomstoot kunt u de Steam Blaster gebruiken in LOW, MED en HI. Volg de instructies op de pagina 'Gebruik van uw Steam Pocket® stoomreiniger'.	

OM MET DE STOOMREINIGER TE ONTSMETTEN* MET DE KLIK N' FLIP STOOMKOP EN DE DIRT GRIP™ PAD:

- 1 Plaats een schone Dirt Grip-pad op de Klik N' Flip stoomkop.
- 2 Steek de stekker van het apparaat in het stopcontact en druk op de stoomregelsknop om de instelling **HI** te selecteren.
- 3 Wacht 30 seconden zodat het apparaat stoom kan produceren.
- 4 Start het dweilen op een goed afgedicht oppervlak met een voor- en achterwaartse beweging. Na drie minuten is uw apparaat gereed voor gebruik voor het ontsmetten.
- 5 Ga met een voor- en achterwaartse beweging over het oppervlak dat u wilt ontsmetten. Herhaal dit minimaal 3 keer.

* Onderzoek naar ontsmetting is uitgevoerd onder gecontroleerde testomstandigheden. De omstandigheden in een normaal huishouden kunnen anders zijn. Klik n' Flip stoomkop in **HI** alleen in combinatie met stoomreiniger. Niet in de modus Steam Blaster.

Onderhoud van uw Steam Pocket® stoomreiniger

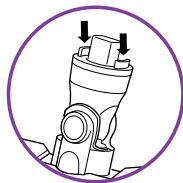

afb. 12

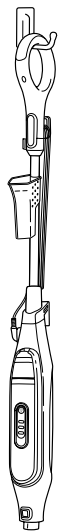

afb. 13

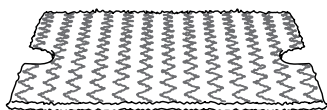

afb. 14

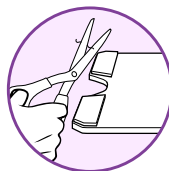

afb. 15

NA HET GEBRUIK EN OPSLAG

- 1 Druk op de stoomregelingsknop totdat de drie onderstaande lampjes gaan knipperen, wat aangeeft dat u in de Standby-modus zit. Trek de stekker van het snoer uit het stopcontact en zet de stoomreiniger rechtop neer. Laat deze afkoelen.
- 2 Om de Dirt Grip™-pad te verwijderen, tilt u de stoomreiniger recht omhoog aan het handvat totdat de stoomkop van de Klik n' Flip recht naar beneden hangt. Druk op de ontkoppelingknop aan de achterzijde van de basis van de stoomreiniger waardoor beide kanten van de Klik n' Flip stoomkop zullen openen en de pad wordt ontkoppeld. Wanneer de pad is ontkoppeld, sluit u de Klik n' Flip stoomkop.
- 3 Als de Klik n' Flip stoomkop niet is bevestigd aan de stoomreiniger, kan de pad nog steeds worden verwijderd. Druk op de twee rode secundaire ontkoppelingknoppen voor de pad aan de zijkanten van de Klik n' Flip stoomkop op het koppelstuk om de pad te ontkoppelen. (afb. 12)
- 4 Maak het waterreservoir leeg voordat u de stoomreiniger opbergt. Om het reservoir te legen, zet u de stoomreiniger naast een gootsteen. Open het deksel van het waterreservoir en houd het apparaat boven de gootsteen. Laat het water uit het reservoir lopen en sluit vervolgens het deksel.
- 5 Om de stoomreiniger op te bergen, wacht u totdat het apparaat is afgekoeld en de stoom is vrijgekomen. Verwijder vervolgens de Klik n' Flip stoomkop en hang de stoomreiniger op aan het handvat aan een grote haak (niet inbegrepen). (afb. 13)
- 6 Berg de vulles op door deze aan de bovenzijde van het handvat van de stoomreiniger te bevestigen.

INSTRUCTIES VOOR ONDERHOUD VAN DE DIRT GRIP-PAD

Onderhoud

Was de Dirt Grip-pads apart in de wasmachine met warm water en vloeibaar wasmiddel.

GEbruik NOOIT BLEEKMIDDEL, WASMIDDEL IN POEDERVORM OF WASVERZACHTER, want deze

producten kunnen de Dirt Grip-pads beschadigen of een coating achterlaten, waardoor de pads minder goed schoonmaken en absorberen. Dirt Grip-pads moeten aan de lijn worden gedroogd of in de wasdroger op lage stand, zodat de stof van microvezel langer meegaat. (afb. 14)

Losse vezels kunnen een aanwijzing zijn dat de stof van de microvezel aan het slijten is. Trek niet aan de losse vezels, want zo riskeert u dat het weefsel gaat scheuren. Knip de losse vezels er met een schaar af. (afb. 15)

Vervangen van de Dirt Grip-pads

Wij bevelen u voor de beste reinigingsresultaten aan, om de Dirt Grip-pads iedere 3 tot 4 maanden te verwisselen bij normaal gebruik. Zoals bij elke stof kunnen vuildeeltjes, vet, wrijving en herhaaldelijk wassen tot gevolg hebben dat de vezels slijten. U zult dan merken dat u steeds meer moeite hebt om de stoomreiniger te duwen of te trekken.

U kunt vervangende Dirt Grip-pads en andere hulpstukken bestellen op sharkclean.eu.

ONDERHOUD STOOMMONDSTUK

Als u denkt dat het stoommondstuk of het Steam Blaster™-mondstuk verstopt is geraakt, neem dan contact op met de klantenservice www.sharkclean.eu

ACCESSOIRES

Klik n' Flip stoomkop

Geweldig voor algemene reiniging. Geef extra stoom met de Steam Blaster™ voor het reinigen van hardnekkige vlekken, en verminder de tijd van uw schoonmaak dankzij de hands-free tweezijdige pads.



Dirt Grip™-pad

Tweezijdige pad. Eenvoudige plaatsing en verwijdering zonder uw handen te gebruiken. Wasbaar en herbruikbaar.

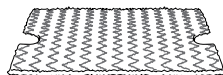

Driehoekige reinigingskop

De driehoekige vorm is perfect voor het reinigen van hoeken en moeilijk bereikbare plaatsen. Uitgerust met een Steam Blaster om vlekken op te lossen en een schrobber om hardnekkig vuil aan te pakken.



Pad voor driehoekige reinigingskop

Ideaal voor het reinigen van hoeken en andere moeilijk bereikbare plaatsen. Eenvoudig te installeren en te verwijderen.

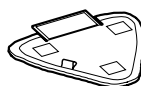

Vullen van de fles

De vullijn maakt het eenvoudig om het waterreservoir te vullen. De fles past op het handvat voor eenvoudige opslag.



Tapijtglijder

Gebruik deze om tapijt te reinigen en weer mooi te maken.



Handleiding voor het oplossen van problemen

PROBLEEM	MOGELIJKE OORZAKEN EN OPLOSSINGEN
De stoomreiniger produceert geen stoom.	<p>De stekker van uw stoomreiniger moet stevig in een stopcontact zitten. Controleer uw zekering of stroomonderbreker of probeer een ander stopcontact.</p> <p>Zorg dat het waterreservoir vol is, de stekker in het stopcontact zit en het lampje van de stoomregelingsknop brandt.</p> <p>Als het lampje van de stoomregelingsknop niet brandt, probeer dan een ander stopcontact.</p> <p>Als het lampje van de stoomregelingsknop knippert, druk dan op de stoomregelingsknop om een stoominstelling te selecteren.</p> <p>Als de lampjes onder de stoomregelingsknop branden, wacht u 30 seconden zodat het apparaat kan opwarmen.</p> <p>Als de stoomreiniger het na bovenstaande stappen nog steeds geen stoom produceert, neem dan contact op met de klantenservice via www.sharkclean.eu.</p>
De stoomreiniger produceert onderbroken stoom.	<p>Dit is normaal. Selecteer voor een ononderbroken stoomstoot de HI-instelling.</p> <p>Zorg er ook voor dat het waterreservoir vol is.</p>
Ik kan geen stoominstelling selecteren.	<p>Zorg dat de stekker van de stoomreiniger in het stopcontact zit en de lampjes onder de stoomregelingsknop branden.</p> <p>Als uw stoomreiniger stoom produceert, maar de lampjes onder de stoomregelingsknop niet branden, neem dan contact op met de klantenservice.</p>
Ik krijg strepen/grauwe was op de vloer.	<p>De Dirt Grip™-pad kan vier zijn. Als dit het geval is, draai deze dan om naar de schone zijde of vervang de hele pad. Als u de Dirt Grip-pad met waspoeder hebt gewassen, kan uw pad beschadigd zijn en moet deze worden vervangen.</p> <p>Het kan echter ook een indicatie zijn van zeep- of vetresten, die zich op de vloer hebben verzameld. Aangezien onze stoomreiniger maar weinig water gebruiken, kan de mop niet nat genoeg zijn om het verzamelde vuil, dat de stoom aan het oppervlak brengt, op te nemen. Wij adviseren de vloer dan alleen met water af te spoelen, de vloer te laten drogen en dan weer te reinigen met een schone Dirt Grip-pad. Een of meerdere spoelingen is meestal voldoende om de resten te verwijderen.</p> <p>In een hardnekkig geval kan het noodzakelijk zijn dat u de vloer dweilt met een mengsel van een deel azijn en twee delen water* (maar DOE NOOIT een reinigingsmiddel of chemisch middel in het waterreservoir van de stoomreiniger).</p> <p>*Raadpleeg de instructies van de fabrikant van de vloer met betrekking tot onderhoud en zorg voordat u een reinigingsmiddel gebruikt.</p>
Het duwen/trekken van de stoomreiniger gaat erg moeilijk.	<p>De stoomreiniger kan moeilijk te duwen/trekken zijn als de Dirt Grip-pad niet nat genoeg is. Het duwen/trekken zal makkelijker gaan wanneer de stoomreiniger een paar minuten in gebruik is.</p> <p>Een zeer vuile pad kan ook het moeizame duwen/trekken veroorzaken. Wij bevelen aan om de pad om te draaien of een schone pad te gebruiken.</p>

VRAAG	ANTWOORD
<p>Kan ik de stoomreiniger op tapijt gebruiken?</p>	<p>Nee, de stoomreiniger is niet ontworpen voor het reinigen van tapijt.</p>
<p>Op welke oppervlakken kan ik de stoomreiniger gebruiken?</p>	<p>De stoomreiniger is ontworpen voor gebruik op alle afgedichte harde oppervlakken. Wij raden u aan om de stoomreiniger eerst op een klein stuk van de vloer te gebruiken en de instructies van de fabrikant van de vloer te raadplegen.</p> <p>⚠ WAARSCHUWING: Nooit gebruiken op leer, in de was gezette meubels, synthetische stoffen, fluweel of andere materialen die gevoelig zijn voor stoom.</p> <p>OPMERKING: Op oppervlakken die met was zijn behandeld of sommige niet in de was gezette vloeren, kan de glanslaag worden verwijderd door de hitte en stoom. Test eerst op een klein deel van de vloer om te zien of het de glans beïnvloedt.</p>
<p>Kan ik iets anders dan water in het waterreservoir van de stoomreiniger gebruiken?</p>	<p>Voeg GEEN reinigingsmiddelen, geurende parfums, oliën of andere chemicaliën aan het water toe dat in dit apparaat wordt gebruikt, omdat het apparaat daardoor kan beschadigen of onveilig wordt voor gebruik. Wij adviseren om gedistilleerd water te gebruiken in de stoomreiniger.</p>

Garantievoorwaarden

Bij Shark zijn we zo overtuigd van de kwaliteit van onze producten, dat wij u extra fabrieksgarantie geven van twee jaar. Deze voorwaarden hebben alleen betrekking op onze fabrieksgarantie, uw wettelijke rechten blijven hierbij gelden.

De hieronder staande voorwaarden beschrijven de vereisten en draagwijdte van onze garantie. Zij hebben geen invloed op uw wettelijke rechten of de verplichtingen van uw winkelier en uw overeenkomst met hem.

Shark® garanties

Een huishoudelijk apparaat zoals een stoomreiniger is een aanzienlijke investering. Uw nieuw apparaat moet zo lang mogelijk correct werken. De garantie bij het apparaat is een belangrijke indicator en laat zien hoeveel vertrouwen de fabrikant in zijn product heeft en de kwaliteit hiervan.

Ieder apparaat van Shark® wordt geleverd met garantie op de onderdelen en werkzaamheden. U kunt ook online ondersteuning krijgen door de website www.sharkclean.eu te bezoeken.

Hoe registreer ik mijn verlengde Shark®-garantie?

U kunt uw garantie online binnen 28 dagen na aankoop registreren. U hebt u de volgende informatie over uw apparaat nodig:

- Serienummer (op het typeplaatje van het apparaat)
- Datum van aankoop van het apparaat (aankoopbewijs)
- Om u online te registreren dient u de website www.sharkclean.eu/ te bezoeken

BELANGRIJK

- Zowel de eerste 12 maanden als de verlengde garantie van 1 jaar dekken alleen uw product vanaf de datum van aankoop.
- Bewaar altijd uw aankoopbewijs. Wilt u gebruikmaken van uw verlengde garantie, hebben wij uw aankoopbewijs nodig om te controleren of de door u versterkte informatie aan ons correct is. Als u geen geldig aankoopbewijs kunt voorleggen, kan uw garantie vervallen.

Wat zijn de voordelen van het registreren van mijn gratis Shark®-garantie?

Als u uw garantie registreert hebben wij uw gegevens bij de hand, in het geval wij contact met u op moeten nemen. U krijgt ook tips en adviezen over hoe u het meest optimale resultaat kunt halen uit uw stoomreiniger van Shark® en u wordt op de hoogte gehouden van de laatste technologieën en introducties van Shark®.

Als u uw garantie online registreert, krijgt u onmiddellijk een bevestiging dat wij uw gegevens hebben ontvangen.

Hoe lang krijg ik garantie op een apparaat van Shark®?

Door het vertrouwen wat wij hebben in ons ontwerp en de kwaliteit van ons product, geven wij op de aankoop van een nieuwe stoomreiniger van Shark® twee jaar garantie. (12 maanden plus een aanvullende garantie van 1 jaar).

Wat wordt er door de gratis garantie van Shark® gedekt?

Reparatie en vervanging van het apparaat Shark® (naar het oordeel van Shark®), inclusief alle onderdelen en werkzaamheden. Een garantie van Shark® is een aanvulling op uw wettelijke rechten als klant.

Wat wordt er door de gratis garantie van Shark® niet gedekt?

- Verstoppingen – Voor details over het oplossen van verstoppingen van uw stoomreiniger, zie de bedieningshandleiding.
- Normale slijtage.
- Onbedoelde schade, fouten veroorzaakt door nalatig gebruik en onderhoud, verkeerd gebruik, nalatigheid, onachtzame bediening of gebruik van de stoomreiniger, die niet overeenkomen met hetgeen in de meegeleverde bedieningshandleiding van Shark® staan.
- Het gebruik van de stoomreiniger voor andere doeleinden dan de standaard huishoudelijke activiteiten.
- Het gebruik van onderdelen niet gemonteerd of geïnstalleerd overeenkomstig de bedieningsinstructies.
- Het gebruik van niet originele onderdelen en hulpstukken van Shark®.
- Verkeerde installatie (m.u.v. als het door Shark® is geïnstalleerd).
- Reparaties of wijzigingen uitgevoerd door derden niet zijnde Shark of vertegenwoordigers van Shark.

Wat gebeurt er als mijn garantie verstrekken is?

Shark® ontwikkelt geen producten die maar een beperkte tijd meegaan. Wij waarderen het als klanten de behoefte hebben om hun stoomreiniger te laten repareren nadat de garantie verstrekken is.

Waar kan ik originele onderdelen en hulpstukken van Shark® kopen?

Onderdelen en hulpstukken van Shark® zijn ontworpen door dezelfde engineers die uw Shark® stoomreiniger hebben gemaakt. U vindt een uitgebreid assortiment onderdelen en vervangende onderdelen van Shark® van alle apparaten van Shark® op www.sharkclean.eu. Accessoires zijn te vinden op www.sharkclean.eu.

Onthoud dat het gebruik van niet-originele onderdelen van Shark® tot het verlies van de garantie leidt.

VIKTIGE SIKKERHETSINSTRUKSJONER

Kun til husholdningsbruk

NÅR DU BRUKER DIN SHARK® KLIK N' FLIP SMARTONIC DELUXE STEAM POCKET®-MOPP, MÅ DU ALLTID FØLGE GRUNNLEGGENDE SIKKERHETSREGLER, INKLUDERT FØLGENDE:

LES ALLE INSTRUKSJONER FØR DU BRUKER DIN SHARK KLIK N' FLIP SMARTONIC DELUXE STEAM POCKET MOP.

 **ADVARSEL:** FARE FOR SKÅLDING.

Dampen som avgis fra dampmoppen er veldig varm og kan forårsake skålding. Utvis forsiktighet ved bruk av dampmoppen.

 **ADVARSEL:** HOLD DAMPMOPPEN UNNA BARN.

VIKTIG:

Dette apparatet er ikke beregnet for bruk av personer (inkludert barn) med reduserte fysiske, sensoriske eller mentale evner eller mangel på erfaring og kunnskap, med mindre de har fått tilsyn eller veiledning om bruken av apparatet fra en person som er ansvarlig for sikkerheten deres.

 **ADVARSEL:** Barn må være under tilsyn for å sikre at de ikke leker med apparatet.

 **ADVARSEL:** FOR Å REDUSERE RISIKOEN FOR BRANN, STØT ELLER SKADE:

1. Aldri legg dampmoppen over på siden eller rett dampen mot personer, kjæledyr eller planter når i bruk.
2. Bruk systemet kun til tiltenkt bruk.
3. **IKKE** bruk for oppvarmingsformål.
4. **MÅ IKKE** brukes utendørs.
5. **IKKE** la apparatet være uten tilsyn når det er koblet til. Ta alltid ut strømledningen fra stikkkontakten etter bruk og før betjening.
6. **IKKE** la barn bruke dampmoppen. Vær ekstra oppmerksom når den brukes nær barn, kjæledyr eller planter.
7. Bruk kun som anvist i brukerhåndboken.
8. Bruk bare produsentens anbefalte tilbehør.
9. **IKKE** bruk apparatet med skadet ledning eller støpsel. Hvis dampmoppen ikke fungerer som forventet eller har blitt mistet, skadet, lekker, oppbevart utendørs eller mistet i vann, må den returneres til Euro-Pro Europe Limited for undersøkelse og reparasjon. Feil montering og reparasjon kan føre til fare for elektrisk støt eller skade når dampmoppen er i bruk.
10. For å beskytte mot faren for elektrisk støt, **IKKE** senk dampmoppen i vann eller annen væske.
11. **IKKE** håndter støpselet eller dampmoppen med våte hender eller betjen apparatet uten sko.
12. **IKKE** trekk i eller bær den etter strømledningen, bruk strømledningen som håndtak, lukk en dør over ledningen eller trekk ledningen rundt skarpe kanter eller hjørner. Ikke kjør dampmoppen over ledningen. Hold ledningen unna varme flater.

13. **IKKE** koble fra ved å trekke i ledningen. Grip i støpselet for å koble fra, ikke ledningen. Ikke bruk skjøteledninger eller stikkontakter med utilstrekkelig strømkapasitet.
14. **IKKE** stikk noen objekter i dyseåpninger. Avbryt bruk hvis dampdysen er blokkert.
15. **IKKE** hold hender eller føtter under dampmoppen. Den blir veldig varm.
16. Bruk **KUN** på flate, horisontale overflater. **IKKE** bruk på vegger, benker eller vinduer.
17. **IKKE** bruk på lær, vokspolerte møbler, syntetiske stoffer, fløyel eller andre delikate materialer som er sensitive for damp.
18. **IKKE** tilsett rengjøringsmidler, parfymer, oljer eller andre kjemikalier i vannet som brukes i denne dampmoppen, det kan skade den eller gjøre den utrygg i bruk. Hvis du bor i et område med hardt vann, anbefaler vi at du bruker destillert vann i din dampmopp.
19. **Aldri legg Dirt Grip™-moppen på et sted mens du bruker eller oppbevarer den over lengre tid, da dette kan skade overflatene dine.**
20. **Væsken eller dampen må ikke rettes mot utstyr som inneholder elektriske komponenter, slik som innsiden av ovner.**
21. Du kan løse ut Dirt Grip-moppen etter du har koblet dampmoppen fra og latt den kjøles ned.
22. Når du skal rengjøre utsiden av dampmoppen, trekk ut støpselet fra kontakten og rengjør dampmoppen med en tørr eller fuktig klut. Ikke hell vann over eller bruk alkohol, bensin eller tynter på dampmoppen.
23. Vær spesielt forsiktig når dampmoppen brukes til å rengjøre trapper.
24. Aldri bruk dampmoppen uten Dirt Grip-moppen festet.
25. Hold arbeidsområdet godt opplyst.
26. Oppbevar dampmoppen innendørs, på et kjølig og tørt sted.
27. Ikke bruk andre apparater på samme strømuttak (krets) som dampmoppen, dette for å unngå overbelastning.
28. For å unngå skåldingskader må dampmoppen kobles fra og kjøles ned før du fjerner eller bytter moppemode, tilbehør eller Dirt Grip-mopper.

⚠ ADVARSEL: Dampmoppen din er utformet for å rengjøre harde gulvflater som tåler høy varme. Må ikke brukes på uforseglet tre eller uglaserte keramiske gulv. På overflater som har blitt behandlet med voks, og noen gulv som ikke har blitt vokset, kan glansen fjernes med varme og damp. Det anbefales alltid å teste et isolert område av overflaten som skal rengjøres før du fortsetter. Vi anbefaler også at du sjekker gulvprodusentens instruksjoner for bruk og pleie.

TA VARE PÅ DISSE INSTRUKSJONENE

Dette apparatet er i samsvar med WEEE-Directive 2012/19/EU om kassering av elektrisk og elektronisk utstyr (WEEE).



Dette merket indikerer at produktet ikke skal kasseres sammen med annet husholdningsavfall i EU. For å forhindre potensiell skade av miljøet eller menneskelig helse fra ukontrollert kassering av avfall, skal det resirkuleres på en ansvarlig måte for å fremme bærekraftig gjenbruk av materielle ressurser. For å returnere din brukte enhet, bruk retur- og innsamlingssystemene, eller kontakt forhandleren der produktet ble kjøpt. De kan ta i mot dette produktet for miljømessig trygg resirkulering.

Dette apparatet samsvarer med de europeiske direktivene for elektromagnetisk kompatibilitet (EMC) 2014/30/EU med revisjoner og lavspenningsdirektiv (LD) 2014/35/EU med revisjoner.

Takk for at du kjøpte Shark® Klik N' Flip Smartronic Deluxe Steam Pocket® Mop.

Denne brukerhåndboken er utformet for å hjelpe deg å få en fullstendig forståelse av din nye Klik N' Flip Smartronic Deluxe Pocket Mop. Les den nøye og oppbevar den for fremtidig referanse.

Se heftet på insiden av esken for å se en liste over hva som er inkludert med denne modellen.

Hvis du har spørsmål om din Shark Klik N' Flip Smartronic Deluxe Steam Pocket Mop, ring Shark kundeservice.

Shark Klik N' Flip Smartronic Deluxe Steam Pocket Mop er en komplett løsning for både dyprengjøring og rask hverdagsrengjøring. Enten du må rengjøre vanskelige flekker med Steam Blaster™ eller tørke opp søl raskt, fungerer våre neste-generasjoners KLIK N' Flip-moppode og Dirt Grip™-mopp med Steam Pocket Mop for å gi den ultimate bevegelsen og effektiviteten, som gjør rengjøring kjapt og enkelt.

REGISTRER DITT KJØP:

sharkclean.eu

ARKIVER DENNE INFORMASJONEN:

Modellnummer: _____

Kjøpsdato (ta vare på kvitteringen): _____

TEKNISKE SPESIFIKASJONER:

Spenning: 220-240v ~50/60Hz

Watt: 1200W

Vannkapasitet: 350 ml (11,8 oz.)

ANBEFALT OVERSIKT FOR Å SKIFTE UT VASKBARE DIRT GRIP-MOPPER:

Hver 3. måned

FOR BESTE RENGJØRING:

Se Instruksjoner for Steam Pocket Mop-seksjonen for ytterligere informasjon. Støvsug eller feie litt før du mopper.

Innhold

**Takk for at du
kjøpte Shark®
Klik N' Flip
Smartronic
Deluxe Steam
Pocket® Mop.**

Komme i gang	104
Sette sammen Steam Pocket Mop	105
Bruke din Steam Pocket Mop.....	106
Intelligent Steam Control®.....	107
Instruksjoner for din Steam Pocket Mop	108
Bestilling av ekstra tilbehør	109
Feilsøkningsveiledning	110
Vanlige spørsmål	111
Garanti	113



Komme i gang

Når du setter sammen dampmoppen kan det være litt vann i eller rundt vanntanken. Dette er fordi vi tester alle våre dampmopper før du kjøper, slik at du får en **Shark® Klik N' Flip Smartronic Deluxe Steam Pocket®-mopp** av topp kvalitet.

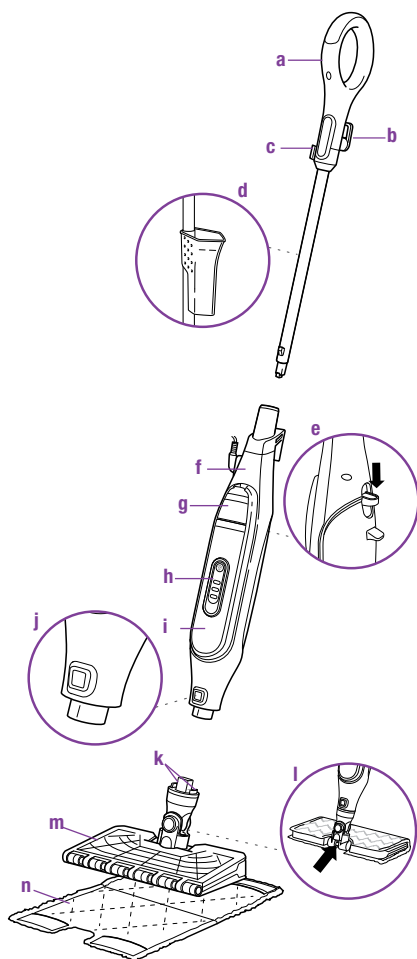

- a** Steam Mop-håndtak
- b** Hurtigutløsende kabelholder
- c** Ledningsfeste
- d** Fylleflaske (fester til dampmopp-skaftet)
- e** Steam Mop-mopp utløserknapp
- f** Steam Mop-skaftet
- g** Lokk til vannbeholder
- h** Steam Control-knapp
- i** Vannbeholder
- j** Moppodets utløserknapp
- k** Andre utløserknapper
- l** Steam Blaster™-dyse
- m** Klik n' Flip-mopphode
- n** Dirt Grip™-mopp (x2)

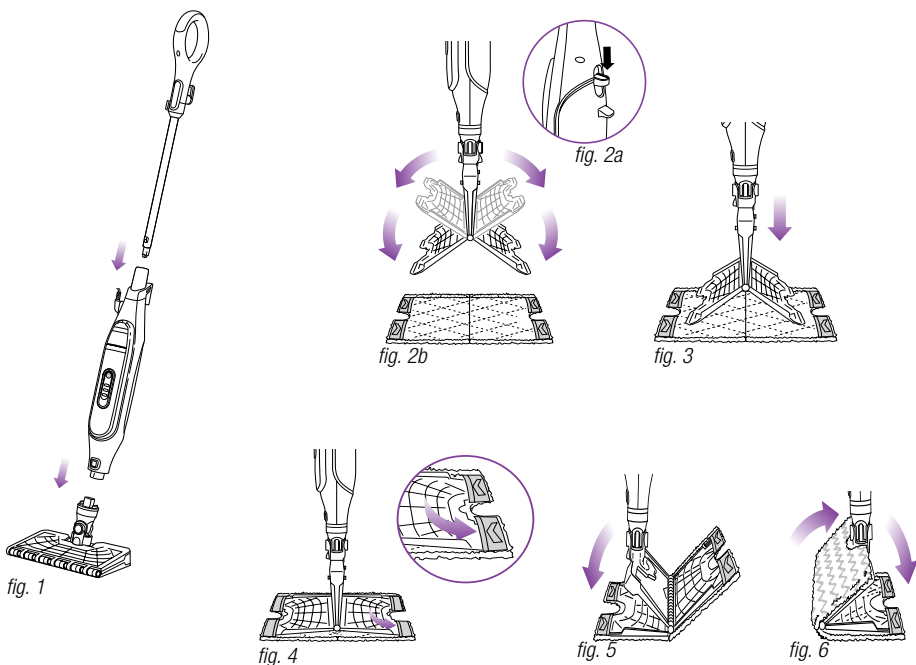

- ⚠ ADVARSEL:** Pass alltid på at dampmoppen er **KOBLET FRA** strømmettet når den ikke er i bruk. Aldri fyll dampmoppen eller fest mopphodet når dampmoppen er koblet til strøm. Koble fra stikkkontakten og la den kjøles ned før du fyller dampmoppen eller fester eller fjerner hodet. Vi anbefaler at du bruker destillert vann for å forlenge levetiden for din dampmopp. Fyll bare vann på tanken. Kjemikalier eller rengjøringsmidler (inkludert eddik) kan skade dampmoppen og utgjøre en risiko for deg og dine omgivelser.

SETTE SAMMEN DAMPMOPPEN

- 1 Sett dampmoppens håndtak i skaftet på dampmoppen. Skyv moppeskaftet inn til du hører at det klikker på plass. (fig. 1)
- 2 Gli Klik n' Flip-moppehodet inn på dampmoppens skaft. Skyv til du hører det klikker på plass. (fig. 1) For å løse Klik n' Flip-moppehodet, trykk på utløserknappen (fig. 2a) og gli den av.

- 3 For å feste Dirt Grip™-moppen, spre moppen på gulvet med lommesignen opp. Midtstill Klik n' Flip-moppehodet over moppen og trykk moppens utløserknapp bak på skaftet på dampmoppen. (fig. 2a) Begge sidene på Klik n' Flip-hodet vil slippes opp. (fig. 2b) Legg Klik n' Flip-moppehodets fire hjørner i de fire hjørnene på moppen. (fig. 3 og fig. 4) Forsiktig trykk på en side av Klik n' Flip-moppehodet til gulvet til siden klikkes på plass. (fig. 5) Gjenta på den andre siden. (fig. 6)
- 4 Trekk lokket på vannbeholderen ned for å åpne. (fig. 7)
- 5 Bruk fylleflasken og hell vann i tanken. (fig. 8) Vann kan helles direkte i beholderen. Ikke fyll over vannlinjen på flasken. Trykk lokket på vannbeholderen på plass for å lukke den.

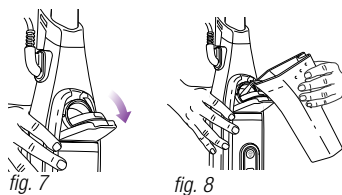

Bruke din Steam Pocket® Mop

VIKTIG: Dampmoppen må ikke brukes uten at det er satt på en Dirt Grip™-mopp og fylt vann på tanken. Når du bruker dampmoppen for første gang kan det ta lenger tid enn de vanlige 30 sekundene før dampen starter.

VIKTIG: Må ikke brukes på uforseglet tre eller uglaserte keramiske gulv. På overflater som har blitt behandlet med voks, og noen gulv som ikke har blitt vokset, kan glansen fjernes med varme og damp. Test et isolert område av overflaten som skal rengjøres før du fortsetter. Sjekk gulvprodusentens instruksjoner for bruk og pleie.

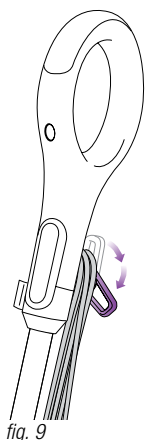

fig. 9

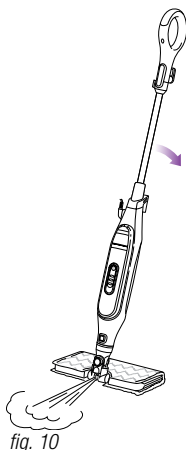

fig. 10

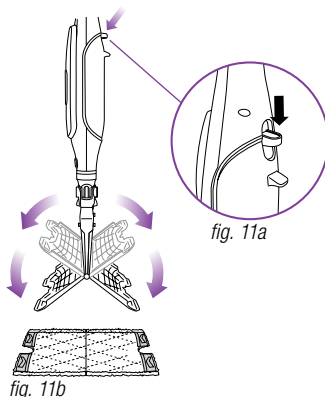





fig. 11a

fig. 11b

- MERK:** Vi anbefaler at du bruker destillert vann for å forlenge levetiden for din dampmopp.
- MERK:** Fei eller støvsug gulvet før du rengjør med dampmoppen.
- 1 Rull ut ledningen helt ved å vri den hurtigtutløsende ledningholderen. (**fig. 9**) Koble til en stikkontakt.
 - 2 Når den først kobles til, vil enheten være i Standby-modus. De 3 lysene under Steam Control-knappen vil blinke for å angi Standby-modus.
 - 3 For å velge dampmodus, trykk på Steam Control-knappen en gang for LOW (1 blått lys), to ganger for MED (2 blå lys) eller tre ganger for HI (3 blå lys).
 - 4 Rengjør gulvene ved å føre moppen fram og tilbake.
 - 5 Når du trenger ekstra damp kan du bruke Steam Blaster™-funksjonen. Vipp hodet over slik at det er bak moppeskafet, deretter skrås moppeskafet ned. Dette vil gjøre at Steam Blaster (**fig. 10**) utløser konsentrert damp på flekken.
- ⚠ FORSIKTIG: Ikke hold Steam Blaster-modus i ro i mer enn ett minutt.**
- ⚠ FORSIKTIG: Ikke gni ett område over lengre tid.**
- 6 Bare hev skafet for å stoppe Steam Blaster-funksjonen. Du kan deretter vippe moppetilt tilbake i sin opprinnelige posisjon og fortsette rengjøringen.
 - 7 Når du er ferdig å moppe, klikk på Steam Control-knappen. De tre blå lysene vil blinke og angi at enheten er i Standby-modus. Når i Standby-modus, koble fra enheten.
 - 8 For å fjerne Dirt Grip™-moppen, bare løft den rett opp etter skafet frem til moppetilt på Klik N' Flip henger rett ned. Trykk på utløserknappen bak på moppeskafet (**fig 11a**), og begge sider av hodet vil åpnes og frigjøre moppen. (**fig 11b**)
 - 9 Når Dirt Grip-moppen er utløst, lukker du moppetilt på Klik N' Flip. For å lukke, må du forsiktig trykke en av sidene på Klik N' Flip moppetilt til gulvet til siden klikkes på plass. Gjenta på den andre siden.
 - 10 Dampmoppen slutter å produsere damp når vanntanken er tom. Du kan fylle på vanntanken når som helst så lenge dampmoppen er koblet fra. Følg instruksjonene for fylling av vannbeholderen på side 105.
- MERK:** Vent 2 til 3 minutter så dampmoppen kan avkjøles før det byttes moppetilt. Aldri legg dampmoppen med en fuktig/våt Dirt Grip-mopp på gulv over en lengre periode.

Intelligent Steam Control®

Shark® Klik n' Flip Smartronic Deluxe Steam Pocket®-moppen har 3 unike Intelligent Steam Control-innstillinger du kan bruke for å få riktig mengde damp for rengjøringsoppgaven det gjelder. Se nedenfor om tips for når du skal bruke hver innstilling.

INNSTILLING	IDEELL FOR DISSE FORSEGLEDE OVERFLATENE	ANBEFALT BRUK
LOW 	Laminat Hardtre Marmor	Rengjøring av ømfintlige overflater Lett rengjøring og støvtørring Løsne og løfte lett smuss
MED 	Hardtre Marmor Flis Stein	Rengjøre forseglede overflater og store områder Grunnleggende, hverdagsrengjøring Fjerne flekker og mindre søl Rengjøre områder med moderat og tyngre trafikk
HI 	Hardtre Marmor Flis Stein	Dyprengjøring og rengjøring av vanskelige overflater Tøff rengjøring og fjerning av gjenstridig søl og flekker Dyprengjøring av områder med høy trafikk Fjerne gjenstridig smuss og skitt
Steam Blaster™	For ekstra damp kan du bruke Steam Blaster-funksjonen i LOW, MED og HI. Følg instruksjonene som finnes under «Bruke din Steam Pocket® Mop»-side.	

FOR Å STERILISERE* MED DAMPMOPP VED BRUK AV KLIK N' FLIP MOPPEHODET OG DIRT GRIP™-MOPPEN:

- 1 Fest en ren Dirt Grip-mopp til moppehodet på Klik N' Flip.
- 2 Koble til enheten og trykk på Steam Control-knappen for å velge **HI**-innstillingen.
- 3 Vent i 30 sekunder til enheten begynner å produsere damp.
- 4 Begynn å mopp på en passende, forseglet, hardt underlagt med en forover- og bakoverbevegelse. Etter tre minutter er enheten klar til å brukes til sterilisering.
- 5 Ved å utføre en forover- og bakoverbevegelse, flytter du moppen over til området du ønsker å sterilisere. Gjenta minst 3 ganger.

* Steriliseringsstudie ble utført under kontrollerte testforhold. Husholdningsforhold og -resultater kan variere. Med Klik n' Flip Mop i **HI**-modus kun i bruk med dampmoppen. Ikke i Steam Blaster-modus.

Instruksjoner for din Steam Pocket® Mop

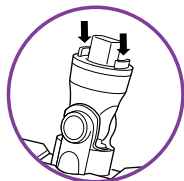

fig. 12



fig. 13

ETTER BRUK OG OPPBEVARING

- 1 Trykk på Steam Control-knappen til tre lys under starter å blinke, som antyder at du er i Standby-modus. Trekk ut ledningen fra stikkkontakten og plasser dampmoppen i stående stilling. La den nedkjøles.
- 2 For å fjerne Dirt Grip™-moppen, løft dampmoppen rett opp etter skaftet frem til moppehodet på Klik n' Flip henger rett ned. Trykk på utløserknappen bak på moppeskaftet og begge sider av hodet på Klik n' Flip vil åpnes og frigjøre moppen. Når moppen er utløst, lukkes moppehodet på Klik n' Flip.
- 3 Hvis moppehodet på Klik n' Flip ikke er festet til dampmoppen, kan moppen fremdeles fjernes. Trykk på de to røde moppetløserknappene på sidene av Klik n' Flip-moppehodet for å løse ut moppen. (fig. 12)
- 4 Tøm vannbeholderen før oppbevaring. For å tømme beholderen, hold dampmoppen over en vask. Åpne lokket på vannbeholderen og len enheten over vasken. La vannet helle ut og lukk lokket.
- 5 For å oppbevare dampmoppen, må du vente til den er nedkjølt og dampen er frigitt. Deretter fjerner man Klik n' Flip-moppehodet og henger dampmoppen etter skaftet på en stor krok (ikke inkludert). (fig. 13)
- 6 Lagre fyllflasken ved å feste den på toppen av skaftet på dampmoppen.

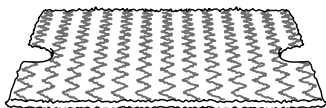

fig. 14

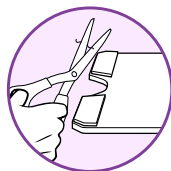

fig. 15

DIRT GRIP MOPP-PLIEINSTRUKSJONER

Pleie

Vask Dirt Grip-moppen separat i vaskemaskin med varmt vann med egnet vaskemiddel.

IKKE BRUK BLEKEMIDDEL ELLER SKYLLEMIDDEL, da disse kan skade eller etterlate et lag på Dirt Grip-moppen som vil redusere putenes rengjørings- og absorberingsevne. Dirt Grip-mopper bør lufttørkes eller tørkes i tørketrommel på lav temperatur, da dette vil forlenge levetiden på mikrofiberen. (fig. 14)

Løse fibre kan antyde slitasje på mikrofiberstoffet. Ikke dra i de løse fibrene da dette kan forårsake at det vedde rekkes opp. Bare klipp løse fibre med saks. (fig. 15)





Erstatnings Dirt Grip-mopper

For beste rengjøringsresultater, anbefaler vi at du skifter dine Dirt Grip-mopper hver 3. til 4. måned ved normalt bruk. Som med alle stoff, kan smusspartikler, fett, friksjon og gjentatt vasking forårsake at fibrene brytes ned og du kan merke en økning i kraften som trengs for å skyve eller trekke i dampmoppen.

Du kan kjøpe nye Dirt Grip-mopper og annet tilbehør ved å gå til sharkclean.eu

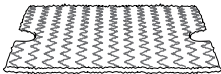
PLIE AV DAMPDYSE

Hvis du tror at hoveddysen på din Steam Blaster™ er tett, kan du kontakte kundeservice ved å gå til www.sharkclean.eu

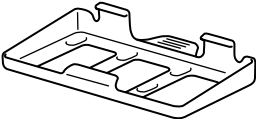
TILBEHØR	
<p>Klik n' Flip mopphode</p> <p>Passer til alle typer rengjøring. Får ekstra hjelp med vanskelige flekker fra Steam Blaster™, og halverer rengjøringstiden med håndfrie, tosidige mopper.</p>	
<p>Dirt Grip™-mopp</p> <p>Dobbelsidig mopp. Enkel, håndfri installasjon og fjerning. Vaskbar og gjenbrukbar.</p>	
<p>Triangelformet skrubbehode</p> <p>Triangelformen er perfekt til rengjøring av hjørner og vanskelige områder. Utstyrt med Steam Blaster for å hjelpe med vanskelige flekker og en avtakbar skrubbe for å takle standhaftige steder.</p>	
<p>Triangelformet skrubbemopp</p> <p>Ideell for å rengjøre hjørner og andre vanskelige områder. Enkel å installere og fjerne.</p>	
<p>Fylling av flasken</p> <p>Fyllinjen gjør det enkelt å fylle vannbeholderen. Flasken festes til håndtaket for enkel oppbevaring.</p>	
<p>Teppetørste</p> <p>Bruk til å børste og friske opp tepper.</p>	

Feilsøkingsveiledning

PROBLEM	MULIGE ÅRSAKER OG LØSNINGER
Dampmoppen produserer ikke damp.	<p>Dampmoppen din må kun kobles forsvarlig til et strømnett. Sjekk sikringen eller prøv en annen stikkontakt.</p> <p>Pass på at vanntanken er full, enheten er koblet til og lyset rundt Steam Control-knappen er konstant.</p> <p>Hvis lysene under Steam Control-knappen ikke er opplyst, prøv en annen stikkontakt.</p> <p>Hvis lysene under Steam Control-knappen blinker, trykk på Steam Control-knappen for å velge en dampinnstilling.</p> <p>Hvis lysene under Steam Control-knappen er konstante, vent i 30 sekunder mens enheten varmes opp.</p> <p>Hvis dampmoppen ikke fungerer etter å ha prøvd stegene over, kontakt kundeservice ved å gå til www.sharkclean.eu</p>
Dampmoppen produserer forbigående damp.	<p>Dette er normalt - for mer konsekvent damp, velg HI-innstillingene.</p> <p>Pass på at vanntanken er full.</p>
Jeg får ikke velge en dampinnstilling.	<p>Pass på at dampmoppen er koblet til og lysene under Steam Control-knappen er konstante.</p> <p>Hvis din dampmopp produserer damp men lysene under Steam Control-knappen ikke lyser, ring kundeservice.</p>
Jeg får strekede/grumsete gulv.	<p>Dirt Grip™-moppen kan være skitten. Hvis den er det, flipp den over til den rene siden eller bytt den ut. Hvis du har vasket Dirt Grip-moppen med vaskepulver, kan den være skadet og må byttes ut.</p> <p>Dette kan også være en indikasjon på at det har samlet seg opp såpe eller fett på gulvet. Ettersom dampmoppen kun bruker en liten mengde vann, kan det hende at det ikke er nok til å skylle bort opphopningen som dampen bringer til overflaten. Vi foreslår at du skyller gulvet med bare vann, lar det tørke og deretter dampmopper igjen med en ren Dirt Grip-mopp. En eller flere skyllinger vil generelt fjerne restene.</p> <p>Et mer standhaftig tilfelle kan kreve at du renser gulvet med en blanding av en del eddik og to deler vann* (men IKKE hell rengjøringsmidler eller kjemikalier i dampmoppens vannbeholder).</p> <p>*Rådfør deg med gulvprodusenten om pleie og vedlikeholdsinstruksjoner før du påfører eventuelle rengjøringsmidler eller -løsninger.</p>
Det er vanskelig for meg å skyve/trekke dampmoppen.	<p>Dampmoppen kan være vanskelig å skyve/trekke hvis Dirt Grip-moppen ikke er våt nok. Det er enklere å skyve/trekke dampmoppen etter den har vært i gang et par minutter.</p> <p>En ekstra skitten mopp kan også føre til en vanskeligere fram/tilbake-bevegelse. Vi anbefaler at du snur moppen på andre siden eller bruker en ren mopp.</p>

SPØRSMÅL	SVAR
Kan jeg bruke dampmoppen på tepper?	Nei, dampmoppen er ikke ment for tepperens.
Hvilke overflater kan jeg bruke dampmoppen på?	Dampmoppen er utformet for bruk på alle forseglede overflater. Vi anbefaler at du først tester et isolert område på gulvet som skal rengjøres, samt gjennomgår bruk- og pleieinstruksjoner fra gulvprodusenten din. ▲ ADVARSEL: Ikke bruk på lær, vokspolerte møbler, syntetiske stoffer, fløyel eller andre delikate materialer som er sensitive for damp. MERK: På overflater behandlet med voks, og noen gulv som ikke har blitt vokset, kan glansen fjernes med varme og damp fra enheten. Test et isolert område av gulvet først for å se om glansen påvirkes.
Kan jeg bruke noe annet en vann i vannbeholderen på dampmoppen?	IKKE tilsett rengjøringsmidler, parfymer, oljer eller andre kjemikalier i vannet som brukes i dette apparatet, det kan skade enheten eller gjøre den utrygg i bruk. Vi anbefaler at du bruker destillert vann for å forlenge levetiden for din dampmopp.

Vilkår og betingelser for garanti

Hos Shark har vi så stor tiltro til kvaliteten på våre produkter at vi gir deg en ekstra produsentgaranti på opp til to år. Disse vilkårene og betingelsene gjelder kun for vår produsentgaranti – dine lovfestede rettigheter påvirkes ikke.

Betingelsene nedenfor beskriver forutsetningene for og omfanget av vår garanti. De påvirker ikke dine lovfestede rettigheter eller din forhandlers forpliktelser og din kontrakt med dem.

Shark® Garanti

Et husholdningsapparat som en dampmopp utgjør en betydelig investering. Din nye maskin må fungere riktig så lenge som mulig. Garantien den kommer med er en viktig faktor - og viser til hvor mye tillit produsenten har til sitt produkt og produksjonskvalitet.

Hver Shark®-maskin leveres med en gratis dele- og arbeidskraftsgaranti. Du finner også online støtte på www.sharkclean.eu

Hvordan registrerer jeg min utvidede Shark® garanti?

Du kan registrere garantien din online innen 28 dager etter kjøpet. For å spare tid trenger du følgende informasjon om maskinen din:

- Serienummer (på maskinens merkeplate)
- Kjøpsdato for maskinen (kvittering eller følgeseddel)
- For å registrere online, gå til www.sharkclean.eu

VIKTIG

- Både den ettårige og den utvidede ettårige garantien dekker maskinen din fra kjøpsdatoen.
- Ta vare på kvitteringen. Hvis du må benytte deg av den utvidede garantien, må vi ha kvitteringen din for å bekrefte at informasjonen du har oppgitt til oss er korrekt. Manglende evne til å fremlegge en gyldig kvittering kan oppheve garantien.

Hva er fordelene ved å registrere min gratis Shark®-garanti?

Når du registrerer garantien din vil vi ha informasjonen din tilgjengelig hvis vi behøver å kontakte deg. Du kan også motta tips og råd om hvordan du best utnytter din Shark®-dampmopp og få oppdateringer om vår nye Shark®-teknologi og nye lanseringer.

Hvis du registrerer garantien din online vil du umiddelbart få bekreftelse på at vi har mottatt din informasjon.

Hvor lenge har nye Shark®-maskiner garanti?

Vår tillit til vår design og kvalitetskontroll betyr at din nye Shark®-dampmopp er garantert i til sammen to år. (12 måneder pluss en utvidet garanti på 1 år).

Hva dekkes av den gratis Shark®-garantien?

Reparasjon eller bytte av din Shark®-maskin (etter Shark® sitt eget skjønn), inkludert alle deler og arbeid. En Shark®-garanti er i tillegg til dine lovfestede rettigheter som forbruker.

Hva dekkes ikke av den gratis Shark®-garantien?

- Blokkeringer – Se håndboken for detaljer om hvordan du fjerner blokkeringer i din dampmopp.
- Normal slitasje.
- Utilsiktet skade, feil forårsaket av uaktsom bruk eller vedlikehold, uforsiktig bruk eller enhver annen håndtering av dampmoppen som ikke er i samsvar med Shark® sin håndbok som fulgte med din maskin.
- Bruk av dampmoppen til alt annet enn normale husholdningsformål.
- Bruk av deler som ikke er satt sammen eller montert i henhold til håndboken.
- Bruk av deler eller tilbehør som ikke er originale fra Shark®.
- Feil montering (unntatt når monteringen utføres av Shark®).
- Reparasjoner og endringer utført av andre enn Shark eller deres representanter.

Hva skjer når garantien min utløper?

Shark® designer ikke produkter for at de skal vare i en begrenset tidsperiode. Vi forstår at våre kunder kan ha et ønske om å reparere sine dampmopper etter at garantien er utløpt.

Hvor kan jeg kjøpe originale Shark®-reservedeler og tilbehør?

Shark® reservedeler og tilbehør er utviklet av de samme ingeniørene som utviklet din Shark®-dampmopp. Du finner komplett utvalg av Shark®-reservedeler for alle Shark®-maskiner på www.sharkclean.eu. Tilbehør finner du på www.sharkclean.eu.

Husk at bruk av reservedeler som ikke er fra Shark® ugyldiggjør garantien din.

TÄRKEITÄ TURVALLISUUSOHJEITA

Vain kotitalouskäyttöön

SHARK® KLIK N' FLIP SMARTRONIC DELUXE STEAM POCKET® -HÖYRYMOPIN KÄYTÖSSÄ ON AINA NOUDATETTAVA TIETTYJÄ PERUSVAROITIMIA. NÄITÄ OVAT ESIMERKIKSI SEURAAVAT:

LUE KAIKKI OHJEET ENNEN

SHAR KLIK N' FLIP SMARTRONIC DELUXE STEAM POCKET -HÖYRYMOPIN KÄYTTÖÄ.

 **VAROITUS:** PALOVAMMOJEN VAARA.

Höyrymopista lähtevä höyry on erittäin kuumaa ja saattaa aiheuttaa palovammoja. Höyrymoppia käytettäessä on noudatettava varovaisuutta.

 **VAROITUS:** MOPPI ON PIDETTÄVÄ POISSA LASTEN ULOTTUVILTA.

TÄRKEÄÄ:

Henkilöt (mukaan lukien lapset), joiden fyysinen, sensorinen tai henkinen toimintakyky on rajoittunut tai joilla ei ole tarvittavaa kokemusta tai tietoa laitteen käytöstä, voivat käyttää laitetta ainoastaan, mikäli heidän turvallisuudestaan vastaava henkilö valvoo heitä ja ohjeistaa laitteen turvallisessa käytössä.

 **VAROITUS:** Lapsia tulee valvoo. Heidän ei tule antaa leikkiä laitteella.

 **VAROITUS:** TULIPALON, SÄHKÖISKUN TAI HENKILÖVAHINKOJEN VAARAN VÄLTÄMISEKSI:

1. Höyrymoppia käytettäessä sitä ei saa koskaan kääntää kyljelleen eikä höyryä saa koskaan suunnata ihmisiä, lemmikkieläimiä tai kasveja kohti.
2. Laitetta tulee käyttää vain sen käyttötarkoituksen mukaisesti.
3. **EI SAA** käyttää tilojen lämmittämiseen.
4. **EI SAA** käyttää ulkoilmassa.
5. Laitetta **EI SAA** jättää ilman valvontaa sen ollessa kytkettynä virtalähteeseen. Virtajohto tulee aina irrottaa pistorasiasta käytön jälkeen ja ennen huoltoa.
6. Lapset **EIVÄT SAA** käyttää laitetta. On oltava erityisen varovainen laitetta käytettäessä lasten, lemmikkieläinten tai kasvien läheisyydessä.
7. Laitetta saa käyttää ainoastaan tässä käyttöohjeessa kuvatulla tavalla.
8. Ainoastaan valmistajan suosittelemia lisävarusteita saa käyttää.
9. Laitetta **EI SAA** käyttää, jos virtajohto tai pistoke on vioittunut. Mikäli höyrymoppi ei toimi niin kuin sen pitäisi tai se on pudonnut, vaurioitunut, vuotaa, jätetty ulkoilmaan tai pudonnut veteen, tulee se palauttaa Euro-Pro Europe Limitediin tarkastettavaksi ja korjattavaksi. Väärin suoritettu kokoaminen tai huolto saattaa aiheuttaa sähköiskun tai henkilövamman höyrymoppia käytettäessä.
10. Höyrymoppia **EI SAA** upottaa veteen tai muuhun nesteeseen. Tällainen aiheuttaa sähköiskun vaaran.
11. Pistoketta tai höyrymoppia **EI SAA** käsitellä märin käsin eikä laitetta saa käyttää ilman kenkiä.

12. **ON KIELLETTYÄ** siirtää laitetta vetämällä virtajohtosta, käyttää johtoa kädensijana, jättää johto oven väliin tai vetää johtoa terävien reunojen tai kulmien päältä. Höyrymoppia ei saa kuljettaa johdon päältä. Virtajohto ei saa joutua kosketuksiin kuumien pintojen kanssa.
13. Pistoketta **EI SAA** irrottaa pistorasiasta virtajohtosta vetämällä. Pistoke tulee irrottaa pistorasiasta tarttumalla pistokkeeseen, ei virtajohtoon. Kuormituskyvyttään riittämättömiä jatkojohtoja tai pistorasioita ei saa käyttää.
14. Höyrysuutinaukkoihin **EI SAA** työntää esineitä. Käyttö on keskeytettävä, mikäli höyrysuutin tukkeutuu.
15. Käsia tai jalvoja **EI SAA** laittaa höyrymopin alle. Laitte kuumenee erittäin paljon.
16. Laitetta saa käyttää **AINOASTAAN** liitteillä ja vaakasuorilla pinoilla. Laitetta **EI SAA** käyttää seinini, työtasoihin tai ikkunoihin.
17. Laitetta **EI SAA** käyttää nahkapinnoilla eikä vahalla kiillotettujen huonekalujen, keinokuitujen, sametin tai muiden arkojen tai höyrylle herkkien materiaalien puhdistamiseen.
18. Laitteessa käytettävään veteen **EI SAA** lisätä puhdistusaineita, tuoksua, öljyjä tai muita kemikaaleja, sillä ne saattavat vahingoittaa laitetta tai vaarantaa sen käyttöturvallisuuden. Jos alueen vesi on kovaa, suosittelemme käyttämään höyrymopissa tislattua vettä.
19. **Dirt Grip™ -liinoja ei saa koskaan jättää yhteen paikkaan minkään pituiseksi ajaksi niitä käytettäessä tai säilytettäessä, sillä sellainen saattaa vaurioittaa pintoja.**
20. **Nestettä tai höyryä ei saa suunnata sähkökomponentteja sisältäviä laitteita kohti, kuten uunin sisäpuolelle.**
21. **Dirt Grip -liina voidaan irrottaa sen jälkeen, kun höyrymoppi on irrotettu virtalähteestä ja sen on annettu jäähtyä.**
22. Kun höyrymopin ulkopuoli puhdistetaan, virtajohto tulee irrottaa pistorasiasta ja höyrymoppi tulee puhdistaa kuivalla tai kostealla liinalla. Laitteen päälle ei saa kaataa vettä eikä sen puhdistuksessa tule käyttää alkoholia, bensiiniä tai maalinohennusainetta.
23. Erittäistä varovaisuutta tulee noudattaa laitetta käytettäessä portaiden puhdistukseen.
24. Höyrymoppia ei tule koskaan käyttää, ellei siihen ole kiinnitetty **Dirt Grip -liina**.
25. Työskentelyalueen tulee olla hyvin valaistu.
26. Höyrymoppi tulee säilyttää sisätiloissa viileässä ja kuivassa paikassa.
27. Muita laitteita ei tule kytkeä samaan pistorasiaan (virtapiiriin) höyrymopin kanssa, jotta virtapiiri ei ylikuormitu.
28. Palovammojen välttämiseksi tulee höyrymoppi aina irrottaa pistorasiasta ja antaa sen jäähtyä ennen mopin päiden, lisävarusteiden tai **Dirt Grip -liinojen** irrottamista.



VAROITUS: Höyrymoppi on tarkoitettu korkea lämpötilaa kestävien kovien lattiapintojen puhdistukseen. Laitetta ei saa käyttää tiivistämättömien puulattioiden tai lasittamattomien laattalattioiden puhdistukseen. Lämpö ja höyry saattavat heikentää vahattujen pintojen ja joidenkin vahaamattomien lattiapintojen kiiltoa. Suosittelemme aina kokeilemaan laitetta pienelle alueelle ennen puhdistuksen aloittamista. Suosittelemme myös lukemaan lattian valmistajan antamat käyttö- ja huolto-ohjeet.

SÄILYÄ NÄMÄ OHJEET

Tämä laite noudattaa sähkö- ja elektroniikkalaitteiden hävittämistä koskevaa WEEE-direktiiviä 2012/19/EU.



Tämä merkintä kertoo, että laitetta ei tule hävittää kotitalousjätteen mukana missään EU:n alueella. Valvomattoman jätteiden hävittämisen aiheuttaman mahdollisen ympäristö- tai terveyshaitan välttämiseksi laite tulee kierrättää vastuullisesti kestävästä materiaaliresurssien uudelleenkäytön edistämiseksi. Käytä käytetyn laitteen palauttamisessa palautus- ja keräysjärjestelmiä tai ota yhteys tämän tuotteen myyjään. Myyjä voi vastaanottaa tuotteen, jotta se kierrätetään ympäristölle turvallisella tavalla.

Tämä laite noudattaa Euroopan unionin sähkömagneettista yhteensopivuutta (EMC [Electromagnetic compatibility]) 2014/30/EU koskevaa direktiiviä ja sen tarkistettuja versioita sekä pienjännittdirektiiviä (LVD [Low Voltage Directive]) 2014/35/EU ja sen tarkistettuja versioita.

Kiitos, että ostit Shark® KLIK N' FLIP Smartronic Deluxe Steam Pocket® -mopin.

Tämän omistajan oppaan tarkoitus on auttaa sinua käyttämään uutta Klik n' Flip Smartronic Deluxe Steam Pocket Mop -moppiasi oikein ja tehokkaasti. Lue opas huolellisesti ja säilytä se tulevaa tarvetta varten.

Tarkista tähän laitemalliin kuuluvat varusteet pakkauslaatikon kannen sisäpuolelta.

Mikäli sinulla on kysyttävää Shark Klik n' Flip Smartronic Deluxe Steam Pocket -mopista, ota yhteyttä Sharkin asiakaspalveluun soittamalla.

Shark Klik n' Flip Smartronic Deluxe Steam Pocket -moppi on kaikenkattava ratkaisu sekä perusteelliseen höyrypuhdistukseen että jokapäiväiseen siivoamiseen. Tarvitsetpa sitten pintyneiden tahrerien puhdistamista Steam Blasterilla™ tai roiskeiden pikaista siivoamista, uuden sukupolven KLIK N' Flip -moppipää ja Dirt Grip™ -liinat toimivat yhdessä Steam Pocket -mopin kanssa äärimmäisen monipuolisesti ja tehokkaasti, tehden siivoamisesta yksinkertaista, nopeaa ja helppoa.

REKISTERÖI HANKINTASI:

sharkclean.eu

KIRJAA SEURAAVAT TIEDOT:

Mallinumero: _____

Ostopäivä (säilytä kuitti): _____

TEKNISET TIEDOT:

Jännite: 220–240 v ~50/60 Hz

Wattit: 1 200 W

Vesisäiliön tilavuus: 350 ml (11,8 oz)

SUOSITELTU PESTÄVIEN DIRT GRIP -LIINOJEN VAIHTOTIHEYYS:

Joka kolmas kuukausi

PARHAAT PUHDISTUSTULOKSET:

Katso lisätietoja osiosta Höyrymopin hoito. Imuroi tai lakaise ennen moppausta.

Sisältö

**Kiitos, että ostit
Shark®
KLIK N' FLIP
Smartronic
Deluxe Steam
Pocket® -mopin.**

Käytön aloittaminen.....	118
Steam Pocket -mopin kokoaminen.....	119
Steam Pocket -mopin käyttö.....	120
Älykäs Steam Control® -höyrinsäätö.....	121
Steam Pocket -mopin hoito.....	122
Lisävarusteiden tilaaminen.....	123
Vianmääritysopas.....	124
Usein kysyttyä.....	125
Takuu.....	127



Käytön aloittaminen

Kun höyrymoppia kootaan, vesisäiliössä tai sen ympärillä saattaa olla vähän vettä. Tämä johtuu siitä, että testaamme kaikki höyrymopit ennen niiden laittamista myyntiin. Tällä takaamme **Shark® Klik N' Flip Smartronic Deluxe Pro Steam Pocket® -höyrymopin laadun.**

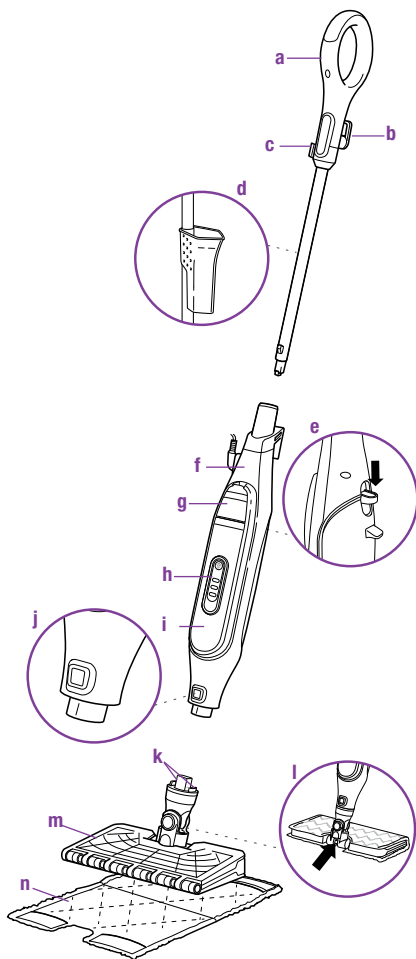

- a** Höyrymopin kädensija
- b** Nopeasti irrotettava johdonpidike
- c** Johtoa pitelevä kiinnike
- d** Täyttökannu (kiinnittyy höyrymopin tankoon)
- e** Höyrymopin liinan irrottava painike
- f** Höyrymopin runko
- g** Vesitankin kansi
- h** Höyrinsäätöpainike
- i** Vesitankki
- j** Moppipään irrottava painike
- k** Toissijaiset irrotuspainikkeet
- l** Steam Blaster™ -suutin
- m** Klik n' Flip -moppipää
- n** Dirt Grip™ -liina (2 kpl)

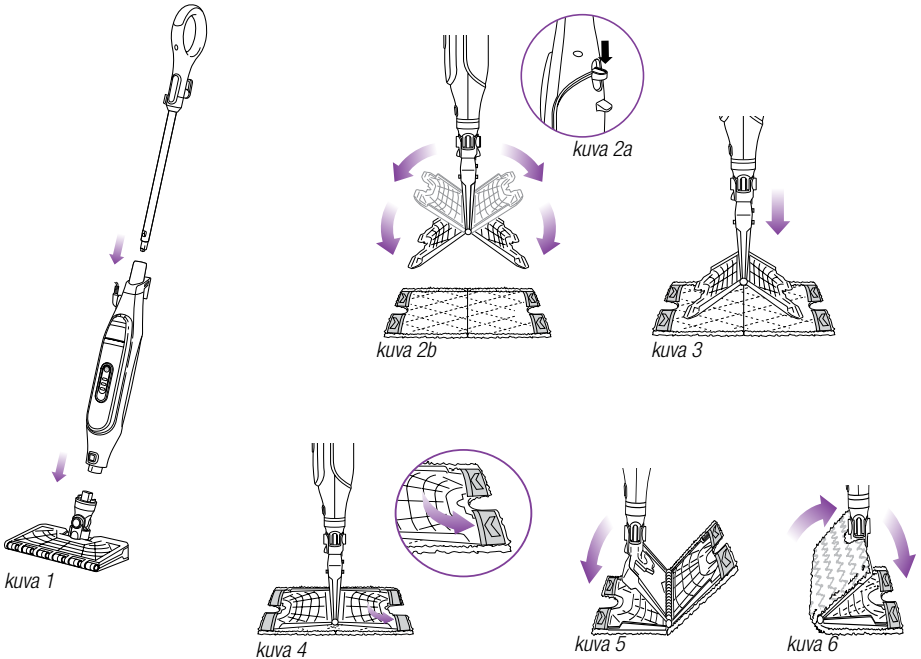

- VAROITUS:** On aina varmistettava, että höyrymoppi on IRROTETTU PISTORASIESTA silloin, kun sitä ei käytetä. Höyrymoppia ei saa koskaan täyttää eikä siihen saa koskaan kiinnittää moppipäätä sen ollessa kytkettynä pistorasiasta. Höyrymoppi tulee irrottaa pistorasiasta ja sen tulee antaa jäähtyä ennen mopin täyttöä tai sen pään kiinnittämistä tai irrottamista. Suosittelemme käyttämään tislattua vettä höyrymopin käyttöä pidentämiseksi. Säiliöön ei saa laittaa mitään muuta kuin vettä. Kemikaalit tai puhdistusaineet (etikka mukaan luettuna) voivat vahingoittaa laitetta ja ne saattavat myös vaarantaa omasi ja perheenjäsenesi turvallisuuden.

HÖYRYMOPIN KOKOAMINEN

- Kiinnitä höyrymopin kädensija höyrymopin runkoon. Paina kädensijaa, kunnes se napsahtaa kuuluvasti paikalleen. **(kuva 1)**
- Liu'uta Klik N' Flip -moppipää höyrymopin runkoon. Työnnä, kunnes se napsahtaa tukevasti paikalleen. **(kuva 1)** Klik N' Flip -moppipää irrotetaan painamalla vapautuspainiketta **(kuva 2a)** ja liu'uttamalla moppipää pois.

- Kun Dirt Grip™ -liina halutaan kiinnittää, se tulee levittää ensin lattialle taskupuoli ylöspäin. Aseta Klik N' Flip -moppipää liinan yläpuolelle keskelle ja paina sitten höyrymopin rungon takana olevaa vapautuspainiketta. **(kuva 2a)** Klik N' Flip -moppipään molemmat sivut putoavat auki. **(kuva 2b)** Liu'uta Klik N' Flip -moppipään neljä kulmapykölää liinan neljään kulmataskuun. **(kuvat 3 ja 4)** Paina Klik N' Flip -moppipään yhtä sivua varovaisesti lattiaan, kunnes se sivu napsahtaa paikoilleen. **(kuva 5)** Toista toisella sivulla. **(kuva 6)**
- Vedä vesitankin kansi auki. **(kuva 7)**
- Kaada vettä säiliöön täyttökannusta. **(kuva 8)** Vesi voidaan kaataa suoraan säiliöön. Säiliötä ei saa täyttää yli täyttökannussa olevan vesirajan. Vesisäiliön kansi suljetaan painamalla sitä lujasti.

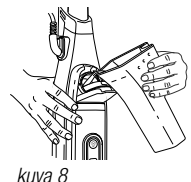
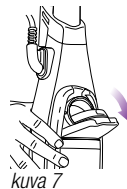

Steam Pocket® -mopin käyttö

TÄRKEÄÄ: Höyrymoppia ei saa käyttää, jollei siihen ole ensin kiinnitetty Dirt Grip™ -liinaa ja jollei säiliöön ole lisätty vettä. Kun höyrymoppia käytetään ensimmäisen kerran, höyryn muodostuksen käynnistyminen voi kestää pitempään, kuin normaalit 30 sekuntia.

TÄRKEÄÄ: Laitetta ei saa käyttää tiivistämättömien puulattioiden tai lasittamattomien laattalattioiden puhdistukseen. Lämpö ja höyry saattavat heikentää vahattujen pintojen ja joidenkin vahaamattomien lattiapintojen kiiltoa. Laitetta tulee kokeilla pienelle alueelle ennen puhdistuksen aloittamista. Lattian valmistajan antamat käyttö- ja huolto-ohjeet tulee tarkistaa.

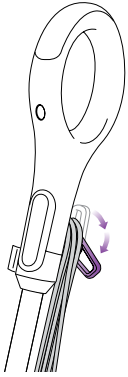

kuva 9

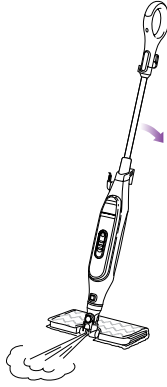

kuva 10

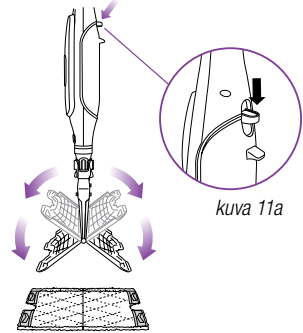



kuva 11b

- HUOMAUTUS:** Suosittelemme käyttämään tislattua vettä höyrymopin käyttöön pidentämiseksi.
- HUOMAUTUS:** Lattiat tulee lakaista tai imuroida ennen niiden puhdistamista höyrymopilla.
- 1 Virtajohto kelataan kokonaan auki kiertämällä virtajohdon pikairoitinta. **(kuva 9)** Kiinnitä virtajohto pistorasiaan.
 - 2 Kun laite kytketään virtalähteeseen ensimmäistä kertaa, se on valmiustilassa. Höyrynsäätöpainikkeen alla olevien kolmen valon vilkkuminen osoittaa valmiustilaa.
 - 3 Höyrytila valitaan painamalla höyrynsäätöpainiketta. Yksi painallus valitsee LOW:n (matala teho; yksi sininen valo), kaksi painallusta MED:n (keskitaso; kaksi sinistä valoa) ja kolme painallusta HI:n (suuri teho; kolme sinistä valoa).
 - 4 Lattiat puhdistetaan liikuttelemalla moppia edestakaisin.
 - 5 Mikäli johonkin pinttyneeseen tahrain tarvitaan ylimääräinen höyryannos, voidaan käyttää Steam Blaster™ -ominaisuutta. Käännä pää nurinpäin siten, että sen on mopin rungon takana, ja kallista mopin kädensijaa sitten alaspäin. Tämä saa Steam Blasterin **(kuva 10)** vapauttamaan tiivistetyn höyryannoksen tahrain.
- ▲ HUOMIO: Steam Blaster -tilan ollessa päällä ei laitetta saa jättää paikalleen minuuttia pidemmäksi aikaa.**
- ▲ HUOMIO: Mitään yksittäistä aluetta ei saa hangata pitkän aikaa.**
- 6 Steam Blaster -ruiaku pysäytetään yksinkertaisesti nostamalla kädensijaa. Mopin pää voidaan sitten kääntää takaisin normaaliasentoon ja puhdistusta voidaan jatkaa.
 - 7 Paina höyrynsäätöpainiketta lopetettua moppauksen. Kolme sinistä valoa vilkkuvat osoittaen laitteen olevan valmiustilassa. Irrota virtajohto, kun laite on valmiustilassa.
 - 8 Dirt Grip™ -liina irrotetaan yksinkertaisesti nostamalla höyrymoppi suoraan ylöspäin kädensijasta pitämällä, kunnes Klik N' Flip -moppipää roikkuu suoraan alaspäin. Paina höyrymopin rungon takana olevaa vapautuspainiketta **(kuva 11a)**. Pään molemmat sivut putoavat alas vapauttaen liinan. **(kuva 11b)**
 - 9 Sulje Klik N' Flip -moppipää, kun Dirt Grip -liina on irrotettu. Se suljetaan painamalla Klik N' Flip -moppipään yhtä sivua varovaisesti lattiaan, kunnes kyseinen sivu napsahtaa paikoilleen. Toista toisella sivulla.
 - 10 Kun vesisäiliö on tyhjä, höyrymopin höyrymuodostus loppuu. Vesisäiliö voidaan täyttää milloin tahansa, kun moppi on ensin irrotettu pistorasiasta. Noudata sivulla 119 olevia vesisäiliön täyttöohjeita.
- HUOMAUTUS:** Anna höyrymopin jäähtyä 2–3 minuuttia ennen moppipään vaihtamista. Kostealla/märällä Dirt Grip -liinalla varustettua höyrymoppia ei tule koskaan jättää millekään lattiapinnalle pitkäksi aikaa.

Älykäs Steam Control® -höyrinsäätö

Shark® Klik n' Flip Smartronic Deluxe Steam Pocket® -mopissa on kolme ainutlaatuista älykästä höyrinsäätöasetusta. Näin voit valita oikean höyrymäärän eri puhdistustehtäviin. Kunkin asetuksen käyttötarkeitus on kuvattu alla olevassa taulukossa.

ASETUS	SOVELTUVAT TIIVISTETYT PINNAT	SUOSITELTAVA KÄYTTÖ
LOW (matala teho) 	Laminaatti Lehtipuu Marmori	Arkojen pintojen puhdistus Kevyt puhdistus ja pölynpoisto Kevyen lian irrotus ja poisto
MED (keskitaso) 	Lehtipuu Marmori Laatat Kivi	Tiivistettyjen pintojen ja suurten alueiden puhdistus Päivittäinen peruspuhdistus Tahrojen poisto ja vähän likaisten pintojen puhdistus Kohtalaisesti ja paljon käytettävien tilojen puhdistus
HI (suuri teho) 	Lehtipuu Marmori Laatat Kivi	Syväpuhdistus ja vaikeasti puhdistettavat pinnat Perusteellinen puhdistus ja itsepintaisen lian ja tahrojen poistaminen Paljossa käytössä olevien tilojen perusteellinen puhdistus Runsaan ja piintyneen lian poistaminen
Steam Blaster™	Ylimääräinen höyryannos saadaan Steam Blaster -ominaisuudella LOW-, MED- ja HI-tiloissa. Noudata sivulla "Steam Pocket® -mopin käyttö" olevia ohjeita.	

HÖYRYMOPILLA PUHDISTAMINEN* KLIK N' FLIP -MOPPIPÄÄTÄ JA DIRT GRIP™ -LIINAA KÄYTTÄMÄLLÄ:

- 1 Kiinnitä puhdas Dirt Grip -liina Klik N' Flip -moppipäähän.
- 2 Kytke laite virtalähteeseen ja valitse höyrinsäätöpainikkeella **HI**-asetus.
- 3 Laitteesta alkaa tulla höyryä 30 sekunnin kuluttua.
- 4 Aloita moppaaminen asianmukaisesti tiivistetyllä kovalla lattiapinnalla edestakaisella liikkeellä. Kolmen minuutin kuluttua laitteesi on valmis puhdistuskäyttöön.
- 5 Liikuta laitetta edestakaisella liikkeellä sen alueen päällä, jota yrität puhdistaa. Toista vähintään 3 kertaa.

* Puhdistustestit on suoritettu valotuissa testiolosuhteissa. Kotitalouskäytön olosuhteet ja niissä saatavat tulokset saattavat vaihdella. Klik N' Flip -moppiä **HI**-tilassa ainoastaan höyrymoppia käytettäessä. Ei Steam Blaster -tilassa.

Steam Pocket® -mopin hoito

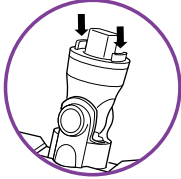

kuva 12



kuva 13

TOIMENPITEET KÄYTÖN JÄLKEEN JA LAITTEEN SÄILYTYKSEEN

- 1 Paina höyrönsäätöpainiketta, kunnes alla olevat kolme valoa alkavat vilkkua. Tämä merkitsee, että laite on valmistusilassa. Irrota virtajohto pistorasasta ja aseta höyrymoppi pystyasentoon. Anna sen jäähtyä.
- 2 Dirt Grip™ -liina irrotetaan nostamalla höyrymoppi suoraan ylöspäin kädensijasta pitämällä, kunnes Klik N' Flip -moppipää roikkuu suoraan alaspäin. Paina höyrymopin rungon takana olevaa vapautuspainiketta. Klik N' Flip -moppipään molemmat sivut putoavat alas vapauttaen liinan. Kun Dirt Grip -liina on irrotettu, sulje Klik N' Flip -moppipää.
- 3 Mikäli Klik N' Flip -moppipää ei ole kiinnitetty moppiin, liina voidaan silti irrottaa. Liina irrotetaan painamalla kahta toissijaista, Klik N' Flip -moppipään sivuissa olevaa painiketta. (kuva 12)
- 4 Tyhjennä vesisäiliö ennen mopin laittamista säilytykseen. Säiliö tyhjennetään pitämällä höyrymoppia lavaarin vieressä. Avaa vesisäiliön kansi ja kallista laite sitten lavaarin ylle. Anna veden valua ulos ja sulje kansi.
- 5 Odota höyrymopin jäähtymistä ja höyrön poistumista ennen mopin laittamista säilytykseen. Poista sitten Klik N' Flip -moppipää ja ripusta höyrymoppi suureen koukkuun (ei sisällä) kädensijastaan. (kuva 13)
- 6 Säilytä täyttökannu kiinnittämällä se höyrymopin varren yläosaan.

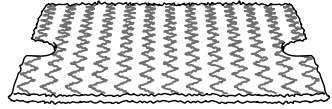

kuva 14

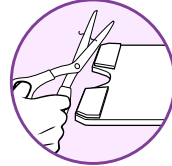

kuva 15

DIRT GRIP -LIINAN HOITO-OHJEET

Hoito

Dirt Grip -liinat tulee pestä koneessa erikseen lämpimässä vedessä nestemäistä pesuainetta käyttäen.

VALKAISUAINETA, PESUPULVERIA TAI HUUHTELUAINETA EI SAA KOSKAAN KÄYTTÄÄ, sillä ne saattavat vahingoittaa Dirt Grip -liinoja tai jättää niihin liinojen puhdistus- ja imuikykyä heikentäviä jäämiä. Dirt Grip -liinat tulee kuivattaa pyykkinarulla tai matalatehoisella linkouksella, sillä tämä pidentää mikrokuitukankaan ikää. (kuva 14)

Irralliset kuidut saattavat olla osoitus mikrokuitukankaan kulumisesta. Älä vedä irronneista kuiduista, sillä tämä saattaa aiheuttaa kankaan purkautumisen. Irralliset kuidut tulee ainoastaan leikata pois saksilla. (kuva 15)





Dirt Grip -liinojen vaihto

Parhaiden puhdistustulosten saavuttamiseksi Dirt Grip -liinoja suositellaan vaihdettaviksi 3–4 kuukauden välein normaalin käytön jälkeen. Kuten kaikille kankaille käy, likahiukkaset, rasva, hankaaminen ja toistuva pesu saattavat aiheuttaa kuitujen rikkoutumisen. Tällöin höyrymopin vetämiseen tai työntämiseen saatetaan tarvita enemmän voimaa.

Dirt Grip -vaihtoliinoja ja muita lisävarusteita voi hankkia vieraillemalla sivustolla sharkclean.eu.

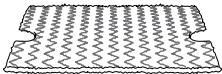
HÖYRYSUUTTIMEN HOITO

Mikäli vaikuttaa siltä, että ensisijainen höyrysuutin tai Steam Blaster™ -suutin on tukkeutunut, ota yhteyttä asiakaspalveluun sivuston www.sharkclean.eu kautta.

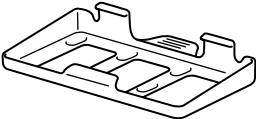
LISÄVARUSTE	
<p>Klik N' Flip -moppipää</p> <p>Loistava kaikenlaiseen puhdistukseen. Steam Blasterilla™ saat lisätehoa pinttyneiden tahrojen poistoon ja siivousaika puoliittuu kädet vapaaksi jättävällä kaksipuolisella liinalla.</p>	
<p>Dirt Grip™ -liina</p> <p>Kaksipuolinen liina. Helppo, ilman käsiä tapahtuva asennus ja irrotus. Voidaan pestä ja käyttää uudelleen.</p>	
<p>Kolmionmuotoinen hankauspää</p> <p>Kolmio on täydellinen muoto nurkkien ja vaikeapääsyisten alueiden pesuun. Varusteena tahrojen esipesua helpottava Steam Blaster sekä kätevä hankain pinttyneiden kohtien käsittelyyn.</p>	
<p>Kolmionmuotoinen hankausliina</p> <p>Ihanteellinen nurkkien ja muiden vaikeapääsyisten kohtien käsittelyyn. Helppo asentaa ja irrottaa.</p>	
<p>Täyttökannu</p> <p>Täyttöviivan ansiosta vesisäiliön täyttö on yksinkertaista ja kätevää. Säilytys on helppoa, sillä kannu kiinnittyy varteen.</p>	
<p>Mattoliukuri</p> <p>Mattojen siistimiseen ja raikastamiseen.</p>	

ONGELMA	MAHDOLLISET SYYT JA RATKAISUT
<p>Höyrymopista ei tule höyryä.</p>	<p>Höyrymopin virtajohdon pistoke on kytkettävä kunnolla pistorasiaan. Tarkista varoke tai automaattisulake tai kokeile jotain toista pistorasiaa.</p> <p>Varmista, että vesisäiliö on täynnä, että laite on kytketty virtalähteeseen, ja että höyrynsäätöpainikkeen ympärillä oleva valo palaa tasaisesti.</p> <p>Mikäli höyrynsäätöpainikkeen alla olevat valot eivät pala, kokeile jotain toista pistorasiaa.</p> <p>Mikäli höyrynsäätöpainikkeen alla olevat valot vilkkuvat, valitse höyryasetus painamalla höyrynsäätöpainiketta.</p> <p>Mikäli höyrynsäätöpainikkeen alla olevat valot palavat tasaisesti, anna laitteen lämmetä 30 sekuntia.</p> <p>Mikäli höyrymopista ei tule höyryä yllä olevien toimenpiteidenkään jälkeen, ota yhteyttä asiakaspalveluun osoitteessa www.sharkclean.eu.</p>
<p>Höyry tulee höyrymopista katkeillen.</p>	<p>Tämä on normaalia – tasaisempi höyry saadaan valitsemalla HI-asetus.</p> <p>Varmista myös, että vesisäiliö on täynnä.</p>
<p>Höyryasetuksen valinta ei onnistu.</p>	<p>Varmista, että höyrymoppi on kytketty virtalähteeseen ja että höyrynsäätöpainikkeen alla olevat valot palavat tasaisesti.</p> <p>Mikäli höyrymopista tulee höyryä, mutta höyrynsäätöpainikkeen alla olevat valot eivät pala, soita asiakaspalveluun.</p>
<p>Lattioissa on mopin käytön jälkeen viiruja/ läikkiä.</p>	<p>Dirt Grip™ -liina saattaa olla likainen. Mikäli se on, käännä se puhtaalle puolelle tai vaihda kokonaan. Jos olet pessyt Dirt Grip -liinan käyttäen pesujauhetta, liina on saattanut vahingoittua ja se on vaihdettava uuteen.</p> <p>Ongelman saattavat aiheuttaa myös lattiaan kerääntyneet saippua- tai rasvajäämät. Koska höyrymoppi käyttää vain pienen määrän vettä, se ei välttämättä riitä poistamaan höyryn lattian pintaan saamia jäämäkeräytymiä. On suositeltavaa huuhdella lattia pelkällä vedellä, antaa sen kuivua ja puhdistaa se sitten uudelleen puhtaalla Dirt Grip -liinalla varustetulla höyrymopilla. Yksi tai muutama huuhtelu yleensä poistaa jäämät.</p> <p>Mikäli ongelma jatkuu, saattaa olla tarpeen huuhdella lattia sekoituksella, jossa on yksi osa etikkaa ja kaksi osaa vettä* (mutta höyrymopin vesisäiliöön EI SAA laittaa puhdistusliuoksia tai kemikaaleja).</p> <p>* Lattiapinnan valmistajan hoito- ja huolto-ohjeet on tarkistettava ennen puhdistustuotteiden tai -liuosten käyttöä.</p>
<p>Höyrymopin työntäminen/vetäminen on todella raskasta.</p>	<p>Höyrymopin työntäminen/vetäminen saattaa olla hankalaa, mikäli Dirt Grip -liina ei ole tarpeeksi märkä. Höyrymopin työntämisen/vetämisen pitäisi helpottaa sen oltua käynnissä muutaman minuutin ajan.</p> <p>Liian likainen liina saattaa myös aiheuttaa työntämisen/vetämisen raskauden. Kannattaa kääntää liina nurinpäin tai käyttää puhdasta liinaa.</p>

KYSYMYS	VASTAUS
Voiko höyrymoppia käyttää mattojen puhdistamiseen?	Ei, höyrymoppia ei ole suunniteltu mattojen puhdistamiseen.
Mille pinnoille höyrymoppia voi käyttää?	<p>Höyrymoppi on suunniteltu käytettäväksi kaikilla tiivistetyillä kovilla lattiapinnoilla. Suosittelemme pestäväksi aiotun lattiapinnan testaamista ensin rajatulla alueella sekä lattiavalmistajan käyttö- ja hoito-ohjeiden tarkistamista.</p> <p>⚠ VAROITUS: Laitetta ei saa käyttää nahkapinnoilla eikä vahalla kiillotettujen huonekalujen, keinokuitujen, sametin tai muiden arkojen tai höyrylle herkkien materiaalien puhdistamiseen.</p> <p>HUOMAUTUS: Laitteen lämpö ja höyry saattavat heikentää vahattujen pintojen sekä joidenkin vahaamattomien lattiapintojen kiiltoa. Testaa lattia ensin pieneltä alueelta. Näin selviää, muuttuuko pinnan kiilto.</p>
Voiko höyrymopin vesisäiliöön laittaa jotain muuta kuin vettä?	Laitteessa käytettävään veteen EI SAA lisätä puhdistusaineita, tuoksuja, öljyjä tai muita kemikaaleja, sillä ne saattavat vahingoittaa laitetta tai vaarantaa sen käyttöturvallisuuden. Suosittelemme käyttämään höyrymopissa tislattua vettä.

Takuuehdot

Me Sharkissa olemme niin vakuuttuneita tuotteidemme laadusta, että myönnämme niille valmistajan lisätakuun jopa kahdeksi vuodeksi. Nämä ehdot koskevat vain valmistajan takuuta, eivätkä ne vaikuta lakisääteisiin oikeuksiisi.

Alla esitetyissä ehdoissa kuvataan myöntämämme takuun edellytykset ja laajuus. Ne eivät vaikuta lakisääteisiin oikeuksiisi tai jälleenmyyjäsi velvollisuuksiin eikä jälleenmyyjän kanssa solmimaasi sopimukseen.

Shark® -takuu

Höyrymopin kaltainen kodinkone on huomattava sijoitus. Uuden laitteesi on toimittava kunnolla mahdollisimman kauan. Kodinkoneelle myönnettävä takuu on huomionarvoinen asia, ja se kertoo valmistajan luottamuksesta omaan tuotteeseensa ja valmistuksen laatuun.

Jokainen Shark®-laite sisältää maksuttoman varaosa- ja korjaustyötakuun. Asiakastukea on saatavana myös verkon kautta osoitteessa www.sharkclean.eu.

Miten voin rekisteröidä Shark®-lisätakuun?

Voit rekisteröidä takuun verkossa 28 päivän kuluessa tuotteen ostamisesta. Tarvitset seuraavat tiedot laitteestasi:

- sarjanumero (laitteen luokitusmerkinnässä)
- laitteen ostopäivämäärä (kuitista tai lähetysoituksesta)
- takuu voidaan rekisteröidä verkossa sivustolla www.sharkclean.eu.

TÄRKEÄÄ

- Sekä 12 kuukauden takuu että yhden vuoden lisätakuu alkavat laitteen ostopäivämäärästä.
- Säilytä kuitti aina tallessa. Mikäli sinun täytyy hyödyntää laajennettua takuuta, tarvitsemme kuitin tarkistaaksemme, että antamasi tiedot ovat oikein. Kelvollisen kuitin puuttuminen mitätöi takuun.

Mitä etua on maksuttoman Shark®-takuun rekisteröinnistä?

Rekisteröityäsi takuusi meillä on yhteystietosi siitä varalta, että joudumme jostain syystä ottamaan sinuun yhteyttä. Lisäksi voit saada vinkkejä ja neuvoja siitä, miten voit hyödyntää Shark®-höyrymoppiasi parhaalla mahdollisella tavalla, ja saat tietoja uusista Shark®-tekniikoista ja -lansseerauksista.

Rekisteröidessäsi takuun verkossa saat heti vahvistuksen tietojesi vastaanottamisesta.

Miten pitkä on uusien Shark®-laitteiden takuu?

Koska luotamme suunnitteluunne ja laadunvalvontaan, myönnämme uudelle Shark®-höyrymopillesi kahden vuoden takuun (12 kuukautta sekä yhden vuoden lisätakuu).

Mitä maksuton Shark®-takuu kattaa?

Shark®-laitteen korjaus tai vaihto (Sharkin® harkinnan mukaisesti) mukaan lukien kaikki osat ja työ. Shark®-takuu on lisäksi kuluttajan lakisääteisiin oikeuksiin.

Mitä maksuton Shark®-takuu ei kata?

- tukokset – ohjeet imurin tukosten poistamisesta löytyvät käyttöoppaasta
- normaali kuluminen
- vahinkojen aiheuttamat vauriot, imurin huolimattoman käytön tai huollon aiheuttamat viat, väärinkäyttö, laiminlyönnit, varomaton käyttö tai laitteen mukana toimitetun Shark®-käyttöoppaan vastainen käsittely
- imurin käyttö muuhun kuin normaaliin kotitalouskäyttöön
- sellaisten osien käyttö, joita ei ole koottu tai asennettu käyttöohjeiden mukaisesti
- muiden, kuin alkuperäisten Shark®-varaosien ja -varusteiden käyttö
- virheellinen asennus (paitsi, jos asennuksen on tehnyt Shark®)
- muiden, kuin Sharkin tai sen edustajien tekemät korjaukset tai muutokset.

Mitä tapahtuu takuuajan päätyttyä?

Shark® ei suunnittele tuotteitaan kestävämmän vain rajoitetun ajan. Ymmärrämme, että asiakkaamme saattavat haluta korjauttaa höyrymoppinsa myös takuuajan päätyttyä.

Mistä voin ostaa alkuperäisiä Shark®-varaosia ja -lisävarusteita?

Myös Shark®-varaosat ja -lisävarusteet ovat Shark®-höyrymopin luoneiden asiantuntijoiden kehittämiä. Kaikki Shark®-varaosat sekä kaikkien Shark®-laitteiden vaihto-osat löytyvät sivustolta www.sharkclean.eu. Lisävarusteet löytyvät sivustolta www.sharkclean.eu.

Muistathan, että muiden, kuin Shark®-varaosien käyttö mitätöi takuun.

VIKTIG SÄKERHETSINFORMATION

Endast för hemmabruk

NÄR DU ANVÄNDER ÅNGMOPPEN SHARK® KLIK N' FLIP SMARTRONIC DELUXE STEAM POCKET®, SKALL GRUNDLÄGGANDE SÄKERHETSFÖRESKRIFTER ALLTID FÖLJAS, INKLUSIVE FÖLJANDE:

LÄS IGENOM ALLA ANVISNINGAR FÖRE ANVÄNDADET AV ÅNGMOPPEN SHARK KLIK N' FLIP SMARTRONIC DELUXE STEAM POCKET.

 **VARNING: SKÅLLNINGSRISK.** Ångan som avges från ångmoppen är mycket het och kan orsaka skållning. Iaktta försiktighet när du använder ångmoppen.

 **VARNING: HÅLL ÅNGMOPPEN PÅ AVSTÅND FRÅN BARN.**

VIKTIGT:

Apparaten är inte avsedd att användas av personer med nedsatt fysisk, sensorisk eller psykisk förmåga eller som saknar erfarenhet eller kunskap, utan överinseende eller att anvisningar har givits av en person som är ansvarig för användarnas säkerhet.

 **VARNING:** Barn bör hållas under uppsikt så att de inte leker med apparaten.

 **VARNING:**
FÖR ATT MINSKA RISK FÖR ELDSVÅDA, ELSTÖTAR ELLER SKADA:

1. Vänd aldrig ångmoppen på sidan eller rikta den mot person, husdjur eller växter under användning.
2. Använd enheten endast för dess avsedda användning.
3. **ANVÄND INTE** för uppvärmningsändamål.
4. **ANVÄND INTE** utomhus.
5. **LÄMNA INTE** apparaten utan uppsikt när den är ansluten till elnätet. Dra alltid ur stickkontakten från vägguttaget efter användning och före serviceåtgärder.
6. **LÅT INTE** barn använda ångmoppen. Noggrann uppsikt krävs när apparaten används i närheten av barn, husdjur eller växter.
7. Använd endast enligt beskrivningen i bruksanvisningen.
8. Använd endast tillverkarens rekommenderade tillbehör.
9. **ANVÄND INTE** apparaten med skadad sladd eller stickkontakt. Lämna ångmoppen till Euro-Pro Europe Ltd för felsökning och reparation om den inte fungerar som den ska eller har tappats, skadats, läcker, har lämnats utomhus eller har hamnat i vatten. Felaktig återmontering eller reparation kan medföra risk för elstötar eller personskada när apparaten används.
10. För att skydda mot risker för elstötar, **SÄNK INTE NED** ångmoppen i vatten eller andra vätskor.

11. **VIDRÖR INTE** stickkontakten eller ångmoppen med våta händer och använd inte apparaten utan att ha skor på fötterna.
12. **LYFT ELLER DRA INTE** apparaten i sladden, använd inte sladden som handtag, kläm inte sladden i dörrar och dra inte sladden över skarpa kanter eller hörn. Kör inte ångmoppen över sladden. Håll sladden borta från uppvärmda ytor.
13. **DRA INTE** ur stickkontakten genom att dra i sladden. För att koppla bort, ta tag i kontakten, inte i sladden. Använd inte förlängningssladdar eller eluttag med otillräcklig strömkapacitet.
14. **FÖR INTE** in några objekt i ångmunstyckena. Avbryt användningen om ångmunstycket är igensatt.
15. **HÅLL INTE** händer eller fötter under ångmoppen. Den blir mycket varm.
16. Använd **ENDAST** på plana horisontella ytor. **ANVÄND INTE** på väggar, bordsytor eller fönster.
17. **ANVÄND INTE** på läder, vaxpolerade möbler, syntetiska tyger, sammet eller ömtåliga, ångkänsliga material.
18. **TILLSÄTT INGA** rengöringsmedel, parfyper, oljor eller andra kemikalier i vattnet som används i apparaten då det kan skada apparaten eller försämra säkerheten. Om du bor i ett område med hårt vatten rekommenderar vi användning av destillerat vatten i ångmoppen.
19. **Låt aldrig en Dirt Grip™ dyna ligga en längre stund på en yta under användning eller förvaring, då det kan skada ytan.**
20. **Vätskan eller ångan får inte riktas mot någon utrustning som innehåller elektriska komponenter, exempelvis ugn.**
21. Dirt Grip-dynan kan lossas när ångmoppen har kopplats bort från vägguttaget och svalnat.
22. När du rengör ångmoppen utanpå, dra ur stickkontakten från vägguttaget och rengör apparaten med en torr eller fuktig trasa. Håll inte vatten och använd inte alkohol, bensen eller thinner på ångmoppen.
23. Särskilt stor försiktighet bör iakttas när ångmoppen används för rengöring av trappor.
24. Använd aldrig ångmoppen utan att ha monterat Dirt Grip-dynan.
25. Lys upp ditt arbetsområde väl.
26. Förvara ångmoppen inomhus på en sval och torr plats.
27. För att undvika överbelastning, koppla inte in en annan apparat i samma eluttag (krets) som ångmoppen.
28. För att undvika skällningsskador, dra alltid ur stickkontakten och låt ångmoppen svalna innan mopphuvuden, tillbehör eller Dirt Grip-dynor tas bort eller byts.

⚠ VARNING: Ångmoppen är avsedd för rengöring av hårda golvytor som tål hög värme. Använd inte på oförseglade trägolv eller oglaserade klinkergolv. Värmen och ångan kan påverka finishen negativt på vaxbehandlade ytor och vissa golv utan vax. Det är alltid rekommenderat att testa på ett isolerat område av ytan som skall rengöras innan du fortsätter. Vi rekommenderar också att du kontrollerar golvtilverkarens skötselanvisningar.

SPARA DESSA INSTRUKTIONER

Denna apparat uppfyller WEEE-direktivet 2012/19/EU beträffande avfallshantering av elektrisk och elektronisk utrustning (WEEE).



Denna märkning anger att produkten inte får kasseras med annat hushållsavfall inom EU. För att förhindra eventuella skador på miljön eller människors hälsa på grund av okontrollerad avfallshantering, ska apparaten återvinnas ansvarsfullt för att främja en hållbar återanvändning av material. För att återlämna en uttjänt enhet, använd dig av befintliga retur- och insamlingsystem, eller kontakta den återförsäljare där produkten köptes. De kan lämna produkten till miljösäker återvinning.

Denna apparat överensstämmer med EU-direktiven för elektromagnetisk kompatibilitet (EMC) 2014/30/EG och senare revideringar samt lågspänningsdirektivet (LVD) 2014/35/EG och senare revideringar.

Tack för ditt köp av Shark® Klik n' Flip Smartronic Deluxe Steam Pocket® ångmopp.

Denna bruksanvisning har utformats för att du ska få all nödvändig information om din nya Klik n' Flip Smartronic Deluxe ångmopp. Läs det noggrant och behåll för framtida behov.

För en lista över vad som ingår med den här modellen, se insidans flik på lådan.

Ring Shark kundtjänst om du har några frågor om din Shark Klik n' Flip Smartronic Deluxe ångmopp.

Shark Klik n' Flip Smartronic Deluxe ångmopp är en komplett lösning för både djuprengöring med ånga och snabb daglig rengöring. Oavsett om du behöver avlägsna svåra fläckar med Steam Blaster™ eller snabbt torka upp ett spill, erbjuder framtidens KLIK N' Flip mopphuvud och Dirt Grip™-dynor tillsammans med Steam Pocket ångmopp en enastående smidighet och effektivitet, och möjliggör enkel och snabb rengöring.

REGISTRERA DITT KÖP:

sharkclean.eu

NOTERA DENNA INFORMATION:

Modellnummer:

Inköpsdatum (behåll kvittot): _____

TEKNISKA DATA:

Spänning: 220-240 V~ 50/60 Hz

Effekt: 1 200 W

Vattenvolym: 350 ml

REKOMMENDERAD PROCEDUR FÖR BYTE AV TVÄTTBARA DIRT GRIP-DYNOR:

Var tredje månad

FÖR BÄSTA RENGÖRINGSEFFEKT:

Se avsnittet om skötsel av Steam Pocket moppen för mer information. Dammsug eller torka av före moppning.

Innehåll

**Tack för ditt köp
av Shark® Klik
n' Flip Smartronic
Deluxe Steam
Pocket®
ångmopp.**

Komma igång	132
Montera Steam Pocket ångmopp	133
Använda Steam Pocket ångmopp.....	134
Intelligent Steam Control®.....	135
Sköta om din Steam Pocket ångmopp.....	136
Beställa fler tillbehör.....	137
Felsökning.....	138
Vanliga frågor	139
Garanti	143



Komma igång

Vid montering av ångmoppen kan det finnas lite vatten i eller runt vattentanken. Det beror på att vi genomför fullständig provning av varje ångmopp före försäljning, för att säkerställa en kvalitetssäkrad leverans av **Shark® Klik n' Flip Smartronic Deluxe Steam Pocket® ångmopp**.

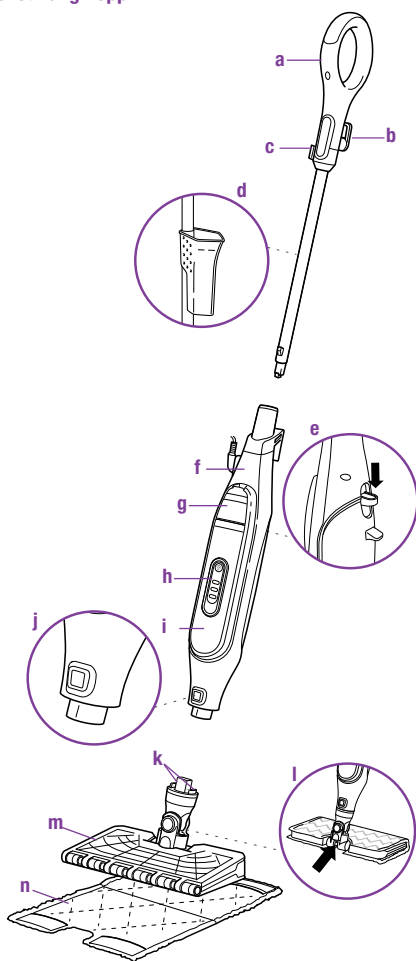

a Ångmoppshandtag

b Sladdhållare med snabbfrigöring

c Sladd-clips

d Påfyllningsflaska (snäpps på ångmoppskafvet)

e Låsknapp för ångmoppdyna

f Ångmoppenhet

g Lock till vattentank

h Ångregleringsknapp

i Vattentank

j Låsknapp för mopphuvud

k Sekundära låsknappar

l Steam Blaster™ munstycke

m Klik n' Flip mopphuvud

n Dirt Grip™ dyna (2 st)

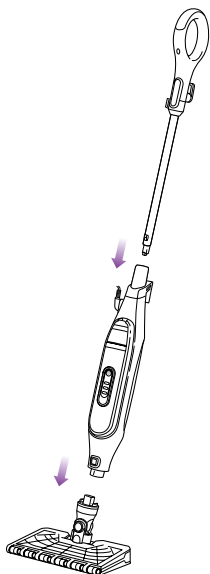

Fig. 1

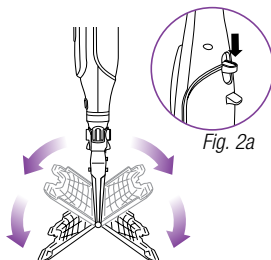

Fig. 2a

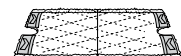

Fig. 2b

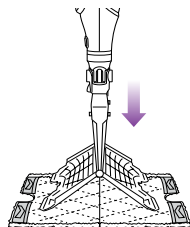

Fig. 3

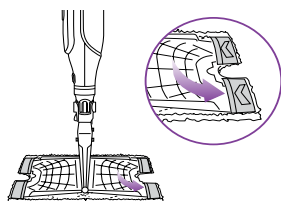

Fig. 4

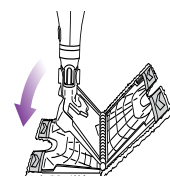

Fig. 5

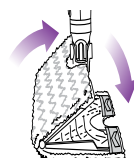

Fig. 6

⚠ VARNING: Se till att ångmoppen inte är inkopplad i ett eluttag när den inte används. Fyll aldrig på ångmoppen och montera inte mopphuvudet medan ångmoppen är inkopplad i ett eluttag. Koppla ur ångmoppen från eluttaget och låt den svalna innan du fyller på vatten eller monterar eller tar bort mopphuvudet. För att förlänga livslängden på din ångmopp rekommenderar vi användning av destillerat vatten. Kontrollera att du fyller vattentanken endast med vatten. Kemikalier eller rengöringslösningar kan skada ångmoppen och medföra risker för dig och din familj.

MONTERING AV ÅNGMOPP

- 1 För in ångmoppshandtaget i ångmoppenheten. Tryck handtaget mot enheten tills du hör ett låsande klick. (Fig. 1)
- 2 För in Klik n' Flip mopphuvudet i ångmoppenheten. Tryck mopphuvudet mot enheten tills du hör ett låsande klick. (Fig. 1) Lossa Klik n' Flip mopphuvudet genom att trycka på låsknappen och dra bort huvudet (fig. 2a).

- 3 Montera Dirt Grip™-dynan genom att lägga ut dynan på golvet med fickorna uppåt. Centrera Klik n' Flip mopphuvudet över dynan och tryck sedan på låsknappen för dynan på moppenhetens baksida. (Fig. 2a) Klik n' Flip mopphuvudets båda sidor öppnas och faller ner. (Fig. 2b) För in Klik n' Flip mopphuvudets fyra höfnflikar i dynans motsvarande fickor. (Fig. 3 och 4) Tryck försiktigt! Klik n' Flip mopphuvudets ena sida mot golvet tills sidan sätts på plats med ett klick. (Fig. 5) Upprepa motsvarande för den andra sidan. (Fig. 6)
- 4 Öppna vattentankens lock genom att dra det nedåt. (Fig. 7)
- 5 Använd påfyllningsflaskan och håll vatten i tanken. (Fig. 8) Vatten kan hällas direkt i tanken. Fyll inte på mer vatten än upp till markeringslinjen på flaskan. Tryck fast vattentankens lock ordentligt.



Fig. 7

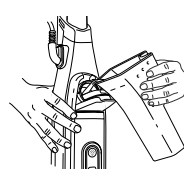

Fig. 8

Använda Steam Pocket®-moppen

VIKTIGT: Använd inte ångmoppen utan att först ha monterat en Dirt Grip™-dyna och fyllt på vatten i vattentanken. Första gången ångmoppen används kan det ta längre tid än de normala 30 sekunderna att starta ångfunktionen.

VIKTIGT: Använd inte på oförseglade trägolv eller oglaserade klinkergolv. Värmen och ångan kan påverka finishen negativt på vaxbehandlade ytor och vissa golv utan vax. Prova på en begränsad del av den yta som skall rengöras innan du fortsätter. Kontrollera golvtilververkarens skötselanvisningar.

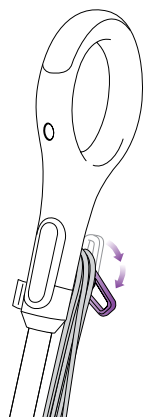

Fig. 9

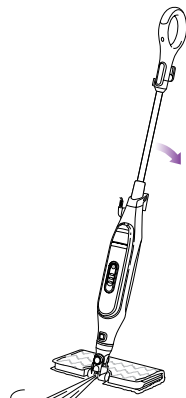

Fig. 10

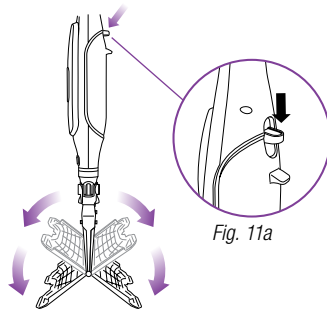





Fig. 11b

- OBS:** För att förlänga livslängden på din ångmopp rekommenderar vi användning av destillerat vatten.
- OBS:** Sopa eller dammsug dina golv före rengöring med din ångmopp.
- 1 Vrid sladdhållarens snabbfrigöring för att få ut sladden helt. (Fig. 9) Koppla in apparaten i ett eluttag.
 - 2 Första gången då den kopplas in kommer apparaten att ställas in i viloläge. De tre lamporna nedanför ångregleringsknappen blinkar (betyder viloläge).
 - 3 Välj ångläge genom att trycka på ångregleringsknappen en gång för LÅG (1 blå lampa), två gånger för MED (2 blå lampor) eller tre gånger för HÖG (3 blå lampor).
 - 4 Rengör golven med fram- och bakåtriktade rörelser.
 - 5 Om en extra intensiv ångavgivning behövs för att ta bort en fläck som sitter fast, kan Steam Blaster™-funktionen användas. Vänd huvudet så att det ligger bakom moppenheten och vinkla sedan ned handtaget. Detta gör att Steam Blaster (Fig. 10) avger en koncentrerad ångstråle mot fläcken.
- ⚠ **FÖRSIKTIGHET:** Håll inte ångmoppen i Steam Blaster-läget längre än en minut.
- ⚠ **FÖRSIKTIGHET:** Skrubba inte en begränsad del av ytan under längre tid.
- 6 Res bara upp handtaget för att avsluta Steam Blaster-funktionen. Sedan kan mopphuvudet vändas tillbaka till normalt läge för fortsatt rengöring.
 - 7 Efter avslutad moppning, tryck på ångregleringsknappen. De tre blå lamporna blinkar (betyder att apparaten står i viloläge). När apparaten står i viloläge, koppla ur den från eluttaget.
 - 8 Lyft bara ångmoppen upprätt i handtaget så att Klik n' Flip mopphuvudet hänger rakt ned för att ta bort Dirt Grip™-dynan. Tryck in låsknappen på ångmoppenhetens (Fig. 11a) baksida, så öppnas och faller båda sidorna och dynan lossnar. (Fig. 11b)
 - 9 När Dirt Grip-dynan har lossats, stäng Klik n' Flip mopphuvudet. Tryck slutligen försiktigt Klik n' Flip mopphuvudets ena sida mot golvet tills sidan sätts på plats med ett klick. Upprepa motsvarande för den andra sidan.
 - 10 När vattentanken är tom, slutar ångmoppen att producera ånga. Du kan när som helst fylla på vattentanken så länge moppen inte är inkopplad i eluttaget. Följ anvisningarna för påfyllning av vattentanken på sid. 133.
- OBS:** Vänta 2–3 minuter så att ångmoppen svalnar innan mopphuvudet byts. Lämna aldrig ångmoppen med en fuktig/våt Dirt Grip-dyna mot golvet under längre tid.

Shark® Klik n' Flip Smartronic Deluxe Steam Pocket® ångmopp har tre olika smarta ångregleringsinställningar för att rätt mängd ånga ska kunna väljas för den aktuella rengöringen. Se under för tips om när du ska använda var inställning.

INSTÄLLNING	IDEALISK FÖR DESSA FÖRSEGLADE YTOR	REKOMMENDERAD ANVÄNDNING
<p>LÅG</p> 	<p>Laminat</p> <p>Parkett</p> <p>Marmor</p>	<p>Rengöra ömtåliga ytor</p> <p>Lätt städning och dammande</p> <p>Lösa och ta bort lättare smuts</p>
<p>MED</p> 	<p>Parkett</p> <p>Marmor</p> <p>Kakel</p> <p>Sten</p>	<p>Rengöra förseglade ytor och stora områden</p> <p>Grundläggande vardagsstädning</p> <p>Borttagning av fläckar och mindre smuts</p> <p>Rengöring av måttligt och intensivt använda utrymmen</p>
<p>HÖG</p> 	<p>Parkett</p> <p>Marmor</p> <p>Kakel</p> <p>Sten</p>	<p>Rengöra grundligt och rengöra svårrengjorda ytor</p> <p>Rengöra intensivt och ta bort smuts som har fastnat och fläckar</p> <p>Rengöra frekvent använda ytor intensivt</p> <p>Lösa upp svåra fläckar och sot</p>
<p>Steam Blaster™</p>	<p>Använd Steam Blaster med LÅG, MED eller HÖG för att avge en extra ångstråle. Följ anvisningarna på sidan "Använda Steam Pocket® ångmopp".</p>	

FÖR ATT SANERA* MED ÅNGMOPPEN, KLIK N' FLIP MOPPHUVUDET OCH DIRT GRIP™-DYNAN:

- 1 Montera en ren Dirt Grip-dyna på Klik n' Flip mopphuvudet.
- 2 Koppla in apparaten i vägguttaget och tryck på ångregleringsknappen till inställningen **HÖG**.
- 3 Vänta i 30 sekunder på att apparaten börjar generera ånga.
- 4 Påbörja mopningen på en lämplig tätad hård golvyta med fram- och bakåtriktade rörelser. Efter tre minuter kan apparaten användas för sterilisering.
- 5 För apparaten framåt och bakåt över ytan som du vill sterilisera. Upprepa minst 3 gånger.

* Steriliseringsstudier har genomförts under kontrollerade provningsförhållanden. Förhållanden och resultat kan variera i olika hushåll. Ställ Klik n' Flip moppen i **HÖG**-läget endast om den används med ångmoppen. Inte i Steam Blaster-läget.

Var rädd om din Steam Pocket® ångmopp

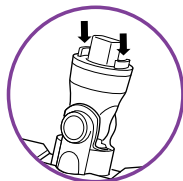

Fig. 12



Fig. 13

EFTER ANVÄNDNING OCH FÖRVARING

- 1 Tryck på ångregleringsknappen tills de tre lamporna nedanför börjar blinka (betyder viloläge). Dra ur stickkontakten från eluttaget och ställ ångmoppen i upprätt läge. Låt den svalna.
- 2 För att ta bort Dirt Grip™-dynan, lyft ångmoppen rakt uppåt i handtaget tills Klik n' Flip mopphuvudet hänger rakt nedåt. Tryck in låsknappen på ångmoppenhetens baksida, så öppnas och faller båda sidorna och dynan lossnar. När dynan har lossats, stäng Klik n' Flip mopphuvudet.
- 3 Dynan kan tas bort även om inte Klik n' Flip mopphuvudet inte har satts fast på moppen. Tryck på de två röda sekundära låsknapparna på Klik n' Flip mopphuvudfästet för att lossa dynan. (Fig. 12)
- 4 Töm vattentanken före förvaring. Håll ångmoppen över ett avlopp vid tömning av vattentanken. Öppna vattentankens lock och luta sedan apparaten över avloppet. Låt allt vatten rinna ut och stäng sedan locket.
- 5 Vänta tills ångmoppen har svalnat och ångan har släppts ut innan den placeras i förvaring. Ta även bort Klik n' Flip mopphuvudet och häng upp ångmoppen i handtaget på en stor krok (ingår ej). (Fig. 13)
- 6 Förvara påfyllningsflaskan fäst på övre delen av ångmoppshandtaget.

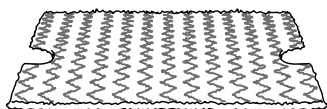

Fig. 14

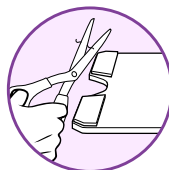

Fig. 15

SKÖTSELANVISNINGAR FÖR DIRT GRIP-DYNA

Skötsel

Tvätta Dirt Grip-dynorna separat i tvättmaskin med varmt vatten och flytande tvättmedel.

ANVÄND ALDRIG BLEKMEDEL, TVÄTTMEDELSPULVER ELLER MJUKMEDEL

då dessa kan skada eller lämna en beläggning som försämrar dynornas absorptionsförmåga och rengöringseffekt. Låt Dirt Grip-dynorna lufttorka eller torktumla dem med låg värme vilket ger längre hållbarhet för mikrofibrermaterialet. (Fig. 14)

Lösa fibrer kan tyda på att mikrofibrermaterialet är slitet. Dra inte loss lösa fibrer eftersom det kan orsaka upplösning av väven. Klipp istället av fibrerna med en sax. (Fig. 15)





Byta Dirt Grip-dynor

För bästa rengöringseffekt rekommenderar vi utbyte av Dirt Grip-dynorna efter 3–4 månaders normal användning. Som med alla textilmaterial, kan smutspartiklar, friktion och upprepad tvättning bidra till nedbrytning av fibrerna och ångmoppen kan upplevas trögare att föra över golvet.

Nya Dirt Grip-dynor och andra tillbehör kan beställas via webbplatsen sharkclean.eu.

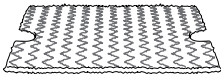
SKÖTSEL AV ÅNGMUNSTYCKE

Om huvudångmunstycket eller Steam Blaster™ munstycket verkar vara igensatt, kontakta kundtjänst på www.sharkclean.eu

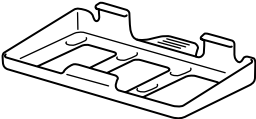
TILLBEHÖR	
<p>Klik n' Flip mopphuvud</p> <p>Utmärkt för universalrengöring. Ge extra rengöringskraft för svåra fläckar med Steam Blaster™-funktionen, och spara in halva rengöringstiden med den beröringsfria dubbelsidiga dynan.</p>	
<p>Dirt Grip™-dyna</p> <p>Dubbelsidig dyna. Enkel och beröringsfri montering och borttagning. Tvättbar och återanvändbar.</p>	
<p>Trekantigt skurhuvud</p> <p>Triangelutformningen är perfekt för rengöring i hörn och på svåråtkomliga ställen. Utrustad med Steam Blaster som underlättar fläcklösnig och utfällbar skurenhet för fastsittande smuts.</p>	
<p>Trekantig skurdyna</p> <p>Utmärkt för rengöring i hörn och andra svåråtkomliga ställen. Enkel att montera och ta bort.</p>	
<p>Påfyllningsflaska</p> <p>Nivåmarkering gör det enkelt och bekvämt att fylla på vattentanken. Flaskan förvaras smidigt genom att fästas på handtaget.</p>	
<p>Mattglidplatta</p> <p>Används för behandling av mattbelagda golv eller lösa mattor.</p>	

PROBLEM	MÖJLIGA ORSAKER OCH LÖSNINGAR
<p>Ångmoppen genererar ingen ånga.</p>	<p>Ångmoppen skall vara säkert inkopplad i ett eluttag. Kontrollera säkringen eller prova med ett annat eluttag.</p> <p>Se till att vattentanken är fylld, att apparaten är inkopplad i eluttaget och att lampan omkring ångregleringsknappen lyser med fast sken.</p> <p>Om lamporna nedanför ångregleringsknappen inte tänds, prova med ett annat eluttag.</p> <p>Om lamporna nedanför ångregleringsknappen blinkar, tryck på ångregleringsknappen för att välja ånginställning.</p> <p>Om lamporna nedanför ångregleringsknappen lyser med fast sken, vänta i 30 sekunder på att apparaten ska värmas upp.</p> <p>Om ångmoppen efter åtgärderna ovan fortfarande inte genererar någon ånga, kontakta kundtjänst på www.sharkclean.eu</p>
<p>Ångmoppen genererar ånga oregelbundet.</p>	<p>Detta är normalt. För mer kontinuerlig ånga, välj läget HÖG.</p> <p>Se även till att vattentanken är fylld.</p>
<p>Jag kan inte välja ånginställning.</p>	<p>Se till att ångmoppen är inkopplad i eluttaget och att lamporna nedanför ångregleringsknappen lyser med fast sken.</p> <p>Om ångmoppen genererar ånga men lamporna nedanför ångregleringsknappen inte lyser, ring kundtjänst.</p>
<p>Golvet blir matt eller randigt.</p>	<p>Dirt Grip™-dynan kan vara smutsig. I så fall, vänd ned den rena sidan eller byt ut den. Om Dirt Grip-dynan har tvättats med pulvertvättmedel, kan den ha skadats och behöva bytas ut.</p> <p>Detta kan också tyda på tidigare tvål- eller fettrester som har ansamlats på golvet. Då ångmoppen kräver endast en liten mängd vatten, kan orsaken vara att tillräckligt mycket ånga inte tillförs ytan för att smutsansamlingen ska avlägsnas. Vi rekommenderar att golvet tvättas med bara vatten, får torka och sedan ångmoppas igen med en ren Dirt Grip-dyna. En eller flera sköljningar tar i allmänhet bort resterna.</p> <p>I besvärliga fall kan sköljning av golvet med en blandning av en del vinäger och två delar vatten* krävas (håll INTE någon rengöringslösning eller kemikalier i ångmoppens vattentank).</p> <p>*Se golv tillverkarens skötsel- och underhållsanvisningar innan några rengöringsmedel eller lösningar används.</p>
<p>Det går verkligen trögt att dra ångmoppen fram och tillbaka.</p>	<p>Det kan kännas trögt att föra ångmoppen över golvet om Dirt Grip-dynan inte är tillräckligt fuktig. Det brukar gå lättare att dra ångmoppen när den har varit igång i några minuter.</p> <p>En för smutsig dyna kan även göra att mopplingsrörelserna känns trögare. Vi rekommenderar att dynan vänds eller byts ut mot en ren dyna.</p>

FRÅGA	SVAR
Kan ångmoppen användas på mattor?	Nej, ångmoppen är inte avsedd för mattrengöring.
På vilka ytor kan ångmoppen användas?	<p>Ångmoppen är avsedd att använda på alla täta hårda golvytor. Vi rekommenderar att du först provar på en begränsad del av golvytan som ska rengöras och att du går igenom golvtillverkarens skötselansvisningar.</p> <p>⚠ VARNING: ANVÄND INTE på läder, vaxpolerade möbler, syntetiska tyger, sammet eller ömtåliga, ångkänsliga material.</p> <p>OBS: Värmen och ångan kan påverka finishen negativt på ytor som har behandlats med vax och vissa oxaxade golv, och glansen kan avlägsnas av apparatens ånga. Prova på en begränsad del av golvet först för att se om finishen påverkas.</p>
Kan jag fylla ångmoppens vattentank med något annat än vatten?	TILLSÄTT INGA rengöringsmedel, parfymer, oljor eller andra kemikalier i vattnet som används i apparaten då det kan skada apparaten eller göra den farlig att använda. Vi rekommenderar att du använder destillerat vatten i din ångmopp.

GARANTIVILLKOR

På Shark är vi så säkra på våra produkters kvalitet att vi ger dig en extra fabriksgaranti på upp till två år. Dessa villkor gäller endast vår tillverkares garanti – dina lagstadgade rättigheter påverkas inte.

Förhållandena här under beskriver förutsättningarna och omfattningen av vår garanti. De påverkar inte dina lagstadgade rättigheter eller skyldigheter av din återförsäljare och ditt avtal med dem.

Shark® garantier

En hushållsapparat som en ångmopp är en betydande investering. Din nya maskin behöver fungera korrekt för en så lång tid som möjligt. Garantin den kommer med är ett viktigt övervägande och speglar hur mycket förtroende tillverkaren har i sin produkt och tillverkningskvalitet.

Varje maskin från Shark® levereras med en gratis garanti av delar och arbete. Du kan också hitta hjälp online på www.sharkclean.eu.

Hur registrerar jag min förlängda Shark®-garanti?

Du kan registrera din garanti online inom 28 dagar från inköp. För att spara tid, behöver du följande information om din maskin:

- Serienummer (på maskinens typskylt)
- Datum då du köpte maskinen (kvitto eller leveranskvitto)
- För att registrera online, besök www.sharkclean.eu

VIKTIGT

- Både 12-månadersgarantin och den förlängda garantin för ett år gäller din produkt från inköpsdatum.
- Ha dina kvitton tillgängliga. Skulle du behöva använda din förlängda garanti behöver vi kvitto för att bekräfta att den informationen du ger oss är korrekt. Om du inte kan visa upp ett giltigt kvitto kan det ogiltigförklara din garanti.

Vad är fördelarna med att registrera min gratis Shark®-garanti?

När du registrerar din garanti har vi dina detaljer till hands om vi behöver ta kontakt. Du kan också få tips och råd hur du får största möjliga nytta av din Shark® ångmopp och höra de senaste nyheterna om Shark® nya tekniska lösningar och lanseringar.

Om du registrerar din garanti online, får du genast information om att vi har fått dina detaljer.

Hur länge gäller garantin för nya Shark®-maskiner?

Vår tilltro till vår konstruktion och kvalitetskontroll innebär att din nya Shark® ångmopp har en garanti på sammanlagt två år. (12 månader plus en förlängd garanti för 1 år).

Vad täcker den kostnadsfria Shark®-garantin?

Reparation eller byte av din Shark®-maskin (enligt egen bedömning av Shark®) inklusive alla delar och arbete. En Shark® garanti gäller utöver dina lagliga rättigheter som köpare.

Vad täcks inte av den kostnadsfria Shark®-garantin?

- Blockeringar – För information om hur du avlägsnar blockeringar på din ångmopp, se bruksanvisningen.
- Normalt slitage.
- Oavsiktlig skada, fel orsakade av försumlig användning eller skötsel, missbruk, försummelse, vårdslös användning eller hantering av ångmoppen och som avviker från Shark® medföljande dokumentation.
- Användning av ångmoppen för något annat än normala hushållsändamål.
- Användning av delar som inte har monterats eller installerats i enlighet med bruksanvisningen.
- Användning av andra reservdelar och tillbehör som inte är Shark® originaldelar.
- Felaktig installation (om den inte har utförts av Shark®).
- Reparationer eller ändringar som utförs av andra parter än Shark eller dess ombud.

Vad händer när min garanti går ut?

Shark® utvecklar inte produkter som bara håller en begränsad tid. Vi välkomnar våra kunders eventuella önskemål att få sina ångmoppar reparerade efter att garantin har gått ut.

Var kan jag köpa Shark® originalreservdelar och tillbehör?

Shark® reservdelar och tillbehör utvecklas av samma ingenjörer som har utvecklat din Shark® ångmopp. Du hittar ett komplett sortiment av Shark® reservdelar för alla Shark® maskiner på www.sharkclean.eu. Tillbehör finns på www.sharkclean.eu.

Kom ihåg att användning av andra delar än Shark® originalreservdelar gör garantin ogiltig.

Euro-Pro Europe Limited
15 Mariner Court
Calder Park
Wakefield
WF4 3FL
www.sharkclean.eu
S6003EU_40_IB_161104

© 2016 Euro-Pro Europe Limited

Shark and Steam Pocket are registered trademarks of Euro-Pro Europe Limited. Dirt Grip, Spray Pocket and Steam Blaster are trademarks of Euro-Pro Europe Limited.

Illustrations may differ from actual product. We are constantly striving to improve our products, therefore the specifications contained herein are subject to change without notice.

PRINTED IN CHINA

Danmark

Shark og Steam Pocket er registrerede varemærker tilhørende Euro-Pro Europe Limited. Dirt Grip, Spray Pocket og Steam Blaster er varemærker tilhørende Euro-Pro Europe Limited.

Illustrationerne kan afvige fra det aktuelle produkt. Vi bestræber os hele tiden på at forbedre vores produkter, hvorfor specifikationerne i denne manual kan blive ændret uden varsel.

TRYKT I KINA

Deutschland

Shark und Steam Pocket sind eingetragene Warenzeichen der Euro-Pro Europe Limited. Dirt Grip, Spray Pocket und Steam Blaster sind eingetragene Warenzeichen der Euro-Pro Europe Limited.

Die Abbildungen können vom tatsächlichen Produkt abweichen. Um ständigen Bemühen nach der fortlaufenden Verbesserung unserer Produkte bleiben Änderungen an Spezifikationen und Design vorbehalten.

GEDRUCKT IN CHINA

España

Shark y Steam Pocket son marcas comerciales registradas de Euro-Pro Europe Limited. Dirt Grip, Spray Pocket y Steam Blaster son marcas comerciales de Euro-Pro Europe Limited.

Las ilustraciones pueden variar con respecto al producto. Nos esforzamos continuamente por mejorar nuestros productos, por lo tanto, las especificaciones incluidas en la presente guía están sujetas a cambio sin aviso previo.

IMPRESO EN CHINA

France

Shark et Steam Pocket sont des marques déposées d'Euro-Pro Europe Limited. Dirt Grip, Spray Pocket et Steam Blaster sont des marques de commerce d'Euro-Pro Europe Limited.

Les illustrations peuvent varier du produit réel. Nous nous efforçons constamment d'améliorer nos produits ; par conséquent, les spécifications contenues dans ce manuel peuvent être modifiées sans préavis.

IMPRIMÉ EN CHINE



Italia

Shark e Steam Pocket sono marchi registrati di Euro-Pro Europe Limited. Dirt Grip, Spray Pocket e Steam Blaster sono marchi commerciali di Euro-Pro Europe Limited.

Il prodotto illustrato può essere diverso dal prodotto in dotazione. Ci impegniamo costantemente al fine di migliorare i nostri prodotti; pertanto, le specifiche descritte nel presente documento possono essere soggette a modifica senza preavviso.

STAMPATO IN CINA

Nederland

Shark en Steam Pocket zijn geregistreerde handelsmerken van Euro-Pro Europe Limited. Dirt Grip, Spray Pocket en Steam Blaster zijn handelsmerken van Euro-Pro Europe Limited.

De afbeeldingen kunnen afwijken van het werkelijke product. Wij streven er constant naar om onze producten te verbeteren, daarom zijn de specificaties in dit document onderhevig aan wijzigingen zonder voorafgaande kennisgeving.

GEDRUKT IN CHINA

Norge

Shark og Steam Pocket er registrerte varemerker som tilhører Euro-Pro Europe Limited. Dirt Grip, Spray Pocket og Steam Blaster er varemerker som tilhører Euro-Pro Europe Limited.

Illustrasjonene kan avvike fra det faktiske produktet. Vi streber kontinuerlig etter å forbedre produktene våre, derfor kan spesifikasjonene heri bli endret uten videre varsel.

TRYKKET I KINA

Suomi

Shark ja Steam Pocket ovat Euro-Pro Europe Limitedin rekisteröityjä tavaramerkkejä. Dirt Grip, Spray Pocket ja Steam Blaster ovat Euro-Pro Europe Limitedin tavaramerkkejä.

Kuvat saattavat näyttää erilaiselta kuin varsinaiset tuote. Pyrimme jatkuvasti parantamaan tuotteitamme. Siksi tässä annetut tiedot voivat muuttua milloin tahansa ilman erillistä ilmoitusta.

PAINNETTU KIINASSA

Sverige

Shark och Steam Pocket är registrerade varumärken som tillhör Euro-Pro Europe Ltd. Dirt Grip, Spray Pocket och Steam Blaster är varumärken som tillhör Euro-Pro Europe Ltd.

Illustrationer kan avvika från verklig produkt. Vi strävar konstant efter att förbättra våra produkter, därför kan specifikationerna i detta dokument ändras utan föregående meddelande.

TRYCKT I KINA