



Frigorifero

Manuale dell'utente

RB33R* / RB36R* / RB38R* / RB41R*

SEI

apparecchio ad installazione libera



SAMSUNG

Indice

| | |
|---|-----------|
| Informazioni di sicurezza | 3 |
| Cosa è necessario sapere sulle istruzioni di sicurezza | 3 |
| Simboli di sicurezza e precauzioni importanti: | 4 |
| Importanti precauzioni di sicurezza | 5 |
| Simboli relativi a importanti avvertenze per il trasporto e il luogo di installazione | 9 |
| Avvertenze per installazioni critiche | 10 |
| Precauzioni per l'installazione | 13 |
| Importanti avvertenze per l'uso | 14 |
| Precauzioni per l'uso | 19 |
| Avvertenze per la pulizia | 22 |
| Importanti avvertenze per la pulizia | 24 |
| Ulteriori suggerimenti per un uso corretto | 25 |
| Istruzioni su WEEE | 27 |
| Impostazione del Frigorifero | 28 |
| Prepararsi all'installazione del frigorifero | 28 |
| Uso del frigorifero | 33 |
| Uso del Pannello di controllo | 33 |
| Allarme temperatura | 36 |
| Ripiano congelatore (opzionale) | 37 |
| Parti e funzioni | 38 |
| Funzioni dello scomparto freezer | 41 |
| Rimozione delle parti interne | 43 |
| Inversione della porta (opzionale) | 49 |
| Inversione della porta | 50 |
| Risoluzione dei problemi | 60 |
| Generale | 60 |
| Si avvertono rumori anomali provenire dal frigorifero? | 62 |
| Adattamento alla cucina (modelli RB33/36*) | 64 |
| Kit di installazione | 64 |
| Dimensioni | 65 |
| Installazione | 67 |
| Installazione in coppia (modelli RB33/36*) | 72 |
| Kit installazione | 72 |
| Dimensioni | 73 |
| Installazione | 74 |

Informazioni di sicurezza

Prima di utilizzare il nuovo frigorifero Samsung, leggere completamente questo manuale in modo da conoscerne le caratteristiche e le funzioni così da utilizzare l'apparecchio in modo sicuro ed efficiente.

Cosa è necessario sapere sulle istruzioni di sicurezza

- Le avvertenze e le importanti istruzioni di sicurezza riportate in questo manuale non coprono tutte le possibili condizioni e situazioni che possono verificarsi. E' responsabilità dell'utente utilizzare l'apparecchio con buon senso, prestando la massima attenzione e cura in fase di installazione, manutenzione e funzionamento.
- Poiché le seguenti istruzioni operative coprono i vari modelli disponibili, le caratteristiche del frigorifero possono differire da quelle descritte in questo manuale e non tutti i simboli di avvertenza possono essere applicabili. In caso di dubbi o domande rivolgersi al centro assistenza di zona o visitare il sito www.samsung.com per reperire le informazioni necessarie.
- Come refrigerante viene usato il R-600a o il R-134a. Verificare l'etichetta del compressore sul retro dell'apparecchio o l'etichetta dei valori nominali all'interno del frigorifero per conoscere il tipo di refrigerante usato. Qualora questo prodotto contenga gas infiammabili (Refrigerante R-600a), contattare la propria autorità locale per conoscere i metodi corretti di smaltimento di questo prodotto.
- Per evitare la possibile formazione di una miscela di aria e gas infiammabile, in caso di una perdita nel circuito di raffreddamento, la dimensione del locale in cui viene installato il prodotto deve essere adeguata alla quantità di refrigerante utilizzato.

Informazioni di sicurezza

- Non attivare mai un apparecchio che mostri chiari segni di danni. In caso di dubbi, consultare il rivenditore. La stanza deve essere di almeno 1 m³ per ogni 8 g di refrigerante R-600a contenuto nell'apparecchio.
La quantità di refrigerante utilizzata nell'apparecchio è indicata nella targhetta identificativa all'interno dell'unità.
- Eventuali schizzi di refrigerante fuoriuscito dalle tubazioni possono causare un incendio o lesioni oculari. In caso di perdita di refrigerante dalle tubazioni, evitare il contatto del prodotto con fiamme libere o qualsiasi altra fonte infiammabile e ventilare immediatamente il locale.
 - La mancata osservanza di questa precauzione può causare un incendio o una esplosione.

Simboli di sicurezza e precauzioni importanti:

Seguire le istruzioni per la sicurezza riportate in questo manuale. Questo manuale utilizza la seguente simbologia di sicurezza.

AVVERTENZA

Pericoli o pratiche non sicure che possono causare **lesioni personali gravi, la morte e/o danni materiali**.

ATTENZIONE

Pericoli o pratiche non sicure che possono causare **lesioni personali gravi e/o danni materiali**.

NOTA

Informazioni utili che aiutano l'utente a comprendere o beneficiare dell'uso del frigorifero.

Questi simboli di avvertenza hanno lo scopo di prevenire lesioni personali.

Seguire attentamente le istruzioni ad essi associate.

Una volta letto, si raccomanda di conservare il manuale in un luogo sicuro per future consultazioni.

Importanti precauzioni di sicurezza



Avvertenza; Rischio di incendio / materiali infiammabili

AVVERTENZA

- Nel posizionare l'apparecchio, assicurarsi che il cavo di alimentazione non sia impigliato o danneggiato.
- Non posizionare multiprese o alimentatori portatili sul retro dell'apparecchio.
- Riempire solo con acqua potabile.
- Collegare solo al rubinetto di mandata dell'acqua potabile.
- Mantenere libere le aperture di ventilazione nella struttura dell'apparecchio o nella struttura ad incasso.
- Per accelerare il processo di sbrinamento, non utilizzare dispositivi meccanici o altri mezzi diversi da quelli consigliati dal costruttore.
- Non danneggiare il circuito refrigerante.
- Non utilizzare apparecchi elettrici all'interno del vano usato per la conservazione a meno che tali dispositivi non siano raccomandati dal costruttore.



Informazioni di sicurezza

- Questo apparecchio non è inteso per l'uso da parte di persone (bambini inclusi) che abbiano ridotte capacità fisiche, sensoriali o mentali, o siano prive di esperienza o conoscenza, a meno che siano state fornite loro istruzioni per l'uso da parte di una persona responsabile della loro sicurezza o che sovrintenda all'uso dell'apparecchio.
- Questo apparecchio può essere utilizzato da bambini di età superiore agli 8 anni e da persone con ridotte capacità fisiche, sensoriali o mentali o senza esperienza o conoscenza del prodotto solo sotto la supervisione di una persona responsabile o nel caso in cui abbiano ricevuto informazioni specifiche sull'uso sicuro dell'apparecchio e ne abbiano compreso i rischi ad esso associati.
Non consentire ai bambini di giocare con l'apparecchio.
La pulizia e la manutenzione dell'apparecchio non devono essere eseguite da bambini senza la supervisione di un adulto.
- Se il cavo di alimentazione è danneggiato, richiederne la sostituzione al produttore, a un tecnico dell'assistenza o un tecnico specializzato al fine di evitare potenziali pericoli
- La presa deve essere facilmente accessibile così da poter rapidamente scollegare l'apparecchio dalla corrente elettrica in caso di una emergenza.
 - Deve essere situato all'esterno dell'area posteriore dell'apparecchio.
- Non conservare sostanze potenzialmente esplosive, come bombolette spray contenenti gas infiammabili, all'interno di questo apparecchio.



- Se il prodotto è dotato di lampadine LED, non disassemblare l'insieme coprilampada/lampada LED autonomamente.
 - Contattare un Centro di assistenza Samsung.
 - Utilizzare solo lampade LED fornite dal costruttore o dal centro assistenza.
- Utilizzare il nuovo set di tubi fornito in dotazione eliminando il precedente set senza riutilizzarlo.
- Collegare la mandata dell'acqua solo ad una sorgente di acqua potabile. Al fine di usare correttamente l'ice maker, la pressione dell'acqua deve essere di 206 ~ 861 kPa (30 ~ 125 psi).
- Per i migliori risultati in termini di efficienza energetica, tenere tutti gli accessori interni quali cestelli, cassette e ripiani nella posizione indicata dal costruttore.
- Per poter avere la massima efficienza energetica, lasciare i cassette, i ripiani ed i contenitori nella loro posizione originale.

Come ridurre al minimo il consumo energetico

- Installare l'apparecchio in un luogo fresco, asciutto e dotato di adeguata ventilazione.
- Assicurarsi che non sia esposto alla luce solare diretta e non sia vicino a fonti di calore (ad esempio un calorifero).
 - Non ostruire le aperture o le griglie di ventilazione per avere un consumo energetico ottimale.
 - Lasciare che il cibo caldo si raffreddi prima di riporlo nell'apparecchio.
 - Per scongelare i surgelati, collocarli in frigorifero. Le basse temperature dei surgelati consentono inoltre di rinfrescare ulteriormente gli alimenti presenti in frigorifero.

Informazioni di sicurezza

- Non lasciare la porta dell'apparecchio a lungo aperta durante l'estrazione o l'inserimento del cibo.
- Minore è il tempo durante il quale la porta resta aperta, minore è la quantità di ghiaccio formato nel freezer.
- Pulire regolarmente il retro dell'apparecchio. La polvere accumulata aumenta il consumo energetico.
- Non impostare una temperatura più bassa di quanto sia necessario.
- Garantire una sufficiente ventilazione d'aria nella base e sul retro del frigorifero. Non ostruire le aperture di ventilazione.
- Durante l'installazione lasciare dello spazio su tutti i lati del frigorifero. Ciò permetterà un risparmio sul consumo energetico garantendo minori costi di esercizio.
- Si consiglia di lasciare il seguente spazio:
 - Destra, sinistra e retro: più di 50 mm
 - Sopra: più di 100 mm

Questo apparecchio è progettato per un uso domestico o applicazioni simili quali

- angoli cottura per il personale di punti vendita, uffici e altri ambienti lavorativi;
- fattorie/aziende agricole e per l'uso dei clienti in hotel, motel e altri ambiti residenziali;
- ambienti di tipo bed and breakfast;
- catering e applicazioni simili non-retail.

Simboli relativi a importanti avvertenze per il trasporto e il luogo di installazione

AVVERTENZA

- Durante il trasporto e l'installazione dell'apparecchio, prestare attenzione a non danneggiare alcuna parte del circuito refrigerante.
 - Una perdita di refrigerante dalla tubazione può infiammarsi o causare lesioni oculari. Se si rileva una perdita, evitare l'uso di fiamme libere o potenziali fonti di accensione nei pressi e aerare il locale per alcuni minuti.
 - Questo apparecchio usa una piccola quantità di refrigerante isobutano (R-600a), un gas naturale con una elevata compatibilità ambientale, tuttavia è infiammabile. Durante il trasporto e l'installazione dell'apparecchio, prestare attenzione a non danneggiare alcuna parte del circuito refrigerante.
- Durante il trasporto e l'installazione del frigorifero, non toccare il tubo dell'acqua posizionato sul retro.
 - Ciò potrebbe danneggiare il frigorifero e impedire l'uso del dispenser dell'acqua.

Informazioni di sicurezza

Avvertenze per installazioni critiche

AVVERTENZA

- Non installare il frigorifero in un luogo umido o dove possa entrare a contatto con acqua.
 - L'usura del rivestimento isolante delle parti elettriche può causare scariche elettriche o un incendio.
- Non collocare il frigorifero in una posizione esposta alla luce solare diretta o al calore di stufe, radiatori o altri apparecchi di riscaldamento.
- Non collegare più apparecchi a una presa multipla. Il frigorifero deve essere sempre collegato a una presa elettrica separata in grado di sostenere una tensione corrispondente a quanto riportato sull'etichetta apposto sul frigorifero.
 - Ciò consente di ottenere le migliori prestazioni e prevenire il sovraccarico dell'impianto domestico che potrebbe causare un incendio a causa del surriscaldamento dei cavi.
- Se la presa elettrica è allentata, non inserire la spina.
 - Rischio di incendio o scariche elettriche.
- Non utilizzare un cavo con evidenti segni di usura o abrasione lungo il rivestimento o alle estremità.
- Non piegare eccessivamente il cavo di alimentazione né posizionarvi sopra oggetti pesanti.
- Non piegare o tirare eccessivamente il cavo di alimentazione.
- Non torcere o annodare il cavo di alimentazione.
- Non agganciare il cavo elettrico a oggetti metallici, non collocarvi sopra oggetti pesanti, non far correre il cavo tra oggetti, né spingere il cavo dietro l'apparecchio.

- Durante lo spostamento del frigorifero, prestare attenzione a non schiacciare o danneggiare il cavo di alimentazione.
 - Ciò può portare a scariche elettriche o un incendio.
- Non scollegare mai l'alimentazione dal frigorifero tirando il cavo di alimentazione. Afferrare sempre la spina e tirarla verso di sé per estrarla dalla presa.
 - Un cavo danneggiato può causare un cortocircuito, un incendio o una scarica elettrica.
- Non utilizzare spray nei pressi del frigorifero.
 - L'uso di spray vicino al frigorifero può causare una esplosione o un incendio.
- Non installare l'apparecchio vicino ad una fonte di calore o materiale infiammabile
- Non installare l'apparecchio in un locale in cui possa verificarsi una perdita di gas.
 - Ciò può portare a scariche elettriche o un incendio.
- Questo frigorifero deve essere posizionato correttamente ed installato seguendo le istruzioni fornite in questo manuale prima dell'uso.
- Collegare la spina inserendola nella posizione corretta con il cavo rivolto verso il basso.
 - Collegando la spina elettrica al contrario, il cavo potrebbe danneggiarsi e causare scariche elettriche o un incendio.
- Accertarsi che la spina non sia schiacciata o danneggiata dal retro del frigorifero.
- Tenere i materiali di imballaggio lontano dalla portata dei bambini.
 - Sussiste il rischio di morte a causa di soffocamento qualora un bambino inserisca la testa nei materiali da imballaggio.



Informazioni di sicurezza

- Non installare l'apparecchio in un locale soggetto a umidità, fumi d'olio o polvere, luce solare diretta o acqua (pioggia).
 - L'usura del rivestimento isolante delle parti elettriche può causare scariche elettriche o un incendio.
- Qualora si riscontri la presenza all'interno del frigorifero di polvere o acqua, estrarre la spina dalla presa di corrente e contattare un Centro di assistenza autorizzato Samsung.
 - In caso contrario, potrebbe verificarsi un incendio.
- Non salire sul prodotto né appoggiarvi sopra oggetti (biancheria, candele e sigarette accese, piatti, sostanze chimiche, oggetti metallici, ecc.).
 - Ciò può causare scariche elettriche, un incendio o problemi al prodotto o lesioni personali.
- Prima di collegare alla presa di corrente per la prima volta il frigorifero è necessario rimuovere tutte le pellicole protettive.
- Sorvegliare i bambini per accertarsi che non giochino con le cerniere a scatto usate per regolare lo sportello o i fermi del tubo dell'acqua.
 - Qualora un anello di ritenuta o un fermo del tubo dell'acqua venga ingerito da un bambino, potrebbe soffocarlo. Tenere gli anelli di ritenuta ed i fermi del tubo dell'acqua fuori dalla portata dei bambini.
- Il frigorifero deve essere collegato alla terra.
 - Accertarsi sempre che il frigorifero sia correttamente collegato alla terra prima di tentare di riparare eventuali malfunzionamenti. Eventuali dispersioni di corrente possono causare serie scariche elettriche.



- Per il collegamento a terra non utilizzare condotte del gas, linee telefoniche o altri tubi e barre che potenzialmente potrebbero fungere da parafulmini.
 - Per evitare dispersioni di corrente o scariche elettriche causate dalle dispersioni del frigorifero, collegare l'apparecchio alla terra.
 - La mancata osservanza di questa precauzione può causare scariche elettriche, incendio, esplosione o malfunzionamenti del prodotto.
- Inserire saldamente la spina nella presa di corrente. Non usare prese di corrente o cavi di alimentazione danneggiati o prese di corrente allentate.
 - Ciò può portare a scariche elettriche o un incendio.
- Il fusibile del frigorifero deve essere sostituito da un tecnico qualificato o da un centro assistenza autorizzato.
 - Il mancato rispetto di questa precauzione può causare scariche elettriche o lesioni personali.

Precauzioni per l'installazione

ATTENZIONE

- Lasciare sufficiente spazio intorno al frigorifero ed installarlo su una superficie piana e stabile.
 - Se il frigorifero non è livellato, non è possibile garantire una durata ed una efficienza nel raffreddamento.
- Dopo l'installazione e l'accensione lasciare riposare l'apparecchio in posizione eretta per 2-3 ore prima di introdurre cibo.

Informazioni di sicurezza

- Si consiglia caldamente di far eseguire l'installazione del frigorifero ad un tecnico qualificato.
 - Il mancato rispetto di questa precauzione può causare scariche elettriche, incendio, esplosione, malfunzionamenti o lesioni.

Importanti avvertenze per l'uso

AVVERTENZA

- Non toccare la spina elettrica con le mani bagnate.
 - La mancata osservanza di questa precauzione può causare una scarica elettrica.
- Non collocare alcun oggetto sopra il frigorifero.
 - Durante l'apertura o la chiusura della porta, un articolo potrebbe cadere provocando lesioni o danni.
- Non inserire mani, piedi, oggetti metallici (per esempio spiedini, ecc.) sul fondo o sul retro del frigorifero.
 - La mancata osservanza di questa precauzione può causare scariche elettriche o lesioni.
 - I bordi taglienti possono causare lesioni.
- Non toccare le pareti interne del freezer o i prodotti surgelati con le mani bagnate.
 - Ciò potrebbe causare il congelamento delle dita.
- Non conservare sul frigorifero contenitori pieni d'acqua.
 - In caso di fuoriuscita, l'acqua potrebbe causare scariche elettriche o un incendio.

- Non conservare all'interno del frigorifero oggetti infiammabili o sostanze volatili (benzene, diluenti, gas propano, alcol, etere, GPL e sostanze simili).
 - Il frigorifero è idoneo solo alla conservazione di alimenti.
 - La mancata osservanza di questa precauzione può causare un incendio o una esplosione.
- Sorvegliare i bambini affinché non giochino con l'apparecchio.
 - Tenere le dita lontano dalle aree di "possibile schiacciamento". Lo spazio tra le porte e la struttura è necessariamente ristretto. Prestare attenzione all'apertura delle porte in presenza di bambini.
- Non inserire le proprie dita o lasciare che i bambini inseriscano le loro tra le porte.
 - Tenere le dita lontane dagli spazi a sinistra e destra della porta. Prestare attenzione a non schiacciarsi le dita nell'aprire le porte.
- Non permettere ai bambini di appendersi alle porte o ai cassetti. In caso contrario, potrebbero riportare gravi lesioni.
- Non permettere ai bambini di accedere al frigorifero. Potrebbero restare intrappolati all'interno.
- Non inserire le mani nell'area inferiore sotto l'apparecchio.
 - I bordi taglienti possono causare lesioni.
- Non conservare in frigorifero prodotti medicinali, materiale scientifico o prodotti sensibili alla temperatura.
 - I prodotti che necessitano di severi controlli della temperatura non devono essere conservati in frigorifero.
- Se si avverte un odore di medicinale o si nota del fumo uscire dall'apparecchio, staccare la spina dalla presa e chiamare il Centro assistenza Samsung Electronics.



Informazioni di sicurezza

- Se all'interno del frigorifero è penetrata polvere o acqua, scollegare la spina dalla presa di corrente e rivolgersi al centro assistenza Samsung Electronics.
 - In caso contrario, potrebbe verificarsi un incendio.
- Non lasciare che i bambini salgano sui cassetti.
 - Il cassetto potrebbe rompersi e farli cadere.
- Non lasciare le porte del frigorifero aperte senza sorveglianza e non permettere ai bambini di entrare all'interno dell'apparecchio.
- Non lasciare che neonati o bambini penetrino all'interno del vano frigo o dei cassetti.
 - In caso contrario, potrebbero riportare lesioni o morire per soffocamento.
- Non riempire eccessivamente il frigorifero.
 - L'apertura dello sportello potrebbe causare la caduta di un prodotto causando lesioni personali o danni materiali.
- Non spruzzare sostanze volatili come per esempio insetticidi sulla superficie dell'apparecchio.
 - Oltre ad essere dannosi per l'uomo, possono causare scariche elettriche, incendio o malfunzionamenti.
- Non inserire mai le dita o altri oggetti nel foro del dispenser dell'acqua, nel comparto e nel foro di uscita del ghiaccio.
 - Ciò potrebbe causare lesioni personali o danni materiali.
- Non utilizzare né collocare sostanze sensibili alla temperatura, come ad esempio spray e oggetti infiammabili, ghiaccio secco, farmaci o sostanze chimiche vicino o dentro il frigorifero.



- Non utilizzare un asciugacapelli per asciugare l'interno del frigorifero. Non inserirvi candele accese per eliminare i cattivi odori.
 - Ciò può portare a scariche elettriche o un incendio.
- Riempire il serbatoio dell'acqua, il vassoio del ghiaccio ed i cubetti di ghiaccio solo con acqua potabile (acqua minerale o purificata).
 - Non riempire il serbatoio con tè, succhi di frutta o bevande energetiche, in caso contrario il frigorifero potrebbe subire danni.
- Non salire sul prodotto né appoggiarvi sopra oggetti (biancheria, candele e sigarette accese, piatti, sostanze chimiche, oggetti metallici, ecc.). Ciò può causare scariche elettriche, un incendio o problemi al prodotto o lesioni personali. Non appoggiare sull'apparecchio contenitori pieni di acqua.
 - In caso di fuoriuscita, l'acqua potrebbe causare scariche elettriche o un incendio.
- Non guardare direttamente la lampadina LED per un lungo periodo di tempo.
 - In caso contrario i raggi ultravioletti potrebbero causare un affaticamento della vista.
- Non inserire i ripiani capovolti. I fine corsa dei ripiani non funzionerebbero.
 - Ciò potrebbe causare lesioni personali causate dalla caduta dei ripiani in vetro.
- Tenere le dita lontano dalle aree di "possibile schiacciamento". Lo spazio tra le porte e la struttura è necessariamente ristretto. Prestare attenzione all'apertura delle porte in presenza di bambini.



Informazioni di sicurezza

- Se si rileva una perdita di gas, evitare l'uso di fiamme libere o potenziali fonti di accensione nei pressi e aerare il locale per alcuni minuti.
 - Non toccare né l'apparecchio né il cavo di alimentazione.
 - Non utilizzare ventilatori o aspiratori elettrici.
 - Una scintilla può causare una esplosione o un incendio.
- Riporre le bottiglie una vicina all'altra nel medesimo scomparto in modo che non possano cadere all'apertura della porta.
- Questo prodotto è inteso solo per la conservazione di alimenti in ambito domestico.
- Non inserire mai le dita o altri oggetti nel foro del dispenser dell'acqua, nel comparto e nel foro di uscita del ghiaccio.
 - Ciò potrebbe causare lesioni personali o danni materiali.
- Non tentare di riparare, disassemblare o modificare l'apparecchio autonomamente.
- Non utilizzare fusibili diversi (quali cavi di rame, acciaio, ecc) diversi dai fusibili standard.
- Se l'apparecchio deve essere riparato o reinstallato, rivolgersi al più vicino centro di assistenza.
 - Il mancato rispetto di questa precauzione può causare scariche elettriche, incendio, malfunzionamenti del prodotto o lesioni.
- Qualora si avverta un odore di medicinale o si noti del fumo uscire dall'apparecchio, staccare la spina dalla presa e chiamare un Centro di assistenza Samsung Electronics.
 - Il mancato rispetto di questa precauzione può causare scariche elettriche o un incendio.
- Prima di sostituire le lampadine interne del frigorifero, scollegare l'apparecchio dalla presa elettrica.
 - In caso contrario, vi è il rischio di scariche elettriche.



- In caso di difficoltà nella sostituzione di una lampadina non a LED, rivolgersi ad un Centro di assistenza Samsung.
- Inserire saldamente la spina nella presa di corrente.
- Non utilizzare spine, prese di corrente o cavi di alimentazione danneggiati.
 - Ciò può portare a scariche elettriche o un incendio.

Precauzioni per l'uso

ATTENZIONE

- Non congelare nuovamente il cibo scongelato.
 - Il cibo congelato e successivamente scongelato sviluppa batteri più velocemente del cibo fresco.
 - Un secondo processo di congelamento romperebbe ancora più cellule, espellendo maggiore umidità e modificando l'integrità del prodotto.
- Non scongelare la carne a temperatura ambiente.
 - La sicurezza dipenderà dal fatto che la materia prima sia stata gestita correttamente.
- Non collocare bicchieri, bottiglie o bevande gassate nel freezer.
 - Questi contenitori potrebbero congelarsi e rompersi, provocando lesioni.
- Usare solo l'ice maker fornito insieme al frigorifero.
- In caso di una prolungata assenza da casa (ad esempio in vacanza) e qualora non si desideri usare il dispenser dell'acqua o del ghiaccio, chiudere la valvola di mandata dell'acqua.
 - In caso contrario potrebbero verificarsi perdite d'acqua.

Informazioni di sicurezza

- In caso di un prolungato inutilizzo del frigorifero (3 o più settimane) vuotarlo, compreso la vaschetta di raccolta del ghiaccio, scollegarlo dalla presa di corrente, chiudere la valvola di mandata dell'acqua, asciugare l'umidità residua dalle pareti interne del frigorifero e lasciare le porte aperte al fine di prevenire eventuali odori e muffa.
- Per ottenere le migliori prestazioni dal prodotto:
 - Non collocare alimenti davanti alle aperture di ventilazione sul retro del frigorifero per evitare di ostruire la circolazione dell'aria all'interno del frigorifero.
 - Avvolgere i cibi adeguatamente o riporli in contenitori sottovuoto prima di conservarli nel frigorifero.
 - Rispettare i tempi di conservazione massimi e le date di scadenza degli alimenti congelati.
 - Non è necessario scollegare il frigorifero dalla presa di corrente se si prevede di non utilizzare l'apparecchio per meno di tre settimane. Qualora l'assenza sia maggiore di tre settimane, rimuovere tutto il cibo ed il ghiaccio dalla vaschetta di raccolta, scollegarlo dalla presa di corrente, chiudere la valvola di mandata dell'acqua, asciugare l'umidità residua dalle pareti interne del frigorifero e lasciare le porte aperte al fine di prevenire eventuali odori e muffa.
- Garanzia di assistenza e modifiche.
 - Eventuali modifiche eseguite da terzi su questo apparecchio non saranno coperte dalla garanzia Samsung, inoltre Samsung non potrà essere ritenuta responsabile per problemi di sicurezza e danni risultanti da modifiche eseguite da terzi.

- Non ostruire le aperture di ventilazione situate all'interno del frigorifero.
 - Se le aperture di ventilazione sono ostruite, per esempio da un sacchetto di plastica, il frigorifero potrebbe raffreddarsi eccessivamente. Se il periodo di raffreddamento è troppo lungo, il filtro dell'acqua potrebbe rompersi e causare una perdita d'acqua.
- Usare solo la macchina del ghiaccio fornita insieme al frigorifero.
- Asciugare all'interno l'umidità in eccesso e lasciare le porte aperte.
 - In caso contrario, all'interno possono svilupparsi cattivi odori e muffe.
- Se il frigorifero viene scollegato dalla presa elettrica, attendere almeno cinque minuti prima di collegarlo nuovamente.
- Se il frigorifero entra a contatto con l'acqua, scollegare la spina di alimentazione dalla presa di corrente e contattare il centro assistenza Samsung Electronics.
- Non urtare o applicare una forza eccessiva sulle superfici in vetro.
 - La rottura del vetro può causare lesioni personali e/o danni materiali.
- Riempire il serbatoio dell'acqua e le vaschette dei cubetti di ghiaccio con acqua potabile (acqua dall'acquedotto, acqua minerale o purificata).
 - Non riempire il serbatoio con tè o bevande sportive. Ciò potrebbe danneggiare il frigorifero.
- Prestare attenzione a non intrappolarsi le dita.



Informazioni di sicurezza

- Se sull'apparecchio è stata versata dell'acqua, contattare il più vicino centro di assistenza.
 - Sussiste il rischio di incendio o di scariche elettriche.
- Non conservare olii vegetali nei balconcini della porta del frigorifero. L'olio potrebbe solidificarsi ed il suo sapore ne risulterebbe alterato, rendendo l'olio difficile da utilizzare. Inoltre, il contenitore aperto potrebbe perdere, nel qual caso l'olio fuoriuscito potrebbe, solidificandosi, causare la rottura del balconcino. Una volta aperto il contenitore dell'olio, si consiglia di conservarlo in un luogo fresco e al riparo dalla luce, quale ad esempio una credenza o un ripostiglio.
 - Esempi di olii vegetali: olio di oliva, di semi, vinacciolo, ecc.



Avvertenze per la pulizia

ATTENZIONE

- Non spruzzare acqua direttamente sull'interno o l'esterno del frigorifero.
 - Pericolo di scariche elettriche o incendi.
- Non utilizzare un asciugacapelli per asciugare l'interno del frigorifero.
- Non collocarvi candele accese per eliminare i cattivi odori.
 - Ciò può portare a scariche elettriche o un incendio.
- Non spruzzare prodotti per la pulizia direttamente sul display.
 - Le lettere stampate sul display potrebbero non essere più visibili.



- Se sostanze estranee, per esempio acqua, penetrano all'interno dell'apparecchio, scollegare la spina di alimentazione e rivolgersi al più vicino centro di assistenza.
 - Il mancato rispetto di questa precauzione può causare scariche elettriche o un incendio.
- Usare un panno morbido e pulito per rimuovere eventuali sostanze estranee o polvere dai contatti della spina del cavo di alimentazione. Non utilizzare un panno bagnato o umido durante la pulizia della presa.
 - In caso contrario, sussiste il pericolo di scariche elettriche o incendi.
- Non pulire l'apparecchio spruzzandovi direttamente sopra acqua.
- Non usare benzene, diluenti o prodotti per la pulizia quali Clorox o a base di cloruro.
 - L'uso di questi prodotti potrebbe danneggiare la superficie dell'apparecchio e causare un incendio.
- Non inserire mai le dita o altri oggetti nel foro del dispenser.
 - Ciò potrebbe causare lesioni personali o danni materiali.
- Prima di eseguire la pulizia o la manutenzione dell'apparecchio, scollegare la spina dalla presa di corrente.
 - Il mancato rispetto di questa precauzione può causare scariche elettriche o un incendio.
- Per pulire il frigorifero usare una spugna pulita o un panno morbido ed un detergente non aggressivo in acqua calda.

Informazioni di sicurezza

- Non usare detergenti abrasivi o aggressivi quali detergenti per vetri, pagliette abrasive, liquidi infiammabili, acido muriatico, pasta abrasiva, detersivi concentrati, candeggina o detergenti contenenti petrolio sulla superficie esterna (porte e carrozzeria), parti in plastica, porte e rivestimenti interni, e cestelli.
 - Tali prodotti possono infatti graffiare o danneggiare i materiali.
- Non pulire i ripiani di vetro o coperchi con acqua calda quando sono freddi. I coperchi ed i ripiani di vetro possono rompersi se esposti ad un repentino cambiamento di temperatura, urtati o lasciati cadere.

Importanti avvertenze per la pulizia

AVVERTENZA

- Si raccomanda di smaltire e riciclare i materiali di imballaggio di questo prodotto secondo quanto previsto dalle norme vigenti.
- Verificare l'integrità delle tubazioni sul retro dell'apparecchio prima di smaltirlo.
- Come refrigerante viene usato il R-600a o il R-134a. Controllare l'etichetta posta sul retro dell'apparecchio o l'etichetta dei valori posta all'interno del frigorifero per conoscere il tipo di refrigerante utilizzato nel frigorifero. Qualora questo prodotto contenga gas infiammabili (Refrigerante R-600a), contattare la propria autorità locale per conoscere i metodi di smaltimento corretto di questo prodotto.

- Per lo smaltimento di questo prodotto o di altri frigoriferi, rimuovere le porte, le guarnizioni e le chiusure delle porte in modo che bambini o animali non possano rimanere intrappolati all'interno. Sorvegliare i bambini affinché non giochino con l'apparecchio. Se i bambini rimangono intrappolati all'interno dell'apparecchio, possono morire per soffocamento.
 - Se un bambino, giocando, rimane intrappolato all'interno dell'apparecchio potrebbe ferirsi e morire per soffocamento.
- L'isolante utilizzato è il ciclopentano. I gas contenuti nel materiale isolante richiedono speciali procedure di smaltimento. Contattare l'autorità locale competente per informazioni sul corretto smaltimento di questo prodotto.
- Tenere tutti i materiali di imballaggio lontano dalla portata dei bambini, poiché possono essere pericolosi.
 - Qualora un bambino inserisca la testa in uno di essi, potrebbe soffocare.

Ulteriori suggerimenti per un uso corretto

- In caso di interruzione di corrente, chiamare la compagnia elettrica locale e chiedere il tempo previsto per il ripristino dell'elettricità.
 - La maggior parte delle interruzioni elettriche ripristinate in una o due ore non hanno alcuna influenza sulla temperatura interna del frigorifero. Tuttavia, durante l'interruzione di corrente limitare al minimo l'apertura del frigorifero.
 - Se l'interruzione di corrente si protrae per oltre 24 ore, rimuovere tutti i surgelati dal freezer.



Informazioni di sicurezza

- Il frigorifero potrebbe funzionare in modo costante (i cibi surgelati possono sciogliersi o le temperature del reparto dei surgelati possono innalzarsi troppo) se posizionato a lungo in un luogo dove la temperatura dell'aria è costantemente inferiore alle temperature operative per le quali il frigorifero è stato progettato.
- La conservazione in frigorifero di alcuni alimenti particolari può comportarne un deterioramento a causa delle loro proprietà intrinseche.
- L'apparecchio è di tipo "frost free"; ciò significa che non è necessario sbrinarlo manualmente poiché tale operazione è automatica. Tale operazione verrà effettuata automaticamente.
- L'aumento di temperatura per lo sbrinamento è conforme ai requisiti ISO. Per prevenire un inopportuno aumento della temperatura dei cibi surgelati durante lo sbrinamento dell'apparecchio, conservare i cibi congelati in appositi involucri.
- Non congelare nuovamente cibi già scongelati.
- La temperatura di scomparti o sezioni a due stelle, contrassegnati dal simbolo (❄❄), è lievemente superiore rispetto a quella di altri scomparti freezer.
La posizione delle sezioni e dei scomparti a due stelle può variare pertanto fare riferimento alle istruzioni e/o alle condizioni di vendita.



Istruzioni su WEEE

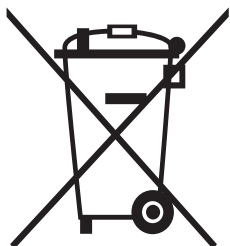

Corretto smaltimento del prodotto (rifiuti elettrici ed elettronici)

(Applicabile nei Paesi con sistemi di raccolta differenziata)

Il simbolo riportato sul prodotto, sugli accessori o sulla documentazione indica che il prodotto e i relativi accessori elettronici (quali caricabatterie, cuffia e cavo USB) non devono essere smaltiti con altri rifiuti al termine del ciclo di vita. Per evitare eventuali danni all'ambiente o alla salute causati dallo smaltimento dei rifiuti non corretto, si invita l'utente a separare il prodotto e i suddetti accessori da altri tipi di rifiuti, conferendoli ai soggetti autorizzati secondo le normative locali.

Gli utenti domestici, in alternativa alla gestione autonoma di cui sopra, potranno consegnare l'apparecchiatura che si desidera smaltire al rivenditore, al momento dell'acquisto di una nuova apparecchiatura di tipo equivalente. Presso i rivenditori di prodotti elettronici con superficie di vendita di almeno 400 m² è inoltre possibile consegnare gratuitamente, senza obbligo di acquisto, i prodotti elettronici da smaltire con dimensioni inferiori a 25 cm.

Gli utenti professionali (imprese e professionisti) sono invitati a contattare il proprio fornitore e verificare i termini e le condizioni del contratto di acquisto. Questo prodotto e i relativi accessori elettronici non devono essere smaltiti unitamente ad altri rifiuti commerciali.

Per informazioni sull'impegno di Samsung ai fini della salvaguardia ambientale e sugli obblighi normativi relativi a ciascun prodotto, come per esempio il REACH, vogliate visitare il sito [samsung.com/uk/aboutsamsung/samsungelectronics/corporatecitizenship/data_corner.html](https://www.samsung.com/uk/aboutsamsung/samsungelectronics/corporatecitizenship/data_corner.html)

(Solo per i prodotti venduti nei paesi dell'Unione europea)



Impostazione del Frigorifero

Prepararsi all'installazione del frigorifero

Congratulazioni per il vostro acquisto di un frigorifero Samsung.

Ci auguriamo che potrete godere al massimo delle innovative funzioni che questo nuovo prodotto ha da offrire.

- Questo frigorifero deve essere correttamente installato e posizionato secondo quanto previsto nel manuale prima di poter essere utilizzato.
- Utilizzare l'apparecchio solo per lo scopo per il quale è stato prodotto, come descritto in questo manuale.
- Si raccomanda fortemente di far eseguire eventuale assistenza da un tecnico qualificato.
- Si raccomanda di smaltire i materiali di imballaggio di questo prodotto in modo responsabile.

Selezione della migliore posizione per il frigorifero

- Scegliere una posizione non esposta alla luce solare diretta.
- Scegliere una posizione con un pavimento livellato (o quasi).
- Scegliere una posizione con sufficiente spazio per aprire facilmente le porte del frigorifero.
- Lasciare spazio sufficiente a che il frigorifero possa essere installato su una superficie piana.
 - Qualora il frigorifero non risulti livellato, il raffreddamento interno potrebbe non funzionare in maniera ottimale.
 - Spazio complessivo necessario durante l'uso. Vedere i diagrammi e le dimensioni sotto.

Intervallo temperature operative

Il frigorifero è progettato per funzionare normalmente all'interno dell'intervallo di temperature specificate nella propria classe di appartenenza.

| Classe | Simbolo | Intervallo temperature di esercizio (°C) | |
|------------------|---------|--|--------------|
| | | IEC 62552 (ISO 15502) | ISO 8561 |
| Temperata estesa | SN | da +10 a +32 | da +10 a +32 |
| Temperata | N | da +16 a +32 | da +16 a +32 |
| Subtropicale | ST | da +16 a +38 | da +18 a +38 |
| Tropicale | T | da +16 a +43 | da +18 a +43 |

NOTA

Le prestazioni di raffreddamento ed il consumo energetico possono essere influenzati dalla temperatura ambientale, la frequenza di apertura della porta e la posizione del frigorifero. Si raccomanda di regolare la temperatura in maniera adeguata.



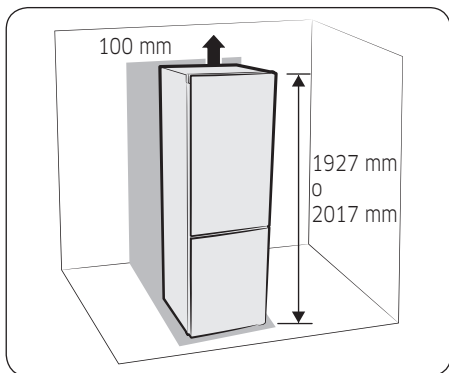

NOTA

- Lasciare sufficiente spazio sulla destra, sinistra, il retro e sopra per consentire una adeguata circolazione dell'aria. Ciò permetterà un risparmio sul consumo energetico garantendo minori costi di esercizio.
- Non installare il frigorifero laddove la temperatura possa scendere al di sotto dei 10 °C.
- Assicurarsi che l'apparecchio si possa muovere liberamente in caso di necessità di eseguire interventi di manutenzione ed assistenza.

| | RB41/38 | RB36/33 |
|---|---------|---------|
| a | 155° | 100° |
| A | 900 mm | 1139 mm |
| B | 1330 mm | 688 mm |

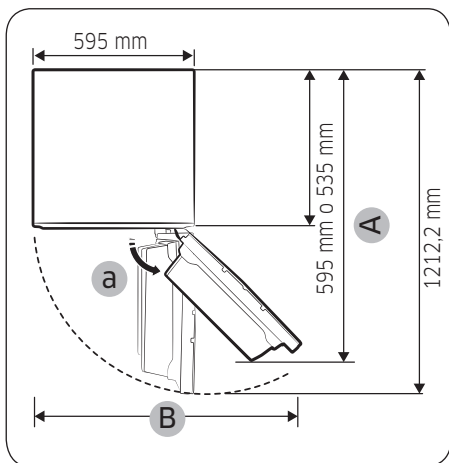

NOTA

Ogni misura è basata sulle dimensioni della struttura, quindi può variare in base ai metodi di misurazione.

ATTENZIONE

- In caso di installazione, assistenza o pulizia sul retro dell'apparecchio, estrarre l'unità verso avanti o spingerla verso dietro in linea retta al termine dell'intervento. Inoltre, assicurarsi che il pavimento sul quale è appoggiato l'apparecchio sia in grado di sostenerlo a pieno carico. La mancata osservanza di questa precauzione può causare danni al pavimento.
- Si consiglia di raggruppare la parte eccedente del filo del cavo di alimentazione sul retro del frigorifero così che non appoggi sul pavimento, impedendo così che finisca schiacciato sotto le ruote durante lo spostamento dell'apparecchio.



Impostazione del Frigorifero

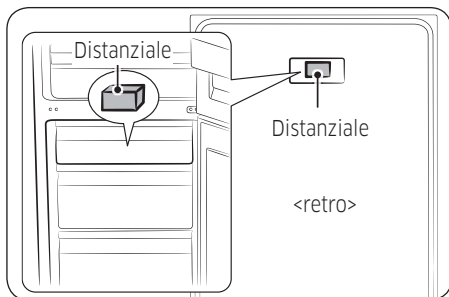

NOTA

Rimuovere la carta dal distanziale (bocchetto grigio) e poi fissarlo sul retro del frigorifero per ottenere migliori prestazioni. Accertarsi che il distanziale sia posizionato come nella figura sopra durante l'installazione del frigorifero. Migliora le prestazioni del frigorifero. Inserendo il frigorifero all'interno di una armadiatura, il distanziale deve essere rimosso per poter permettere lo scorrimento della porta del frigorifero con l'anta dell'armadio.

Superficie di appoggio

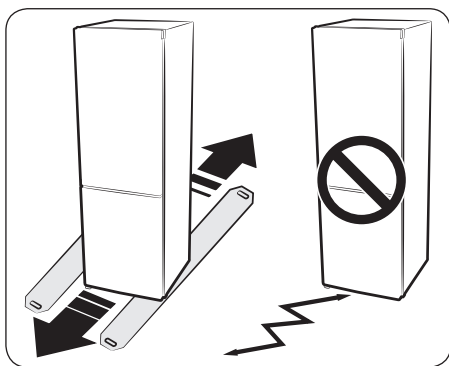

Per una corretta installazione, questo frigorifero deve essere posizionato su una superficie stabile, solida e livellata con il resto del pavimento. La superficie deve essere sufficientemente resistente da sopportare il peso del frigorifero a pieno carico. Durante l'installazione, al fine di proteggere il pavimento, ritagliare un'ampia lastra di cartone e posizionarla sotto il frigorifero nella posizione di lavoro.

NOTA

Spingendo o tirando il frigorifero si può danneggiare il pavimento. Lo spostamento del frigorifero dopo l'installazione può danneggiare il pavimento.



Livellamento del frigorifero

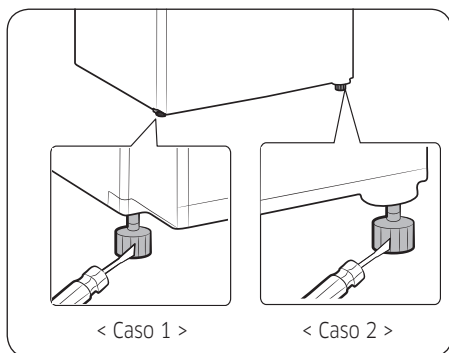

Se la parte frontale dell'apparecchio è leggermente più alta del retro, la porta può essere aperta e chiusa più facilmente.

Nell'installare il frigorifero, assicurarsi che entrambi i piedini siano appoggiati al pavimento per motivi di sicurezza.

Caso 1) L'apparecchio è inclinato verso sinistra.

Ruotare il piedino sinistro nella direzione indicata dalla freccia fino a quando l'apparecchio risulta in piano.

Caso 2) L'apparecchio è inclinato verso destra.

Ruotare il piedino destro nella direzione indicata dalla freccia fino a quando l'apparecchio risulta in piano.

Ora che avete installato e posizionato il vostro nuovo frigorifero, siete pronti per impostarlo e godervi le sue funzioni.

Completando i seguenti passaggi, il vostro frigorifero sarà completamente operativo.

In caso contrario, verificare l'alimentazione elettrica o cercare di risolvere il problema seguendo la sezione risoluzione dei problemi riportata sul retro di questa guida dell'utente.

In caso di ulteriori domande, contattare un Centro di assistenza autorizzata Samsung Electronics.

Impostazione del Frigorifero

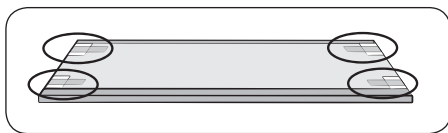

1. Posizionare il frigorifero in un luogo idoneo lasciando un adeguato spazio tra la parete ed il frigorifero. Vedere le istruzioni di installazione in questo manuale.
2. Prima di usare il frigorifero rimuovere le protezioni degli angoli dei ripiani mostrati nella figura sotto (le protezioni in schiuma vengono usati per proteggere il frigorifero durante il trasporto).
3. Una volta collegato il frigorifero, assicurarsi che la luce interna si accenda aprendo le porte.
4. Impostare la temperatura sul valore più basso ed attendere un'ora. Il freezer diventerà leggermente più freddo e si udirà il motore girare regolarmente.
5. Dopo aver alimentato il frigorifero, saranno necessarie alcune ore affinché il frigorifero raggiunga la temperatura impostata.
6. Una volta che la temperatura del frigorifero è sufficientemente bassa, è possibile iniziare ad introdurre all'interno i cibi e le bevande da conservare.

NOTA

Dopo aver alimentato il frigorifero si avvertirà l'allarme. Premere il tasto Freezer o Fridge (Frigorifero).

Uso del frigorifero

Uso del Pannello di controllo

TIPO A

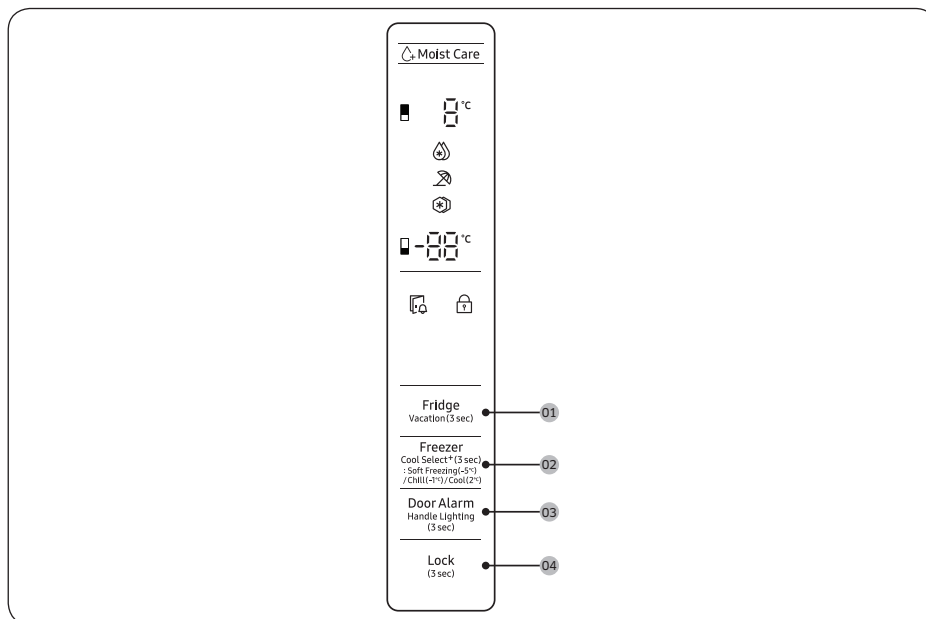

Uso del frigorifero

TIPO B

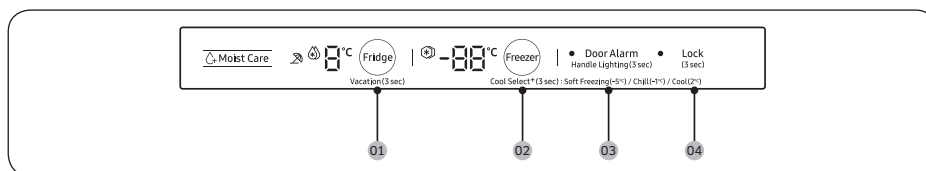





NOTA

- Ad ogni pressione di un tasto sul pannello di controllo, si avvertirà un breve segnale acustico.
- Non premendo alcun tasto, tutti i LED sul display si spegneranno così da ottenere il massimo risparmio energetico tranne Allarme porta. I LED di Congelamento rapido, Raffreddamento rapido, Blocco e Vacanze invece si accenderanno alla selezione delle corrispondenti funzioni.





Uso del frigorifero

01 Frigorifero / Vacanze (3 sec)

| | |
|-------------------------|---|
| Fridge (Frigorifero) | <p>Per regolare la temperatura del frigorifero, premere Fridge (Frigorifero) per selezionare la temperatura corrispondente.</p> <p>La temperatura può essere impostata ad un valore compreso tra 1 °C e 7 °C.</p> <p>Raffreddamento rapido</p> <p>Raffreddamento rapido accelera il processo di raffreddamento attivando la massima velocità di ventilazione. Il frigorifero rimane in funzione a piena velocità per due ore e mezza per poi tornare alla temperatura precedente.</p> <ul style="list-style-type: none">• Per attivare Raffreddamento rapido, selezionare la temperatura di 1 °C, quindi premere Fridge (Frigorifero) per selezionare Raffreddamento rapido. La spia corrispondente () si illumina ed il frigorifero aumenta la velocità di raffreddamento.• Per disattivare la modalità Raffreddamento rapido, premere nuovamente il tasto Fridge (Frigorifero). Quindi la temperatura del frigorifero tornerà a 7 °C. <p> NOTA</p> <p>L'uso della funzione Raffreddamento rapido aumenta il consumo energetico. Disattivarla e tornare alla temperatura precedente se non si intende utilizzarla.</p> |
| Vacation (Vacanze) | <p>Se si parte per una vacanza o per lavoro, o non si intende usare il frigorifero per un lungo periodo di tempo, usare la modalità Vacanze.</p> <ul style="list-style-type: none">• Per attivare la modalità Vacanze, tenere premuto il tasto Fridge (Frigorifero) per 3 secondi. La spia Vacanze On () si accende mentre il display delle temperature del frigorifero si spegne. La temperatura del frigorifero verrà impostata al di sotto dei 17 °C, ma il freezer rimarrà attivo secondo quanto precedentemente impostato.• Per disattivare la modalità Vacanze, tenere nuovamente premuto il tasto Fridge (Frigorifero) per 3 secondi. La temperatura del frigorifero tornerà all'impostazione precedente. <p> NOTA</p> <ul style="list-style-type: none">• Rimuovere il cibo residuo dallo scomparto del frigorifero prima di attivare la modalità Vacanze.• La modalità Vacanze verrà automaticamente disattivata regolando successivamente la temperatura del frigorifero. |



02 Freezer / Cool Select+ (3 sec)

| | |
|------------------------------------|---|
| Freezer | <p>Il tasto Freezer può essere usato per impostare la temperatura del freezer. Le temperature disponibili sono comprese tra -15 °C e -23 °C.</p> <p> NOTA In modalità Cool Select non è possibile variare la temperatura.</p> |
| Power Freeze (Congelamento rapido) | <p>La funzione Congelamento rapido utilizza la velocità massima della ventilazione per accelerare il processo di raffreddamento. Il freezer continua a funzionare al massimo per 50 ore quindi torna alla temperatura precedente.</p> <ul style="list-style-type: none"> • Per attivare la modalità Congelamento rapido, selezionare la temperatura di -23 °C, quindi premere Freezer per selezionare Congelamento rapido. La spia corrispondente () si illumina ed il frigorifero accelera il processo di congelamento. • Una volta terminato il processo di Congelamento rapido, la corrispondente spia si spegne ed il freezer torna al valore di temperatura precedentemente impostato. • Per disattivare la modalità Congelamento rapido, premere nuovamente il tasto Freezer. Il freezer torna al valore di temperatura precedente. • Per congelare grandi quantità di cibo, attivare la funzione Congelamento rapido per almeno 20 ore prima di inserire il cibo nel freezer. <p> NOTA L'uso della funzione Congelamento rapido aumenta il consumo energetico. Accertarsi di disattivarla per tornare all'impostazione di temperatura precedente qualora non si desidera utilizzarla.</p> |
| Cool Select+ | <p>Ogni volta che si tiene premuto il tasto Cool Select+ per 3 secondi, la modalità operativa cambia in questa sequenza: Congelamento → Congelamento leggero (-5 °C) → Fresco (-1 °C) → Freddo (2 °C)</p> <ul style="list-style-type: none"> • La funzione Congelamento leggero aiuta a mantenere freschi più a lungo carne e pesce. • La funzione Freddo aiuta a mantenere freddi acqua, succhi, bevande, birra, ecc. <p> ATTENZIONE</p> <ul style="list-style-type: none"> • Passando dalla modalità Freezer a Cool Select+, il cibo conservato potrebbe perdere succhi o liquidi. • Non conservare carne o pesce per un lungo periodo di tempo in modalità Cool Select+. Il cibo potrebbe congelarsi o guastarsi a causa di una errata impostazione di temperatura per la tipologia di cibo conservato. |





Uso del frigorifero

03 Allarme porta / Luce maniglia (3 sec)

| | |
|------------------------------------|---|
| Door Alarm (Allarme porta) | È possibile impostare l'allarme per un promemoria. Se la porta rimane aperta per oltre 2 minuti si udirà un allarme acustico e la relativa spia Allarme lampeggerà. L'allarme può essere abilitato o disabilitato premendo il tasto Door Alarm (Allarme porta) . |
| Handle Lighting (Luce maniglia) | Premere il tasto Allarme porta per 3 secondi, quindi si attiverà la funzione Luce maniglia. Quando la funzione Luce maniglia si attiva, la luce sotto la porta del frigo si attiva. Premere il tasto nuovamente per 3 secondi Allarme porta per disattivare la funzione Luce maniglia. La spia si accende quando la porta del freezer si apre (la spia è spenta quando la porta del frigorifero è aperta o quando la porta del frigo e del freezer sono ENTRAMBE aperte). |

04 Blocco (3 sec)

| | |
|---------------|---|
| Lock (Blocco) | Tenere premuto questo tasto per 3 secondi per attivare o disattivare la funzione Blocco comandi. La spia Blocco comandi (🔒) si accenderà e tutti i tasti saranno bloccati e disattivati (premendo un tasto quando Blocco è attivo, la spia lampeggia). Premere nuovamente il tasto per 3 secondi per disattivare la funzione Blocco comandi e riattivare tutti i tasti. |
|---------------|---|

Allarme temperatura

- Quando lo scomparto del freezer è troppo caldo ciò indica che si è verificato un blackout ed il segnale "- -" lampeggia sul display. Premendo il tasto Freezer o il tasto Fridge (Frigorifero) sul display viene visualizzata la "maggiore temperatura" raggiunta nel freezer e nel frigorifero per 5 secondi. Quindi viene nuovamente visualizzata la temperatura corrente. Per disattivare la funzione Allarme temperatura, premere nuovamente il tasto Door Alarm (Allarme porta).
- Questo avviso sarà attivo quando;
 - L'apparecchio viene acceso.
 - Lo scomparto del freezer è troppo caldo a causa di un blackout di corrente.



Ripiano congelatore (opzionale)

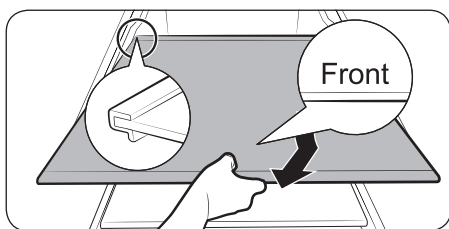
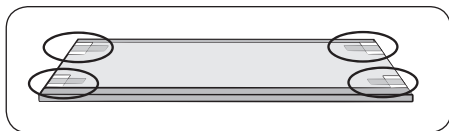
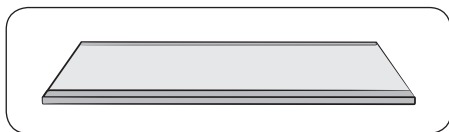

Per disporre di maggiore spazio di conservazione, è possibile rimuovere il cassetto centrale e inferiore e posizionare il 'Ripiano del freezer' sul fondo del freezer, dal momento che ciò non influenza le caratteristiche termiche e meccaniche.

Il volume di conservazione dello scomparto freezer è stato calcolato senza tali cassette.

1. Rimuovere il nastro fissato al ripiano.
2. Estrarre il cassetto superiore e centrale per montare il ripiano.
3. Inserire il ripiano del Freezer con la parola "Front (Avanti)" rivolta verso l'alto. Se la parola "Front (Avanti)" non è distinguibile, inserire la parte sporgente del ripiano come mostrato in figura.

⚠ ATTENZIONE

- Non inserire il ripiano capovolto o in direzione opposta.
- Qualora non si utilizzi il ripiano del freezer, conservarlo per usi futuri.

📖 NOTA

Nell'inserire contenitori in vetro sul ripiano di vetro temperato, prestare attenzione a non graffiarne la superficie.

Uso del frigorifero

Parti e funzioni

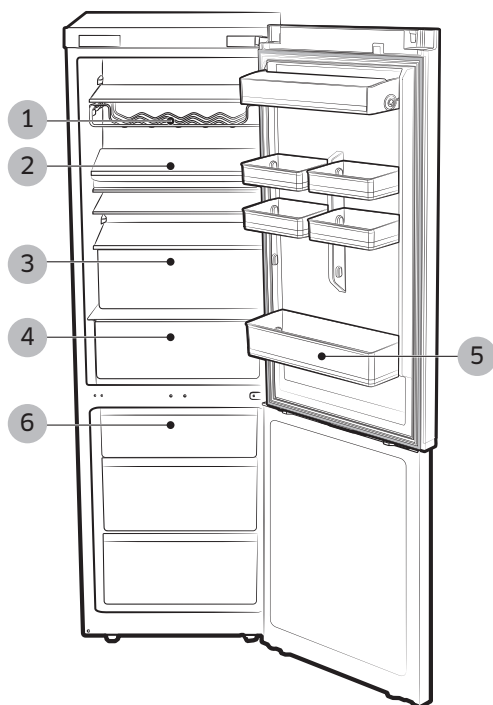

- 1. Griglia per vino (opzionale)
- 2. Ripiano pieghevole o ripiano CHEF PAN (opzionale)
- 3. CASSETTO FRIGO
- 4. CHEF BOX (opzionale)
- 5. Balconcino
- 6. CASSETTO FREEZER

NOTA

Se la porta viene lasciata aperta per oltre 10 minuti, le spie a LED si spegneranno.

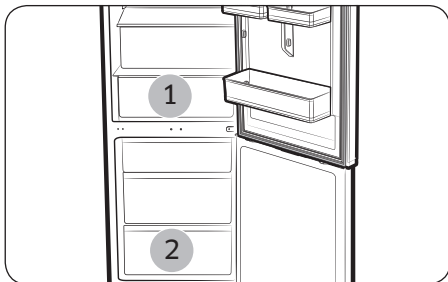

NOTA

- Alcune delle funzioni come lo CHEF BOX (1) possono essere diverse e non disponibili in base al modello acquistato.
- La frutta o le verdure possono congelarsi nello CHEF BOX. <opzionale>
- Per congelare grandi quantità di cibo rapidamente, usare il cassetto più in basso (2) dove il cibo congela più rapidamente.

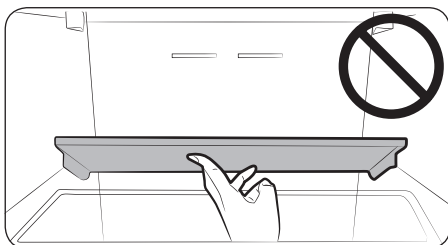

ATTENZIONE

- Prestare attenzione a non urtare il ripiano pieghevole.
- Estrahendo il cibo conservato al di sotto del ripiano pieghevole, sussiste il rischio di far cadere il ripiano stesso.

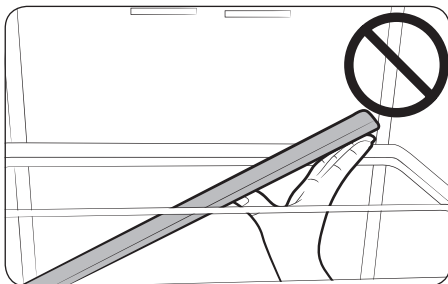

Uso del frigorifero

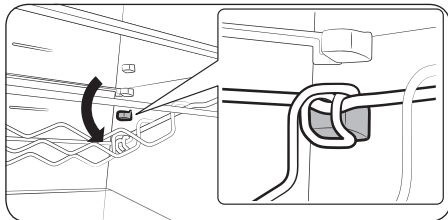
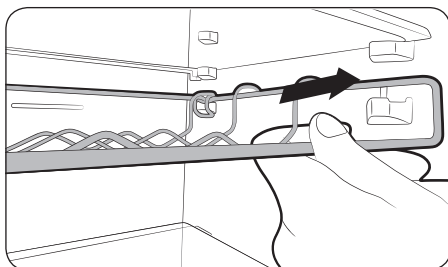

⚠ ATTENZIONE

- Il retro della griglia del vino può cadere durante l'estrazione di bottiglie di vino.
- Usare entrambe le mani nel rimuovere la griglia del vino.
- Se la griglia del vino cade durante l'estrazione, il cibo conservato al di sotto potrebbe anch'esso cadere.

Funzioni dello scomparto freezer

Segno di cibo congelato sul pannello della porta

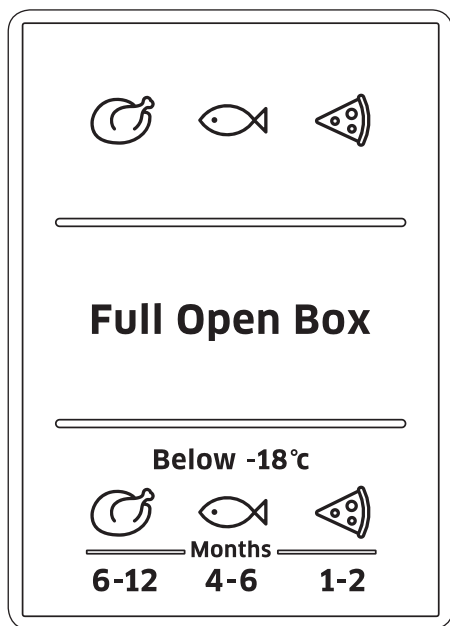

Le figure sopra i simboli indicano il periodo di conservazione consentito espresso in mesi. Durante l'acquisto di cibi surgelati, osservare la data di produzione o di scadenza.

Congelamento del cibo

Congelare solo cibo fresco e non danneggiato. Mantenere il cibo da congelare lontano dal cibo già congelato. Al fine di impedire che il cibo perda sapore e si essicchi, conservarlo in contenitori a tenuta stagna.

Imballaggio corretto del cibo:

1. Conservare il cibo in imballaggi.
2. Estrarre l'aria.
3. Sigillare l'imballaggio.
4. Etichettare l'imballo con una etichetta indicante il contenuto e la data di conservazione.



Uso del frigorifero

I seguenti prodotti non sono idonei per imballare il cibo:

Carta da imballaggio, carta oleata, cellophane, sacchetti per rifiuti e sacchetti per la spesa usati.

I seguenti prodotti sono idonei per imballare il cibo:

Pellicola di plastica, film di polietilene soffiato, fogli di alluminio e contenitori per freezer. Tali prodotti possono essere acquistati direttamente dal proprio rivenditore.

I seguenti prodotti sono idonei per sigillare il cibo imballato:

Elastici, fermagli in plastica, corde, nastri adesivi resistenti al freddo o simili. I sacchetti e la pellicola in polietilene soffiato possono essere sigillati con una pellicola sigillante.

Conservazione del cibo surgelato

La durata della conservazione dipende dalla tipologia del cibo. Ad una temperatura di -18°C :

- Pollame fresco (pollo intero), carne fresca (bistecche, arrosto) : fino a 12 mesi
- Pesce (pesce pulito, pesce cotto), scampi freschi, cappe sante, calamari: fino a 6 mesi
- Pizza, salsicce: fino a 2 mesi.

La durata di conservazione è consultabile presso il sito web FDA (<http://www.fda.gov/>).

ATTENZIONE

Qualora non si rispetti tale periodo il cibo potrà guastarsi e risultare pericoloso.

Acquisto e conservazione di cibo surgelato

In caso di acquisto di cibo surgelato osservare le seguenti indicazioni:

- Verificare che la confezione sia integra.
- Controllare la data di acquisto.
- La temperatura al supermercato deve essere inferiore a -18°C . In caso contrario, la durata sugli scaffali del cibo surgelato è ridotta.
- Acquisto di cibo surgelato. Avvolgere il cibo in carta da giornale o inserirlo in una busta per il freddo e portarlo a casa.
- Una volta arrivati a casa inserire immediatamente il cibo surgelato nello scomparto freezer. Consumare il cibo surgelato entro la data di scadenza.

Scongelamento di cibo surgelato

In base alla tipologia ed all'uso del cibo, scegliere una delle seguenti opzioni:

- A temperatura ambiente.
- Nel frigorifero. In un forno elettrico, ventilato/non ventilato.
- In un forno a microonde.

NOTA

- Non ricongelare un cibo precedentemente congelato o in scongelamento. I cibi non possono essere ricongelati se non preparati (bolliti o fritti).
- Non conservare cibi più a lungo della data di scadenza riportata sulla confezione.



Rimozione delle parti interne

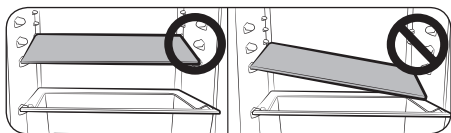

⚠ ATTENZIONE

Durante l'assemblaggio, inserire i ripiani del frigo nella posizione corretta e non capovolti. Ciò potrebbe causare lesioni personali o danni materiali.

📖 NOTA

Nel rimontare i ripiani, assicurarsi che il lato etichettato con "Front (Davanti)" sia rivolto verso il frontale del frigorifero.

Ripiani / ripiani pieghevoli (opzionale)

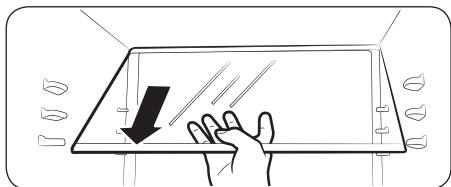
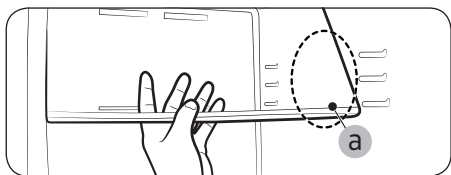
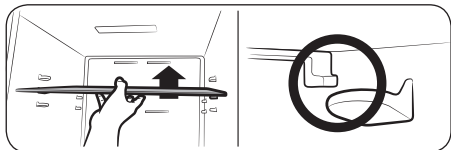
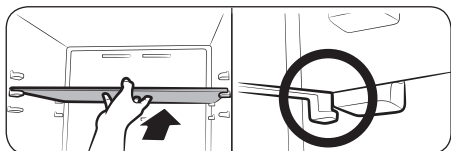

1. Per spostare un ripiano, afferrarlo con entrambe le mani e sollevarlo dai supporti posteriori. Quindi estrarlo per metà verso avanti.
2. In un'area (a) tra i supporti, inclinare il ripiano verso avanti ad oltre 45° come mostrato in figura.
3. Verificare il livello desiderato del ripiano e tirare in avanti e verso l'alto il ripiano in modo che i ganci frontali si blocchino nei supporti anteriori del livello desiderato.

Uso del frigorifero



4. Durante l'estrazione verso l'alto e avanti del lato anteriore, inserire il lato posteriore nei supporti posteriori.

NOTA

Al fine di evitare urti alla porta o ai balconcini prestare attenzione nel rimuovere il ripiano.

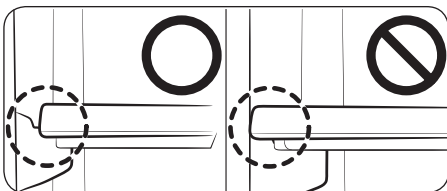

NOTA

- Assicurarsi che il ripiano sia bilanciato su ogni supporto.
- Assicurarsi che ogni gancio del ripiano sia inserito nel relativo supporto.

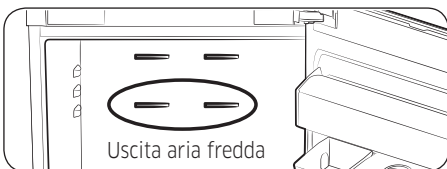
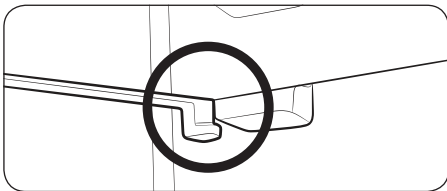

ATTENZIONE

Se il ripiano più alto è posizionato al di sotto dell'uscita dell'aria fredda, il cibo conservato in quella posizione potrebbe congelare (modelli RB33/36*).

Balconcini

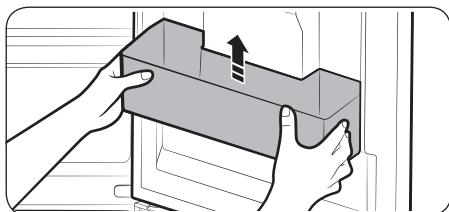

Afferrare saldamente i balconcini con entrambe le mani e sollevarli delicatamente per estrarli.

NOTA

- Durante l'apertura e la chiusura delle porte sussiste il rischio che gli oggetti alti posti nel balconcino inferiore cadano.
- Non conservare bottiglie di olio vegetale aperte nel balconcino inferiore. Questo perché l'olio si indurrà. Al fine di prevenire l'indurimento dell'olio conservarlo in un luogo fresco. (Oli vegetali: olio di soia, olio d'oliva, olio di sesamo, ecc)

CHEF BOX (opzionale)

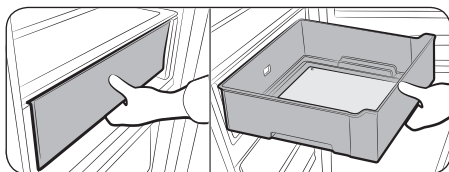

Afferrare la maniglia anteriore e tirare a sé lo CHEF BOX.

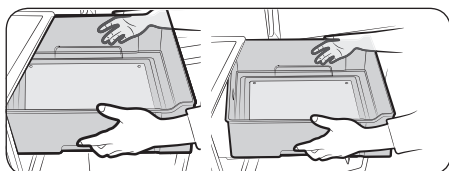

Afferrare le maniglie laterali ed estrarre lo CHEF BOX.

Uso del frigorifero

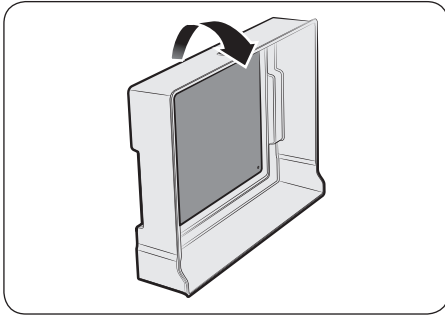

Capovolgere lo CHEF BOX, quindi rimuovere la piastra di raffreddamento.

⚠ ATTENZIONE

- La piastra di raffreddamento potrebbe essere difficile da rimuovere qualora vi sia dell'acqua sulla sua superficie o dello CHEF BOX.
- Al fine di prevenire eventuali lesioni, non estrarre con forza la piastra di raffreddamento

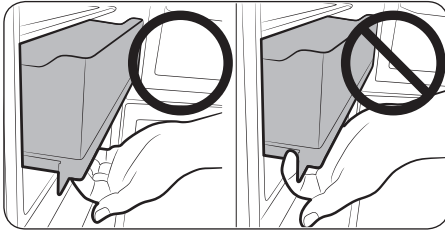

⚠ ATTENZIONE

Non aprire lo CHEF BOX senza usare la maniglia.

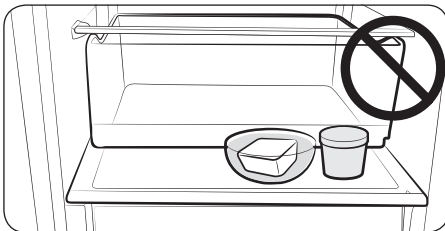

📖 NOTA

Non appoggiare alcunché sullo CHEF BOX. La porta non deve essere chiusa.

CHEF Pan (opzionale)

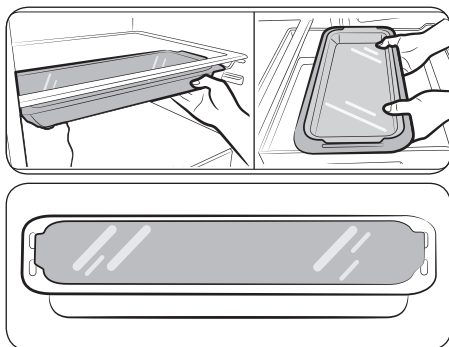

Può essere posizionato sotto il ripiano o lo CHEF BOX o usato anche nel forno.

⚠ ATTENZIONE

- Se lo Chef pan viene inserito nello CHEF BOX, potrebbe congelare.
- In caso di uso del forno, rimuovere il coperchio.
- Chef pan non è adatto all'uso nel microonde.
- Usare cautela a non lasciare cadere il coperchio.

Cassetti

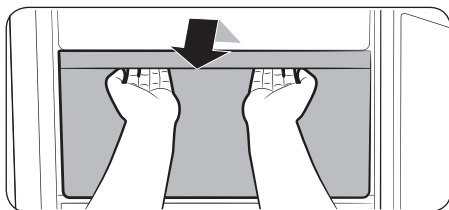

Tirare fuori i cassetti completamente quindi sollevarli leggermente per rimuoverli.

- Se i cassetti rimangono incastrati nella porta, rimuovere i cassetti sollevandoli dopo aver prima rimosso i ripiani.

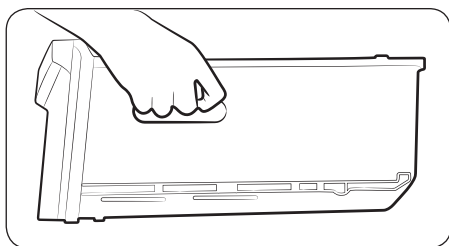

Per spostare i cassetti, afferrarli saldamente per il manico.

⚠ ATTENZIONE

Lasciando cadere il cassetto durante lo spostamento, si possono subire lesioni personali.

Uso del frigorifero

Pulizia del frigorifero

AVVERTENZA

- Per la pulizia non utilizzare benzina, diluenti o Clorox™.
- Tali sostanze possono danneggiare la superficie dell'apparecchio e generare un rischio di incendio.

ATTENZIONE

Non spruzzare il frigorifero con acqua se collegato alla corrente elettrica poiché l'acqua può generare delle scariche elettriche. Non pulire il frigorifero con benzina, diluenti o detersivo per auto in quanto tali sostanze possono generare un rischio di incendio.

1. Scollegare il cavo di alimentazione del frigorifero dalla presa di corrente.
2. Inumidire un panno morbido o della carta con acqua.

NOTA

Non usare alcun tipo di detergente per pulire il frigorifero poiché tali sostanze possono scolorire o danneggiare il frigorifero stesso.

3. Asciugare l'interno e l'esterno del frigorifero fino a quando è pulito ed asciutto.
4. Collegare il cavo di alimentazione del frigorifero alla presa di corrente.

Rimozione delle parti interne

Se le lampadine LED interne ed esterne sono bruciate, non smontare il coperchio e le lampadine da soli.

NOTA

Contattare un Centro di assistenza autorizzato.

Inversione della porta (opzionale)

Prima di invertire la porta, accertarsi che il frigorifero sia scollegato dalla presa di corrente. Samsung consiglia che l'operazione di inversione della porta venga effettuata solo da un Centro di assistenza autorizzato Samsung. Tale intervento sarà a pagamento ed a carico del cliente.

NOTA

Eventuali danni causati da un tentativo di invertire la porta non è coperta da alcuna garanzia del costruttore. Eventuali riparazioni richieste a seguito di tale circostanza verranno eseguite a pagamento e sono a carico del cliente.

1. Prima di tentare di invertire le porte del frigorifero assicurarsi che lo stesso sia scollegato dalla presa di corrente e che sia stato vuotato da ogni contenuto.
2. Qualora il cliente non sia fiducioso di riuscire a seguire le istruzioni riportate nel manuale dell'utente, contattare un tecnico qualificato di un Centro di assistenza autorizzato per eseguire l'operazione.
3. Non collegare il frigorifero alla presa di corrente non appena terminato il processo di inversione ed attendere almeno un'ora.

Strumenti necessari (non forniti & parti aggiuntive)

Il frigorifero è dotato di 3 diverse tipologie di viti per diversi utilizzi. Si prega di notare che le viti possono essere sostituite.

Non fornito



Cacciavite a croce (+)



Cacciavite a lama piatta (-)



Chiave 11 mm (per perno delle cerniere)



Chiave 8 mm (per dadi)



Brugola 5 mm (per cerniere centrali)

Parte aggiuntiva



Coperchio cerniera

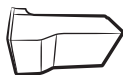

Coperchio distanziale

ATTENZIONE

Durante il processo di inversione della porta, prestare attenzione nel maneggiare gli oggetti piccoli (viti, tappi ecc.) perché possono rappresentare un pericolo per i bambini.

Inversione della porta (opzionale)

Inversione della porta

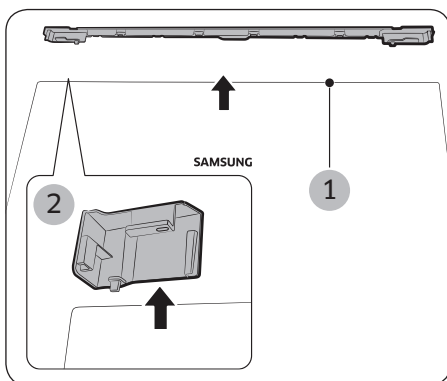

1. Rimuovere il Coperchio dei cavi (1) e il Coperchio della porta L (2).

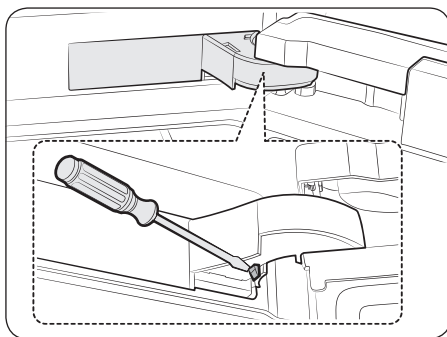

2. Rimuovere il coperchio della cerniera per riuscire a premere il gancio come mostrato in figura.

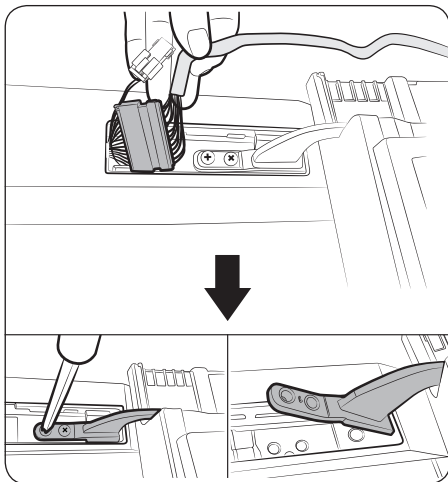

3. Staccare l'alloggiamento. Rimuovere le 2 viti dalla cerniera superiore.

⚠ ATTENZIONE

- La porta è pesante, prestare attenzione a non ferirsi durante la rimozione.
- Prestare attenzione a non danneggiare i cavi durante l'operazione.

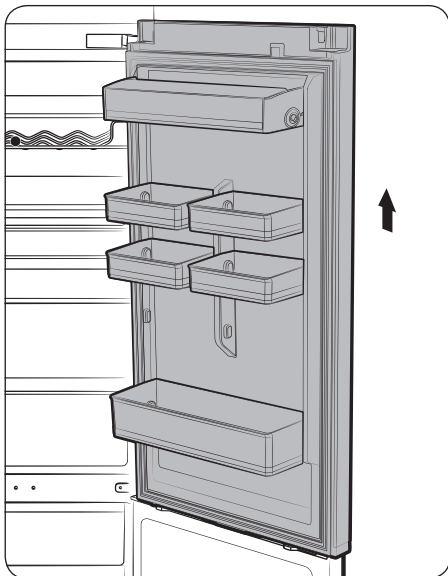

4. Rimuovere la porta del frigorifero dalla cerniera centrale sollevandola verso l'alto.

⚠ ATTENZIONE

La porta è pesante, prestare attenzione a non ferirsi durante la rimozione.

Inversione della porta (opzionale)

Inversione della porta (opzionale)

Inversione della porta (opzionale)

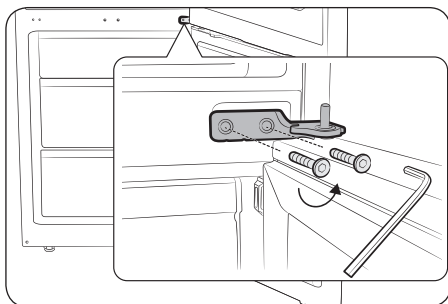

5. Smontare la cerniera centrale.

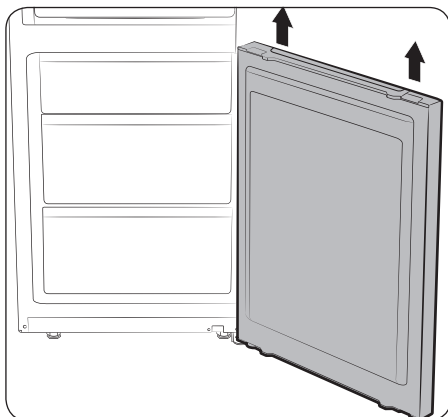

6. Rimuovere la porta del freezer dalla cerniera inferiore sollevandola delicatamente verso l'alto.

⚠ ATTENZIONE

La porta è pesante, prestare attenzione a non ferirsi durante la rimozione.

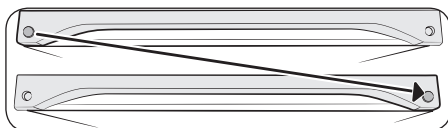

7. Invertire la posizione del coperchio.

⚠ ATTENZIONE

Prestare attenzione a non graffiare la superficie della porta nel rimuovere il coperchio.

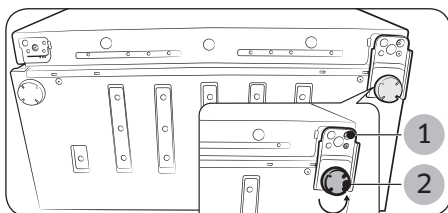

8. Sdraiare il frigorifero delicatamente. Rimuovere il piedino (1) e la cerniera inferiore (2).

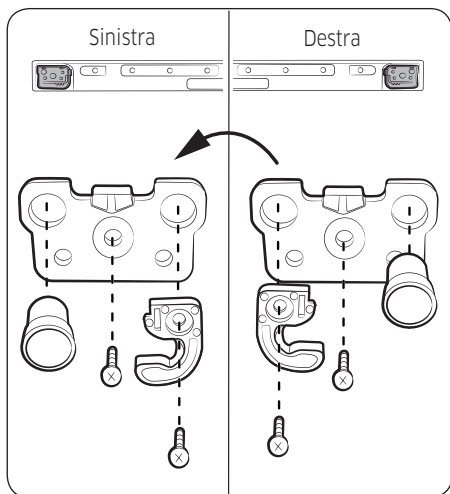

9. Le porte del FRIGORIFERO e del FREEZER necessitano di invertire alcune parti nella parte inferiore.
- (2) Rimuovere la chiusura automatica.
 - (3) Rimuovere il fermo.
 - (4),(5) Cambiare la posizione del gommino.
 - (6) Rimuovere la vite sul lato opposto.
 - (7) Rimuovere il fermo sul lato opposto.
 - (8),(9) Cambiare la posizione del fermo e dell'assieme.
 - (10) Inserire la vite sul lato opposto.

⚠ ATTENZIONE

Prestare attenzione a non ferirsi durante l'operazione.

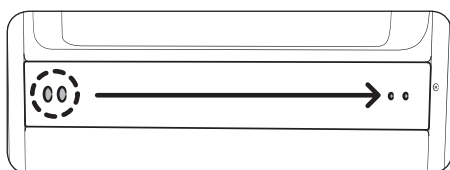

10. Invertire la posizione della vite del coperchio.

⚠ ATTENZIONE

Prestare attenzione a non ferirsi durante l'operazione.

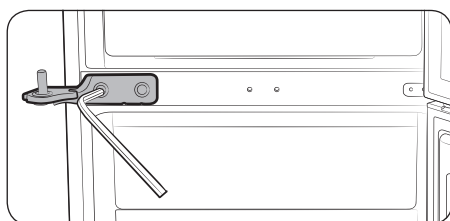

11. Rimontare la cerniera centrale usando la brugola da 5 mm. Prima di tutto, montare la porta del freezer e la cerniera centrale. Quindi assemblare la cerniera inferiore e la porta del frigorifero con la cerniera dell'assieme rivolta verso l'alto. Procedura di assemblaggio della porta.

📖 NOTA

- Cerniera centrale > Porta freezer > Cerniera inferiore > Porta frigorifero con assieme cerniera superiore
- Assicurarsi che le viti siano ben serrate.

⚠ ATTENZIONE

Prestare attenzione a non ferirsi durante l'operazione.

Inversione della porta (opzionale)

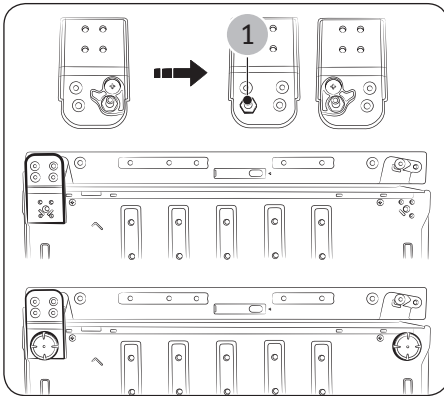

12. Invertire la posizione della cerniera e del piedino inferiori (Destra > Sinistra).
Assemblare la cerniera inferiore dopo aver inserito la porta del freezer nella cerniera centrale.

NOTA

- Smontare la guida di chiusura automatica e il perno-cerniera (1).
- Assemblare il perno-cerniera e la guida di chiusura automatica come illustrato in figura.
- Assicurarsi che le viti siano ben serrate.

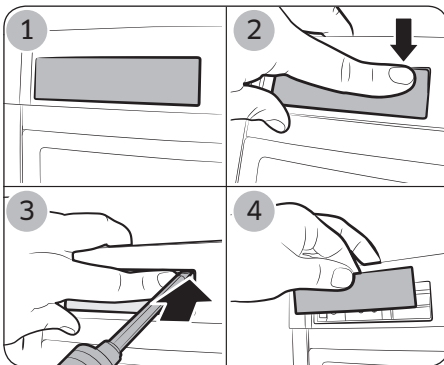

13. Estrarre il coperchio dei comandi come indicato in figura.

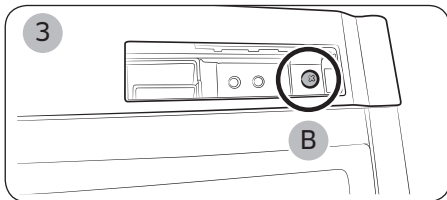
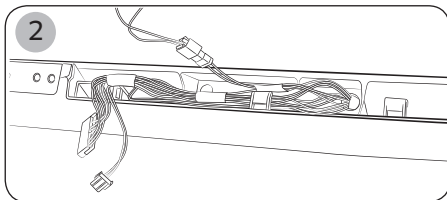
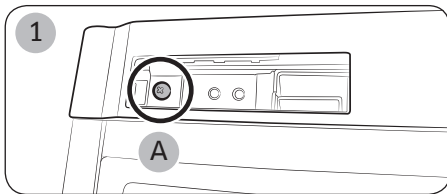

14. Una volta rimosso il coperchio dei comandi (1), invertire la direzione del cavo della porta (2) sul lato opposto della porta del frigorifero (solo modello con display).
Rimontare il coperchio dei comandi con la vite (A) come indicato in figura (3).

⚠ ATTENZIONE

- Prestare attenzione a non ferirsi durante l'operazione.
- Prestare attenzione a non danneggiare i cavi durante l'operazione.

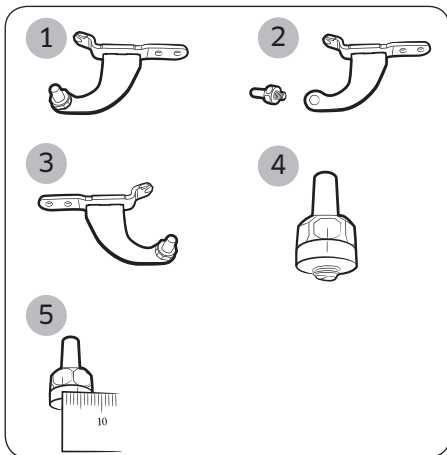

15. (1) Non è facile separare il perno della cerniera superiore, quindi smontare il perno prima di rimuovere la cerniera superiore.
(2) Usare una chiave da 11 mm per separare il perno della cerniera superiore.
(3) Invertire la cerniera superiore e rifissare il perno della cerniera superiore a mano (4).
Segnare una linea tra la cerniera superiore e il perno.
(5) Usare una chiave da 11 mm per regolare lo spazio ad oltre 4 mm tra la linea (4) ed il perno della cerniera

Inversione della porta (opzionale)

Inversione della porta (opzionale)

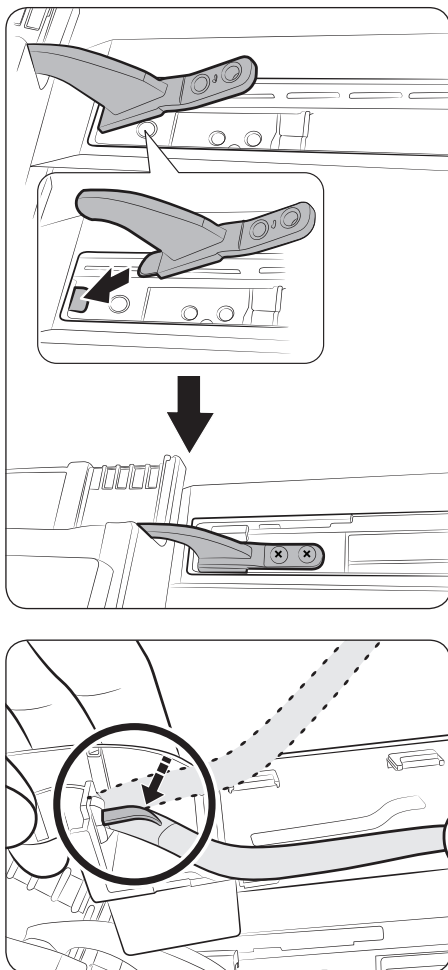

16. Inserire la cerniera superiore per allargare un po' il foro quindi riestrarla per assemblare la porta del frigorifero.

NOTA

- **Assemblaggio**
 - Assemblare la cerniera superiore sulla porta del frigorifero.
 - Assemblare la cerniera centrale sulla porta del frigorifero.
 - Inserire la cerniera superiore nella struttura.
 - Serrare la vite.
- Assicurarsi che le viti siano ben serrate.

17. Cambiare la direzione dei cavi della porta sul lato opposto.

Collegare il cavo e reinserirlo nel coperchio dei comandi.

Inserire il cavo nel coperchio dei comandi (assicurarsi che la banda bianca sul cavo sia fissata al gancio del coperchio della cerniera). Quindi piegare il fissacavo come indicato in figura per evitare che il cavo si scolleghi.

ATTENZIONE

Prestare attenzione a non danneggiare i cavi durante l'operazione.

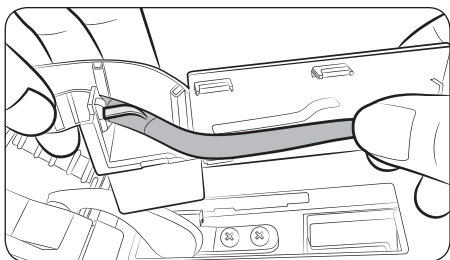

18. Far passare il cavo nelle scanalature del coperchio della cerniera come illustrato in figura.

⚠ ATTENZIONE

Prestare attenzione a non danneggiare i cavi durante l'operazione.

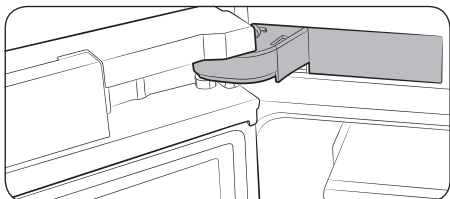

19. Assemblare il coperchio della cerniera come indicato nella figura.

⚠ ATTENZIONE

Prestare attenzione a non danneggiare i cavi durante l'operazione.

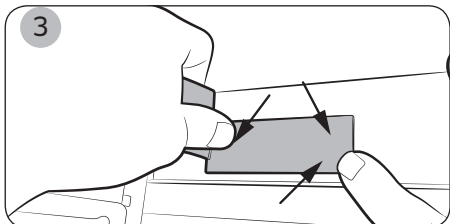
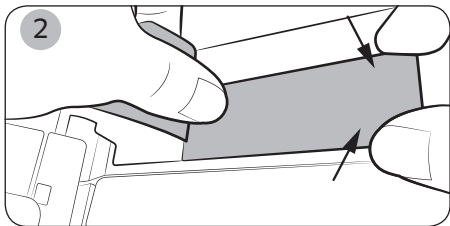
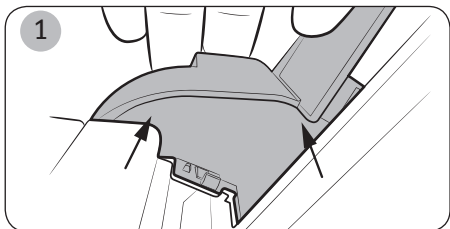

Inversione della porta (opzionale)

Inversione della porta (opzionale)

Inversione della porta (opzionale)

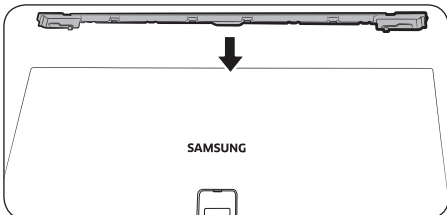
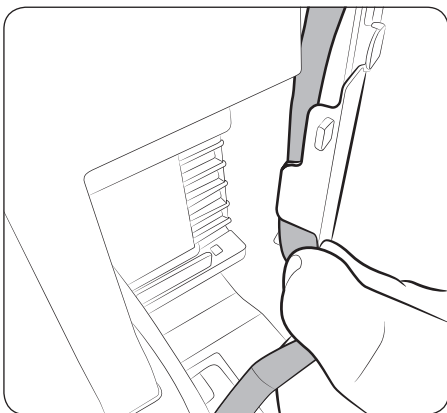
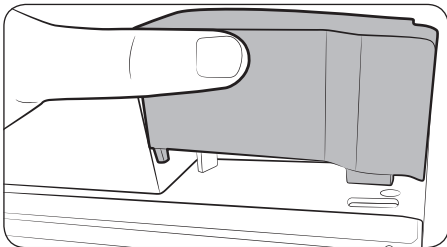
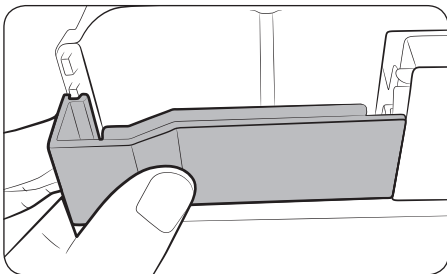

20. Assemblare il coperchio distanziale della porta (parte aggiuntiva) sul lato opposto.

21. Inserire il coperchio dei cavi della porta nella parte superiore della porta e spingerlo fino in fondo per farlo scattare in posizione. Verificare la posizione del cavo che deve essere posizionato sul lato opposto del coperchio del cavo della porta.

⚠ ATTENZIONE

Prestare attenzione a non danneggiare i cavi durante l'operazione.

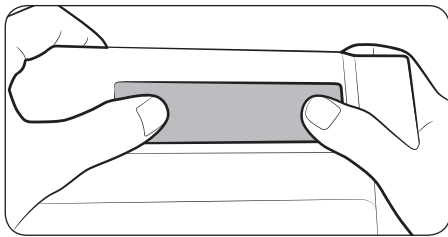

22. Assemblare il coperchio dei comandi.

Risoluzione dei problemi

Prima di chiamare l'assistenza rivedere i punti di controllo sotto. Eventuali interventi di assistenza riguardanti situazioni normali (nessun difetto riscontrato) comporteranno un addebito per il cliente.

Generale

Temperatura

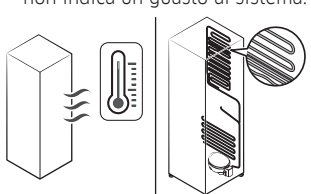
| Sintomo | Possibili cause | Soluzione |
|---|--|--|
| Il frigorifero/freezer non funziona. La temperatura del frigorifero/freezer è elevata. | <ul style="list-style-type: none"> La spina del cavo di alimentazione non è inserita correttamente in una presa elettrica. | <ul style="list-style-type: none"> Ricollegare correttamente la spina di alimentazione. |
| | <ul style="list-style-type: none"> Il controllo della temperatura non è impostato correttamente. | <ul style="list-style-type: none"> Impostare una temperatura inferiore. |
| | <ul style="list-style-type: none"> Il frigorifero è posizionato vicino ad una fonte di calore o è esposto alla luce solare diretta. | <ul style="list-style-type: none"> Assicurarsi che il frigorifero sia posizionato lontano dalla luce solare diretta o eventuali fonti di calore. |
| | <ul style="list-style-type: none"> Non c'è abbastanza spazio tra il frigorifero e le pareti o lati dell'armadiatura. | <ul style="list-style-type: none"> Si raccomanda di lasciare uno spazio di almeno 50 mm tra il frigorifero e le pareti vicine (o armadi). |
| | <ul style="list-style-type: none"> Il frigorifero è troppo pieno. Il cibo blocca le aperture per la ventilazione. | <ul style="list-style-type: none"> Non sovraccaricare il frigorifero. Accertarsi che il cibo non ostruisca le aperture di ventilazione. |
| Il frigorifero/freezer raffredda eccessivamente. | <ul style="list-style-type: none"> Il controllo della temperatura non è impostato correttamente. | <ul style="list-style-type: none"> Impostare la temperatura ad un valore superiore. |
| La parete interna è bollente. | <ul style="list-style-type: none"> Il frigorifero è dotato di tubazioni termo isolate nella parete interna. | <ul style="list-style-type: none"> Al fine di prevenire la formazione di condensa, il frigorifero è dotato di tubazioni isolate sugli angoli anteriori. Qualora la temperatura ambientale aumenti, questo apparecchio potrebbe non funzionare in modo ottimale. Ciò non indica un guasto al sistema.  |

Odore

| Sintomo | Possibili cause | Soluzione |
|--|-------------------------|--|
| Nel frigorifero si avvertono alcuni cattivi odori. | • Cibo guasto. | • Pulire il frigorifero e rimuovere eventuale cibo guasto. |
| | • Cibo dal forte odore. | • Avvolgere con pellicola i cibi con un forte odore. |

Brina

| Sintomo | Possibili cause | Soluzione |
|--|---|---|
| Brina intorno alle aperture di ventilazione. | • Il cibo blocca le aperture per la ventilazione. | • Accertarsi che il cibo non ostruisca le aperture di ventilazione. |
| Sulla pareti interne si forma della brina. | • Lo sportello non è chiuso bene. | • Assicurarsi che il cibo non impedisca la chiusura della porta. Pulire la guarnizione della porta. |

Condensa

| Sintomo | Possibili cause | Soluzione |
|---|---|---|
| Sulle pareti interne si forma della condensa. | • Se la porta viene lasciata aperta, l'umidità penetra nel frigorifero. | • Rimuovere l'umidità e non lasciare la porta aperta per lunghi periodi di tempo. |
| | • Cibo con elevato contenuto di umidità. | • Avvolgere con pellicola il cibo. |

Risoluzione dei problemi

Si avvertono rumori anomali provenire dal frigorifero?

Prima di chiamare l'assistenza, rivedere i punti di controllo sotto. Eventuali richieste di assistenza per normali rumori saranno a carico dell'utente.

Questi rumori sono normali.

- Durante l'inizio e fine di una operazione, il frigorifero può emettere rumori simili all'accensione di una automobile. Con lo stabilizzarsi del funzionamento, i rumori diminuiranno.

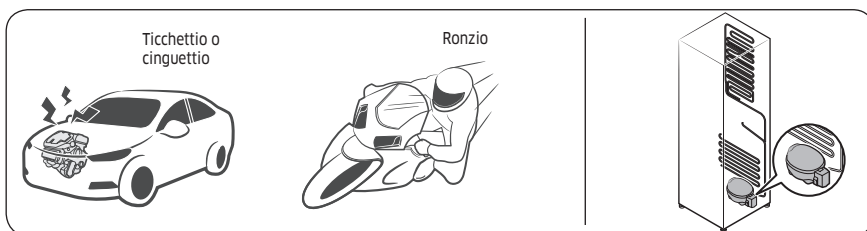

- Mentre le ventole sono in funzione, si avvertono rumori corrispondenti. Quando il frigorifero raggiunge la temperatura impostata, le ventole non si udiranno più.

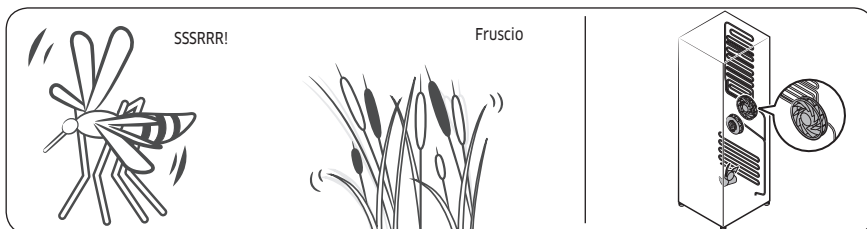

- Durante un ciclo di scongelamento, l'acqua potrebbe cadere sullo sbrinatori provocando rumori simili a cibi in frittura.

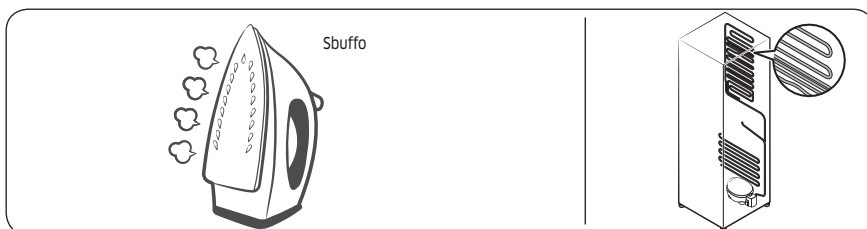

- Con il raffreddarsi o il congelarsi del frigorifero, il gas refrigerante si espande attraverso diversi condotti provocando dei ribolli.

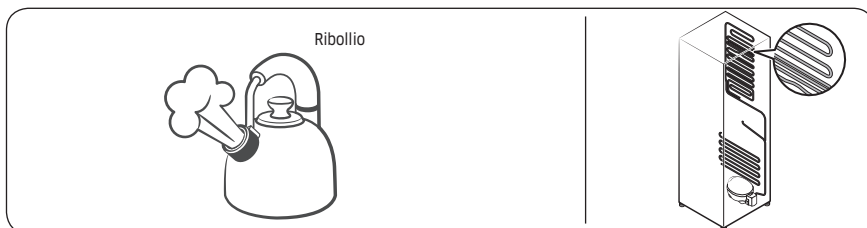

- Con l'aumentare o la riduzione della temperatura del refrigerante, le parti in plastica si contraggono e si espandono, generando dei crepitii. Tali rumori si verificano durante il ciclo di scongelamento o durante il funzionamento delle parti elettroniche.

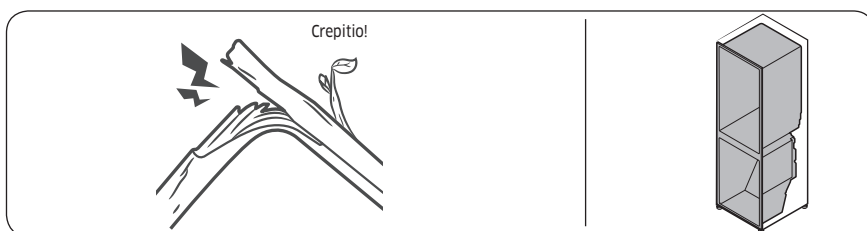

- Per i modelli dotati di ice maker: Quando la valvola dell'acqua si apre per riempire l'ice maker, si avvertono dei ronzii.
- A causa dell'equalizzazione della pressione durante la chiusura ed apertura della porta del frigorifero, si possono avvertire dei sibili.

Adattamento alla cucina (modelli RB33/36*)

Kit di installazione

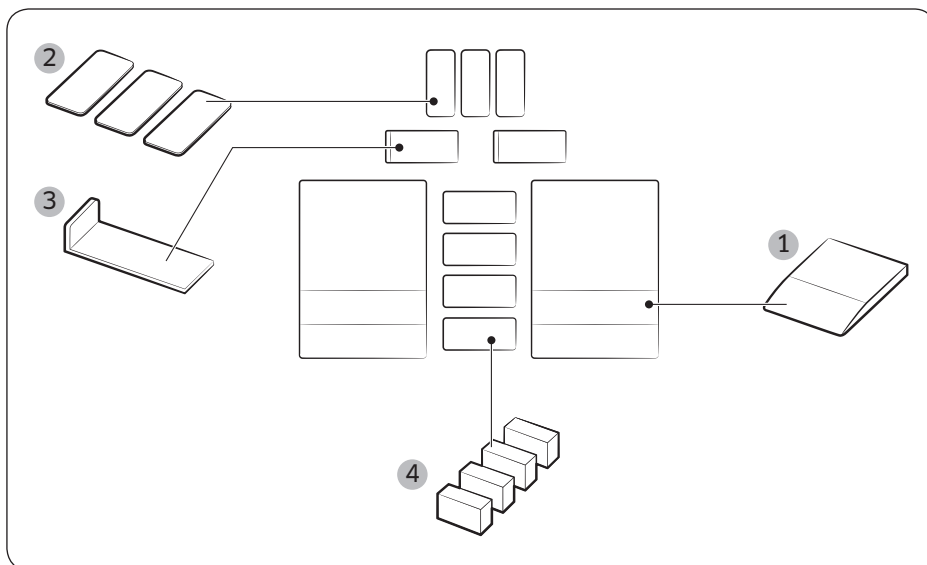

Assieme kit di installazione

| N. | Nome parte | Codice parte | Quantità (PC) |
|----|-------------------------------|--------------|---------------|
| 1 | GUIDA | DA61-10557A | 2 |
| 2 | FOGLIO B | DA63-08121A | 3 |
| 3 | ASSIEME COPERCHIO CESTELLO | DA97-15853A | 2 |
| 4 | GUARNIZIONE IN SCHIUMA | DA62-01136X | 4 |

NOTA

- Qualora il prodotto venga inserito in una armadiatura, si raccomanda di installarlo lasciando liberi i fori della armadiatura come descritto a pagina 65.
- Ciò impedirà un aumento di consumi energetici ed aiuterà a contenere i costi di esercizio.

Dimensioni

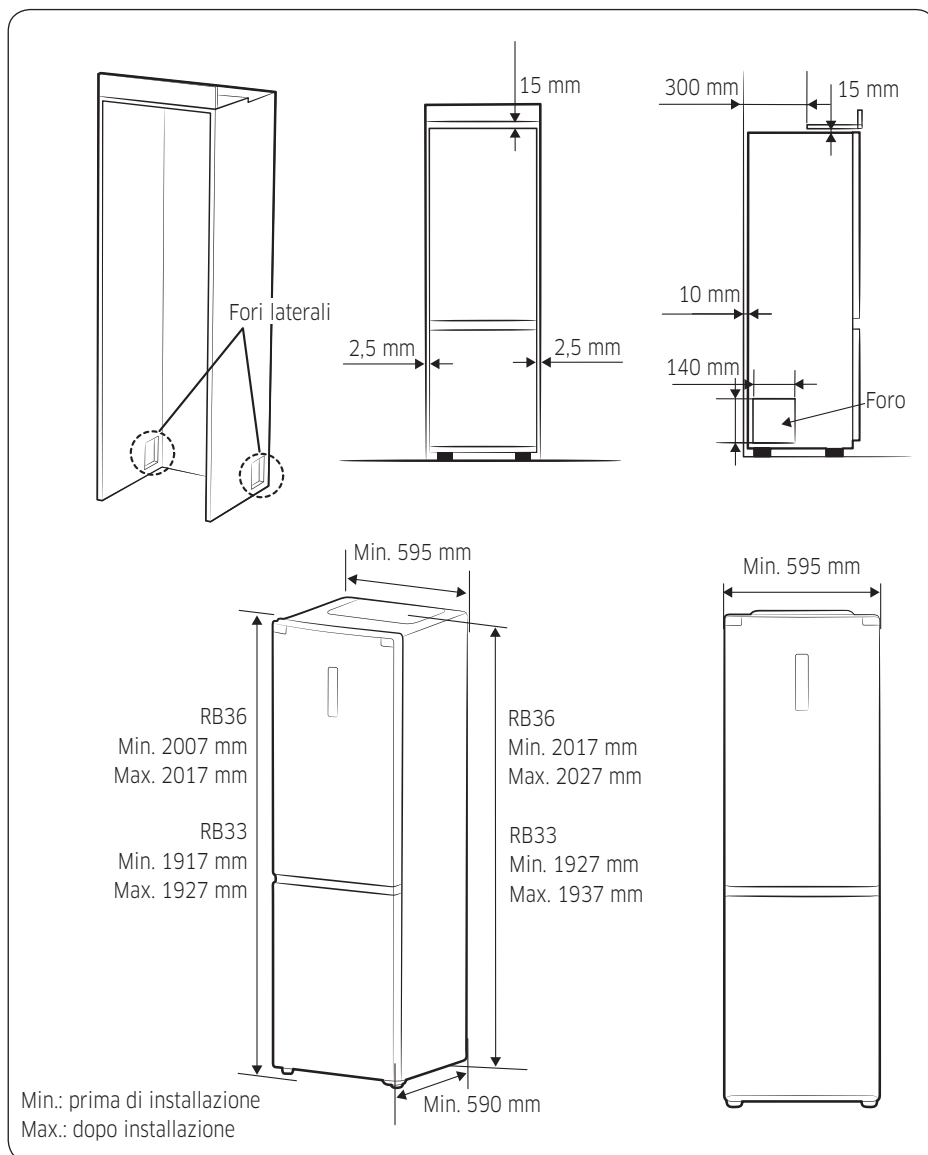

Adattamento alla cucina (modelli RB33/36)

Adattamento alla cucina (modelli RB33/36*)

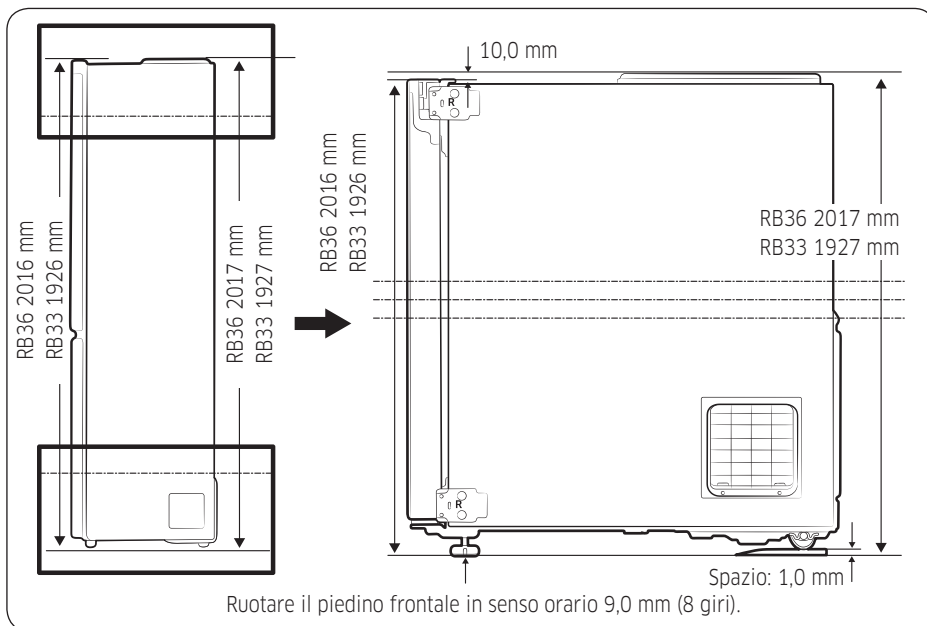
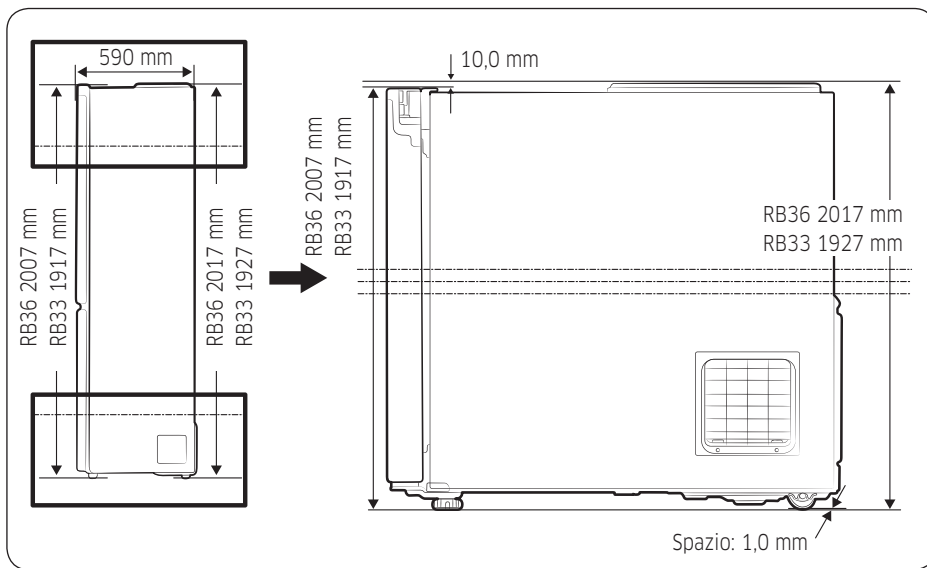

Adattamento alla cucina (modelli RB33/36*)

Installazione

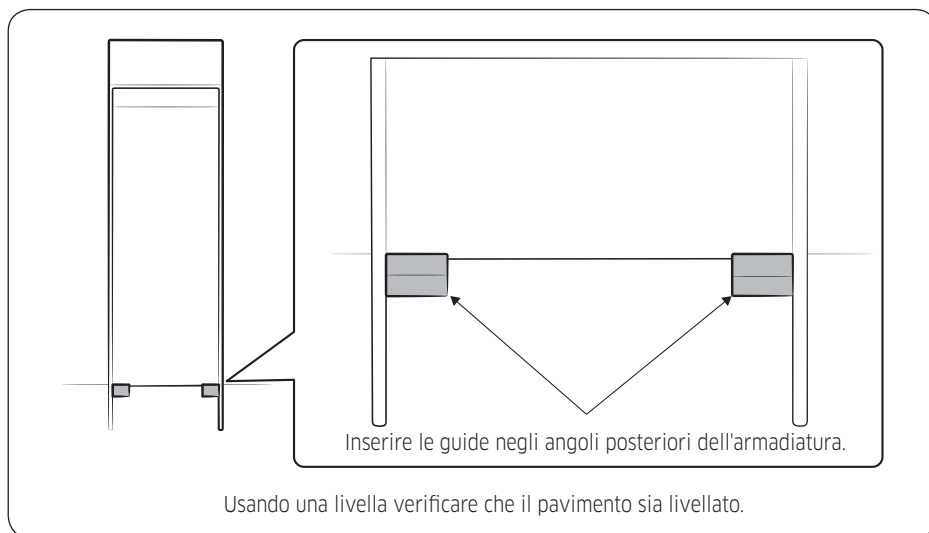

⚠ ATTENZIONE

- Disimballare il prodotto e mantenere i materiali di imballaggio lontano dalla portata dei bambini.
- Prestare attenzione nell'inserire il prodotto nell'armadiatura o nell'aprire la porta ad evitare di schiacciarsi le dita.
- Non appoggiare il prodotto sul cavo di alimentazione durante l'inserimento nell'armadiatura. I cavi danneggiati possono essere causa di rischi di incendio o scariche elettriche.
- Una volta posizionato il prodotto, collegare la spina del cavo di alimentazione alla presa di corrente.
- Le guide comprese nel kit di installazione sono usate per l'inserimento in una armadiatura. Non usare le guide per altri scopi.
- Se l'installazione non viene eseguita come descritto, si potranno riscontrare maggiori consumi energetici.

Adattamento alla cucina (modelli RB33/36')

Adattamento alla cucina (modelli RB33/36*)

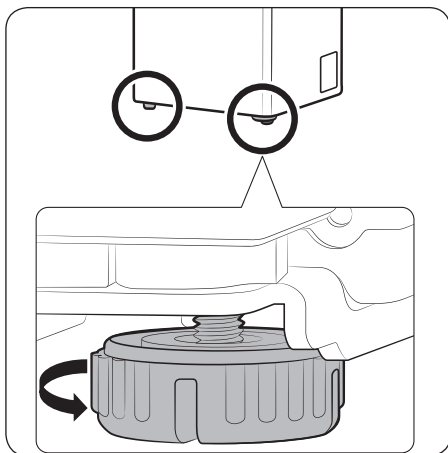

1. Ruotare in senso orario il piedino per allentarlo di 9,0 mm (8 giri).

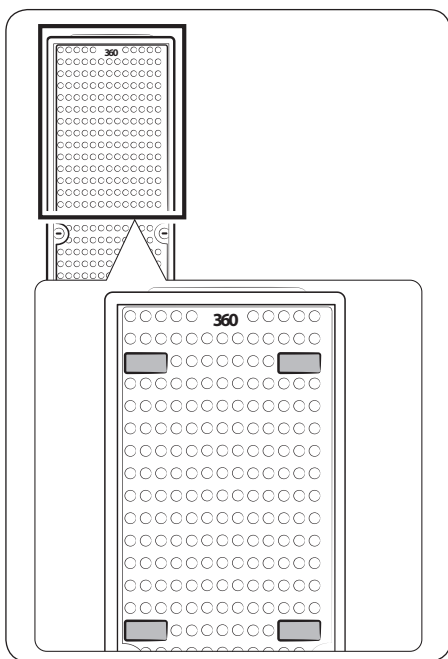

2. Fissare gli inserti in schiuma nelle 4 posizioni sul retro del prodotto.

Adattamento alla cucina (modelli RB33/36*)

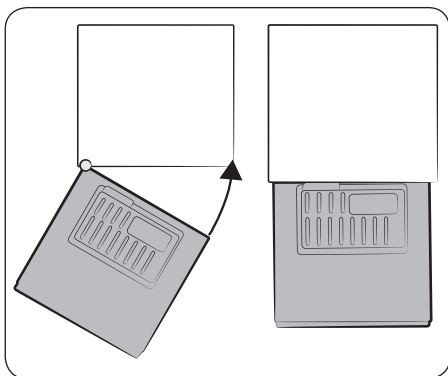

3. Allineare il bordo sinistro del prodotto con la parete sinistra della struttura, quindi ruotare il bordo destro del prodotto verso la parete destra della struttura come indicato in figura.

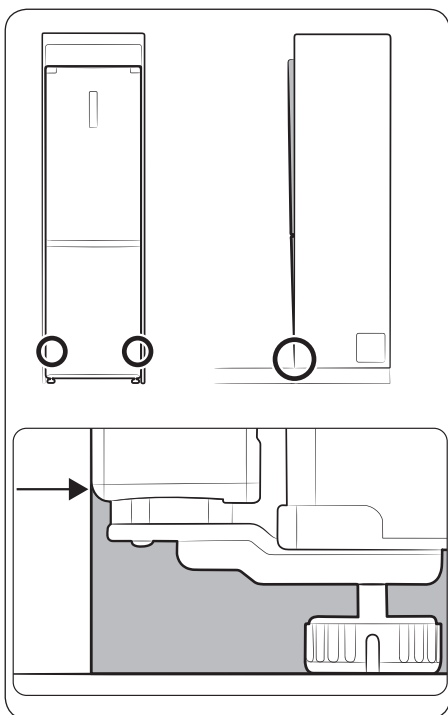

4. Inserire il prodotto nella armadiatura in modo che il fondo del prodotto sia in linea con il fondo della armadiatura.

Adattamento alla cucina (modelli RB33/36')

Adattamento alla cucina (modelli RB33/36*)

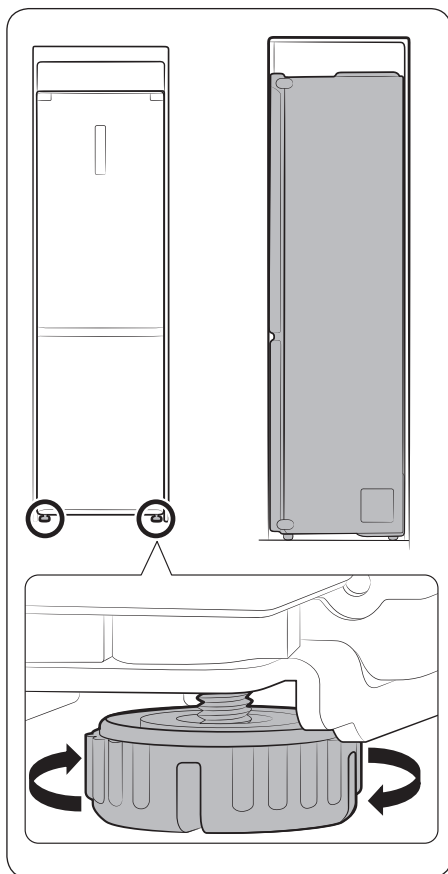

5. Regolare i piedini di livellamento in modo da mantenere il prodotto e l'armadiatura allineati.

NOTA

- Se l'area superiore del prodotto fuoriesce: Ruotare i piedini in senso orario per livellare il frigorifero.
- Se l'area superiore del prodotto si abbassa: Ruotare i piedini in senso antiorario per livellare il frigorifero.

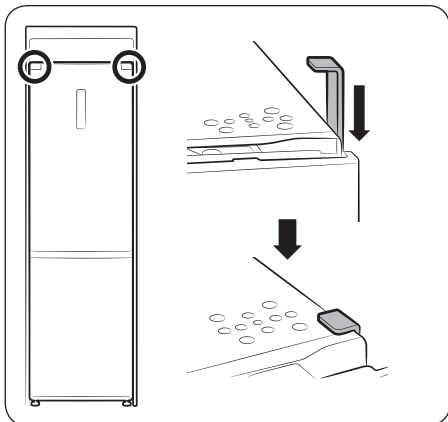





6. Inserire la parte a forma di '7' in dotazione tra i lati dell'armadio ed il frigorifero (rimuovere il nastro biadesivo posto sulla parte a forma di '7' prima di fissarla).

 - Per riempire lo spazio tra un lato e la parete è possibile usare il "FOGLIO B" in dotazione.

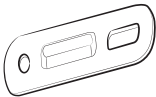
Installazione in coppia (modelli RB33/36*)

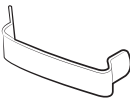
Kit installazione

| N. | Nome parte | Codice parte | Quantità (pezzi) | |
|----|---------------------|--|------------------|--|
| 1 | FOGLIO PE | DA62-01138X | 1 |  |
| 2 | STAFFA DI GIUNZIONE | DA61-10679A | 1 |  |
| 3 | VITE | 6002-000613 | 2 |  |
| 4 | RINF PIEDE-FONDO | DA61-10671A | 1 |  |
| 5 | FISSAGGIO | RB33: DA61-10672A RB36: DA61-10672B | 1 |  |

Installazione in coppia (modelli RB33/36*)

Dimensioni

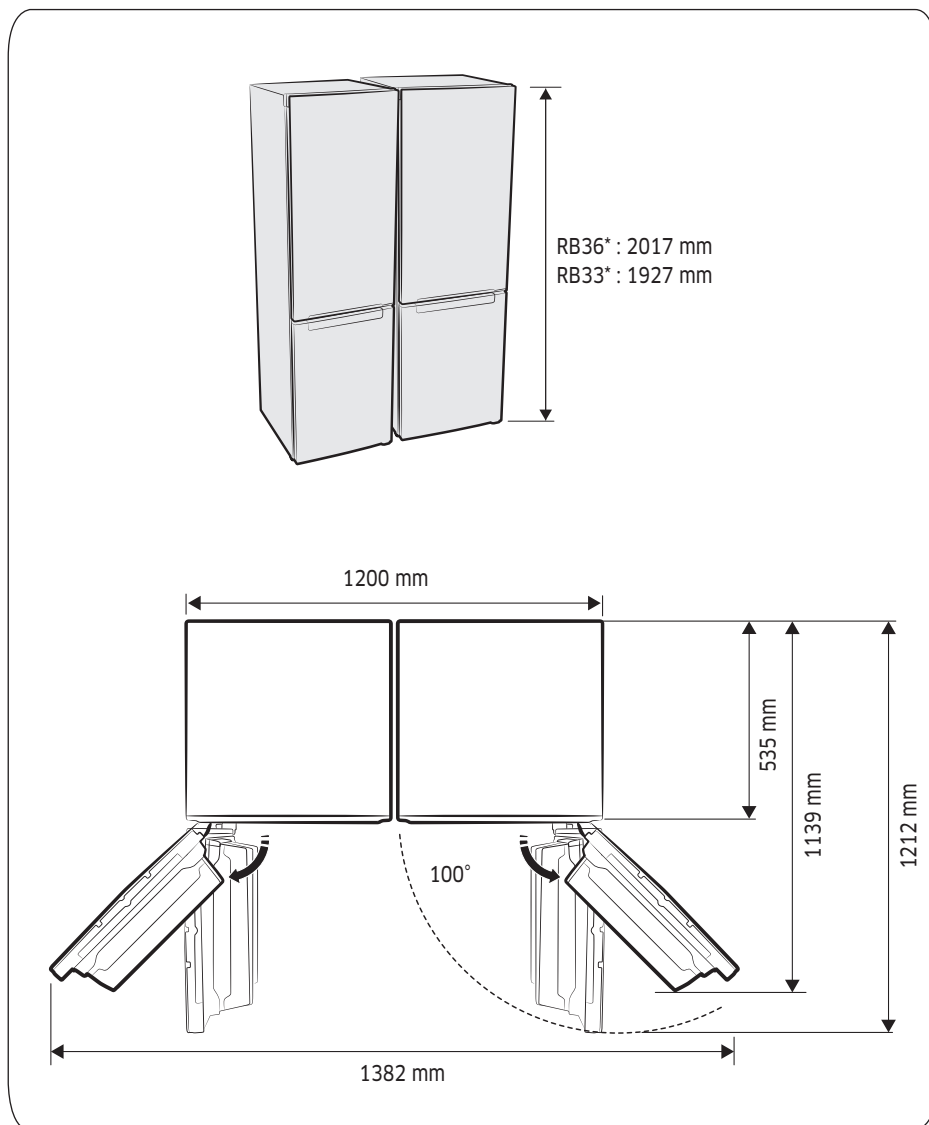

Installazione in coppia (modelli RB33/36*)

Installazione in coppia (modelli RB33/36*)

Installazione

1. Invertire la direzione di apertura del frigorifero di sinistra sull'altro lato.

NOTE

- Qualora vengano installati come unità ad installazione libera, usare una livella per livellare il frigorifero di sinistra.
- Appoggiare due livelle sugli angoli in alto a sinistra e a destra dei frigoriferi e regolare l'altezza dei piedini in modo da livellare i due frigoriferi.

2. Fissare il foglio in PE seguendo le linee guida come mostrato in figura.

NOTE

Linea guida: Area di fissaggio del foglio in PE

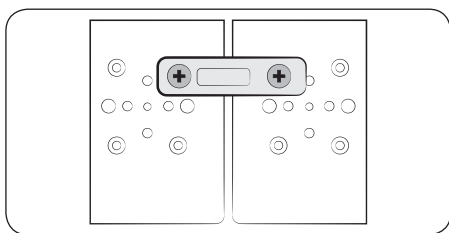
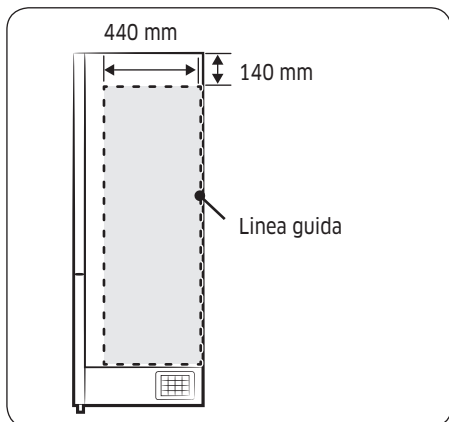

3. Collegare e fissare i lati superiori dei due frigoriferi usando la staffetta e le viti in dotazione.

4. Vedere <Installazione Kitchen Fit> e fissare il frigorifero alla struttura dell'armadio.

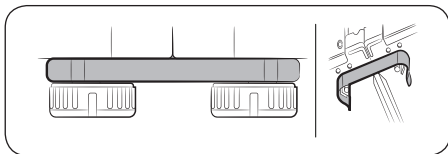

5. Installare il RINF PIEDE-FONDO ai due piedini posti sul fondo del frigorifero.

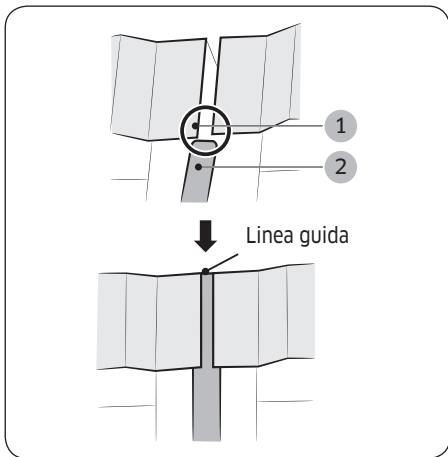

6. Inserire la STAFFA tra i due frigoriferi. Usando un cacciavite a lama piatta per fare spazio nel coperchio (1), in modo da poter inserire la STAFFA (2).

NOTE

Inserire la staffa fino alla linea guida come mostrato nella figura a sinistra.

SAMSUNG

Contatti SAMSUNG WORLD WIDE

In caso di domande o commenti relativi ai prodotti Samsung, contattare il Centro assistenza clienti SAMSUNG.

| Nazione | Contact Center | Sito web |
|---------|---------------------------|--|
| ITALIA | 800-SAMSUNG (800.7267864) | www.samsung.com/it/support |



DA68-03846G-01