

SAMSUNG

USER MANUAL

Thank you for purchasing this Samsung product.

To receive more complete service, please register your product at www.samsung.com

Model _____ Serial No. _____

Before Reading This User Manual

This TV comes with this User Manual and an embedded e-Manual (Home > Menu > Settings > Support > Open e-Manual).

Warning! Important Safety Instructions

Please read the Safety Instructions before using your TV. Refer to the table below for an explanation of symbols which may be on your Samsung product.

CAUTION	
RISK OF ELECTRIC SHOCK. DO NOT OPEN.	
CAUTION: TO REDUCE THE RISK OF ELECTRIC SHOCK, DO NOT REMOVE COVER (OR BACK). THERE ARE NO USER SERVICEABLE PARTS INSIDE. REFER ALL SERVICING TO QUALIFIED PERSONNEL.	
	This symbol indicates that high voltage is present inside. It is dangerous to make any kind of contact with any internal part of this product.
	This symbol indicates that this product has included important literature concerning operation and maintenance.
	Class II product: This symbol indicates that a safety connection to electrical earth (ground) is not required. If this symbol is not present on a product with a mains lead, the product MUST have a reliable connection to protective earth (ground).
	AC voltage: Rated voltage marked with this symbol is AC voltage.
	DC voltage: Rated voltage marked with this symbol is DC voltage.
	Caution. Consult instructions for use: This symbol instructs the user to consult the user manual for further safety related information.

Power

- Do not overload wall outlets, extension cords, or adaptors beyond their voltage and capacity. It may cause fire or electric shock.
Refer to the power specifications section of the manual and/or the power supply label on the product for voltage and amperage information.
- Power-supply cords should be placed so that they are not likely to be walked on or pinched by items placed upon or against them. Pay particular attention to cords at the plug end, at wall outlets, and at the point where they exit from the appliance.
- Never insert anything metallic into the open parts of this apparatus. This may cause electric shock.
- To avoid electric shock, never touch the inside of this apparatus. Only a qualified technician should open this apparatus.
- Be sure to plug in the power cable until it is firmly seated. When unplugging the power cable from a wall outlet, always pull on the power cable's plug. Never unplug it by pulling on the power cable. Do not touch the power cable with wet hands.
- If this apparatus does not operate normally - in particular, if there are any unusual sounds or smells coming from it - unplug it immediately and contact an authorised dealer or Samsung service centre.
- To protect this apparatus from a lightning storm, or to leave it unattended and unused for a long time, be sure to unplug it from the wall outlet and disconnect the antenna or cable system.
 - Accumulated dust can cause an electric shock, an electric leakage, or a fire by causing the power cable to generate sparks and heat or by causing the insulation to deteriorate.
- Use only a properly grounded plug and wall outlet.
 - An improper ground may cause electric shock or equipment damage. (Class I Equipment only.)
- To turn off this apparatus completely, disconnect it from the wall outlet. To ensure you can unplug this apparatus quickly if necessary, make sure that the wall outlet and power plug are readily accessible.

Installation

- Do not place this apparatus near or over a radiator or heat register, or where it is exposed to direct sunlight.
- Do not place vessels (vases etc.) containing water on this apparatus, as this can result in a fire or electric shock.
- Do not expose this apparatus to rain or moisture.
- Be sure to contact an authorised Samsung service centre for information if you intend to install your TV in a location with heavy dust, high or low temperatures, high humidity, chemical substances, or where it will operate 24 hours a day such as in an airport, a train station, etc. Failure to do so may lead to serious damage to your TV.
- Do not expose this apparatus to dripping or splashing.

Mounting the TV on a wall



If you mount this TV on a wall, follow the instructions exactly as set out by the manufacturer. If it is not correctly mounted, the TV may slide or fall and cause serious injury to a child or adult and serious damage to the TV.

- To order the Samsung wall mount kit, contact Samsung service centre.
- Samsung is not responsible for any damage to the product or injury to yourself or others if you choose to install the wall mount on your own.
- Samsung is not liable for product damage or personal injury when a non-VESA or non-specified wall mount is used or when the consumer fails to follow the product installation instructions.
- You can install your wall mount on a solid wall perpendicular to the floor. Before attaching the wall mount to surfaces other than plaster board, contact your nearest dealer for additional information. If you install the TV on a ceiling or slanted wall, it may fall and result in severe personal injury.
- When installing a wall mount kit, we recommend you fasten all four VESA screws.
- If you want to install a wall mount kit that attaches to the wall using two top screws only, be sure to use a Samsung wall mount kit that supports this type of installation. (You may not be able to purchase this type of wall mount kit, depending on the geographical area.)
- Do not mount the TV at more than a 15 degree tilt.
- Standard dimensions for wall mount kits are shown in the table on the Quick Setup Guide.



Do not install your wall mount kit while your TV is turned on. This may result in personal injury from electric shock.

- Do not use screws that are longer than the standard dimension or do not comply with the VESA standard screw specifications. Screws that are too long may cause damage to the inside of the TV set.
- For wall mounts that do not comply with the VESA standard screw specifications, the length of the screws may differ depending on the wall mount specifications.
- Do not fasten the screws too firmly. This may damage the product or cause the product to fall, leading to personal injury. Samsung is not liable for these kinds of accidents.
- Always have two people mount the TV onto a wall.
 - For 82 inch or larger models, have four people mount the TV onto a wall.

Providing proper ventilation for your TV

When you install your TV, maintain a distance of at least 10 cm between the TV and other objects (walls, cabinet sides, etc.) to ensure proper ventilation. Failing to maintain proper ventilation may result in a fire or a problem with the product caused by an increase in its internal temperature.

- When you install your TV with a stand or a wall mount, we strongly recommend you use parts provided by Samsung only. Using parts provided by another manufacturer may cause difficulties with the product or result in injury caused by the product falling.

Safety Precaution



Caution: Pulling, pushing, or climbing on the TV may cause the TV to fall. In particular, ensure your children do not hang on or destabilise the TV. This action may cause the TV to tip over, causing serious injuries or death. Follow all safety precautions provided in the Safety Flyer included with your TV. For added stability and safety, you can purchase and install the anti-fall device, referring to "Preventing the TV from falling".



WARNING: Never place a television set in an unstable location. The television set may fall, causing serious personal injury or death. Many injuries, particularly to children, can be avoided by taking simple precautions such as:

- Always use cabinets or stands or mounting methods recommended by Samsung.
- Always use furniture that can safely support the television set.
- Always ensure the television set is not overhanging the edge of the supporting furniture.
- Always educate children about the dangers of climbing on furniture to reach the television set or its controls.
- Always route cords and cables connected to your television so they cannot be tripped over, pulled or grabbed.
- Never place a television set in an unstable location.
- Never place the television set on tall furniture (for example, cupboards or bookcases) without anchoring both the furniture and the television set to a suitable support.
- Never place the television set on cloth or other materials that may be located between the television set and supporting furniture.
- Never place items that might tempt children to climb, such as toys and remote controls, on the top of the television or furniture on which the television is placed.

If the existing television set is going to be retained and relocated, the same considerations as above should be applied.

- When you have to relocate or lift the TV for replacement or cleaning, be sure not to pull out the stand.

Preventing the TV from falling

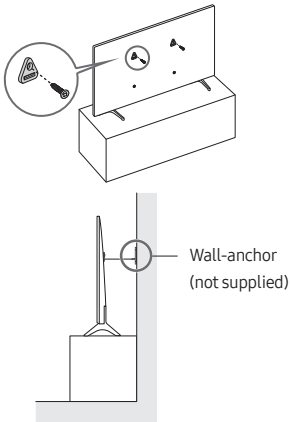

1. Using the appropriate screws, firmly fasten a set of brackets to the wall. Confirm that the screws are firmly attached to the wall.
 - You may need additional material such as wall anchors depending on the type of wall.
2. Using the appropriately sized screws, firmly fasten a set of brackets to the TV.
 - For the screw specifications, refer to the standard screw part in the table on the Quick Setup Guide.

3. Connect the brackets fixed to the TV and the brackets fixed to the wall with a durable, heavy-duty string, and then tie the string tightly.
 - Install the TV near the wall so that it does not fall backwards.
 - Connect the string so that the brackets fixed to the wall are at the same height as or lower than the brackets fixed to the TV.

Operation

- This apparatus uses batteries. In your community, there might be environmental regulations that require you to dispose of these batteries properly. Please contact your local authorities for disposal or recycling information.
- Store the accessories (remote control, or etc.) in a location safely out of the reach of children.
- Do not drop or strike the product. If the product is damaged, disconnect the power cable and contact a Samsung service centre.
- Do not dispose of remote control or batteries in a fire.
- Do not short-circuit, disassemble, or overheat the batteries.
- **CAUTION:** There is danger of an explosion if you replace the batteries used in the remote with the wrong type of battery. Replace only with the same or equivalent type.
- **WARNING - TO PREVENT THE SPREAD OF FIRE, KEEP CANDLES AND OTHER ITEMS WITH OPEN FLAMES AWAY FROM THIS PRODUCT AT ALL TIMES.**



Caring for the TV

- To clean this apparatus, unplug the power cable from the wall outlet and wipe the product with a soft, dry cloth. Do not use any chemicals such as wax, benzene, alcohol, thinners, insecticide, aerial fresheners, lubricants, or detergents. These chemicals can damage the appearance of the TV or erase the printing on the product.
- The exterior and screen of the TV can get scratched during cleaning. Be sure to wipe the exterior and screen carefully using a soft cloth to prevent scratches.
- Do not spray water or any liquid directly onto the TV. Any liquid that goes into the product may cause a failure, fire, or electric shock.

01 What's in the Box?

Make sure the following items are included with your TV. If any items are missing, contact your dealer.

- Samsung Smart Remote
 - User Manual
 - CI Card Adapter
 - Warranty Card / Regulatory Guide (Not available in some locations)
 - TV Power Cable
-
- The items' colours and shapes may vary depending on the models.
 - Cables not included can be purchased separately.
 - Check for any accessories hidden behind or in the packing materials when opening the box.



Warning: Screens can be damaged from direct pressure when handled incorrectly. We recommend lifting the TV at the edges, as shown. For more information about handling, refer to the Quick Setup Guide came with this product.

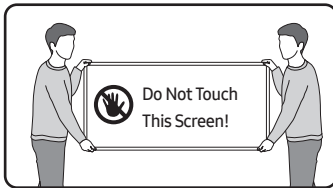

02 Initial Setup

When you turn on your TV for the first time, it immediately starts the Initial Setup. Follow the instructions displayed on the screen and configure the TV's basic settings to suit your viewing environment.

Using the TV Controller

You can turn on the TV with the **TV Controller** button at the bottom of the TV, and then use the **Control menu**. The **Control menu** appears when the **TV Controller** button is pressed while the TV is On.

- The screen may dim if the protective film on the SAMSUNG logo or the bottom of the TV is not detached. Please remove the protective film.

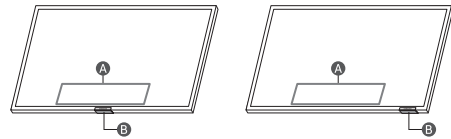

A Control menu

B TV Controller button / Remote control sensor / Microphone switch

How to turn on and off the Microphone

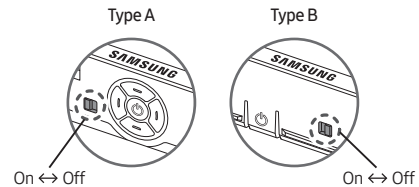



You can turn on or off the microphone by using the switch at the bottom of the TV. If microphone is turned off, All voice and sound features using microphone are not available.

- This function is supported only in Q7*B/Q8*B/QN8*B/QN9*B Series.
- The position and shape of the microphone switch may differ depending on the model.
- During analysis using data from the microphone, the data is not saved.



03 Troubleshooting and Maintenance

Troubleshooting

For more information, refer to "Troubleshooting" or "FAQ" in the e-Manual.

 >  >  Settings > Support > Open e-Manual > Troubleshooting or FAQ



If none of the troubleshooting tips apply, please visit "www.samsung.com" and click Support or contact the Samsung service centre.

- This TFT LED panel is made up of sub pixels which require sophisticated technology to produce. There may be, however, a few bright or dark pixels on the screen. These pixels will have no impact on the performance of the product.
- To keep your TV in optimum condition, upgrade to the latest software. Use the **Update Now** or **Auto update** functions on the TV's menu ( >  >  Settings > Support > Software Update > Update Now or Auto update).



The TV won't turn on.

- Make sure that the power cable is securely plugged in to the TV and the wall outlet.
- Make sure that the wall outlet is working and the remote control sensor at the bottom of the TV is lit and glowing a solid red.
- Try pressing the TV Controller button at the bottom of the TV to make sure that the problem is not with the remote control. If the TV turns on, refer to "The remote control does not work".

The remote control does not work.



- Check if the remote control sensor at the bottom of the TV blinks when you press the  button on the remote control.
 - When the remote's battery is discharged, charge the battery using the USB charging port (C-type), or turn over the remote to expose the solar cell to light.
- Try pointing the remote directly at the TV from 1.5-1.8 m away.
- If your TV came with a Samsung Smart Remote (Bluetooth Remote), make sure to pair the remote to the TV. To pair a Samsung Smart Remote, press the  and  buttons together for 3 seconds.

Eco Sensor and screen brightness

Eco Sensor adjusts the brightness of the TV automatically. This feature measures the light in your room and optimises the brightness of the TV automatically to reduce power consumption. If you want to turn this off, go to  >  Menu >  Settings > All Settings > General & Privacy > Power and Energy Saving > Brightness Optimisation.

- The eco sensor is located at the bottom of the TV. Do not block the sensor with any object. This can decrease picture brightness.

Changing the TV's password

 >  >  Settings > All Settings > General & Privacy > System Manager > Change PIN

Run **Change PIN** and then enter the current password in the password field. The default password is "0000" (France: "1111"). Enter a new password and then enter it again to confirm it. The password change is complete.

If you forgot your PIN code, press the buttons in the following sequence to reset the PIN to "0000" (France: "1111"):

- Press  (Volume) button. > Volume Up >  > Volume Down >  > Volume Up > .

04 Specifications and Other Information

Specifications

Display Resolution

3840 x 2160

Sound (Output)

BU8/Q6*B/Q7*B Series: 20 W

QN8*B/Q8*B Series (55"-85"): 60 W

Q8*B Series (50"): 40 W

QN9*B Series (43"): 20 W, QN9*B Series (50"): 40 W

QN9*B Series (55"-85"): 60 W (QE85QN93B Model: 70 W)

Operating Temperature

10 °C to 40 °C (50 °F to 104 °F)

Operating Humidity

10 % to 80 %, non-condensing

Storage Temperature

-20 °C to 45 °C (-4 °F to 113 °F)

Storage Humidity

5 % to 95 %, non-condensing

Notes

- This device is a Class B digital apparatus.
- For information about the power supply, and more information about power consumption, refer to the information on the label attached to the product.
 - On most models, the label is attached to the back of the TV. (On some models, the label is inside the cover terminal.)
- Typical power consumption is measured according to IEC 62087.
- To connect a LAN cable, use a CAT 7 (*STP type) cable for the connection. (100/10 Mbps)
 - * Shielded Twisted Pair
- The images and specifications of the Quick Setup Guide may differ from the actual product.
- An administration fee may be charged in the following situations:
 - (a) An engineer is called out at your request, but it is found that the product has no defect (i.e., where the user manual has not been read).
 - (b) You bring the unit to the Samsung service centre, but it is found that the product has no defect (i.e., where the user manual has not been read).
- You will be informed of the administration fee amount before a technician visits.
- Figures and illustrations in this User Manual are provided for reference only and may differ from the actual product appearance. Product design and specifications may change without notice.

Following the repair by a non-authorized service provider, self-repair or non-professional repair of the product, Samsung is not liable for any damage to the product, any injury or any other product safety issue caused by any attempt to repair the product which does not carefully follow these repair and maintenance instructions. Any damage to the product caused by an attempt to repair the product by any person other than a Samsung certified service provider will not be covered by the warranty.

Please visit samsung.com/support to find further information about external power adapter and remote control associated with EU Ecodesign directive - ErP regulation

Decreasing power consumption

When you shut the TV off, it enters Standby mode. In Standby mode, it continues to draw a small amount of power. To decrease power consumption, unplug the power cable when you don't intend to use the TV for a long time.

Licences

 Dolby Audio

POWERED BY

QUICK SET[®]

rovi guide

HEVC Advance[™]
Covered by Patents at patentlist.hevcadvance.com

HDMI[™]
HIGH-DEFINITION MULTIMEDIA INTERFACE

The terms HDMI and HDMI High-Definition Multimedia Interface, and the HDMI Logo are trademarks or registered trademarks of HDMI Licensing Administrator, Inc. in the United States and other countries.

Hereby, Samsung declares that this radio equipment is in compliance with Directive 2014/53/EU and the relevant UK statutory requirements.

The full text of the declaration of conformity is available at the following internet address:

<http://www.samsung.com> go to Support and enter the model name.

This equipment may be operated in all EU countries and in the UK.

The 5 GHz WLAN(Wi-Fi) function of this equipment may only be operated indoors.

BT max transmitter power : 100mW at 2.4GHz – 2.4835GHz

Wi-Fi max transmitter power : 100mW at 2.4GHz-2.4835GHz,

200mW at 5.15GHz-5.25GHz, 100mW 5.25GHz-5.35GHz & 5.47GHz - 5.725GHz



Correct Disposal of This Product (Waste Electrical & Electronic Equipment)
(Applicable in countries with separate collection systems)



This marking on the product, accessories or literature indicates that the product and its electronic accessories (e.g. charger, headset, USB cable) should not be disposed of with other household waste at the end of their working life. To prevent possible harm to the environment or human health from uncontrolled waste disposal, please separate these items from other types of waste and recycle them responsibly to promote the sustainable reuse of material resources.

Household users should contact either the retailer where they purchased this product, or their local government office, for details of where and how they can take these items for environmentally safe recycling.

Business users should contact their supplier and check the terms and conditions of the purchase contract. This product and its electronic accessories should not be mixed with other commercial wastes for disposal.

Removing the battery

- To remove the battery, contact an authorised service centre. To obtain battery removal instructions, please visit www.samsung.com/global/ecodesign_energy.
- For your safety, you must not attempt to remove the battery. If the battery is not properly removed, it may lead to damage to the battery and device, cause personal injury, and/or result in the device being unsafe.



Correct disposal of batteries in this product
(Applicable in countries with separate collection systems)

The marking on the battery, manual or packaging indicates that the battery in this product should not be disposed of with other household waste. Where marked, the chemical symbols Hg, Cd or Pb indicate that the battery contains mercury, cadmium or lead above the reference levels in EC Directive 2006/66.

The battery incorporated in this product is not user replaceable. For information on its replacement, please contact your service provider. Do not attempt to remove the battery or dispose it in a fire. Do not disassemble, crush, or puncture the battery. If you intend to discard the product, the waste collection site will take the appropriate measures for the recycling and treatment of the product, including the battery.







This page is intentionally
left blank.

Avant de lire le présent manuel de l'utilisateur

Ce téléviseur est fourni avec le présent manuel de l'utilisateur ainsi qu'un manuel électronique intégré (📖) > ☰ Menu > ⚙️ Paramètres > Assistance > Ouvrir e-Manual).

Avertissement ! Consignes de sécurité importantes

Veillez lire les consignes de sécurité avant d'utiliser le téléviseur. Référez-vous au tableau ci-dessous pour connaître la signification des symboles pouvant apparaître sur votre produit Samsung.

ATTENTION	
RISQUE DE CHOC ÉLECTRIQUE. NE PAS OUVRIR.	
ATTENTION : POUR REDUIRE LES RISQUES D'ELECTROCUTION, NE RETIREZ PAS LE COUVERCLE (NI LE PANNEAU ARRIERE). AUCUNE DES PIECES SITUÉES A L'INTERIEUR DU PRODUIT NE PEUT ETRE REPARÉE PAR L'UTILISATEUR. POUR TOUT DEPANNAGE, ADRESSEZ-VOUS A UN SPECIALISTE.	
	Ce symbole indique que ce produit est alimenté par haute tension. Il est dangereux de toucher la moindre pièce située à l'intérieur de ce produit.
	Ce symbole indique qu'une documentation importante relative au fonctionnement et à l'entretien est fournie avec le produit.
	Produit de classe II : Ce symbole indique qu'aucun raccordement de sécurité à la terre (prise de terre) n'est requis. Si ce symbole n'apparaît pas sur un produit doté d'un câble électrique, le produit DOIT être connecté de façon sûre à un conducteur de protection (terre).
	Tension CA : La tension nominale indiquée par ce symbole est une tension CA.
	Tension CC : La tension nominale indiquée par ce symbole est une tension CC.
	Avertissement. Consulter le mode d'emploi : ce symbole avertit l'utilisateur qu'il doit consulter le manuel d'utilisation pour en savoir plus sur les informations relatives à la sécurité.

Alimentation

- Evitez de surcharger les prises murales, les rallonges et les adaptateurs au-delà de leur tension et de leur capacité. Cela risquerait de provoquer un incendie ou une électrocution. Reportez-vous à la section sur les caractéristiques électriques du manuel et/ou à l'étiquette d'alimentation apposée sur le produit pour en savoir plus sur la tension et l'ampérage.
- Les cordons d'alimentation doivent être déroulés de sorte qu'aucun objet placé sur ou contre eux ne les chevauche ni les pince. Accordez une attention particulière aux cordons au niveau de l'extrémité des fiches, des prises murales et de la sortie de l'appareil.
- N'insérez jamais d'objet métallique dans les parties ouvertes de cet appareil. Vous pourriez vous électrocuter.
- Afin d'éviter tout risque d'électrocution, ne mettez jamais les doigts à l'intérieur de l'appareil. Seul un technicien qualifié est habilité à ouvrir cet appareil.
- Veillez à brancher correctement et complètement le câble d'alimentation. Lorsque vous débranchez le câble d'alimentation d'une prise murale, tirez toujours sur la fiche du câble d'alimentation. Ne le débranchez jamais en tirant sur le câble d'alimentation. Ne touchez pas le câble d'alimentation si vous avez les mains mouillées.
- Si l'appareil ne fonctionne pas normalement, en particulier s'il émet des odeurs ou des sons anormaux, débranchez-le immédiatement et contactez un revendeur ou un centre de service Samsung.
- En cas d'orage, d'absence ou de non-utilisation de votre appareil pendant une longue période, débranchez-le de la prise murale, de même que l'antenne ou le système de câbles.
 - L'accumulation de poussière peut amener le câble d'alimentation à produire des étincelles et de la chaleur ou l'isolation à se détériorer, entraînant un risque de fuite électrique, d'électrocution et d'incendie.
- N'utilisez que des fiches et des prises murales correctement reliées à la terre.
 - Une mise à la terre incorrecte peut entraîner des chocs électriques ou endommager l'appareil (appareils de classe I uniquement).
- Pour éteindre complètement cet appareil, débranchez-le de la prise murale. Assurez-vous que la prise murale et la fiche d'alimentation sont facilement accessibles afin de pouvoir débrancher l'appareil rapidement si nécessaire.

Installation

- Ne placez pas l'appareil à proximité ou au-dessus d'un radiateur ou d'une bouche de chauffage, ni dans un endroit exposé à la lumière directe du soleil.
- Ne placez pas de récipients contenant de l'eau (vases, etc.) sur l'appareil afin d'éviter tout risque d'incendie ou de choc électrique.
- N'exposez pas l'appareil à la pluie ou à l'humidité.
- Si vous prévoyez d'installer le téléviseur dans un endroit exposé à la poussière, à des températures faibles ou élevées, à une forte humidité ou à des substances chimiques, ou dans un endroit où il fonctionnera 24/24 heures, comme dans un aéroport ou une gare ferroviaire, contactez un centre de service Samsung agréé pour obtenir des informations. Faute de quoi, votre téléviseur pourrait subir de graves dommages.
- N'exposez pas l'appareil aux gouttes ni aux éclaboussures.

Fixation du téléviseur à un mur



Si vous fixez ce téléviseur sur un mur, suivez exactement les instructions du fabricant. S'il n'est pas fixé correctement, le téléviseur peut glisser ou tomber et provoquer des blessures graves chez des enfants ou des adultes ainsi que des dommages au produit.

- Pour commander le kit de montage mural Samsung, contactez le centre de services Samsung.
- Samsung ne saurait être tenue pour responsable d'un endommagement du produit ou d'une blessure si vous choisissez d'effectuer vous-même l'installation murale.
- Samsung ne peut être tenue responsable de tout dommage au produit ou préjudice corporel en cas d'utilisation d'un support mural autre qu'un support VESA ou d'un support mural non spécifié, ou si l'utilisateur ne suit pas les instructions d'installation du produit.
- Vous pouvez installer le support mural sur un mur solide et perpendiculaire au sol. Avant de le fixer sur une autre surface que des plaques de plâtre, veuillez contacter votre revendeur le plus proche pour obtenir des informations supplémentaires. Si vous installez le téléviseur au plafond ou sur un mur incliné, il risque de tomber et de provoquer de graves blessures.
- Lors de l'installation d'un kit de montage mural, nous vous recommandons de fixer les quatre vis VESA.
- Si vous souhaitez installer un kit de montage mural qui se fixe au mur au moyen de deux vis supérieures uniquement, veuillez à utiliser un kit de montage mural Samsung compatible avec ce type d'installation. (Selon la zone géographique dans laquelle vous vous trouvez, il est possible que ce type de kit de montage mural ne soit pas disponible à l'achat.)
- N'inclinez pas le téléviseur de plus de 15 degrés.
- Les dimensions standard pour tous les kits de montage mural sont indiquées dans le tableau figurant dans le Quick Setup Guide.



N'installez pas le kit de montage mural lorsque le téléviseur est allumé. Vous risqueriez de vous électrocuter.

- N'utilisez pas de vis plus longues que la dimension standard ou non conformes aux caractéristiques des vis VESA standard. Des vis trop longues pourraient endommager l'intérieur du téléviseur.
- Pour les fixations murales non conformes aux caractéristiques des vis VESA standard, la longueur des vis peut varier, selon les caractéristiques de la fixation murale.
- Ne serrez pas les vis trop fermement. Cela pourrait endommager l'appareil ou provoquer sa chute, entraînant des blessures. Samsung ne peut être tenue responsable de ce type d'accident.
- Deux personnes sont nécessaires pour fixer le téléviseur au mur.
 - Pour les modèles de 82 pouces et plus, le montage du téléviseur au mur doit être réalisé par quatre personnes.

Ventilation adaptée de votre téléviseur

Lorsque vous installez votre téléviseur, maintenez une distance d'au moins 10 cm entre le téléviseur et d'autres objets (murs, côtés d'armoire, etc.) pour permettre une ventilation adéquate. Le fait de ne pas garantir une ventilation adaptée peut entraîner une augmentation de la température interne du produit, ce qui peut l'endommager ou provoquer un incendie.

- Lors de l'installation de votre téléviseur sur un pied ou un support mural, nous vous conseillons fortement d'utiliser uniquement des pièces fournies par Samsung. L'utilisation de pièces fournies par un autre fabricant peut entraîner une défaillance du produit ou sa chute, ce qui pourrait vous blesser.

Précautions de sécurité



Attention : si vous tirez ou poussez le téléviseur ou si vous grimpez dessus, il risque de tomber. Veillez notamment à ce que vos enfants ne se suspendent pas au téléviseur ni le déséquilibrent. Cela pourrait faire basculer le téléviseur et occasionner des blessures graves, voire entraîner la mort. Respectez toutes les précautions de sécurité indiquées dans la brochure relative à la sécurité fournie avec votre téléviseur. Pour une stabilité et une sécurité accrues, vous pouvez acheter et installer le dispositif antichute comme indiqué dans la section sur la prévention des chutes du téléviseur.



AVERTISSEMENT : N'installez jamais de téléviseur dans un endroit instable. Le téléviseur pourrait tomber et causer de graves blessures, voire entraîner la mort. De nombreuses blessures, en particulier aux enfants, peuvent être évitées en prenant de simples précautions telles que :

- Utilisez des armoires, des supports et des méthodes recommandés par Samsung.
- Utilisez du mobilier pouvant supporter le téléviseur en toute sécurité.
- Assurez-vous que le téléviseur ne surplombe pas le bord du meuble sur lequel il se trouve.
- Informez les enfants des dangers auxquels ils s'exposent en montant sur des meubles pour atteindre le téléviseur ou ses commandes.
- Positionnez les câbles connectés à votre téléviseur de manière à ce qu'ils ne puissent pas être tirés ou attrapés, et que personne ne trébuche dessus.
- N'installez jamais de téléviseur dans un endroit instable.
- Ne placez pas le téléviseur sur des meubles hauts (armoires, bibliothèques, etc.) sans fixer le meuble et le téléviseur à un support approprié.
- Ne placez pas le téléviseur sur du tissu ou d'autres matériaux placés entre le téléviseur et le meuble sur lequel il se trouve.
- Ne placez pas d'objets, tels que des jouets et des télécommandes, qui pourraient inciter les enfants à grimper sur l'écran ou sur le meuble sur lequel il se trouve.

Les considérations ci-avant s'appliquent également si le téléviseur existant doit être conservé et déplacé.

- Si vous devez déplacer ou soulever le téléviseur pour le remplacer ou le nettoyer, veillez à ne pas tirer le support.

Conseils pour éviter toute chute de téléviseur

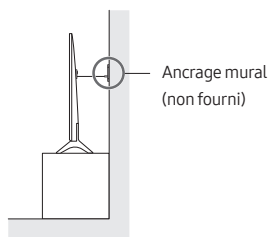
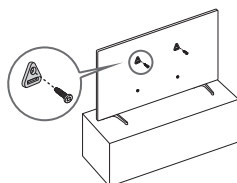

1. Fixez solidement des supports au mur à l'aide de vis adaptées. Assurez-vous que les vis sont fermement fixées au mur.
 - En fonction du type de mur, il est possible que vous ayez besoin de matériel supplémentaire, tel que des chevilles murales.
2. Fixez solidement des supports au téléviseur à l'aide de vis de la bonne taille.
 - Pour connaître les caractéristiques des vis, consultez la section relative aux vis standards dans le tableau du Quick Setup Guide.

3. Reliez les fixations du téléviseur et celles placées au mur à l'aide d'un solide cordon que vous attachez fermement.
 - Placez le téléviseur à proximité du mur afin qu'il ne bascule pas vers l'arrière.
 - Placez le cordon de façon à ce que les supports fixés au mur soient placés à la même hauteur ou plus bas que ceux fixés sur le téléviseur.

Opération

- Cet appareil fonctionne sur piles. Dans un souci de préservation de l'environnement, la réglementation locale en vigueur peut prévoir des mesures spécifiques de mise au rebut des piles usagées. Veuillez contacter les autorités compétentes afin d'obtenir des informations sur la mise au rebut ou le recyclage des piles.
- Rangez les accessoires (télécommande, etc.) dans un endroit hors de portée des enfants.
- Veillez à ne pas faire tomber le produit ni à lui donner des coups. Si le produit est endommagé, débranchez le câble d'alimentation et contactez un centre de service Samsung.
- Ne vous débarrassez pas de la télécommande ou des piles en les brûlant.
- Les piles ne doivent pas être court-circuitées, démontées ni subir de surchauffe.
- **ATTENTION** : Le remplacement des piles de la télécommande par un type de piles inapproprié présente un risque d'explosion. Ne les remplacez que par des piles du même type.
- **ATTENTION** : POUR ÉVITER TOUT RISQUE D'INCENDIE, TENEZ TOUJOURS CE PRODUIT À DISTANCE DES BOUGIES ET AUTRES FLAMMES NUES.



Entretien du téléviseur

- Pour nettoyer l'appareil, retirez le câble d'alimentation de la prise murale et nettoyez le produit à l'aide d'un chiffon doux et sec. N'utilisez aucune substance chimique, telle que la cire, le benzène, l'alcool, des solvants, des insecticides, des désodorisants, des lubrifiants ou des détergents. Ces substances chimiques peuvent altérer l'aspect du téléviseur ou effacer les imprimés se trouvant sur celui-ci.
- Le nettoyage peut rayer l'écran et l'extérieur du téléviseur. Veillez à effectuer le nettoyage avec précaution à l'aide d'un chiffon doux pour éviter les rayures.
- Veillez à ne pas pulvériser d'eau ou tout autre liquide directement sur le téléviseur. Tout liquide qui entre dans le produit peut engendrer une défaillance, un incendie ou une électrocution.

01 Contenu de la boîte

Vérifiez que vous avez bien reçu les éléments suivants avec votre téléviseur. S'il manque des éléments, contactez votre revendeur.

- Samsung Smart Remote
 - Guide d'utilisation
 - Adaptateur de carte CI
 - Carte de garantie / Guide réglementaire (non disponible dans tous les pays)
 - Câble d'alimentation TV
-
- Les couleurs et les formes des éléments peuvent varier en fonction des modèles.
 - Il est possible d'acheter séparément les câbles non fournis.
 - Vérifiez qu'aucun accessoire n'est caché derrière ou dans l'emballage lorsque vous ouvrez la boîte.



Avvertissement : les écrans peuvent être endommagés par une pression directe lorsqu'ils sont incorrectement manipulés. Il est recommandé de soulever le téléviseur par les bords, comme indiqué. Pour en savoir plus sur la manipulation, reportez-vous au Quick Setup Guide accompagnant ce produit.



02 Configuration initiale

Lorsque vous allumez votre téléviseur pour la première fois, la configuration initiale démarre automatiquement. Suivez les instructions affichées à l'écran et configurez les paramètres de base du téléviseur en fonction de votre environnement de diffusion.

Utilisation de contrôleur TV

Vous pouvez allumer le téléviseur avec le bouton **contrôleur TV** situé en bas du téléviseur, puis utiliser le **Menu de contrôle**. Le **Menu de contrôle** s'affiche lorsque le bouton **contrôleur TV** est actionné pendant que le téléviseur est allumé.

- La luminosité de l'écran peut faiblir si le film protecteur sur le logo SAMSUNG ou en bas du téléviseur n'a pas été retiré. Veuillez retirer le film protecteur.

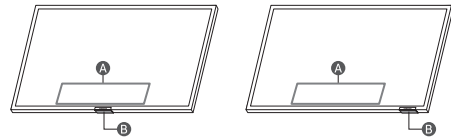

A Menu de contrôle

B Bouton contrôleur TV / Capteur de télécommande / Commutateur de microphone

Comment allumer et éteindre le microphone

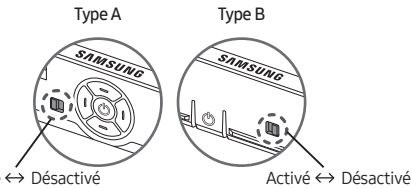



Vous pouvez allumer ou éteindre le microphone en utilisant le commutateur correspondant au bas du téléviseur. Si le microphone est éteint, toutes les fonctions de reconnaissance vocale et audio utilisant le microphone sont indisponibles.

- Cette fonction est uniquement prise en charge par les séries Q7*B/Q8*B/QN8*B/QN9*B.
- La position et la forme du commutateur de microphone peuvent varier en fonction du modèle.
- Lors d'une analyse utilisant les données du microphone, celles-ci ne sont pas enregistrées.



03 Résolution des problèmes et entretien

Résolution des problèmes

Pour plus d'informations, reportez-vous à la section « Résolution des problèmes » ou « FAQ » dans le e-Manual.

 >  >  > Assistance > Ouvrir e-Manual > Résolution des problèmes ou FAQ



Si aucun de ces conseils de dépannage ne s'applique, consultez la page « www.samsung.com » et cliquez sur Assistance, ou contactez le centre de services Samsung.

- Ce téléviseur LED TFT utilise des sous-pixels dont la fabrication nécessite une technologie sophistiquée. Il se peut toutefois que quelques points clairs ou sombres apparaissent à l'écran. Ils n'ont aucune incidence sur la performance du produit.
- Pour maintenir votre téléviseur dans des conditions optimales, mettez-le à niveau avec le dernier logiciel disponible. Utilisez les fonctions **Mettre à jour maintenant** ou **Mise à jour auto** dans le menu du téléviseur ( >  >  > Assistance > Mise à jour du logiciel > Mettre à jour maintenant ou Mise à jour auto).



Le téléviseur ne s'allume pas.

- Assurez-vous que le câble d'alimentation est correctement branché au téléviseur et à la prise murale.
- Assurez-vous que la prise murale fonctionne et que le capteur de la télécommande au bas du téléviseur est allumé en rouge.
- Appuyez sur le bouton **contrôleur TV** en bas du téléviseur pour vous assurer que le problème ne vient pas de la télécommande. Si le téléviseur s'allume, reportez-vous au problème « La télécommande ne fonctionne pas ».

La télécommande ne fonctionne pas.



- Vérifiez que le capteur de télécommande au bas du téléviseur clignote lorsque vous appuyez sur le bouton  de la télécommande.
 - Lorsque la pile de la télécommande est déchargée, rechargez-la à l'aide du port de charge USB (type C) ou retournez la télécommande pour exposer la cellule solaire à la lumière.
- Essayez de diriger directement la télécommande vers le téléviseur à une distance comprise entre 1,5 et 1,8 m.
- Si votre téléviseur est fourni avec une télécommande Samsung Smart Remote (Bluetooth), pairez la télécommande au téléviseur. Pour appairer une Samsung Smart Remote, appuyez sur les boutons  et  ensemble pendant 3 secondes.

Capteur Eco et luminosité de l'écran



La fonction Capteur Eco règle automatiquement la luminosité de l'écran du téléviseur. Cette fonction mesure la luminosité de votre pièce et optimise automatiquement celle de votre téléviseur afin de réduire la consommation d'énergie. Si vous souhaitez la désactiver, accédez à  >  > Menu >  > Paramètres > Tous les paramètres > Général et Confidentialité > Électricité et économie d'énergie > Optimisation de la luminosité.

- Le capteur éco est situé à l'arrière du téléviseur. Ne bloquez pas le capteur avec un objet quelconque. Cela pourrait diminuer la luminosité de l'image.

Modification du mot de passe du téléviseur.

 >  > Menu >  > Paramètres > Tous les paramètres > Général et Confidentialité > Gestionnaire système > Modifier le code PIN
Exécutez **Modifier le code PIN**, puis entrez le mot de passe actuel dans le champ approprié. Le mot de passe par défaut est « 0000 » (pour la France : « 1111 »).

Saisissez un nouveau mot de passe, puis saisissez-le de nouveau pour le confirmer. La modification du mot de passe est terminée. Si vous avez oublié votre code PIN, appuyez sur les boutons dans l'ordre suivant pour redéfinir le code sur « 0000 » (pour la France : « 1111 ») :

- Appuyez sur le bouton **+ / -** (Volume) > Volume + >  > Volume - >  > Volume + > 

04 Spécifications et informations supplémentaires

Caractéristiques techniques

Résolution de l'affichage

3840 x 2160

Son (Sortie)

Série BU8/Q6*B/Q7*B : 20 W

Séries QN8*B/Q8*B (55"-85") : 60 W

Séries Q8*B (50") : 40 W

Série QN9*B (43") : 20 W, Série QN9*B (50") : 40 W

Série QN9*B (55"-85") : 60 W (Modèle QE85QN93B: 70 W)

Température de fonctionnement

10 °C à 40 °C (50 °F à 104 °F)

Humidité de fonctionnement

10 à 80 %, sans condensation

Température de stockage

-20 °C à 45 °C (-4 °F à 113 °F)

Humidité de stockage

5 à 95 %, sans condensation

Remarques

- Appareil numérique de Classe B.
- Pour plus d'informations sur l'alimentation et la consommation, reportez-vous aux renseignements fournis sur l'étiquette apposée sur le produit.
 - Sur la plupart des modèles, une étiquette est apposée au dos du téléviseur. (Sur certains modèles, l'étiquette figure dans la coque de protection.)
- La consommation de courant normale est mesurée selon la norme CEI 62087.
- Pour connecter un câble LAN, utilisez un câble CAT 7 (*type STP). (100/10 Mbits/s)
 - * Shielded Twisted Pair
- Les images et les spécifications dans le Quick Setup Guide peuvent varier en fonction du produit.
- Des frais d'administration peuvent vous être facturés dans les situations suivantes :
 - (a) Un technicien intervient à votre demande alors que le produit ne présente aucun défaut (c.-à-d. vous n'avez pas lu le manuel d'utilisation).
 - (b) Vous apportez le produit dans un centre de service après-vente Samsung alors que le produit ne présente aucun défaut (c.-à-d. vous n'avez pas lu le manuel d'utilisation).
- Le montant des frais d'administration vous sera communiqué avant la visite du technicien.
- Les schémas et illustrations contenus dans ce manuel de l'utilisateur sont fournis uniquement à titre de référence. L'aspect réel du produit peut être différent. La conception et les spécifications du produit sont susceptibles d'être modifiées sans préavis.

Samsung ne saurait être tenu responsable en cas d'endommagement du produit suite à une réparation effectuée par un fournisseur de services non agréé ou encore par le client lui-même. Samsung décline toute responsabilité en cas d'endommagement du produit, de blessures ou autre problème de sécurité résultant d'une ouverture du produit par un tiers en mépris des consignes de réparation et d'entretien. Toute dommage causé lors d'une tentative de réparation par un tiers autre qu'un prestataire agréé par SAMSUNG ne saurait être couvert par la garantie.

Rendez-vous sur samsung.com/support pour plus d'informations sur les adaptateurs électriques et les télécommandes en conformité avec la Directive Européenne ErP – Energy related Products

Réduction de la consommation d'énergie

Lorsque vous éteignez le téléviseur, il passe en mode veille. En mode veille, le téléviseur continue à consommer une petite quantité de courant. Pour réduire la consommation d'énergie, débranchez le câble d'alimentation lorsque vous prévoyez de ne pas utiliser le téléviseur pendant une période prolongée.

Licences

 **Dolby Audio**

POWERED BY

QUICK SET™

rovi guide

 **HEVC Advance™**
Covered by Patents at patentlist.hevcadvance.com

HDMI™
HIGH-DEFINITION MULTIMEDIA INTERFACE

The terms HDMI and HDMI High-Definition Multimedia Interface, and the HDMI Logo are trademarks or registered trademarks of HDMI Licensing Administrator, Inc. in the United States and other countries.

Par la présente, Samsung déclare que cet équipement radio est conforme à la Directive 2014/53/UE et aux exigences réglementaires pertinentes du Royaume-Uni. Le texte complet de la déclaration de conformité est disponible ici : <http://www.samsung.com>, sélectionnez Assistance et entrez le nom du modèle. Cet équipement peut fonctionner dans tous les pays de l'UE et au Royaume-Uni. La fonction WLAN 5 GHz (Wi-Fi) de cet équipement ne peut être utilisée qu'en intérieur. Puissance de transmission BT max. : 100 mW à 2,4 GHz – 2,4835 GHz Puissance de transmission Wi-Fi max. : 100 mW à 2,4 GHz-2,4835 GHz, 200 mW à 5,15 GHz-5,25 GHz, 100 mW à 5,25 GHz-5,35 GHz & 5,47 GHz - 5,725 GHz



Les bons gestes de mise au rebut de ce produit (Déchets d'équipements électriques et électroniques)
(Applicable aux pays disposant de systèmes de collecte séparés)

Ce symbole sur le produit, ses accessoires ou sa documentation indique que ni le produit, ni ses accessoires électroniques usagés (chargeur, casque audio, câble USB, etc.) ne peuvent être jetés avec les autres déchets ménagers. La mise au rebut incontrôlée des déchets présentant des risques environnementaux et de santé publique, veuillez séparer vos produits et accessoires usagés des autres déchets. Vous favoriserez ainsi le recyclage de la matière qui les compose dans le cadre d'un développement durable.

Les particuliers sont invités à contacter le magasin leur ayant vendu le produit ou à se renseigner auprès des autorités locales pour connaître les procédures et les points de collecte de ces produits en vue de leur recyclage.

Les entreprises et particuliers sont invités à contacter leurs fournisseurs et à consulter les conditions de leur contrat de vente. Ce produit et ses accessoires ne peuvent être jetés avec les autres déchets.

Retirer la batterie

- Pour retirer la batterie, contactez un centre de service après-vente agréé. Pour obtenir les instructions de retrait de la batterie, rendez-vous à l'adresse www.samsung.com/global/ecodesign_energy.
- Pour des raisons de sécurité, vous ne devez pas tenter de retirer la batterie vous-même. Si le retrait de la batterie n'est pas effectué correctement, ceci risque d'endommager la batterie et l'appareil, de provoquer des blessures corporelles et/ou de rendre l'appareil dangereux.



Mise au rebut des piles de ce produit
(Applicable aux pays disposant de systèmes de collecte séparés)

Le symbole sur le manuel, l'emballage ou la batterie indique que celle-ci ne peut pas être mise au rebut avec les autres déchets ménagers. L'indication éventuelle des symboles chimiques Hg, Cd ou Pb signifie que la batterie contient des quantités de mercure, de cadmium ou de plomb supérieures aux niveaux de référence stipulés dans la directive CE 2006/66.

La batterie incluse dans ce produit ne peut pas être remplacée par l'utilisateur. Pour plus d'informations sur son remplacement, contactez votre fournisseur de services. N'essayez pas de retirer la batterie, ni de la jeter dans un feu. N'essayez pas de démonter, écraser ou ouvrir la batterie. Si vous souhaitez vous débarrasser du produit, le site de collecte des déchets prendra les mesures appropriées pour le recyclage et le traitement du produit, y compris de la batterie.



Cette page est laissée
intentionnellement
vierge.

Antes de leer este manual del usuario

El televisor se suministra con este Manual del usuario y un e-Manual integrado (📖) > ☰ Menú > ⚙️ Configuración > Asistencia > Abrir e-Manual).

¡Advertencia! Instrucciones importantes de seguridad

Lea las instrucciones de seguridad antes de utilizar el televisor. Consulte la tabla a continuación para obtener una explicación de los símbolos que pueden aparecer en su producto Samsung.

PRECAUCIÓN	
PELIGRO DE DESCARGA ELÉCTRICA. NO ABRIR.	
<p>PRECAUCIÓN: PARA REDUCIR EL PELIGRO DE DESCARGA ELÉCTRICA, NO RETIRE LA CUBIERTA. NO HAY PIEZAS EN EL INTERIOR QUE PUEDA REPARAR EL USUARIO. CONSULTE AL PERSONAL CUALIFICADO DE SERVICIO TÉCNICO.</p>	
	Este símbolo indica la presencia de alto voltaje en el interior. Es peligroso entrar en contacto con cualquier pieza interior de este producto.
	Este símbolo indica que con este producto se incluye documentación importante correspondiente al funcionamiento y mantenimiento.
	Producto de Clase II: Este símbolo indica que no se requiere una conexión de seguridad de puesta a tierra (toma de tierra). Si este símbolo no se encuentra en un producto con un cable de alimentación, el producto DEBE contar con una conexión fiable a una puesta a tierra de seguridad (conexión a tierra).
	Tensión CA: La tensión nominal marcada con este símbolo es tensión CA.
	Tensión CC: La tensión nominal marcada con este símbolo es tensión CC.
	Precaución. Consulte las instrucciones antes de usar: Este símbolo informa de que se debe consultar el manual del usuario para obtener más información relativa a la seguridad.

Alimentación

- No sobrecargue las tomas de corriente, cables de extensión o adaptadores más allá de su voltaje y capacidad. Podría causar un incendio o una descarga eléctrica. Consulte la sección de especificaciones de alimentación del manual o la etiqueta de suministro eléctrico del producto para obtener información sobre el voltaje y el amperaje.
- Los cables de alimentación deben colocarse de forma que no puedan pisarse ni quedar atrapados por objetos situados encima o contra ellos. Preste especial atención a la parte del cable próximo al enchufe, la toma mural y la salida del aparato.
- No inserte ningún objeto metálico en las aberturas del aparato. Podría causar una descarga eléctrica.
- Para evitar descargas eléctricas, no toque nunca el interior de este aparato. Solo un técnico cualificado debe abrir este aparato.
- Cuando conecte el cable de alimentación, compruebe que el enchufe está firmemente insertado. Cuando desenchufe el cable de alimentación de la toma de corriente, tire siempre del enchufe. Nunca lo desenchufe tirando del propio cable de alimentación. No toque el cable de alimentación con las manos mojadas.
- Si el aparato no funciona normalmente (en concreto si emite sonidos u olores extraños), desenchúfelo inmediatamente y entre en contacto con un distribuidor autorizado o con un centro de soporte Samsung.
- Para proteger este aparato durante una tormenta eléctrica, o al dejarlo desatendido y sin usar durante un periodo prolongado asegúrese de desenchufarlo de la toma de corriente y de desconectar la antena o el sistema de cables.
 - El polvo acumulado puede hacer que el cable de alimentación genere chispas y calor elevado o deteriore el material de aislamiento, con el resultado de una descarga eléctrica, una fuga de electricidad o un incendio.
- Utilice solo un enchufe y una toma de pared correctamente conectados a tierra.
 - Una toma a tierra inadecuada puede producir descargas eléctricas o desperfectos en el equipo. (Solo equipos de Clase I.)
- Para apagar completamente el aparato, desenchúfelo de la toma de la pared. Para asegurar que puede desconectar el aparato rápidamente si fuera necesario, compruebe que la toma de corriente y el enchufe resultan fácilmente accesibles.

Instalación

- No instale este aparato cerca o sobre un radiador o una rejilla de aire caliente, ni en lugares expuestos a la luz solar directa.
- No coloque recipientes con agua sobre este aparato (jarrones, etc.), ya que podría originar un incendio o una descarga eléctrica.
- No exponga el aparato a la lluvia o la humedad.
- Póngase en contacto con un centro de servicio Samsung autorizado si va a instalar el televisor en un lugar expuesto a gran cantidad de polvo, temperaturas extremas, alto nivel de humedad y productos químicos, o en lugares donde vaya a funcionar las 24 horas del día, como aeropuertos, estaciones de ferrocarril, etc. Si no lo hace puede provocar graves daños en el televisor.
- Evite que cualquier líquido salpique el aparato o gotee sobre él.

Instalación del televisor en una pared



Si instala este televisor en la pared, debe seguir estrictamente las indicaciones del fabricante. Si no se instala correctamente, el televisor se puede deslizar o caer y causar lesiones graves a niños o adultos y dañarse seriamente.

- Para solicitar el kit de montaje mural de Samsung, póngase en contacto con el centro de servicio de Samsung.
- Samsung no se hace responsable de los daños causados al producto, al usuario o a terceros si decide efectuar la instalación del montaje mural personalmente.
- Samsung no se hace responsable de daños o lesiones personales cuando se usa un montaje mural que no cumple con las especificaciones VESA o cuando el cliente no sigue las instrucciones de instalación del producto.
- Puede instalar el montaje mural en una pared sólida y perpendicular al suelo. Antes de instalar el montaje mural en superficies que no sean una placa de yeso, póngase en contacto con el distribuidor más cercano para obtener información adicional. Si se instala el televisor en un techo o una pared que estén inclinados, puede caerse y causar graves lesiones personales.
- Cuando instale un kit de montaje mural, le recomendamos que ajuste los cuatro tornillos VESA.
- Si desea instalar un kit de montaje mural que solo se sujete a la pared con dos tornillos superiores, asegúrese de utilizar un kit de montaje mural Samsung que admita ese tipo de instalación. (Es posible que no pueda adquirir este tipo de montaje mural en algunas áreas geográficas.)
- No monte el televisor con una inclinación de más de 15 grados.
- Las dimensiones estándar de los kits de montaje mural se muestran en la tabla de la Quick Setup Guide.



No instale el kit de montaje mural con el televisor encendido. Se podría producir una descarga eléctrica con riesgo de causar lesiones personales.

- No use tornillos con una longitud superior a la medida estándar o que no cumplan con las especificaciones de tornillos estándar VESA. Los tornillos que sean demasiado largos pueden causar daños en el interior del televisor.
- Para montajes murales que no cumplen las especificaciones de tornillos estándar VESA, la longitud de éstos puede variar dependiendo de las especificaciones del montaje mural.
- No apriete excesivamente los tornillos. Se podría dañar el producto o provocar la caída de este con riesgo de causar lesiones personales. Samsung no se hace responsable de este tipo de accidentes.
- Son necesarias dos personas para montar el televisor en una pared.
 - Para los modelos de 82 pulgadas o más, son necesarias cuatro personas para montar el televisor en una pared.

Ventilación adecuada del televisor

Cuando instale el televisor, deje una distancia de al menos 10 cm entre el televisor y otros objetos (paredes, laterales del mueble, etc.) para asegurar una ventilación adecuada. Si no se mantiene una ventilación adecuada se podría producir un incendio o un problema con el producto como resultado del aumento de la temperatura interna.

- Cuando instale el televisor con un soporte o un montaje mural, es muy aconsejable utilizar solamente las piezas proporcionadas por Samsung. El uso de piezas proporcionadas por otros fabricantes puede causar problemas con el producto o lesiones personales derivadas de la caída del producto.

Precauciones de seguridad



Precaución: Tirar del televisor, empujarlo o colgarse de él puede provocar su caída. Evite especialmente que los niños se cuelguen del televisor o lo desestabilicen. El televisor podría caer sobre ellos y causarles lesiones graves o incluso la muerte. Siga las medidas de seguridad del folleto incluido con el televisor. Para mejorar la estabilidad y la seguridad, puede adquirir un dispositivo antivuelco, como se explica en «Precauciones para evitar la caída del televisor».



ADVERTENCIA: Nunca coloque el televisor en un lugar inestable. El televisor podría caer y causar lesiones personales graves o incluso la muerte. Muchas lesiones, en especial en el caso de los niños, pueden evitarse tomando sencillas precauciones como:

- Utilice siempre armarios, estantes o métodos de montaje recomendados por Samsung.
- Utilice siempre muebles capaces de soportar el televisor con seguridad.
- Asegúrese siempre de que el televisor no sobresale del borde del mueble que lo sostiene.
- Informe siempre a los niños de los peligros de subirse al mueble para llegar al televisor o a sus mandos.
- Recoja siempre los cables conectados al televisor de manera que no exista riesgo de tropezarse, engancharse ni tirar de ellos.
- Nunca coloque el televisor en un lugar inestable.
- Nunca coloque el televisor sobre muebles altos (por ejemplo, armarios o librerías) sin haber anclado el mueble y el televisor en un soporte adecuado.
- Nunca coloque el televisor sobre un tejido u otro material que pueda estar situado entre el televisor y el mueble que lo sostiene.
- Nunca coloque objetos que puedan incitar a los niños a preparar, como juguetes y mandos a distancia, en la parte superior del televisor o del mueble en el que se encuentra el televisor.

Si va a cambiar de lugar su televisor actual, debe tener en cuenta las mismas consideraciones anteriores.

- Cuando deba cambiar de lugar el televisor o levantarlo para sustitución o limpieza, asegúrese de no tirar del soporte.

Precauciones para evitar la caída del televisor

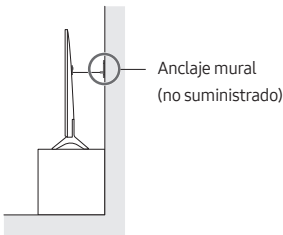
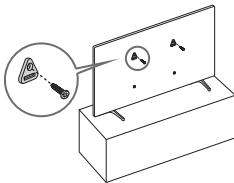

1. Utilice los tornillos apropiados, fije firmemente un juego de bridas a la pared. Asegúrese de que los tornillos están bien sujetos.
 - Según el tipo de pared quizás necesite algún material adicional para el anclaje.
2. Utilice los tornillos del tamaño apropiado, fije firmemente un juego de bridas al televisor.
 - Para las especificaciones de los tornillos, consulte la parte de los tornillos estándar en la tabla de la Quick Setup Guide.

3. Monte una cadena fuerte y resistente entre las bridas del televisor y las de la pared de manera que quede bien tensada.
 - Instale el televisor cerca de la pared para evitar que caiga hacia atrás.
 - Instale la cadena de manera que las bridas de la pared estén a la misma o a menor altura que las bridas del televisor.

Funcionamiento

- Este aparato utiliza pilas. En su localidad pueden existir regulaciones que exijan eliminar las pilas adecuadamente. Póngase en contacto con las autoridades locales para obtener información sobre la eliminación y el reciclaje.
- Guarde los accesorios (mando a distancia, por ejemplo) en un lugar seguro fuera del alcance de los niños.
- No deje caer el producto ni lo someta a impactos. Si el producto se estropea, desenchufe el cable de alimentación y póngase en contacto con un centro de servicio de Samsung.
- No deseche el mando a distancia ni las pilas arrojándolos al fuego.
- No cortocircuite, desmonte ni sobrecaliente las pilas.
- **PRECAUCIÓN:** Hay peligro de explosión si reemplaza las pilas usadas del mando a distancia por otras de un tipo incorrecto. Reemplace la pila solo por una igual o de especificaciones equivalentes.
- **ADVERTENCIA - PARA IMPEDIR QUE EL FUEGO SE PROPAGUE, MANTENGA EN TODO MOMENTO LA LLAMA DE LAS VELAS Y DE OTROS OBJETOS LEJOS DE ESTE PRODUCTO.**



Cuidado del televisor

- Para limpiar el aparato, desenchufe el cable de alimentación de la toma de corriente y límpielo con un paño suave y seco. No utilice ningún producto químico como cera, bencol, alcohol, disolventes, insecticidas, ambientadores de aire, lubricantes o detergentes. Estos productos químicos pueden deteriorar el aspecto del televisor o borrar las estampaciones del producto.
- Durante la limpieza se puede rayar el exterior y la pantalla del televisor. Limpie cuidadosamente la parte exterior y la pantalla con un paño suave para evitar que se raye.
- No rocíe agua ni líquidos directamente sobre el televisor. Si penetra líquido en el producto se puede originar un problema en el funcionamiento, un incendio o una descarga eléctrica.

01 ¿Qué hay en la caja?

Compruebe que los artículos siguientes vengan incluidos con su televisor. Si falta alguno, póngase en contacto con su distribuidor.

- Samsung Smart Remote
 - Manual del usuario
 - Adaptador de tarjeta CI
 - Tarjeta de garantía / Guía de información legal (no disponible en algunos lugares)
 - Cable de alimentación del televisor
-
- El color y la forma de los componentes pueden variar según los modelos.
 - Los cables no incluidos se pueden adquirir por separado.
 - Cuando abra la caja compruebe que no haya accesorios ocultos por los materiales del embalaje.



Advertencia La pantalla se puede dañar si se presiona directamente sobre ella. Le recomendamos que levante el televisor sujetándolo por los bordes, como se muestra. Para obtener más información sobre manejo, consulte la Quick Setup Guide que acompaña a este producto.

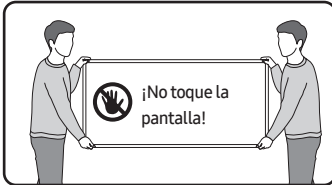

02 Configuración inicial

Cuando se enciende el televisor por primera vez, inmediatamente se activa la configuración inicial. Siga las instrucciones que se muestran en pantalla y configure los ajustes básicos del televisor para adaptarlos a su entorno de visualización.

Uso del Controlador TV

Puede encender el televisor con el botón **Controlador TV** en la parte inferior del televisor y, luego, usar el **Menú Control**. El **Menú Control** aparece cuando se pulsa el botón **Controlador TV** con el televisor encendido.

- La pantalla puede atenuarse si no se retira la película protectora del logotipo de SAMSUNG o de la parte inferior del televisor. Retire la película protectora.

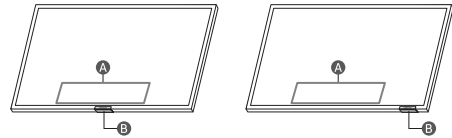

A Menú Control

B Botón del Controlador TV / Sensor del mando a distancia / Interruptor del micrófono

Cómo encender y apagar el micrófono

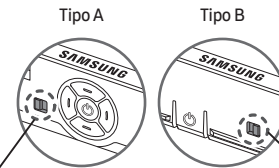

Activado ↔ Desactivado

Activado ↔ Desactivado

Puede encender o apagar el micrófono utilizando el interruptor situado en la parte inferior del televisor. Si el micrófono está apagado, no estará disponible ninguna de las funciones de voz y sonido que lo utilizan.

- Esta función solo se admite en la serie Q7*B/Q8*B/QN8*B/QN9*B.
- La posición y la forma del interruptor del micrófono pueden variar según el modelo.
- Durante el análisis con los datos del micrófono, los datos no se guardan.

03 Solución de problemas y mantenimiento



Solución de problemas

Para obtener más información, consulte «Solución de problemas» o «Preguntas más frecuentes» en el e-Manual.

 >  >  Configuración > Asistencia > Abrir e-Manual >

Solución de problemas o Preguntas más frecuentes

Si no consigue resolver su problema con la ayuda de los consejos, visite «www.samsung.com» y haga clic en Soporte, o póngase en contacto con el centro de soporte Samsung.

- Este panel LED TFT está constituido por subpíxeles que requieren de una tecnología altamente sofisticada para su fabricación. No obstante, puede que aparezcan algunos píxeles brillantes u oscuros en la pantalla. Estos píxeles no influirán en el rendimiento del aparato.
- Para mantener su televisor en un estado óptimo, actualice el último software. Use las funciones **Actualizar ahora** o **Actualización automática** del menú del televisor ( >  >  Configuración > Asistencia > Actualización del software > Actualizar ahora o Actualización automática).



El televisor no se enciende.

- Compruebe si el cable de alimentación está bien conectado en el televisor y en la toma de la pared.
- Compruebe si la toma de la pared funciona y si el sensor del mando a distancia de la parte inferior del televisor está encendido y muestra un color rojo continuo.
- Pulse el botón **Controlador TV** situado en la parte inferior del televisor para asegurarse de que el problema no está en el mando a distancia. Si el televisor se enciende, consulte «El mando a distancia no funciona».

El mando a distancia no funciona.



- Compruebe si el sensor del mando a distancia situado en la parte inferior del televisor parpadea al pulsar el botón  del mando a distancia.
 - Cuando se descargue la batería del mando a distancia, cárguela utilizando el puerto de carga USB (tipo C), o bien gire el mando a distancia para exponer la célula solar a la luz.
- Apunte con el mando a distancia directamente al televisor desde una distancia de 1,5-1,8 m.
- Si junto con el televisor se proporcionaba un Samsung Smart Remote (mando Bluetooth), deberá emparejarlo con el televisor. Para emparejar un Samsung Smart Remote, pulse los botones  y  al mismo tiempo durante 3 segundos.

Sensor económico y brillo de la pantalla

El sensor económico ajusta automáticamente el brillo del televisor. Esta función mide la iluminación de la sala y optimiza el brillo del televisor automáticamente para reducir el consumo de energía. Si desea desactivarlo, vaya a  >  Menú >  Configuración > Toda la configuración > General y Privacidad > Ahorro de energía > Optimización del brillo.

- El sensor económico está situado en la parte inferior del televisor. No bloquee el sensor con ningún objeto. Podría reducir el brillo de la imagen.





Cambio de la contraseña del televisor

 >  Menú >  Configuración > Toda la configuración > General y Privacidad > Administrador del sistema > Cambiar PIN

Ejecute **Cambiar PIN** e introduzca la contraseña actual en el campo de la contraseña. La contraseña predeterminada es "0000" (Francia: "1111").

Introduzca la nueva contraseña y después vuelva a introducirla para confirmarla. El cambio de contraseña se ha completado.

Si ha olvidado el código PIN, pulse los botones en la siguiente secuencia para reiniciar el PIN a "0000" (Francia: "1111").

- Pulse el botón  /  (Volumen). > Sub. vol. >  > Bajar vol. >  > Sub. vol. > .

04 Especificaciones e información adicional

Especificaciones

Resolución de pantalla

3840 x 2160

Sonido (Salida)

Serie BU8/Q6*B/Q7*B: 20 W

Serie QN8*B/Q8*B (55"-85"): 60 W

Serie Q8*B (50"): 40 W

Serie QN9*B (43"): 20 W, Serie QN9*B (50"): 40 W

Serie QN9*B (55"-85"): 60 W (Modelo QE85QN93B: 70 W)

Temperatura de funcionamiento

10 °C a 40 °C (50 °F a 104 °F)

Humedad de funcionamiento

10 % al 80 %, sin condensación

Temperatura de almacenamiento

-20 °C a 45 °C (-4 °F a 113 °F)

Humedad de almacenamiento

5 % al 95 %, sin condensación

Notas

- Este dispositivo es un aparato digital de Clase B.
- Para obtener más información sobre la fuente de alimentación y el consumo de energía, consulte la información que se recoge en la etiqueta adherida al producto.
 - En la mayoría de los modelos, la etiqueta está adherida a la parte posterior del televisor. (En algunos modelos, la etiqueta está en el interior de la tapa de terminales).
- El consumo de energía normal se mide de acuerdo con IEC 62087.
- Para conectar un cable LAN, utilice un cable CAT 7 (tipo *STP) para la conexión. (100/10 Mbps)
 - * Shielded Twisted Pair
- Las imágenes y las especificaciones de la Quick Setup Guide pueden diferir del producto real.
- Se puede cobrar una tarifa administrativa si:
 - (a) El usuario solicita un técnico y no se encuentra ningún defecto en el producto (es decir, no se ha leído el manual del usuario).
 - (b) Usted lleva la unidad al centro de soporte Samsung, pero no se le encuentra ningún defecto (es decir, cuando no se ha leído el manual de usuario).
- Se le comunicará la tarifa administrativa antes de que le visite el técnico.
- Las figuras y las ilustraciones de este Manual del usuario se proporcionan como referencia solamente y pueden no coincidir con el aspecto real del producto. El diseño y las especificaciones del producto están sujetos a cambios sin previo aviso.

En caso de reparación del producto por parte de un servicio técnico no autorizado, reparación por cuenta propia o no profesional del producto, Samsung no es responsable de ningún daño al producto, ninguna lesión o cualquier otro problema relativo a la seguridad del producto causado por cualquier intento de reparar el producto, si no sigue cuidadosamente estas instrucciones de reparación y mantenimiento. Cualquier daño al producto causado por un intento de reparar el producto por cualquier persona que no sea un Servicio Técnico Certificado por Samsung no estará cubierto por la garantía.

Por favor, visite samsung.com/es/support/ para encontrar más información acerca del adaptador de alimentación externo y mando a distancia bajo la normativa Ecodesing EU.

Reducción del consumo de energía

El televisor entra en modo de espera cuando lo apaga. Cuando está en modo de espera, sigue consumiendo una pequeña cantidad de energía. Para reducir el consumo de energía, desenchufe el cable de alimentación si no tiene intención de utilizar el televisor durante un periodo largo.

Licencias

 **Dolby Audio**

POWERED BY

QUICK SET™

rovi guide

HEVC Advance™
Covered by Patents at patentlist.hevcadvance.com

HDMI™
HIGH-DEFINITION MULTIMEDIA INTERFACE

The terms HDMI and HDMI High-Definition Multimedia Interface, and the HDMI Logo are trademarks or registered trademarks of HDMI Licensing Administrator, Inc. in the United States and other countries.

Por el presente documento, Samsung declara que este equipo de radio cumple con la Directiva 2014/53/UE y los requisitos legales pertinentes del Reino Unido.

El texto completo de la declaración de conformidad se encuentra disponible en la siguiente dirección de Internet:

<http://www.samsung.com> vaya a Soporte e introduzca el nombre del modelo.

Este equipo puede funcionar en todos los países de la UE y en el Reino Unido.

La función 5 GHz WLAN (wifi) del equipo solo se debe utilizar en interiores.

Potencia máxima del transmisor BT: 100 mW a 2,4GHz – 2,4835 GHz

Potencia máxima del transmisor Wi-Fi: 100 mW a 2,4 GHz- 2,4835 GHz, 200 mW a 5,15 GHz-5,25 GHz, 100 mW 5,25 GHz- 5,35 GHz & 5,47 GHz - 5,725 GHz



Eliminación correcta de este producto
(Residuos de aparatos eléctricos y electrónicos)
(Se aplica en países con sistemas de
recolección por separado)

La presencia de este símbolo en el producto, accesorios o material informativo que lo acompañan, indica que al finalizar su vida útil ni el producto ni sus accesorios electrónicos (como el cargador, cascos, cable USB) deberán eliminarse junto con otros residuos domésticos. Para evitar los posibles daños al medio ambiente o a la salud humana que representa la eliminación incontrolada de residuos, separe estos productos de otros tipos de residuos y recíclelos correctamente. De esta forma se promueve la reutilización sostenible de recursos materiales. Los usuarios particulares pueden contactar con el establecimiento donde adquirieron el producto o con las autoridades locales pertinentes para informarse sobre cómo y dónde pueden llevarlo para que sea sometido a un reciclaje ecológico y seguro.

Los usuarios comerciales pueden contactar con su proveedor y consultar las condiciones del contrato de compra. Este producto y sus accesorios electrónicos no deben eliminarse junto a otros residuos comerciales.

Extracción de la batería

- Para extraer la batería, póngase en contacto con un centro de servicio autorizado. Para obtener las instrucciones sobre cómo extraer la batería, visite www.samsung.com/global/ecodesign_energy.
- Por su propia seguridad, no intente extraer la batería. Si no se extrae correctamente, tanto esta como el dispositivo podrían deteriorarse y causarle daños personales o comprometer su seguridad al utilizar el dispositivo.



Eliminación correcta de las baterías de este
producto
(Se aplica en países con sistemas de
recolección por separado)

La presencia de esta marca en la batería, el manual o el envase indica que la batería de este producto no debe eliminarse junto con otros residuos domésticos. Los símbolos químicos Hg, Cd o Pb, si aparecen, indican que la batería contiene mercurio, cadmio o plomo en niveles superiores a los valores de referencia de la Directiva CE 2006/66.

El usuario no debe sustituir la batería que incluye este producto. Para obtener información sobre cómo cambiarla, póngase en contacto con su proveedor de servicio técnico. No extraiga la batería ni la arroje al fuego. No desmonte, aplaste o perforo la batería. Si va a deshacerse del producto, el centro de recogida de residuos tomará las medidas oportunas para el reciclado y tratamiento del producto, incluida la batería.





Esta página se ha dejado
intencionadamente en
blanco.

Antes de ler o manual do utilizador

Este televisor vem acompanhado deste manual do utilizador e do e-Manual incluído (📖) > ☰ Menu > ⚙️ Definições > Assistência > Abrir e-Manual).

Aviso! Instruções de segurança importantes

Leia as instruções de segurança antes de usar o televisor. Consulte a tabela abaixo para uma explicação sobre os símbolos que podem estar presentes no seu produto Samsung.

CUIDADO	
RISCO DE CHOQUE ELÉCTRICO. NÃO ABRIR.	
	Este símbolo indica a presença de alta tensão no interior do produto. É perigoso estabelecer qualquer tipo de contacto com as peças existentes no interior do produto.
	Este símbolo indica a existência de documentação importante relativa ao funcionamento e manutenção deste produto (fornecida com o mesmo).
	Produto de classe II: este símbolo indica que não é necessária uma ligação eléctrica à terra de segurança. Se este símbolo não estiver presente num produto com cabo de alimentação, o produto TEM de ter uma ligação fiável à terra.
	Tensão CA: a tensão nominal indicada por este símbolo corresponde à tensão CA.
	Tensão CC: a tensão nominal indicada por este símbolo corresponde à tensão CC.
	Atenção. Consulte as instruções de utilização: este símbolo aconselha o utilizador a consultar o manual do utilizador quanto a informações de segurança.

Potência

- Não sobrecarregue as tomadas, extensões ou adaptadores para além da respetiva tensão e capacidade. Se o fizer, pode provocar um incêndio ou um choque eléctrico. Consulte as informações de tensão e amperagem na secção de especificações de alimentação do manual e/ou da etiqueta de fonte de alimentação no produto.
- Os cabos de alimentação devem ser dispostos de modo a não serem facilmente pisados ou esmagados por objectos colocados em cima ou contra eles. Preste especial atenção aos cabos ligados à tomada, às tomadas e à parte em que saem do aparelho.
- Nunca introduza objectos metálicos nas aberturas deste aparelho. Se o fizer, pode provocar um choque eléctrico.
- Para evitar choques eléctricos, nunca toque no interior do aparelho. Só um técnico qualificado deve abri-lo.
- Certifique-se de que liga o cabo de alimentação até ao fim. Quando desligar o cabo de alimentação de uma tomada, puxe sempre a ficha do cabo de alimentação. Nunca o desligue puxando pelo cabo de alimentação. Não toque no cabo de alimentação com as mãos molhadas.
- Se este aparelho não funcionar normalmente – especialmente se houver ruídos ou cheiros anómalos provenientes do mesmo – desligue-o imediatamente da tomada e contacte um revendedor ou centro de assistência autorizado da Samsung.
- Para proteger este aparelho durante uma tempestade com descargas eléctricas ou quando este estiver inativo durante períodos prolongados, desligue-o da tomada e desligue a antena ou o sistema de televisão por cabo.
 - A acumulação de pó pode danificar o isolamento ou fazer com que o cabo de alimentação produza faíscas e calor, o que pode provocar um choque eléctrico, uma fuga eléctrica ou um incêndio.
- Utilize apenas fichas e tomadas devidamente ligadas à terra.
 - Se não estiverem devidamente ligadas à terra, podem provocar um choque eléctrico ou danificar o equipamento. (Só equipamentos de classe I.)
- Para desligar este aparelho totalmente, desligue-o da tomada. Para ter a certeza de que conseguirá desligar este aparelho da tomada rapidamente, caso seja necessário, assegure-se de que a tomada e a ficha de alimentação estão facilmente acessíveis.



Instalação

- Não coloque este aparelho perto ou sobre um aquecedor ou uma saída de calor, nem num local onde este esteja exposto à luz solar directa.
- Não coloque recipientes com água (jarras, etc.) sobre este aparelho, pois podem provocar um incêndio ou um choque eléctrico.
- Não exponha este aparelho à chuva ou à humidade.
- Contacte um centro de assistência autorizado da Samsung para obter informações se pretender instalar o televisor num local com bastante poeira, temperaturas baixas ou elevadas, humidade elevada, substâncias químicas ou onde o televisor funcione 24 horas por dia, tais como aeroportos, estações de caminhos de ferro, etc. Se não o fizer, poderá causar danos graves no seu televisor.
- Não exponha este aparelho a gotas ou salpicos.

Montagem do televisor numa parede



Se montar este televisor numa parede, siga as instruções da forma recomendada pelo fabricante. Se não for bem montado, o televisor pode deslizar ou cair, causando ferimentos graves a uma criança ou adulto e danificando seriamente o televisor.

- Para encomendar o kit de montagem na parede da Samsung, contacte o centro de assistência da Samsung.
- Se a instalação do suporte para montagem na parede for feita pelo cliente, a Samsung não se responsabiliza por quaisquer danos no produto nem por lesões sofridas pelo cliente ou por outras pessoas.
- A Samsung não se responsabiliza por danos no produto ou ferimentos, no caso de ser utilizado um suporte para montagem na parede que não cumpra a norma VESA ou que seja de um tipo não especificado, ou na eventualidade de o consumidor não respeitar as instruções de instalação do produto.
- Pode instalar o suporte para montagem numa parede sólida perpendicular ao chão. Antes de fixar o suporte para montagem em superfícies diferentes de placas de gesso, contacte o revendedor mais próximo para informações adicionais. Se efectuar a instalação do televisor no tecto ou numa parede inclinada, o aparelho pode cair e provocar lesões graves.
- Quando instalar um kit de montagem na parede recomendamos que aperte os quatro parafusos VESA.
- Se quiser instalar um kit de montagem que se fixa à parede apenas com dois parafusos na parte superior, utilize um kit de montagem na parede Samsung que suporta este tipo de instalação. (Poderá não conseguir adquirir este tipo de kit de montagem na parede, dependendo da região geográfica).
- Não instale o televisor com uma inclinação superior a 15 graus.
- As dimensões padrão para kits de montagem na parede são apresentadas na tabela no Quick Setup Guide.



Não instale o kit de montagem na parede com o televisor ligado. Tal poderá provocar lesões causadas por choque eléctrico.

- Não utilize parafusos com dimensões superiores à dimensão padrão ou que não respeitem as especificações de parafusos da norma VESA. Parafusos demasiado longos podem danificar o interior do televisor.
- No que se refere aos suportes para montagem na parede que não respeitam as especificações de parafusos da norma VESA, o comprimento dos parafusos pode variar consoante as especificações dos suportes para montagem na parede.
- Não aperte demasiado os parafusos. Pode danificar o produto ou fazer com que este caia, provocando lesões. A Samsung não se responsabiliza por este tipo de acidentes.
- A instalação do televisor na parede deve ser sempre efectuada por duas pessoas.
 - No caso dos modelos de 82 polegadas ou maiores, a instalação do televisor na parede deve ser efectuada por quatro pessoas.

Fornecimento de ventilação adequada para o televisor

Quando instalar o televisor, mantenha uma distância mínima de 10 cm entre o televisor e outros objectos (paredes, armários, etc.) para garantir uma ventilação adequada. Caso contrário, pode provocar um incêndio ou danificar o produto devido ao aumento de temperatura no interior do mesmo.

- Quando instalar a TV com uma base ou com um suporte para montagem na parede, recomendamos vivamente que utilize apenas as peças fornecidas pela Samsung. A utilização de peças fornecidas por outro fabricante pode causar problemas com o produto ou lesões em caso de queda do produto.

Precauções de segurança



Atenção: se puxar, empurrar ou subir para o televisor pode provocar a queda do mesmo. Em especial, certifique-se de que as crianças não se penduram nem desestabilizam o televisor. Esta acção poderia provocar a queda do mesmo e resultar em lesões graves ou morte. Siga todas as precauções de segurança indicadas no folheto de segurança fornecido com o televisor. Para uma maior estabilidade e segurança, pode adquirir e instalar o dispositivo antiqueda, consultando a secção "Como evitar que o televisor caia".



AVISO: Nunca coloque o televisor num local instável. O televisor pode cair e causar ferimentos graves ou fatais. Muitos ferimentos, sobretudo em crianças, podem ser evitados ao tomar medidas de precaução simples como:



- Utilizar sempre bases, armários ou métodos de montagem recomendados pela Samsung.
- Utilizar sempre mobília que possa suportar o televisor em segurança.
- Certificar-se sempre de que o televisor não está suspenso na extremidade da mobília que o suporta.
- Informar sempre as crianças sobre os perigos de subir para a mobília para chegar ao televisor ou aos telecomandos.
- Colocar sempre os fios e os cabos ligados ao televisor de forma a que ninguém os puxe, segure ou tropece neles.
- Nunca coloque o televisor num local instável.
- Nunca colocar o televisor em cima de mobília alta (por exemplo, armários ou estantes) sem fixar a mobília e o televisor a um suporte adequado.
- Nunca colocar o televisor sobre panos ou outros materiais que possam estar entre o televisor e a mobília que o suporta.
- Nunca colocar itens, como brinquedos e telecomandos, que possam levar as crianças a trepar para cima do televisor ou de mobília sobre a qual o televisor foi colocado.

Se mudar a localização do seu televisor, dever-se-ão aplicar as mesmas considerações referidas acima.

- Quando tiver de reposicionar ou levantar o televisor para que seja substituído ou limpo, não retire a base.

Como evitar que o televisor caia

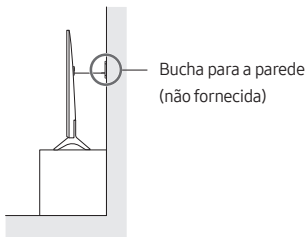
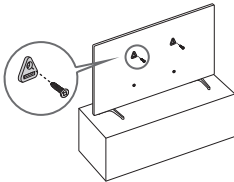

1. Utilizando os parafusos adequados, fixe bem um conjunto de suportes à parede. Confirme que todos os parafusos estão bem fixos à parede.
 - Consoante o tipo de parede, poderá necessitar de material adicional, como buchas.
2. Utilizando os parafusos de tamanho adequado, fixe bem um conjunto de suportes ao televisor.
 - Para obter especificações sobre parafusos, consulte a secção sobre parafuso padrão na tabela no Quick Setup Guide.

3. Ligue os suportes fixados ao televisor e os suportes fixados à parede com um fio forte e, em seguida, aperte bem o fio.
 - Instale o televisor perto da parede para que este não caia para trás.
 - Ligue o fio de modo que os suportes fixados à parede estejam à mesma altura ou abaixo dos suportes fixados ao televisor.

Operação

- Este aparelho utiliza pilhas. Na sua localidade, podem existir regulamentos ambientais que exijam a eliminação adequada destas pilhas. Contacte as autoridades locais para obter informações sobre as práticas de eliminação ou reciclagem.
- Guarde os acessórios (telecomando, etc.) num local seguro, fora do alcance das crianças.
- Não deixe cair nem bata no produto. Se o produto estiver danificado, desligue o cabo de alimentação e contacte um centro de assistência da Samsung.
- Não elimine o telecomando ou as pilhas através de fogo.
- Não provoque um curto-circuito, não desmonte nem sobreaqueça as pilhas.
- **ATENÇÃO:** Existe o perigo de explosão se substituir as pilhas usadas no telecomando por pilhas com o tipo errado. Substitua-as apenas pelo mesmo tipo de pilhas ou por um tipo equivalente.
- **AVISO – PARA EVITAR O ALASTRAMENTO DE UM INCÊNDIO, MANTENHA SEMPRE VELAS E OUTROS ITENS COM CHAMAS LONGE DESTA PRODUTO.**



Cuidados a ter com o televisor

- Para limpar o aparelho, desligue o cabo de alimentação da tomada e limpe o produto com um pano macio e seco. Não utilize produtos químicos, tais como cera, benzeno, álcool, diluente, insecticida, desodorizante, lubrificante ou detergente. Estes produtos químicos podem danificar o aspecto do televisor ou apagar o que estiver impresso no produto.
- A parte exterior e o ecrã do televisor podem ficar riscados durante a limpeza. Limpe a parte exterior e o ecrã cuidadosamente, utilizando um pano macio para evitar riscos.
- Não borrife água ou qualquer outro líquido directamente para o televisor. Qualquer contacto do produto com líquidos pode provocar uma falha, incêndio ou choque eléctrico.

01 O que está incluído na caixa?

Verifique se os acessórios abaixo indicados foram enviados com o televisor. Se faltar algum acessório, contacte o seu revendedor.

- Controlo Remoto Inteligente da Samsung
- Manual do utilizador
- Adaptador do CI Card
- Certificado de garantia/Guia de regulamentação (não estão disponíveis em alguns locais)
- Cabo de alimentação do televisor

- A core e a forma dos acessórios podem variar consoante os modelos.
- Os cabos não incluídos podem ser adquiridos em separado.
- Ao abrir a caixa, verifique se existem acessórios escondidos atrás ou dentro dos materiais de embalagem.



Aviso: os ecrãs podem ficar danificados se aplicar pressão directa sobre os mesmos devido a um manuseamento incorrecto. Recomendamos que levante o televisor pelas extremidades, tal como é ilustrado. Para obter mais informações acerca do manuseamento, consulte o Quick Setup Guide fornecido com este produto.



02 Configuração inicial

Quando ligar o televisor pela primeira vez, ele inicia imediatamente a Configuração inicial. Siga as instruções apresentadas no ecrã e configure as definições básicas do televisor de acordo com o seu ambiente de visualização.

Utilização do Controlador da TV

Pode ligar o televisor com o botão **Controlador da TV** na parte inferior do mesmo e, depois, utilizar o **Menu de Controlo**. O **Menu de Controlo** é apresentado quando carrega no botão **Controlador da TV** com o televisor ligado.

- O ecrã poderá escurecer se a película de proteção no logótipo da SAMSUNG ou na parte inferior do televisor não for removida. Remova a película de proteção.

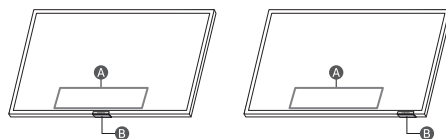

A Menu de Controlo

B Botão Controlador da TV // Sensor do telecomando / Interruptor do microfone

Como ligar e desligar o microfone

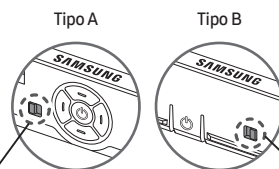

ligado ↔ Desligado

ligado ↔ Desligado

Pode ligar ou desligar o microfone, utilizando o interruptor na parte inferior do televisor. Se o microfone estiver desligado, todas as funcionalidades de voz e de som que utilizem o microfone ficam indisponíveis.

- Esta função é suportada apenas na série Q7*B/Q8*B/QN8*B/QN9*B.
- A posição e a forma do microfone podem variar consoante o modelo.
- Durante a análise com base nos dados do microfone, os dados não são guardados.



03 Resolução de problemas e manutenção

Resolução de problemas

Para obter mais informações, consulte "Resolução de problemas" ou "Perguntas mais frequentes" no e-Manual.

 >  >  Definições > Assistência > Abrir e-Manual > Resolução de problemas ou Perguntas mais frequentes



Se nenhuma destas sugestões de resolução de problemas se aplicar, acesse ao site "www.samsung.com" e clique em Suporte, ou contacte o centro de assistência da Samsung.

- Este LED TFT é um painel composto por pixels secundários cuja produção requer tecnologia sofisticada. No entanto, podem existir alguns pixels brilhantes ou escuros no ecrã. Estes pixels não afectam o desempenho do produto.
- Para maximizar o desempenho do televisor, actualize-o com o software mais recente. Utilize as funções **Atualizar Agora** ou **Atualização Automática** no menu do televisor ( >  >  Definições > Assistência > Atualização do Software > Atualizar Agora ou Atualização Automática).



O televisor não liga.

- Certifique-se de que o cabo de alimentação está ligado corretamente ao televisor e à tomada.
- Certifique-se de que a tomada elétrica se encontra a funcionar e que o sensor do telecomando na parte inferior do televisor está aceso a vermelho.
- Experimente carregar no botão Controlador da TV, na parte inferior do televisor, para se certificar de que o problema não está relacionado com o telecomando. Se o televisor se ligar, consulte a secção "O telecomando não funciona".

O telecomando não funciona.



- Verifique se o sensor do telecomando na parte inferior do televisor pisca quando carrega no botão  do telecomando.
 - Quando a bateria do telecomando estiver descarregada, carregue-a na porta de carregamento USB (C-type) ou vire o telecomando para expor a célula solar à luz.
- Experimente apontar o telecomando diretamente para o televisor a uma distância entre 1,5 e 1,8 m.
- Se o seu televisor incluir Controlo Remoto Inteligente da Samsung (telecomando Bluetooth) não se esqueça de emparelhar o telecomando com o televisor. Para emparelhar um Controlo Remoto Inteligente da Samsung, carregue nos botões  e  simultaneamente durante 3 segundos.

Sensor Eco e brilho do ecrã

O sensor Eco Sensor ajusta o brilho do ecrã do televisor automaticamente. Esta funcionalidade mede a luz da sua divisão e otimiza automaticamente o brilho do ecrã do televisor para reduzir o consumo de energia. Se pretender desativar esta funcionalidade, acesse a  >  >  Definições > Todas as Definições > Geral e Privacidade > Poupança de Energia > Otimização de Brilho.

- O sensor eco está localizado na parte inferior do televisor. Não bloqueie o sensor com qualquer objecto. Tal pode provocar a redução do brilho da imagem.





Alteração da palavra-passe do televisor

 >  >  Definições > Todas as Definições > Geral e Privacidade > Gestor do Sistema > Alterar PIN

Execute a opção **Alterar PIN** e depois introduza a palavra-passe actual no campo correspondente à palavra-passe. A palavra-passe predefinida é "0000" (França: "1111").

Introduza uma nova palavra-passe e depois introduza-a novamente para a confirmar. A alteração da palavra-passe está concluída.

Caso se esqueça do código PIN, carregue nos botões pela seguinte sequência para repor o PIN como "0000" (França: "1111").

- Carregue no botão  /  (Volume). > Vol. Alto >  > Vol. Baixo >  > Vol. Alto > .

04 Características técnicas e outras informações

Características técnicas

Resolução do ecrã

3840 x 2160

Som (saída)

Série BU8/Q6*B/Q7*B: 20 W

Série QN8*B/Q8*B (55"-85"): 60 W

Série Q8*B (50"): 40 W

Série QN9*B (43"): 20 W, Série QN9*B (50"): 40 W

Série QN9*B (55"-85"): 60 W (Modelo QE85QN93B: 70 W)

Temperatura de funcionamento

10 °C a 40 °C (50 °F a 104 °F)

Humidade de funcionamento

10 % a 80 %, sem condensação

Temperatura de armazenamento

-20 °C a 45 °C (-4 °F a 113 °F)

Humidade de armazenamento

5 % a 95 %, sem condensação

Notas

- Este equipamento é um aparelho digital de Classe B.
- Para obter informações sobre a fonte de alimentação e saber mais sobre o consumo de energia, consulte a etiqueta colada ao produto.
 - Na maioria dos modelos, essa etiqueta encontra-se na parte posterior do televisor. (Em alguns modelos, a etiqueta encontra-se no interior da proteção do terminal.)
- O consumo de energia típico é medido de acordo com a norma IEC 62087.
- Para ligar um cabo LAN, utilize um cabo CAT 7 (*tipo STP) para efetuar a ligação. (100/10 Mbps)
 - * Shielded Twisted Pair
- As imagens e as especificações no Quick Setup Guide podem diferir do produto real.
- Pode ser cobrada uma taxa administrativa nas seguintes situações:
 - (a) Se solicitar a assistência de um técnico mas o produto não tiver qualquer defeito (i.e., se não tiver lido o manual do utilizador).
 - (b) Se levar o aparelho ao centro de assistência da Samsung, mas não for detetado qualquer defeito no mesmo (ou seja, se não tiver lido o manual do utilizador).
- Será informado do montante da taxa administrativa antes da visita de um técnico.
- As imagens e ilustrações neste manual do utilizador servem apenas de referência e podem ser diferentes do produto real. O design e as características técnicas do produto podem ser alterados sem aviso prévio.

Em caso de reparação por um Centro Técnico não Autorizado, de reparação pelo próprio, ou de reparação não profissional do produto, a Samsung não se responsabiliza por danos ao produto, por quaisquer lesões, ou por qualquer outra questão de segurança causada por qualquer tentativa de reparação do produto que não siga cuidadosamente estas instruções de reparação e manutenção. Qualquer dano ao produto causado por uma tentativa de reparação do mesmo por qualquer pessoa que não seja um Centro Técnico Certificado pela Samsung não será coberto pela garantia.

Por favor visite samsung.com/support para obter mais informação sobre adaptadores de corrente externos e comandos nos termos da Directiva Europeia EcoDesign - Directiva ERP

Redução do consumo de energia

Quando desliga o televisor, este entra no modo de espera. No modo de espera, continua a consumir alguma energia. Para reduzir o consumo de energia, desligue o cabo de alimentação quando não pretender utilizar o televisor durante um longo período de tempo.

Licenças

 **Dolby Audio**

POWERED BY

QUICK SET[®]

rovi guide

HEVC Advance[™]
Covered by Patents at patentlist.hevcadvance.com

HDMI[™]
HIGH-DEFINITION MULTIMEDIA INTERFACE

The terms HDMI and HDMI High-Definition Multimedia Interface, and the HDMI Logo are trademarks or registered trademarks of HDMI Licensing Administrator, Inc. in the United States and other countries.

Pelo presente documento, a Samsung declara que este equipamento de rádio está em conformidade com a Diretiva 2014/53/UE e com os requisitos estatutários relevantes no Reino Unido.

O texto completo da declaração de conformidade está disponível no seguinte endereço da Internet:

<http://www.samsung.com> aceda a Suporte e introduza o nome do modelo.

Este equipamento pode ser utilizado em todos os países da UE e no Reino Unido.

A função WLAN 5 GHz (Wi-Fi) deste equipamento só pode ser utilizada em espaços interiores.

Potência máx. do transmissor BT: 100 mW a 2,4 GHz – 2,4835 GHz
Potência máx. do transmissor Wi-Fi: 100 mW a 2,4 GHz - 2,4835 GHz, 200 mW a 5,15 GHz - 5,25 GHz, 100 mW a 5,25 GHz - 5,35 GHz & 5,47 GHz - 5,725 GHz



Eliminação Correcta Deste Produto (Resíduos de Equipamentos Eléctricos e Electrónicos)
(Aplicável a países cujos sistemas de recolha sejam separados)

Esta marca apresentada no produto, nos acessórios ou na literatura – indica que o produto e os seus acessórios electrónicos (por exemplo, o carregador, o auricular, o cabo USB) não deverão ser eliminados juntamente com os resíduos domésticos no final do seu período de vida útil. Para impedir danos ao ambiente ou à saúde humana causados pela eliminação incontrolada de resíduos, deverá separar estes equipamentos de outros tipos de resíduos e reciclá-los de forma responsável, para promover uma reutilização sustentável dos recursos materiais.

Os utilizadores domésticos deverão contactar o estabelecimento onde adquiriram este produto ou as entidades oficiais locais para obterem informações sobre onde e de que forma podem entregar estes equipamentos para permitir efectuar uma reciclagem segura em termos ambientais.

Os utilizadores profissionais deverão contactar o seu fornecedor e consultar os termos e condições do contrato de compra. Este produto e os seus acessórios electrónicos não deverão ser misturados com outros resíduos comerciais para eliminação.

Remover a bateria

- Para remover a bateria, contacte um centro de assistência autorizado. Para obter instruções sobre a remoção da bateria, visite www.samsung.com/global/ecodesign_energy.
- Para a sua segurança, não tente remover a bateria. Se a bateria não for removida corretamente, poderá danificá-la e ao dispositivo, causar ferimentos em si e/ou tornar o dispositivo pouco seguro.



Eliminação correcta das baterias existentes neste produto
(Aplicável a países cujos sistemas de recolha sejam separados)

A marca apresentada na bateria, manual ou embalagem, indica que a bateria existente neste produto não deve ser eliminada juntamente com os resíduos domésticos indiferenciados. Onde existentes, os símbolos químicos Hg, Cd ou Pb indicam que a bateria contém mercúrio, cádmio ou chumbo acima dos níveis de referência indicados na Directiva CE 2006/66.

A bateria incorporada neste produto não é substituível pelo utilizador. Para obter informações sobre a respectiva substituição, contacte o seu fornecedor de serviços. Não tente retirar a bateria nem destruí-la por meio de algum tipo de fogo. Não desfaça, esmague nem fure a bateria. Caso pretenda desfazer-se do produto, o local de recolha de resíduos tomará as medidas apropriadas para a reciclagem e tratamento do produto, incluindo a bateria.







Esta página foi
deixada em branco
intencionalmente.

Vor dem Lesen der Bedienungsanleitung

Dieser Fernseher wird mit dieser Bedienungsanleitung und einem eingebetteten e-Manual (📖) > ☰ Menü > ⚙️ Einstellungen > Unterstützung > e-Manual öffnen) geliefert.

Achtung! Wichtige Sicherheitshinweise

Lesen Sie die Sicherheitshinweise sorgfältig, bevor Sie das Fernsehgerät verwenden. In der folgenden Tabelle finden Sie eine Erklärung für die Symbole, die Sie möglicherweise auf Ihrem Samsung-Produkt sehen.

ACHTUNG	
GEFAHR DURCH STROMSCHLAG NICHT ÖFFNEN	
<p>ACHTUNG: UM DAS RISIKO EINES STROMSCHLAGS ZU VERRINGERN, DÜRFEN SIE DIE ABDECKUNG (ODER RÜCKSEITE) NICHT ÖFFNEN. ES BEFINDEN SICH IM INNEREN KEINE TEILE, DIE VON BENUTZERN GEWARTET WERDEN KÖNNEN. ALLE WARTUNGSARBEITEN SIND QUALIFIZIERTEM FACHPERSONAL ZU ÜBERLASSEN.</p>	
	Dieses Symbol zeigt an, dass im Inneren Hochspannung vorhanden ist. Es ist gefährlich, Teile im Inneren dieses Bildschirms zu berühren.
	Dieses Symbol weist darauf hin, dass diesem Gerät wichtige Anweisungen zum Betrieb und zur Wartung beigelegt sind.
	Produkt der Klasse II: Dieses Symbol zeigt an, dass das Gerät einen elektrischen Erdungsanschluss (Masse) nicht benötigt. Wenn dieses Symbol auf einem Produkt mit Netzkabel nicht vorhanden ist, MUSS das Produkt über eine zuverlässige Verbindung mit der Erde (Masse) verfügen.
	Wechselspannung: Bei einer mit diesem Symbol gekennzeichneten Nennspannung handelt es sich um eine Wechselspannung.
	Gleichspannung: Bei einer mit diesem Symbol gekennzeichneten Nennspannung handelt es sich um eine Gleichspannung.
	Achtung! Gebrauchsanweisung beachten: Dieses Symbol weist den Benutzer an, weitere sicherheitsrelevante Informationen der Gebrauchsanweisung zu entnehmen.

Stromversorgung

- Belasten Sie Steckdosen, Verlängerungskabel oder Netzteile nicht über ihre maximale Spannung und Kapazität hinaus. Dies kann einen Brand oder elektrischen Schlag verursachen. Informationen zu Spannung und Stromstärke finden Sie im Abschnitt mit den technischen Daten des Handbuchs und/oder auf dem Etikett des Netzteils.
- Netzkabel müssen so verlegt werden, dass niemand auf das Kabel treten kann oder es durch Gegenstände gequetscht wird, die auf dem Kabel stehen oder gegen das Kabel drücken. Insbesondere ist auf Stecker, Netzteile und die Kabeldurchführung am Gerätegehäuse zu achten.
- Führen Sie niemals Metallgegenstände in die Öffnungen des Geräts ein. Dies kann einen elektrischen Schlag verursachen.
- Berühren Sie zur Vermeidung von Stromschlägen keinesfalls Bauteile im Inneren des Geräts. Das Gerät darf nur von einem qualifizierten Techniker geöffnet werden.
- Stellen Sie sicher, dass das Netzkabel fest in der Steckdose sitzt. Ziehen Sie das Netzkabel nie am Kabel selbst, sondern stets am Stecker aus der Steckdose. Ziehen Sie niemals am Kabel, um den Netzstecker aus der Steckdose zu ziehen. Berühren Sie das Netzkabel niemals mit feuchten Händen.
- Wenn das Gerät nicht einwandfrei funktioniert, insbesondere beim Auftreten ungewöhnlicher Geräusche oder Gerüche aus dem Inneren, trennen Sie es unverzüglich von der Stromversorgung und wenden Sie sich umgehend an Ihren nächstgelegenen Händler oder das nächste Samsung Kundendienstzentrum.
- Trennen Sie das Gerät aus Sicherheitsgründen bei einem Gewitter oder bei längerer unbeaufsichtigter Nutzungspause unbedingt vom Netz und von der Antenne bzw. vom Kabelsystem.
 - Staubablagerungen können Stromschläge, Kurzschlüsse oder Brände verursachen, da sie zu Funkenbildung, übermäßiger Erwärmung und Beschädigung der Isolierung am Netzkabel führen können.
- Verwenden Sie nur ordnungsgemäß geerdete Stecker und Steckdosen.
 - Eine fehlerhafte Erdung kann zu Stromschlägen oder Schäden am Gerät führen. (Nur Geräte der Klasse I.)
- Um dieses Gerät vollständig abzuschalten, müssen Sie den Netzstecker aus der Steckdose ziehen. Um sicherzustellen, dass Sie das Gerät bei Bedarf schnell vom Netz trennen können, müssen die Steckdose und der Netzstecker jederzeit leicht zugänglich sein.



Installation

- Außerdem darf das Gerät keinesfalls in der Nähe oder oberhalb eines Heizstrahlers oder -körpers aufgestellt werden oder an Orten, an denen es direkter Sonneneinstrahlung ausgesetzt ist.
- Stellen Sie keine mit Flüssigkeit gefüllten Behälter (Vasen usw.) auf das Gerät, da dies zu einem Brand oder Stromschlag führen kann.
- Setzen Sie dieses Gerät niemals Regen oder Feuchtigkeit aus.
- Wenden Sie sich für weiterführende Informationen an ein autorisiertes Kundendienstzentrum, wenn das Gerät an einem Ort mit hoher Konzentration an Staubpartikeln, außergewöhnlich hohen oder niedrigen Temperaturen, hoher Luftfeuchtigkeit oder in unmittelbarer Nähe zu Chemikalien aufgestellt oder z. B. an einem Bahnhof oder Flughafen im Dauerbetrieb verwendet werden soll. Eine nicht fachgerechte Aufstellung kann zu schweren Schäden am Gerät führen.
- Setzen Sie das Gerät niemals Regen oder Feuchtigkeit aus.

Montieren des Geräts an der Wand



Wenn das Fernsehgerät an einer Wand montiert werden soll, müssen die Anweisungen des Herstellers unbedingt eingehalten werden. Wenn der Fernseher nicht ordnungsgemäß montiert ist, kann er herunterfallen und beschädigt werden oder ein Kind bzw. einen Erwachsenen schwer verletzen.

- Wenden Sie sich zum Bestellen der Samsung Wandhalterung an das Samsung-Kundendienstzentrum.
- Samsung haftet nicht für Schäden an Geräten oder Verletzungen von Personen, wenn die Montage der Wandhalterung vom Kunden selbst durchgeführt wird.
- Samsung haftet nicht für Geräteschäden oder Verletzungen, wenn eine Wandhalterung verwendet wird, die nicht dem VESA-Standard entspricht oder nicht spezifiziert ist, oder wenn der Verbraucher die Montageanleitung für das Produkt nicht befolgt.
- Montieren Sie die Wandhalterung an einer festen Wand, die senkrecht zum Boden steht. Bevor Sie die Wandhalterung an anderen Flächen als Gipskarton anbringen, wenden Sie sich bitte an Ihren nächstgelegenen Händler, um weitere Informationen einzuholen. Bei Montage des Fernsehgeräts an einer Decke oder schrägen Wand kann das Fernsehgerät herunterfallen und Verletzungen verursachen.
- Bei der Installation der Wandhalterung empfehlen wir, alle vier VESA-Schrauben festzuziehen.
- Wenn Sie eine Wandhalterung installieren möchten, die nur mit den beiden oberen Schrauben an der Wand befestigt werden soll, dürfen Sie nur eine Samsung-Wandhalterung verwenden, die diese Art von Installation unterstützt. (Je nach Region ist eine solche Wandhalterung im Handel möglicherweise nicht erhältlich.)
- Montieren Sie den Bildschirm nicht in einem Winkel von mehr als 15 Grad.
- Die Standardabmessungen der Wandhalterung finden Sie in der Tabelle in der Quick Setup Guide.



Befestigen Sie die Wandhalterung nicht, während das Fernsehgerät eingeschaltet ist. Sie könnten dabei einen Stromschlag erhalten und sich verletzen.

- Verwenden Sie keine Schrauben, die länger sind als in der VESA-Standardspezifikation für Schrauben angegeben. Zu lange Schrauben können Schäden an den inneren Bauteilen des Bildschirms verursachen.
- Bei Wandhalterungen, die nicht der VESA-Standardspezifikation für Schrauben entsprechen, hängt die Länge der Schrauben von der Spezifikation der Wandhalterung ab.
- Ziehen Sie die Schrauben nicht zu fest an. Dadurch kann das Gerät beschädigt werden oder herunterfallen und so Verletzungen verursachen. Samsung haftet nicht bei derartigen Unfällen.
- Nehmen Sie die Wandmontage des Fernsehgeräts nur zu zweit vor.
 - Für Modelle mit Größen von 82 Zoll oder mehr muss eine Wandmontage des Fernsehgeräts durch vier Personen erfolgen.

Ausreichende Belüftung Ihres Geräts

Halten Sie beim Aufstellen des Geräts einen Abstand von mindestens 10 cm zu anderen Objekten (Wänden, Schrankwänden usw.) ein, um eine ausreichende Belüftung zu gewährleisten. Wenn Sie nicht für eine ausreichende Lüftung sorgen, können aufgrund des Temperaturanstiegs im Innern des Bildschirms ein Brand oder ein Problem mit dem Gerät die Folge sein.

- Wenn Sie einen Standfuß oder eine Wandhalterung einsetzen, empfehlen wir Ihnen dringend, ausschließlich Teile von Samsung zu verwenden. Wenn Sie Teile eines anderen Herstellers verwenden, kann es zu Problemen mit dem Gerät oder zu Verletzungen kommen, weil das Gerät herunterfällt.

Sicherheitshinweise



Achtung: Das Fernsehgerät kann umkippen, wenn Sie daran ziehen, es schieben oder sich daran festhalten. Stellen Sie insbesondere sicher, dass sich keine Kinder an das Fernsehgerät hängen oder es in sonstiger Weise destabilisieren. Dies kann dazu führen, dass das Gerät herunterfällt und schwere oder tödliche Verletzungen verursacht. Beachten Sie alle Anweisungen der Ihrem Fernsehgerät beigefügten Sicherheitshinweise. Für mehr Stabilität und Sicherheit können Sie wie unten beschrieben den Kippschutz erwerben und anbringen. Lesen Sie hierzu den Abschnitt „Verwenden des Kippschutzes“.



ACHTUNG: Stellen Sie einen Fernseher niemals in einer instabilen Position auf. Das Fernsehgerät könnte umfallen und schwere Verletzungen oder den Tod verursachen. Viele Verletzungen, insbesondere bei Kindern, können durch einige einfache Vorkehrungen vermieden werden:



- Verwenden Sie stets die von Samsung empfohlenen Schränke, Standfüße und Installationsverfahren.
- Verwenden Sie ausschließlich Möbel, die das Gewicht des Fernsehgeräts sicher tragen können.
- Stellen Sie jederzeit sicher, dass das Fernsehgerät nicht über den Rand der tragenden Möbel hinausragt.
- Informieren Sie Kinder über die Gefahren, wenn sie auf Möbel klettern, um das Fernsehgerät oder seine Bedienelemente zu erreichen.
- Verlegen Sie die an Ihr Fernsehgerät angeschlossenen Kabel und Leitungen immer so, dass Sie nicht darüber stolpern, nicht daran ziehen und sie nicht greifen können.
- Stellen Sie einen Fernseher niemals in einer instabilen Position auf.
- Stellen Sie das Fernsehgerät niemals auf hohe Möbelstücke (z. B. Hochschränke oder Regale), ohne das Möbelstück und den Fernseher an einer geeigneten Halterung zu befestigen.
- Legen Sie zwischen das Fernsehgerät und das tragende Möbelstück niemals Tücher oder andere Materialien.
- Legen Sie Gegenstände, durch die Kinder zum Klettern verleitet werden könnten (z. B. Spielzeug und Fernbedienungen), auf das Fernsehgerät oder die Möbel, auf denen Fernsehgerät steht.

Auch wenn Sie das bisherige Fernsehgerät behalten und woanders aufstellen möchten, müssen Sie die oben genannten Hinweise berücksichtigen.

- Achten Sie darauf, nicht den Standfuß herauszuziehen, wenn Sie das Fernsehgerät zum Austausch oder für die Reinigung versetzen oder anheben müssen.

Verwenden des Kippschutzes

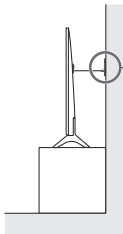
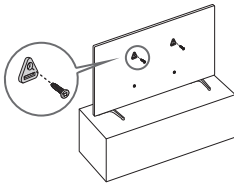

Wanddübel (nicht mitgeliefert)

1. Befestigen Sie eine Reihe von Halterungen mit den entsprechenden Schrauben an der Wand. Vergewissern Sie sich, dass die Schrauben gut halten.
 - Je nach Ausführung der Wand benötigen Sie zum Befestigen weiteres Material, wie z. B. Dübel.
2. Befestigen Sie eine Reihe von Halterungen mit entsprechend großen Schrauben am Fernsehgerät.
 - Die technischen Daten der Schraube finden Sie in der Tabelle in der Quick Setup Guide unter „Standardschraube“.

3. Verbinden Sie die Halterungen am Fernsehgerät und die Halterungen an der Wand mit einem stabilen und reißfesten Kabel miteinander, das Sie dann festziehen.
 - Stellen Sie das Fernsehgerät in der Nähe der Wand auf, damit es nicht nach hinten kippen kann.
 - Achten Sie darauf, dass die Halterungen an der Wand höchstens auf derselben Höhe wie die Halterungen am Gerät liegen, wenn Sie sie mit dem Kabel miteinander verbinden.

Funktion

- Für dieses Gerät werden Batterien benötigt. Entsorgen Sie die Batterien ordnungsgemäß und in Übereinstimmung mit den für Sie geltenden Umweltschutzbestimmungen. Bitte wenden Sie sich bei Fragen zur ordnungsgemäßen Entsorgung an Ihre örtlichen Behörden.
- Bewahren Sie die Zubehörteile (Fernbedienung, usw.) an einem sicheren Ort außerhalb der Reichweite von Kindern auf.
- Lassen Sie das Gerät nicht fallen, und setzen Sie es keiner Schlag- oder Stoßeinwirkung aus. Wenn das Gerät beschädigt ist, trennen Sie es vom Stromnetz und wenden Sie sich an ein Samsung Kundendienstzentrum.
- Entsorgen Sie die Fernbedienung oder die Batterien niemals in einem Feuer.
- Schließen Sie die Batterien nicht kurz, nehmen Sie sie nicht auseinander und setzen Sie sie keiner Hitze aus.
- **ACHTUNG:** Wenn Sie die für die Fernbedienung mitgelieferten Batterien durch neue Batterien des falschen Typs ersetzen, besteht Explosionsgefahr. Setzen Sie nur Batterien des gleichen oder eines gleichwertigen Typs ein.
- **ACHTUNG: SORGEN SIE DAFÜR, DASS DAS GERÄT NIEMALS IN DIE NÄHE VON KERZEN, OFFENEM FEUER ODER SONSTIGEN GEGENSTÄNDEN MIT OFFENEN FLAMMEN GELANGT. ANDERNFALLS BESTEHT BRANDGEFAHR.**



Pflegen des Fernsehgeräts

- Ziehen Sie zum Reinigen das Netzkabel aus der Steckdose und wischen Sie das Gerät mit einem weichen, trockenen Tuch ab. Verwenden Sie keine Chemikalien wie Wachs, Benzol, Alkohol, Verdüner, Insektizide, Luftverbesserer, Schmiermittel oder Reinigungsmittel. Diese Chemikalien können die Oberfläche des Geräts beschädigen und aufgedruckte Kennzeichnungen lösen bzw. entfernen.
- Beim Reinigen können Kratzer auf dem Gehäuse und dem Bildschirm des Geräts entstehen. Wischen Sie das Gehäuse und den Bildschirm vorsichtig mit einem weichen Tuch ab, um Kratzer zu vermeiden.
- Spritzen Sie weder Wasser noch Reinigungsmittel direkt auf das Gerät. Jede Flüssigkeit, die in den Bildschirm eindringt, kann zu einer Funktionsstörung, einem Brand oder einem Stromschlag führen.

01 Lieferumfang

Vergewissern Sie sich, dass die folgenden Teile im Lieferumfang des Geräts enthalten sind. Falls Komponenten fehlen sollten, setzen Sie sich bitte mit Ihrem Händler in Verbindung.

- Samsung Smart Remote
- Benutzerhandbuch
- CI-Kartenadapter
- Garantiekarte/Rechtshinweise (nicht überall verfügbar)
- Netzkabel des Fernsehgeräts

- Farbe und Form der Teile können sich je nach Modell unterscheiden.
- Nicht mitgelieferte Kabel können gesondert erworben werden.
- Kontrollieren Sie beim Öffnen der Verpackung, ob Zubehör hinter oder in den Verpackungsmaterialien versteckt ist.



Warnung: Der Bildschirm kann aufgrund direkter Krafteinwirkung während eines unsachgemäßen Transports beschädigt werden. Wir empfehlen daher, das Gerät beim Tragen wie in der Abbildung gezeigt an den Ecken zu halten. Weitere Informationen zur Handhabung finden Sie im Quick Setup Guide, der Ihnen zusammen mit diesem Gerät zur Verfügung gestellt wurde.



02 Anfangseinstellung

Wenn Sie das Fernsehgerät zum ersten Mal einschalten, wird sofort die Ersteinrichtung gestartet. Befolgen Sie die Anweisungen auf dem Bildschirm und konfigurieren Sie die Grundeinstellungen des Fernsehgeräts so, dass er an die bei Ihnen herrschenden Lichtverhältnisse angepasst ist.

Verwenden des TV-Steuerung

Sie können das Fernsehgerät mit dem **TV-Steuerung** unten am Gerät einschalten und dann das **Steuerungsmenü** verwenden.

Das **Steuerungsmenü** wird angezeigt, wenn Sie den **TV-Steuerung**-Knopf bei laufendem Fernseher drücken.

- Möglicherweise erscheint der Bildschirm dunkler, wenn der Schutzfilm auf dem SAMSUNG-Logo oder auf der Unterseite des Fernsehgeräts nicht abgezogen wird. Bitte entfernen Sie die Schutzfolie.

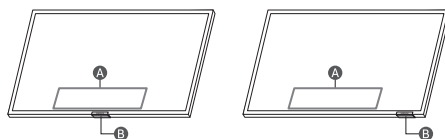

A Steuerungsmenü

B TV-Steuerung-Taste / Fernbedienungssensor / Mikrofonswitcher

So schalten Sie das Mikrofon ein und aus

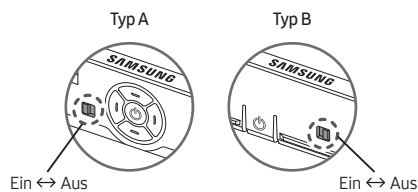

Sie können das Mikrofon mit dem Schalter unten am Fernseher ein- oder ausschalten. Wenn das Mikrofon ausgeschaltet ist, sind sämtliche Sprach- und Tonfunktionen, die das Mikrofon verwenden, nicht verfügbar.



- Diese Funktion wird nur von den Modellreihen Q7*B/Q8*B/QN8*B/QN9*B unterstützt.
- Die Lage und Form des Mikrofonswitchers kann sich je nach Modell unterscheiden.
- Bei der Analyse anhand der Daten vom Mikrofon werden die Daten nicht gespeichert.

03 Fehlerbehebung und Wartung



Fehlerbehebung

Weitere Informationen erhalten Sie im Abschnitt

„Fehlerbehebung“ oder „Häufig gestellte Fragen“ im e-Manual.

 >  Menü >  Einstellungen > **Unterstützung** > **e-Manual öffnen** > Fehlerbehebung oder Häufig gestellte Fragen



Wenn keiner dieser Tipps zur Fehlerbehebung weiterhilft, besuchen Sie die Website „www.samsung.com“, und klicken Sie dort auf „Support“ oder wenden Sie sich an das Samsung Kundendienstzentrum.

- Der Bildschirm dieses TFT-LED-Geräts arbeitet mit Subpixeln und wurde mit Hilfe hochentwickelter Fertigungstechnologien produziert. Allerdings kann es vorkommen, dass einige wenige Pixel zu hell oder zu dunkel sind. Diese Pixelfehler haben keinen Einfluss auf die Geräteleistung.
- Aktualisieren Sie die Firmware auf die neueste Version, um die optimale Leistung Ihres Fernsehgeräts zu erhalten. Verwenden Sie eine der Funktionen **Jetzt aktualisieren** bzw. **Automatisches Update** im Menü des Fernsehgeräts ( >  Menü >  Einstellungen > **Unterstützung** > **Software-Update** > **Jetzt aktualisieren** oder **Automatisches Update**).



Der Fernseher kann nicht eingeschaltet werden.

- Vergewissern Sie sich, dass das Netzkabel sicher mit der Wandsteckdose und dem Fernsehgerät verbunden ist.
- Stellen Sie sicher, dass die Steckdose funktioniert und der Fernbedienungssensor unten am Fernsehgerät durchgehend rot leuchtet.
- Drücken Sie den **TV-Steuerung** unten am Fernsehgerät, um auszuschließen, dass ein Problem mit der Fernbedienung vorliegt. Wenn der Fernseher eingeschaltet wird, lesen Sie den Abschnitt „Die Fernbedienung funktioniert nicht“.

Die Fernbedienung funktioniert nicht.

- Kontrollieren Sie, ob der Fernbedienungssensor unten am Fernsehgerät blinkt, wenn Sie auf die Taste  auf der Fernbedienung drücken.
 - Wenn die Batterie der Fernbedienung entladen ist, laden Sie die Batterie unter Verwendung des USB-Ladeanschlusses (Typ C) oder drehen Sie die Fernbedienung um, um die Solarzelle Licht auszusetzen.
- Richten Sie die Fernbedienung aus einer Entfernung von 1,5–1,8 m direkt auf das Gerät.
- Wenn Ihr Fernseher mit einer Samsung Smart Remote (Bluetooth-Fernbedienung) geliefert wurde, müssen Sie die Fernbedienung mit dem Fernsehgerät koppeln. Zum Koppeln einer Samsung Smart Remote drücken Sie die Tasten  und  zusammen 3 Sekunden lang.

Öko-Sensor und Bildschirmhelligkeit

Mit Hilfe des Öko-Sensors kann die Helligkeit des Fernsehgeräts automatisch eingestellt werden. Mit dieser Funktion werden die Lichtverhältnisse im Zimmer automatisch gemessen, und die Helligkeit des Bildschirms wird optimiert, um den Energieverbrauch zu senken. Sie können diese Funktion deaktivieren unter  >  Menü >  Einstellungen > **Alle Einstellungen** > **Allgemein und Datenschutz** > **Ein/Aus und Energiesparen** > **Helligkeitsoptimierung**.

- Der Öko-Sensor befindet sich auf der Unterseite des Geräts. Achten Sie darauf, dass der Sensor nicht verdeckt wird. Dadurch kann sich die Helligkeit des Bilds verringern.

Ändern des Kennworts für das Fernsehgerät





 >  Menü >  Einstellungen > **Alle Einstellungen** >

Allgemein und Datenschutz > **Systemmanager** > **PIN ändern**

Führen Sie die Funktion **PIN ändern** aus, und geben Sie dann im Kennwortfeld das aktuelle Kennwort ein. Das Standardkennwort lautet „0000“ (Frankreich; „1111“).

Geben Sie ein neues Kennwort ein und bestätigen Sie es durch eine erneute Eingabe. Das Kennwort wurde geändert.

Wenn Sie Ihren PIN-Code vergessen haben, drücken Sie die Tasten auf der Fernbedienung in der angegebenen Reihenfolge, um die PIN auf „0000“ zurückzusetzen (Frankreich: „1111“):

- Drücken Sie die Taste  /  (Lautstärke). > **Lauter** >  > **Leiser** >  > **Lauter** >  >

04 Technische Daten und weitere Informationen

Technische Daten

Anzeigeauflösung

3840 x 2160

Ton (Ausgang)

Modellreihe BU8/Q6*B/Q7*B: 20 W

Modellreihe QN8*B/Q8*B (55"-85"): 60 W

Modellreihe Q8*B (50"): 40 W

Modellreihe QN9*B (43"): 20 W, Modellreihe QN9*B (50"): 40 W

Modellreihe QN9*B (55"-85"): 60 W (Modell QE85QN93B: 70 W)

Temperatur (im Betrieb)

10 °C bis 40 °C (50 °F bis 104 °F)

Luftfeuchtigkeit (im Betrieb)

10 % bis 80 %, nicht kondensierend

Temperatur (bei Lagerung)

-20 °C bis 45 °C (-4 °F bis 113 °F)

Luftfeuchtigkeit (bei Lagerung)

5 % bis 95 %, nicht kondensierend

Hinweise

- Dies ist ein digitales Gerät der Klasse B.
- Die technischen Daten zur benötigten Netzspannung und Informationen zum Energieverbrauch finden Sie auf dem Etikett am Gerät.
 - Bei den meisten Modellen befindet sich das Etikett auf der Rückseite des Fernsehgeräts. (Bei einigen Modellen befindet sich das Etikett auf der Innenseite der Anschlussabdeckung.)
- Der typische Stromverbrauch wird gemäß IEC 62087 gemessen.
- Verwenden Sie für den Anschluss an das LAN ein CAT7-Kabel (*STP-Kabel). (100/10 Mbit/s)
 - * Shielded Twisted Pair
- Die Bilder und Spezifikationen der Quick Setup Guide können vom tatsächlichen Produkt abweichen.
- Für Reparaturen an Ihrem Gerät fallen Gebühren an, wenn:
 - (a) auf Ihren Wunsch ein Techniker zu Ihnen geschickt wird, aber es wird festgestellt, dass kein Defekt des Geräts vorliegt (d. h. wenn das Benutzerhandbuch nicht gelesen wurde).
 - (b) Sie das Gerät in das Samsung Kundendienstzentrum bringen, aber es wird festgestellt, dass kein Defekt des Geräts vorliegt (d. h. wenn das Benutzerhandbuch nicht gelesen wurde).
- Die Höhe eventuell anfallender Gebühren wird Ihnen vor dem Besuch eines Technikers mitgeteilt.
- Die Abbildungen und Illustrationen in diesem Handbuch dienen nur zur Information und können vom tatsächlichen Aussehen des Geräts abweichen. Änderungen an Ausführung und technischen Daten vorbehalten.

Bei jeder Reparatur sind zwingend die von Samsung bereitgestellten Reparatur- und Wartungsanweisungen zu beachten. Samsung übernimmt keinerlei Haftung für den Fall, dass infolge einer nicht entsprechend fachgerechten Reparatur oder eines nicht fachgerechten Reparaturversuchs Schäden jeglicher Art am Produkt, wie auch mögliche Verletzungen oder Produktsicherheitsmängel auftreten. Nicht fachgerecht ist eine Reparatur insbesondere, wenn die von Samsung bereitgestellten Reparatur- und Wartungsanweisungen nicht eingehalten wurden. Jegliche Schäden am Produkt, die auf einer Reparatur oder eines Reparaturversuchs durch Dritte, die nicht von Samsung als Service-Dienstleister zertifiziert sind, zurückzuführen sind, sind von der Herstellergarantie ausgeschlossen.

Auf der Webseite <https://www.samsung.com/de/support/> findest du weitere Informationen zum externen Netzadapter und zur Fernbedienung im Hinblick auf die europäische Ökodesign-Richtlinie (ErP).

Verringern des Stromverbrauchs

Wenn Sie das Gerät ausschalten, wechselt es in den Standby-Modus. Im Standby-Modus verbraucht es weiterhin eine gewisse Menge an Strom. Wenn Sie das Fernsehgerät längere Zeit nicht verwenden, sollten Sie daher das Netzkabel aus der Steckdose ziehen, um den Stromverbrauch zu senken.

Lizenzen

 **Dolby Audio**

POWERED BY

QUICK SET™

rovi guide

 **HEVC Advance™**
Covered by Patents at patentlist.hevcadvance.com

HDMI™
HIGH-DEFINITION MULTIMEDIA INTERFACE

The terms HDMI and HDMI High-Definition Multimedia Interface, and the HDMI Logo are trademarks or registered trademarks of HDMI Licensing Administrator, Inc. in the United States and other countries.

Hiermit erklärt Samsung, dass dieses Gerät mit der Richtlinie 2014/53/EU und den entsprechenden gesetzlichen Bestimmungen des Vereinigten Königreichs konform ist. Den vollständigen Text der Konformitätserklärung können Sie unter folgender Internetadresse abrufen:
<http://www.samsung.com>, wechseln Sie zu „Support“ und geben Sie die Modellbezeichnung ein.
Dieses Gerät darf in allen Ländern der EU und im Vereinigten Königreich verwendet werden.
Die 5 GHz WLAN(Wi-Fi)-Funktion dieses Gerätes darf nur im Innenbereich genutzt werden.
BT maximale Sendeleistung: 100 mW bei 2,4 GHz - 2,4835 GHz
Wi-Fi maximale Sendeleistung: 100mW bei 2,4GHz-2.4835GHz, 200mW bei 5,15GHz-5,25GHz, 100mW 5,25GHz-5,35GHz & 5,47GHz - 5,725GHz



Ordnungsgemäße Entsorgung dieses Geräts
(Elektro- & Elektronik-Altgeräte)
(Anwendbar in Ländern mit Systemen zur
getrennten Sammlung von Wertstoffen).

Die Kennzeichnung auf dem Produkt, Zubehörteilen bzw. auf der dazugehörigen Dokumentation gibt an, dass das Produkt und Zubehörteile (z. B. Ladegerät, Kopfhörer, USB-Kabel) nach ihrer Lebensdauer nicht zusammen mit dem normalen Haushaltsmüll entsorgt werden dürfen. Entsorgen Sie dieses Gerät und Zubehörteile bitte getrennt von anderen Abfällen, um der Umwelt bzw. der menschlichen Gesundheit nicht durch unkontrollierte Müllbeseitigung zu schaden. Helfen Sie mit, das Altgerät und Zubehörteile fachgerecht zu entsorgen, um die nachhaltige Wiederverwertung von stofflichen Ressourcen zu fördern.

Private Nutzer wenden sich an den Händler, bei dem das Produkt gekauft wurde, oder kontaktieren die zuständigen Behörden, um in Erfahrung zu bringen, wo Sie das Altgerät bzw. Zubehörteile für eine umweltfreundliche Entsorgung abgeben können.

Gewerbliche Nutzer wenden sich an ihren Lieferanten und gehen nach den Bedingungen des Verkaufsvertrags vor. Dieses Produkt und elektronische Zubehörteile dürfen nicht zusammen mit anderem Gewerbemüll entsorgt werden.

Akku entfernen

- Wenden Sie sich an ein autorisiertes Servicecenter, wenn der Akku entnommen werden soll. Eine Anleitung zum Entfernen des Akkus erhalten Sie unter www.samsung.com/global/ecodesign_energy.
- Aus Sicherheitsgründen dürfen Sie nicht versuchen, den Akku zu entnehmen. Wird der Akku nicht ordnungsgemäß entfernt, kann dies zu Schäden an Akku und Gerät, zu Verletzungen und/oder zu einer Beeinträchtigung der Sicherheit des Geräts führen.



Korrekte Entsorgung der Batterien in diesem
Gerät
(Gilt für Länder mit Abfalltrennsystemen)

Die Kennzeichnung auf der Batterie bzw. auf der dazugehörigen Dokumentation oder Verpackung zeigt an, dass die Batterie dieses Geräts nicht zusammen mit dem normalen Haushaltsmüll entsorgt werden darf. Wenn die Batterie mit den chemischen Symbolen Hg, Cd oder Pb gekennzeichnet ist, liegt der Quecksilber-, Cadmium- oder Blei-Gehalt der Batterie über den in der EG-Richtlinie 2006/66 festgelegten Grenzwerten. Die in diesem Gerät verwendete Batterie darf nicht vom Benutzer ausgetauscht werden. Wenn Sie Informationen zum Austausch benötigen, wenden Sie sich bitte an den Kundendienst. Entsorgen Sie Batterien niemals in einem Feuer. Zerlegen, zerbrechen und bohren Sie die Batterie nicht an. Wenn Sie das Gerät entsorgen möchten, wird die Abfallsammelstelle die geeigneten Maßnahmen zum Recycling und zur Verarbeitung des Geräts und somit auch der Batterie ergreifen.

Diese Seite wurde
absichtlich leer
belassen.

Innan du läser den här bruksanvisningen

Tv:n levereras med den här bruksanvisningen och en inbäddad e-handbok (☰) > ☰ Meny > ⚙️ Inställningar > Support > Öppna e-Manual).

Varning! Viktiga säkerhetsanvisningar

Läs igenom säkerhetsanvisningarna innan du använder tv:n. Se tabellen nedan för en förklaring av symboler som kan finnas på din Samsung-produkt.

VARNING!	
RISK FÖR ELSTÖTAR. ÖPPNA INTE.	
VARNING! FÖR ATT UNDVIKA RISK FÖR ELSTÖTAR SKALL DU INTE TA BORT (ELLER FÖRA TILLBAKA) SKYDDET. DET FINNS INGA DELAR DU KAN BYTA INUTI. ÖVERLÅT REPARATIONER TILL BEHÖRIG SERVICEPERSONAL.	
	Den här symbolen visar att det är hög spänning på insidan. Det är farligt att komma i kontakt med produktens insida.
	Den här symbolen indikerar att det finns viktig dokumentation som medföljer produkten angående dess funktion och underhåll.
	Klass II-produkt: Den här symbolen indikerar att produkten inte kräver en säkerhetsanslutning till jord. Om denna symbol inte finns på en produkt med en strömkabel MÅSTE produkten ha en tillförlitlig anslutning till skyddsjord.
	Växelström: Märkspänning som markerats med den här symbolen är växelström.
	Likström: Märkspänning som markerats med den här symbolen är likström.
	Var försiktig! Läs anvisningarna för användning: Den här symbolen instruerar användare att läsa bruksanvisningen för att få ytterligare säkerhetsrelaterad information.

Effekt

- Överbelasta inte vägguttag, förlängningsladdar eller adaptrar mer än deras spänning och kapacitet. Det kan leda till brand eller elektriska stötar. Se avsnittet med effektspecifikationer i bruksanvisningen och/eller effektetiketten på produkten för information om volt och ampere.
- Strömsladdar ska placeras så att de inte trampas på eller kläms av föremål som placeras på eller mot dem. Var särskilt uppmärksam på sladdar vid kontaktens del, vägguttag och anslutningspunkten på apparaten.
- För aldrig in några metallföremål i öppningarna på den här apparaten. Det kan leda till elektriska stötar.
- För att undvika elektrisk kortslutning ska du aldrig röra vid apparatens insidor. Endast en kvalificerad tekniker bör öppna den här apparaten.
- Se till att koppla in strömsladden tills den sitter fast ordentligt. När du kopplar ur strömkontakten från vägguttaget ska du alltid dra in strömkontakten. Koppla aldrig ur den genom att dra i sladden. Rör inte vid strömsladden med våta händer.
- Om den här apparaten inte fungerar normalt – särskilt om det kommer ovanliga ljud eller luktar ovanligt från den – ska du omedelbart koppla ur den och kontakta en auktoriserad återförsäljare eller ett Samsung-servicecenter.
- Koppla bort apparaten från eluttaget och dra ur sladdarna för att ytterligare skydda bildskärmen under åskväder eller när den lämnas oövervakad och oanvänd under långa perioder.
 - Ansamlingar av damm kan orsaka elektrisk kortslutning, elavbrott eller brand på grund av att strömsladden genererar gnistor och värme eller på grund av att isoleringen försämras.
- Använd endast en ordentligt jordad kontakt och vägguttag.
 - Felaktig jordning kan orsaka elektrisk kortslutning eller skada på utrustningen. (Endast utrustning av klass I.)
- För att stänga av apparaten helt ska du koppla bort den från vägguttaget. För att säkerställa att du kan koppla bort apparaten snabbt vid behov ska du se till att vägguttaget och strömkontakten är lättåtkomliga.

Installation

- Placera inte den här apparaten nära eller ovanför ett element eller värmeaggregat, eller där den utsätts för direkt solljus.
- Placera inte behållare med vatten (vaser etc.) på den här apparaten, eftersom det kan orsaka brand eller elektrisk kortslutning.
- Utsätt inte den här apparaten för regn eller fukt.
- Se till att kontakta ett auktoriserat Samsung-servicecenter när du ska installera tv:n på en plats som är dammig, har höga eller låga temperaturer, hög luftfuktighet, har kemiska ämnen eller där den används dygnet runt, exempelvis på en flygplats, en tågstation etc. Om du inte gör detta kan det orsaka allvarliga skador på tv:n.
- Apparaten ska inte utsättas för dropp eller stänk.

Utrustning som är kopplad till skyddsjord via jordat vägguttag och/eller via annan utrustning och samtidigt är kopplad till kabel-TV nät kan i vissa fall medföra risk för brand. För att undvika detta skall vid anslutning av utrustningen till kabel-TV nät galvanisk isolator finnas mellan utrustningen och kabel-TV nätet.

Montera TV:n på en vägg



Om du monterar tv:n på en vägg ska den monteras exakt enligt tillverkarens anvisningar. Om tv:n inte är korrekt monterad kan den glida eller ramla ner och orsaka allvarliga skador på barn och vuxna samt allvarliga skador på tv:n.

- För att beställa Samsung-väggmonteringssatsen ska du kontakta Samsungs kundtjänst.
- Samsung är inte ansvarigt för eventuella skador på produkten eller personskada på dig själv eller andra om du väljer att utföra väggmonteringen själv.
- Samsung ansvarar inte för produkt- eller personskada som uppstår till följd av att en väggmontering används som inte är VESA-certifierad eller om kunden underlåter att följa produktinstallationsbeskrivningarna.
- Du kan installera väggfästet på en fast vägg som är helt lodrät mot golvet. Innan du monterar väggfästet på ytor andra än gipsskivor ska du kontakta din närmaste återförsäljare för mer information. Om du installerar TV:n i ett tak eller på en vägg som lutar kan det resultera i allvarlig personskada.
- Vid installation av en väggmonteringssats rekommenderar vi att du fäster alla fyra VESA-skruvarna.
- Om du vill installera en väggmonteringssats som monteras på väggen med endast två övre skruvar ska du vara noga med att använda en Samsung-väggmonteringssats som stöder denna typ av installation. (Du kanske inte kan köpa denna typ av väggmonteringssats beroende på geografiskt område.)
- Montera inte TV:n i mer än 15 graders lutning.
- Standardmåten för väggmonteringssatser visas i tabellen i Quick Setup Guide.



Installera inte väggmonteringssatsen när tv:n är påslagen. Det kan leda till personskada från elstötar.

- Använd inte skruvar som är längre än standardmåten eller inte uppfyller VESA-standardskruspecifikationer. Skruvar som är för långa kan orsaka skada mot TV:ns insida.
- För väggmonteringar som inte efterlever VESA-standard för skruspecifikationer kan skruvarnas längd variera beroende på specifikationerna.
- Skruva inte i skruvarna för hårt. Det kan skada produkten eller orsaka att den faller, vilket kan leda till personskada. Samsung ansvarar inte för den här typen av olyckor.
- Se alltid till att två människor hjälps åt när TV:n monteras på en vägg.
 - För 82 tum eller större modeller ska ni vara fyra personer när tv:n monteras på väggen.

Tillhandahålla fullgod ventilation för din TV

När du installerar tv:n ska du hålla ett avstånd på minst 10 cm mellan tv:n och andra föremål (väggar, skåpets sidor etc.) för att säkerställa lämplig ventilation. Om du underlåter att hålla fullgod ventilation kan det resultera i brand eller problem med produkten orsakat av en ökning av den invändiga temperaturen.

- När du installerar din tv med ett stativ eller ett väggfäste, rekommenderar vi starkt att du endast använder delar från Samsung. Om du använder delar från en annan tillverkare kan det orsaka problem med produkten eller skador på grund av att produkten faller.

Säkerhetsföreskrifter



Obs!: Om du drar i, trycker på eller klättrar på TV:n kan det göra att den faller ned. I synnerhet är det viktigt att barn inte hänger på eller gör TV:n ostadig. Detta kan orsaka att TV:n välter och det kan leda till allvarlig personskada eller dödsfall. Följ alla säkerhetsanvisningar som medföljer i säkerhetsflyern för TV:n. För ökad stabilitet och säkerhet kan du köpa och installera antifall-skyddsenheter, se "Hindra TV:n från att falla".



WARNING! Placera aldrig en tv på en instabil plats. Tv:n kan trilla ned och orsaka allvarliga personskador eller dödsfall. Många skador, särskilt på barn, kan undvikas genom att vidta enkla försiktighetsåtgärder som att:

- Använd alltid skåp, stativ eller monteringsmetoder som rekommenderas av Samsung.
- Använd alltid möbler som ger ett säkert stöd för tv:n.
- Kontrollera alltid att tv:n inte hänger över kanten på den bärande möbeln.
- Utbilda alltid barn i de faror som finns när det gäller att klättra på möbler för att nå tv:n eller dess kontroller.
- Dra alltid sladdar och kablar som är anslutna till din tv så att det inte kan vältras, dras eller greppas.
- Placera aldrig en tv på en instabil plats.
- Placera aldrig tv:n på höga möbler (exempelvis bokhyllor eller skåp) utan förankring av både möbeln och tv:n i ett lämpligt stöd.
- Placera aldrig tv:n på tyg eller annat material som kan placeras mellan tv:n och möbeln.
- Placera aldrig föremål som kan locka barn till att klättra, som leksaker och fjärrkontroller, långt upp på tv:n eller möbeln där tv:n placeras.

Om den befintliga tv:n ska flyttas till en annan plats ska samma försiktighetsåtgärder som ovan beaktas.

- När du måste flytta eller lyfta tv:n för byte eller rengöring ska du se till att inte dra ut stativet.

Hindra TV:n från att falla

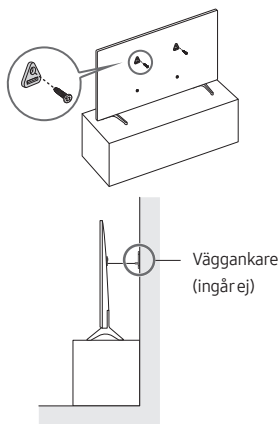

1. Fäst en uppsättning fästen ordentligt på väggen med hjälp av lämpliga skruvar. Kontrollera att skruvarna är ordentligt iskruvade i väggen.
 - Det kan krävas ytterligare material som väggförankringar beroende på typ av vägg.
2. Fäst en uppsättning fästen ordentligt på tv:n med hjälp av stora skruvar.
 - Se standardskruvavsnittet i tabellen i Quick Setup Guide för skruvspecifikationerna.

3. Anslut fästena i tv:n och i väggen med ett starkt band och knyt bandet ordentligt.
 - Installera tv:n nära väggen så att den inte faller ned baklänges.
 - Anslut bandet så att fästena som sitter fast i väggen är i samma höjd eller lägre än fästena som sitter fast i tv:n.

Användning

- Den här apparaten fungerar med batterier. Det kan finnas regler i din kommun som kräver att du gör dig av med de här batterierna på rätt sätt. Kontakta din lokala kommun för information om kassering och återvinning.
- Förvara tillbehör (fjärrkontroll etc.) på en plats där de är oåtkomliga för barn.
- Tappa och slå inte produkten. Om produkten skadas ska du koppla ur strömsladden och kontakta ett Samsung-servicecenter.
- Kasta inte fjärrkontrollen eller batterierna i en eld.
- Var försiktig så att du inte kortslater, plockar isär eller överhettar batterierna.
- **VAR FÖRSIKTIG:** Det finns risk för explosion om du byter batterierna som används i fjärrkontrollen mot fel typ av batterier. Byt bara mot samma eller liknande typ.
- **VARNING – FÖR ATT FÖRHINDRA RISK FÖR BRAND, SKA DU ALLTID FÖRVARA LJUS OCH ANDRA ÖPPNA ELDLÄGOR PÅ AVSTÅND FRÅN PRODUKTEN.**



Skötsel av TV:n

- För att rengöra apparaten ska du koppla ur strömsladden från vägguttaget och torka av produkten med en mjuk och torr trasa. Använd inga kemikalier, t.ex. vax, bensen, alkohol, tinner, insektsmedel, luftrenare, smörjmedel eller rengöringsmedel. Dessa kemikalier kan skada utseendet på TV:n eller radera trycket på produkten.
- Exteriören och skärmen på TV:n kan repas under rengöring. Se till att du torkar utsidan och skärmen försiktigt med en mjuk trasa, för att förhindra repor.
- Spruta inte vatten eller vätska direkt på TV:n. All vätska som tränger in i produkten kan orsaka fel, brand och elektrisk kortslutning.

01 Vad finns i förpackningen?

Försäkra dig om att följande delar följer med tv:n. Kontakta din återförsäljare om det saknas något.

- Samsung Smart Remote
 - Bruksanvisning
 - CI-kortadapter
 - Garantibevis/Säkerhetsmanual (inte tillgänglig på alla platser)
 - TV-strömkabel
-
- Delarnas färg och form kan variera beroende på modell.
 - Kablar som inte följer med kan köpas separat.
 - Kontrollera efter tillbehör gömda bakom eller i förpackningsmaterialet när du öppnar förpackningen.



Varning: Skärmar kan skadas från direkt tryck vid felaktig hantering. Vi rekommenderar att du lyfter tv:n i kanterna, så som visas. För mer information om hantering, se Quick Setup Guide som medföljer den här produkten.



02 Startinställningar

När du startar din tv för första gången startar den omedelbart Startinställningar. Följ anvisningarna som visas på skärmen och konfigurera tv:ns grundinställningar så att de passar din visningsmiljö.

Använda tv:ns TV-kontroll

Du kan slå på tv:n med **TV-kontroll**-knappen längst ned på tv:n och sedan använda **Kontrollmeny**. **Kontrollmeny** visas när du trycker på knappen **TV-kontroll** medan tv:n är på.

- Skärmen kan dimmas om skyddsfilm på SAMSUNG-logotypen eller på undersidan av tv:n inte har tagits bort. Ta bort skyddsfilm.

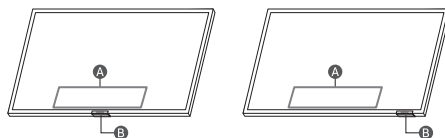

A Kontrollmeny

B TV-kontroll-knapp / Mottagare för fjärrkontrollen / Mikrofonreglage

Slå på och av mikrofonen

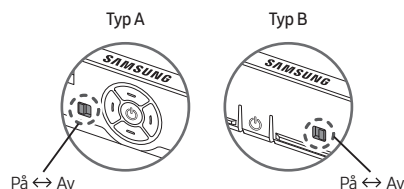



Du kan slå på eller av mikrofonen genom att använda reglaget längst ner på tv:n. Om mikrofonen är avstängd är alla röst- och ljudfunktioner som använder mikrofonen inte tillgängliga.

- Den här funktionen stöds endast i Q7*B/Q8*B/QN8*B/QN9*B-serierna.
- Mikrofonreglats position och form kan variera beroende på modell.
- Under analys med data från mikrofonen sparas inte data.



03 Felsökning och underhåll

Felsökning

Mer information finns i "Felsökning" eller "Frågor och svar" i e-Manual.

 >  Meny >  Inställningar > Support > Öppna e-Manual > Felsökning eller Frågor och svar

Om inget av felsökningstipsen hjälper ska du besöka www.samsung.com och klicka på Support eller kontakta ett Samsung-servicecenter.

- Den här TFT LED-panelen består av underpixlar som kräver sofistikerad teknik för tillverkning. Det kan dock finnas några få ljusa eller mörka pixlar på skärmen. Dessa pixlar har ingen inverkan på produktens prestanda.
- För att hålla din tv i ett optimalt tillstånd ska du uppdatera till den senaste programvaran. Använd funktionerna **Uppdatera nu** eller **Automatisk uppdatering** i tv-menyn ( >  Meny >  Inställningar > Support > Programvaruuppdatering > Uppdatera nu eller **Automatisk uppdatering**).



Det går inte att slå på TV:n.

- Se till att strömsladden sitter fast ordentligt i tv:n och vägguttaget.
- Kontrollera att vägguttaget fungerar och att strömindikatorn längst ner på tv:n är tänd och lyser med ett fast rött sken.
- Prova att trycka på knappen **TV-kontroll** längst ned på tv:n för att säkerställa att problemet inte är i fjärrkontrollen. Se avsnittet "Fjärrkontrollen fungerar inte" nedan om teven slås på.

Fjärrkontrollen fungerar inte.



- Kontrollera att mottagaren för fjärrkontrollen längst ned på tv:n blinkar  på fjärrkontrollen.
 - När fjärrkontrollens batteri är urladdat laddar du batteriet med USB-laddningsporten (C-typ), eller vänder på fjärrkontrollen för att utsätta solcellen för ljus.
- Prova att rikta fjärrkontrollen direkt mot TV:n på 1,5–1,8 m avstånd.
- Om en Samsung Smart Remote (Bluetooth-fjärrkontroll) medföljde tv:n ska du se till att para ihop fjärrkontrollen med tv:n. Om du vill parkoppla en Samsung Smart Remote, trycker du på knapparna  och  samtidigt i 3 sekunder.

Ekosensor och skärmljusstyrka

Ekosensorn justerar ljusstyrkan på tv:n automatiskt. Den här funktionen mäter ljuset i rummet och optimerar ljusstyrkan för tv:n automatiskt för att minska strömförbrukningen. Om du vill inaktivera den går du till  >  Meny >  Inställningar > Alla inställningar > Allmänt och sekretess > Ström- och energibesparing > Optimering av ljusstyrka.

- Ekosensorn sitter på tv:ns undersida. Blockera inte sensorn med något objekt. Det kan minska bildens ljusstyrka.

Byta tv:ns lösenord



 >  Meny >  Inställningar > Alla inställningar > Allmänt och sekretess > Systemhanterare > Ändra PIN

Kör **Ändra PIN** och ange det aktuella lösenordet i lösenordsfältet. Standardlösenordet är "0000" (Frankrike: "1111").

Ange ett nytt lösenord och skriv in det igen för att bekräfta.

Lösenordsändringen är klar.

Om du har glömt PIN-koden trycker du på knapparna i följande ordning för att återställa PIN-numret till "0000" (Frankrike: "1111").

- Tryck på knappen **+ / -** (Volym). > **Höj vol.** >  > **Sänk vol.** >  > **Höj vol.** > 

04 Specifikationer och annan information

Specifikationer

Skärmapplösning

3840 x 2160

Ljud (utgång)

BU8/Q6*B/Q7*B-serien: 20 W

QN8*B/Q8*B-serien (55"-85"): 60 W

Q8*B-serien (50"): 40 W

QN9*B-serien (43"): 20 W, QN9*B-serien (50"): 40 W

QN9*B-serien (55"-85"): 60 W (QE85QN93B-modellen: 70 W)

Temperatur vid drift

10 °C till 40 °C (50 °F till 104 °F)

Luftfuktighet vid drift

10 % till 80 %, icke-kondenserande

Temperatur vid förvaring

-20 °C till 45 °C (-4 °F till 113 °F)

Luftfuktighet vid förvaring

5 % till 95 %, icke-kondenserande

Anteckningar

- Den här enheten är en digital apparat av klass B.
- Information om effektspecifikationer och effektförbrukningen finns på etiketten som sitter på produkten.
 - Etiketten är fäst på tv:ns baksida på de flesta modeller. (På vissa modeller hittar du etiketten inuti terminalskyddet.)
- Vanlig strömförbrukning mäts i enlighet med IEC 62087.
- Använd en CAT 7-kabel (*STP-typ) för att ansluta en LAN-kabel. (100/10 Mbps)
 - * Shielded Twisted Pair
- Bilderna och specifikationerna i Quick Setup Guide överensstämmer eventuellt inte med den faktiska produkten.
- En administrationsavgift kan tillkomma i följande fall:
 - (a) En tekniker tillkallas men det finns inte något fel på produkten (om du t.ex. inte har läst den här bruksanvisningen).
 - (b) Du tar enheten till Samsung-servicecentret men det finns inte något fel på produkten (om du t.ex. inte har läst den här bruksanvisningen).
- Du kommer att informeras om administrationsavgiften innan teknikern besöker dig.
- Siffror och bilder i den här bruksanvisningen är endast för referens och kan skilja sig från den verkliga produkten. Produktdesign och -specifikationer kan ändras utan föregående meddelande.

Efter reparation av en icke-auktoriserad tjänsteleverantör, reparation utförd av en själv eller icke-professionell reparation av produkten är Samsung inte ansvarig för skador på produkten, personskada eller andra produktsäkerhetsproblem orsakade av ett försök att reparera produkten som inte noggrant följer dessa reparations- och underhållsinstruktioner. Eventuella skador på produkten orsakade av ett försök att reparera produkten utförd av någon annan än en Samsung-certifierad tjänsteleverantör täcks inte av garantin.

Vänligen besök Samsung.se/support för mer information gällande laddare och fjärrkontroller i samband med EU Ecodesign direktivet - ErP Förordningen

Minska strömförbrukningen

När du stänger av TV:n övergår den till standby-läget. I Standby-läget fortsätter den att förbruka lite ström. För att minska strömförbrukningen ska du koppla ur strömsladden när du inte ska använda TV:n under en längre tid.

Licenser

 Dolby Audio

POWERED BY

 QUICK SET[®]

 rovi guide

 HEVC Advance[™]
Covered by Patents at patentlist.hevcadvance.com

 HDMI[™]
HIGH-DEFINITION MULTIMEDIA INTERFACE

The terms HDMI and HDMI High-Definition Multimedia Interface, and the HDMI Logo are trademarks or registered trademarks of HDMI Licensing Administrator, Inc. in the United States and other countries.

Härmed intygar Samsung att denna radioutrustning uppfyller direktiv 2014/53/EU och relevanta brittiska lagstadgade krav. Den fullständiga texten till försäkran om överensstämmelse finns på följande webbadress:
<http://www.samsung.com> gå till support och ange modellnamnet.

Den här utrustningen kan användas i alla EU-länder och i Storbritannien.

5 GHz WLAN(Wi-Fi)-funktionen på den här utrustningen får endast användas inomhus.

BT max sändarkraft: 100mW at 2.4 GHz–2.4835 GHz

Wi-Fi max sändarkraft: 100 mW vid 2,4GHz–2,4835 GHz, 200 mW vid 5,15GHz–5,25GHz, 100 mW 5,25 GHz–5,35 GHz & 5,47 GHz–5,725 GHz



Korrekt avfallshantering av produkten (elektriska och elektroniska produkter) (Gäller i länder med separata insamlingsssystem)

Denna symbol på produkten, tillbehören och i manualen anger att produkten och de elektroniska tillbehören (t.ex. laddare, headset, USB-kabel) inte bör sorteras tillsammans med annat hushållsavfall när de kasseras. Dessa föremål bör hanteras separat för ändamålsenlig återvinning av beståndsdelarna för att förhindra fara för hälsa och miljö.

Hushållsanvändare bör kontakta återförsäljaren som sålt produkten eller kommunen för vidare information om var och hur produkten och tillbehören kan återvinnas på ett miljösäkert sätt. Företagsanvändare bör kontakta leverantören samt verifiera angivna villkor i köpekontraktet. Produkten och de elektroniska tillbehören bör inte hanteras tillsammans med annat kommersiellt avfall.

Ta bort batteriet

- Om du behöver ta bort batteriet ska du kontakta ett auktoriserat servicecenter. Instruktioner om hur batteriet tas bort finns på www.samsung.com/global/ecodesign_energy.
- För din egen säkerhet får du inte försöka ta bort batteriet själv. Om batteriet inte tas bort korrekt kan det leda till skador på batteriet och enheten vilket kan leda till personskador och/eller till att det inte är säkert att använda enheten.



Korrekt avfallshantering av batterierna i denna produkt (Gäller i länder med separata insamlingsssystem)

Markeringen på batteriet, i manualen eller på förpackningen anger att batteriet i denna produkt inte bör slängas tillsammans med annat hushållsavfall. De kemiska symbolerna Hg, Cd eller Pb visar i förekommande fall att batterierna innehåller kvicksilver, kadmium eller bly i mängder överstigande de gränsvärden som anges i EU-direktivet 2006/66.

Batteriet i denna produkt är inte avsett att bytas av användare. Mer information om batteribyte kan du få från närmaste serviceställe. Försök inte att ta bort batteriet eller slänga det i en eld. Ta inte isär, krossa inte och stick inte hål på batteriet. Om du funderar på att kassera produkten kan en återvinningsstation vidta de korrekta åtgärderna för återvinning och behandling av produkten, inklusive batteriet.

Den här sidan har
avsiktligen lämnats tom.

Før du læser denne brugervejledning

Denne brugervejledning og en integreret e-Manual følger med tv'et (🏠 > ☰ Menu > ⚙️ Indstillinger > Support > Åbn e-Manual).

Advarsel! Vigtige sikkerhedsinstruktioner

Læs sikkerhedsinstruktionerne, inden du anvender dit tv. Se tabellen herunder for en forklaring på symboler, der kan forekomme på dit Samsung-produkt.

FORSIGTIG	
RISIKO FOR ELEKTRISK STØD. MÅ IKKE ÅBNES.	
FORSIGTIG: BAGPANELET MÅ IKKE FJERNES, DA DER ER RISIKO FOR ELEKTRISK STØD. DER ER INGEN INDVENDIGE DELE, DER KAN REPARERES AF BRUGEREN. ALLE REPARATIONER SKAL OVERLADES TIL KVALIFICERET PERSONALE.	
	Dette symbol indikerer, at der findes højspænding inden i. Det er farligt med enhver form for kontakt med nogen intern del i dette produkt.
	Dette symbol angiver, at vigtige dokumenter om betjening og vedligeholdelse er vedlagt dette produkt.
	Klasse II-produkt: Dette symbol angiver, at der ikke kræves en sikkerhedsforbindelse til elektrisk jord (jordforbindelse). Hvis dette symbol ikke findes på et produkt med en ledning til elnettet, SKAL produktet have en pålidelig forbindelse til beskyttende jordforbindelse.
	Vekselspænding: Nominel spænding, der er mærket med dette symbol, er vekselspænding.
	Jævnspænding: Nominel spænding, der er mærket med dette symbol, er jævnspænding.
	Advarsel. Se brugervejledning: Dette symbol anmoder brugeren om, at se brugervejledningen for yderligere sikkerhedsrelaterede oplysninger.

Tænd/sluk

- Overbelast ikke stikkontakter i væggen, forlængerledninger eller adaptorer udover deres spænding og kapacitet. Der kan opstå brand eller elektrisk stød. Se afsnittet strømspecifikationer eller strømforsyningsmærkaten på produktet for oplysninger om spænding og strømstyrke.
- Strømkabler skal anbringes, så de ikke bliver trådt på eller bliver klemt af ting, der placeres ovenpå eller op mod dem. Vær særlig forsigtig med kablernes stikende, ved stikkontakter i væggen og punktet, hvor ledningen fører ind i apparatet.
- Stik aldrig metalgenstande ind i åbningerne på dette apparat. Dette kan forårsage elektrisk stød.
- For at undgå elektrisk stød må du aldrig røre ved noget inde i dette apparat. Kun en kvalificeret tekniker må åbne apparatet.
- Kontrollér, at strømkablets stik er sat helt ind og sidder godt fast. Træk altid i stikket, når kablet fjernes fra stikkontakten i væggen. Træk aldrig i strømkablet. Rør ikke ved strømkablet med våde hænder.
- Hvis dette apparat ikke fungerer normalt, specielt hvis der kommer unormale lyde eller lugte fra det: Frakobl det straks, og kontakt en autoriseret forhandler eller et Samsung-servicecenter.
- For at beskytte apparatet under tordenvej, eller hvis det efterlades uden opsyn og ude af brug i længere tid, skal stikket trækkes ud af stikkontakten og forbindelsen til antenne eller kabelsystem skal afbrydes.
 - Opsamlet støv kan forårsage elektrisk stød, elektrisk lækage eller brand, fordi det kan få strømkablet til at danne gnister og varme eller isoleringen til at forringes.
- Brug kun korrekt jordet stik og stikkontakt.
 - En forkert jordforbindelse kan medføre elektrisk stød eller skade på udstyret. (Kun Klasse I-udstyr.)
- For at slukke komplet for dette apparat skal du fjerne stikket fra stikkontakten. For at sikre, at du hurtigt kan frakoble apparatet, hvis det bliver nødvendigt, skal du sørge for, at stikkontakten og strømstikket er let tilgængelige.

Installation

- Placer ikke apparatet i nærheden af eller over en radiator eller varmeovn, eller hvor det er udsat for direkte sollys.
- Anbring ikke en beholder (vaser mv.) med vand på dette apparat, da dette kan medføre risiko for brand eller elektrisk stød.
- Udsæt ikke dette apparat for regn eller fugt.
- Sørg for at kontakte et autoriseret Samsung-servicecenter for at få mere at vide, hvis du ønsker at installere dit tv et sted med meget støv, høje eller lave temperaturer, høj luftfugtighed eller kemiske stoffer, eller hvis det skal være i funktion 24 timer i døgnet, f.eks. i lufthavne, på togstationer osv. I modsat fald kan det medføre alvorlig skade på dit tv.
- Udsæt ikke dette apparat for dryp eller sprøjt.

Montering af tv'et på en væg



Hvis du monterer dette tv på en væg, skal du følge producentens instruktioner nøje. Hvis produktet ikke er monteret korrekt, kan tv'et glide eller falde og medføre alvorlige skader på børn og voksne og på tv'et.

- Kontakt Samsungs servicecenter for at bestille Samsungs vægmonterings sæt.
- Samsung ikke ansvarlig for nogen skade på produktet eller personskade, hvis du vælger at installere vægbeslaget selv.
- Samsung er ikke ansvarlig for skade på produkter eller personskade, hvis der anvendes andre vægbeslag end VESA eller ikke-specificerede vægbeslag, eller forbrugeren ikke følger installationsvejledningen for produktet.
- Du kan montere vægbeslaget på en fast væg, som er vinkelret med gulvet. Inden du monterer vægbeslaget på andre overflader end gips, skal du kontakte din nærmeste forhandler for flere informationer. Hvis du monterer tv'et på et loft eller på en skrå væg, kan det falde ned og medføre personskade.
- Når du installerer et vægbeslag, anbefaler vi, at du strammer alle fire VESA-skruer.
- Hvis du ønsker at installere et vægbeslag, der kun sættes fast i væggen med to skruer, skal du sørge for at bruge et vægbeslag fra Samsung, der understøtter denne type af installation. (Afhængig af det geografiske område har du muligvis ikke mulighed for at købe denne type vægbeslag.)
- Monter ikke TV'et med en hældning større end 15 grader.
- Standarddimensioner til vægbeslag ses i tabellen nedenfor i Quick Setup Guide.



Montér ikke dit vægbeslaget, mens dit tv er tændt. Dette kan medføre personskade pga. elektrisk stød.

- Brug ikke skruer, der er længere end standarddimensionerne eller ikke svarer til VESA-standard skruespecifikationer. Skruer, der er for lange, kan medføre skade inde i TV-apparatet.
- For vægbeslag, som ikke opfylder VESA-standardens skruespecifikationer, kan længden af skruerne variere, afhængigt af specifikationerne for vægbeslaget.
- Stram ikke skruerne for kraftigt. Dette kan beskadige produktet eller få produktet til at vælte og medføre personskade. Samsung er ikke ansvarlig for uheld af denne type.
- Sørg for, at der er to personer til montering af tv'et på en væg.
 - For modeller på 82" eller større, skal der fire personer montere tv'et på en væg.

Sørg for korrekt ventilation til dit tv

Når du installerer dit tv, skal du holde en afstand på mindst 10 cm mellem tv'et og andre genstande (vægge, skabe mv.) for at sikre korrekt ventilation. Manglende korrekt ventilation kan medføre brand eller et problem med produktet, der skyldes en forøgelse af dets interne temperatur.

- Når du installerer tv'et på en sokkel eller et vægbeslag, anbefaler vi kraftigt, at du kun anvender dele leveret af Samsung. Brug af dele leveret af en anden producent kan medføre problemer med produktet eller medføre personskade, fordi produktet falder ned eller vælter.

Sikkerhedsforanstaltninger



Forsigtig: Hvis du trækker, skubber eller klatrer på tv'et, kan det vælte ned. I særdeleshed skal du sikre, at børn ikke hænger på eller destabiliserer tv'et. Denne handling kan få tv'et til at vælte og medføre alvorlige skader eller sågar død. Følg alle de sikkerhedsforskrifter, der findes i den sikkerhedsbrochure, der følger med dit tv. For ekstra stabilitet og sikkerhed kan du anskaffe og installere en enhed, der forhindrer fald, se "Undgå at tv'et vælter".



ADVARSEL: Stil aldrig et tv på en ustabil placering. Et tv kan falde ned og forårsage alvorlig personskade eller dødsfald. Mange personskader, særligt på børn, kan undgås ved at tage nogle enkle forholdsregler såsom:

- Brug altid skabe eller sokler eller monteringsmetoder, der er anbefalet af Samsung.
- Brug altid kun møbler, der kan understøtte tv'et sikkert.
- Sørg altid for, at tv'et ikke hænger ud over kanten på det understøttende møbel.
- Fortæl altid børn om farerne ved at klatre på møbler for at nå tv'et eller dets funktionsknapper.
- Før altid ledninger og kabler, der er sluttet til dit tv på en sådan måde, at man ikke kan falde over dem, eller hænge i dem.
- Stil aldrig et tv på en ustabil placering.
- Anbring aldrig tv'et på høje møbler (f.eks. høje skabe eller bogreoler) uden at forankre både møblet og tv'et til en passende støtte.
- Placer aldrig ikke tv'et på stof eller andre materialer, der kan placeres mellem tv'et og det understøttende møbel.
- Placer aldrig genstande, der kan friste børn til at klatre, såsom legetøj eller fjernbetjeninger, på toppen af tv'et eller møblet, som tv'et står på.

Hvis det eksisterende tv skal beholdes og placeres et andet sted, gælder samme forholdsregler.

- Når du skal flytte eller løfte tv'et af hensyn til udskiftning eller rengøring, skal du passe på ikke at trække holderen ud.

Undgå at tv'et vælter

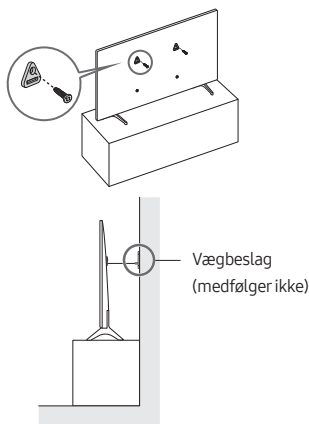

1. Sådan fastgør du et sæt af beslag sikkert til væggen ved hjælp af de korrekte skruer. Bekræft, at skruerne sidder godt fast i væggen.
 - Du får eventuelt brug for ekstramateriale såsom plugs afhængigt af typen af væg.
2. Sådan fastgør du et sæt af beslag sikkert til væggen ved hjælp af den korrekte størrelse skruer.
 - Se standardskruedelen i tabellen i Quick Setup Guide for specifikationer vedrørende skruer.

3. Forbind, de holdere, der sidder fast på TV'et, og holderne, der sidder fast på væggen, med den kraftige snor, og bind snoren stramt.
 - Installer TV'et tæt på væggen, så det ikke tipper bagover.
 - Monter strengen, så beslagene på væggen er i samme højde eller lavere end beslagene på tv'et.

Handling

- Dette apparat bruger batterier. Der kan findes miljøbestemmelser, hvor du bor, som kræver, at disse batterier bortskaffes særskilt. Kontakt dine lokale myndigheder for information om bortskaffelse eller genbrug.
- Opbevar tilbehøret (fjernbetjening osv.) et sikkert sted uden for børns rækkevidde.
- Undgå at tabe eller slå på apparatet. Hvis produktet bliver beskadiget, skal du frakoble strømkablet og kontakte et Samsung-servicecenter.
- Bortskaf ikke fjernbetjeningen eller batteriet i ild.
- Kortslut ikke, adskil ikke og overophed ikke batterierne.
- **FORSIGTIG:** Der er fare for eksplosion, hvis du udskifter batterierne i fjernbetjeningen med en forkert batteritype. Udskift kun med samme eller tilsvarende type.
- **ADVARSEL - FOR AT FORHINDRE, AT DER OPSTÅR BRAND, SKAL STEARINLYS OG ANDRE GENSTANDE MED ÅBEN ILD ALTID HOLDES PÅ AFSTAND AF DETTE APPARAT.**



Pleje af tv'et

- Apparatet rengøres ved at trække strømkablet ud af stikkontakten og tørre det af med en blød, tør klud. Brug ikke kemikalier som f.eks. voks, rensbenzin, sprit, fortyndere, insekticider, luftfriskere, smøremidler eller rengøringsmidler. Disse kemikalier kan beskadige tv'ets udseende eller fjerne påskrifter trykt på produktet.
- Tv'ets yderside og panel kan blive ridset under rengøring. Sørg for at aftørre ydret og skærmen med en blød klud for at undgå ridser.
- Spray ikke vand eller rengøringsmidler direkte på tv'et. Enhver væske, der kommer ind i produktet, kan medføre fejl, brand eller elektrisk stød.

01 Hvad er der i kassen?

Kontrollér, at følgende dele leveres sammen med dit tv. Kontakt forhandleren, hvis der mangler nogle dele.

- Samsung Smart-fjernbetjening
- Brugervejledning
- CI Card-adapter
- Garantibevis/lovgivningsmæssig vejledning (ikke tilgængelig i visse områder)
- TV-strømkabel

- Farve og form på elementer kan variere fra model til model.
- Kabler, der ikke medfølger, kan købes separat.
- Tjek, om noget tilbehør er skjult bag eller inde i emballagematerialerne, når du åbner kassen.



Advarsel: Skærme kan beskadiges ved direkte tryk, når de håndteres forkert. Vi anbefaler, at tv'et løftes ved kanterne, som vist. Se Quick Setup Guide, som fulgte med dette produkt for flere oplysninger om håndtering.



02 Første indstilling

Når du tænder dit tv for første gang, vil det med det samme begynde på den indledende opsætning. Følg instruktionerne vist på skærmen med indledende opsætning og konfigurer tv'ets grundlæggende indstillinger, så de passer til dit visningsmiljø.

Sådan bruger du Tv-fjernbetjening

Du kan tænde for tv'et med knappen **Tv-fjernbetjening** nederst på tv'et, og derefter bruge **Fjernbetjeningsmenu**. **Fjernbetjeningsmenu** vises når der trykkes på knappen **Tv-fjernbetjening** mens tv'et er tændt.

- Skærmen kan blive sløret, hvis beskyttelsesfilmen på SAMSUNG-logoet eller nederst på tv'et ikke er fjernet. Fjern beskyttelsesfilmen.

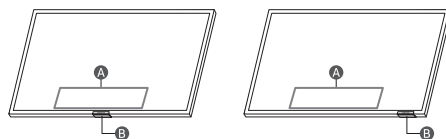

A Fjernbetjeningsmenu

B Knappen Tv-fjernbetjening / Fjernbetjeningssensor / Mikrofonkontakt

Sådan tænder og slukker du for mikrofonen

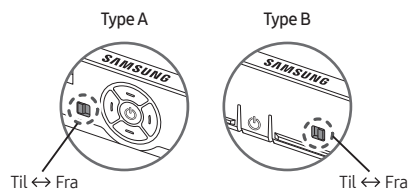

Du kan tænde eller slukke for mikrofonen ved hjælp af kontakten på undersiden af tv'et. Hvis mikrofonen er slukket, vil alle stemme- og lydfunktioner, der bruger mikrofonen, være utilgængelige.

- Denne funktion understøttes kun i Q7*B/Q8*B/QN8*B/QN9*B-serierne.
- Mikrofonkontaktens position og form kan variere afhængigt af modellen.
- Under analyse ved hjælp af data fra mikrofonen, gemmes data ikke.

03 Problemløsning og vedligeholdelse



Problemløsning

Se "Problemløsning" eller "Ofte stillede spørgsmål" i e-Manual, hvis du vil vide mere.

 >  Menu >  Indstillinger > Support > Åbn e-Manual >

Problemløsning eller Ofte stillede spørgsmål



Hvis ingen af fejlfindingstipsene virker: Besøg "www.samsung.com" og klik derefter på Support eller kontakt et Samsung servicecenter.

- Dette TFT-LED-panel er fremstillet af underpixels, som kræver avanceret teknologi ved produktionen. Der kan imidlertid være nogle få lyse eller mørke pixels på skærmen. Disse pixels har ingen indflydelse på produktets ydeevne.
- Opgrader til den seneste software for at holde dit tv helt opdateret. Brug funktionerne **Opdater nu** eller **Automatisk opdatering** på tv'ets menu ( >  Menu >  Indstillinger > Support > Softwareopdatering > Opdater nu eller **Automatisk opdatering**).



Tv'et vil ikke tænde.

- Sørg for, at strømkablet er sluttet korrekt til både tv'et og stikkontakten.
- Sørg for, at strømskiftet virker, og at fjernbetjeningssensoren i bunden af tv'et er tændt og lyser med en solid rød farve.
- Prøv at trykke på knappen **Tv-fjernbetjening** nederst på tv'et for at sikre, at problemet ikke skyldes fjernbetjeningen. Se "Fjernbetjeningen virker ikke", hvis tv'et tændes.

Fjernbetjeningen fungerer ikke.



- Kontrollér, om fjernbetjeningssensoren i bunden af tv'et blinker, når du trykker på knappen  på fjernbetjeningen.
 - Når fjernbetjeningens batteri er afladet, skal batteriet oplades ved brug af USB-opladningsporten (C-type), eller fjernbetjeningen skal vendes for at eksponere solcellen for lys.
- Prøv at pege fjernbetjeningen direkte mod tv'et fra en afstand på 1,5-1,8 m.
- Hvis tv'et blev leveret med en Samsung Smart-fjernbetjening (Bluetooth-fjernbetjening), skal du sørge for at parre fjernbetjeningen med tv'et. For at parre en Samsung Smart-fjernbetjening skal du trykke på knapperne  og  i 3 sekunder.

Økosensor og skærmens lysstyrke

Eco Sensor regulerer automatisk tv'ets lysstyrke. Denne funktion måler lyset i dit rum og optimerer automatisk tv'ets lysstyrke for at reducere strømforbruget. Hvis du vil slå denne funktion fra, skal du gå til  >  Menu >  Indstillinger > Alle indstillinger > Generelt og fortrolighed > Strøm- og energibesparelse > Optimering af lysstyrke.

- Økosensoren er placeret nederst på tv'et. Bloker ikke sensoren med nogen genstand. Dette kan reducere skærbilledets lysstyrke.









Ændring af tv'ets adgangskode.

 >  Menu >  Indstillinger > Alle indstillinger > Generelt og fortrolighed > Systemstyring > Skift PIN

Kør **Skift PIN**, og indtast derefter den aktuelle adgangskode i adgangskodefeltet. Standardadgangskoden er "0000" (Frankrig: "1111").

Indtast en ny adgangskode, og indtast den derefter igen for at bekræfte den. Ændringen af adgangskoden er udført.

Hvis du glemmer din PIN-kode, skal du trykke på knapperne i følgende rækkefølge for at nulstille PIN-koden til "0000" (Frankrig: "1111"):

- Tryk på knappen  /  (Lydstyrke) >  Lyd op >  Lyd ned >  Lyd op >  Lyd ned >  Lyd op >  Lyd ned.

04 Specifikationer og andre oplysninger

Specifikationer

Skærmopløsning

3840 x 2160

Lyddudgang

BU8/Q6*B/Q7*B-serien: 20 W

QN8*B/Q8*B-serien (55"-85"): 60 W

Q8*B-serien (50"): 40 W

QN9*B-serien (43"): 20 W, QN9*B-serien (50"): 40 W

QN9*B-serien (55"-85"): 60 W (QE85QN93B modellen: 70 W)

Driftstemperatur

10 °C til 40 °C (50 °F til 104 °F)

Driftsfugtighed

10 % til 80 %, ikke-kondenserende

Opbevaringstemperatur

-20 °C til 45 °C (-4 °F til 113 °F)

Opbevaringsfugtighed

5 % til 95 %, ikke-kondenserende

Bemærkninger

- Denne enhed er et digitalt apparat i klasse B.
- For information om strømforsyningen og yderligere information om energiforbrug henvises der til oplysningerne på mærkatet, der påklæbet produktet.
 - På de fleste modeller findes mærkatet bag på tv'et (På nogle modeller findes mærkatet inde i dækselterminalen.)
- Typisk strømforbrug målt i overensstemmelse med IEC 62087.
- For at tilslutte et LAN-kabel, brug et kategori 7-kabel (*STP-typen) til forbindelsen. (100/10 Mbps)
 - * Shielded Twisted Pair
- Billederne og specifikationerne i Quick Setup Guide kan afvige fra det faktiske produkt.
- Der kan opkræves et administrationsgebyr i følgende situationer:
 - (a) Hvis en tekniker tilkaldes på din foranledning, og der ikke er nogen fejl ved produktet (f.eks. hvis brugeren ikke har læst denne brugervejledning).
 - (b) Hvis du indbringer enheden til Samsung-servicecenteret, og der ikke er nogen fejl ved produktet (f.eks. hvis brugeren ikke har læst denne brugervejledning).
- Du bliver informeret om størrelsen på administrationsgebyret, inden teknikeren kommer på besøg.
- Figurer og illustrationer i denne brugervejledning er kun til reference og kan afvige fra produktets virkelige udseende. Produktdesign og -specifikationer kan ændres uden varsel.

Efter reparation af et produkt udført af en ikke-autoriseret tredjemand eller af en selv eller anden form for ikke-professionel reparation af et produkt er Samsung ikke ansvarlige for nogen skader på produktet, personskader eller for produktsikkerhedsmæssige forhold, som kan henføres til forsøg af at reparere et produkt, som ikke helt nøjagtigt følger disse reparations- og vedligeholdelsesinstrukser. Eventuelle skader på et produkt pga. et forsøg på at reparere produktet af andre end en Samsung-certificeret tjenesteudbyder er ikke dækket af garantien for produktet.

Besøg venligst samsung.com/support for at finde yderligere information om eksterne strømforsyninger og fjernbetjening i forbindelse med EU's Ecodesign direktiv – ErP regulation.

Nedsættelse af strømforbruget

Når du slukker for tv'et, går det i standbytilstand. I standbytilstand fortsætter det med en bruge en lille smule energi. For at mindske strømforbruget skal du fjerne strømkablet fra stikkontakten, når du ikke bruger tv'et i en længere periode.

Licenser

 Dolby Audio

POWERED BY

 QUICK SET™

 rovi guide

 HEVC Advance™
Covered by Patents at patentlist.hevcadvance.com

 HDMI™
HIGH-DEFINITION MULTIMEDIA INTERFACE

The terms HDMI and HDMI High-Definition Multimedia Interface, and the HDMI Logo are trademarks or registered trademarks of HDMI Licensing Administrator, Inc. in the United States and other countries.

Samsung erklærer hermed, at dette radioudstyr er i overensstemmelse med direktiv 2014/53/EU samt de relevante lovkra v i Storbritannien.

Den fulde tekst af overensstemmelseserklæringen er tilgængelig på følgende internetadresse:

<http://www.samsung.com> gå til Support og indtast modelnavnet.

Dette udstyr kan anvendes i alle EU-lande og i Storbritannien.

Funktionen 5 GHz WLAN(Wi-Fi) i dette udstyr kan kun bruges indendørs.

BT maks. sendeeffekt: 100 mW ved 2,4 GHz - 2,4835 GHz

Wi-Fi maks. sendeeffekt: 100 mW ved 2,4 GHz-2,4835 GHz,

200 mW ved 5,15 GHz-5,25 GHz, 100 mW 5,25 GHz-5,35 GHz &

5,47 GHz-5,725 GHz



Korrekt bortskaffelse af dette produkt
(elektrisk & elektronisk udstyr)
(Gælder i lande med systemer til
affaldssortering)

Denne mærkning på produktet, på tilbehør eller i manualen betyder, at produktet og elektronisk tilbehør hertil (f.eks. oplader, headset og USB-kabel) ikke må bortskaffes sammen med almindeligt husholdningsaffald efter endt levetid. For at forebygge skadelige virkninger på menneskers helbred eller miljøet skal disse genstande bortskaffes adskilt fra andre typer af affald og indleveres på en genbrugsplads med henblik på genindvinding.

Forbrugere bedes kontakte forhandleren, hvor de har købt produktet, eller kommunen for nærmere oplysning om, hvor og hvordan de kan indlevere produkt og tilbehør med henblik på miljøvenlig genindvinding.

Virksomheder bedes kontakte leverandøren og følge anvisningerne i købekontrakten. Dette produkt og elektronisk tilbehør hertil må ikke bortskaffes sammen med andet erhvervsaffald.

Fjerne batteriet

- For at fjerne batteriet skal du kontakte et autoriseret servicecenter. Besøg www.samsung.com/global/ecodesign_energy for at få instruktioner om fjernelse af batteriet.
- Af sikkerhedsmæssige årsager må du ikke selv forsøge at fjerne batteriet. Hvis batteriet ikke fjernes korrekt, kan det medføre skade på batteriet og enheden, forårsage personskade og/eller bevirke, at enheden ikke er sikker at bruge.



Korrekt bortskaffelse af batterier i dette produkt
(Kan anvendes i lande med specificerede
opsamlingsystemer for affald)

Mærkningen på batteriet, i brugervejledningen eller på emballagen indikerer, at batteriet i dette produkt ikke må bortskaffes med andet husholdningsaffald. Mærkning med de kemiske symboler Hg, Cd eller Pb betyder, at batteriet indeholder kviksølv, cadmium eller bly over grænseværdierne i EU-direktiv 2006/66.

Batteriet i dette produkt kan ikke udskiftes af brugeren. Kontakt serviceleverandøren vedrørende udskiftning. Forsøg ikke at fjerne batteriet, og kast det ikke i ild. Du må ikke adskille, knuse eller punktere batteriet. Hvis du planlægger at bortskaffe produktet, tager genbrugsstationen de korrekte forholdsregler for genbrug og behandling af produktet, inkl. Batteriet.

Denne side skal være
tom.

Før du leser denne brukerhåndboken

Denne TV-en leveres med denne brukerhåndboken og en innebygd e-håndbok (📖) > Meny > Innstillinger > Kundesupport > Åpne e-Manual).

Advarsel! Viktige sikkerhetsinstruksjoner

Les sikkerhetsinstruksjonene før du bruker TV-en. Se tabellen nedenfor for en forklaring på symboler som kan finnes på Samsung-produktet.

FORSIKTIG	
FARE FOR ELEKTRISK STØT. MÅ IKKE ÅPNES.	
FORSIKTIG: FOR Å REDUSERE RISIKOEN FOR ELEKTRISK STØT MÅ DU IKKE FJERNE DEKSELET (ELLER BAKSIDEN). INGEN AV DELENE INNI KAN SKIFTES UT AV BRUKEREN. LA KVALIFISERTE PERSONER HÅNDTERE ALL SERVICE.	
	Dette symbolet angir at det er høyspenning på innsiden. Det er farlig å komme i kontakt med interne deler av dette produktet.
	Dette symbolet angir at det følger med viktig dokumentasjon vedrørende bruk og vedlikehold i dette produktet.
	Klasse II-produkt: Dette symbolet indikerer at det ikke krever jording. Hvis dette symbolet ikke finnes på et produkt med en nettleddning, MÅ produktet ha en god jording.
	Vekselspenning: Nominell spenning som er markert med dette symbolet er vekselspanning.
	Likestrømsspenning: Nominell spenning som er markert med dette symbolet er Likestrømsspenning.
	Advarsel. Se brukerhåndboken: Dette symbolet instruerer brukeren til å se i brukerhåndboken for ytterligere sikkerhetsrelatert informasjon.

Av/på

- Ikke overbelast vegguttak, skjøteledninger eller adaptere utover deres spenning og kapasitet. Det kan forårsake brann eller elektrisk støt.
Se avsnittet for strømspesifikasjoner i håndboken og/eller strømforsyningsetiketten på produktet for informasjon om spenning og strøm.
- Ledninger fra strømuttak skal plasseres slik at det ikke er sannsynlig at man går på dem eller at de blir klemt sammen av gjenstander som plasseres oppå dem. Vær spesielt nøye med ledningene ved støpselenden, ved vegguttak og ved punkter der de går ut fra apparatet.
- Før aldri noe av metall inn i de åpne delene av apparatet. Dette kan forårsake elektrisk støt.
- For å unngå elektrisk støt må du aldri berøre innsiden av apparatet. Bare en kvalifisert tekniker må åpne dette apparatet.
- Sørg for at du setter strømkabelen skikkelig inn. Når du tar ut en strømkabel fra et vegguttak, må du alltid dra i pluggen til kabelen. Aldri ta den ut ved å dra i selve kabelen. Ikke ta på strømkabelen med våte hender.
- Hvis dette apparatet ikke fungerer som det skal, spesielt hvis det kommer uvanlige lyder eller lukter fra det, må du umiddelbart koble det fra og kontakte en autorisert forhandler eller et Samsung-servicесenter.
- For å beskytte dette apparatet mot lynnedslag, eller for å la det stå uten tilsyn og ubrukt i lang tid, må du koble det fra stikkkontakten og koble fra antennen eller kabelsystemet.
 - Akkumulert støv kan føre til elektrisk støt, elektrisk lekkasje eller brann ved at strømkabelen lager gnister eller varme eller ved å forårsake at isolasjonen svekkes.
- Bruk bare korrekt jordede støpsler og vegguttak.
 - Feil jording kan føre til elektrisk støt eller skade på utstyret. (Kun utstyr i klasse I.)
- For å slå dette apparatet fullstendig av kobles det ut fra vegguttaket. For å påse at apparatet raskt kan frakobles hvis nødvendig, skal du sikre at vegguttaket og stikkkontakten er lett tilgjengelige.

Installasjon

- Ikke plasser dette apparatet i nærheten av eller over en radiator eller varmeovn. Det må heller ikke eksponeres for direkte sollys.
- Ikke plasser beholdere (vaser e.l.) med vann på dette apparatet, da det vil kunne føre til brann eller elektrisk støt.
- Apparatet skal ikke utsettes for regn eller fuktighet.
- Kontakt et autorisert Samsung-servicesenter hvis du har tenkt til å montere TV-en på steder med mye støv, høye eller lave temperaturer, høyt fuktnivå, kjemiske stoffer, eller på steder der det skal brukes døgnet rundt, for eksempel på en flyplass, jernbanestasjon eller lignende. Hvis ikke dette gjøres, kan det føre til alvorlig skade på TV-en.

- Apparatet skal ikke utsettes for drypping eller sprutting.

Utstyr som er koplet til beskyttelsesjord via nettplugg og/eller via annet jordtilkoplede utstyr – og er tilkoplede et kabel-TV nett, kan forårsake brannfare. For å unngå dette skal det ved tilkøpling av utstyret til kabel-TV nettet installeres en galvanisk isolator mellom utstyret og kabel-TV nettet.

Feste TV-en på en vegg



Hvis du monterer TV-en på en vegg, må du være nøye med å følge instruksjonene fra produsenten. Med mindre det blir riktig montert, kan TV-en skli eller falle ned og føre til alvorlige skader på barn eller voksne og alvorlige skader på TV-en.

- Kontakt Samsung-servicesenteret for å bestille Samsung-veggfeste settet.
- Samsung er ikke ansvarlig for skader som måtte oppstå på produktet, eller skader på deg selv eller andre, hvis du velger å montere veggfestet på egen hånd.
- Samsung er ikke ansvarlig for produktskader eller personskader som oppstår som en følge av bruk av et ikke-VESA- eller ikke-spesifisert veggfeste, eller når forbrukeren ikke følger instruksjonene for produktinstallasjon.
- Du kan montere veggfestet på en solid vegg vinkelrett med gulvet. Før du fester veggfestet til noen andre overflater enn gipsvegger, må du ta kontakt med nærmeste forhandler for mer informasjon. Hvis du monterer TV-en på et tak eller en skjev vegg, kan den falle ned og føre til alvorlige personskader.
- Når du installerer et veggmonteringssett anbefaler vi at du fester alle de fire VESA-skrueene.
- Hvis du vil installere et veggmonteringssett som festes til veggen med bare de to øverste skrueene, skal du påse at du bruke et Samsung-veggmonteringssett som støtter denne monteringsstypen. (Det er ikke sikkert at du kan få kjøpt denne typen av veggmonteringssett, avhengig av det geografiske området.)
- Ikke monter TV-en i mer enn 15 graders helling.
- Standarddimensjonene for veggfeste sett vises i tabellen i Quick Setup Guide.



Ikke monter veggfeste settet mens TV-en er slått på. Dette kan føre til personskade fra elektrisk støt.

- Ikke bruk skruer som er lengre enn standarddimensjonen eller ikke samsvarer med VESA-standarden for skruespesifikasjoner. Skruer som er for lange kan føre til skader på innsiden av TV-en.
- For veggfester som ikke samsvarer med VESA-standarden for skruespesifikasjoner kan lengden på skrueene variere avhengig av spesifikasjonene for veggfestet.
- Ikke fest skrueene for stramt. Dette kan skade produktet eller føre til at produktet faller, og føre til personskade. Samsung er ikke ansvarlig for denne typen ulykker.
- Vær alltid til personer når TV-en skal monteres på en vegg.
 - For modellene som er på 82 tommer eller større, skal fire personer montere TV-en på en vegg.

Sikre egnet ventilasjon rundt TV-en

Når du installerer TV-en, må du opprettholde en avstand på minst 10 cm mellom TV-en og andre gjenstander (vegger, skap osv.) for å sikre skikkelig ventilasjon. Dersom ventilasjonen ikke er

tilstrekkelig, kan det føre til brann eller problemer med produktet som oppstår på grunn av en økning i den interne temperaturen.

- Uansett om du installerer TV-en med et stativ eller et veggfeste, anbefaler vi på det sterkeste at du bare bruker deler som leveres av Samsung. Å bruke deler fra andre produsenter, kan føre til problemer med produktet eller personskader på grunn av at produktet faller.

Sikkerhetsforholdsregler



Forsiktig: Hvis du drar i, dytter på eller klatrer på TV-en, kan den falle ned. Pass spesielt på at ikke barn henger på eller destabiliserer TV-en. Dette kan føre til at TV-en tipper og forårsaker alvorlige personskader, eller det kan føre til dødsfall. Følg alle sikkerhetsforanstaltninger i det medfølgende sikkerhetsarket til TV-en. For økt stabilitet og sikkerhet kan du kjøpe og montere antifallenheten, med henvisning til "Forhindre at TV-en faller".



ADVARSEL: Aldri plasser en TV på et ustabilt sted. En TV kan falle og føre til alvorlige personskader eller død. Mange skader, særlig på barn, kan unngås ved å ta enkle forholdsregler som å:

- Bruk alltid kabinetter, stativer eller monteringsmetoder anbefalt av Samsung.
- Bruk alltid møbler som trygt kan støtte vekten av TV-en.
- Påse alltid at TV-en ikke går utover kanten til møbelet den står på.
- Instruerer alltid barn om farene som kan oppstå ved å klatre på møbler for å nå TV-en eller kontrollene til TV-en.
- Før alltid ledninger og kabler som er tilkoblet TV-en slik at de ikke kan snubles over eller trekkes i.
- Aldri plasser en TV på et ustabilt sted.
- Plasser aldri TV-en på høye møbler (f.eks. skap eller bokhyller) uten å feste både møbelet og TV-en til en egnet støtte.
- Plasser aldri TV-en på en duk eller andre materialer som legges mellom TV-en og møbelet under den.
- Plasser aldri elementer som kan oppmuntre barn til å klatre, slik som leketøy og fjernkontroller, på toppen av TV-en eller møbler som TV-en er plassert på.

Hvis den eksisterende TV-en din skal beholdes og flyttes, gjelder de samme forholdsreglene som over.

- Når du må flytte eller løfte TV-en ved utskiftning eller rengjøring, må du passe på å ikke dra ut stativet.

Forhindre at TV-en faller

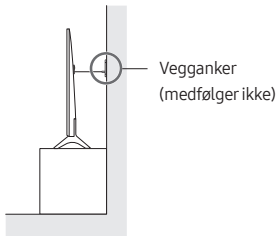
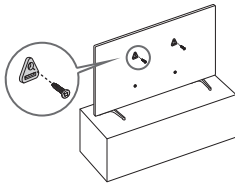

1. Bruk passende skruer til å feste et sett med braketter godt til veggen. Kontroller at skruene er godt festet til veggen.
 - Det kan hende du trenger ekstramateriell, for eksempel vegganker, avhengig av veggtypen.
2. Bruk skruer av passende størrelse til å feste et sett med braketter godt til TV-en.
 - For å finne skruespesifikasjonene, se standardskruedelen i tabellen i Quick Setup Guide.

3. Sett sammen brakettene som er festet på TV-en og brakettene som er festet til veggen, med en solid, kraftig streng, og knyt deretter strengen stramt.
 - Monter TV-en nær veggen slik at den ikke vipper bakover.
 - Koble til strengen slik at brakettene som er festet til veggen, er i samme høyde eller lavere enn brakettene som er festet på TV-en.

Operasjon

- Dette apparatet bruker batterier. Det kan hende at det finnes lokale miljøbestemmelser som krever at du kasserer disse batteriene på en egnet måte. Kontakt de lokale myndighetene for informasjon om kassering og resirkulering.
- Oppbevar tilbehøret (fjernkontrollen osv.) på et sted som er utenfor barns rekkevidde.
- Du må ikke slå på produktet eller miste det i bakken. Hvis produktet blir skadet, må du koble fra strømkabelen og kontakte et Samsung-servicesenter.
- Ikke kast fjernkontrollen eller batteriene i åpen ild.
- Ikke kortslett, demonter eller overopphet batteriene.
- **FORSIKTIG:** Det finnes en eksplosjonsfare hvis du erstatte batteriene som brukes i fjernkontrollen, med feil type batterier. De skal bare byttes ut med samme eller tilsvarende type.
- **ADVARSEL – FOR Å HINDRE SPREDNING AV ILD MÅ DU HOLDE STEARINLYS OG ANDRE GJENSTANDER MED ÅPNE FLAMMER BORTE FRA DETTE PRODUKTET TIL ENHVER TID.**



Stell av TV-en

- For å rengjøre apparatet kobler du strømkabelen fra strømuttaket, og tørker av produktet med et tørt, mykt tøyestykke. Ikke bruk kjemikalier som voks, benzen, alkohol, tynnere, insektmidler, luftfrisker, smøremiddel eller rengjøringsmidler. Disse kjemikaliene kan skade utseendet til TV-en og viske ut trykk på produktet.
- TV-ens utside og skjerm kan få riper under rengjøring. Tørk utsiden og skjermen forsiktig med en myk klut for å forhindre riper.
- Ikke spray vann eller noen annen væske direkte på TV-en. Hvis det kommer væske inn i produktet, kan det føre til feil, brann eller elektrisk støt.

01 Hva er i esken?

Kontroller at følgende deler følger med TV-en. Kontakt forhandleren hvis det mangler noen deler.

- Samsung-smartkontroll
 - Brukerhåndbok
 - CI kort-adapter
 - Garantikort/Sikkerhetsveiledning (ikke tilgjengelig alle steder)
 - TV-strømkabel
-
- Delenes farge og utforming kan variere, avhengig av modell.
 - Kabler som ikke medfølger, kan kjøpes separat.
 - Kontroller at det ikke ligger noe viktig bak eller i emballasjematerialet når du åpner esken.



Advarsel: Skjermer kan bli skadet av trykk som påføres direkte ved feilhåndtering. Vi anbefaler å løfte TV-en etter kantene, som vist. For mer informasjon om håndtering, kan du se Quick Setup Guide som kom med dette produktet.



02 Innledende oppsett

Når du slår på TV-en for første gang, starter den øyeblikkelig Første oppsett. Følg instruksjonene som vises på skjermen, og konfigurere TV-ens grunnleggende innstillinger så de passer til visningsmiljøet ditt.

Bruke TV-kontroll

Du kan slå på TV-en med knappen **TV-kontroll** på nederst på TV-en, og deretter bruke **Kontrollmeny**. **Kontrollmeny** vises når du trykker på knappen **TV-kontroll** mens TV-en er på.

- Skjermbildet kan dimmes hvis beskyttelsesfilmen på SAMSUNG-logoen eller nederst på TV-en ikke er tatt av. Fjern beskyttelsesfilmen.

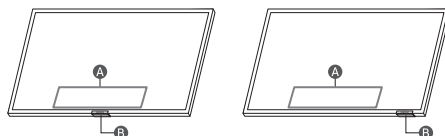

A Kontrollmeny

B TV-kontroll-knappen / Fjernkontrollsensoren / Mikrofonbryteren

Slik slår du mikrofonen på og av

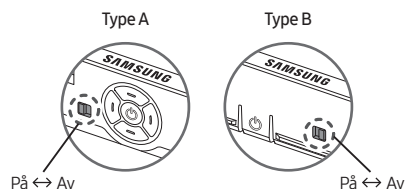

Du kan slå mikrofonen på eller av ved å bruke bryteren på bunnen av TV-en. Hvis mikrofonen er slått av, er ikke alle stemme- og lydfunksjoner som bruker mikrofon, tilgjengelige.

- Denne funksjonen støttes i Q7*B/Q8*B/QN8*B/QN9*B-serien.
- Plasseringen og formen til mikrofonbryteren kan variere avhengig av modell.
- Under analyse av data fra mikrofonen, blir dataene ikke lagret.



03 Feilsøking og vedlikehold

Feilsøking

Du finner mer informasjon under "Feilsøking" eller "Ofte stilte spørsmål" i e-Manual.

 >  Meny >  Innstillinger > Kundesupport > Åpne e-Manual > Feilsøking eller Ofte stilte spørsmål



Besøk «www.samsung.com» og trykk på Støtte eller kontakt Samsung servicesenteret dersom ingen av disse feilsøkingstipsene passer.

- Dette TFT LCD-panelet består av delpikslar som krever avansert teknologi for å produseres. Det kan imidlertid være noen lyse eller mørke pikslar på skjermen. Disse pikslene har ingen innvirkning på produktets ytelse.
- Du bør oppgradere til den nyeste programvaren for å holde TV-en i optimal stand. Bruk funksjonene **Oppdater nå** eller **Oppdater automatisk** på TV-menyen ( >  Meny >  Innstillinger > Kundesupport > Programvareoppdatering > Oppdater nå eller Oppdater automatisk).



TV-en slår seg ikke på.

- Sørg for at strømkabelen er satt ordentlig inn i vegguttaket og TV-en.
- Kontroller at stikkkontakten fungerer og at fjernkontrollsensoren nederst på TV-en er tent og lyser rødt.
- Prøv å trykke på **TV-kontroll**-knappen nederst på TV-en for å kontrollere at det ikke er problemer med fjernkontrollen. Hvis TV-en slår seg på, ser du "Fjernkontrollen fungerer ikke".

Fjernkontrollen fungerer ikke.



- Sjekk om fjernkontrollsensoren på TV-en blinker når du trykker -knappen på fjernkontrollen.
 - Når fjernkontrollens batteri er utladet, må du lade batteriet ved hjelp av USB-ladeporten (C-type), eller snu fjernkontrollen for å eksponere solcellen for lys.
- Stå 1,5–1,8 m fra TV-en og rett fjernkontrollen direkte mot den.
- Hvis det fulgte en Samsung-smartkontroll (Bluetooth-fjernkontroll) med TV-en, må du sammenkoble fjernkontrollen med TV-en. For å pare en Samsung-smartkontroll, trykk og hold knappene  og  samtidig i tre sekunder.

Økosensoren og lysstyrken til skjermen

Økosensoren justerer automatisk lysstyrken til TV-en. Denne funksjonen måler lyset i rommet og optimerer lysstyrken til TV-en automatisk for å redusere strømforbruket. Hvis du vil slå av dette, kan du gå til  >  Meny >  Innstillinger > Alle innstillinger > Generelt og personvern > Strøm og energisparing > Lysstyrkeoptimalisering.



- Økosensoren er plassert nederst på TV-en. Ikke blokker sensoren med noen objekter. Dette kan svekke bildelysstyrken.

Endre TV-ens passord

 >  Meny >  Innstillinger > Alle innstillinger > Generelt og personvern > Systembehandling > Endre PIN-kode

Kjør **Endre PIN-kode**, og skriv deretter inn gjeldende passord i passordfeltet. Standard passord er "0000" (Frankrike: 1111). Skriv inn et nytt passord og skriv det deretter inn på nytt for å bekrefte det. Passordendringen er fullført.

Hvis du glemmer PIN-koden, kan du tilbakestille PIN-koden til "0000" ved å trykke på knappene i følgende rekkefølge (Frankrike: "1111"):

- Trykk på knappen **+ / - (Volum)**. > **Volum opp**  > **Volum ned**  > **Volum opp** .

04 Spesifikasjoner og annen informasjon

Spesifikasjoner

Skjermoppløsning

3840 x 2160

Lyd (utgang)

BU8/Q6*B/Q7*B-serien: 20 W

QN8*B/Q8*B-serien (55"-85"): 60 W

Q8*B-serien (50"): 40 W

QN9*B-serien (43"): 20 W, QN9*B-serien (50"): 40 W

QN9*B-serien (55"-85"): 60 W (QE85QN93B-modellen: 70 W)

Brukstemperatur

10 °C til 40 °C (50 °F til 104 °F)

Luftfuktighet ved bruk

10 % til 80 %, ikke-kondenserende

Lagringstemperatur

-20 °C til 45 °C (-4 °F til 113 °F)

Luftfuktighet ved lagring

5 % til 95 %, ikke-kondenserende

Merknader

- Denne enheten er et digitalt apparat i klasse B.
- Du finner mer informasjon om strømforsyningen og strømforbruket på etiketten som er festet på produktet.
 - På de fleste modeller er etiketten festet til baksiden av TV-en. (På enkelte modeller er etiketten på innsiden av dekselterminalen.)
- Vanlig strømforbruk måles i henhold til IEC 62087.
- For å koble til en LAN-kabel bruker du en CAT 7 (* STP-type) kabel for tilkoblingen. (100/10 Mbps)
 - * Shielded Twisted Pair
- Bildene og spesifikasjonene til Quick Setup Guide kan avvike fra det aktuelle produktet.
- Du kan bli belastet for et administrasjonsgebyr i følgende tilfeller:
 - (a) En tekniker blir kalt ut på din forespørsel, men det blir ikke funnet noen feil med produktet (dvs. der du ikke har lest denne brukerveiledningen godt nok).
 - (b) Du leverer enheten til Samsung-servicesenteret, men det blir ikke funnet noen feil med produktet (dvs. der du ikke har lest denne brukerveiledningen godt nok).
- Du vil bli informert om administrasjonsgebyret før du får en tekniker på besøk.
- Figurene og illustrasjonene i denne brukerveiledningen er bare til referanse og kan avvike fra det faktiske produktutseendet. Produktdesign og -spesifikasjoner kan endres uten forvarsel.

Etter reparasjon av en ikke-autorisert tjenesteleverandør, selvreparasjon eller ikke-profesjonell reparasjon av produktet, er Samsung ikke ansvarlig for skade på produktet personskade eller andre produktsikkerhetsproblemer forårsaket av ethvert forsøk på å reparere produktet som ikke følger disse reparasjons- og vedlikeholdsinstruksjonene nøye. Eventuelle skader på produktet forårsaket av et forsøk på å reparere produktet av andre personer enn en Samsung-sertifisert tjenesteleverandør vil ikke dekkes av garantien.

Besøk samsung.com/support for å finne ytterligere informasjon om ekstern strømadapter og fjernkontroll tilknyttet EUs Ecodesign-direktiv - ErP-regulering

Redusert strømforbruk

Når du slår av TV-en, går den inn i standby-modus. I standby-modus fortsetter den å trekke en liten mengde strøm. Du kan redusere strømforbruket ved å koble fra strømkabelen når du ikke skal bruke TV-en i en lengre periode.

Lisenser

 **Dolby Audio**

POWERED BY

QUICK SET™

rovi guide

HEVC Advance™
Covered by Patents at patentlist.hevcadvance.com

HDMI™
HIGH-DEFINITION MULTIMEDIA INTERFACE

The terms HDMI and HDMI High-Definition Multimedia Interface, and the HDMI Logo are trademarks or registered trademarks of HDMI Licensing Administrator, Inc. in the United States and other countries.

Samsung erklærer herved at dette radioutstyret er i samsvar med direktiv 2014/53/EU og relevante britiske lovkrav.

Hele teksten i samsvarserklæringen er tilgjengelig på følgende Internett-adresse:

<http://www.samsung.com> gå til Support og angi modellnavnet.

Dette utstyret kan brukes i alle EU-land og Storbritannia.

5 GHz WLAN (Wi-Fi)-funksjonen på dette utstyret kan kun brukes innendørs.

BT maks overføringseffekt: 100 mW ved 2,4 GHz – 2,4835 GHz

Wi-Fi maks. overføringseffekt: 100mW at 2.4GHz-2.4835GHz,

200mW på 5.15GHz-5.25GHz, 100mW 5.25GHz-5.35GHz &

5.47GHz - 5.725GHz



Korrekt avhending av dette produktet (Avfall fra elektrisk og elektronisk utstyr)
(Gjelder i land med avfallssortering)



Denne merkingen som vises på produktet, dets tilbehør eller dokumentasjon, indikerer at produktet eller det elektroniske tilbehøret (for eksempel lader, headset, USB-kabel) ikke skal kastes sammen med annet husholdningsavfall ved slutten av levetiden. For å hindre potensiell skade på miljøet eller helseskader grunnet ukontrollert avfallsavhending ber vi om at dette avfallet holdes adskilt fra andre typer avfall og resirkuleres på ansvarlig måte for å fremme bærekraftig gjenbruk av materielle ressurser.

Private forbrukere bør kontakte enten forhandleren de kjøpte produktet av, eller lokale myndigheter for detaljer om hvor og hvordan disse artiklene kan resirkuleres på en miljøvennlig måte. Forretningsbrukere bør kontakte sin leverandør og undersøke vilkårene i kjøpskontrakten. Dette produktet og det elektroniske tilbehøret skal ikke blandes med annet kommersielt avfall som skal kastes.

Ta ut batteriet

- Ta kontakt med et autorisert servicesenter for å ta ut batteriet. For instruksjoner om hvordan batteriet tas ut kan du gå til www.samsung.com/global/ecodesign_energy.
- Av sikkerhetsgrunner må du ikke prøve å ta ut batteriet selv. Hvis batteriet ikke tas ut på riktig måte, kan det føre til skade på batteriet og enheten, resultere i personskader og/eller gjøre enheten utrygg.



Korrekt avhending av batterier i dette produktet
(Gjelder i land med avfallssortering)

Merkingen på batteriet, håndboken eller emballasjen indikerer at batteriet i dette produktet ikke må kastes med annet husholdningsavfall. Der det er merket, angir de kjemiske symbolene Hg, Cd eller Pb at batteriet inneholder kvikksølv, kadmium eller bly over referansenivåene i EF-direktiv 2006/66. Batteriet i dette produktet kan ikke skiftes ut av brukeren. Hvis du vil ha informasjon om utskifting av batteriet, ber vi deg ta kontakt med forhandleren. Ikke forsøk å fjerne batteriet eller kaste det i ild. Ikke demonter, klem eller stikk hull på batteriet. Hvis du har tenkt å kaste produktet, sørg for avfallshåndteringsstedet for riktig resirkulering og behandling av produktet, inkludert batteriet.

Denne siden er tom med
hensikt.

Ennen tämän käyttöoppaan lukemista

Tämän television mukana toimitetaan tämä käyttöopas sekä tuotteeseen sisäänrakennettu e-Manual-opas (📖) > ☰ Valikko > ⚙️ Asetukset > Tuki > Avaa e-Manual.

Varoitus! Tärkeitä turvallisuusohjeita

Lue turvallisuusohjeet ennen television käyttöä. Katso seuraavasta taulukosta Samsung tuotteessasi mahdollisesti olevien symbolien selitys.

HUOMIO	
SÄHKÖISKUN VAARA. ÄLÄ AVAA.	
HUOMIO: ÄLÄ POISTA LAITTEEN SUOJUSTA (ÄLÄKÄ TAKAOSAA), JOTTA VOISIT VÄLTÄÄ SÄHKÖISKUILTA. LAITTEEN SISÄLLÄ EI OLE SELLAISIA OSIA, JOITA KÄYTTÄJÄ VOISI ITSE HUOLTA. ANNA KAIKKI HUOLTOTOIMET KOULUTETUILLE TEKNIKOILLE.	
	Tämä merkki tarkoittaa, että laitteen sisällä on suurjännitettä. On vaarallista koskea millään tavoin tämän laitteen sisäosiin.
	Tämä merkki tarkoittaa, että laitteen mukana on tärkeitä käyttö- ja huolto-ohjeita.
	Luokan II laite: Tämä merkki tarkoittaa, että laite ei edellytä maadoitusta. Jos tätä symbolia ei ole tuotteessa, jossa on sähköjohto, tuotteella ON oltava luotettava yhteys suojaavaan maahan (maadoitus).
	AC-jännite: Tähän symboliin liittyvä nimellisarvo on vaihtovirtajännite.
	DC-jännite: Tähän symboliin liittyvä nimellisarvo on tasavirtajännite.
	Huomio. Tutustu käyttöohjeisiin: Tämä merkki tarkoittaa, että käyttäjän tulisi tutustua käyttöoppaassa oleviin turvallisuustietoihin.

Virta

- Älä ylikuormita pistorasioita, jatkojohtoja tai verkkolaitteita. Tämä saattaa aiheuttaa sähköiskun tai tulipalon. Tarkista jännite- ja virtatiedot käyttöoppaan virtatiedoista ja/ tai laitteen virtalähdemerkistä.
- Virtajohto tulee asettaa sellaiseen paikkaan, ettei sen yli tarvitse kävellä eivätkä terävät esineet pääse osumaan siihen. Tarkista johdon pistorasian- ja laitteenpuoleiset päät.
- Älä työnnä mitään metalliesineitä laitteen avoimiin osiin. Tämä saattaa aiheuttaa sähköiskun.
- Älä milloinkaan kosketa laitteen sisäosia, jotta et saisi sähköiskua. Vain ammattitaitoinen asentaja saa avata tämän laitteen.
- Kiinnitä virtakaapeli pistorasiaan pitävästi. Kun irrotat virtakaapelin pistorasiasta, vedä aina kaapelin pistokkeesta. Älä koskaan irrota sitä kaapeliosasta vetämällä. Älä kosketa virtakaapelia märillä käsillä.
- Jos laite toimii poikkeavasti - erityisesti, jos siitä kuuluu epätavallisia ääniä tai havaitset outoa hajua - irrota laite välittömästi sähköverkosta ja ota yhteyttä valtuutettuun jälleenmyyjään tai Samsungin asiakaspalvelukeskukseen.
- Irrota laitteen johto pistorasiasta ja kytke antenni tai kaapelijärjestelmä pois käytöstä ukonilman uhatessa tai silloin, kun laitetta ei valvota tai käytetä pitkään aikaan.
 - Tuotteeseen keraantynyt pöly saattaa aiheuttaa sähköiskun, sähkövuodon tai tulipalon tai saada virtakaapelin kipinöimään tai kuumenemaan, ja myös tuotteen eristys voi vaurioitua.
- Käytä ainoastaan oikein maadoitettuja pistokkeita ja pistorasioita.
 - Väärä maadoitus voi aiheuttaa sähköiskun tai vaurioittaa laitetta. (Vain luokan I laitteille.)
- Jos haluat sammuttaa laitteen täysin, irrota pistoke pistorasiasta. Varmista, että pistorasia ja pistoke ovat helposti tavoitettavissa, jotta voit tarvittaessa irrottaa pistokkeen nopeasti.

Asentaminen

- Älä asenna laitetta lämpöpatterin tai -vastuksen lähelle tai päälle tai sellaiseen paikkaan, jossa se altistuu suoralle auringonvalolle.
- Älä aseta laitteen päälle mitään vettä sisältäviä astioita (maljakkoja yms.), sillä tämä voi aiheuttaa tulipalon tai sähköiskun.
- Älä altista laitetta sateelle tai kosteudelle.
- Ota yhteyttä valtuutettuun Samsungin huoltoliikkeeseen, jos televisio asennetaan erittäin pölyiseen, kuumaan, kylmään tai kosteaan paikkaan tai tiloihin, joissa on kemikaaleja tai joissa televisiota käytetään ympäri vuorokauden, esim. lentokentälle tai rautatieasemalle. Jos et toimi näin, televisio saattaa vaurioitua pahoin.
- Älä altista laitetta roiskeille.

Television asentaminen seinälle



Jos asennat tämän television seinälle, noudata valmistajan antamia ohjeita täsmällisesti. Jollei laitetta asenneta oikein, se saattaa liukua tai pudota pois paikoiltaan, vaurioitua pahoin ja aiheuttaa vakavia vammoja joko lapsille tai aikuisille.

- Jos haluat tilata Samsungin seinäkiinnittimen, ota yhteyttä Samsung-huoltoon.
- Samsung ei vastaa laitevaurioista eikä itsellesi tai muille sattuvista henkilövahingoista, jos asennat seinätelineen itse.
- Samsung ei vastaa laitevaurioista tai henkilövahingoista, jos muita kuin VESA-standardien mukaisia tai määritettyjä seinäkiinnikkeitä käytetään tai jos käyttäjä ei noudata laitteen asennusohjeita.
- Asenna seinäteline vankalle seinälle, joka on kohtisuorassa lattiaan nähden. Pyydä lähimmältä jälleenmyyjältä lisätietoja, ennen kuin kiinnität seinätelineen johonkin muuhun materiaaliin kuin kipsilevyyn. Jos televisio asennetaan kattoon tai kaltevalle seinälle, se saattaa pudota ja aiheuttaa vakavia henkilövahinkoja.
- Kun asenna seinäkiinnikkeen, suosittelemme, että kiinnität kaikki neljä VESA-ruuvia.
- Jos haluat asentaa seinään seinäkiinnittimen käyttämällä vain kahta yläruuvia, käytä Samsungin seinäkiinnittintä, joka tukee tällaista asennusta. (Tällaista seinäkiinnittintä ei ehkä voi ostaa kaikilla alueilla.)
- Älä asenna televisiota yli 15 asteen kallistuskulmaan.
- Seinäkiinnikkeiden vakioimitat näytetään seuraavan oppaan taulukossa Quick Setup Guide.



Älä asenna seinätelineettä, kun televisioon on kytketty virta. Tämä voi aiheuttaa sähköiskun ja henkilövahinkoja.

- Älä käytä vakioruuveja pidempiä ruuveja äläkä sellaisia ruuveja, jotka eivät täytä VESA-ruuvistandardeja. Liian pitkät ruuvit saattavat vaurioittaa television sisäosia.
- Jos asennettavassa seinäkiinnikkeessä ei käytetä VESA-standardin mukaisia ruuveja, kiinnitykseen käytettävien ruuvien pituus riippuu seinäkiinnikkeen teknisistä tiedoista.
- Älä kiristä ruuveja liikaa. Laitte saattaa vaurioitua tai pudota ja aiheuttaa henkilövahinkoja. Samsung ei ole vastuussa tämänkaltaisista vahingoista.
- Television asentamiseen seinälle tarvitaan kaksi henkilöä.
 - 82-tuumaisten tai suurempien TV-vastaanotinmallien seinään kiinnittämiseen tarvitaan neljä henkeä.

Television ilmankierron takaaminen

Kun asennat television, pidä vähintään 10 cm:n etäisyys television ja muiden kohteiden (seinät, kaapiston reunat jne.) välillä, jotta ilmanvaihto toimisi kunnolla. Puutteellinen ilmanvaihto saattaa aiheuttaa tulipalon tai laitteen sisäisestä kuumenemisesta johtuvan vian.

- Kun asennat television, suosittelemme käyttämään vain Samsung toimittamia osia riippumatta siitä, käytätkö asennuksessa jalustaa vai seinätelineettä. Jos käytät muiden valmistajien toimittamia osia, laitteen kanssa voi esiintyä ongelmia tai se saattaa pudota ja aiheuttaa henkilövahinkoja.

Varotoimenpide



Huomio: Television vetäminen, työntäminen tai siinä kipeily saattavat aiheuttaa sen putoamisen. Varmista erityisesti, etteivät lapset leiki televisiolla tai kallista sitä. Muutoin televisio voi kaatua ja aiheuttaa vakavia henkilövahinkoja tai kuoleman. Noudata kaikkia television mukana toimitetun turvaoppaan turvallisuusohjeita. Saat lisäturvaa ja lisää vakautta hankkimalla ja asentamalla putoamisenestolaitteen ja katsomalla kohtaa ”Television putoamisen estäminen”.



VAROITUS: Älä milloinkaan aseta televisiota epävakaaile alustalle. Televisio saattaa pudota ja aiheuttaa vakavia henkilövahinkoja tai kuoleman. Monilta vammoilta säästytään – erityisesti lasten kohdalla – noudattamalla seuraavanlaisia yksinkertaisia varotoimenpiteitä:

- Käytä aina Samsungin suosittelemia kaappeja, jalustoja tai kiinnitysmenetelmiä.
- Käytä aina sellaisia huonekaluja, jotka varmasti kestävät television painon.
- Varmista aina, että televisio on kokonaan huonekalun päällä.
- Kerro aina lapsille, kuinka vaarallista niissä huonekaluissa on kiipeillä, joissa televisio on.
- Vedä televisioon kytketyt johdot ja kaapelit aina siten, ettei niihin voi kompastua tai tarttua eikä niitä voi vetää.
- Älä milloinkaan aseta televisiota epävakaaile alustalle.
- Älä koskaan aseta televisiota korkeiden huonekalujen (esimerkiksi kaappien tai kirjahyllyjen) päälle, jos huonekalua ja televisiota ei ole kiinnitetty oikeanlaiseen tukeen.
- Älä koskaan laita television ja huonekalun väliin kankaista tai muita materiaaleja.
- Älä koskaan aseta lapsia kiipeämään houkuttavia esineitä, kuten leluja tai kaukosäätimiä, television tai sen alustana toimivan huonekalun päälle.

Nämä seikat on otettava huomioon myös silloin, kun televisio siirretään toiseen paikkaan.

- Jos televisiota pitää siirtää tai nostaa vaihtoa tai korjausta varten, älä vedä telinettä ulos.

Television putoamisen estäminen

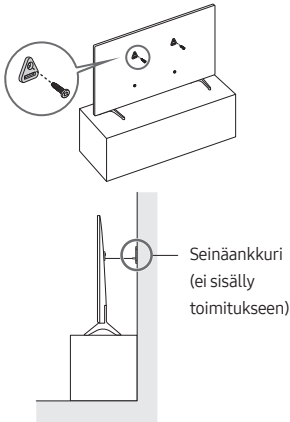

1. Kiinnitä kiinnike varmasti seinälle käyttämällä oikeita ruuveja. Varmista, että ruuvit ovat lujasti kiinni seinässä.
 - Saatat tarvita seinän tyypistä riippuen lisää kiinnitystarvikkeita, esim. ruuvitulppia.
2. Kiinnitä kiinnike varmasti televisioon käyttämällä oikean kokoisia ruuveja.
 - Tarkista ruuvien tiedot vakioruuveja käsittelevästä kohdasta seuraavasta oppaasta Quick Setup Guide.

3. Yhdistä televisioon ja seinään kiinnitettyt kiinnikkeet toisiinsa kestäväällä vajerilla ja sido vajeri tiukasti kiinni.
 - Asenna televisio lähelle seinää, jotta se ei kaatuisi taaksepäin.
 - Kiinnitä vajeri niin, että seinään kiinnitettyt pidikkeet ovat joko samalla tasolla tai alempana kuin television pidikkeet.

Toiminto

- Tämä laite käyttää paristoja tai akkuja. Alueellasi saattaa olla säädöksiä, joissa määrätään akkujen ja paristojen hävittämisestä. Pyydä paikallisilta viranomaisilta lisätietoja oikeanlaisesta hävittämisestä tai kierrätyksestä.
- Säilytä lisävarusteet (kuten kaukosäädin) turvallisessa paikassa poissa lasten ulottuvilta.
- Älä pudota laitetta äläkä kohdista siihen iskuja. Jos tuote vaurioituu, irrota virtakaapeli ja ota yhteyttä Samsungin huoltoliikkeeseen.
- Kaukosäädintä tai paristoja ja akkuja ei saa heittää tuleen.
- Älä pura tai ylikuumenna akkuja ja paristoja äläkä aiheuta niissä oikosulkuja.
- **HUOMIO:** Jos vaihdat kaukosäätimen paristot väärinlaisiin paristoihin, säädin saattaa räjähtää. Vaihda akut ja paristot vain samanlaisiin tai vastaaventyypisiin akkuihin ja paristoihin.
- **VAROITUS: VÄLTÄ TULIPALON VAARA PITÄMÄLLÄ LAITE AINA ETÄÄLLÄ KYNTTILÖISTÄ JA AVOTULESTA.**



Television huoltaminen

- Irrota virtakaapeli pistorasiasta ennen puhdistamista, ja pyyhi laite puhtaaksi pehmeällä, kuivalla liinalla. Älä käytä kemikaaleja, kuten vahaa, bentseeniä, alkoholia, ohenteita, hyönteismyrkkyjä, ilmanraikastimia tai voitelu- ja puhdistusaineita. Tällaiset kemikaalit voivat vaurioittaa laitteen ulkopintoja tai pinnoilla olevat merkinnät saattavat hävitä.
- Television ulkopinta ja kuvaruutu voivat naarmuuntua puhdistamisen aikana. Pyyhi ulkopinta ja kuvaruutu varovasti pehmeällä liinalla, jotta ne eivät naarmuuntuisi.
- Älä suihkuta vettä tai muita nesteitä suoraan televisioon. Jos laitteen sisälle pääsee mitä tahansa nestettä, seurauksena voi olla laitevika, tulipalo tai sähköisku.

01 Pakkauksen sisältö

Varmista, että television mukana toimitetaan alla mainitut osat. Jos osia puuttuu, ota yhteyttä jälleenmyyjään.

- Samsung Smart Remote
 - Käyttöopas
 - CI-kortinlukija
 - Takuukortti ja määräysopas (ei saatavissa kaikkialla)
 - Television virtajohto
-
- Osien väri ja muoto voivat vaihdella eri malleissa.
 - Voit hankkia erikseen sellaiset johdot, jotka eivät sisälly toimitukseen.
 - Varmista laatikkoa avatessasi, ettei pakkausmateriaalien takana tai sisällä ole piilossa lisävarusteita.



Varoitus: Jos kuvaruutua käsitellään väärin ja siihen kohdistuu suoraa painetta, se voi vaurioitua. Suosittelemme nostamaan televisiota pitämällä kiinni sen reunoista kuvan osoittamalla tavalla. Saat lisätietoja käsittelystä tämän tuotteen mukana toimitetusta Quick Setup Guide -pikaoppaasta.



02 Käyttöönotto

Käyttöönotto toiminto käynnistyy, kun käynnistät television ensimmäistä kertaa. Noudata kuvaruudulla annettuja ohjeita ja tee television perusasetukset katseluympäristön mukaisesti.

Television kaukosäädin-oppaan käyttö

Voit käynnistää television sen alareunassa olevalla **Television kaukosäädin** -painikkeella ja käyttää sitten **Ohjausvalikko**-valikkoa. **Ohjausvalikko** avataan painamalla **Television kaukosäädin** -painiketta television ollessa käynnissä.

- Kuvaruutu saattaa himmetä, jos SAMSUNG-logon päällä tai television pohjassa olevaa suojakalvoa ei irroteta. Poista suojakalvo.

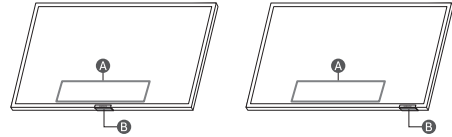

A Ohjausvalikko

B Television kaukosäädin -painike / Kaukosäätimen anturi / Mikrofonikytkin

Mikrofonin ottaminen käyttöön ja poistaminen käytöstä

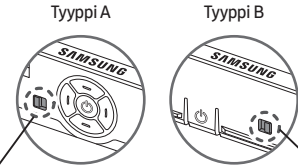

Käytössä ↔ Pois

Käytössä ↔ Pois



Voit ottaa mikrofonin käyttöön ja poistaa sen käytöstä TV:n alareunassa olevalla kytkimellä. Jos mikrofoni on poissa käytöstä, mitkään mikrofonia käyttävät puhe- ja ääniominaisuudet eivät ole käytettävissä.

- Tätä toimintoa tuetaan vain Q7*B/Q8*B/QN8*B/QN9*B-sarjassa.
- Mikrofonikytkimen sijainti ja muoto voivat vaihdella eri malleissa.
- Kun mikrofonista saatuja tietoja käytetään analysoinnissa, tiedot eivät tallennu.



03 Vianmääritys ja huolto

Vianmääritys

Saat lisätietoja e-Manual-oppaan kohdista "Vianmääritys" ja "Usein kysyttyä".

 >  > Valikko >  Asetukset > Tuki > Avaa e-Manual > Vianmääritys tai Usein kysyttyä

Jos mikään näistä vianetsinnän vinkeistä ei auta, käy osoitteessa "www.samsung.com" ja napsauta tukivalikkoa tai ota yhteyttä Samsungin asiakaspalveluun.

- Tämä TFT LED -paneeli koostuu alipikseleistä, joiden tuottaminen edellyttää pitkälle kehitettyä tekniikkaa. Kuvaruudussa saattaa näkyä joitakin kirkkaita tai tummia pikseleitä. Kyseiset pikselit eivät vaikuta laitteen suorituskykyyn.
- Jotta televisio toimisi mahdollisimman hyvin, päivitä sen ohjelmisto viimeisimpään versioon. Käytä television valikon toimintoja **Päivitä nyt tai Automaattinen päivitys** ( >  > Valikko >  Asetukset > Tuki > Ohjelmistopäivitys > Päivitä nyt tai Automaattinen päivitys).



Televisio ei käynnisty.

- Varmista, että virtakaapeli on kunnolla kiinni sekä televisiossa että pistorasiassa.
- Varmista, että pistorasia toimii ja television pohjassa oleva kaukosäätimen anturi palaa punaisena.
- Varmista TV-vastaanottimen pohjassa olevaa **Televisio kaukosäädin** -painiketta painamalla, ettei ongelma ole kaukosäätimessä. Jos televisio käynnistyy, katso jäljempänä kohta "Kaukosäädin ei toimi".

Kaukosäädin ei toimi.



- Tarkista, vilkkuuko television alaosassa oleva kaukosäätimen anturi, kun painat kaukosäätimen  -painiketta.
 - Kun kaukosäätimen akku on tyhjä, lataa akku USB-latausportin (tyyppi C) avulla tai käännä kaukosäädin ylösalaisin niin, että aurinkokenno saa valoa.
- Yritä osoittaa kaukosäätimellä suoraan TV-vastaanottimeen 1,5–1,8 m etäisyydeltä.
- Jos television mukana tuli Samsung Smart Remote (Bluetooth-kaukosäädin), muista muodostaa pari sen ja television välille. Kun haluat muodostaa laiteparin Samsung Smart Remoten kanssa, paina painikkeita  ja  yhdessä 3 sekuntia.

Ekotunnistin ja kuvaruudun kirkkaus

Ekotunnistin säättää television kuvaruudun kirkkauden automaattisesti. Ekotunnistin mittaa huoneen valaistuksen ja optimoi television kirkkauden automaattisesti virran säästämiseksi. Jos haluat ottaa tämän toiminnon pois käytöstä, siirry kohtaan  >  > Valikko >  Asetukset > Kaikki asetukset > Yleiset ja tietosuoja > Virran- ja energiansäästö > Kirkkauden optimointi.



- Ekotunnistin sijaitsee television pohjaosassa. Älä peitä tunnistinta millään tavoin. Tämä voi vähentää kuvan kirkkautta.

Televisio salasanan vaihtaminen

 >  > Valikko >  Asetukset > Kaikki asetukset > Yleiset ja tietosuoja > Järjestelmänhallinta > Vaihda PIN-koodi

Käynnistä **Vaihda PIN-koodi** ja anna nykyinen salasana salasananakenttään. Oletussalasanana on "0000".(Ranska: "1111"). Anna uusi salasana ja vahvista se antamalla se uudelleen. Salasana on nyt vaihdettu.

Jos unohdat PIN-koodin, voit palauttaa sen oletusnumerosarjaan "0000" painamalla kaukosäätimen painikkeita seuraavassa järjestyksessä (Ranska: "1111").

- Paina **+ / -** (Äänenv.)-painiketta. > Ään. ylös >  > Ään. alas >  > Ään. ylös > .

04 Tekniset tiedot ja muita tietoja

Tekniset tiedot

Näytön erottelutarkkuus

3840 x 2160

Ääni (lähtö)

BU8/Q6*B/Q7*B-sarja: 20 W

QN8*B/Q8*B-sarja (55"-85"): 60 W

Q8*B-sarja (50"): 40 W

QN9*B-sarja (43"): 20 W, QN9*B-sarja (50"): 40 W

QN9*B-sarja (55"-85"): 60 W (QE85QN93B-mallin: 70 W)

Käyttölämpötila

10–40 °C (50–104 °F)

Käyttötilan ilmankosteus

10–80 %, tiivistymätön

Säilytyslämpötila

-20–45 °C (-4–113 °F)

Säilytystilan ilmankosteus

5–95 %, tiivistymätön

Huomautuksia

- Tämä laite on luokan B digitaalinen laite.
- Saat lisätietoja virtalähteestä ja virrankulutuksesta laitteeseen kiinnitetystä tarrasta.
 - Tarra on useimmissa malleissa kiinnitetty television taakse. (Joissakin malleissa tarra on liitinsuojuksen sisäpinnalla.)
- Tyypillinen virrankulutus on mitattu IEC 62087 -standardin mukaisesti.
- Käytä lähiverkon kytkemiseen CAT 7 (*STP) -kaapelia. (100/10 Mbps)
 - * Shielded Twisted Pair
- Kuvat ja tekniset tiedot oppaassa Quick Setup Guide voivat poiketa todellisesta tuotteesta.
- Palvelumaksu saatetaan veloittaa seuraavissa tapauksissa:
 - (a) Kutsut asentajan paikalle, mutta laitteesta ei löydy vikaa (eli et ole lukenut käyttöopasta).
 - (b) Viet laitteen Samsungin huoltokeskukseen, mutta siitä ei löydy vikaa (eli et ole lukenut käyttöopasta).
- Sinulle kerrotaan palvelumaksuista ennen asentajan käyntiä.
- Tämän käyttöoppaan kuvat ja piirrookset ovat vain viitteellisiä ja ne saattavat olla erilaisia kuin varsinainen tuote. Laitteen ulkoasua ja teknisiä tietoja voidaan muuttaa ilman erillistä ilmoitusta.

Ei-valtuutetun huoltoliikkeen suorittaman korjauksen, itse suoritetun korjauksen tai muun kuin ammattikorjaajan suorittaman korjauksen jälkeen Samsung ei ole vastuussa tuotteen vaurioista, loukkaantumisista tai muista tuoteturvallisuusongelmista, jotka aiheutuvat tuotteen korjausyrityksistä, joissa ei ole noudatettu näitä korjaus- ja huolto-ohjeita huolellisesti. Takuu ei kata vaurioita, jotka ovat aiheutuneet tuotteelle sen seurauksena, että joku muu kuin Samsungin valtuutettu huoltoliike on yrittänyt korjata tuotteen.

Käy osoitteessa samsung.com/support löytääksesi lisää tietoa ulkoisesta virtalähteestä ja kauko-ohjaimesta liittyen EU Ecodesign direktiiviin – ErP säännös

Virrankulutuksen vähentäminen

Kun sammutat television, se siirtyy valmiustilaan. Valmiustilassa se kuluttaa edelleen jonkin verran virtaa. Jos haluat vähentää virrankulutusta, irrota virtakaapeli pistorasiasta, kun televisiota ei käytetä pitkään aikaan.

Käyttöoikeudet

 Dolby Audio

POWERED BY

 QUICK SET[®]

 rovi guide

 HEVC Advance[™]
Covered by Patents at patentlist.hevcadvance.com

 HDMI[™]
HIGH-DEFINITION MULTIMEDIA INTERFACE

The terms HDMI and HDMI High-Definition Multimedia Interface, and the HDMI Logo are trademarks or registered trademarks of HDMI Licensing Administrator, Inc. in the United States and other countries.

Täten Samsung vakuuttaa, että tämä radiolaitte täyttää direktiivin 2014/53/EU vaatimukset ja asiaankuuluvat lakisääteiset vaatimukset Ilosa-Britanniassa.

Vaatimustenmukaisuusvakuutuksen teksti on luettavissa kokonaisuudessaan osoitteessa:

<http://www.samsung.com> siirry kohtaan Tuki ja syötä mallin nimi.

Tätä laitetta saa käyttää kaikissa EU-maissa ja Yhdistyneessä kuningaskunnassa.

Laitteen 5 GHz:n WLAN(Wi-Fi)-toimintoa saa käyttää ainoastaan sisätiloissa.

BT:n maks. lähetinteho: 100 mW, 2,4 GHz – 2,4835 GHz

Wi-Fi:n maks. lähetinteho: 100 mW, 2,4–2,4835 GHz, 200 mW, 5,15–5,25 GHz, 100 mW, 5,25–5,35 GHz & 5,47–5,725 GHz



Tuotteen turvallinen hävittäminen
(elektroniikka ja sähkölaitteet)
(Jätteiden lajittelua käyttävät maat)

Oheinen merkintä tuotteessa, lisävarusteissa tai käyttöohjeessa merkitsee, että tuotetta tai lisävarusteina toimitettavia sähkölaitteita (esim. laturia, kuulokkeita tai USB kaapelia) ei saa hävittää kotitalousjätteen mukana niiden käyttöänsä päätyttyä. Virheellisestä jätteenkäsittelystä ympäristölle ja terveydelle aiheutuvien haittojen välttämiseksi tuote ja lisävarusteet on eroteltava muusta jätteestä ja kierrätettävä kestävän kehityksen mukaista uusiokäyttöä varten.

Kotikäyttäjät saavat lisätietoja tuotteen ja lisävarusteiden turvallisesta kierrätyksestä ottamalla yhteyttä tuotteen myyneeseen jälleenmyyjään tai paikalliseen ympäristöviranomaiseen.

Yrityskäyttäjien tulee ottaa yhteyttä tavarantoimittajaan ja selvittää hankintasopimuksen ehdot. Tuotetta tai sen lisävarusteita ei saa hävittää muun kaupallisen jätteen seassa.

Akun irrottaminen

- Jos haluat irrottaa akun, ota yhteyttä valtuutettuun huoltoliikkeeseen. Akun irrottamisohjeet ovat osoitteessa www.samsung.com/global/ecodesign_energy.
- Oman turvallisuutesi vuoksi älä yritä itse irrottaa akkua. Jos akku irrotetaan väärin, akku ja laite voivat vahingoittua ja aiheuttaa henkilövahingon ja/tai muuttaa laitteen vaaralliseksi.



Tuotteen paristojen oikea hävittäminen
(Jätteiden lajittelua käyttävät maat)

Pariston, käyttöoppaan tai pakkauksen tämä merkintä tarkoittaa, että tämän tuotteen sisältämää paristoa ei saa hävittää muun kotitalousjätteen seassa. Kemiallinen symboli Hg, Cd tai Pb ilmaisee, että paristo sisältää elohopeaa, kadmiumia tai lyijyä yli EU-direktiivin 2006/66 viiterajojen.

Käyttäjä ei voi vaihtaa tuotteen sisältämää paristoa. Kysy lisätietoja vaihtamisesta palveluntarjoajalta. Älä yritä poistaa paristoa tai hävittää sitä tullaan. Älä pura, murskaa tai rei'itä paristoa. Jos olet hävittämässä tätä tuotetta, toimita se asianmukaiseen keräyspisteeseen, joka huolehtii tuotteen kierrätyksestä.

Tämä sivu on jätetty
tarkoituksella tyhjäksi.

Tämä sivu on jätetty
tarkoituksella tyhjäksi.

Tämä sivu on jätetty
tarkoituksella tyhjäksi.

SAMSUNG



BN68-13657B-01

Contact SAMSUNG WORLD WIDE

If you have any questions or comments relating to Samsung products, please contact the Samsung service centre.

Country	Samsung Service Centre 	Web Site
AUSTRIA	0800 72 67 864 (0800-SAMSUNG)	www.samsung.com/at/support
BELGIUM	02-201-24-18	www.samsung.com/be/support (Dutch) www.samsung.com/be_fr/support (French)
BOSNIA	055 233 999	www.samsung.com/ba/support
DENMARK	707 019 70	www.samsung.com/dk/support
FINLAND	030-6227 515	www.samsung.com/fi/support
FRANCE	01 48 63 00 00	www.samsung.com/fr/support
GERMANY	06196 77 555 77	www.samsung.com/de/support
ITALIA	800-SAMSUNG (800.7267864)	www.samsung.com/it/support
LUXEMBURG	261 03 710	www.samsung.com/be_fr/support
MONTENEGRO	020 405 888	www.samsung.com/support
NETHERLANDS	088 90 90 100	www.samsung.com/nl/support
NORWAY	21629099	www.samsung.com/no/support
PORTUGAL	210 608 098	www.samsung.com/pt/support
KOSOVO	038 40 30 90	www.samsung.com/support
SPAIN	91175 0015	www.samsung.com/es/support
SWEDEN	0771-400 300	www.samsung.com/se/support
SWITZERLAND	0800 726 786	www.samsung.com/ch/support (German) www.samsung.com/ch_fr/support (French)