



Asciugatrice a pompa di calore

Manuale dell'utente

DV**CGC2**** / DV**CGC0****



SAMSUNG



Sommario

Informazioni di sicurezza	4
Istruzioni di sicurezza - Cosa sapere	4
Simboli di sicurezza importanti	4
Importanti precauzioni di sicurezza	5
Avvertenze per installazioni critiche	8
Avvertenze per usi critici	9
Attenzioni d'uso	10
Avvertenze per lavaggi delicati	11
Istruzioni per prevenire il congelamento	12
Informazioni sul simbolo WEEE (RAEE)	12
Installazione	13
Contenuto	13
Requisiti di installazione	15
Passaggi di installazione	16
Inversione dello sportello	20
Ambiente	24
Operazioni	25
Pannello di controllo	25
Introduzione	31
Funzioni speciali	33
Manutenzione	37
Vuotare il serbatoio dell'acqua ()	37
Pulizia	38
Risoluzione dei problemi	43
Punti di controllo	43
Codici informativi	44



Appendice	46
Tabella tessuti	46
Protezione dell'ambiente	47
Specifiche	48
Dati sul consumo	49
Foglio specifiche	50
Informazioni di contatto	52
DOMANDE O COMMENTI?	52



Informazioni di sicurezza

Congratulazioni per l'acquisto della tua nuova asciugatrice Samsung. Questo manuale contiene importanti informazioni riguardanti l'installazione, l'uso e la manutenzione del tuo nuovo apparecchio. Ti consigliamo di leggere le informazioni qui fornite per conoscere tutti i vantaggi offerti da questa macchina.

Istruzioni di sicurezza - Cosa sapere

Le avvertenze e le importanti istruzioni di sicurezza riportate in questo manuale non coprono tutte le possibili condizioni e situazioni che possono verificarsi. È responsabilità dell'utente utilizzare l'apparecchio con buonsenso, prestando la massima attenzione e cura in fase di installazione, manutenzione e funzionamento.

In caso di problemi o dubbi, rivolgersi sempre al costruttore dell'apparecchio.

Simboli di sicurezza importanti

Significato delle icone e dei simboli riportati in questo manuale dell'utente:

AVVERTENZA

Pericoli o pratiche non sicure che possono causare lesioni personali gravi, mortali e/o danni alla proprietà.

ATTENZIONE

Pericoli o pratiche non sicure che possono causare lesioni personali e/o danni alla proprietà.

NOTA

Indica il rischio di lesioni personali o danni materiali.

Leggere le istruzioni

La simbologia di avvertenza ha lo scopo di prevenire eventuali lesioni personali.

Seguire le istruzioni scrupolosamente.

Una volta letto, conservare il manuale per una futura consultazione.

Leggere tutte le istruzioni per la sicurezza prima di utilizzare l'apparecchio.

Così come per tutte le apparecchiature che usano l'elettricità e prevedono parti in movimento, sussistono potenziali pericoli. Per un utilizzo sicuro dell'apparecchio, familiarizzare con le funzioni e prestare attenzione durante l'uso.

AVVERTENZA

Rischio di incendio

- L'installazione dell'asciugatrice deve essere eseguita da un tecnico qualificato.
- Installare l'asciugatrice in base alle istruzioni fornite dal produttore e alle normative locali.
- Al fine di ridurre il rischio di gravi lesioni personali talvolta letali, seguire le istruzioni di installazione fornite.



Importanti precauzioni di sicurezza

AVVERTENZA

Per ridurre i rischi di incendio, scariche elettriche o lesioni personali durante l'uso dell'apparecchio, seguire queste importanti precauzioni:

1. Questo prodotto non deve essere utilizzato da bambini e adulti che abbiano ridotte capacità fisiche, sensoriali o mentali o siano privi di esperienza o conoscenza, a meno che siano state fornite loro istruzioni per l'uso da parte di una persona responsabile della loro sicurezza o che sovrintenda all'uso dell'apparecchio.
2. **Per l'uso in Europa:** Questo apparecchio può essere utilizzato da bambini di età superiore agli 8 anni e da persone con ridotte capacità fisiche, sensoriali o mentali o senza esperienza o conoscenza del prodotto solo sotto la supervisione di una persona responsabile, o nel caso in cui abbiano ricevuto informazioni specifiche sull'uso sicuro dell'apparecchio e ne abbiano compreso i rischi ad esso associati. Non consentire ai bambini di giocare con l'apparecchio. La pulizia e la manutenzione dell'apparecchio non devono essere eseguite da bambini senza la supervisione di un adulto.
3. Sorvegliare i bambini affinché non giochino con l'apparecchio.
4. Se il cavo di alimentazione è danneggiato, richiederne la sostituzione al produttore, a un tecnico dell'assistenza o un tecnico specializzato al fine di evitare potenziali pericoli.
5. Per i dispositivi con fori di ventilazione alla base, assicurarsi che oggetti come tappeti o stuoie non ostruiscano i fori.





Informazioni di sicurezza

6. **Per l'uso in Europa:** Senza una costante supervisione da parte di un adulto, i bambini di età inferiore ai 3 anni devono essere tenuti lontani dall'apparecchio.
7. **ATTENZIONE:** Per evitare i rischi connessi a un ripristino involontario del fusibile termico, non alimentare l'apparecchio attraverso un commutatore esterno, come ad esempio un timer, né collegarlo a un circuito regolarmente attivato/disattivato dalla utility.
8. Non utilizzare l'asciugatrice se per la pulizia sono stati utilizzati prodotti chimici industriali.
9. Il retino di raccolta della lanuggine deve essere pulito regolarmente, nei modelli che lo richiedono.
10. Non lasciare accumulare filacci intorno all'asciugatrice. (non applicabile per gli apparecchi con sfiato verso l'esterno)
11. Garantire un'adeguata ventilazione per evitare che nell'ambiente ristagni il flusso di ritorno di gas provenienti da apparecchi che bruciano altri combustibili, incluso fiamme libere.
12. Non utilizzare l'asciugatrice per asciugare capi non lavati.
13. I capi contaminati da sostanze quali olio di cottura, acetone, alcol, petrolio, cherosene, smacchiatori, trementina, cere e deceranti devono essere lavati in acqua calda con una quantità di detersivo maggiore rispetto alla dose normale prima di asciugarli nell'asciugatrice.
14. Capi in gomma schiuma (latex), cuffie da doccia, tessuti idrorepellenti, articoli rivestiti in gomma e indumenti o cuscini riempiti di gomma piuma non devono essere asciugati nella asciugatrice.



-
15. La parte finale del programma di asciugatura non utilizza calore (ciclo di raffreddamento) per garantire che i capi non subiscano danni causati dalla temperatura.
 16. Rimuovere dalle tasche eventuali oggetti quali accendini e fiammiferi.
 17. **AVVERTENZA:** Non fermare mai una asciugatrice prima della fine del ciclo di asciugatura a meno che tutti gli indumenti vengano estratti e vengano sparsi per dissipare il calore accumulato.
 18. L'aria di scarico non deve essere convogliata in una canna fumaria utilizzata per lo scarico di fumi generati da apparecchi che bruciano gas o altri combustibili.
 19. Per poter aprire lo sportello dell'asciugatrice liberamente e senza ostacoli, non installare l'apparecchio dietro porte richiudibili, scorrevoli o con l'apertura sul lato opposto rispetto al lato di apertura dello sportello dell'asciugatrice.
 20. **AVVERTENZA:** Non alimentare l'apparecchio attraverso un commutatore esterno, come ad esempio un timer, né collegarlo a un circuito regolarmente attivato/disattivato da una utility.
 21. Gli ammorbidenti o i prodotti simili devono essere usati secondo quanto specificato nelle istruzioni dei singoli prodotti.
 22. **AVVERTENZA:** Mantenere le aperture previste per la ventilazione della struttura e della armadiatura libere da possibili ostruzioni.
 23. **AVVERTENZA:** Non danneggiare il circuito refrigerante.



Informazioni di sicurezza

Avvertenze per installazioni critiche

AVVERTENZA

L'installazione di questo apparecchio deve essere eseguita da un tecnico qualificato o da un centro di assistenza.

- Il mancato rispetto di questa precauzione può causare scosse elettriche, incendi, esplosioni, malfunzionamenti o lesioni.

Inserire la spina del cavo di alimentazione in una presa elettrica a muro ed accertarsi che l'uso della presa sia esclusivo. Non utilizzare prolunghe.

- La condivisione di una presa di corrente mediante prese multiple o prolunghe può causare scosse elettriche o incendi.
- Verificare che la tensione, la frequenza e la corrente corrispondano alle specifiche dell'apparecchio. Il mancato rispetto di questa precauzione può causare scosse elettriche o incendi. Inserire saldamente la spina nella presa di corrente.

Pulire regolarmente con un panno asciutto i poli della presa elettrica rimuovendo polvere, acqua o altre sostanze estranee.

- Scollegare la spina dalla presa e pulirla con un panno asciutto.
- Il mancato rispetto di questa precauzione può causare scosse elettriche o incendi.

Poiché possono rappresentare un pericolo, tenere i materiali di imballaggio fuori dalla portata dei bambini.

- Se per gioco un bambino infilasse la testa in un sacchetto, potrebbe rimanere soffocato.

Questa apparecchiatura deve essere adeguatamente messa a terra.

Non effettuare il collegamento a terra dell'unità su condutture del gas, tubature dell'acqua in plastica o linee telefoniche.

- Il mancato rispetto di questa precauzione può causare scosse elettriche, incendi, esplosioni o malfunzionamenti.
- Non collegare mai il cavo di alimentazione a una presa non adeguatamente messa a terra e verificare in ogni caso che il collegamento sia conforme alle normative locali e nazionali.

Non installare o tenere il prodotto esposto alle intemperie.

Non utilizzare spine, prese di corrente o cavi di alimentazione danneggiati.

- Il mancato rispetto di questa precauzione può causare scosse elettriche o incendi.

Se la spina del cavo di alimentazione è danneggiata, deve essere sostituita dal costruttore, da un rivenditore autorizzato o da un tecnico qualificato per evitare pericoli.

Questo apparecchio deve essere posizionato in modo che sia sempre possibile accedere facilmente alla spina di alimentazione.

Non piegare o tirare eccessivamente il cavo di alimentazione.

Non torcere o annodare il cavo di alimentazione.

Non agganciare il cavo elettrico a oggetti metallici, non collocarvi sopra oggetti pesanti, non far correre il cavo tra oggetti, né spingere il cavo dietro l'apparecchio.

- Il mancato rispetto di questa precauzione può causare scosse elettriche o incendi.

Per scollegare la spina dalla presa non tirare il cavo di alimentazione.



- Scollegare l'alimentazione afferrando la spina.
 - Il mancato rispetto di questa precauzione può causare scosse elettriche o incendi.

Questa apparecchiatura deve essere adeguatamente messa a terra. Non collegare mai la spina a una presa che non sia adeguatamente messa a terra e conforme alle normative locali e nazionali. Per la messa a terra dell'apparecchio vedere le istruzioni di installazione.

Installare questo apparecchio su un pavimento livellato e solido.

- Il mancato rispetto di questa precauzione può causare vibrazioni anomale, rumore o malfunzionamenti.

Poiché un ingrediente contenuto negli spray per capelli può degradare le proprietà idrofile dello scambiatore di calore e provocare la formazione di gocce d'acqua sulla superficie esterna dell'apparecchio durante il raffreddamento, non installare l'apparecchio in un salone di bellezza.

L'apparecchio deve essere posizionato in modo da avere facile accesso alla spina, alle prese del carico d'acqua e alle tubazioni di scarico.

Avvertenze per usi critici

AVVERTENZA

Non permettere ai bambini (o agli animali domestici) di giocare con o dentro l'asciugatrice. Inoltre, in fase di smaltimento dell'apparecchio rimuovere la maniglia dello sportello (leva).

- Un bambino potrebbe cadere o ferirsi.
- Se un bambino restasse intrappolato all'interno dell'apparecchio, potrebbe soffocare.

Non tentare di accedere all'interno dell'apparecchio con il cestello in movimento.

Non sedersi sull'apparecchio o appoggiarsi allo sportello.

- In caso contrario, l'apparecchio potrebbe cadere e provocare lesioni personali.

Asciugare il bucato solo dopo averlo centrifugato in lavatrice.

Non utilizzare l'asciugatrice per asciugare capi non lavati.

Non bere l'acqua di condensa.

Non fermare mai una asciugatrice prima della fine del ciclo di asciugatura a meno che tutti gli indumenti vengano estratti e vengano sparsi per dissipare il calore accumulato.

Non asciugare capi contaminati da sostanze infiammabili quali benzina, cherosene, benzene, diluenti, alcool, ecc.

- Il mancato rispetto di questa precauzione può causare scosse elettriche, incendi o esplosioni.

Non permettere ad animali domestici di giocare con l'apparecchio.

- Il mancato rispetto di questa precauzione può causare scosse elettriche o lesioni.

Durante lo smaltimento del prodotto, rimuovere lo sportello e il cavo di alimentazione.

- Il mancato rispetto di questa indicazione può comportare lesioni personali.

Non toccare la spina elettrica con le mani bagnate.

- Il mancato rispetto di questa precauzione può causare scosse elettriche.



Informazioni di sicurezza

In caso di perdita di gas (metano, propano, propano liquido) non toccare l'apparecchio o il cavo di alimentazione e aerare subito il locale.

- Non utilizzare un ventilatore elettrico per la ventilazione.
- Una scintilla potrebbe causare esplosione o incendio.

Non riparare, sostituire o tentare di eseguire autonomamente la manutenzione di questo apparecchio se non specificamente indicato nelle istruzioni di manutenzione per l'utente. Per eseguire operazioni di manutenzione su questo apparecchio sono inoltre richieste competenze specifiche.

Non tentare di riparare, disassemblare o modificare l'apparecchiatura autonomamente.

- Non utilizzare fusibili (ad es. in rame, acciaio, ecc.) diversi da quelli standard.
- Se l'apparecchio deve essere riparato o reinstallato, rivolgersi al più vicino centro di assistenza.
- Il mancato rispetto di questa precauzione può causare scosse elettriche, incendi, malfunzionamenti o lesioni.

Il prodotto acquistato è idoneo solo all'uso domestico.

L'uso del prodotto per scopi commerciali è da intendersi come uso improprio. In questo caso, il prodotto non sarà più coperto dalla garanzia standard offerta da Samsung e Samsung non potrà essere considerata responsabile per malfunzionamenti o danni derivanti da tale uso improprio.

Se il prodotto genera strani rumori, odore di bruciato o fumo, scollegare immediatamente l'alimentazione e contattare il Centro di assistenza più vicino.

- In caso contrario, esiste il rischio di scosse elettriche o incendio.

Non lasciare che bambini o animali domestici giochino dentro o sopra il prodotto. Lo sportello del prodotto non si apre facilmente dall'interno pertanto bambini e animali potrebbero riportare gravi lesioni se rimanessero intrappolati all'interno dell'apparecchio.

Attenzioni d'uso

ATTENZIONE

Non salire sul prodotto né appoggiarvi sopra oggetti (biancheria, candele e sigarette accese, piatti, sostanze chimiche, oggetti metallici, ecc.).

- Il mancato rispetto di questa precauzione può causare scosse elettriche, incendi, malfunzionamenti o lesioni.

Non toccare lo sportello in vetro o le parti interne del cestello durante o dopo l'asciugatura poiché potrebbero essere molto caldi.

- Ciò potrebbe provocare bruciature.

Lo sportello in vetro diventa bollente durante l'asciugatura. Pertanto si consiglia di non toccare il vetro anteriore.

Inoltre non permettere ai bambini di giocare vicino alla asciugatrice o di toccare il vetro dello sportello.

- Ciò potrebbe provocare bruciature.

Non premere i tasti utilizzando oggetti appuntiti come punte di spille, coltelli, unghie, eccetera.

- Il mancato rispetto di questa precauzione può causare scosse elettriche o lesioni.

Non asciugare capi contenenti gomma (latex) o tessuti gommati similari.

- Se la gomma profilata viene riscaldata, può deformarsi o provocare un incendio.



Non asciugare capi contaminati da olii vegetali o da cucina poiché gran parte dell'olio potrebbe non essere stata rimossa durante il lavaggio. Inoltre, usare il programma a freddo in modo da non riscaldare gli indumenti.

- Il calore di ossidazione dell'olio può innescare un incendio.

Non asciugare indumenti contaminati da sostanze estranee come olii, creme, lozioni o altre sostanze chimiche usati in luoghi come estetiste, massaggiatori, saloni di bellezza o ospedali.

- Il mancato rispetto di questa precauzione può causare un incendio, una esplosione o un semplice malfunzionamento.

Accertarsi che le tasche degli indumenti da asciugare siano vuote.

- Oggetti duri e appuntiti, come monete, spille, aghi, viti o pietre, possono provocare gravi danni all'apparecchio.

Non asciugare indumenti con fibbie grandi, bottoni o altri oggetti in metallo (zip, ganci e asole, copertine con bottoni).

Se necessario, usare una retina per inserire indumenti piccoli e leggeri come cravatte, cinture in tessuto e reggiseni che possono sciogliersi o rompere durante un lavaggio.

Le salviette di asciugatura sono compatibili con questo modello ed il loro uso è consigliato per ottenere una migliore asciugatura.

Le salviette di asciugatura aiutano anche a ridurre l'elettricità statica generata durante un ciclo di asciugatura. L'elettricità statica può danneggiare gli indumenti e potenzialmente anche l'apparecchio.

Non usare l'asciugatrice nelle vicinanze di polveri pericolose quali polvere di carbone, farina di grano, ecc.

- Il mancato rispetto di questa precauzione può causare scosse elettriche, incendio o esplosione.

Non collocare materiali infiammabili vicino al prodotto.

- Il mancato rispetto di questa precauzione può causare lo sprigionamento di gas tossici dal prodotto, danneggiarne le parti, generare scariche elettriche, incendi o esplosioni.
- L'apparecchio non deve essere collocato dietro porte richiudibili, ecc.

Non toccare il pannello posteriore dell'apparecchio durante e immediatamente dopo il termine dell'asciugatura.

- L'apparecchio è caldo e toccandolo l'utente potrebbe riportare ustioni.

Avvertenze per lavaggi delicati

AVVERTENZA

Non pulire l'apparecchio spruzzandovi direttamente sopra acqua.

Non usare benzene, diluenti o alcol per pulire l'apparecchio.

- Il mancato rispetto di questa precauzione può causare scolorimenti, deformazioni, danni, scariche elettriche o un incendio.

Prima di eseguire la pulizia o la manutenzione dell'apparecchio, scollegare la spina dalla presa di corrente.

- Il mancato rispetto di questa precauzione può causare scosse elettriche o incendi.



Informazioni di sicurezza

Pulire il filtro prima e dopo l'uso dell'asciugatrice.

Pulire l'interno del prodotto regolarmente rivolgendosi a un tecnico autorizzato.

Pulire lo scambiatore di calore con una spazzola morbida o un aspirapolvere una volta al mese, non toccare lo scambiatore di calore con le mani onde evitare lesioni.

L'interno dell'asciugatrice deve essere pulito periodicamente da personale tecnico qualificato.

Istruzioni per prevenire il congelamento

- Installare l'asciugatrice in un'area dove la temperatura non scenda sotto lo zero.
- Qualora si predisponga lo scarico diretto in un tubo di scarico, l'acqua residua nel tubo potrebbe congelare in inverno. Assicurarsi che non vi sia acqua residua nel tubo dopo l'uso.
- Qualora un tubo si congeli, avvolgerlo in un asciugamano imbevuto di acqua per circa un minuto per scongelarlo.

Informazioni sul simbolo WEEE (RAEE)



Corretto smaltimento del prodotto (rifiuti elettrici ed elettronici)

(Applicabile nei Paesi con sistemi di raccolta differenziata)

Il simbolo riportato sul prodotto, sugli accessori o sulla documentazione (un contenitore della spazzatura con ruote barrato da una croce con una banda nera sotto) indica che il prodotto e i relativi accessori elettronici (quali caricabatterie, cuffia e cavo USB) non devono essere smaltiti come rifiuti urbani misti al termine del ciclo di vita ma devono essere raccolti separatamente in modo da permetterne il riutilizzo, il riciclaggio e altre forme di recupero in conformità alla normativa vigente. I rifiuti derivanti da apparecchiature elettriche ed elettroniche possono, infatti, contenere sostanze dannose e pericolose che, se non correttamente gestite, costituiscono un pericolo per l'ambiente e la salute umana.

L'utente ha, quindi, un ruolo attivo nel ciclo di recupero e riciclaggio dei rifiuti di apparecchiature elettriche ed elettroniche.

Al fine di evitare eventuali danni all'ambiente o alla salute causati da uno smaltimento non corretto, si invita pertanto l'utente a separare il prodotto e i suddetti accessori da altri tipi di rifiuti, conferendoli ai sistemi di ritiro e di raccolta autorizzati secondo le normative locali.

Gli utenti domestici possono consegnare gratuitamente l'apparecchiatura che desiderano smaltire al rivenditore, al momento dell'acquisto di una nuova apparecchiatura di tipo equivalente. Presso i rivenditori di prodotti elettronici con superficie di vendita di almeno 400 m² è inoltre possibile consegnare gratuitamente, senza obbligo di acquisto, i prodotti elettronici da smaltire con dimensioni inferiori a 25 cm.

Gli utenti professionali (imprese e professionisti) sono invitati a contattare il proprio fornitore e verificare i termini e le condizioni del contratto di acquisto. Questo prodotto e i relativi accessori elettronici non devono essere smaltiti unitamente ad altri rifiuti commerciali.

Per ulteriori informazioni sull'impegno ambientale di Samsung e sugli obblighi normativi specifici dei singoli prodotti es. REACH, WEEE o Batteries, visitare la pagina sulla sostenibilità disponibile nel sito www.samsung.com



Installazione

Contenuto

Disimballare con cura l'asciugatrice. Conservare tutti i materiali della confezione lontano dalla portata dei bambini. Le parti e la loro posizione mostrata sotto può differire dal modello di asciugatrice posseduta. Prima dell'installazione, assicurarsi che la asciugatrice abbia tutte le parti elencate qui. Se la asciugatrice e/o le loro parti sono danneggiate o mancanti, contattare un Centro di assistenza autorizzato Samsung.

Panoramica della asciugatrice

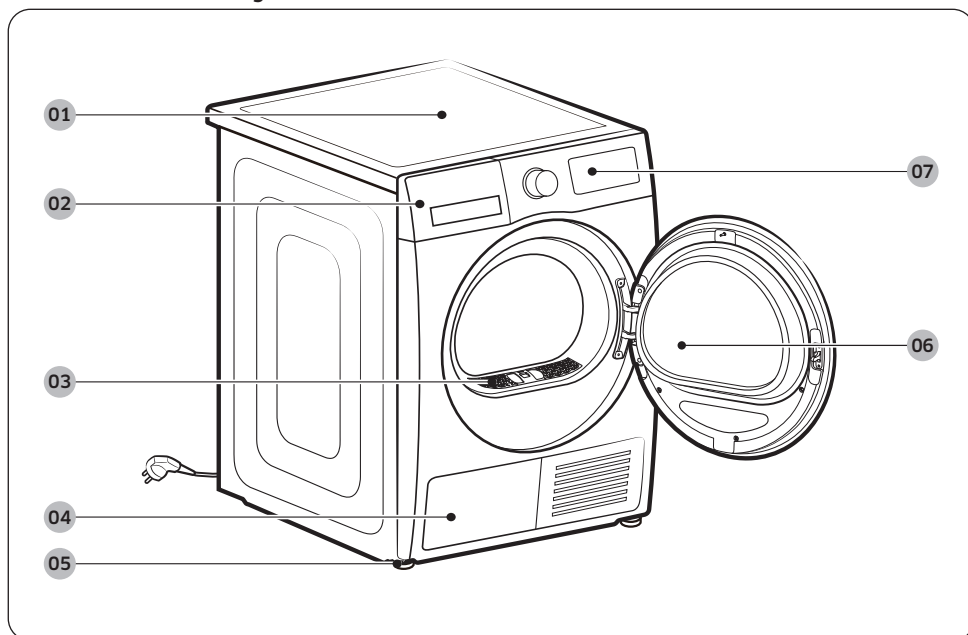

01 Coperchio superiore

02 Serbatoio dell'acqua

03 Filtro lanuggine

04 Scambiatore di calore

05 Piedino di livellamento

06 Sportello

07 Pannello di controllo



Installazione

Accessori (in dotazione)

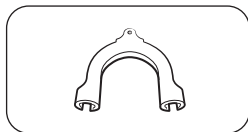

Guida del tubo

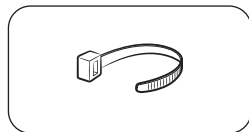

Fascetta

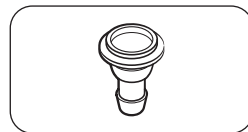

Connettore tubo

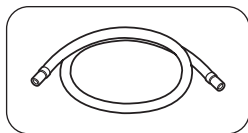

Tubo scarico lungo (2 m)

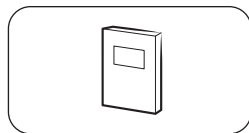

Manuale dell'utente

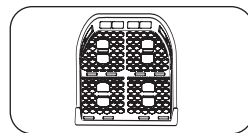

Griglia di asciugatura (solo modelli che ne sono dotati)

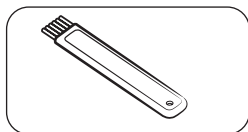

Spazzola di pulitura

Accessori (non in dotazione)

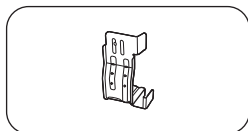

Kit staffe-sovrapposizione
(SK-DH, SK-DA, SKK-DF)

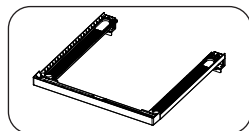

Kit sovrapposizione
(SKK-5E*)

NOTA

- Il kit di sovrapposizione permette all'asciugatrice di essere sovrapposta sopra una lavatrice. Da notare che il kit di sovrapposizione può essere usato solo con le lavatrici e le asciugatrici Samsung. Per acquistare un kit staffe-sovrapposizione (SK-DH, SK-DA, SKK-DF) o un kit sovrapposizione (SKK-DD, SKK-DDX), contattare un Centro di assistenza autorizzato o un rivenditore locale. Il kit sovrapposizione differisce in base al modello di lavatrice.
- Per le istruzioni relative alla sovrapposizione della asciugatrice, vedere il manuale di installazione in dotazione al kit per sovrapposizione.
- Per informazioni sulla disponibilità del kit per sovrapposizione di specifici modelli, vedere il manuale di installazione in dotazione al kit per sovrapposizione.



Requisiti di installazione

NOTA

Questa asciugatrice deve essere installata da un tecnico qualificato. Qualora risulti necessario un intervento di assistenza a causa di una errata o cattiva installazione, la responsabilità sarà a carico del proprietario e potrà invalidare la garanzia. Conservare queste istruzioni per un uso futuro.

AVVERTENZA

- Non collegare il cavo di alimentazione ad una presa elettrica a parete prima di aver completato l'installazione della asciugatrice.
- Per spostare la asciugatrice è necessario l'apporto di due o più persone.
- Non lasciare che bambini o animali domestici giochino dentro, sopra o intorno al prodotto. Garantire sempre una adeguata sorveglianza.
- Conservare tutti i materiali della confezione lontano dalla portata dei bambini.
- Non sostituire autonomamente un cavo o una presa di alimentazione danneggiati. Per sostituire un cavo o una spina elettrica danneggiati richiedere l'interno di un tecnico qualificato Samsung.
- Non tentare di riparare, smontare o modificare l'apparecchio autonomamente. Per eventuali riparazioni contattare un Centro di assistenza autorizzato Samsung.
- Rimuovere gli sportelli/coperchi da tutti gli apparecchi smaltiti al fine di evitare che i bambini possano rimanere intrappolati all'interno soffocando.
- Se la asciugatrice genera un rumore anomalo, odore di bruciato o fumo, scollegare immediatamente la spina di alimentazione e rivolgersi al più vicino Centro di assistenza autorizzato Samsung.
- Non scollegare la asciugatrice durante l'uso.
- Non posizionare oggetti infiammabili vicino alla asciugatrice.

Requisiti elettrici e di messa a terra

- La asciugatrice deve disporre di un'ideale messa a terra. Qualora la asciugatrice subisca un malfunzionamento o una rottura, la messa a terra è in grado di ridurre il rischio di eventuali scariche elettriche fornendo una via di minore resistenza per la corrente elettrica. L'asciugatrice viene fornita con un cavo di alimentazione dotato di una spina tripolare con messa a terra. La spina deve essere inserita in una presa adeguata adeguatamente installata e messa a terra secondo quanto previsto dalle normative locali vigenti.
- In caso di domande riguardanti i requisiti elettrici e di messa a terra rivolgersi ad un Centro di assistenza autorizzato Samsung o ad un tecnico qualificato.

AVVERTENZA

- Collegare ad una presa tripolare dotata di messa a terra.
- Non usare prese di corrente o cavi di alimentazione danneggiati o prese di corrente allentate.
- Non utilizzare adattatori o prolunghie.
- Una connessione impropria dei conduttori di messa a terra può portare a scariche elettriche. In caso di insicurezza sulla messa a terra della asciugatrice, consultare un tecnico qualificato.
- Non modificare la spina, il cavo di alimentazione o la presa di corrente in alcun modo.
- Non collegare il cavo di messa a terra a tubazioni in plastica, tubazioni del gas o tubazioni dell'acqua calda.



Installazione

Installazione in vani o scomparti

Per una installazione in nicchie o in armadiature, la asciugatrice richiede uno spazio minimo:

Lati	Alto	Fronte	Retro
25 mm	25 mm	490 mm	50 mm

Se la asciugatrice viene installata insieme ad una lavatrice, la parte frontale della nicchia o della armadiatura deve presentare una apertura libera di almeno 490 mm.

Passaggi di installazione

Prima di procedere con l'installazione della asciugatrice, leggere **Requisiti di installazione** a pagina 15.

PASSAGGIO 1 Scegliere la posizione di installazione

Requisiti della posizione

Selezionare una superfici ben costruita e livellata in grado di sostenere le vibrazioni. Selezionare una posizione nella quale sia accessibile una presa tripolare dotata di messa a terra.

Per comodità, considerare l'installazione della asciugatrice vicino alla lavatrice.

AVVERTENZA

- Installare la asciugatrice solo in interno.
- Non installare la asciugatrice in aree esposte alle intemperie.
- La temperatura ambiente per l'installazione è 5~35 °C.
 - Se la temperatura ambiente è sufficientemente bassa da congelare l'acqua di condensa nell'asciugatrice e nei tubi, l'asciugatrice potrebbe non funzionare o subire danni.
 - Assicurarsi che la temperatura della sede di installazione dell'asciugatrice rientri nell'intervallo di temperatura consigliato. Le prestazioni di asciugatura potrebbero essere ridotte.
 - Assicurarsi di non installare l'asciugatrice in un ambiente chiuso o vicino a dispositivi che producono calore.
- Non installare la asciugatrice laddove sia esposta a perdite di gas.
- Non utilizzare in spazi o aree poco ventilate.
- Utilizzare solo una fonte di alimentazione collegata alla parete.



PASSAGGIO 2 Regolare i piedini di livellamento

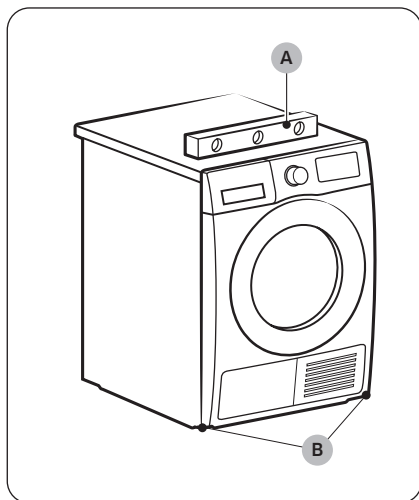

1. Far scorrere delicatamente la asciugatrice nella posizione desiderata.
2. Usando una **livella (A)** verificare il livellamento della asciugatrice da un lato all'altro e dal retro in avanti.
3. Se l'asciugatrice non è livellata, ruotare il **pedino di livellamento (B)** verso sinistra o destra per regolare l'altezza.
4. Una volta livellata la asciugatrice, assicurarsi che sia stabile sulla superficie scelta.
5. Collegare la asciugatrice alla presa di corrente.

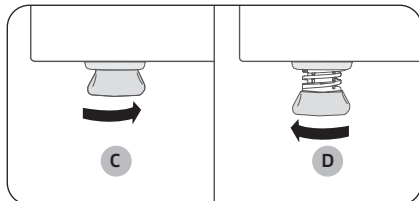

NOTA

- Per regolare l'altezza della asciugatrice allo stesso livello della lavatrice, ruotare il pedino di livellamento verso destra fino a che è completamente **retratto (C)**. Quindi, ruotare il pedino di livellamento per **estenderlo (D)** fino a quando la asciugatrice e la lavatrice risultano livellate.
- Svitare i piedini di livellamento solo per quanto necessario. L'eccessivo allentamento dei piedini di livellamento può innescare eventuali vibrazioni della asciugatrice.

Installazione

PASSAGGIO 3 Collegamento del tubo di carico dell'acqua

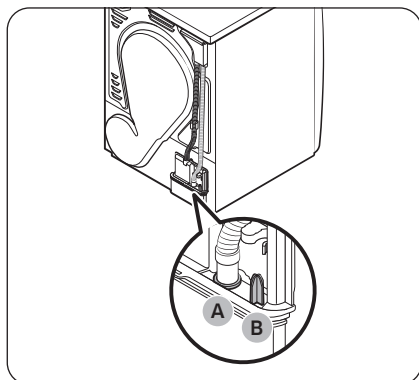

- Consigliamo caldamente di collegare il tubo di scarico al sistema di scarico.
- Qualora il tubo di scarico collegato alla asciugatrice risulti troppo corto per raggiungere lo scarico, usare il tubo accessorio in dotazione (tubo di scarico lungo).
- Usare il serbatoio dell'acqua incorporato solo se non è possibile collegare il tubo di scarico al sistema di scarico.

NOTA

Come impostazione di fabbrica, questa asciugatrice è impostata per usare il serbatoio incorporato per scaricare l'acqua di condensa.

1. Rimuovere il tubo di scarico dal **foro (A)**, ed inserirlo nella **parte (B)**.

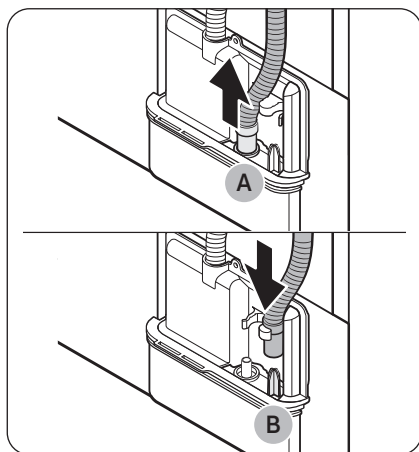

2. Inserire una estremità del tubo accessorio (tubo di scarico lungo) nel **foro (A)**.
3. Inserire l'altra estremità (uscita) del tubo accessorio al sistema di scarico in uno dei seguenti modi:

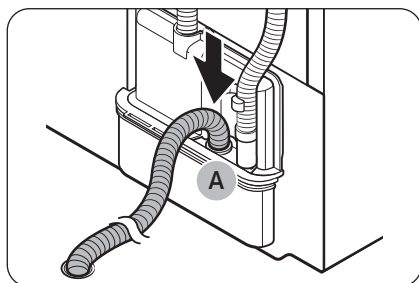

Su una vasca:

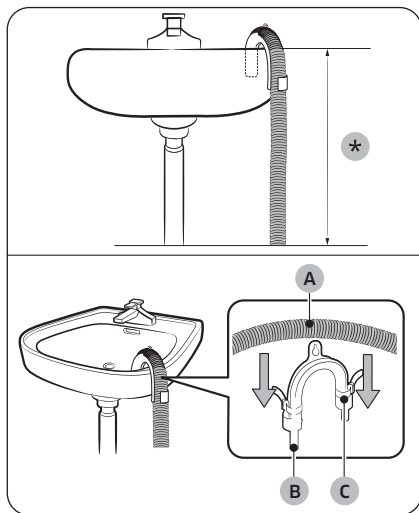

1. Posizionare l'estremità del tubo accessorio con un angolo inferiore ai **90 cm (*)** dal fondo della asciugatrice.
2. Per piegare il tubo accessorio ad un angolo desiderato, usare la **guida tubo (B)** in plastica in dotazione e fissarla alla parete mediante un gancio o al rubinetto con un cavo. Assemblare il **tubo di scarico (A)** e la **guida del tubo (B)** e fissarli con la **fascetta (C)**.
3. E' possibile drenare l'acqua di condensa collegando il tubo di scarico accessorio (lungo) direttamente al foro di scarico.

⚠ ATTENZIONE

Non utilizzare un giunto di collegamento per allungare il tubo di scarico. Nell'area della connessione possono verificarsi gocciolii di acqua. Usare un tubo di scarico lungo.

In caso di uso del tubo di scarico del lavandino:

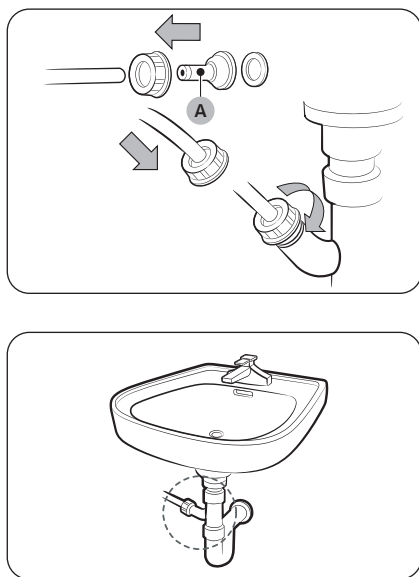

1. Montare il **connettore del tubo (A)** e fissarlo all'estremità del tubo accessorio come mostrato in figura.

⚠ ATTENZIONE

Al fine di prevenire eventuali perdite, verificare di aver ben collegato il tubo al connettore.

2. Collegare l'adattatore del tubo direttamente al tubo di scarico del lavandino.

Installazione

PASSAGGIO 4 Verifica dell'installazione

- Tutti i materiali di imballaggio sono stati completamente rimossi e adeguatamente smaltiti.
- L'asciugatrice è livellata e posizionata stabilmente sul pavimento.
- Assicurarsi che all'interno del cestello non vi siano rimasti accessori.
- Non ostruire i fori di ventilazione della griglia posta nella parte frontale dell'asciugatrice.
- Non posizionare oggetti infiammabili vicino all'asciugatrice e mantenere lo spazio intorno sgombero.
- Non rimuovere i piedini di livellamento della asciugatrice. Essi sono necessari per mantenere l'asciugatrice livellata al pavimento.
- Al termine della installazione, si consiglia di attendere almeno 1 ora prima di utilizzare la asciugatrice.

PASSAGGIO 5 Accensione

Collegare il cavo di alimentazione ad una presa di corrente protetta da fusibile o interruttore termostatico. Quindi premere  per attivare la asciugatrice.

NOTA

Avviare il programma Asciutto a tempo per circa 20 minuti per accertarsi che funzioni, si riscaldi e si spenga come previsto. Se sul display viene visualizzato il codice informativo **HC**, contattare un Centro di assistenza autorizzato.

Inversione dello sportello

In base alle condizioni ambientali o alle proprie esigenze potrebbe risultare necessario invertire il senso di apertura dello sportello.

AVVERTENZA

Assicurarsi che l'inversione dello sportello venga eseguita da un tecnico qualificato.

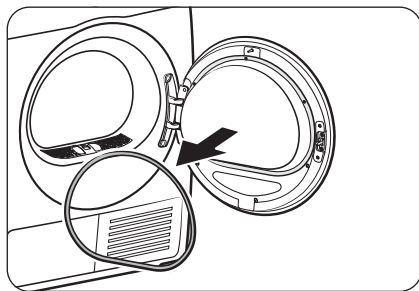

1. Rimuovere l'imballaggio dallo sportello.

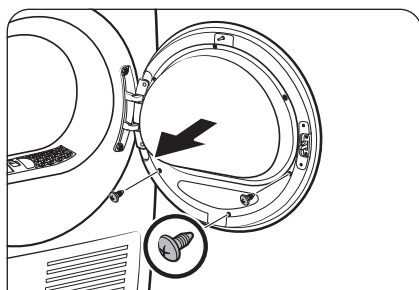

2. Rimuovere le viti del fermo del vetro interno dello sportello.

- Allentare innanzitutto e rimuovere le 3 viti sul fondo. Quindi allentare e rimuovere le 3 viti sulla sommità del fermo.

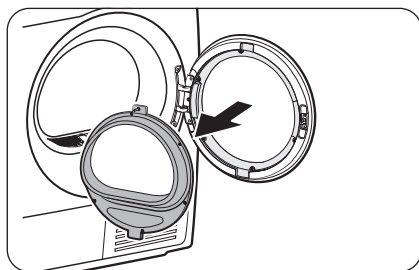
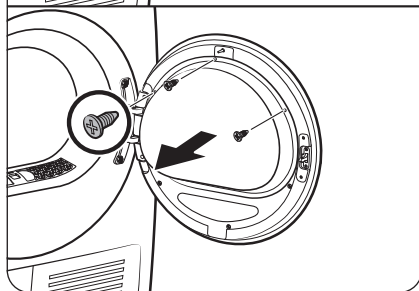

3. Separare il fermo del vetro.

⚠ ATTENZIONE

Prestare attenzione a non far cadere alcuna parte del fermo durante questa operazione. Possono verificarsi danni (rottture o crepe) o lesioni fisiche.

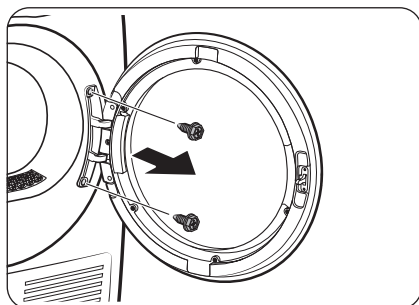

4. Rimuovere le viti della cerniera dello sportello, quindi rimuovere lo sportello.

- Svitare e rimuovere i due bulloni posti sulla cornice dello sportello.
- Al fine di prevenire eventuali abrasioni dei bulloni, usare un cacciavite esagonale.

Installazione

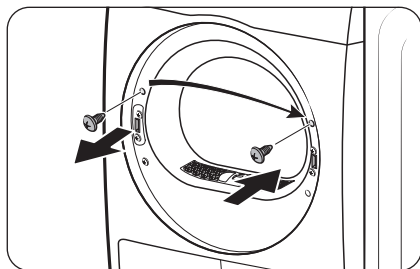

5. Rimuovere la vite superiore della cornice dello sportello sulla sinistra della cornice stessa, quindi inserirla nel foro destro della cornice dello sportello. Non rimuovere le viti della staffa inferiore.

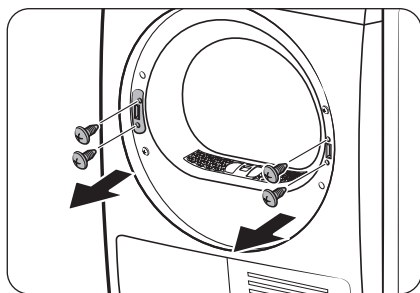

6. Rimuovere le 2 viti della staffa sulla cornice destra, quindi rimuovere le 2 viti del fermo sulla cornice sinistra.

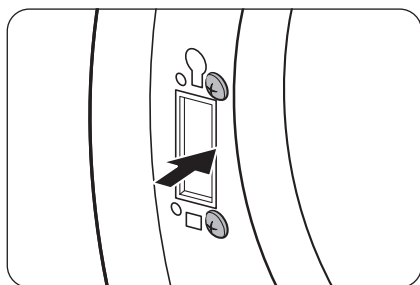

7. Inserire le 2 viti della staffa rimosse in precedenza nella cornice sinistra come mostrato in figura.
- Vedere l'illustrazione sulla destra per il corretto posizionamento delle viti.

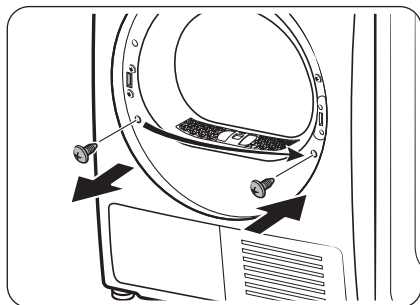

8. Rimuovere la vite inferiore della cornice sinistra, quindi inserirla nel foro corrispondente della cornice destra.

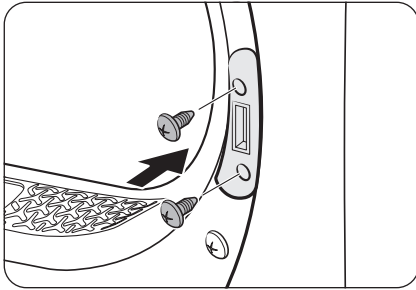

9. Inserire il fermo della leva sulla cornice destra e serrare le due viti del fermo.

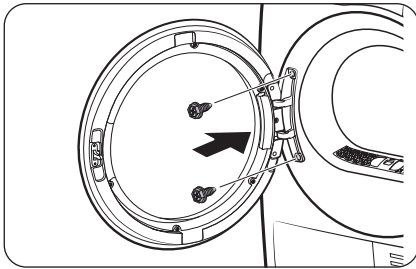

10. Inserire la cerniera dello sportello in posizione opposta della cornice dello sportello e serrare i due bulloni.

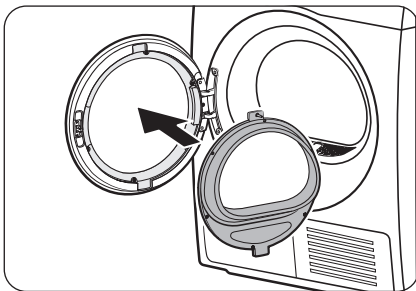

11. Inserire il fermo del vetro interno nel coperchio dello sportello installato sulla cornice sinistra.

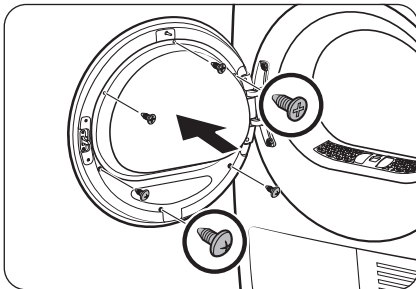

12. Serrare le tre viti del fermo in alto. Quindi serrare le tre viti del fermo in basso.

Installazione

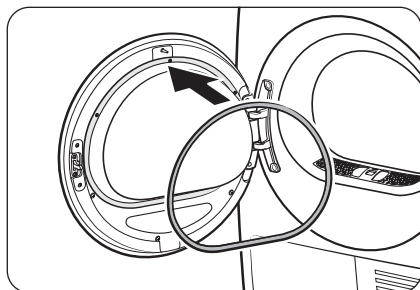

13. Montare l'assieme dello sportello allo sportello.

NOTA

Per riportare lo sportello nella posizione originale, seguire nuovamente i passaggi descritti. Notare che lo sportello, le cerniere e le altre parti si ritroveranno nell'orientamento opposto rispetto a quanto riportato in questi passaggi.

Ambiente

Smaltire i materiali di imballaggio di questo prodotto in modo "ecologico". Per ulteriori dettagli, si prega di contattare la propria autorità locale.

Operazioni

Pannello di controllo

DV**CGC2****

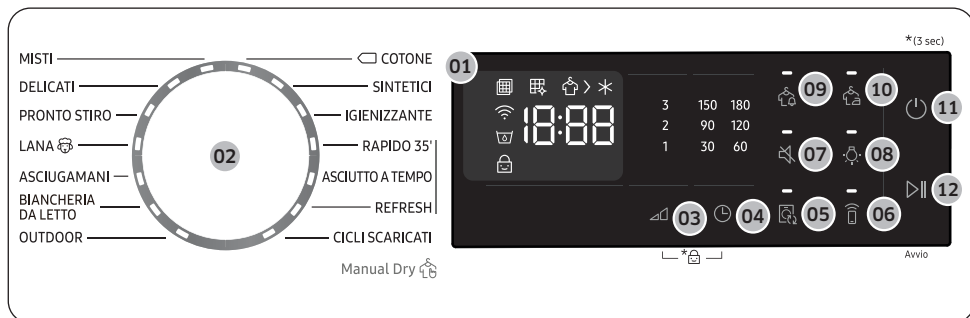



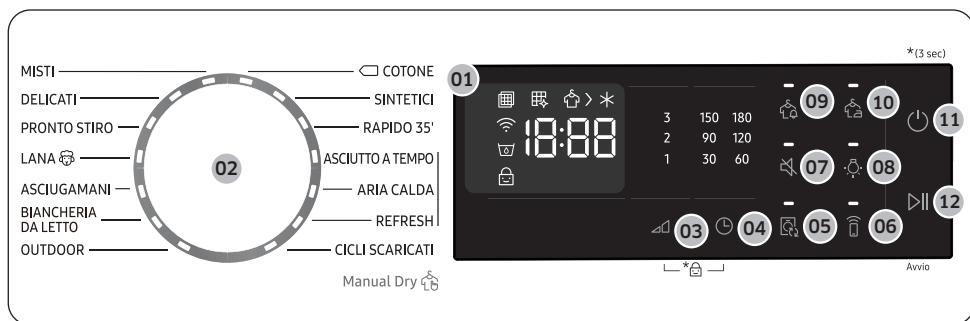







DV**CGC0****







01 Display grafico digitale	Visualizza tutte le informazioni sui cicli, compresi i tempi di asciugatura, i codici informativi e lo stato della asciugatrice.
02 Selettore programma	Ruotare il selettore dei programmi per impostare un programma di lavaggio. Vedere Panoramica programmi a pagina 27 per i cicli disponibili.
03 Livelli Asciugatura	Premere per selezionare il livello di asciugatura nei programmi COTONE , MISTI , e SINTETICI . L'asciugatura può essere impostata su tre livelli (1-3). Il Livello 1 viene utilizzato per asciugare parzialmente capi da asciugare stesi e appesi. Il Livello 3 è il maggiore dei tre e viene utilizzato per asciugare capi di maggiori dimensioni o generici.
04 Tempo	Premere per regolare il tempo dei programmi ASCIUTTO A TEMPO , ARIA CALDA , e REFRESH . Sono disponibili le seguenti opzioni di tempo (unità: minuti): 30, 60, 90, 120, 150 e 180. <ul style="list-style-type: none"> 120, 150 e 180 minuti non sono disponibili per i programmi ARIA CALDA e REFRESH. Il tempo di asciugatura esatto dipende dall'umidità residua del carico.



Italiano

Operazioni

05  Link ciclo automatico	<p>A seconda del ciclo selezionato sulla lavatrice, quando tocchi questo pulsante viene impostato il ciclo dell'asciugatrice più adatto.</p> <p>Questa funzione è disponibile solo se attivi il link al ciclo automatico nell'app SmartThings del tuo smartphone.</p> <ul style="list-style-type: none"> • Link ciclo automatico è disponibile solo quando sia la lavatrice che l'asciugatrice sono connesse al Wi-Fi.
06  Smart Control	<p>Premere per attivare/disattivare la funzione Smart Control.</p> <ul style="list-style-type: none"> • Una volta attivata la funzione Smart Control, è possibile controllare la asciugatrice da remoto usando la app SmartThings sul proprio smartphone.
07  Suono On/Off	<p>Premere per attivare o disattivare il segnale sonoro dell'asciugatrice. L'impostazione audio rimane attiva anche spegnendo e riaccendendo la asciugatrice.</p>
08  Luce interna	<p>Premere il tasto per accendere o spegnere la luce interna. La luce interna rimarrà accesa per 2 minuti dopo essere stata attivata quindi si spegnerà automaticamente.</p>
09  Avviso umidità	<p>Questo allarme è disponibile solo per i programmi COTONE, MISTE SINTETICI. Se un carico contiene tessuti misti, si accende la spia Avviso umidità () qualora l'asciugatura media abbia raggiunto l'80%. Questo permette di estrarre i capi che non si desidera asciugare completamente o che si asciugano presto lasciando i capi rimanenti per continuarne l'asciugatura.</p>
10  Stiro Facile	<p>Aggiungere circa 3 ore di rotazione intermittente al termine del ciclo selezionato al fine di ridurre le pieghe. Nel pannello del display compare un grande cerchio ed il cestello inizia a ruotare in modo intermittente. Per attivare questa funzione, premere  Stiro Facile. L'indicatore corrispondente lampeggia.</p>
11  Accensione	<p>Premere per accendere/spegnere la asciugatrice. Se la asciugatrice viene accesa per 10 minuti senza alcun tasto premuto, si spegnerà automaticamente.</p>
12  Avvio/Pausa	<p>Premere per iniziare o mettere in pausa un programma. Se la asciugatrice è in esecuzione, premere il tasto una volta per metterla in pausa. Premere nuovamente il tasto per riprendere il programma.</p>



Descrizione delle icone

	Controllare il filtro	<ul style="list-style-type: none"> • Il filtro deve essere pulito. (Dopo l'accensione e per alcuni secondi è sempre possibile visualizzare questo allarme sul display).
	Pulire lo scambiatore di calore	<ul style="list-style-type: none"> • Lo scambiatore di calore deve essere pulito.
	Asciugatura	<ul style="list-style-type: none"> • Il processo di asciugatura è in corso.
	Raffreddamento	<ul style="list-style-type: none"> • Il processo di asciugatura è in corso.

	Wi-Fi	<ul style="list-style-type: none"> • Questa icona indica che la asciugatrice è collegata al Wi-Fi.
	Serbatoio dell'acqua pieno	<ul style="list-style-type: none"> • Il serbatoio dell'acqua è pieno.
	Blocco Bambini	<ul style="list-style-type: none"> • La funzione Sicurezza bambini è attiva.

Panoramica programmi

Optimal Dry

Programma	Descrizione	Carico max (kg)
MISTI	Per i carichi di indumenti misti composti da cotone e tessuti sintetici.	Max
DELICATI	Per gli indumenti da gestire con cautela come la biancheria intima.	2
PRONTO STIRO	Questo programma termina il processo di asciugatura mantenendo gli indumenti umidi, in modo da facilitare la stiratura.	Max
LANA 	Programma idoneo solo alla asciugatura di indumenti in lana lavabili in lavatrice ed asciugabili con la asciugatrice. Al fine di ottenere risultati ottimali, prima di asciugare gli indumenti rivoltarli.	1
ASCIUGAMANI	Programma per l'asciugatura di indumenti da bagno come gli accappatoi.	4
BIANCHERIA DA LETTO	Per indumenti di grandi dimensioni come coperte, lenzuola, trapunte e piumini leggeri.	2
OUTDOOR	Per indumenti pesanti come capi per lo sci ed abbigliamento da montagna, così come anche tessuti particolari come spandex, elastici e in microfibra. È consigliato usare questo programma dopo aver lavato gli indumenti con il programma OUTDOOR nella lavatrice.	2
 COTONE	Per indumenti leggeri in cotone, lenzuola, tovaglie, intimo, asciugamani e camicie.	Max
SINTETICI	Per camicette o magliette in poliestere (Diolen, Trevira), poliammide (Perlon, Nylon) o altri materiali simili.	4
IGIENIZZANTE	Per l'igienizzazione di indumenti bagnati e asciutti e tessuti in lino al fine di eliminare i batteri. Solo modelli DV**CGC2****.	2
CICLI SCARICATI	Seleziona per scegliere tra gli altri cicli disponibili nell'app SmartThings sul tuo smartphone. <ul style="list-style-type: none"> • Impostazione di fabbrica: CAMICIE 	2

Operazioni

Manual Dry







Programma	Descrizione	Carico max (kg)
RAPIDO 35'	Per l'asciugatura di indumenti leggeri in cotone o indumenti che necessitano di una asciugatura rapida. Il tempo di asciugatura preimpostato è di 35 minuti.	1
ASCIUTTO A TEMPO	Usare per impostare un tempo di asciugatura a piacere. 1. Ruotare il Selettore programma per impostare ASCIUTTO A TEMPO . 2. Premere  Tempo per impostare il tempo di asciugatura tra 30 minuti e 180 minuti. Tenere premuto  Tempo per scorrere le impostazioni disponibili con incrementi di 30 minuti.  NOTA Il tempo del programma effettivo varia in base al grado di asciugatura degli indumenti.	-
ARIA CALDA	Per indumenti di piccole dimensioni, pre-asciugati. Il tempo di asciugatura è preimpostato a 30 minuti. Programmi a cicli per tutti i tipi di tessuto, tranne lana e seta. Indumenti asciutti ancora leggermente umidi o che siano già stati pre-asciugati. Idoneo anche alla asciugatura successiva di indumenti multi strato, spessi che siano di difficile asciugatura.  NOTA Questo programma è adeguato alla asciugatura di tessuti singoli in lana, scarpe sportive e giocattoli morbidi. Asciugare questi ultimi solo usando una retina per indumenti in lana. Solo modelli DV**CGC0****.	-
REFRESH	Tutti i tipi di tessuti. Per rinfrescare o aerare indumenti che non siano stati indossati per lungo tempo.	-

Diagramma dei programmi

NOTA

Per ottenere risultati ottimali seguire le indicazioni relative ai carichi consigliate per ogni programma di asciugatura.

- Carico grande: Riempire il cestello per circa $\frac{3}{4}$ del carico completo. Non aggiungere indumenti oltre questo livello in modo da consentire agli indumenti di ruotare liberamente nel cestello.
- Carico medio: Riempire il cestello per circa $\frac{1}{2}$ del carico completo.
- Carico piccolo: Riempire il cestello con 3-5 indumenti, non oltre $\frac{1}{4}$ della capacità totale.

Programma	Indumenti consigliati	Dimensione carico	Livelli Asciugatura
MISTI	Per i carichi di indumenti misti composti da cotone e tessuti sintetici.	Max	Disponibile
DELICATI	Seta, tessuti delicati e lingerie.	2 ●	Non disponibile
PRONTO STIRO	Questo programma termina il processo di asciugatura mantenendo gli indumenti umidi, in modo da facilitare la stiratura.	Max	Non disponibile
LANA 	Programma idoneo solo alla asciugatura di indumenti in lana lavabili in lavatrice ed asciugabili con la asciugatrice.	1 ●	Non disponibile
ASCIUGAMANI	Programma per l'asciugatura di indumenti da bagno come gli accappatoi.	4 ●	Non disponibile
BIANCHERIA DA LETTO	Per indumenti di grandi dimensioni come coperte, lenzuola, trapunte e piumini leggeri.	2 ●	Non disponibile
OUTDOOR	Per indumenti pesanti come capi per lo sci ed abbigliamento da montagna, così come anche tessuti particolari come spandex, elastici e in microfibra.	2 ●	Non disponibile
 COTONE	Per indumenti leggeri in cotone, lenzuola, tovaglie, intimo, asciugamani e camicie.	Max	Disponibile
SINTETICI	Tessuti sintetici o misti.	4 ●	Disponibile
IGIENIZZANTE (DV**CGC2****)	Utilizzare per sterilizzare articoli in cotone come asciugamani, pannolini e fazzoletti.	2 ●	Non disponibile
RAPIDO 35'	Sintetici e cotone leggero	1 ●	Non disponibile
ASCIUTTO A TEMPO	Tutti i tipi di tessuti: programma a tempo.	-	Non disponibile
ARIA CALDA (DV**CGC0****)	Indumenti di piccole dimensioni e indumenti umidi Ogni giorno idonei per essere asciugati col calore	-	Non disponibile
REFRESH	Tutti i tipi di tessuti. Per rinfrescare o aerare indumenti che non siano stati indossati per lungo tempo.	-	Non disponibile







Operazioni

Italiano

Programma	Indumenti consigliati		Dimensione carico	Livelli Asciugatura
↓ CICLI SCARICATI	CAMICIE	Camicie e camicette da non stirare in cotone, lino, fibre sintetiche o miste.	2 	Non disponibile
	JEANS	Per asciugare capi in denim, come i jeans.	3 	Non disponibile
	AIR REFRESH	Usare questo programma per disinfettare gli indumenti e rinfrescarli.	1 	Non disponibile
	RINFRESCO BIANCHERIA	Per spolverare vestiti, copriletto, lenzuola e coperte, ecc.	2 	Non disponibile
	ARIA CALDA (DV**CGC2****)	Indumenti di piccole dimensioni e indumenti umidi Ogni giorno idonei per essere asciugati col calore	-	Non disponibile

Introduzione



Semplici passi per iniziare

1. Premere  **Accensione** per accendere la asciugatrice.
2. Assicurarsi che il filtro della lanugine sia installato.
3. Caricare la asciugatrice e chiudere lo sportello.
4. Ruotare il **Selettore programma** per impostare un programma.
5. Cambiare le impostazioni del programma ( **Livelli Asciugatura** e  **Tempo**) se necessario.
6. Selezionare le necessarie impostazioni e le opzioni a piacere. ( **Stiro Facile**,  **Luce interna**, e/o  **Avviso umidità**).
7. Premere  **Avvio/Pausa**. La spia della asciugatrice si accende e sul display viene visualizzato il tempo stimato del programma.

NOTA

- All'accensione, l'indicatore Controllare il filtro  lampeggia per alcuni secondi e poi si spegne. Ciò è normale.
- Il numero di impostazioni ed opzioni disponibili varia in base al programma.

Per cambiare programma durante il funzionamento

1. Premere  **Avvio/Pausa** per interrompere il funzionamento.
2. Selezionare un programma diverso.
3. Premere  **Avvio/Pausa** per avviare un nuovo ciclo.

Estrazione ed inserimento

- Inserire nella asciugatrice un solo carico di bucato alla volta.
- Evitare di mischiare indumenti pesanti e leggeri.
- Per aumentare l'efficienza di asciugatura durante l'asciugatura di uno o due indumenti, aggiungere al carico un asciugamano.
- Per ottenere risultati ottimali, prima di inserire gli indumenti nella asciugatrice sbrogliarli.
- Un eventuale sovraccarico influenza il rotolamento del cestello che porta ad una asciugatura non uniforme e a pieghe sugli indumenti.
- A meno che non sia riportato sulla etichetta apposta sull'indumento, evitare di asciugare indumenti in fibra di vetro.
- Evitare di asciugare indumenti sporchi
- Non asciugare indumenti inzuppati di olio, alcool, benzina, ecc.



Operazioni

Guida ai programmi

Seguire sempre le istruzioni di cura applicate agli indumenti durante il ciclo di asciugatura. Se le istruzioni riportate sull'etichetta non sono disponibili, fare riferimento alla tabella che segue.

Copriletti e trapunte	<ul style="list-style-type: none"> • Usare le impostazioni di temperatura Alta.
Coperte	<ul style="list-style-type: none"> • Per avere risultati ottimali, asciugare una sola coperta alla volta.
Pannolini lavabili	<ul style="list-style-type: none"> • Usare le impostazioni di temperatura Alta.
Indumenti in piuma d'oca	<ul style="list-style-type: none"> • Non asciugare con una impostazione di calore. La mancata osservanza di questa indicazione può innescare un incendio. Usare solo il programma REFRESH.
Gommapiuma (tappetini con parte in gomma, Pupazzi di stoffa, ecc.)	<ul style="list-style-type: none"> • Non asciugare con una impostazione di calore. La mancata osservanza di questa indicazione può innescare un incendio. Usare solo il programma REFRESH.
Cuscini	<ul style="list-style-type: none"> • Aggiungere alcuni asciugamani di cotone per facilitare l'azione del cestello e far gonfiare gli indumenti. • Non asciugare nell'asciugatrice cuscini in gommapiuma o capoc. Usare solo il programma REFRESH.
Plastica (tende da doccia, coperture per mobili da esterno, ecc.)	<ul style="list-style-type: none"> • Usare il programma REFRESH o ASCIUTTO A TEMPO. • Impostare il minore livello di asciugatura disponibile.

ATTENZIONE



Non usare la asciugatrice per asciugare indumenti non elencati sopra.



Funzioni speciali

Blocco Bambini

Sicurezza Bambini impedisce ai bambini di giocare con la asciugatrice. Quando Sicurezza Bambini è attiva, tutti i tasti sono disabilitati fatta eccezione per  Accensione.

Per attivare/disattivare Blocco Bambini, tenere premuti  Livelli Asciugatura e  Tempo simultaneamente per 3 secondi.



NOTA

Se Sicurezza Bambini è attiva, e la asciugatrice viene spenta e riaccesa, Sicurezza Bambini rimane attiva.



Smart Control

È possibile collegare la app SmartThings e controllare da remoto la asciugatrice.

Collegare la asciugatrice

- Scaricare ed attivare la app SmartThings sul proprio dispositivo mobile
- Tenere premuto  per accendere la asciugatrice.
- Tenere premuto  sull'asciugatrice.
 - a. L'asciugatrice entra in modalità AP e si collega al tuo smartphone.
 - b. Premere  per autenticare la asciugatrice sul dispositivo mobile.
 - c. Una volta terminato il processo di autentica, l'asciugatrice è collegata alla app. È possibile utilizzare diverse funzioni disponibili nella app SmartThings.

NOTA

- Se la asciugatrice non riesce a collegarsi con la app SmartThings, riprovare.
- Controllare il router in caso di problemi con la connessione Internet una volta collegata la propria asciugatrice alla app SmartThings.
- È possibile impostare la funzione Wi-Fi On, Off premendo  Tempo +  Smart Control
- L'attivazione del Wi-Fi della asciugatrice permette di collegarla alla app SmartThings sul proprio smartphone, indipendentemente dal suo stato. Tuttavia, la asciugatrice sembra spenta nella app SmartThings se il suo Wi-Fi è disattivato.
- Chiudere lo sportello prima di avviare la funzione Smart Control.
- Usando la asciugatrice 20 volte senza essere connessi alla app SmartThings, alla successiva accensione della asciugatrice verrà visualizzata una finestra a comparsa riguardante la connessione Smart Control per 3 secondi.
- Se il Wi-Fi della asciugatrice non è collegato ad un AP (Access Point), il Wi-Fi si spegnerà all'accensione.

Stay Connect

Per impostare la funzione Stay Connect nella app SmartThings. La asciugatrice rimane connessa alla app in modo da poterla usare lontani da casa.

1. Attivando la funzione Stay Connect nella app SmartThings, la asciugatrice resterà in stato di standby in modalità di risparmio energetico al termine di un programma.
 - La funzione Stay Connect rimane attiva per un massimo di 24 ore se lo sportello resta chiuso.
2. Quando la funzione Stay Connect è attiva, le icone Smart Control , e Wi-Fi  sono accese sul display.
3. Controllare in modo facile la asciugatrice mediante la app SmartThings



Operazioni

NOTA

La asciugatrice passa in modalità standby di risparmio energetico quando viene messa in pausa anche se non è connessa alla app SmartThings.

SmartThings

Connessione Wi-Fi

Sul proprio smartphone, accedere a **Settings (Impostazioni)** ed attivare la connessione wireless e selezionare un AP (Access Point).

- Questo apparecchio supporta i protocolli Wi-Fi 2,4 GHz.

Download

Nel app market (Google Play Store, Apple App Store, Samsung Galaxy Apps), cercare la app Samsung SmartThings cercando il termine "SmartThings". Scaricare e installare la app sul proprio dispositivo mobile.

NOTA

La app è soggetta a modifiche senza preavviso ai fini di migliorarne le prestazioni.

Inoltre, ulteriori aggiornamenti della app o della funzione della app potrebbero risultare inibiti per motivi d'uso o di sicurezza, anche se gli aggiornamenti sono supportati dal proprio SO.

Log in

È necessario effettuare prima l'accesso a SmartThings con il proprio account Samsung. Per creare un nuovo account Samsung, seguire le istruzioni indicate nella app. Non è necessaria una app separata per creare il proprio account.

NOTA

Se si dispone di un account Samsung, usarlo per effettuare l'accesso. Un utente registrato di uno smartphone Samsung effettua il login in automatico.

Per registrare il proprio dispositivo in SmartThings

1. Assicurarsi che lo smartphone sia connesso a una rete wireless. Assicurarsi che il proprio smartphone sia connesso ad una rete wireless. In caso contrario, accedere a **Impostazioni** ed attivare la connessione wireless e selezionare un AP (Access Point).
2. Avviare **SmartThings** sul proprio smartphone.
3. Alla comparsa di un messaggio "A new device is found (Trovato nuovo dispositivo).", selezionare **Add (Aggiungi)**.
4. Se non compare alcun messaggio, selezionare **+** e scegliere il proprio dispositivo tra l'elenco dei dispositivi disponibili. Se il proprio dispositivo non è in elenco, selezionare **Device Type (Tipo dispositivo) > Specific Device Model (Specifico modello di dispositivo)**, ed aggiungere manualmente il dispositivo in uso.
5. Registrare il proprio dispositivo nella app SmartThings come descritto di seguito.
 - a. Aggiungere il proprio dispositivo a SmartThings. Assicurarsi che il proprio dispositivo sia connesso a SmartThings.
 - b. Al termine della registrazione, la asciugatrice verrà visualizzata sul proprio smartphone.



Dichiarazione Open Source

Il software incluso in questo prodotto contiene software open source. È possibile ottenere il codice completo sorgente corrispondente per un periodo di tre anni dopo l'ultima spedizione di questo prodotto contattando il team di assistenza alla pagina <http://opensource.samsung.com> (usare il menu "Inquiry" (Richiedi)).

È anche possibile avere il codice completo sorgente corrispondente su un supporto fisico come un CD-ROM; sarà richiesto il pagamento di un importo minimo.

Il seguente URL http://opensource.samsung.com/opensource/SMART_AT_051/seq/0 conduce alla pagina di download del codice sorgente reso disponibile ed alle informazioni sulla licenza open source relative a questo prodotto. Questa offerta è valida per chiunque riceva questa informazione.



NOTA

Con la presente, Samsung dichiara che questo dispositivo radio è conforme alla Direttiva UE 2014/53/UE e con altre disposizioni pertinenti nel Regno Unito. Il testo completo della Dichiarazione di conformità UE e la Dichiarazione di conformità UK è disponibile al seguente indirizzo internet: La Dichiarazione di conformità ufficiale è reperibile all'indirizzo <http://www.samsung.com/it>, accedendo alla pagina Support (Supporto) > Home Page del Support (Supporto) e digitando il nome del modello. Potenza trasmettitore Wi-Fi: 20 dBm a 2,412 GHz – 2,472 GHz



Operazioni

Griglia di asciugatura (solo modelli che ne sono dotati)

Impostare il tempo di asciugatura fino a 180 minuti in base al livello di umidità, al peso ed agli indumenti da asciugare. Per effettuare l'asciugatura di indumenti mediante la griglia di asciugatura, si consiglia di usare il programma Asciutto a tempo.

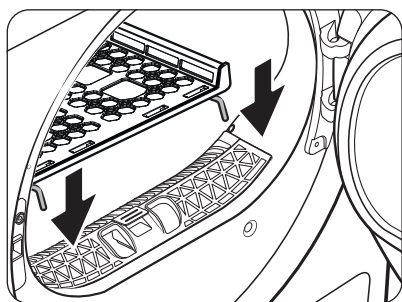

1. Posizionare la griglia di asciugatura nel cestello, inserire le alette anteriori nei fori predisposti sul diaframma dello sportello.

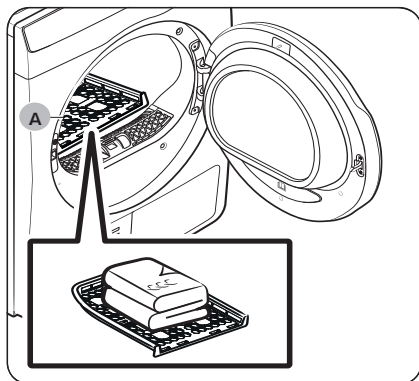

2. Posizionare gli indumenti sulla griglia, lasciando sufficiente spazio per la circolazione dell'aria. Per gli indumenti piegarli e posizionarli piatti sulla griglia.
3. Chiudere lo sportello e premere **Accensione**. Ruotare il selettore di ciclo per selezionare **ASCIUTTO A TEMPO**, quindi premere **Tempo** per selezionare il tempo di asciugatura.
4. Premere **Avvio/Pausa**.

A. Griglia di asciugatura

Suggerimenti per una asciugatura ottimale

Capi (max 1,5 kg)	Descrizione
Maglioni lavabili (compattare e poi posizionare piani sulla griglia)	In caso di asciugatura di indumenti mediante la griglia, piegare e posizionare gli indumenti sulla griglia al fine di prevenire eventuali pieghe.
Pupazzi di stoffa (con interno di cotone o poliestere)	

ATTENZIONE

- L'asciugatura di oggetti in schiuma, plastica o gomma può danneggiare gli articoli e causare un rischio di incendio.



Manutenzione

Vuotare il serbatoio dell'acqua (☒)

Vuotare il serbatoio dell'acqua dopo ogni uso al fine di prevenire perdite.

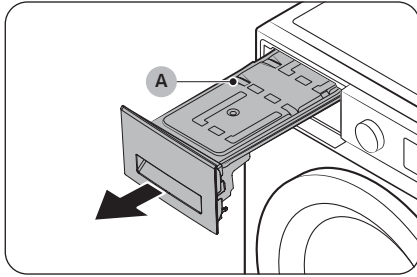

1. Estrarre il **serbatoio dell'acqua (A)** dalla asciugatrice.
 - Tirare il manico del serbatoio dell'acqua con una mano fino a quando è estratto per metà.
 - Una volta che il serbatoio dell'acqua è per metà estratto, supportando il fondo del serbatoio con l'altra mano tirarlo lentamente con entrambe le mani.

⚠ ATTENZIONE

- Il serbatoio dell'acqua può essere pesante. Estrarre lentamente il serbatoio dell'acqua usando entrambe le mani mantenendo il serbatoio livellato.
- Prestare attenzione nella rimozione del serbatoio dell'acqua. Può essere molto pesante e può provocare lesioni se lasciato cadere.

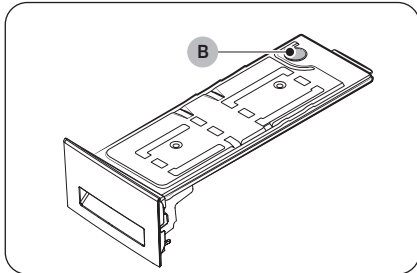

2. Vuotare l'acqua mediante il **tubo di scarico (B)** e pulire l'interno.
 - Sciogliere del detersivo neutro in acqua tiepida. Riempire il serbatoio dell'acqua con la miscela di detersivo attraverso il **foro di scarico (B)** e lasciarlo agire per circa 30 minuti. Quindi sciacquare il serbatoio con acqua pulita ed asciugarlo completamente.
3. Rimontare il serbatoio dell'acqua nella posizione originale.

📖 NOTA

Se l'asciugatrice visualizza il codice informativo "5C" e si arresta durante l'asciugatura, svuotare il serbatoio dell'acqua e premere **▶** **Avvio/Pausa**. Il codice informativo "5C" scompare e l'asciugatrice riprende l'asciugatura.



Manutenzione

Pulizia

AVVERTENZA

- Non pulire l'asciugatrice spruzzandovi direttamente sopra acqua.
- Non usare benzene, diluenti, alcol o acetone per la pulizia dell'apparecchio. Il mancato rispetto di questa precauzione può causare scolorimenti, deformazioni, danni, scariche elettriche o un incendio.
- Prima di effettuare la pulizia della asciugatrice, assicurarsi di scollegare il cavo di alimentazione.

Esterno

Pulire l'apparecchio con un panno morbido e umido. Non usare detersivi abrasivi. Evitare di usare o posizionare oggetti pesanti vicino/sopra la asciugatrice. Tenere i detersivi e gli articoli per il bucato sul piedistallo (venduto a parte) o in un contenitore separato.

Pannello di controllo

Pulire l'apparecchio con un panno morbido e umido. Non usare detersivi abrasivi. Non spruzzare prodotti per la pulizia direttamente sul pannello. Asciugare eventuali fuoriuscite o liquidi dal pannello di controllo.

Cestello

Pulire con un panno umido e morbido ed un detersivo delicato e non abrasivo per acciaio inox. Asciugare i rimanenti residui con un panno asciutto e pulito.

Sportello

Le sostanze estranee possono contaminare o accumularsi all'interno dello sportello. Pulire l'interno dello sportello usando un panno o una spazzola morbida.

ATTENZIONE

Non staccare la guarnizione in gomma dello sportello.



Filtro lanuggine

Pulire il filtro lanuggine dopo ogni uso.

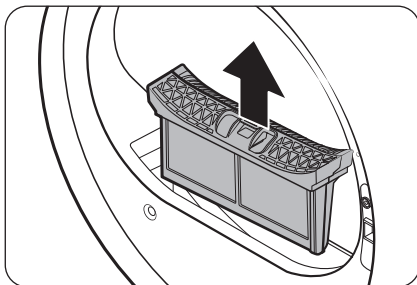

1. Aprire lo sportello della asciugatrice, afferrare la parte superiore del filtro lanuggine, tirarla per rimuovere il filtro.

- Non staccare la guarnizione in gomma dopo aver rimosso il filtro.

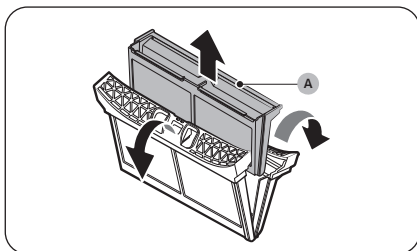

2. Aprire il filtro esterno e rimuovere il **filtro interno (A)**.

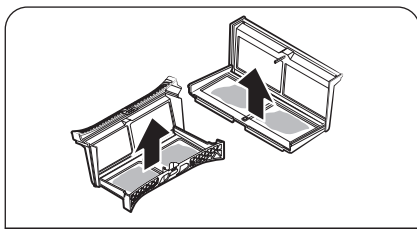

3. Aprire il filtro esterno e rimuovere il filtro interno.

4. Rimuovere eventuale lanuggine da entrambi i filtri e pulirli con la spazzola di pulitura.

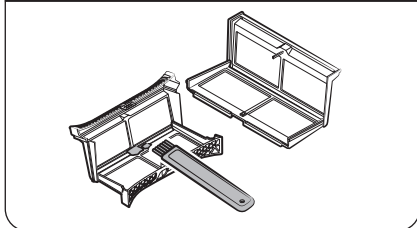



Manutenzione

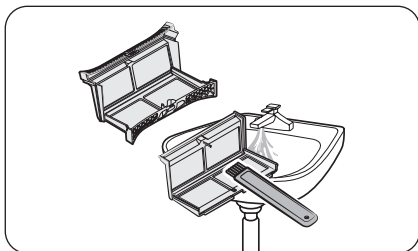

NOTA

Per pulire i filtri completamente, pulirli in acqua corrente ed asciugarli bene.

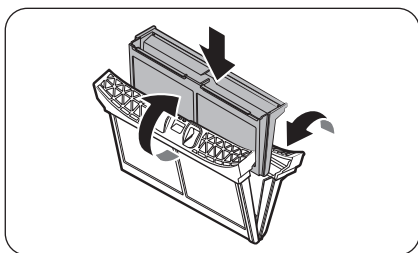

5. Inserire il filtro interno nel filtro esterno, quindi reinserire il filtro lanuggine nella posizione originale.

ATTENZIONE

- Pulire il filtro lanuggine dopo ogni carico. Diversamente le prestazioni di asciugatura potrebbero peggiorare.
- Se la superficie del filtro è bagnata, lasciarla asciugare completamente prima di usarla.
 - L'inserimento del filtro bagnato può provocare la formazione di muffe e/o cattivi odori e/o compromettere le prestazioni di asciugatura.
- Nel pulire o rimuovere il filtro lanuggine, non scuoterlo o schiacciarlo. Tale azione potrebbe danneggiare il filtro.
- L'apertura del filtro interno e esterno con una eccessiva forza può danneggiare i filtri.

Scambiatore di calore

Al momento di pulire lo scambiatore di calore, l'indicatore Pulire scambiatore di calore  si accende e viene emesso un segnale acustico.

Uno scambiatore di calore sporco può ridurre le prestazioni di asciugatura e deve essere pulito regolarmente. Pulire lo scambiatore di calore almeno una volta al mese.

Uno scambiatore di calore sporco comprometterà le prestazioni ottimali dell'apparecchio; per tale motivo deve essere pulito regolarmente.

NOTA

- Intorno allo scambiatore di calore possono formarsi delle piccole gocce d'acqua a causa della condensa provocata dalla differenza di temperatura. Ciò è normale e non indica la presenza di una perdita.
- Se non si intende utilizzare la asciugatrice per un lungo periodo di tempo, aprire il coperchio dello scambiatore di calore e ventilarlo.



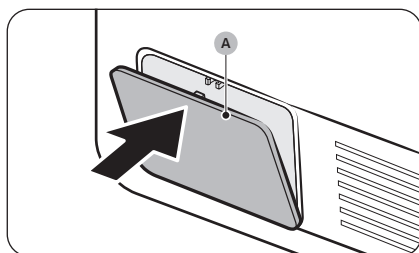

1. Premere delicatamente la zona superiore del **coprchio esterno (A)** per aprirlo.

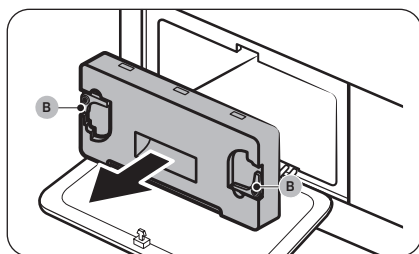

2. Sbloccare i **fermi (B)** del coprchio interno e tirarlo per estrarlo.
 - Una quantità minima di refrigerante fuoriuscito potrebbe permanere intorno allo scambiatore di calore. Prima di procedere alla pulizia, aprire il coprchio dello scambiatore di calore e ventilare per circa 10 minuti.

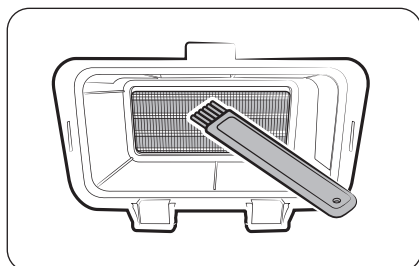

3. Pulire lo sporco accumulato nello scambiatore di calore usando la spazzola in dotazione.
 - Una volta pulito con la spazzola, asciugare lo sporco residuo con un panno morbido e pulito.

⚠ ATTENZIONE

- Per evitare lesioni fisiche e ustioni, non toccare o pulire lo scambiatore di calore a mani nude e con utensili d'acciaio.
- Durante la pulizia dello scambiatore di calore prestare attenzione a non danneggiare le lamelle.

📖 NOTA

Se lo scambiatore è completamente asciutto e pertanto difficile da pulire, spruzzarvi dell'acqua e pulirlo con una spazzola.

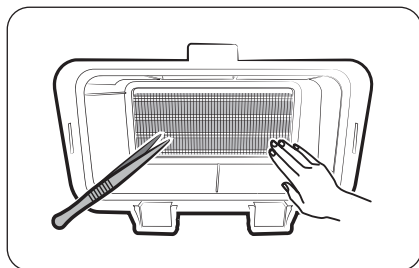

Manutenzione

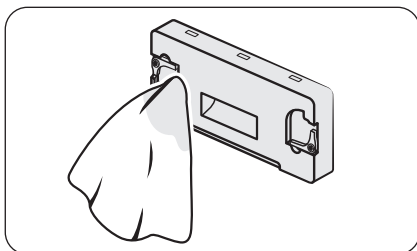

4. Pulire il coperchio interno con un panno morbido ed umido.
 - Intorno al coperchio interno possono esistere delle sostanze estranee o dell'umidità.

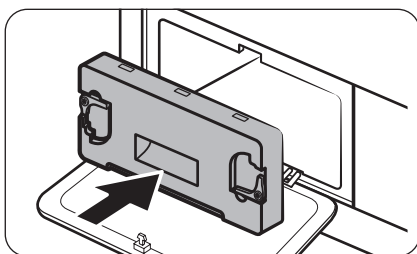

5. Rimontare il coperchio interno nella sua posizione originale e chiudere le leve di fissaggio.
6. Chiudere il coperchio esterno dello scambiatore di calore.

NOTA

- Dopo aver pulito lo scambiatore di calore, assicurarsi che i fissatori siano bloccati.
- Se l'allarme persiste una volta annullato, scollegare e ricollegare la presa di corrente o estrarre e reinserire il coperchio interno dello scambiatore di calore.

Risoluzione dei problemi

Punti di controllo

Se si verifica un problema con la asciugatrice, controllare per prima cosa la tabella sottostante e provare i suggerimenti indicati.

Sintomo	Azione
L'oblò è aperto	Funzionamento dell'asciugatrice con lo sportello aperto. <ul style="list-style-type: none">• Verificare che lo sportello sia ben chiuso.• Verificare che non vi siano capi incastrati nello sportello.
La asciugatrice non funziona	<ul style="list-style-type: none">• Verificare che lo sportello sia ben chiuso.• Verificare che il cavo di alimentazione sia saldamente collegato.• Verificare che il salvavita della abitazione ed i fusibili siano a posto.• Vuotare il serbatoio dell'acqua.• Pulire il filtro della lanuggine.
La asciugatrice non riscalda	<ul style="list-style-type: none">• Verificare che il salvavita della abitazione ed i fusibili siano a posto.• Selezionare una impostazione di calore diversa da REFRESH.• Verificare il filtro lanuggine ed il filtro dello scambiatore di calore. Se necessario pulirli.• L'asciugatrice potrebbe essere nella fase di raffreddamento del programma.
La asciugatrice non asciuga	Verificare quanto sopra, ed in più... <ul style="list-style-type: none">• Verificare che la asciugatrice non sia sovraccarica.• Suddividere separando i capi leggeri da quelli pesanti.• Reinserrire gli indumenti grandi ed ingombranti per garantire una asciugatura uniforme.• Verificare che la asciugatrice carichi in maniera adeguata.• Per i piccoli carichi, aggiungere alcuni piccoli asciugamani.• Pulire il filtro lanuggine ed il filtro dello scambiatore di calore.
La asciugatrice è rumorosa	<ul style="list-style-type: none">• Verificare l'eventuale presenza di monete, bottoni, accendini, ecc.• Verificare che l'asciugatrice sia livellata e posizionata stabilmente sul pavimento.• L'asciugatrice emette rumori causati dal movimento dell'aria attraverso il cestello e la ventola. Ciò è normale.
Asciugatura non uniforme	<ul style="list-style-type: none">• Le cuciture, le tasche e le altre parti degli indumenti sono difficili da asciugare rispetto ad altre. Ciò è normale.• Suddividere separatamente i capi leggeri da quelli pesanti.
La asciugatrice emette strani odori	<ul style="list-style-type: none">• La asciugatrice può diffondere gli odori domestici aspirati dalle vicinanze e quindi emetterli. Ciò è normale.

Manutenzione

Sintomo	Azione
La asciugatura si spegne prima che gli indumenti siano asciutti	<ul style="list-style-type: none"> Il carico dell'asciugatrice è troppo esiguo. Aggiungere più capi e riavviare il programma. Il carico dell'asciugatrice è troppo grande. Estrarre alcuni capi e riavviare il programma.
Lanuggine sugli indumenti	<ul style="list-style-type: none"> Assicurarsi che il filtro della lanuggine sia pulito prima di avviare un programma. Asciugare gli indumenti che producono lanuggine (asciugamani pelosi) da quegli indumenti che hanno tessuti che catturano la lanuggine quali ad esempio pantaloni di flanella nera. Suddividere i carichi di grandi dimensioni in carichi di minori dimensioni.
Indumenti ancora pieni di grinze anche dopo il programma  Stiro Facile	<ul style="list-style-type: none"> Carichi piccoli di 1-4 indumenti portano ai migliori risultati di asciugatura. Inserire un numero inferiore di indumenti. Inserire indumenti simili.
Negli indumenti rimane odore anche dopo il programma REFRESH	<ul style="list-style-type: none"> Verificare di lavare completamente gli indumenti impregnati di odori forti.

Codici informativi

Se la asciugatrice non funziona, osservare il codice informativo visualizzato sul display. Verificare la tabella sotto e provare i suggerimenti riportati.

Codice informativo	Significato	Azione
tC	Problema al sensore della temperatura	Pulire il filtro lanuggine e/o lo dello scambiatore di calore. Qualora ciò continui, rivolgersi ad un Centro di assistenza autorizzato.
tC5	Problema al sensore della temperatura del compressore	Attendere 2-3 minuti. Accendere la asciugatrice e riavviare.
AC6	Verificare la comunicazione tra la scheda madre (PBA) principale e quella dell'invertitore.	<ul style="list-style-type: none"> In base allo stato, l'asciugatrice potrebbe tornare automaticamente al normale funzionamento. Spegnere l'asciugatrice e riaccenderla. Quindi riavviare il programma. Se il codice informativo rimane, rivolgersi ad un Centro di assistenza autorizzato.

Codice informativo	Significato	Azione
3C	Controllare il funzionamento del motore.	<ul style="list-style-type: none"> Provare a riavviare il programma. Se il codice informativo rimane, rivolgersi ad un Centro di assistenza autorizzato.
FIL+tEr (Segnali sonori di notifica)	Lo scambiatore di calore deve essere pulito	Pulire lo scambiatore di calore.
dC	Azionamento della asciugatrice con lo sportello aperto	<ul style="list-style-type: none"> Chiudere lo sportello e riavviare. Qualora ciò continui, rivolgersi ad un Centro di assistenza autorizzato. Verificare se la funzione Blocco Bambini è attiva. Se la funzione Blocco Bambini è attiva, si potrà ricevere questo messaggio aprendo lo sportello anche mentre la asciugatrice non è in funzione.
CL	La funzione Blocco Bambini è attiva. Aprire lo sportello e verificare l'interno del cestello.	<ul style="list-style-type: none"> Se la funzione Blocco Bambini è attiva disattivarla o spegnere l'apparecchio.
nC	Problema al filtro lanuggine	<ul style="list-style-type: none"> Controllare l'assieme del filtro della lanuggine. Qualora ciò continui, rivolgersi ad un Centro di assistenza autorizzato.
nC2	Problema al coperchio interno dello scambiatore di calore	<ul style="list-style-type: none"> Controllare l'assieme del coperchio interno dello scambiatore di calore. Qualora ciò continui, rivolgersi ad un Centro di assistenza autorizzato.
5C	Malfunzionamento sullo scarico Malfunzionamento della pompa di scarico Tubo di scarico ghiacciato Serbatoio dell'acqua pieno	<ul style="list-style-type: none"> Verificare che il tubo di scarico non sia piegato o danneggiato. Se il tubo è congelato, avvolgere il tubo con un asciugamano imbevuto di acqua calda per circa dieci minuti per scongelare il tubo. Vuotare il serbatoio di acqua, accendere la asciugatrice e riavviarla. Qualora ciò continui, rivolgersi ad un Centro di assistenza autorizzato.
HC	Surriscaldamento del compressore	<ul style="list-style-type: none"> Qualora ciò continui, rivolgersi ad un Centro di assistenza autorizzato. <p>Controllare lo stato di pulizia dello scambiatore di calore e del filtro della lanuggine.</p>

Per eventuali codici non indicati qui, o in caso i codici informativi rimangono, contattare un Centro di assistenza autorizzato.



Appendice

Tabella tessuti

I seguenti simboli forniscono alcune istruzioni per la cura dei capi. Le etichette per la cura dei tessuti comprendono i simboli per l'asciugatura, il candeggio, l'asciugatura, lo stiro o il lavaggio a secco laddove necessario. L'uso dei simboli garantisce coerenza tra i diversi produttori di articoli locali e di importazione. Seguire le istruzioni di lavaggio riportate sulle etichette per massimizzare la durata degli indumenti e ridurre i problemi di lavaggio.

Lavaggio

	Lavaggio bollente a 95 °C.
	Lavaggio colorati a 60 °C.
	Lavaggio colorati a 60 °C. (lavaggio colorati "Easy care")
	Lavaggio colorati a 40 °C.
	Lavaggio leggero a 40 °C.
	Lavaggio molto leggero a 40 °C.
	Lavaggio delicato freddo a 30 °C.
	Lavaggio molto leggero freddo a 30 °C.
	Lavaggio extra leggero freddo a 30 °C.
	Lavaggio a mano.
	Non lavare.

NOTA

Il numero riportato nel simbolo della bacinella specifica la temperatura massima in gradi Centigradi che non deve essere superata.

Candeggio

	Candeggio consentito.
	Consentito solo candeggio a ossigeno.
	Non candeggiare.

Asciugatura





	Asciugatura a tamburo / Asciugatura ad una temperatura di 80 °C con un normale processo di asciugatura.
	Asciugatura a tamburo / Asciugatura ad una temperatura di 60 °C con un processo di asciugatura leggera.
	Non asciugare in asciugatrice
	Asciugatura in sospensione.
	Sgocciolamento in sospensione.
	Asciugatura in piano.
	Sgocciolamento in piano.
	Sgocciolamento in penombra.
	Sgocciolamento in sospensione in penombra.
	Asciugatura in piano in penombra.
	Sgocciolamento in piano in penombra.

NOTA

- I puntini indicano il livello di asciugatura della asciugatrice.
- Le linee indicano il tipo e luogo della asciugatura.





Stiro







	Stirare alla massima temperatura della piastra di 200 °C.
	Stirare alla massima temperatura della piastra di 150 °C.
	Stirare alla massima temperatura della piastra di 110 °C. Prestare attenzione nell'uso di ferri da stiro a vapore (escludere l'uso del vapore).
	Non stirare.

NOTA

I puntini indicano gli intervalli di temperatura per la stiratura (regolatore, vapore, ferri da stiro da viaggio e stazioni da stiro).

Cura professionale

	Lavaggio a secco professionale con percloroetilene e / o idrocarburi (benzine pesanti) con processo normale.
	Lavaggio a secco professionale con percloroetilene e / o idrocarburi (benzine pesanti) con processo delicato.

	Lavaggio a secco professionale con idrocarburi (benzine pesanti) con processo normale.
	Lavaggio a secco professionale con idrocarburi (benzine pesanti) con processo delicato.
	Non lavare a secco.
	Lavaggio ad acqua professionale.
	Lavaggio leggero ad acqua professionale.
	Lavaggio molto leggero ad acqua professionale.
	Non lavare ad acqua.

NOTA

- Le lettere all'interno di un cerchio indicano i solventi (P, F) usati nel lavaggio a secco o ad acqua (W).
- In genere, la linea sotto il simbolo indica un trattamento leggero (es. programma leggero per capi di facile gestione). La linea doppia indica livelli di cura con un trattamento particolarmente delicato.

Protezione dell'ambiente

- Questa apparecchiatura è stata costruita con materiali riciclabili. Per smaltire l'apparecchiatura, osservare le normative locali relative allo smaltimento dei rifiuti. Tagliare il cavo di alimentazione, in modo che l'apparecchiatura non possa più essere collegata a una fonte di alimentazione. Rimuovere lo sportello in modo che animali e bambini non possano rimanere intrappolati all'interno dell'apparecchio.

Contiene gas serra fluorurati.

Apparecchio sigillato ermeticamente.

Non disperdere i gas nell'atmosfera.

Refrigerante (tipo): R-134a (GWP = 1430)

Refrigerante (Carica)

- DV**CGC2*** : 0,43kg, 0,615tCO₂e
- DV**CGC0*** : 0,37kg, 0,529tCO₂e

Appendice

Italiano

Specifiche

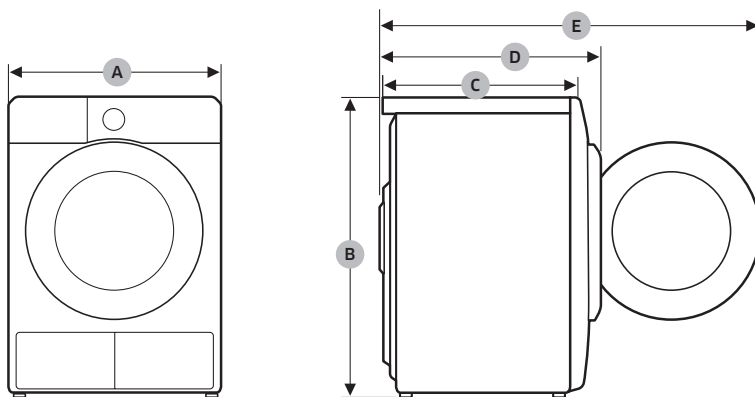

TIPO		ASCIUGATRICE A CARICA FRONTALE	
NOME MODELLO		DV**CGC2****	DV**CGC0****
DIMENSIONI	A	600 mm	600 mm
	B	850 mm	850 mm
	C	600 mm	600 mm
	D	650 mm	650 mm
	E	1100 mm	1100 mm
PESO		48,0 kg	48,0 kg
REQUISITI ELETTRICI	220-240 V / 50 Hz	550-600 W	600-650 W
TEMPERATURE CONSENTITE		5-35 °C	5-35 °C

Dati sul consumo

Modello	Programma	Carico (kg) ⁽¹⁾	Energia (kWh)	Durata Max. (Minuti)
DV9*CGC2****	☐ COTONE ⁽²⁾	9,0	1,54	220
		4,5	0,89	140
	PRONTO STIRO ⁽²⁾	9,0	0,95	140
	SINTETICI	4,0	0,60	90
DV8*CGC2****	☐ COTONE ⁽²⁾	8,0	1,41	200
		4,0	0,80	130
	PRONTO STIRO ⁽²⁾	8,0	0,90	130
	SINTETICI	4,0	0,60	90

⁽¹⁾ : Peso del bucato asciutto

⁽²⁾ : Programma di prova EN 61121:2013

Tutti i dati senza una "stella" sono stati calcolati in base a EN 61121:2013

I dati relativi al consumo possono variare dai valori nominali in base alle dimensioni del carico, ai tipi di tessuti, ai livelli di umidità residua dopo la centrifuga, le fluttuazioni della rete elettrica ed eventuali ulteriori opzioni impostate.

Modello	Programma	Carico (kg) ⁽¹⁾	Energia (kWh)	Durata Max. (Minuti)
DV9*CGC0****	☐ COTONE ⁽²⁾	9,0	2,15	210
		4,5	1,12	145
	PRONTO STIRO ⁽²⁾	9,0	1,05	130
	SINTETICI	4,0	0,70	85
DV8*CGC0****	☐ COTONE ⁽²⁾	8,0	1,85	190
		4,0	1,10	135
	PRONTO STIRO ⁽²⁾	8,0	0,95	120
	SINTETICI	4,0	0,70	85

⁽¹⁾ : Peso del bucato asciutto

⁽²⁾ : Programma di prova EN 61121:2013

Tutti i dati senza una "stella" sono stati calcolati in base a EN 61121:2013

I dati relativi al consumo possono variare dai valori nominali in base alle dimensioni del carico, ai tipi di tessuti, ai livelli di umidità residua dopo la centrifuga, le fluttuazioni della rete elettrica ed eventuali ulteriori opzioni impostate.



Appendice



Foglio specifiche

Secondo le normative energetiche di etichettatura applicabili.

NOTA

“*” L'asterisco(i) indica un modello di variante che può variare tra (0-9) o (A-Z).

Samsung			
Nome modello		DV8*CGC0****	DV9*CGC0****
Capacità	kg	8,0	9,0
Tipo		Condensatore	Condensatore
Efficienza energetica			
A+++ (massima efficienza) a D (minima efficienza)		A++	A++
Consumo energetico			
Annual Energy Consumption (AE_C) (Il consumo energetico si basa su 160 cicli di lavaggio con un programma standard per cotone a pieno o parziale carico, ed il consumo delle modalità a bassa potenza. Il consumo di energia effettivo per ciclo di asciugatura dipenderà dalla modalità di utilizzo dell'apparecchiatura.)	kWh/anno	235,0	258,0
Asciugatrice automatica	kWh	Si	Si
Consumo energetico (E_dry) programma standard cotone a pieno carico	kWh	1,85	2,15
Consumo energetico (E_dry.1/2) programma standard cotone a carico parziale	kWh	1,10	1,12
modalità off e left-on			
Consumo energetico in modo spento (P_o) a pieno carico	W	0,50	0,50
Consumo energetico in modo left-on (P_l) a pieno carico	W	5,00	5,00
Durata del modo left-on	min	10	10
Programma al quale si riferiscono le informazioni riportate sull'etichetta e sul Foglio ('programma standard per cotone' usato a pieno carico o a mezzo carico è il programma di asciugatura standard al quale si riferiscono le informazioni riportate sull'etichetta e nelle schede. Questo programma è adatto ad all'asciugatura di un carico di indumenti normalmente umidi in cotone ed è il più efficiente in termini di consumo energetico per il cotone. I dati relativi al consumo possono variare dai valori nominali in base alle dimensioni del carico, ai tipi di tessuti, ai livelli di umidità residua dopo la centrifuga, le fluttuazioni della rete elettrica ed eventuali ulteriori opzioni impostate.)		 Cotone +  Livello Asciugatura 2+ (Stiro facile off)	
durata programma del programma standard			
Durata ponderata del programma cotone standard a pieno carico e a carico parziale	min	159	173
Tempo programma (T_dry) standard per cotone a pieno carico	min	190	210
Durata programma (T_dry.1/2) standard cotone a carico parziale	min	135	145
classe efficienza di condensa			
Da A (efficienza massima) a G (efficienza minima)		B	B
Efficienza di condensazione media a pieno carico	%	86	86
Efficienza di condensazione media a carico parziale	%	86	86
Efficienza di condensazione ponderata	%	86	86
Emissioni di rumore aereo			
Asciugatura a pieno carico	dB (A) re 1 pW	65	65

Samsung			
Nome modello		DV8*CGC2****	DV9*CGC2****
Capacità	kg	8,0	9,0
Tipo		Condensatore	Condensatore
Efficienza energetica			
A +++ (massima efficienza) a D (minima efficienza)		A+++	A+++
Consumo energetico			
Annual Energy Consumption (AE_C) (Il consumo energetico si basa su 160 cicli di lavaggio con un programma standard per cotone a pieno o parziale carico, ed il consumo delle modalità a bassa potenza. Il consumo di energia effettivo per ciclo di asciugatura dipenderà dalla modalità di utilizzo dell'apparecchiatura.)	kWh/anno	176,0	194,0
Asciugatrice automatica	kWh	Si	Si
Consumo energetico (E_dry) programma standard cotone a pieno carico	kWh	1,41	1,54
Consumo energetico (E_dry.1/2) programma standard cotone a carico parziale	kWh	0,80	0,89
modalità off e left-on			
Consumo energetico in modo spento (P_o) a pieno carico	W	0,50	0,50
Consumo energetico in modo left-on (P_l) a pieno carico	W	5,00	5,00
Durata del modo left-on	min	10	10
Programma al quale si riferiscono le informazioni riportate sull'etichetta e sul Foglio ('programma standard per cotone' usato a pieno carico o a mezzo carico è il programma di asciugatura standard al quale si riferiscono le informazioni riportate sull'etichetta e nelle schede. Questo programma è adatto ad all'asciugatura di un carico di indumenti normalmente umidi in cotone ed è il più efficiente in termini di consumo energetico per il cotone. I dati relativi al consumo possono variare dai valori nominali in base alle dimensioni del carico, ai tipi di tessuti, ai livelli di umidità residua dopo la centrifuga, le fluttuazioni della rete elettrica ed eventuali ulteriori opzioni impostate.)		 Cotone +  Livello Asciugatura 2 + (Stiro facile off)	
durata programma del programma standard			
Durata ponderata del programma cotone standard a pieno carico e a carico parziale	min	160	174
Tempo programma (T_dry) standard per cotone a pieno carico	min	200	220
Durata programma (T_dry.1/2) standard cotone a carico parziale	min	130	140
classe efficienza di condensa			
Da A (efficienza massima) a G (efficienza minima)		B	B
Efficienza di condensazione media a pieno carico	%	87	87
Efficienza di condensazione media a carico parziale	%	87	87
Efficienza di condensazione ponderata	%	87	87
Emissioni di rumore aereo			
Asciugatura a pieno carico	dB (A) re 1 pW	65	65

Informazioni di contatto

DOMANDE O COMMENTI?

NAZIONE	CHIAMARE	O VISITARE LA PAGINA
UK	0333 000 0333	www.samsung.com/uk/support
IRELAND (EIRE)	0818 717100	www.samsung.com/ie/support
GERMANY	06196 77 555 77	www.samsung.com/de/support
FRANCE	01 48 63 00 00	www.samsung.com/fr/support
SPAIN	91 175 00 15	www.samsung.com/es/support
PORTUGAL	210 608 098 Chamada para a rede fixa nacional Dias úteis das 9h às 20h	www.samsung.com/pt/support
LUXEMBURG	261 03 710	www.samsung.com/be_fr/support
NETHERLANDS	088 90 90 100	www.samsung.com/nl/support
BELGIUM	02-201-24-18	www.samsung.com/be/support (Dutch) www.samsung.com/be_fr/support (French)
NORWAY	21629099	www.samsung.com/no/support
DENMARK	707 019 70	www.samsung.com/dk/support
FINLAND	030-6227 515	www.samsung.com/fi/support
SWEDEN	0771-400 300	www.samsung.com/se/support
AUSTRIA	0800 72 67 864 (0800-SAMSUNG)	www.samsung.com/at/support
SWITZERLAND	0800 726 786	www.samsung.com/ch/support (German) www.samsung.com/ch_fr/support (French)
HUNGARY	0680SAMSUNG (0680-726-7864)	www.samsung.com/hu/support
CZECH	800 - SAMSUNG (800-726786)	www.samsung.com/cz/support
SLOVAKIA	0800 - SAMSUNG (0800-726 786)	www.samsung.com/sk/support
CROATIA	072 726 786	www.samsung.com/hr/support
BOSNIA	055 233 999	www.samsung.com/ba/support
North Macedonia	023 207 777	www.samsung.com/mk/support
MONTENEGRO	020 405 888	www.samsung.com/support
SLOVENIA	080 697 267 (brezplačna številka)	www.samsung.com/si/support

NAZIONE	CHIAMARE	O VISITARE LA PAGINA
SERBIA	011 321 6899	www.samsung.com/rs/support
Kosovo	038 40 30 90	www.samsung.com/support
ALBANIA	045 620 202	www.samsung.com/al/support
BULGARIA	0800 111 31 - Безплатен за всички оператори *3000 - Цена на един градски разговор или според тарифата на мобилният оператор 09:00 до 18:00 - Понеделник до Петък	www.samsung.com/bg/support
ROMANIA	0800872678 - Apel gratuit *8000 - Apel tarifat în rețea	www.samsung.com/ro/support
ITALIA	800-SAMSUNG (800.7267864)	www.samsung.com/it/support
CYPRUS	8009 4000 only from landline, toll free	www.samsung.com/gr/support
GREECE	80111-SAMSUNG (80111 726 7864) only from land line (+30) 210 6897691 from mobile and land line	
POLAND	801-172-678* lub +48 22 607-93-33* * (opłata według taryfy operatora)	http://www.samsung.com/pl/support/
LITHUANIA	8-800-77777	www.samsung.com/lt/support
LATVIA	8000-7267	www.samsung.com/lv/support
ESTONIA	800-7267	www.samsung.com/ee/support

SAMSUNG