

Air conditioner

User manual/Installation manual

AR09TXHQASINEU AR09TXHQBWKNEU AR12TXHQASINEU AR12TXHQBWKNEU
AR18TXHQASINEU AR18TXHQBWKNEU AR24TXHQASINEU AR24TXHQBWKNEU

- Thank you for purchasing this Samsung air conditioner.
- Before operating this unit, please read this manual carefully and retain it for future reference.

English

Italian

Hungarian

Greek

Table of Contents

Safety Precautions	03
---------------------------------	-----------

User manual

Unit Specifications and Features	10
---	-----------

1. Indoor unit display	10
2. Operating temperature	11
3. Other features	12
4. Setting angle of airflow	13
5. Manual operation (without Remote).....	13

Care and Maintenance	14
-----------------------------------	-----------

Troubleshooting	16
------------------------------	-----------

Installation Manual

Accessories	19
Installation Summary - Indoor Unit.....	20
Unit Parts.....	21
Indoor Unit Installation.....	22
1. Select installation location	22
2. Attach mounting plate to wall	22
3. Drill wall hole for connective piping	23
4. Prepare refrigerant piping	24
5. Connect drain hose	24
6. Connect signal cable	26
7. Wrap piping and cables	27
8. Mount indoor unit	28
Outdoor Unit Installation	29
1. Select installation location	29
2. Install drain joint	30
3. Anchor outdoor unit	30
4. Connect signal and power cables	32
Refrigerant Piping Connection	33
A. Note on Pipe Length	33
B. Connection Instructions – Refrigerant Piping	33
1. Cut pipe	33
2. Remove burrs	34
3. Flare pipe ends.....	34
4. Connect pipes	34
Air Evacuation	36
1. Evacuation Instructions	36
2. Note on Adding Refrigerant	37
Electrical and Gas Leak Checks	39
Test Run	39

Safety Precautions

Read Safety Precautions Before Operation and Installation

Incorrect installation due to ignoring instructions can cause serious damage or injury.

The seriousness of potential damage or injuries is classified as either a **WARNING** or **CAUTION**.



WARNING

This symbol indicates the possibility of personnel injury or loss of life.



CAUTION

This symbol indicates the possibility of property damage or serious consequences.



WARNING

This appliance can be used by children aged from 8 years and above and persons with reduced physical, sensory or mental capabilities or lack of experience and knowledge if they have been given supervision or instruction concerning use of the appliance in a safe way and understand the hazards involved. Children shall not play with the appliance. Cleaning and user maintenance shall not be made by children without supervision (EN Standard requirements).

This appliance is not intended for use by persons (including children) with reduced physical, sensory or mental capabilities, or lack of experience and knowledge, unless they have been given supervision or instruction concerning use of the appliance by a person responsible for their safety. Children should be supervised to ensure that they do not play with the appliance (IEC Standard requirements).

The air conditioner should be used only for the applications for which it has been designed: the indoor unit is not suitable to be installed in areas used for laundry.



WARNINGS FOR PRODUCT USE

- If an abnormal situation arises (like a burning smell), immediately turn off the unit and disconnect the power. Call your dealer for instructions to avoid electric shock, fire or injury.
- **Do not** insert fingers, rods or other objects into the air inlet or outlet. This may cause injury, since the fan may be rotating at high speeds.
- **Do not** use flammable sprays such as hair spray, lacquer or paint near the unit. This may cause fire or combustion.
- **Do not** operate the air conditioner in places near or around combustible gases. Emitted gas may collect around the unit and cause explosion.
- **Do not** operate your air conditioner in a wet room such as a bathroom or laundry room. Too much exposure to water can cause electrical components to short circuit.
- **Do not** expose your body directly to cool air for a prolonged period of time.
- **Do not** allow children to play with the air conditioner. Children must be supervised around the unit at all times.
- If the air conditioner is used together with burners or other heating devices, thoroughly ventilate the room to avoid oxygen deficiency.
- In certain functional environments, such as kitchens, server rooms, etc., the use of specially designed air-conditioning units is highly recommended.
- Do not use means to accelerate the defrost operation or to clean, other than those recommended by Samsung.
- Do not pierce or burn.
- Be aware that refrigerants may not contain an odour.

CLEANING AND MAINTENANCE WARNINGS

- Turn off the device and disconnect the power before cleaning. Failure to do so can cause electrical shock.
- **Do not** clean the air conditioner with excessive amounts of water.
- **Do not** clean the air conditioner with combustible cleaning agents. Combustible cleaning agents can cause fire or deformation.
- The product shall be stored in a room with no ignition sources (e.g. open flames, gas appliance, electric heater, etc.).
- Note that the refrigerant has no odour.
- Please cover the air conditioner with PE BAG after installation, and remove it when you start to run air conditioner.

CAUTION

- Turn off the air conditioner and disconnect the power if you are not going to use it for a long time.
- Turn off and unplug the unit during storms.
- Make sure that water condensation can drain unhindered from the unit.
- **Do not** operate the air conditioner with wet hands. This may cause electric shock.
- **Do not** use device for any other purpose than its intended use.
- **Do not** climb onto or place objects on top of the outdoor unit.
- **Do not** allow the air conditioner to operate for long periods of time with doors or windows open, or if the humidity is very high.

ELECTRICAL WARNINGS

- Only use the specified power cord. If the power cord is damaged, it must be replaced by the manufacturer, its service agent or similarly qualified persons in order to avoid a hazard.
- Keep power plug clean. Remove any dust or grime that accumulates on or around the plug. Dirty plugs can cause fire or electric shock.
- **Do not** pull power cord to unplug unit. Hold the plug firmly and pull it from the outlet. Pulling directly on the cord can damage it, which can lead to fire or electric shock.
- **Do not** modify the length of the power supply cord or use an extension cord to power the unit.
- **Do not** share the electrical outlet with other appliances. Improper or insufficient power supply can cause fire or electrical shock.
- The product must be properly grounded at the time of installation, or electrical shock may occur.
- For all electrical work, follow all local and national wiring standards, regulations, and the Installation Manual. Connect cables tightly, and clamp them securely to prevent external forces from damaging the terminal. Improper electrical connections can overheat and cause fire, and may also cause shock. All electrical connections must be made according to the Electrical Connection Diagram located on the panels of the indoor and outdoor units.
- All wiring must be properly arranged to ensure that the control board cover can close properly. If the control board cover is not closed properly, it can lead to corrosion and cause the connection points on the terminal to heat up, catch fire, or cause electrical shock.
- If connecting power to fixed wiring, an all-pole disconnection device which has at least 3mm clearances in all poles, and have a leakage current that may exceed 10mA, the residual current device (RCD) having a rated residual operating current not exceeding 30mA, and disconnection must be incorporated in the fixed wiring in accordance with the wiring rules.

TAKE NOTE OF FUSE SPECIFICATIONS

The air conditioner's circuit board (PCB) is designed with a fuse to provide overcurrent protection. The specifications of the fuse are printed on the circuit board, such as:

Indoor unit: T3.15AL/250VAC, T5AL/250VAC, T3.15A/250VAC, T5A/250VAC, etc.

Outdoor unit: T20A/250VAC (<=18000Btu/h units), T30A/250VAC (>18000Btu/h units)

NOTE: For the units with R32 or R290 refrigerant , only the blast-proof ceramic fuse can be used.



WARNINGS FOR PRODUCT INSTALLATION

1. Installation must be performed by an authorized dealer or specialist. Defective installation can cause water leakage, electrical shock, or fire.
2. Installation must be performed according to the installation instructions. Improper installation can cause water leakage, electrical shock, or fire.
(In North America, installation must be performed in accordance with the requirement of NEC and CEC by authorized personnel only.)
3. Contact an authorized service technician for repair or maintenance of this unit. This appliance shall be installed in accordance with national wiring regulations.
4. Only use the included accessories, parts, and specified parts for installation. Using non-standard parts can cause water leakage, electrical shock, fire, and can cause the unit to fail.
5. Install the unit in a firm location that can support the unit's weight. If the chosen location cannot support the unit's weight, or the installation is not done properly, the unit may drop and cause serious injury and damage.
6. Install drainage piping according to the instructions in this manual. Improper drainage may cause water damage to your home and property.
7. For units that have an auxiliary electric heater, **do not** install the unit within 1 meter (3 feet) of any combustible materials.
8. **Do not** install the unit in a location that may be exposed to combustible gas leaks. If combustible gas accumulates around the unit, it may cause fire.
9. Do not turn on the power until all work has been completed.
10. When moving or relocating the air conditioner, consult experienced service technicians for disconnection and reinstallation of the unit.
11. How to install the appliance to its support, please read the information for details in "indoor unit installation" and "outdoor unit installation" sections .
12. The outdoor unit shall be installed in an open space that is always ventilated.
13. The local gas regulations shall be observed.
14. To handle, purge, and dispose the refrigerant, or break into the refrigerant circuit, the worker should have a certificate from an industry-accredited authority.
15. Do not install the indoor unit in the following areas:
16. Area filled with minerals, splashed oil, or steam. It will deteriorate plastic parts, causing failure or leakage.
17. Area that is close to heat sources.
18. Area that produces substances such as sulfuric gas, chlorine gas, acid, and alkali. It may cause corrosion of the pipings and brazed joints.
19. Area that can cause leakage of combustible gas and suspension of carbon fibers, flammable dust, or volatile flammables.
20. Area where refrigerant leaks and settles.
21. Area where animals may urinate on the product. Ammonia may be generated.
22. Do not use the indoor unit for preservation of food items, plants, equipment, and art works. This may cause deterioration of their quality.
23. Do not install the indoor unit if it has any drainage problem.
24. Because your air conditioner contains R-32 refrigerant, make sure that it is installed, operated, and stored it in a room whose floor area is larger than the minimum required floor area specified in the following table:

Wall-mounted type	
m(kg)	A(m ²)
≤1.842	No requirement

Wall-mounted type	
1.843	4.45
1.9	4.58
2.0	4.83
2.2	5.31
2.4	5.79
2.6	6.39
2.8	7.41
3.0	8.51

- m : Total refrigerant charge in the system
- A : Minimum required floor area
- **IMPORTANT:** it's mandatory to consider either the table above or taking into consideration the local law regarding the minimum living space of the premises.
- Minimum installation height of indoor unit is 0.6 m for floor mounted, 1.8 m for wall, 2.2 m for ceiling.

Installation of the outdoor unit

- While in installation or relocation of the product, do not mix the refrigerant with other gases including air or unspecified refrigerant. Failure to do so may cause pressure increase to result in rupture or injury.
- Do not cut or burn the refrigerant container or pipings.
- Use clean parts such as manifold gauge, vacuum pump, and charging hose for the refrigerant.
- Installation must be carried out by qualified personnel for handling the refrigerant. Additionally, reference the regulations and laws.
- Be careful not to let foreign substances (lubricating oil, refrigerant, water, etc.) enter the pipings. The application of oil or refrigerant deteriorates the pipings to result in drain leakage. For storage, securely seal their openings.
- When mechanical ventilation is required, ventilation openings shall be kept clear of obstruction.
- For disposal of the product, follow the local laws and regulations.
- Do not work in a confined place.
- The work area shall be blocked.
- The refrigerant pipings shall be installed in the position where there are no substances that may result in corrosion.
- The following checks shall be performed for installation:
 - The charging amount depends on the room size.
 - The ventilation devices and outlets are operating normally and are not obstructed.
 - Markings and signs on the equipment shall be visible and legible.
- Upon leakage of the refrigerant, ventilate the room. When the leaked refrigerant is exposed to flame, it may cause generation of toxic gases.
- Make sure that the work area is safe from flammable substances.
- To purge air in the refrigerant, be sure to use a vacuum pump.
- Note that the refrigerant has no odour.
- The units are not explosion proof so they must be installed with no risk of explosion.
- This product contains fluorinated gases that contribute to global greenhouse effect. Accordingly, do not vent gases into the atmosphere.
- Because the working pressure for R-32 is 1.6 times higher than that for R-22, use exclusive pipings and tools specified. In case of replacing an R-22 model with an R-32 model, be sure to replace the conventional pipings and flare nuts with exclusive ones.
- The models that use the refrigerant R-32 have a different thread diameter for the charging port to prevent charging failure. Therefore, check its diameter (1/2 inch) in advance.
- Servicing shall be performed as recommended by the manufacturer. In case other skilled persons are joined for servicing, it shall be carried out under supervision of the person who is competent in handling flammable refrigerants.
- For servicing the units containing flammable refrigerants, safety checks are required to minimise the risk of ignition.

- Servicing shall be performed following the controlled procedure to minimize the risk of flammable refrigerant or gases.
- Do not install where there is a risk of combustible gas leakage.
- Do not place heat sources.
- Be cautious not to generate a spark as follows:
 - Do not remove the fuses with power on.
 - Do not disconnect the power plug from the wall outlet with power on.
 - It is recommended to locate the outlet in a high position. Place the cords so that they are not tangled.
- If the indoor unit is not R-32 compatible, an error signal appears and the unit will not operate.
- After installation, check for leakage. Toxic gas may be generated and if it comes into contact with an ignition source such as fan heater, stove, and cooker. cylinders, make sure that only the refrigerant recovery cylinders are used.

Note about Fluorinated Gasses (Not applicable to the unit using Refrigerant)

1. This air-conditioning unit contains fluorinated greenhouse gasses. For specific information on the type of gas and the amount, please refer to the relevant label on the unit itself or the "Owner's Manual - Product Fiche" in the packaging of the outdoor unit. (European Union products only).
2. Installation, service, maintenance and repair of this unit must be performed by a certified technician.
3. Product uninstallation and recycling must be performed by a certified technician.
4. For equipment that contains fluorinated greenhouse gases in quantities of 5 tonnes of CO₂ equivalent or more, but of less than 50 tonnes of CO₂ equivalent, If the system has a leak-detection system installed, it must be checked for leaks at least every 24 months.
5. When the unit is checked for leaks, proper record-keeping of all checks is strongly recommended.
6. When the air conditioner does not operate properly for cooling or heating, there is a possibility of refrigerant leakage. If any leakage, stop operation, ventilate the room, and consult your dealer immediately for recharging refrigerant.
7. The refrigerant is not harmful. However, if it comes in contact with fire, it may generate harmful gases and there is risk of fire.
8. During transportation of the indoor unit, the pipe lines shall be covered with brackets for protection. Do not move the product with holding the pipe lines.
9. It may cause gas leakage.
10. Do not cut or burn the refrigerant container or pipings.
11. Do not point the air direction to the fireplace or heater.



WARNING for Using R32 Refrigerant

- When flammable refrigerant are employed, appliance shall be stored in a well -ventilated area where the room size corresponds to the room area as specific for operation.
For R32 frigerant models:
Appliance shall be installed, operated and stored in a room with a floor area larger than 4m².
Appliance shall not be installed in an unventilated space, if that space is smaller than 4m².
- Reusable mechanical connectors and flared joints are not allowed indoors.
(EN Standard Requirements).
- Mechanical connectors used indoors shall have a rate of not more than 3g/year at 25% of the maximum allowable pressure. When mechanical connectors are reused indoors, sealing parts shall be renewed. When flared joints are reused indoors, the flare part shall be re-fabricated.
(UL Standard Requirements)
- When mechanical connectors are reused indoors, sealing parts shall be renewed. When flared joints are reused indoors, the flare part shall be re-fabricated.
(IEC Standard Requirements)

- For the product that uses the R-32 refrigerant, Install the indoor unit on the wall 1.8 m or higher from the floor.

Preparation of fire extinguisher

- If a hot work is to be done, an appropriate fire extinguishing equipment should have been available.
- A dry powder or CO₂ fire extinguisher shall be equipped near the charging area.

Ignition sources free

- Make sure to store the units in a place without continuously operating ignition sources (for example, open flames, an operating gas appliance or an operating electric heater).
- The service engineers shall not use any ignition sources with the risk of fire or explosion.
- Potential ignition sources shall be kept away from the work area where the flammable refrigerant can possibly be released to the surrounding.
- The work area should be checked to ensure that there are no flammable hazards or ignition risks. The “No Smoking” sign shall be attached.
- Under no circumstances shall potential sources of ignition be used while in detection of leakage.
- Make sure that the seals or sealing materials have not degraded.
- Safe parts are the ones with which the worker can work in a flammable atmosphere. Other parts may result in ignition due to leakage.
- Replace components only with parts specified by Samsung. Other parts may result in the ignition of refrigerant in the atmosphere from a leak.

Area ventilation

- Make sure that the work area is well ventilated before performing a hot work.
- Ventilation shall be made even during the work.
- The ventilation should safely disperse any released gases and preferably expel them into the atmosphere.
- Ventilation shall be made even during the work.

Leakage detection methods

- The leakage detector shall be calibrated in a refrigerant-free area.
- Make sure that the detector is not a potential source of ignition.
- The leakage detector shall be set to the LFL (lower flammability limit).
- The use of detergents containing chlorine shall be avoided for cleaning because the chlorine may react with the refrigerant and corrode the pipings.
- If leakage is suspected, naked flames shall be removed.
- If a leakage is found while in brazing, the entire refrigerant shall be recovered from the product or isolated (e.g. using shut-off valves). It shall not be directly released to the environment. Oxygen free nitrogen (OFN) shall be used for purging the system before and during the brazing process.
- The work area shall be checked with an appropriate refrigerant detector before and during work.
- Ensure that the leakage detector is appropriate for use with flammable refrigerants.

Labelling

- The parts shall be labelled to ensure that they have been decommissioned and emptied of refrigerant.
- The labels shall be dated.
- Make sure that the labels are affixed on the system to notify it contains flammable refrigerant.

Recovery

- When removing refrigerant from the system for servicing or decommissioning, it is recommended to remove the entire refrigerant.
- When transferring refrigerant into cylinders, make sure that only the refrigerant recovery cylinders are used.
- All cylinders used for the recovered refrigerant shall be labelled.

- Cylinders shall be equipped with pressure relief valves and shut-off valves in a proper order.
- Empty recovery cylinders shall be evacuated and cooled before recovery.
- The recovery system shall operate normally according to the specified instructions and shall be suitable for refrigerant recovery.
- In addition, the calibration scales shall operate normally.
- Hoses shall be equipped with leak-free disconnect couplings.
- Before starting the recovery, check for the status of the recovery system and sealing state. Consult with the manufacturer if suspected.
- The recovered refrigerant shall be returned to the supplier in the correct recovery cylinders with the Waste Transfer Note attached.
- Do not mix refrigerants in the recovery units or cylinders.
- If compressors or compressor oils are to be removed, make sure that they have been evacuated to the acceptable level to ensure that flammable refrigerant does not remain in the lubricant.
- The evacuation process shall be performed before sending the compressor to the suppliers.
- Only the electrical heating to the compressor body is allowed to accelerate the process.
- Oil shall be drained safely from the system.
- For installation with handling the refrigerant (R-32), use dedicated tools and piping materials. Because the pressure of the refrigerant, R-32 is approximately 1.6 times higher than that of R-22, failure to use the dedicated tools and piping materials may cause rupture or injury. Furthermore, it may cause serious accidents such as water leakage, electric shock, or fire.
- Never install a motor-driven equipment to prevent ignition.
- In case of a malfunction, immediately stop operation of the air conditioner and disconnect the entire power system. Then consult the authorized service personnel.



**Correct Disposal of This Product
(Waste Electrical & Electronic Equipment)**

(Applicable in countries with separate collection systems)

This marking on the product, accessories or literature indicates that the product and its electronic accessories (e.g. charger, headset, USB cable) should not be disposed of with other household waste at the end of their working life. To prevent possible harm to the environment or human health from uncontrolled waste disposal, please separate these items from other types of waste and recycle them responsibly to promote the sustainable reuse of material resources.

Household users should contact either the retailer where they purchased this product, or their local government office, for details of where and how they can take these items for environmentally safe recycling.

Business users should contact their supplier and check the terms and conditions of the purchase contract. This product and its electronic accessories should not be mixed with other commercial wastes for disposal.



Correct disposal of batteries in this product

This marking on the battery, manual or packaging indicates that the batteries in this product should not be disposed of with other household waste at the end of their working life. Where marked, the chemical symbols Hg, Cd or Pb indicate that the battery contains mercury, cadmium or lead above the reference levels in EC Directive 2006/66.

Unit Specifications and Features

Indoor unit display

NOTE: Different models have different front panel and display window. Not all the indicators describing below are available for the air conditioner you purchased. Please check the indoor display window of the unit you purchased.

Illustrations in this manual are for explanatory purposes. The actual shape of your indoor unit may be slightly different. The actual shape shall prevail.

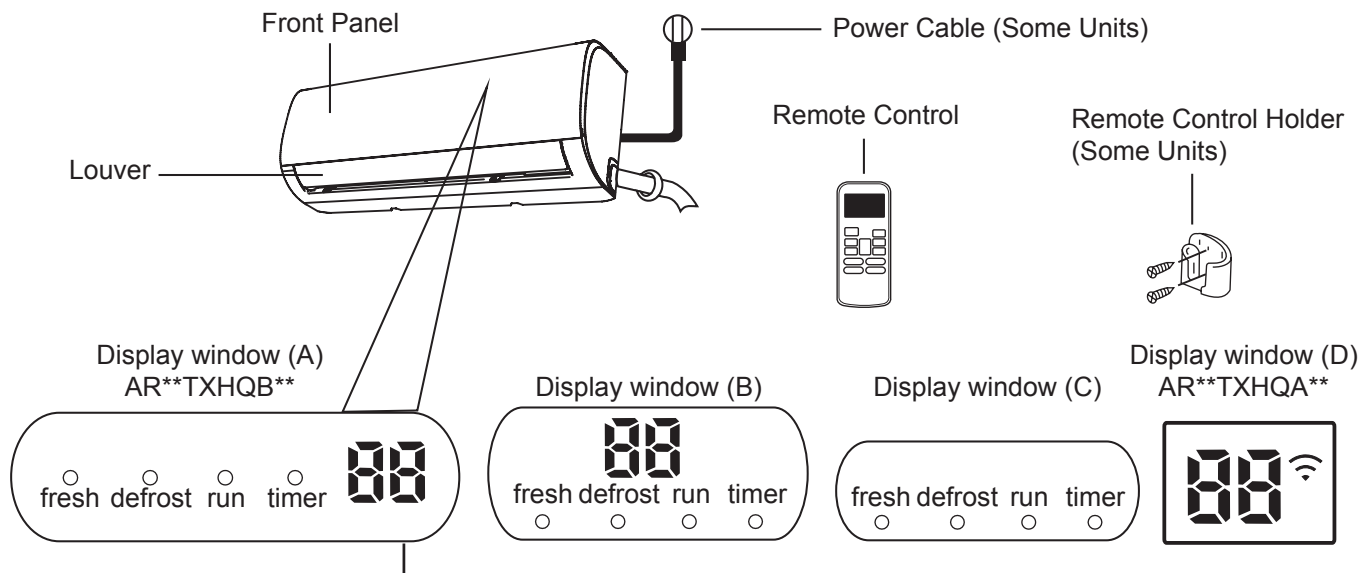

- “fresh” when Fresh feature is activated (some units)
- “defrost” when defrost feature is activated.
- “run” when the unit is on.
- “timer” when TIMER is set
- “” when Wireless Control feature is activated (some units)
- “” Displays temperature, operation feature and Error codes:

When ECO function (some units) is activated, the ‘’ illuminates gradually one by one as -- --set temperature -- in one second interval.

“” for 3 seconds when:

- TIMER ON is set (if the unit is OFF, “” remains on when TIMER ON is set)
- FRESH, SWING, TURBO, or SILENCE feature is turned on “” for 3 seconds when:
- TIMER OFF is set
- FRESH, SWING, TURBO, or SILENCE feature is turned off

“” when anti-cold air feature is turned on

“” when defrosting (cooling & heating units)

“” when unit is self-cleaning (some units)

“” when 8°C heating feature is turned on (some units)

Display Code Meanings

Operating temperature

When your air conditioner is used outside of the following temperature ranges, certain safety protection features may activate and cause the unit to disable.

Inverter Split Type

	COOL mode	HEAT mode	DRY mode
Room Temperature	17°C - 32°C (62°F - 90°F)	0°C - 30°C (32°F - 86°F)	10°C - 32°C (50°F - 90°F)
Outdoor Temperature	0°C - 50°C (32°F - 122°F)	-15°C - 30°C (5°F - 86°F)	0°C - 50°C (32°F - 122°F)
	-15°C - 50°C (5°F - 122°F) (For models with low temp. cooling systems.)		
	0°C - 52°C (32°F - 126°F) (For special tropical models)		0°C - 52°C (32°F - 126°F) (For special tropical models)

FOR OUTDOOR UNITS WITH AUXILIARY ELECTRIC HEATER

When outside temperature is below 0°C (32°F), we strongly recommend keeping the unit plugged in at all time to ensure smooth ongoing performance.

To further optimize the performance of your unit, do the following:

- Keep doors and windows closed.
- Limit energy usage by using TIMER ON and TIMER OFF functions.
- Do not block air inlets or outlets.
- Regularly inspect and clean air filters.

A guide on using the infrared remote is not included in this literature package. Not all the functions are available for the air conditioner, please check the indoor display and remote control of the unit you purchased.

Other Features

- **Auto-Restart (some units)**

If the unit loses power, it will automatically restart with the prior settings once power has been restored.

- **Anti-mildew (some units)**

When turning off the unit from COOL, AUTO (COOL), or DRY modes, the air conditioner will continue operate at very low power to dry up condensed water and prevent mildew growth.

- **Wireless Control (some units)**

Wireless control allows you to control your air conditioner using your mobile phone and a wireless connection.

For the USB device access, replacement, maintenance operations must be carried out by professional staff.

- **Louver Angle Memory (some units)**

When turning on your unit, the louver will automatically resume its former angle.

- **Refrigerant Leakage Detection (some units)**

The indoor unit will automatically display “EC” or “EL0C” or flash LEDS (model dependent) when it detects refrigerant leakage.

- **Sleep Operation**

The SLEEP function is used to decrease energy use while you sleep (and don't need the same temperature settings to stay comfortable). This function can only be activated via remote control. And the Sleep function is not available in FAN or DRY mode.

Press the **SLEEP** button when you are ready to go to sleep. When in COOL mode, the unit will increase the temperature by 1°C (2°F) after 1 hour, and will increase an additional 1°C (2°F) after another hour.

When in HEAT mode, the unit will decrease the temperature by 1°C (2°F) after 1 hour, and will decrease an additional 1°C (2°F) after another hour.

The sleep feature will stop after 8 hours and the system will keep running with final situation.

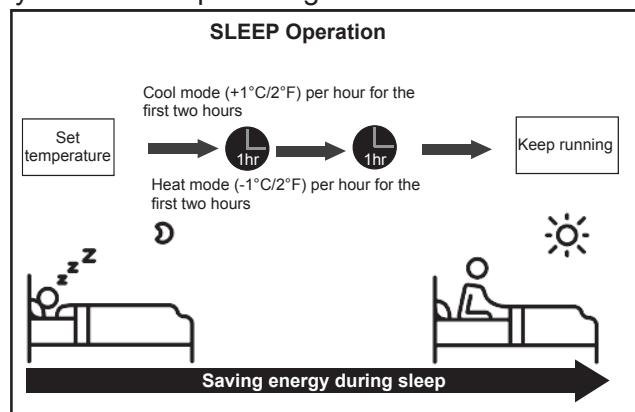

● Setting Angle of Air Flow

Setting vertical angle of air ow

While the unit is on, use the **SWING/DIRECT** button on remote control to set the direction (vertical angle) of airflow. Please refer to the Remote Control Manual for details.

NOTE ON LOUVER ANGLES

When using COOL or DRY mode, do not set louver at too vertical an angle for long periods of time. This can cause water to condense on the louver blade, which will drop on your floor or furnishings.

When using COOL or HEAT mode, setting the louver at too vertical an angle can reduce the performance of the unit due to restricted air flow.

Setting horizontal angle of air flow

The horizontal angle of the airflow must be set manually. Grip the deflector rod (See **Fig.B**) and manually adjust it to your preferred direction.

For some units, the horizontal angle of the airflow can be set by remote control. please refer to the Remote Control Manual.

Manual Operation (without remote)

! CAUTION

The manual button is intended for testing purposes and emergency operation only. Please do not use this function unless the remote control is lost and it is absolutely necessary. To restore regular operation, use the remote control to activate the unit. Unit must be turned off before manual operation.

To operate your unit manually:

1. Open the front panel of the indoor unit.
2. Locate the **MANUAL CONTROL button** on the right-hand side of the unit.
3. Press the **MANUAL CONTROL button** one time to activate FORCED AUTO mode.
4. Press the **MANUAL CONTROL button** again to activate FORCED COOLING mode.
5. Press the **MANUAL CONTROL button** a third time to turn the unit off.
6. Close the front panel.

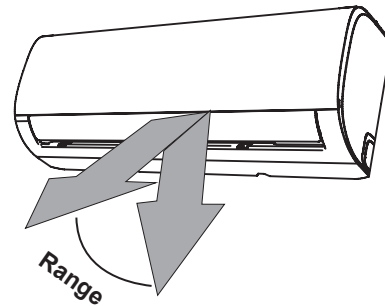

Fig. A

! CAUTION

Do not put your fingers in or near the blower and suction side of the unit. The high-speed fan inside the unit may cause injury.

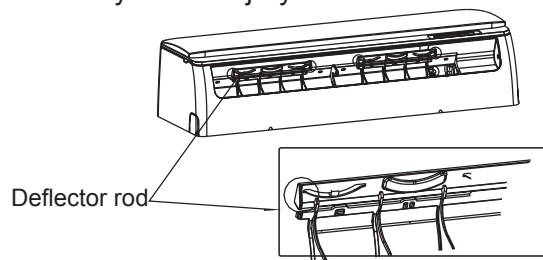
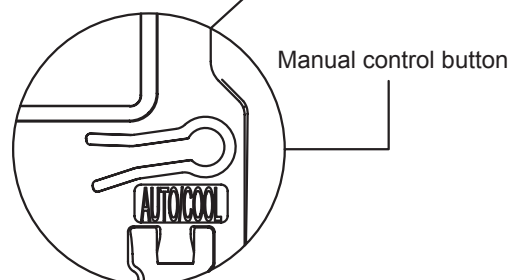
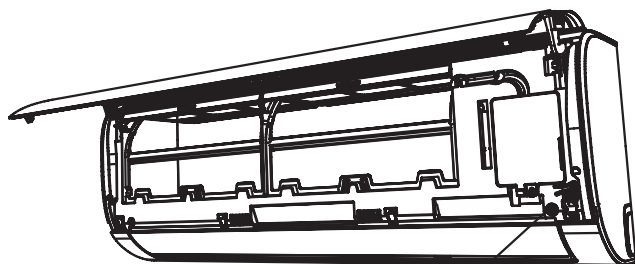

Fig. B



Care and Maintenance

Cleaning Your Indoor Unit

BEFORE CLEANING OR MAINTENANCE

ALWAYS TURN OFF YOUR AIR CONDITIONER SYSTEM AND DISCONNECT ITS POWER SUPPLY BEFORE CLEANING OR MAINTENANCE.

CAUTION

Only use a soft, dry cloth to wipe the unit clean. If the unit is especially dirty, you can use a cloth soaked in warm water to wipe it clean.

- **Do not** use chemicals or chemically treated cloths to clean the unit
- **Do not** use benzene, paint thinner, polishing powder or other solvents to clean the unit. They can cause the plastic surface to crack or deform.
- **Do not** use water hotter than 40°C (104°F) to clean the front panel. This can cause the panel to deform or become discolored.

Cleaning Your Air Filter

A clogged air conditioner can reduce the cooling efficiency of your unit, and can also be bad for your health. Make sure to clean the filter once every two weeks.

1. Lift the front panel of the indoor unit.
2. First press the tab on the end of filter to loosen the buckle, lift it up, then pull it towards yourself.
3. Now pull the filter out.
4. If your filter has a small air freshening filter, unclip it from the larger filter. Clean this air freshening filter with a hand-held vacuum.
5. Clean the large air filter with warm, soapy water. Be sure to use a mild detergent.

6. Rinse the filter with fresh water, then shake off excess water.
7. Dry it in a cool, dry place, and refrain from exposing it to direct sunlight.
8. When dry, re-clip the air freshening filter to the larger filter, then slide it back into the indoor unit.
9. Close the front panel of the indoor unit.

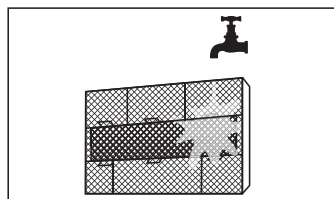
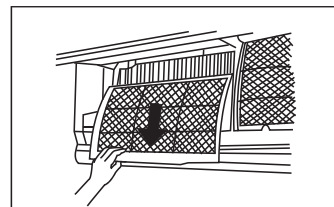
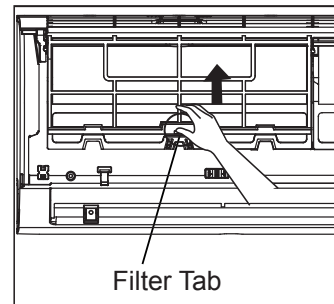

CAUTION

- Before changing the filter or cleaning, turn off the unit and disconnect its power supply.
- When removing filter, do not touch metal parts in the unit. The sharp metal edges can cut you.
- Do not use water to clean the inside of the indoor unit. This can destroy insulation and cause electrical shock.
- Do not expose filter to direct sunlight when drying. This can shrink the filter.

CAUTION

- Any maintenance and cleaning of outdoor unit should be performed by an authorized dealer or a licensed service provider.
- Any unit repairs should be performed by an authorized dealer or a licensed service provider.

Maintenance – Long Periods of Non-Use

If you plan not to use your air conditioner for an extended period of time, do the following:

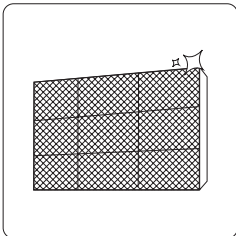

Clean all filters

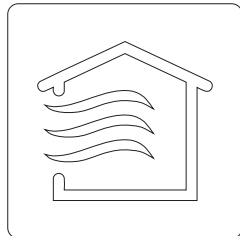

Turn on FAN function until unit dries out completely

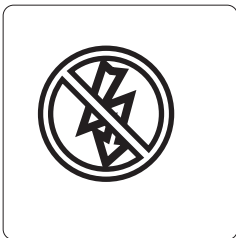

Turn off the unit and disconnect the power

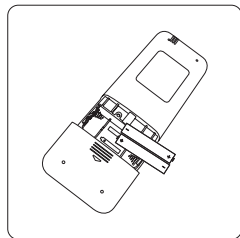

Remove batteries from remote control

Maintenance – Pre-Season Inspection

After long periods of non-use, or before periods of frequent use, do the following:

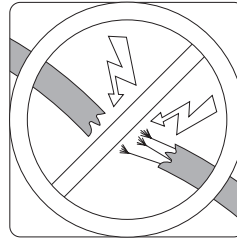

Check for damaged wires

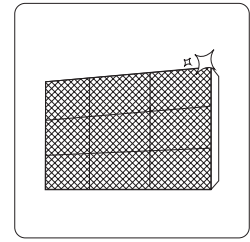

Clean all filters



Check for leaks

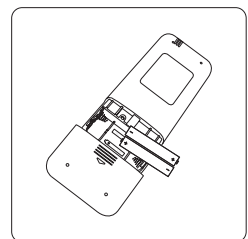

Replace batteries

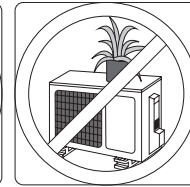
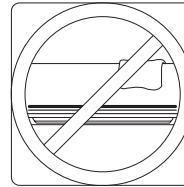

Make sure nothing is blocking all air inlets and outlets

Troubleshooting



SAFETY PRECAUTIONS

If ANY of the following conditions occurs, turn off your unit immediately!

- The power cord is damaged or abnormally warm
- You smell a burning odor
- The unit emits loud or abnormal sounds
- A power fuse blows or the circuit breaker frequently trips
- Water or other objects fall into or out of the unit

DO NOT ATTEMPT TO FIX THESE YOURSELF! CONTACT AN AUTHORIZED SERVICE PROVIDER IMMEDIATELY!

Common Issues

The following problems are not a malfunction and in most situations will not require repairs.

Issue	Possible Causes
Unit does not turn on when pressing ON/OFF button	The Unit has a 3-minute protection feature that prevents the unit from overloading. The unit cannot be restarted within three minutes of being turned off.
The unit changes from COOL/HEAT mode to FAN mode	The unit may change its setting to prevent frost from forming on the unit. Once the temperature increases, the unit will start operating in the previously selected mode again.
	The set temperature has been reached, at which point the unit turns off the compressor. The unit will continue operating when the temperature fluctuates again.
The indoor unit emits white mist	In humid regions, a large temperature difference between the room's air and the conditioned air can cause white mist.
Both the indoor and outdoor units emit white mist	When the unit restarts in HEAT mode after defrosting, white mist may be emitted due to moisture generated from the defrosting process.
The indoor unit makes noises	A rushing air sound may occur when the louver resets its position.
	A squeaking sound may occur after running the unit in HEAT mode due to expansion and contraction of the unit's plastic parts.
Both the indoor unit and outdoor unit make noises	Low hissing sound during operation: This is normal and is caused by refrigerant gas flowing through both indoor and outdoor units.
	Low hissing sound when the system starts, has just stopped running, or is defrosting: This noise is normal and is caused by the refrigerant gas stopping or changing direction.
	Squeaking sound: Normal expansion and contraction of plastic and metal parts caused by temperature changes during operation can cause squeaking noises.

Issue	Possible Causes
The outdoor unit makes noises	The unit will make different sounds based on its current operating mode.
Dust is emitted from either the indoor or outdoor unit	The unit may accumulate dust during extended periods of non-use, which will be emitted when the unit is turned on. This can be mitigated by covering the unit during long periods of inactivity.
The unit emits a bad odor	The unit may absorb odors from the environment (such as furniture, cooking, cigarettes, etc.) which will be emitted during operations.
	The unit's filters have become moldy and should be cleaned.
The fan of the outdoor unit does not operate	During operation, the fan speed is controlled to optimize product operation.
Operation is erratic, unpredictable, or unit is unresponsive	Interference from cell phone towers and remote boosters may cause the unit to malfunction. In this case, try the following: <ul style="list-style-type: none"> ● Disconnect the power, then reconnect. ● Press ON/OFF button on remote control to restart operation.

NOTE: If problem persists, contact a local dealer or your nearest customer service center. Provide them with a detailed description of the unit malfunction as well as your model number.

Troubleshooting

When troubles occur, please check the following points before contacting a repair company.

Problem	Possible Causes	Solution
Poor Cooling Performance	Temperature setting may be higher than ambient room temperature	Lower the temperature setting
	The heat exchanger on the indoor or outdoor unit is dirty	Clean the affected heat exchanger
	The air filter is dirty	Remove the filter and clean it according to instructions
	The air inlet or outlet of either unit is blocked	Turn the unit off, remove the obstruction and turn it back on
	Doors and windows are open	Make sure that all doors and windows are closed while operating the unit
	Excessive heat is generated by sunlight	Close windows and curtains during periods of high heat or bright sunshine
	Too many sources of heat in the room (people, computers, electronics, etc.)	Reduce amount of heat sources
	Low refrigerant due to leak or long-term use	Check for leaks, re-seal if necessary and top off refrigerant
	SILENCE function is activated (optional function)	SILENCE function can lower product performance by reducing operating frequency. Turn off SILENCE function.











Problem	Possible Causes	Solution
The unit is not working	Power failure	Wait for the power to be restored
	The power is turned off	Turn on the power
	The fuse is burned out	Replace the fuse
	Remote control batteries are dead	Replace batteries
	The Unit's 3-minute protection has been activated	Wait three minutes after restarting the unit
	Timer is activated	Turn timer off
The unit starts and stops frequently	There's too much or too little refrigerant in the system	Check for leaks and recharge the system with refrigerant.
	Incompressible gas or moisture has entered the system.	Evacuate and recharge the system with refrigerant
	The compressor is broken	Replace the compressor
	The voltage is too high or too low	Install a manostat to regulate the voltage
Poor heating performance	The outdoor temperature is extremely low	Use auxiliary heating device
	Cold air is entering through doors and windows	Make sure that all doors and windows are closed during use
	Low refrigerant due to leak or long-term use	Check for leaks, re-seal if necessary and top off refrigerant
Indicator lamps continue flashing	The unit may stop operation or continue to run safely. If the indicator lamps continue to flash or error codes appear, wait for about 10 minutes. The problem may resolve itself.	
Error code appears and begins with the letters as the following in the window display of indoor unit:	If not, disconnect the power, then connect it again. Turn the unit on. If the problem persists, disconnect the power and contact your nearest customer service center.	
	<ul style="list-style-type: none"> • E (x), P (x), F (x) • EH (xx), EL (xx), EC (xx) • PH (xx), PL (xx), PC (xx) 	

NOTE: If your problem persists after performing the checks and diagnostics above, turn off your unit immediately and contact an authorized service center.

To perform its antimicrobial function this product has been treated with the biocide substance Silver zinc zeolite.

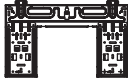
Accessories

The air conditioning system comes with the following accessories. Use all of the installation parts and accessories to install the air conditioner. Improper installation may result in water leakage, electrical shock and fire, or cause the equipment to fail. The items are not included with the air conditioner must be purchased separately.

Name of Accessories	Q'ty (pc)	Shape	Name of Accessories	Q'ty (pc)	Shape
Manual	2-3		Remote controller	1	
Drain joint (for cooling & heating models)	1		Battery	2	
Seal (for cooling & heating models)	1		Remote controller holder (optional)	1	
Mounting plate	1		Fixing screw for remote controller holder (optional)	2	
Anchor	5~8 (depending on models)				
Mounting plate fixing screw	5~8 (depending on models)				

Name	Shape	Quantity (PC)
Connecting pipe assembly	Liquid side	ø6.35 (1/4 in)
		ø9.52 (3/8in)
	Gas side	ø9.52 (3/8in)
		ø12.7 (1/2in)
		ø15.88 (5/8in)
		Parts you must purchase separately. Consult the dealer about the proper pipe size of the unit you purchased.

Installation Summary - Indoor Unit

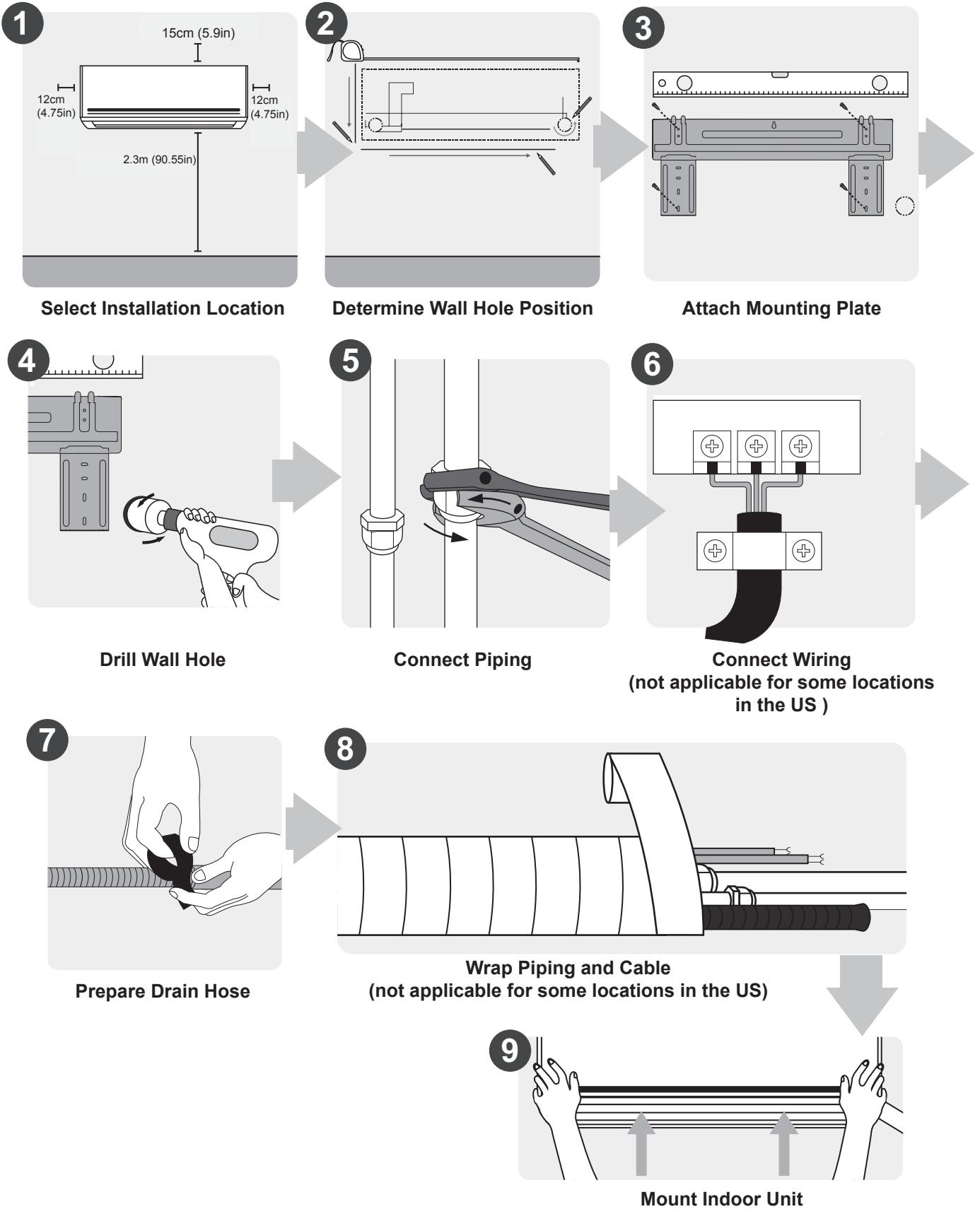

Unit Parts

NOTE: The installation must be performed in accordance with the requirement of local and national standards. The installation may be slightly different in different areas.

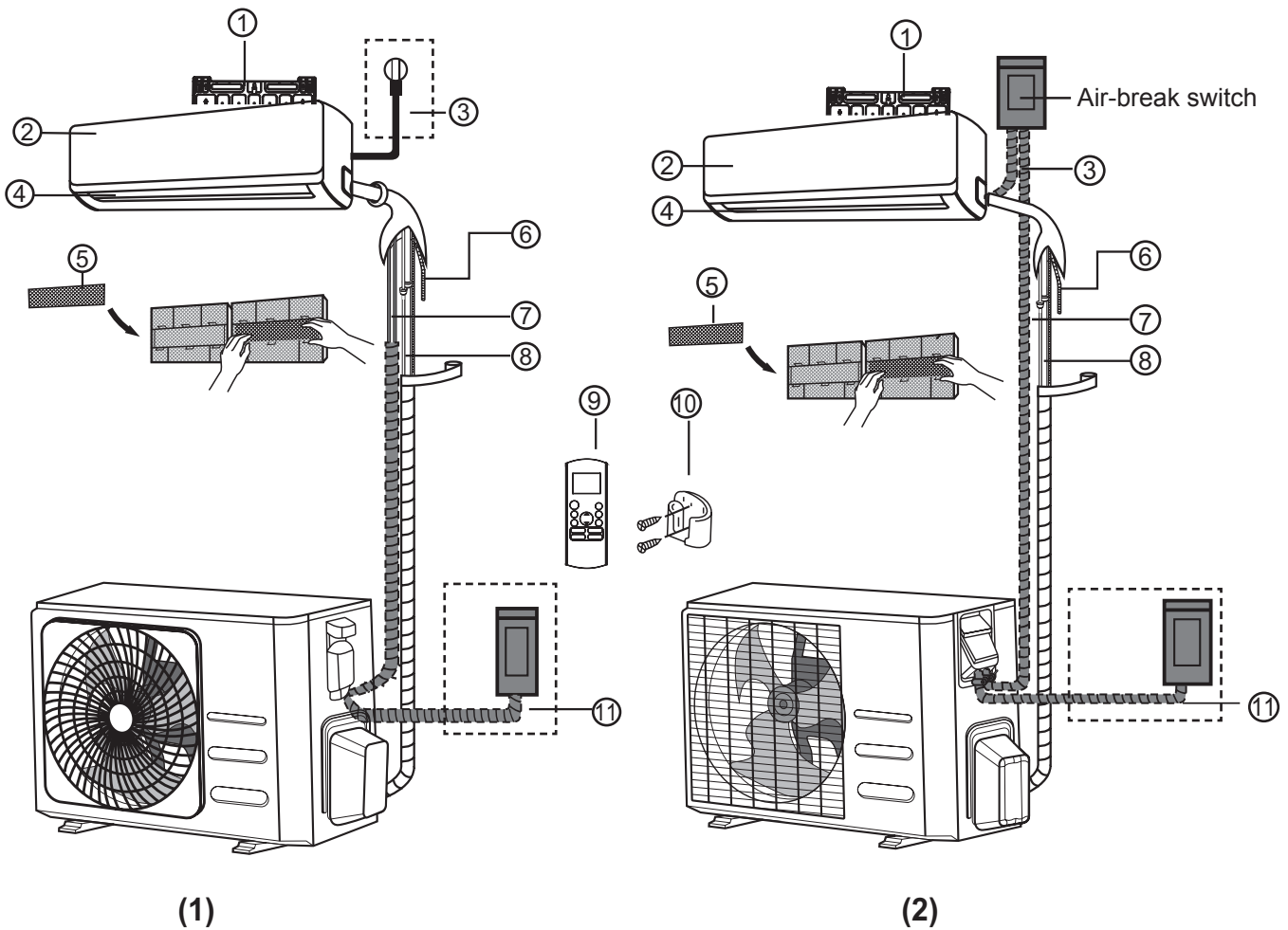

- | | | |
|----------------------------|---|---|
| ① Wall Mounting Plate | ⑤ Functional Filter (On Back of Main Filter - Some Units) | ⑨ Remote Controller |
| ② Front Panel | ⑥ Drainage Pipe | ⑩ Remote controller Holder (Some Units) |
| ③ Power Cable (Some Units) | ⑦ Signal Cable | ⑪ Outdoor Unit Power Cable (Some Units) |
| ④ Louver | ⑧ Refrigerant Piping | |

NOTE ON ILLUSTRATIONS

Illustrations in this manual are for explanatory purposes. The actual shape of your indoor unit may be slightly different. The actual shape shall prevail.

Indoor Unit Installation

Installation Instructions – Indoor unit

PRIOR TO INSTALLATION

Before installing the indoor unit, refer to the label on the product box to make sure that the model number of the indoor unit matches the model number of the outdoor unit.

Step 1: Select installation location

Before installing the indoor unit, you must choose an appropriate location. The following are standards that will help you choose an appropriate location for the unit.

Proper installation locations meet the following standards:

- Good air circulation
- Convenient drainage
- Noise from the unit will not disturb other people
- Firm and solid—the location will not vibrate
- Strong enough to support the weight of the unit
- A location at least one meter from all other electrical devices (e.g., TV, radio, computer)

DO NOT install unit in the following locations:

- Near any source of heat, steam, or combustible gas
- Near flammable items such as curtains or clothing
- Near any obstacle that might block air circulation
- Near the doorway
- In a location subject to direct sunlight

NOTE ABOUT WALL HOLE:

If there is no fixed refrigerant piping: While choosing a location, be aware that you should leave ample room for a wall hole (see **Drill wall hole for connective piping** step) for the signal cable and refrigerant piping that connect the indoor and outdoor units. The default position for all piping is the right side of the indoor unit (while facing the unit). However, the unit can accommodate piping to both the left and right.

Refer to the following diagram to ensure proper distance from walls and ceiling:

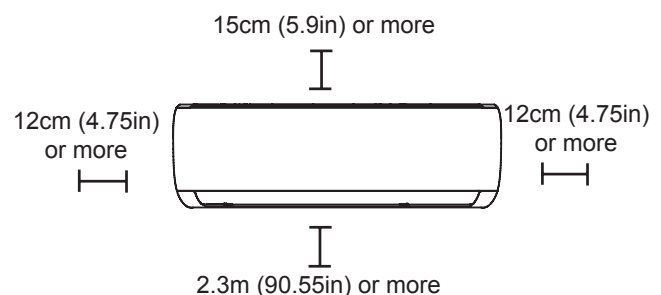

Step 2: Attach mounting plate to wall

The mounting plate is the device on which you will mount the indoor unit.

- Take out the mounting plate at the back of the indoor unit.

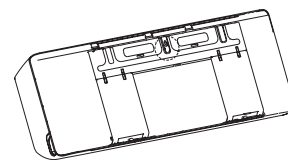

- Secure the mounting plate to the wall with the screws provided. Make sure that mounting plate is flat against the wall.

NOTE FOR CONCRETE OR BRICK WALLS:

If the wall is made of brick, concrete, or similar material, drill 5mm-diameter (0.2in-diameter) holes in the wall and insert the sleeve anchors provided. Then secure the mounting plate to the wall by tightening the screws directly into the clip anchors.

Step 3: Drill wall hole for connective piping

1. Determine the location of the wall hole based on the position of the mounting plate. Refer to **Mounting Plate Dimensions**.
2. Using a 65mm (2.5in) or 90mm (3.54in) (depending on models) core drill, drill a hole in the wall. Make sure that the hole is drilled at a slight downward angle, so that the outdoor end of the hole is lower than the indoor end by about 5mm to 7mm (0.2-0.275in). This will ensure proper water drainage.
3. Place the protective wall cuff in the hole. This protects the edges of the hole and will help seal it when you finish the installation process.

CAUTION

When drilling the wall hole, make sure to avoid wires, plumbing, and other sensitive components.

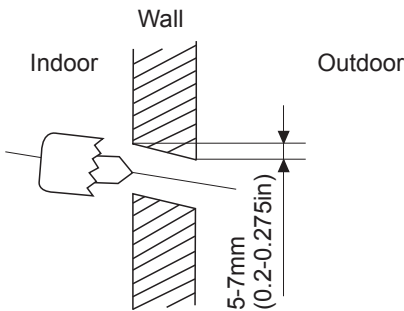

MOUNTING PLATE DIMENSIONS

Different models have different mounting plates.

For the different customization requirements, the shape of the mounting plate may be slightly different. But the installation dimensions are the same for the same size of indoor unit.

See Type A and Type B for example:

Correct orientation of Mounting Plate

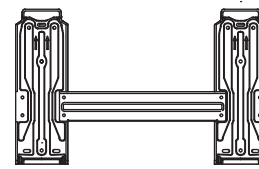
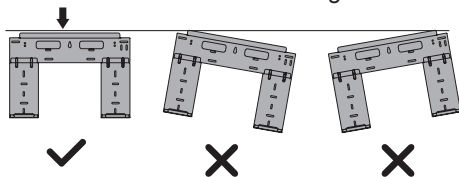

Type B

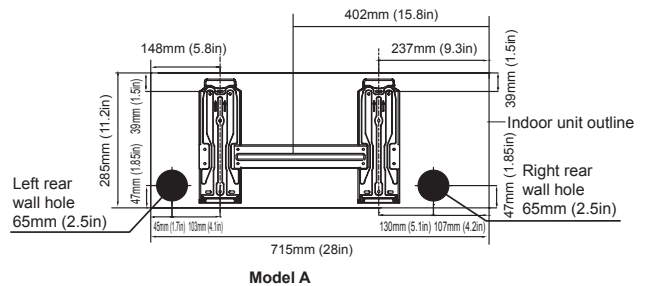

Model A

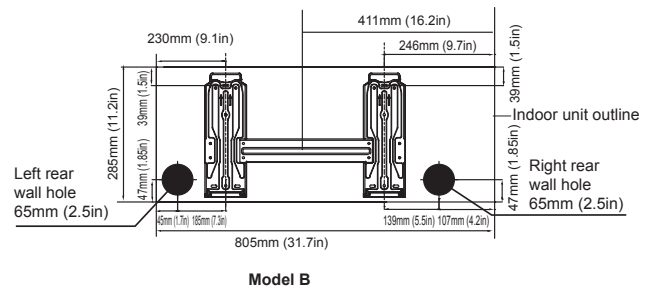

Model B

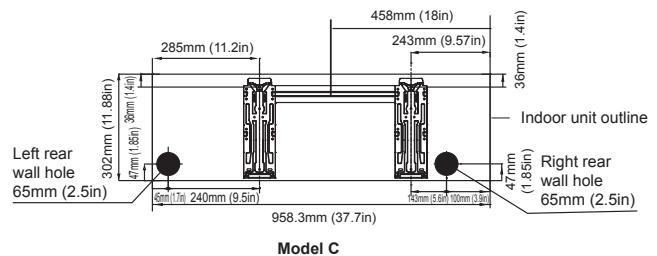

Model C

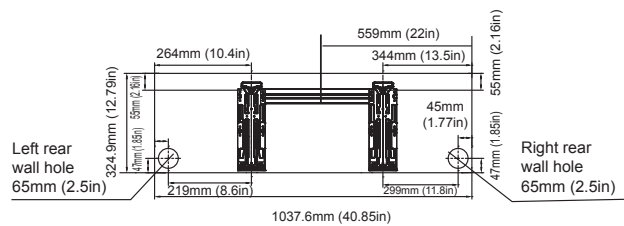

Model D

NOTE: When the gas side connective pipe is $\varnothing 15.88\text{mm}$ (5/8in) or more, the wall hole should be 90mm (3.54in).

Step 4: Prepare refrigerant piping

The refrigerant piping is inside an insulating sleeve attached to the back of the unit. You must prepare the piping before passing it through the hole in the wall.

1. Based on the position of the wall hole relative to the mounting plate, choose the side from which the piping will exit the unit.
2. If the wall hole is behind the unit, keep the knock-out panel in place. If the wall hole is to the side of the indoor unit, remove the plastic knock-out panel from that side of the unit. This will create a slot through which your piping can exit the unit. Use needle nose pliers if the plastic panel is too difficult to remove by hand.

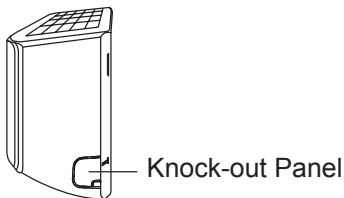

3. If existing connective piping is already embedded in the wall, proceed directly to the **Connect Drain Hose** step. If there is no embedded piping, connect the indoor unit's refrigerant piping to the connective piping that will join the indoor and outdoor units. Refer to the **Refrigerant Piping Connection** section of this manual for detailed instructions.

NOTE ON PIPING ANGLE

Refrigerant piping can exit the indoor unit from four different angles: Left-hand side, Right-hand side, Left rear, Right rear.

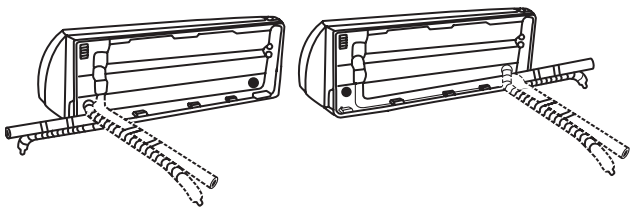

! CAUTION

Be extremely careful not to dent or damage the piping while bending them away from the unit. Any dents in the piping will affect the unit's performance.

- Tighten the nuts to the specified torques.

If overtightened, the nuts could be broken so refrigerant may leak.

! CAUTION

- Keep the piping length at a minimum to minimize the additional refrigerant charge due to piping extension. (Maximum allowable piping length: 15 m (for **09/12***) and 30 m (for **18/24***))
- When connecting the pipes, make sure that surrounding objects do not interfere with or contact them to prevent refrigerant leakage due to physical damage.
- Make sure that the spaces where the refrigerant pipes are installed comply with national gas regulations.
- Be sure to perform works such as additional refrigerant charging and pipe welding under the conditions of good ventilation.
- Be sure to perform welding and piping works for mechanical connections under the conditions that the refrigerant does not circulate.
- When reconnecting the pipes, make sure to perform flared-jointing newly to prevent refrigerant leakage.
- When working on the refrigerant pipes and the flexible refrigerant connectors, be careful that they are not damaged physically by surrounding objects.

Step 5: Connect drain hose

By default, the drain hose is attached to the lefthand side of unit (when you're facing the back of the unit). However, it can also be attached to the right-hand side. To ensure proper drainage, attach the drain hose on the same side that your refrigerant piping exits the unit. Attach drain hose extension (purchased separately) to the end of drain hose.

- Wrap the connection point firmly with Teflon tape to ensure a good seal and to prevent leaks.
- For the portion of the drain hose that will remain indoors, wrap it with foam pipe insulation to prevent condensation.

- Remove the air filter and pour a small amount of water into the drain pan to make sure that water flows from the unit smoothly.

! NOTE ON DRAIN HOSE PLACEMENT

Make sure to arrange the drain hose according to the following figures.

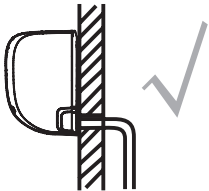

CORRECT

Make sure there are no kinks or dent in drain hose to ensure proper drainage.

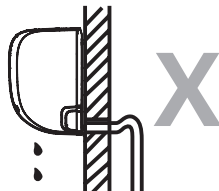

NOT CORRECT

Kinks in the drain hose will create water traps.



NOT CORRECT

Kinks in the drain hose will create water traps.



NOT CORRECT

Do not place the end of the drain hose in water or in containers that collect water. This will prevent proper drainage.

PLUG THE UNUSED DRAIN HOLE

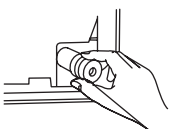

To prevent unwanted leaks you must plug the unused drain hole with the rubber plug provided.

! BEFORE PERFORMING ANY ELECTRICAL WORK, READ THESE REGULATIONS

4. All wiring must comply with local and national electrical codes, regulations and must be installed by a licensed electrician.
5. All electrical connections must be made according to the Electrical Connection Diagram located on the panels of the indoor and outdoor units.
6. If there is a serious safety issue with the power supply, stop work immediately. Explain your reasoning to the client, and refuse to install the unit until the safety issue is properly resolved.
7. Power voltage should be within 90-110% of rated voltage. Insufficient power supply can cause malfunction, electrical shock, or fire.
8. If connecting power to fixed wiring, install a surge protector and main power switch with a capacity of 1.5 times the maximum current of the unit.
9. If connecting power to fixed wiring, a switch or circuit breaker that disconnects all poles and has a contact separation of at least 1/8in (3mm) must be incorporated in the fixed wiring. The qualified technician must use an approved circuit breaker or switch.
10. Only connect the unit to an individual branch circuit outlet. Do not connect another appliance to that outlet.
11. Make sure to properly ground the air conditioner.
12. Every wire must be firmly connected. Loose wiring can cause the terminal to overheat, resulting in product malfunction and possible fire.
13. Do not let wires touch or rest against refrigerant tubing, the compressor, or any moving parts within the unit.
14. If the unit has an auxiliary electric heater, it must be installed at least 1 meter (40in) away from any combustible materials.
15. To avoid getting an electric shock, never touch the electrical components soon after the power supply has been turned off. After turning off the power, always wait 10 minutes or more before you touch the electrical components.

 **WARNING**

BEFORE PERFORMING ANY ELECTRICAL OR WIRING WORK, TURN OFF THE MAIN POWER TO THE SYSTEM.

Step 6: Connect signal cable

The signal cable enables communication between the indoor and outdoor units. You must first choose the right cable size before preparing it for connection.

Cable Types

- **Indoor Power Cable** (if applicable): H05VV-F or H05V2V2-F
- **Outdoor Power Cable:** H07RN-F
- **Signal Cable:** H07RN-F

Minimum Cross-Sectional Area of Power and Signal Cables (For reference)

Rated Current of Appliance (A)	Nominal Cross-Sectional Area (mm ²)
> 3 and ≤ 6	0.75
> 6 and ≤ 10	1
> 10 and ≤ 16	1.5
> 16 and ≤ 25	2.5
> 25 and ≤ 32	4
> 32 and ≤ 40	6

- For the product that uses the R-32 refrigerant, be cautious not to generate a spark by keeping the following requirements:
 - Do not remove the fuses with power on.
 - Do not disconnect the power plug from the wall outlet with power on.
 - It is recommended to locate the outlet in a high position. Place the cords so that they are not tangled.

CHOOSE THE RIGHT CABLE SIZE

The size of the power supply cable, signal cable, fuse, and switch needed is determined by the maximum current of the unit. The maximum current is indicated on

the nameplate located on the side panel of the unit. Refer to this nameplate to choose the right cable, fuse, or switch.

1. Open front panel of the indoor unit.
2. Using a screwdriver, open the wire box cover on the right side of the unit. This will reveal the terminal block.

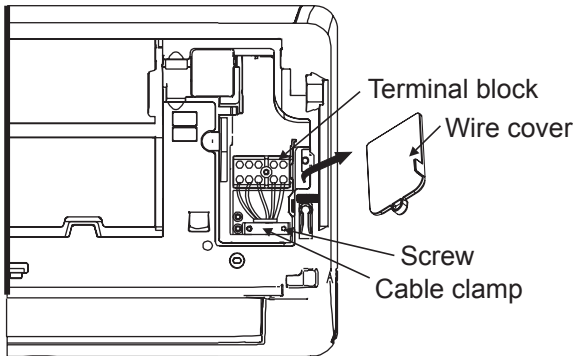

WARNING

ALL WIRING MUST BE PERFORMED STRICTLY IN ACCORDANCE WITH THE WIRING DIAGRAM LOCATED ON THE BACK OF THE INDOOR UNIT'S FRONT PANEL.

3. Unscrew the cable clamp below the terminal block and place it to the side.
4. Facing the back of the unit, remove the plastic panel on the bottom left-hand side.
5. Feed the signal wire through this slot, from the back of the unit to the front.
6. Facing the front of the unit, connect the wire according to the indoor unit's wiring diagram, connect the u-lug and firmly screw each wire to its corresponding terminal.

CAUTION

DO NOT MIX UP LIVE AND NULL WIRES

This is dangerous, and can cause the air conditioning unit to malfunction.

7. After checking to make sure every connection is secure, use the cable clamp to fasten the signal cable to the unit. Screw the cable clamp down tightly.
8. Replace the wire cover on the front of the unit, and the plastic panel on the back.

NOTE ABOUT WIRING

THE WIRING CONNECTION PROCESS MAY DIFFER SLIGHTLY BETWEEN UNITS AND REGIONS.

Step 7: Wrapping and cables

Before passing the piping, drain hose, and the signal cable through the wall hole, you must bundle them together to save space, protect them, and insulate them (Not applicable in North America).

1. Bundle the drain hose, refrigerant pipes, and signal cable as shown below:

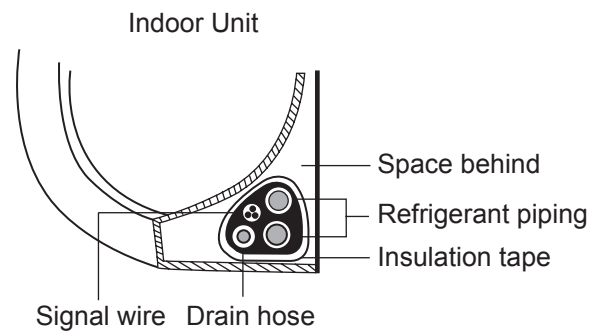

DRAIN HOSE MUST BE ON BOTTOM

Make sure that the drain hose is at the bottom of the bundle. Putting the drain hose at the top of the bundle can cause the drain pan to overflow, which can lead to fire or water damage.

DO NOT INTERTWINE SIGNAL CABLE WITH OTHER WIRES

While bundling these items together, do not intertwine or cross the signal cable with any other wiring.

2. Using adhesive vinyl tape, attach the drain hose to the underside of the refrigerant pipes.
3. Using insulation tape, wrap the signal wire, refrigerant pipes, and drain hose tightly together. Double-check that all items are bundled.

DO NOT WRAP ENDS OF PIPING

When wrapping the bundle, keep the ends of the piping unwrapped. You need to access them to test for leaks at the end of the installation process (refer to **Electrical Checks and Leak Checks** section of this manual).

Step 8: Mount indoor unit

If you installed new connective piping to the outdoor unit, do the following:

1. If you have already passed the refrigerant piping through the hole in the wall, proceed to Step 4.
2. Otherwise, double-check that the ends of the refrigerant pipes are sealed to prevent dirt or foreign materials from entering the pipes.
3. Slowly pass the wrapped bundle of refrigerant pipes, drain hose, and signal wire through the hole in the wall.
4. Hook the top of the indoor unit on the upper hook of the mounting plate.
5. Check that unit is hooked firmly on mounting by applying slight pressure to the left and right-hand sides of the unit. The unit should not jiggle or shift.
6. Using even pressure, push down on the bottom half of the unit. Keep pushing down until the unit snaps onto the hooks along the bottom of the mounting plate.
7. Again, check that the unit is firmly mounted by applying slight pressure to the left and the right-hand sides of the unit.

If refrigerant piping is already embedded in the wall, do the following:

1. Hook the top of the indoor unit on the upper hook of the mounting plate.
2. Use a bracket or wedge to prop up the unit, giving you enough room to connect the refrigerant piping, signal cable, and drain hose.

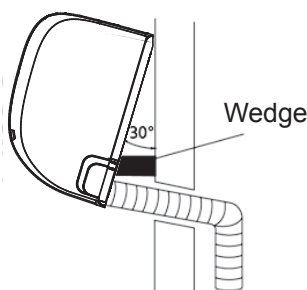

3. Connect drain hose and refrigerant piping (refer refer to **Refrigerant Piping Connection** section of this manual for instructions).
4. Keep pipe connection point exposed to perform the leak test (refer to **Electrical Checks and Leak Checks** section of this manual).
5. After the leak test, wrap the connection point with insulation tape.
6. Remove the bracket or wedge that is propping up the unit.
7. Using even pressure, push down on the bottom half of the unit. Keep pushing down until the unit snaps onto the hooks along the bottom of the mounting plate.

UNIT IS ADJUSTABLE

Keep in mind that the hooks on the mounting plate are smaller than the holes on the back of the unit. If you find that you don't have ample room to connect embedded pipes to the indoor unit, the unit can be adjusted left or right by about 30-50mm (1.25-1.95in), depending on the model.

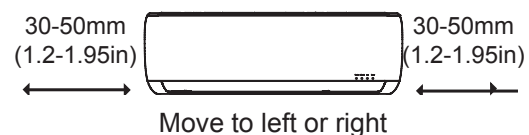

Outdoor Unit Installation

Install the unit by following local codes and regulations, there may be differ slightly between different regions.

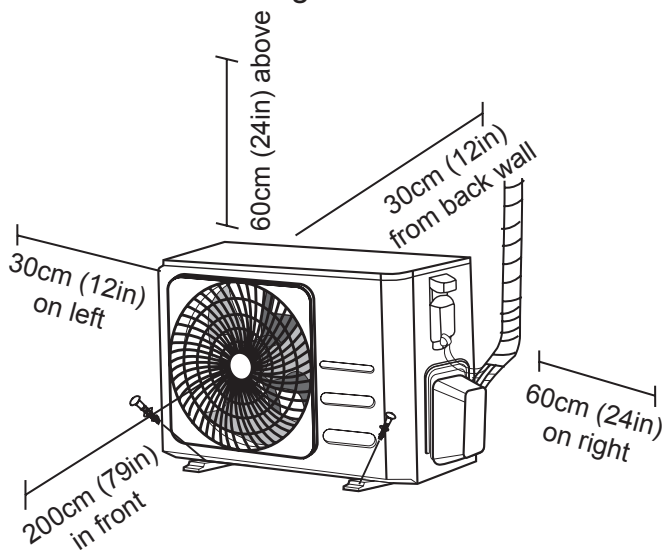

Installation Instructions – Outdoor unit

Step 1: Select installation location

Before installing the outdoor unit, you must choose an appropriate location. The following are standards that will help you choose an appropriate location for the unit.

Proper installation locations meet the following standards:

- ☑ Meets all spatial requirements shown in Installation Space Requirements above.
- ☑ Good air circulation and ventilation
- ☑ Firm and solid—the location can support the unit and will not vibrate
- ☑ Noise from the unit will not disturb others
- ☑ Protected from prolonged periods of direct sunlight or rain
- ☑ Where snowfall is anticipated, raise the unit above the base pad to prevent ice buildup and coil damage. Mount the unit high enough to be above the average accumulated area snowfall. The minimum height must be 18 inches

DO NOT install unit in the following locations:

- ⊘ Near an obstacle that will block air inlets and outlets
- ⊘ Near a public street, crowded areas, or where noise from the unit will disturb others
- ⊘ Near animals or plants that will be harmed by hot air discharge
- ⊘ Near any source of combustible gas
- ⊘ In a location that is exposed to large amounts of dust
- ⊘ In a location exposed to a excessive amounts of salty air

SPECIAL CONSIDERATIONS FOR EXTREME WEATHER

If the unit is exposed to heavy wind:

Install unit so that air outlet fan is at a 90° angle to the direction of the wind. If needed, build a barrier in front of the unit to protect it from extremely heavy winds.

See Figures below.

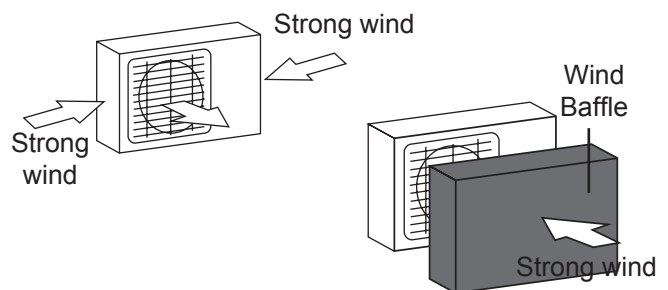

If the unit is frequently exposed to heavy rain or snow:

Build a shelter above the unit to protect it from the rain or snow. Be careful not to obstruct air flow around the unit.

If the unit is frequently exposed to salty air (seaside):

Use outdoor unit that is specially designed to resist corrosion.

Step 2: Install drain joint (Heat pump unit only)

Before bolting the outdoor unit in place, you must install the drain joint at the bottom of the unit. Note that there are two different types of drain joints depending on the type of outdoor unit.

If the drain joint comes with a rubber seal (see Fig. A), do the following:

1. Fit the rubber seal on the end of the drain joint that will connect to the outdoor unit.
2. Insert the drain joint into the hole in the base pan of the unit.
3. Rotate the drain joint 90° until it clicks in place facing the front of the unit.
4. Connect a drain hose extension (not included) to the drain joint to redirect water from the unit during heating mode.

If the drain joint doesn't come with a rubber seal (see Fig. B), do the following:

1. Insert the drain joint into the hole in the base pan of the unit. The drain joint will click in place.
2. Connect a drain hose extension (not included) to the drain joint to redirect water from the unit during heating mode.

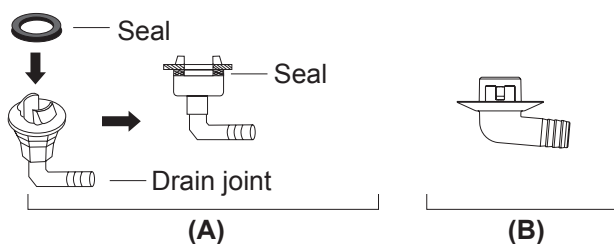
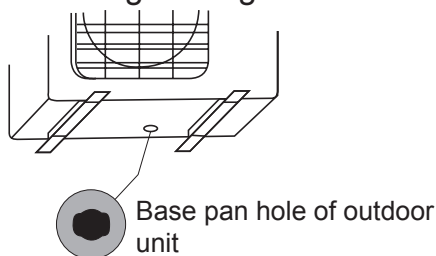

Step 3: Anchor outdoor unit

The outdoor unit can be anchored to the ground or to a wall-mounted bracket with bolt (M10). Prepare the installation base of the unit according to the dimensions below.

UNIT MOUNTING DIMENSIONS

The following is a list of different outdoor unit sizes and the distance between their mounting feet. Prepare the installation base of the unit according to the dimensions below.

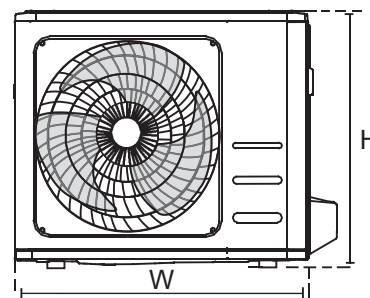
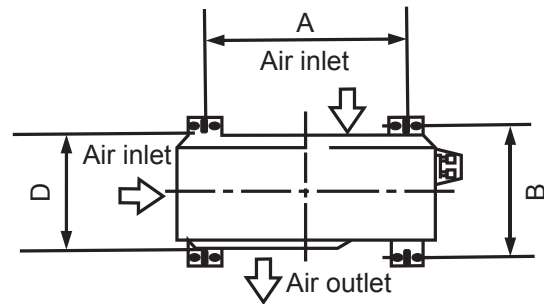

! IN COLD CLIMATES

In cold climates, make sure that the drain hose is as vertical as possible to ensure swift water drainage. If water drains too slowly, it can freeze in the hose and flood the unit.

Outdoor Unit Dimensions (mm) W × H × D	Mounting Dimensions	
	Distance A (mm)	Distance B (mm)
720 × 495 × 270 (28.3" × 19.5" × 10.6")	452 (17.7")	255 (10.0")
800 × 554 × 333 (31.5" × 21.8" × 13.1")	514 (20.2")	340 (13.4")
845 × 702 × 363 (33.3" × 27.6" × 14.3")	540 (21.3")	350 (13.8")

If you will install the unit on the ground or on a concrete mounting platform, do the following:

1. Mark the positions for four expansion bolts based on dimensions chart.
2. Pre-drill holes for expansion bolts.
3. Place a nut on the end of each expansion bolt.
4. Hammer expansion bolts into the pre-drilled holes.
5. Remove the nuts from expansion bolts, and place outdoor unit on bolts.
6. Put washer on each expansion bolt, then replace the nuts.
7. Using a wrench, tighten each nut until snug.

 **WARNING**

WHEN DRILLING INTO CONCRETE, EYE PROTECTION IS RECOMMENDED AT ALL TIMES.

If you will install the unit on a wall-mounted bracket, do the following:

 **CAUTION**

Make sure that the wall is made of solid brick, concrete, or of similarly strong material. **The wall must be able to support at least four times the weight of the unit.**

1. Mark the position of bracket holes based on dimensions chart.
2. Pre-drill the holes for the expansion bolts.
3. Place a washer and nut on the end of each expansion bolt.
4. Thread expansion bolts through holes in mounting brackets, put mounting brackets in position, and hammer expansion bolts into the wall.
5. Check that the mounting brackets are level.
6. Carefully lift unit and place its mounting feet on brackets.
7. Bolt the unit firmly to the brackets.
8. If allowed, install the unit with rubber gaskets to reduce vibrations and noise.

Step 4: Connect signal and power cables

The outside unit's terminal block is protected by an electrical wiring cover on the side of the unit. A comprehensive wiring diagram is printed on the inside of the wiring cover.



WARNING

BEFORE PERFORMING ANY ELECTRICAL OR WIRING WORK, TURN OFF THE MAIN POWER TO THE SYSTEM.

1. Prepare the cable for connection:

USE THE RIGHT CABLE

- Indoor Power Cable (if applicable): H05VV-F or H05V2V2-F
- Outdoor Power Cable: H07RN-F
- Signal Cable: H07RN-F

CHOOSE THE RIGHT CABLE SIZE

The size of the power supply cable, signal cable, fuse, and switch needed is determined by the maximum current of the unit. The maximum current is indicated on the nameplate located on the side panel of the unit. Refer to this nameplate to choose the right cable, fuse, or switch.

- a. Using wire strippers, strip the rubber jacket from both ends of cable to reveal about 40mm (1.57in) of the wires inside.
- b. Strip the insulation from the ends of the wires.
- c. Using a wire crimper, crimp u-lugs on the ends of the wires.

PAY ATTENTION TO LIVE WIRE

While crimping wires, make sure you clearly distinguish the Live ("L") Wire from other wires.



WARNING

ALL WIRING WORK MUST BE PERFORMED STRICTLY IN ACCORDANCE WITH THE WIRING DIAGRAM LOCATED INSIDE OF WIRE COVER OF THE OUTDOOR UNIT.

2. Unscrew the electrical wiring cover and remove it.
3. Unscrew the cable clamp below the terminal block and place it to the side.
4. Connect the wire according to the wiring diagram, and firmly screw the u-lug of each wire to its corresponding terminal.
5. After checking to make sure every connection is secure, loop the wires around to prevent rain water from flowing into the terminal.
6. Using the cable clamp, fasten the cable to the unit. Screw the cable clamp down tightly.
7. Insulate unused wires with PVC electrical tape. Arrange them so that they do not touch any electrical or metal parts.
8. Replace the wire cover on the side of the unit, and screw it in place.

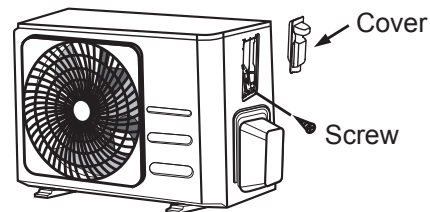

In North America

1. Remove the wire cover from the unit by loosening the 3 screws.
2. Dismount caps on the conduit panel.
3. Temporarily mount the conduit tubes (not included) on the conduit panel.
4. Properly connect both the power supply and low voltage lines to the corresponding terminals on the terminal block.
5. Ground the unit in accordance with local codes.
6. Be sure to size each wire allowing several inches longer than the required length for wiring.
7. Use lock nuts to secure the conduit tubes.

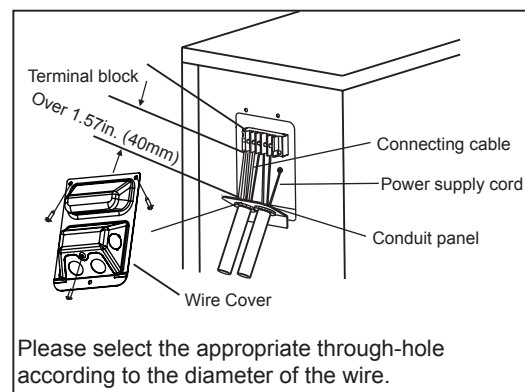

Refrigerant Piping Connection

When connecting refrigerant piping, **do not** let substances or gases other than the specified refrigerant enter the unit. The presence of other gases or substances will lower the unit's capacity, and can cause abnormally high pressure in the refrigeration cycle. This can cause explosion and injury.

Note on Pipe Length

The length of refrigerant piping will affect the performance and energy efficiency of the unit. Nominal efficiency is tested on units with a pipe length of 5 meters (16.5ft) to minimise vibration & excessive noise.

Refer to the table below for specifications on the maximum length and drop height of piping.

Maximum Length and Drop Height of Refrigerant Piping per Unit Model

Model	Capacity (BTU/h)	Max. Length (m)	Max. Drop Height (m)
R32 Inverter Split Air Conditioner	< 15,000	25 (82ft)	10 (33ft)
	≥ 15,000 and < 24,000	30 (98.5ft)	20 (66ft)
	≥ 24,000 and < 36,000	50 (164ft)	25 (82ft)

Connection Instructions – Refrigerant Piping

Step 1: Cut pipes

When preparing refrigerant pipes, take extra care to cut and flare them properly. This will ensure efficient operation and minimize the need for future maintenance.

1. Measure the distance between the indoor and outdoor units.
2. Using a pipe cutter, cut the pipe a little longer than the measured distance.
3. Make sure that the pipe is cut at a perfect 90° angle.

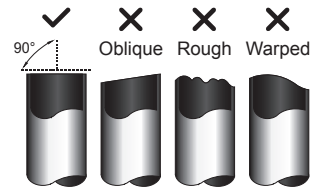

DO NOT DEFORM PIPE WHILE CUTTING

Be extra careful not to damage, dent, or deform the pipe while cutting. This will drastically reduce the heating efficiency of the unit.

Step 2: Remove burrs

Burrs can affect the air-tight seal of refrigerant piping connection. They must be completely removed.

1. Hold the pipe at a downward angle to prevent burrs from falling into the pipe.
2. Using a reamer or deburring tool, remove all burrs from the cut section of the pipe.

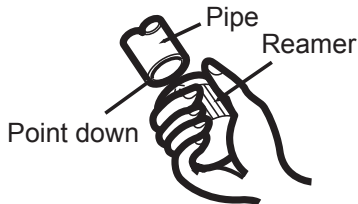

Step 3: Flare pipe ends

Proper flaring is essential to achieve an airtight seal.

1. After removing burrs from cut pipe, seal the ends with PVC tape to prevent foreign materials from entering the pipe.
2. Sheath the pipe with insulating material.
3. Place flare nuts on both ends of pipe. Make sure they are facing in the right direction, because you can't put them on or change their direction after flaring.

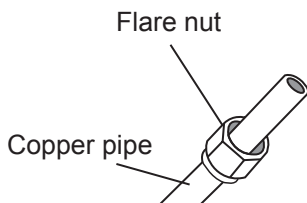

4. Remove PVC tape from ends of pipe when ready to perform flaring work.
5. Clamp flare form on the end of the pipe. The end of the pipe must extend beyond the edge of the flare form in accordance with the dimensions shown in the table below.

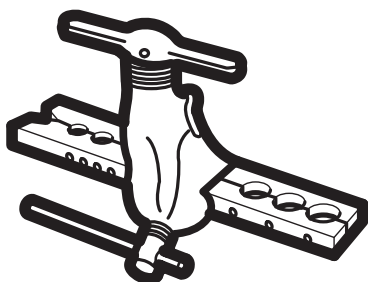

PIPING EXTENSION BEYOND FLARE FORM

Outer Diameter of Pipe (mm)	A (mm)	
	Min.	Max.
ø6.35 (ø0.25")	0.7 (0.0275")	1.3 (0.05")
ø9.52 (ø0.375")	1.0 (0.04")	1.6 (0.063")
ø12.7 (ø0.5")	1.0 (0.04")	1.8 (0.07")
ø15.88 (ø0.63")	2.0 (0.078")	2.2 (0.086")

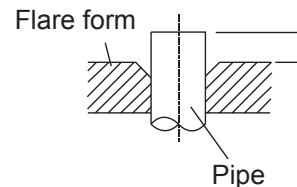

6. Place flaring tool onto the form.
7. Turn the handle of the flaring tool clockwise until the pipe is fully flared.
8. Remove the flaring tool and flare form, then inspect the end of the pipe for cracks and even flaring.

Step 4: Connect pipes

When connecting refrigerant pipes, be careful not to use excessive torque or to deform the piping in any way. You should first connect the low-pressure pipe, then the high-pressure pipe.

MINIMUM BEND RADIUS

When bending connective refrigerant piping, the minimum bending radius is 10cm.

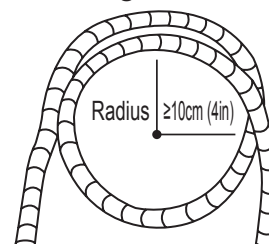

Instructions for Connecting Piping to Indoor Unit

1. Align the center of the two pipes that you will connect.

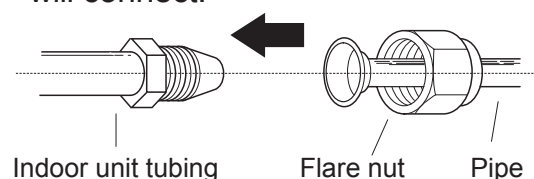

2. Tighten the flare nut as tightly as possible by hand.
3. Using a spanner, grip the nut on the unit tubing.
4. While firmly gripping the nut on the unit tubing, use a torque wrench to tighten the flare nut according to the torque values in the **Torque Requirements** table below. Loosen the flaring nut slightly, then tighten again.

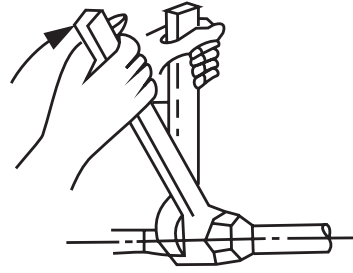

TORQUE REQUIREMENTS

Outer Diameter of Pipe (mm)	Tightening Torque (N·m)	Flare dimension (B) (mm)	Flare shape
ø6.35 (ø0.25")	18~20 (180~200kgf.cm)	8.4~8.7 (0.33~0.34")	
ø9.52 (ø0.375")	32~39 (320~390kgf.cm)	13.2~13.5 (0.52~0.53")	
ø12.7 (ø0.5")	49~59 (490~590kgf.cm)	16.2~16.5 (0.64~0.65")	
ø15.88 (ø0.63")	57~71 (570~710kgf.cm)	19.2~19.7 (0.76~0.78")	

⊘ DO NOT USE EXCESSIVE TORQUE

Excessive force can break the nut or damage the refrigerant piping. You must not exceed torque requirements shown in the table above.

Instructions for Connecting Piping to Outdoor Unit

1. Unscrew the cover from the packed valve on the side of the outdoor unit.
2. Remove protective caps from ends of valves.
3. Align flared pipe end with each valve, and tighten the flare nut as tightly as possible by hand.
4. Using a spanner, grip the body of the valve. Do not grip the nut that seals the service valve.
5. Loosen the flaring nut slightly, then tighten again.
6. Repeat Steps 3 to 6 for the remaining pipe.

⚠ USE SPANNER TO GRIP MAIN BODY OF VALVE

Torque from tightening the flare nut can snap off other parts of valve.

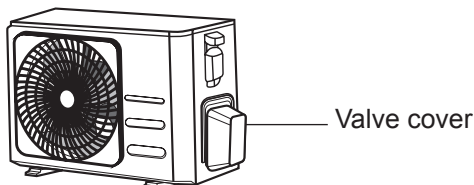

5. While firmly gripping the body of the valve, use a torque wrench to tighten the flare nut according to the correct torque values.

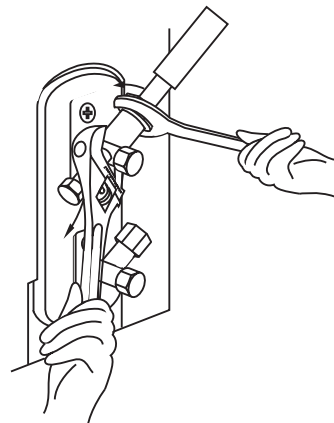

Air Evacuation

Preparations and Precautions

Air and foreign matter in the refrigerant circuit can cause abnormal rises in pressure, which can damage the air conditioner, reduce its efficiency, and cause injury. Use a vacuum pump and manifold gauge to evacuate the refrigerant circuit, removing any non-condensable gas and moisture from the system.

Evacuation should be performed upon initial installation and when unit is relocated.

BEFORE PERFORMING EVACUATION

- ☑ Check to make sure the connective pipes between the indoor and outdoor units are connected properly.
- ☑ Check to make sure all wiring is connected properly.

Evacuation Instructions

1. Connect the charge hose of the manifold gauge to service port on the outdoor unit's low pressure valve.
2. Connect another charge hose from the manifold gauge to the vacuum pump.
3. Open the Low Pressure side of the manifold gauge. Keep the High Pressure side closed.
4. Turn on the vacuum pump to evacuate the system.
5. Run the vacuum for at least 15 minutes, or until the Compound Meter reads -76cmHG (-10⁵ Pa).

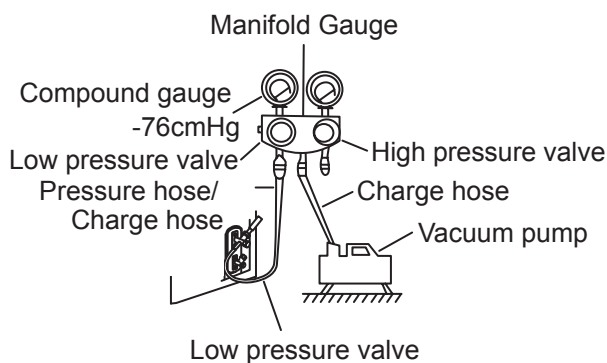

6. Close the Low Pressure side of the manifold gauge, and turn off the vacuum pump.

7. Wait for 5 minutes, then check that there has been no change in system pressure.
8. If there is a change in system pressure, refer to Gas Leak Check section for information on how to check for leaks. If there is no change in system pressure, unscrew the cap from the packed valve (high pressure valve).
9. Insert hexagonal wrench into the packed valve (high pressure valve) and open the valve by turning the wrench in a 1/4 counterclockwise turn. Listen for gas to exit the system, then close the valve after 5 seconds.
10. Watch the Pressure Gauge for one minute to make sure that there is no change in pressure. The Pressure Gauge should read slightly higher than atmospheric pressure.
11. Remove the charge hose from the service port.

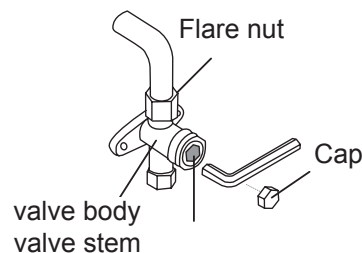

12. Using hexagonal wrench, fully open both the high pressure and low pressure valves.
13. Tighten valve caps on all three valves (service port, high pressure, low pressure) by hand. You may tighten it further using a torque wrench if needed.

! OPEN VALVE STEMS GENTLY

When opening valve stems, turn the hexagonal wrench until it hits against the stopper. Do not try to force the valve to open further.

Note on Adding Refrigerant

Some systems require additional charging depending on pipe lengths. The standard pipe length is 5m (16'). The refrigerant should be charged from the service port on the outdoor unit's low pressure valve. The additional refrigerant to be charged can be calculated using the following formula:

ADDITIONAL REFRIGERANT PER PIPE LENGTH

Connective Pipe Length (m)	Air Purging Method	Additional Refrigerant	
≤ Standard pipe length	Vacuum Pump	N/A	
> Standard pipe length	Vacuum Pump	Liquid Side: $\varnothing 6.35$ ($\varnothing 0.25''$) R32: (Pipe length – standard length) × 12g/m (Pipe length – standard length) × 0.13oz/ft	Liquid Side: $\varnothing 9.52$ ($\varnothing 0.375''$) R32: (Pipe length – standard length) × 24g/m (Pipe length – standard length) × 0.26oz/ft

 **CAUTION DO NOT** mix refrigerant types.

Precautions on adding the R-32 refrigerant

In addition to the conventional charging procedure, the following requirements shall be kept.

- Make sure that contamination by other refrigerants does not occur for charging.
- To minimize the amount of refrigerant, keep the hoses and lines as short as possible.
- The cylinders shall be kept upright.
- Make sure that the refrigeration system is earthed before charging.
- Label the system after charging, if necessary.
- Extreme care is required not to overcharge the system.
- Before recharging, the pressure shall be checked with nitrogen blowing.
- After charging, check for leakage before commissioning.
- Be sure to check for leakage before leaving the work area.

Important information: regulation regarding the refrigerant used

This product contains fluorinated greenhouse gases. Do not vent gases into the atmosphere.

 **CAUTION**

Inform user if the system contains 5 tCO₂e or more of fluorinated greenhouse gases. In this case, it must be checked for leakage at least once every 12 months, according to regulation No. 517/2014. This activity must be covered by qualified personnel only. In the case of the situation above, the installer (or authorized person with responsibility for final check) must provide a maintenance book, with all the information recorded, according to REGULATION (EU) No. 517/2014 OF THE EUROPEAN PARLIAMENT AND OF THE COUNCIL of 16 April 2014 on fluorinated greenhouse gases.

1 Please fill in the following with indelible ink on the refrigerant charge label supplied with this product and on this manual.

- ① the factory refrigerant charge of the product,
- ② the additional refrigerant amount charged in the field and
- ①+② the total refrigerant charge. on the refrigerant charge label supplied with the

product.

Refrigerant type	GWP value
R-32	675
<ul style="list-style-type: none"> ● GWP: Global Warming Potential ● Calculating tCO₂e: kg x GWP/1000 	

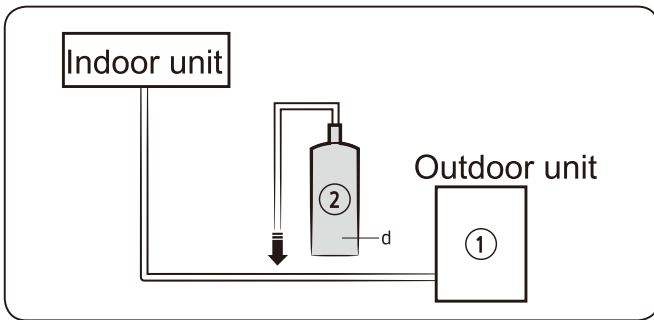

Unit	Kg	tCO ₂ e
①,a		
②,b		
①+②,c		

NOTE

- a Factory refrigerant charge of the product: see unit name plate
- b Additional refrigerant amount charged in the field (Refer to the above information for the quantity of refrigerant replenishment.)
- c Total refrigerant charge
- d Refrigerant cylinder and manifold for charging

CAUTION

- The filled-out label must be adhered in the proximity of the product charging port (e.g. onto the inside of the stop valve cover).
- Make sure that the total refrigerant charge does not exceed (A), the maximum refrigerant charge, which is calculated in the following formula:
Maximum refrigerant charge (A)= factory refrigerant charge (B) + maximum additional refrigerant charge due to piping extension (C)
- Here below, the summary table with refrigerant charge limits for each products.

Model	R32(Unit: G)
AR09TXHQASINEU AR09TXHQBWKNEU	550
AR12TXHQASINEU AR12TXHQBWKNEU	550
AR18TXHQASINEU AR18TXHQBWKNEU	1000
AR24TXHQASINEU AR24TXHQBWKNEU	1600

Information about refrigerant

Important information: regulation regarding the refrigerant used.

This product contains fluorinated greenhouse gases. Do not vent gases into the atmosphere.

CAUTION

If the system contains 5 tCO₂e or more of fluorinated greenhouse gases, it must be checked for leakage at least once every 12 months, according to regulation No. 517/2014. This activity must be covered by qualified personnel only. In the case of the situation above, the installer (or authorized person with responsibility for final check) must provide a maintenance book, with all the information recorded, according to REGULATION (EU) No. 517/2014 OF THE EUROPEAN PARLIAMENT AND OF THE COUNCIL of 16 April 2014 on fluorinated greenhouse gases.

Refrigerant type	GWP value
R-32	675

- GWP: Global Warming Potential
- Calculating tCO₂e: kg x GWP/1000

Electrical and Gas Leak Checks

Before Test Run

Only perform test run after you have completed the following steps:

- **Electrical Safety Checks** – Confirm that the unit's electrical system is safe and operating properly
- **Gas Leak Checks** – Check all flare nut connections and confirm that the system is not leaking
- Confirm that gas and liquid (high and low pressure) valves are fully open

Electrical Safety Checks

After installation, confirm that all electrical wiring is installed in accordance with local and national regulations, and according to the Installation Manual.

BEFORE TEST RUN

Check Grounding Work

Measure grounding resistance by visual detection and with grounding resistance tester. Grounding resistance must be less than 0.1Ω.

Note: This may not be required for some locations in the US.

DURING TEST RUN

Check for Electrical Leakage

During the **Test Run**, use an electroprobe and multimeter to perform a comprehensive electrical leakage test.

If electrical leakage is detected, turn off the unit immediately and call a licensed electrician to find and resolve the cause of the leakage.

Note: This may not be required for some locations in the US.

 **WARNING – RISK OF ELECTRIC SHOCK**

ALL WIRING MUST COMPLY WITH LOCAL AND NATIONAL ELECTRICAL CODES, AND MUST BE INSTALLED BY A LICENSED ELECTRICIAN.

Gas Leak Checks

There are two different methods to check for gas leaks.

Soap and Water Method

Using a soft brush, apply soapy water or liquid detergent to all pipe connection points on the indoor unit and outdoor unit. The presence of bubbles indicates a leak.

Leak Detector Method

If using leak detector, refer to the device's operation manual for proper usage instructions.

AFTER PERFORMING GAS LEAK CHECKS

After confirming that all pipe connection points **DO NOT** leak, replace the valve cover on the outside unit.

Check-point of indoor unit

Check-point of outdoor unit

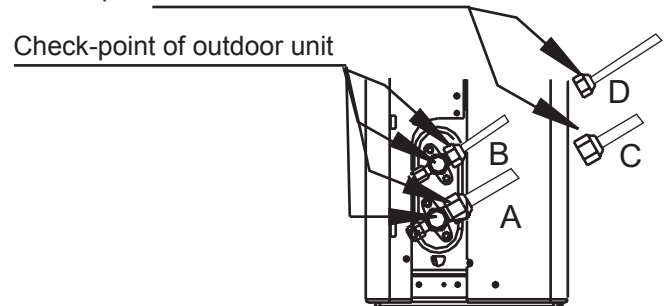

A: Low pressure stop valve
B: High pressure stop valve
C & D: Indoor unit flare nuts

Test Run

Test Run Instructions

You should perform the **Test Run** for at least 30 minutes.

1. Connect power to the unit.
2. Press the **ON/OFF** button on the remote controller to turn it on.
3. Press the **MODE** button to scroll through the following functions, one at a time:
 - COOL – Select lowest possible temperature
 - HEAT – Select highest possible temperature
4. Let each function run for 5 minutes, and perform the following checks:

List of Checks to Perform	PASS/FAIL	
No electrical leakage		
Unit is properly grounded		
All electrical terminals properly covered		
Indoor and outdoor units are solidly installed		
All pipe connection points do not leak	Outdoor (2):	Indoor (2):
Water drains properly from drain hose		
All piping is properly insulated		
Unit performs COOL function properly		
Unit performs HEAT function properly		
Indoor unit louvers rotate properly		
Indoor unit responds to remote controller		

DOUBLE-CHECK PIPE CONNECTIONS

During operation, the pressure of the refrigerant circuit will increase. This may reveal leaks that were not present during your initial leak check. Take time during the Test Run to double-check that all refrigerant pipe connection points do not have leaks. Refer to **Gas Leak Check** section for instructions.

5. After the Test Run is successfully completed, and you confirm that all checks points in List of Checks to Perform have PASSED, do the following:
 - a. Using remote control, return unit to normal operating temperature.
 - b. Using insulation tape, wrap the indoor refrigerant pipe connections that you left uncovered during the indoor unit installation process.

IF AMBIENT TEMPERATURE IS BELOW 17°C (62°F)

You can't use the remote controller to turn on the COOL function when the ambient temperature is below 17°C. In this instance, you can use the **MANUAL CONTROL** button to test the COOL function.

1. Lift the front panel of the indoor unit, and raise it until it clicks in place.
2. The **MANUAL CONTROL** button is located on the right-hand side of the unit. Press it 2 times to select the COOL function.
3. Perform Test Run as normal.

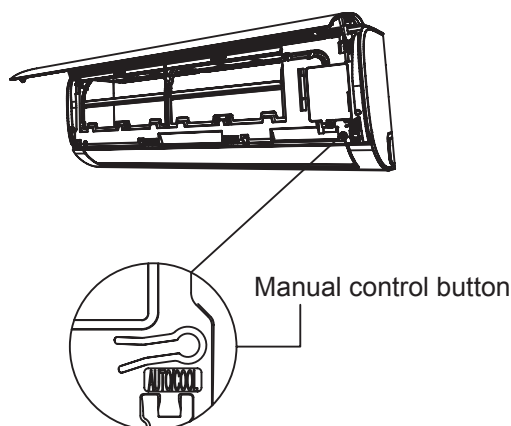

Impedance Information

(Applicable to the following units only))

This appliance MSAFB-12HRN1-QC6 can be connected only to a supply with system impedance no more than 0.373Ω . In case necessary, please consult your supply authority for system impedance information.

This appliance MSAFD-17HRN1-QC5 can be connected only to a supply with system impedance no more than 0.210Ω . In case necessary, please consult your supply authority for system impedance information.

This appliance MSAFD-22HRN1-QC6 can be connected only to a supply with system impedance no more than 0.129Ω . In case necessary, please consult your supply authority for system impedance information.

AIR CONDITIONER

REMOTE CONTROLLER ILLUSTRATION

Thank you very much for purchasing our air conditioner. Please read this owner's manual carefully before using your air conditioner. Make sure to save this manual for future reference.

CONTENTS

Remote controller Specifications.....	44
Operation buttons.....	45
Indicators on LCD.....	48
How to use the buttons.....	49
Auto operation.....	49
Cooling/Heating/Fan operation.....	49
Dehumidifying operation.....	50
Timer operation.....	51
Handling the remote controller.....	55

Remote Controller Specifications

Model	RG57B1/BGE
Rated Voltage	3.0V (Dry batteries R03/LR03×2)
Signal Receiving Range	8m
Environment	-5°C~60°C

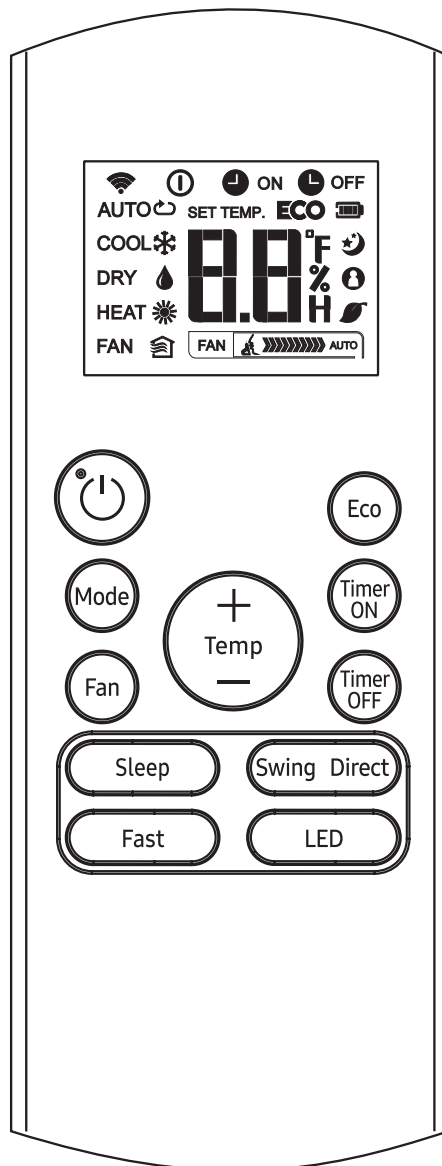

RG57B1/BGE

Operation of buttons

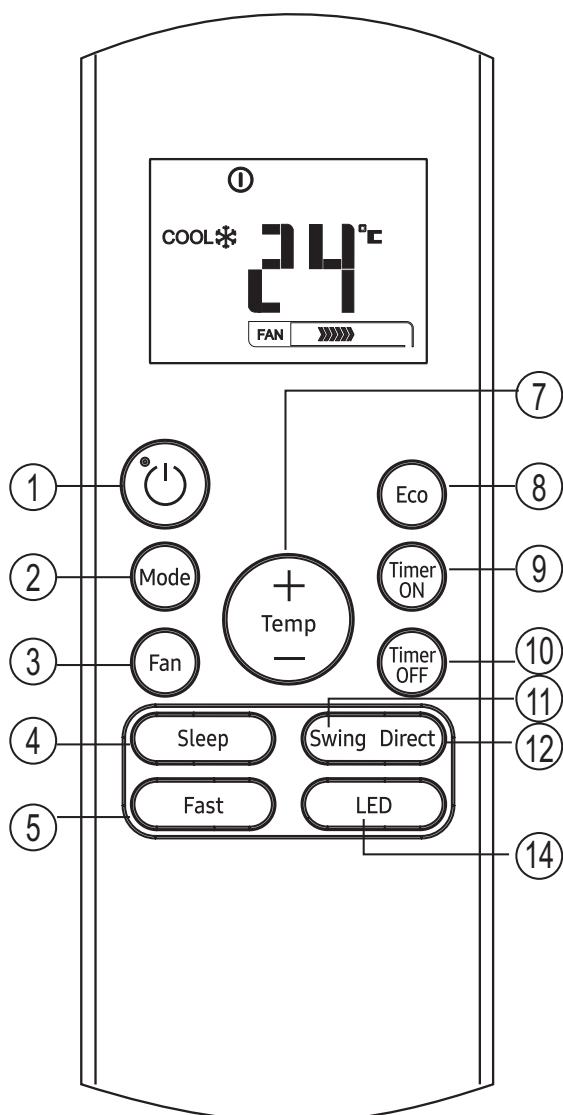

RG57B1/BGE

1 ON/OFF Button

This button turns the air conditioner ON and OFF.

2 MODE Button

Press this button to modify the air conditioner mode in a sequence of following:

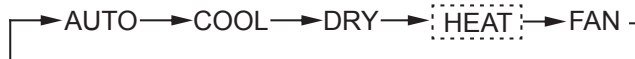

NOTE: Please do not select HEAT mode if the machine you purchased is cooling only type. Heat mode is not supported by the cooling only appliance.

3 FAN Button

Used to select the fan speed in four steps:

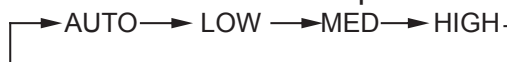

NOTE: You can not switch the fan speed in AUTO or DRY mode.

4 SLEEP Button

- Active/Disable sleep function. It can maintain the most comfortable temperature and save energy. This function is available on COOL, HEAT or AUTO mode only.
- For the detail, see “sleep operation” in “USER’S MANUAL”.

NOTE: While the unit is running under SLEEP mode, it would be cancelled if MODE, FAN SPEED or ON/OFF button is pressed.

5 TURBO Button

Active/Disable Turbo function. Turbo function enables the unit to reach the preset temperature at cooling or heating operation in the shortest time (if the indoor unit does not support this function, there is no corresponding operation happened when pressing this button.)

6 SELF CLEAN Button

(applicable to RG57A7/BGEF)
Active/Disable Self Clean function

Operation of buttons

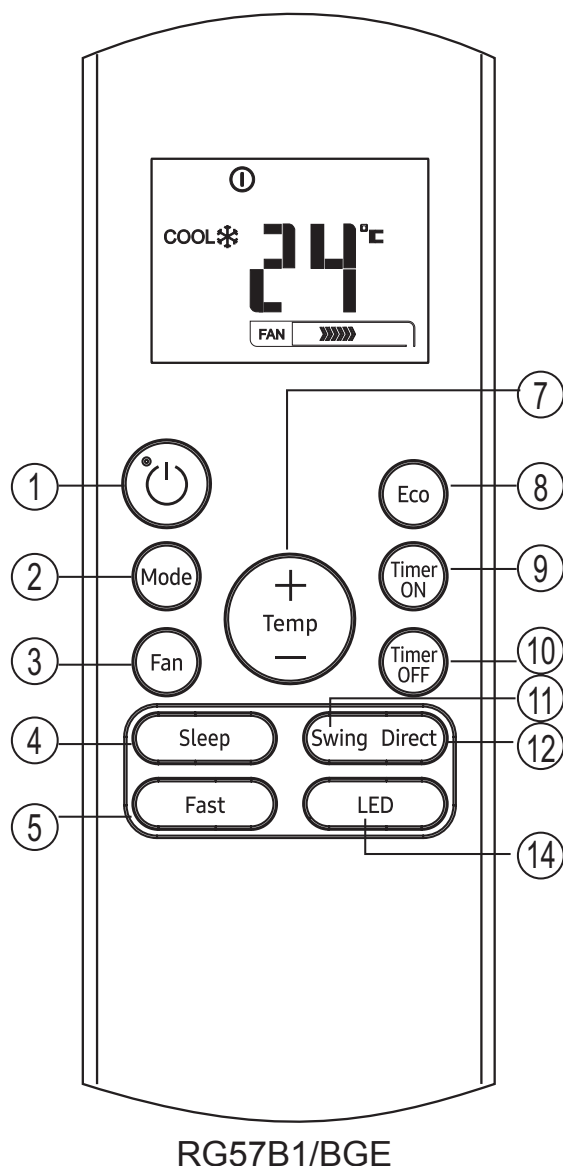

7 UP Button (▲)

Push this button to increase the indoor temperature setting in 1°C increments to 30°C.

DOWN Button (▼)

Push this button to decrease the indoor temperature setting in 1°C increments to 17°C.

NOTE: Temperature control is not available in Fan mode.

8 ECO Button

Used to enter the energy efficient mode. Under cooling mode, press this button, the remote controller will adjust the temperature automatically to 24°C, fan speed of Auto to save energy (but only if the set temperature is less than 24°C). If the set temperature is between 24°C and 30°C, press the ECO button, the fan speed will change to Auto, the set temperature will remain unchanged.

NOTE:

- Pressing the TURBO and SLEEP button, modifying the mode or adjusting the set temperature to less than 24°C will stop ECO operation.
- Under ECO operation, the set temperature should be 24°C or more. It may result in insufficient cooling. If you feel uncomfortable, just press the ECO button again to stop it.

9 TIMER ON Button

Press this button to initiate the auto-on time sequence. Each press will increase the auto-timed setting in 30 minutes increments. When the setting time displays 10.0, each press will increase the autotimed setting 60 minutes increments. To cancel the auto-timed program, simply adjust the auto-on time to 0.0.

10 TIMER OFF Button

Press this button to initiate the auto-off time sequence. Each press will increase the auto-timed setting in 30 minutes increments. When the setting time displays 10.0, each press will increase the auto-timed setting 60 minutes increments. To cancel the autotimed program, simply adjust the auto-off time to 0.0

Operation of buttons

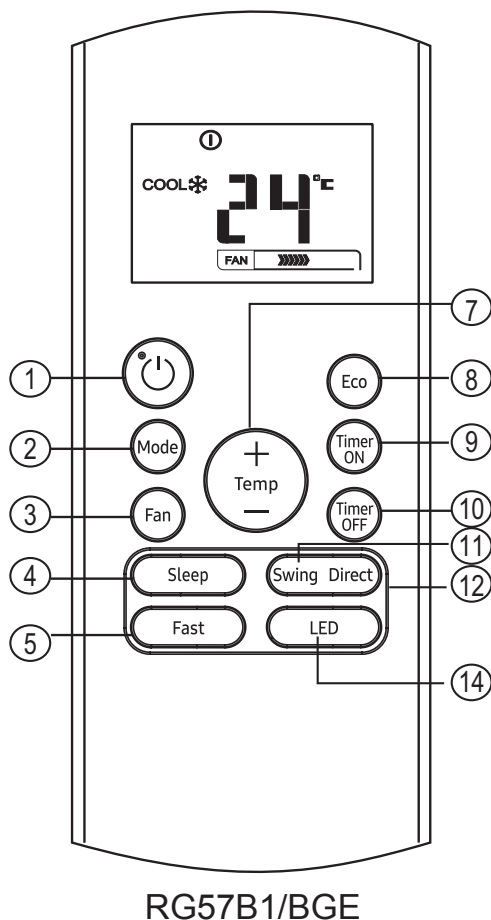

- 11 SWING Button**
Used to stop or start horizontal louver auto swing feature.
- 12 DIRECT Button**
Used to change the louver movement and set the desired up/down air flow direction. The louver changes 6° in angle for each press.
- 13 FOLLOW ME Button**
(applicable to RG57A7/BGEF)
Push this button to initiate the Follow Me feature, the remote display is actual temperature at its location. The remote control will send this signal to the air conditioner every 3 minutes interval until press the Follow Me button again. The air conditioner will cancel the Follow Me feature automatically if it does not receive the signal during any 7 minutes interval.
- 14 LED Button**
Disable/Active indoor screen Display. When pushing the button, the indoor screen display is cleared, press it again to light the display.

NOTE:

- Buttons design is based on typical model and might be slightly different from the actual one you purchased, the actual shape shall prevail.
- All the functions described are accomplished by the unit. If the unit has no this feature, there is no corresponding operation happened when press the relative button on the remote controller.
- When there are wide differences between “Remote controller Illustration” and “USER’S MANUAL” on function description, the description of “USER’S MANUAL” shall prevail.

Indicators on LCD

Information are displayed when the remote controller is powered up.

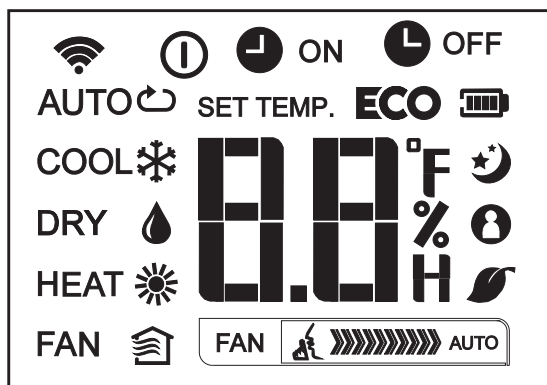

Mode display

AUTO COOL DRY
HEAT FAN

Displayed when data transmitted.

Displayed when remote controller is ON.

Battery display (low battery detection).

ECO Displayed when ECO feature is activated.

ON Displayed when TIMER ON time is set.

OFF Displayed when TIMER OFF time is set.

Shows set temperature or room temperature, or time under TIMER setting.

Displayed in Sleep Mode operation.

Indicated that the air conditioner is operating in Follow me mode.

Not available for this unit.

Not available for this unit.

Fan speed indication

FAN Low speed

FAN Medium speed

FAN High speed

FAN Auto fan speed

Note:

All indicators shown in the figure are for the purpose of clear presentation. But during the actual operation only the relative functional signs are shown on the display window.

How to use the buttons

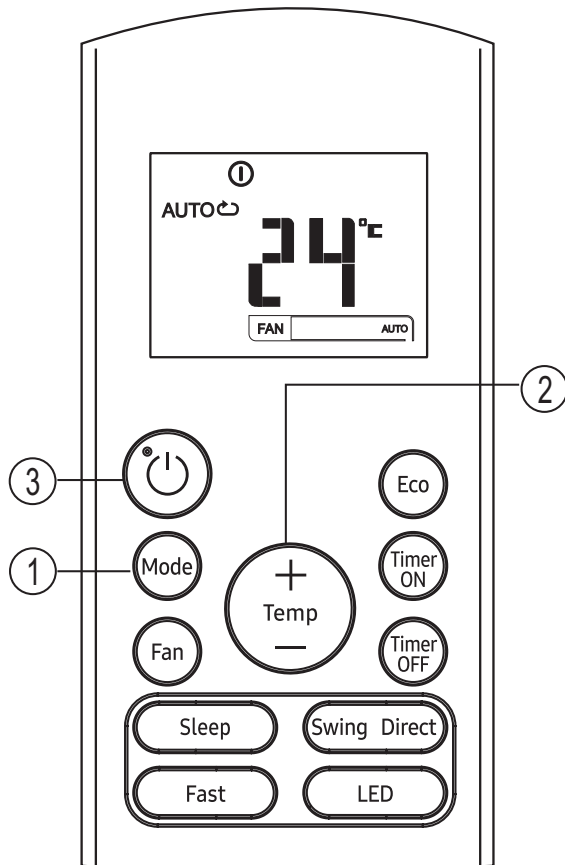

Auto operation

Ensure the unit is plugged in and power is available.

1. Press the **MODE** button to select Auto.
2. Press the **UP/DOWN** button to set the desired temperature. The temperature can be set within a range of 17°C~30°C in 1°C increments.
3. Press the **ON/OFF** button to start the air conditioner.

NOTE

1. In the Auto mode, the air conditioner can logically choose the mode of Cooling, Fan, and Heating by sensing the difference between the actual ambient room temperature and the setting temperature on the remote controller.
2. In the Auto mode, you can not switch the fan speed. It has already been automatically controlled.
3. If the Auto mode is not comfortable for you, the desired mode can be selected manually.

Cooling /Heating/Fan operation

Ensure the unit is plugged in and power is available.

1. Press the **MODE** button to select COOL, HEAT (cooling & heating models only) or FAN mode.
2. Press the **UP/DOWN** buttons to set the desired temperature. The temperature can be set within a range of 17°C~30°C in 1°C increments.
3. Press the **FAN** button to select the fan speed in four steps- Auto, Low, Med, or High.
4. Press the **ON/OFF** button to start the air conditioner.

NOTE

In the FAN mode, the setting temperature is not displayed in the remote controller and you are not able to control the room temperature either. In this case, only step 1, 3 and 4 may be performed.

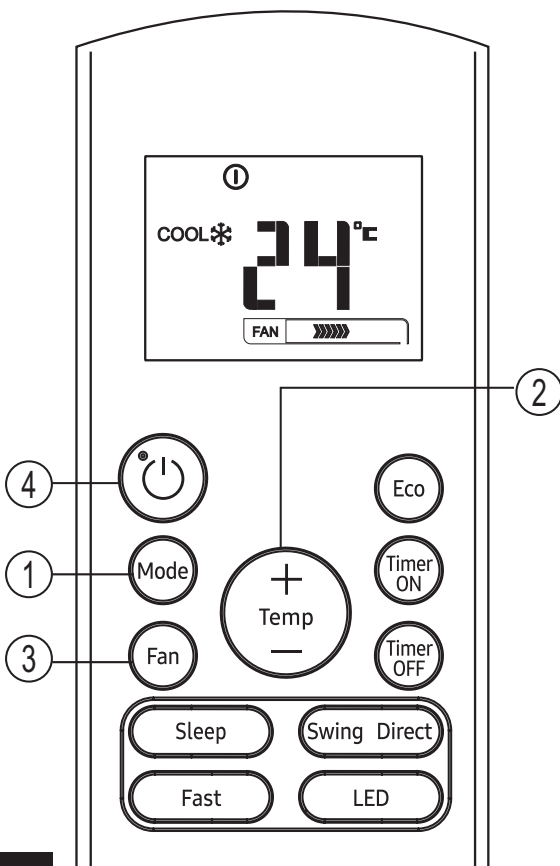

How to use the buttons

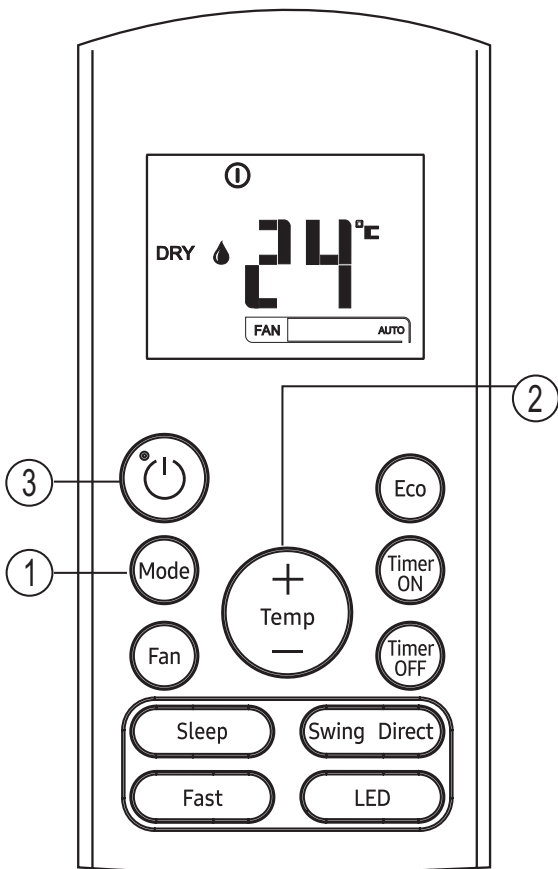

Dehumidifying operation

Ensure the unit is plugged in and power is available.

1. Press the **MODE** button to select DRY mode.
2. Press the **UP/DOWN** buttons to set the desired temperature. The temperature can be set within a range of 17°C~30°C in 1°C increments.
3. Press the **ON/OFF** button to start the air conditioner.

NOTE

In the Dehumidifying mode, you can not switch the fan speed. It has already been automatically controlled.

Timer operation

Press the TIMER ON button can set the auto-on time of the unit. Press the TIMER OFF button can set the auto-off time of the unit.

To set the Auto-on time.

1. Press the TIMER ON button. The remote controller shows TIMER ON, the last Auto-on setting time and the signal "H" will be shown on the LCD display area. Now it is ready to reset the Auto-on time to START the operation.
2. Push the TIMER ON button again to set desired Auto-on time. Each time you press the button, the time increases by half an hour between 0 and 10 hours and by one hour between 10 and 24 hours.
3. After setting the TIMER ON, there will be a one second delay before the remote controller transmits the signal to the air conditioner. Then, after approximately another 2 seconds, the signal "h" will disappear and the set temperature will re-appear on the LCD display window.

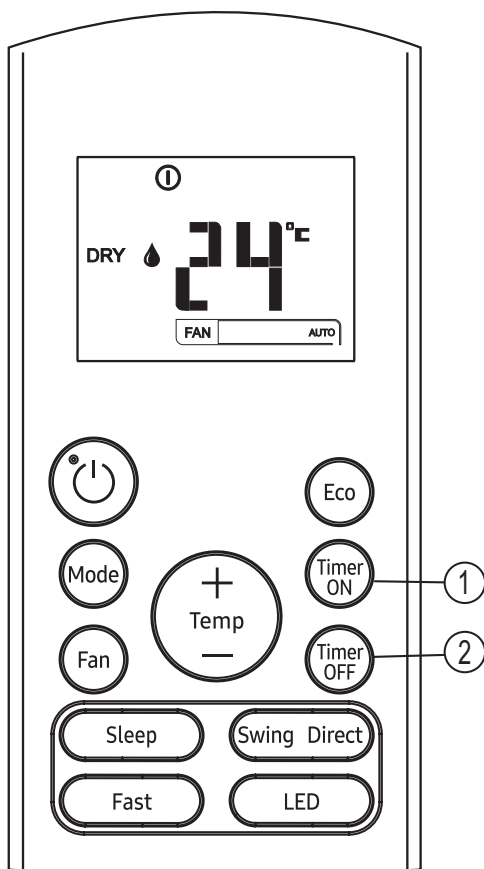

To set the Auto-off time.

1. Press the TIMER OFF button. The remote controller shows TIMER OFF, the last Auto-off setting time and the signal "H" will be shown on the LCD display area. Now it is ready to reset the Auto-off time to stop the operation.
2. Push the TIMER OFF button again to set desired Auto-off time. Each time you press the button, the time increases by half an hour between 0 and 10 hours and by one hour between 10 and 24 hours.
3. After setting the TIMER OFF, there will be a one second delay before the remote controller transmits the signal to the air conditioner. Then, after approximately another 2 seconds, the signal "H" will disappear and the set temperature will re-appear on the LCD display window.

CAUTION

- The effective operation time set by the remote controller for the timer function is limited to the following settings: 0.5, 1.0, 1.5, 2.0, 2.5, 3.0, 3.5, 4.0, 4.5, 5.0, 5.5, 6.0, 6.5, 7.0, 7.5, 8.0, 8.5, 9.0, 9.5, 10, 11, 12, 13, 14, 15, 16, 17, 18, 19, 20, 21, 22, 23 and 24.

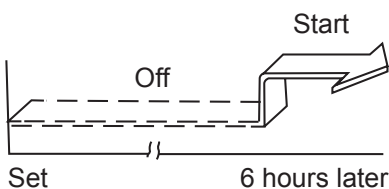
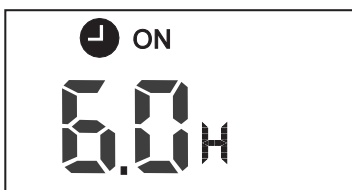
Example of timer setting**TIMER ON
(Auto-on Operation)**

The TIMER ON feature is useful when you want the unit to turn on automatically before you return home. The air conditioner will automatically start operating at the set time.

Example:

To start the air conditioner in 6 hours.

1. Press the TIMER ON button, the last setting of starting operation time and the signal "H" will show on the display area.
2. Press the TIMER ON button to display "6.0H" on the TIMER ON display of the remote controller.
3. Wait for 3 seconds and the digital display area will show the temperature again. The "TIMER ON" indicator remains on and this function is activated.

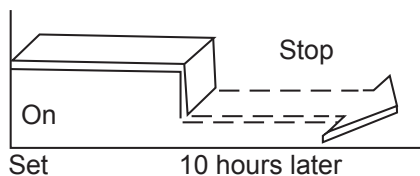

TIMER OFF (Auto-off Operation)

The TIMER OFF feature is useful when you want the unit to turn off automatically after you go to bed. The air conditioner will stop automatically at the set time.

Example:

To stop the air conditioner in 10 hours.

1. Press the TIMER OFF button, the last setting of stopping operation time and the signal "H" will show on the display area.
2. Press the TIMER OFF button to display "10H" on the TIMER OFF display of the remote controller.
3. Wait for 3 seconds and the digital display area will show the temperature again. The "TIMER OFF" indicator remains on and this function is activated.

COMBINED TIMER

(Setting both ON and OFF timers simultaneously)

TIMER OFF → TIMER ON

(On → Stop → Start operation)

This feature is useful when you want to stop the air conditioner after you go to bed, and start it again in the morning when you wake up or when you return home.

Example:

To stop the air conditioner 2 hours after setting and start it again 10 hours after setting.

1. Press the TIMER OFF button.
2. Press the TIMER OFF button again to display 2.0H on the TIMER OFF display.
3. Press the TIMER ON button.
4. Press the TIMER ON button again to display 10H on the TIMER ON display .
5. Wait for 3 seconds and the digital display area will show the temperature again. The "TIMER ON OFF" indicator remains on and this function is activated.

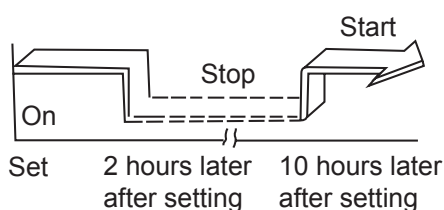
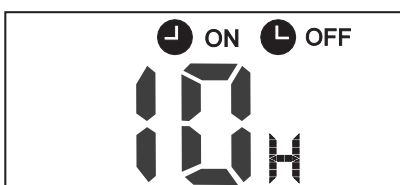

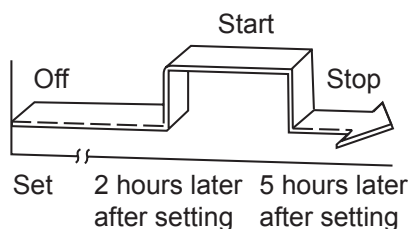

TIMER ON → TIMER OFF

(Off → Start → Stop operation)

This feature is useful when you want to start the air conditioner before you wake up and stop it after you leave the house.

Example:

To start the air conditioner 2 hours after setting, and stop it 5 hours after setting.

1. Press the TIMER ON button.
2. Press the TIMER ON button again to display 2.0H on the TIMER ON display.
3. Press the TIMER OFF button.
4. Press the TIMER OFF button again to display 5.0H on the TIMER OFF display .
5. Wait for 3 seconds and the digital display area will show the temperature again. The “TIMER ON & TIMER OFF” indicator remains on and this function is activated.

The device could comply with the local national regulations.

- In Canada, it should comply with CAN ICES-3 (B)/NMB-3 (B).
- In USA, this device complies with part 15 of the FCC Rules. Operation is subject to the following two conditions:
 - (1) this device may not cause harmful interference, and
 - (2) this device must accept any interference received, including interference that may cause undesired operation.

Changes or modifications not approved by the party responsible for compliance could void user's authority to operate the equipment.

NOTE:

This equipment has been tested and found to comply with the limits for a Class B digital device, pursuant to part 15 of the FCC Rules. These limits are designed to provide reasonable protection against harmful interference in a residential installation. This equipment generates, uses and can radiate radio frequency energy and, if not installed and used in accordance with the instructions, may cause harmful interference to radio communications. However, there is no guarantee that interference will not occur in a particular installation. If this equipment does cause harmful interference to radio or television reception, which can be determined by turning the equipment off and on, the user is encouraged to try to correct the interference by one or more of the following measures:

- Reorient or relocate the receiving antenna.
- Increase the separation between the equipment and receiver.
- Connect the equipment into an outlet on a circuit different from that to which the receiver is connected.
- Consult the dealer or an experienced radio/TV technician for help.

Handling the remote controller

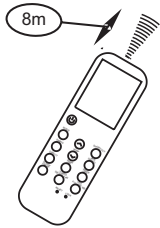
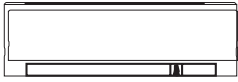

Location of the remote controller.

- Use the remote controller within a distance of 8 meters from the appliance, pointing it towards the receiver. Reception is confirmed by a beep.

⚠ CAUTIONS

- The air conditioner will not operate if curtains, doors or other materials block the signals from the remote controller to the indoor unit.
- Prevent any liquid from falling into the remote controller. Do not expose the remote controller to direct sunlight or heat.
- If the infrared signal receiver on the indoor unit is exposed to direct sunlight, the air conditioner may not function properly. Use curtains to prevent the sunlight from falling on the receiver.
- If other electrical appliances react to the remote controller, either move these appliances or consult your local dealer.
- Do not drop the remote controller. Handle with care.
- Do not place heavy objects on the remote controller, or step on it.

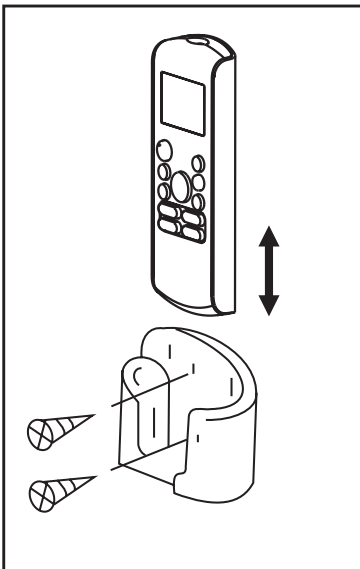

Using the remote controller holder (optional)

- The remote controller can be attached to a wall or pillar by using a remote controller holder (not supplied, purchased separately).
- Before installing the remote controller, check that the air conditioner receives the signals properly.
- Install the remote controller with two screws.
- For installing or removing the remote controller, move it up or down in the holder.

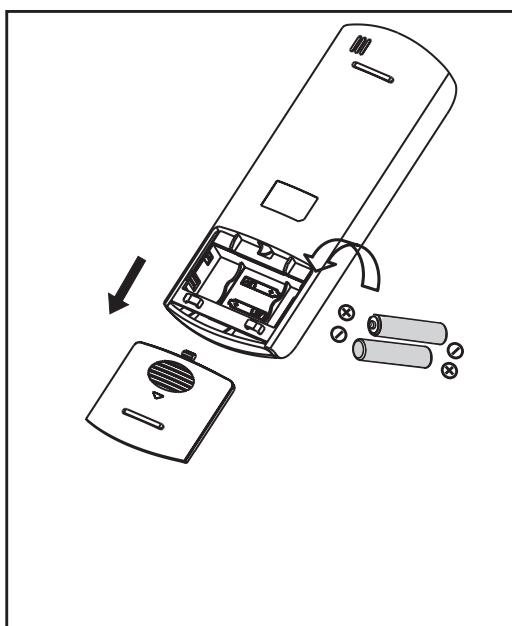

Replacing batteries

The following cases signify exhausted batteries. Replace old batteries with new ones.

- Receiving beep is not emitted when a signal is transmitted.
- Indicator fades away.

The remote controller is powered by two dry batteries (R03/LR03×2) housed in the back rear part and protected by a cover.

- (1) Remove the cover in the rear part of the remote controller.
- (2) Remove the old batteries and insert the new batteries, placing the (+) and (-) ends correctly.
- (3) Install the cover back on.

NOTE: When the batteries are removed, the remote controller erases all programming. After inserting new batteries, the remote controller must be reprogrammed.

⚠ CAUTIONS

- Do not mix old and new batteries or batteries of different types.
- Do not leave the batteries in the remote controller if they are not going to be used for 2 or 3 months.
- Do not dispose batteries as unsorted municipal waste. Collection of such waste separately for special treatment is necessary.

Maintenance Procedures

Performing the gas leak tests for repair

In case of repair of the refrigerant circuit, the following procedure must be kept to consider flammability.

- 1 Remove the refrigerant.
- 2 Purge the refrigerant circuit with inert gas.
- 3 Perform evacuation.
- 4 Purge the circuit again with inert gas.
- 5 Open the circuit.
- 6 Perform repair work.
- 7 Charge the system with refrigerant.
- 8 Flush the system with nitrogen blowing for safety.
- 9 Repeat the previous steps several times until no refrigerant is within the system.

CAUTION

- Compressed air or oxygen shall not be used.
- Flush the system with nitrogen blowing, fill the refrigerant until the working pressure is reached, ventilate to atmosphere, and then pull down to a vacuum state.
- For the final nitrogen blowing charge, the system shall be ventilated down to atmospheric pressure.
- The procedure is absolutely vital in case of brazing on the pipings.
- Make sure that the outlet of the vacuum pump is not closed to any ignition sources and there is ventilation available.
- Do not apply any permanent inductive or capacitance loads to the circuit without ensuring that this will not exceed the permissible voltage and current permitted for the air conditioner.

Decommissioning

The following requirements must be fulfilled before and while taking the decommissioning procedure:

- Before decommissioning, the worker shall be familiar with the product details.
- The entire refrigerant shall be recovered safely.
- Before starting the process, oil and

refrigerant samples shall be taken just in case analysis is required for reuse.

- Before starting the process, power supply must be available.
- 1 Be familiar with the equipment details.
 - 2 Isolate the system electrically.
 - 3 Before starting the process, make sure that:
 - Any mechanical equipment is available for handling refrigerant cylinders.
 - All PPE (personal protective equipment) is available for servicing.
 - The recovery process shall be supervised by a competent person.
 - The recovery equipment and cylinders comply with the standards.
 - 4 Lower the refrigeration system, if possible.
 - 5 If vacuuming is not possible, make a manifold so that refrigerant can be easily removed from the parts of the system.
 - 6 Make sure that the cylinders are placed on the scales before recovery.
 - 7 Run the recovery system in accordance with the manufacturer's instructions.
 - 8 Do not overcharge the cylinders. (No more than 80 %)
 - 9 Be sure to keep the cylinder within the maximum working pressure, even temporarily.
 - 10 After charging, make sure that the cylinders and the equipment are promptly removed from the site and all isolation valves are closed.
 - 11 Recovered refrigerant shall not be charged into other refrigeration system unless it is cleaned and checked.

For information on Samsung's environmental commitments and product-specific regulatory obligations, e.g. REACH, WEEE, Batteries, visit : samsung.com/uk/aboutsamsung/samsungelectronics/corporatecitizenship/data_corner.html



This appliance is filled with R-32.

Condizionatore

Manuale dell'utente / Manuale di installazione

AR09TXHQASINEU AR09TXHQBWKNEU AR12TXHQASINEU AR12TXHQBWKNEU
AR18TXHQASINEU AR18TXHQBWKNEU AR24TXHQASINEU AR24TXHQBWKNEU

- Grazie per aver acquistato questo Samsung condizionatore.
- Prima di utilizzare l'unità, leggere attentamente questo manuale e conservarlo per riferimenti futuri.



SAMSUNG

Sommario

Misure di sicurezza	03
----------------------------------	-----------

Manuale dell'utente

Specifiche e caratteristiche dell'unità	10
--	-----------

1. Visualizzazione dell'unità interna	10
2. Temperatura di esercizio	11
3. Altre caratteristiche	12
4. Impostazione dell'angolo del flusso d'aria	13
5. Funzionamento manuale (senza telecomando).....	13

Cura e manutenzione	14
----------------------------------	-----------

Risoluzione dei problemi.....	16
--------------------------------------	-----------

Manuale di installazione

Accessori.....	19
Sommario dell'installazione - Unità interna	20
Parti unitarie.....	21
Installazione dell'unità interna	22
1. Selezionare il luogo di installazione.....	22
2. Collegare la piastra di montaggio alla parete.....	22
3. Praticare un foro nella parete per le tubazioni di collegamento	23
4. Preparare le tubazioni del refrigerante	24
5. Collegare il tubo di scarico	24
6. Collegare il cavo del segnale	26
7. Avvolgere le tubazioni e i cavi	27
8. Montare l'unità interna	28
Installazione dell'unità esterna	29
1. Selezionare il luogo di installazione.....	29
2. Installare il giunto di scarico	30
3. Ancorare l'unità esterna.....	30
4. Collegare i cavi di segnale e di alimentazione	32
Connessione delle tubazioni del refrigerante	33
A. Nota sulla lunghezza del tubo	33
B. Istruzioni per il collegamento - Tubazioni refrigeranti	33
1. Tagliare il tubo	33
2. Rimuovere le sbavature	34
3. Estremità del tubo svasato	34
4. Collegare i tubi	34
Evacuazione dell'aria.....	36
1. Istruzioni di evacuazione	36
2. Nota sull'aggiunta di refrigerante	37
Controlli di perdite elettriche e di gas.....	39
Test di funzionamento	40

Misure di sicurezza

Leggere le precauzioni di sicurezza prima del funzionamento e dell'installazione. Un'installazione errata dovuta a ignorare le istruzioni può causare gravi danni o lesioni. La gravità di potenziali danni o lesioni è classificata come **AVVERTENZA o **ATTENZIONE**.**



AVVERTENZE:

Questo simbolo indica la possibilità di lesioni personali o morte.



ATTENZIONE

Questo simbolo indica la possibilità di danni alla proprietà o gravi conseguenze.



AVVERTENZE:

Questo apparecchio può essere utilizzato da bambini di età pari o superiore a 8 anni e da persone con capacità fisiche, sensoriali o mentali ridotte o mancanza di esperienza e conoscenza se sono stati sottoposti a supervisione o istruzione sull'uso dell'apparecchio in modo sicuro e comprendono i pericoli coinvolti. I bambini non devono giocare con l'apparecchio. La pulizia e la manutenzione dall'utente non devono essere eseguite da bambini senza supervisione (requisiti della norma EU).

Questo apparecchio non è destinato all'uso da parte di persone (compresi i bambini) con ridotte capacità fisiche, sensoriali o mentali o mancanza di esperienza e conoscenza, a meno che non siano state sottoposte a supervisione o istruzione relative all'uso dell'elettrodomestico da parte di una persona responsabile della loro sicurezza. I bambini devono essere sorvegliati per assicurarsi che non giochino con l'apparecchio (requisiti della norma CEI).

Il condizionatore d'aria deve essere utilizzato solo per le applicazioni per le quali è stato progettato: l'unità interna non è adatta per l'installazione in aree utilizzate per il bucato.



AVVERTENZE PER L'USO DEL PRODOTTO

- Se si verifica una situazione anomala (come un odore di bruciato), spegnere immediatamente l'unità e scollegare l'alimentazione. Contattare il rivenditore per istruzioni su come evitare scosse elettriche, incendi o lesioni.
- **Non** inserire dita, aste o altri oggetti nell'ingresso o nell'uscita dell'aria. Ciò può causare lesioni, poiché la ventola potrebbe ruotare ad alta velocità.
- **Non** utilizzare spray infiammabili come spray per capelli, vernice o vernice vicino all'unità. Ciò può causare incendi o combustione.
- **Non** utilizzare il condizionatore d'aria in luoghi vicini o attorno a gas combustibili. Il gas emesso può accumularsi attorno all'unità e provocare un'esplosione.
- **Non** utilizzare il condizionatore in ambienti umidi, quali il bagno o la lavanderia. Un'eccessiva esposizione all'acqua può causare corto circuiti ai componenti elettrici.
- **Non** esporre il corpo direttamente all'aria fredda per un periodo di tempo prolungato.
- **Non** consentire ai bambini di giocare con il condizionatore. I bambini devono essere sorvegliati intorno all'unità in ogni momento.
- Se il condizionatore d'aria viene utilizzato insieme a bruciatori o altri dispositivi di riscaldamento, ventilare a fondo la stanza per evitare carenza di ossigeno.
- In determinati ambienti operativi, come cucine, sale server, ecc. È altamente raccomandato l'uso di unità di condizionamento appositamente progettate.
- Non utilizzare mezzi per accelerare l'operazione di scongelamento o per pulirela, qui est autre que ceux recommandés par Samsung..
- Non perforare o bruciare.
- Tenere presente che i refrigeranti potrebbero non contenere odori.

AVVERTENZE DI PULIZIA E MANUTENZIONE

- Spegnere il dispositivo e scollegare l'alimentazione prima della pulizia. In caso contrario, si possono verificare scosse elettriche.
- **Non** pulire il condizionatore con quantità eccessive di acqua.
- **Non** pulire il condizionatore con detergenti infiammabili. I detergenti combustibili possono causare incendi o deformazioni.
- Il prodotto deve essere conservato in una stanza senza fonti di ignizione (ad es. Fiamme libere, apparecchio a gas, stufa elettrica, ecc.).
- Notare che il refrigerante non ha odore.
- Si prega di coprire il condizionatore d'aria con PE BAG dopo l'installazione, e rimuoverlo quando si avvia il condizionatore d'aria.

ATTENZIONE

- Spegnere il condizionatore d'aria e scollegare l'alimentazione se non si utilizza per un lungo periodo.
- Spegnere e scollegare l'unità durante i temporali.
- Accertarsi che la condensa possa defluire senza ostacoli dall'unità.
- **Non** utilizzare il condizionatore d'aria con le mani bagnate. Ciò può causare scosse elettriche.
- **Non** utilizzare il dispositivo per scopi diversi da quello previsto.
- **Non** salire o collocare oggetti sopra l'unità esterna.
- **Non** consentire al condizionatore d'aria di funzionare per lunghi periodi di tempo con porte o finestre aperte o se l'umidità è molto elevata.

AVVERTENZE ELETTRICHE

- Utilizzare solo il cavo di alimentazione specificato. Se il cavo di alimentazione è danneggiato, deve essere sostituito dal produttore, dal suo agente di servizio o da persone analogamente competenti per evitare pericoli.
- Tenere sempre pulita la spina di alimentazione. Rimuovere eventuale polvere o sporcizia che si accumula sopra o attorno alla spina. Le spine sporche possono causare incendi o scosse elettriche.
- Si prega di **non** tirare il cavo di alimentazione per scollegare l'unità. Tenere saldamente la spina ed estrarla dalla presa. Tirare direttamente il cavo può danneggiarlo, causando incendi o scosse elettriche.
- **Non** modificare la lunghezza del cavo di alimentazione o utilizzare una prolunga per alimentare l'unità.
- **Non** condividere la presa elettrica con altri apparecchi. Un'alimentazione inadeguata o insufficiente può causare incendi o scosse elettriche.
- Il prodotto deve essere adeguatamente fissato a terra al momento dell'installazione, altrimenti potrebbe verificarsi una scossa elettrica.
- Per tutti i lavori elettrici, seguire tutti gli standard di cablaggio locali e nazionali, le normative e il Manuale di installazione. Collegare i cavi ermeticamente e bloccarli saldamente per evitare che forze esterne danneggino il terminale. Collegamenti elettrici non corretti possono surriscaldarsi e causare incendi e possono anche causare scosse elettriche. Tutti i collegamenti elettrici devono essere eseguiti secondo lo schema dei collegamenti elettrici situato sui pannelli delle unità interna ed esterna.
- Tutti i cavi devono essere disposti in modo adeguato per garantire che il coperchio della scheda di controllo possa chiudersi correttamente. Se il coperchio della scheda di controllo non è chiuso correttamente, può causare corrosione e causare il riscaldamento dei punti di connessione sul terminale, infiammarsi o provocare scosse elettriche.
- Se si collega l'alimentazione a un cablaggio fisso, un dispositivo di disconnessione unipolare che presenta almeno 3 mm di spazio libero su tutti i poli e una corrente di dispersione che può superare i 10 mA, il dispositivo a corrente residua (RCD) con una corrente di funzionamento residua nominale non superiore a 30 mA e la disconnessione deve essere incorporata nel cablaggio fisso in conformità con le regole di cablaggio.

PRENDERE NOTA DELLE SPECIFICHE DEL FUSIBILE

Il circuito stampato (PCB) del condizionatore d'aria è progettato con un fusibile per fornire protezione da sovracorrente.

Le specifiche del fusibile sono riportate sul circuito stampato, come da esempio:

Unità interna: T3.15AL / 250VAC, T5AL / 250VAC, T3.15A / 250VAC, T5A / 250VAC, ecc.

Unità esterna: T20A/250VAC (<=18000Btu/h units), T30A/250VAC (>18000Btu/h units)

NOTA: Per le unità con refrigerante R32 o R290, è possibile utilizzare solo il fusibile ceramico a prova di esplosione.



AVVERTENZE PER L'INSTALLAZIONE DEL PRODOTTO

1. L'installazione deve essere eseguita da un rivenditore o uno specialista autorizzato. Un'installazione errata può causare perdite d'acqua, scosse elettriche o incendi.
2. L'installazione deve essere eseguita secondo le istruzioni di installazione. Un'installazione non corretta può causare perdite d'acqua, scosse elettriche o incendi.
(In Nord America, l'installazione deve essere eseguita in conformità ai requisiti di NEC e CEC solo da personale autorizzato.)
3. Contattare un tecnico di servizio autorizzato per la riparazione o la manutenzione di questa unità. Questo apparecchio deve essere installato conformemente alle normative nazionali in materia di cablaggio.
4. Utilizzare solo gli accessori, le parti e le parti specifiche incluse per l'installazione. L'uso di parti non standard può causare perdite d'acqua, scosse elettriche, incendi e può causare il guasto dell'unità.
5. Installare l'unità in un luogo stabile in grado di supportare il peso dell'unità. Se il luogo prescelto non è in grado di supportare il peso dell'unità o l'installazione non viene eseguita correttamente, l'unità potrebbe cadere e causare gravi lesioni e danni.
6. Installare le tubazioni di drenaggio secondo le istruzioni in questo manuale. Un drenaggio improprio può causare danni all'acqua alla vostra casa e proprietà.
7. Per le unità che dispongono di un riscaldatore elettrico ausiliario, **non** installare l'unità a meno di 1 metro di distanza da materiali infiammabili.
8. **Non** installare l'apparecchio dove potrebbe entrare in contatto con fughe di gas combustibile. Se il gas combustibile si accumula attorno all'unità, può causare incendi.
9. Non accendere la corrente finché tutto il lavoro non è stato completato.
10. Quando si sposta o si trasloca il condizionatore d'aria, consultare i tecnici di servizio esperti per la disconnessione e la reinstallazione dell'unità.
11. Per informazioni su come installare l'apparecchio al suo supporto, leggere le informazioni per i dettagli nelle sezioni "Installazione dell'unità interna" e "Installazione dell'unità esterna".
12. L'unità esterna deve essere installata in uno spazio aperto e sempre ventilato.
13. Rispettare le normative locali sul gas.
14. Per gestire, spurgare e smaltire il refrigerante o introdursi nel circuito del refrigerante, il lavoratore deve disporre di un certificato rilasciato da un'autorità accreditata dal settore.
15. Non installare l'unità interna nelle seguenti aree:
16. Area piena di minerali, olio schizzato o vapore. Si deteriorerà le parti in plastica, causando guasti o fuoriuscita.
17. Area vicina alle fonti di calore.
18. Area che produce sostanze come gas solforico, cloro, acido e alcali. Potrebbe causare corrosione delle tubazioni e dei giunti brasati.
19. Area che può causare perdita di gas combustibile e sospensione di fibre di carbonio, polvere infiammabile o sostanze infiammabili volatili.
20. Area in cui il refrigerante fuoriesce e si deposita.
21. Area in cui gli animali possono urinare sul prodotto. L'ammoniaca può essere generata.
22. Non utilizzare l'unità interna per la conservazione di prodotti alimentari, piante, attrezzature e opere d'arte. Ciò può causare il deterioramento della loro qualità.
23. Non installare l'unità interna in caso di problemi di drenaggio.
24. Poiché il condizionatore d'aria contiene refrigerante R-32, assicurarsi che sia installato, utilizzato e conservato in una stanza la cui superficie del pavimento sia maggiore della superficie minima richiesta specificata nella tabella seguente:

Tipologia a parete	
m(kg)	A(m ²)
≤1,842	Nessun requisito
1,843	4,45
1,9	4,58
2,0	4,83

Tipologia a parete	
2,2	5,31
2,4	5,79
2,6	6,39
2,8	7,41
3,0	8,51

- m: Carica totale di refrigerante nel sistema
- A: Superficie minima richiesta
- **IMPORTANTE:** è obbligatorio considerare la tabella sopra o prendere in considerazione la legge locale relativa allo spazio abitativo minimo dei locali.
- L'altezza minima di installazione dell'unità interna è 0,6 m per montaggio a pavimento, 1,8 m per parete, 2,2 m per soffitto.

Installazione dell'unità esterna

- Durante l'installazione o il trasferimento del prodotto, non mescolare il refrigerante con altri gas, inclusi aria o refrigerante non specificato. In caso contrario, si può verificare un aumento della pressione con conseguente rottura o lesioni.
- Non tagliare o bruciare il contenitore o le tubazioni del refrigerante.
- Utilizzare i parti di pulizia come il manometro del collettore, la pompa del vuoto e il tubo di carico per il refrigerante.
- L'installazione deve essere eseguita da personale specializzato per la manipolazione del refrigerante. Inoltre, fare riferimento a regolamenti e leggi.
- Fare attenzione a non far penetrare sostanze estranee (olio lubrificante, refrigerante, acqua, ecc.) nelle tubazioni. L'applicazione di olio o refrigerante deteriora le tubazioni e provoca la perdita di drenaggio. Per la conservazione, sigillare in modo sicuro le loro aperture.
- Quando è richiesta la ventilazione meccanica, le aperture di ventilazione devono essere tenute lontane da ostruzione.
- Per lo smaltimento del prodotto, seguire le leggi e le normative locali.
- Non lavorare in luoghi ristretti.
- L'area di lavoro deve essere bloccata.
- Le tubazioni del refrigerante devono essere installate nella posizione in cui non vi sono sostanze che possono provocare corrosione.
- Per l'installazione devono essere eseguiti i seguenti controlli:
 - L'importo della ricarica dipende dalle dimensioni della stanza.
 - I dispositivi di ventilazione e le prese funzionano normalmente e non sono ostruiti.
 - Marcature e segni sull'apparecchiatura devono essere visibili e leggibili.
- In caso di fuoriuscita del refrigerante, ventilare la stanza. Quando il refrigerante fuoriuscito è esposto alle fiamme, può causare la generazione di gas tossici.
- Accertarsi che l'area di lavoro sia protetta da sostanze infiammabili.
- Per spurgare l'aria nel refrigerante, assicurarsi di utilizzare una pompa a vuoto.
- Notare che il refrigerante non ha odore.
- Le unità non sono a prova di esplosione, quindi devono essere installate senza rischio di esplosione.
- Questo prodotto contiene gas fluorurati che contribuiscono all'effetto serra globale. Di conseguenza, non scaricare i gas nell'atmosfera.
- Poiché la pressione di lavoro per R-32 è 1,6 volte superiore a quella per R-22, utilizzare tubazioni e strumenti esclusivi specificati. In caso di sostituzione di un modello R-22 con un modello R-32, assicurarsi di sostituire le tubazioni convenzionali e i dadi svasati con quelli esclusivi.
- I modelli che utilizzano il refrigerante R-32 hanno un diametro della filettatura diverso per la porta di ricarica per evitare guasti alla carica. Pertanto, controllare in anticipo il suo diametro (1/2 pollice).
- La manutenzione deve essere eseguita come raccomandato dal produttore. Nel caso in cui altre persone specializzate vengano unite per la manutenzione, devono essere eseguite sotto la supervisione della persona competente nella gestione dei refrigeranti infiammabili.
- Per la manutenzione delle unità contenenti refrigeranti infiammabili, sono necessari controlli di sicurezza per ridurre al minimo il rischio di accensione.

- La manutenzione deve essere eseguita seguendo la procedura controllata per ridurre al minimo il rischio di refrigerante o gas infiammabili.
- Non installare in luoghi in cui esiste il rischio di perdite di gas combustibile.
- Non posizionare vicino a fonti di calore
- Fare attenzione a non generare una scintilla come segue:
 - Non rimuovere i fusibili con l'alimentazione inserita.
 - Non scollegare la spina di alimentazione dalla presa a muro con l'alimentazione inserita.
 - Si consiglia di posizionare l'uscita in una posizione alta. Posizionare i cavi in modo che non siano aggrovigliati.
- Se l'unità interna non è compatibile con R-32, viene visualizzato un segnale di errore e l'unità non funzionerà.
- Dopo l'installazione, verificare la presenza di perdite. Può essere generato gas tossico e se viene a contatto con una fonte di accensione come termoventilatore, stufa e fornello. Assicurarsi che vengano utilizzati solo i cilindri di recupero del refrigerante.

Nota sui gas fluorurati (non applicabile all'unità che utilizza refrigerante)

1. Questo condizionatore contiene gas fluorurati a effetto serra. Per informazioni specifiche sul tipo di gas e sulla quantità, fare riferimento alla relativa etichetta sull'unità stessa o al "Manuale d'uso - Scheda prodotto" nella confezione dell'unità esterna. (Prodotti solo per Unione Europea).
2. L'installazione, il servizio, la manutenzione e la riparazione di questa unità devono essere eseguite da un tecnico certificato.
3. La disinstallazione e il riciclaggio del prodotto devono essere eseguiti da un tecnico certificato.
4. Per le apparecchiature che contengono gas fluorurati ad effetto serra, in quantità pari o superiori a 5 tonnellate di CO₂ equivalente, ma con meno di 50 tonnellate di CO₂ equivalente, se il sistema dispone di un sistema di rilevamento delle perdite, questo deve essere controllato almeno ogni 24 mesi, per verificare la presenza di fughe.
5. Quando l'unità viene verificata la presenza di perdite, si consiglia vivamente di conservare correttamente tutti i controlli.
6. Quando il condizionatore d'aria non funziona correttamente per il raffreddamento o il riscaldamento, esiste la possibilità di fuoriuscita di refrigerante. In caso di fuoriuscita, arrestare il funzionamento, ventilare la stanza e consultare immediatamente il rivenditore per la ricarica del refrigerante.
7. Il refrigerante non è dannoso. Tuttavia, se viene a contatto con il fuoco, può generare gas nocivi e sussiste il rischio di incendio.
8. Durante il trasporto dell'unità interna, le tubazioni devono essere coperte con staffe di protezione. Non spostare il prodotto tenendo le tubature con le mani.
9. Potrebbe causare perdita di gas.
10. Non tagliare o bruciare il contenitore o le tubazioni del refrigerante.
11. Non dirigere la direzione dell'aria verso il caminetto o il riscaldamento.



AVVERTENZA per l'utilizzo del refrigerante R32

- Quando si utilizzano refrigeranti infiammabili, l'apparecchio deve essere conservato in un'area ben ventilata in cui la dimensione della stanza corrisponde all'area della stanza come specificata per il funzionamento.
Per i modelli frigeranti R32:
L'apparecchio deve essere installato, utilizzato e conservato in una stanza con una superficie superiore a 4 m.
L'apparecchio non deve essere installato in uno spazio non ventilato, se tale spazio è inferiore a 4 m².
- Non sono ammessi connettori meccanici riutilizzabili e giunti svasati all'interno.
(Requisiti standard **EU**).
- I connettori meccanici utilizzati all'interno devono avere una velocità non superiore a 3 g / anno al 25% della pressione massima ammissibile. Quando i connettori meccanici vengono riutilizzati all'interno, le parti di chiusura devono essere rinnovate. Quando i giunti svasati vengono riutilizzati all'interno, la parte svasata deve essere fabbricata nuovamente.
(Requisiti standard **UL**)
- Quando i connettori meccanici vengono riutilizzati all'interno, le parti di chiusura devono essere

rinnovate. Quando i giunti svasati vengono riutilizzati all'interno, la parte svasata deve essere fabbricata nuovamente.

(Requisito standard IEC)

- Per il prodotto che utilizza il refrigerante R-32, installare l'unità interna sulla parete a 1,8 m o più dal pavimento.

Preparazione dell'estintore

- Se è necessario eseguire un lavoro a caldo, dovrebbe essere disponibile un'attrezzatura antincendio adeguata.
- Un estintore a polvere secca o CO₂ deve essere attrezzato vicino all'area di ricarica.

Senza fonti di accensione

- Accertarsi di conservare le unità in un luogo senza accensione che funziona continuamente (ad esempio fiamme aperte, un apparecchio a gas operativo o un riscaldatore elettrico funzionante).
- Gli ingegneri di servizio non devono utilizzare fonti di accensione con il rischio di incendio o esplosione.
- Le potenziali fonti di accensione devono essere tenute lontane dall'area di lavoro in cui il refrigerante infiammabile può essere eventualmente rilasciato nell'ambiente circostante.
- L'area di lavoro deve essere controllata per garantire che non ci siano rischi infiammabili o rischi di accensione. Il cartello "Vietato fumare" deve essere allegato.
- In nessun caso devono essere utilizzate potenziali fonti di accensione durante il rilevamento di perdite.
- Accertarsi che le guarnizioni o i materiali di chiusura non si siano degradati.
- Le parti sicure sono quelle con cui il lavoratore può lavorare in un'atmosfera infiammabile. Altre parti avrebbero la possibilità di provocare l'accensione a causa di perdite.
- Sostituire i componenti solo con parti specificate da Samsung. Altre parti potrebbero provocare l'accensione del refrigerante nell'atmosfera da una perdita.

Area di ventilazione

- Accertarsi che l'area di lavoro sia ben ventilata prima di eseguire un lavoro a caldo.
- La ventilazione deve essere effettuata anche durante il lavoro.
- La ventilazione dovrebbe disperdere in modo sicuro tutti i gas rilasciati e preferibilmente espellerli nell'atmosfera.
- La ventilazione deve essere effettuata anche durante il lavoro.

Metodi di rilevamento delle perdite

- Il rilevatore di perdite deve essere calibrato in un'area senza refrigerante.
- Accertarsi che il rivelatore non sia una potenziale fonte di accensione.
- Il rilevatore di perdite deve essere fissato al LFL (limite inferiore di infiammabilità).
- L'uso di detergenti contenenti cloro deve essere evitato per la pulizia perché il cloro può reagire con il refrigerante e corrodere le tubazioni.
- Se si sospetta una perdita, devono essere rimosse fiamme libere.
- Se si rileva una perdita durante la brasatura, l'intero refrigerante deve essere recuperato dal prodotto o isolato (ad es. Utilizzando valvole di chiusura). Non deve essere rilasciato direttamente nell'ambiente. L'azoto libero da ossigeno (OFN) deve essere utilizzato per lo spurgo del sistema prima e durante il processo di brasatura.
- L'area di lavoro deve essere controllata con un appropriato rilevatore di refrigerante prima e durante il lavoro.
- Accertarsi che il rilevatore di perdite sia appropriato per l'uso con refrigeranti infiammabili.

Etichettatura

- Le parti devono essere etichettate per garantire che siano state messe fuori servizio e svuotate del refrigerante.
- Le etichette devono essere datate.
- Accertarsi che le etichette siano apposte sul sistema per avvisare che contiene refrigerante infiammabile.

Recupero

- Quando si rimuove il refrigerante dal sistema per la manutenzione o la messa fuori servizio, si consiglia di rimuovere l'intero refrigerante.
- Quando si trasferisce refrigerante in cilindri, assicurarsi che vengano utilizzati solo i cilindri di

recupero del refrigerante.

- Tutti i cilindri utilizzati per il refrigerante recuperato devono essere etichettati.
- I cilindri devono essere dotati di valvole di sovrappressione e valvole di chiusura in un ordine adeguato.
- I cilindri di recupero vuoti devono essere evacuati e raffreddati prima del recupero.
- Il sistema di recupero deve funzionare normalmente secondo le istruzioni specificate e deve essere adatto per il recupero del refrigerante.
- Inoltre, le scale di calibrazione devono funzionare normalmente.
- I tubi flessibili devono essere dotati di giunti di disconnessione privi di perdite.
- Prima di iniziare il ripristino, verificare lo stato del sistema di ripristino e lo stato di chiusura. Consultare il produttore se si sospetta.
- Il refrigerante recuperato deve essere restituito al fornitore nei cilindri di recupero corretti con la nota sul trasferimento dei rifiuti allegata.
- Non mescolare refrigeranti nelle unità di recupero o nei cilindri.
- Se i compressori o gli oli per compressori devono essere rimossi, assicurarsi che siano stati evacuati a un livello accettabile per garantire che il refrigerante infiammabile non rimanga nel lubrificante.
- Il processo di evacuazione deve essere eseguito prima di inviare il compressore ai fornitori.
- Solo il riscaldamento elettrico al corpo del compressore è autorizzato ad accelerare il processo.
- L'olio deve essere scaricato in modo sicuro dal sistema.
- Per l'installazione con manipolazione del refrigerante (R-32), utilizzare strumenti e materiali per tubazioni dedicati. Poiché la pressione del refrigerante, l'R-32 è circa 1,6 volte superiore a quella dell'R-22, il mancato utilizzo degli strumenti e dei materiali delle tubazioni dedicati può causare rotture o lesioni. Inoltre, può causare gravi incidenti come perdite d'acqua, scosse elettriche o incendi.
- Non installare mai un impianto a motore per impedire l'accensione.
- In caso di malfunzionamento, interrompere immediatamente il funzionamento del condizionatore d'aria e scollegare l'intero sistema di alimentazione. Successivamente, consultare il personale del servizio autorizzato.



**Smaltimento corretto di questo prodotto
(Rifiuti di apparecchiature elettriche ed elettroniche)**

(Applicabile in paesi con sistemi di raccolta differenziata)

Questo contrassegno sul prodotto, sugli accessori o sulla documentazione indica che il prodotto e i suoi accessori elettronici (ad es. caricabatterie, cuffie, cavo USB) non devono essere smaltiti insieme ad altri rifiuti domestici al termine della loro vita utile. Per evitare possibili danni all'ambiente o alla salute umana derivanti da uno smaltimento incontrollato dei rifiuti, si prega di separare questi elementi da altri tipi di rifiuti e di riciclarli responsabilmente per promuovere il riutilizzo sostenibile delle risorse materiali.

Gli utenti domestici dovrebbero contattare il rivenditore presso il quale hanno acquistato questo prodotto, o il loro ufficio governativo locale, per i dettagli su dove e come possono portare questi articoli per un riciclaggio sicuro per l'ambiente.

Gli utenti commerciali devono contattare il proprio fornitore e verificare i termini e le condizioni del contratto di acquisto. Questo prodotto e i suoi accessori elettronici non devono essere mescolati con altri rifiuti commerciali per lo smaltimento.



Smaltimento corretto delle batterie di questo prodotto

Questo contrassegno sulla batteria, sul manuale o sull'imballaggio indica che le batterie di questo prodotto non devono essere smaltite insieme ad altri rifiuti domestici al termine della loro vita utile. I simboli chimici Hg, Cd o Pb indicano che la batteria contiene mercurio, cadmio o piombo al di sopra dei livelli di riferimento della Direttiva 2006/66 CE.

Specifiche e caratteristiche dell'unità

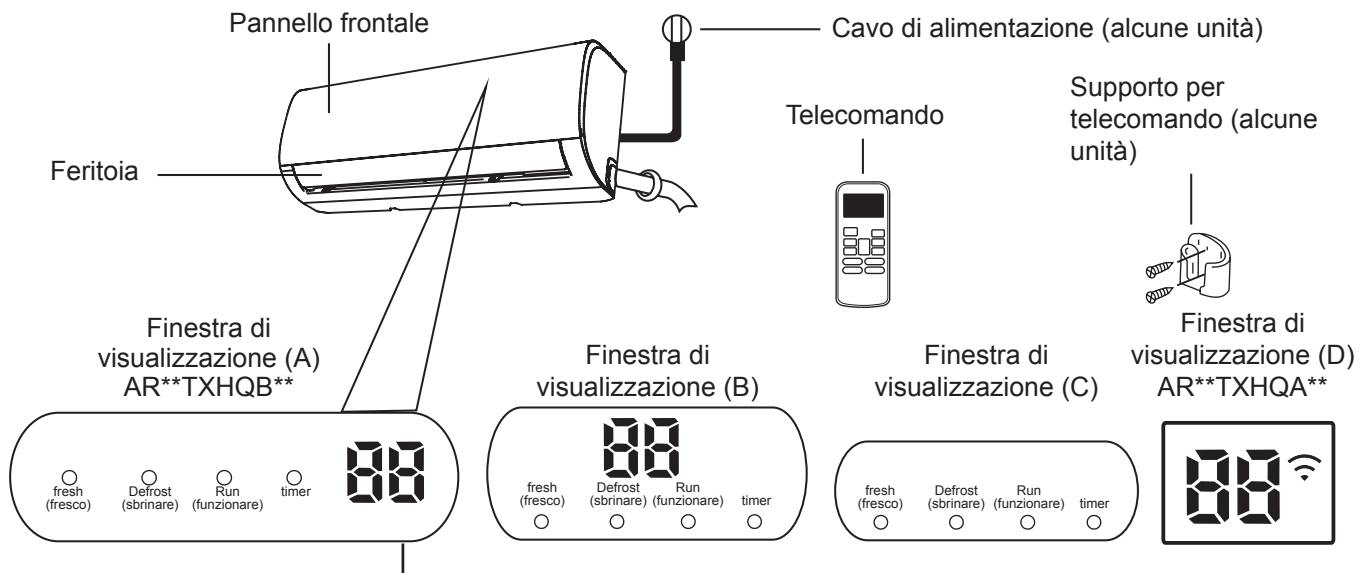

Visualizzazione dell'unità interna

NOTA: Diversi modelli hanno pannello frontale diverso e una finestra di visualizzazione. Non tutti gli indicatori che descrivono di seguito sono disponibili per il condizionatore d'aria che avete acquistato. Si prega di controllare la finestra di visualizzazione interna dell'unità che avete acquistato. Le illustrazioni nel presente manuale sono a fini esplicativi. La forma effettiva della vostra unità interna potrebbe essere leggermente diversa. La forma effettiva prevarrà.





"fresh" (fresco)	quando la funzione Fresh è attivata (alcune unità)
"defrost" (scongelare)	quando la funzione di sbrinamento è attivata.
"run (funzionare)"	quando l'unità è accesa.
"timer" (temporizzatore)	quando è impostato TIMER.

""
Quando la funzione di controllo wireless è attivata (alcune unità)

""
Visualizza temperatura, funzione operativa e codici di errore:
Quando la funzione ECO (alcune unità) è attivata, si
'88' illumina gradualmente una  ad una come temperatura
impostata --  in un secondo intervallo.

""
per 3 secondi quando:

- TIMER ON (ACCENSIONE TIMER) è impostato (se l'unità è OFF, "" rimane acceso quando TIMER ON è impostato)
- La funzione FRESH (FRESCO), SWING (angolazione FLAP), TURBO o SILENCE (SILENZIO) è attivata "" per 3 secondi quando:
- TIMER OFF è impostato
- La funzione FRESH (FRESCO), SWING (angolazione FLAP), TURBO o SILENCE (SILENZIO) è disattivata

""
Quando la funzione aria anti-freddo è attivata

""
Durante lo sbrinamento (unità di raffreddamento e riscaldamento)

""
Quando l'unità è autopulente (alcune unità)

""
Quando la funzione di riscaldamento a 8°C è attivata (alcune unità)

**Visualizzazione
di significati del
codice**

Temperatura di esercizio

Quando il vostro condizionatore d'aria viene utilizzato al di fuori dei seguenti intervalli di temperatura, alcune caratteristiche di protezione di sicurezza potrebbero attivarsi e causare l'unità a disattivazione.

Tipo di inverter split

	Modalità COOL (RAFFREDDAMENTO)	Modalità di RISCALDAMENTO	Modalità di DEUMIDIFICAZIONE
Temperatura ambiente	17°C - 32°C (62°F - 90°F)	0°C - 30°C (32°F - 86°F)	10°C - 32°C (50°F - 90°F)
Temperatura esterna	0°C - 50°C (32°F - 122°F)	-15°C - 30°C (5°F - 86°F)	0°C - 50°C (32°F - 122°F)
	-15°C - 50°C (5°F - 122°F) (Per i modelli con sistemi di raffreddamento a bassa temperatura).		
	0°C - 52°C (32°F - 126°F) (Per i modelli tropicali speciali)		0°C - 52°C (32°F - 126°F) (Per i modelli tropicali speciali)

PER UNITÀ ESTERNE CON RISCALDATORE ELETTRICO AUSILIARIO

Quando la temperatura esterna è inferiore a 0 °C (32 °F), si consiglia vivamente di non scollegare mai l'unità, per garantire prestazioni regolari e costanti.

Per ottimizzare ulteriormente le prestazioni della vostra unità, procedere come segue:

- Tenere chiuse porte e finestre.
- Limitare il consumo di energia utilizzando le funzioni TIMER ON (ACCENSIONE TIMER) e TIMER OFF (SPEGNIMENTO TIMER).
- Non bloccare le prese o le uscite dell'aria.
- Ispezionare e pulire regolarmente i filtri dell'aria.

Una guida all'uso del telecomando a infrarossi non è inclusa in questo pacchetto di documentazione. Non tutte le funzioni sono disponibili per il condizionatore d'aria, si prega di controllare la visualizzazione interna e il telecomando dell'unità che avete acquistato.

Altre caratteristiche

- **Riavvio Automatico (alcune unità)**
Se l'unità perde energia, si riavvierà automaticamente con le impostazioni precedenti una volta ripristinata l'alimentazione.
- **Anti-muffa (alcune unità)**
Quando si disattiva l'unità dalle modalità COOL (RAFFREDDAMENTO), AUTO (COOL) (RAFFREDDAMENTO) o DRY (DEUMIDIFICAZIONE), il condizionatore d'aria continuerà a funzionare a bassissima potenza per asciugare l'acqua di condensa e prevenire la crescita di muffa.
- **Controllo wireless (alcune unità)**
Il controllo wireless vi permette di controllare il vostro condizionatore d'aria tramite il telefono cellulare e una connessione wireless.
Per l'accesso al dispositivo USB, la sostituzione e le operazioni di manutenzione devono essere eseguite da personale professionale.
- **Memoria dell'angolo della feritoia (alcune unità)**
Quando si accende l'unità, la feritoia riprenderà automaticamente l'angolo precedente.
- **Rilevamento di perdite di refrigerante (alcune unità)**
L'unità interna visualizzerà automaticamente "EC" o "EL0C" o LED lampeggianti (a seconda del modello) quando rileva una perdita di refrigerante.

● Funzionamento del sonno

La funzione SLEEP (SONNO) viene utilizzata per ridurre il consumo di energia durante il sonno (e non è necessario avere le stesse impostazioni di temperatura per stare comodo). Questa funzione può essere attivata solo tramite telecomando. E la funzione SLEEP (SONNO) non è disponibile in modalità FAN (VENTILATORE) o DRY (DEUMIDIFICAZIONE).

Premi il tasto **SLEEP** (SONNO) quando siete pronto per andare a dormire. In modalità COOL (RAFFREDDAMENTO), l'unità aumenterà la temperatura di 1 °C (2 ° F) dopo 1 ora e aumenterà di 1 °C (2 ° F) aggiuntivo dopo un'altra ora.

In modalità HEAT (RISCALDAMENTO), l'unità diminuirà la temperatura di 1 °C (2 ° F) dopo 1 ora e diminuirà di 1 °C (2 ° F) aggiuntivo dopo un'altra ora.

La funzione di sonno si fermerà dopo 8 ore e il sistema continuerà a funzionare con la situazione finale.

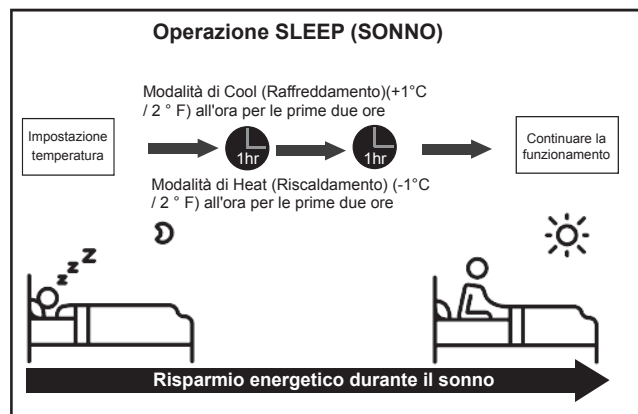

● Impostazione dell'angolo del flusso d'aria

Impostazione dell'angolo verticale dell'aria bassa

Mentre l'unità è accesa, utilizzare il tasto SWING / DIRECT (angolazione FLAP/DIRETTO) sul telecomando per impostare la direzione (angolo verticale) del flusso d'aria. Per i dettagli, consultare il Manuale del telecomando.

NOTA SUGLI ANGOLI DELLA FERITOIA

Quando si utilizza la modalità COOL (RAFFREDDAMENTO) o DRY (DEUMIDIFICAZIONE), non impostare la feritoia con un angolo troppo verticale per lunghi periodi di tempo. Ciò può causare la condensazione dell'acqua sulla lama della feritoia, che cadrà sul pavimento o sugli arredi.

Quando si utilizza la modalità COOL (RAFFREDDAMENTO) o HEAT (RISCALDAMENTO), l'impostazione della feritoia su un angolo troppo verticale può ridurre le prestazioni dell'unità a causa del flusso d'aria limitato.

Impostazione dell'angolo orizzontale del flusso d'aria

L'angolo orizzontale del flusso d'aria deve essere impostato manualmente. Afferrare l'asta del deflettore (vedere la figura B) e regolarla manualmente nella direzione preferita. Per alcune unità, l'angolo orizzontale del flusso d'aria può essere impostato tramite telecomando. fare riferimento al Manuale del telecomando.

Funzionamento manuale (senza telecomando)

⚠ ATTENZIONE

Il tasto manuale è destinato esclusivamente a scopi di test e di emergenza. Non utilizzare questa funzione a meno che il telecomando non sia perso ed è assolutamente necessario. Per ripristinare il normale funzionamento, utilizzare il telecomando per attivare l'unità. L'unità deve essere spenta prima del funzionamento manuale.

Per far funzionare l'unità manualmente:

1. Aprire il pannello frontale dell'unità interna.
2. Individuare il tasto MANUAL CONTROL (CONTROLLO MANUALE) sul lato destro dell'unità.
3. Premere una volta il tasto MANUAL CONTROL (CONTROLLO MANUALE) per attivare la modalità FORCED AUTO (AUTO FORZATO).
4. Premere di nuovo il tasto MANUAL CONTROL (CONTROLLO MANUALE) per attivare la modalità FORCED COOLING (RAFFREDDAMENTO FORZATO).
5. Premere il tasto MANUAL CONTROL (CONTROLLO MANUALE) una terza volta per spegnere l'unità.
6. Chiudere il pannello frontale.

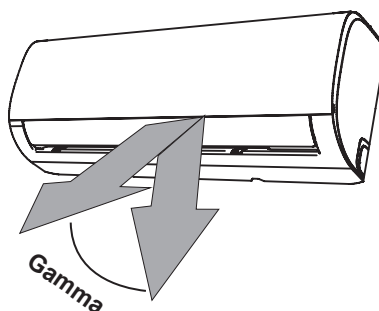

NOTA: Non spostare la feritoia a mano. Ciò farà sì che la feritoia non sia sincronizzata. In questo caso, spegnere l'unità e scollegarla per alcuni secondi, quindi riavviare l'unità. Ciò ripristinerà la feritoia.

Figura A

⚠ ATTENZIONE

Non mettere le dita dentro o vicino al ventilatore e al lato di aspirazione dell'unità. La ventola ad alta velocità all'interno dell'unità potrebbe causare lesioni.



Figura B



Cura e manutenzione

Pulizia dell'unità interna

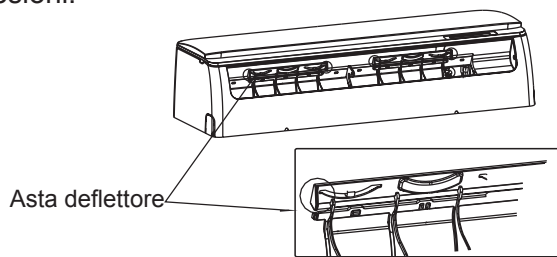
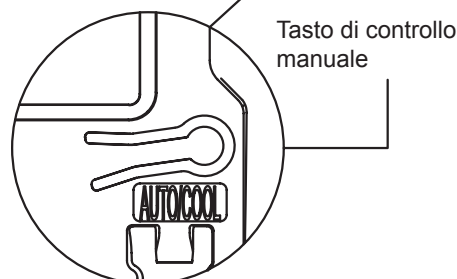
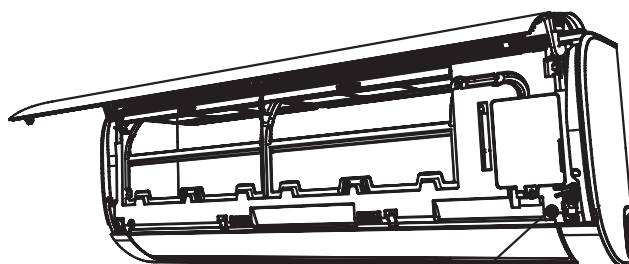
⚠ PRIMA DI PULIZIA O MANUTENZIONE

SPEGNERE SEMPRE IL SISTEMA DEL CONDIZIONATORE D'ARIA E SCOLLEGARE L'ALIMENTAZIONE PRIMA DI PULIZIA O MANUTENZIONE.

⚠ ATTENZIONE

Utilizzare solo un panno morbido e asciutto per pulire l'unità. Se l'unità è particolarmente sporca, è possibile utilizzare un panno imbevuto di acqua calda per pulirlo.

- **Non** utilizzare prodotti chimici o panni trattati chimicamente per pulire l'unità
- **Non** utilizzare benzene, diluenti, polvere di lucidatura o altri solventi per pulire l'unità. Possono causare la rottura o la deformazione della superficie in plastica.
- **Non** utilizzare acqua più calda di 40 °C (104 ° F) per pulire il pannello frontale. Ciò può causare la deformazione o lo scolorimento del pannello.

Pulizia del filtro dell'aria

Un condizionatore d'aria intasato può ridurre l'efficienza di raffreddamento della vostra unità e può anche essere dannoso per la salute. Assicurarsi di pulire il filtro una volta ogni due settimane.

1. Sollevare il pannello frontale dell'unità interna.
2. Premere prima la linguetta sull'estremità del filtro per allentare la fibbia, sollevarla, quindi tirarla verso di sé.
3. Ora estrarre il filtro.
4. Se il filtro ha un piccolo filtro per rinfrescare l'aria, sganciarlo dal filtro più grande. Pulire questo filtro deodorante con un aspirapolvere manuale.
5. Pulire il filtro dell'aria grande con acqua calda e sapone. Assicurarsi di usare un detergente delicato.

6. Risciacquare il filtro con acqua dolce, quindi scrollarsi di dosso l'acqua in eccesso.
7. Asciugarlo in un luogo fresco e asciutto e evitare di esporlo alla luce solare diretta.
8. Quando è asciutto, ricollegare il filtro deodorante per l'aria al filtro più grande, quindi farlo scorrere nell'unità interna.
9. Chiudere il pannello frontale dell'unità interna.

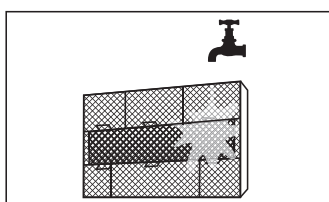
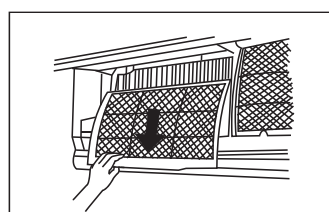
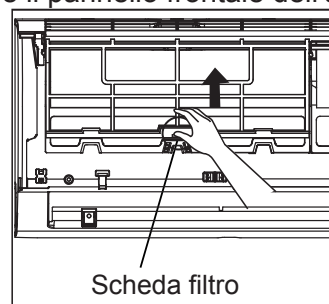

ATTENZIONE

- Prima di sostituire il filtro o pulire, spegnere l'unità e scollegare l'alimentazione.
- Quando si rimuove il filtro, non toccare le parti metalliche nell'unità. I bordi metallici affilati possono tagliarvi.
- Non usare acqua per pulire l'interno dell'unità interna. Ciò può distruggere l'isolamento e causare scosse elettriche.
- Non esporre il filtro alla luce solare diretta durante l'asciugatura. Questo può restringere il filtro.

ATTENZIONE

- Qualsiasi manutenzione e pulizia dell'unità esterna deve essere eseguita da un rivenditore autorizzato o un fornitore di servizi autorizzato.
- La riparazione dell'unità deve essere eseguita da un rivenditore autorizzato o un fornitore di servizi autorizzato.

Manutenzione - Lunghi periodi di non utilizzo

Se si prevede di non utilizzare il condizionatore d'aria per un periodo di tempo prolungato, attenersi alla seguente procedura:

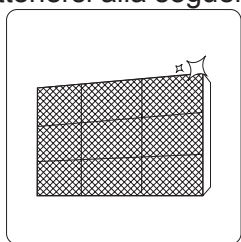

Pulire tutti i filtri

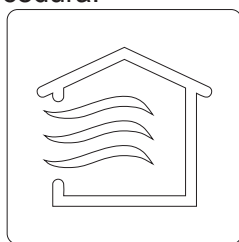

Attivare la funzione FAN (VENTILATORE) fino a quando l'unità non si asciuga completamente

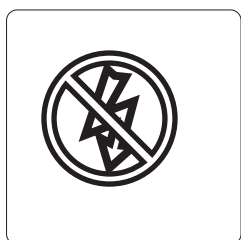

Spegnere l'unità e scollegare l'alimentazione

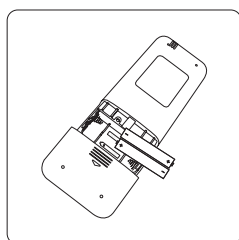

Rimuovere le batterie dal telecomando

Manutenzione - Ispezione pre-stagionale

Dopo lunghi periodi di non utilizzo o prima di periodi di uso frequente, procedere come segue:

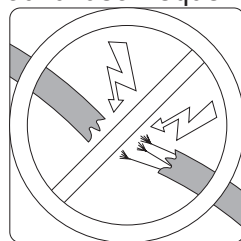

Verificare la presenza di fili danneggiati

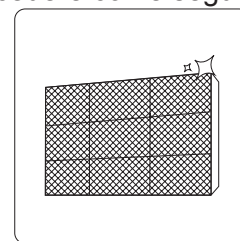

Pulire tutti i filtri



Verificare la presenza di perdite

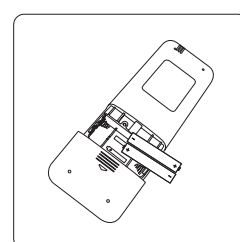

Sostituire le batterie

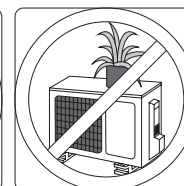
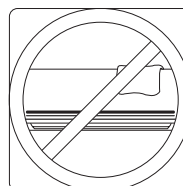

Assicurarsi che nulla stia bloccando tutte le prese d'aria e le uscite

Risoluzione dei problemi

PRECAUZIONI DI SICUREZZA

Se si verifica QUALSIASI delle seguenti condizioni, spegnere immediatamente la vostra unità!

- Il cavo di alimentazione è danneggiato o surriscaldato in modo anomalo
- Sentite un odore bruciante
- L'unità emette suoni forti o anomali
- Un fusibile di alimentazione si brucia o l'interruttore automatico interviene di frequente
- L'acqua o altri oggetti cadono dentro o fuori dall'unità

NON TENTARE DI RISOLVERE QUESTI DA SI STESSE! CONTATTARE IMMEDIATAMENTE UN FORNITORE DI SERVIZI AUTORIZZATO!

Problemi comuni

I seguenti problemi non rappresentano un malfunzionamento e nella maggior parte dei casi non richiedono riparazioni.

Problema	Cause possibili
L'unità non si accende quando si preme il tasto ON / OFF (ACCENSIONE/ SPEGNIMENTO)	L'unità ha una funzione di protezione di 3 minuti che impedisce all'unità di sovraccaricarsi. L'unità non può essere riavviata entro tre minuti dallo spegnimento.
L'unità passa dalla modalità COOL / HEAT (RAFFREDDAMENTO / RISCALDAMENTO) alla modalità FAN (VENTILATORE)	L'unità può cambiare le sue impostazioni per prevenire la formazione di brina sull'unità. Quando la temperatura aumenta, l'unità riprenderà a funzionare nella modalità precedentemente selezionata.
L'unità interna emette nebbia bianca	È stata raggiunta la temperatura impostata, a quel punto l'unità spegne il compressore. L'unità continuerà a funzionare quando la temperatura oscilla nuovamente.
L'unità interna emette nebbia bianca	Nelle regioni umide, una grande differenza di temperatura tra l'aria della stanza e l'aria condizionata può causare la nebbia bianca.
Entrambe le unità interna ed esterna emettono nebbia bianca	Quando l'unità si riavvia in modalità HEAT (RISCALDAMENTO) dopo lo scongelamento, potrebbe essere emessa della nebbia bianca a causa dell'umidità generata dal processo di sbrinamento.
L'unità interna emette rumori	Un suono di aria impetuoso può verificarsi quando la feritoia ripristina la sua posizione. Il cigolio può verificarsi dopo aver avviato l'unità in modalità RISCALDAMENTO, a causa dell'espansione e della contrazione delle parti in plastica.
Sia l'unità interna che quella esterna producono rumori	Suono sibilante basso durante il funzionamento: Ciò è normale ed è causato dal gas refrigerante che fluisce attraverso le unità interne ed esterne. Suono sibilante basso all'avvio del sistema, ha appena smesso di funzionare o sta sbrinando: Questo rumore è normale ed è causato dall'arresto o dalla modifica della direzione del gas refrigerante. Suono cigolante: La normale espansione e contrazione di parti in plastica e metallo causate da sbalzi di temperatura durante il funzionamento possono causare rumori cigolanti.

Problema	Cause possibili
L'unità esterna emette rumori	L'unità emetterà suoni diversi in base alla sua modalità operativa corrente.
La polvere viene emessa dall'unità interna o esterna	L'unità potrebbe accumulare polvere durante lunghi periodi di non utilizzo, che verranno emessi all'accensione. Ciò può essere mitigato coprendo l'unità durante lunghi periodi di inattività.
L'unità emette un cattivo odore	L'unità può assorbire odori dall'ambiente (come mobili, cucina, sigarette, ecc.) Che verranno emessi durante le operazioni.
	I filtri dell'unità sono diventati ammuffiti e devono essere puliti.
La ventola dell'unità esterna non funziona	Durante il funzionamento, la velocità della ventola viene controllata per ottimizzare il funzionamento del prodotto.
Il funzionamento è irregolare, imprevedibile o l'unità non risponde	L'interferenza da torri per telefoni cellulari e ripetitori remoti può causare malfunzionamenti dell'unità. In questo caso, provare quanto segue: <ul style="list-style-type: none"> ● Scollegare l'alimentazione, poi ricollegare. ● Premere il tasto ON / OFF (ACCENSIONE/SPEGNIMENTO) sul telecomando per riavviare l'operazione.

NOTA: Se il problema persiste, contattare un rivenditore locale o il centro di assistenza clienti più vicino. Fornire loro una descrizione dettagliata del malfunzionamento dell'unità e il numero del modello.

Risoluzione dei problemi

In caso di problemi, controllare i seguenti punti prima di contattare un'azienda di riparazioni.

Problema	Cause possibili	Soluzione
Scarse prestazioni di raffreddamento	L'impostazione della temperatura può essere superiore alla temperatura ambiente	Abbassare l'impostazione della temperatura
	Lo scambiatore di calore sull'unità interna o esterna è sporco	Pulire lo scambiatore di calore interessato
	Il filtro dell'aria è sporco	Rimuovere il filtro e pulirlo secondo le istruzioni
	L'ingresso o l'uscita dell'aria di entrambe le unità è bloccato	Spegnere l'unità, rimuovere l'ostruzione e riaccenderla
	Le porte e le finestre sono aperte	Accertarsi che tutte le porte e le finestre siano chiuse durante il funzionamento dell'unità
	La luce solare produce troppo calore	Chiudere le finestre e le tende durante i periodi di caldo o di sole splendente
	Troppe fonti di calore nella stanza (persone, computer, elettronica, ecc.)	Ridurre la quantità di fonti di calore
	Basso refrigerante a causa di perdita o uso a lungo termine	Verificare eventuali perdite, sigillare nuovamente se necessario e rabboccare il refrigerante
	La funzione SILENCE (SILENZIO) è attivata (funzione opzionale)	La funzione SILENCE (SILENZIO) può ridurre le prestazioni del prodotto riducendo la frequenza operativa. Disattiva la funzione SILENCE (SILENZIO).









Problema	Cause possibili	Soluzione
L'unità non funziona	Mancanza di corrente	Attendere il ripristino dell'alimentazione
	L'alimentazione è spenta	Accendi il potere
	Il fusibile è bruciato	Sostituire il fusibile
	Le batterie del telecomando sono scariche	Sostituire le batterie
	La protezione di 3 minuti dell'unità è stata attivata	Attendere tre minuti dopo il riavvio dell'unità
	Timer è attivato	Disattivare il timer
L'unità si avvia e si arresta frequentemente	C'è moltissimo o pochissimo refrigerante nel sistema	Verificare la presenza di perdite e ricaricare il sistema con refrigerante.
	Gas o umidità incompressibili sono entrati nel sistema.	Evacuare e ricaricare il sistema con refrigerante
	Il compressore è rotto	Sostituire il compressore
	La tensione è troppo alta o troppo bassa	Installare un manostato per regolare la tensione
Scarse prestazioni di riscaldamento	La temperatura esterna è estremamente bassa	Utilizzare un dispositivo di riscaldamento ausiliario
	L'aria fredda entra attraverso porte e finestre	Assicurarsi che tutte le porte e le finestre siano chiuse durante l'uso
	Basso refrigerante a causa di perdita o uso a lungo termine	Verificare eventuali perdite, sigillare nuovamente se necessario e rabboccare il refrigerante
Le spie continuano a lampeggiare	L'unità potrebbe interrompere il funzionamento o continuare a funzionare in sicurezza. Se le spie continuano a lampeggiare o compaiono codici di errore, attendere circa 10 minuti. Il problema potrebbe risolversi da solo. In caso contrario, scollegare l'alimentazione, poi ricollegarla. Accendi l'unità. Se il problema persiste, scollegare l'alimentazione e contattare il centro di assistenza clienti più vicino.	
Il codice di errore appare e inizia con le lettere come segue nella finestra di visualizzazione dell'unità interna:		
<ul style="list-style-type: none"> • E (x), P (x), F (x) • EH (xx), EL (xx), EC (xx) • PH (xx), PL (xx), PC (xx) 		

NOTA: Se il problema persiste dopo aver eseguito i controlli e la diagnostica di cui sopra, spegnere immediatamente l'unità e contattare un centro di assistenza autorizzato.

Per svolgere la sua funzione antimicrobica, questo prodotto è stato trattato con la sostanza biocida zeolite di zinco d'argento.

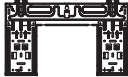
Accessori

Il sistema di climatizzazione viene fornito con i seguenti accessori. Utilizzare tutte le parti di installazione e gli accessori per installare il condizionatore d'aria. Un'installazione errata può causare perdite d'acqua, scosse elettriche e incendi o il guasto dell'apparecchiatura. Gli articoli non inclusi nel condizionatore d'aria devono essere acquistati separatamente.

Nome degli accessori	Qtà (pz)	Forma	Nome degli accessori	Qtà (pz)	Forma
Manuale	2-3		Telecomando	1	
Scarico (per modelli di raffreddamento e riscaldamento)	1		Batteria	2	
Guarnizione (per modelli di raffreddamento e riscaldamento)	1		Supporto per telecomando (opzionale)	1	
Piastra di montaggio	1		Vite di fissaggio per supporto telecomando (opzionale)	2	
Ancora	5~8 (a seconda dei modelli)				
Vite di fissaggio della piastra di montaggio	5~8 (a seconda dei modelli)				

Nome	Forma		Quantità (pz)
Collegamento del gruppo tubi	Lato liquido	ø6,35 (1/4 pollici)	Le parti devono essere acquistate separatamente. Consultare il rivenditore per le dimensioni corrette dei tubi dell'unità acquistata.
		ø9,52 (3/8 pollici)	
	Lato gas	ø9,52 (3/8 pollici)	
		ø12,7 (1/2 pollici)	
		ø15,88 (5/8 pollici)	

Sommario dell'installazione - Unità interna

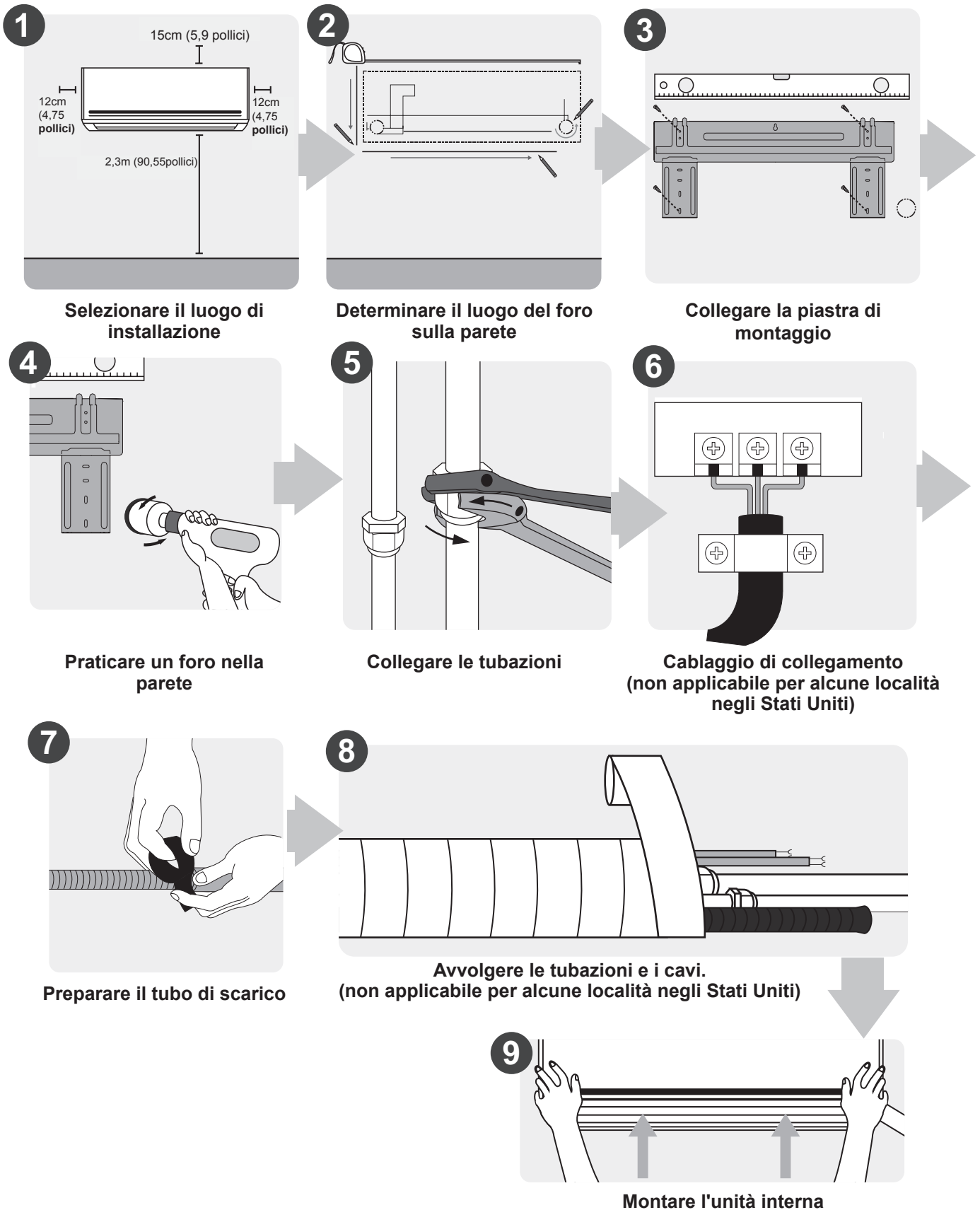

Parti unitarie

NOTA: L'installazione deve essere eseguita conformemente ai requisiti delle norme locali e nazionali. L'installazione potrebbe essere leggermente diversa nelle diverse aree.

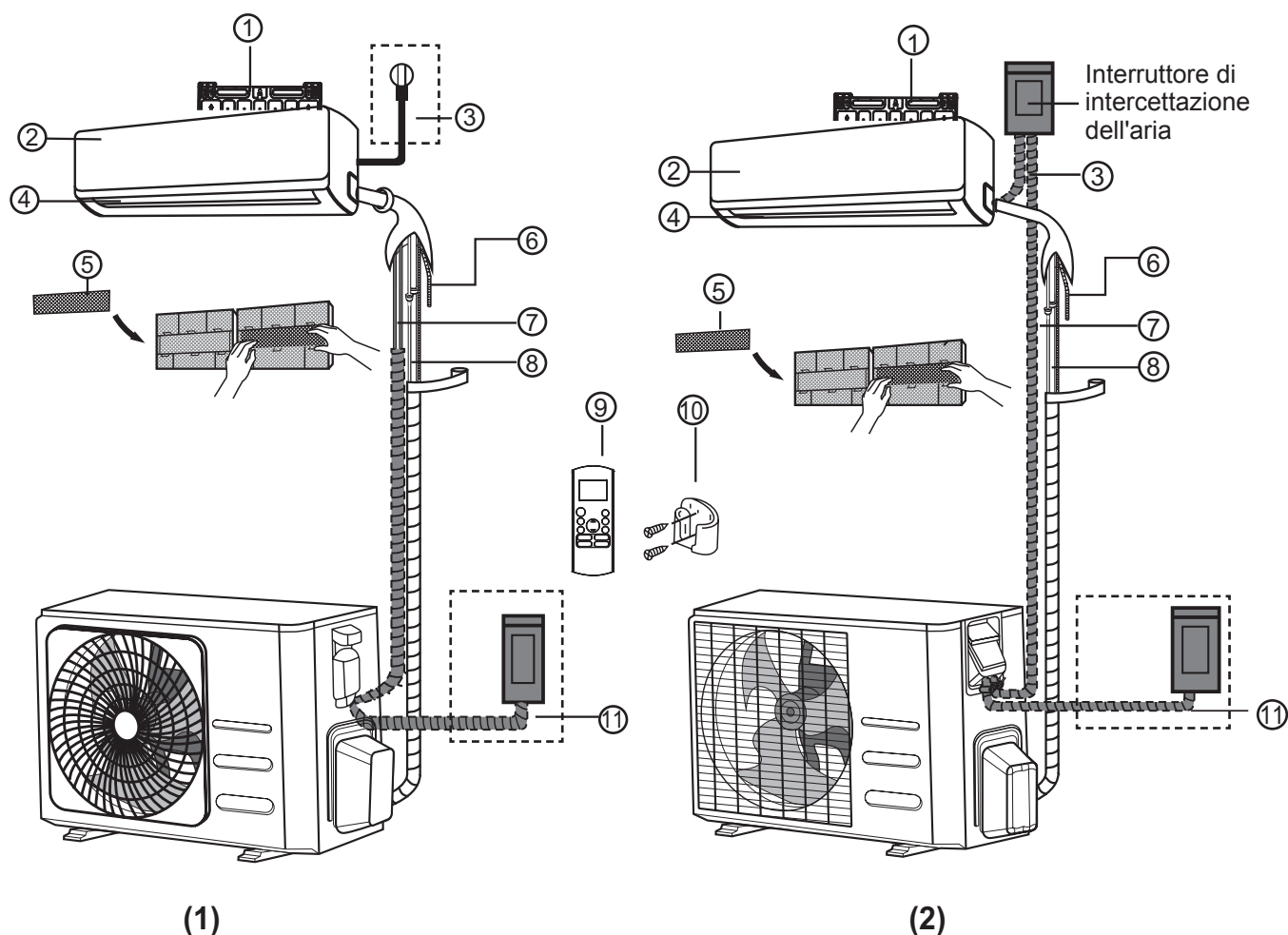

- | | | |
|--|--|---|
| ① Piastra di montaggio a parete | ⑤ Filtro funzionale (sul retro del filtro principale - Alcune unità) | ⑨ Telecomando |
| ② Pannello frontale | ⑥ Tubo di drenaggio | ⑩ Supporto per telecomando (alcune unità) |
| ③ Cavo di alimentazione (alcune unità) | ⑦ Cavo di segnale | ⑪ Cavo di alimentazione dell'unità esterna (alcune unità) |
| ④ Feritoia | ⑧ Tubazioni del refrigerante | |

NOTA SULLE ILLUSTRAZIONI

Le illustrazioni nel presente manuale sono a fini esplicativi. La forma effettiva della vostra unità interna potrebbe essere leggermente diversa. La forma effettiva prevarrà.

Installazione dell'unità interna

Istruzioni per l'installazione - Unità interna

PRIMA DELL'INSTALLAZIONE

Prima di installare l'unità interna, fare riferimento all'etichetta sulla confezione del prodotto per assicurarsi che il numero di modello dell'unità interna corrisponda al numero di modello dell'unità esterna.

Passo 1: Selezionare il luogo di installazione

Prima di installare l'unità interna, è necessario scegliere un luogo appropriato. Di seguito sono riportati gli standard che vi aiuteranno a scegliere un luogo appropriato per l'unità.

I luoghi di installazione adeguati soddisfano i seguenti norme:

- Buona circolazione dell'aria
- Drenaggio conveniente
- Il rumore proveniente dall'unità non disturberà altre persone
- Solido e compatto: il luogo non vibra
- Abbastanza forte da sostenere il peso dell'unità
- Un luogo ad almeno un metro da tutti gli altri dispositivi elettrici (ad es. TV, radio, computer)

Si prega di NON installare l'unità nei seguenti luoghi:

- Vicino a qualsiasi fonte di calore, vapore o gas combustibile
- Vicino a oggetti infiammabili come tende o indumenti
- Vicino a qualsiasi ostacolo che potrebbe bloccare la circolazione dell'aria
- Vicino alla porta
- In un luogo soggetto alla luce solare diretta

NOTA SUL FORO DELLA PARETE:

Se non è presente alcuna tubazione fissa del refrigerante:

Quando si sceglie un luogo, essere consapevoli che è necessario lasciare ampio spazio per un foro a parete (vedere Praticare il foro a parete per la fase delle tubazioni di connessione) per il cavo di segnale e le tubazioni del refrigerante che collegano le unità interna ed esterna. La posizione predefinita per tutte le tubazioni è il lato destro dell'unità interna (rivolto verso l'unità). Tuttavia, l'unità può ospitare tubazioni sia a sinistra che a destra.

Fare riferimento al diagramma seguente per garantire la distanza adeguata dalle pareti e dal soffitto:

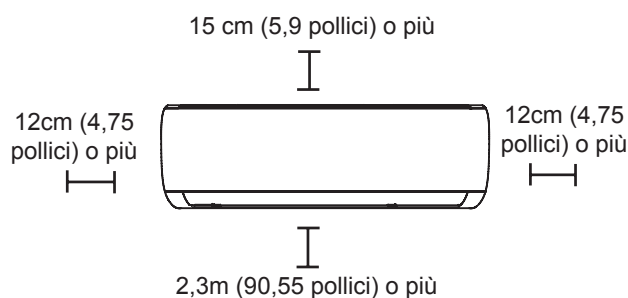

Passo 2: Collegare la piastra di montaggio alla parete

La piastra di montaggio è il dispositivo sul quale verrà montata l'unità interna.

- Estrarre la piastra di montaggio sul retro dell'unità interna.

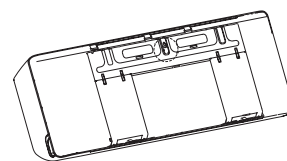

- Fissare la piastra di montaggio alla parete con le viti fornite. Assicurarsi che la piastra di montaggio sia piana contro il muro.

NOTA PER PARETI IN CALCESTRUZZO O MATTONI:

Se il muro è fatto di mattoni, cemento o materiale simile, praticare fori del diametro di 5 mm (diametro 0,2 pollici) nel muro e inserire gli ancoraggi per manicotto forniti. Poi fissare la piastra di montaggio alla parete serrando le viti direttamente negli ancoraggi a clip.

Passo 3: Praticare un foro nella parete per le tubazioni di collegamento

1. Determinare il luogo del foro sulla parete in base al luogo della piastra di montaggio. Consultare le dimensioni della piastra di montaggio.
2. Utilizzando una punta da 65 mm (2,5 pollici) o 90 mm (3,54 pollici) (a seconda dei modelli), praticare un foro nel muro. Assicurarsi che il foro sia praticato con un leggero angolo verso il basso, in modo che l'estremità esterna del foro sia inferiore a quella interna da circa 5 mm a 7 mm (0,2-0,275 pollici). Ciò garantirà il corretto drenaggio dell'acqua.
3. Posizionare il bracciale protettivo a parete nel foro. Questo protegge i bordi del foro e aiuterà a sigillarlo quando il processo di installazione è finito.

⚠ ATTENZIONE

Quando si esegue il foro sul muro, assicurarsi di evitare fili, tubature e altri componenti sensibili.

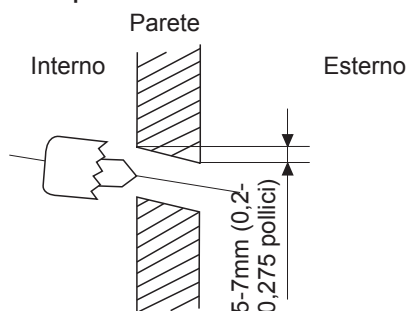

DIMENSIONI DELLA PIASTRA DI MONTAGGIO

Diversi modelli hanno diverse piastre di montaggio. Per le diverse esigenze di personalizzazione, la forma della piastra di montaggio potrebbe essere leggermente diversa. Ma le dimensioni dell'installazione sono le stesse per le stesse dimensioni dell'unità interna. Vedi ad esempio Tipo A e Tipo B:

Orientamento corretto della piastra di montaggio

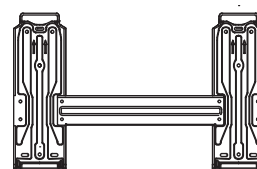
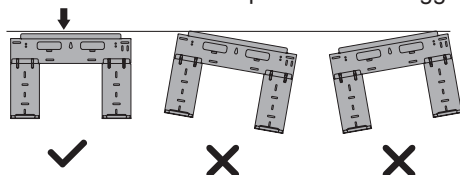

Tipo B

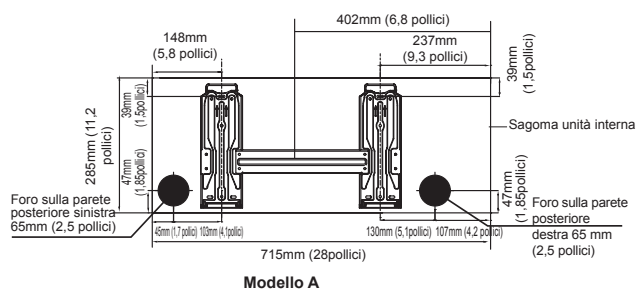

Modello A

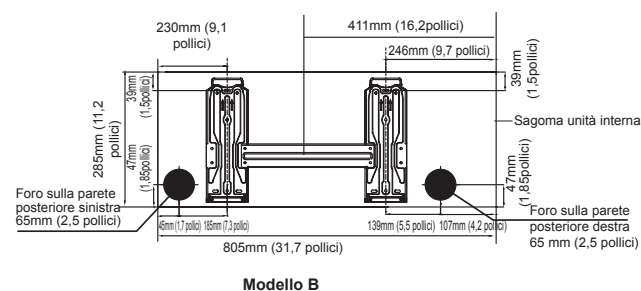

Modello B

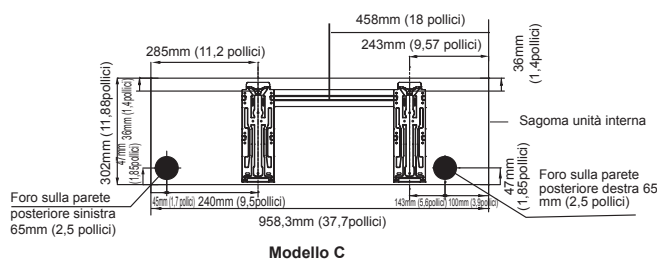

Modello C

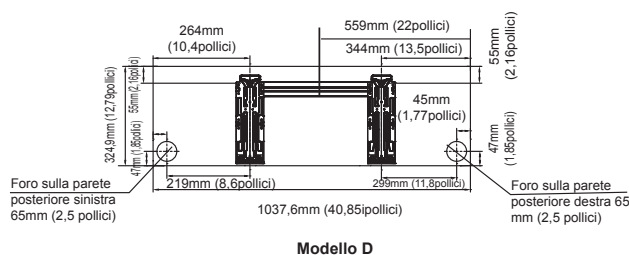

Modello D

NOTA: Quando il tubo di connessione lato gas è $\varnothing 15,88\text{mm}$ (5 / 8 pollici) o più, il foro a parete dovrebbe essere 90mm (3,54 pollici).

Passo 4: Preparare le tubazioni del refrigerante

Le tubazioni del refrigerante si trovano all'interno di una guaina isolante fissata sul retro dell'unità. È necessario preparare le tubazioni prima di passarle attraverso il foro nel muro.

1. In base alla posizione del foro sulla parete rispetto alla piastra di montaggio, scegliere il lato da cui le tubazioni usciranno dall'unità.
2. Se il foro a parete si trova dietro l'unità, tenere il pannello estraibile in posizione. Se il foro a parete si trova sul lato dell'unità interna, rimuovere il pannello a sfondamento in plastica da quel lato dell'unità. Ciò creerà uno slot attraverso il quale le tubazioni possono uscire dall'unità. Utilizzare una pinza ad ago se il pannello di plastica è troppo difficile da rimuovere a mano.

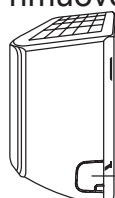

Pannello knock-out

3. Se le tubazioni di connessione esistenti sono già incorporate nella parete, procedere direttamente al passo di Connettere tubo di scarico. Se non sono presenti tubazioni incorporate, collegare le tubazioni del refrigerante dell'unità interna alle tubazioni di connessione che uniranno le unità interna ed esterna. Fare riferimento alla sezione di Collegamento delle tubazioni del refrigerante nel presente manuale per istruzioni dettagliate.

NOTA SULL'ANGOLO DI TUBAZIONE

Le tubazioni del refrigerante possono uscire dall'unità interna da quattro diverse angolazioni: lato sinistro, lato destro, posteriore sinistro, posteriore destro.

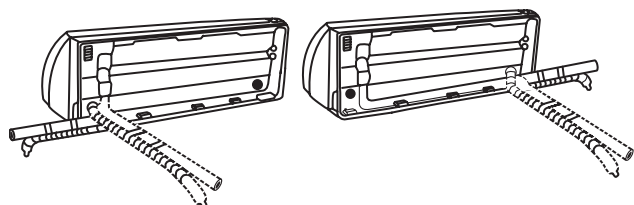

! ATTENZIONE

Fare molta attenzione a non ammaccare o danneggiare le tubazioni mentre le si piega lontano dall'unità. Eventuali ammaccature nelle tubazioni influenzeranno le prestazioni

dell'unità.

- Stringere i dadi alle coppie specificate. In caso di serraggio eccessivo, i dadi potrebbero rompersi e il refrigerante potrebbe fuoriuscire.

! ATTENZIONE

- Mantenere la lunghezza delle tubazioni al minimo per ridurre al minimo la carica aggiuntiva di refrigerante dovuta all'estensione delle tubazioni. (Lunghezza massima consentita delle tubazioni: 15 m (per ** 09/12 ***) e 30 m (per ** 18/24 ***))
- Quando si collegano le tubature, assicurarsi che gli oggetti circostanti non interferiscano o li mettano in contatto per evitare perdite di refrigerante a causa di danni fisici.
- Accertarsi che gli spazi in cui sono installati i tubi del refrigerante siano conformi alle normative nazionali sul gas.
- Accertarsi di eseguire lavori come la carica aggiuntiva di refrigerante e la saldatura dei tubazioni in condizioni di buona ventilazione.
- Accertarsi di eseguire lavori di saldatura e tubazioni per connessioni meccanici nelle condizioni in cui il refrigerante non circola.
- Al momento della riconnessione delle tubazioni, assicurarsi di eseguire nuovamente il giunto svasato per evitare perdite di refrigerante.
- Quando si lavora sui tubazioni del refrigerante e sui connettori flessibili del refrigerante, fare attenzione a non danneggiarli fisicamente dagli oggetti circostanti.

Passo 5: Collegare il tubo di scarico

Per impostazione predefinita, il tubo di scarico è fissato sul lato sinistro dell'unità (quando si è rivolti verso la parte posteriore dell'unità). Tuttavia, può anche essere attaccato al lato destro. Per garantire un drenaggio adeguato, collegare il tubo di scarico sullo stesso lato in cui le tubazioni del refrigerante escono dall'unità. Collegare la prolunga del tubo di scarico (acquistata separatamente) all'estremità del tubo di scarico.

- Avvolgere saldamente il punto di connessione con nastro di teflon per garantire una buona tenuta e prevenire perdite.
- Per la parte del tubo di scarico che rimarrà all'interno, avvolgerlo con un isolante per tubi in schiuma per evitare la condensa.
- Rimuovere il filtro dell'aria e versare una piccola quantità di acqua nella vaschetta

di drenaggio per assicurarsi che l'acqua fluisca dall'unità in modo uniforme.

! NOTA SUL POSIZIONAMENTO DEL TUBO DI SCARICO

Assicurarsi di disporre il tubo di scarico in base alle figure seguenti.

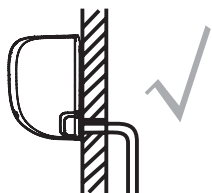

CORRETTO

Assicurarsi che non vi siano pieghe o ammaccature nel tubo di scarico per garantire un drenaggio adeguato.

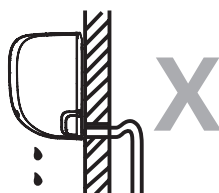

NON CORRETTO

Le pieghe nel tubo di scarico creano trappole d'acqua.

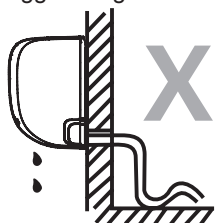

NON CORRETTO

Le pieghe nel tubo di scarico creano trappole d'acqua.



NON CORRETTO

Non posizionare l'estremità del tubo di scarico in acqua o in contenitori che raccolgono acqua. Ciò impedirà il corretto drenaggio.

COLLEGARE IL FORO DI SCARICO INUTILIZZATO

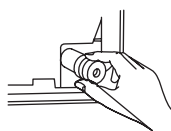

Per evitare perdite indesiderate, è necessario tappare il foro di scarico non utilizzato con il tappo di gomma fornito.

! PRIMA DI EFFETTUARE QUALSIASI LAVORO ELETTRICO, LEGGERE QUESTI REGOLAMENTI

4. Tutti i cablaggi devono essere conformi ai codici elettrici e alle normative locali e nazionali e devono essere installati da un elettricista autorizzato.
5. Tutti i collegamenti elettrici devono essere eseguiti secondo lo schema dei collegamenti elettrici situato sui pannelli delle unità interna ed esterna.
6. In caso di gravi problemi di sicurezza con l'alimentatore, interrompere immediatamente il lavoro. Spiega il vostro ragionamento al cliente e rifiutate

di installare l'unità fino a quando il problema di sicurezza non viene risolto correttamente.

7. La tensione di alimentazione deve essere compresa entro il 90 e il 110% della tensione nominale. Un'alimentazione insufficiente può causare malfunzionamenti, scosse elettriche o incendi.
8. Se si collega l'alimentazione a un cablaggio fisso, installare una protezione da sovratensione e un interruttore di alimentazione principale con una capacità di 1,5 volte la corrente massima dell'unità.
9. Se si collega l'alimentazione a un cablaggio fisso, un commutatore o un interruttore che disconnette tutti i poli e abbia una separazione dei contatti di almeno 1/8 pollici (3 mm) deve essere incorporato nel cablaggio fisso. Il tecnico qualificato deve utilizzare un interruttore o un interruttore approvato.
10. Collegare l'unità solo a una singola presa del circuito derivato. Non collegare un altro apparecchio a quella presa.
11. Assicurarsi di mettere a terra correttamente il condizionatore d'aria.
12. Ogni filo deve essere saldamente collegato. Un cablaggio allentato può causare il surriscaldamento del terminale, con conseguente malfunzionamento del prodotto e possibile incendio.
13. Non lasciare che i fili si tocchino o appoggino contro i tubi del refrigerante, il compressore o qualsiasi parte mobile all'interno dell'unità.
14. Se l'unità ha un riscaldatore elettrico ausiliario, deve essere installata ad almeno 1 metro (40 pollici) da qualsiasi materiale combustibile.
15. Per evitare scosse elettriche, non toccare mai i componenti elettrici subito dopo aver tolto l'alimentazione. Dopo aver spento l'alimentazione, attendere sempre 10 minuti o più prima di toccare i componenti elettrici.

 **AVVERTENZE:**

**PRIMA DI EFFETTUARE
QUALSIASI LAVORO ELETTRICO
O DI CABLAGGIO, SPEGNERE
L'ALIMENTAZIONE PRINCIPALE DEL
SISTEMA.**

Passo 6: Collegare il cavo del segnale

Il cavo di segnale consente la comunicazione tra le unità interna ed esterna. Devi prima scegliere la giusta dimensione del cavo prima di prepararlo per la connessione.

Tipologia di cavo

- Cavo di alimentazione interno (se applicabile): H05VV-F o H05V2V2-F
- **Cavo di alimentazione esterno:**
H07RN-F
- **Cavo di segnale:** H07RN-F

**Area minima della sezione trasversale
dei cavi di alimentazione e di segnale (per
riferimento)**

Corrente nominale dell'apparecchio (A)	Area della sezione trasversale nominale (mm²)
> 3 e ≤ 6	0,75
> 6 e ≤ 10	1
> 10 e ≤ 16	1,5
> 16 e ≤ 25	2,5
> 25 e ≤ 32	4
> 32 e ≤ 40	6

- Per il prodotto che utilizza il refrigerante R-32, fare attenzione a non generare una scintilla mantenendo i seguenti requisiti:
 - Non rimuovere i fusibili con l'alimentazione inserita.
 - Non scollegare la spina di alimentazione dalla presa a muro con l'alimentazione inserita.
 - Si consiglia di posizionare l'uscita in una posizione alta. Posizionare i cavi in modo che non siano aggrovigliati.

SCEGLIERE LA MISURA CAVO GIUSTA

Le dimensioni del cavo di alimentazione, del cavo di segnale, del fusibile e dell'interruttore necessari sono determinate dalla corrente

massima dell'unità. La corrente massima è indicata sulla targhetta situata sul pannello laterale dell'unità. Fare riferimento a questa targhetta per scegliere il cavo, il fusibile o l'interruttore corretti.

1. Aprire il pannello frontale dell'unità interna.
2. Usando un cacciavite, aprire il coperchio della scatola dei cavi sul lato destro dell'unità. Questo rivelerà la morsettiera.

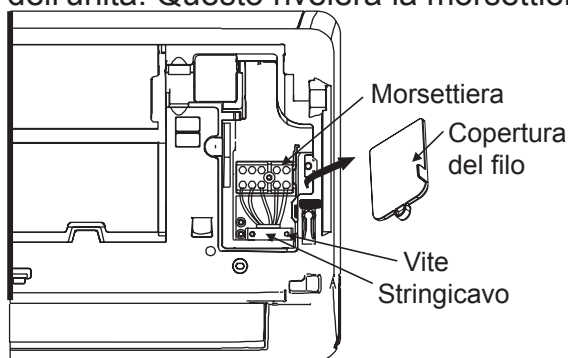

⚠ AVVERTENZE:

TUTTI I CABLAGGI DEVONO ESSERE EFFETTUATI ESCLUSIVAMENTE SECONDO IL DIAGRAMMA DI CABLAGGIO SITUATO SUL RETRO DEL PANNELLO FRONTALE DELL'UNITÀ INTERNA.

3. Svitare il morsetto del cavo sotto la morsettiera e posizionarlo di lato.
4. Di fronte al retro dell'unità, rimuovere il pannello di plastica sul lato inferiore sinistro.
5. Inserire il cavo del segnale attraverso questo slot, dalla parte posteriore dell'unità alla parte anteriore.
6. Di fronte alla parte anteriore dell'unità, collegare il filo secondo lo schema elettrico dell'unità interna, collegare l'anello a U e avvitare saldamente ciascun filo al terminale corrispondente.

⚠ ATTENZIONE

NON MISCELARE FILI LIVE E NULL

Ciò è pericoloso e può causare malfunzionamenti dell'unità di climatizzazione.

7. Dopo aver verificato che tutte le connessioni siano sicure, utilizzare il fermacavo per fissare il cavo di segnale all'unità. Avvitare a fondo il serracavo.
8. Riposizionare il coperchio dei cavi sulla parte anteriore dell'unità e il pannello di plastica sul retro.

⚠ NOTA SUL CABLAGGIO

IL PROCESSO DI CONNESSIONE CABLAGGIO PUÒ DIFFERIRE LEGGERMENTE TRA UNITÀ E REGIONI.

Passo 7: Avvolgere le tubazioni e i cavi

Prima di passare le tubazioni, il tubo di scarico e il cavo di segnale attraverso il foro a parete, è necessario raggrupparli insieme per risparmiare spazio, proteggerli e isolarli (Non applicabile in Nord America).

1. Raggruppare il tubo di scarico, i tubi del refrigerante e il cavo di segnale come mostrato di seguito:

Unità interna

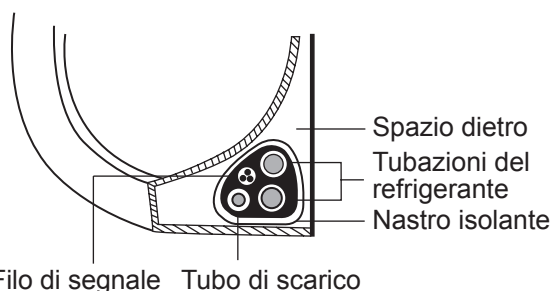

IL TUBO DI SCARICO DEVE ESSERE SOTTO IL FONDO

Accertarsi che il tubo di scarico sia nella parte inferiore del fascio. Posizionare il tubo di scarico nella parte superiore del fascio può causare il trabocco della vaschetta di scarico, che può provocare incendi o danni all'acqua.

NON Intrecciare il cavo del segnale con altri fili

Durante il raggruppamento di questi elementi, non intrecciare o incrociare il cavo di segnale con altri cavi.

2. Usando il nastro adesivo in vinile, collegare il tubo di scarico alla parte inferiore dei tubi del refrigerante.
3. Usando nastro isolante, avvolgere saldamente il filo del segnale, i tubi del refrigerante e il tubo di scarico. Ricontrollare che tutti gli articoli siano raggruppati.

NON AVVOLGERE ESTREMITÀ DELLA TUBAZIONE

Quando si avvolge il fascio, mantenere le estremità della tubazione non imballate. È necessario accedervi per verificare la presenza di perdite al termine del processo di installazione (fare riferimento alla sezione di Controlli elettrici e Controlli di tenuta del presente manuale).

Passo 8: Montare l'unità interna

Se sono state installate nuove tubazioni di connessione sull'unità esterna,

procedere come segue:

1. Se le tubazioni del refrigerante sono già passate attraverso il foro nel muro, passare al passo 4.
2. In caso contrario, controllare due volte che le estremità delle tubazioni del refrigerante siano sigillate per impedire l'ingresso di sporco o materiali estranei nei tubi.
3. Passare lentamente il fascio avvolto di tubi del refrigerante, il tubo di scarico e il filo del segnale attraverso il foro nel muro.
4. Agganciare la parte superiore dell'unità interna sul gancio superiore della piastra di montaggio.
5. Verificare che l'unità sia agganciata saldamente al montaggio esercitando una leggera pressione sui lati sinistro e destro dell'unità. L'unità non deve oscillare o spostarsi.
6. Usando una pressione uniforme, spingere verso il basso sulla metà inferiore dell'unità. Continuare a spingere verso il basso finché l'unità non scatta sui ganci lungo la parte inferiore della piastra di montaggio.
7. Di nuovo, verificare che l'unità sia montata saldamente applicando una leggera pressione sui lati sinistro e destro dell'unità.

Se le tubazioni del refrigerante sono già integrate nel muro, procedere come segue:

1. Agganciare la parte superiore dell'unità interna sul gancio superiore della piastra di montaggio.
2. Utilizzare una staffa o un cuneo per sostenere l'unità, offrendo così spazio sufficiente per collegare le tubazioni del refrigerante, il cavo di segnale e il tubo di scarico.

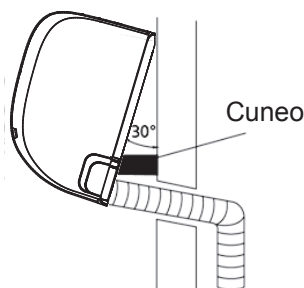

3. Collegare il tubo di scarico e le tubazioni del refrigerante (consultare la sezione Collegamento delle tubazioni del refrigerante di questo manuale per istruzioni).
4. Tenere il punto di connessione del tubo esposto per eseguire il test di tenuta (consultare la sezione di Controlli elettrici e controlli di tenuta del presente manuale).
5. Dopo la prova di tenuta, avvolgere il punto di connessione con nastro isolante.
6. Rimuovere la staffa o il cuneo che sta sostenendo l'unità.
7. Usando una pressione uniforme, spingere verso il basso sulla metà inferiore dell'unità. Continuare a spingere verso il basso finché l'unità non scatta sui ganci lungo la parte inferiore della piastra di montaggio.

L'UNITÀ È REGOLABILE

Tenere presente che i ganci sulla piastra di montaggio sono più piccoli dei fori sul retro dell'unità. Se non si dispone di spazio sufficiente per collegare i tubi incorporati all'unità interna, l'unità può essere regolata a sinistra o a destra di circa 30-50 mm (1,25-1,95 pollici), a seconda del modello.

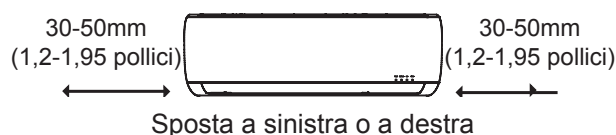

Installazione dell'unità esterna

Installare l'unità seguendo i codici e le normative locali, potrebbero esserci differenze leggermente tra le diverse regioni.

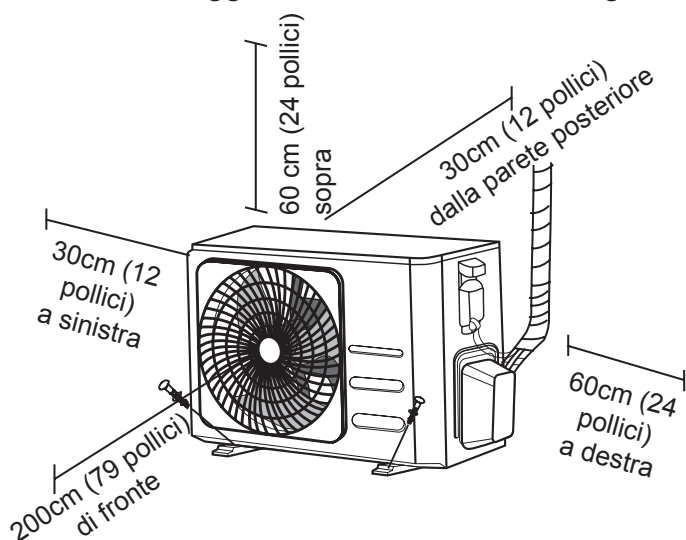

Istruzioni per l'installazione - Unità esterna

Passo 1: Selezionare il luogo di installazione

Prima di installare l'unità esterna, è necessario scegliere una posizione appropriata. Di seguito sono riportati gli standard che vi aiuteranno a scegliere una luogo appropriato per l'unità.

I luoghi di installazione adeguati soddisfano i seguenti norme:

- Soddisfare tutti i requisiti spaziali indicati in Requisiti di spazio di installazione sopra.
- Buona circolazione dell'aria e ventilazione
- Solido e compatto: la posizione può supportare l'unità e non vibra
- Il rumore proveniente dall'unità non disturberà gli altri
- Protetto da periodi prolungati di luce solare diretta o pioggia
- Dove è prevista la nevicata, sollevare l'unità sopra la base per prevenire l'accumulo di ghiaccio e danni alla bobina. Montare l'unità abbastanza in alto da essere sopra la media delle neviccate dell'area accumulata. L'altezza minima deve essere di 18 pollici

Si prega di **NON** installare l'unità nei seguenti luoghi:

- ⊘ Vicino a un ostacolo che bloccherà le entrate e le uscite dell'aria
- ⊘ Vicino a strade pubbliche, aree affollate o dove il rumore dell'unità disturba gli altri
- ⊘ Vicino ad animali o piante che saranno danneggiati dallo scarico di aria calda
- ⊘ Vicino a qualsiasi fonte di gas combustibile
- ⊘ In un luogo esposto a grandi quantità di polvere
- ⊘ In un luogo esposto a quantità eccessive di aria salata

CONSIDERAZIONI SPECIALI PER IL TEMPO ESTREMO

Se l'unità è esposta a forte vento:

Installare l'unità in modo che la ventola di uscita dell'aria sia inclinata di 90° rispetto alla direzione del vento. Se necessario, costruire una barriera di fronte all'unità per proteggerla da venti estremamente forti. Vedi figure sotto.

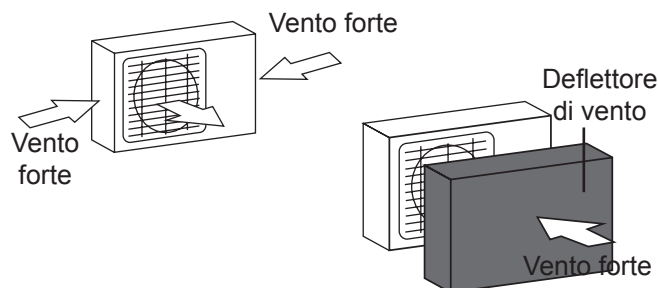

Se l'unità è frequentemente esposta a forti piogge o neve:

Costruire un riparo sopra l'unità per proteggerlo dalla pioggia o dalla neve. Fare attenzione a non ostruire il flusso d'aria intorno all'unità.

Se l'unità è frequentemente esposta all'aria salata (mare):

Utilizzare un'unità esterna appositamente progettata per resistere alla corrosione.

Passo 2: Installare il giunto di scarico (solo unità pompa di calore)

Prima di imbullonare l'unità esterna in posizione, è necessario installare il giunto di drenaggio nella parte inferiore dell'unità. Notare che esistono due diversi tipi di giunti di scarico a seconda del tipo di unità esterna.

Se il giunto di scarico viene fornito con una guarnizione in gomma (vedere la figura A), procedere come segue:

1. Montare la guarnizione in gomma sull'estremità del giunto di scarico che si collegherà all'unità esterna.
2. Inserire il giunto di drenaggio nel foro nella vaschetta di base dell'unità.
3. Ruotare il giunto di scarico di 90° fino a quando non scatta in posizione rivolto verso la parte anteriore dell'unità.
4. Collegare una prolunga del tubo di scarico (non inclusa) al giunto di scarico per reindirizzare l'acqua dall'unità durante la modalità di riscaldamento.

Se il giunto di scarico non viene fornito con una guarnizione in gomma (vedere la Figura B), procedere come segue:

1. Inserire il giunto di drenaggio nel foro nella vaschetta di base dell'unità. Il giunto di scarico scatta in posizione.
2. Collegare una prolunga del tubo di scarico (non inclusa) al giunto di scarico per reindirizzare l'acqua dall'unità durante la modalità di riscaldamento.

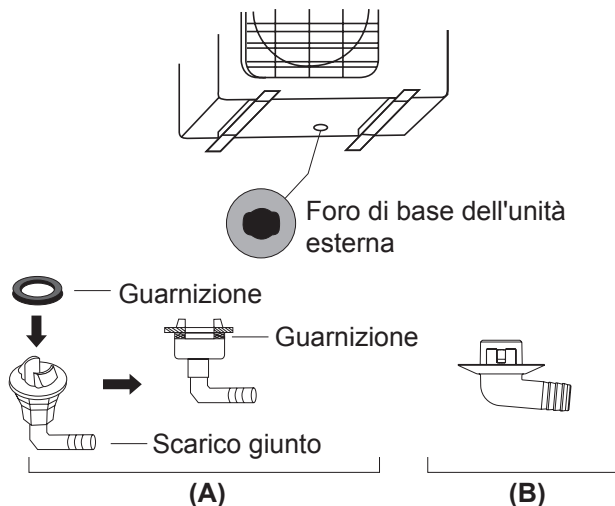

Passo 3: Ancorare l'unità esterna

L'unità esterna può essere ancorata a terra o su una staffa a parete con bullone (M10). Preparare la base di installazione dell'unità in base alle dimensioni seguenti.

DIMENSIONI DI MONTAGGIO DELL'UNITÀ

Di seguito è riportato un elenco di diverse dimensioni dell'unità esterna e la distanza tra i piedini di montaggio. Preparare la base di installazione dell'unità in base alle dimensioni seguenti.

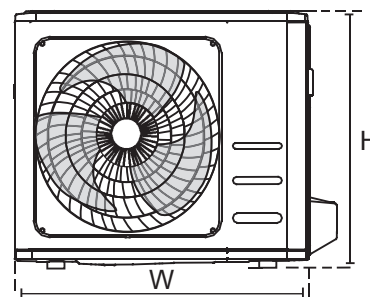
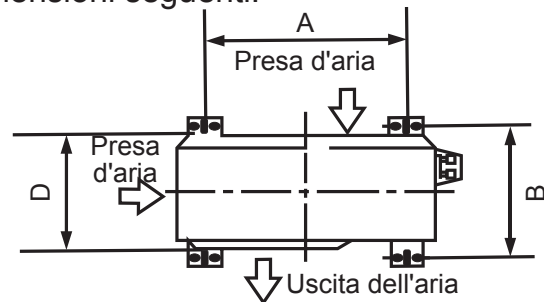

! IN CLIMA FREDDA

In climi freddi, assicurarsi che il tubo di scarico sia il più verticale possibile per garantire un rapido drenaggio dell'acqua. Se l'acqua si scarica troppo lentamente, può congelare il tubo e inondare l'unità.

Dimensioni unità esterna (mm) W × H × D	Dimensioni di montaggio	
	Distanza A (mm)	Distanza B (mm)
720 × 495 × 270 (28,3" × 19,5" × 10,6")	452 (17,7")	255 (10,0")
800 × 554 × 333 (31,5" × 21,8" × 13,1")	514 (20,2")	340 (13,4")
845 × 702 × 363 (33,3" × 27,6" × 14,3")	540 (21,3")	350 (13,8")

Se si intende installare l'unità a terra o su una piattaforma di montaggio in cemento, procedere come segue:

1. Contrassegnare le posizioni per quattro bulloni di espansione in base alla tabella delle dimensioni.
2. Praticare i fori per i bulloni di espansione.
3. Posizionare un dado all'estremità di ciascun bullone di espansione.
4. Martellare i bulloni di espansione nei fori preforati.
5. Rimuovere i dadi dai bulloni di espansione e posizionare l'unità esterna sui bulloni.
6. Mettere la rondella su ciascun bullone di espansione, quindi sostituire i dadi.
7. Usando una chiave inglese, stringere ogni dado fino a quando non è aderente.

 **AVVERTENZE:**

DURANTE LA FORATURA IN CEMENTO, LA PROTEZIONE DEGLI OCCHI È RACCOMANDATA IN QUALSIASI MOMENTO.

Se si installa l'unità su una staffa a parete, procedere come segue:

 **ATTENZIONE**

Assicurarsi che il muro sia fatto di mattoni pieni, cemento o di materiale altrettanto resistente. **Il muro deve essere in grado di supportare almeno quattro volte il peso dell'unità.**

1. Contrassegnare la posizione dei fori della staffa in base alla tabella delle dimensioni.
2. Preforare i fori per i bulloni di espansione.
3. Posizionare una rondella e un dado all'estremità di ciascun bullone di espansione.
4. Infilare i bulloni di espansione attraverso i fori nelle staffe di montaggio, posizionare le staffe di montaggio e martellare i bulloni di espansione nella parete.
5. Verificare che le staffe di montaggio siano in piano.
6. Sollevare delicatamente l'unità e posizionare i piedini di montaggio sulle staffe.
7. Fissare saldamente l'unità alle staffe.
8. Se consentito, installare l'unità con guarnizioni in gomma per ridurre vibrazioni e rumore.

Passo 4: Collegare i cavi di segnale e di alimentazione

La morsettiere dell'unità esterna è protetta da un coperchio del cablaggio elettrico sul lato dell'unità. Uno schema di cablaggio completo è stampato all'interno del coperchio del cablaggio.

AVVERTENZE:

PRIMA DI EFFETTUARE QUALSIASI LAVORO ELETTRICO O DI CABLAGGIO, SPEGNERE L'ALIMENTAZIONE PRINCIPALE DEL SISTEMA.

1. Preparare il cavo per il collegamento:

UTILIZZARE IL CAVO GIUSTO

- Cavo di alimentazione interno (se applicabile): H05VV-F o H05V2V2-F
- Cavo di alimentazione esterno: H07RN-F
- Cavo di segnale: H07RN-F

SCEGLIERE LA MISURA CAVO GIUSTA

Le dimensioni del cavo di alimentazione, del cavo di segnale, del fusibile e dell'interruttore necessari sono determinate dalla corrente massima dell'unità. La corrente massima è indicata sulla targhetta situata sul pannello laterale dell'unità. Fare riferimento a questa targhetta per scegliere il cavo, il fusibile o l'interruttore corretti.

- a. Usando le spellacavi, spellare la guaina di gomma da entrambe le estremità del cavo per rivelare circa 40 mm (1,57 pollici) di fili all'interno.
- b. Rimuovere l'isolamento dalle estremità dei fili.
- c. Usando un piegatore per fili, aggraffare le alette a U alle estremità dei fili.

ATTENZIONE AL FILO IN DIRETTA

Durante la crimpatura dei fili, accertarsi di distinguere chiaramente il filo sotto tensione ("L") dagli altri fili.

AVVERTENZE:

TUTTE LE OPERAZIONI DI CABLAGGIO DEVONO ESSERE EFFETTUATE ESCLUSIVAMENTE SECONDO IL DIAGRAMMA DI CABLAGGIO SITUATO ALL'INTERNO DEL COPERCHIO DEL FILO DELL'UNITÀ ESTERNA.

2. Svitare il coperchio del cablaggio elettrico e rimuoverlo.
3. Svitare il morsetto del cavo sotto la morsettiere e posizionarlo di lato.
4. Collegare il filo secondo lo schema elettrico e avvitare saldamente l'aletta di ciascun filo al terminale corrispondente.
5. Dopo aver verificato che tutte le connessioni siano sicure, avvolgere i fili in modo da impedire all'acqua piovana di fluire nel terminale.
6. Usando il morsetto per cavi, fissare il cavo all'unità. Avvitare a fondo il serracavo.
7. Isolare i cavi non utilizzati con nastro isolante in PVC. Disporli in modo che non tocchino parti elettriche o metalliche.
8. Sostituire il coperchio del filo sul lato dell'unità e avvitarlo in posizione.

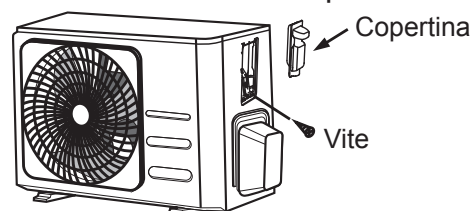

Nel Nord America

1. Rimuovere il copricavo dall'unità allentando le 3 viti.
2. Smontare i tappi sul pannello del condotto.
3. Montare moderatamente i tubi del condotto (non inclusi) sul pannello del condotto.
4. Collegare correttamente sia l'alimentazione sia le linee di bassa tensione ai corrispondenti terminali sulla morsettiere.
5. Mettere a terra l'unità in conformità con i codici locali.
6. Assicursi di dimensionare ogni filo consentendo più di qualche pollice in più della lunghezza richiesta per il cablaggio.
7. Utilizzare i controdadi per fissare i tubi del condotto.

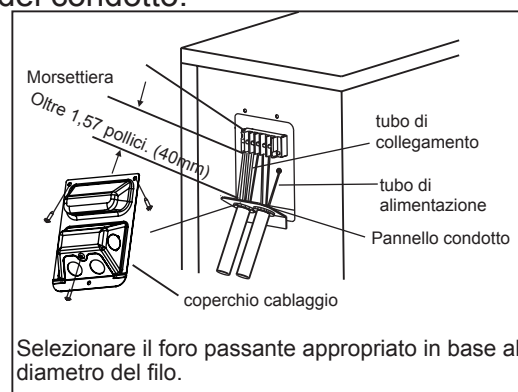

Connessione delle tubazioni del refrigerante

Quando si collegano le tubazioni del refrigerante, **evitare** che sostanze o gas diversi dal refrigerante specificato entrino nell'unità. La presenza di altri gas o sostanze riduce la capacità dell'unità e può causare una pressione anormalmente elevata nel ciclo di refrigerazione. Ciò può causare esplosioni e lesioni.

Nota sulla lunghezza del tubo

La lunghezza delle tubazioni del refrigerante influirà sulle prestazioni e sull'efficienza energetica dell'unità. L'efficienza nominale viene testata su unità con una lunghezza del tubo di 5 metri (16,5 piedi) per ridurre al minimo le vibrazioni e il rumore eccessivo. Fare riferimento alla tabella seguente per le specifiche sulla lunghezza massima e l'altezza di caduta delle tubazioni.

Lunghezza massima e altezza di caduta delle tubazioni del refrigerante per modello di unità

Modello	Capacità (BTU / h)	Max. Lunghezza (m)	Max. Altezza di caduta (m)
R32 Climatizzatore split inverter	<15.000	25 (82ft)	10 (33ft)
	≥ 15.000 e <24.000	30 (98,5ft)	20 (66ft)
	≥ 24.000 e <36.000	50 (164ft)	25 (82ft)

Istruzioni per il collegamento - Tubazioni del refrigerante

Passo 1: Tagliare il tubo

Quando si preparano i tubi del refrigerante, prestare particolare attenzione a tagliarli e svasarli correttamente. Ciò garantirà un funzionamento efficiente e ridurrà al minimo la necessità di manutenzione futura.

1. Misurare la distanza tra le unità interna ed esterna.
2. Usando un tagliatubi, tagliare il tubo un po' più lungo della distanza misurata.
3. Assicursi che il tubo sia tagliato con un angolo di 90° perfetto.

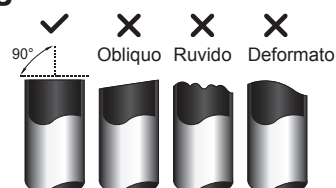

NONDEFORMARE IL TUBO DURANTE IL TAGLIO

Prestare particolare attenzione a non danneggiare, ammaccare o deformare il tubo durante il taglio. Ciò ridurrà drasticamente l'efficienza di riscaldamento dell'unità.

Passo 2: Rimuovere le sbavature

Le sbavature possono influire sulla tenuta ermetica della connessione delle tubazioni del refrigerante. Devono essere completamente rimossi.

1. Tenere il tubo inclinato verso il basso per evitare la caduta di bave nel tubo.
2. Usando un alesatore o uno strumento di sbavatura, rimuovere tutte le sbavature dalla sezione di taglio del tubo.

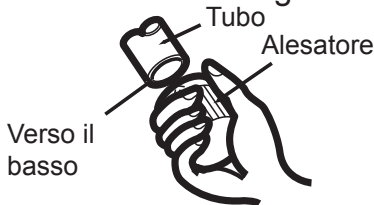

Passo 3: Estremità del tubo svasato

Una corretta svasatura è essenziale per ottenere una tenuta ermetica.

1. Dopo aver rimosso le sbavature dal tubo tagliato, sigillare le estremità con nastro in PVC per impedire l'ingresso di materiali estranei nel tubo.
2. Guaina del tubo con materiale isolante.
3. Posizionare i dadi svasati su entrambe le estremità del tubo. Assicurati che siano rivolti nella giusta direzione, perché non puoi indossarli o cambiare la loro direzione dopo il flaring.

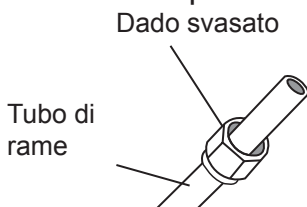

4. Rimuovere il nastro in PVC dalle estremità del tubo quando è pronto per eseguire lavori di svasatura.
5. Bloccare la forma svasata sull'estremità del tubo. L'estremità del tubo deve estendersi oltre il bordo della forma svasata conformemente alle dimensioni indicate nella tabella seguente.

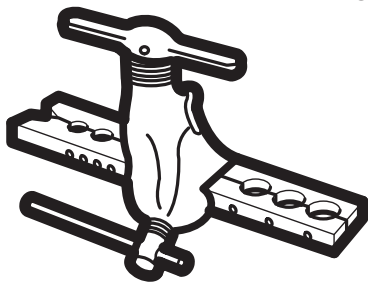

ESTENSIONE DELLA TUBAZIONE OLTRE LA FORMA DI FLARE

Diametro esterno del tubo (mm)	A (mm)	
	Min.	Max.
ø6,35 (ø 0,25")	0,7 (0,0275")	1,3 (0,05")
ø9,52 (ø 0,375")	1,0 (0,04")	1,6 (0,063")
ø12,7 (ø 0,5")	1,0 (0,04")	1,8 (0,07")
ø15,88 (ø 0,63")	2,0 (0,078")	2,2 (0,086")

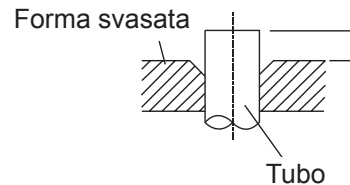

6. Posizionare lo strumento svasatura sul modulo.
7. Ruotare la maniglia dello strumento svasatore in senso orario fino a quando il tubo è completamente svasato.
8. Rimuovere lo strumento svasatura e la forma svasata, quindi ispezionare l'estremità del tubo per verificare l'eventuale presenza di crepe e svasature.

Passo 4: Collegare i tubi

Quando si collegano i tubi del refrigerante, fare attenzione a non utilizzare una coppia eccessiva o deformare le tubazioni in alcun modo. Dovrebbe prima collegare il tubo a bassa pressione, quindi il tubo ad alta pressione.

RAGGIO MINIMO DI CURVA

Quando si piegano le tubazioni del refrigerante connettivo, il raggio di curvatura minimo è di 10 cm.

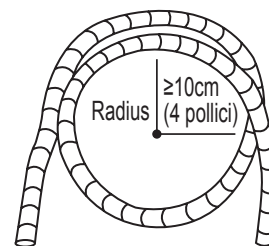

Istruzioni per il collegamento delle tubazioni all'unità interna

1. Allinea il centro dei due tubi che collegherai.

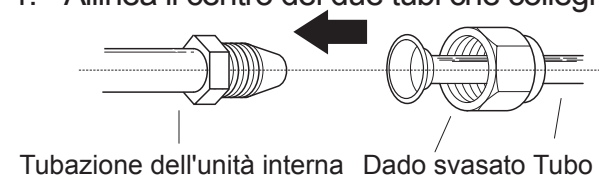

- Stringere a mano il dado svasato il più possibile.
- Usando una chiave inglese, afferrare il dado sul tubo dell'unità.
- Afferrando saldamente il dado sul tubo dell'unità, utilizzare una chiave dinamometrica per serrare il dado svasato in base ai valori di coppia indicati nella tabella dei requisiti di coppia riportata di seguito. Allentare leggermente il dado svasato, quindi serrare nuovamente.

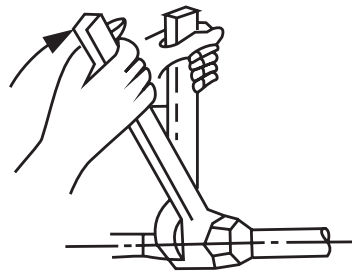

REQUISITI DI COPPIA

Diametro esterno del tubo (mm)	Coppia di serraggio (N • m)	Dimensione del chiarore (B) (mm)	Forma svasata
ø6,35 (ø 0,25")	18~20 (180~200kgf.cm)	8,4~8,7 (0,33~0,34")	
ø9,52 (ø 0,375")	32~39 (320~390kgf.cm)	13,2~13,5 (0,52~0,53")	
ø12,7 (ø 0,5")	49~59 (490~590kgf.cm)	16,2~16,5 (0,64~0,65")	
ø15,88 (ø 0,63")	57~71 (570~710kgf.cm)	19,2~19,7 (0,76~0,78")	

⊘ NON USARE COPPIE ECCESSIVE

Una forza eccessiva può rompere il dado o danneggiare le tubazioni del refrigerante. Non superare i requisiti di coppia indicati nella tabella sopra.

Istruzioni per il collegamento delle tubazioni all'unità esterna

- Svitare il coperchio dalla valvola imballata sul lato dell'unità esterna.
- Rimuovere i cappucci protettivi dalle estremità delle valvole.
- Allineare l'estremità del tubo svasato con ciascuna valvola e serrare il dado svasato il più strettamente possibile a mano.
- Usando una chiave inglese, afferrare il corpo della valvola. Non afferrare il dado che sigilla la valvola di servizio.
- Allentare leggermente il dado svasato, quindi serrare nuovamente.
- Ripetere i passi da 3 a 6 per il tubo rimanente.

! UTILIZZARE LO SPANNER PER IMPUGNARE IL CORPO PRINCIPALE DELLA VALVOLA

La coppia di serraggio del dado svasato può staccarsi da altre parti della valvola.

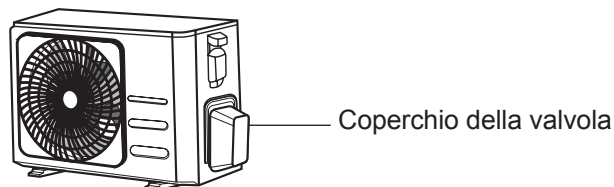

- Afferrando saldamente il corpo della valvola, utilizzare una chiave dinamometrica per serrare il dado svasato in base ai valori di coppia corretti.

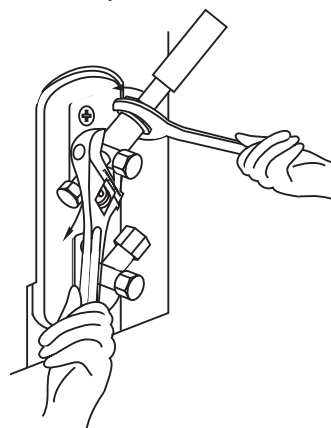

Evacuazione dell'aria

Preparazioni e precauzioni

L'aria e le sostanze estranee nel circuito del refrigerante possono causare aumenti anormali della pressione, che possono danneggiare il condizionatore d'aria, ridurre l'efficienza e causare lesioni. Utilizzare una pompa per vuoto e un manometro per l'evacuazione del circuito del refrigerante, rimuovendo qualsiasi gas non condensabile e umidità dal sistema.

L'evacuazione deve essere eseguita al momento dell'installazione iniziale e quando l'unità viene spostata.

PRIMA DI EFFETTUARE L'EVACUAZIONE

- ☑ Verificare che i tubi di collegamento tra le unità interna ed esterna siano collegati correttamente.
- ☑ Verificare che tutti i cavi siano collegati correttamente.

Istruzioni di evacuazione

1. Collegare il tubo di carico del manometro del collettore alla porta di servizio sulla valvola di bassa pressione dell'unità esterna.
2. Collegare un altro tubo di carico dall'indicatore del collettore alla pompa del vuoto.
3. Aprire il lato Bassa pressione dell'indicatore del collettore. Tenere chiuso il lato Alta pressione.
4. Accendere la pompa del vuoto per evacuare il sistema.
5. Eseguire il vuoto per almeno 15 minuti o fino a quando il misuratore composto non indica -76 cmHg (-10^5 Pa).

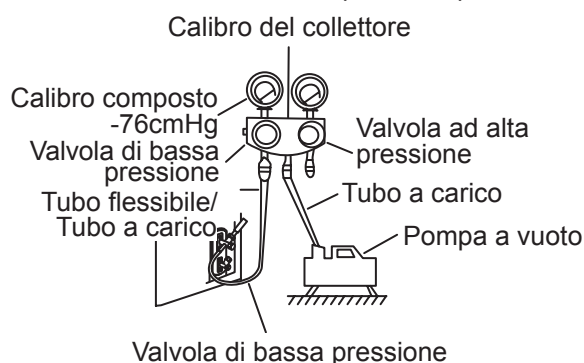

6. Chiudere il lato di bassa pressione del manometro del collettore e spegnere la pompa del vuoto.

7. Attendere 5 minuti, quindi verificare che non vi siano stati cambiamenti nella pressione del sistema.
8. Se si verifica una variazione della pressione del sistema, consultare la sezione Controllo perdite di gas per informazioni su come verificare eventuali perdite. Se non vi è alcun cambiamento nella pressione del sistema, svitare il tappo della valvola compatta (valvola ad alta pressione).
9. Inserire la chiave esagonale nella valvola imbottita (valvola per alta pressione) e aprire la valvola ruotando la chiave di 1/4 di giro in senso antiorario. Ascoltare il gas per uscire dal sistema, quindi chiudere la valvola dopo 5 secondi.
10. Osservare il manometro per un minuto per assicurarsi che non vi siano variazioni di pressione. Il manometro dovrebbe leggere leggermente più in alto della pressione atmosferica.
11. Rimuovere il tubo di carico dalla porta di servizio.

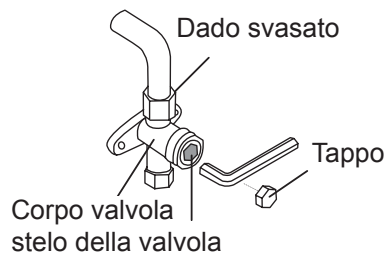

12. Utilizzando una chiave esagonale, aprire completamente le valvole di alta e bassa pressione.
13. Stringere a mano i tappi delle valvole su tutte e tre le valvole (porta di servizio, alta pressione, bassa pressione). È possibile serrarlo ulteriormente utilizzando una chiave dinamometrica, se necessario.

! STAMPI A VALVOLA APERTA DELICATI

Quando si aprono gli steli delle valvole, ruotare la chiave esagonale fino a quando non tocca il tappo. Non tentare di forzare ulteriormente l'apertura della valvola.

Nota sull'aggiunta di refrigerante

Alcuni sistemi richiedono una ricarica aggiuntiva a seconda della lunghezza dei tubi. La lunghezza standard del tubo è 5 m (16'). Il refrigerante deve essere caricato dalla porta di servizio sulla valvola di bassa pressione dell'unità esterna. Il refrigerante aggiuntivo da caricare può essere calcolato utilizzando la seguente formula:

REFRIGERANTE AGGIUNTIVO PER LUNGHEZZA DEL TUBO

Lunghezza del tubo di collegamento (m)	Metodo di spurgo dell'aria	Refrigerante aggiuntivo	
≤ Lunghezza standard del tubo	Pompa a vuoto	N/A	
> Lunghezza standard del tubo	Pompa a vuoto	Lato liquido: ø6,35 (ø0,25") R32: (Lunghezza del tubo - lunghezza standard) x 12g / m (Lunghezza del tubo - lunghezza standard) x 0,13oz /piedi	Lato liquido: ø9,52 (ø0,375") R32: (Lunghezza del tubo - lunghezza standard) x 24g / m (Lunghezza del tubo - lunghezza standard) x 0,26oz /piedi

 **ATTENZIONE NON** mescolare tipi diversi di refrigeranti.

Precauzioni per l'aggiunta del refrigerante R-32

Oltre alle procedure di ricarica tradizionali, è necessario rispettare i seguenti requisiti.

- Assicurarsi che non vi siano contaminazioni da parte di altri refrigeranti nella carica.
- Per ridurre al minimo la quantità di refrigerante, mantenere i tubi e le linee più corti possibile.
- I cilindri devono essere tenuti in posizione verticale.
- Accertarsi che il sistema di refrigerazione sia messo a terra prima della carica.
- Etichettare il sistema dopo la ricarica, se necessario.
- È necessaria estrema cura per non sovraccaricare il sistema.
- Prima della ricarica, la pressione deve essere controllata con soffiaggio di azoto.
- Dopo la ricarica, verificare la presenza di perdite prima della messa in funzione.
- Accertarsi di verificare eventuali perdite prima di lasciare l'area di lavoro.

Informazioni importanti: regolamento relativo al refrigerante utilizzato.

Questo prodotto contiene gas fluorurati ad effetto serra. Non sfogare i gas nell'atmosfera.

ATTENZIONE

Informare l'utente se il sistema contiene 5 tCO₂ e o più di gas fluorurati ad effetto serra. In questo caso, deve essere controllato per perdite almeno una volta ogni 12 mesi, secondo il regolamento n. 517/2014. Questa attività deve essere coperta solo da personale specializzato. Nel caso di cui sopra, l'installatore (o la persona autorizzata responsabile del controllo finale) deve fornire un libretto di manutenzione, con tutte le informazioni registrate, ai sensi del REGOLAMENTO (UE) N. 517/2014 DEL PARLAMENTO EUROPEO E DEL CONSIGLIO del 16 aprile 2014 sui gas fluorurati ad effetto serra.

1 Si prega di compilare il seguente con inchiostro indelebile sull'etichetta di carica del refrigerante fornita con questo prodotto e in questo manuale.

- ① la carica di refrigerante di fabbrica del prodotto,
- ② la quantità aggiuntiva di refrigerante caricata sul campo e
- ①+② la carica totale di refrigerante. sull'etichetta di carica di refrigerante fornita con il prodotto.

Tipologia di refrigerante	Valore GWP
R-32	675
<ul style="list-style-type: none"> ● GWP: Potenziale di riscaldamento globale ● Calcolo di tCO₂e: kg x GWP / 1000 	

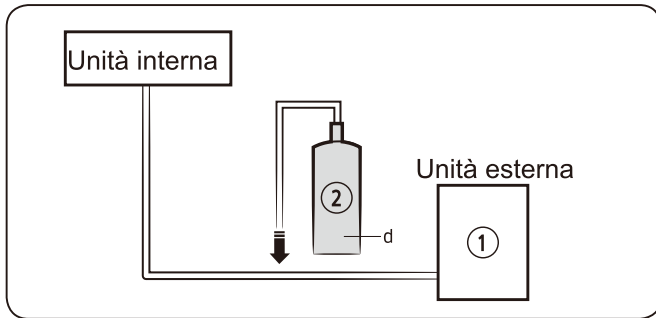

Unità	Kg	tCO ₂ e
①,a		
②,b		
①+②,c		

NOTA

- a Carica di refrigerante di fabbrica del prodotto: vedere la targhetta dell'unità
- b Quantità aggiuntiva di refrigerante caricata sul campo (fare riferimento alle informazioni di cui sopra per la quantità di rifornimento di refrigerante.)
- c Carica totale di refrigerante
- d Cilindro del refrigerante e collettore per la ricarica

ATTENZIONE

- L'etichetta compilata deve essere fatta aderire in prossimità della porta di carica del prodotto (ad es. all'interno del coperchio della valvola di arresto).
- Accertarsi che la carica totale di refrigerante non superi (A), la carica massima di refrigerante, calcolata nella seguente formula: Carica massima di refrigerante (A) = carica di refrigerante di fabbrica (B) + carica massima supplementare di refrigerante dovuta all'estensione delle tubazioni (C)
- Di seguito, la tabella riepilogativa con i limiti di carica di refrigerante per ogni prodotto.

Modello	R32 (Unità: G)
AR09TXHQASINEU AR09TXHQBWKNEU	550
AR12TXHQASINEU AR12TXHQBWKNEU	550
AR18TXHQASINEU AR18TXHQBWKNEU	1000
AR24TXHQASINEU AR24TXHQBWKNEU	1600

Informazioni sul refrigerante

Informazioni importanti: regolamento relativo al refrigerante utilizzato.

Questo prodotto contiene gas fluorurati ad effetto serra. Non sfogare i gas nell'atmosfera.

ATTENZIONE

Se il sistema contiene 5 tCO₂e o più di gas fluorurati ad effetto serra, è necessario verificare la presenza di perdita almeno una volta ogni 12 mesi, conformemente al regolamento n. 517/2014. Questa attività deve essere coperta solo da personale specializzato. Nel caso di cui sopra, l'installatore (o la persona autorizzata responsabile del controllo finale) deve fornire un libretto di manutenzione, con tutte le informazioni registrate, ai sensi del REGOLAMENTO (UE) N. 517/2014 DEL PARLAMENTO EUROPEO E DEL CONSIGLIO del 16 aprile 2014 sui gas fluorurati ad effetto serra.

Tipologia di refrigerante	Valore GWP
R-32	675

- GWP: Potenziale di riscaldamento globale
- Calcolo di tCO₂e: kg x GWP / 1000

Controlli di perdite elettriche e di gas

Prima dell'esecuzione del test

Eeguire l'esecuzione del test solo dopo aver completato i seguenti passaggi:

- **Controlli di sicurezza elettrica** - Verificare che il sistema elettrico dell'unità sia sicuro e funzioni correttamente
- **Controlli della perdita di gas** - Controllare tutti i collegamenti dei dadi svasati e confermare che il sistema non perde
- Verificare che le valvole del gas e del liquido (alta e bassa pressione) siano completamente aperte

Controlli di sicurezza elettrica

Dopo l'installazione, confermare che tutti i collegamenti elettrici siano installati in conformità con le normative locali e nazionali e in base al Manuale di installazione.

PRIMA DI ESEGUIRE LA PROVA

Controllare i lavori di messa a terra

Misurare la resistenza di messa a terra mediante rilevamento visivo e con un tester di resistenza di messa a terra. La resistenza di messa a terra deve essere inferiore a $0,1\Omega$.

Nota: Questo potrebbe non essere necessario per alcune località negli Stati Uniti.

DURANTE LA PROVA ESEGUITA

Verificare la presenza di perdite elettriche

Durante l'esecuzione del test, utilizzare un elettroprobio e un multimetro per eseguire un test completo di dispersione elettrica.

Se viene rilevata una perdita elettrica, spegnere immediatamente l'unità e chiamare un elettricista autorizzato per trovare e risolvere la causa della perdita.

Nota: Questo potrebbe non essere necessario per alcune località negli Stati Uniti.

 **ATTENZIONE - RISCHIO DI SCOSSE ELETTRICHE**

TUTTI I CABLAGGI DEVONO ESSERE CONFORMI AI CODICI ELETTRICI LOCALI E NAZIONALI, E DEVONO ESSERE INSTALLATI DA UN ELETTRICISTA IN LICENZA.

Controlli di perdite di gas

Esistono due metodi diversi per verificare la presenza di perdite di gas.

Metodo del sapone e dell'acqua

Utilizzando una spazzola morbida, applicare acqua e sapone o detergente liquido su tutti i punti di connessione dei tubi sull'unità interna e esterna. La presenza di bolle indica una perdita.

Metodo di rilevamento perdite

Se si utilizza il rilevatore di perdite, fare riferimento al manuale operativo del dispositivo per le istruzioni sull'uso corretto.

DOPO L'ESECUZIONE DEI CONTROLLI DI PERDITA DI GAS

Dopo aver verificato che i punti di collegamento di tutti i tubi NON perdono, sostituire il coperchio della valvola sull'unità esterna.

Punto di controllo dell'unità interna

Punto di controllo dell'unità esterna

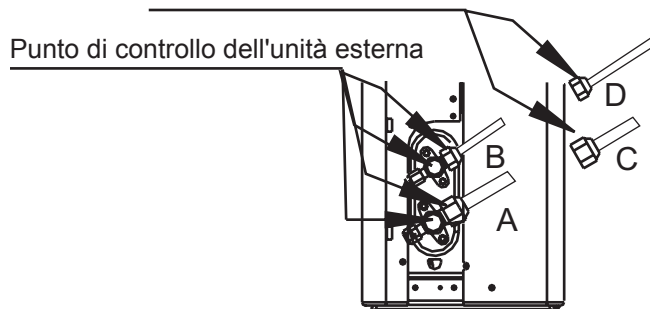

A: Valvola di intercettazione a bassa pressione
B: Valvola di intercettazione ad alta pressione
C & D: Dadi svasati dell'unità interna

Test di funzionamento

Istruzioni per l'esecuzione del test

È necessario eseguire il test di esecuzione per almeno 30 minuti.

1. Collegare l'alimentazione all'unità.
2. Premere il tasto ON / OFF (ACCENSIONE/SPEGNIMENTO) sul telecomando per accenderlo.
3. Premere il tasto MODE (MODALITÀ) per scorrere le seguenti funzioni, una alla volta:
 - COOL (RAFFREDDAMENTO) - Seleziona la temperatura più bassa possibile
 - HEAT (RISCALDAMENTO) - Seleziona la temperatura più alta possibile
4. Lasciare ciascuna funzione in esecuzione per 5 minuti ed eseguire i seguenti controlli:

Elenco dei controlli da eseguire	PASS (PASSA) / FAIL (FALLIRE)	
Nessuna dispersione elettrica		
L'unità è correttamente messa a terra		
Tutti i terminali elettrici sono coperti correttamente		
Le unità interne ed esterne sono installate in modo solido		
Tutti i punti di connessione dei tubi non perdono	All'aperto (2):	Indoor (2):
L'acqua scarica correttamente dal tubo di scarico		
Tutte le tubazioni sono adeguatamente isolate		
L'unità esegue correttamente la funzione COOL (RAFFREDDAMENTO)		
L'unità esegue correttamente la funzione HEAT (RISCALDAMENTO)		
Le feritoie delle unità interne ruotano correttamente		
L'unità interna risponde al telecomando		

COLLEGAMENTI DEL TUBO A DOPPIO CONTROLLO

Durante il funzionamento, la pressione del circuito del refrigerante aumenta. Ciò potrebbe rivelare perdite che non erano presenti durante il controllo iniziale delle perdite. Prendersi del tempo durante la prova per verificare che tutti i punti di connessione dei tubi del refrigerante non presentino perdite. Fare riferimento alla sezione di Controllo perdite di gas per istruzioni.

5. Dopo che l'esecuzione del test è stata completata correttamente e si conferma che tutti i punti di controllo in Elenco di controlli da eseguire sono PASSATI, procedere come segue:
 - a. Usando il telecomando, riportare l'unità alla normale temperatura operativa.
 - b. Usando nastro isolante, avvolgere i collegamenti dei tubi del refrigerante interno lasciati scoperti durante il processo di installazione dell'unità interna.

SE LA TEMPERATURA AMBIENTE È SOTTO 17 °C (62 ° F)

Non è possibile utilizzare il telecomando per attivare la funzione COOL (RAFFREDDAMENTO) quando la temperatura ambiente è inferiore a 17 °C. In questo caso, è possibile utilizzare il tasto **MANUAL CONTROL (CONTROLLO MANUALE)** per testare la funzione COOL (RAFFREDDAMENTO).

1. Sollevare il pannello anteriore dell'unità interna e sollevarlo finché non scatta in posizione.
2. Il tasto **MANUAL CONTROL (CONTROLLO MANUALE)** si trova sul lato destro dell'unità. Premerlo 2 volte per selezionare la funzione COOL (RAFFREDDAMENTO).
3. Eseguire la prova di funzionamento normalmente.

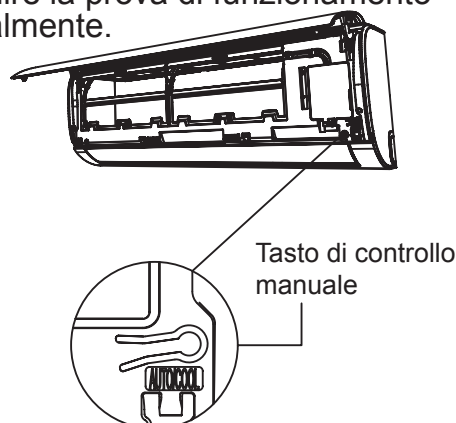

Informazioni sull'impedenza

(Applicabile solo alle seguenti unità)

Questo apparecchio MSAFB-12HRN1-QC6 può essere collegato solo a un'alimentazione con impedenza del sistema non superiore a $0,373\Omega$. Se necessario, consultare l'autorità di fornitura per informazioni sull'impedenza del sistema.

Questo apparecchio MSAFD-17HRN1-QC5 può essere collegato solo a un'alimentazione con impedenza del sistema non superiore a $0,373\Omega$. Se necessario, consultare l'autorità di fornitura per informazioni sull'impedenza del sistema.

Questo apparecchio MSAFD-22HRN1-QC6 può essere collegato solo a un'alimentazione con impedenza del sistema non superiore a $0,373\Omega$. Se necessario, consultare l'autorità di fornitura per informazioni sull'impedenza del sistema.

CONDIZIONATORE

ILLUSTRAZIONE DEL CONTROLLER REMOTO

Grazie mille per aver acquistato il nostro condizionatore d'aria. Si prega di leggere il manuale di istruzioni con attenzione prima di mettere in funzione il condizionatore. Assicurarsi di conservare il presente manuale per futuri riferimenti.

CONTENUTI

Specifiche del telecomando.....	44
Funzionamento dei pulsanti	45
Indicatori su LCD	48
Come usare i pulsanti.....	49
Funzionamento automatico	49
Funzionamento Cooling /Heating/Fan (Raffreddamento / Riscaldamento / Ventilazione)	49
Operazione di deumidificazione	50
Funzionamento con timer	51
Gestione del telecomando	55

Specifiche del telecomando

Modello	RG57B1/BGE
Tensione nominale	3.0 V (batterie a secco R03 / LR03 × 2)
Gamma di ricezione del segnale	8m
Ambiente	-5°C~60°C

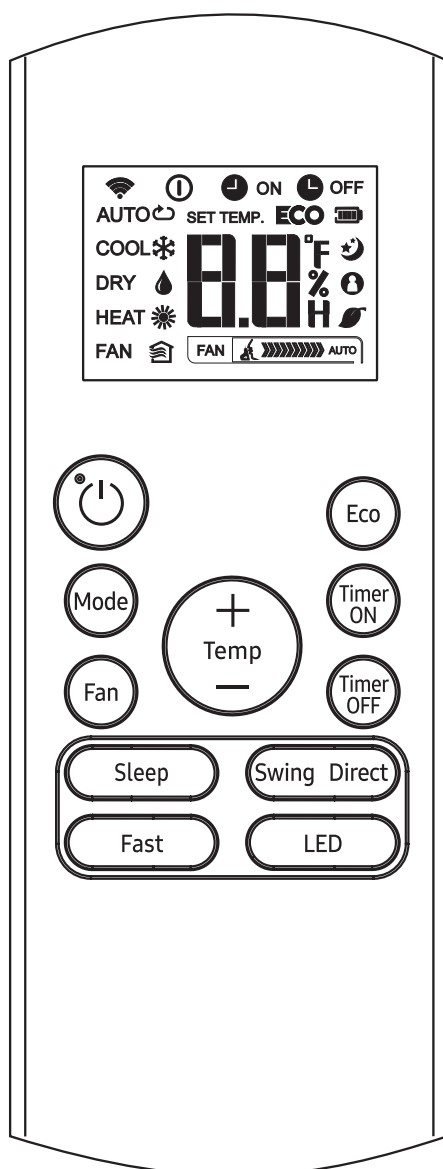

RG57B1/BGE

Funzionamento dei pulsanti

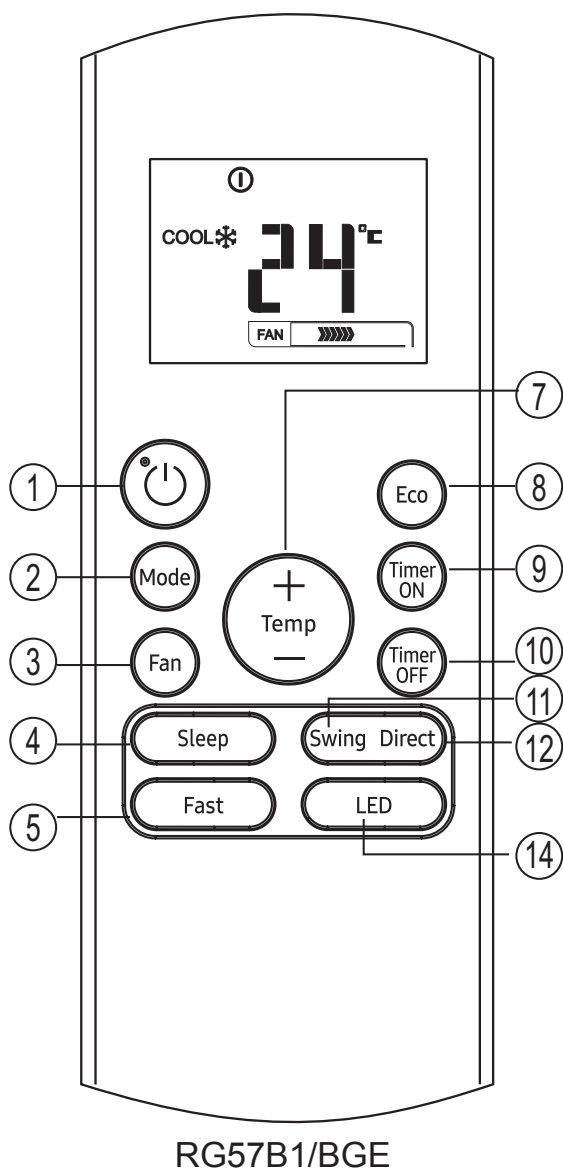

1 il tasto ON / OFF

Questo tasto accende e spegne il condizionatore d'aria.

2 Tasto MODE

Premere questo tasto per modificare la modalità del condizionatore d'aria in una sequenza di quanto segue:



NOTA: Non selezionare la modalità HEAT (RISCALDAMENTO) se la macchina acquistata è di solo raffreddamento. La modalità di riscaldamento non è supportata dall'apparecchio di solo raffreddamento.

3 Tasto FAN (VENTILATORE)

Utilizzato per selezionare la velocità della ventola in quattro passaggi:

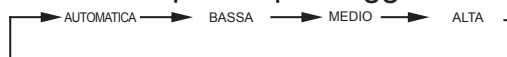

NOTA: Non è possibile cambiare la velocità della ventola in modalità AUTO o DRY (DEUMIDIFICAZIONE).

4 Tasto SLEEP (SONNO)

- Attiva / Disattiva la funzione sleep (sonno). Può mantenere la temperatura più confortevole e risparmiare energia. Questa funzione è disponibile solo in modalità COOL (RAFFREDDAMENTO), HEAT (RISCALDAMENTO) o AUTO.
- Per i dettagli, vedere "Funzionamento in modalità sospensione" in "MANUALE UTENTE".

NOTA: Mentre l'unità è in modalità SLEEP (SONNO), verrà annullata se si preme il tasto MODE (MODALITÀ), FAN SPEED (VENTILAZIONE VELOCITÀ) o ON / OFF (ACCENSIONE / SPEGNIMENTO)

5 Tasto TURBO

Attiva / Disattiva la funzione Turbo. La funzione Turbo consente all'unità di raggiungere la temperatura preimpostata durante il raffreddamento o il riscaldamento nel più breve tempo (se l'unità interna non supporta questa funzione, non si verifica alcuna operazione corrispondente quando si preme questo tasto).

6 Tasto SELF CLEAN (AUTOPULENTE) (applicabile a RG57A7/BGEF)

Attiva / Disattiva la funzione SELF CLEAN (AUTOPULENTE)

Funzionamento dei pulsanti

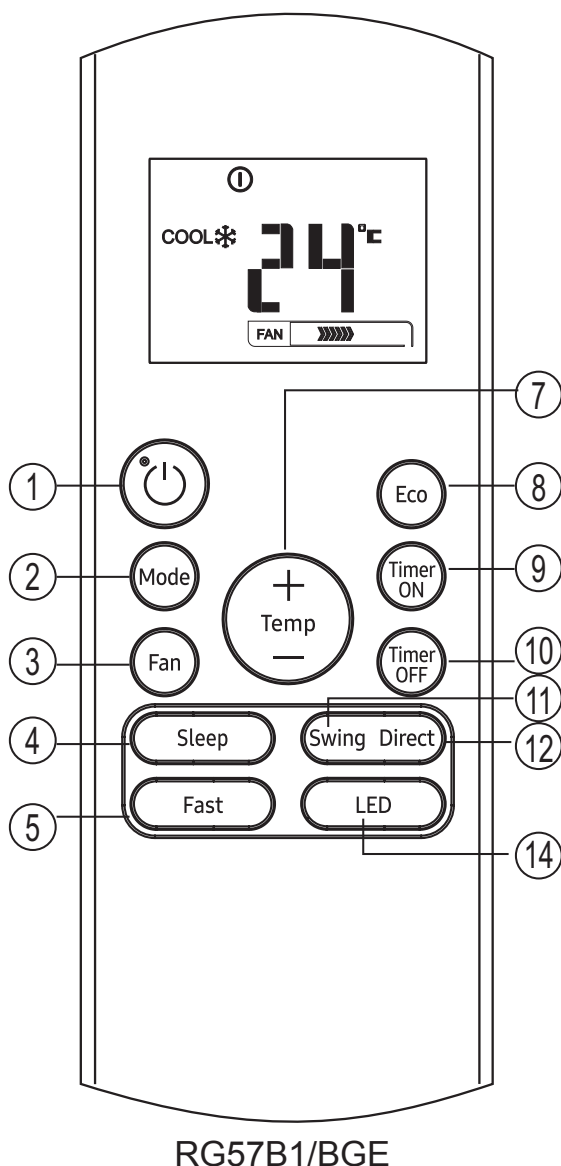

7 Tasto UP(SU) (▲)
Premere questo pulsante per aumentare la temperatura interna con incrementi di 1°C fino a 30°C.

Tasto DOWN (GIÙ) (▼)
Premere questo tasto per ridurre l'impostazione della temperatura interna con incrementi di 1°C a 17 °C.

NOTA: Il controllo della temperatura non è disponibile in modalità Fan(VENTILAZIONE).

8 Tasto ECO
Utilizzato per accedere alla modalità di risparmio energetico. In modalità raffreddamento, premere questo tasto, il telecomando regolerà automaticamente la temperatura a 24°C, la velocità della ventola di Auto per risparmiare energia (ma solo se la temperatura impostata è inferiore a 24°C). Se la temperatura impostata è compresa tra 24°C e 30°C, premere il tasto ECO, la velocità della ventola cambierà in Auto, la temperatura impostata rimarrà invariata.

NOTA:

- Premendo il tasto TURBO e SLEEP (SONNO), modificando la modalità o regolando la temperatura impostata a meno di 24°C si interromperà il funzionamento ECO.
- In modalità ECO, la temperatura impostata deve essere di almeno 24°C. potrebbe causare un raffreddamento insufficiente. Se ti senti a disagio, premi di nuovo il tasto ECO per fermarlo.

9 Tasto TIMER ON (TEMPORIZZATORE ACCESO)
Premere questo tasto per avviare la sequenza temporale di accensione automatica. Ogni pressione aumenta l'impostazione del timer automatico con incrementi di 30 minuti. Quando il tempo di impostazione visualizza 10,0, ogni pressione aumenterà l'impostazione del timer automatico con incrementi di 60 minuti. Per annullare il programma con timer automatico, è sufficiente regolare il tempo di accensione automatica su 0,0.

10 Tasto TIMER OFF (TEMPORIZZATORE DI SPEGNIMENTO)
Premere questo tasto per avviare la sequenza temporale di spegnimento automatico. Ogni pressione aumenterà l'impostazione della durata automatica con incrementi di 30 minuti. Quando il tempo di impostazione visualizza 10,0, ogni pressione aumenterà l'impostazione del timer automatico con incrementi di 60 minuti. Per annullare il programma con timer automatico, è sufficiente regolare il tempo di spegnimento automatico su 0,0

Funzionamento dei pulsanti

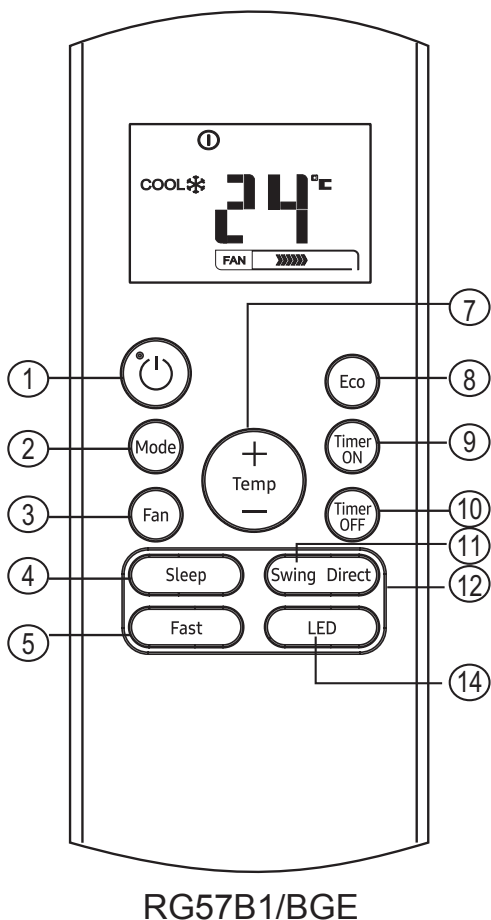

- 11 Tasto SWING (ALTALENA)**
 Utilizzato per arrestare o avviare la funzione di oscillazione automatica della feritoia orizzontale.
- 12 Tasto DIRECT (DIRETTO)**
 Utilizzato per modificare il movimento della feritoia e impostare la direzione del flusso d'aria su / giù desiderata. La feritoia cambia di 6 ° in angolo per ogni pressione.
- 13 Tasto FOLLOW ME (SEGUI ME) (applicabile a RG57A7/BGEF)**
 Premere questo tasto per avviare la funzione Follow Me (Seguimi), il display remoto è la temperatura effettiva nella sua posizione. Il telecomando invierà questo segnale al condizionatore d'aria ogni 3 minuti fino a quando non si preme nuovamente il tasto Follow Me (Seguimi). Il condizionatore d'aria annulla automaticamente la funzione Follow Me (Seguimi) se non riceve il segnale per un intervallo di 7 minuti.
- 14 Tasto LED**
 Disabilita / attiva la visualizzazione dello schermo interno. Quando si preme il tasto, il display dello schermo interno viene cancellato, premerlo di nuovo per illuminare il display.

NOTA:

- -Il design dei tasti è basato sul modello tipico e potrebbe essere leggermente diverso da quello che hai acquistato, in questo caso la forma reale deve prevalere.
- Tutte le funzioni descritte sono eseguite dall'unità. Se l'unità non dispone di questa funzione, non si verifica alcuna operazione corrispondente quando si preme il relativo tasto sul telecomando.
- In presenza di ampie differenze tra "il telecomando, l'illustrazione" e "il MANUALE D'USO" sulla descrizione della funzione, prevarrà la descrizione del "MANUALE UTENTE".

Indicatori su LCD

Le informazioni vengono visualizzate all'accensione del telecomando.

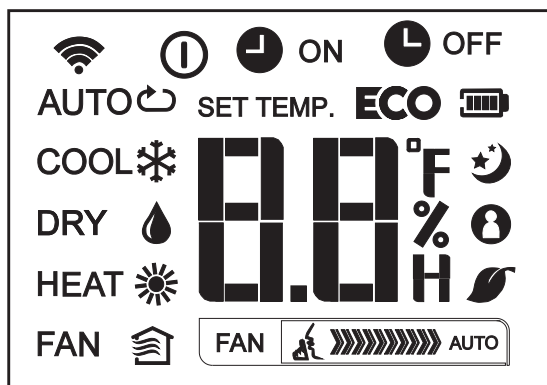

Visualizzazione della modalità

AUTOMATICA RAFFREDDAMENTO DEUMIDIFICAZIONE

HEAT FAN

- Visualizzato quando i dati vengono trasmessi.
- Visualizzato quando il telecomando è acceso.
- Display batteria (rilevamento batteria scarica).
- ECO** Visualizzato quando è attivata la funzione ECO.
- Visualizzato quando è impostato il TIMER ON (ACCENSIONE TIMER).
- Visualizzato quando è impostato il TIMER OFF (SPEGNIMENTO TIMER).
- Mostra la temperatura impostata o la temperatura ambiente o l'ora nelle impostazioni TIMER.
- Visualizzato in modalità Sleep (Sonno).
- Indicato che il condizionatore d'aria funziona in modalità Follow Me (Seguimi).
- Non disponibile per questa unità.
- Non disponibile per questa unità.

Indicazione della velocità della ventola

- FAN Bassa velocità
- FAN Media velocità
- FAN Alta velocità
- FAN Velocità della auto ventola

Nota:

Tutti gli indicatori mostrati nella figura hanno lo scopo di una chiara presentazione. Ma durante l'operazione effettiva vengono visualizzati solo i relativi segni funzionali sulla finestra del display.

Come usare i pulsanti

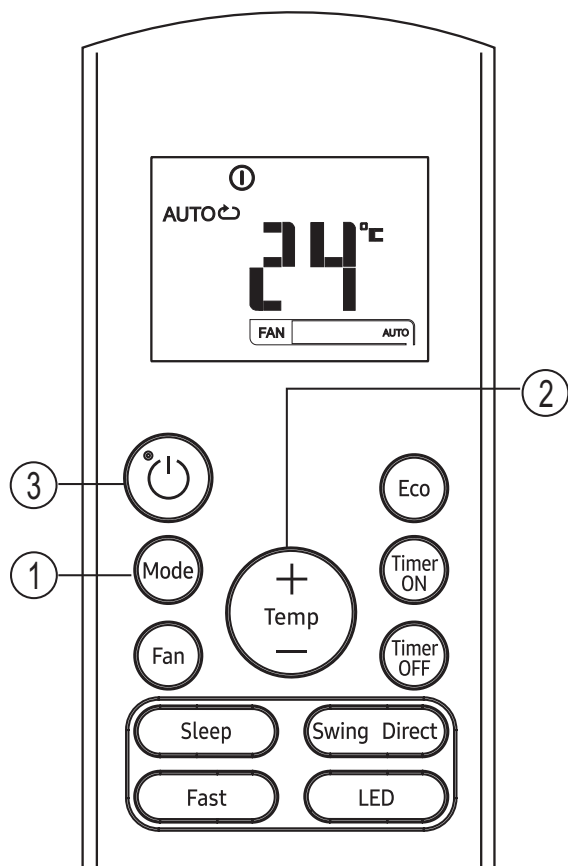

Funzionamento automatico

Assicurarsi che l'unità sia collegata e che l'alimentazione sia disponibile.

1. Premere il tasto MODE (MODALITÀ) per selezionare Auto.
2. Premere il tasto UP/DOWN (SU / GIÙ) per impostare la temperatura desiderata. La temperatura può essere impostata in un intervallo di 17°C ~ 30 °C con incrementi di 1 °C.
3. Premere il tasto ON / OFF (ACCENSIONE/ SPEGNIMENTO) per avviare il condizionatore d'aria.

NOTA:

1. Nella modalità automatica, il condizionatore d'aria può logicamente scegliere la modalità di raffreddamento, ventola e riscaldamento rilevando la differenza tra la temperatura ambiente reale e la temperatura impostata sul telecomando.
2. Nella modalità di Auto, non è possibile cambiare la velocità della ventola. È già stato controllato automaticamente.
3. Se la modalità Auto non è comoda per voi, la modalità desiderata può essere selezionata manualmente.

Funzionamento Cooling /Heating/Fan (Raffreddamento / Riscaldamento / Ventilazione)

Assicurarsi che l'unità sia collegata e che l'alimentazione sia disponibile.

1. Premere il tasto MODE (MODALITÀ) per selezionare la modalità COOL (RAFFREDDAMENTO), HEAT (RISCALDAMENTO) (solo modelli di raffreddamento e riscaldamento) o FAN (VENTILAZIONE).
2. Premere i pulsanti UP/DOWN (SU / GIÙ) per impostare la temperatura desiderata. La temperatura può essere impostata in un intervallo di 17 °C ~ 30 °C con incrementi di 1 °C.
3. Premere il tasto FAN (VENTILAZIONE) per selezionare la velocità della ventola in quattro passaggi: Auto, Basso, Medio o Alto.
4. Premere il tasto ON / OFF (ACCENSIONE/ SPEGNIMENTO) per avviare il condizionatore d'aria.

NOTA:

Nella modalità FAN (VENTOLA), la temperatura impostata non viene visualizzata nel telecomando e non è nemmeno possibile controllare la temperatura ambiente. In questo caso, è possibile eseguire solo i passaggi 1, 3 e 4.

Come usare i pulsanti

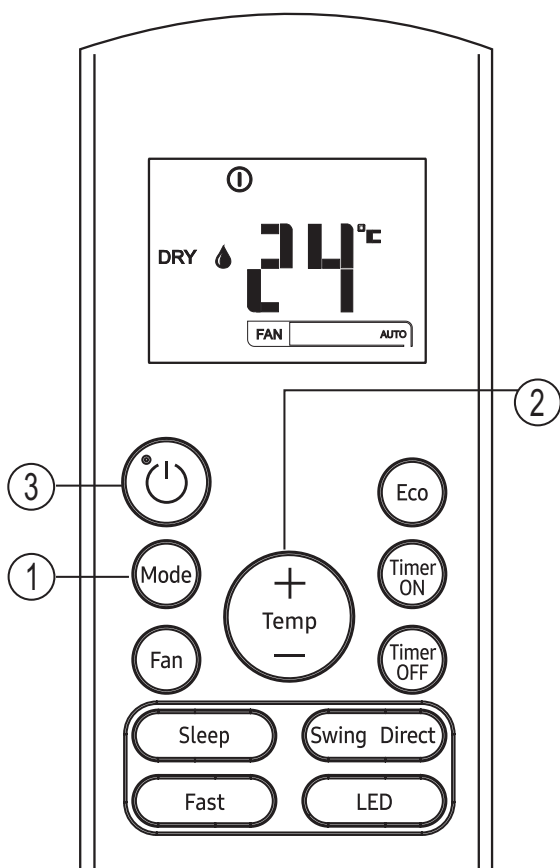

Operazione di deumidificazione

Assicurarsi che l'unità sia collegata e che l'alimentazione sia disponibile.

1. Premere il tasto MODE (MODALITÀ) per selezionare la modalità DRY.
2. Premere i pulsanti UP/DOWN (SU / GIÙ) per impostare la temperatura desiderata. La temperatura può essere impostata in un intervallo di 17 °C ~ 30 °C con incrementi di 1 °C.
3. Premere il tasto ON / OFF (ACCENSIONE/ SPEGNIMENTO) per avviare il condizionatore d'aria.

NOTA:

Nella modalità di deumidificazione, non è possibile cambiare la velocità della ventola. È già stato controllato automaticamente.

Funzionamento con timer

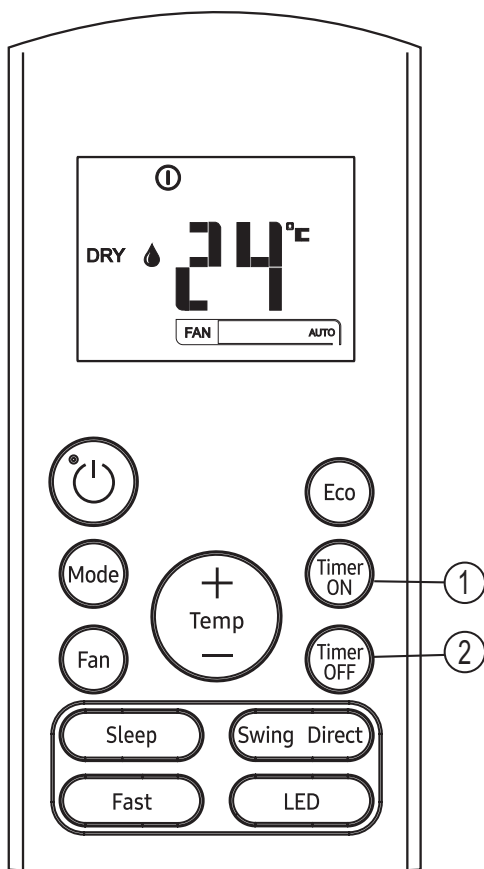

Premere il tasto TIMER ON (ACCENSIONE TIMER) per impostare il tempo di accensione automatica dell'unità. Premere il tasto TIMER OFF (SPEGNIMENTO TIMER) per impostare il tempo di spegnimento automatico dell'unità.

Per impostare il tempo di accensione automatica.

1. Premere il tasto TIMER ON (ACCENSIONE TIMER). Il telecomando mostra TIMER ON (ACCENSIONE TIMER), l'ultimo tempo di impostazione Auto-on e il segnale "H" verranno visualizzati nell'area del display LCD. Ora è pronto per ripristinare il tempo di accensione automatica per AVVIARE l'operazione.
2. Premere nuovamente il tasto TIMER ON (ACCENSIONE TIMER) per impostare l'ora di accensione automatica desiderata. Ogni volta che si preme il tasto, il tempo aumenta di mezz'ora tra 0 e 10 ore e di un'ora tra 10 e 24 ore.
3. Dopo aver impostato il tasto TIMER ON (ACCENSIONE TIMER), ci sarà un secondo di ritardo prima che il telecomando trasmetta il segnale al condizionatore d'aria. Quindi, dopo circa altri 2 secondi, il segnale "h" scompare e la temperatura impostata riapparirà sul display LCD.

Per impostare il tempo di spegnimento automatico.

1. Premere il tasto TIMER OFF (SPEGNIMENTO TIMER). Il telecomando mostra TIMER OFF (SPEGNIMENTO TIMER), l'ultimo tempo di impostazione dello spegnimento automatico e il segnale "H" verranno visualizzati nell'area del display LCD. Ora è pronto per ripristinare il tempo di spegnimento automatico per interrompere l'operazione.
2. Premere nuovamente il tasto TIMER OFF (SPEGNIMENTO TIMER) per impostare l'ora di spegnimento automatico desiderata. Ogni volta che si preme il tasto, il tempo aumenta di mezz'ora tra 0 e 10 ore e di un'ora tra 10 e 24 ore.
3. Dopo aver impostato il tasto TIMER OFF (SPEGNIMENTO TIMER), ci sarà un secondo di ritardo prima che il telecomando trasmetta il segnale al condizionatore d'aria. Quindi, dopo circa altri 2 secondi, il segnale "H" scompare e la temperatura impostata riapparirà sul display LCD.

ATTENZIONE

- Il tempo di funzionamento effettivo impostato dal telecomando per la funzione timer è limitato alle seguenti impostazioni: 0,5; 1,0; 1,5; 2,0; 2,5; 3,0; 3,5; 4,0; 4,5; 5,0; 5,5; 6,0; 6,5; 7,0; 7,5; 8,0; 8,5; 9,0; 9,5; 10; 11; 12; 13; 14; 15; 15,16; 17; 18; 19; 20; 21; 22; 23 e 24.

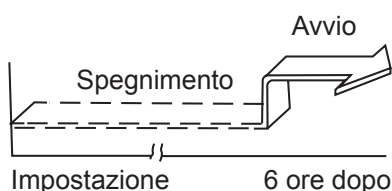
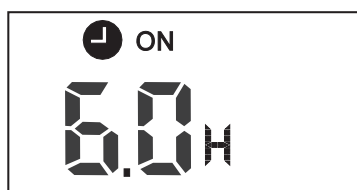
Esempio di impostazione del timer**TIMER ON (TEMPORIZZATORE ACCESO)
(operazione acceso automatico)**

La funzione TIMER ON (ACCENSIONE TIMER) è utile quando si desidera che l'unità si accenda automaticamente prima di tornare a casa. Il condizionatore d'aria inizierà automaticamente a funzionare all'ora impostata.

Esempio:

Per avviare il condizionatore d'aria tra 6 ore.

1. Premere il tasto TIMER ON (ACCENSIONE TIMER), l'ultima impostazione del tempo di funzionamento iniziale e il segnale "H" appariranno nell'area di visualizzazione.
2. Premere il tasto TIMER ON (ACCENSIONE TIMER) per visualizzare "6,0H" sul display TIMER ON (ACCENSIONE TIMER) del telecomando.
3. Attendere 3 secondi e l'area del display digitale mostrerà nuovamente la temperatura. L'indicatore "TIMER ON (ACCENSIONE TIMER)" rimane acceso e questa funzione è attivata.

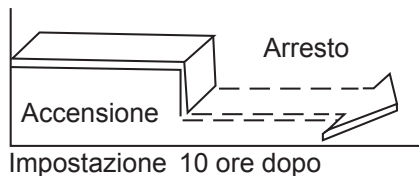
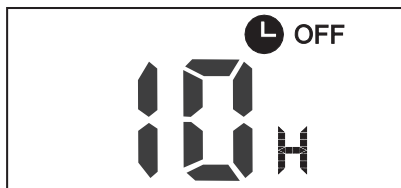

TIMER OFF (SPEGNIMENTO TIMER) (operazione di spegnimento automatico)

La funzione TIMER OFF (SPEGNIMENTO TIMER) è utile quando si desidera che l'unità si spenga automaticamente dopo essere andato a letto. Il condizionatore d'aria si arresterà automaticamente all'ora impostata.

Esempio:

Per arrestare il condizionatore d'aria tra 10 ore.

1. Premere il tasto TIMER OFF (SPEGNIMENTO TIMER), l'ultima impostazione del tempo di funzionamento di arresto e il segnale "H" verrà visualizzato nell'area di visualizzazione.
2. Premere il tasto TIMER OFF (SPEGNIMENTO TIMER) per visualizzare "10H" sul display TIMER OFF (SPEGNIMENTO TIMER) del telecomando.
3. Attendere 3 secondi e l'area del display digitale mostrerà nuovamente la temperatura. L'indicatore "TIMER OFF (SPEGNIMENTO TIMER)" rimane acceso e questa funzione è attivata.

COMBINED TIMER (TIMER COMBINATO)

(Impostazione simultanea di timer ON (ACCENSIONE) e OFF (SPEGNIMENTO))

TIMER OFF (SPEGNIMENTO TIMER) → TIMER ON (ACCENSIONE TIMER)

(On → Stop → Avvia operazione)

Questa funzione è utile quando si vuole fermare il condizionatore dopo che si va a letto, e iniziare di nuovo la mattina quando si sveglia o quando si torna a casa.

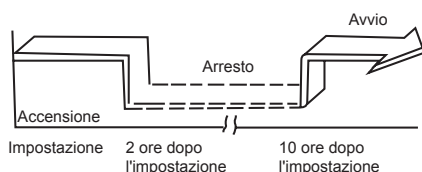
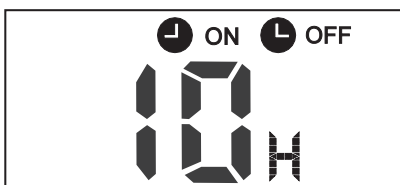

Esempio:

Per arrestare il condizionatore d'aria 2 ore dopo l'impostazione e riavviarlo 10 ore dopo l'impostazione.

1. Premere il tasto TIMER OFF (SPEGNIMENTO TIMER).
2. Premere nuovamente il tasto TIMER OFF (SPEGNIMENTO TIMER) per visualizzare 2.0H sul display TIMER OFF (SPEGNIMENTO TIMER).
3. Premere il tasto TIMER ON (ACCENSIONE TIMER).
4. Premere nuovamente il tasto TIMER ON (ACCENSIONE TIMER) per visualizzare 2.0H sul display TIMER ON (ACCENSIONE TIMER).
5. Attendere 3 secondi e l'area del display digitale mostrerà nuovamente la temperatura. L'indicatore "TIMER ON OFF (ACCENSIONE SPEGNIMENTO TIMER)" rimane acceso e questa funzione è attivata.

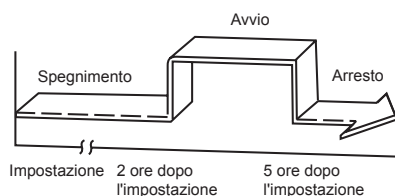

TIMER ON (ACCENSIONE TIMER) → TIMER OFF (SPEGNIMENTO TIMER)
 (Off → Avvio → Interrompi operazione)
 Questa funzione è utile quando si desidera avviare il condizionatore d'aria prima di svegliarsi e arrestarlo dopo aver lasciato la casa.

Esempio:

Per avviare il condizionatore d'aria 2 ore dopo l'impostazione e arrestarlo 5 ore dopo l'impostazione.

1. Premere il tasto TIMER ON (ACCENSIONE TIMER).
2. Premere nuovamente il tasto TIMER ON (ACCENSIONE TIMER) per visualizzare 2,0H sul display TIMER ON (ACCENSIONE TIMER).
3. Premere il tasto TIMER OFF (SPEGNIMENTO TIMER).
4. Premere nuovamente il tasto TIMER OFF (SPEGNIMENTO TIMER) per visualizzare 5,0H sul display TIMER OFF (SPEGNIMENTO TIMER).
5. Attendere 3 secondi e l'area del display digitale mostrerà nuovamente la temperatura. L'indicatore "TIMER ON (ACCENSIONE TIMER) & TIMER OFF (SPEGNIMENTO TIMER)" rimane acceso e questa funzione è attivata.

Il dispositivo potrebbe essere conforme alle normative nazionali locali.

- In Canada, dovrebbe essere conforme a CAN ICES-3 (B) / NMB-3 (B).
- Negli Stati Uniti, questo dispositivo è conforme alla parte 15 delle norme FCC. Il funzionamento è soggetto alle due seguenti condizioni:
 - (1) questo dispositivo potrebbe non causare interferenze dannose e
 - (2) questo dispositivo deve accettare qualsiasi interferenza ricevuta, incluse le interferenze che potrebbero causare un funzionamento indesiderato.

Cambiamenti o modifiche non approvati dalla parte responsabile della conformità potrebbero annullare l'autorità dell'utente a utilizzare l'apparecchiatura.

NOTA:

Questa apparecchiatura è stata testata e trovata conforme ai limiti per un dispositivo digitale di Classe B, in conformità alla parte 15 delle norme FCC. Questi limiti sono progettati per fornire una protezione ragionevole contro interferenze dannose in un'installazione residenziale. Questa apparecchiatura genera, utilizza e può irradiare energia in radiofrequenza e, se non installata e utilizzata secondo le istruzioni, può causare interferenze dannose alle comunicazioni radio. Tuttavia, non esiste alcuna garanzia che non si verifichino interferenze in una particolare installazione. Se questa apparecchiatura causa interferenze dannose alla ricezione radio o televisiva, che possono essere determinate accendendo e spegnendo l'apparecchiatura, si consiglia all'utente di provare a correggere l'interferenza adottando una o più delle seguenti misure:

- Orientare o riposizionare l'antenna ricevente in modo diverso.
- Aumentare la distanza tra l'apparecchiatura e il ricevitore.
- Collegare l'apparecchiatura a una presa su un circuito diverso da quello a cui è collegato il ricevitore.
- Chiedere assistenza al rivenditore o a un tecnico radio / TV.

Gestione del telecomando

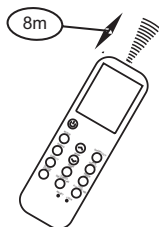
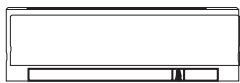

Posizione del telecomando.

- Utilizzare il telecomando a una distanza di 8 metri dall'apparecchio, puntandolo verso il ricevitore. La ricezione è confermata da un segnale acustico.

⚠ Attenzione

- Il condizionatore d'aria non funzionerà se tende, porte o altri materiali bloccano i segnali dal telecomando all'unità interna.
- Evitare che il liquido cada nel telecomando. Non esporre il telecomando alla luce solare diretta o al calore.
- Se il ricevitore del segnale a infrarossi sull'unità interna è esposto alla luce solare diretta, il condizionatore d'aria potrebbe non funzionare correttamente. Utilizzare tende per evitare che la luce del sole cada sul ricevitore.
- Se altri apparecchi elettrici reagiscono al telecomando, spostare questi apparecchi o consultare il rivenditore locale.
- Non far cadere il telecomando. Maneggiare con cura.
- Non posizionare oggetti pesanti sul telecomando o calpestarlo.

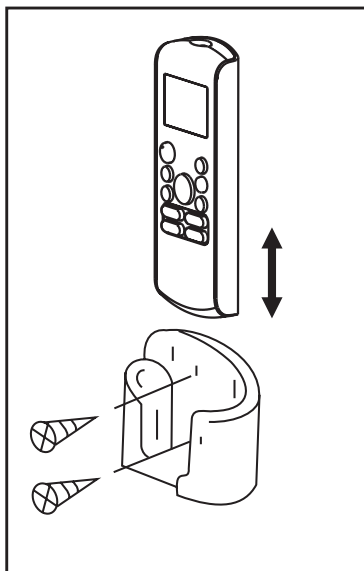

Utilizzando del supporto del telecomando (opzionale)

- Il telecomando può essere fissato a una parete o a un pilastro utilizzando un supporto per telecomando (non fornito, acquistato separatamente).
- Prima di installare il telecomando, verificare che il condizionatore d'aria riceva correttamente i segnali.
- Installare il telecomando con due viti.
- Per installare o rimuovere il telecomando, spostarlo verso l'alto o verso il basso nel supporto.

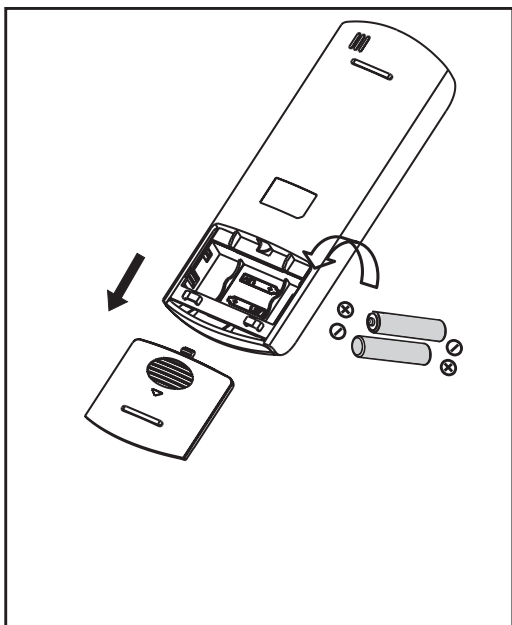

Sostituzione delle batterie

I seguenti casi indicano batterie scariche. Sostituire le batterie vecchie con batterie nuove.

- Il segnale acustico di ricezione non viene emesso quando viene trasmesso un segnale.
- L'indicatore si attenua.

Il telecomando è alimentato da due batterie a secco (R03/LR03×2) alloggiato nella parte posteriore e protette da un coperchio.

- (1) Rimuovere il coperchio nella parte posteriore del telecomando.
- (2) Rimuovere le vecchie batterie e inserire le nuove batterie, posizionando correttamente le estremità (+) e (-).
- (3) Reinstallare il coperchio.

NOTA: Quando le batterie vengono rimosse, il telecomando cancella tutta la programmazione. Dopo aver inserito nuove batterie, il telecomando deve essere riprogrammato.

!ATTENZIONE

- Non mischiare batterie vecchie e nuove o batterie di tipi diversi.
- Non lasciare le batterie nel telecomando se non verranno utilizzate per 2 o 3 mesi.
- Non smaltire le batterie come rifiuti urbani indifferenziati. È necessaria la raccolta di tali rifiuti separatamente per un trattamento speciale.

Procedure di manutenzione

Esecuzione delle prove di tenuta del gas per la riparazione

In caso di riparazione del circuito del refrigerante, è necessario tenere presente la seguente procedura per considerare l'inflammabilità.

- 1 Rimuovere il refrigerante.
- 2 Spurgare il circuito del refrigerante con gas inerte.
- 3 Eseguire l'evacuazione.
- 4 Spurgare di nuovo il circuito con gas inerte.
- 5 Aprire il circuito.
- 6 Eseguire i lavori di riparazione.
- 7 Caricare il sistema con refrigerante.
- 8 Lavare il sistema con azoto che soffia per sicurezza.
- 9 Ripetere i passi precedenti più volte fino a quando non è presente refrigerante nel sistema.

ATTENZIONE

- Non utilizzare aria compressa o ossigeno.
- Lavare il sistema con azoto che soffia, riempire il refrigerante fino a quando non viene raggiunta la pressione di lavoro, ventilare in atmosfera, quindi abbassare verso il basso.
- Per la carica di soffiaggio finale dell'azoto, il sistema deve essere ventilato fino alla pressione atmosferica.
- La procedura è assolutamente vitale in caso di brasatura delle tubazioni.
- Accertarsi che l'uscita della pompa del vuoto non sia chiusa a nessuna fonte di accensione e che sia disponibile la ventilazione.
- Non applicare carichi induttivi permanenti o di capacità al circuito senza garantire che ciò non superi la tensione e la corrente consentite per il condizionatore dell'aria.

Messa fuori servizio

Prima e durante la procedura di disattivazione devono essere soddisfatti i seguenti requisiti:

- Prima della disattivazione, il lavoratore deve conoscere i dettagli del prodotto.
- L'intero refrigerante deve essere

recuperato in modo sicuro.

- Prima di iniziare il processo, devono essere prelevati campioni di olio e refrigerante nel caso in cui sia necessaria un'analisi per il riutilizzo.
 - Prima di iniziare il processo, l'alimentazione deve essere disponibile.
- 1 Familiarizzarsi con i dettagli dell'attrezzatura.
 - 2 Isolare il sistema elettricamente.
 - 3 Prima di iniziare il processo, assicurarsi che:
 - È disponibile tutte l'attrezzature meccaniche per la movimentazione dei cilindri del refrigerante.
 - Tutti i DPI (dispositivi di protezione personale) sono disponibili per la manutenzione.
 - Il processo di recupero deve essere sorvegliato da una persona competente.
 - L'attrezzatura di recupero e i cilindri sono conformi alle norme.
 - 4 Abbassare il sistema di refrigerazione, se possibile.
 - 5 Se l'aspirazione non è possibile, realizzare un collettore in modo che il refrigerante possa essere rimosso facilmente dalle parti del sistema.
 - 6 Accertarsi che i cilindri siano posizionati sulle scale prima del recupero.
 - 7 Eseguire il sistema di ripristino in conformità con le istruzioni del produttore.
 - 8 Non sovraccaricare i cilindri. (Non più dell'80%)
 - 9 Assicurarsi di mantenere il cilindro entro la massima pressione di esercizio, anche temporaneamente.
 10. Dopo la ricarica, assicurarsi che i cilindri e l'apparecchiatura siano prontamente rimossi dal sito e che tutte le valvole di isolamento siano chiuse.
 11. Il refrigerante recuperato non deve essere caricato in altri sistemi di refrigerazione se non viene pulito e controllato.

Per informazioni sugli impegni ambientali di Samsung e sugli obblighi normativi specifici del prodotto, ad es. REACH, WEEE, batterie, visitare: samsung.com/uk/aboutsamsung/samsungelectronics/corporatecitizenship/data_corner.html



Questo apparecchio verrà riempito con R-32.

Légkondicionálót

Felhasználói kézikönyv / Telepítési útmutató

AR09TXHQASINEU AR09TXHQBWKNEU AR12TXHQASINEU AR12TXHQBWKNEU
AR18TXHQASINEU AR18TXHQBWKNEU AR24TXHQASINEU AR24TXHQBWKNEU

- Köszönjük, hogy megvásárolta ezt a Samsung légkondicionálót.
- A készülék használata előtt olvassa el figyelmesen ezt a kézikönyvet, és őrizze meg későbbi felhasználás céljából.

SAMSUNG

Tartalomjegyzék

Biztonsági óvintézkedések	03
--	-----------

Használati utasítás

Az egység műszaki adatai és jellemzői.....	10
---	-----------

1. A beltéri egység kijelzője	10
2. Üzemi hőmérséklet.....	11
3. Egyéb jellemzők	12
4. A légáramlás szögének beállítása	13
5. Kézi működtetés (távirányító nélkül)	13

Kezelés és karbantartás	14
--------------------------------------	-----------

Hibaelhárítás.....	16
---------------------------	-----------

Telepítési útmutató

Kiegészítők	19
Telepítési összefoglaló - Kültéri egység	20
Az egység részei	21
Beltéri egység telepítése	22
1. Válassza ki a telepítési helyet	22
2. Rögzítse a tartólemezt a falhoz	22
3. Fúrjon fali lyukat az összekötő csöveknek	23
4. Készítse elő a hűtőközeg csöveit.....	24
5. Csatlakoztassa a kondenzvíz tömlőt.	24
6. Csatlakoztassa a jelkábel.....	26
7. Tekerje be a csöveket és kábeleket.....	27
8. Szerelje be a beltéri egységet	28
Kültéri egység telepítése	29
1. Válassza ki a telepítési helyet	29
2. Szerelje be a kondenzvíz lefolyót	30
3. Rögzítse a kültéri egységet	30
4. Csatlakoztassa a jel- és tápkábel.....	32
Hűtőközegcsövek csatlakoztatása	33
A. Megjegyzés a csőhosszról	33
B. Csatlakoztatási útmutató – Hűtőközeg csövek	33
1. Vágja méretre a csövet	33
2. Távolítsa el a forgácsot	34
3. Peremezze a csővégeket	34
4. Csatlakoztassa a csöveket	34
Levegőtlenítés	36
1. Levegőtlenítési utasítások.....	36
2. Megjegyzés a hűtőközeg hozzáadásához	37
Elektromos és gázszivárgás-ellenőrzések	39
Tesztüzem	40

Biztonsági intézkedések

Telepítés és üzemeltetés előtt olvassa el a Biztonsági Óvintézkedéseket
Az utasítások figyelmen kívül hagyásából fakadó helytelen beüzemelés súlyos károkat és sérüléseket okozhat.

A károsodás és balesetveszély **FIGYELMEZTETÉS** vagy **VIGYÁZAT**.



FIGYELMEZTETÉS

Ez a jel a személyi sérülés vagy életveszély lehetőségét jelzi.



VIGYÁZAT

Ez a jel vagyoni kár vagy súlyos következmények veszélyét jelzi.



FIGYELMEZTETÉS

A 8 évesnél nagyobb gyerekek, a csökkent fizikai, érzékszervi vagy szellemi képességekkel rendelkező személyek, vagy azon személyek, akiknek nincsenek információik az eszköz használatáról, abban az esetben, ha nincsenek megfelelően felügyelve, vagy a készülék használatáról megfelelően felvilágosítva egy olyan személy által, aki felelős a biztonságukért. A gyerekek nem játszhatnak a készülékkel. A tisztítást és karbantartást nem végezheti gyermek szülői felügyelet nélkül (EN szabvány követelmény).

A készüléket nem használhatják csökkent fizikai, érzékszervi vagy szellemi képességekkel rendelkező személyek (a gyerekeket is beleértve), vagy azon személyek, akiknek nincsenek információik az eszköz használatáról, abban az esetben ha nincsenek megfelelően felügyelve, vagy a készülék használatával kapcsolatosan megfelelően felvilágosítva egy olyan személy által, aki felelős a biztonságukért. Fontos a gyermekek felügyelete, hogy ne játsszanak a készülékkel (IES szabvány követelménye).

A légkondicionálót csak arra szabad használni amire tervezve volt: a beltéri egységet nem lehet a mosoda szobába beépíteni.



FIGYELMEZTETÉS A TERMÉK HASZNÁLATÁRA VONATKOZÓAN

- Ha bármilyen szokatlan tapaszta (például égett szag), azonnal kapcsolja ki és áramtalanítsa az egységet. Az áramütés, tűz vagy sérülések elkerülése érdekében hívja a forgalmazót.
- **Ne** helyezze az ujját, rudakat vagy más tárgyat a levegő ki- vagy bemeneti nyílásába. Ez sérülést okozhat, mivel a ventilátor nagy sebességgel foroghat.
- **Ne** használjon gyúlékony spray-eket, mint hajlakk, lakk vagy festék az készülék közelében. Ez tüzet vagy égést okozhat.
- **Ne** működtesse a klímát éghető gázok közelében. A kibocsátott gáz összegyűlhet az egység körül, és robbanást okozhat.
- **Ne** használja a légkondicionálót olyan helyiségben ahol nedvesség van, mint pl. a fürdőszoba vagy a mosóhelyiség. Túl sok vízzel való érintkezés az elektromos részek rövidzárlatát eredményezi.
- **Ne** tegye ki a testét hideg levegőnek huzamosabb ideig.
- **Ne** engedje, hogy gyerekek játszanak a légkondicionálóval. A gyerekeket folyamatosan felügyelet alatt kell tartani.
- Ha a légkondicionálót égőkkel vagy más fűtőberendezéssel együtt használja, alaposan szellőztesse ki a helyiséget az oxigénhiány elkerülése végett.
- Egyes funkcionális környezetekben, például konyhákban, szerver helyiségekben stb., kifejezetten ajánlott speciális légkondicionáló berendezés használata.
- A leolvasztás gyorsításához és a tisztításhoz, csak olyan eszközt használhat amit a Samsung javasolt
- Ne lyukassza ki vagy égesse meg.
- Vegye figyelembe, hogy a hűtőközegnek nem lehet szaga.

TISZTÍTÁSI ÉS KARBANTARTÁSI FIGYELMEZTETÉS

- Kapcsolja ki és áramtalanítsa a készüléket tisztítás előtt. Ennek elmulasztása áramütést okozhat.
- **Ne** tisztítsa a légkondicionálót túl sok vízzel
- **Ne** tisztítsa a légkondicionálót gyúlékony tisztítószerrel A gyúlékony tisztítószeres tüzet vagy deformációt okozhatnak.
- A termék gyújtóforrások mentes szobában kell tárolni (például : nyílt tűz, gáz készülék, elektromos fűtés, és a többi)
- Vegye figyelembe hogy a hűtőközegnek nincs semmi szaga
- Kérem, a telepítés után fedje le a légkondicionálót PE TASAKKAL, és távolítsa el a tasakot a működtetés folyamán

VIGYÁZAT

- Kapcsolja ki és áramtalanítsa a légkondicionálót, ha huzamosabb ideig nem fogja használni!
- Kapcsolja ki és áramtalanítsa a készüléket vihar idején!
- Győződjön meg arról, hogy a víz kondenzációja akadálytalanul kifolyhat a készülékből!
- **Ne** használja a légkondicionálót vizes kézzel Ez áramütést okozhat.
- **Ne** A készüléket csak rendeltetésszerűen használja
- **Nem**ásson fel és ne helyezzen tárgyakat a kültéri egységre
- **Ne** működtesse a készüléket huzamosabb ideig nyitott ajtó vagy ablak mellett, illetve ha nagyon magas a páratartalom

FIGYELMEZTETÉS FIGYELMEZTETÉSEK

- Csak a megadott tápkábelt használja. Amennyiben az ellátó kábel megsérül csak a gyártó cég által lehet kicserélni megfelelő szakember által elkerülve a veszélyt.
- Tartsa tisztán a hálózati csatlakozót. Távolítsa el a dugón vagy környékén felhalmozódott port és szennyeződések. A közös dugók tüzet vagy áramütést okozhatnak.
- **Ne** húzza a hálózati kábelt a készülék kihúzásához Tartsa szorosan a dugót, és húzza ki a konnektorból. A kábel közvetlen húzása a kábel sérüléséhez vezethet, ami tüzet vagy áramütést okozhat.
- **Ne** módosítsa a tápkábel hosszát és NE használjon hosszabbítót az egység tápellátáshoz
- **Ne** ossza meg az elektromos aljzatot más készülékekkel A nem megfelelő áramellátás tüzet vagy áramütést okozhat.
- Az eszközt a telepítéskor megfelelően földelni kell, mert áramütést okozhat.
- Minden elektromos munkálatnál kövesse az összes helyi és nemzeti huzalozási szabványt, előírást és a Telepítési Kézikönyv utasításait! Csatlakoztassa és rögzítse szorosan a kábeleket, hogy a külső erők ne károsíthassák a terminált. A nem megfelelő elektromos csatlakozások túlmelegedhetnek, valamint tüzet és sokkot is okozhatnak. Az összes elektromos csatlakozást a beltéri és kültéri egységek panelein található Elektromos Csatlakozási Rajznak megfelelően kell elvégezni.
- Az összes vezeték megfelelő módon kell elrendezni azért, hogy a vezérlőpanel fedele megfelelően zárható legyen. Ha a vezérlőpanel fedele nincs megfelelően lezárva, akkor rozsdásodáshoz vezethet, valamint a terminál csatlakozási pontjai felmelegedhetnek, kigyulladhatnak vagy áramütést okozhatnak.
- Ha a tápfeszültséget rögzített vezetékhez csatlakoztatja, akkor egy olyan pólusú leválasztókészüléket, amelynek minden pólusa legalább 3 mm távolságra van, valamint szivárgási árama meghaladja a 10mA-t, a maradékáram-eszköz (RCD) névleges maradék működési árama pedig nem haladja meg a 30mA-t, és a leválasztást be kell építeni a rögzített huzalozásba a huzalozási szabályoknak megfelelően.

FIGYELJEN A BIZTOSÍTÁSI SPECIFIKÁCIÓKRA

Az egység áramköre (PCB) egy biztosítékkal van ellátva, amely a túláram elleni védelmét biztosítja.

A biztosíték specifikációi az áramköri lapon vannak megjelenítve, például:

Beltéri egység: T3.15AL/250VAC, T5AL/250VAC, T3.15A/250VAC, T5A/250VAC, stb.

Kültéri egység: T20A / 250VAC (<= 18000Btu / h egység), T30A / 250VAC (> 18000Btu / h egység)

JEGYZET: Az R32 vagy R290 hűtőközeggel rendelkező egységeknél csak a robbantásmentes kerámia biztosíték használható.



FIGYELMEZTETÉS AZ ESZKÖZ TELEPÍTÉSE KAPCSÁN

1. A telepítést hivatalos kereskedőnek vagy szakembernek szükséges elvégeznie. A helytelen telepítés vízszivárgást, áramütést vagy tüzet okozhat.
2. A telepítést a telepítési utasításoknak megfelelően kell végrehajtani. A helytelen telepítés vízszivárgást, áramütést vagy tüzet okozhat.
(Észak-Amerikában a telepítést a NEC és a CEC követelményeinek megfelelően csak felhatalmazott személyzet végezheti.)
3. Az egység javításához vagy karbantartásához forduljon egy szakképzett, hivatalos engedéllyel rendelkező szerviztechnikushoz. A készülék üzembe helyezése a nemzeti kábel szabályoknak megfelelően kell, hogy történjen.
4. Csak a mellékelt tartozékokat, alkatrészeket és a megadott alkatrészeket használja az eszköz telepítése során. A nem szabványos alkatrészek használata vízszivárgást, áramütést, tüzet és a készülék meghibásodását okozhatja.
5. A készüléket olyan szilárd helyre telepítse, amely elbírja a készülék súlyát. Ha a választott hely nem képes megtartani a készülék súlyát, vagy a telepítés nem történt meg megfelelően, akkor a készülék leeshet, valamint súlyos sérüléseket és károkat is okozhat.
6. Telepítse a vízvezető csöveket ezen útmutató utasításainak megfelelően. A nem megfelelő vízvezetés vízkárosodást okozhat otthonában és vagyonában.
7. Kiegészítő elektromos fűtőkészülékkel rendelkező készülékek esetén **ne** szerelje be az egységet éghető anyagoktól 1 méteres (3 feet) körzetén belül.
8. **Ne** telepítse a készüléket olyan helyre, ahol éghető gázszivárgás fordulhat elő. Amennyiben éghető gáz halmozódik fel az egység körül, tűz keletkezhet.
9. Ne kapcsolja be a készüléket, amíg az összes munka elvégzésre nem került.
10. A légkondicionáló mozgatása vagy áthelyezése esetén konzultáljon tapasztalt szerviztechnikusokkal az egység lecsatlakoztatásáról és újratelepítéséről.
11. Információért, hogy hogyan telepítse az eszközt a tartójára, kérjük, olvassa el a részleteket a "belső egység telepítése" és "külső egység telepítése" szakaszokban.
12. A külső egységet egy nyitott és jó szellőztetett téren kell beépíteni.
13. A helyi gázszabályokat be kell tartani.
14. A hűtőközeg kezeléséhez, tisztításához illetve ártalmatlanításához, vagy a hűtőközegkörbe való behatoláshoz a munkavállalónak iparági akkreditált hatóság igazolásával kell rendelkeznie.
15. Ne telepítse a beltéri egységet a következő helyekre:
16. Ásványokkal, fröccsenő olajjal illetve gőzzel tele terület. Az egység műanyag alkatrészei megsérülhetnek ezzel meghibásodást vagy szivárgást okozhatnak.
17. A hőforrásokhoz közeli területek.
18. A területek, amelyek olyan anyagokat állítanak elő mint például kénsav, klórgáz, sav illetve lúg nem alkalmasak az egység beépítésére. A csövek és a keményforrasztott részek korrózióját okozhatja.
19. Olyan terület, amely éghető gáz szivárgását és szén-szálak szuszpenzióját illetve gyúlékony port vagy gyúlékony anyagokat tartalmaz.
20. Olyan területen ahol a hűtőközeg szivárog és leülepedik.
21. Olyan terület, ahol az állatok vizelhetnek a termékre. Ammónia képződhet.
22. Ne Semmi kép ne használja a beltéri egységet élelmiszerek, növények, felszerelések illetve műalkotások tartósítására. Ez, a termékek minőségük romlását okozhatja.
23. Ne szabad beépíteni a beltéri egységet ha vízvezetési probléma merül fel.
24. Mivel a légkondicionáló berendezés R-32 hűtőközeget tartalmaz, ellenőrizze, hogy azt olyan helyiségben telepítette, működteti és tárolja, amelynek alapterülete nagyobb, mint a következő táblázatban előírt minimális alapterület:

Falra szerelhető típus	
m(kg)	A(m ²)

Falra szerelhető típus	
≤1,842	Követelmények nélkül.
1,843	4,45
1,9	4,58
2,0	4,83
2,2	5,31
2,4	5,79
2,6	6,39
2,8	7,41
3,0	8,51

- m : A hűtőközeg teljes töltése a rendszerben
- A : A minimál szükséges alapterület
- FONTOS: kötelező fontolóra venni a fenti táblázatot illetve figyelembe venni a helyi törvényeket a helyiségek minimális lakóterületekről.
- A beltéri egység minimális beépítési magassága padlóra szerelve 0,6 m, falra szerelve 1,8 m, mennyezetre szerelve 2,2 m.

A kültéri egység felszerelése

- A termék felszerelése vagy áthelyezése közben ne keverje össze a hűtőközeget más gázokkal, beleértve a levegőt illetve a meghatározatlan hűtőközeget. Hibáson elkövetett egység felszerelés nyomásnövekedést okozhat, amely szakadást vagy sérülést okoz.
- Ne vágja el és ne égesse el a hűtőközeg tartályt vagy a csövet
- A hűtőközeg tisztításához használjon csak tiszta alkatrészeket, például elosztómérőt, vákuumszivattyút és töltő csövet.
- A telepítést (beépítést) szakembernek kell elvégeznie a hűtőközeg helyes kezelése érdekében. Ezenkívül hivatkozzon a szabályzatokra és a törvényekre.
- Figyelen arra, hogy idegen anyagok (kenőolaj, hűtőközeg, víz stb.) ne kerüljenek a csövekbe. Az olaj vagy hűtőközeg alkalmazása rontja a csöveket, és így szivárgást eredményezhet. A biztonságos tároláshoz alaposan zárja le a nyílásaikat.
- Amikor mechanikus szellőztetés szükséges, a szellőzőnyílásokat szabadon(nyitva) kell tartani.
- A termék ártalmatlanításához (hulladék kezeléshez) kövesse a helyi törvényeket és szabályokat.
- Ne dolgozzon zárt helyiségben.
- A munkaterület lezárva kell hogy legyen.
- A hűtőközegcsöveket olyan helyre kell felszerelni (beépíteni), amely nem tartalmaz olyan anyagot ami korróziót okozhat.
- A telepítéshez (beépítéshez) a következő ellenőrzések szükségesek:
 - A szoba méretétől függ a töltés mértéke.
 - A szellőztető berendezések és kimenetek jól működnek és nincsenek elzárva.
 - Szükséges hogy a készüléken található jelölések és táblák láthatóak és olvashatóak legyenek.
- A hűtőközeg szivárgása esetén szellőztesse ki a helyiséget. Ha a kiszivárgott hűtőközeget nyílt lángoknak teszi ki, mérgező gázok képződését okozhatja.
- Figyelen arra, hogy a munkaterület biztosítva legyen a gyúlékony anyagok ellen.
- A hűtőközeg levegőjének tisztításához feltétlenül vákuumszivattyu használata szükséges.
- Vegye figyelembe hogy a hűtőközegnek nincs semmi szaga
- Mivel az egységek nem robbanásbiztosak, azokat robbanásveszély kikerülésével kell felszerelni (beépíteni).
- Ez a termék fluortartalmú gázokat tartalmaz, amelyek hozzájárulnak a globális üvegházhatáshoz. Ennek megfelelően ne engedje ki a gázokat a légkörbe.
- Mivel az R-32 üzemi nyomása 1,6-szor nagyobb mint az R-22 esetében, használjon hozzá alkalmas(megfelelő) csöveket és szerszámokat. Ha az R-22 modellt R-32 modellre cseréli, mindenképpen cserélje ki a hagyományos csöveket és a megosztott anyagot ennek a modellnek(R-32) megfelelő (alkalmas) anyagokra.
- Azok a modellek, amelyek az R-32 hűtőközeget használják, eltérő menetes átmérővel rendelkeznek a töltőport számára, hogy bebiztosítsák a jó minőségű töltést. Ennek érdekében előzetesen ellenőrizze átmérőjét (1/2 hüvelyk).
- A karbantartást a gyártó ajánlása szerint kell elvégezni. Abban az esetben ha más szakképzett személyek csatlakoznak szervizeléshez, azt csakis a tűzveszélyes hűtőközegek kezelésére illetékes személy felügyelete alatt lehet elvégezni.
- A gyúlékony hűtőközegeket tartalmazó egységek karbantartásakor biztonsági ellenőrzéseket szükséges elvégezni a gyulladás kockázatának minimalizálása érdekében.

- A szervizelést ellenőrzött eljárás szerint szükséges elvégezni úgy hogy a gyúlékony hűtőközeg illetve gázok kockázata minimalis legyen.
- Semmi kép ne telepítse az egységet olyan helyre, ahol fennállhat a gyúlékony gázszivárgás veszélye.
- Ne helyezzen a közelében semmilyen hőforrásokat.
- Vigyázzon, hogy ne hozzon létre szikrát az alábbiak szerint:
 - Ne távolítsa el a biztosítékokat bekapcsolt állapotban.
 - Ne húzza ki a hálózatból működés közben.
 - Javasolt hogy a kimenetet nagyobb magasságon helyezze el. A kábeleket úgy helyezze el, hogy ne legyenek kuszák.
- Ha a beltéri egység nem kompatibilis az R-32-rel, akkor hibajelzés jelenik meg, és az egység nem fog működni.
- A telepítés (beépítés) után szivárgási ellenőrzésre van szükség. Mivel hogy mérgező gáz keletkezhet, arra kel figyelni, hogy semmi kép ne érintkezzen semmi fajta tűzveszélyes dolgokkal pl. ventilátoros fűtőkészülékkel, tűzhelyel és egyéb, ezen kívül, ara kell figyelni hogy csak a hűtőközeg palackját használjuk.

Megjegyzés a fluortartalmú gázokról (az hűtőközeget használó készülékre nem vonatkozik)

1. Ez a légkondicionáló készülék fluortartalmú üvegházhatású gázokat tartalmaz. A gáz típusával és mennyiségével kapcsolatos speciális információkért kérjük, olvassa el a készülék releváns címkéjét vagy a kültéri egység csomagolásában található "Felhasználói kézikönyv - Termékismertető" című dokumentumot. (Csak Európai Uniós termékek.)
2. A készülék beszerelését, szervizelését, karbantartását és javítását egy szakember kell elvégezze.
3. A termék eltávolítását és újrahasznosítását szakember kell végezze.
4. Azoknak a berendezéseknek az esetében, amelyek legalább 5 tonna CO₂-ekvivalens mennyiségű fluortartalmú üvegházhatású gázt tartalmaznak, de kevesebb, mint 50 tonna CO₂-ekvivalenst tartalmaznak, ha a rendszerben szivárgásérzékelő rendszer van telepítve, akkor legalább 24 havonta ellenőrizni kell, hogy van-e szivárgás.
5. Amikor a készülék szivárgásának ellenőrzése megtörténik, az ellenőrzések megfelelő nyilvántartása javasolt.
6. Ha a légkondicionáló működése a fűtés és hűtés terén nem megfelelő, a hűtőközeg- szivárgása lehet az oka. Ha bármilyen szivárgást észlel, kérem állítsa le az eszköz működését, szellőztesse ki a helyiséget, és lépjen kapcsolatba a kereskedővel a hűtőközeg feltöltése érdekében
7. A hűtőközeg nem káros. Kapcsolatba lépve a tűzzel azonban, káros gázokat és tűz veszélyt okozhat
8. A beltéri egység szállítása során a csövet védeni kell úgy, hogy védő konzolt teszünk rá. Ne mozgassa a terméket úgy hogy a csövet a kezében fogja
9. Ez a módszer gáz szivárgást okozhat
10. Ne vágja el és ne égesse el a hűtőközeg tartályt vagy a csövet
11. Ne irányítsa a levegőt kandallóra (bármilyen nyílt tűz hely) vagy a fűtési berendezésekre



FIGYELMEZTETÉS az R32 hűtőközeg használatához

- Tűzveszélyes hűtőközeg használata esetén a készüléket jól szellőző helyiségben kell tárolni, a működésre előírt helyiség területével megegyező területen.
R32 hűtőközeg esetén:
Az készüléket 4m-nél nagyobb, . alapterületű helyiségben kell elhelyezni, üzemeltetni és tárolni.
A készüléket nem szabad 4 m²-nél kisebb nem szellőző helyiségbe tenni.
- Újrahasznosítható mechanikai csatlakozók és peremezett illesztések nem használhatóak beltéren. (EN szabvány követelményei)
- A beltéren használt mechanikus csatlakozóknak a maximálisan megengedett nyomás 25%-ánál nem lehet magasabb aránya, mint 3g/év. Mechanikus csatlakozókat beltéri újrafelhasználása esetén a tömítés alkatrészeit szükséges megújítani. Amennyiben peremezett illesztéket használna fel újra beltéren, akkor a hegesztett részét újra kell gyártani. (UL szabvány követelményei)
- Mechanikus csatlakozókat beltéri újrafelhasználása esetén a tömítés alkatrészeit szükséges megújítani. Amennyiben peremezett illesztéket használna fel újra beltéren, akkor a hegesztett részét újra kell gyártani. (IEC szabvány követelményei)
- Az R-32 hűtőközeget használó terméknél szerelje be a falra a beltéri egységet a padlótól legalább 1,8 m.

Tűzoltó készülék előkészítése

- Ha forró munkát kell végezni, megfelelő tűzoltó berendezés kell hogy rendelkezésre ályon.
- A töltési hely közelében száraz por vagy CO2 tűzoltó készüléket szükséges felszerelni.

Gyújtóforrások mentes helyiség.

- Ügyeljen arra, hogy az egységeket olyan helyen tárolja ahol nincsenek folyamatosan működő gyújtóforrások (például nyílt láng, működő gázkészülék vagy működő elektromos fűtés).
- A szervizszakemberek semmiképp nem használhatnak tűz vagy robbanásveszélyes anyagokat.
- A munkaterülettől távol kell tartani a lehetséges gyújtóforrásokat, mivel hogy a gyúlékony hűtőközeg kiszivároghat a környezetbe.
- A munkaterületet ellenőrizni kell annak biztosítása érdekében, hogy ne legyenek tűzveszélyes illetve gyulladási kockázatok. A "Nem dohányozni" ("No Smoking") jelet csatolni kell.
- Semmilyen körülmények között nem szabad potenciális gyújtóforrást használni ha bármilyen szivárgást észleltek.
- Figyelen arra, hogy a tömítések vagy tömítőanyagok ne legyenek megsérülve.
- Azok a biztonságos alkatrészek, amelyekkel a munkavállaló gyúlékony környezetben is biztonságosan dolgozhat. Más alkatrészek szivárgás miatt gyulladást okozhatnak.
- Az alkatrészek cseréjére csak a Samsung-alkalmas alkatrészeket használja. Más alkatrészek a hűtőközeg szivárgása esetén tüzet okozhatnak.

A terület szellőzése.

- A forró munka elvégzése előtt a munkaterületet ellenőrizni kell, hogy jól szellőző legyen.
- A munkasorán is jól kell szellőztetni a munkaterületet.
- A szellőzésnek biztonságosan kell elvezetni a felszabadult gázokat, és lehetőleg ki kell őket engedni a légkörbe.
- A munkasorán is jól kell szellőztetni a munkaterületet.

Szivárgás észlelési módszerek

- A szivárgásérzékelőt olyan helyen kell kalibrálni ahol nincs a hűtőközeg.
- Győződjön meg arról, hogy az érzékelő nem potenciális gyújtóforrás.
- A szivárgásérzékelőt AGH-re kell állítani (alsó gyúlékonysági határ).
- A tisztításhoz nem szabad klórtartalmú mosószereket használni, mivel a klór reagálhat a hűtőközeggel és korrodálhatja a csöveket.
- Szivárgás gyanúja esetén a nyílt lángot el kell távolítani.
- Ha keményforrasztás közben szivárgást észlelnek, a teljes hűtőközeget el kell zárni illetve elkülöníteni a terméktől (pl. Elzáró szelepekkel). Nem szabad kiengedni közvetlenül a környezetbe. Oxigénmentes nitrogént (OFN) szükséges használni a rendszer tisztításához a keményforrasztás előtt és alatt.
- A munkaterületet a munka előtt és alatt, megfelelő hűtőközeg-detektorral folyamatosan kell ellenőrizni.
- Győződjön meg arról, hogy a szivárgásérzékelő megfelelő a gyúlékony hűtőközegek ellenőrzésre.

Címkézés

- Az alkatrészeket fel kell tüntetni illetve meg kell jelölni annak biztosítása érdekében, hogy leszereljék őket és kiírítsék a hűtőközegekről.
- A címkéket dátumokkal kell ellátni.
- Ellenőrizze, hogy a címkék fel vannak helyezve a rendszerre, azt jelezve hogy gyúlékony hűtőközeget tartalmaznak.

Visszaszerzés

- Ha a hűtőközeget el akarja távolítani a rendszerből karbantartás vagy leszerelés céljából, javasolt a teljes hűtőközeg eltávolítása.
- Amikor a hűtőközeget palackokba továbbítja, ügyeljen arra, hogy csak a hűtőközeg visszanyerő palackokat használják.
- Az összes palackot amit a visszanyert hűtőközeghez használ fel kell címkézni.
- A palackokat megfelelő sorrendben nyomáscsökkentő és elzáró szelepekkel kell felszerelni.
- Használat előtt az ürítőpalackokat ki kell üríteni és lehűteni.
- A visszanyerő rendszernek a meghatározott utasítások és szabályok szerint hibamentesen kell működnie, és

alkalmasnak kell lennie a hűtőközeg visszanyerésére.

- Ezen kívül a kalibrációs skáláknak is tökéletesen kell működniük.
- A tömlőket szivárgásmentes leválasztó csatlakozókkal kell felszerelni.
- A helyreállítás megkezdése előtt ellenőrizze a helyreállítási rendszer és a tömitések állapotát. Ha működéssel kapcsolatban bármilyen gyanú merül fel, forduljon a gyártóhoz.
- A visszanyert hűtőközeget csak is a megfelelő visszanyerő palackokban szabad visszajuttatni a szállítóhoz, a hulladékátadási megjegyzést hozzá csatolva.
- Ne keverje a hűtőközegeket a visszanyerő egységekben vagy a palackokban.
- Ha a kompresszorokat vagy kompresszorolajokat el kell távolítani, figyeljen arra, hogy azok az elfogadható szintre evakuáltak, és hogy a tűzveszélyes hűtőközeg nem maradt a kenőanyagban.
- Az evakuálási folyamatot el kell végezni, mielőtt a kompresszort a beszállítóknak küldené.
- Csak a kompresszor testében az elektromos melegítés engedélyezett a folyamat felgyorsítására.
- Az olaj biztonságosan kell hogy legyen le engedve a rendszerből.
- A hűtőközeg (R-32) kezeléséhez történő telepítéséhez illetve beépítéséhez, megfelelő szerszámokat és csővezeték anyagokat használjon. Mivel az R-32 hűtőközeg nyomása körülbelül 1,6-szor magasabb, mint az R-22 nyomásán, a megfelelő szerszámok és csővezeték-anyagok használatának elmulasztása, szakadást és sérülést okozhat. Ezenkívül súlyos baleseteket okozhat, pl. vízszivárgást, áramütést vagy tüzet.
- Soha ne telepítsen motoros berendezést a tűzveszély megakadályozására.
- Működési hiba esetén, azonnal állítsa le a légkondicionáló működését, és állítsa le az összes el. ellátást. Azután keresse fel a hivatalos szerviz személyzetét



**A termék helyes megsemmisítése
(Elektromos és elektronikus hulladékok)**

(Külön gyűjtőrendszerekkel rendelkező országokban alkalmazható)

Ez a jelölés a terméken, a kiegészítőken vagy az irodalomban azt jelzi, hogy a terméket és annak elektronikus kiegészítőit (például töltőt, fejhallgatót, USB-kábelt) élettartamuk végén nem szabad megsemmisíteni más háztartási hulladékkal. A nem ellenőrzött hulladékártalmatlanítás okozta esetleges környezeti vagy emberi egészségkárosodások elkerülése érdekében kérjük, válasszon ezeket az elemeket más típusú hulladéktól, és felelősségteljesen hasznosítsa újra az anyagi erőforrások fenntartható újrafelhasználásának elősegítése érdekében.

A háztartási felhasználóknak kapcsolatba kell lépniük a kiskereskedővel, ahonnan ezt a terméket vásárolták, vagy a helyi önkormányzat hivatalával, hogy részletesebben megtudják, hová és hogyan vihetik ezeket a termékeket környezetbarát újrahasznosítás céljából.

Az üzleti felhasználóknak kapcsolatba kell lépniük a szállítóval, és ellenőrizniük kell a vételi szerződés feltételeit. A terméket és elektronikus kiegészítőit nem szabad keverni más hulladékokkal ártalmatlanítás céljából.



Az akkumulátorok helyes megsemmisítése a termékben

Ez az elem az akkumulátoron, a kézikönyvön vagy a csomagoláson azt jelzi, hogy a termékben található elemeket élettartamuk végén nem szabad megsemmisíteni más háztartási hulladékkal. Ahol meg vannak jelölve, a Hg, Cd vagy Pb kémiai szimbólumok azt jelzik, hogy az akkumulátor higanyt, kadmiumot vagy ólmot tartalmaz a 2006/66 / EK irányelv referenciaszintje felett.

A készülék műszaki adatai és jellemzői

A beltéri egység kijelzője

JEGYZET: A különböző modelleknek eltérő az előlapja és a kijelző ablaka. A vásárolt légkondicionálóhoz nem minden elérhető az alább leírtak közül. Ellenőrizze a vásárolt készülék beltéri kijelzőjét.

A kézikönyv illusztrációi magyarázó jellegűek. A beltéri egység tényleges alakja kissé különbözhet. A tényleges forma érvényesül.

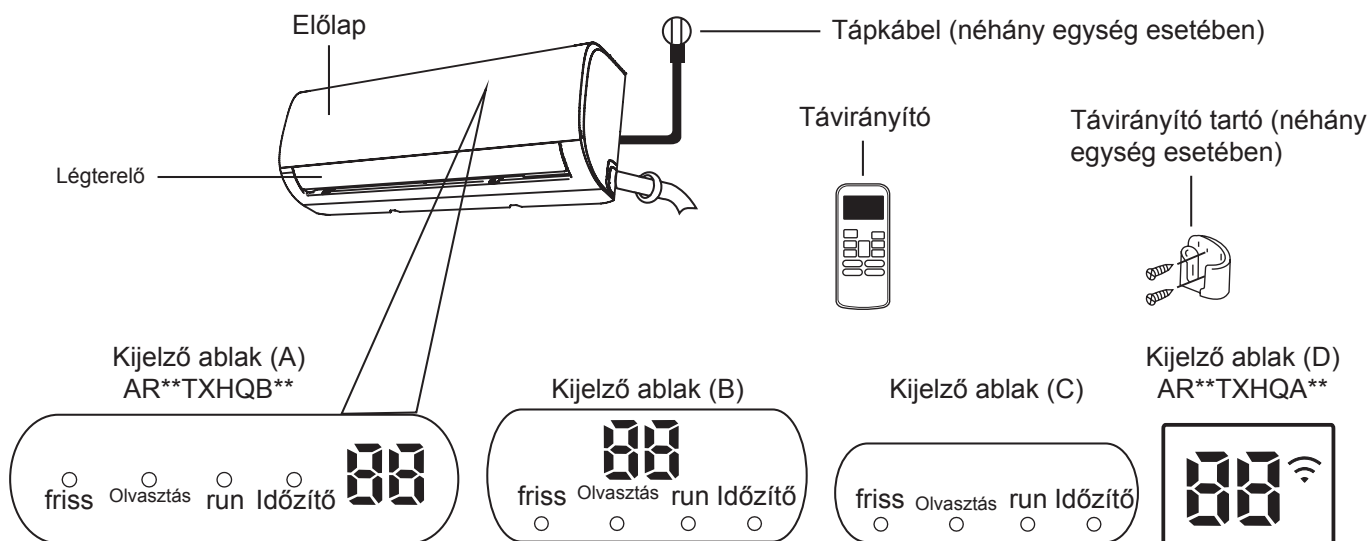

- “Friss” amikor a Friss funkció aktiválva van (néhány egység esetében)
- “defrost” amikor a leolvasztási funkció be van kapcsolva.
- “run” amikor az egység be van kapcsolva.
- “Időzítő” ha az IDŐZÍTŐ be van állítva.
- “Wi-Fi” Ha a vezeték nélküli vezérlés funkció aktiválva van (néhány egység esetében)

“88” Megjeleníti a hőmérsékletet, az üzemmódot és a hibakódokat:

Amikor az ÖKO funkció (néhány egység esetében) be'88' van kapcsolva, E -- E -- 0 -- a beállított hőmérsékleten fokozatosan világít-- EMásodpercenként

“07” 3 másodpercig, ha:

- A IDŐZÍTŐ BE van állítva (ha az egység ki van kapcsolva, akkor a “07” világít, ha a Bekapcsolási időzítő be van állítva)
- A FRISS, LENGÉS, TURBÓ vagy CSÖND funkció be van kapcsolva “0F” 3 másodpercig, ha:
- A IDŐZÍTŐ KI be van állítva
- A FRISS, LENGÉS, TURBÓ vagy CSÖND funkció ki van kapcsolva

“cF” Ha a hideg levegő elleni funkció be van kapcsolva

“dF” Leolvasztáskor (hűtő és fűtőegységek)

“SE” Ha az egység öntisztító (néhány egység)

“FP” Ha a 8 °C fűtési funkció be van kapcsolva (néhány egység esetében)

Kijelző kódok jelentése

Üzemi hőmérséklet

Ha a légkondicionálót az alábbi hőmérsékleti tartományokon kívül használja, bizonyos biztonsági védelmi funkciók életbe léphetnek, és az egység kikapcsolhat.

Split inverter típusa

	HŰT mód	MELEGÍTÉS üzemmód	SZÁRAZ üzemmód
Szobai hőmérséklet	≤ 17°C (32°C) ≤ 62°F (90°F)	≤ 0°C (30°C) ≤ 32°F (86°F)	≤ 10°C (32°C) ≤ 50°F (90°F)
Kültéri hőmérséklet	≤ 0°C (50°C) ≤ 32°F (122°F)	≤ -15°C (30°C) ≤ 5°F (86°F)	≤ 0°C (50°C) ≤ 32°F (122°F)
	≤ -15°C (50°C) ≤ 5°F (122°F) (alacsony hőmérsékletű hűtőrendszerek esetén.)		
	≤ 0°C (52°C) ≤ 32°F (126°F) (speciális trópusi modellek esetén)		≤ 0°C (52°C) ≤ 32°F (126°F) (speciális trópusi modellek esetén)

KÜLÖNLEGES ELEKTROMOS FŰTŐVEL RENDELKEZŐ KÜLTÉRI EGYSÉGEK ESETÉN

Ha a külső hőmérséklet 0°C (32°F), alatt van, erősen javallott, hogy az egység mindig csatlakoztatva legyen a hálózathoz folyamatos működést érdekében.

Az készülék teljesítményének további optimalizálása érdekében tegye a következőket:

- Az ajtókat és ablakokat tartsa zárva.
- Az IDŐZÍTŐ BE és IDŐZÍTŐ KI funkciókkal korlátozhatja az energiefelhasználást.
- Ne takarja le a levegő be- és kimeneteit.
- Rendszeresen ellenőrizze és tisztítsa meg a légszűrőket.

Az infravörös távirányító használatára vonatkozó útmutató nem található ebben az dokumentumcsomagban. A légkondicionálóhoz nem minden funkció érhető el. Kérjük, ellenőrizze a vásárolt egység beltéri kijelzőjét és távirányítóját.

Egyéb funkciók

- **Automatikus újraindítás (néhány egység esetében)**

Ha az egység elveszti az áramot, akkor automatikusan újraindul a korábbi beállításokkal, amint az áram helyreállt.

- **Anti-penészes (néhány egység esetében)**

Amikor a készüléket kikapcsolja a HŰT, AUTOMATIKUS (HŰT) vagy SZÁRAZ üzemmódból, a légkondicionáló nagyon alacsony energiával folytatja a kondenzvíz kiszáradását és a penészesedés megakadályozását.

- **Vezeték nélküli vezérlés (néhány egység esetében)**

A vezeték nélküli vezérlés lehetővé teszi a légkondicionáló mobiltelefon és vezeték nélküli kapcsolat segítségével történő vezérlését.

Az USB-eszközhöz való hozzáférést, cserét és karbantartást szakszemélyzetnek kell elvégeznie.

- **Légterelő állás memória (bizonyos készülékek esetében)**

A készülék bekapcsolásakor a légterelő automatikusan visszatér a korábbi szögéhez.

- **Hűtőközeg-szivárgás-észlelés néhány egység esetében)**

A beltéri egység automatikusan megjeleníti az "EC" vagy az "ELO" vagy villogó LED-eket (típusfüggő), amennyiben hűtőközeg-szivárgást észlel.

- **Alvás üzem**

A ALVÁS funkció segítségével az alvás közbeni energiafelhasználást tudja csökkenteni (melynek keretében, a kényelme érdekében ugyanazon hőmérsékleti beállításokra van szüksége). Ezt a funkciót csak távirányítóval lehet bekapcsolni. VENTILLÁTOR vagy SZÁRAZ módban a Alvás funkció nem áll rendelkezésre.

Ha készen áll az alvásra, nyomja meg a ALVÁS gombot. HŰTÉS üzemmódban az egység 1 óra elteltével 1°C-kal (2 ° F) növeli a hőmérsékletet, és további egy óra után további 1°C-ot (2 ° F) emel. MELEGÍTÉS módban az egység 1 óra elteltével 1°C-kal (2 ° F) csökkenti a hőmérsékletet, és további egy óra elteltével további 1°C-ot (2 ° F) csökken. Az alvásfunkció 8 óra múlva leáll, és a rendszer legutolsó helyzettel folytatja a működést.

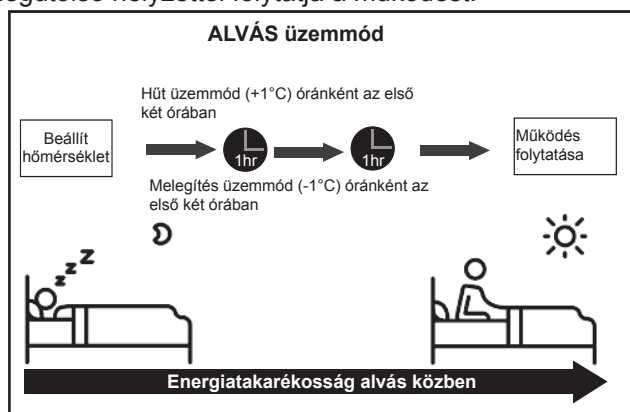

• A levegőáramlás szögének beállítása

A légáramlás függőleges irányának beállítása

Ha a készülék be van kapcsolva, használja a távirányító **LENGÉS / KÖZVETLEN** gombját a légáramlás irányának (függőleges szög) beállításához. A részletek a Távirányító kézikönyvében olvashatóak.

JEGYZETS A LÉGTERELŐ ÁLLÁSAI KAPCSÁN

HŰT vagy SZÁRAZ mód használata esetén ne állítsa a légterelőt túl függőleges szögbe hosszú ideig. Ez a légterelő lemezen a víz kondenzálódását okozhatja, amely így lecsepeghet a padlóra vagy a bútorokra. Ha HŰT vagy MELEGÍTÉS módot használ, a légterelő túl függőleges szögbe való állítása csökkentheti az egység teljesítményét a korlátozott légáramlás miatt.

A légáram vízszintes szögének beállítása

A légáram vízszintes szögét kézzel lehet beállítani. Fogja meg a terelő rudat (lásd **B Ábra**), és kézzel állítsa be a kívánt irányba. Néhány készüléknél a légáramlás vízszintes szöge távirányítóval állítható be. Kérjük, olvassa el a Távirányító kézikönyvét.

Kézi működtetés (távirányító nélkül)

! VIGYÁZAT

A kézi gomb csak tesztelési célokra és vészhelyzeti működtetésre szolgál. Kérjük, csak akkor használja ezt a funkciót, ha a távirányító elveszne, és feltétlenül szükséges. A normál működés visszaállításához az egység aktiválásához használja a távirányítót. A kézi működtetés előtt az egységet ki kell kapcsolni. Az egység kézi működtetéséhez:

1. Nyissa ki a beltéri egység előlapját.
2. Keresse meg a **MANUÁLIS IRÁNYÍTÁS** gombot a készülék jobb oldalán.
3. Nyomja meg egyszer a **MANUÁLIS IRÁNYÍTÁS gombot** a KÉNYSZERÍTETT AUTOMATIKUS üzemmód aktiválásához.
4. A FORCED COOLING üzemmód aktiválásához nyomja meg ismét a **MANUÁLIS IRÁNYÍTÁS gombot**.
5. A **MANUÁLIS IRÁNYÍTÁS** kapcsoló harmadik megnyomására a berendezés kikapcsol.
6. Csukja le a panelt.

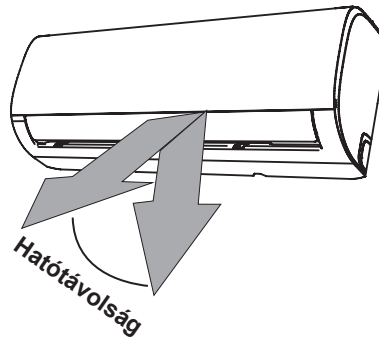

JEGYZET: Ne mozgassa a légterelőt kézzel! Ennek következtében a légterelő nem lesz szinkronban. Ha ez történik, kapcsolja ki az készüléket, és húzza ki pár másodpercre a hálózathoz, majd indítsa újra. Ez visszaállítja a légterelőt az eredeti állapotába.

A Ábra

! VIGYÁZAT

Ne tegye az ujjait a készülék fúvó- és szívóoldalához vagy annak közelébe. Az készüléken belüli nagy sebességű ventilátor sérülést okozhat.

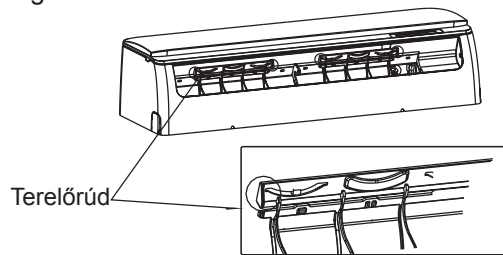

B Ábra

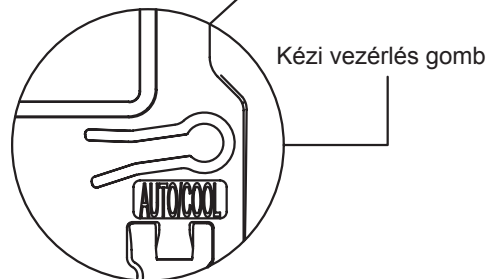
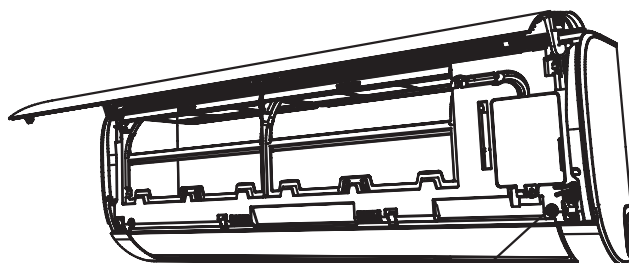

GONDOZÁS ÉS KARBANTARTÁS

A beltéri egység tisztítása

⚠ TISZTÍTÁS VAGY KARBANTARTÁS ELŐTT

**MINDIG KAPCSOLJA KI ÉS
ÁRAMTALANÍTSA A LÉGKONDITIONÁLÓ
BERENDEZÉSÉT TISZTÍTÁS VAGY
KARBANTARTÁS ELŐTT**

⚠ VIGYÁZAT

A készülék tisztításához csak puha, száraz ruhát használjon. Ha az egység nagyon szennyezett, meleg vízben átitatott ruhával tisztítsa meg.

- **Ne** készülék tisztításához ne használjon vegyszereket vagy vegyileg kezelt kendőket!
- **Ne** készülék tisztításához ne használjon benzint, festékhígítót, polírozóport vagy egyéb oldószert. Ezek a műanyag felület repedését vagy deformálódását okozhatják.
- **Ne** Az előlap tisztításához ne használjon 40°C-nál forróbb vizet. Ez a panel deformálódását vagy elszíneződését okozhatja.

A légszűrő tisztítása

Az eltömődött légkondicionáló csökkentheti a készülék hűtési hatékonyságát, és egészségre is káros lehet. Minden héten tisztítsa meg a szűrőt.

1. Nyissa fel a beltéri egység előlapját.
2. Először nyomja meg a szűrő végén található fület, hogy meglazítsa a csatot, emelje fel, majd húzza maga felé.
3. Vegye ki a szűrőt.
4. Ha szűrőjén van egy kicsi a légrisztító szűrő, azt vegye le a nagyobb szűrőről. Tisztítsa meg ezt a légrisztító szűrőt kézi porszívóval.
5. A nagy légszűrőt meleg, szappanos vízzel tisztítsa. Használjon kíméletes mosószert.

6. Öblítse le a szűrőt friss vízzel, majd rázza le a fölösleges vizet.
7. Szárítsa meg hűvös, száraz helyen, és ne tegye ki közvetlen napfénynek.
8. Száraz állapotban csavarja vissza a légrisztító szűrőt a nagyobb szűrőre, majd csúsztassa vissza a beltéri egységbe.
9. Csatolja be a beltéri egység előlapját.

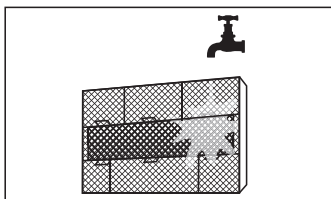
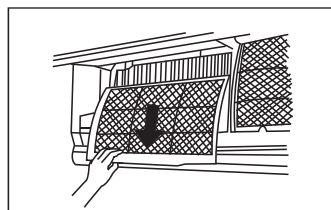
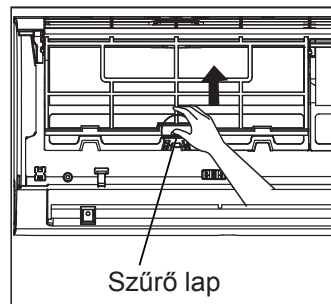

VIGYÁZAT

- A szűrő cseréje vagy a tisztítás előtt kapcsolja ki az készüléket, és húzza ki a tápegységet.
- A szűrő eltávolításakor ne érintse meg az egység fém alkatrészeit. Az éles fém éllel megvághatja magát.
- A beltéri egység tisztításához ne használjon vizet. Ez tönkretelheti a szigetelést és áramütést okozhat.
- Szárítás közben ne tegye ki a szűrőt közvetlen napfénynek. Ettől a szűrő összemehet.

VIGYÁZAT

- A kültéri egységek karbantartását és tisztítását csak hivatalos forgalmazó vagy engedéllyel rendelkező szolgáltató végezheti.
- A berendezés javítását csak hivatalos forgalmazó vagy engedéllyel rendelkező szervizszolgáltató végezheti.

Karbantartás – Tartós használaton kívüliség

Ha azt tervezi, hogy hosszabb ideig nem használja a légkondicionálót, akkor az alábbi lépések szükségesek:

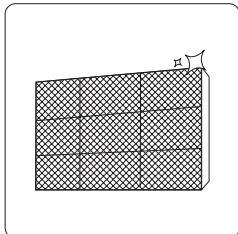

Tisztítsa meg az összes szűrőt

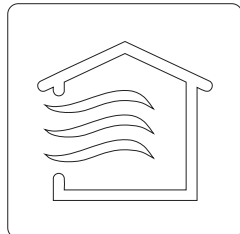

Kapcsolja be a VENTILLÁTOR funkciót, amíg az egység teljesen kiszárad

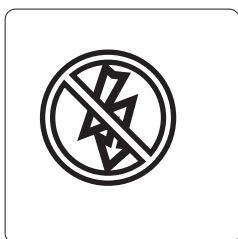

Kapcsolja ki és áramtalanítsa a készüléket

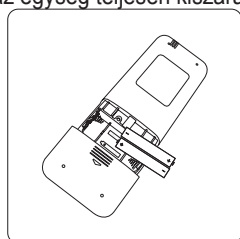

Vegye ki az elemeket a távirányítóból

Karbantartás - Szezon előtti ellenőrzés

Hosszú használat elmaradása vagy a gyakori használat előtt tegye a következőket:

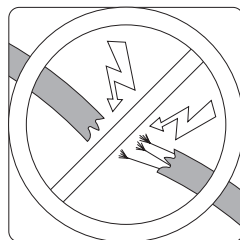

Ellenőrizze, nincs-e sérült vezeték

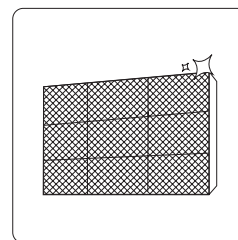

Tisztítsa meg az összes szűrőt



Ellenőrizze, nincs-e szivárgás

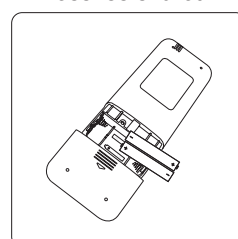

Cserélje ki az elemeket

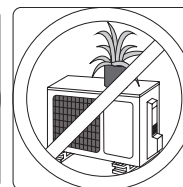
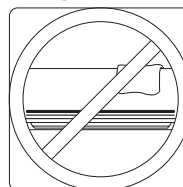

Ügyeljen arra, hogy semmi ne takarja le a levegő be- és kimeneteket

Hibaelhárítás



BIZTONSÁGI VIGYÁZAT

Ha a következő feltételek közül bármelyik előfordul, azonnal kapcsolja ki a készüléket!

- A tápkábel sérült vagy túl meleg
- Égett szagot érez
- A készülék szokatlan hangot ad ki magából
- Feszültség alatt van egy biztosíték vagy a megszakító gyakran kiold
- Víz vagy egyéb tárgyak esik a készülékbe, vagy esik ki a készülékből

NE PRÓBÁLJA EZEKET A HIBÁKAT KIJAVÍTANI! AZONNAL VEGYE FEL A KAPCSOLATOT EGY HITELESÍTETT SZOLGÁLTATÓVAL

Gyakori hibák

A következő problémák nem jelentenek hibát, és a legtöbb esetben nem igényelnek javítást.

Probléma	Lehetséges ok
Az BE/KI gomb megnyomása során az egység nem kapcsol be	Az egység 3 perces védelmi funkcióval rendelkezik, amely megakadályozza az egység túlterhelését. A készüléket a kikapcsolástól számított három percen belül nem lehet újraindítani.
Az egység HŰT / MELEGÍTÉS üzemmódból VENTILLÁTOR üzemmódra vált	A készülék megváltoztathatja a beállítást, hogy megakadályozza a fagy kialakulását a készülékben. Amint a hőmérséklet megemelkedik, a készülék újra elkezd az előzőleg kiválasztott üzemmódot.
	Elérte a beállított hőmérsékletet, és az egység kikapcsolja a kompresszort. Az egység tovább működik, amikor a hőmérséklet újra ingadozni kezd.
A beltéri egység fehér gőzt bocsát ki	Nedves területeken a szoba és a kondicionált levegő közötti nagy hőmérsékleti különbség fehér ködöt okozhat.
A beltéri és a kültéri egység is fehér gőzt bocsát ki	Ha a készülék leolvasztása után MELEGÍTÉS üzemmódban újraindul, a leolvasztás során keletkező nedvesség miatt fehér köd szabadulhat fel.
A beltéri egység zajos	Fúvó levegő hang hallatszik, amikor a légterelő visszaállítja helyzetét.
	A készülék MELEGÍTÉS üzemmódban történő működtetése után rázkódó hang hallatszódhat az egység műanyag alkatrészeinek tágulása és összehúzódása miatt.
A beltéri és a kültéri egység is zajos	Halk sziszegő hang működés közben: Ez normális, a beltéri és a kültéri egységen keresztül áramló hűtőközeg okozza.
	Halksziszegő hang, amikor a rendszer elindul, éppen leállt, vagy leolvaszt: Ez a zaj normális, a hűtőközeg-gáz áramlása leállása, vagy megváltozása okozza.
	Nyikorgó hang: Nyikorgó hangot okozhat a műanyag és fém alkatrészek normál tágulása és összehúzódása, amelyek az üzem közben fellépő hőmérsékleti változás miatt történik.

Probléma	Lehetséges ok
A kültéri egység zajos	A készülék az aktuális üzemmódjától függően különféle hangokat ad ki.
A beltéri vagy a kültéri egységből por távozik	A készülékben hosszabb használaton kívüli idő alatt felhalmozódhat por, amelyet a készülék bekapcsoláskor bocsát ki. Ezt enyhíteni lehet, ha az egységet hosszú inaktivitási időszakok alatt lefedik.
Az egység kellemetlen szagot bocsát ki	Az egység elnyeli a környezetből származó szagokat (például bútorok, főzés, cigaretta stb.), amelyek a működés során kibocsátódnak.
	Az egység szűrői penészesek és tisztítani kell őket.
A kültéri egység ventilátora nem működik	Működés közben a ventilátor sebességét szabályozva van a termék működésének optimalizálása érdekében.
A működés szokatlan, kiszámíthatatlan, vagy a készülék nem reagál	A mobiltelefon-tornyok és jelerősítők zavarása a készülék meghibásodását okozhatja. Ebben az esetben az alábbiakat próbálja meg: <ul style="list-style-type: none"> • Húzza ki a készüléket, majd csatlakoztassa újra. • A működés újraindításához nyomja meg a távirányító BE/KI gombját.

JEGYZET: Ha a probléma továbbra is fennáll, forduljon a helyi kereskedőhöz vagy a legközelebbi ügyfélszolgálathoz. Tájékoztassa őket a készülék hibás működésének részleteiről, valamint az eszköz típuszámáról.

Hibaelhárítás

Hiba esetén kérjük, ellenőrizze a következő pontokat, mielőtt kapcsolatba lépne egy szervízzel.

Probléma	Lehetséges ok	Megoldás
Gyenge hűtési teljesítmény	A beállított hőmérséklet magasabb lehet, mint a környezeti szobahőmérséklet	Vegye lejjebb a hőmérsékletet
	A beltéri vagy kültéri egység hőcserélője szennyezett	Tisztítsa meg az érintett hőcserélőt
	A légszűrő szennyezett	Távolítsa el a szűrőt, és tisztítsa meg az utasítások alapján
	Valamelyik egység levegőbemenete vagy kimenete le van takarva	Kapcsolja ki az készüléket, távolítsa el az akadályt és kapcsolja be újra
	Az ajtók és ablakok nyitva vannak	Üzemelés közben ügyeljen arra, hogy az összes ajtó és ablak zárva legyen
	A napsütés túlzott hőt generál	Zárja be az ablakokat és húzza be a függönyöket nagy hőség vagy erős napsütés idején
	Túl sok hőforrás van a helyiségben (emberek, számítógépek, elektronika stb.)	Csökkentse a hőforrások mennyiségét
	Alacsony hűtőközeg szivárgás vagy hosszú távú használat miatt	Ellenőrizze a szivárgást, szükség esetén zárja le újra és töltsse fel a hűtőközeget
	A CSÖND funkció be van kapcsolva (opcionális funkció)	A CSÖND funkció csökkentheti a termék teljesítményét az üzemi frekvencia csökkentésével. Kapcsolja ki a CSÖND funkciót.











Probléma	Lehetséges ok	Megoldás
A készülék nem működik	Áramkiesés	Várja meg, amíg az áram helyreáll
	A készülék ki van kapcsolva	Kapcsolja be a készüléket
	A biztosíték kiégett	Cserélje ki a biztosítékot
	A távirányító elemei lemerültek	Cserélje ki az elemeket
	A készülék 3 perces védelme aktiválva volt	Várjon 3 percet a készülék újraindítása után
	Az időzítő be van kapcsolva	Kapcsolja ki az időzítőt ki
A készülék gyakran indul és áll le	Túl sok vagy túl kevés hűtőközeg van a rendszerben	Ellenőrizze a szivárgást és töltsse fel a rendszert hűtőközeggel.
	Kompresszív gáz vagy nedvesség jutott a rendszerbe.	Ürítse ki és töltsse fel a rendszert hűtőközeggel
	A kompresszor meghibásodott	Cserélje ki a kompresszort
	A feszültség túl magas vagy túl alacsony	Telepítsen egy manostátot a feszültség szabályozására
Gyenge fűtési teljesítmény	A kültéri hőmérséklet rendkívül alacsony	Használjon kiegészítő fűtőberendezést
	Hideg levegő áramlik be az ajtókon és az ablakon keresztül	Ügyeljen arra, hogy használat közben minden ajtó és ablak bezárva legyen
	Alacsony hűtőközeg szivárgás vagy hosszú távú használat miatt	Ellenőrizze a szivárgást, szükség esetén zárja le újra és töltsse fel a hűtőközeget
A jelzőlámpák továbbra is villognak	Lehet, hogy az egység leállítja a működést, vagy tovább folytathatja biztonságos működést. Ha a jelzőlámpák továbbra is villognak, vagy hibakódok jelennek meg, várjon kb. 10 percet. A probléma megoldódhat magától.	
Megjelenik a hibakód, amely a következő betűkkel kezdődik a beltéri egység kijelzőjén:	Ha nem, húzza ki a tápellátást, majd csatlakoztassa újra. Kapcsolja be a készüléket! Ha a probléma továbbra is fennáll, áramtalanítsa a készüléket, és vegye fel a kapcsolatot a legközelebbi ügyfélszolgálattal.	
	<ul style="list-style-type: none"> • E(x), P(x), F(x) • EH (xx), EL (xx), EC (xx) • PH (xx), PL (xx), PC (xx) 	

JEGYZET: Ha a fenti ellenőrzések és diagnosztika elvégzése után továbbra is fennáll a probléma, azonnal kapcsolja ki a készüléket, és lépjen kapcsolatba egy hivatalos szervizközponttal.

Hogy a termék antimikrobiális funkciót tartalmazzon, Biocid- Silver Zinc Zeolit anyaggal volt kezelve

Kiegészítők

A légkondicionáló rendszer a következő tartozékokkal rendelkezik. A légkondicionáló felszereléséhez használja fel az összes szerelési alkatrészt és tartozékot. A nem megfelelő telepítés vízszivárgást, áramütést és tüzet okozhat, vagy a berendezés meghibásodását okozhatja. A légkondicionálóhoz nem tartozó tételeket külön kell megvásárolni.

Kiegészítők neve	Mennyiség (db)	Alak	Kiegészítők neve	Mennyiség (db)	Alak
Kézikönyv	2-3		Távírányító*	1	
Kondenzvíz lefolyó (hűtési és fűtési modellekhez)	1		Akkumulátor*	2	
Tömítés (hűtési és fűtési modellekhez)	1		Távírányító tartó (opcionális)	1	
Tartó lemez	1		Rögzítőcsavar a távirányító tartójához (opcionális)	2	
Rögzítő	5~8 (modelltől függően)				
Tartólemez rögzítő csavar	5~8 (modelltől függően)				

Megnevezés	Alak	Mennyiség (db)
Csatlakozó cső szerelvény	Folyékony oldal	ø6,35 (1/4 in)
		ø9,52 (3/8in)
	Gázoldal	ø9,52 (3/8in)
		ø12,7 (1/2in)
		ø15,88 (5/8in)
		Külön megvásárolandó alkatrészek. Forduljon a forgalmazóhoz a megvásárolt egység megfelelő csőméretével kapcsolatban.

Telepítés összefoglalása - Beltéri egység

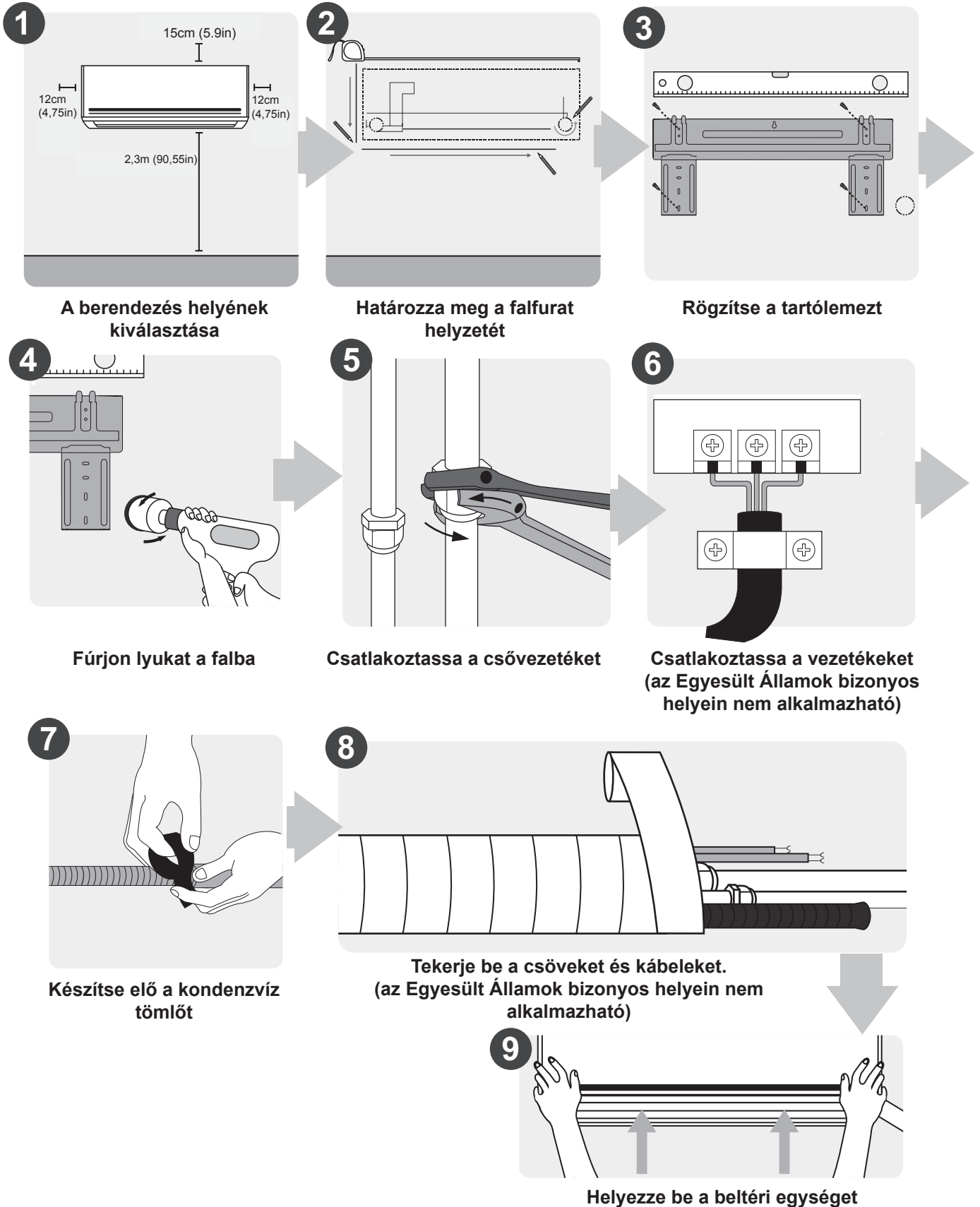

Készülék alkatrészek

JEGYZET: A telepítést a helyi és országosszabványok követelményeinek megfelelően kell elvégezni. A telepítés különböző területeken kissé eltérő lehet.

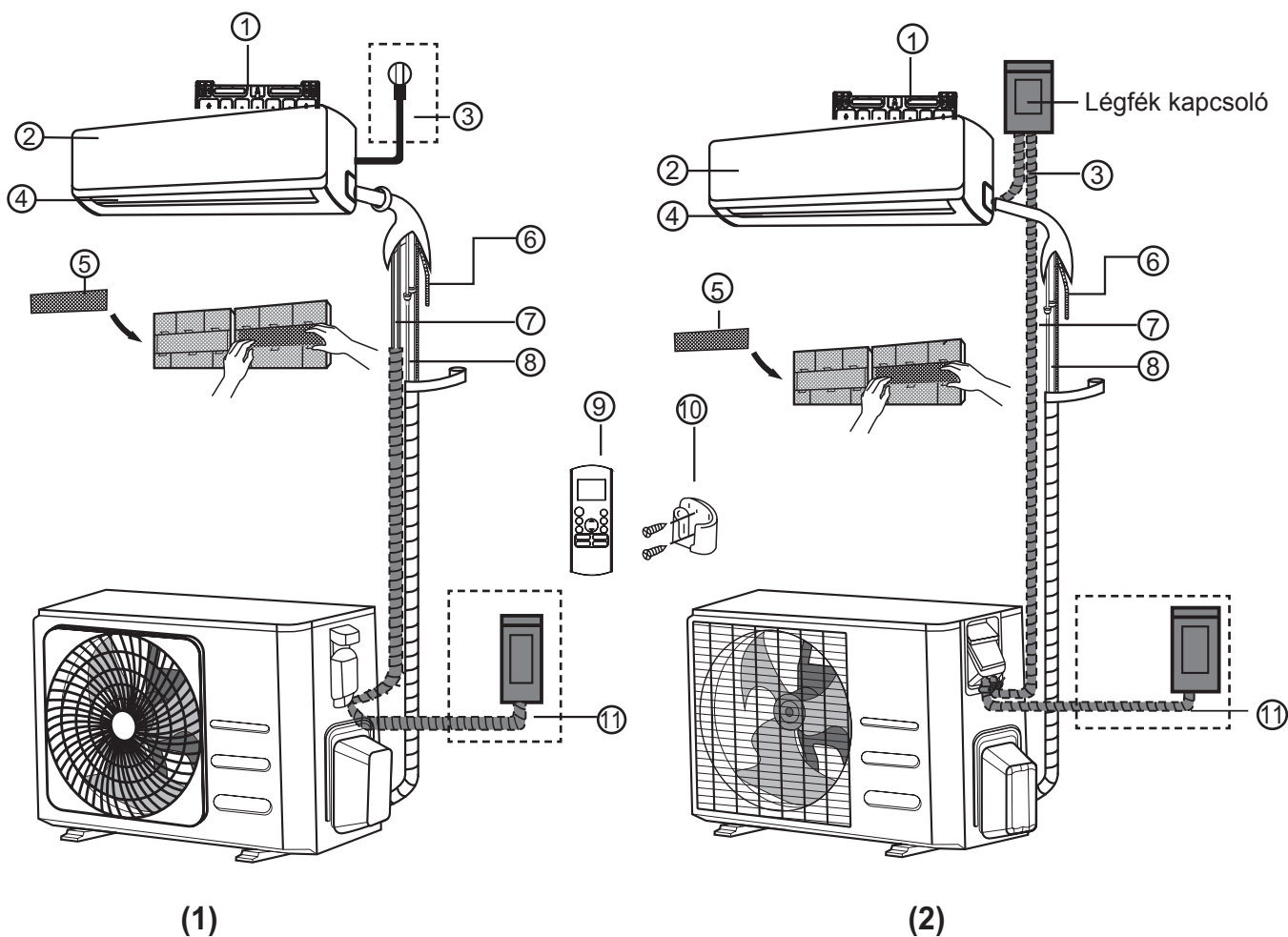

- | | | |
|-------------------------------------|--|--|
| ① Fali tartó lemez | ⑤ Funkcionális szűrő (a főszűrő hátulján - néhány egység esetében) | ⑨ Távirányító* |
| ② Előlap | ⑥ Vízelvezető cső | ⑩ 10 Távirányító tartó (bizonyos készülékek esetében) |
| ③ Tápkábel (néhány egység esetében) | ⑦ Jelkábel: | ⑪ 11 Kültéri egység tápkábele (bizonyos készülékek esetében) |
| ④ Légtelítő | ⑧ Hűtőközeg csövek | |

JEGYZET AZ ÁBRÁK KAPCSÁN

A kézikönyv illusztrációi magyarázó jellegűek. A beltéri egység tényleges alakja kissé különbözhet. A tényleges forma érvényesül.

Beltéri egység telepítése

Telepítési utasítások - Beltéri egység

A TELEPÍTÉS ELŐTT

A beltéri egység felszerelése előtt olvassa el a termék dobozán található címkét, és győződjön meg arról, hogy a beltéri egység modellszáma megegyezik a kültéri egység modellszámával.

1 lépés: Válassza ki a telepítési helyet

A beltéri egység telepítése előtt meg kell választania a megfelelő helyet számára. Az alábbiakban bemutatjuk azokat a szabványokat, amelyek segítenek kiválasztani a készülék megfelelő helyét.

A megfelelő telepítési helyek megfelelnek a következő szabványoknak:

- Jó légáramlás
- Kényelmes vízelvezetés
- A készülék zaja nem zavar más embereket
- Szilárd és tömör - a hely nem rezeg
- Elég erős ahhoz, hogy megtartsa az egység súlyát
- Legalább egy méterre az összes többi elektromos eszköztől (pl. TV, rádió, számítógép)

NE telepítse az egységet a következő helyekre:

- Bármely hőforrás, gőz vagy éghető gáz közelében
- Tűzveszélyes tárgyak, például függönyök vagy ruházat közelében
- Bármely akadály közelében, amely gátolhatja a légáramlást
- Az ajtó közelében
- Közvetlen napfénynek kitett helyen

JEGYZET A FALFURAT KAPCSÁN:

Ha nincs rögzített hűtőközeg-csővezeték:

A hely kiválasztásakor ügyeljen arra, hogy elegendő helyet kell hagynia egy falfurat számára (lásd a "Fúrjon lyukat a falba az összekötő csőnek" lépést) a jelkábel és a hűtőközeg csövek számára, amelyek a beltéri és a kültéri egységeket összekötik. Az összes csővezeték alapértelmezett helyzete a beltéri egység jobb oldala (miközben ön a készülék felé néz). Habár a készülék képes mind a bal, mind a jobb oldali csöveket befogadni.

A falak és a mennyezet közötti megfelelő távolság biztosításához tekintse át az alábbi ábrát:

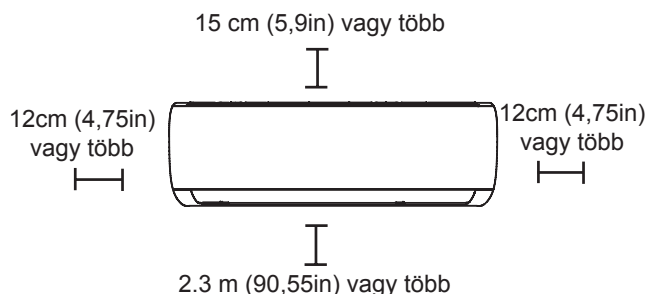

2 lépés: Rögzítse a tartólemezt a falhoz

A tartólemez az az eszköz, amelyre a beltéri egységet fel lehet szerelni.

- Vegye ki a beltéri egység hátulján található rögzítőlemezt.

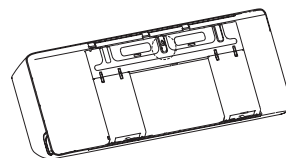

- Rögzítse a tartólemezt a falhoz a mellékelt csavarokkal. Győződjön meg arról, hogy a tartólemez sík a falnak.

JEGYZET BETON VAGY TÉGLA FALAKHOZ:

Ha a fal téglából, betonból vagy hasonló anyagból készült, fúrjon 5 mm átmérőjű (0,2in-diameter) lyukakat a falba, és helyezze be a mellékelt hüvelyek rögzítőit. Ezután rögzítse a tartólemezt a falhoz úgy, hogy a csavarokat közvetlenül a szorítórögzítőkbe rögzíti.

4 lépés: Készítse elő a hűtőközeg csöveit

A hűtőközegcsövek a készülék hátuljához rögzített szigetelő hüvelyben helyezkednek el. A csöveket elő kell készíteni, mielőtt átjuttatná őket a falon lévő lyukon.

1. A falfuratnak a tartólemezhez viszonyított helyzete alapján válassza ki azt az oldalt, ahonnan a csövek kilépnek majd az egységből.
2. Ha a fali lyuk az egység mögött van, tartsa a kiütéses panelt a helyén. Ha a fali lyuk a beltéri egység oldalán van, akkor vegye le a műanyag kiütéses panelt az egység ezen oldaláról. Ez létrehoz egy nyílást, amelyen keresztül a csövek ki tudnak lépni az egységből. Használjon hosszúcsőrű fogót, ha a műanyag panelt túl nehéz kézzel eltávolítani.

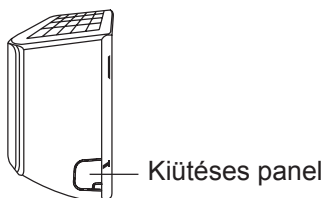

3. Ha a meglévő összekötő csövek már be vannak ágyazva a falba, folytassa közvetlenül a Kondenzvíz tömlő csatlakoztatása lépéssel. Ha nincs beágyazott csővezeték, csatlakoztassa a beltéri egység hűtőközegcsöveit az összekötő csövekhez, amelyek csatlakoznak a beltéri és kültéri egységekhez. A részletes utasításokat lásd a kézikönyv Hűtőközegcsövek csatlakoztatása című szakaszában.

JEGYZET A CSŐVEZETÉSI SZÖGRŐL

A hűtőközeg-csővek négy különféle szögből léphetnek ki a beltéri egységből: Baloldali, Jobboldali, Bal hátsó, és Jobb hátsó.

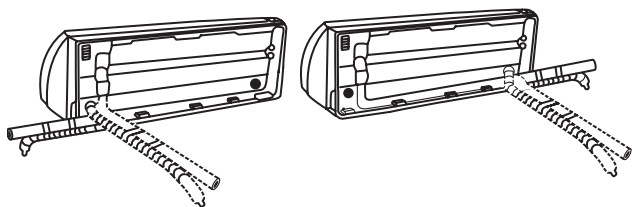

! VIGYÁZAT

Rendkívül vigyázzon, hogy ne sértse meg a csöveket, miközben elhajlítja őket a készüléktől. A csővezeték bármilyen bemélyedése befolyásolja a készülék teljesítményét.

- Húzza meg az anyákat a megadott nyomatékmal. Vegye figyelembe hogy túlfeszítés esetén az anyák eltörhetnek, így a hűtőközeg szivároghat.

! VIGYÁZAT

- Tartsa a csővezeték hosszát minimálisra, hogy minimalizálja a kiegészítő hűtőközeg-töltését. (Maximális megengedett csőhossz: 15 m (az**09/12***) illetve 30 m (az**18/24***))
- A csövek csatlakoztatásakor figyeljen arra, hogy a környező tárgyak ne érintkezzenek velük, a hűtőközeg szivárgásának megelőzése érdekében.
- Ügyeljen arra, hogy azok a terek, ahol a hűtőközegcsöveket felszerelik, megfeleljenek a nemzeti gázszabályoknak.
- Figyelem:A hűtőközeg további feltöltése és a csőhegesztés,kizárólag jól szellőző helyiségben engedélyezett.
- Figyeljen arra, hogy hegesztési és csővezetési munkákat végezzen a mechanikus csatlakozásoknál olyan körülmények között, hogy a hűtőközeg nem áramlik.
- A csövek újbóli csatlakoztatásakor figyeljen arra, hogy a hűtőközeg szivárgásának megakadályozása érdekében,feltétlenül úsztatott illesztést végezzen.
- A hűtőközeg-csőveken és a rugalmas hűtőközeg-csatlakozókon végzett munkák során figyeljen arra, hogy a környező tárgyak által fizikailag ne sérüljenek meg.

5 lépés: Csatlakoztassa a kondenzvíz tömlőt.

Alapesetben szerint a kondenzvíz tömlő az egység bal oldalán van rögzítve (amikor a készülék hátulját nézi). Azonban a jobb oldalon is rögzíthető. A megfelelő vízvezetés érdekében csatlakoztassa a kondenzvíz tömlőt arra az oldalra, ahonnan a hűtőközegcsövek kilépnek az egységből. Csatlakoztassa a (külön megvásárolandó) kondenzvíz tömlő hosszabbítót) a kondenzvíz tömlő végéhez.

- A csatlakozási pontot szilárdan teflon szalaggal tekerje körbe, hogy biztosítsa a jó tömítést és a szivárgások elkerülését.
- A lefolyótömlő azon részét, amely beltérben marad, tekerje be habszivacs szigeteléssel a páralecsapódás elkerülése érdekében.

- Távolítsa el a légszűrőt, és öntsön kis mennyiségű vizet a lefolyó edénybe, hogy megbizonyosodjon arról, hogy a víz könnyen áramlik-e az egységből.

! JEGYZET A KONDENZVÍZ TÖMLŐ ELHELYEZÉSÉRŐL

Ügyeljen arra, hogy a kondenzvíz tömlőt a következő ábra szerint rendezze el.

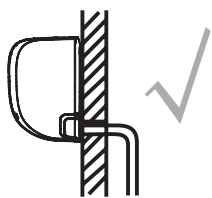

TERMÉK

A megfelelő vízelvezetés érdekében figyeljen arra, hogy a kondenzvíz tömlőn ne legyenek törések vagy sérülések.

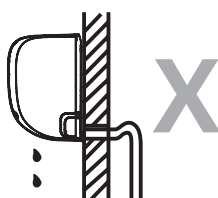

HELYTELEN

A kondenzvíz tömlő töréseiben felgyűlik a víz.

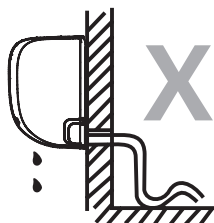

HELYTELEN

A kondenzvíz tömlő töréseiben felgyűlik a víz.



HELYTELEN

Ne tegye a kondenzvíz tömlő végét vízbe vagy víztaároló edényekbe. Ez gátolja megfelelő vízelvezetést.

DUGASZOLJA EL A HASZNÁLATON KÍVÜLI LEFOLYÓTÖMLŐT

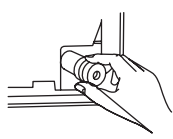

A nem kívánt szivárgások elkerülése végett a nem használt lefolyótömlőt a mellékelt gumi dugóval dugja be.

! BÁRMILYEN VILLAMOSMUNKA ELŐTT OLVASSA EL EZEKET A SZABÁLYOZÁSOKAT!

4. Minden kábelezésnek meg kell felelnie a helyi és országos elektromos előírásoknak, és csak engedéllyel rendelkező villanszerelő telepítheti őket.
5. Az összes elektromos csatlakozást a beltéri és kültéri egységek panelein található Elektromos Csatlakozási Rajznak megfelelően kell elvégezni.
6. Ha komoly biztonsági problémák merülnek fel a tápegységgel kapcsolatosan, azonnal állítsa le a munkát. Magyarázza el az ügyfelének az érvelését, és tagadja meg a készülék telepítését, amíg a biztonsági probléma megfelelő módon elhárításra nem kerül.
7. A hálózati feszültségnek a névleges feszültség 90-110%-án belül kell lennie. A nem megfelelő áramellátás hibás működést, áramütést vagy tüzet okozhat.
8. Ha a tápfeszültséget a rögzített vezetékhez csatlakoztatja, telepítsen túlfeszültségvédtől és főkapcsolót a készülék maximális áramának 1,5-szeresének megfelelő kapacitással.
9. Ha a tápfeszültséget a rögzített vezetékhez csatlakoztatja, akkor a rögzített vezetékbe be kell építeni egy kapcsolót vagy megszakítót, amely leválasztja az összes pólust és legalább 1/8in 3 mm érintkezési távolságra van. A képzett szakembernek jóváhagyott megszakítót vagy kapcsolót kell használnia.
10. Az egységet csak egy egyedi elágazó áramkörhöz csatlakoztassa. Ne csatlakoztasson másik készüléket ehhez a konnektorhoz.
11. Ügyeljen arra, hogy a légkondicionálót megfelelően földelje.
12. Minden vezetékét szorosan kell csatlakoztatni. A meglazult huzalozás a terminál túlmelegedését okozhatja, ami hibás működést és esetleges tüzet okozhat.
13. Ne hagyja, hogy a huzalok érintkezzenek vagy hozzáérjenek a hűtőközeg-csővekhez, a kompresszorhoz vagy az egység mozgó alkatrészeihez.
14. Ha a készülék kiegészítő elektromos fűtőkészülékkel rendelkezik, akkor legalább 1 méterre (40in) kell elhelyezni minden éghető anyagtól.
15. Az áramütés elkerülése érdekében soha ne érintse meg az elektromos alkatrészeket röviddel az áramellátás kikapcsolása után. Az áramellátás kikapcsolása után várjon legalább 10 percet vagy annál többet, mielőtt megérintené az elektromos alkatrészeket.

FIGYELMEZTETÉS

MIELŐTT BÁRMILYEN VILLAMOS- VAG HUZALOZÁSI MUNKÁT VÉGEZ, KAPCSOLJA KI A RENDSZER FŐ TÁPELLÁTÁSÁT!

6 lépés: Csatlakoztassa a jelkábel

A jelkábel lehetővé teszi a kommunikációt a beltéri és a kültéri egységek között. ki kell választania a megfelelő kábelméretet, mielőtt előkészítené azt a csatlakozáshoz.

Kábeltípusok

- Beltéri tápkábel (ha van): H05VV-F vagy H05V2V2-F
- Kültéri tápkábel: H07RN-F
- Jelkábel: H07RN-F

Az energia- és jelkábelek minimális keresztmetszeti területe (referenciaként)

A készülék névleges árama (A)	Névleges keresztmetszeti terület (mm ²)
> 3 és ≤ 6	0,75
> 6 és ≤ 10	1
> 10 és ≤ 16	1,5
> 16 és ≤ 25	2,5
> 25 és ≤ 32	4
> 32 és ≤ 40	6

- figyeljen arra, hogy ne keletkezzen szikra az alábbi követelmények betartásával:
 - Ne távolítsa el a biztosítékokat bekapcsolt állapotban.
 - Ne húzza ki a hálózatból működés közben.
 - Javasolt hogy a kimenetet nagyobb magasságon helyezze el. A kábeleket úgy helyezze el, hogy ne legyenek kuszák.

VÁLASSZON KI A MEGFELELŐ KÁBELMÉRETET

A szükséges tápkábel, jelkábel, biztosíték és kapcsoló méretét a készülék maximális árama határozza meg. A maximális áramot a készülék

oldalsó panelén található adattáblán van feltüntetve. A megfelelő kábel, biztosíték vagy kapcsoló kiválasztásához tekintse meg ezt az adattáblát.

1. Nyissa ki a beltéri egység előlapját.
2. Csavarhúzóval nyissa ki a huzaldoboz fedelét az egység jobb oldalán. Ez felfedi a terminálblokkot.

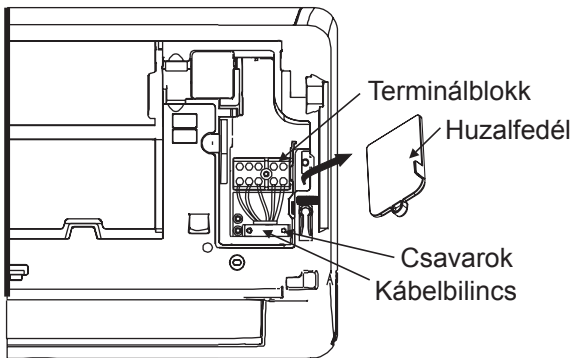

FIGYELMEZTETÉS

AZ ÖSSZES HUZALOZÁS SZIGORÚAN A BELTÉRI EGYSÉG HÁTOLDALÁN TALÁLHATÓ HUZALOZÁSI ÁBRA ALAPJÁN KELL, HOGY KÉSZÜLJÖN

3. Csavarja le a kábelbilincset a sorkapocs alatt és helyezze oldalra.
4. A készülékkel szemben állva vegye le a bal alsó oldalon található műanyag panelt.
5. Vezesse át a jelvezetékét ezen a nyíláson keresztül, a készülék hátuljától előre.
6. A készülék elejével szemben állva csatlakoztassa a vezetékét a beltéri egység kábelezési rajzának megfelelően, csatlakoztassa az u-csavarát és szorosan csavarja be az egyes vezetékeket a megfelelő csatlakozókba

VIGYÁZAT

NE KEVERJE ÖSSZE A FESZÜLTÉG ALATT LÉVŐ ÉS A NYUGALOMBAN LÉVŐ VEZETÉKEKET!

Ez veszélyes és a légkondicionáló egység hibás működését okozhatja

7. Miután ellenőrizte, hogy minden csatlakozás biztonságos-e, a kábelbilincssel rögzítse a jelkábel a készülékhez. Csavarozza le szorosan a kábelbilincset.
8. Helyezze vissza a huzalfedele a készülék elején és a műanyag panelt a hátulján.

JEGYZET A HUZALOZÁSHOZ

A VEZETÉKEK CSATLAKOZTATÁSI FOLYAMATA KÜLÖNBÖZHET AZ EGYSÉGEK ÉS A RÉGIÓK KÖZÖTT.

7 lépés: Csomagolás és kábelek

A csövek, a kondenzvíz tömlő és a jelkábel a fali lyukon keresztül való átvezetése előtt, kötegezze őket, hogy helyet takarítson meg, valamint megvédje és szigetelje őket (Nem alkalmazható Észak-Amerikában).

1. Csatlakoztassa a kondenzvíz tömlőt, a hűtőközeg-csöveket és a jelkábel a alábbi látható módon:

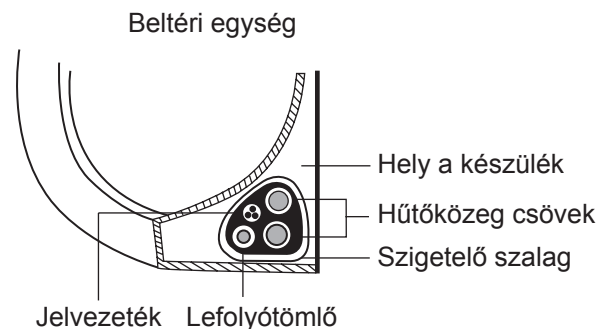

A KONDENZVÍZ TÖMLŐNEK ALUL KELL LENNIE

Győződjön meg arról, hogy a kondenzvíz tömlő a köteg alján van. Ha a kondenzvíz tömlőt a köteg tetejére helyezi, a lefolyó edény túlcserdulhat, ami tűz- vagy vízkárt okozhat.

NE FONJA ÖSSZE A JELKÁBELT MÁS KÁBELEKKEL

Ezen elemek összekötése közben ne fonja össze, vagy keresztezze a jelkábel más vezetékekkel.

2. Ragasztószalaggal rögzítse a kondenzvíz tömlőt a hűtőközeg-csövek aljára.
3. Szigetelőszalaggal tekerje be a jelvezetékét, a hűtőközegcsöveket és a kondenzvíz tömlőt szorosan. Ellenőrizze újra, hogy minden elem össze van-e kötegelve.

NE ZÁRJA LE A CSÖVEK VÉGÉT

Kötegeléskor tartsa fedetlenül a csövek végét. Hozzájuk kell férnie, hogy ellenőrizze a szivárgást a telepítési folyamat végén (lásd a jelen útmutató Elektromos ellenőrzések és szivárgásellenőrzések szakaszát).

8 lépés: Szerelje be a beltéri egységet

Ha új összekötő csöveket telepített a kültéri egységre, tegye a következőket:

1. Ha már átvezette a hűtőközeg csöveit a falon lévő lyukon, folytassa a 4. lépéssel.
2. Ellenkező esetben ellenőrizze még egyszer, hogy a hűtőközegcsövek végei le vannak-e tömítve, hogy megakadályozzák a szennyeződés vagy idegen anyagok bejutását a csövekbe.
3. Lassan vezesse be a becsomagolt hűtőközegcsövet, a kondenzvíz tömlőt és a jelvezetékét a falon lévő lyukon keresztül.
4. Akassza a beltéri egység tetejét a tartólemez felső kampójára.
5. Ellenőrizze, hogy az egység megfelelően van-e rögzítve a tartóhoz, enyhe nyomással az egység bal és jobb oldalára. Az egységnek nem szabad mozognia vagy eltolódnia.
6. Egyenletes nyomással nyomja le az egység alsó felét Addig nyomja le, amíg az egység a tartólemez alján levő horgokra kattann.
7. Ismételten ellenőrizze, hogy az egység megfelelően van-e felszerelve, enyhe nyomással az egység bal és jobb oldalára.

Ha a hűtőközegcsövek már be vannak ágyazva a falba, tegye a következőket:

1. Akassza a beltéri egység tetejét a tartólemez felső kampójára.
2. Használjon konzolt vagy éket a készülék támasztásához, így elég hely marad a hűtőközeg csöveinek, a jelkábelnek és a kondenzvíz tömlőnek.

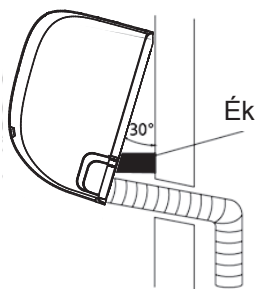

3. Csatlakoztassa a kondenzvíz tömlőt és a hűtőközegcsöveket (az utasításokat lásd a kézikönyv Hűtőközegcsövek csatlakoztatása című fejezetében).
4. A csőcsatlakozási pontot szabadon kell tartani a szivárgásvizsgálat elvégzéséhez (lásd a jelen útmutató Elektromos ellenőrzések és szivárgásellenőrzések fejezetét).
5. A szivárgásteszt után csavarja be a csatlakozási pontot szigetelőszalaggal.
6. Távolítsa el az egységet támasztó konzolt vagy éket.
7. Egyenletes nyomással nyomja le az egység alsó felét Addig nyomja le, amíg az egység a tartólemez alján levő horgokra kattann.

AZ EGYSÉG ÁLLÍTHATÓ

Ne feledje, hogy a tartólemez horgai kisebbek, mint a készülék hátulján lévő lyukak. Ha úgy látja, hogy nincs elegendő hely a beágyazott csövek beltéri egységhez történő csatlakoztatásához, akkor az egységet típusától függően kb. 30-50 mm (1,25-1,95in) -rel lehet balra vagy jobbra mozgatni.

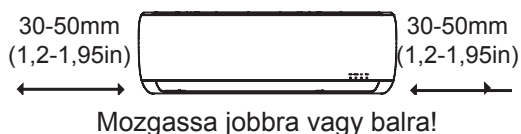

Kültéri egység telepítése

Telepítse az egységet a helyi előírások és szabályozások betartásával, melyek a régiók között kissé eltérhetnek.

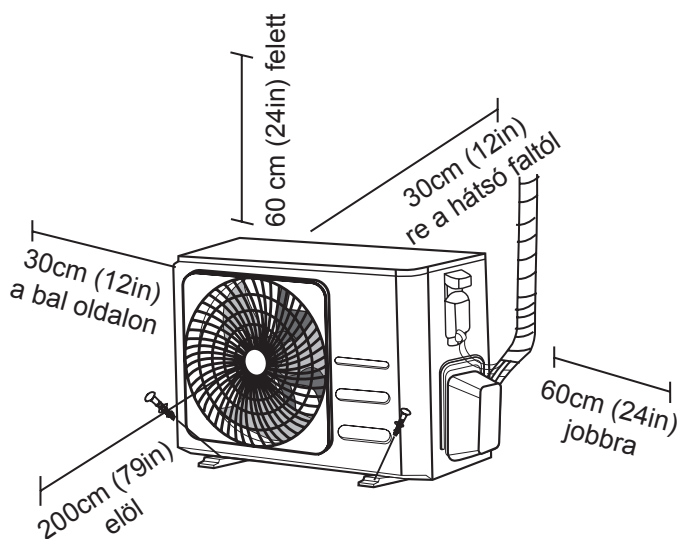

Telepítési utasítások - Kültéri egység

1 lépés: Válassza ki a telepítési helyet

A kültéri egység felszerelése előtt meg kell választania az ideális helyet. Az alábbiakban bemutatjuk azokat a szabványokat, amelyek segítenek kiválasztani a készülék megfelelő helyét.

A megfelelő telepítési helyek megfelelnek a következő szabványoknak:

- Megfelel a fenti Telepítési igényekben bemutatott térbeli követelményeknek.
- Jó légáramlás és szellőzés
- Szilárd és tömör - a helyszín elbírja az egységet, és nem rezeg
- Az egység zaja nem zavar másokat
- Hosszú ideig tartó közvetlen napfénytől vagy esőtől védve van
- Ha várható a havazás, emelje fel az egységet az alaplap fölé, hogy elkerülje a jég felhalmozódását és a tekerics károsodását. Szerelje fel az egységet elég magasra, hogy az meghaladja területi átlagos havazási mennyiség magasságát. A minimális magasságnak 18 hüvelyk -nek kell lennie

NE telepítse az egységet a következő helyekre:

- ⊘ Egy olyan akadály közelében, amely elzárja a levegő be- és kimeneteit
- ⊘ Közutcsák közelében, zsúfolt területeken, vagy olyan helyeken, ahol az egység zaja zavarhat másokat.
- ⊘ Olyan állatok vagy növények közelében, amelyeket a meleg levegő ürítése károsíthat.
- ⊘ Bármilyen éghető gázforrás közelében
- ⊘ Nagy mennyiségű pornak kitett helyen
- ⊘ Nagyon sós levegőnek kitett helyen

KÜLÖNLEGES SZEMPONTOK AZ EXTRÉM IDŐJÁRÁSHOZ

Ha az egységet erős szélnek teszi ki:

Szerelje be az egységet úgy, hogy a levegőkibocsátó ventilátor 90°-os szögben legyen a szél irányához képest. Amennyiben szükséges, építsen fedést az egység elé, hogy megvédje azt az erős szélről.

Lásd az ábrákat lent.

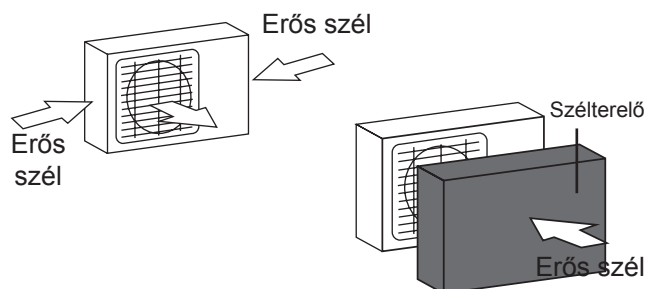

Ha az egységet gyakran van kitéve heves esőzésnek vagy havazásnak:

Építsen egy menedéket a készülék fölé, hogy megvédje azt az esőtől vagy a hótól. Ügyeljen arra, hogy a levegő áramlása a készülék körül ne legyen gátolva.

Ha a készülék gyakran van kitéve sós levegőnek (tengerpart):

Használjon olyan kültéri egységet, amely kifejezetten korrózió-ellenálló.

2 lépés: Telepítse a kondenzvíz lefolyót (csak hőszivattyú egységnél)

Mielőtt a kültéri egységet a helyére csavarozná, telepítse a kondenzvíz lefolyót az egység aljára. Fontos tudni, hogy kétféle kondenzvíz lefolyó van a kültéri egység típusától függően.

Ha a kondenzvíz lefolyót gumitömítéssel rendelkezik (lásd A Ábra), a következőket tegye:

1. Helyezze fel a gumitömítést a lefolyócsonk végére, mely a kültéri egységhez fog csatlakozni.
2. Helyezze a lefolyócsuklót a készülék alapzatán található lyukba.
3. Forgassa el a kondenzvíz lefolyót 90°-kal, hogy az bepattanjon a helyére a készülék elején.
4. Csatlakoztasson egy kondenzvíz tömlő-hosszabbítót (nem tartozék) a kondenzvíz lefolyóhoz, hogy fűtési üzemmódban átirányítsa a vizet a készülékből.

Ha a kondenzvíz lefolyó gumitömítés nélküli (lásd B Ábra), akkor tegyen a következőket:

1. Helyezze a lefolyócsuklót a készülék alapzatán található lyukba. A kondenzvíz lefolyó be fog pattanni a helyére.
2. Csatlakoztasson egy kondenzvíz tömlő-hosszabbítót (nem tartozék) a kondenzvíz lefolyóhoz, hogy fűtési üzemmódban átirányítsa a vizet a készülékből.

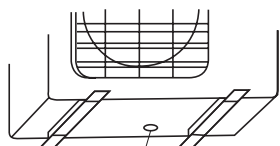

Lyuk a készülék alapzatán.

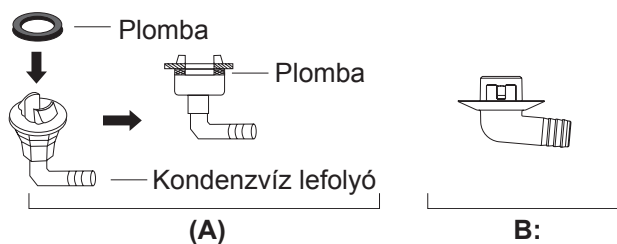

3 lépés: Rögzítse a kültéri egységet

A kültéri egység rögzíthető a talajhoz vagy a falra szerelhető csavarral (M10). Készítse elő a készülék telepítési alapzatát az alábbi méreteknek megfelelően.

KÉSZÜLÉK FELSZERELÉSI MÉRETEK

Az alábbiakban felsoroljuk a különféle kültéri egységek méreteket és a rögzítő lábak közötti távolságot. Készítse elő a készülék telepítési alapzatát az alábbi méreteknek megfelelően.

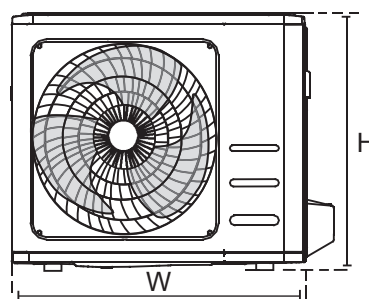
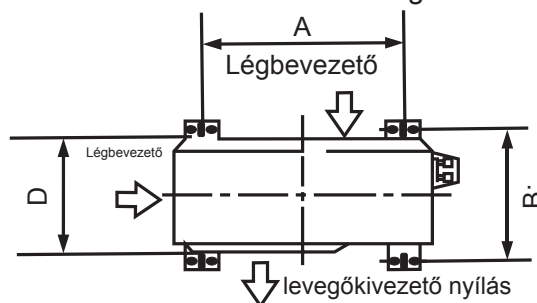

! HIDEG ÉGHAJLATON

Hideg éghajlatnál ügyeljen arra, hogy a kondenzvíz tömlő a lehető legfüggőlegesebben álljon a víz gyors elvezetése érdekében. Ha a víz túl lassan folyik le, megfagyhat a tömlőben és eláraszthatja az egységet.

Kültéri egység méretei (mm) W × H × D	Szerelési méretek	
	A távolság (mm)	B távolság (mm)
720 × 495 × 270 (28,3" × 19,5" × 10,6")	452 (17,7")	255 (10,0")
800 × 554 × 333 (31,5" × 21,8" × 13,1")	514 (20,2")	340 (13,4")
845 × 702 × 363 (33,3" × 27,6" × 14,3")	540 (21,3")	350 (13,8")

Ha az egységet a földre vagy egy betonra szerelt felületre telepíti, tegye az alábbiakat:

1. Jelölje meg a négy expanziós csavar helyzetét a mérettáblázat alapján.
2. Fúrja előre a lyukakat a expanziós csavaroknak
3. Helyezzen egy anyát az egyes expanziós csavarok végére.
4. Kalapálja a csavarokat az előre fúrt furatokba.
5. Távolítsa el az anyákat az expanziós csavarokról, és helyezze a kültéri egységet a csavarokra.
6. Helyezzen alátétet minden expanziós csavarra, majd cserélje ki az anyákat.
7. Csavarkulccsal húzza meg az összes anyát, amíg nem illeszkednek.

FIGYELMEZTETÉS

BETON FÚRÁSA ESETÉN A SZEMVÉDELEM FOLYAMATOSAN JAVASOLT!

Ha az egységet falra szerelhető konzolra telepíti, a következőket tegye:

VIGYÁZAT

Ügyeljen arra, hogy a fal szilárd téglából, betonból vagy hasonlóan erős anyagból készült legyen.

A falnak képesnek kell lennie arra, hogy az egység tömegének legalább négyszeresét elbírja.

1. Jelölje meg a tartólyukak helyzetét a mérettáblázat alapján.
2. Fúrja elő a lyukakat az expanziós csavaroknak.
3. Helyezzen alátétet és anyát mindegyik expanziós csavar végére
4. Csavarja be a tágulási csavarokat a szerelőkeret furatain keresztül, helyezze a helyére a szerelőkereteket, és kalapálja be az expanziós csavarokat a falba.
5. Ellenőrizze, hogy a tartókeretek vízszintesen vannak-e.
6. Óvatosan emelje fel az egységet, és helyezze a rögzítő lábait a konzolokra.
7. Csavarozza az egységet szorosan a konzolokhoz.
8. Ha megengedett, szerelje fel az egységet gumi tömítésekkel a rezgések és a zaj csökkentése érdekében.

4 lépés: Csatlakoztassa a jel- és tápkábelt

A külső egység terminálokkját az egység oldalán található elektromos huzalvédő óvja. Átfogó kapcsolási rajz van nyomtatva a huzalozási burkolat belső oldalára.



FIGYELMEZTETÉS

MIELŐTT BÁRMILYEN VILLAMOS- VAG HUZALOZÁSI MUNKÁT VÉGEZ, KAPCSOLJA KI A RENDSZER FŐ TÁPELLÁTÁSÁT!

1. Készítse elő a kábelt a csatlakozáshoz:

HASZNÁLJA A MEGFELELŐ KÁBELT!

- Beltéri tápkábel (ha van): H05VV-F vagy H05V2V2-F
- Kültéri tápkábel: H07RN-F
- Jelkábel: H07RN-F

VÁLASSZON KI A MEGFELELŐ KÁBELMÉRETET

A szükséges tápkábel, jelkábel, biztosíték és kapcsoló méretét a készülék maximális árama határozza meg. A maximális áramot a készülék oldalsó panelén található adattáblán van feltüntetve. A megfelelő kábel, biztosíték vagy kapcsoló kiválasztásához tekintse meg ezt az adattáblát.

- a. Kábelhántoló eszközzel távolítsa el a gumi köpenyt a kábel mindkét végéről, hogy körülbelül 40 mm (1.57in) huzalt fedjen fel a vezetékben.
- b. Távolítsa el a szigetelést a vezetékek végétől.
- c. Vezeték krimpelő segítségével krimpeljen u-dugókat a huzalok végére.

FIGYELJEN A FESZÜLTÉG ALATT LÉVŐ HUZALOKRA

A vezetékek krimpelése közben ügyeljen arra, hogy egyértelműen megkülönböztesse a feszültség alatt lévő ("L") vezetéket a többi vezetéktől.



FIGYELMEZTETÉS

AZ ÖSSZES HUZALOZÁS SZIGORÚAN A KÜLTÉRI EGYSÉG HÁTOLDALÁN TALÁLHATÓ HUZALOZÁSI ÁBRA ALAPJÁN KELL, HOGY KÉSZÜLJÖN

2. Csavarja le és távolítsa el az elektromos vezeték burkolatát.
3. Csavarja le a kábelbilincset a sorkapocs alatt és helyezze oldalra.
4. Csatlakoztassa a vezetéket a kapcsolási rajznak megfelelően, és szorosan csavarja be az egyes vezetékek u-csavarjait a megfelelő csatlakozóhoz.
5. Miután ellenőrizte, hogy minden csatlakozás biztonságos-e, hurkolja körül a vezetékeket, hogy megakadályozza az esővíz beáramlását a terminálba.
6. A kábelbilincssel rögzítse a kábelt az egységhez. Csavarozza le szorosan a kábelbilincset.
7. Szigetelje a nem használt vezetékeket PVC elektromos szigetelő szalaggal. Helyezze el őket úgy, hogy ne érintkezzenek egyik elektromos vagy fém alkatrészsel se.
8. Helyezze vissza a huzalfedelelet az egység oldalán, és csavarja be a helyére.

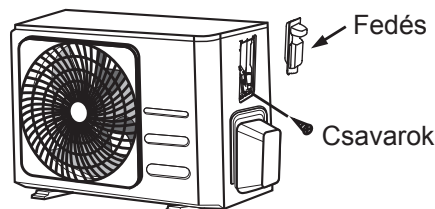

Észak-Amerikában

1. Távolítsa el a huzalfedelelet az egységből a 3 csavar meglazításával.
2. Szerelje le a sapkákat a vezeték paneljén.
3. Ideiglenesen szerelje fel a vezetékcsöveket (nem tartozék) a vezetékpanelre.
4. Csatlakoztassa mind az áramellátást, mind az alacsony feszültségű vezetékeket a terminálblokk megfelelő csatlakozóira.
5. Földelje le az egységet a helyi előírásoknak megfelelően.
6. Ügyeljen arra, hogy mindegyik vezetéket a huzalozáshoz szükséges hosszúságnál több jóval hosszabbra méretezze.
7. Rögzítő anyákkal rögzítse a vezetékcsöveket.

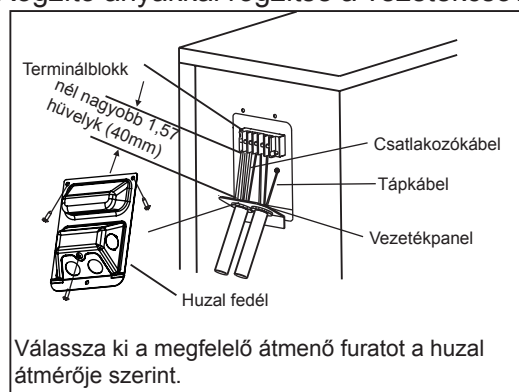

Hűtőközegcsövek csatlakoztatása

A hűtőközegcsövek csatlakoztatásakor ne engedje, hogy a megadott hűtőközegen kívül más anyagok vagy gázok kerüljenek az készülékbe. Egyéb gázok vagy anyagok jelenléte csökkenti az egység kapacitását, és túl magas nyomást okozhat a hűtési ciklusban. Ez robbanást és sérüléseket okozhat.

Megjegyzés a csőhosszról

A hűtőközeg-csővek hossza befolyásolja az egység teljesítményét és energiahatékonyságát. A névleges hatékonyságot 5 méter(16.5ft) csőhosszú egységeken tesztelik a rezgés és a túlzott zaj minimalizálása érdekében.

A csővezetékek maximális hosszára és cseppmagasságára vonatkozó előírások az alábbi táblázatban találhatóak.

A hűtőközegcsövek maximális hossza és cseppmagassága egységenként

Modell	Kapacitás (BTU/h)	Max. hosszúság (m)	Max. cseppmagasság (m)
R32 inverter split légkondicionáló	< 15.000	25 (82ft)	10 (33ft)
	≥ 15.000 és < 24.000	30 (98,5ft)	20 (66ft)
	≥ 24 000 és < 36 000	50 (164ft)	25 (82ft)

Csatlakozási utasítások - Hűtőközeg csövezése

1 lépés: Vágja méretre a csöveket

A hűtőközegcsövek előkészítésekor figyeljen különös figyelmet a megfelelő vágásra és peremezésre. Ez biztosítja a hatékony működést és minimalizálja a későbbi karbantartás szükségességét.

- Mérje meg a távolságot a beltéri és a kültéri egység között.
- Csővágóval vágja a csövet egy kissé hosszabbra, mint a mért távolság.
- Ügyeljen arra, hogy a csövet tökéletesen 90°-os szögben vágja le.

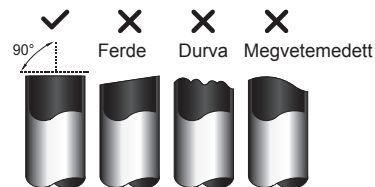

Ne FIGYELJEN, HOGY NE TORZULJON A CSŐ VÁGÁS KÖZÉN

Vigyázzon, hogy vágás közben ne sértse meg, hajlítsa el vagy deformálja a csövet! Ez drasztikusan csökkenti az egység fűtési hatékonyságát.

2 lépés: Távolítsa el a forgácsot

A forgács befolyásolhatja a hűtőközegcsövek csatlakozásának légmentes tömítését. Teljesen el kell távolítani.

1. Tartsa a csövet lefelé mutató szögben, hogy elkerülje a forgács csőbe hullását.
2. Lyuktágító vagy sorjázószerszám segítségével távolítsa el az összes forgácsot a cső vágott szakaszáról.

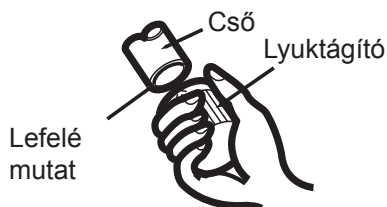

3 lépés: Peremezze a csővégeket

A megfelelő peremezés nélkülözhetetlen a légmentes tömítéshez.

1. Miután eltávolította a forgácsot a vágott csőből, zárja le a végeket PVC szigetelő szalaggal, hogy megakadályozza az idegen anyagok bejutását a csőbe.
2. A csövet szigetelő anyaggal burkolja.
3. Helyezze a hollandi anyákat a cső mindkét végére. Bizonyosodjon meg arról, hogy a helyes irányba néznek, mert a peremezés után már nem felhelyezhetőek vagy megfordíthatóak.

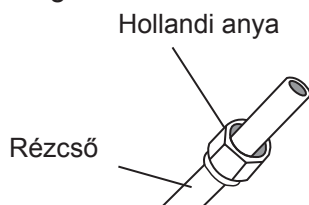

4. Ha készen áll a peremezési munkára, távolítsa el a PVC szigetelő szalagot a cső végéről.
5. Helyezze fel a présidomot a cső végére. A cső végének az alábbi táblázatban megadott méretekkel túl kell nyúlnia a présidomon.

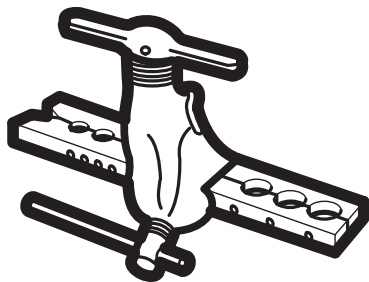

A CSŐ TÚLNYÚLIK A PRÉSIDOMON

A cső külső átmérője (mm)	A (mm)	
	Min.	Max.
ø6,35 (ø 0,25")	0,7 (0,0275")	1,3 (0,05")
ø9,52 (ø 0,375")	1,0 (0,04")	1,6 (0,063")
ø12,7 (ø 0,5")	1,0 (0,04")	1,8 (0,07")
ø15,88 (ø 0,63")	2,0 (0,078")	2,2 (0,086")

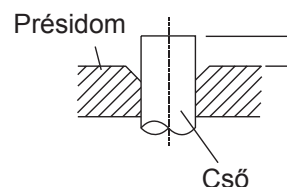

6. Helyezze a peremező szerszámot az idomra.
7. Forgassa el a peremező szerszám fogantyúját az óramutató járásával megegyezően, amíg a cső teljesen fel össze nem forr.
8. Távolítsa el a peremező szerszámot és a présidomot, majd vizsgálja meg, hogy van-e repedés a csövön, és hogy egyenletes-e a peremezés.

4 lépés: Csatlakoztassa a csöveket.

A hűtőközegcsövek csatlakoztatásakor ügyeljen arra, hogy ne alkalmazzon túl nagy nyomtatékot, és semmilyen módon ne deformálja a csöveket. Először csatlakoztassa az alacsony nyomású, majd a nagy nyomású csövet.

MINIMÁLIS HAJLÍTÁSI SUGÁR

Csatlakozó hűtőközeg-csövek hajlításakor a minimális hajlítási sugár 10cm.

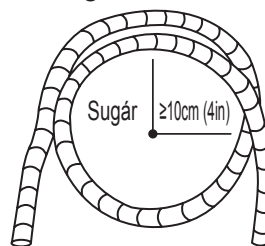

Útmutatások a csővezeték és a beltéri egység csatlakoztatásához

1. Igazítsa össze a két csatlakoztatandó cső középpontját.

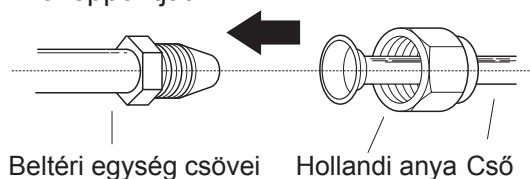

- Húzza meg kézzel a hollandi anyát.
- Csavarkulccsal fogja meg az anyát a készülék csövén.
- Miközben szorosan megfogja az anyát a készülék csövén, nyomatékkulccsal húzza meg a hollandi anyát az alábbi nyomatékkövetelmény-táblázatban szereplő nyomatékértékek szerint. Kissé lazítsa meg a hollandi anyát, majd húzza meg ismét.

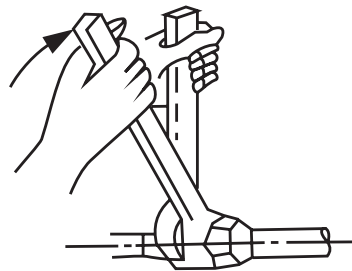

NYOMTÉKKÖVETELMÉNYEK

A cső külső átmérője (mm)	Meghúzási nyomaték (N • m)	Peremezési méret (B) (mm)	Peremezés alakja
ø6,35 (ø 0,25")	18~20 (180~200kgf.cm)	8,4~8,7 (0,33~0,34")	
ø9,52 (ø 0,375")	32~39 (320~390kgf.cm)	13,2~13,5 (0,52~0,53")	
ø12,7 (ø 0,5")	49~59 (490~590kgf.cm)	16,2~16,5 (0,64~0,65")	
ø15,88 (ø 0,63")	57~71 (570~710kgf.cm)	19,2~19,7 (0,76~0,78")	

⚠ NE HASZNÁLJON TÚLZOTT NYOMATÉKOT!

A túlzott erő megrongálhatja az anyát vagy károsíthatja a hűtőközeg csöveit. Nem szabad túllépnie a fenti táblázatban megadott nyomaték követelményt.

Útmutatás a csövek és a kültéri egység csatlakoztatásához

- Csavarja le a fedelet a kültéri egység oldalára csomagolt szelepről.
- Távolítsa el a védősapkákat a szelepek végeiről.
- Igazítsa a peremezett cső végét az egyes szelepekhez, és kézzel húzza meg a lehető leghamarabban a hollandi anyát.
- Csavarkulccsal fogja meg a szelep testét. Ne fogja meg az üzemi szelepet tömítő anyát.
- Kissé lazítsa meg a hollandi anyát, majd húzza meg ismét.
- Ismételje meg a 3–6. lépést a fennmaradó cső esetében.

⚠ HASZNÁLJON A CSAVARKULCSOT A SZELEP MEGMARKOLÁSÁHOZ

A hollandi anya meghúzása után a szelep többi része lepattanhat.

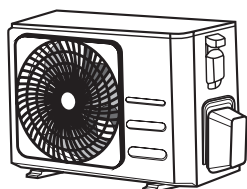

Szelep fedés

- Miközben szilárdan megfogja a szelep testét, nyomatékkulccsal húzza meg a hollandi anyát a megfelelő nyomatékértékek szerint.

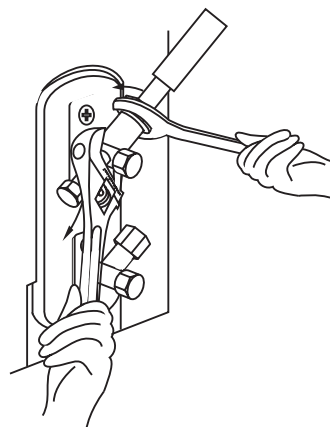

Levegőtlenítés

Előkészületek és óvintézkedések

A hűtőközeg körüli levegő és idegen anyagok rendellenes nyomásnövekedést okozhatnak, ami károsíthatja a légkondicionálót, csökkentheti annak hatékonyságát és sérüléseket okozhat. Használjon vákuumszivattyút és elosztószerkezetet a hűtőközeg-kör kiürítéséhez, eltávolítva a rendszerből a nem kondenzálódó gázt és a nedvességet.

Az kiürítést az első üzembe helyezéskor és az egység áthelyezésekor kell elvégezni.

AZ KIÜRÍTÉSELŐTT

- Ellenőrizze azt, hogy a beltéri és a kültéri egységek közötti csatlakozócsövek megfelelően vannak-e csatlakoztatva.
- Ellenőrizze, hogy minden vezeték megfelelően csatlakozik-e.

Levegőtlenítési utasítások

1. Csatlakoztassa a kollektormérő töltőtömlőjét a kültéri egység alacsony nyomású szelepeinek szervizcsatlakozásához.
2. Csatlakoztasson egy másik töltőtömlőt az elosztó műszeréből a vákuumszivattyúhoz.
3. Nyissa ki a kollektor-nyomásmérő alacsony nyomású oldalát. Tartsa zárva a magas nyomású oldalt.
4. Kapcsolja be a vákuumszivattyút a rendszer kiürítéséhez.
5. Futtassa a vákuumot legalább 15 percig, vagy amíg a vegyületmérő el nem éri -76 cmHg (-10^5 Pa) értéket.

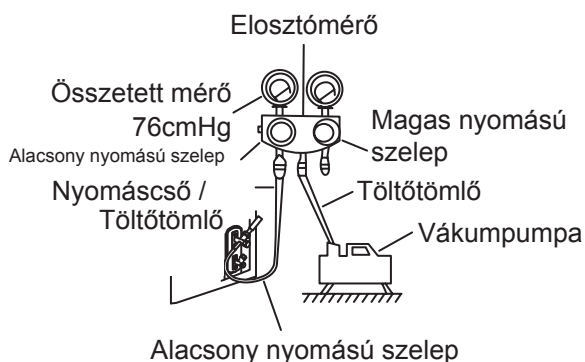

6. Zárja be a kollektormérő alacsony nyomású oldalát és kapcsolja ki a vákuumszivattyút.

7. Várjon 5 percet, majd ellenőrizze, hogy nem változott-e a rendszernyomás.
8. Ha megváltozik a rendszernyomás, olvassa el a Gázszivárgás ellenőrzése fejezetet a szivárgások ellenőrzésével kapcsolatban. Ha nincs változás a rendszernyomásban, csavarja le a kupakot (nagy nyomású szelep).
9. Helyezze be a hatszögletű csavarkulcsot a csomagolt szelepre (nagy nyomású szelep) és nyissa ki a szelepet úgy, hogy a csavarkulcsot 1/4-rel az óramutató járásával ellentétesen elforgatja. Figyeljen arra, hogy a rendszert elhagyja-e a gáz, majd 5 másodperc múlva zárja el a szelepet.
10. Egy percig figyelje a nyomásmérőt, hogy megbizonyosodjon arról, hogy a nyomás nem változik-e. A nyomásmérőnek a légköri nyomásnál kissé magasabb értéket kell mutatnia.
11. Távolítsa el a töltőtömlőt a szervizportból.

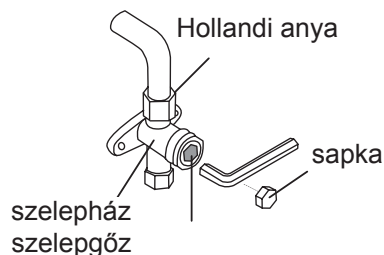

12. Hatszögletű kulcs segítségével teljesen nyissa ki a nagy nyomású és az alacsony nyomású szelepet is.
13. Húzza meg kézzel mindhárom szelep sapkáját (szervizcsatorna, magas nyomás, alacsony nyomás). Szükség esetén nyomatékklucssal tovább húzhatja.

! ÓVATOSAN NYISSA KI A SZELEPET

A szelepszárak kinyitásakor forgassa el a hatszögletű csavarkulcsot, amíg az ütközővel nem ütközik. Ne próbálja túlfeszíteni a szelepet.

Megjegyzés a hűtőközeg hozzáadásához

Néhány rendszer csőhossztól függően további töltést igényel. A sztenderd csőhossz 5 m (16'). A hűtőközeget a kültéri egység alacsony nyomású szelepén lévő szervizportjából kell feltölteni. A további kiegészítő hűtőközeget a következő képlettel lehet kiszámítani:

TOVÁBBI HŰTŐKÖZEG CSŐHOSSZ ARÁNYÁBAN

Csatlakozó cső hossza (m)	Légtisztító módszer	További hűtőközeg	
≤ Sztenderd csőhossz	Vákumpumpa	N/A	
> Sztenderd csőhossz	Vákumpumpa	Folyékony oldal: $\varnothing 6,35$ ($\varnothing 0,25''$) R32 (Csőhossz – sztenderd hossz) x 12 g/m (Csőhossz – sztenderd hossz) x 0,13oz/ft	Liquid Side: $\varnothing 9,52$ ($\varnothing 0,375''$) R32 (Csőhossz – sztenderd hossz) x 24 g/m (Csőhossz – sztenderd hossz) x 0,26oz/ft

 **VIGYÁZAT** NE keverje a hűtőközeg típusokat

Az R-32 hűtőközeg hozzáadására vonatkozó óvintézkedések álya

A hagyományos töltési eljárás kivül a következő követelményeket és szabályokat is be kell tartani:

- Figyelyen arra, hogy a töltés során ne kerüljön sor szennyeződésre egyéb hűtőközeg által.
- A hűtőközeg mennyiségének minimalizálása érdekében, a tömlők és vezetékek lehetőleg a legrövidebb kell hogy legyen.
- A palackokat egyenesen (álva) kell tartani.
- Töltés előtt ellenőrizze, hogy a hűtőrendszer biztosan földelt legyen.
- Szükség esetén, feltöltés után jelölje meg a rendszert.
- Különösen figyeljen arra hogy a rendszer ne legyen túltöltve.
- Újratöltés előtt, a nyomást nitrogéngázzal szükséges ellenőrizni.
- A töltés után, mielőtt üzembe helyezi, ellenőrizze, hogy nincs-e szivárgás.
- Mielőtt elhagyná a munkaterületet, ellenőrzés szükséges a szivárgásra.

Fontos információ : a hűtőközeg használati szabályok.

Ez a termék fluorált üvegházhatású gázokat tartalmaz. Ne engedje ki a gázokat a légkörbe.

 **VIGYÁZAT**

Tájékoztassa a felhasználót, ha a rendszer legalább 5tCO₂e-t fluortartalmú üvegházhatású gázokat tartalmaz. Ebben az esetben legalább évente egyszer ellenőrizni kell a szivárgást az 517/2014 rendelet illetve szabályzat szerint. Ezeket a vizsgálatokat csakis szakemberek végezhetik el. A fenti helyzet esetén a szakember (vagy a végső ellenőrzésért felelős felhatalmazott személynek) karbantartási könyvet kell benyújtania az összes rögzített információval, az EURÓPAI PARLAMENT ÉS AZ 517/2014 / EU Rendelete, és A TANÁCS (2014. április 16.) a fluortartalmú üvegházhatású gázokról nyújtott szabályok betartása szerint.

1 Töltse ki az alábbiakat kitörölhetetlen tintával a termékhez mellékelte hűtőközeg töltőcímkéjén és ebben a kézikönyvben.

- ① a termék gyári hűtőközeg-feltöltése,
- ② a kiegészítő hűtőközegmennyisége töltése
- ①+② A hűtőközeg teljes feltöltése. A címkén amely a termékkel együtt volt szállítva.

Hűtőközeg kapcsolatos információk

Fontos információ : a hűtőközeg használati szabályok.

Ez a termék fluorált üvegházhatású gázokat tartalmaz. Ne engedje ki a gázokat a légkörbe.

⚠ VIGYÁZAT

Ha a rendszer 5 tCO₂e vagy több fluorált üvegházhatású gázokat tartalmaz, a rendszert szivárgásra legalább évente egyszer vizsgálni szükséges, az 517/2014 számú szabályzat szerint. Ezeket a vizsgálatokat csakis szakemberek végezhetik el. A fenti helyzet esetén a szakember (vagy a végső ellenőrzésért felelős felhatalmazott személynek) karbantartási könyvet kell benyújtania az összes rögzített információval, az EURÓPAI PARLAMENT ÉS AZ 517/2014 / EU Rendelete, és A TANÁCS (2014. április 16.) a fluortartalmú üvegházhatású gázokról nyújtott szabályok betartása szerint.

A hűtőközeg típusa.	A GFP (globális felmelegedés potenciális) értéke.
R-32	675

- GWP: A globális felmelegedés potenciál
- A tCO₂e kiszámítása: kg x GWP / 1000

A hűtőközeg típusa.	A GFP (globális felmelegedés potenciális) értéke.
R-32	675

- GWP: A globális felmelegedés potenciál
- A tCO₂e kiszámítása: kg x GWP / 1000

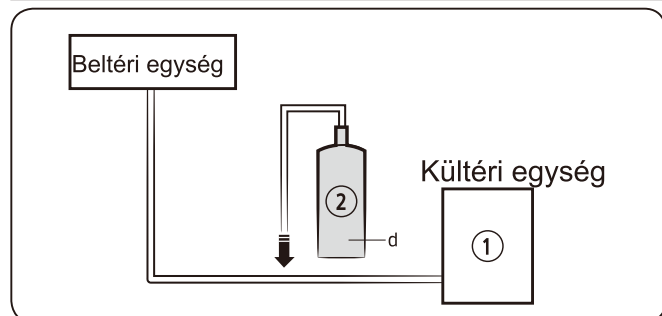

Egység	Kg	tCO ₂ e
①,a		
②,b		
①+②,c		

📖 JEGYZET

- A termék gyári hűtőközeg-feltöltése: nézd az egység adattábláját
- A további hűtőközegmennyiség az egységben (lásd a fenti információkat a hűtőközeg feltöltésének mennyiségéről.)
- A hűtőközeg teljes feltöltése.
- A Hűtőközeg palackja és csatornája a töltéshez

⚠ VIGYÁZAT

- A kitöltött címkének a termék töltőnyílásának közelében kell lennie (pl. Az elzárószelep burkolatának belső oldalán).
- Győződjön meg arról, hogy a teljes hűtőközeg-töltés nem haladja meg az (A) értéket, a maximális hűtőközeg-töltés a következő képletben számítható ki: A Maximális hűtőközeg-feltöltése (A) = a gyári hűtőközeg-feltöltése (B) + a maximális hűtőközeg-feltöltése a csővezeték meghosszabbítása miatt (C)
- Az alábbiakban az összefoglaló táblázat az összes termék hűtőközeg-feltöltési határértékeivel.

Modell	R32(Egység: G)
AR09TXHQASINEU AR09TXHQBWKNEU	550
AR12TXHQASINEU AR12TXHQBWKNEU	550
AR18TXHQASINEU AR18TXHQBWKNEU	1000
AR24TXHQASINEU AR24TXHQBWKNEU	1600

Elektromos és gázszivárgás-ellenőrzések

Tesztüzem előtt

A tesztüzemet csak a következő lépések elvégzése után kezdje el:

- Elektromos biztonsági ellenőrzések - Ellenőrizze, hogy az egység elektromos rendszere biztonságos-e és megfelelően működik-e
- Gázszivárgás-ellenőrzés - Ellenőrizze az összes hollandi anyás csatlakozást és ellenőrizze, hogy a rendszer nem szivárog-e
- Ellenőrizze, hogy a gáz- és folyadék (magas és alacsony nyomású) szelepek teljesen nyitottak-e

Elektromos biztonsági

A telepítés után ellenőrizze, hogy az összes elektromos vezeték be van-e szerelve a helyi és nemzeti előírásoknak, valamint a Telepítési Kézikönyvnek megfelelően.

TESZTÜZEM ELŐTT

Ellenőrizze a földelést

Mérje le a földelési ellenállást vizuális érzékeléssel és a földelési ellenállás mérővel. A földelési ellenállásnak kevesebbnek kell lennie, mint $0,1\Omega$.

Jegyzet: Előfordulhat, hogy ez az Egyesült Államok egyes helyein nem szükséges.

TESZTÜZEM ALATT

Ellenőrizze, hogy nincs-e elektromos szivárgás

A próbaüzem során használjon elektromos ruhát és multimétert az teljeskörű elektromos szivárgásvizsgálat elvégzéséhez.

Elektromos szivárgás észlelése esetén azonnal kapcsolja ki az egységet, és hívjon fel egy engedéllyel rendelkező villanyszerelőt, hogy keresse meg és szüntesse meg a szivárgás okát.

Jegyzet: Előfordulhat, hogy ez az Egyesült Államok egyes helyein nem szükséges.



FIGYELMEZTETÉS – ÁRAMÜTÉS-VESZÉLY

MINDEN HUZALOZÁS MEG KELL, HOGY FELELJEN A HELYI ÉS NEMZETI ELEKTROMOS KÖVETELMÉNYEKENEK, ÉS HIVATÁSOSVILLANYSZERELŐ ÁLTAL KELL, HOGY BESZERELÉSRE KERÜLJÖN!

gázszivárgás-ellenőrzések

Két különböző módszer létezik a gázszivárgás ellenőrzésére.

Szappan és víz módszer

Puha ecsettel vigyen fel szappanos vizet vagy folyékony mosószert a beltéri egység és a kültéri egység összes csőcsatlakozási pontjára. A buborékok megjelenése szivárgást jelez.

Szivárgásdetektoros módszer

Ha szivárgásérzékelőt használ, olvassa el az eszköz használati útmutatóját a megfelelő használati utasításokért.

A GÁZSZIVÁRGÁS ELLENŐRZÉSEK UTÁN

Miután meggyőződött arról, hogy egyik csőcsatlakozási pont SEM szivárog, cserélje ki a külső egység szelepfedelelet.

A beltéri egység ellenőrző pontja

A kültéri egység ellenőrző pontja

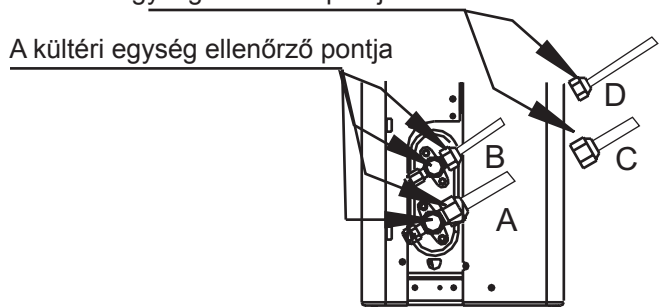

- A: Alacsony nyomású elzárószelep
- B: Magas nyomású elzárószelep
- C & D: Beltéri egység hollandi csavarok

Tesztüzem

Tesztüzem utasítások

Legalább 30 percig végre kell tartania a tesztüzemnek.

1. Csatlakoztassa a tápegységet a készülékhez.
2. A bekapcsoláshoz nyomja meg a távvezérlő BE/KI gombját.
3. Nyomja meg az ÜZEMMÓD gombot, hogy egyenként végig tudjon menni a következő funkciókon:
 - HŰT - Válassza ki a lehető legalacsonyabb hőmérsékletet
 - MELEGÍTÉS - Válassza ki a lehető legmagasabb hőmérsékletet
4. Hagyja az egyes funkciókat 5 percig futni, és hajtsa végre a következő ellenőrzéseket:

Végrehajtandó ellenőrzések listája	SIKERES/SIKERTELEN	
Nincs elektromos szivárgás		
Az egység megfelelően földelve van		
Minden elektromos csatlakozót megfelelően lefedtünk		
A beltéri és kültéri egységek szilárdan vannak felszerelve		
Egyik csőcsatlakozási pont sem szivárog	Kültéri (2):	Beltéri (2):
A víz kifolyik a kondenzvíz lefolyóból		
Az összes csővezeték megfelelően szigetelve van		
Az egység megfelelően hajtja végre a HŰT funkciót		
Az egység megfelelően hajtja végre a MELEGÍTÉS funkciót		
A beltéri egység légtérrelők megfelelően forognak		
A beltéri egység reagál a távirányítóra		

ELLENŐRIZZE MÉG EGYSZER A CSŐCSATLAKOZÁSOKAT

Üzem közben a hűtőközeg nyomása megnő. Ez olyan szivárgásokat fedhet fel, amelyek nem voltak jelen az eredeti szivárgás-ellenőrzés során. Szánjon rá időt a tesztüzem során, hogy ellenőrizze ismét, hogy a hűtőközegcsövek bármely csatlakozási pontján van-e szivárgás. Az utasításokat lásd a Gázszivárgás ellenőrzése szakaszban.

5. Miután a tesztüzem sikeresen befejeződött, és Ön megerősítette, hogy az elvégzendő ellenőrzések listájában szereplő összes ellenőrzési pont SIKERES, akkor tegye a következőket:
 - a. Távirányítóval állítsa vissza az egységet normál üzemi hőmérsékletre.
 - b. Szigetelőszalaggal csavarja be a beltéri hűtőközeg-csőcsatlakozásokat, amelyeket a beltéri egység beszerelése során fedetlenül hagyott.

AMENNYIBEN A HŐMÉRSÉKLET 17°C (62°F) ALATT VAN

A távirányítóval nem kapcsolhatja be a HŰT funkciót, ha a környezeti hőmérséklet 17°C alatt van. Ebben az esetben a MANUÁLIS IRÁNYÍTÁS gombbal tesztelheti a HŰT funkciót.

1. Emelje fel a beltéri egység előlapját, és emelje fel, amíg a helyére nem kattán.
2. A MANUÁLIS IRÁNYÍTÁS gomb a készülék jobb oldalán található. Nyomja meg kétszer a HŰT funkció kiválasztásához.
3. Folytassa a tesztüzemet normál módon.

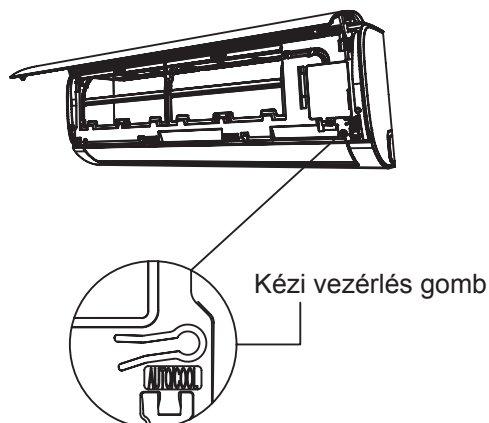

Impedancia információ

(Csak az alábbi egységekre alkalmazható)

Ezt az MSAFB-12HRN1-QC6 készüléket csak olyan áramforráshoz lehet csatlakoztatni, amelynek rendszer impedanciája nem haladja meg a $0,373\Omega$ értéket. Szükség esetén kérdezze meg a szállító hatóságát a rendszer impedanciájáról.

Ezt az MSAFD-17HRN1-QC5 készüléket csak olyan áramforráshoz lehet csatlakoztatni, amelynek rendszer impedanciája nem haladja meg a $0,210\Omega$ értéket. Szükség esetén kérdezze meg a szállító hatóságát a rendszer impedanciájáról.

Ezt az MSAFD-22HRN1-QC6 készüléket csak olyan áramforráshoz lehet csatlakoztatni, amelynek rendszer impedanciája nem haladja meg a $0,129\Omega$ értéket. Szükség esetén kérdezze meg a szállító hatóságát a rendszer impedanciájáról.

LÉGKONDITIONÁLÓ TÁVIRÁNYÍTÓ ÁBRÁZOLÁSA

Köszönjük, hogy a mi légkondicionálónkat választotta.
Kérjük, hogy légkondicionáló használatbavétele előtt
olvassa el figyelmesen a felhasználói kézikönyvet.
A jövőbeni referenciák érdekében őrizze meg a jelen
kézikönyvet.

Tartalomjegyzék

A távirányító specifikációi.....	44
Működtető gombok.....	45
Jelzések az LCD	48
A gombok használata	49
AUTO működés	49
Hűtés / fűtés / ventilátor működése	49
Páramentesítő művelet.....	50
IDŐZÍTŐ működés.....	51
A távirányító kezelése.....	55

A távirányító specifikációi

Modell	RG57B1/BGE
Névleges feszültség	3,0V(Szárakelem R03/LR03 2)
A jelvételei tartomány	8m
Környezet	-5°C~60°C

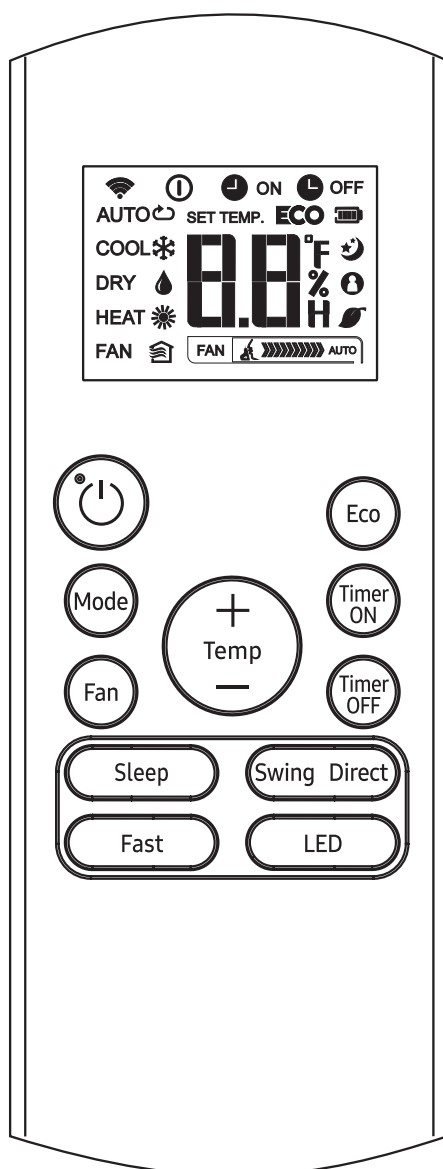

RG57B1/BGE

A gombok működtetése

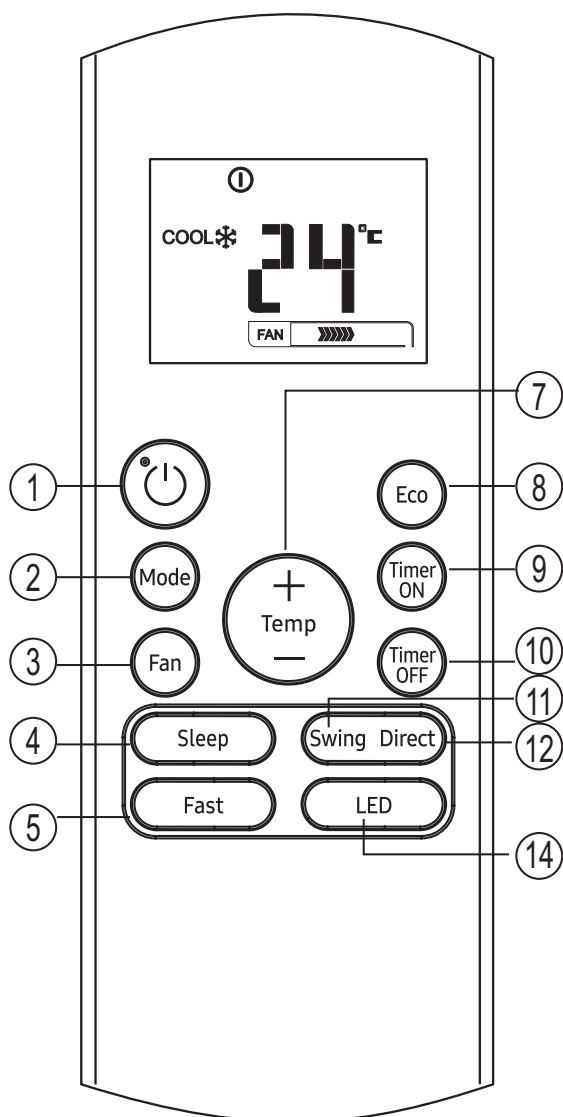

RG57B1/BGE

1 BE / KI gomb

Ez a gomb be- és kikapcsolja a légkondicionálót.

2 MÓD Gombot

Ezt a gombot megnyomva módosíthatja a légkondicionáló üzemmódját a következő sorrendben:

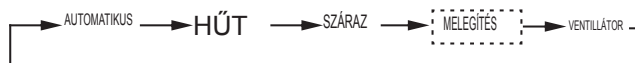

JEGYZET: JEGYZET: Ne válassza ki a MELEGÍTÉS üzemmódot, abban az esetben, ha a megvásárolt géptípus kizárólag hűtéstípusú. A csak hűtés üzemmód nem támogatja a fűtő üzemmódot.

3 VENTILLÁTOR Gomb

A ventilátor sebesség négy lépésben történő kiválasztására szolgál:

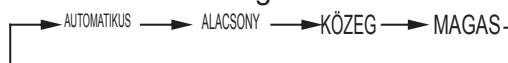

JEGYZET: Nem változtathatja meg a ventilátor sebesség AUTOMATIKUS vagy SZÁRAZ módban.

4 ALVÁS Gomb

- Aktív / Letiltási funkció. Fenntartja a legkényelmesebb hőmérsékletet és energiatakarékos. Ez a funkció csak HŰT, MELEGÍTÉS vagy AUTOMATIKUS módban érhető el.
- A részletekért lásd: "alvás üzemmód" a "FELHASZNÁLÓI KÉZIKÖNYV". részben.

JEGYZET: Amíg az egység ALVÁS üzemmódban működik, akkor azt törli a MÓD, VENTILLÁTOR SEBESSÉG vagy az BE/KI gomb megnyomása.

5 TURBÓ Gomb

Aktiválja / letiltja Turbó funkció. A turbó funkció lehetővé teszi, hogy az egység a lehető legrövidebb időn belül elérje az előre beállított hőmérsékletet hűtés vagy fűtés közben (ha a beltéri egység nem támogatja ezt a funkciót, ennek a gombnak a megnyomásával nem történik meg a művelet.)

6 ÖNTISZTÍTÁS Gomb

(az RG57A7 / BGEF-re vonatkozik)

Aktiválja/letiltja az Öntisztító funkciót

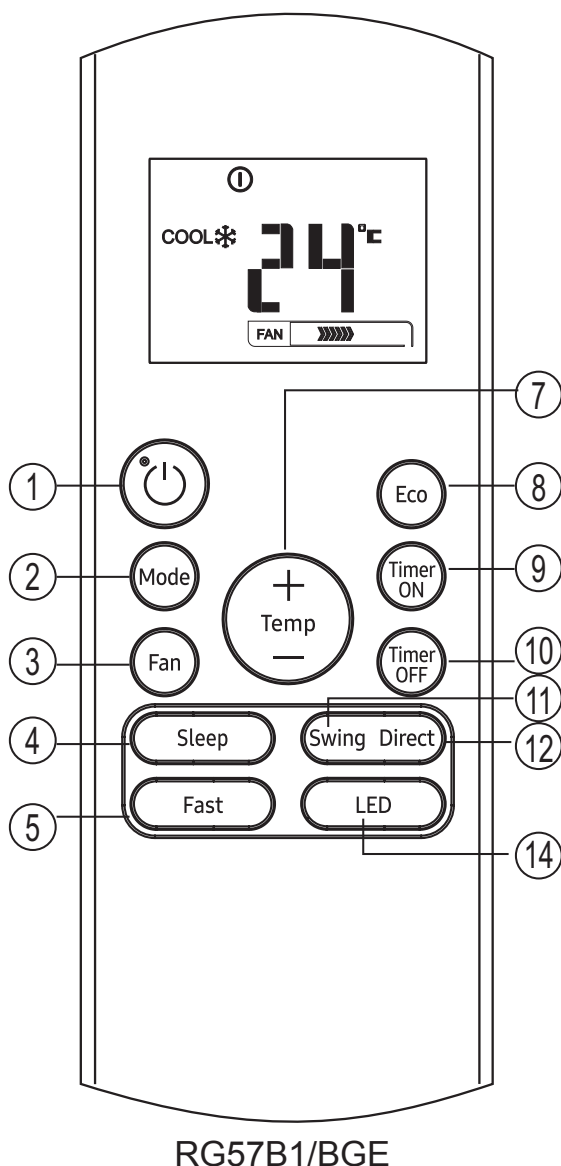
A gombok működtetése**7 UP Gomb (▲)**

Ezt a gombot nyomja meg, hogy a beltéri hőmérsékletet 1°C-os lépésekben 30°C.-ra növelje.

LE gomb (▼)

Nyomja meg ezt a gombot, hogy a beltéri hőmérsékletet 1°C-os lépésekben, 17°C-ra csökkentse.

JEGYZET: JEGYZET: Ventilátor üzemmódban a hőmérséklet-szabályozás nem érhető el.

8 ÖKO Gomb

Energiatakarékos üzemmódba lép. Hűtési módban ha megnyomja ezt a gombot, a távirányító automatikusan beállítja a hőmérsékletet 24°C-ra, az Automatikus ventilátor sebesség az energiatakarékoság érdekében (de csak akkor, ha a beállított hőmérséklet alacsonyabb, mint 24°C). Ha a beállított hőmérséklet 24°C és 30°C között van, nyomja meg az ÖKO gombot, a ventilátor sebesség Automatikus értékre változik, 10 a beállított hőmérséklet változatlan marad.

JEGYZET:

- A TURBÓ és a ALVÁS gomb megnyomása, az üzemmód módosítása vagy a beállított hőmérséklet 24°C alá csökkentése leállítja az ÖKO működését.
- ÖKO üzemmódban a beállított hőmérsékletnek legalább 24°C-nak kell lennie. elégtelen hűtést eredményezhet. Ha kényelmetlenül érzi magát, csak nyomja meg ismét az ÖKO gombot, hogy leállítsa.

9 IDŐZÍTŐ BE gomb

Nyomja meg ezt a gombot az automatikus bekapcsolási időszak elindításához. Minden egyes megnyomással növeli az automatikus időzítést 30 perccel. Amikor a beállítási idő 10,0 jelenik meg, minden egyes nyomás növeli az automatikus időzített beállítást 60 perccel. Az automatikus időzítésű program törléséhez egyszerűen állítsa az automatikus bekapcsolási időt 0.0-ra.

10 IDŐZÍTŐ KI gomb

Nyomja meg ezt a gombot automatikus kikapcsolási időtartam elindításához. Minden egyes megnyomásával az automatikusan beállított beállítás növekszik 30 perces lépésekben. Amikor a beállítási idő 10,0 jelenik meg, minden egyes nyomás növeli az automatikus időzített beállítást 60 perccel. Az automatikus időzítésű program törléséhez egyszerűen állítsa az automatikus kikapcsolási időt 0,0-ra

A gombok működtetése

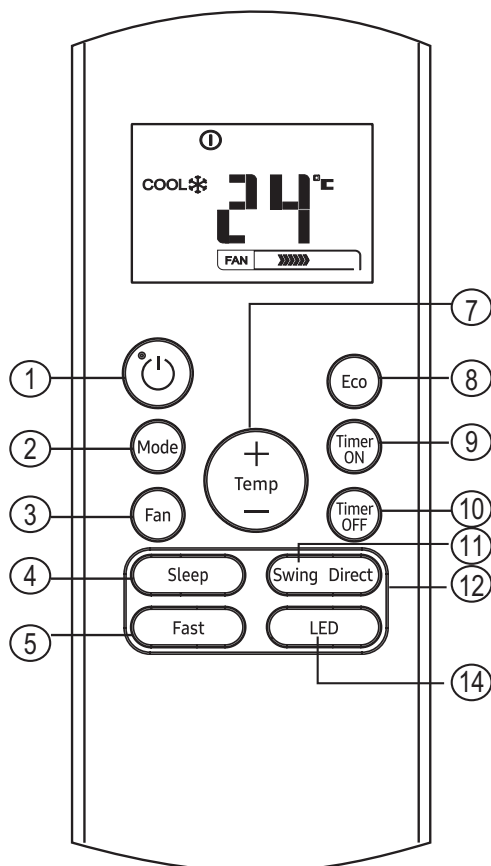

RG57B1/BGE

- 11 LENGÉS Gomb**
A vízszintes légterelő automatikus lengés funkciójának leállítására vagy indítására szolgál.
- 12 KÖZVETLEN Gomb**
A légterelő mozgásának megváltoztatására és a kívánt fel / le légáramlás irányának beállítására szolgál.
A légterelő minden préselesnél 6° fokos szöveget mozdul.
- 13 Kövess Gomb**
(az RG57A7 / BGEF-re vonatkozik)
Ezt a gombot megnyomva elindíthatja a Kövess funkciót, a távoli kijelző mutatja a tényleges hőmérsékletet. A távirányító ezt a jelet 3 percenként elküldi a klímaberendezésnek, amíg újra meg nem nyomja a Kövess/Temp Sensing gombot. A légkondicionáló automatikusan leállítja a Kövess funkciót, ha 7 percen át nem kap jelet.
- 14 LED Gomb**
A beltéri képernyő megjelenítés letiltása / aktiválása A gomb megnyomásakor a beltéri képernyő felírta törlődik. Nyomja meg ismét a képernyő megvilágításához.

JEGYZET:

- A gombok tervezése tipikus modellen alapul, és a megvásárolt távirányító modellje kissé eltérhet a bemutatottól de, a tényleges forma érvényesül.
- Az összes leírt funkciót az egység hajtja végre. Ha a készülék nem rendelkezik ezzel a funkcióval, akkor a távvezérlő relatív gombjának megnyomásával nem történik meg a művelet.
- -Ha nagy különbségek vannak a távirányító illusztrációjában és a "FELHASZNÁLÓI KÉZIKÖNYV-ben leírt a funkciók között", az "FELHASZNÁLÓI "KÉZIKÖNYV "leírása érvényesül."

Jelzések az LCD -n

Az információk akkor jelennek meg, amikor a távirányító be van kapcsolva.

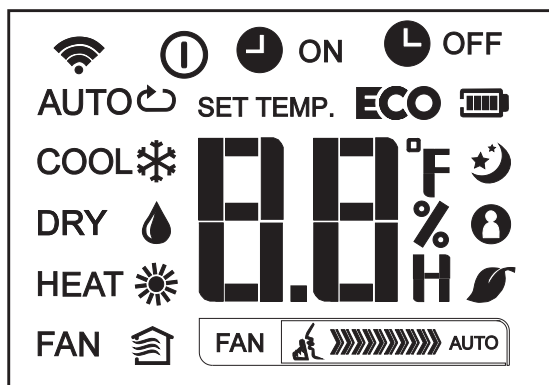
**MODE kijelző**

AUTOMATIKUS HŰT SZÁRAZ
MELEGÍTÉS VENTILLÁTOR

Az adatok továbbításakor jelenik meg.

Akkor jelenik meg, ha a távirányító BE van kapcsolva.

Az akkumulátor kijelzője (alacsony töltöttség-érzékelés)

ECO Az ÖKO funkció aktiválásakor jelenik meg.

ON Akkor jelenik meg, ha a IDŐZÍTŐ BE idő van beállítva.

OFF Akkor jelenik meg, ha a IDŐZÍTŐ KI idő van beállítva.

A beállított hőmérsékletet, szobahőmérsékletet vagy az időt mutatja az Időzítő beállítás alatt.

Alvás üzemmódban jelenik meg.

Jelzi, hogy a légkondicionáló Kövess módban működik.

Ennek az egységnek az esetében, nem érhető el

Ennek az egységnek az esetében, nem érhető el

A ventilátor sebesség kijelzése

FAN Alacsony sebesség

FAN Közepes sebesség

FAN Magas sebesség

FAN Automatikus ventilátor sebesség

Jegyzet:

Az ábrán látható összes mutató egyértelmű bemutatás célját szolgálja. De a tényleges működés során csak a relatív funkcionális jelek jelennek meg a kijelzőn.

A gombok használata

AUTO működés

Ellenőrizze, hogy az egység csatlakoztatva van-e és áramszolgáltatás van-e.

1. Az Auto mód kiválasztásához nyomja meg a MÓD gombot.
2. A FEL / LE gomb megnyomásával állítsa be a kívánt hőmérsékletet. A hőmérsékletet 17°C~30°C tartományban lehet beállítani 1°C-os lépésekben.
3. A légkondicionáló indításához nyomja meg az BE/ KI gombot.

JEGYZET

1. Automatikus módban a légkondicionáló logikusan kiválaszthatja a hűtés, a ventilátor és a fűtés üzemmódját azáltal, hogy érzékeli a különbséget a tényleges környezeti szobahőmérséklet és a távirányítón beállított hőmérséklet között.
2. Páramentesítés üzemmódban nem állíthatja be a ventilátor sebesség. Ez automatikusan vezérelt.
3. Ha az automatikus mód nem kényelmesebb, akkor a kívánt mód manuálisan választható ki.

Hűtés / fűtés / ventilátor működése

Ellenőrizze, hogy az egység csatlakoztatva van-e és áramszolgáltatás van-e.

1. Nyomja meg az MÓD gombot a HŰTÉS, MELEGÍTÉS (csak hűtés és fűtés modellek) vagy VENTILLÁTOR üzemmód kiválasztásához.
2. A FEL / LE gombokkal állítsa be a kívánt hőmérsékletet. A hőmérsékletet 17°C~30°C tartományban lehet beállítani 1°C-os lépésekben.
3. A VENTILLÁTOR gomb megnyomásával válassza ki a ventilátor sebesség négy lépésben: automatikus, alacsony, közepes vagy magas.
4. A légkondicionáló indításához nyomja meg az BE/ KI gombot.

JEGYZET

FAN üzemmódban a beállított hőmérséklet nem jelenik meg a távirányítón, és a szobahőmérsékletet sem tudja szabályozni. Ebben az esetben csak az 1., a 3. és a 4. lépést lehet végrehajtani.

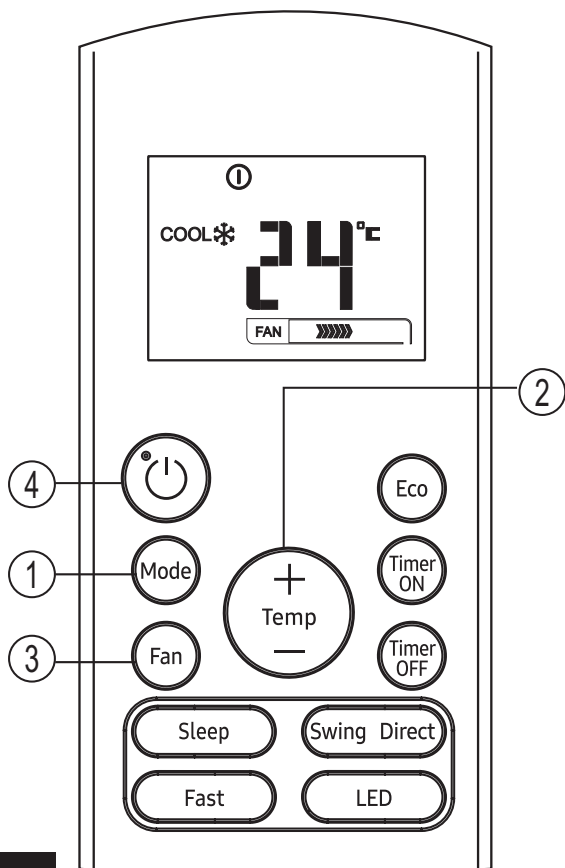
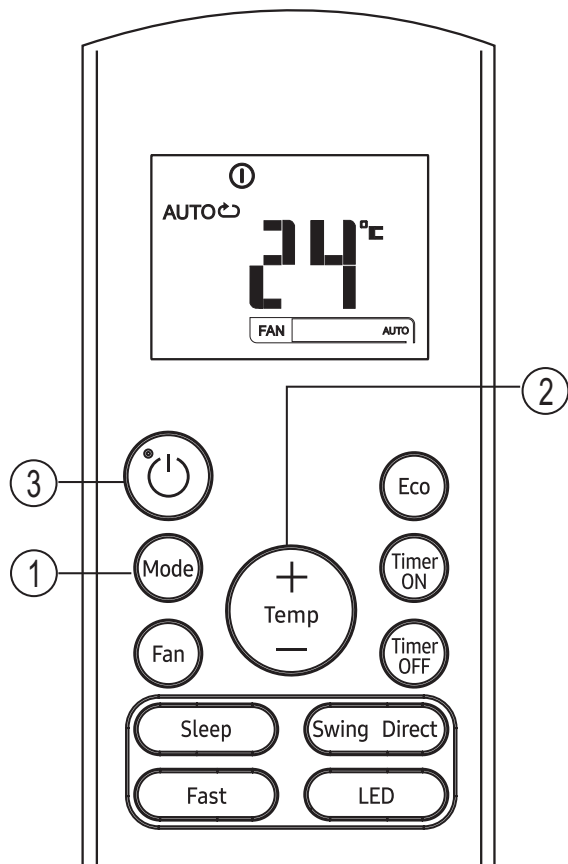

A gombok használata**Páramentesítő művelet**

Ellenőrizze, hogy az egység csatlakoztatva van-e és áramszolgáltatás van-e.

1. A Száraz mód kiválasztásához nyomja meg a MÓD gombot.
2. A FEL / LE gombokkal állítsa be a kívánt hőmérsékletet. A hőmérsékletet 17°C~30°C tartományban lehet beállítani 1°C-os lépésekben.
3. A légkondicionáló indításához nyomja meg az BE/ KI gombot.

JEGYZET

Páramentesítés üzemmódban nem állíthatja be a ventilátor sebesség. Ez automatikusan vezérelt.

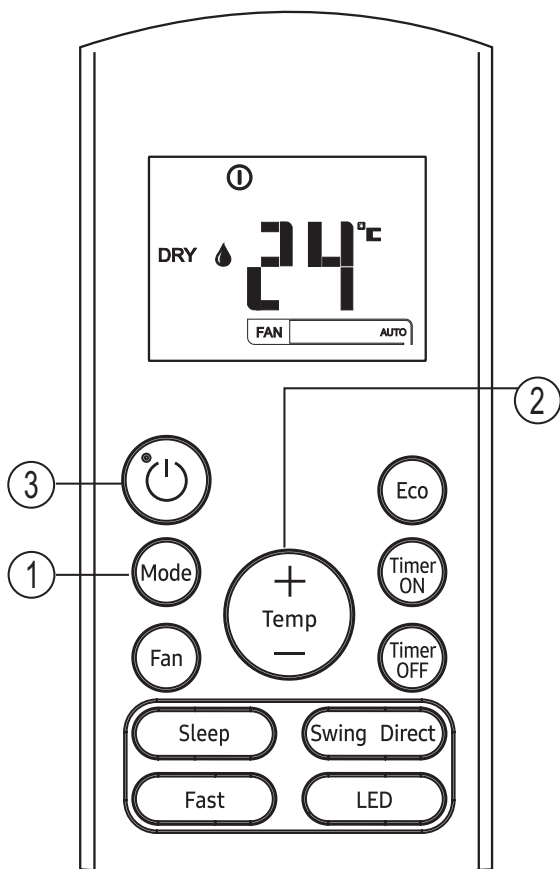

IDŐZÍTŐ működés

A **IDŐZÍTŐ BE** gomb megnyomásával beállíthatja az egység automatikus bekapcsolási idejét. A **IDŐZÍTŐ KI** gomb megnyomásával beállíthatja az egység automatikus kikapcsolási idejét.

Az automatikus bekapcsolási idő beállítása.

1. Nyomja meg a **IDŐZÍTŐ BE** gombot. A távirányítón a **IDŐZÍTŐ BE** felirat látható, az utolsó automatikus bekapcsolási idő és a "H" jel megjelenik az LCD kijelző területén. Most készen áll az automatikus bekapcsolási idő visszaállítására a művelet elindításához.
2. Nyomja meg ismét a **IDŐZÍTŐ BE** gombot a kívánt automatikus bekapcsolási idő beállításához. A gomb minden egyes megnyomására az idő fél órával növekszik 0 és 10 óra között, és egy órával 10 és 24 óra között.
3. A **IDŐZÍTŐ BE** bekapcsolása után egy másodperc késéssel késleltetheti a távirányító a jel továbbítását a légkondicionálóba. Ezután körülbelül további 2 másodperc múlva a "h" jel eltűnik, és a beállított hőmérséklet újra megjelenik az LCD kijelzőn.

Az automatikus kikapcsolási idő beállítása.

1. Nyomja meg a **IDŐZÍTŐ KI** gombot. A távirányítón a **IDŐZÍTŐ KI** felirat látható, az utolsó automatikus kikapcsolási idő és a "H" jel jelenik meg az LCD-kijelzőn. Most készen áll az automatikus kikapcsolási idő visszaállítására a művelet leállításához.
2. A kívánt automatikus kikapcsolási idő beállításához nyomja meg ismét a **IDŐZÍTŐ KI** gombot. A gomb minden egyes megnyomására az idő fél órával növekszik 0 és 10 óra között, és egy órával 10 és 24 óra között.
3. A **IDŐZÍTŐ KI** bekapcsolása után egy másodperc késéssel késleltetheti a távirányító a jel továbbítását a légkondicionálóba. Ezután körülbelül további 2 másodperc múlva a "H" jel eltűnik, és a beállított hőmérséklet újra megjelenik az LCD kijelzőn.

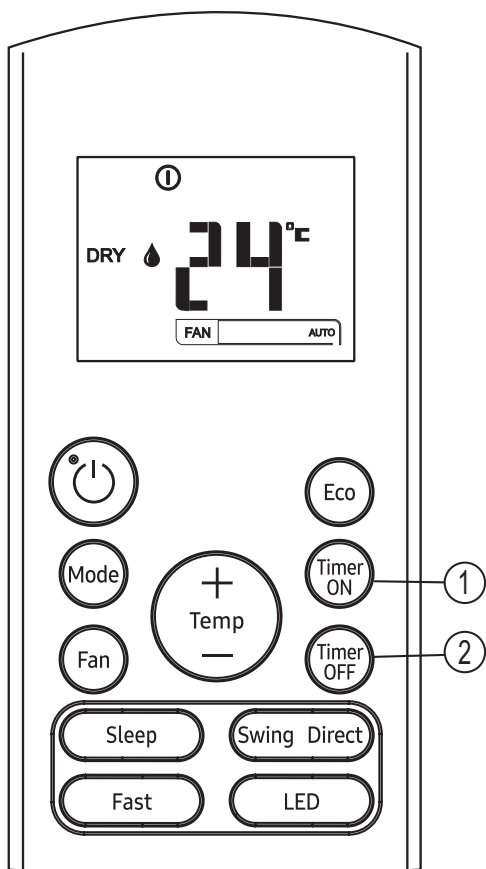

VIGYÁZAT

- A távírányító által az időzítő funkcióhoz beállított tényleges működési idő az alábbi beállításokra korlátozódik: 0,5, 1,0, 1,5, 2,0, 2,5, 3,0, 3,5, 4,0, 4,5, 5,0, 5,5, 6,0, 6,5, 7,0, 7,5, 8,0, 8,5, 9,0, 9,5, 10, 11, 12, 13, 14, 15, 15,16, 17, 18, 19, 20, 21, 22, 23 és 24.

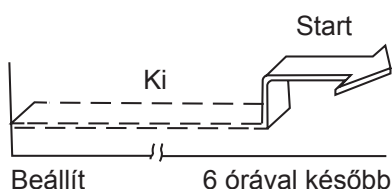
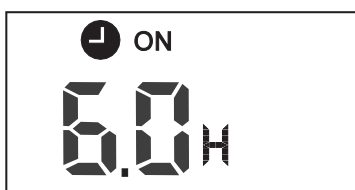
Példa az időzítő beállításra**IDŐZÍTŐ BE****(automatikus kikapcsolás)**

A IDŐZÍTŐ BE funkció akkor hasznos, ha azt akarja, hogy az egység automatikusan bekapcsoljon, mielőtt hazatérne. A légkondicionáló automatikusan elindul a beállított időben.

Példa:

A légkondicionáló elindítása 6 órán belül.

1. Nyomja meg a IDŐZÍTŐ BE gombot, a kezdési idő utolsó beállítása és a "H" jel jelenik meg a kijelzőn.
2. Nyomja meg a IDŐZÍTŐ BE gombot, hogy a távvezérlő IDŐZÍTŐ BE kijelzőjén megjelenjen a "6.0H" felirat.
3. Várjon 3 másodpercet, és a digitális kijelzőn újra megjelenik a hőmérséklet. A IDŐZÍTŐ BE" jelzőfény továbbra is világít, és ez a funkció aktiválva van.

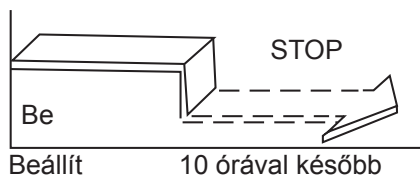

IDŐZÍTŐ KI

(automatikus kikapcsolás)

Az IDŐZÍTŐ KI funkció akkor hasznos, ha azt akarja, hogy az egység automatikusan kikapcsoljon lefekvés után. A légkondicionáló automatikusan leáll a beállított időben.

Példa:

A légkondicionáló leállítása 10 órán belül.

1. Nyomja meg a IDŐZÍTŐ KI gombot, a leállítási idő utolsó beállítása és a "H" jel jelenik meg a kijelzőn.
2. Nyomja meg az IDŐZÍTŐ KI gombot az "10H" megjelenítéséhez a távvezérlő IDŐZÍTŐ KI kijelzőjén.
3. Várjon 3 másodpercet, és a digitális kijelzőn újra megjelenik a hőmérséklet. A "IDŐZÍTŐ KI" jelzőfény továbbra is világít, és ez a funkció aktiválva van.

KOMBINÁLT IDŐZÍTŐ

(BE és KI időzítők egyidejű beállítása)

IDŐZÍTŐ KI → IDŐZÍTŐ BE

(Be → Leállítás → Művelet indítása)

Ez a szolgáltatás akkor hasznos, ha le akarja állítani a légkondicionálót lefekvés után, és reggel elindítani, amikor felébred vagy hazatér.

Példa:

A klímaberendezés leállításához 2 órával a beállítás után, és újraindításoz után 10 órával a beállítás után.

1. Nyomja meg a **IDŐZÍTŐ KI** gombot.
2. Nyomja meg ismét az IDŐZÍTŐ KI gombot, hogy megjelenjen a 2.0H az IDŐZÍTŐ KI képernyőn.
3. Nyomja meg a **IDŐZÍTŐ BE** gombot.
4. Nyomja meg ismét az IDŐZÍTŐ BE gombot, hogy megjelenjen a 10H az IDŐZÍTŐ BE képernyőn.
5. Várjon 3 másodpercet, és a digitális kijelzőn újra megjelenik a hőmérséklet. A "IDŐZÍTŐ BE KI" jelzőfény továbbra is világít, és ez a funkció aktiválva van.

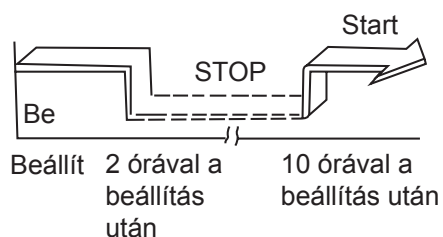
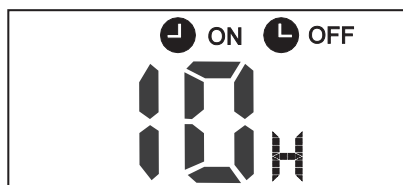



IDŐZÍTŐ BE → IDŐZÍTŐ KI

(Be → Leállítás → Művelet indítása)

Ez a szolgáltatás akkor hasznos, ha el akarja indítani a légkondicionálót, mielőtt felébred, és leállítani azt, miután elhagyta a házat.

Példa:

A légkondicionáló elindításához 2 órával a beállítás után, és leállításához a beállítás után 5 órával.

1. Nyomja meg a **IDŐZÍTŐ BE** gombot.
2. Nyomja meg ismét az IDŐZÍTŐ BE gombot, hogy megjelenjen a 2.0H az IDŐZÍTŐ BE képernyőn.
3. Nyomja meg a **IDŐZÍTŐ Ki** gombot.
4. Nyomja meg ismét az IDŐZÍTŐ KI gombot, hogy megjelenjen a 5.0H az IDŐZÍTŐ KI képernyőn.
5. Várjon 3 másodpercet, és a digitális kijelzőn újra megjelenik a hőmérséklet. A "IDŐZÍTŐ BE & IDŐZÍTŐ KI" jelzőfény továbbra is világít, és ez a funkció aktiválva van.

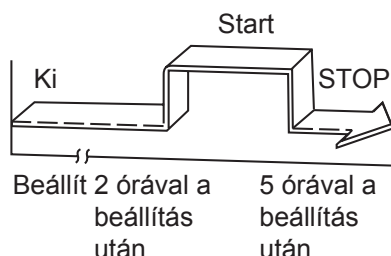

- A készülék megfelel a helyi nemzeti előírásoknak.

- Kanadában a CAN ICES-3 (B)/NMB-3(B) szabványnak kell megfelelnie.
- Az Egyesült Államokban az eszköz megfelel az FCC Szabályzat 15. részének. A működés a következő két feltételre vonatkozik:

- (1) ez az eszköz nem okozhat káros interferenciát, és
- (2) Ennek a készüléknek el kell fogadnia minden beérkező interferenciát, beleértve azokat is, amelyek nem kívánt működést okozhatnak.

Az olyan módosítások melyek nem lettek a megfelelésért felelős fél által jóváhagyva, érvénytelenítik a berendezés üzemeltetésének a jogosultságát.

JEGYZET:

- Ezt a berendezés le lett tesztelve és a tesztelés során megállapítást nyert, hogy megfelel a B osztályú digitális eszközökre vonatkozó határértékeknek és az FCC Szabályzat 15. részének. Ezek a határértékek úgy lettek tervezve, hogy lakóépületekben megfelelő védelmet nyújtsanak a káros interferencia ellen. Ez a berendezés rádiófrekvenciás energiát generál, használ és sugározhat, abban az esetben, ha nem telepíti és használja ezt az utasításoknak megfelelően, ez káros interferenciát okozhat a rádiókommunikációban. Azonban nincs garancia arra, hogy egy adott telepítés során nem lép fel interferencia. Ha ez a berendezés káros interferenciát okoz a rádió- vagy televízióadás vételében, amit a készülék ki- és bekapcsolásával lehet megállapítani, akkor a felhasználót arra biztatjuk, hogy az alábbi intézkedések valamelyikével próbálja meg orvosolni a helyzetet:

- Irányítsa át vagy helyezze át a vevőantennát.
- Növelje a készülék és a vevőkészülék közötti távolságot.
- Csatlakoztassa a berendezést a vevőkészüléktől eltérő áramkörön lévő konnektorhoz.
- Kérjen segítséget a márkakereskedőtől vagy egy tapasztalt rádió/televízió technikustól.

A távirányító kezelése

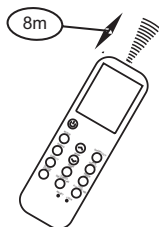
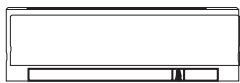

A távirányító helye.

- Használja a távirányítót a készüléktől 8 méter távolságon belül, a vevő felé mutatva. A vételt egy sípolás erősíti meg.

▲ VIGYÁZAT

- A légkondicionáló nem működik, ha függönyök, ajtók vagy egyéb anyagok blokkolják a távvezérlőről a beltéri egységre küldött jeleket.
- Kerülje el, hogy bármilyen folyadék kerülhessen a távvezérlőbe. Ne tegye ki a távirányítót közvetlen napfénynek vagy hőnek.
- Ha a beltéri egység infravörös vevője közvetlen napfénynek van kitéve, akkor előfordulhat, hogy a légkondicionáló nem működik megfelelően. Használjon függönyöket, hogy megakadályozza ahogy napfény érje a vevőkészüléket.
- Ha más elektromos készülékek reagálnak a távirányítóra, akkor mozgassa ezeket a készülékeket, vagy keresse fel a helyi forgalmazót.
- Ne ejtse le a távirányítót. Óvatosan kell kezelni.
- Ne helyezzen nehéz tárgyakat a távvezérlőre, és ne lépjen rá.

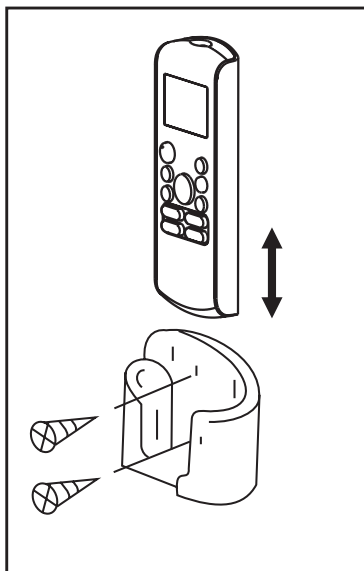

A távirányító tartójának használata (opcionális)

- A távirányítót falhoz vagy oszlophoz lehet csatlakoztatni egy távirányító tartó segítségével (nem tartozék, külön megvásárolható).
- A távirányító felszerelése előtt ellenőrizze, hogy a légkondicionáló megfelelően fogadja-e a jeleket.
- Telepítse a távirányítót két csavarral.
- A távirányító telepítéséhez vagy eltávolításához mozgassa felfelé vagy lefelé a tartóban.

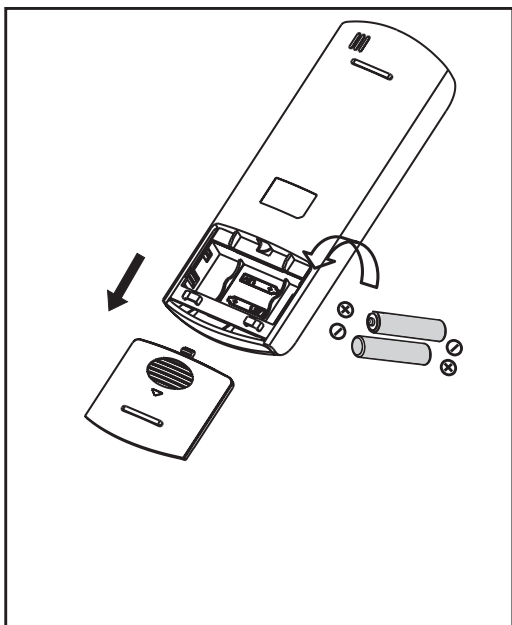

Elemek cseréje

A következő esetek kimerült akkumulátorokat jelentenek. Cserélje ki a régi elemeket újra.

- A vételi hangjelzést nem adjuk ki, amikor egy jel továbbításra kerül.
- A jelző elhalványul.

A távirányítót két száraz elem (R03 / LR03×2) táplálja, amelyek a hátsó részben vannak elrendezve, és egy fedél védi őket.

- (1) Távolítsa el a fedelet a távirányító hátsó részében.
- (2) Távolítsa el a régi elemeket és helyezze be az új elemeket, a (+) és (-) végét megfelelően helyezve.
- (3) Helyezze vissza a fedelet.

JEGYZET: Az elemek eltávolításakor a távirányító törli az összes programozást. Új elemek behelyezése után a távirányítót át kell programozni.

! VIGYÁZAT

- Ne keverjen régi és új elemeket vagy különféle típusú elemeket.
- Ne hagyja az elemeket a távvezérlőben, ha nem akarják őket 2 vagy 3 hónapig használni.
- Ne távolítsa el az elemeket háztartási hulladékként. Az ilyen jellegű hulladékokat szükségszerűen külön kell kezelni a speciális kezelés érdekében.

Karbantartási eljárások:

A gázszivárgás-tesztek elvégzése

javítás céljából, illetve a hűtőközeg-Áramkör javítása esetén, a következő eljárást kell betartani a gyúlékonyság szempontjából.

- 1 Vegye ki a hűtőközeget.
 - 2 Tisztítsa meg a hűtőközeg áramkörét inert gázzal.
 - 3 Végezzen evakuálást.
 - 4 Tisztítsa meg ismét az áramkört inert gázzal.
 - 5 Nyissa ki az áramkört.
 - 6 Végezze el a javítási munkákat.
 - 7 Töltse fel a rendszert hűtőközeggel.
 - 8 A biztonság érdekében öblítse át a rendszert nitrogénfúvással.
- 9) Ismétlje meg az előző lépéseket többször is, addig amíg nem marad semmi hűtőközeg a rendszerben.

VIGYÁZAT

- Sűrített levegőt vagy oxigént TILOS használni.
- Öblítse át a rendszert nitrogénfúvással, töltse fel a hűtőközeget addig amíg el nem éri az üzemi nyomást, szellőztesse atmoszférába, majd húzza le vákuumállapotba.
- A végső nitrogénfúváshoz, a rendszert légköri nyomásig szellőztetni szükséges.
- Az eljárás elengedhetetlen a csöveken történő keményforrasztás esetén.
- Figyelen arra, hogy a vákuumszivattyú kimenete ne legyen közel semmilyen gyújtóforráshoz, és rendelkezzen szellőzéssel.
- Ne használjon állandó induktív vagy kapacitív terhelést az áramkörre anélkül, hogy megbizonyosodna róla, hogy nem haladja meg a megengedett áramerősséget.

Leszerelés

A leszerelési eljárás előtt és alatt a következő követelményeket okvetlenül be kell tartani :

- A leszerelés előtt a munkavállalónak jól kell ismernie a termék részleteit.
- A teljes hűtőközeget biztonságosan kell visszanyerni.
- A folyamat megkezdése előtt olaj- és hűtőközegmintákat kell venni, de csak abban az esetben, ha elemzésre van szükség az

újrafelhasználáshoz.

- A folyamat megkezdése előtt az áramellátásnak rendelkezésre kell állnia.
- 1 Ismerje meg a felszerelés részleteit.
 - 2 Izolálja a rendszer áramkörét.
 - 3 A folyamat megkezdése előtt figyeljen arra, hogy:
 - Bármely mechanikus berendezés rendelkezésre áll a hűtőközeg-palackok kezeléséhez.
 - Az összes (PPE) SVF (személyi védőfelszerelés) rendelkezésre áll a karbantartáshoz.
 - A helyreállítási folyamatot illetékes szakembernek kell felügyelnie.
 - A visszanyerő berendezésnek és a palackoknak megfelelőeknek kell lenniük a szabványoknak.
 - 4 Ha lehetséges, engedje le a hűtőrendszert.
 - 5 Ha a vákuumszivattyúzás nem lehetséges, készítsen egy elosztót, hogy a hűtőközeg könnyen eltávolítható legyen a rendszer alkatrészekől.
 - 6 Figyelen arra hogy a palackok amérlegen legyenek mielőtt elkezdí a helyreállítási munkákat.
 - 7 A helyreállítási rendszert futtassa a gyártó utasításainak megfelelően.
 - 8 Ne töltse túl a palackokat. (Nem lehet több mint 80%)
 - 9 Figyelen arra, hogy a hengert a lehető legnagyobb üzemi nyomáson tartsa, akár ideiglenesen is.
 - 10 A feltöltés után ellenőrizze, hogy a hengereket és a berendezéseket haladéktalanul eltávolítják a helyszínről, és az összes elzárószelep zárva van.
 11. A visszanyert hűtőközeget csak akkor szabad cserélni másik hűtőrendszerre, ha azt megtisztítják és ellenőrzik.

Több információval kapcsolatban a Samsung környezetvédelmi és termék specifikus kötelezettségeiről, pl. REACH, WEEE illetve Elemek, látogasson el a [samsung.com/uk/aboutsamsung/samsungelectronics/corporatecitizenship/data_corner.html](https://www.samsung.com/uk/aboutsamsung/samsungelectronics/corporatecitizenship/data_corner.html) weboldalra.



Ez a készülék R-32 van töltve

Κλιματιστικό

Εγχειρίδιο χρήστη/Εγχειρίδιο εγκατάστασης

AR09TXHQASINEU AR09TXHQBWKNEU AR12TXHQASINEU AR12TXHQBWKNEU
AR18TXHQASINEU AR18TXHQBWKNEU AR24TXHQASINEU AR24TXHQBWKNEU

- Σας ευχαριστούμε που αγοράσατε αυτό το κλιματιστικό της Samsung.
- Πριν χρησιμοποιήσετε αυτή τη μονάδα, διαβάστε προσεκτικά αυτό το εγχειρίδιο και κρατήστε το για μελλοντική αναφορά.

SAMSUNG

Πίνακας Περιεχομένων

Προφυλάξεις Ασφαλείας.....	03
-----------------------------------	-----------

Εγχειρίδιο Χρήστη

Χαρακτηριστικά και Δυνατότητες Μονάδας.....	10
--	-----------

1. Εσωτερική οθόνη μονάδας	10
2. Θερμοκρασία λειτουργίας	11
3. Άλλα χαρακτηριστικά	12
4. Ρύθμιση γωνίας της ροής αέρα	13
5. Χειροκίνητη λειτουργία (χωρίς τηλεκοντρόλ)	13

Φροντίδα και Συντήρηση.....	14
------------------------------------	-----------

Αντιμετώπιση προβλημάτων	16
---------------------------------------	-----------

Εγχειρίδιο εγκατάστασης

Αξεσουάρ	19
Σύνοψη Εγκατάστασης - Εσωτερική Μονάδα	20
Εξαρτήματα της Μονάδας	21
Εγκατάσταση εσωτερικής μονάδας	22
1. Επιλέξτε Τοποθεσία Εγκατάστασης	22
2. Τοποθετήστε την πλάκα στήριξης στον τοίχο	22
3. Ανοίξτε τρύπα στον τοίχο για τις σωληνώσεις	23
4. Προετοιμάστε τις σωληνώσεις του ψυκτικού υγρού	24
5. Συνδέστε τον σωλήνα αποστράγγισης	24
6. Συνδέστε το καλώδιο σήματος	26
7. Τυλίξτε τις σωληνώσεις και τα καλώδια	27
8. Τοποθετήστε την μονάδα εσωτερικού χώρου.....	28
Εγκατάσταση Της Μονάδας Σε Εξωτερικό Χώρο	29
1. Επιλέξτε Τοποθεσία Εγκατάστασης	29
2. Εγκαταστήστε την αποχέτευση.....	30
3. Τοποθέτηση μονάδας σε εξωτερικό χώρο	30
4. Συνδέστε τα καλώδια σήματος και τροφοδοσίας	32
Σύνδεση Σωληνώσεων Ψυκτικού Υγρού	33
A. Σημείωση σχετικά με Το Μήκος Του Σωλήνα	33
B. Οδηγίες Σύνδεσης - Σωληνώσεις Ψυκτικού Υγρού	33
1. Κόψτε το σωλήνα	33
2. Αφαιρέστε τα τρίμματα από το κόψιμο	34
3. Τα άκρα των σωλήνων καύσης	34
4. Συνδέστε τους σωλήνες	34
Εκκένωση Αέρα	36
1. Οδηγίες Εκκένωσης	36
2. Σημείωση σχετικά με Την Προσθήκη Ψυκτικού Υγρού	37
Ηλεκτρικοί Έλεγχοι και Έλεγχοι Διαρροής Αερίου	39
Δοκιμαστική Εκτέλεση	40

Προφυλάξεις Ασφαλείας

Διαβάστε τις Προφυλάξεις Ασφαλείας πριν την Χρήση και Εγκατάσταση.

Λάθος εγκατάσταση λόγω αγνόησης των οδηγιών μπορεί να προκαλέσει σοβαρή ζημιά ή ατύχημα.

Η σοβαρότητα πιθανών ζημιών ή τραυματισμών κατατάσσεται ως **ΠΡΟΕΙΔΟΠΟΙΗΣΗ** ή **ΠΡΟΣΟΧΗ**.



ΠΡΟΕΙΔΟΠΟΙΗΣΗ

Αυτό το σύμβολο σημαίνει τα πιθανότητα προσωπικού ατυχήματος ή και θανάτου.



ΠΡΟΣΟΧΗ

Αυτό το σύμβολο σημαίνει τη πιθανότητα ζημιάς περιουσίας ή σοβαρών επιπλοκών.



ΠΡΟΕΙΔΟΠΟΙΗΣΗ

Αυτή η συσκευή μπορεί να χρησιμοποιηθεί από παιδιά ηλικία 8 ετών και άνω και άτομα με μειωμένες φυσικές, αισθητηριακές ή νοητικές δυνατότητες ή μειωμένη εμπειρία και γνώση αν έχουν εποπτεία ή οδηγίες που αφορούν τη χρήση της συσκευής με τρόπο ασφαλή και κατανοούν τους κινδύνους. Τα παιδιά δεν θα πρέπει να παίζουν με την συσκευή. Ο καθαρισμός και η διατήρηση δε πρέπει να γίνεται από παιδιά χωρίς εποπτεία (EN στάνταρ απαιτήσεις).

Αυτή η συσκευή δεν προορίζεται για χρήση από άτομα (συμπεριλαμβανομένων παιδιών) με μειωμένες σωματικές, αισθητικές ή νοητικές ικανότητες ή με έλλειψη πείρας και γνώσης, εκτός και εάν έχουν λάβει την απαραίτητη καθοδήγηση σχετικά με την ασφαλή χρήση της συσκευής από άτομο που ευθύνεται για την ασφάλειά τους. Τα παιδιά πρέπει να έχουν εποπτεία για να διασφαλιστεί ότι δε θα παίζουν με τη συσκευή (IEC απαραίτητες απαιτήσεις)

Το κλιματιστικό πρέπει να χρησιμοποιείται μόνο για τη χρήση που προορίζεται: η εσωτερική μονάδα δε μπορεί να εγκατασταθεί σε χώρο που χρησιμοποιείται για πλύσιμο.



ΠΡΟΕΙΔΟΠΟΙΗΣΕΙΣ ΓΙΑ ΤΗ ΧΡΗΣΗ ΤΟΥ ΠΡΟΪΟΝΤΟΣ

- Αν προκύψει μια αφύσικη κατάσταση (όπως μυρωδιά καμένου, αμέσως κλείστε τη συσκευή και αποσυνδέστε την από το ρεύμα. Επικοινωνήστε με τον αντιπρόσωπό σας για οδηγίες για αποφυγή ηλεκτροπληξίας, φωτιάς, ή τραυματισμού.
- **Μην** βάζετε δάχτυλα, καλώδια ή άλλα αντικείμενα κοντά στον αγωγό ροής αέρα. Αυτό μπορεί να προκαλέσει τραυματισμό, καθώς ο ανεμιστήρας μπορεί να περιστρέφεται με υψηλές ταχύτητες.
- **Μην** χρησιμοποιείται εύφλεκτα σπρέι όπως σπρέι μαλλιών, λακ ήμπογιά κοντά στη συσκευή. Αυτό μπορεί να προκαλέσει φωτιά ή ανατίναξη.
- **Μην** χρησιμοποιείτε το κλιματιστικό σε μέρη κοντά σε εύφλεκτα αέρια. Το εκπεμπόμενο αέριο μπορεί να συσσωρευτεί γύρω από τη μονάδα και να προκαλέσει έκρηξη.
- **Μην** χρησιμοποιείτε το κλιματιστικό σας σε ένα υγρό δωμάτιο όπως το μπάνιο ή το πλυσταριό. Υπερβολική έκθεση σε νερό μπορεί να προκαλέσει βραχυκύκλωση των ηλεκτρικών εξαρτημάτων.
- **Μην** εκθέτετε το σώμα σας απευθείας σε ψυχρό αέρα για παρατεταμένο χρονικό διάστημα.
- **Μην** επιτρέπετε στα παιδιά να παίζουν με το κλιματιστικό. Τα παιδιά πρέπει να εποπτεύονται πλησίον της μονάδας κλιματισμού ανά πάσα περίπτωση.
- Αν το κλιματιστικό χρησιμοποιείται μαζί με καυστήρες ή άλλες συσκευές θέρμανσης, να εξαερώνετε καλά το δωμάτιο για να αποφύγετε την έλλειψη οξυγόνου.
- Σε ορισμένα περιβάλλοντα λειτουργίας, όπως κουζίνες, βοηθητικοί χώροι κλπ., συνιστάται η χρήση ειδικά σχεδιασμένων μονάδων κλιματισμού.
- Σε καμιά περίπτωση μην επιταχύνετε τη διαδικασία απόψυξης ή καθαρισμού, εκτός αν προτείνεται από τη Samsung.
- Μην τρυπάτε και μην καίτε την συσκευή.
- Να έχετε υπόψη ότι τα ψυκτικά υγρά μπορεί να είναι άοσμα.

ΠΡΟΕΙΔΟΠΟΙΗΣΕΙΣ ΚΑΘΑΡΙΣΜΟΥ ΚΑΙ ΣΥΝΤΗΡΗΣΗΣ

- Απενεργοποιείτε τη συσκευή και αποσυνδέστε το ρεύμα πριν τον καθαρισμό. Εάν δεν το κάνετε, μπορεί να προκληθεί ηλεκτροπληξία.
- **Μην** καθαρίζετε το κλιματιστικό με υπερβολική ποσότητα νερού.
- **Μην** καθαρίζετε το κλιματιστικό με εύφλεκτα καθαριστικά. Εύφλεκτα υλικά ενδέχεται να προκαλέσουν φωτιά ή ανατίναξη.
- Αυτό το προϊόν πρέπει να φυλάσσεται σε δωμάτιο χωρίς εστίες φωτιάς (πχ. φλόγες, συσκευές γκαζιού, ηλεκτρικές θερμάστρες κλπ.).
- Σημειώστε ότι το ψυκτικό δεν έχει μυρωδιά.
- Παρακαλώ καλύψτε το κλιματιστικό με μια ΣΑΚΟΥΛΑ PE μετά την εγκατάσταση και αφαιρέστε την όταν ενεργοποιήσετε το κλιματιστικό.



ΠΡΟΣΟΧΗ

- Απενεργοποιήστε το κλιματιστικό και αποσυνδέστε τη συσκευή εάν δεν το χρησιμοποιείτε για μεγάλο χρονικό διάστημα.
- Κλείστε και βγάλτε από τη πρίζα τη συσκευή κατά τη διάρκεια καταιγίδας.
- Βεβαιωθείτε ότι μια συσσώρευση νερού μπορεί να αποστραγγιστεί απρόσκοπτα από τη μονάδα.
- **Μην** χρησιμοποιείτε το κλιματιστικό με βρεγμένα χέρια. Αυτό μπορεί να προκαλέσει ηλεκτροπληξία.
- **Μην** χρησιμοποιείτε τη συσκευή για άλλο σκοπό εκτός από τη χρήση για την οποία προορίζεται.
- **Μην** ανεβαίνετε ή τοποθετείτε αντικείμενα πάνω στη μονάδα εξωτερικού χώρου.
- **Μην** αφήνετε το κλιματιστικό να λειτουργεί για μεγάλες χρονικές περιόδους με ανοιχτές πόρτες ή παράθυρα ή εάν η υγρασία είναι πολύ υψηλή.



ΗΛΕΚΤΡΙΚΕΣ ΠΡΟΕΙΔΟΠΟΙΗΣΕΙΣ

- Χρησιμοποιείτε μόνο το καθορισμένο καλώδιο τροφοδοσίας. Εάν το καλώδιο τροφοδοσίας υποστεί βλάβη, πρέπει να αντικατασταθεί από τον κατασκευαστή, από τον υπεύθυνο επισκευής ή παρομοίως πιστοποιημένα άτομα για να αποφευχθεί οποιοσδήποτε κίνδυνος.
- Κρατήστε το βύσμα τροφοδοσίας καθαρό. Αφαιρέστε οποιαδήποτε σκόνη ή ακαθαρσία που συσσωρεύεται πάνω ή γύρω από το βύσμα. Τα βρώμικα βύσματα ενδέχεται να προκαλέσουν φωτιά ή ηλεκτροπληξία.
- **Μην** τραβάτε το καλώδιο τροφοδοσίας για να αποσυνδέσετε τη μονάδα. Πιάστε το βύσμα καλά και τραβήξτε το από την πρίζα. Αν βγάλετε το καλώδιο με δύναμη μπορεί να καταστραφεί ή να οδηγήσει σε φωτιά ή ηλεκτρικό σοκ.
- **Μην** τροποποιείτε το μέγεθος του καλωδίου τροφοδοσίας και μην χρησιμοποιείτε καλωδιακή επέκταση για να τροφοδοτήσετε με ρεύμα τη μονάδα.
- **Μην** μοιράζετε την ίδια ηλεκτρική πρίζα με άλλες συσκευές. Η ακατάλληλη ή ανεπαρκής παροχή ρεύματος μπορεί να προκαλέσει πυρκαγιά ή ηλεκτροπληξία
- Το προϊόν πρέπει να είναι καλά γειωμένο τη στιγμή της εγκατάστασης, αλλιώς ενδέχεται να προκληθεί ηλεκτροπληξία.
- Για όλες τις ηλεκτρικές εργασίες, ακολουθήστε όλες τις τοπικές και εθνικές προδιαγραφές καλωδίωσης, τους κανονισμούς και το Εγχειρίδιο Εγκατάστασης που σας παρέχεται. Συνδέστε τα καλώδια σφιχτά και σφίξτε τα με ασφάλεια, για να αποτρέψετε τις εξωτερικές δυνάμεις να βλάψουν το τερματικό του καλωδίου. Οι λάθος ηλεκτρικές συνδέσεις μπορεί να οδηγήσουν σε υπερθέρμανση και να προκαλέσουν πυρκαγιά και μπορεί επίσης να προκαλέσουν ηλεκτροπληξία. Όλες οι ηλεκτρικές συνδέσεις πρέπει να έχουν δημιουργηθεί με βάση το Ηλεκτρικό Διάγραμμα Συνδέσεων που βρίσκεται στα πάνελ των εσωτερικών και εξωτερικών μονάδων.
- Όλες οι καλωδιώσεις πρέπει να είναι κατάλληλα ρυθμισμένες ώστε να εξασφαλίζεται ότι το κάλυμμα της πλακέτας ελέγχου μπορεί να κλείσει σωστά. Εάν το κάλυμμα της πλακέτας ελέγχου δεν κλείσει σωστά, μπορεί να προκαλέσει διάβρωση και να προκαλέσει υπερθέρμανση, φωτιά ή ηλεκτροπληξία στα σημεία σύνδεσης στο τερματικό.
- Κατά την σύνδεση του ρεύματος στο καλώδιο, μια συσκευή αποσύνδεσης όλων των καλωδίων που έχει τουλάχιστον 3 εκατοστά διαθέσιμα σε όλες τις τρύπες, και έχει διαρροή τάσεως μεγαλύτερη των 10 mA, η συσκευή υπολειπόμενου ρεύματος (RCD) με ονομαστικό εναπομένον ρεύμα λειτουργίας που δεν υπερβαίνει τα 30mA και η αποσύνδεση πρέπει να ενσωματωθεί στις σταθερές καλωδιώσεις σύμφωνα με τους κανόνες καλωδίωσης.

ΣΗΜΕΙΩΣΤΕ ΤΙΣ ΠΡΟΔΙΑΓΡΑΦΕΣ ΑΣΦΑΛΕΙΑΣ

Η πλακέτα κυκλωμάτων του κλιματιστικού (PCB) έχει σχεδιαστεί με ασφάλεια για την προστασία από υπερφόρτωση.

Τα τεχνικά χαρακτηριστικά της ηλεκτρικής ασφάλειας αναγράφονται στην ηλεκτρική πλακέτα, όπως:

Μονάδα εσωτερικού χώρου: T3.15AL/250VAC, T5AL/250VAC, T3.15A/250VAC, T5A/250VAC, κλπ.

Εξωτερική μονάδα: T20A/250VAC(<=18000Btu/ώρα ανα μονάδα), T30A/250VAC(>18000Btu/ώρα ανα μονάδα)

ΣΗΜΕΙΩΣΗ: Για τις μονάδες με ψυκτικό μέσο R32 ή R290, μπορεί να χρησιμοποιηθεί μόνο η κεραμική ασφάλεια.



ΠΡΟΕΙΔΟΠΟΙΗΣΕΙΣ ΓΙΑ ΤΗΝ ΕΓΚΑΤΑΣΤΑΣΗ ΤΟΥ ΠΡΟΙΟΝΤΟΣ

1. Η εγκατάσταση πρέπει να γίνεται από εξουσιοδοτημένο αντιπρόσωπο ή εξειδικευμένο τεχνικό προσωπικό. Η λάθος εγκατάσταση μπορεί να προκαλέσει διαρροή νερού, ηλεκτροπληξία ή πυρκαγιά.
2. Η εγκατάσταση πρέπει να γίνει σύμφωνα με τις οδηγίες εγκατάστασης. Λανθασμένη εγκατάσταση μπορεί να προκαλέσει διαρροή νερού, ηλεκτρικό σοκ, ή φωτιά.
(Στη Βόρεια Αμερική η εγκατάσταση πρέπει να γίνει σύμφωνα με της απαιτήσεις NEC και CEC μόνο από ειδικό προσωπικό.
3. Επικοινωνήστε με έναν εξουσιοδοτημένο τεχνικό για την επισκευή ή για τη συντήρηση αυτής της μονάδας. Αυτή η συσκευή πρέπει να εγκατασταθεί σύμφωνα με τους εθνικούς κανονισμούς καλωδίωσης.
4. Χρησιμοποιήστε μόνο τα εξαρτήματα που περιλαμβάνονται, τα ανταλλακτικά και τα ειδικά εξαρτήματα για εγκατάσταση. Η χρήση μη εγκεκριμένων εξαρτημάτων μπορεί να προκαλέσει διαρροή νερού, ηλεκτροπληξία, πυρκαγιά καθώς και βλάβη στη μονάδα.
5. Τοποθετήστε τη μονάδα σε σταθερή θέση ώστε να μπορεί να υποστηριχθεί το βάρος της μονάδας. Εάν η επιλεγμένη θέση δεν μπορεί να υποστηρίξει το βάρος της μονάδας ή η εγκατάσταση δεν γίνει σωστά, η συσκευή μπορεί να πέσει και να προκαλέσει σοβαρούς τραυματισμούς και ζημιές.
6. Εγκαταστήστε τις σωληνώσεις αποχέτευσης ακολουθώντας τις οδηγίες αυτού του εγχειριδίου. Η λάθος αποστράγγιση μπορεί να προκαλέσει ζημιά στο νερό, στο σπίτι, και στην ιδιοκτησία σας.
7. Για μονάδες που διαθέτουν βοηθητικό ηλεκτρικό θερμαντήρα, **μην** τοποθετείτε τη μονάδα σε απόσταση 1 μέτρου (3 πόδια) από οποιαδήποτε εύφλεκτο υλικό.
8. **Μην** τοποθετείτε τη μονάδα σε θέση που μπορεί να εκτεθεί σε πιθανές διαρροές καυσίμου αερίου. Εάν συσσωρευτούν εύφλεκτα αέρια γύρω από τη μονάδα, μπορεί να προκληθεί πυρκαγιά.
9. Μην ανοίξετε τη μονάδα μέχρι όλη η δουλειά έχει ολοκληρωθεί.
10. Όταν μετακινείτε το κλιματιστικό, συμβουλευτείτε ειδικό τεχνικό για την αποσύνδεση και επανεγκατάσταση της μονάδας.
11. Πώς να εγκαταστήσετε τη μονάδα στη στήριξη, παρακαλώ διαβάστε τις πληροφορίες για τις λεπτομέρειες στα χωρία “Εγκατάσταση εσωτερικής μονάδας” και “Εγκατάσταση μονάδας εξωτερικού χώρου”
12. Η εξωτερική μονάδα πρέπει να εγκατασταθεί σε ανοιχτό χώρο που αερίζεται διαρκώς.
13. Οι τοπικοί κανονισμοί πρέπει να τηρούνται.
14. Για τη χρήση, καθαρισμό ή πέταμα του ψυκτικού, ή για έλεγχο του ψυκτικού συστήματος, ο ηλεκτρολόγος πρέπει να έχει πτυχίο εγκεκριμένο από ανώτερη αρχή.
15. Μη εγκαταστήσετε την εσωτερική μονάδα στα εξής μέρη:
16. Τοποθεσία γεμάτη με ορυκτά, κηλίδες πετρελαίου ή ατμού. Θα χαλάσει τα πλαστικά κομμάτια, καταλήγοντας σε βλάβη ή διαρροή.
17. Τοποθεσία κοντά σε πηγή θερμότητας.
18. Τοποθεσία που παράγει ουσίες όπως σουλφιδικό αέριο, οξύ και αλκάλια. Μπορεί να προκαλέσει διάβρωση των σωλήνων και χαλασμένους συνδέσμους
19. Τοποθεσία που μπορεί να προκαλέσει διαρροή εύφλεκτου αερίου και συστολή ινών άνθρακα, εύφλεκτη σκόνη ή άλλα εύφλεκτα υλικά.
20. Τοποθεσία όπου το ψυκτικό διαρρέει και σταθεροποιείται.
21. Τοποθεσία που ζώα μπορεί να ουρήσουν το προϊόν. Ενδέχεται να δημιουργηθεί αμμωνία.
22. Μη χρησιμοποιείται την εσωτερική μονάδα για διατήρηση φαγητού, φυτών, εξοπλισμού και έργων τέχνης. Μπορεί να χαλάσει την ποιότητά τους.
23. Μη εγκαταστήσετε την εσωτερική μονάδα αν υπάρχει πρόβλημα αποχέτευσης.
24. Επειδή το κλιματιστικό περιέχει ψυκτικό R-32, βεβαιωθείτε ότι είναι εγκατεστημένη, λειτουργεί και είναι αποθηκευμένη σε ένα δωμάτιο με επιφάνεια πατώματος μεγαλύτερη από την ελάχιστη επιφάνεια αέρα που απαιτείται κατά τον παρακάτω πίνακα:

Επιτοίχιος τύπος	
m(kg)	A(m ²)

Επιτοίχιος τύπος	
$\leq 1,842$	Καμία απαίτηση
1,843	4,45
1,9	4,58
2,0	4,83
2,2	5,31
2,4	5,79
2,6	6,39
2,8	7,41
3,0	8,51

- m : Συνολικό φορτίου ψυκτικού υγρού στο σύστημα
- A : Ελάχιστη απαιτούμενη επιφάνεια πατώματος
- ΣΗΜΑΝΤΙΚΟ: υποχρεωτικά πρέπει να συμβουλευτείτε τον παραπάνω πίνακα ή να λάβετε υπ' όψιν σας τους τοπικούς νόμους σχετικά με τον ελάχιστο χώρο του σπιτιού σας.
- Ελάχιστο ύψος εγκατάστασης της εσωτερικής μονάδας είναι 0.6 για τοποθέτηση στο πάτωμα, 1,8 μ για τον τοίχο, 2.2 για το ταβάνι.

Εγκατάσταση εξωτερικής μονάδας

- Κατά τη εγκατάσταση ή μετακίνηση του προϊόντος, μην μπερδεύει το ψυκτικό με άλλα αέρια συμπεριλαμβανομένου του αέρα ή μη εγκεκριμένου ψυκτικού. Η αποτυχία σε αυτό μπορεί να προκαλέσει αύξηση πίεσης και να οδηγήσει σε ράγισμα ή ατύχημα.
- Μην κόβετε ή καίτε το κυρίως σώμα του κλιματιστικού ή τις σωληνώσεις.
- Χρησιμοποιείτε καθαρά κομμάτια όπως πολλαπλούς μετρητές, αντλία κενού και σωλήνα επαναφόρτισης για το ψυκτικό μέσο.
- Η εγκατάσταση πρέπει να γίνει από ειδικό προσωπικό που χειρίζεται το ψυκτικό. Επιπλέον, δείτε τους κανονισμούς και νόμους
- Προσοχή μην αφήσετε ξένες ουσίες (λιπαντικό λάδι, ψυκτικό, νερό κλπ.) να μπουν στους σωλήνες. Η εφαρμογή λαδιού ή ψυκτικού χαλάει τις σωληνώσεις και μπορεί να καταλήξει σε διαρροή νερού. Για την αποθήκευση, σφραγίστε καλά τα ανοίγματα.
- Όταν απαιτείται μηχανική εξαέρωση, ανοίγματα στην εξαέρωση θα το κρατήσουν καθαρό από διαρροές.
- Για να πετάξετε το προϊόν ακολουθήστε τοπικούς νόμους και κανονισμούς.
- Μην δουλεύετε σε περιορισμένο χώρο.
- Ο χώρος δουλειάς μπορεί να μπλοκάρει.
- Οι σωλήνες ψυκτικού πρέπει να εγκατασταθούν στην τοποθεσία όπου δεν υπάρχουν ουσίες που μπορεί να προκαλέσουν διάβρωση.
- Οι επόμενοι έλεγχοι πρέπει να γίνουν πριν την εγκατάσταση:
 - Η ποσότητα επαναφόρτισης εξαρτάται από το μέγεθος του δωματίου.
 - Οι συσκευές εξαέρωσης και οι έξοδοι λειτουργούν κανονικά δεν παρακωλύονται.
 - Σημάδια και σήματα στον εξοπλισμό πρέπει να είναι εμφανή και εύκολα να διαβαστούν.
- Σε διαρροή ψυκτικού, αερίστε το δωμάτιο. Αν η διαρροή ψυκτικού εκτεθεί σε φωτιά, μπορεί να προκαλέσει δημιουργία τοξικών αερίων.
- Βεβαιωθείτε ότι στο χώρο δουλειάς δεν υπάρχουν εύφλεκτα υλικά.
- Για να διώξετε τον αέρα από το ψυκτικό χρησιμοποιείτε αντλία κενού.
- Σημειώστε ότι το ψυκτικό δεν έχει μυρωδιά.
- Οι μονάδες δεν είναι μονωμένες για έκρηξη οπότε πρέπει να εγκατασταθούν χωρίς κίνδυνο έκρηξης.
- Το προϊόν περιέχει φωσφορίζοντα αέρια που συνεισφέρουν στο παγκόσμιο φαινόμενο του θερμοκηπίου. Επομένως, μην αφήνετε αέρια στην ατμόσφαιρα.
- Επειδή η πίεση λειτουργίας του R-32 είναι 1.6 φορές μεγαλύτερη από το R-22 βεβαιωθείτε ότι χρησιμοποιείτε εγκεκριμένες σωληνώσεις και συνδέσεις. Αν αντικαταστήσετε το μοντέλο R-22 με το R-32 βεβαιωθείτε ότι θα αντικαταστήσετε τυχαίες σωληνώσεις και συνδέσεις με τους εγκεκριμένους.
- Τα μοντέλα που χρησιμοποιούν το ψυκτικό R-32 έχουν διαφορετική διάμετρο για τη πρίζα για να αποφευχθεί αποτυχία φόρτισης. Τσεκάρτε τη διάμετρο (1/2 inch) εκ των προτέρων
- Η επισκευή πρέπει να γίνεται όπως προτείνεται από τον κατασκευαστή. Αν άλλοι πιστοποιημένοι τεχνικοί κάνουν την επισκευή, πρέπει να είναι υπό την εποπτεία κάποιου που ξέρει να χειρίζεται εύφλεκτα ψυκτικά.
- Για επισκευή μονάδων που περιέχουν εύφλεκτα ψυκτικά, τσεκάρισμα ασφαλείας απαιτείται για να μειωθεί κίνδυνος φωτιάς.
- Η επισκευές πρέπει να γίνουν σύμφωνα με τη παρακάτω διαδικασία για να μειωθεί κίνδυνος εύφλεκτων ψυκτικών και αερίων.

- Μην εγκαταστήσετε εκεί που υπάρχει κίνδυνος ανατίναξης αερίων.
- Μην τοποθετήσετε κοντά σε εστίες θέρμανσης.
- Προσοχή μη προκληθούν σπίθες ως ακολούθως:
 - Μην βγάλετε ασφάλειες με το ρεύμα ανοιχτό.
 - Μην αποσυνδέσετε το καλώδιο από τη πρίζα με το ρεύμα ανοιχτό.
 - Προτείνεται να βάλετε τη πρίζα ψηλά στον τοίχο. Βάλτε τα καλώδια ώστε να μην μπλεχτούν.
- Αν η εσωτερική μονάδα R-32 δεν είναι ταιριαστή, ένα σήμα λάθους θα εμφανιστεί και η μονάδα δε θα λειτουργήσει.
- Μετά την εγκατάσταση, ελέγξτε για διαρροές. Τοξικά αέρια μπορεί να προκληθούν, και αν έρθει σε επαφή με εστία φωτιάς όπως ηλεκτρικός ανεμιστήρας και κουζίνα. Κύλινδροι. Βεβαιωθείτε ότι μόνο οι κύλινδροι ψυκτικού χρησιμοποιούνται.

Σημείωση γύρω από τα φθοριούχα αέρια (Δεν ισχύει για τη μονάδα που χρησιμοποιεί ψυκτικό)

1. Αυτό το κλιματιστικό χρησιμοποιεί φθοριούχα αέρια θερμοκηπίου. Για συγκεκριμένες πληροφορίες σχετικά με τον τύπο του φυσικού αερίου και την έκταση, διαβάστε τη σχετική ετικέτα στη μονάδα ή στο "Εγχειρίδιο Χρήσης - Φυλλάδιο προϊόντος" στη συσκευασία της εξωτερικής μονάδας. (Προϊόντα Ευρωπαϊκής προέλευσης μόνο)
2. Η εγκατάσταση, η επισκευή, η συντήρηση και η αποκατάσταση της συσκευής πρέπει να γίνει απο πιστοποιημένο τεχνικό.
3. Η απεγκατάσταση του προϊόντος και η ανακύκλωση του πρέπει να γίνει απο πιστοποιημένο τεχνικό.
4. Για συσκευές που περιέχουν φθοριούχα αέρια θερμοκηπίου σε ποσότητες από ίσο με 5 τόνους CO₂ ή περισσότερο, αλλά λιγότερο από 50 τόνους CO₂, αν το σύστημα έχει διαρροή-ή λάθος εγκατάσταση, πρέπει να τσεκάρετε διαρροές κάθε 24 μήνες τουλάχιστον.
5. Όταν η μονάδα ελέγχεται για διαρροές, συνιστάται η σωστή καταγραφή όλων των ελέγχων που έχουν γίνει.
6. Αν το κλιματιστικό δεν λειτουργεί σωστά για τη ψύξη ή θέρμανση, ενδεχομένως υπάρχει διαρροή ψυκτικού. Αν υπάρξει τυχόν διαρροή, εξαερώστε το δωμάτιο και ρωτήστε τον τεχνικό για την επαναφόρτιση του ψυκτικού.
7. Το ψυκτικό δεν είναι βλαβερό. Αν ωστόσο έρθει σε επαφή με φωτιά, ενδέχεται να προκαλέσει κακοήθη αέρια και υπάρχει πιθανότητα φωτιάς.
8. Κατά τη μετακίνηση της εσωτερικής μονάδας, οι σωλήνες πρέπει να είναι καλυμμένοι για προστασία. Μην αφαιρείται το προϊόν κρατώντας τους σωλήνες.
9. Μπορεί να προκληθεί διαρροή υγραερίου.
10. Μην κόβετε ή καίτε το κυρίως σώμα του κλιματιστικού ή τις σωληνώσεις.
11. Η ροή αέρα δεν πρέπει να κατευθύνεται προς το τζάκι ή θερμάστρα.



ΠΡΟΕΙΔΟΠΟΙΗΣΗ για τη χρήση ψυκτικού μέσου R32

- Όταν χρησιμοποιείται εύφλεκτο ψυκτικό, αποθηκεύστε τη συσκευή σε καλά αεριζόμενη περιοχή που το μέγεθος της αντιστοιχεί σε επιφάνεια χώρου ως ειδική για λειτουργία.
Για μοντέλα που δέχονται ψυκτικό υγρό R32:
Η συσκευή πρέπει να εγκατασταθεί, χρησιμοποιηθεί και αποθηκευτεί σε χώρο μεγαλύτερο των 4m².
Το μηχάνημα δεν πρέπει να εγκαθίσταται σε χώρο που δεν αερίζεται επαρκώς, εάν αυτός ο χώρος είναι μικρότερος από 4m².
- Οι επαναχρησιμοποιήσιμοι μηχανικοί σύνδεσμοι και οι αρθρωτοί σύνδεσμοι δεν επιτρέπονται σε εσωτερικά.
(Στάνταρ προαπαιτήσεις **EN**).
- Μηχανικές συνδέσεις που χρησιμοποιούνται εσωτερικά δεν πρέπει να έχουν μεγαλύτερο εύρος από 3g/χρόνο στο 25% της ανώτατης επιτρεπόμενης πίεσης. Όταν μηχανικοί σύνδεσμοι χρησιμοποιούνται ξανά εσωτερικά, τα μέση που σφραγίζουν πρέπει να ανανεώνονται. Όταν οι σφραγισμένες αρθρώσεις χρησιμοποιούνται σε εσωτερικούς χώρους, το τμήμα φωτοβολίδας πρέπει να ξανασχεδιαστεί.
(Στάνταρ προαπαιτήσεις **UL**)
- Όταν μηχανικοί σύνδεσμοι χρησιμοποιούνται ξανά εσωτερικά, τα μέση που σφραγίζουν πρέπει να ανανεώνονται. Όταν οι σφραγισμένες αρθρώσεις χρησιμοποιούνται σε εσωτερικούς χώρους, το τμήμα φωτοβολίδας πρέπει να ξανασχεδιαστεί.
(Στάνταρ προαπαιτήσεις **IEC**)

- Για το προϊόν που χρησιμοποιεί ψυκτικό R-32, εγκαταστήστε την εσωτερική μονάδα στον τοίχο 1,8 μέτρα ή περισσότερο από το πάτωμα.

Προετοιμασία για το πυροσβεστήρα:

- Αν πρόκειται να κάνετε δουλειά με φωτιά, πρέπει να έχετε κοντά σας σωστό πυροσβεστήρα.
- Ξηρή σκόνη CO₂ πυροσβεστήρα πρέπει να είναι διαθέσιμη κοντά στο χώρο φόρτισης.

πηγές ανάφλεξης είναι ελεύθερες

- Βεβαιωθείτε ότι αποθηκεύετε τη μονάδα σε χώρο χωρίς διαρκές εστίες ανάφλεξης, (για παράδειγμα, φλόγες, μια συσκευή ενεργού γκαζιού, ή έναν ηλεκτρικό θερμοστή που λειτουργεί.
- Οι τεχνικοί δεν πρέπει να χρησιμοποιούν εστίες ανάφλεξης υπό το ρίσκο φωτιάς η έκρηξης.
- Πιθανές εστίες ανάφλεξης πρέπει να μένουν μακριά από το χώρο δουλειάς όπου υπάρχει εύφλεκτο ψυκτικό αι μπορεί να μεταδοθεί στην ατμόσφαιρα.
- Ο χώρος δουλειάς πρέπει να ελέγχεται για να βεβαιωθεί ότι δεν υπάρχουν εύφλεκτοι κίνδυνοι ή κίνδυνοι φωτιάς. Το σήμα «Μη καπνίζεται» πρέπει να κολληθεί.
- Σε καμιά περίπτωση πιθανές εστίες φωτιάς μη χρησιμοποιηθούν κατά τον έλεγχο διαρροής.
- Βεβαιωθείτε ότι οι σφραγίδες των υλικών δεν έχουν διαβρωθεί.
- Ασφαλή μέρη είναι αυτά που ο τεχνικός μπορεί να δουλέψει σε εύφλεκτη ατμόσφαιρα. Άλλα μέρη μπορεί να προκαλέσουν ανάφλεξη λόγω διαρροής.
- Αντικαταστήστε τα εξαρτήματα μόνο με άλλα εγκεκριμένα από τη Samsung. Διαφορετικά εξαρτήματα μπορεί να προκαλέσουν ανάφλεξη του ψυκτικού στην ατμόσφαιρα σε περίπτωση διαρροής.

Εξαερισμός χώρου.

- Βεβαιωθείτε ότι ο χώρος είναι καλά εξαερισμένος πριν κάνετε ζεστή δουλειά
- Ο εξαερισμός πρέπει να λειτουργεί και κατά τη διάρκεια της δουλειάς.
- Ο εξαερισμός πρέπει να αφήνει με ασφάλεια τα τυχόν αέρια που απελευθερώνονται και κατά προτίμηση να τα εκβάλλει στην ατμόσφαιρα.
- Ο εξαερισμός πρέπει να λειτουργεί και κατά τη διάρκεια της δουλειάς.

Μέθοδοι ελέγχου διαρροών.

- Ο ελεγκτής διαρροών πρέπει να ρυθμίζεται σε χώρο χωρίς ψυκτικό.
- Βεβαιωθείτε ότι ο ελεγκτής δεν είναι πιθανή εστία φωτιάς.
- Ο ελεγκτής πρέπει να ρυθμιστεί στο LFL (χαμηλότερο όριο ανάφλεξης)
- Χρήση απορρυπαντικών με χλωρίνη πρέπει να αποφεύγεται για τον καθαρισμό γιατί η χλωρίνη αντιδρά με το ψυκτικό και μπορεί να προκαλέσει διάβρωση σωλήνων.
- Αν υποψιάζεστε διαρροή ψυκτικού, πρέπει να αφαιρεθούν γυμνές φλόγες.
- Εάν διαπιστωθεί διαρροή στη συγκόλληση, όλο το ψυκτικό μέσο θα πρέπει να ανακτηθεί από το προϊόν ή να απομονωθεί (π.χ. χρήση με βαλβίδες διακοπής). Δε πρέπει να απελευθερώνεται άμεσα στην ατμόσφαιρα. Αζωτο χωρίς οξυγόνο (OFN) πρέπει να χρησιμοποιείται για καθαρισμό του συστήματος πριν και κατά τη διάρκεια της συγκόλλησης.
- Ο χώρος δουλειάς πρέπει να ελέγχεται με κατάλληλο ελεγκτή ψυκτικού πριν και κατά τη διάρκεια της δουλειάς.
- Βεβαιωθείτε ότι ο ελεγκτής διαρροών είναι κατάλληλος για χρήση με εύφλεκτα ψυκτικά.

Σήμανση

- Τα κομμάτια πρέπει να έχουν ταμπέλες για να βεβαιωθεί ότι έχουν παροπλιστεί και αδειάσει από ψυκτικό.
- Οι ταμπέλες πρέπει να έχουν ημερομηνίες.
- Βεβαιωθείτε ότι οι ταμπέλες είναι δηλωμένες στο σύστημα να σας προειδοποιήσουν αν περιέχουν εύφλεκτο ψυκτικό.

Ανάκτηση

- Όταν γίνεται αφαίρεση ψυκτικού από το σύστημα για συντήρηση ή παροπλισμό, συνιστάται η αφαίρεση ολόκληρου του ψυκτικού.
- Όταν μεταφέρετε ψυκτικό στους κυλίνδρους, βεβαιωθείτε ότι μόνο εγκεκριμένοι κύλινδροι για ψυκτικό χρησιμοποιούνται.
- Όλοι οι κύλινδροι που χρησιμοποιούνται για το ανακτηθέν ψυκτικό μέσο επισημαίνονται.

- Οι κύλινδροι πρέπει να είναι εφοδιασμένοι με βαλβίδες εκτόνωσης πίεσης και βαλβίδες διακοπής με τη σωστή σειρά.
- Άδειοι κύλινδροι πρέπει να αδειάζουν και να κρύνουν πριν την επαναφορά.
- Το σύστημα ανάκτησης λειτουργεί κανονικά σύμφωνα με τις καθορισμένες οδηγίες και είναι κατάλληλο για την ανάκτηση του ψυκτικού.
- Ακόμα, η ζυγαριά υπολογισμού πρέπει να λειτουργεί σωστά.
- Τα λάστιχα πρέπει να είναι εξοπλισμένα με συνδέσεις αποσύνδεσης χωρίς διαρροές.
- Πριν την επαναφορά, ελέγξτε τη κατάσταση του συστήματος επανάκτησης και τη κατάσταση των σφραγίδων. Ρωτήστε τον προμηθευτή σας αν
- Το ανακτημένο ψυκτικό μέσο πρέπει να επιστραφεί στον προμηθευτή στις σωστές φιάλες ανάκτησης με το συνημμένο σημείωμα για τη μεταφορά των αποβλήτων.
- Μη αναμειγνίετε ψυκτικά στις μονάδες επαναφοράς ή τους κυλίνδρους.
- Αν αφαιρέσετε συμπιεστές ή λάδια συμπιεστή, βεβαιωθείτε ότι έχουν εκκενωθεί σε αποδεκτό επίπεδο για να εξασφαλιστεί ότι το εύφλεκτο ψυκτικό μέσο δεν έχει μείνει στο λιπαντικό.
- Η διαδικασία αποσυμπίεσης πρέπει να γίνει πριν στείλετε τον συμπιεστή στους προμηθευτές.
- Μόνο ηλεκτρική θέρμανση στο σώμα του συμπιεστή επιτρέπεται για να επιταχύνει τη θερμοκρασία.
- Το λάδι πρέπει να αφαιρείται προσεκτικά από το σύστημα.
- Για την εγκατάσταση όταν χρησιμοποιείτε το ψυκτικό (R-32), χρησιμοποιείτε σωστά εργαλεία και υλικά σωληνώσεων. Λόγω του ότι η πίεση του ψυκτικού R-32 είναι περίπου 1,6 φορές πιο υψηλή από του R-22, η αποτυχία χρήσης των ειδικών εργαλείων και των σωληνώσεων μπορεί να προκαλέσει ρήξη ή τραυματισμούς. Ακόμα μπορεί να προκαλέσει σοβαρά ατυχήματα, όπως διαρροή νερού, ηλεκτρικό σοκ ή φωτιά.
- Μη χρησιμοποιείτε αυτόματα εργαλεία για την αποφυγή φωτιάς.
- Σε περίπτωση δυσλειτουργίας, αμέσως σταματήστε τη χρήση του κλιματιστικού και αποσυνδέστε όλο το σύστημα. Έπειτα ρωτήστε τον ειδικό ηλεκτρολόγο.



**Σωστή απόρριψη αυτού του προϊόντος
(Απορρίμματα Ηλεκτρικού & Ηλεκτρονικού Εξοπλισμού)**

(Ισχύει σε χώρες με χωριστά συστήματα συλλογής)

Αυτή η σήμανση στο προϊόν, τα αξεσουάρ ή η βιβλιογραφία υποδεικνύει ότι το προϊόν και τα ηλεκτρονικά εξαρτήματά του (π.χ. φορτιστής, ακουστικά, καλώδιο USB) δεν πρέπει να απορρίπτονται μαζί με άλλα οικιακά απορρίμματα στο τέλος της εργασιακής τους ζωής. Για να αποφευχθεί πιθανή βλάβη στο περιβάλλον ή στην ανθρώπινη υγεία από την ανεξέλεγκτη διάθεση αποβλήτων, διαχωρίστε αυτά τα στοιχεία από άλλα είδη αποβλήτων και ανακυκλώστε τα με υπευθυνότητα για να προωθήσετε τη βιώσιμη επαναχρησιμοποίηση των υλικών πόρων.

Οι οικιακοί χρήστες θα πρέπει να επικοινωνήσουν είτε με τον έμπορο λιανικής πώλησης από τον οποίο αγόρασαν αυτό το προϊόν είτε με το γραφείο της τοπικής κυβέρνησης για λεπτομέρειες σχετικά με το πού και πώς μπορούν να παραλάβουν αυτά τα αντικείμενα για περιβαλλοντικά ασφαλή ανακύκλωση.

Οι επιχειρηματικοί χρήστες θα πρέπει να επικοινωνούν με τον προμηθευτή τους και να ελέγχουν τους όρους και τις προϋποθέσεις της σύμβασης αγοράς. Αυτό το προϊόν και τα ηλεκτρονικά του εξαρτήματα δεν πρέπει να αναμειγνύονται με άλλα εμπορικά απόβλητα για απόρριψη.



Σωστή απόρριψη των μπαταριών σε αυτό το προϊόν

Αυτή η σήμανση στη μπαταρία, στο εγχειρίδιο ή στη συσκευασία υποδεικνύει ότι οι μπαταρίες του προϊόντος αυτού δεν πρέπει να απορρίπτονται μαζί με άλλα οικιακά απορρίμματα στο τέλος της διάρκειας ζωής τους. Όταν σημειώνονται, τα χημικά σύμβολα Hg, Cd ή Pb δείχνουν ότι η μπαταρία περιέχει υδράργυρο, κάδμιο ή μόλυβδο πάνω από τα επίπεδα αναφοράς στην οδηγία 2006/66 της ΕΚ.

Χαρακτηριστικά και Δυνατότητες Μονάδας

Εσωτερική οθόνη μονάδας

ΣΗΜΕΙΩΣΗ: Διαφορετικά μοντέλα έχουν διαφορετικά μπροστινά πάνελ και οθόνες. Όχι όλα τα χαρακτηριστικά που περιγράφονται εδώ είναι διαθέσιμα στο κλιματιστικό που αγοράσατε. Παρακαλώ τσεκάρετε την εσωτερική οθόνη της μονάδας που αγοράσατε.

Οι εικόνες σε αυτό το εγχειρίδιο έχουν επεξηγηματικούς σκοπούς. Το πραγματικό σχήμα της δικής σας μονάδας εσωτερικού χώρου μπορεί να είναι ελαφρώς διαφορετικό. Το πραγματικό της σχήμα υπερτερεί.

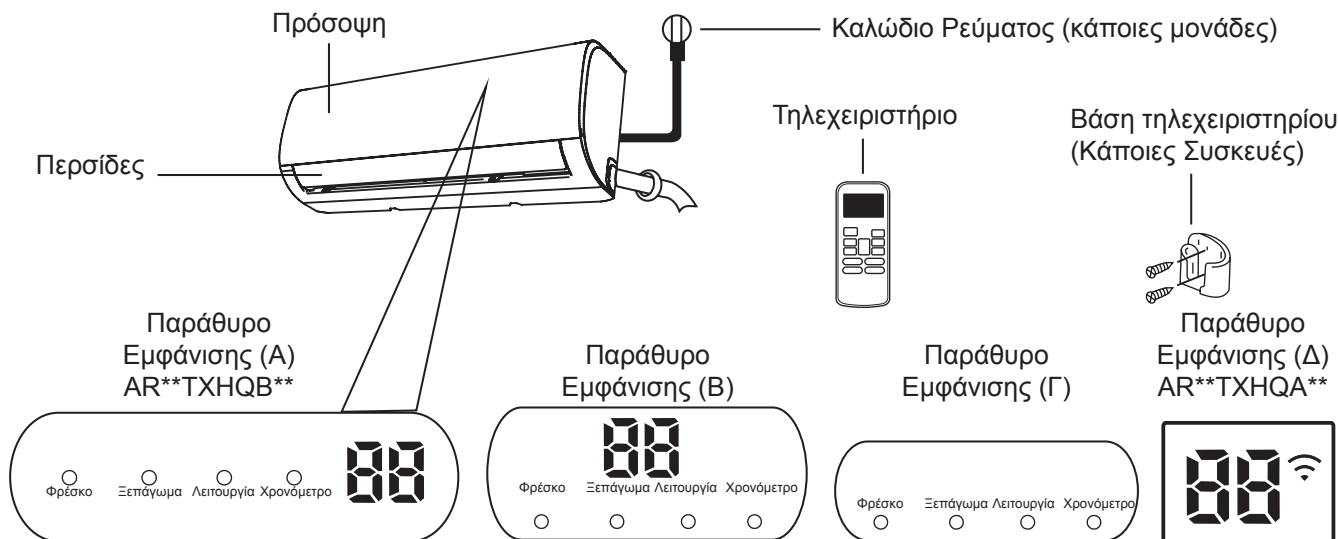

«**Fresh (Φρέσκο)**» όταν η λειτουργία φρέσκου έχει ενεργοποιηθεί (κάποιες μονάδες)

«**Defrost (Ξεπάγωμα)**» όταν η λειτουργία ξεπαγωματος έχει ενεργοποιηθεί.

«**Run (Λειτουργία)**» όταν η μονάδα λειτουργεί

«**Timer (Χρονόμετρο)**» όταν ο ΧΡΟΝΟΔΙΑΚΟΠΤΗΣ έχει οριστεί

“**WiFi**” Όταν το απομακρυσμένο κοντρόλ έχει ενεργοποιηθεί (κάποιες μονάδες)

“**88**” Δείχνει τη θερμοκρασία, χαρακτηριστικά λειτουργίας και μηνύματα λάθους:

Όταν η ECO (ΟΙΚΟΛΟΓΙΚΗ) λειτουργία (κάποιες μονάδες) έχει ενεργοποιηθεί, “**88**” αυτό φωτίζει σταδιακά μία ως η **Ξ** -- **Ξ** -- **8** --θερμοκρασία που ορίστηκε -- **Ξ** Σε δεύτερη παύση.

“**00**” για 3 δευτερόλεπτα όταν:

- Το TIMER ON (ΧΡΟΝΟΔΙΑΚΟΠΤΗΣ ON) έχει οριστεί (αν η μονάδα είναι κλειστή, “**00**” μένει όταν το TIMER ON (ΧΡΟΝΟΔΙΑΚΟΠΤΗΣ ON) οριστεί)
- Η λειτουργία FRESH, SWING, TURBO, ή SILENCE (ΦΡΕΣΚΟ, ΑΙΩΡΗΣΗ, ΤΟΥΡΜΠΟ, ΣΙΩΠΗ) έχει ενεργοποιηθεί “**0F**” για 3 δευτερόλεπτα όταν:
- Η ρύθμιση TIMER ON έχει ρυθμιστεί
- Η λειτουργία FRESH, SWING, TURBO, ή SILENCE (ΦΡΕΣΚΟ, ΑΙΩΡΗΣΗ, ΤΟΥΡΜΠΟ, ΣΙΩΠΗ) έχει απενεργοποιηθεί.

“**εF**” όταν είναι ενεργοποιημένη η λειτουργία αντι-κρύου αέρα

“**df**” κατά την απόψυξη (μονάδες ψύξης και θέρμανσης)

“**εε**” όταν η μονάδα αυτοκαθαρίζεται (κάποιες μονάδες)

“**FF**” όταν η λειτουργία θέρμανσης 8°C είναι ενεργοποιημένη (κάποιες μονάδες)

Ερμηνεία
Εμφανιζόμενων
Κωδικών

Θερμοκρασία λειτουργίας

Όταν το κλιματιστικό χρησιμοποιείται έξω από τις επόμενες διακυμάνσεις θερμοκρασίας, συγκεκριμένες δικλίδες ασφαλείας μπορεί να ενεργοποιηθούν και να απενεργοποιηθούν τη συσκευή σας.

Τύπος διαχωρισμού αντιστροφέα.

	Λειτουργία ΨΥΞΗ	Λειτουργία ΖΕΣΤΗ	Λειτουργία ΑΦΥΓΡΑΝΣΗ
Θερμοκρασία δωματίου	17°C - 32°C (62°F - 90°F)	0°C - 30°C (32°F - 86°F)	10°C - 32°C (50°F - 90°F)
Εξωτερική Θερμοκρασία	0°C - 50°C (32°F - 122°F)	-15°C - 30°C (5°F - 86°F)	0°C - 50°C (32°F - 122°F)
	-15°C - 50°C (5°F - 122°F) (Για μοντέλα με χαμηλή θερμοκρασία ψυκτικών συστημάτων)		
	0°C - 52°C (32°F - 126°F) (Για συγκεκριμένα τροπικά μοντέλα)		0°C - 52°C (32°F - 126°F) (Για συγκεκριμένα τροπικά μοντέλα)

ΓΙΑ ΕΞΩΤΕΡΙΚΕΣ ΜΟΝΑΔΕΣ ΜΕ ΥΠΟΒΟΗΘΟΥΜΕΝΗ ΗΛΕΚΤΡΙΚΗ ΘΕΡΜΑΝΣΗ

Όταν η εξωτερική θερμοκρασία είναι κάτω από 0°C (32°F), συστήνουμε να κρατάτε τη συσκευή στη πρίζα πάντοτε για τη διασφάλιση της συνεχούς λειτουργίας.

Για να βελτιστοποιήσετε περαιτέρω την απόδοση της μονάδας σας, κάντε τα εξής:

- Κρατήστε τις πόρτες και τα παράθυρα κλειστά.
- Περιορίστε τη χρήση ενέργειας χρησιμοποιώντας τις λειτουργίες TIMER ON και TIMER OFF.
- Μην μπλοκάρτε τις εισόδους ή τις εξόδους του αέρα.
- Ελέγχετε τακτικά και καθαρίζετε τα φίλτρα αέρα.

Ένας οδηγός για τη χρήση του τηλεχειριστηρίου υπερύθρων δεν περιλαμβάνεται σε αυτό το πακέτο με τα ένθετα. Όχι όλες οι λειτουργίες είναι διαθέσιμες για το κλιματιστικό, παρακαλώ τσεκάρτε την εσωτερική οθόνη και το τηλεκοντρόλ της μονάδας που αγοράσατε.

Άλλα χαρακτηριστικά

• Αυτόματη έναρξη (κάποιες μονάδες)

Εάν η μονάδα βρεθεί χωρίς ρεύμα, θα ξεκινήσει αυτόματα με τις προηγούμενες ρυθμίσεις μόλις αποκατασταθεί η τροφοδοσία.

• Αντί-μούχλα (κάποιες μονάδες)

Όταν κλείνετε τη μονάδα από τις λειτουργίες COOL, AUTO (COOL), ή DRY, (ΚΡΥΟ, ΑΥΤΟΜΑΤΟ (ΚΡΥΟ) Ή ΞΗΡΟ) ο αέρας στο κλιματιστικό θα συνεχίσει σε πολύ χαμηλή δύναμη για να ξηράνει τυχόν νερό και να αποτρέψει την παραγωγή μούχλας.

• Ασύρματο κοντρόλ (κάποιες μονάδες)

Το ασύρματο κοντρόλ σας επιτρέπει να ελέγχετε το κλιματιστικό χρησιμοποιώντας κινητό και υπέρυθρες.

Για τη σύνδεση με USB, αντικατάσταση, διατήρηση πρέπει να γίνεται από επαγγελματικό προσωπικό.

• Μνήμη γωνίας λεβιέ (κάποιες συσκευές)

Όταν ενεργοποιείτε τη μονάδα σας, οι περσίδες θα επανέλθουν αυτόματα στην προηγούμενη γωνία τους.

• Ανίχνευση διαρροής ψυκτικού υγρού (κάποιες μονάδες)

Η εσωτερική μονάδα αυτομάτως θα δείξει "EC" ή "ELOC" ή θα ανάψουν LEDs (εξαρτάται από το μοντέλο) όταν ανιχνεύεται διαρροή ψυκτικού.

• Λειτουργία Αναστολής Λειτουργίας

Η λειτουργία SLEEP (Αναστολή της Λειτουργίας) χρησιμοποιείται για τη μείωση της κατανάλωσης ενέργειας ενώ κοιμάστε (και δεν χρειάζεστε τις ίδιες ρυθμίσεις θερμοκρασίας για να είστε άνετοι). Αυτή η λειτουργία μπορεί να ενεργοποιηθεί μόνο μέσω του τηλεχειριστηρίου. Η λειτουργία SLEEP (ΥΠΝΟΥ) δεν είναι διαθέσιμη στις λειτουργίες FAN ή DRY (Ξηρότητας).

Πίστετε το κουμπί SLEEP (ΥΠΝΟΥ) όταν είστε έτοιμοι να κοιμηθείτε. Όταν βρίσκεται σε λειτουργία ΨΥΞΗ, η μονάδα θα αυξήσει τη θερμοκρασία κατά 1°C (2°F) μετά από 1 ώρα και θα αυξήσει επιπλέον 1°C (2°F) μετά από άλλη μια ώρα.

Κατά τη λειτουργία ΖΕΣΤΗ, η μονάδα θα μειώσει τη θερμοκρασία κατά 1°C (2°F) μετά από 1 ώρα και θα μειώσει επιπλέον 1°C (2°F) μετά από άλλη μια ώρα.

Η λειτουργία ύπνου θα σταματήσει μετά από 8 ώρες και το σύστημα θα συνεχίσει να τρέχει ως έχει.

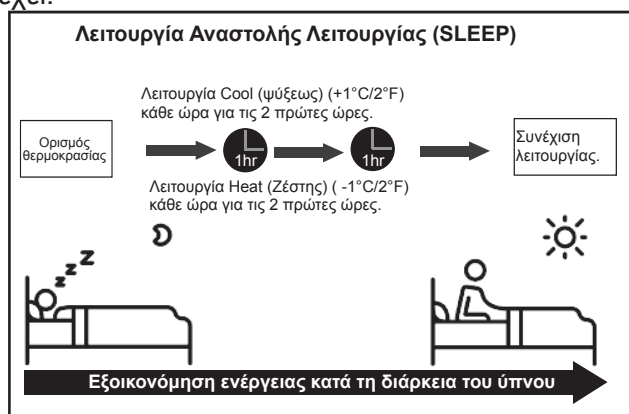

• Ρύθμιση Γωνίας της Ροής Αέρα

Ρύθμιση κατακόρυφης γωνίας ροής αέρα

Ενώ η μονάδα λειτουργεί, χρησιμοποιείτε το κουμπί **SWING/DIRECT (ΑΙΩΡΗΣΗ/ΑΠΕΥΘΕΙΑΣ)** στο τηλεκοντρόλ για να θέσετε τη κατεύθυνση (κάθετη γωνία) της ροής αέρα. Παρακαλώ απευθυνθείτε στο εγχειρίδιο απομακρυσμένου ελέγχου για λεπτομέρειες.

ΣΗΜΕΙΩΣΗ ΓΙΑ ΤΙΣ ΓΩΝΙΕΣ ΤΩΝ ΠΕΡΣΙΔΩΝ

Όταν χρησιμοποιείτε τη λειτουργία ΨΥΞΗ ή ΞΗΡΟ, μην ρυθμίζετε τις περσίδες σε υπερβολικά κάθετη γωνία για μεγάλες χρονικές περιόδους. Αυτό μπορεί να προκαλέσει συσσώρευση νερού στις περσίδες, το οποίο θα πέσει πάνω στο δάπεδο ή στην επίπλωση σας.

Όταν χρησιμοποιείτε τη λειτουργία COOL (ΨΥΞΗΣ) ή HEAT (ΖΕΣΤΗΣ), μην ορίζετε τον λεβιέ πολύ οριζόντια γιατί θα περιορίσει την ροή αέρα.

Ορισμός οριζόντιας γωνίας ροής αέρα.

Η οριζόντια γωνία ροής αέρα πρέπει να οριστεί χειρωνακτικά. Τραβήξτε τη ράβδο εκτροπής (Βλέπε **Εικ. Β**) και ρυθμίστε τη χειροκίνητα στην προτιμώμενη κατεύθυνση.

Για κάποιες μονάδες, η οριζόντια γωνία ροής αέρα μπορεί να ρυθμιστεί από το τηλεκοντρόλ. Παρακαλώ απευθυνθείτε στον οδηγό τηλεχειριστηρίου.

Χειροκίνητη λειτουργία (χωρίς τηλεκοντρόλ)

! ΠΡΟΣΟΧΗ

Το manual κουμπί προορίζεται μόνο για δοκιμές και λειτουργία έκτακτης ανάγκης. Μην χρησιμοποιείτε τη λειτουργία αυτή εκτός εάν χάσετε το τηλεχειριστήριο και είναι απολύτως απαραίτητο. Για να επαναφέρετε την κανονική λειτουργία, χρησιμοποιήστε το τηλεχειριστήριο για να ενεργοποιήσετε τη μονάδα. Η μονάδα πρέπει να απενεργοποιηθεί πριν από τη χειροκίνητη λειτουργία.

Για τη χειροκίνητη λειτουργία της μονάδας:

1. Ανοίξτε την πρόσοψη της μονάδας εσωτερικού χώρου.
2. Βρείτε το **κουμπί MANUAL CONTROL (ΧΕΙΡΟΚΙΝΗΤΟ ΚΟΝΤΡΟΛ)** στη δεξιά πλευρά της μονάδας.
3. Πατήστε το **κουμπί MANUAL CONTROL (ΧΕΙΡΟΚΙΝΗΤΟ ΚΟΝΤΡΟΛ)** για να ενεργοποιήσετε την FORCED AUTO (ΕΞΑΝΑΓΚΑΣΜΕΝΗ ΑΥΤΟΜΑΤΗ) λειτουργία.
4. Πατήστε το **κουμπί MANUAL CONTROL (ΧΕΙΡΟΚΙΝΗΤΟ ΚΟΝΤΡΟΛ)** για να ενεργοποιήσετε την FORCED COOLING (ΕΞΑΝΑΓΚΑΣΜΕΝΗ ΨΥΞΗ).
5. Πατήστε το **κουμπί MANUAL CONTROL (ΧΕΙΡΟΚΙΝΗΤΟ ΚΟΝΤΡΟΛ)** τρίτο φορά για να κλείσετε τη μονάδα.
6. Κλείστε την πρόσοψη .

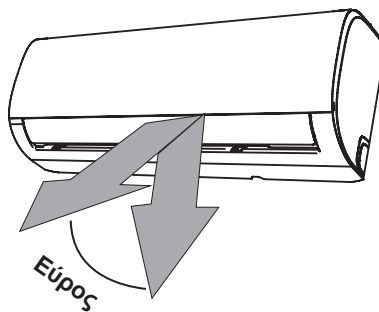

ΣΗΜΕΙΩΣΗ: Μην μετακινείτε τις περσίδες με το χέρι. Αυτό θα προκαλέσει την έλλειψη συγχρονισμού στις περσίδες. Αν συμβεί κάτι τέτοιο, απενεργοποιήστε τη συσκευή και αποσυνδέστε την για μερικά δευτερόλεπτα και, στη συνέχεια, κάντε επανεκκίνηση της μονάδας. Αυτό θα επαναφέρει τις περσίδες.

Εικ.Α

! ΠΡΟΣΟΧΗ

Μην τοποθετείτε τα δάχτυλά σας μέσα ή κοντά στον ανεμιστήρα και την πλευρά αναρρόφησης της μονάδας. Ο ανεμιστήρας υψηλής ταχύτητας μέσα στη μονάδα μπορεί να προκαλέσει τραυματισμό.

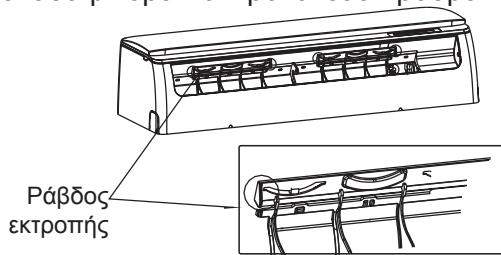

Εικ. Β

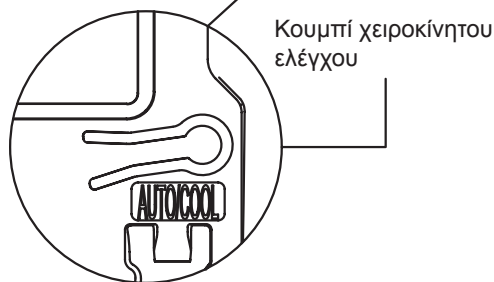
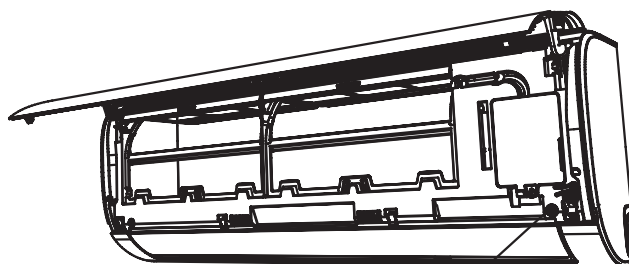

Φροντίδα και Συντήρηση

Καθαρισμός Της Μονάδας Εσωτερικού Χώρου

⚠ ΠΡΙΝ ΤΟ ΚΑΘΑΡΙΣΜΑ Ή ΤΗ ΣΥΝΤΗΡΗΣΗ

ΠΑΝΤΑ ΝΑ ΑΠΕΝΕΡΓΟΠΟΙΗΤΕ ΤΟ ΣΥΣΤΗΜΑ ΚΛΙΜΑΤΙΣΜΟΥ ΚΑΙ ΝΑ ΑΠΟΣΥΝΔΕΕΤΕ ΤΗΝ ΤΡΟΦΟΔΟΣΙΑ ΤΗΣ ΠΡΙΝ ΑΠΟ ΤΟ ΚΑΘΑΡΙΣΜΑ Ή ΤΗ ΣΥΝΤΗΡΗΣΗ ΤΗΣ.

⚠ ΠΡΟΣΟΧΗ

Χρησιμοποιείτε μόνο ένα μαλακό, στεγνό πανί για να σκουπίσετε τη μονάδα. Εάν η μονάδα είναι ιδιαίτερα βρώμικη, μπορείτε να χρησιμοποιήσετε ένα πανί εμποτισμένο σε ζεστό νερό για να τη σκουπίσετε.

- **Μην** χρησιμοποιείτε χημικά ή χημικά επεξεργασμένα υφάσματα για να καθαρίσετε τη συσκευή
- **Μην** χρησιμοποιείτε βενζόλιο, διαλυτικό χρωμάτων, σκόνη γυαλίσματος ή άλλους διαλύτες για να καθαρίσετε τη μονάδα. Μπορούν να προκαλέσουν ρωγμές ή παραμόρφωση της πλαστικής επιφάνειας.
- **Μην** χρησιμοποιείτε νερό θερμότερο από 40°C (104°F) για τον καθαρισμό του μπροστινού πίνακα. Αυτό μπορεί να προκαλέσει παραμόρφωση ή αποχρωματισμό του πίνακα.

Καθαρισμός του Φίλτρου Αέρα

Ένα φραγμένο κλιματιστικό μπορεί να μειώσει την αποτελεσματικότητα ψύξης της μονάδας σας και μπορεί επίσης να είναι κακό για την υγεία σας. Φροντίστε να καθαρίζετε το φίλτρο μια φορά κάθε δύο εβδομάδες.

1. Ανασηκώστε την πρόσοψη της μονάδας εσωτερικού χώρου.
2. Πρώτα πιέστε την γλωττίδα στο άκρο του φίλτρου για να χαλαρώσετε την πόρπη, να την σηκώσετε και στη συνέχεια να την τραβήξετε προς εσάς.
3. Τώρα τραβήξτε το φίλτρο προς τα έξω.
4. Αν το φίλτρο σας διαθέτει μικρό φίλτρο για την ανανέωση του αέρα, αποσυνδέστε το από το μεγαλύτερο φίλτρο. Καθαρίστε αυτό το φίλτρο ανανέωσης αέρα με ένα φορητό κενό χειρός.
5. Καθαρίστε το μεγάλο φίλτρο αέρα με ζεστό σαπουνόνερο. Βεβαιωθείτε ότι χρησιμοποιείτε ένα ήπιο απορρυπαντικό.

6. Ξεπλύνετε το φίλτρο με φρέσκο νερό και στη συνέχεια αποφύγετε την περίσσεια νερού.
7. Στεγνώστε το σε ένα δροσερό, ξηρό μέρος και αποφύγετε την άμεση έκθεση σε ηλιακό φως.
8. Όταν στεγνώσει, επανασυνδέστε το φίλτρο ανανέωσης αέρα στο μεγαλύτερο φίλτρο και, στη συνέχεια, σύρετέ το ξανά στη μονάδα εσωτερικού χώρου.
9. Κλείστε την πρόσοψη της μονάδας εσωτερικού χώρου.

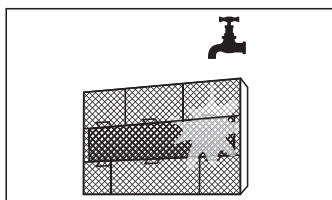
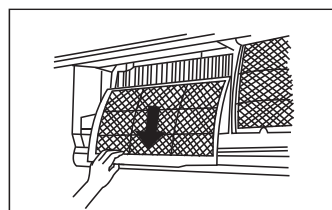
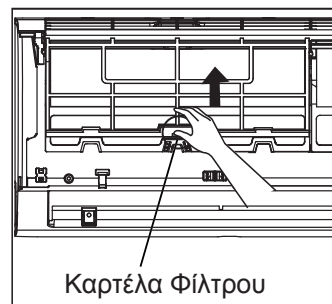

⚠ ΠΡΟΣΟΧΗ

- Πριν αλλάξετε ή καθαρίσετε το φίλτρο, απενεργοποιήστε τη συσκευή και αποσυνδέστε την από την τροφοδοσία ρεύματος.
- Κατά την αφαίρεση του φίλτρου, μην αγγίζετε τα μεταλλικά μέρη στη μονάδα. Οι αιχμηρές μεταλλικές αιχμές μπορούν να σας κόψουν.
- Μη χρησιμοποιείτε νερό για να καθαρίσετε το εσωτερικό της μονάδας εσωτερικού χώρου. Αυτό μπορεί να καταστρέψει τη μόνωση και να προκαλέσει ηλεκτροπληξία.
- Μην εκθέτετε το φίλτρο στον ήλιο όταν στεγνώνει. Έτσι, ενδέχεται να συρρικνωθεί το φίλτρο.

⚠ ΠΡΟΣΟΧΗ

- Όποια συντήρηση και καθαρισμός της εξωτερικής μονάδας πρέπει να γίνει από έναν εξουσιοδοτημένο έμπορο ή συντηρητή.
- Οποιοσδήποτε επισκευές της μονάδας πρέπει να εκτελούνται από έναν εξουσιοδοτημένο έμπορο ή συντηρητή.

Συντήρηση –Μεγάλη περίοδος μη χρήσης

Αν σκοπεύετε να μην χρησιμοποιήσετε το κλιματιστικό σας για μεγάλο χρονικό διάστημα, κάντε τα εξής:

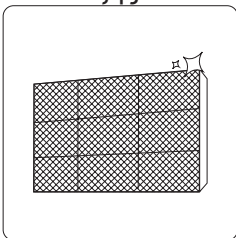

Καθαρίστε όλα τα φίλτρα

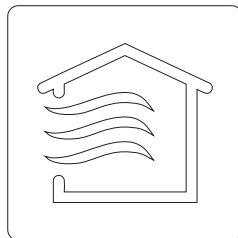

Ενεργοποιήστε τη λειτουργία ΑΝΕΜΙΣΤΗΡΑ έως ότου η μονάδα στεγνώσει τελείως

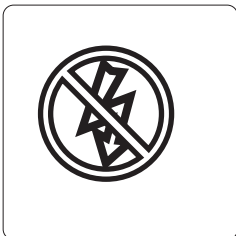

Απενεργοποιήστε τη συσκευή και αποσυνδέστε την

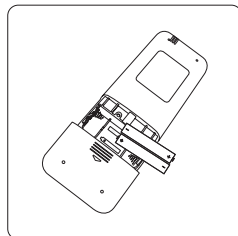

Αφαιρέστε τις μπαταρίες από το τηλεχειριστήριο

Διατήρηση - Επιθεώρηση πριν τη σεζόν

Μετά από μεγάλες περιόδους μη χρήσης ή πριν από περιόδους συχνής χρήσης, κάντε τα εξής:

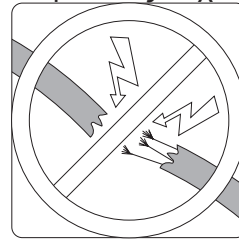

Ελέγξτε για τυχόν καλώδια που έχουν υποστεί ζημιά

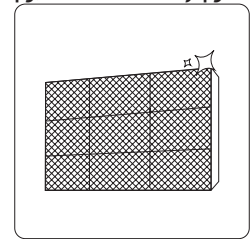

Καθαρίστε όλα τα φίλτρα



Ελέγξτε για διαρροές

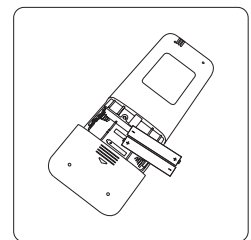

Αντικαταστήστε τις μπαταρίες

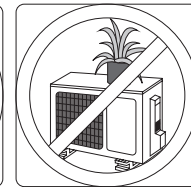
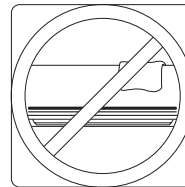

Βεβαιωθείτε ότι τίποτα δεν εμποδίζει όλες τις εισόδους και τις εξόδους του αέρα

Αντιμετώπιση προβλημάτων

ΜΕΤΡΑ ΑΣΦΑΛΕΙΑΣ

Αν προκύψει ΟΠΟΙΟΔΗΠΟΤΕ από τις ακόλουθες συνθήκες, απενεργοποιήστε τη συσκευή σας αμέσως!

- Το καλώδιο τροφοδοσίας είναι κατεστραμμένο ή ασυνήθιστα ζεστό
- Μυρίζετε καμένο
- Η μονάδα κάνει δυνατούς ή αφύσικους ήχους
- Μία ασφάλεια ρεύματος ή ο διακόπτης πέφτει διαρκώς
- Νερό ή άλλα αντικείμενα πέφτουν μέσα ή έξω από τη μονάδα

ΜΗΝ ΠΡΟΣΠΑΘΗΣΕΤΕ ΝΑ ΔΩΣΕΤΕ ΛΥΣΗ ΣΕ ΑΥΤΑ ΜΟΝΟΙ ΣΑΣ! ΕΠΙΚΟΙΝΩΝΗΣΤΕ ΜΕ ΕΝΑΝ ΕΞΟΥΣΙΟΔΟΤΗΜΕΝΟ ΦΟΡΕΑ ΠΑΡΟΧΗΣ ΥΠΗΡΕΣΙΩΝ ΑΜΕΣΩΣ!

Συχνά Προβλήματα

Τα παρακάτω προβλήματα δεν οφείλονται σε κάποια δυσλειτουργία και στις περισσότερες περιπτώσεις δεν απαιτούνται επισκευές.

Πρόβλημα	Πιθανή Αιτία
Η μονάδα δεν ανοίγει όταν πατάω το πλήκτρο ON/OFF	Η μονάδα διαθέτει λειτουργία προστασίας 3 λεπτών, η οποία εμποδίζει την υπερφόρτωση της μονάδας. Η μονάδα δεν μπορεί να επανεκκινηθεί εντός τριών λεπτών από την απενεργοποίησή της.
Η μονάδα αλλάζει από τη λειτουργία ΨΥΞΗ / ΖΕΣΤΗ σε λειτουργία ΑΝΕΜΙΣΤΗΡΑΣ	Η μονάδα μπορεί να αλλάξει τις ρυθμίσεις της για να αποφευχθεί ο σχηματισμός παγετού στη μονάδα. Μόλις αυξηθεί η θερμοκρασία, η μονάδα θα αρχίσει εκ νέου να λειτουργεί στην προηγούμενως επιλεγμένη λειτουργία.
	Η καθορισμένη θερμοκρασία έχει επιτευχθεί, οπότε η μονάδα σβήνει τον συμπίεστή. Η μονάδα θα συνεχίσει να λειτουργεί όταν η θερμοκρασία πέσει ξανά.
Η μονάδα εσωτερικού χώρου εκπέμπει λευκή κάπνα	Σε υγρές περιοχές, μεγάλη διαφορά θερμοκρασίας μεταξύ του αέρα του δωματίου και του κλιματισμένου αέρα μπορεί να προκαλέσει λευκή κάπνα.
Τόσο η μονάδα εσωτερικού χώρου όσο και η εξωτερικού εκπέμπουν λευκή κάπνα	Όταν η μονάδα επανεκκινεί στη λειτουργία ΖΕΣΤΗ μετά την απόψυξη, μπορεί να εκπέμπεται λευκή κάπνα λόγω της υγρασίας που παράγεται από τη διαδικασία απόψυξης.
Η μονάδα εσωτερικού χώρου προκαλεί θόρυβο	Μπορεί να εμφανιστεί ένας ήχος σφυρίγματος όταν οι περσίδες επανέλθουν στη θέση τους.
	Μετά τη λειτουργία της μονάδας σε λειτουργία ΖΕΣΤΗ μπορεί να προκληθεί ένας τσιριχτός ήχος λόγω της διαστολής και συστολής των πλαστικών εξαρτημάτων της μονάδας.
Τόσο η μονάδα εσωτερικού χώρου όσο και η εξωτερικού προκαλούν θόρυβο	Χαμηλός σε ένταση συριστικός ήχος κατά τη λειτουργία: Αυτό είναι νορμάλ και προκαλείται από το ψυκτικό υγρό που περνά την εσωτερική και εξωτερική μονάδα.
	Ο χαμηλός σε ένταση συριστικός ήχος ξεκινάει όταν αρχίζει το σύστημα, έχει σταματήσει να τρέχει ή κατά τη λειτουργία απόψυξης: Αυτός ο θόρυβος είναι φυσιολογικός και προκαλείται από τη διακοπή ή την αλλαγή της κατεύθυνσης του ψυκτικού αερίου.
	Τσιριχτός ήχος: Νορμάλ διαστολή και συστολή του πλαστικού και μετάλλου προκαλείται από τις αλλαγές της θερμοκρασίας και προκαλεί τους ήχους αυτούς.

Πρόβλημα	Πιθανή Αιτία
Η μονάδα εξωτερικού χώρου προκαλεί θόρυβο	Η μονάδα θα κάνει διαφορετικούς ήχους ανάλογα με τον τρέχοντα τρόπο λειτουργίας.
Από την μονάδα εξωτερικού ή εσωτερικού χώρου εκπέμπεται σκόνη	Η μονάδα μπορεί να συσσωρεύσει σκόνη κατά τη διάρκεια εκτεταμένων περιόδων αχρησίας, οι οποίες θα εκπέμπονται όταν η συσκευή είναι ενεργοποιημένη. Αυτό μπορεί να μετριαστεί με την κάλυψη της μονάδας κατά τη διάρκεια μεγάλων περιόδων αδράνειας.
Η μονάδα εκπέμπει κακή οσμή	<p>Η μονάδα μπορεί να απορροφά οσμές από το περιβάλλον (όπως έπιπλα, μαγειρικά σκεύη, τσιγάρα κλπ.) που θα εκπέμπονται κατά τη διάρκεια λειτουργίας της.</p> <p>Τα φίλτρα της μονάδας μούχλιασαν και πρέπει να καθαριστούν.</p>
Ο ανεμιστήρας της μονάδας εξωτερικού χώρου δεν λειτουργεί	Κατά τη λειτουργία, η ταχύτητα του ανεμιστήρα ελέγχεται για τη βελτιστοποίηση της λειτουργίας του προϊόντος.
Η λειτουργία είναι ασταθής, απρόβλεπτη ή η μονάδα δεν ανταποκρίνεται	<p>Οι παρεμβολές από κεραιές κινητών τηλεφώνων και απομακρυσμένους ενισχυτές μπορεί να προκαλέσουν δυσλειτουργία της μονάδας.</p> <p>Σε αυτήν την περίπτωση, δοκιμάστε τα εξής:</p> <ul style="list-style-type: none"> • Αποσυνδέστε τη συσκευή και στη συνέχεια επανασυνδέστε την. • Πατήστε το κουμπί ON/OFF στο τηλεκοντρόλ και η μονάδα θα αρχίσει να λειτουργεί.

ΣΗΜΕΙΩΣΗ: Εάν το πρόβλημα παραμένει, επικοινωνήστε με έναν τοπικό αντιπρόσωπο ή το πλησιέστερο κέντρο εξυπηρέτησης πελατών. Αναφέρετε λεπτομερώς τη δυσλειτουργία της μονάδας καθώς και τον αριθμό μοντέλου.

Αντιμετώπιση Προβλήματος

Όταν προκύψουν προβλήματα, παρακαλούμε να ελέγξετε τα παρακάτω σημεία πριν επικοινωνήσετε με μια εταιρεία επισκευών.

Πρόβλημα	Πιθανή Αιτία	Λύση
Κακή Απόδοση Ψύξης	Η ρύθμιση θερμοκρασίας μπορεί να είναι μεγαλύτερη από τη θερμοκρασία περιβάλλοντος	Μειώστε τη ρύθμιση θερμοκρασίας
	Ο εναλλαγέας θερμότητας στην εσωτερική ή εξωτερική μονάδα είναι βρώμικος.	Καθαρίστε το αγωγό θερμότητας
	Το φίλτρο αέρα είναι βρώμικο	Αφαιρέστε το φίλτρο και καθαρίστε τον σύμφωνα με τις οδηγίες
	Η είσοδος ή η έξοδος του αέρα οποιασδήποτε από τις μονάδες είναι αποκλεισμένη	Απενεργοποιήστε τη μονάδα, αφαιρέστε το εμπόδιο και ενεργοποιήστε τη ξανά
	Οι πόρτες και τα παράθυρα είναι ανοιχτά	Βεβαιωθείτε ότι όλες οι πόρτες και τα παράθυρα είναι κλειστά κατά τη λειτουργία της μονάδας
	Η υπερβολική θερμότητα δημιουργείται από το φως του ήλιου	Κλείστε τα παράθυρα και τις κουρτίνες σε περιόδους υψηλής θερμότητας ή έντονης ηλιοφάνειας
	Πάρα πολλές πηγές θερμότητας στο δωμάτιο (άνθρωποι, υπολογιστές, ηλεκτρονικά κ.λπ.)	Μειώστε την ποσότητα των πηγών θερμότητας
	Κακή ψύξη λόγω διαρροής ή μακράς χρήσης.	Τσεκάρετε για διαρροές, συνδέστε αν χρειαστεί το καπάκι του ψυκτικού.
	Η λειτουργία SILENCE (ΣΙΩΠΗΣ) είναι ενεργοποιημένη (προαιρετική λειτουργία)	Η λειτουργία SILENCE (ΣΙΩΠΗΣ) μπορεί να μειώσει την απόδοση και τη λειτουργία της συσκευής. Κλείστε τη λειτουργία SILENCE (ΣΙΩΠΗΣ)











Πρόβλημα	Πιθανή Αιτία	Λύση
Η μονάδα δεν λειτουργεί	Διακοπή ρεύματος	Περιμένετε να αποκατασταθεί η τροφοδοσία
	Η τροφοδοσία είναι απενεργοποιημένη	Ενεργοποιήστε την τροφοδοσία
	Η ασφάλεια έχει καεί	Αντικαταστήστε την ασφάλεια
	Οι μπαταρίες του τηλεχειριστηρίου έχουν τελειώσει	Αντικαταστήστε τις μπαταρίες
	Η προστασία των 3 λεπτών της μονάδας έχει ενεργοποιηθεί	Περιμένετε τρία λεπτά μετά την επανεκκίνηση της μονάδας
	Ο χρονοδιακόπτης είναι ενεργοποιημένος	Απενεργοποιήστε το χρονοδιακόπτη
Η μονάδα ξεκινά και σταματά συχνά	Υπάρχει πολύ ή λίγο ψυκτικό στο σύστημα	Τσεκάρετε για διαρροές και προσθέστε ψυκτικό στο σύστημα
	Μη συμπιεσμένο αέριο ή υγρασία έχει μπει στο σύστημα.	Αδειάστε και προσθέστε ωκτικό στο σύστημα
	Ο συμπιεστής είναι σπασμένος	Αντικαταστήστε τον συμπιεστή
	Η τάση είναι πολύ υψηλή ή χαμηλή	Βάλτε μανοστάτη για τη ρύθμιση της τάσεως.
Κακή απόδοση θέρμανσης	Η εξωτερική θερμοκρασία είναι εξαιρετικά χαμηλή	Χρησιμοποιήστε τη βοηθητική συσκευή θέρμανσης
	Ψυχρός αέρας μπαίνει μέσα από τις πόρτες και τα παράθυρα	Βεβαιωθείτε ότι όλες οι πόρτες και τα παράθυρα είναι κλειστά κατά τη χρήση
	Κακή ψύξη λόγω διαρροής ή μακράς χρήσης.	Τσεκάρετε για διαρροές, συνδέστε αν χρειαστεί το καπάκι του ψυκτικού.
Οι λυχνίες ένδειξης συνεχίζουν να αναβοσβήνουν	<p>Η μονάδα μπορεί να σταματήσει τη λειτουργία ή να συνεχίσει να τρέχει με ασφάλεια. Εάν οι λυχνίες ένδειξης συνεχίσουν να αναβοσβήνουν ή εμφανίζονται κωδικοί σφαλμάτων, περιμένετε περίπου 10 λεπτά. Το πρόβλημα μπορεί να επιλυθεί μόνο του.</p> <p>Εάν όχι, αποσυνδέστε την τροφοδοσία και, στη συνέχεια, συνδέστε τη ξανά. Ενεργοποιήστε τη μονάδα.</p> <p>Εάν το πρόβλημα παραμένει, αποσυνδέστε την παροχή ρεύματος και επικοινωνήστε με το πλησιέστερο κέντρο εξυπηρέτησης πελατών.</p>	
Κωδικός λάθους εμφανίζεται και ξεκινά με τα γράμματα αυτά στην οθόνη της εσωτερική μονάδας:		
<ul style="list-style-type: none"> • E (x), P (x), F (x) • EH (xx), EL (xx), EC (xx) • PH (xx), PL (xx), PC (xx) 		

ΣΗΜΕΙΩΣΗ: Εάν το πρόβλημά σας εξακολουθεί να υπάρχει μετά την εκτέλεση των ανωτέρω ελέγχων και διαγνωστικών, απενεργοποιήστε τη μονάδα αμέσως και επικοινωνήστε με ένα εξουσιοδοτημένο κέντρο επισκευής.

Για την απολύμανση από μικρόβια το προϊόν αυτό έχει ψεκαστεί με αργυρό ζεόλιθο ψευδαργύρου.

Αξεσουάρ

Το σύστημα κλιματισμού περιλαμβάνει τα ακόλουθα εξαρτήματα. Χρησιμοποιήστε όλα τα εξαρτήματα εγκατάστασης και τα αξεσουάρ για να εγκαταστήσετε το κλιματιστικό. Η λάθος εγκατάσταση μπορεί να προκαλέσει διαρροή νερού, ηλεκτροπληξία και πυρκαγιά, ή να προκαλέσει βλάβη στον εξοπλισμό. Τα κομμάτια αυτά δεν περιλαμβάνονται και αγοράζονται χωριστά

Όνομα αξεσουάρ	Q'ty (pc)	Σχήμα	Όνομα αξεσουάρ	Q'ty (pc)	Σχήμα
Εγχειρίδιο	2-3		Τηλεχειριστήριο	1	
Αποχέτευση (για μοντέλα ψύξης και θέρμανσης)	1		Μπαταρία	2	
Σφραγίδα (για μοντέλα ψύξης και θέρμανσης)	1		Βάση τηλεχειριστηρίου (προαιρετική)	1	
Πλάκα συναρμολόγησης	1		Κατσαβίδι επισκευής βάσης τηλεχειριστηρίου (προαιρετικά)	2	
Αγκυρα	5~8 (ανάλογα με το μοντέλο)				
Κατσαβίδι πλάκας εγκατάστασης	5~8 (ανάλογα με το μοντέλο)				

Όνομα	Σχήμα		Ποιότητα (PC)
Σύνδεση του συστήματος σωλήνων	Πλευρά υγρών	ø6,35 (1/4 in)	Μέρη που πρέπει να αγοράσετε χωριστά. Ρωτήστε τον πωλητή για το σωστό μέγεθος του σωλήνα που θα αγοράσετε.
		ø9,52 (3/8in)	
	Πλευρά αερίων	ø9,52 (3/8in)	
		ø12,7 (1/2in)	
		ø15.88 (5 / 8in)	

Σύνοψη Εγκατάστασης - Εσωτερική Μονάδα

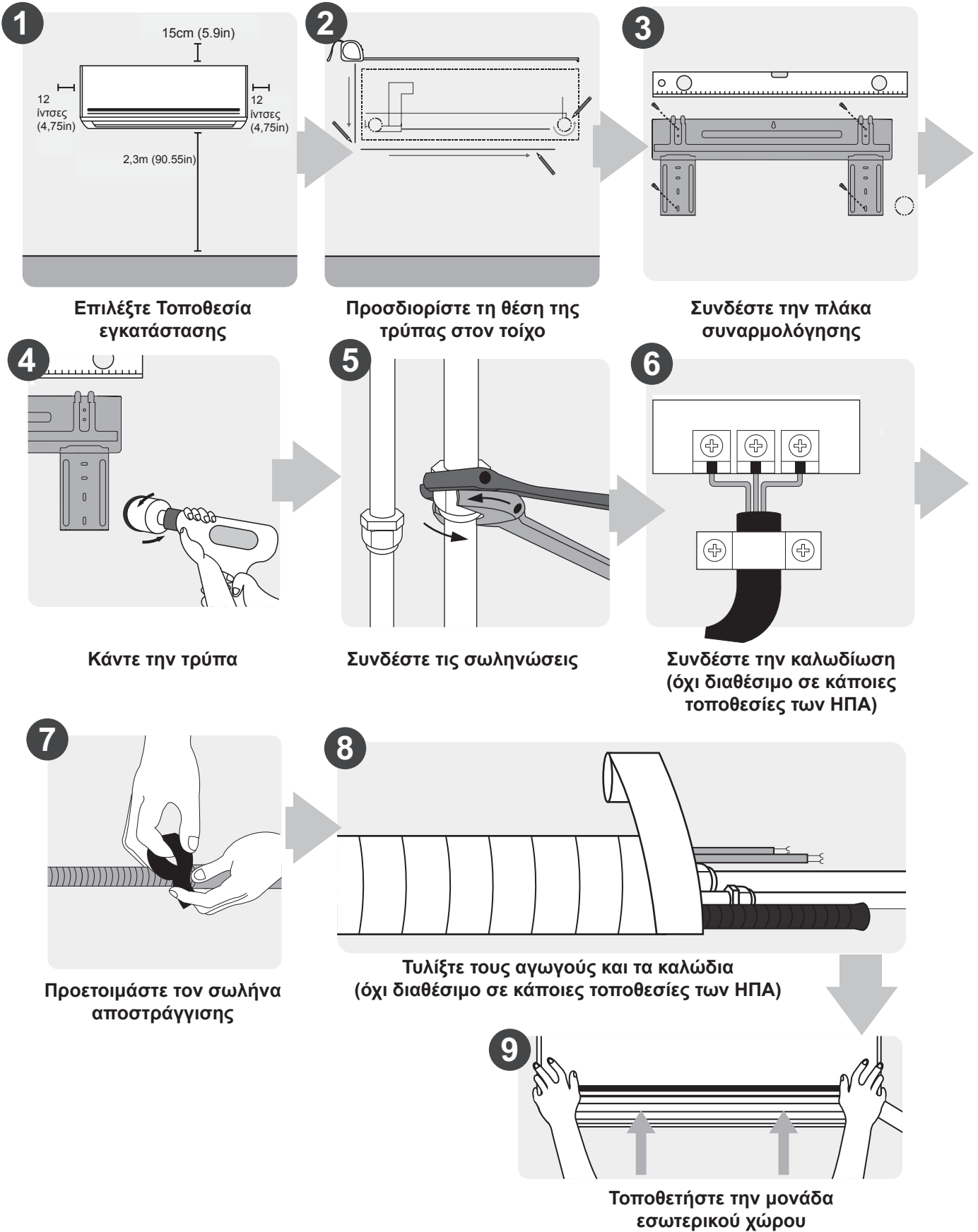

Εξαρτήματα της Μονάδας

ΣΗΜΕΙΩΣΗ: Η εγκατάσταση πρέπει να εκτελείται σύμφωνα με τις απαιτήσεις των τοπικών και εθνικών προτύπων. Η εγκατάσταση ενδέχεται να διαφέρει σε διαφορετικές περιοχές.

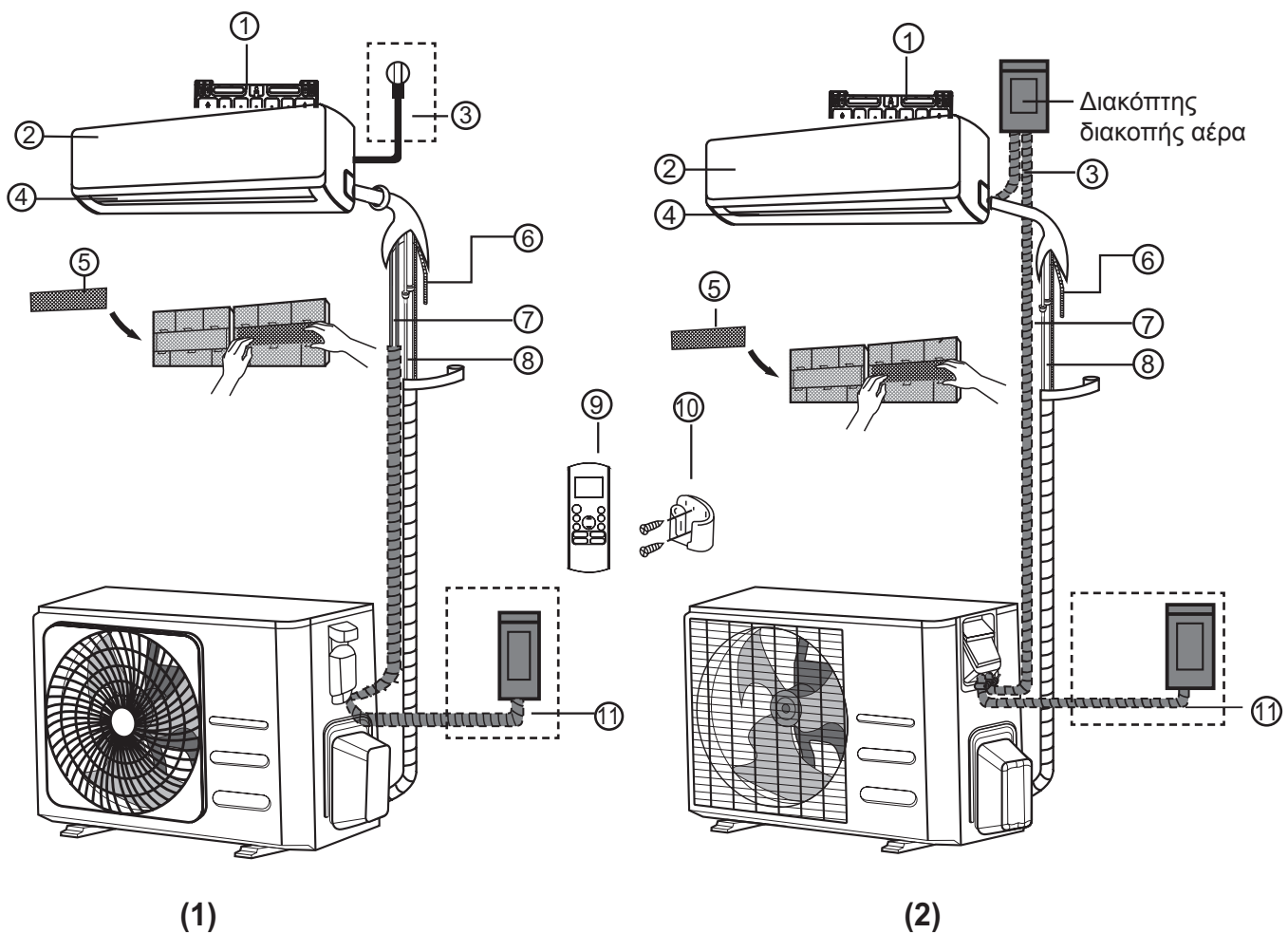

- ① Πλάκα εγκατάστασης τοίχου
- ② Πρόσοψη
- ③ Καλώδιο Ρεύματος (κάποιες μονάδες)
- ④ Περισίδες

- ⑤ Λειτουργικό Φίλτρο (στο πίσω μέρος του κυρίως Φίλτρου –Κάποιες μονάδες)
- ⑥ Σωλήνας αποχάιτευσης
- ⑦ Καλώδιο σήματος:
- ⑧ Σωληνώσεις ψυκτικού υγρού

- ⑨ Τηλεχειριστήριο
- ⑩ Βάση τηλεκοντρόλ (κάποιες μονάδες)
- ⑪ Καλώδιο τροφοδοσίας μονάδας εξωτερικού χώρου (σε μερικές μονάδες)

ΣΗΜΕΙΩΣΗ ΓΙΑ ΤΙΣ ΕΙΚΟΝΕΣ

Οι εικόνες σε αυτό το εγχειρίδιο έχουν επεξηγηματικούς σκοπούς. Το πραγματικό σχήμα της δικής σας μονάδας εσωτερικού χώρου μπορεί να είναι ελαφρώς διαφορετικό. Το πραγματικό της σχήμα υπερτερεί.

Εγκατάσταση εσωτερικής μονάδας

Οδηγίες Εγκατάστασης –Εσωτερική μονάδα

ΠΡΙΝ ΤΗΝ ΕΓΚΑΤΑΣΤΑΣΗ

Πριν την εγκατάσταση της μονάδας εσωτερικού χώρου, ανατρέξτε στην ετικέτα πάνω στο κουτί προϊόντος, για να βεβαιωθείτε ότι ο αριθμός μοντέλου της μονάδας εσωτερικού χώρου αντιστοιχεί στον αριθμό μοντέλου της μονάδας εξωτερικού χώρου.

Βήμα 1: Επιλέξτε τοποθεσία εγκατάστασης

Πριν εγκαταστήσετε την μονάδα εσωτερικού χώρου, πρέπει να επιλέξετε την κατάλληλη θέση. Τα παρακάτω είναι πρότυπα που θα σας βοηθήσουν να επιλέξετε μια κατάλληλη θέση για τη μονάδα.

Οι κατάλληλες τοποθεσίες εγκατάστασης πληρούν τα ακόλουθα πρότυπα:

- Καλή κυκλοφορία αέρα
- Βολική αποστράγγιση
- Ο θόρυβος από τη μονάδα να μην ενοχλεί άλλους ανθρώπους
- Στιβαρή και σταθερή τοποθεσία – δεν πρέπει να δονείται
- Αρκετά στιβαρή για να υποστηρίξει το βάρος της μονάδας
- Μέρος που να απέχει τουλάχιστον ένα μέτρο από όλες τις άλλες ηλεκτρικές συσκευές (π.χ. τηλεόραση, ραδιόφωνο, υπολογιστή)

ΜΗΝ εγκαταστήσετε τη μονάδα στις παρακάτω θέσεις:

- ⊗ Κοντά σε οποιαδήποτε πηγή θερμότητας, ατμού ή καύσιμου αερίου
- ⊗ Κοντά σε εύφλεκτα αντικείμενα όπως κουρτίνες ή ρούχα
- ⊗ Κοντά σε οποιοδήποτε εμπόδιο που μπορεί να εμποδίσει την κυκλοφορία του αέρα
- ⊗ Κοντά στην πόρτα
- ⊗ Σε μια τοποθεσία που εκθέτει τη συσκευή σε άμεσο ηλιακό φως

ΣΗΜΕΙΩΣΗ ΣΧΕΤΙΚΑ ΜΕ ΤΗΝ ΤΡΥΠΑ ΣΤΟΝ ΤΟΙΧΟ:

Αν δεν υπάρχει επισκευασμένος σωλήνας ψύξης: Όταν επιλέγετε τη θέση, πρέπει να αφήσετε αρκετό χώρο για μια τρύπα στον τοίχο (βλ.

Βήμα για τρύπημα στον τοίχο για τις σωληνώσεις) για το καλώδιο σήματος και τις σωληνώσεις ψυκτικού υγρού που συνδέουν τις μονάδες εσωτερικού και εξωτερικού χώρου. Η προεπιλεγμένη θέση για όλες τις σωληνώσεις είναι η δεξιά πλευρά της μονάδας εσωτερικού (όπως βλέπετε τη μονάδα). Ωστόσο, οι σωληνώσεις μπορούν να τοποθετηθούν τόσο προς τα αριστερά όσο και προς τα δεξιά της μονάδας.

Ανατρέξτε στο παρακάτω διάγραμμα για να πετύχετε την κατάλληλη απόσταση από τοίχους και οροφή:



Βήμα 2: Τοποθετήστε την πλάκα στήριξης στον τοίχο

Η πλάκα στήριξης είναι η συσκευή στην οποία θα τοποθετήσετε την μονάδα εσωτερικού χώρου.

- Βγάλτε τη πλάκα στήριξης από το πίσω μέρος της εσωτερικής μονάδας.

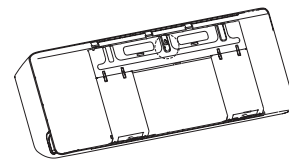

- Ασφαλίστε την πλάκα στήριξης στον τοίχο με τις βίδες που σας παρέχονται. Βεβαιωθείτε ότι η πλάκα στήριξης είναι επίπεδη στον τοίχο.

ΣΗΜΕΙΩΣΗ ΓΙΑ ΤΣΙΜΕΝΤΕΝΙΟΥΣ Ή ΤΟΥΒΛΙΝΟΥΣ ΤΟΙΧΟΥΣ:

Εάν ο τοίχος είναι κατασκευασμένος από τούβλο, τσιμέντο ή παρόμοιο υλικό, τρυπήστε οπές διαμέτρου 5mm (0,2in-διάμετρος) στον τοίχο και τοποθετήστε τις αγκυρώσεις που παρέχονται. Στη συνέχεια στερεώστε την πλάκα στήριξης στον τοίχο σφίγγοντας τις βίδες απευθείας στα άγκιστρα κλιπ.

Βήμα 3: Ανοίξτε τρύπα στον τοίχο για τις σωληνώσεις

1. Καθορίστε τη θέση της οπής στον τοίχο με γνώμονα τη θέση της πλάκας στήριξης. Δείτε **Διαστάσεις Πλάκας Εγκατάστασης**.
2. Χρησιμοποιώντας τρυπάνι 65 mm (2,5in) ή 90 mm (3,54in) (ανάλογα με τα μοντέλα), κάντε μια τρύπα στον τοίχο. Βεβαιωθείτε ότι η οπή γίνεται με ελαφρά γωνία προς τα κάτω, έτσι ώστε το εξωτερικό άκρο της οπής να είναι χαμηλότερο από το εσωτερικό άκρο κατά περίπου 5mm έως 7mm (0,2-0,275in). Αυτό θα εξασφαλίσει σωστή αποστράγγιση του νερού.
3. Τοποθετήστε την προστατευτική μανσέτα στην τρύπα. Αυτό προστατεύει τις άκρες της τρύπας και θα σας βοηθήσει να τη σφραγίσετε όταν ολοκληρώσετε τη διαδικασία εγκατάστασης.

ΠΡΟΣΟΧΗ

Κατά τη δημιουργία της οπής στον τοίχο, βεβαιωθείτε ότι αποφεύγετε τα καλώδια, τις υδραυλικές εγκαταστάσεις και άλλα ευαίσθητα σημεία στον τοίχο.

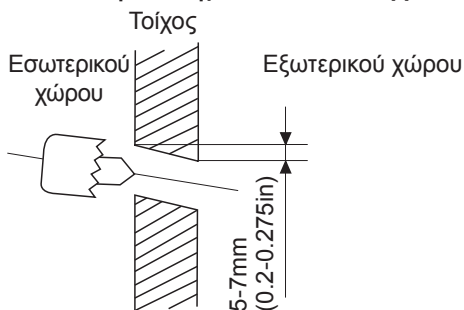

ΔΙΑΣΤΑΣΕΙΣ ΠΛΑΚΑΣ ΣΤΗΡΙΞΗΣ

Τα διαφορετικά μοντέλα έχουν διαφορετικές πλάκες στήριξης.

Για της διαφορετικές απαιτήσεις, το σχήμα της πλάκας μπορεί να είναι ελαφρώς διαφορετικό. Αλλά οι διαστάσεις εγκατάστασης είναι οι ίδιες με το μέγεθος της εσωτερικής μονάδας.

Δες Τύπο A και Τύπο B πχ:

Σωστός προσανατολισμό της πλάκας στήριξης

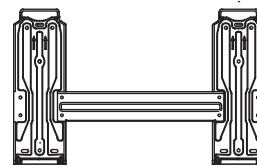
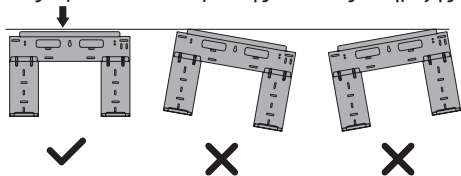

Τύπος B

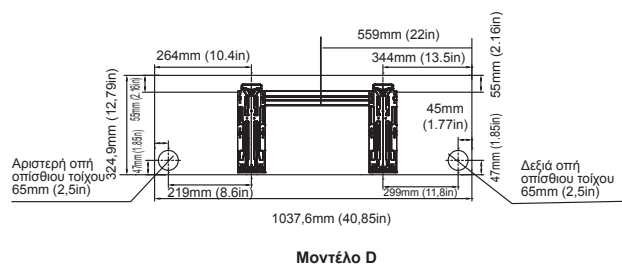
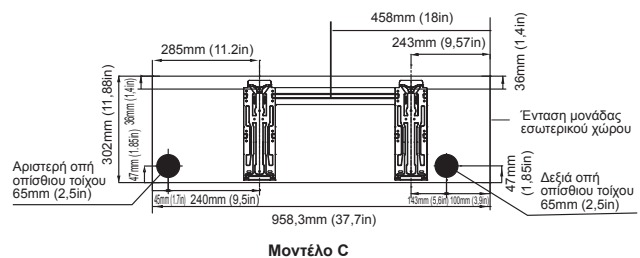
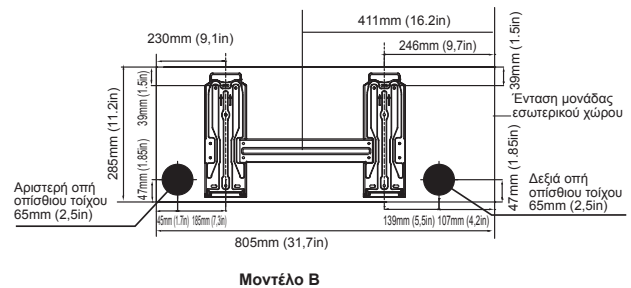
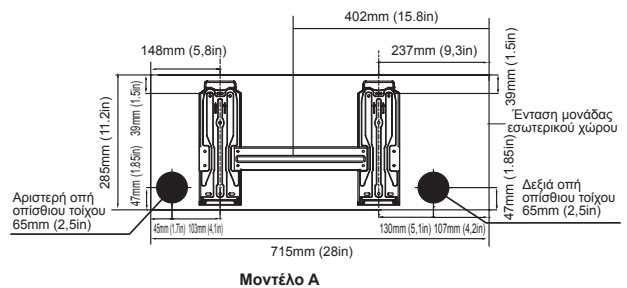

ΣΗΜΕΙΩΣΗ: Όταν ο συνδετικός σωλήνας από τη πλευρά του αερίου είναι $\varnothing 15,88\text{mm}$ (5/8in) ή περισσότερο, η τρύπα τοίχου πρέπει να είναι 90mm(3.54in).

Βήμα 4: Προετοιμάστε τις σωληνώσεις του ψυκτικού υγρού

Οι σωληνώσεις ψυκτικού υγρού είναι μέσα σε ένα μονωτικό περίβλημα συνδεδεμένο στο πίσω μέρος της μονάδας. Πρέπει να προετοιμάσετε τις σωληνώσεις πριν τις περάσετε μέσα από την τρύπα στον τοίχο.

1. Με βάση τη θέση της οπής στον τοίχο σε σχέση με την πλάκα στήριξης, επιλέξτε την πλευρά από την οποία θα εξέλθει η σωλήνωση από τη μονάδα.
2. Εάν η οπή του τοίχου βρίσκεται πίσω από τη μονάδα, κρατήστε το εξάρτημα εξόδου στη θέση του. Εάν η τρύπα του τοίχου βρίσκεται στην πλευρά της μονάδας εσωτερικού χώρου, αφαιρέστε το πλαστικό εξάρτημα εξόδου από τα πλάγια της μονάδας. Αυτό θα δημιουργήσει μια υποδοχή μέσω της οποίας οι σωληνώσεις σας θα μπορούν να εξέλθουν από τη μονάδα. Χρησιμοποιήστε λεπτά εργαλεία εάν το πλαστικό εξάρτημα εξαγωγής είναι πολύ δύσκολο να αφαιρεθεί με το χέρι.

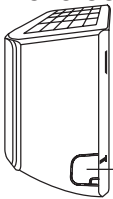

Εξάρτημα Εξαγωγής

3. Αν οι υπάρχουσες συνδετικές σωληνώσεις είναι ήδη ενσωματωμένες στον τοίχο, προχωρήστε κατευθείαν στο βήμα **Συνδέστε τον Σωλήνα Αποστράγγισης**. Εάν δεν υπάρχουν ενσωματωμένες σωληνώσεις, συνδέστε τις σωληνώσεις ψυκτικού υγρού της μονάδας εσωτερικού χώρου με τις σωληνώσεις σύνδεσης που θα ενωθούν με τις μονάδες εσωτερικού και εξωτερικού χώρου. Για λεπτομερείς οδηγίες, ανατρέξτε στην ενότητα **Σύνδεση Σωλήνωσης Ψυκτικού Υγρού** αυτού του εγχειριδίου.

ΣΗΜΕΙΩΣΗ ΣΤΗΝ ΓΩΝΙΑ ΣΩΛΗΝΩΣΗΣ

Ο σωλήνας ψύξεως μπορεί να εξέλθει από την εσωτερική μονάδα με 4 τρόπους: Αριστερά, Δεξιά, Διαγώνια, Κάθεται.

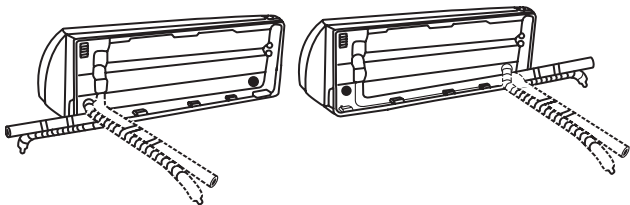

⚠ ΠΡΟΣΟΧΗ

Να είστε ιδιαίτερα προσεκτικοί ώστε να μην χτυπάτε ή να μην βλάπτετε τις σωληνώσεις ενώ τις λυγίζετε αντίθετα από τη μονάδα. Οποιαδήποτε χτυπήματα στη σωλήνωση θα επηρεάσουν την απόδοση της μονάδας.

- Σφίξτε καλά τα παξιμάδια στις σωστές ροπές. Αν σφίξετε υπερβολικά τα παξιμάδια μπορεί να σπάσουν και να υπάρξει διαρροή ψυκτικού.

⚠ ΠΡΟΣΟΧΗ

- Κρατήστε το μήκος σωλήνα στο ελάχιστο, για να αποφύγετε παραπάνω ψυκτική φόρτιση λόγω προέκτασης σωλήνα. (Μέγιστο επιτρεπόμενο μήκος σωλήνα: 15 m (για **09/12***) και 30 m (για **18/24***))
- Όταν συνδέετε του σωλήνες βεβαιωθείτε ότι τα γύρω αντικείμενα δεν εμποδίζουν ή έρχονται σε επαφή με αυτά για να αποφευχθεί η διαρροή ψυκτικού λόγω σωματικής βλάβης.
- Βεβαιωθείτε ότι τα κενά εκεί που οι σωλήνες ψυκτικού έχουν εγκατασταθεί συμβαδίζουν με τους διεθνείς κανονισμούς αερίων.
- Βεβαιωθείτε ότι κάνετε εργασίες όπως πρόσθετη φόρτιση ψυκτικού και συγκόλληση σωλήνα κάτω από συνθήκες καλού εξαερισμού.
- Βεβαιωθείτε ότι κάνετε εργασίες συγκόλλησης και σωληνώσεων για μηχανικές συνδέσεις κάτω από συνθήκες που το ψυκτικό μέσο δεν κυκλοφορεί.
- Όταν αποσυνδέετε του σωλήνες, σιγουρευτείτε ότι κάνετε τις συνδέσεις πρώτα για την αποφυγή διαρροής ψυκτικού.
- Όταν δουλεύετε τους σωλήνες ψυκτικού και τις ευλίσστες συνδέσεις ψυκτικού, προσοχή μην έχουν καταστραφεί από περιβάλλοντα αντικείμενα.

Βήμα 5: Συνδέστε τον σωλήνα αποστράγγισης

Προσοχή, το λάστιχο είναι συνδεδεμένο στη αριστερή πλευρά της μονάδας (κοιτώντας τη μονάδα από πίσω). Ωστόσο, μπορεί να συνδεθεί και από τη δεξιά πλευρά. Για να εξασφαλίσετε σωστή αποστράγγιση, τοποθετήστε τον εύκαμπτο σωλήνα αποστράγγισης στην ίδια πλευρά που οι σωληνώσεις ψυκτικού υγρού σας εξέρχονται από τη μονάδα. Συνδέστε την προέκταση του σωλήνα αποστράγγισης (αγοράζεται ξεχωριστά) στο άκρο του σωλήνα αποστράγγισης.

- Τυλίξτε καλά το σημείο σύνδεσης με ταινία Teflon για να εξασφαλίσετε καλή σφράγιση και για να αποφύγετε διαρροές.
- Για το τμήμα του σωλήνα αποστράγγισης που θα παραμείνει σε εσωτερικούς χώρους, τυλίξτε το με μόνωση σωλήνα αφρού για να αποφύγετε τη συμπύκνωση.
- Βγάλτε το φίλτρο αέρα και αφήστε μικρή ποσότητα νερού μέσα στο παν για να βεβαιωθείτε ότι το νερό κυκλοφορεί ομαλά.

! ΣΗΜΕΙΩΣΗ ΣΤΗΝ ΕΓΚΑΤΑΣΤΑΣΗ ΣΩΛΗΝΑ ΑΠΟΣΤΡΑΓΓΙΣΗΣ

Βεβαιωθείτε ότι το λάστιχο ακολουθεί τα κάτωθεν.

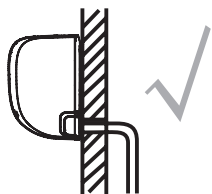

ΔΙΟΡΘΩΣΗ

Βεβαιωθείτε ότι δεν υπάρχουν τσακίσεις ή γρατζουνιές στο σωλήνα αποστράγγισης για να εξασφαλιστεί η σωστή αποστράγγιση.

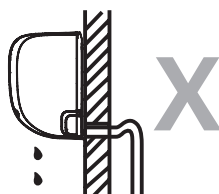

ΛΑΘΟΣ

Οι τσακίσεις στο σωλήνα αποστράγγισης θα δημιουργήσουν παγίδες νερού.

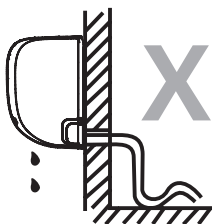

ΛΑΘΟΣ

Οι τσακίσεις στο σωλήνα αποστράγγισης θα δημιουργήσουν παγίδες νερού.



ΛΑΘΟΣ

Μην τοποθετείτε το άκρο του σωλήνα αποστράγγισης στο νερό ή σε δοχεία που συλλέγουν νερό. Αυτό θα αποτρέψει την σωστή αποστράγγιση.

ΑΣΦΑΛΙΣΤΕ ΤΗΝ ΑΧΡΗΣΙΜΟΠΟΙΗΤΗ ΟΠΗ ΑΠΟΣΤΡΑΓΓΙΣΗΣ

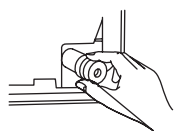

Για να αποφύγετε ανεπιθύμητες διαρροές, πρέπει να συνδέσετε την αχρησιμοποίητη οπή αποστράγγισης με το ελαστικό βύσμα που παρέχεται.

! ΠΡΙΝ ΚΑΝΕΤΕ Ο,ΤΙ ΗΛΕΚΤΡΟΛΟΓΙΚΟ, ΔΙΑΒΑΣΤΕ ΑΥΤΕΣ ΤΙΣ ΟΔΗΓΙΕΣ

- Όλες οι καλωδιώσεις πρέπει να συμμορφώνονται με τους τοπικούς και εθνικούς ηλεκτρικούς κανονισμούς και πρέπει να εγκαθίστανται από εξουσιοδοτημένο ηλεκτρολόγο.
- Όλες οι ηλεκτρικές συνδέσεις πρέπει να έχουν δημιουργηθεί με βάση το Ηλεκτρικό Διάγραμμα Συνδέσεων που βρίσκεται στα πάνελ των εσωτερικών και εξωτερικών μονάδων.
- Εάν υπάρχει σοβαρό πρόβλημα ασφάλειας με την τροφοδοσία ρεύματος, σταματήστε αμέσως την εργασία.

Εξηγήστε τη συλλογιστική σας στον πελάτη και αρνηθείτε να εγκαταστήσετε τη μονάδα μέχρι να επιλυθεί σωστά το ζήτημα της ασφάλειας.

- Η τάση ρεύματος πρέπει να κυμαίνεται μεταξύ 90-110% της ονομαστικής τάσης. Η ανεπαρκής παροχή ρεύματος μπορεί να προκαλέσει δυσλειτουργία, ηλεκτροπληξία, ή πυρκαγιά.
- Εάν συνδέετε την παροχή ρεύματος σε σταθερή καλωδίωση, τοποθετήστε ένα πολύμπριζο ασφαλείας και έναν κύριο διακόπτη ισχύος με χωρητικότητα 1,5 φορές μεγαλύτερη από το μέγιστο ρεύμα της μονάδας.
- Σε περίπτωση σύνδεσης της ηλεκτρικής τροφοδοσίας με σταθερή καλωδίωση, πρέπει να ενσωματωθεί στη σταθερή καλωδίωση ένας απλός διακόπτης ή ένας διακόπτης που αποσυνδέει όλους τους πόλους και έχει διαχωριστικό επαφής τουλάχιστον 1/8 ιντσών (3mm). Ο εξειδικευμένος τεχνικός πρέπει να χρησιμοποιεί εγκεκριμένο διακόπτη κυκλώματος ή εξειδικευμένο απλό διακόπτη.
- Συνδέστε τη συσκευή μόνο σε έξοδο κυκλώματος που δεν μοιράζεται κάποια με κάποια άλλη συσκευή. Μην συνδέετε άλλη συσκευή σε αυτή την πρίζα.
- Βεβαιωθείτε ότι έχετε γειωθεί σωστά το κλιματιστικό.
- Κάθε καλώδιο πρέπει να είναι καλά συνδεδεμένο. Η χαλαρή καλωδίωση μπορεί να προκαλέσει υπερθέρμανση του τερματικού, με αποτέλεσμα τη δυσλειτουργία του προϊόντος και ενδεχόμενη πυρκαγιά.
- Μην αφήνετε τα καλώδια να ακουμπάνε στη σωλήνωση ψυκτικού μέσου, στον συμπιεστή ή σε οποιαδήποτε κινούμενα μέρη μέσα στη μονάδα.
- Αν η μονάδα έχει υποβοηθούμενο ηλεκτρικό θερμαστή, πρέπει να εγκατασταθεί τουλάχιστον 1 μέτρο (40 in) μακριά από εύφλεκτα υλικά.
- Για την αποφυγή ηλεκτρικού σοκ, ποτέ μην αγγίζετε τα ηλεκτρικά μέρη απευθείας μετά την απενεργοποίηση του ρεύματος. Αφού κλείσετε το ηλεκτρικό, πάντα περιμένετε 10 λεπτά ή περισσότερο πριν ακουμπήσετε ηλεκτρικά μέρη.

ΠΡΟΕΙΔΟΠΟΙΗΣΗ

ΠΡΙΝ ΠΡΑΓΜΑΤΟΠΟΙΗΣΕΤΕ ΟΠΟΙΑΔΗΠΟΤΕ ΕΡΓΑΣΙΑ ΠΟΥ ΣΧΕΤΙΖΕΤΑΙ ΜΕ ΤΑ ΗΛΕΚΤΡΙΚΑ Ή ΤΗΝ ΚΑΛΩΔΙΩΣΗ, ΚΛΕΙΣΤΕ ΤΗΝ ΚΥΡΙΑ ΤΡΟΦΟΔΟΣΙΑ ΤΗΣ ΣΥΣΚΕΥΗΣ

Βήμα 6: Συνδέστε το καλώδιο σήματος

Το καλώδιο σήματος επιτρέπει την επικοινωνία μεταξύ της μονάδας εσωτερικού και εξωτερικού χώρου. Πρέπει να επιλέξετε το κατάλληλο μέγεθος καλωδίου πριν το ετοιμάσετε για σύνδεση.

Τύποι καλωδίων

- **Εσωτερικό Καλώδιο Ρεύματος** (αν υπάρχει): H05VV-F ή H05V2V2-F
- **Εξωτερικό Καλώδιο Ρεύματος:** H07RN-F
- **Καλώδιο Σήματος:** H07RN-F

Ελάχιστη περιοχή μεταξύ τμημάτων ισχύος και καλωδίων σήματος (Για παράδειγμα)

Ονομαστικό ρεύμα της συσκευής (A)	Ονομαστική διατομεακή περιοχή (mm²)
> 3 και ≤ 6	0,75
> 6 και ≤ 10	1
> 10 και ≤ 16	1,5
> 16 και ≤ 25	2,5
> 25 και ≤ 32	4
> 32 και ≤ 40	6

- Για το ποιόν που χρησιμοποιεί ψυκτικό R-32, προσοχή μη προκληθεί σπίθα ακολουθώντας τα κάτωθεν:
 - Μην βγάλετε ασφάλειες με το ρεύμα ανοιχτό.
 - Μην αποσυνδέσετε το καλώδιο από τη πρίζα με το ρεύμα ανοιχτό.
 - Προτείνεται να βάλετε τη πρίζα ψηλά στον τοίχο. Βάλτε τα καλώδια ώστε να μην μπλεχτούν.

ΕΠΙΛΕΞΤΕ ΤΟ ΣΩΣΤΟ ΜΕΓΕΘΟΣ ΚΑΛΩΔΙΩΝ

Το μέγεθος του καλωδίου τροφοδοσίας, του

καλωδίου σήματος, της ασφάλειας και του διακόπτη που απαιτείται καθορίζεται από το μέγιστο ρεύμα της μονάδας. Το μέγιστο ρεύμα εμφανίζεται στην πινακίδα που βρίσκεται στην πλαϊνή πλευρά της μονάδας. Ανατρέξτε σε αυτήν την πινακίδα για να επιλέξετε το σωστό καλώδιο, ασφάλεια ή διακόπτη.

1. Ανοίξτε τον μπροστινό πίνακα της μονάδας εσωτερικού χώρου.
2. Χρησιμοποιώντας ένα κατσαβίδι, ανοίξτε το κάλυμμα του κιβωτίου καλωδίων στη δεξιά πλευρά της μονάδας. Αυτό θα αποκαλύψει το τερματικό μπλοκ.

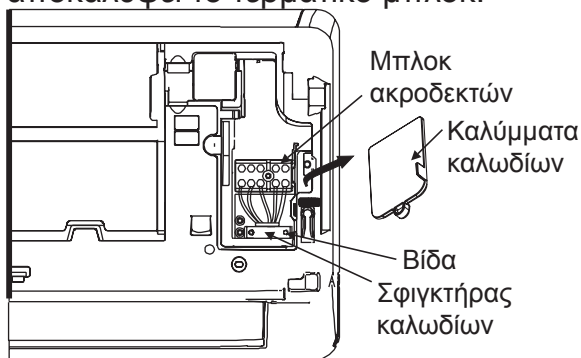

ΠΡΟΕΙΔΟΠΟΙΗΣΗ

ΟΛΗ Η ΚΑΛΩΔΙΟΣΗ ΠΡΕΠΕΙ ΝΑ ΓΙΝΕΙ ΜΕ ΒΑΣΗ ΤΟ ΔΙΑΓΡΑΜΜΑ ΚΑΛΩΔΙΟΣΗΣ ΣΟ ΠΙΣΩ ΜΕΡΟΣ ΤΟΥ ΜΠΡΟΣΤΙΝΟΥ ΠΑΝΕΛ ΤΗΣ ΜΟΝΑΔΑΣ.

3. Αφαιρέστε το σφιγκτήρα καλωδίου κάτω από το μπλοκ ακροδεκτών και τοποθετήστε το στο πλάι.
4. Στο πίσω μέρος της μονάδας, αφαιρέστε το πλαστικό πλαίσιο στην κάτω αριστερή πλευρά της μονάδας.
5. Περάστε το καλώδιο σήματος μέσα από αυτή την υποδοχή, από το πίσω μέρος της μονάδας προς τα εμπρός.
6. Κοιτώντας το μπροστά της μονάδας, συνδέστε το καλώδιο σύμφωνα με το διάγραμμα καλωδίωσης της εσωτερικής μονάδας, συνδέστε τη γλωττίδα u και βιδώστε καλά κάθε σύρμα στον αντίστοιχο ακροδέκτη.

ΠΡΟΣΟΧΗ

ΜΗΝ ΜΠΕΡΔΕΥΕΤΕ ΤΑ ΗΛΕΚΤΡΟΦΟΡΑ ΜΕ ΤΑ ΜΗ ΗΛΕΚΤΡΟΦΟΡΑ ΚΑΛΩΔΙΑ

Αυτό είναι επικίνδυνο και μπορεί να προκαλέσει δυσλειτουργία της μονάδας κλιματισμού.

7. Αφού ελέγξετε για να βεβαιωθείτε ότι κάθε σύνδεση είναι ασφαλής, χρησιμοποιήστε το σφιγκτήρα καλωδίου για να στερεώσετε το καλώδιο σήματος στη μονάδα. Βιδώστε καλά το σφιγκτήρα καλωδίου.
8. Αντικαταστήστε το κάλυμμα σύρματος στο μπροστινό τμήμα της μονάδας και το πλαστικό πάνελ στο πίσω μέρος.

ΣΗΜΕΙΩΣΗ ΣΧΕΤΙΚΑ ΜΕ ΤΗΝ ΚΑΛΩΔΙΩΣΗ

Η ΣΥΝΔΕΣΗ ΚΑΛΩΔΙΩΝ ΜΠΟΡΕΙ ΝΑ ΔΙΑΦΕΡΕΙ ΕΛΑΦΡΩΣ ΜΕΤΑΞΥ ΜΟΝΑΔΩΝ ΚΑΙ ΠΕΡΙΟΧΩΝ

Βήμα 7: Τυλίξτε τις σωληνώσεις και τα καλώδια

Πριν περάσετε τη σωλήνωση, το λάστιχο και το καλώδιο σήματος από την τρύπα πρέπει να τα κολλήσετε μεταξύ τους για να γλιτώσετε χώρο, για προστασία και μόνωση (όχι στη Βόρεια Αμερική).

1. Βάλτε το λάστιχο αποστράγγισης, σωλήνες ψύξης και καλώδιο σήματος μαζί όπως παρακάτω:

Μονάδα εσωτερικού χώρου

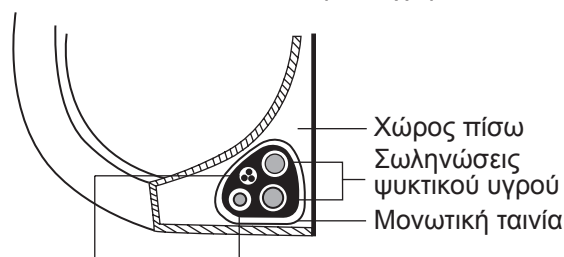

Καλώδιο σήματος Σωλήνας αποστράγγιξης

Ο ΣΩΛΗΝΑΣ ΑΠΟΣΤΡΑΓΓΙΣΗΣ ΠΡΕΠΕΙ ΝΑ ΕΙΝΑΙ ΚΑΤΩ

Βεβαιωθείτε ότι ο σωλήνας αποστράγγισης βρίσκεται στο κάτω μέρος της δέσμης. Αν βάλετε το καλώδιο πάνω μπορεί το πάνελ να πλημμυρίσει και να οδηγήσει σε φωτιά ή ζημιές από νερό.

ΜΗΝ ΜΠΛΕΚΕΤΕ ΤΟ ΚΑΛΩΔΙΟ ΣΗΜΑΤΟΣ ΜΕ ΑΛΛΑ ΚΑΛΩΔΙΑ

Κατά τη ένωση αυτών των αντικειμένων, μην μπλέκετε ή φέρνετε σε επαφή το καλώδιο σήματος με οποιαδήποτε άλλη καλωδίωση.

2. Χρησιμοποιώντας κολλητική ταινία βινυλίου, τοποθετήστε τον εύκαμπτο σωλήνα αποστράγγισης στην κάτω πλευρά των σωληνών ψυκτικού υγρού.
3. Χρησιμοποιώντας μονωτική ταινία, τυλίξτε το καλώδιο σήματος, τους σωλήνες ψυκτικού μέσου και τον εύκαμπτο σωλήνα αποστράγγισης μεταξύ τους. Ξανασεκάρτε αν όλα είναι κολλημένα μαζί.

ΜΗΝ ΤΥΛΙΓΕΤΕ ΤΑ ΑΚΡΑ ΤΩΝ ΣΩΛΗΝΩΣΕΩΝ

Κατά το περιτύλιγμα της δέσμης, κρατήστε τα άκρα των σωληνώσεων ανοιχτά. Θα πρέπει να έχετε πρόσβαση σε αυτές για να ελέγξετε για διαρροές στο τέλος της διαδικασίας εγκατάστασης (ανατρέξτε στην ενότητα **Ηλεκτρικοί Έλεγχοι Και Έλεγχος Διαρροών** αυτού του εγχειριδίου).

Βήμα 8: Τοποθετήστε την μονάδα εσωτερικού χώρου

Αν έχετε εγκαταστήσει νέες σωληνώσεις στην μονάδα εξωτερικού χώρου, κάντε τα εξής:

1. Εάν έχετε ήδη περάσει τις σωληνώσεις ψυκτικού υγρού από την τρύπα στον τοίχο, προχωρήστε στο Βήμα 4.
2. Διαφορετικά, βεβαιωθείτε ότι τα άκρα των ψυκτικών σωληνώσεων είναι σφραγισμένα για να αποτρέψετε την είσοδο ακαθαρσιών ή ξένων υλικών στις σωληνώσεις.
3. Περάστε αργά την τυλιγμένη δέσμη σωλήνων ψυκτικού υγρού, σωλήνα αποστράγγισης και καλωδίου σήματος μέσω της οπής στον τοίχο.
4. Γαντζώστε το πάνω μέρος της μονάδας εσωτερικού χώρου στο επάνω άγκιστρο της πλάκας στήριξης.
5. Βεβαιωθείτε ότι η μονάδα είναι αγκιστρωμένη σταθερά στη βάση, εφαρμόζοντας ελαφρά πίεση στην αριστερή και τη δεξιά πλευρά της μονάδας. Η μονάδα δεν πρέπει να κουνιέται ή να μετακινείται.
6. Χρησιμοποιώντας ομοιόμορφη πίεση, πιέστε προς τα κάτω στο κάτω μισό της μονάδας. Συνεχίστε να σπρώχνετε προς τα κάτω μέχρι η συσκευή να ασφαλίσει πάνω στα άγκιστρα κατά μήκος του κάτω μέρους της πλάκας στήριξης.
7. Πάλι, βεβαιωθείτε ότι η μονάδα έχει τοποθετηθεί σωστά ασκώντας ελαφρά πίεση στην αριστερή και τη δεξιά πλευρά της μονάδας.

Αν οι σωληνώσεις ψυκτικού υγρού έχουν ήδη τοποθετηθεί στον τοίχο, κάντε τα εξής:

1. Γαντζώστε το πάνω μέρος της μονάδας εσωτερικού χώρου στο επάνω άγκιστρο της πλάκας στήριξης.
2. Χρησιμοποιήστε ένα βραχίονα ή μια σφήνα για να στηρίξετε τη μονάδα, δίνοντάς σας έτσι αρκετό χώρο για τη σύνδεση των σωληνώσεων ψυκτικού υγρού, του καλωδίου σήματος και του σωλήνα αποστράγγισης.

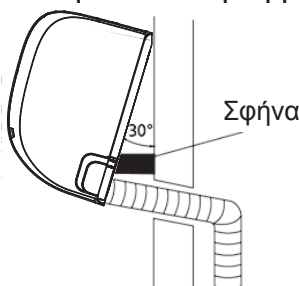

3. Συνδέστε τον εύκαμπτο σωλήνα αποστράγγισης και τις σωληνώσεις ψυκτικού υγρού (ανατρέξτε στην ενότητα **Σύνδεση Σωλήνων Ψυκτικού Μέσου** αυτού του εγχειριδίου για οδηγίες).
4. Κρατήστε το σημείο σύνδεσης σωλήνα εκτεθειμένο για να εκτελέσετε δοκιμή για διαρροές (ανατρέξτε στις ενότητες **Ηλεκτρικοί Έλεγχοι Και Έλεγχοι Διαρροών** αυτού του εγχειριδίου).
5. Μετά τη δοκιμή για διαρροές, τυλίξτε το σημείο σύνδεσης με μονωτική ταινία.
6. Αφαιρέστε το στήριγμα ή τη σφήνα που στηρίζει τη μονάδα.
7. Χρησιμοποιώντας ομοιόμορφη πίεση, πιέστε προς τα κάτω στο κάτω μισό της μονάδας. Συνεχίστε να σπρώχνετε προς τα κάτω μέχρι η συσκευή να ασφαλίσει πάνω στα άγκιστρα κατά μήκος του κάτω μέρους της πλάκας στήριξης.

Η ΜΟΝΑΔΑ ΕΙΝΑΙ ΡΥΘΜΙΖΟΜΕΝΗ

Λάβετε υπόψη ότι τα άγκιστρα στην πλάκα στήριξης είναι μικρότερα από τις οπές στο πίσω μέρος της μονάδας. Αν δείτε ότι δεν έχετε χώρο να συνδέσετε τους σωλήνες στην εσωτερική μονάδα, η μονάδα μπορεί να μετακινηθεί αριστερά ή δεξιά, κατά 30-50mm (1.25-1.95in), αναλόγως το μοντέλο.

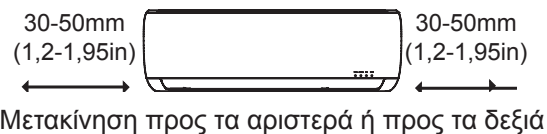

Μετακίνηση προς τα αριστερά ή προς τα δεξιά

Εγκατάσταση Της Μονάδας Σε Εξωτερικό Χώρο

Εγκαταστήστε τη μονάδα ακολουθώντας τοπικούς κώδικες και οδηγίες, ενδέχεται να διαφέρουν ανά περιοχή.

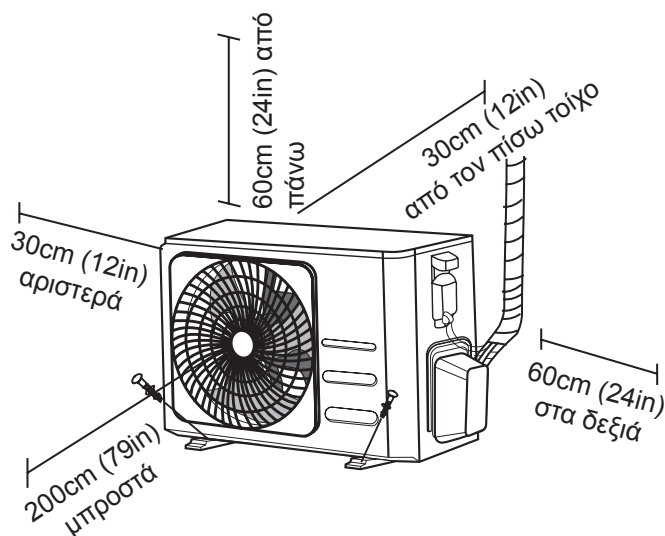

Οδηγίες εγκατάστασης – Μονάδα εξωτερικού χώρου

Βήμα 1: Επιλέξτε τοποθεσία εγκατάστασης

Πριν εγκαταστήσετε τη μονάδα εξωτερικού χώρου, πρέπει να επιλέξετε την κατάλληλη θέση. Τα παρακάτω είναι πρότυπα που θα σας βοηθήσουν να επιλέξετε μια κατάλληλη θέση για τη μονάδα.

Οι κατάλληλες τοποθεσίες εγκατάστασης πληρούν τα ακόλουθα πρότυπα:

- Πρέπει να συνάδει με τις προϋποθέσεις Χώρου εγκατάστασης όπως παραπάνω.
- Καλή κυκλοφορία αέρα και εξαερισμός
- Στιβαρή και σταθερή - η θέση μπορεί να υποστηρίξει τη μονάδα και να μην δονείται
- Ο θόρυβος από τη μονάδα να μην ενοχλεί τους άλλους
- Προστατεύεται από παρατεταμένες περιόδους έκθεσης σε άμεση ηλιοφάνεια ή βροχή
- Όπου αναμένεται χιονόπτωση, σηκώστε τη μονάδα πάνω από τη βάση για να μη μαζευτεί χιόνι και προκαλέσει ζημίες. Βάλτε τη μονάδα αρκετά πιο ψηλά από τον όγκο χιονιού που μαζεύεται κατά μέσο όρο. Το λιγότερο ύψος πρέπει να είναι 18 ίντσες.

ΜΗΝ εγκαταστήσετε τη μονάδα στις παρακάτω θέσεις:

- ⊗ Κοντά σε ένα εμπόδιο που θα μπλοκάρει τις εισόδους και τις εξόδους αέρα
- ⊗ Κοντά σε έναν δημόσιο δρόμο, σε πολυσύχναστες περιοχές ή όπου ο θόρυβος από τη μονάδα ενδέχεται να ενοχλήσει τους άλλους
- ⊗ Κοντά στα ζώα ή τα φυτά που ενδέχεται να βλάπτονται από την απελευθέρωση καυτού αέρα
- ⊗ Κοντά σε οποιαδήποτε πηγή καυσίμου αερίου
- ⊗ Σε θέση που εκτίθεται σε μεγάλες ποσότητες σκόνης
- ⊗ Σε τοποθεσία εκτεθειμένη σε υπερβολικές ποσότητες αλατούχου αέρα

ΕΙΔΙΚΕΣ ΠΑΡΑΤΗΡΗΣΕΙΣ ΓΙΑ ΑΚΡΑΙΑ ΚΑΙΡΙΚΑ ΦΑΙΝΟΜΕΝΑ

Εάν η μονάδα είναι εκτεθειμένη σε βαρύ άνεμο:

Τοποθετήστε τη μονάδα έτσι ώστε ο ανεμιστήρας εξόδου αέρα να έχει κλίση 90 ° προς την κατεύθυνση του ανέμου. Αν χρειαστεί, χτίστετε ένα φράγμα μπροστά από τη μονάδα για να την προστατεύσετε από τους εξαιρετικά βαρύν ανέμους.

Δείτε Παρακάτω.

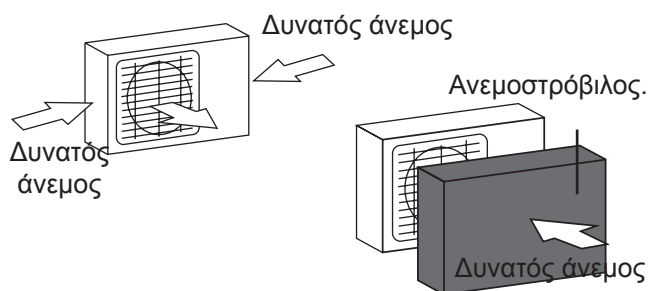

Εάν η μονάδα είναι συχνά εκτεθειμένη σε έντονη βροχή ή χιόνι:

Κατασκευάστε ένα προστατευτικό πάνω από τη μονάδα για να το προστατέψετε από τη βροχή ή το χιόνι. Προσέξτε μην εμποδίζεται τη ροή αέρα γύρω από τη μονάδα.

Εάν η μονάδα εκτίθεται συχνά σε αλμυρό αέρα (παραθαλάσσια τοποθεσία):

Χρησιμοποιήστε μονάδα εξωτερικού χώρου ειδικά σχεδιασμένη για να αντιστέκεται στη διάβρωση.

Βήμα 2: Εγκαταστήστε την αποχέτευση (μονάδα αντλίας ζέστης μόνο)

Πριν βιδώσετε την μονάδα εξωτερικού χώρου στη θέση της, πρέπει να εγκαταστήσετε την αποχέτευση στο κάτω μέρος της μονάδας. Σημειώστε ότι υπάρχουν δύο διαφορετικοί τύποι αποχετεύσεων ανάλογα με τον τύπο της μονάδας εξωτερικού χώρου.

Αν η σύνδεση αποχέτευσης έχει λαστιχένια σφραγίδα (δες εικόνα Α), κάντε τα εξής:

1. Τοποθετήστε την ελαστική σφράγιση στο άκρο της σύνδεσης αποστράγγισης που θα συνδεθεί στην μονάδα εξωτερικού χώρου.
2. Τοποθετήστε την σύνδεση της αποχέτευσης στην οπή που βρίσκεται στη βάση της μονάδας.
3. Περιστρέψτε την σύνδεση της αποχέτευσης κατά 90 ° έως ότου ασφαλίσει στη θέση της έτσι όπως βλέπουμε το μπροστινό μέρος της μονάδας.
4. Συνδέστε μια προέκταση εύκαμπτου σωλήνα αποστράγγισης (δεν περιλαμβάνεται) στο σύνδεσμο της αποχέτευσης για να ανακατευθύνετε νερό από τη μονάδα κατά τη λειτουργία θέρμανσης.

Αν η σύνδεση δεν έρχεται με το πλαστικό (δες εικόνα Β), κάντε τα ακόλουθα:

1. Τοποθετήστε την σύνδεση της αποχέτευσης στην οπή που βρίσκεται στη βάση της μονάδας. Ο σύνδεσμος αποστράγγισης θα κάνει κλικ στη θέση του.
2. Συνδέστε μια προέκταση εύκαμπτου σωλήνα αποστράγγισης (δεν περιλαμβάνεται) στο σύνδεσμο της αποχέτευσης για να ανακατευθύνετε νερό από τη μονάδα κατά τη λειτουργία θέρμανσης.

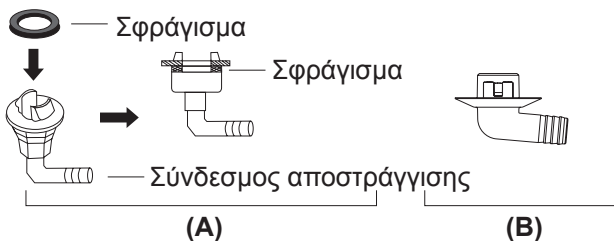

Σε ψυχρά κλίματα, βεβαιωθείτε ότι ο εύκαμπτος σωλήνας αποστράγγισης είναι όσο το δυνατόν πιο κάθετος για να εξασφαλίσετε γρήγορη αποστράγγιση νερού. Εάν το νερό αποστραγγίζεται πολύ αργά, μπορεί να παγώσει στον εύκαμπτο σωλήνα και να πλημμυρίσει τη μονάδα.

Βήμα 3: Τοποθέτηση μονάδας σε εξωτερικό χώρο

Η εξωτερική μονάδα μπορεί να είναι κολλημένη στο πάτωμα ή σε μια πλάκα στήριξης με βίδα (M10). Προετοιμάστε τη βάση τοποθέτησης της μονάδας σύμφωνα με τις παρακάτω διαστάσεις.

ΔΙΑΣΤΑΣΕΙΣ ΕΓΚΑΤΑΣΤΑΣΗΣ ΤΗΣ ΜΟΝΑΔΑΣ

Ακολουθεί μια λίστα με διαφορετικά μεγέθη μονάδας εξωτερικού χώρου και την απόσταση μεταξύ των ποδιών στήριξης. Προετοιμάστε τη βάση τοποθέτησης της μονάδας σύμφωνα με τις παρακάτω διαστάσεις.

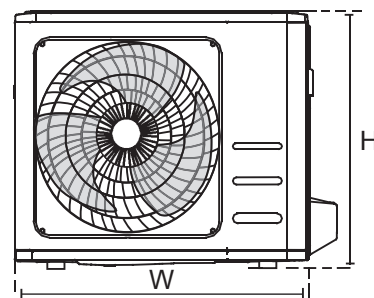
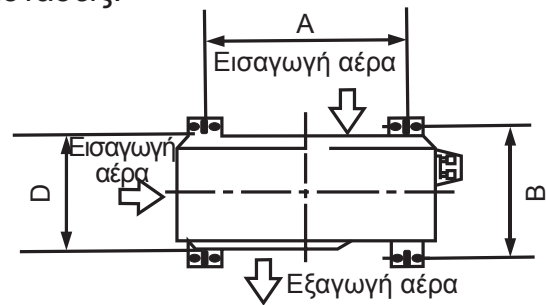

! ΣΕ ΨΥΧΡΑ ΚΛΙΜΑΤΑ

Διαστάσεις εξωτερικής μονάδας W × H × D	Διαστάσεις τοποθέτησης	
	Απόσταση A (mm)	Απόσταση B (mm)
720 × 495 × 270 (28,3" × 19,5" × 10,6")	452 (17,7")	255 (10,0")
800 × 554 × 333 (31,5" × 21,8" × 13,1")	514 (20,2")	340 (13,4")
845 × 702 × 363 (33,3" × 27,6" × 14,3")	540 (21,3")	350 (13,8")

Εάν εγκαταστήσετε τη μονάδα στο έδαφος ή σε μια συγκεκριμένη πλατφόρμα τοποθέτησης, κάντε τα εξής:

1. Μαρκάρετε τη θέση για τέσσερις βίδες προέκτασης με βάση το διάγραμμα διαστάσεων.
2. Προτρυπημένες οπές για βίδες επέκτασης.
3. Τοποθετήστε ένα παξιμάδι στο άκρο του κάθε κοχλία διαστολής.
4. Τοποθετήστε τους κοχλίες διαστολής στις προτρυπημένες οπές.
5. Αφαιρέστε τα παξιμάδια από τους κοχλίες διαστολής και τοποθετήστε την μονάδα εξωτερικού χώρου με βίδες.
6. Τοποθετήστε τη ροδέλα σε κάθε κοχλία διαστολής και, στη συνέχεια, αντικαταστήστε τα παξιμάδια.
7. Χρησιμοποιώντας ένα κλειδί, σφίξτε καλά κάθε παξιμάδι.

ΠΡΟΕΙΔΟΠΟΙΗΣΗ

ΟΤΑΝ ΤΡΥΠΑΤΕ ΣΕ ΤΣΙΜΕΝΤΟ, ΣΥΝΙΣΤΑΤΑΙ Η ΣΥΝΕΧΗΣ ΠΡΟΣΤΑΣΙΑ ΤΩΝ ΜΑΤΙΩΝ.

Εάν εγκαταστήσετε τη μονάδα σε βάση τοίχου, κάντε τα εξής:

ΠΡΟΣΟΧΗ

Βεβαιωθείτε ότι ο τοίχος είναι από τούβλα, τσιμέντο ή άλλο σκληρό υλικό. **Ο τοίχος πρέπει να μπορεί να υποστηρίξει τουλάχιστον τέσσερις φορές το βάρος της μονάδας.**

1. Μετρήστε τη θέση των τρυπών με βάση το διάγραμμα.
2. Προτρυπήστε τις οπές για τους κοχλίες διαστολής.
3. Τοποθετήστε μια ροδέλα και παξιμάδι στο άκρο κάθε κοχλία διαστολής.
4. Εισάγετε τους κοχλίες διαστολής μέσα στις οπές στις βάσεις στήριξης, τοποθετήστε τις βάσεις στήριξης στη θέση τους και βιδώστε τους κοχλίες διαστολής στον τοίχο.
5. Βεβαιωθείτε ότι οι βάσεις στήριξης είναι επίπεδοι.
6. Ανασηκώστε προσεκτικά τη μονάδα και τοποθετήστε τα στηρίγματα στις βάσεις.
7. Βιδώστε τη μονάδα σταθερά στις βάσεις.
8. Αν γίνεται, εγκαταστήστε τη μονάδα με ελαστικά βύσματα για τη μείωση δονήσεων και θορύβου.

Βήμα 4: Συνδέστε τα καλώδια σήματος και τροφοδοσίας

Το μπλοκ ακροδεκτών της μονάδας εξωτερικού χώρου προστατεύεται από ένα κάλυμμα ηλεκτρικής καλωδίωσης στο πλάι της μονάδας. Ένα ολοκληρωμένο διάγραμμα καλωδίωσης είναι τυπωμένο στο εσωτερικό του καλύμματος καλωδίωσης.

⚠ ΠΡΟΕΙΔΟΠΟΙΗΣΗ

ΠΡΙΝ ΠΡΑΓΜΑΤΟΠΟΙΗΣΕΤΕ ΟΠΟΙΑΔΗΠΟΤΕ ΕΡΓΑΣΙΑ ΠΟΥ ΣΧΕΤΙΖΕΤΑΙ ΜΕ ΤΑ ΗΛΕΚΤΡΙΚΑ Ή ΤΗΝ ΚΑΛΩΔΙΩΣΗ, ΚΛΕΙΣΤΕ ΤΗΝ ΚΥΡΙΑ ΤΡΟΦΟΔΟΣΙΑ ΤΗΣ ΣΥΣΚΕΥΗΣ

1. Προετοιμάστε το καλώδιο για σύνδεση:

ΧΡΗΣΙΜΟΠΟΙΗΣΤΕ ΤΟ ΣΩΣΤΟ ΚΑΛΩΔΙΟ

- Εσωτερικό Καλώδιο Ρεύματος (αν υπάρχει): H05VV-F ή H05V2V2-F
- Εξωτερικό Καλώδιο Ρεύματος: H07RN-F
- Καλώδιο Σήματος: H07RN-F

ΕΠΙΛΕΞΤΕ ΤΟ ΣΩΣΤΟ ΜΕΓΕΘΟΣ ΚΑΛΩΔΙΩΝ

Το μέγεθος του καλωδίου τροφοδοσίας, του καλωδίου σήματος, της ασφάλειας και του διακόπτη που απαιτείται καθορίζεται από το μέγιστο ρεύμα της μονάδας. Το μέγιστο ρεύμα εμφανίζεται στην πινακίδα που βρίσκεται στην πλαϊνή πλευρά της μονάδας. Ανατρέξτε σε αυτήν την πινακίδα για να επιλέξετε το σωστό καλώδιο, ασφάλεια ή διακόπτη.

- Χρησιμοποιώντας απογυμνωτές σύρματος, απογυμνώστε το ελαστικό περίβλημα από τα δύο άκρα του καλωδίου για να αποκαλύψετε περίπου 40mm (1,57in) από τα καλώδια μέσα.
- Αφαιρέστε τη μόνωση από τα άκρα των καλωδίων.
- Χρησιμοποιώντας σφίχτη καλωδίων, σφίξτε τα άγκιστρα τύπου U στα άκρα των καλωδίων.

ΠΡΟΣΟΧΗ ΣΤΟ ΗΛΕΚΤΡΟΦΟΡΟ ΚΑΛΩΔΙΟ

Κατά την σύσφιξη καλωδίων, βεβαιωθείτε ότι διακρίνετε ξεκάθαρα το ηλεκτροφόρο καλώδιο ("L") από άλλα καλώδια.

⚠ ΠΡΟΕΙΔΟΠΟΙΗΣΗ

ΟΛΗ Η ΚΑΛΩΔΙΩΣΗ ΠΡΕΠΕΙ ΝΑ ΓΙΝΕΙ ΑΥΣΤΗΡΑ ΜΕ ΒΑΣΗ ΤΟ ΔΙΑΓΡΑΜΜΑ ΚΑΛΩΔΙΩΣΗΣ ΜΕΣΑ ΣΤΟ ΚΑΛΥΜΜΑ ΤΗΣ ΕΞΩΤΕΡΙΚΗΣ ΜΟΝΑΔΑΣ.

- Ξεβιδώστε το κάλυμμα της ηλεκτρικής καλωδίωσης και αφαιρέστε το.
- Αφαιρέστε το σφιγκτήρα καλωδίου κάτω από το μπλοκ ακροδεκτών και τοποθετήστε το στο πλάι.
- Συνδέστε το καλώδιο με βάση το διάγραμμα, και καλά βιδώστε το σχήμα U του κάθε καλωδίου στο ανάλογο θέση.
- Αφού ελέγξετε για να βεβαιωθείτε ότι όλες οι συνδέσεις είναι ασφαλείς, βιδώστε τα καλώδια γύρω για να αποφύγετε την εισροή νερού βροχής στο τερματικό.
- Χρησιμοποιώντας το σφιγκτήρα καλωδίου, δέστε το καλώδιο στη μονάδα. Βιδώστε καλά το σφιγκτήρα καλωδίου.
- Μονώστε τα μη χρησιμοποιούμενα καλώδια με ηλεκτρική ταινία PVC. Τοποθετήστε τα έτσι ώστε να μην αγγίζουν ηλεκτρικά ή μεταλλικά μέρη.
- Αντικαταστήστε το κάλυμμα καλωδίων στο πλάι της μονάδας και βιδώστε το στη θέση του.

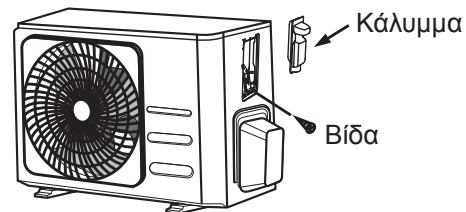

Στη Βόρεια Αμερική.

- Αφαιρέστε το κάλυμμα από τη μονάδα χαλαρώνοντας 3 βίδες.
- Αφαιρέστε τα καλύμματα από τον πίνακα αγωγού.
- Τοποθετήστε προσωρινά τους σωλήνες αγωγών (δεν περιλαμβάνονται) στον πίνακα αγωγών.
- Συνδέστε σωστά τη ροή ηλεκτρικού και καλώδια χαμηλής τάσης στις ανάλογες θέσεις.
- Γειώστε τη μονάδα με βάση τοπικούς κώδικες.
- Μετρήστε κάθε καλώδιο αφήνοντας παραπάνω από το απαιτούμενο μήκος καλωδίου.
- Χρησιμοποιήστε παξιμάδι ασφαλείας για να στερεώσετε τους σωλήνες.



Σύνδεση Σωληνώσεων Ψυκτικού Υγρού

Κατά τη σύνδεση των σωληνώσεων ψυκτικού υγρού, **μην** αφήνετε να εισέλθουν στη μονάδα ουσίες ή αέρια διαφορετικά από το καθορισμένο από τον κατασκευαστή ψυκτικό. Η παρουσία άλλων αερίων ή ουσιών θα μειώσει την λειτουργικότητα της μονάδας και μπορεί να προκαλέσει ασυνήθιστα υψηλή πίεση στον κύκλο ψύξης της συσκευής. Αυτό μπορεί να προκαλέσει έκρηξη και τραυματισμό.

Σημείωση σχετικά με Το Μήκος Του Σωλήνα

Το μήκος των σωληνώσεων ψυκτικού υγρού θα επηρεάσει την απόδοση και την ενεργειακή αποδοτικότητα της μονάδας. Η ονομαστική απόδοση δοκιμάζεται σε μονάδες με μήκος σωλήνα 5 μέτρα (16.5ft) για ελαχιστοποίηση των κραδασμών και υπερβολικού θορύβου. Δες τον πίνακα για λεπτομέρειες μέγιστου μήκους και ύψους του σωλήνα.

Μέγιστο μήκος και ύψος των σωλήνων ψυκτικού υγρού ανά μοντέλο μονάδας

Μοντέλο	Χωρητικότητα (BTU / h)	Μέγιστο Μήκος (m)	Μέγιστο Ύψος (m)
Κλιματιστικό Split Splitter R32	< 15.000	25 (82ft)	10 (33ft)
	≥ 15.000 και <24.000	30 (98,5ft)	20 (66ft)
	≥ 24.000 και <36.000	50 (164ft)	25 (82ft)

Οδηγίες σύνδεσης - Σωλήνωση ψυκτικού υγρού

Βήμα 1: Κόψτε το σωλήνα

Κατά την προετοιμασία των σωλήνων ψυκτικού υγρού, φροντίστε να τους κόβετε και να τους ενώνετε σωστά. Για να διασφαλίσετε σωστή λειτουργία και μελλοντική φροντίδα.

1. Μετρήστε την απόσταση μεταξύ των μονάδων εσωτερικού και εξωτερικού χώρου.
2. Χρησιμοποιώντας ένα κοπτικό σωλήνα, κόψτε το σωλήνα λίγο περισσότερο από τη μετρούμενη απόσταση.
3. Κόψτε τον σωλήνα σε τέλεια γωνία 90 μοιρών.

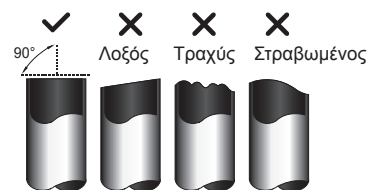

ΜΗΝ ΠΑΡΑΜΟΡΦΩΝΕΤΕ ΤΟΝ ΣΩΛΗΝΑ ΚΑΤΑ ΤΗΝ ΚΟΠΗ

Προσέξτε να αποφύγετε να προκαλέσετε ζημιά, βαθούλωμα ή παραμόρφωση στο σωλήνα κατά την κοπή. Κάτι τέτοιο θα μειώσει δραστικά την απόδοση θέρμανσης της μονάδας.

Βήμα 2: Αφαιρέστε τα τρίμματα από το κόψιμο

Τα σπασίματα στις άκρες μπορούν να επηρεάσουν την αεροστεγή σφράγιση της σύνδεσης σωληνώσεων ψυκτικού υγρού. Πρέπει να διορθωθούν οπωσδήποτε.

1. Κρατήστε το σωλήνα σε κλίση προς τα κάτω για να αποφύγετε να πέσουν τα υπολείμματα από τα σπασίματα μέσα στον σωλήνα.
2. Χρησιμοποιώντας ένα αλεξουάρ ή εργαλείο αφαίρεσης βρομιάς, διορθώστε όλα τα σπασίματα από το κομμένο τμήμα του σωλήνα.



Βήμα 3: Τα άκρα των σωλήνων καύσης

Το σωστό κάψιμο διασφαλίζει καλό σφράγισμα.

1. Μετά την αφαίρεση των υπολειμμάτων από τα σπασίματα από το κομμένο σωλήνα, σφραγίστε τα άκρα τους με ταινία PVC για να αποτρέψετε την είσοδο ξένων υλικών στο σωλήνα.
2. Τυλίξτε το σωλήνα με μονωτικό υλικό.
3. Τοποθετήστε παξιμάδια καύσης και στα δύο άκρα του σωλήνα. Βεβαιωθείτε ότι έχουν στραφεί προς τη σωστή κατεύθυνση, επειδή δεν μπορείτε να τα βάλετε ή να αλλάξετε την κατεύθυνση τους μετά την καύση.

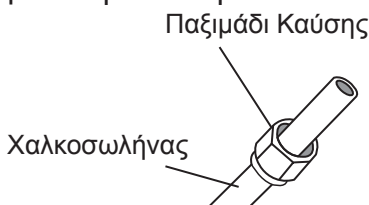

4. Αφαιρέστε την ταινία PVC από τα άκρα του σωλήνα όταν είστε έτοιμοι να εκτελέσετε εργασία με καύση.
5. Πιάστε με σφικτήρα το καλούπι καύσης και περάστε την άκρη του σωλήνα. Το άκρο του σωλήνα πρέπει να εκτείνεται πέρα από την άκρη του καλουπιού καύσης σύμφωνα με τις διαστάσεις που φαίνονται στον παρακάτω πίνακα.

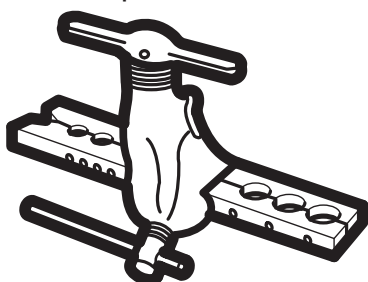

ΕΠΕΚΤΑΣΗ ΣΩΛΗΝΑ ΜΕΤΑ ΤΟ ΚΑΛΟΥΠΙ ΚΑΥΣΗΣ

Εξωτερική διάμετρος σωλήνα (mm)	A (mm)	
	Ελάχιστη.	Μέγιστη.
ø6,35 (ø0,25")	0,7 (0,0275")	1,3 (0,05")
ø9,52 (ø0,375")	1,0 (0,04")	1,6 (0,063")
ø12,7 (ø0,5")	1,0 (0,04")	1,8 (0,07")
ø15,88 (ø0,63")	2,0 (0,078")	2,2 (0,086")

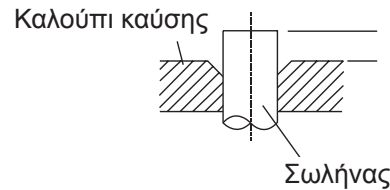

6. Τοποθετήστε το εργαλείο καύσης στο καλούπι.
7. Γυρίστε τη λαβή του εργαλείου καύσης δεξιόστροφα μέχρι ο σωλήνας να είναι πλήρως φλεγμένος.
8. Αφαιρέστε το εργαλείο καύσης και το καλούπι καύσης, στη συνέχεια επιθεωρήστε το άκρο του σωλήνα για ρωγμές ή και καύση.

Βήμα 4: Συνδέστε τους σωλήνες

Κατά τη σύνδεση των σωλήνων ψυκτικού υγρού, προσέξτε να μην χρησιμοποιήσετε υπερβολική ροπή ή να παραμορφώσετε τις σωληνώσεις με οποιονδήποτε τρόπο. Συνδέστε πρώτα το σωλήνα χαμηλής πίεσης και μετά τον υψηλής.

ΕΛΑΧΙΣΤΗ ΑΚΤΙΝΑ ΚΑΜΨΗΣ

Κατά την κάμψη των συνδετικών σωληνώσεων ψυκτικού υγρού, η ελάχιστη ακτίνα κάμψης είναι 10cm.

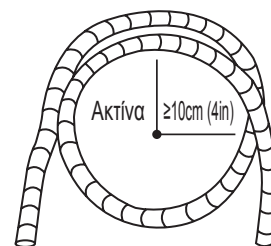

Οδηγίες για τη σύνδεση των σωληνώσεων στην μονάδα εσωτερικού χώρου

1. Ευθυγραμμίστε το κέντρο των δύο σωλήνων που θα συνδέσετε.

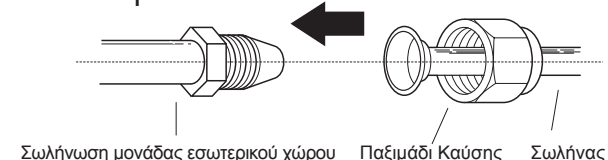

2. Σφίξτε το παξιμάδι καύσης όσο το δυνατόν πιο σφιχτά με το χέρι.
3. Χρησιμοποιώντας ένα κλειδί, πιάστε το παξιμάδι στη σωλήνωση της μονάδας.
4. Κατά τη σταθερή σύσφιξη του παξιμαδιού στη σωλήνωση της μονάδας, χρησιμοποιήστε ένα δυναμόκλειδο για να σφίξετε το παξιμάδι καύσης σύμφωνα με τις τιμές ροπής στρέψης στον πίνακα **Απαιτήσεων Ροπής** κατωτέρω. Χαλαρώστε ελαφρά το παξιμάδι καύσης και σφίξτε ξανά.

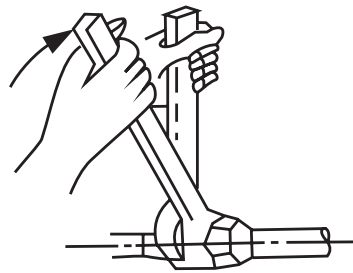

ΑΠΑΙΤΗΣΕΙΣ ΡΟΠΗΣ

Εξωτερική διάμετρος σωλήνα (mm)	Σφίξτε τον περιστροφέα. (N·m)	Διαστάσεις φλόγας.	Σχήμα φλόγας.
ø6,35 (ø0,25")	18~20 (180~200kgf.cm)	8,4~8,7 (0,33~0,34")	
ø9,52 (ø0,375")	32~39 (320~390kgf.cm)	13,2~13,5 (0,52~0,53")	
ø12,7 (ø0,5")	49~59 (490~590kgf.cm)	16,2~16,5 (0,64~0,65")	
ø15,88 (ø0,63")	57~71 (570~710kgf.cm)	19,2~19,7 (0,76~0,78")	

⊘ ΜΗΝ ΧΡΗΣΙΜΟΠΟΙΗΣΕΤΕ ΥΠΕΡΒΟΛΙΚΗ ΡΟΠΗ

Η υπερβολική δύναμη μπορεί να σπάσει το παξιμάδι ή να προκαλέσει βλάβη στη σωλήνωση του ψυκτικού υγρού. Δεν πρέπει να υπερβείτε τις απαιτήσεις ροπής που αναφέρονται στον παραπάνω πίνακα.

Οδηγίες για τη σύνδεση των σωληνώσεων στην μονάδα εξωτερικού χώρου

1. Ξεβιδώστε το κάλυμμα από τη συσκευασμένη βαλβίδα στο πλάι της μονάδας εξωτερικού χώρου.
2. Αφαιρέστε τα προστατευτικά καλύμματα από τα άκρα των βαλβίδων.
3. Ευθυγραμμίστε το άκρο του σωλήνα με κάθε βαλβίδα και σφίξτε το παξιμάδι όσο το δυνατόν πιο σφιχτά με το χέρι.
4. Χρησιμοποιώντας ένα κλειδί, πιάστε το σώμα της βαλβίδας. Μη σφίγγετε το παξιμάδι που σφραγίζει τη συνδετική βαλβίδα.
5. Χαλαρώστε ελαφρά το παξιμάδι καύσης και σφίξτε ξανά.
6. Επαναλάβετε τα βήματα 3 έως 6 για το υπόλοιπο σωλήνα.
7. Επαναλάβετε τα βήματα 3 έως 6 για το υπόλοιπο σωλήνα.

⚠ ΧΡΗΣΙΜΟΠΟΙΗΣΤΕ ΕΝΑ ΚΛΕΙΔΙ ΓΙΑ ΝΑ ΠΙΑΣΕΤΕ ΤΟ ΣΩΜΑ ΤΗΣ ΒΑΛΒΙΔΑΣ

Η ροπή από τη σύσφιξη του παξιμαδιού καύσης μπορεί να αποκολλήσει άλλα μέρη της βαλβίδας.

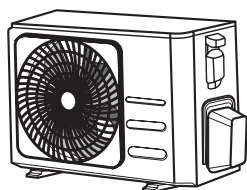

Κάλυμμα βαλβίδας

5. Κρατώντας καλά το σώμα της βαλβίδας, χρησιμοποιήστε ένα δυναμόκλειδο για να σφίξετε το παξιμάδι σύμφωνα με τις σωστές τιμές ροπής.

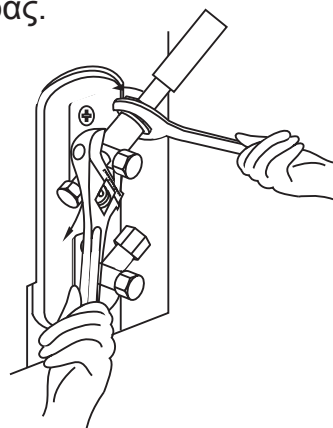

Εκκένωση Αέρα

Προετοιμασίες και Προφυλάξεις

Αέρας και ξένα αντικείμενα στο σύστημα ψύξης μπορεί να προκαλέσουν αύξηση πίεσης που θα καταστρέψει το κλιματιστικό, μειώσει την αποδοτικότητα ή προκαλέσει ατύχημα. Χρησιμοποιήστε μια αντλία κενού και ένα μανόμετρο για να εκκενώσετε το κύκλωμα του ψυκτικού υγρού, αφαιρώντας οποιοδήποτε μη συμπυκνώσιμο αέριο και υγρασία από το σύστημα.

Η εκκένωση πρέπει να εκτελείται κατά την αρχική εγκατάσταση και κατά τη μεταφορά της μονάδας.

ΠΡΙΝ ΤΗΝ ΕΚΚΕΝΩΣΗ

- ☑ Βεβαιωθείτε ότι οι συνδετικοί σωλήνες μεταξύ εσωτερικής και εξωτερικής μονάδας είναι συνδεδεμένες σωστά.
- ☑ Ελέγξτε για να βεβαιωθείτε ότι όλες οι καλωδιώσεις είναι σωστά συνδεδεμένες.

Οδηγίες Εκκένωσης

1. Συνδέστε τον εύκαμπτο σωλήνα πλήρωσης του μανομέτρου στη συνδετική θύρα στη βαλβίδα χαμηλής πίεσης της μονάδας εξωτερικού χώρου.
2. Συνδέστε έναν άλλο εύκαμπτο σωλήνα πλήρωσης από το μανόμετρο στην αντλία κενού.
3. Ανοίξτε την πλευρά χαμηλής πίεσης του μανομέτρου. Κρατήστε την πλευρά Υψηλής Πίεσης κλειστή.
4. Ενεργοποιήστε την αντλία κενού για να εκκενώσετε το σύστημα.
5. Λειτουργήστε την αντλία κενού για τουλάχιστον 15 λεπτά ή μέχρι ο μετρητής σύνθεσης να δείξει -76cmHg (-10^5 Pa).

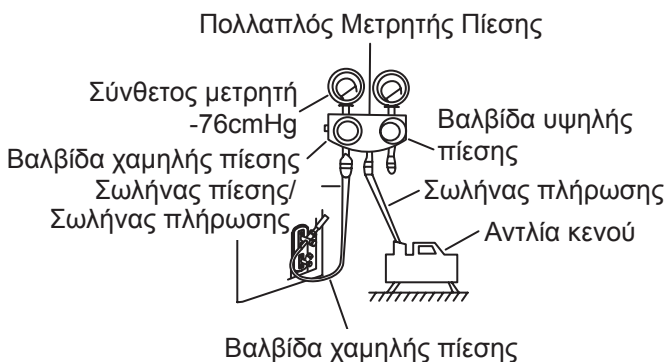

6. Κλείστε την πλευρά χαμηλής πίεσης του μανομέτρου και σβήστε την αντλία κενού.

7. Περιμένετε 5 λεπτά και, στη συνέχεια, ελέγξτε ότι δεν υπήρξε καμία αλλαγή στην πίεση του συστήματος.
8. Εάν υπάρχει αλλαγή στην πίεση του συστήματος, ανατρέξτε στην ενότητα Έλεγχος διαρροής αερίου για πληροφορίες σχετικά με τον τρόπο ελέγχου για διαρροές. Εάν δεν υπάρχει μεταβολή στην πίεση του συστήματος, ξεβιδώστε το καπάκι από τη συσκευασμένη βαλβίδα (βαλβίδα υψηλής πίεσης).
9. Τοποθετήστε το εξαγωνικό κλειδί στη γεμάτη βαλβίδα (βαλβίδα υψηλής πίεσης) και ανοίξτε τη βαλβίδα περιστρέφοντας το κλειδί σε στροφή 1/4 αριστερόστροφα. Ακούστε για την έξοδο του αερίου από το σύστημα και στη συνέχεια κλείστε τη βαλβίδα μετά από 5 δευτερόλεπτα.
10. Παρακολουθήστε το μανόμετρο για ένα λεπτό για να βεβαιωθείτε ότι δεν υπάρχει μεταβολή της πίεσης. Το μανόμετρο πρέπει να δείξει πίεση ελαφρώς υψηλότερη από την ατμοσφαιρική.
11. Αφαιρέστε τον εύκαμπτο σωλήνα πλήρωσης από τη συνδετική θύρα.



12. Χρησιμοποιώντας το εξαγωνικό κλειδί, ανοίξτε πλήρως τις βαλβίδες υψηλής πίεσης και χαμηλής πίεσης.
13. Σφίξτε τα καπάκια των βαλβίδων και στις τρεις βαλβίδες (συνδετική θύρα, υψηλή πίεση, χαμηλή πίεση) με το χέρι. Μπορείτε να τη σφίξετε περαιτέρω χρησιμοποιώντας ένα δυναμόκλειδο αν χρειαστεί.

! ΑΝΟΙΞΤΕ ΤΑ ΣΤΕΛΕΧΗ ΤΩΝ ΒΑΛΒΙΔΩΝ ΠΡΟΣΕΚΤΙΚΑ

Κατά το άνοιγμα των στελεχών των βαλβίδων, γυρίστε το εξαγωνικό κλειδί μέχρι να ακουμπήσει στο πώμα. Μην προσπαθήσετε βίαια να ανοίξετε περεταίρω τη βαλβίδα.

Σημείωση σχετικά με Την Προσθήκη Ψυκτικού Υγρού

Ορισμένα συστήματα απαιτούν πρόσθετη πλήρωση ανάλογα με τα μήκη σωλήνων. Το κανονικό μήκος σωλήνα είναι 5 μέτρα (16'). Το ψυκτικό μέσο πρέπει να φορτίζεται από τη συνδετική θύρα στη βαλβίδα χαμηλής πίεσης της μονάδας εξωτερικού χώρου. Το πρόσθετο ψυκτικό με το οποίο πρόκειται να φορτιστεί η μονάδα μπορεί να υπολογιστεί χρησιμοποιώντας τον ακόλουθο τύπο:

ΕΠΙΠΛΕΟΝ ΨΥΚΤΙΚΟ ΥΓΡΟ ΑΝΑ ΜΗΚΟΣ ΣΩΛΗΝΑ

Μήκος Συνδετικού Σωλήνα (m)	Μέθοδος Καθαρισμού Αέρα	Πρόσθετο Ψυκτικό Υγρό	
≤ Πρότυπο μήκος σωλήνα	Αντλία Κενού	N / A	
> Πρότυπο μήκος σωλήνα	Αντλία Κενού	Υγρή Πλευρά: $\varnothing 6,35$ ($\varnothing 0,25$ " R32: (Μήκος σωλήνα - κανονικό μήκος) x 12g/m (Μήκος σωλήνα - κανονικό μήκος) x 0,13ουγγιά / πόδι	Υγρή Πλευρά: $\varnothing 9,52$ ($\varnothing 0,375$ " R32: (Μήκος σωλήνα - κανονικό μήκος) x 24g/m (Μήκος σωλήνα - κανονικό μήκος) x 0,26ουγγιά / πόδι



ΠΡΟΣΟΧΗ ΜΗΝ αναμειγνύετε διαφορετικούς τύπους ψυκτικού υγρού.

Προφυλάξεις για να προσθέσετε το ψυκτικό R-32

Πέρα από την τυπική διαδικασία πλήρωσης της μονάδας, ακολουθήστε τα παρακάτω.

- Βεβαιωθείτε ότι μόλυνση από άλλα ψυκτικά δεν θα συμβεί κατά τη φόρτιση.
- Για να μειώσετε τη ποσότητα ψυκτικού, κρατήστε τα λάστιχα και τις γραμμές όσο το δυνατόν πιο μικρά.
- Οι κύλινδροι πρέπει να κρατούνται προς τα πάνω.
- Βεβαιωθείτε ότι το σύστημα ψυκτικού έχει γειωθεί πριν τη φόρτιση.
- Βάλτε ταμπέλα στο σύστημα μετά τη φόρτιση αν χρειαστεί.
- Χρειάζεται πολύ προσοχή μην υπερφορτωθεί στο σύστημα.
- Πριν τη φόρτιση, η πίεση πρέπει να ελεγχθεί για διαρροή υδρογόνου.
- Πριν τη φόρτιση, ελέγξτε για διαρροές πριν το παραδώσετε.
- Βεβαιωθείτε ότι δεν υπάρχουν διαρροές πριν φύγετε από το χώρο δουλειάς.

Σημαντική πληροφορία: νομοθεσία σχετικά με το ψυκτικό που χρησιμοποιήθηκε

Αυτό το προϊόν περιέχει φωσφορίζουσα αέρια θερμοκηπίου. Μην απελευθερώνετε αέρια στην ατμόσφαιρα.



ΠΡΟΣΟΧΗ

Ενημερώστε τον χρήστη ότι το σύστημα περιέχει 5 tCO₂e ή περισσότερα φωσφορίζοντος υγρού θερμοκηπίου. Αν υφίσταται, πρέπει να ελεγχθεί για διαρροή τουλάχιστον μια φορά κάθε 12 μήνες σύμφωνα με τον κανονισμό Νο. 517/2014. Αυτό πρέπει να γίνεται μόνο από εξουσιοδοτημένο προσωπικό. Σε περίπτωση που συμβεί το άνωθεν, ο τεχνικός (ή εξουσιοδοτημένο προσωπικό υπεύθυνο για τον τελικό έλεγχο) πρέπει να σας δώσει ένα βιβλίο συντήρησης, με όλες της πληροφορίες σχετικά με το νόμο της Ε.Ε. Νο. 517/2014 ΤΗΣ ΕΥΡΩΠΑΙΚΗΣ ΒΟΥΛΗΣ ΚΑΙ ΣΥΜΒΟΥΛΙΟΥ της 16ης Απριλίου 2014 για τα φθοριούχα αέρια θερμοκηπίου.

1 Παρακαλώ συμπληρώστε με ανεξίτηλο μελάνι στη ταμπέλα φόρτισης ψυκτικού που σας παρέχεται με το προϊόν και το εγχειρίδιο αυτό.

- ① Την εργοστασιακή φόρτιση ψυκτικού του προϊόντος.
- ② Επιπλέον ποσότητα ψυκτικού στο πεδίο φόρτισης
- ①+② Την τελική φόρτιση ψυκτικού στη ταμπέλα που σας προμηθεύεται μαζί με αυτό το προϊόν.

Τύπος ψυκτικούς.	Αξία GWP
R-32	675
<ul style="list-style-type: none"> • GWP: Πιθανότητα Παγκόσμιας Υπερθέρμανσης • Υπολογισμός tCO₂e: kg x GWP/1000 	

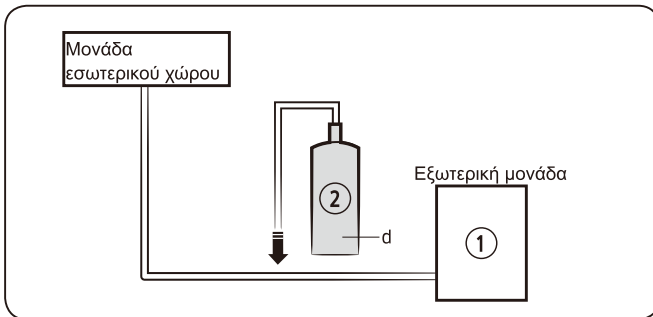

Μονάδα	Kg	tCO ₂ e
①,a		
②,b		
①+②,c		

ΣΗΜΕΙΩΣΗ

- Το φορτίο εργοστασιακής φόρτισης του προϊόντος: Δες όνομα μονάδας στη πλάκα.
- Επιπλέον ποσότητα ψυκτικού που φορτίζεται επί τόπου (δες τα παραπάνω για πληροφορίες της ποιότητας αντικατάστασης ψυκτικού)
- Συνολική φόρτιση ψυκτικού
- Κύλινδρος ψύξης και καλώδιο για φόρτιση

ΠΡΟΣΟΧΗ

- Η ταμπέλα που συμπληρώνετε πρέπει να βρίσκεται κοντά στη θύρα φόρτισης του προϊόντος (πχ. στο εσωτερικό του καλύμματος της βαλβίδας διακοπής).
- Βεβαιωθείτε ότι η συνολική φόρτιση του ψυκτικού δεν υπερβαίνει (A), το μέγιστο φορτίο ψυκτικού που υπολογίζεται με τη παρακάτω εξίσωση: Μέγιστο φορτίο ψυκτικού (A)=Εργοστασιακό φορτίο ψυκτικού (B) + μέγιστο επιπλέον φορτίο ψυκτικού λόγω προέκτασης σωλήνα (C)
- Παρακάτω, ο πίνακας συνολικών ορίων φορτίου ψυκτικού για κάθε προϊόν.

Μοντέλο	R32 (Μονάδα: G)
AR09TXHQASINEU AR09TXHQBWKNEU	550
AR12TXHQASINEU AR12TXHQBWKNEU	550
AR18TXHQASINEU AR18TXHQBWKNEU	1000

AR24TXHQASINEU AR24TXHQBWKNEU	1600
----------------------------------	------

Πληροφορίες σχετικά με το ψυκτικό.

Σημαντική πληροφορία: νομοθεσία σχετικά με το ψυκτικό που χρησιμοποιήθηκε. Αυτό το προϊόν περιέχει φωσφορίζουσα αέρια θερμοκηπίου. Μην απελευθερώνετε αέρια στην ατμόσφαιρα.

ΠΡΟΣΟΧΗ

Αν το σύστημα περιέχει 5 tCO₂e ή περισσότερα φωσφορίζοντα αέρια θερμοκηπίου, πρέπει να ελέγχεται για διαρροές τουλάχιστον κάθε 12 μήνες, σύμφωνα με τη νομοθεσία Νο. 517/2014. Αυτό πρέπει να γίνεται μόνο από εξουσιοδοτημένο προσωπικό. Σε περίπτωση που συμβεί το άνωθεν, ο τεχνικός (ή εξουσιοδοτημένο προσωπικό υπεύθυνο για τον τελικό έλεγχο) πρέπει να σας δώσει ένα βιβλίο συντήρησης, με όλες τις πληροφορίες σχετικά με το νόμο της Ε.Ε. Νο. 517/2014 ΤΗΣ ΕΥΡΩΠΑΙΚΗΣ ΒΟΥΛΗΣ ΚΑΙ ΣΥΜΒΟΥΛΙΟΥ της 16ης Απριλίου 2014 για τα φθοριούχα αέρια θερμοκηπίου.

Τύπος ψυκτικούς.	Αξία GWP
R-32	675

- GWP: Πιθανότητα Παγκόσμιας Υπερθέρμανσης
- Υπολογισμός tCO₂e: kg x GWP/1000

Ηλεκτρικοί Έλεγχοι και Έλεγχοι Διαρροής Αερίου

Πριν τη Δοκιμαστική Λειτουργία

Ξεκινήστε τη δοκιμαστική λειτουργία μόνο αφού ολοκληρώσετε τα παρακάτω βήματα:

- **Δοκιμή ασφαλείας Ηλεκτρικού** – Βεβαιωθείτε ότι το ηλεκτρικό σύστημα της μονάδας είναι ασφαλές και λειτουργεί σωστά
- **Δοκιμή Διαρροής Γκαζιού** – Τσεκάρετε όλες συνδέσεις παξιμαδιών και επιβεβαιώστε ότι το σύστημα δεν έχει διαρροές
- Βεβαιώστε ότι όλες οι βαλβίδες γκαζιού και υγρού (υψηλής και χαμηλής πίεσης) είναι ανοιχτές

Έλεγχοι Ηλεκτρικής Ασφάλειας

Μετά την εγκατάσταση βεβαιωθείτε ότι όλη η ηλεκτρική καλωδίωση είναι εγκατεστημένη σύμφωνα με τοπικούς και διεθνείς κανονισμούς και σύμφωνα με το Εγχειρίδιο εγκατάστασης.

ΠΡΙΝ ΤΗ ΔΟΚΙΜΑΣΤΙΚΗ ΛΕΙΤΟΥΡΓΙΑ

Ελέγξτε Τη Γείωση

Μετρήστε την αντίσταση γείωσης με οπτική ανίχνευση και με συσκευή δοκιμής αντοχής γείωσης. Η αντίσταση γείωσης πρέπει να είναι μικρότερη από 0,1Ω.

Σημείωση: Αυτό ενδέχεται να μην απαιτείται για ορισμένες τοποθεσίες στις Η.Π.Α.

ΚΑΤΑ ΤΗ ΔΙΑΡΚΕΙΑ ΤΗΣ ΔΟΚΙΜΑΣΤΙΚΗΣ ΛΕΙΤΟΥΡΓΙΑΣ

Ελέγξτε για Ηλεκτρική Διαρροή

Κατά τη διάρκεια της **Δοκιμαστικής Λειτουργίας**, χρησιμοποιήστε έναν ηλεκτροβέλμο και ένα πολύμετρο για να εκτελέσετε μια ολοκληρωμένη δοκιμή διαρροής ηλεκτρικού ρεύματος.

Αν ανιχνευθεί ηλεκτρική διαρροή, κλείστε τη μονάδα αμέσως και καλέστε κάποιον ηλεκτρολόγο για να λύσει τη διαρροή.

Σημείωση: Αυτό ενδέχεται να μην απαιτείται για ορισμένες τοποθεσίες στις Η.Π.Α.

⚠️ ΠΡΟΕΙΔΟΠΟΙΗΣΗ - ΚΙΝΔΥΝΟΣ ΗΛΕΚΤΡΟΠΛΗΞΙΑΣ

ΟΛΕΣ ΟΙ ΚΑΛΩΔΙΩΣΕΙΣ ΠΡΕΠΕΙ ΝΑ ΣΥΜΜΟΡΦΩΝΟΝΤΑΙ ΜΕ ΤΟΥΣ ΤΟΠΙΚΟΥΣ ΚΑΙ ΕΘΝΙΚΟΥΣ ΗΛΕΚΤΡΙΚΟΥΣ ΚΩΔΙΚΟΥΣ ΚΑΙ ΠΡΕΠΕΙ ΝΑ ΕΓΚΑΤΑΣΤΑΘΟΥΝ ΑΠΟ ΕΝΑΝ ΕΞΟΥΣΙΟΔΟΤΗΜΕΝΟ ΗΛΕΚΤΡΟΛΟΓΟ.

Έλεγχοι Διαρροής Αερίου

Υπάρχουν δύο διαφορετικές μέθοδοι για τον έλεγχο των διαρροών αερίου.

Μέθοδος Σαπουνιού και Νερού

Χρησιμοποιώντας μια μαλακή βούρτσα, εφαρμόστε σαπουνόνερο ή υγρό απορρυπαντικό σε όλα τα σημεία σύνδεσης των σωλήνων στην μονάδα εσωτερικού χώρου και στη μονάδα εξωτερικού χώρου. Η παρουσία φυσαλίδων υποδηλώνει διαρροή.

Μέθοδος Ανίχνευσης Διαρροών

Εάν χρησιμοποιείτε ανιχνευτή διαρροών, ανατρέξτε στο εγχειρίδιο λειτουργίας της συσκευής για σωστές οδηγίες χρήσης.

ΜΕΤΑ ΤΟΥΣ ΕΛΕΓΧΟΥΣ ΓΙΑ ΔΙΑΡΡΟΕΣ

Αφού επιβεβαιώσετε ότι τα σημεία σύνδεσης όλων των σωλήνων ΔΕΝ παρουσιάζουν κάποια διαρροή, επανατοποθετήστε το κάλυμμα της βαλβίδας στην μονάδα εξωτερικού χώρου.

Τσεκάρισμα εσωτερικής μονάδας

Τσεκάρισμα εξωτερικής μονάδας

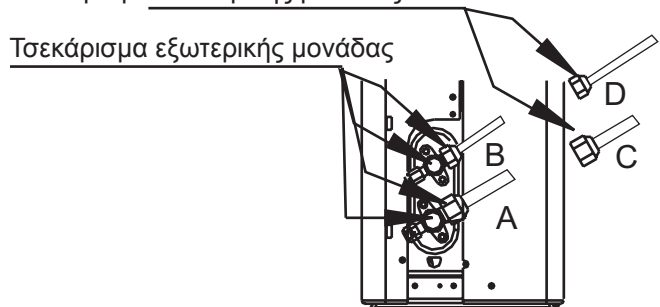

A. Βαλβίδα σταματήματος χαμηλής πίεσης.

B. Βαλβίδα σταματήματος υψηλής πίεσης.

Γ & Δ: Παξιμάδια εσωτερικής μονάδας

Δοκιμαστική Εκτέλεση

Οδηγίες Δοκιμαστική Λειτουργία

Θα πρέπει να εκτελέσετε την **Δοκιμαστική Λειτουργία** για τουλάχιστον 30 λεπτά.

1. Συνδέστε σε μια παροχή ρεύματος τη μονάδα.
2. Πατήστε το κουμπί **ON/OFF** στο τηλεχειριστήριο για να την ενεργοποιήσετε.
3. Πατήστε το κουμπί **MODE** για να δείτε όλες τις λειτουργίες, μία ανά φορά:
 - **COOL (ΨΥΞΗΣ)** - Διαλέξτε τη χαμηλότερη δυνατή θερμοκρασία
 - **HEAT (ΖΕΣΤΗΣ)** - Διαλέξτε τη υψηλότερη δυνατή θερμοκρασία
4. Αφήστε κάθε λειτουργία να εκτελεστεί για 5 λεπτά και εκτελέστε τους ακόλουθους ελέγχους:

Κατάλογος Ελέγχων προς Εκτέλεση	ΘΕΤΙΚΟΣ / ΑΡΝΗΤΙΚΟΣ	
Δεν υπάρχει ηλεκτρική διαρροή		
Η μονάδα είναι σωστά γειωμένη		
Όλοι οι ηλεκτρικοί ακροδέκτες καλύπτονται σωστά		
Οι μονάδες εσωτερικού και εξωτερικού χώρου είναι σταθερά εγκατεστημένες		
Όλα τα σημεία σύνδεσης σωλήνων δεν παρουσιάζουν διαρροή	Εξωτερικού χώρου (2):	Εσωτερικού χώρου (2):
Το νερό αποχετεύεται σωστά από τον σωλήνα αποστράγγισης		
Όλες οι σωληνώσεις είναι σωστά μονωμένες		
Η μονάδα εκτελεί σωστά τη λειτουργία COOL		
Η μονάδα εκτελεί σωστά τη λειτουργία HEAT		
Οι περσίδες της μονάδας εσωτερικού χώρου περιστρέφονται σωστά		
Η μονάδα εσωτερικού χώρου αποκρίνεται στο τηλεχειριστήριο		

ΔΙΠΛΗΣ ΕΛΕΓΧΟΣ ΣΥΝΔΕΣΕΩΝ ΣΩΛΗΝΩΝ

Κατά τη λειτουργία, η πίεση του ψυκτικού κυκλώματος θα αυξηθεί. Αυτό μπορεί να αποκαλύψει διαρροές που δεν υπήρχαν κατά τον αρχικό έλεγχο διαρροής. Πάρτε χρόνο κατά τη δοκιμαστική λειτουργία για να ελέγξετε ξανά ότι όλα τα σημεία σύνδεσης των σωλήνων ψυκτικού υγρού δεν έχουν διαρροές. Ανατρέξτε στην ενότητα Έλεγχος διαρροής αερίου για οδηγίες.

5. Μετά την επιτυχή ολοκλήρωση της Δοκιμαστικής Λειτουργίας και την επιβεβαίωση ότι όλα τα σημεία ελέγχου στον κατάλογο των ελέγχων προς εκτέλεση είναι **ΘΕΤΙΚΑ**, κάντε τα εξής:
 - a. Με το τηλεκοντρόλ, γυρίστε στη σωστή θερμοκρασία λειτουργίας.
 - b. ΜΕ μονωτική ταινία, τυλίξτε τον εσωτερικό σωλήνα ψύξης που αφήσατε ακάλυπτο κατά τη διάρκεια της εσωτερικής εγκατάστασης.

ΑΝ Η ΘΕΡΜΟΚΡΑΣΙΑ ΕΙΝΑΙ ΚΑΤΩ ΤΩΝ 17°C (62°F)

Δεν μπορείτε να χρησιμοποιήσετε το τηλεχειριστήριο για να ενεργοποιήσετε τη λειτουργία **COOL** όταν η θερμοκρασία περιβάλλοντος είναι κάτω από 17°C. Σε αυτήν την περίπτωση, μπορείτε να χρησιμοποιήσετε το κουμπί **MANUAL CONTROL** για να ελέγξετε τη λειτουργία **COOL**.

1. Ανασηκώστε τον μπροστινό πίνακα της εσωτερικής μονάδας και σηκώστε την μέχρι να ασφαλίσει στη θέση της.
2. Το κουμπί **MANUAL CONTROL (ΧΕΙΡΟΚΙΝΗΤΟ ΚΟΝΤΡΟΛ)** βρίσκεται στη δεξιά πλευρά της μονάδας. Πιέστε 2 φορές για να επιλέξετε τη λειτουργία **COOL**.
3. Εκτελέστε τη Δοκιμαστική Λειτουργία κανονικά.

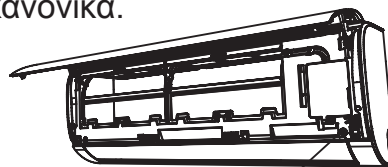

Πληροφορίες αντίστασης

(Μόνο για τις ακόλουθες μονάδες)

Η μονάδα MSAFB-12HRN1-QC6 μπορεί να συνδεθεί μόνο με παροχή με αντίσταση όχι μεγαλύτερη του 0,373Ω. Αν καταστεί ανάγκη παρακαλώ συμβουλευτείτε τον πωλητή για πληροφορίες σχετικά με το σύστημα αντίστασης.

Η μονάδα MSAFD-17HRN1-QC5 μπορεί να συνδεθεί μόνο με παροχή με αντίσταση όχι μεγαλύτερη του 0,210Ω. Αν καταστεί ανάγκη παρακαλώ συμβουλευτείτε τον πωλητή για πληροφορίες σχετικά με το σύστημα αντίστασης.

Η μονάδα MSAFD-22HRN1-QC6 μπορεί να συνδεθεί μόνο με παροχή με αντίσταση όχι μεγαλύτερη του 0,129Ω. Αν καταστεί ανάγκη παρακαλώ συμβουλευτείτε τον πωλητή για πληροφορίες σχετικά με το σύστημα αντίστασης.

ΚΛΙΜΑΤΙΣΤΙΚΟ

ΠΑΡΟΥΣΙΑΣΗ ΤΗΛΕΧΕΙΡΙΣΤΗΡΙΟΥ

Σας ευχαριστούμε πολύ που επιλέξατε το κλιματιστικό μας. Παρακαλούμε διαβάστε προσεκτικά το εγχειρίδιο χρήστη πριν χρησιμοποιήσετε το κλιματιστικό σας. Βεβαιωθείτε ότι θα διαφυλάξετε το εγχειρίδιο για μελλοντική χρήση.

ΠΕΡΙΕΧΟΜΕΝΑ

Προδιαγραφές τηλεχειριστηρίου	44
Κουμπιά Χειρισμού	45
Δείκτες στην οθόνη LCD	48
Πώς να χρησιμοποιείτε τα κουμπιά	49
Λειτουργία λειτουργία	49
Λειτουργία Ψύξης/Θέρμανσης/Ανεμιστήρα	49
Λειτουργία αφυγραντήρα	50
Λειτουργία χρονοδιακόπτη	51
Χειρισμός του τηλεχειριστηρίου	55

Προδιαγραφές τηλεχειριστηρίου

Μοντέλο	RG57B1/BGE
Τάση	3.0V (Μπαταρίες R03/LR03×2)
Εύρος Σήματος	8 μέτρα
Περιβάλλον	-5°C~60°C

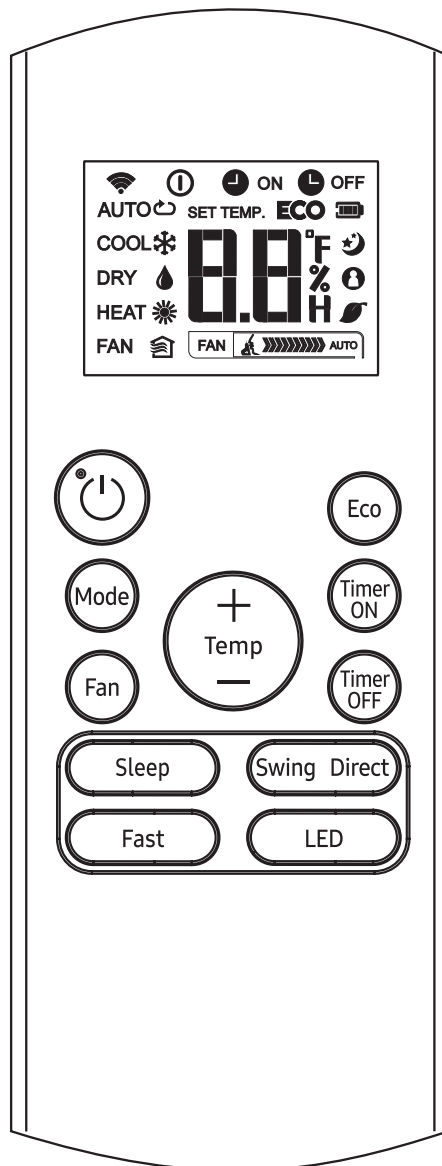

RG57B1/BGE

Κουμπιά Χειρισμού

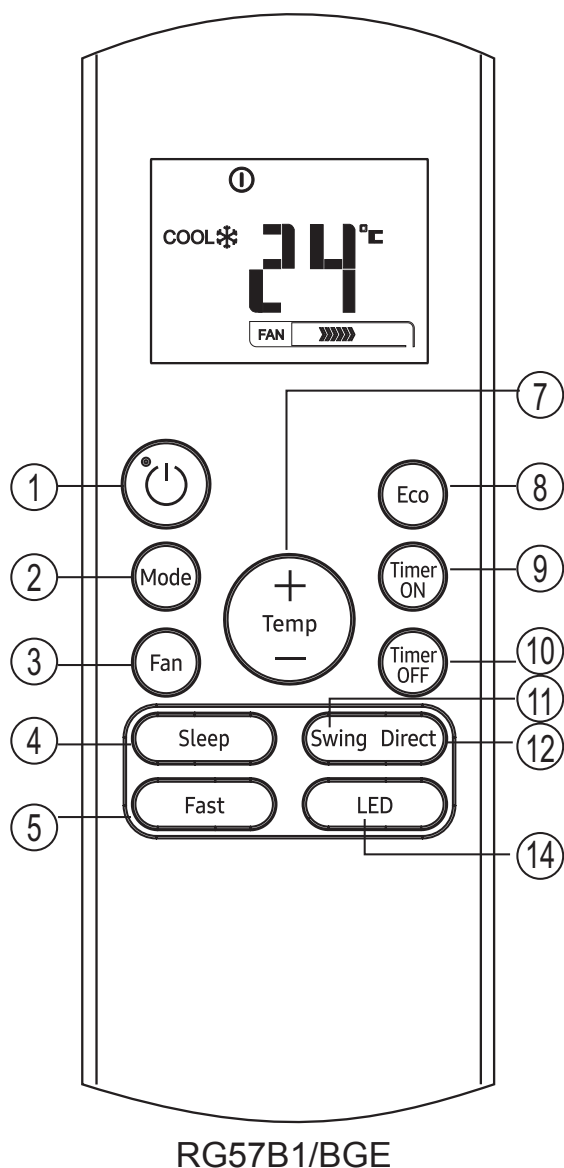

1 Κουμπί ΕΝΕΡΓΟΠΟΙΗΣΗ/ ΑΠΕΝΕΡΓΟΠΟΙΗΣΗ

Αυτό το κουμπί ON (ανοίγει) και OFF (κλείνει) το κλιματιστικό.

2 Κουμπί ΤΡΟΠΟΣ

Πατήστε το κουμπί για να αλλάξετε τη λειτουργία στο κλιματιστικό ως εξής:

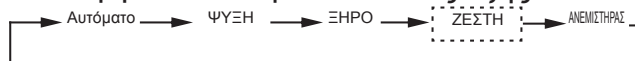

ΣΗΜΕΙΩΣΗ: Παρακαλούμε μην επιλέγετε τη λειτουργία ΖΕΣΤΗ εάν το μηχάνημα που αγοράσατε είναι μόνο για ψύξη. Η λειτουργία ζέστη δεν υποστηρίζεται από συσκευές που είναι μόνο για ψύξη.

3 Κουμπί ΑΝΕΜΙΣΤΗΡΑ

Χρησιμοποιείται για την επιλογή της ταχύτητας ανεμιστήρα σε τέσσερα βήματα:

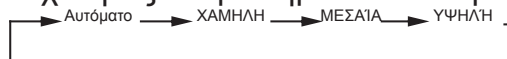

ΣΗΜΕΙΩΣΗ: Δεν μπορείτε να αλλάξετε την ταχύτητα ανεμιστήρα στις λειτουργίες AUTO (ΑΥΤΟΜΑΤΟ) και DRY (ΞΗΡΟ)

4 Κουμπί ΥΠΝΟΥ

- Ενεργοποίηση/Απενεργοποίηση λειτουργίας ύπνου. Διατηρεί τη καλύτερη θερμοκρασία και εξοικονομεί ενέργεια. Η λειτουργία αυτή είναι διαθέσιμη μόνο στις λειτουργίες COOL (ΚΡΥΟ), HEAT (ΖΕΣΤΗ) και AUTO (ΑΥΤΟΜΑΤΟ)
- Για λεπτομέρειες δείτε το “λειτουργία ύπνου” στο “ΕΓΧΕΙΡΙΔΙΟ ΧΡΗΣΗΣ”.

ΣΗΜΕΙΩΣΗ: Όσο η μονάδα λειτουργεί στο SLEEP (ΥΠΝΟΥ), θα ακυρωθεί αν το κουμπί MODE, FAN SPEED ή ON/OFF (ΠΡΟΓΡΑΜΜΑ, ΤΑΧΥΤΗΤΑ, και ΕΝΕΡΓΟΠΟΙΗΣΗ/ ΑΠΕΝΕΡΓΟΠΟΙΗΣΗ) πατηθεί.

5 Κουμπί ΤΟΥΡΜΠΟ

Ενεργοποίηση/απενεργοποίηση λειτουργίας TURBO ΤΟΥΡΜΠΟ). Η λειτουργία Turbo επιτρέπει τη μονάδα να φράση τη προκαθορισμένη θερμοκρασία στη ψύξη ή θέρμανση στο συντομότερο διάστημα (αν η μονάδα δεν επιτρέπει αυτή τη λειτουργία, δεν συμβαίνει τίποτα αν πατηθεί το κουμπί).

6 Κουμπί SELF CLEAN (ΑΥΤΟΜΑΤΟΣ ΚΑΘΑΡΙΣΜΟΣ) (στο μοντέλο RG57A7/BGEF)

Ενεργοποίηση/Απενεργοποίηση κουμπιού Self Clean (αυτόματου καθαρισμού)

Κουμπιά Χειρισμού

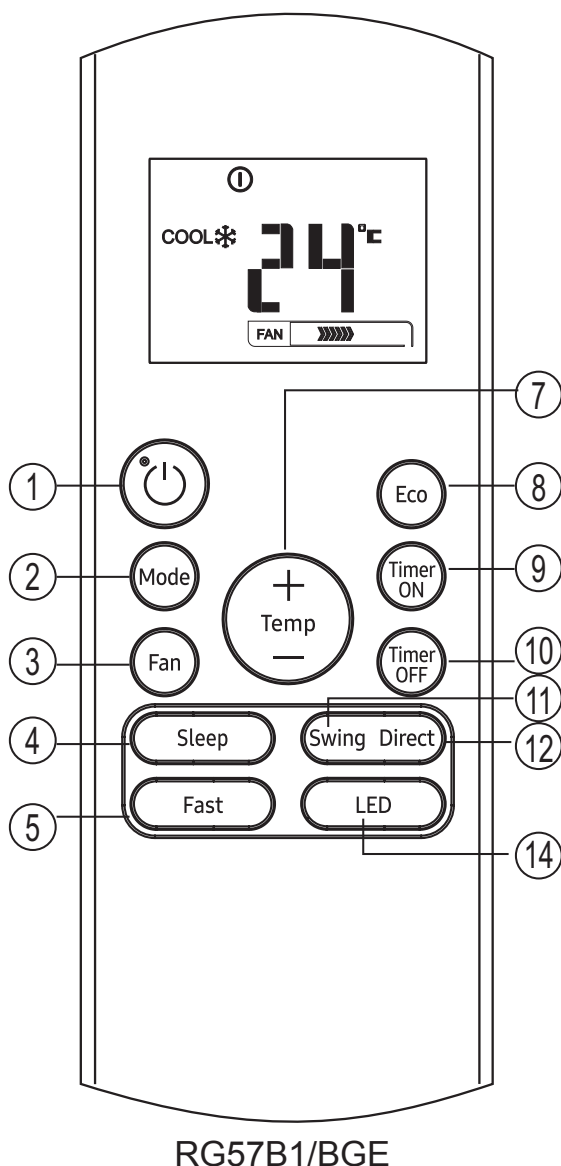

- 7 **Κουμπί UP (ΠΑΝΩ) (▲)**
Πατήστε το κουμπί για να αυξήσετε την εσωτερική θερμοκρασία κατά 1°C μέχρι τους 30°C.

Κουμπί DOWN (ΚΑΤΩ) (▼)
Πατήστε το κουμπί για να μειώσετε τη θερμοκρασία δωματίου κατά 1°C μέχρι του 17°C.
ΣΗΜΕΙΩΣΗ: Ο έλεγχος θερμοκρασίας δεν είναι διαθέσιμος στη λειτουργία Fan (Ανεμιστήρα).

- 8 **Κουμπί ECO**
Χρησιμοποιείται για την είσοδο στην ενεργειακά αποδοτική λειτουργία. Στην κατάσταση ψύξης, πατήστε αυτό το κουμπί, και το τηλεχειριστήριο θα ρυθμίσει αυτόματα τη θερμοκρασία στους 24°C, την ταχύτητα του ανεμιστήρα στην αυτόματη για εξοικονόμηση ενέργειας (αλλά μόνο εάν η ρυθμισμένη θερμοκρασία είναι μικρότερη από 24°C). Εάν η ρυθμισμένη θερμοκρασία είναι πάνω μεταξύ 24°C και 30°C, πατήστε το κουμπί ECO, και η ταχύτητα του ανεμιστήρα θα αλλάξει στην αυτόματη, ενώ η θερμοκρασία θα παραμείνει αμετάβλητη.

ΣΗΜΕΙΩΣΗ:

- Το πάτημα του κουμπιού TURBO (ΓΡΗΓΟΡΟ) και SLEEP (ΥΠΝΟΥ), αλλάζει το πρόγραμμα και ορίζει τη θερμοκρασία κάτω από 24°C. Αυτό θα σταματήσει τη λειτουργία ECO.
- Σε λειτουργία ECO, η ρυθμισμένη θερμοκρασία πρέπει να είναι 24°C ή μεγαλύτερη. μπορεί να οδηγήσει σε ανεπαρκή ψύξη. Εάν αισθάνεστε άβολα, απλά πατήστε ξανά το κουμπί ECO για να σταματήσετε τη λειτουργία αυτή.

- 9 **Κουμπί ΧΡΟΝΟΔΙΑΚΟΠΤΗΣ ΕΝΕΡΓΟΠΟΙΗΜΕΝΟΣ**

Πατήστε το κουμπί για να ξεκινήσει η αυτόματη λειτουργία χρόνου. Κάθε πάτημα θα αυξάνει την αυτόματα χρονομέτρηση σταδιακά ανά 30 λεπτά. Όταν ο χρόνος στην οθόνη δείξει 10.0, κάθε πάτημα θα αυξάνει την αυτόματη χρονομέτρηση ανά 60 λεπτά. Για να ακυρώσετε την αυτόματη χρονομέτρηση, απλά ορίστε τον αυτόματο χρόνο στο 0,0.

- 10 **Κουμπί ΧΡΟΝΟΔΙΑΚΟΠΤΗΣ ΑΠΕΝΕΡΓΟΠΟΙΗΜΕΝΟΣ**

Πατήστε το κουμπί για να απενεργοποιήσετε την αυτόματη χρονομέτρηση. Κάθε πάτημα θα αυξάνει την αυτόματα χρονομέτρηση σταδιακά ανά 30 λεπτά. Όταν ο χρόνος στην οθόνη δείξει 10.0, κάθε πάτημα θα αυξάνει την αυτόματη χρονομέτρηση ανά 60 λεπτά. Για την ακύρωση του αυτόματου χρονομέτρου απλά ορίστε το auto-off σε 0.0

Κουμπιά Χειρισμού

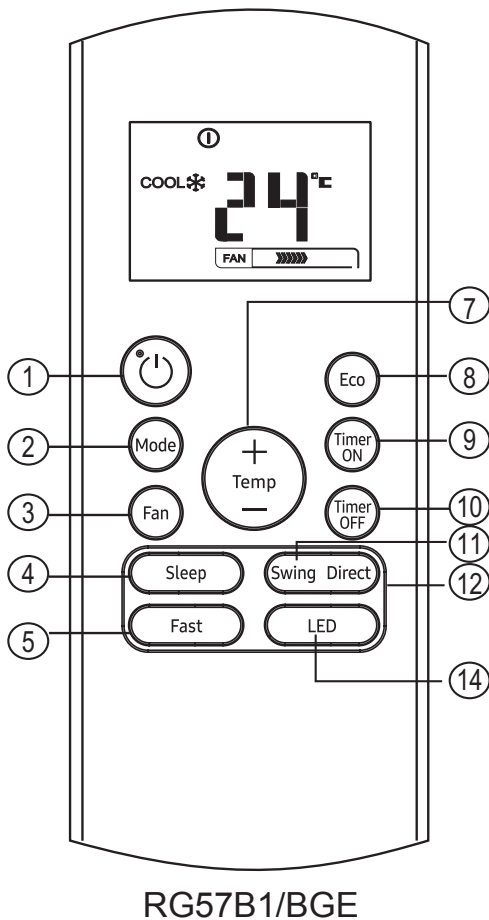

- 11 SWING Κουμπί**
Χρησιμοποιείται για να σταματήσει ή να ξεκινήσει τη λειτουργία οριζόντιας περιστροφής.
- 12 ΚΑΤΕΥΘΥΝΣΗ Κουμπί**
Χρησιμοποιείται για να αλλάξει η κίνηση των περσίδων και να ρυθμιστεί η επιθυμητή κατεύθυνση ροής αέρα προς τα πάνω / κάτω.
Οι περσίδες αλλάζουν γωνία ανά 6° για κάθε πίεση του κουμπιού.
- 13 Κουμπί FOLLOW ME (ΑΚΟΛΟΥΘΗΣΕ ΜΕ) (στο μοντέλο RG57A7/BGEF)**
Πατήστε το κουμπί για να ξεκινήσει η λειτουργία Ακολουθία με, το τηλεκοντρόλ θα δείξει την πραγματική θερμοκρασία τοποθεσίας. Το τηλεχειριστήριο θα στείλει σήμα στο κλιματιστικό ανά 3 λεπτά μέχρι να ξαναπατήσετε το κουμπί Ακολουθία με. Το κλιματιστικό θα ακυρώσει τη λειτουργία Ακολουθία με αυτομάτως αν δεν πάρει σήμα κατά τα 7 λεπτά που μεσολαβούν.
- 14 Κουμπί LED**
Απενεργοποίηση/Ενεργοποίηση εσωτερικής οθόνης. Όταν πατάτε το κουμπί, η εσωτερική οθόνη καθαρίζει, πατήστε το πάλι για να φωτιστεί η οθόνη.

ΣΗΜΕΙΩΣΗ:

- Οι σχεδιασμοί των κουμπιών που βασίζονται στο κλασικό μοντέλο ενδέχεται να διαφέρουν λίγο από τους αντίστοιχους σε αυτό που αγοράσατε, το πραγματικό σχήμα θα υπερτερεί.
- Όλες οι λειτουργίες μπορούν να γίνουν από τη συσκευή. Αν η μονάδα δεν έχει αυτή τη λειτουργία, δεν εκτελείται η λειτουργία όταν πατάτε το κουμπί στο τηλεχειριστήριο
- Όταν υπάρχουν μεγάλες διαφορές μεταξύ της “Παρουσίασης του τηλεχειριστηρίου” και του “ΕΓΧΕΙΡΙΔΙΟΥ ΧΡΗΣΤΗ” στην περιγραφή της λειτουργίας, υπερισχύει η περιγραφή του “ΕΓΧΕΙΡΙΔΙΟΥ ΧΡΗΣΤΗ”.

Δείκτες στην οθόνη LCD

Πληροφορίες εμφανίζονται όταν το κοντρόλ έχει ρεύμα.

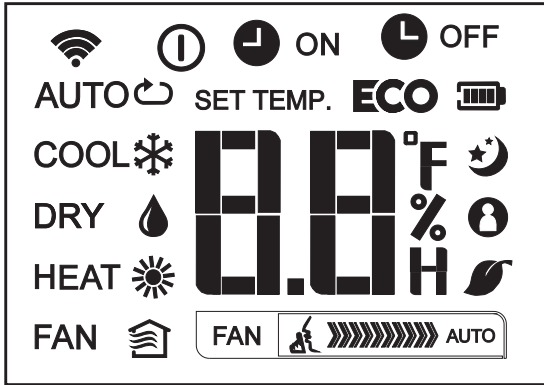

Ένδειξη τρόπου λειτουργίας

Αυτόματο ΨΥΞΗ ΞΗΡΟ
 ΖΕΣΤΗ ΑΝΕΜΙΣΤΗΡΑΣ



Εμφανίζεται όταν μεταδίδονται πληροφορίες.



Εμφανίζεται όταν το τηλεκοντρόλ είναι ενεργοποιημένο.



Εμφάνιση μπαταρίας (ένδειξη χαμηλής μπαταρίας)

ECO

Εμφανίζεται όταν η λειτουργία ECO είναι ενεργοποιημένη.



Εμφανίζεται όταν ο χρόνος TIMER ON έχει οριστεί.



Εμφανίζεται όταν ο χρόνος TIMER OFF έχει οριστεί.



Δείχνει την θερμοκρασία δωματίου ή αυτή που ορίστηκε κάτω από τη λειτουργία TIMER.



Εμφανίζεται στη λειτουργία Sleep. (Υπνου)



Δείχνει ότι το κλιματιστικό λειτουργεί στη λειτουργία Follow me (ακολουθώ με)



Δεν είναι διαθέσιμο για αυτή τη μονάδα.



Δεν είναι διαθέσιμο για αυτή τη μονάδα.

Ένδειξη ταχύτητας ανεμιστήρα.



Χαμηλή ταχύτητα



Μέτρια ταχύτητα



Υψηλή ταχύτητα



Αυτόματη ταχύτητα ανεμιστήρα

Σημείωση:

Όλες οι ενδείξεις στο σχέδιο είναι για ξεκάθαρη παρουσίαση. Αλλά κατά τη διάρκεια κανονικής λειτουργίας μόνο τα σχετικές ενδείξεις εμφανίζονται στην οθόνη.

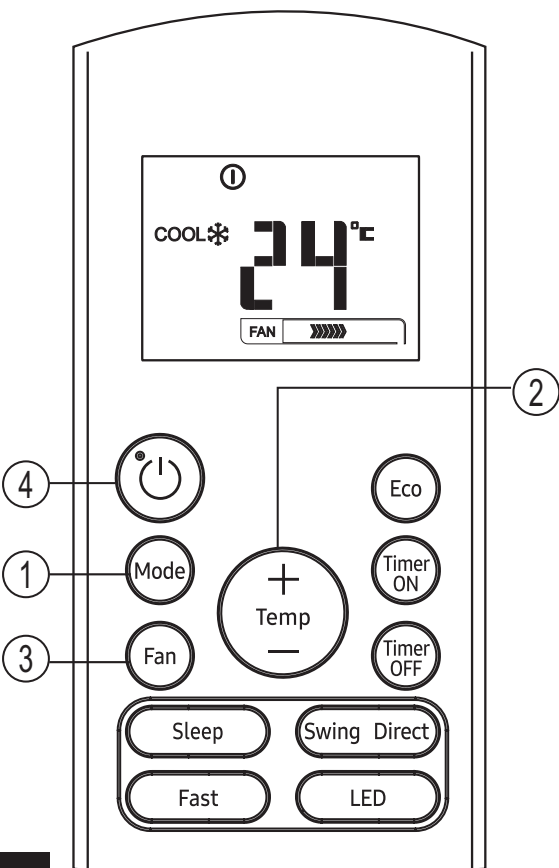
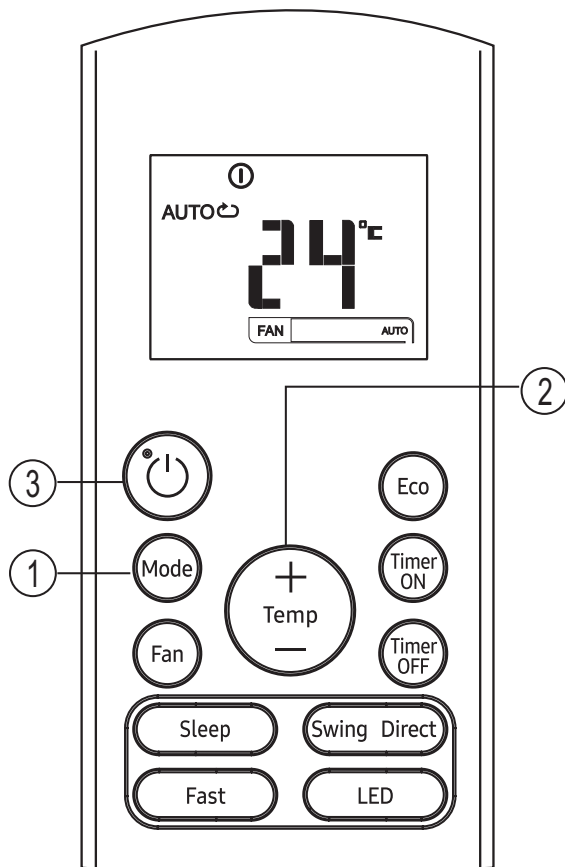
Πώς να χρησιμοποιείτε τα κουμπιά.**Λειτουργία Λειτουργία**

Βεβαιωθείτε ότι η μονάδα είναι στη πρίζα και υπάρχει ρεύμα.

1. Πιέστε το κουμπί **ΛΕΙΤΟΥΡΓΙΑ** για να διαλέξετε τη λειτουργία που επιθυμείτε.
2. Πατήστε το κουμπί **UP/DOWN (ΠΑΝΩ/ΚΑΤΩ)** για να ορίσετε την επιθυμητή θερμοκρασία. Η θερμοκρασία μπορεί να οριστεί στα πλαίσια 17°C~ 30°C με αύξηση κατά 1°C.
3. Πατήστε το κουμπί **ON/OFF (ΕΝΕΡΓΟΠΟΙΗΣΗ/ΑΠΕΝΕΡΓΟΠΟΙΗΣΗ)** για να ξεκινήσει το κλιματιστικό.

ΣΗΜΕΙΩΣΗ

1. Στην Αυτόματη λειτουργία, το κλιματιστικό μπορεί να επιλέξει μεταξύ Cooling, Fan, and Heating αισθανόμενο τη διαφορά της πραγματικής θερμοκρασίας δωματίου κι αυτής που ορίστηκε από το τηλεχειριστήριο.
2. Στην Αυτόματη λειτουργία δεν μπορείτε να αλλάξετε τη ταχύτητα του ανεμιστήρα. Ελέγχεται ήδη αυτομάτως.
3. Αν η Αυτόματη λειτουργία δε σας καλύπτει μπορείτε να επιλέξετε πρόγραμμα χειρονακτικά.

Λειτουργία Ψύξης/Θέρμανσης/Ανεμιστήρα

Βεβαιωθείτε ότι η μονάδα είναι στη πρίζα και υπάρχει ρεύμα.

1. Πατήστε το κουμπί **MODE (ΠΡΟΓΡΑΜΜΑ)** για να επιλέξετε μεταξύ COOL (ΨΥΞΗ), HEAT (ΘΕΡΜΑΝΣΗ) (μονάδες ψύξης & θέρμανσης μόνο) ή τη λειτουργία FAN(ΑΝΕΜΙΣΤΗΡΑ).
2. Πατήστε το κουμπιά **UP/DOWN (ΠΑΝΩ/ΚΑΤΩ)** για να ορίσετε την επιθυμητή θερμοκρασία. Η θερμοκρασία μπορεί να οριστεί στα πλαίσια 17°C~ 30°C με αύξηση κατά 1°C.
3. Πατήστε το κουμπί **FAN (ΑΝΕΜΙΣΤΗΡΑ)** για να επιλέξετε την ταχύτητα ανεμιστήρα μεταξύ Αυτόματης, Χαμηλής, Μέτριας ή Υψηλής.
4. Πατήστε το κουμπί **ON/OFF (ΕΝΕΡΓΟΠΟΙΗΣΗ/ΑΠΕΝΕΡΓΟΠΟΙΗΣΗ)** για να ξεκινήσει το κλιματιστικό.

ΣΗΜΕΙΩΣΗ

Στη λειτουργία Fan, η θερμοκρασία που ορίστηκε δεν εμφανίζεται στο τηλεκοντρόλ, κι ούτε μπορείτε να ελέγξετε τη θερμοκρασία δωματίου. Σε αυτή τη περίπτωση ακολουθήστε τα βήματα 1, 3, και 4.

Πώς να χρησιμοποιείτε τα κουμπιά.**Λειτουργία αφυγραντήρα**

Βεβαιωθείτε ότι η μονάδα είναι στη πρίζα και υπάρχει ρεύμα.

1. Πατήστε το κουμπί ΛΕΙΤΟΥΡΓΙΑ για να επιλέξετε τη λειτουργία ΞΗΡΟ.
2. Πατήστε το κουμπί **UP/DOWN (ΠΑΝΩ/ΚΑΤΩ)** για να ορίσετε την επιθυμητή θερμοκρασία. Η θερμοκρασία μπορεί να οριστεί στα πλαίσια 17°C~ 30°C με αύξηση κατά 1°C.
3. Πατήστε το κουμπί **ON/OFF (ΕΝΕΡΓΟΠΟΙΗΣΗ/ΑΠΕΝΕΡΓΟΠΟΙΗΣΗ)** για να ξεκινήσει το κλιματιστικό.

ΣΗΜΕΙΩΣΗ

Στη λειτουργία αφυγραντοποίησης δεν μπορείτε να αλλάξετε τη ταχύτητα του ανεμιστήρα. Ελέγχεται ήδη αυτομάτως.

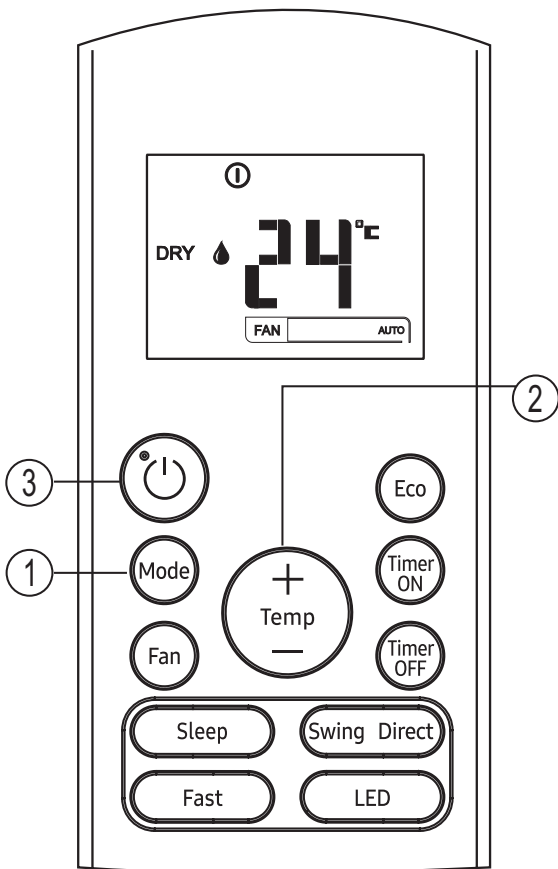

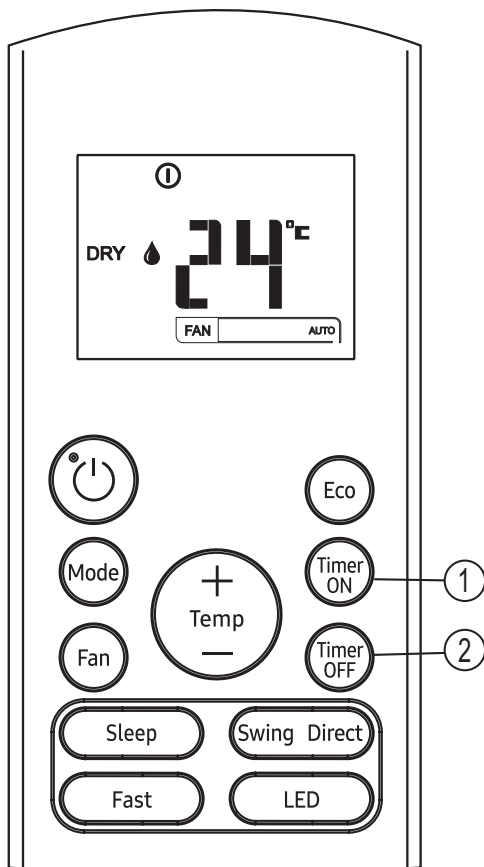

Λειτουργία χρονοδιακόπτη

Πατήστε το κουμπί TIMER ON (ΧΡΟΝΟΔΙΑΚΟΠΤΗΣ ΕΝΕΡΓΟΠΟΙΗΜΕΝΟΣ) για να ξεκινήσετε την χρονομέτρηση της μονάδας. Πατήστε το κουμπί TIMER OFF (ΧΡΟΝΟΔΙΑΚΟΠΤΗΣ ΑΠΕΝΕΡΓΟΠΟΙΗΜΕΝΟΣ) για να σταματήσετε την χρονομέτρηση της μονάδας.

Για να ενεργοποιήσετε τη χρονομέτρηση της μονάδας.

1. Πατήστε το κουμπί ΧΡΟΝΟΔΙΑΚΟΠΤΗΣ ΕΝΕΡΓΟΠΟΙΗΣΗΣ. Όταν το τηλεκοντρόλ δείξει TIMER ON, ο τελευταίος χρόνος που ορίστηκε και το σήμα "H" θα εμφανιστούν στην οθόνη LCD. Τώρα είναι έτοιμο να οριστεί η αυτόματη χρονομέτρηση και να ξεκινήσει.
2. Πατήστε το κουμπί TIMER ON ξανά για να ορίσετε την επιθυμητή χρονομέτρηση. Κάθε φορά που πατάτε το κουμπί ο χρόνος αυξάνεται κατά το ήμισυ για μια ώρα μεταξύ 0 και 10 ώρες και κάθε ώρα μεταξύ των ωρών 10 και 24..
3. Αφού ορίσετε το TIMER ON (ΧΡΟΝΟΔΙΑΚΟΠΤΗΣ ΕΝΕΡΓΟΠΟΙΗΜΕΝΟΣ) θα υπάρξει μια καθυστέρηση ενός δευτερολέπτου πριν το τηλεχειριστήριο στείλει το σήμα στο κλιματιστικό. Μετά από περίπου 2 δευτερόλεπτα το σήμα Then, after approximately another 2 seconds, the signal "h" will disappear and the set temperature will re-appear on the LCD display window. θα εξαφανιστεί και η προκαθορισμένη θερμοκρασία θα εμφανιστεί στην οθόνη LCD.

Για την απενεργοποίηση της χρονομέτρησης.

1. Πατήστε το κουμπί ΧΡΟΝΟΔΙΑΚΟΠΤΗΣ ΑΠΕΝΕΡΓΟΠΟΙΗΣΗΣ. Όταν το τηλεκοντρόλ δείξει TIMER OFF, ο τελευταίος χρόνος που ορίστηκε και το σήμα "H" θα εμφανιστούν στην οθόνη LCD. Τώρα είναι έτοιμο να οριστεί η αυτόματη χρονομέτρηση και να σταματήσει .
2. Πατήστε το κουμπί TIMER OFF (ΧΡΟΝΟΔΙΑΚΟΠΤΗΣ ΑΠΕΝΕΡΓΟΠΟΙΗΜΕΝΟΣ) ξανά για να ορίσετε την επιθυμητή απενεργοποίηση χρονομέτρησης. Κάθε φορά που πατάτε το κουμπί ο χρόνος αυξάνεται κατά το ήμισυ για μια ώρα μεταξύ 0 και 10 ώρες και κάθε ώρα μεταξύ των ωρών 10 και 24..
3. Αφού ορίσετε το TIMER OFF (ΧΡΟΝΟΔΙΑΚΟΠΤΗΣ ΑΠΕΝΕΡΓΟΠΟΙΗΜΕΝΟΣ), θα υπάρξει μια καθυστέρηση ενός δευτερολέπτου πριν το τηλεχειριστήριο στείλει το σήμα στο κλιματιστικό. Μετά από περίπου 2 δευτερόλεπτα το σήμα Then, after approximately another 2 seconds, the signal "H" will disappear and the set temperature will re-appear on the LCD display window. θα εξαφανιστεί και η προκαθορισμένη θερμοκρασία θα εμφανιστεί στην οθόνη LCD.

▲ ΠΡΟΣΟΧΗ

- Η καλή λειτουργία έναρξης ορίζεται από το τηλεκοντρόλ όταν η λειτουργία χρονομέτρου περιορίζεται από τις ακόλουθες ρυθμίσεις: 0.5, 1.0, 1.5, 2.0, 2.5, 3.0, 3.5, 4.0, 4.5, 5.0, 5.5, 6.0, 6.5, 7.0, 7.5, 8.0, 8.5, 9.0, 9.5, 10, 11, 12, 13, 14, 15, 16, 17, 18, 19, 20, 21, 22, 23 και 24.

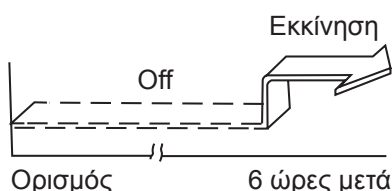
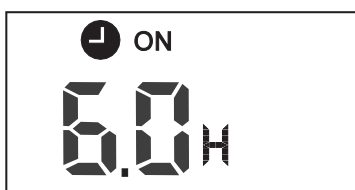
Παράδειγμα ρύθμισης χρονομέτρου**TIMER ON (ΧΡΟΝΟΔΙΑΚΟΠΤΗΣ ΕΝΕΡΓΟΠΟΙΗΜΕΝΟΣ) (Αυτόματη απενεργοποίηση λειτουργίας)**

Η λειτουργία ΧΡΟΝΟΜΕΤΡΟ ενεργοποιημένο είναι χρήσιμη όταν θέλετε τη μονάδα να ενεργοποιηθεί αυτόματα πριν επιστρέψετε σπίτι. Το κλιματιστικό θα αρχίσει να λειτουργεί αυτόματα την ώρα που ορίστηκε.

Παράδειγμα:

Για να ξεκινήσετε το κλιματιστικό σε 6 ώρες.

1. Πατήστε το κουμπί TIMER ON (ΧΡΟΝΟΔΙΑΚΟΠΤΗΣ ΕΝΕΡΓΟΠΟΙΗΜΕΝΟΣ), και η τελευταία ρύθμιση για τον χρόνο λειτουργίας και το σήμα "H" θα εμφανιστούν στην οθόνη.
2. Πατήστε το κουμπί TIMER ON (ΧΡΟΝΟΔΙΑΚΟΠΤΗΣ ΕΝΕΡΓΟΠΟΙΗΜΕΝΟΣ) για να εμφανιστεί το "6.0H" στην ένδειξη TIMER ON του τηλεκοντρόλ.
3. Περιμένετε 3 δευτερόλεπτα και η οθόνη θα δείξει και πάλι τη θερμοκρασία. Η ένδειξη "TIMER ON" παραμένει αναμμένη όταν η λειτουργία αυτή ενεργοποιείται.

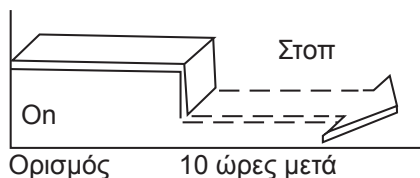

TIMER OFF (ΧΡΟΝΟΔΙΑΚΟΠΤΗΣ ΑΠΕΝΕΡΓΟΠΟΙΗΜΕΝΟΣ) (Αυτόματη απενεργοποίηση λειτουργίας)

Η λειτουργία TIMER OFF είναι χρήσιμη όταν η μονάδα κλείνει αυτόματα αφού πάτε για ύπνο. Το κλιματιστικό θα σταματήσει αυτόματα στο χρόνο που ορίστηκε.

Παράδειγμα:

Για να κλείσει το κλιματιστικό σε 10 ώρες.

1. Πατήστε το κουμπί TIMER OFF (ΧΡΟΝΟΔΙΑΚΟΠΤΗΣ ΑΠΕΝΕΡΓΟΠΟΙΗΜΕΝΟΣ), και η τελευταία ρύθμιση σταματήματος και το σήμα "H" θα εμφανιστούν στην οθόνη.
2. Πατήστε το κουμπί TIMER OFF (ΧΡΟΝΟΔΙΑΚΟΠΤΗΣ ΑΠΕΝΕΡΓΟΠΟΙΗΜΕΝΟΣ) για την εμφάνιση του "10H" στο TIMER OFF στην οθόνη του τηλεκοντρόλ.
3. Περιμένετε 3 δευτερόλεπτα και η οθόνη θα δείξει και πάλι τη θερμοκρασία. Η ένδειξη "TIMER OFF" παραμένει αναμμένη όταν η λειτουργία αυτή ενεργοποιείται.

ΣΥΝΔΙΑΣΤΙΚΟ ΧΡΟΝΟΜΕΤΡΟ

(Οι λειτουργίες χρονομέτρου ON και OFF είναι ενεργοποιημένες ταυτόχρονα.)

TIMER OFF → TIMER ON

(On → Stop → εκκίνηση)

Η λειτουργία αυτή είναι χρήσιμη όταν θέλετε να σταματήσει το κλιματιστικό αφού πάτε για ύπνο και να ξεκινήσει πάλι το πρωί αφού ξυπνήσετε ή γυρνάτε από τη δουλειά.

Παράδειγμα:

Για να σταματήσει το κλιματιστικό 2 ώρες μετά τη ρύθμιση και να ξεκινήσει πάλι 10 ώρες μετά τη ρύθμιση.

1. Πατήστε το κουμπί ΧΡΟΝΟΔΙΑΚΟΠΤΗΣ ΑΠΕΝΕΡΓΟΠΟΙΗΣΗΣ.
2. Πατήστε το κουμπί TIMER OFF (ΧΡΟΝΟΔΙΑΚΟΠΤΗΣ ΑΠΕΝΕΡΓΟΠΟΙΗΜΕΝΟΣ) πάλι για να δείξει το 2.0H στην οθόνη του TIMER OFF.
3. Πατήστε το κουμπί ΧΡΟΝΟΔΙΑΚΟΠΤΗΣ ΕΝΕΡΓΟΠΟΙΗΣΗΣ.
4. Πατήστε το κουμπί TIMER ON (ΧΡΟΝΟΔΙΑΚΟΠΤΗΣ ΕΝΕΡΓΟΠΟΙΗΣΗΣ) πάλι για να δείξει το 10H στην οθόνη του TIMER ON.
5. Περιμένετε 3 δευτερόλεπτα και η οθόνη θα δείξει και πάλι τη θερμοκρασία. Η ένδειξη "TIMER ON OFF" (ΧΡΟΝΟΔΙΑΚΟΠΤΗΣ ΑΠΕΝΕΡΓΟΠΟΙΗΜΕΝΟΣ) παραμένει όταν η λειτουργία αυτή ενεργοποιείται.

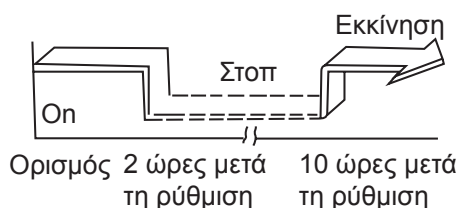
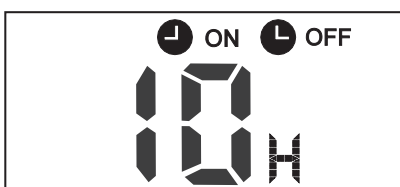

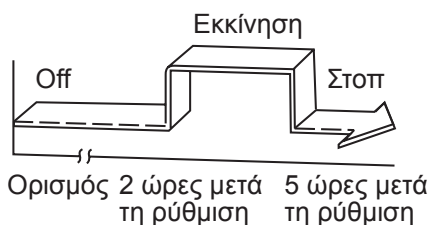

TIMER ON → TIMER OFF

(Off → Εκκίνηση → Λήξη λειτουργίας)

Η λειτουργία αυτή είναι χρήσιμη όταν θέλετε να ξεκινήσει το κλιματιστικό πριν ξυπνήσετε και να σταματήσει αφού πάτε στη δουλειά.

Παράδειγμα:

Για να ξεκινήσει το κλιματιστικό 2 ώρες μετά τη ρύθμιση και να σταματήσει 5 ώρες μετά.

1. Πατήστε το κουμπί ΧΡΟΝΟΔΙΑΚΟΠΤΗΣ ΕΝΕΡΓΟΠΟΙΗΣΗΣ.
2. Πατήστε το κουμπί TIMER ON (ΧΡΟΝΟΔΙΑΚΟΠΤΗΣ ΕΝΕΡΓΟΠΟΙΗΣΗΣ) πάλι για να δείξει το 2.0H στην οθόνη του TIMER ON.
3. Πατήστε το κουμπί ΧΡΟΝΟΔΙΑΚΟΠΤΗΣ ΑΠΕΝΕΡΓΟΠΟΙΗΣΗΣ.
4. Πατήστε το κουμπί TIMER OFF (ΧΡΟΝΟΔΙΑΚΟΠΤΗΣ ΑΠΕΝΕΡΓΟΠΟΙΗΜΕΝΟΣ) πάλι για να δείξει το 5.0H στην οθόνη του TIMER OFF
5. Περιμένετε 3 δευτερόλεπτα και η οθόνη θα δείξει και πάλι τη θερμοκρασία. Η ένδειξη "TIMER ON & TIMER OFF" (ΧΡΟΝΟΔΙΑΚΟΠΤΗΣ ΕΝΕΡΓΟΠΟΙΗΜΕΝΟΣ & ΑΠΕΝΕΡΓΟΠΟΙΗΜΕΝΟΣ) παραμένει αφού η λειτουργία αυτή ενεργοποιηθεί.

Η συσκευή θα μπορούσε να συμμορφωθεί με τους εθνικούς και τοπικούς κανονισμούς.

- Στον Καναδά, έχει συμμόρφωση με CAN ICES-3(B)/NMB-3(B).
- Στις ΗΠΑ, αυτή η συσκευή έχει συμμόρφωση με το κομμάτι 15 των κανόνων FCC. Η λειτουργία υπόκειται στις παρακάτω δύο προϋποθέσεις:
 - (1) Η συσκευή μπορεί να προκαλέσει άσχημα παράσιτα και
 - (2) Η συσκευή αυτή πρέπει να δεχτεί κάθε παράσιτο που δέχεται ακόμα και τα παράσιτα από ανεπιθύμητες λειτουργίες.

Οι αλλαγές ή οι τροποποιήσεις που δεν είναι εγκεκριμένες από τον φορέα που είναι υπεύθυνος για συμμόρφωση μπορεί να στερήσει το δικαίωμα λειτουργίας του εξοπλισμού από τον χρήστη.

ΣΗΜΕΙΩΣΗ:

Αυτός ο εξοπλισμός έχει ελεγχθεί και έχει διαπιστωθεί πως συμμορφώνεται με τα όρια για να χαρακτηριστεί ως ψηφιακή συσκευή Κλάσης Β, σύμφωνα με τους κανόνες στο κομμάτι 15 των Κανόνων FCC. Αυτά τα όρια έχουν ορισθεί για να προσφέρουν λογική προστασία προς αποφυγή βλαβερής παρεμβολής σε σπιτική εγκατάσταση. Αυτή η συσκευή παράγει, χρησιμοποιεί και μπορεί να εκπέμπει ενέργεια ραδιοσυχνοτήτων και, εάν δεν εγκατασταθεί και δεν χρησιμοποιηθεί σύμφωνα με τις οδηγίες, μπορεί να προκαλέσει βλαβερές παρεμβολές στις ραδιοσυχνότητες. Ωστόσο, δεν εγγυάται κανείς πως δεν θα υπάρξει κάποια παρεμβολή σε μια συγκεκριμένη εγκατάσταση. Εάν η συσκευή όντως προκαλέσει βλαβερές παρεμβολές σε ραδιοφωνικά και τηλεοπτικά σήματα, το οποίο μπορεί να διαπιστωθεί με το να δοκιμάσετε να ενεργοποιήσετε και να απενεργοποιήσετε τον εξοπλισμό, ο χρήστης συνιστάται να προσπαθήσει να διορθώσει τις παρεμβολές με κάποιον από τους ακόλουθους τρόπους:

- Αλλάξτε κατεύθυνση ή θέση στην κεραία.
- Αυξήστε την απόσταση μεταξύ του εξοπλισμού και του δέκτη.
- Συνδέστε τον εξοπλισμό σε πρίζα που είναι σε διαφορετική ασφάλεια από αυτή που είναι η πρίζα του δέκτη.
- Επικοινωνήστε με τον διανομέα ή με κάποιον έμπειρο τεχνικό ραδιοφώνου/τηλεόρασης για βοήθεια.

Χειρισμός του τηλεχειριστηρίου

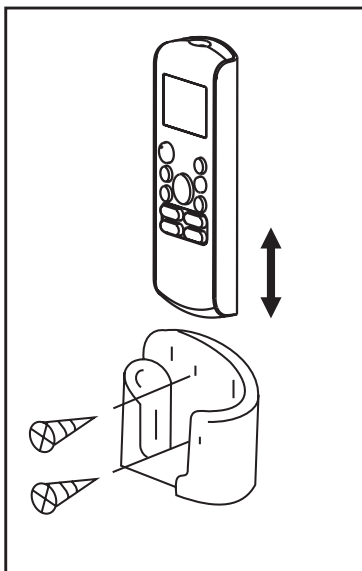
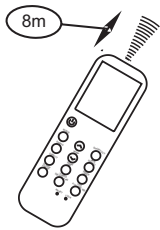
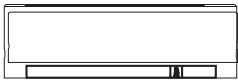

Τοποθεσία του τηλεκοντρόλ

- Χρησιμοποιείτε το τηλεκοντρόλ μέχρι 8 μέτρα μακριά από τη συσκευή ενώ κοιτάζει προς αυτή. Η λήψη επιβεβαιώνεται με ένα μπίπ.

▲ ΠΡΟΣΟΧΗ

- Το κλιματιστικό δε θα λειτουργήσει αν κουρτίνες ή άλλες αντικείμενα εμποδίζουν το σήμα να φτάσει από το κοντρόλ στην εσωτερική μονάδα.
- Αποτρέψτε υγρό από το να πέσει στο κοντρόλ. Μην εκτίθεται το κοντρόλ σε άμεση ηλιοφάνεια ή ζέση.
- Αν το σήμα που λαμβάνεται από την εσωτερική μονάδα είναι εκτεθειμένο σε ήλιο, το κλιματιστικό μπορεί να μη λειτουργήσει σωστά. Χρησιμοποιείτε κουρτίνες για να αποτρέψετε ήλιο να πέσει στον λήπτη.
- Αν άλλες ηλεκτρικές συσκευές αντιδρούν στο τηλεκοντρόλ, είτε μετακινήστε τις συσκευές ή ρωτήστε τον πωλητή σας.
- Μην σας πέσει το τηλεκοντρόλ. Χειριστείτε το προσεκτικά
- Μην βάζετε βαριά αντικείμενα πάνω στο τηλεκοντρόλ και μη το πατάτε.

Χρησιμοποιείτε τη βάση τηλεκοντρόλ (προαιρετικά)

- Το τηλεκοντρόλ μπορεί να κολλήσει στον τοίχο ή σε κώλωνα με τη βάση τηλεκοντρόλ (αν δεν παρέχεται, αγοράστε το χωριστά).
- Πριν εγκαταστήσετε το τηλεκοντρόλ, ελέγξτε αν το κλιματιστικό λαμβάνει το σήμα σωστά.
- Εγκαταστήστε το τηλεκοντρόλ με δύο βίδες.
- Για την εγκατάσταση ή αφαίρεση του κοντρόλ, μετακινήστε το πάνω η κάτω στη θήκη.

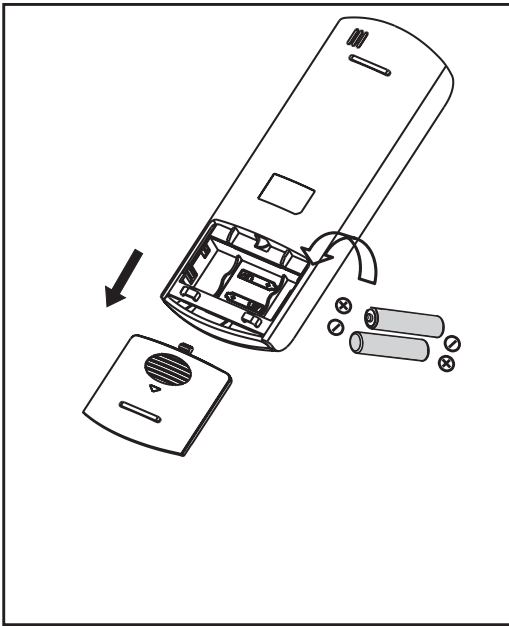

Αντικαταστήστε τις μπαταρίες

Οι παρακάτω περιπτώσεις σημαίνουν εξαντλημένες μπαταρίες. Αντικαταστήστε παλιές μπαταρίες με καινούργιες.

- Το μπίμ λήψης δεν ακούγεται όταν μεταδίδεται το σήμα.
- Ο δείκτης εξασθενεί.

Το κοντρόλ τροφοδοτείται από δυο μπαταρίες(R03/LR03×2), που μπαίνουν στο πίσω μέρος και καλύπτονται.

- (1) Αφαιρέστε το κάλυμμα στη πίσω πλευρά του κοντρόλ.
- (2) Αφαιρέστε τις παλιές μπαταρίες και βάλτε τις καινούργιες τοποθετώντας τα (+) και (-) σωστά.
- (3) ανατοποθετήστε το κάλυμμα.

ΣΗΜΕΙΩΣΗ: Όταν αφαιρούνται οι μπαταρίες, το κοντρόλ σβήνει κάθε προγραμματισμό. Αφού βάλετε καινούργιες μπαταρίες, το κοντρόλ πρέπει να επαναπρογραμματιστεί.

⚠ ΠΡΟΣΟΧΗ

- Μην αναμιγνύετε παλιές και νέες μπαταρίες ή μπαταρίες διαφορετικών τύπων.
- Μην αφήνετε μπαταρίες στο κοντρόλ αν δεν το χρησιμοποιήσετε για 2 ή 3 μήνες.
- Μην διαθέτετε τις μπαταρίες ως αδιαχώριστα αστικά απόβλητα. Η συλλογή τέτοιων αποβλήτων για ειδική μεταχείριση είναι απαραίτητη.

Διαδικασία συντήρησης

Εκτέλεση της δοκιμής διαρροής αερίου για επισκευή

Σε περίπτωση επισκευής του ψυκτικού κυκλώματος, πρέπει να εφαρμόζεται η ακόλουθη διαδικασία για να ελέγχει η ευφλεκτότητα.

- 1 Αφαιρέστε το ψυκτικό.
- 2 Καθαρίστε το κύκλωμα ψυκτικού με κατάλληλο αέριο.
- 3 Κάντε τον έλεγχο.
- 4 Καθαρίστε ξανά το κύκλωμα με κατάλληλο αέριο.
- 5 Ανοίξτε το κύκλωμα.
- 6 Εκτελέστε τις επισκευές.
- 7 Φορτίστε το σύστημα με ψυκτικό.
- 8 Καθαρίστε το σύστημα με άφθονο αέριο για ασφάλεια.
- 9 Επαναλάβετε τα άνωθεν πολλές φορές μέχρι να μη μείνει αέριο στο σύστημα.

ΠΡΟΣΟΧΗ

- Συμπιεσμένος αέρας ή οξυγόνο δε πρέπει να χρησιμοποιηθεί.
- Καθαρίστε το σύστημα με άφθονο αέριο, γεμίστε το ψυκτικό μέχρι η σωστή πίεση για τη μονάδα επιτευχθεί, εξαερώστε στην ατμόσφαιρα, και μετά τραβήξτε έξω αέρα μέχρι τη σωστή κατάσταση.
- Για το τελικό φορτίο αζώτου, το σύστημα πρέπει να αερίζεται μέχρι να φτάσει την ατμοσφαιρική πίεση.
- Η διαδικασία είναι απαραίτητη σε περίπτωση χαρακιάς στις σωληνώσεις.
- Βεβαιωθείτε πως η έξοδος της αντλίας κενού δεν είναι κοντά σε κάποια πηγή ανάφλεξης και πως ο χώρος εξαερίζεται επαρκώς.
- Μην τοποθετείτε κάποιο μόνιμο επαγωγικό φορτίο ή φορτίο χωρητικότητας στο κύκλωμα χωρίς να βεβαιωθείτε πως δεν θα ξεπεράσει την επιτρεπόμενη τάση και ισχύ για τον κλιματιστικό.

Απεγκατάσταση

Οι κάτωθεν απαιτήσεις πρέπει να πραγματοποιηθούν πριν και κατά τη διάρκεια αυτής της διαδικασίας

- Πριν από τον παροπλισμό, ο εργαζόμενος

πρέπει να γνωρίζει τις λεπτομέρειες του προϊόντος.

- Όλο το ψυκτικό πρέπει να βγει με ασφάλεια.
- Πριν ξεκινήσετε τη διαδικασία λάδια και δείγματα ψυκτικού πρέπει να αναλύονται πριν από κάθε επαναχρήση οπωσδήποτε.

- Πριν ξεκινήσετε τη διαδικασία, πρέπει να υπάρχει ρεύμα.

Να είστε εξοικειωμένοι με τις λεπτομέρειες του εξοπλισμού.

2 Απομονώστε το σύστημα ηλεκτρικά.

3 Πριν ξεκινήσετε τη διαδικασία βεβαιωθείτε:

- Κάθε μηχανικός εξοπλισμός είναι διαθέσιμος στη χρήση ψυκτικών σωληνών.
- Όλοι οι PPE (προσωπικός εξοπλισμός προστασίας) είναι διαθέσιμος ανά πάσα στιγμή.

- Η διαδικασία επαναφοράς πρέπει να επιβλέπεται από κάποιον ειδικό.

- Ο εξοπλισμός επαναφοράς και οι κύλινδροι είναι σύμφωνα με τους κανονισμούς.

4 Χαμηλώστε το σύστημα ψύξης αν είναι δυνατόν.

5 Αν δεν είναι δυνατή η εξαέρωση, φτιάξτε μια πολλαπλή έτσι ώστε το ψυκτικό να αφαιρείται εύκολα από όλα τα μέρη του συστήματος.

6 Βεβαιωθείτε ότι οι κύλινδροι τοποθετούνται στη θέση τους πριν την επαναφορά.

7 Τρέξτε το σύστημα επαναφοράς σύμφωνα με τις οδηγίες του κατασκευαστή.

8 Μην υπέρ φορτίζετε τους κυλίνδρους. (Όχι πάνω από 80 %)

9 Βεβαιωθείτε ότι οι κύλινδροι είναι στη μέγιστη πίεση λειτουργίας, ακόμα και προσωρινά.

10 Μετά τη φόρτιση, βεβαιωθείτε ότι οι κύλινδροι και ο εξοπλισμός είναι σωστά αφαιρεμένοι από το χώρο και όλες οι βαλβίδες απομόνωσης είναι κλειστές.

11 Το επανακτημένο ψυκτικό δεν πρέπει να φορτίζεται σε άλλο ψυκτικό σύστημα εκτός αν καθαριστεί και ελεγχθεί.

Για πληροφορίες για τη περιβαλλοντική δέσμευση της Samsung και τις υποχρεώσεις σχετικά με κάθε προϊόν, π.χ., REACH, WEEE, μπαταρία, επισκεφτείτε το: samsung.com/uk/aboutsamsung/samsungelectronics/corporatecitizenship/data_corner.html



Η συσκευή είναι γεμάτη με R-32.

