

Russell Hobbs

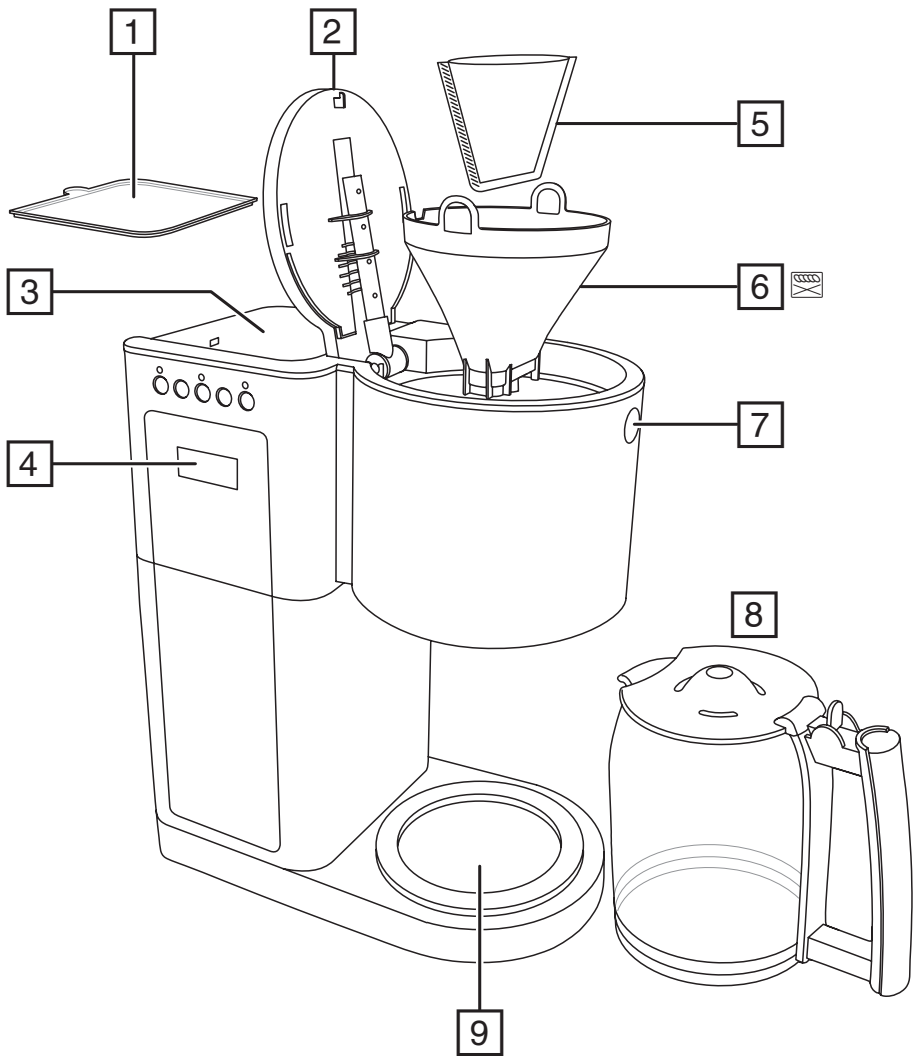

instructions	3	pokyny (Čeština)	39
Bedienungsanleitung	6	pokyny (Slovenčina)	42
mode d'emploi	9	instrukcja	45
instructies	12	upute	48
istruzioni per l'uso	15	navodila	51
instrucciones	18	οδηγίες	54
instruções	21	utasítások	57
brugsanvisning	24	talimatlar	60
bruksanvisning (Svenska)	27	instrucțiuni	63
bruksanvisning (Norsk)	30	инструкции (Български)	66
käyttöohjeet	33	تعليمات الاستخدام	69
инструкции (Русский)	36		



Read the instructions, keep them safe, pass them on if you pass the appliance on. Remove all packaging before use.

IMPORTANT SAFEGUARDS

Follow basic safety precautions, including:

This appliance can be used by children aged from 8 years and above and persons with reduced physical, sensory or mental capabilities or lack of experience and knowledge if they have been given supervision or instruction concerning use of the appliance in a safe way and understand the hazards involved. Children shall not play with the appliance. Cleaning and user maintenance shall not be made by children unless they are older than 8 and supervised.

Keep the appliance and its cord out of reach of children less than 8 years old.

 Parts of the appliance are liable to get hot during use.

Don't immerse the appliance in liquid.

If the cable is damaged, return the appliance, to avoid hazard.

- Sit the appliance on a stable, level, heat-resistant surface.
- Keep the appliance and cable away from the edges of worktops.
- Don't use accessories or attachments other than those we supply.
- Don't use the appliance for any purpose other than those described in these instructions.
- Don't use the appliance if it's damaged or malfunctions.

HOUSEHOLD USE ONLY

PARTS

- | | |
|-----------------------------------|---|
| 1. Reservoir lid | 6. Filter holder |
| 2. Filter compartment lid | 7. Lid lock |
| 3. Reservoir | 8. Carafe |
| 4. Display | 9. Hotplate |
| 5. Paper filter #4 (not supplied) |  dishwasher - top rack |

BEFORE USING FOR THE FIRST TIME

- Fill the reservoir to the max mark, and run the appliance without coffee.
- Let it cool, discard the water, then use it normally.

FILLING



1. Lift the lid off the reservoir.
2. Fill with at least 2 cups of water, but not above the **max** mark.
3. Press the lid lock to open the lid.
4. Open up a #4 paper filter, and put it into the filter holder.
5. The reservoir is calibrated to give 10 large cups (at 125ml per cup) and 15 small cups (at 83ml per cup). For each large cup, add 7g of ground filter coffee and for each small cup add 4.5g.
6. Close the lid, and press down to lock it.
7. Put the carafe on the hotplate.

SET THE CLOCK









1. Put the plug into the power socket.
 2. Use the **hr** and **min** buttons to set the correct time in 24 hour format.
- The clock will retain its settings until the coffee maker is unplugged.

MAKING COFFEE



If you want coffee straight away:

1. Press the  button – the  icon will appear on the display.
2. Shortly afterwards, coffee will start to drip into the carafe.
3. When it's done, the hotplate will keep the carafe warm.
4. If you want to stop the coffee maker while it's brewing, press the  button.

USING THE TIMER

1. Set the clock to the correct time. Use the **hr** and **min** buttons.
2. Set the timer to the time you want to start brewing.
 - a) Press the  button .
 - b) Use the **hr** and **min** buttons to set the time you want brewing to start. If you don't press either the **hr** or **min** buttons within 5 seconds, the coffee maker will revert to "normal", and the current time will show. Press the  button to start again.
3. When the time is programmed, press the  button. The light above the  button will come on and the  icon will appear on the display. Your coffee maker is now set to make coffee at the selected time.
4. If you want to check the program time press the  button. The programmed time will show for 3 seconds and then return to the time of day.
5. If you want to cancel the timer before brewing has started, press the  button.
6. If you want to stop the coffee maker while it's brewing, press the  button.

KEEP WARM/AUTO SHUT-OFF

1. The coffee maker will keep the coffee warm for about 40 minutes.  and 40:00 will be displayed and will count down in 1 minute increments.
2. 40 minutes after brewing, the  icon will go out and the coffee maker will shut down and the time of day will be displayed.
3. To wake the appliance, press any button.
4. If left for much more than an hour, chemical changes start to affect the flavour of the coffee. It's best to pour it away and make a fresh brew.

A QUICK CUP

If you want a quick cup of coffee before the brewing cycle has finished:



1. You can remove the carafe at any time. The non-drip valve will prevent coffee dripping on to the hotplate.
2. To prevent the filter holder overflowing, replace the carafe on the hotplate within about 20 seconds.
3. When you replace the carafe on the hotplate the non-drip valve opens to let any remaining coffee through.

SELF CLEAN

After 60 brewing cycles, the clean icon  will appear on the display. This is to remind you to activate your coffee maker's self cleaning feature.

You can use a vinegar solution or a commercial descaling product designed for coffee machines. Follow the directions on the descaling product. If you use a vinegar solution, ensure the kitchen is well ventilated, as heating vinegar causes an unpleasant smell.

This operation will take approximately 45 minutes.

1. Mix 500ml of white vinegar with 500ml of water in the carafe.
2. Pour the mixture into the reservoir. Don't fill above MAX.
3. Close the lid.
4. Replace the carafe on the hotplate.
5. Put the plug into the power socket.
6. Press the  button. The light above the button will come on and the  icon will appear on the display.

7. Your coffee maker will now start its self clean cycle.
 8. At the end of the operation the appliance will switch itself off.
 9. Fill the reservoir to the MAX mark, and operate the appliance without coffee.
 10. Do this 2 or 3 times, till the vinegar smell has gone.
- Products returned under guarantee with faults due to scale will be subject to a repair charge.

CARE AND MAINTENANCE

Clean the filter holder and carafe after each use. Residue from a previous brew will spoil your coffee.

1. Unplug the appliance and let it cool.
2. Tip the contents of the filter holder into the bin.
3. You may clean the carafe, permanent filter, and filter holder in warm soapy water. Rinse thoroughly afterwards to remove all traces of soap.
4. Clean the outside surfaces of the appliance with a damp cloth.
5. Replace the filter holder.
6. Close the lid.



You may wash these parts in the top rack of a dishwasher.



ENVIRONMENTAL PROTECTION

To avoid environmental and health problems due to hazardous substances in electrical and electronic goods, appliances marked with this symbol mustn't be disposed of with unsorted municipal waste, but recovered, reused, or recycled.

Lesen Sie die Anleitung, bewahren Sie sie auf und falls Sie das Gerät an Dritte abgeben, geben Sie auch die Anleitung mit. Entfernen Sie die Verpackung vollständig, bevor Sie das Gerät einschalten.

WICHTIGE SICHERHEITSHINWEISE

Beachten Sie bitte folgende grundlegende Vorsichtsmaßnahmen:

Dieses Gerät kann von Kindern ab 8 Jahren und Personen mit eingeschränkten körperlichen, sensorischen oder geistigen Fähigkeiten oder mangelnder Erfahrung und Wissen verwendet werden, wenn sie entsprechend in die sichere Anwendung eingewiesen wurden und die damit verbundenen Gefahren verstehen. Kinder dürfen das Gerät nicht als Spielzeug verwenden. Die Reinigung und Wartung des Geräts darf von Kindern ab 9 Jahren nur unter Aufsicht durchgeführt werden.

Achten Sie darauf, dass sich das Gerät und das dazugehörige Kabel außerhalb der Reichweite von Kindern unter 8 Jahren befinden.

 Teile des Geräts können während des Betriebs heiß werden.

Beschädigte Stromkabel müssen durch den Hersteller, den Kundendienst oder andere qualifizierte Personen ersetzt werden, um Gefahren auszuschließen.

- Tauchen Sie das Gerät nicht in Flüssigkeiten.
- Gerät auf eine stabile, ebene, hitzefeste Oberfläche stellen.
- Achten Sie darauf, dass sich Gerät und Kabel nicht am Rand von Arbeitsflächen befinden.
- Bitte keine Zubehörteile oder Aufsätze verwenden, die nicht von uns geliefert wurden.
- Benutzen Sie das Gerät ausschließlich zu den in diesen Anweisungen beschriebenen Zwecken.
- Benutzen Sie das Gerät keinesfalls, wenn es beschädigt ist oder Fehlfunktionen zeigt.

NUR FÜR DEN GEBRAUCH IM HAUSHALT GEEIGNET

ZEICHNUNGEN

- | | |
|---|--|
| 1. Wassertankdeckel | 6. Filterhalter |
| 2. Deckel Filterfach | 7. Öffnungstaste |
| 3. Wassertank | 8. Kanne |
| 4. Anzeige | 9. Warmhalteplatte |
| 5. Papierfilter Größe 4 (nicht enthalten) |  Spülmaschine – oberes Fach |

VOR ERSTMALIGEM GEBRAUCH

- Füllen Sie den Tank bis zur max Markierung, und lassen Sie das Gerät ohne Kaffee laufen.
- Lassen Sie es abkühlen, gießen Sie das Wasser aus, und benutzen Sie das Gerät jetzt normal.

AUFFÜLLEN

1. Nehmen Sie den Deckel vom Wassertank ab
2. Mit mindestens 2 Tassen Wasser füllen, jedoch nicht höher als bis zur max Markierung füllen.
3. Zum Öffnen des Deckels drücken Sie die Öffnungstaste nach unten.
4. Öffnen Sie einen Papierfilter Größe 4 und legen Sie ihn in den Filterhalter.
5. Der Wassertank ist für die Zubereitung von 10 großen Tassen (bei 125 ml pro Tasse) und 15 kleinen Tassen (bei 83 ml pro Tasse) ausgelegt. Geben Sie für jeweils eine große Tasse 7 g und für jeweils eine kleine Tasse 4,5 g gemahlene Filterkaffee hinzu.
6. Deckel zum Verriegeln nach unten drücken.
7. Stellen Sie die Kanne wieder auf die Warmhalteplatte.

UHRZEIT EINSTELLEN

1. Geratenezstecker in die Steckdose stecken.
2. Stellen Sie mit Hilfe der **hr**- (Stunden) und **min**- (Minuten) Tasten die korrekte Zeit im 24-Stunden-Format ein.
3. Die Uhr behalt die aktuelle Einstellung so lange bei, bis der Stecker der Kaffeemaschine aus der Steckdose gezogen wird.

KAFFEE ZUBEREITEN

Wenn Sie sofort Kaffee genieen mochten:

1. Drucken Sie die ☺ Taste - die ☹ Taste leuchtet auf dem Display auf.
2. Kurz danach tropft der Kaffee in die Kanne.
3. Wenn der Kaffee fertig ist, wird die Warmhalteplatte den Kaffee hei halten.
4. Falls Sie die Kaffeemaschine wahrend des Bruhvorgangs ausschalten mochten, drucken Sie die ☺-Taste.

SO VERWENDEN SIE DEN TIMER

1. Stellen Sie die Uhr auf die korrekte Zeit. Verwenden Sie die **hr**- (Stunden) und **min**- (Minuten) Tasten.
2. Stellen Sie den Timer so ein, dass der Bruhvorgang zu der von Ihnen gewunschten Zeit beginnt.
 - a) Die ☺-Taste betatigen.
 - b) Stellen Sie mit den Tasten **hr** und **min** ein, wann der Bruhvorgang beginnen soll. Wenn Sie innerhalb von 5 Sekunden weder die h-Taste noch die min-Taste drucken, wird die Kaffeemaschine auf den Normalmodus zuruckkehren und die Uhrzeit wird angezeigt. Sie mussen die ☺-Taste drucken und von neuem anfangen.
3. Sobald die Zeit programmiert ist, drucken Sie die ☺ Taste. Das Lampchen ber der ☺ Taste leuchtet auf und das ☺ Symbol erscheint auf dem Display. Ihre Kaffeemaschine ist nun so eingestellt, dass sie zu der gewahlten Zeit den Bruhvorgang startet.
4. Sie konnen die eingestellte Zeit berprufen, indem Sie kurz auf die ☺ Taste drucken. Die eingestellte Zeit wird 3 Sekunden lang eingeblendet, anschlieend erscheint wieder die aktuelle Zeit.
5. Wenn Sie den Timer noch vor Beginn des Bruhvorgangs loschen mochten, drucken Sie die ☺ Taste.
6. Falls Sie die Kaffeemaschine wahrend des Bruhvorgangs ausschalten mochten, drucken Sie die ☺-Taste.

WARMHALTE-/AUTO-OFF FUNKTION

1. Der Kaffee wird in der Kaffeemaschine ungefahr 40 Minuten warmgehalten. Auf der Anzeige erscheinen))) und **40:00**, die Zeit lauft in Schritten von 1 Minute ruckwarts.
2. 40 Minuten nach dem Bruhvorgang erlischt das))) Symbol, die Kaffeemaschine wird automatisch ausgeschaltet und die aktuelle Zeit wird angezeigt.
3. Um das Gerat wieder in Betrieb zu nehmen, drucken Sie einfach eine beliebige Taste.
4. Steht der Kaffee langer als eine Stunde, wird sein Geschmack durch chemische Veranderungen beeintrachtigt. Es ist ratsam, ihn wegzukippen und eine frische Kanne aufzusetzen.

EINE SCHNELLE TASSE



1. Sie konnen die Kanne jederzeit herausnehmen. Das Tropfstopp-Ventil verhindert, dass Kaffee auf die Warmhalteplatte tropft..
2. Damit das Wasser im Filtertrager nicht berlauft, setzen Sie die Kanne innerhalb von ca. 20 Sekunden wieder ein.
3. Sobald die Kanne eingesetzt wurde, ffnet sich das Tropfstopp-Ventil, damit der verbleibende Kaffee durchlaufen kann.

SELBSTREINIGUNGSFUNKTION

Nach 60 Bruhvorgangen erscheint das Symbol ☹ auf dem Display. Es soll Sie an daran erinnern, die Selbstreinigungsfunktion Ihrer Kaffeemaschine zu aktivieren.

Sie können eine Essiglösung oder einen handelsüblichen Entkalker, der für Kaffeemaschinen geeignet ist, verwenden. Befolgen Sie die Anweisungen auf dem Entkalker. Sollten Sie eine Essiglösung verwenden, achten Sie darauf, dass die Küche gut belüftet ist, da das Erhitzen von Essig zu einem unangenehmen Geruch führt.

Dieser Vorgang dauert etwa 45 Minuten.

1. Mischen Sie in der Kanne 500 ml weißen Essig mit 500 ml Wasser.
2. Gießen Sie die Mischung in den Wassertank. Befüllen Sie ihn höchstens bis zur MAX Markierung.
3. Schließen Sie den Deckel.
4. Stellen Sie die Kanne wieder auf die Warmhalteplatte.
5. Gerätenetzstecker in die Steckdose stecken.
6. Drücken Sie die  Taste. Das Lämpchen über der Taste leuchtet auf und das  Symbol erscheint auf dem Display.
7. Der Selbstreinigungszyklus Ihrer Kaffeemaschine wird nun in Gang gesetzt.
8. Nach Beendigung des Vorgangs das Gerät schaltet sich automatisch aus.
9. Befüllen Sie den Wassertank bis zur MAX Markierung und lassen Sie die Maschine ohne Kaffee durchlaufen.
10. Wiederholen Sie diesen Vorgang 2 bis 3 Mal, bis der Essiggeruch nicht mehr wahrzunehmen ist.

PFLEGE UND INSTANDHALTUNG

1. Ziehen Sie den Netzstecker vom Strom und lassen Sie das Gerät abkühlen.
2. Schütten Sie den Inhalt in den Abfalleimer.
3. Sie können die Kanne, den Permanentfilter sowie den Filterträger in warmem Seifenwasser reinigen. Spülen Sie anschließend alle Teile gründlich mit Wasser ab, um mögliche Seifenrückstände vollständig zu entfernen.
4. Reinigen Sie die äußeren Oberflächen des Geräts mit einem feuchten Tuch.
5. Setzen Sie den Filterträger wieder ein.
6. Schließen Sie den Deckel.

 Sie können diese Teile im oberen Fach des Geschirrspülers reinigen.

UMWELTSCHUTZ

 Auf Grund der in elektrischen und elektronischen Geräten verwendeten umwelt- und gesundheitsschädigenden Stoffe dürfen Geräte, die mit diesem Symbol gekennzeichnet sind, nicht über den normalen Hausmüll entsorgt werden, sondern müssen wiederaufbereitet, wiederverwertet oder recycelt werden.

Lisez les instructions, conservez-les et transférez-les si vous transférez l'appareil. Retirez tous les emballages avant utilisation.

PRÉCAUTIONS IMPORTANTES

Suivez les précautions essentielles de sécurité, à savoir:

Cet appareil peut être utilisé par des enfants âgés de 8 ans et plus et par des personnes aux aptitudes physiques, sensorielles ou mentales réduites ou ne possédant pas l'expérience et les connaissances suffisantes, pour autant que ces personnes soient supervisées/aient reçu des instructions et soient conscientes des risques encourus. Les enfants ne peuvent pas jouer avec l'appareil. Le nettoyage et l'entretien par l'utilisateur ne doivent pas être effectués par des enfants, à moins qu'ils ne soient âgés de plus de 8 ans et qu'ils soient supervisés. Tenez l'appareil et le câble hors de portée des enfants de moins de 8 ans.

⚠ Les surfaces de l'appareil vont s'échauffer. La chaleur résiduelle permet de maintenir les surfaces chaudes après utilisation.

Ne plongez pas l'appareil dans du liquide.

Si le câble est abîmé, vous devez le faire remplacer par le fabricant, un de ses techniciens agréés ou une personne également qualifiée, pour éviter tout danger.

- Posez l'appareil sur une surface stable, à niveau et résistante à la chaleur.
- Veillez à maintenir l'appareil et le câble à distance des bords du plan de travail.
- N'adaptez pas d'accessoires autres que ceux fournis.
- N'utilisez pas l'appareil à d'autres fins que celles décrites dans ce mode d'emploi.
- N'utilisez pas l'appareil s'il est endommagé ou s'il ne fonctionne pas correctement.

POUR UN USAGE DOMESTIQUE UNIQUEMENT

SCHEMAS

- | | |
|--|--|
| 1. Couvercle du réservoir | 6. Poignée du filtre |
| 2. Couvercle du compartiment du filtre | 7. Verrou du couvercle |
| 3. Réservoir | 8. Carafe |
| 4. Écran | 9. Plaque chauffante |
| 5. Filtre en papier #4 (non fourni) |  Lave-vaisselle – grille supérieure |

AVANT LA PREMIÈRE UTILISATION

- Remplissez le réservoir jusqu'au marquage max et mettez en route l'appareil sans café.
- Laissez l'appareil refroidir, videz l'eau, puis utilisez la cafetière normalement.

REPLISSAGE



1. Retirez le couvercle du réservoir.
2. Remplissez le réservoir avec 2 tasses au minimum, mais sans dépasser la marque max.
3. Appuyez sur le verrou du couvercle pour ouvrir le couvercle.
4. Ouvrez un filtre n°4 et placez-le dans le support de filtre.
5. Le réservoir est calibré pour élaborer 10 grandes tasses (125 ml par tasse) et 15 petites tasses (83 ml par tasse). Pour chaque grande tasse, ajoutez 7 g de café filtre moulu et pour chaque petite tasse, ajoutez 4,5 g.
6. Fermez le couvercle, et appuyez dessus pour le verrouiller.
7. Remettez la verseuse sur la plaque chauffante.

RÉGLAGE DE L'HORLOGE









1. Branchez la prise sur le secteur.
2. Utilisez les boutons **hr** (h) et **min** pour régler la durée correcte au format 24 heures.
3. L'horloge conserve ses réglages jusqu'à ce que la cafetière soit débranchée.

PRÉPARATION DE CAFÉ



Si vous souhaitez obtenir du café immédiatement :

1. Appuyez sur le bouton  et lâchez-le. L'icône  va s'afficher sur l'écran.
2. Peu après, le café commence à couler dans la verseuse.
3. Une fois le café terminé, la plaque chauffante le garde chaud.
4. Si vous voulez arrêter la machine pendant la préparation du café, appuyez sur le bouton .

UTILISATION DE LA MINUTERIE

1. Réglez l'horloge à la bonne heure. Utilisez les boutons **hr** et **min** pour régler l'heure et les minutes.
2. Réglez le temporisateur sur l'heure à laquelle vous souhaitez démarrer la préparation du café.
 - a) Appuyez sur le bouton .
 - b) Utilisez les boutons **hr** et **min** pour configurer l'heure à laquelle vous souhaitez que la préparation du café commence.
Si vous n'appuyez ni sur h ni sur min dans les 5 secondes, la cafetière revient en mode normal et affiche l'heure. Appuyez sur le bouton  et maintenez-le enfoncé pour recommencer l'opération.
3. Une fois que l'heure a été programmée, appuyez sur le bouton . Le voyant lumineux situé au-dessus du bouton  va s'allumer et l'icône  apparaîtra sur l'écran. Votre cafetière est maintenant prête pour préparer du café à l'heure sélectionnée.
4. Si vous souhaitez vérifier l'heure de programmation, appuyez sur le bouton  et relâchez-le. L'heure programmée s'affiche pendant 3 secondes et l'écran revient ensuite à l'heure actuelle.
5. Si vous souhaitez annuler la minuterie avant le début de la préparation du café, appuyez sur le bouton .
6. Si vous voulez arrêter la machine pendant la préparation du café, appuyez sur le bouton .

MAINTIEN AU CHAUD/EXTINCTION AUTOMATIQUE

1. La cafetière va maintenir le café chaud pendant environ 40 minutes. L'icône  et 40:00 vont s'afficher et un compte à rebours va démarrer avec des laps d'une minute.
2. Au terme d'une période de 40 minutes après la préparation du café, l'icône  va disparaître et la cafetière va s'éteindre. Elle affichera alors l'heure actuelle.
3. Pour réactiver l'appareil, appuyez sur n'importe quel bouton.
4. Si vous laissez la cafetière allumée pendant une période largement supérieure à une heure, des altérations chimiques commenceront à affecter la saveur du café. Il est préférable de jeter le café et de préparer une nouvelle cafetière.

UNE TASSE VITE FAIT



1. Vous pouvez retirer la verseuse à tout moment. Le clapet anti-goutte va empêcher le café de s'écouler sur la plaque chauffante.
2. Pour éviter le débordement du support du filtre, remettez la verseuse à sa place dans les 20 secondes suivantes environ.
3. Lorsque vous remettez la verseuse à sa place, le clapet anti-goutte s'ouvre pour laisser s'écouler le café restant.

AUTO-NETTOYAGE

Après 60 cycles de préparation, l'icône de nettoyage  apparaîtra sur l'écran. Cette icône est destinée à vous rappeler d'activer la fonction d'auto-nettoyage de votre cafetière.

Vous pouvez utiliser une solution au vinaigre ou un produit de détartrage commercial pour les machines à café. Veuillez suivre les instructions fournies avec le produit de détartrage. Si vous utilisez une solution au vinaigre, assurez-vous que la cuisine est bien aérée, étant donné que le chauffage du vinaigre provoque une odeur désagréable.

Cette opération prendra environ 45 minutes.

1. Mélangez 500 ml de vinaigre blanc avec 500 ml d'eau dans la verseuse.
 2. Versez le mélange dans le réservoir. Ne remplissez pas le réservoir au-delà de la marque MAX.
 3. Fermez le couvercle.
 4. Remettez la verseuse sur la plaque chauffante.
 5. Branchez la prise sur le secteur.
 6. Appuyez sur le bouton . Le voyant lumineux situé au-dessus du bouton va s'allumer et l'icône  apparaîtra sur l'écran.
 7. Votre cafetière commencera alors son cycle d'auto-nettoyage.
 8. Au terme de cette opération, l'appareil puis s'éteint automatiquement.
 9. Remplissez le réservoir jusqu'à la marque MAX et faites fonctionner l'appareil sans café.
 10. Répétez cette opération 2 ou 3 fois jusqu'à ce que l'odeur du vinaigre ait disparu.
- La réparation de produits retournés sous garantie présentant des défauts liés au tartre sera payante.

SOINS ET ENTRETIEN

1. Débranchez l'appareil et laissez-le refroidir.
2. Videz le contenu du porte-filtre dans une poubelle.
3. Vous pouvez nettoyer la verseuse, le filtre permanent et le support du filtre dans de l'eau chaude savonneuse. Rincez consciencieusement après le nettoyage afin d'éliminer toute trace de détergent.
4. Nettoyez l'extérieur de l'appareil avec un chiffon humide.
5. Remettez le support du filtre en place.
6. Fermez le couvercle.



Vous pouvez laver ces pièces sur la grille supérieure du lave-vaisselle.



PROTECTION ENVIRONNEMENTALE

Afin d'éviter des problèmes environnementaux ou de santé occasionnés par les substances dangereuses contenues dans les appareils électriques et électroniques, les appareils présentant ce symbole ne peuvent pas être éliminés avec les déchets ménagers, mais doivent faire l'objet d'une récupération sélective en vue de leur réutilisation ou recyclage.

Lees de instructies, bewaar ze goed en geef ze met het apparaat mee wanneer u deze aan een derde geeft. Verwijder alle verpakkingsmaterialen voor gebruik.

BELANGRIJKE VEILIGHEIDSMATREGELEN

Volg de gebruikelijke veiligheidsmaatregelen, zoals:

Dit apparaat kan gebruikt worden door kinderen van 8 jaar en ouder en personen met verminderde lichamelijke, zintuiglijke en verstandelijke vaardigheden of die onvoldoende ervaring of kennis hebben, indien zij onder toezicht staan of goed geïnformeerd zijn en zij de risico's begrijpen. Kinderen mogen niet met het apparaat spelen. Schoonmaak en gebruikersonderhoud mag niet door kinderen uitgevoerd worden, tenzij ze ouder dan 8 zijn en onder toezicht staan. Houd het apparaat en het snoer buiten het bereik van kinderen van jonger dan 8 jaar.

 De oppervlakken van het apparaat zullen heet worden. De restwarmte houdt na gebruik de oppervlakken warm.

Dompel het apparaat niet onder in vloeistof.

Indien het snoer beschadigd is, moet het door de fabrikant, een technicus of een ander deskundig persoon vervangen worden om eventuele risico's te vermijden.

- Zet het apparaat op een stabiele, vlakke, hittebestendige ondergrond.
- Houd het apparaat en de kabel weg van de randen van het werkoppervlak.
- Gebruik alleen de bijgeleverde toebehoren of hulpstukken.
- Gebruik het apparaat niet voor andere doeleinden dan degene die in deze gebruiksaanwijzing worden beschreven.
- Gebruik het apparaat niet bij beschadigingen of storingen.

UITSLUITEND VOOR HUISHOUELIJK GEBRUIK

AFBEELDINGEN

- | | |
|---|--|
| 1. Reservoirdeksel | 6. Filterhouder |
| 2. Deksel filterhouder | 7. Dekselvergrendeling |
| 3. Reservoir | 8. Karaf |
| 4. Display | 9. Warmhoudplaat |
| 5. Papierfilter nr.4 (niet meegeleverd) |  Vaatwasmachine – bovenste korf |

VOOR HET EERSTE GEBRUIK

- Vul het reservoir tot het max teken en laat het apparaat doorlopen zonder koffie.
- Laat het afkoelen, gooi het water weg, en gebruik het dan normaal.

VULLEN



1. Neem het deksel van het reservoir.
2. Vul het met minimaal 2 kopjes water, maar overschrijd het max teken niet.
3. Druk op de dekselvergrendeling om het deksel te openen.
4. Open een papierfilter (nr.4) en plaats deze in de filterhouder.
5. Het waterreservoir is groot genoeg voor 10 grote koppen (125 ml per kop) of 15 kleine koppen (83 ml per kop) koffie. Voor elke grote kop voegt u 7 g gemalen koffie toe, voor elke kleine kop 4,5 g.
6. Sluit het deksel en druk het naar beneden om het te vergrendelen.
7. Plaats de koffiekop op de warmhoudplaat.

DE KLOK INSTELLEN









1. Steek de stekker in het stopcontact.
2. Gebruik de knoppen **hr** (u) en **min** om de juiste tijd in 24-uurs formaat in te stellen.
3. De klok bewaart de instellingen tot de stekker van het koffiezetapparaat verwijderd wordt.

KOFFIE ZETTEN



Als u meteen koffie wilt zetten:

1. Druk de knop  in en laat hem los.  wordt op de display weergegeven.
2. Kort daarna begint de koffie in de kan te druppen.
3. Aan het einde houdt de warmhoudplaat de koffie warm.
4. Als u het koffiezetapparaat wilt stopzetten tijdens het brouwen, drukt u op de  toets.

DE TIMER GEBRUIKEN

1. Stel de klok op de juiste tijd in. Gebruik de knoppen **hr** (u) en **min**.
2. Stel de timer in op de tijd wanneer u wilt beginnen met koffiezetten.
 - a) Druk op .
 - b) Gebruik de knoppen **hr** en **min** om de tijd in te stellen waarop u wilt dat de koffiezetter wordt ingeschakeld.
Als u noch de **hr** noch de **min** toetsen indrukt binnen de 5 seconden, schakelt het koffiezetapparaat over op "normal" en het tijdstip verschijnt. Druk op  en houd vast om opnieuw te beginnen.
3. Wanneer de tijd geprogrammeerd is, drukt u op de knop . Het lichtje boven de knop  gaat aan en het pictogram  verschijnt op het scherm. Uw koffiemachine is nu ingesteld om op de geselecteerde tijd koffie te zetten.
4. Als u de ingestelde tijd wilt controleren, drukt u kort op . De ingestelde tijd wordt 3 seconden getoond, daarna wordt de klok weer weergegeven.
5. Als u de timer wilt annuleren voordat de koffiezetter is ingeschakeld, drukt u op .
6. Als u het koffiezetapparaat wilt stopzetten tijdens het brouwen, drukt u op de  toets.

WARMHOUDEN/AUTOMATISCH UITSCHAKELEN

1. De koffiezetter houdt de koffie ongeveer 40 minuten lang warm.  en 40:00 worden weergegeven en er wordt afgeteld in stappen van 1 minuut.
2. 40 minuten na het koffie zetten, gaat het pictogram  uit, de koffiezetter wordt uitgeschakeld en de klok wordt weergegeven.
3. Druk op een willekeurige knop om het apparaat weer in te schakelen.
4. Als hij meer dan een uur blijft staan, wordt de smaak van de koffie beïnvloed door chemische veranderingen. U kunt ze dan het beste weggooien en opnieuw zetten.

VLUG EEN KOPJE

1. U kunt de koffiekkan op ieder moment verwijderen. De druppelstop zorgt ervoor dat er geen koffie op de warmhoudplaat druppelt.
2. Plaats de pot binnen ongeveer 20 s terug, om te voorkomen dat de filterhouder overloopt.
3. Als u de pot plaats, gaat de druppelstop open om koffie door te laten.



ZELFREINIGING

Na 60 maal koffiezetten wordt het pictogram reinigen  op het scherm weergegeven. Zo wordt u eraan herinnerd om de automatische reinigingsfunctie van uw koffiemachine in te schakelen.

U kunt een azijnoplossing of een commercieel ontkalkingsproduct voor koffiemachines gebruiken. Volg de aanwijzingen op het ontkalkingsproduct. Als u een azijnoplossing gebruikt, moet u ervoor zorgen dat de keuken goed geventileerd is omdat azijn een onaangename geur verspreidt.

Het reinigen duurt ongeveer 45 minuten.

1. Meng 500 ml witte azijn met 500 ml water in de koffiekkan.
2. Giet het mengsel in het waterreservoir. Vul niet boven MAX.
3. Sluit het deksel.
4. Plaats de koffiekkan op de warmhoudplaat.
5. Steek de stekker in het stopcontact.

6. Druk op de knop . Het lichtje boven de knop gaat aan en het pictogram  verschijnt op het scherm.
7. Uw koffiemachine begint nu de automatische reinigingscyclus.
8. Aan het einde van deze handeling laat het apparaat schakelt het zich automatisch uit.
9. Vul het waterreservoir tot het merkteken MAX en laat het apparaat functioneren zonder koffie.
10. Doe dit 2 of 3 keer tot de azijngneur verdwenen is.
- Voor geretourneerde producten die onder de garantie vallen en waarbij defecten zijn opgetreden als gevolg van kalkaanslag, worden reparatiekosten in rekening gebracht.

ZORG EN ONDERHOUD

1. Verwijder de stekker uit het stopcontact en laat het apparaat afkoelen.
2. Gooi de inhoud van de filterhouder in de vuilnisbak.
3. U kunt de pot, het permanente filter en de filterhouder in warm zeepwater reinigen. Spoel hierna grondig, om sporen van zeep te verwijderen.
4. Maak de buitenzijde van het apparaat schoon met een vochtige doek.
5. Plaats de filterhouder terug.
6. Sluit het deksel.



Deze onderdelen mogen in de bovenste korf van een vaatwasmachine worden gewassen.



MILIEUBESCHERMING

Om milieu- en gezondheidsproblemen als gevolg van gevaarlijke stoffen in elektrische en elektronische producten te vermijden, mogen apparaten met dit symbool niet worden weggegooid met niet-gesorteerd gemeentelijk afval, maar moeten ze worden teruggewonnen, opnieuw gebruikt of gerecycled.

Leggere le istruzioni e conservarle al sicuro. In caso di cessione dell'apparecchio ad altre persone, consegnare anche le istruzioni. Rimuovere tutto l'imballaggio prima dell'uso.

NORME DI SICUREZZA IMPORTANTI

Osservare le precauzioni fondamentali di sicurezza, e in particolare quanto segue:

L'apparecchio può essere utilizzato da bambini di almeno 8 anni e da persone con ridotte capacità fisiche, sensoriali o mentali o senza esperienza e conoscenza a condizione che vengano controllate/istruite e capiscano i pericoli in cui si può incorrere. I bambini non devono giocare con l'apparecchio. La pulizia e la manutenzione da parte dell'utente non devono essere effettuate da bambini di età inferiore agli 8 anni e sotto il controllo di un adulto. Tenere l'apparecchio e il cavo fuori dalla portata dei bambini di età inferiore agli 8 anni.

Keep the appliance and cable out of reach of children under 8.

 Le superfici dell'apparecchio diventeranno calde. Il calore residuo mantiene le superfici calde dopo l'uso.

Non immergere l'apparecchio in sostanze liquide.

Se il cavo è danneggiato, farlo cambiare dal fabbricante, da un rivenditore autorizzato o da personale similmente qualificato, per evitare pericoli.

- Posizionare l'apparecchio su una superficie stabile, in piano e resistente al calore.
- Tenere apparecchio e cavo lontani dai bordi dei piani di lavoro.
- Montare sull'apparecchio solo gli accessori o gli elementi dati in dotazione.
- Non usare l'apparecchio per altri scopi se non quelli per i quali è stato progettato, di seguito descritti in questo manuale di istruzioni.
- Non usare l'apparecchio se è danneggiato o funziona male.

SOLO PER USO DOMESTICO

IMMAGINI

- | | |
|--|--|
| 1. Coperchio del serbatoio | 6. Porta filtro |
| 2. Coperchio alloggiamento del filtro | 7. Chiusura del coperchio |
| 3. Serbatoio | 8. Caraffa |
| 4. Display | 9. Piastra |
| 5. Filtro in carta n. 4 (non in dotazione) |  Lavastoviglie - cestello superiore |

PRIMA DI UTILIZZARE L'APPARECCHIO PER LA PRIMA VOLTA

- Riempire il serbatoio fino al segno max e attivare l'apparecchio senza caffè.
- Lasciar raffreddare l'apparecchio, gettare l'acqua e poi utilizzarlo normalmente.

RIEMPIMENTO

1. Sollevare il coperchio dal serbatoio.
2. Riempire con almeno 2 tazze d'acqua, ma non andare oltre il segno max.
3. Premere la chiusura del coperchio per aprirlo.
4. Aprire un filtro in carta formato 4 e metterlo nel porta filtro.
5. Il serbatoio è calibrato per preparare 10 tazze grandi (125 ml per tazza) e 15 tazze piccole (83 ml per tazza). Per ogni tazza grande, aggiungere 7 g di caffè macinato per caffettiera e per ogni tazza piccola aggiungere 4.5 g.
6. Chiudere il coperchio, esercitando una leggera pressione sullo stesso.
7. Rimettere la caraffa sulla piastra.

REGOLARE L'OROLOGIO









1. Inserire la spina nella presa di corrente.
2. Utilizzare i pulsanti **hr** (ore) e **min** (minuti) per impostare il tempo corretto nel formato 24 ore.
3. La macchina del caffè manterrà le impostazioni fino a che non viene staccata la spina dalla presa di corrente.

PREPARAZIONE DEL CAFFÈ



Se si desidera immediatamente un caffè:

1. Premere e rilasciare il pulsante . Il  apparirà sul display.
2. Subito dopo, il caffè comincerà a scendere nella caraffa.
3. Quando il caffè è pronto, la piastra lo manterrà in caldo.
4. Se si vuole spegnere la macchina mentre il caffè è in preparazione, premere il pulsante .

USO DEL TIMER

1. Impostare l'orologio sull'ora esatta. Utilizzare i pulsanti **hr** e **min** per impostare ora e minuti esatti.
2. Impostare il timer sull'ora in cui si vuole iniziare a preparare il caffè.
 - a) Premere il pulsante .
 - b) Utilizzare i pulsanti **hr** e **min** per impostare l'orario in cui si desidera iniziare la produzione. Se non si premono i pulsanti **hr** o **min** entro 5 secondi, il display della macchina del caffè ritornerà all'impostazione "normal" e verrà visualizzata l'ora. Premere e tenere abbassato il pulsante  per ricominciare.
3. Una volta programmata l'ora, premere il pulsante . La spia sopra il pulsante  si accende e l'icona  appare sul display. La vostra macchina per il caffè adesso è impostata per preparare il caffè all'ora selezionata.
4. Se si desidera controllare l'orario programmato, premere e rilasciare il pulsante . L'orario programmato apparirà per 3 secondi e poi ritornerà alla modalità ora del giorno.
5. Se si desidera annullare l'impostazione del timer prima che inizi la produzione, premere il pulsante .
6. Se si vuole spegnere la macchina mentre il caffè è in preparazione, premere il pulsante .

MANTENIMENTO CALDO/AUTOSPEGNIMENTO

1. La macchina per caffè manterrà il caffè caldo per circa 40 minuti. Si visualizzeranno  e 40:00 e inizierà il conto alla rovescia con decrementi di 1 minuto.
2. 40 minuti dopo la produzione, l'icona  si disattiverà, la macchina del caffè si spegnerà e verrà visualizzata l'ora del giorno.
3. Per azionare l'apparecchio, premere qualsiasi pulsante.
4. Se il caffè viene lasciato in caldo per molto più di un'ora, i cambiamenti chimici iniziano a influire sul suo sapore. Si consiglia di gettarlo e prepararne di fresco.

UNA TAZZA VELOCE



1. Si può rimuovere la caraffa in qualsiasi momento. La valvola antigoccia impedirà al caffè di giocchiolare sulla piastra riscaldante.
2. Per evitare che il portafiltro trabocchi, riposizionare la caraffa entro 20 secondi circa.
3. Quando si riposiziona la caraffa, la valvola antigoccia si apre per lasciare passare tutto il caffè rimanente.

FUNZIONE ANTICALCARE

Dopo 60 cicli di erogazione, l'icona di pulizia  appare sul display. Questo per ricordarvi di attivare la funzione di autopulizia della macchina per il caffè.

E' possibile utilizzare una soluzione a base di aceto o un anticalcare in commercio adatto alle macchine per il caffè. Seguire le istruzioni riportate nel prodotto anticalcare. Se si utilizza una soluzione a base di aceto, assicurarsi che la cucina sia ben ventilata, poiché riscaldando l'aceto si produce un odore sgradevole. Questa operazione dura circa 45 minuti.

1. Mescolare 500 ml di aceto bianco con 500 ml di acqua nella caraffa.
2. Versare la miscela nel serbatoio. Non riempire oltre il livello MAX (massimo).

3. Chiudere il coperchio.
 4. Rimettere la caraffa sulla piastra.
 5. Inserire la spina nella presa di corrente.
 6. Premere il pulsante . La spia sopra il pulsante si accende e l'icona  appare sul display.
 7. La macchina per il caffè adesso inizia il suo ciclo di autopulizia.
 8. Alla fine dell'operazione, l'apparecchio si spegnerà.
 9. Riempire il serbatoio fino al livello MAX (massimo) e mettere in funzione l'apparecchio senza caffè.
 10. Effettuare questa operazione 2 o 3 volte, fino a quando l'odore dell'aceto se ne sarà andato.
- I prodotti ancora in garanzia mandati in riparazione con guasti dovuti alle incrostazioni saranno assogettati ad un addebito per la riparazione.

CURA E MANUTENZIONE

1. Scollegare l'apparecchio e lasciarlo raffreddare.
2. Buttare il contenuto del porta filtro nel cestino.
3. La caraffa, il filtro permanente e il portafiltro possono essere lavati in acqua calda saponata. In seguito, sciacquare accuratamente per eliminare tutte le tracce di sapone.
4. Pulire le superfici esterne dell'apparecchio con un panno umido.
5. Riposizionare il portafiltro.
6. Chiudere il coperchio.



È possibile lavare queste parti nel cestello superiore della lavastoviglie.



PROTEZIONE AMBIENTALE

Per evitare danni all'ambiente e alla salute causati da sostanze pericolose delle parti elettriche ed elettroniche, gli apparecchi contrassegnati da questo simbolo non devono essere smaltiti con i rifiuti non differenziati ma recuperati, riutilizzati o riciclati.

Lea las instrucciones, guárdelas en un lugar seguro y, en caso de dar el aparato a otra persona, entréguelas también. Retire todo el embalaje antes de usar el aparato.

MEDIDAS DE SEGURIDAD IMPORTANTES

Siga las precauciones básicas de seguridad, incluyendo:

Este aparato puede ser utilizado por niños mayores de 8 años y por personas con discapacidad física, mental o sensorial o sin experiencia en su manejo, siempre que sean supervisadas o guiadas por otra persona y comprendan los posibles riesgos. Los niños no deben jugar con el aparato. Los niños solo deben realizar tareas de limpieza y mantenimiento si son mayores de 8 años y están supervisados por un adulto. Mantenga el aparato y el cable fuera del alcance de niños menores de 8 años.

⚠ Las superficies del aparato estarán calientes. El calor residual mantendrá las superficies calientes después de usar el aparato.

No sumerja el aparato en líquidos.

Si el cable está dañado, éste deberá ser cambiado por el fabricante, su agente de servicio, o alguien con cualificación similar para evitar peligro.

- Llene el depósito con la cantidad exacta requerida de agua.
- Mantenga el aparato y el cable alejados de los bordes de la encimera.
- No ponga ningún otro acoplamiento o accesorio (recambio) que no haya sido adquirido del fabricante.
- No use el aparato para ningún fin distinto a los descritos en estas instrucciones.
- No use el aparato si está dañado o si no funciona bien.

SOLO PARA USO DOMÉSTICO

ILUSTRACIONES

- | | |
|--------------------------------------|---|
| 1. Tapa del depósito | 6. Soporte del filtro |
| 2. Tapa del compartimento del filtro | 7. Cierre de la tapa |
| 3. Depósito | 8. Jarra |
| 4. Pantalla | 9. Placa |
| 5. Filtro de papel nº4 (no incluido) |  Lavavajillas – bandeja superior |

ANTES DE USAR POR PRIMERA VEZ

- Llene el depósito hasta max y haga funcionar el aparato sin café.
- Déjelo enfriar, saque el agua y ya puede usarlo con normalidad.

LLENADO



1. Eleve la tapa del depósito.
2. Llene al menos 2 tazas de agua, sin sobrepasar la marca de max.
3. Empuje el cierre de la tapa para abrir ésta.
4. Abra un filtro de papel del nº4 y colóquelo en el soporte del filtro.
5. El depósito está calibrado para preparar 10 tazas grandes (125 ml por taza) y 15 tazas pequeñas (83 ml por taza). Ponga 7 g de café por taza grande y 4,5 g por taza pequeña.
6. Cierre la tapa y presione hacia abajo para fijarla.
7. Vuelva a colocar la jarra en la placa.

CONFIGURE EL RELOJ









1. Enchufe el aparato a la corriente.
2. Utilice los botones **hr** (hora) y **min** (minutos) para configurar la hora correcta en formato 24 horas.

PREPARAR CAFÉ



Si quiere preparar café de inmediato:

1. Pulse y suelte el botón . En la pantalla aparecerá .
2. Poco después empezará a gotear el café en la jarra.
3. Cuando termine de colar, la placa mantendrá el café caliente.
4. Si desea detener la cafetera mientras está preparando café, pulse el botón .

UTILIZACIÓN DEL TEMPORIZADOR

1. Configure la hora correcta en el reloj. Utilice los botones **hr** (hora) y **min** (minutos).
2. Programe el temporizador a la hora que desee que comience la preparación del café.
 - a) Pulse el botón .
 - b) Utilice los botones **hr** y **min** para indicar cuándo quiere que empiece la preparación del café. Si no pulsa los botones **hr** ni **min** en menos de 5 segundos, la cafetera volverá al modo "normal" y se mostrará la hora. Pulse y mantenga el botón  para empezar de nuevo.
3. Una vez programada la hora, pulse el botón . La luz sobre el botón  se encenderá y el icono  aparecerá en la pantalla. La cafetera queda así configurada para preparar café a la hora seleccionada.
4. Si quiere comprobar la hora que ha programado, pulse y suelte el botón . La hora programada se mostrará durante 3 segundos y luego volverá a aparecer la hora actual.
5. Si quiere cancelar el temporizador antes de que comience la preparación del café, pulse el botón .
6. Si desea detener la cafetera mientras está preparando café, pulse el botón .

CÓMO MANTENER CALIENTE / APAGADO AUTOMÁTICO

1. La máquina de café mantendrá el café caliente durante unos 40 minutos.  y 40:00 aparecerán en pantalla y empezarán la cuenta atrás en incrementos de 1 minuto.
2. 40 minutos después de la preparación del café, desaparecerá de la pantalla el icono , se apagará la máquina de café y volverá a aparecer la hora actual.
3. Para activar el aparato, pulse cualquier botón.
4. Si el café se deja mucho más de una hora, los cambios químicos comienzan a afectar el sabor del café. En este caso, es preferible tirarlo y preparar una nueva jarra.

UNA TAZA RÁPIDA



1. Puede retirar la jarra en cualquier momento. La válvula antigoteo evita que el café caiga en la placa.
2. Para evitar que el soporte del filtro se inunde, vuelva a colocar la jarra en unos 20 segundos.
3. Cuando vuelva a colocar la jarra, la válvula antigoteo se abre para permitir que el café restante pase.

AUTOLIMPIEZA

Tras 60 ciclos de filtrado, el icono de limpieza  aparecerá en la pantalla. Este es un recordatorio para que active la función de autolimpieza de la cafetera.

Puede utilizar una solución de vinagre o un descalcificador para cafeteras. Siga las instrucciones del descalcificador. Si utiliza una solución de vinagre, asegúrese de que la cocina esté bien ventilada, ya que calentar vinagre produce un olor desagradable.

Esta operación llevará unos 45 minutos.

1. Mezcle en la jarra 500 ml de vinagre blanco con 500 ml de agua.
2. Vierta la mezcla en el depósito. No supere la marca MAX (máximo).
3. Cierre la tapa.
4. Vuelva a colocar la jarra en la placa.
5. Enchufe el aparato a la corriente.
6. Pulse el botón . La luz sobre el botón se iluminará y el icono  aparecerá en la pantalla.
7. La cafetera empezará el ciclo de autolimpieza.
8. Al final de la operación, la cafetera se apagará.
9. Llene el depósito hasta la marca MAX (máximo) y haga funcionar el aparato sin café.

10. Repita la operación 2 o 3 veces, hasta que el olor a vinagre haya desaparecido.
- Los productos en garantía que se devuelvan por acumulación de depósitos estarán sujetos al pago de la reparación.

CUIDADO Y MANTENIMIENTO

1. Desenchufe el aparato y deje que se enfríe.
2. Vierta el contenido del soporte del filtro en la basura.
3. Puede limpiar la jarra, el filtro permanente y el soporte del filtro con agua caliente y jabón. Después, aclare minuciosamente para eliminar los restos de jabón.
4. Limpie las superficies exteriores del aparato con un paño húmedo.
5. Vuelva a colocar el soporte del filtro.
6. Cierre la tapa.



Lave estas piezas en la bandeja superior del lavavajillas.



PROTECCIÓN MEDIOAMBIENTAL

Para evitar problemas medioambientales y de salud provocados por las sustancias peligrosas con que se fabrican los productos eléctricos y electrónicos, los aparatos con este símbolo no se deben desechar junto con el resto de residuos municipales, sino que se deben recuperar, reutilizar o reciclar.

Leia as instruções e guarde em lugar seguro. Forneça-as também caso venha a fornecer o aparelho a alguém. Retire todo o material de embalar antes da utilização.

MEDIDAS DE PRECAUÇÃO IMPORTANTES

Siga as precauções básicas de segurança, incluindo:

Este aparelho pode ser usado por crianças com idade de 8 anos ou superior e pessoas com capacidades físicas, sensoriais ou mentais reduzidas ou com falta de experiência e conhecimentos, desde que supervisionadas/instruídas e que compreendam os riscos envolvidos. As crianças não devem brincar com o aparelho. A limpeza e manutenção por parte do utilizador não deverão ser feitas por crianças a não ser que tenham mais de 8 anos e sejam supervisionadas. Mantenha o aparelho e o cabo fora do alcance de crianças com menos de 8 anos.

 As superfícies do aparelho aquecerão. O calor residual manterá as superfícies quentes após a utilização.

Não coloque o aparelho em líquidos.

Se o cabo estiver danificado, o fabricante, o seu agente de assistência técnica ou alguém igualmente qualificado deverá substituí-lo a fim de evitar acidentes.

- Coloque o aparelho numa superfície estável, plana, resistente ao calor.
- Mantenha o aparelho e o cabo afastados das extremidades de bancadas.
- Não utilize acessórios ou peças que não sejam fornecidos pela nossa empresa.
- Não utilize o aparelho para quaisquer outras finalidades senão as descritas nestas instruções.
- Não utilize o aparelho se estiver danificado ou defeituoso.

APENAS PARA USO DOMÉSTICO

ESQUEMAS

- | | |
|---------------------------------------|--|
| 1. Tampa do depósito | 7. Fecho da tampa |
| 2. Tampa do compartimento do filtro | 8. Jarro |
| 3. Depósito | 9. Placa de aquecimento |
| 4. Visor |  Máquina de lavar loiça – prateleira superior |
| 5. Filtro de papel nº4 (não incluído) | |
| 6. Porta filtro | |

ANTES DE UTILIZAR PELA PRIMEIRA VEZ

- Encha o depósito até à marca “max”, e ponha o aparelho a funcionar sem café.
- Deixe arrefecer, deite a água fora e use o aparelho normalmente.

LIGAR



1. Levante a tampa do depósito.
2. Encha com pelo menos 2 chávenas de água, mas não ultrapasse a marca “max”.
3. Pressione o fecho da tampa para abrir a tampa.
4. Abra um filtro de papel nº4 e coloque-o no porta filtro.
5. O depósito está calibrado para produzir 10 chávenas grandes (a 125 ml por chávena) e 15 chávenas pequenas (a 83 ml por chávena). Coloque 7 g de café moído por cada chávena grande e 4,5 g por cada chávena pequena.
6. Feche a tampa e pressione para baixo para a fechar.
7. Volte a colocar o jarro sobre a placa de aquecimento.

PROGRAMAR O RELÓGIO









1. Ligue a ficha à tomada eléctrica.
2. Use os botões **hr** (hora) e **min** (minutos) para regular a hora correta no formato de 24 horas.
- O relógio memoriza as suas definições até o aparelho de café ser desligada da tomada.

FAZER CAFÉ



Se pretender o café de imediato:

1. Prima e liberte o botão . É exibido  no visor.
2. Logo a seguir, o café começa a gotejar para dentro do jarro.
3. Depois de terminada a infusão, a placa de aquecimento mantém o café quente.
4. Se quiser parar o aparelho durante a infusão, prima o botão .

USAR O TEMPORIZADOR

1. Regule o relógio para a hora correta. Use os botões **hr** (hora) e **min** (minutos).
2. Regule o temporizador para a hora em que deseja que comece a infusão.
 - a) Prima o botão .
 - b) Use os botões **hr** e **min** para programar a hora de início da infusão que desejar. Se não premir um dos botões “hr” ou “min” dentro de 5 segundos, o aparelho de café voltará às suas definições “normais” e a hora aparecerá. Press and hold the  button to start again.
3. Quando a hora estiver regulada, prima o botão . A luz por cima do botão  acender-se-á e aparece o ícone  no visor. A sua máquina de café está agora programada para fazer café à hora selecionada.
4. Se quiser verificar a hora programada, prima e liberte o botão . A hora programada é exibida durante 3 segundos e, em seguida, regressa à hora do dia.
5. Se quiser cancelar o temporizador antes de a infusão começar, prima o botão .
6. Se quiser parar o aparelho durante a infusão, prima o botão .

MANTER QUENTE/DESLIGAR AUTOMÁTICO

1. A máquina do café mantém o café quente durante cerca de 40 minutos. São exibidos  e 40:00 e inicia-se a contagem decrescente em incrementos de 1 minuto.
2. 40 minutos após a infusão, o ícone  desaparece, a máquina de café desliga-se e é exibida a hora do dia.
3. Para acordar o aparelho, prima qualquer botão.
4. O café começa a ser afetado por alterações químicas após repousar por mais do que uma hora. Neste caso, é preferível deitá-lo fora e fazer uma porção nova.

CHÁVENA RÁPIDA

1. Pode retirar o jarro a qualquer altura. A válvula antigotejamento previne que o café goteje para a placa quente.
2. Para prevenir que o suporte de filtro transborde, volte a colocar o jarro dentro de cerca de 20 segundos.
3. Quando volta a colocar o jarro, a válvula antigotejamento abre para dar passagem ao café restante.



AUTO-LIMPEZA

Após 60 ciclos de infusão, aparece o ícone de limpeza  no visor. Isto lembrá-lo-á de ativar a função de autolimpeza da sua máquina de café.

Poderá usar uma solução de vinagre ou um produto de descalcificação comercial concebido para máquinas de café. Siga as instruções presentes no produto de descalcificação. Se usar uma solução de vinagre, certifique-se de que a ventilação da cozinha é boa uma vez que o aquecimento de vinagre provoca um odor desagradável.

Esta operação terá a duração de 34–45 minutos, aproximadamente.

1. Misture 500 ml de vinagre branco com 500 ml de água no jarro.
2. Verta a mistura para o interior do depósito. Ao encher, não ultrapasse a marca MAX (máximo).
3. Feche a tampa.

4. Volte a colocar o jarro sobre a placa de aquecimento.
 5. Ligue a ficha à tomada elétrica.
 6. Prima o botão . A luz por cima do botão acender-se-á e aparece o ícone  no visor.
 7. É agora iniciado o ciclo de autolimpeza da sua máquina de café.
 8. No final da operação, o aparelho desligar-se-á automaticamente.
 9. Encha o depósito até à marca MAX (máximo) e ponha o aparelho a funcionar sem café.
 10. Repita 2 ou 3 vezes até o cheiro do vinagre se dissipar.
- Os produtos devolvidos durante a garantia com avarias devido a calcário estarão sujeitos a custos de reparação.

CUIDADOS E MANUTENÇÃO

1. Desligue o aparelho da corrente elétrica e aguarde que arrefeça.
2. Despeje o conteúdo do porta-filtro no lixo.
3. Poderá lavar o jarro, o filtro permanente e o suporte de filtro em água morna com detergente. Enxague minuciosamente para remover quaisquer vestígios de detergente.
4. Limpe as superfícies exteriores do aparelho com um pano húmido.
5. Volte a colocar o suporte de filtro.
6. Feche a tampa.



Poderá lavar estas peças na prateleira superior de uma máquina de lavar loiça.



PROTEÇÃO AMBIENTAL

Para evitar problemas ambientais e de saúde devido a substâncias perigosas contidas em equipamentos elétricos e eletrónicos, os aparelhos com este símbolo não deverão ser misturados com o lixo doméstico e sim recuperados, reutilizados ou reciclados.

Læs vejledningen og behold den til senere brug. Lad den følge med apparatet, hvis det overdrages til andre. Fjern al emballage før brug.

IGTIGE SIKKERHEDSINSTRUKTIONER

Følg altid de grundlæggende sikkerhedsregler, herunder:

Dette apparat kan anvendes af børn fra 8 år og derover og personer hvis fysiske, sansemæssige eller mentale evner er nedsat, eller personer uden den fornødne erfaring, hvis de er blevet instrueret/har været under opsyn og forstår de forbundne farer. Børn må ikke lege med apparatet. Rengøring og vedligeholdelse må ikke foretages af børn, medmindre de er over 8 år og holdes under opsyn. Apparatet og ledningen skal holdes uden for rækkevidden af børn under 8 år.

⚠ Apparatets overflader kan blive meget varme. Eftervarme holder overfladerne varme efter brug.

Læg ikke apparatet i vand.

Hvis ledningen er beskadiget, skal den udskiftes af producenten, serviceværkstedet eller en tilsvarende kvalificeret fagmand, så eventuelle skader undgås.

- Fyld vandbeholderen med præcis den mængde vand du behøver.
- Hold apparatet og ledningen væk fra køkkenbordets kanter.
- Anvend ikke andet tilbehør eller andre dele end de medfølgende.
- Anvend ikke apparatet til andre formål end dem, der er beskrevet i denne brugsanvisning.
- Undlad at anvende apparatet, hvis det er beskadiget eller ikke fungerer korrekt.

KUN TIL PRIVAT BRUG

TEGNINGER

- | | |
|---------------------------------------|--|
| 1. Vandbeholderens låg | 6. Filtertragt |
| 2. Låg til filterkammer | 7. Lågets lås |
| 3. Vandbeholder | 8. Kande |
| 4. Display | 9. Varmeplade |
| 5. Kaffefilter nr. 4 (medfølger ikke) |  Opvaskemaskine – øverste kurv |

FØR APPARATET TAGES I BRUG FØRSTE GANG

- Fyld vandbeholderen op til "max", og køр maskinen igennem uden kaffe.
- Lad apparatet afkøle, kasser vandet, og anvend herefter apparatet som normalt.

OPFYLDNING



1. Tag låget af vandbeholderen.
2. Påfyld mindst 2 kopper vand og aldrig højere end til "max" afmærkningen.
3. Tryk på lågets lås for at åbne det.
4. Åbn et papirfilter på #4 og sæt det ind i filtetrugten.
5. Vandbeholderen er indstillet til at give 10 store kopper (125 ml pr. kop) eller 15 små kopper (83 ml pr. kop). Der skal bruges 7 g malet filterkaffe for hver store kop, og 4,5 g for hver lille kop.
6. Luk for låget og tryk ned for at låse det.
7. Sæt kanden tilbage på varmepladen.

INDSTILLING AF UR









1. Sæt ledningen i stikkontakten.
- Indstil klokken i 24-timers format ved hjælp af **hr** (time)- og **min** (minut)-knappe. Uret husker indstillingen, indtil kaffemaskinen tages ud af stik.

KAFFEBRYGNING



Hvis kaffen skal drikkes med det samme:

1. Tryk på og slip -knappen.  vises nu på displayet.
2. Hurtigt efter vil kaffen begynde at løbe ned i kanden.
3. Derefter holder varmepladen kanden opvarmet.
4. Hvis du vil stoppe kaffemaskinen, mens den brygger, skal du trykke på  knappen.

SÅDAN BRUGES TIMEREN

1. Indstil klokken. Brug **hr** (time)- og **min** (minut)-knapperne.
2. Indstil timeren på det tidspunkt, hvor du vil have brygningen til at gå i gang.
 - a) Tryk på -knappen.
 - b) Indstil det ønskede starttidspunkt for brygningen ved hjælp af **hr** og **min**-knapperne. Hvis du ikke trykker på enten **h** eller **min** knappen inden for 5 sekunder, vender kaffemaskinen tilbage til "normal", og den viser tiden. Tryk på og hold -knappen nede for at begynde igen.
3. Når du har programmeret et tidspunkt, skal du trykke på -knappen. Lampen ovenfor -knappen tænder. -symbolet vises på displayet. Kaffemaskinen er nu programmeret til at brygge kaffen på det indstillede tidspunkt.
4. Hvis du vil se det programmerede tidspunkt, kan du trykke på og derefter slippe -knappen. Den programmerede tid vises i 3 sekunder, hvorefter det aktuelle klokkeslæt vises.
5. Hvis du ønsker at annullere timeren, inden brygningen er startet, skal du trykke på -knappen.
6. Hvis du vil stoppe kaffemaskinen, mens den brygger, skal du trykke på  knappen.

HOLD VARM/AUTOMATISK SLUKNING

1. Kaffemaskinen holder kaffen varm i 40 minutter.  og 40:00 vises og tæller ned i trin på 1 minut.
2. 40 minutter efter brygning, forsvinder  ikonet, kaffemaskinen slukker og det aktuelle klokkeslæt vises.
3. Væk apparatet ved at trykke på en hvilken som helst knap.
4. Hvis kaffen står i over en time, vil kemiske ændringer påvirke kaffens smag. Det er bedst at hælde den ud og brygge en ny kande.

EN HURTIG KOP



1. Det er muligt at fjerne kanden på et hvilket som helst tidspunkt. Antidryp-ventilen forhindrer, at kaffen drypper ned på varmepladen.
2. For at undgå, at vandet i filterholderen flyder over, skal kanden sættes tilbage på holderen inden for cirka 20 sekunder.
3. Når du sætter kanden tilbage på plads åbnes antidryp-ventilen, så resten af kaffen kan løbe igennem.

SELVRENSNING

Efter 60 bryggecyklusser vises -symbolet på displayet. Det er for at minde dig om, at du skal aktivere kaffemaskinens selvrensningfunktion.

Du kan bruge eddike fortyndet med vand eller et kommercielt afkalkningsprodukt beregnet til kaffemaskiner. Følg anvisningerne til afkalkning af maskinen. Hvis du bruger fortyndet eddike, skal du sørge for god ventilation i køkkenet, da opvarmning af eddike giver en ubehagelig lugt.

Denne proces tager 45 minutter.

1. Bland 500 ml lys eddike med 500 ml vand i kanden.
2. Hæld blandingen i vandbeholderen. Fyld ikke apparatet til over MAX-mærket.
3. Luk låget.
4. Sæt kanden tilbage på varmepladen.
5. Sæt ledningen i stikkontakten.
6. Tryk på -knappen. Lampen ovenfor knappen tænder. -symbolet vises på displayet.
7. Kaffemaskinen begynder nu selvrensningscyklussen.
8. Når processen er afsluttet, vil maskinen derefter slukke af sig selv.
9. Fyld vandbeholderen op til MAX, og køр maskinen igennem uden kaffe.
10. Gør dette 2 til 3 gange, indtil eddikelugten er væk.
 - Returnerede produkter, hvis defekter skyldes kalkaflejringer, repareres mod et gebyr.

PLEJE OG VEDLIGEHOLDELSE

1. Tag apparatets stik ud og lad det køle af.
2. Hæld filtertragtens indhold i affaldsspanden.
3. Kanden, det permanente filer og filterholderen kan vaskes af i varmt sæbevand. Skyl delene grundigt bagefter for at fjerne alle sæberester.
4. Vask kande og filertragt af i hånden.
5. Sæt filterholderen tilbage på plads.
6. Luk låget.



Disse dele kan vaskes i opvaskemaskinens øverste kurv.



MILJØBESKYTTELSE

Elektriske og elektroniske apparater, der er mærket med dette symbol, kan indeholde farlige stoffer, og må ikke bortskaffes med husholdningsaffald, men skal afleveres på en dertil udpeget lokal genbrugsstation for at undgå skade på miljø og menneskers sundhed.

Läs bruksanvisningen och spara den för framtida bruk. Låt bruksanvisningen följa med om du överlåter apparaten. Ta bort allt förpackningsmaterial före användning.

VIKTIGA SKYDDSÅTGÄRDER

Följ allmänna säkerhetsföreskrifter, däribland följande:

Denna apparat kan användas av barn från 8 års ålder och uppåt och av personer med nedsatt fysisk, sensorisk eller mental förmåga eller med bristande erfarenhet och kunskap, om personerna i fråga är under uppsikt och har fått anvisningar om hur apparaten fungerar och om de har förstått vilka risker som användningen kan medföra. Barn ska inte leka med apparaten. Rengöring och användarunderhåll ska inte utföras av barn, såvida de inte är över 8 år och är under uppsikt. Håll apparat och elkabel utom räckhåll för barn under 8 år.

 Apparatens utsida blir varm. Eftervärmen gör att utsidorna fortfarande är varma efter avslutad användning.

Sänk inte ned apparaten i någon vätska.

Om sladden är skadad måste den ersättas av tillverkaren, serviceombud eller någon med liknande kompetens för att undvika skaderisker.

- Ställ apparaten på en fast, jämn och värmetålig yta.
- Håll apparat och sladd borta från kanten på köksbänken.
- Använd bara tillbehör och övrig utrustning som företaget tillhandahåller.
- Använd inte apparaten för några andra ändamål än sådana som beskrivs i denna bruksanvisning.
- Använd inte apparaten om den är skadad eller fungerar dåligt.

ENDAST FÖR HUSHÅLLSBRUK

BILDER

- | | |
|---|--|
| 1. Lock till vattenbehållare | 6. Filterhållare |
| 2. Lock till filterutrymmet | 7. Locklås |
| 3. Vattenbehållare | 8. Kanna |
| 4. Display | 9. Värmeplatta |
| 5. Pappersfilter storlek 4 (medföljer inte) |  Kan diskas i diskmaskinens överkorg |

FÖRE FÖRSTA ANVÄNDNINGEN

- Fyll vattenbehållaren till markeringen (max) för maximal nivå (max) och kör apparaten utan kaffe.
- Låt den svalna, håll ut vattnet och använd den sedan på vanligt sätt.t.

SLÅ PÅ STRÖMMEN

1. Lyft av vattenbehållarens lock.
2. Fyll vattenbehållaren med minst 2 koppar vatten, men fyll inte över markeringen för maximal nivå (max).
3. Öppna locket genom att trycka på locklåset.
4. Veckla upp ett pappersfilter i storlek 4 och sätt det i filterhållaren.
5. Vattenbehållaren är avpassad för att brygga 10 stora koppar (125 ml per kopp) och 15 små koppar (83 ml per kopp). För varje stor kopp ska man tillsätta 7 gr malt kaffe och för varje liten kopp ska man tillsätta 4,5 gr.
6. Stäng locket och lås det genom att trycka ned det.
7. Ställ tillbaka kaffekannen på värmeplattan.

STÄLL IN KLOCKAN

1. Sätt stickproppen i väggkontakten.
2. Använd **hr** (timme) och **min** (min)-knapparna för att ställa in rätt tid i 24 timmars-format.
- Klockan kommer att behålla inställningen tills kaffebyggaren har kopplats ur.

BRYGGA KAFFE

Om du vill ha kaffe på en gång:

1. Tryck och släpp ☺-knappen. ☹ kommer att visas i displayen.
2. Efter en liten stund börjar kaffet droppa ned i kaffekannan.
3. Därefter kommer värmeplattan att hålla kaffekannan varm.
4. Tryck in knappen ☺ om du vill stoppa apparaten under bryggningen.

ATT ANVÄNDA TIMERN

1. Ställ in klockan till rätt tid. Använd **hr** (timme) och **min** (min)-knapparna
2. Ställ in timern till önskad tid då du vill att bryggningen ska starta.
 - a) Tryck på ⊕-knappen.
 - b) Använd **hr**- och **min**-knapparna för att ställa in när du vill att kaffebyggaren ska sätta igång. Om du varken trycker in knappen för timme (**h**) eller minut (**min**) inom 5 sekunder kommer apparaten att återgå till "normal" och tiden visas. Tryck och håll inne ⊕-knappen för att börja om.
3. När tiden är programmerad ska man trycka på ☺-knappen. Lampan ovanför ⊕ knappen tänds och ⊕-ikonen visas på displayen. Kaffebyggaren är nu inställd för att starta bryggningen vid den valda tiden.
4. Om du vill kontrollera programtiden, tryck och släpp ⊕-knappen. Den programmerade tiden visas i tre sekunder och displayen återgår sedan till att visa klockslaget.
5. Om du vill avbryta timern innan bryggningen har startat, tryck på ☺-knappen.
6. Tryck in knappen ☺ om du vill stoppa apparaten under bryggningen.

VARMHÅLLNING/AUTOMATISK AVSTÄNGNING

1. Kaffebyggaren håller kaffet varmt i ungefär 40 minuter.))) och 40:00 visas och räknar ned i intervaller om en minut.
2. 40 minuter efter bryggningen släcks)))-ikonen, kaffebyggaren stängs av och klockslaget visas.
3. För att sätta igång apparaten igen, tryck på valfri knapp.
4. Om kaffet får stå i mer än en timme börjar kemiska förändringar att påverka dess smak. Då är det bättre att hålla ut det och brygga nytt kaffe.

EN KOPP – SNABBT

1. Man kan närsomhelst ta bort kaffekannan. Droppstoppsventilen förhindrar att kaffe droppar ned på värmeplattan.
2. För att undvika att kaffet rinner över i filterhållaren ska man sätta tillbaka kannan inom ungefär 20 sekunder.
3. När man sätter tillbaka kannan öppnas droppstoppsventilen så att eventuellt kvarvarande kaffe rinner igenom.



SJÄLVRENGÖRING

Efter 60 bryggningar kommer rengöringsikonen ☺ att visas på displayen. Detta påminner om att det är dags att aktivera kaffebyggarens självrengöringscykel.

Man kan använda en ättikslösning eller en kommersiell avkalkningsprodukt avsedd för kaffebyggare. Följ instruktionerna på avkalkningsprodukten. Om man använder en ättikslösning ska man se till att köket är väl ventilerat, eftersom uppvärmd ättika skapar en otrevlig doft.

Processen tar ca 45 minuter.

1. Blanda 500 ml ättika med 500 ml vatten i kaffekannan.
2. Häll blandningen i behållaren. Fyll bara till markeringen MAX (maximal nivå).
3. Stäng locket.
4. Ställ tillbaka kaffekannan på värmeplattan.

5. Sätt stickproppen i väggkontakten.
 6. Tryck på -knappen. Lampan ovanför knappen tänds och -ikonen visas på displayen.
 7. Din kaffeapparat påbörjar nu sin självrengöringscykel.
 8. Vid slutet av processen apparaten stängs den av automatiskt.
 9. Fyll behållaren till markeringen MAX (maximal nivå) och kör apparaten utan kaffe.
 10. Upprepa processen två eller tre gånger till ättikslukten har försvunnit.
- Produkter med gällande garanti som returneras på grund av något fel orsakat av kalkavlagringar kommer att påläggas reparationsavgift.

SKÖTSEL OCH UNDERHÅLL

1. Dra ur sladden till apparaten och låt apparaten svalna.
2. Håll filterinnehållet i soporna och inte i avloppet.
3. Kannan, det permanenta filtret och filterhållaren kan diskas i varmt vatten med diskmedel. Skölj noggrant efteråt för att avlägsna alla rester av diskmedel.
4. Rengör ytorna på apparatens utsida med en fuktig trasa.
5. Sätt tillbaka filterhållaren.
6. Stäng locket.



Dessa delar kan diskas i diskmaskinens överkorg.



MILJÖSKYDD

För att undvika miljö- och hälsoproblem som beror på farliga ämnen i elektriska och elektroniska produkter får inte apparater som är märkta med denna symbol kastas tillsammans med osorterat hushållsavfall utan de ska tillvaratagas, återanvändas eller återvinnas.

Les instruksjonene, oppbevar dem på et trygt sted, og send de med apparatet hvis du gir det videre. Fjern all emballasje før bruk.

VIKTIG SIKKERHETSTILTAK

Følg sikkerhetsinstruksene, inkludert

Dette apparatet kan brukes av barn fra åtte år og personer med nedsatte fysiske, sansende eller mentale evner eller manglende erfaring eller kunnskap hvis slike personer har fått opplæring eller blir holdt under oppsyn og forstår farene som er tilknyttet bruken av apparatet. Barn skal ikke leke med apparatet. Rengjøring og vedlikehold skal ikke utføres av barn med mindre de er over åtte år og holdes under oppsyn. Hold apparatet og ledningen utilgjengelig for barn under åtte år.

Keep the appliance and cable out of reach of children under 8.

⚠ Apparatets overflater vil bli varme. Restvarmen vil holde overflatene varme etter bruk.

Ikke senk apparatet ned i væske.

Hvis kablen er skadet så må den bli erstattet av fabrikanten, servicekontoret eller andre som er kvalifiserte for å unngå fare.

- Sett apparatet på en stabil, flat og varmeherdet overflate.
- Hold apparatet og kablen vekk fra kanten på benkeplaten.
- Ikke bruk tilleggsutstyr eller annet utstyr annet enn de vi leverer.
- Ikke bruk apparatet til andre formål enn det som beskrives i disse instruksene.
- Ikke bruk apparatet hvis det er skadet eller har mangler.

KUN FOR BRUK I HJEMMET

FIGURER

- | | |
|-------------------------------------|--|
| 1. Beholderdeksel | 6. Filterhållare |
| 2. Filterrommets lokk | 7. Deksellås |
| 3. Beholder | 8. Kanne |
| 4. Display | 9. Varmeplate |
| 5. Papirfilter #4 (følger ikke med) |  Oppvaskmaskin – øverste hylle |

FØR FØRSTEGANGSBRUK

- Fyll vannbeholderen til max merket og kjør apparatet uten kaffe.
- La den kjøle ned, tøm ut vannet og bruk den normal.

FYLLING

1. Løft dekselet fra beholderen.
2. Fyll vannbeholderen med minst 2 vannkopper, men ikke over max merket.
3. Trykk på deksellåsen for å åpne lokket.
4. Åpne opp et #4 papirfilter og ha det inn i filterholderen.
5. Vannbeholderen er innstilt til å gi 10 store kopper (på 125 ml per kopp) og 15 små kopper (på 83 ml per kopp). For hver store kopp tilsetter man 7 g malt filterkaffe og for hver liten kopp tilsettes 4,5 g.
6. Lukk dekselet og trykk det ned for å låse det.
7. Sett kannen tilbake på varmeplaten.

STILLE KLOKKEN

1. Ha kontakten i støpselet.
2. Bruk **hr-** og **min-**knappene for å stille inn rett tid i 24 timersformat.
- Klokken vil beholde disse innstillingene helt til stikkkontakten trekkes ut.

TRAKTING AV KAFFE

Hvis du vil ha kaffe med en gang:

1. Trykk og slipp opp ☕-tasten. ☕ vil vises i displayet.
2. Litt etter så vil kaffen begynne å dryppe i kannen.
3. Når dette er gjort, så vil varmeplaten holde kannen varm.
4. Hvis du ønsker å stoppe kaffetrakteren, mens den trakter, trykk ☕ knappen.

SLIK BRUKER MAN TIMEREN

1. Still inn klokken. Bruk **hr**- og **min**-knappene.
2. Sett timeren på tidspunktet du vil at traktingen skal begynne.
 - a) Trykk på ⊕-tasten.
 - b) Bruk **hr** og **min**-tastene til å angi tidspunktet du vil starte kaffetraktingen. Hvis du ikke trykker hverken **h** eller **min** knappene innen 5 sekunder, så vil kaffemaskinen settes til "normal", og tiden vil vises. Trykk og hold inne ⊕-tasten for å starte igjen.
3. Når tiden er programmert, trykker man på ☕-knappen. Lyset over ⊕-knappen vil slå seg på, og ⊕-symbolet vil vise seg på skjermen. Kaffetrakteren er nå innstil til å lage kaffe på tidspunktet man har valgt.
4. Hvis du vil sjekke programtidspunktet, trykk og slipp opp ⊕-tasten. Det programmerte tidspunktet vil vises i 3 sekunder, og deretter vil klokken med det aktuelle tidspunktet vises igjen.
5. Hvis du vil avbryte tidsinnstillingen før kaffetraktingen har startet, trykk på ☕-tasten.
6. Hvis du ønsker å stoppe kaffetrakteren, mens den trakter, trykk ☕ knappen.

HOLDE VARM/AUTOMATISK AVSTENGING

1. Kaffemaskinen vil holde kaffen varm i ca. 40 minutter. ☹️ og 40:00 vil vises, og telle ned i trinn på 1 minutt.
2. 40 minutter etter at kaffen er ferdig traktet vil ☹️-ikonet slukkes og kaffemaskinen vil slås av. Klokken med det aktuelle tidspunktet vil vises.
3. For å slå på igjen apparatet, trykk på enhver tast.
4. Hvis kaffen blir stående i over en time vil kjemiske endringer begynne å påvirke kaffens smak. Det er best å slå den ut og lage en ny kanne.

EN RASK KOPP

1. Du kan fjerne kannen når som helst. Dryppstoppventilen vil forhindre at det drypper kaffe på varmeplaten.
2. For å unngå at filterholderen renner over, sett kannen på plass igjen før det har gått ca. 20 sekunder.
3. Når du setter kannen på plass igjen vil dryppstoppventilen åpnes for å slippe gjennom gjenværende kaffe.

SELVRENS

Etter 60 traktinger, vil det rene ☹️-symbolet vise seg på skjermen. Dette skal minne deg om å starte kaffetrakterens selvrenningsfunksjon.

Du kan bruke en eddiksoppløsning eller en kalkfjerner designet for kaffetraktere. Følg veiledningen på kalkfjerner. Hvis du bruker en eddikoppløsning, må du sørge for at det er god ventilasjon på kjøkkenet, siden oppvarming av eddik gir en ubehagelig lukt.

Dette trinnet vil ta omkring 45 minutter.

1. Bland 500 ml hvit eddik med 500 ml vann i kannen.
2. Hell blandingen i vannbeholderen. Ikke fyll over MAX (Maks).
3. Lukk dekselet.
4. Sett kannen tilbake på varmeplaten.
5. Ha kontakten i støpselet.
6. Trykk på ☹️-knappen. Lyset over knappen vil slå seg på, og ☹️-symbolet vil vise seg på skjermen.
7. Kaffetrakteren vil nå starte selvrenningsfunksjonen.
8. På slutten av operasjonen vil apparatet deretter slå seg av.

9. Fyll vannbeholderen opp til MAX- (MAKS)merket, og bruk apparatet uten kaffe.
 10. Gjør dette 2 eller 3 ganger, til eddiklukten har forsvunnet.
- Produkter som returneres under garanti med feil forårsaket av kalk vil få reparasjonskostnader.

BEHANDLING OG VEDLIKEHOLD

1. Koble fra apparatet og la det kjøle seg.
2. Kast filterinnholdet i søppla – ikke skyll gruten ned i vasken.
3. Du kan rengjøre kannen, det permanente filteret og filterholderen i varmt såpevann. Skyll godt etterpå for å fjerne alle spor av såpe.
4. Tørk utvendige overflater av apparatet med en dampet klut.
5. Sett på plass igjen filterholderen.
6. Lukk lokket.

 Du kan vaske disse delene i den øverste hyllen i oppvaskmaskinen.

MILJØBESKYTTELSE

For å unngå miljømessige og helse relaterte problemer forbundet til farlige stoffer i elektriske og elektroniske varer, må ikke apparater merket med dette symbolet kastes sammen med vanlig avfall, men gjenvinnes, gjenbrukes eller resirkuleres.

Lue käyttöohjeet, säilytä ne ja anna ne laitteen mukana, mikäli luovutat sen toiselle henkilölle. Poista kaikki pakkausmateriaali ennen käyttöä.

TÄRKEITÄ VAROTOIMIA

Seuraa perusvarotoimia, muun muassa seuraavia ohjeita:

Laitetta saavat käyttää yli 8-vuotiaat lapset ja henkilöt, joiden fyysinen, aistienvarainen tai henkinen toimintakyky on heikentynyt, tai joilla ei ole kokemusta ja tietoa, jos heitä valvotaan/ohjeistetaan, ja he ymmärtävät käyttöön liittyvät vaarat. Lapset eivät saa leikkiä laitteella. Lapset eivät saa puhdistaa tai tehdä hoitotoimia, jos he eivät ole yli 8-vuotiaita ja valvonnan alla. Pidä laite ja kaapeli alle 8-vuotiaiden ulottumattomissa.

⚠ Laitteen pinnat tulevat kuumiksi. Jälkilämpö pitää pinnat kuumina käytön jälkeen.

Älä upota laitetta nesteeseen.

Jos sähköjohto on vahingoittunut, se pitää antaa valmistajan, tämän huoltopalvelun tai vastaavan pätevyyden omaavan henkilön vaihdettavaksi vaarojen välttämiseksi.

- Aseta laite vakaalla, tasaisella ja kuumuutta kestäväälle alustalle.
- Pidä laite ja johto etäällä työtasojen reunoista.
- Älä käytä muita kuin valmistajan omia lisälaitteita.
- Älä käytä laitetta muihin kuin tässä käyttöohjeessa kuvattuihin tarkoituksiin.
- Älä käytä laitetta, jos se on vahingoittunut tai toimii huonosti.

VAIN KOTIKÄYTTÖÖN

PIIRROKSET

- | | |
|---|---|
| 1. Vesisäiliön kansi | 6. Suodattimen pidike |
| 2. Suodatinkotelon kansi | 7. Kannen lukitus |
| 3. Vesisäiliö | 8. Kannu |
| 4. Näyttö | 9. Lämpölevy |
| 5. Suodatinpaperi, numero 4 (ei mukana) |  Astianpesukone - ylätaso |

ENNEN ENSIMMÄISTÄ KÄYTTÖKERTAA

- Täytä säiliö maksimirajaan (max) saakka ja anna laitteen käydä ilman kahvia.
- Anna laitteen jäähtyä, heitä vesi pois ja käytä laitetta siten normaaliin tapaan.

TÄYTTÖ

1. Nosta kansi pois säiliöltä.
2. Täytä säiliö ainakin 2 kupilla vettä, mutta älä ylitä max-merkkiä.
3. Avaa kansi painamalla kannen lukkoa.
4. Avaa paperisuodatin, koko 4, laita se suodatinalustaan.
5. Säiliö on kalibroitu 10 isolle kupille (125 ml kuppia kohden) ja 15 pienelle kupille (83 ml kuppia kohden). Laita 7 g suodatinjauhettua kahvia jokaista isoa kuppia kohden ja 4,5 g jokaista pientä kuppia kohden.
6. Sulje kansi ja lukitse se painamalla alas.
7. Laita kannu takaisin lämpölevylle.

KELLONAJAN ASETTAMINEN

1. Laita pistoke kiinni pistorasiaan.
2. Käytä **hr** (tunnit) ja **min** (minuutit) painikkeita asettaaksesi oikean 24 tunnin kellonajan.
- Kello säilyttää asetuksensa, kunnes kahvinkeitin on irrotettu sähkönsyötöstä.

KAHVIN VALMISTAMINEN

Jos haluat kahvia heti:

1. Paina ja vapauta ☞-painike. ☕ näkyy näytössä.
2. Pian sen jälkeen kahvi alkaa tippua kannuun.
3. Kun valuminen on loppunut, lämpölevy pitää kannun kuumana.
4. Jos haluat sammuttaa keittimen valmistuksen ollessa käynnissä, paina ☞-valitsinta.

AJASTIMEN KÄYTTÄMINEN

1. Aseta kello oikeaan aikaan. Käytä **hr** (tunnit) ja **min** (minuutit) painikkeita.
2. Aseta ajastin aikaan, jolloin haluat aloittaa valmistuksen.
 - a) Paina ⊕-painiketta.
 - b) Käytä **hr**- ja **min**-painiketta asettaaksesi ajan, jolloin haluat aloittaa valmistuksen. Jos et paina **hr**- tai **min**-valitsimia 5 sekunnissa, kahvinkeitin palaa "normaalitilaan" ja aika näkyy näytössä. Käynnistä uudelleen painamalla ja pitämällä ⊕-painiketta.
3. Kun aika on ohjelmoitu, paina ☞-painiketta. Painikkeen ⊕ yläpuolella oleva valo syttyy ja ⊕-kuvake ilmestyy näyttöön. Kahvinkeitin on nyt asetettu valmistamaan kahvia valittuna aikana.
4. Jos haluat tarkastaa ohjelmoidun ajan, paina ⊕-painiketta ja vapauta se. Ohjelmoitu aika näkyy 3 sekuntia ja sen jälkeen näyttö palautuu kellonaikaan.
5. Jos haluat peruuttaa ajastuksen ennen kuin valmistus on alkanut, paina ☞-painiketta.
6. Jos haluat sammuttaa keittimen valmistuksen ollessa käynnissä, paina ☞-valitsinta.

LÄMPIMÄNÄ PITÄMINEN/AUTOMAATTINEN SAMMUTUS

1. Kahvinkeitin pitää kahvin lämpimänä noin 40 minuuttia. ☺ ja 40:00 näkyy näytössä ja pienenee 1 minuutin askelin.
2. 40 minuuttia valmistumisen jälkeen ☺-kuvake katoaa, kahvinkeitin sammuu ja näyttöön ilmestyy kellonaika.
3. Herätä laite painamalla mitä tahansa painiketta.
4. Jos kahvi seisoo yli tunnin, kemialliset muutokset alkavat vaikuttaa kahvin makuun. On parasta kaataa se pois ja valmistaa uusi pannullinen.

NOPEA KUPPONEN

1. Voit ottaa kannun pois koska vain haluat. Tippalukko estää kahvin tippumisen lämpölevylle.
2. Jotta suodatinteline ei vuoda yli, kannu on laitettava takaisin alustalle 20 sekunnin kuluessa.
3. Kun laitot kannun takaisin, tippalukko avautuu sallien jäljellä olevan kahvin valumisen läpi.

AUTOMAATTINEN PUHDISTUS

60 valmistuskerran jälkeen puhdistuskuvake ☹ ilmestyy näyttöön. Se muistuttaa sinua kahvinkeitimen automaattisen puhdistustoiminnon aktivoimisesta.

Voit käyttää etikkaliuosta tai myynnissä olevia kahvinkeitimille tarkoitettuja kalkinpoistoaineita. Noudata kalkinpoistoaineen ohjeita. Kun käytät etikkaliuosta, varmista, että keittiössä on hyvä ilmanvaihto, lämpiävä etikka aiheuttaa epämiellyttävää hajua.

Toiminto kestää noin 45 minuuttia.

1. Sekoita kannuun 500 ml etikkaa ja 500 ml vettä.
2. Kaada seos säiliöön. Älä täytä yli MAX (maksimi) merkin.
3. Sulje kansi.
4. Laita kannu takaisin lämpölevylle.
5. Laita pistoke kiinni pistorasiaan.
6. Paina ☹-painiketta. Painikkeen yläpuolella oleva valo syttyy ja ☹-kuvake ilmestyy näyttöön.
7. Kahvinkeitin käynnistää nyt automaattisen puhdistusjakson.

8. Toiminnon lopussa laite antaa ja kytkeytyy pois päältä.
9. Täytä säiliö MAX (maksimi) merkkiin saakka, ja anna laitteen käydä ilman kahvia.
10. Tee tämä 2 tai 3 kertaa, kunnes etikan haju on hävinnyt.
 - Jos tuote on takuun alainen ja siinä on kalkinpoiston laiminlyönnin aiheuttamia vikoja, laitteen korjauksesta veloitetaan.

HOITO JA HUOLTO

1. Irrota laite verkkovirrasta ja anna sen jäähtyä.
2. Heitä suodatintelineen sisältö roskiin – älä huuhto kahvinporoja pesualtaaseen.
3. Voit puhdistaa kannun, kestosuodattimen ja suodatinpidikkeen lämpimässä saippuavedessä. Huuhtelee sen jälkeen huolellisesti, jotta kaikki saippuajäämät poistuvat.
4. Puhdista laitteen ulkopinta kostealla kankaalla.
5. Aseta suodatinpidike takaisin.
6. Sulje kansi.



Voit pestä osat astianpesukoneen ylätasolla.



YMPÄRISTÖN SUOJELU

Jotta vältettäisiin ympäristölle ja terveydelle koituvat haitat, jotka johtuvat vaarallisista aineista sähkölaitteissa ja elektronisissa laitteissa, tällä symbolilla varustetut laitteet tulee heittää pois erillään lajittelemattomista jätteistä, ne on otettava talteen, käytettävä uudestaan ja kierrätettävä.

Прочтите инструкции, сохраните их, при передаче сопроводите инструкцией. Перед применением изделия снимите с него упаковку.

МЕРЫ ПРЕДОСТОРОЖНОСТИ

Следуйте основным инструкциям по безопасности, включая следующие:

Использование данного устройства детьми старше 8 лет, лицами с ограниченными физическими, сенсорными или умственными способностями, недостатком опыта или знаний допускается при условии контроля или инструктажа и осознания связанных с ним рисков. Детям запрещено играть с устройством. Очистку и обслуживание устройства могут выполнять дети старше 8 лет при условии наблюдения взрослыми. Храните устройство и кабель в недоступном для детей до 8 лет месте.

⚠ Поверхности прибора нагреваются. За счет остаточного тепла поверхности будут оставаться горячими после использования.

Не погружайте прибор в жидкость.

Если кабель поврежден, он должен быть заменен производителем, сервисным агентом или другим квалифицированным лицом для предотвращения опасности.

- Устанавливайте прибор на устойчивую, горизонтальную, термостойкую поверхность.
- Устройство и кабель не должны располагаться на краю рабочего стола.
- Используйте только принадлежности и насадки от производителя.
- Прибор не может работать от внешнего таймера или дистанционной системы управления.
- Не используйте прибор, если он поврежден или работает с перебоями.

ТОЛЬКО ДЛЯ БЫТОВОГО ИСПОЛЬЗОВАНИЯ

ИЛЛЮСТРАЦИИ

- | | |
|--|--|
| 1. Крышка резервуара | 6. Держатель фильтра |
| 2. Крышка отсека фильтра | 7. Фиксатор крышки |
| 3. Резервуар | 8. Графин |
| 4. Дисплей | 9. Подставка |
| 5. Бумажный фильтр #4 (в комплект не входит) |  Посудомойка — верхняя полка |

ПЕРЕД ПЕРВЫМ ИСПОЛЬЗОВАНИЕМ ПРИБОРА

- Наполните резервуар водой до максимальной отметки (max) и включите прибор без кофе.
- Дайте прибору остыть, слейте воду, затем используйте.

НАПОЛНЕНИЕ



1. Снимите крышку с резервуара.
2. Наполните водой, не менее 2 чашками, но не превышайте максимальной отметки (max).
3. Нажмите на фиксатор крышки, чтобы ее открыть.
4. Раскройте бумажный фильтр #4 и поместите его в держатель фильтра.
5. Резервуар откалиброван на приготовление 10 больших (125 мл на чашку) и 15 маленьких чашек кофе (83 мл на чашку). Добавляйте по 7 г молотого кофе на каждую большую чашку и по 4,5 г на каждую малую чашку.
6. Закройте крышку и прижмите ее до защелкивания.
7. Установите графин на подставку.

НАСТРОЙКА ЧАСОВ









1. Вставьте вилку в розетку.
2. Для установки правильных показателей времени в 24-часовом формате используйте кнопки **hr** (ч) и **min** (мин).
- Часы будут сохранять свое значение, пока кофеварка отключена от сети.

ПРИГОТОВЛЕНИЕ КОФЕ



Для немедленного приготовления кофе:

1. Нажмите и отпустите кнопку . На дисплее отобразится .
2. Через некоторое время кофе начнет капать в резервуар.
3. Когда это произойдет, подставка будет поддерживать резервуар теплым.
4. Если нужно остановить работу кофеварки во время процесса приготовления кофе, нажмите кнопку .

ИСПОЛЬЗОВАНИЕ ТАЙМЕРА

1. Установите правильные показатели времени на часах. Используйте кнопки **hr** (ч) и **min** (мин).
2. Для того чтобы начать приготовление кофе, установите нужное время на таймере.
 - а) Нажмите кнопку .
 - б) С помощью кнопок **hr** и **min** задайте время начала приготовления кофе.
 Если не нажимать клавишу **hr** (ч) или клавишу **min** (мин) в течение 5 секунд, кофеварка вернется в режим «normal» (обычный), и отобразится время. Снова нажмите и удерживайте кнопку .
3. После того как вы задали время, нажмите кнопку . Над кнопкой  включится световой индикатор, и на дисплее отобразится значок . Теперь кофеварка настроена на приготовление кофе в заданное время.
4. Для проверки заданного времени нажмите и отпустите кнопку . Заданное время будет отображаться в течение 3 секунд, после чего снова отобразится текущее время суток.
5. Для сброса таймера перед началом приготовления нажмите кнопку .
6. Если нужно остановить работу кофеварки во время процесса приготовления кофе, нажмите кнопку .

ПОДДЕРЖАНИЕ ТЕМПЕРАТУРЫ / АВТОМАТИЧЕСКОЕ ВЫКЛЮЧЕНИЕ

1. Кофеварка будет в течение 40 минут поддерживать температуру кофе. Отобразится  и 40:00; обратный отсчет будет производиться с шагом в 1 минуту.
2. Через 40 минут после приготовления значок  перестанет отображаться, кофеварка выключится, и отобразится текущее время суток.
3. Чтобы ее включить, нажмите любую кнопку.
4. Через час после приготовления химические изменения отрицательно скажутся на вкусе невыпитого кофе. Рекомендуется вылить такой кофе и приготовить свежий.

БЫСТРАЯ ЧАШКА



1. Вы можете снять графин в любое время. Неподтекающий клапан не допускает попадания капель кофе на подставку.
2. Чтобы держатель фильтра не переполнился, верните графин на подставку в течение 20 секунд.
3. При установке графина на место неподтекающий клапан откроется, чтобы слить остатки кофе.

САМООЧИЩЕНИЕ

После 60 циклов приготовления кофе на дисплее отобразится значок очистки . Он напоминает о необходимости активировать функцию самоочистки кофеварки.

Можно воспользоваться уксусным раствором или коммерческим продуктом для удаления накипи из кофеварок. Выполняйте инструкции, указанные на упаковке средства для удаления накипи. При использовании уксусного раствора убедитесь, что на кухне предусмотрена хорошая вентиляция, поскольку уксус обладает характерным неприятным запахом при нагревании.

Указанная процедура занимает 45 минут.

1. Смешайте в графине 500 мл белого уксуса и 500 мл воды.
 2. Налейте смесь в резервуар. Не заливайте раствор выше отметки MAX (максимум).
 3. Закройте крышку.
 4. Установите графин на подставку.
 5. Вставьте вилку в розетку.
 6. Нажмите кнопку . Над кнопкой включится световой индикатор, и на дисплее отобразится значок .
 7. Начиная с этого момента запустится цикл самоочистки кофеварки.
 8. При завершении процедуры устройство выключится.
 9. Залейте воду в резервуар до отметки MAX (максимум) и запустите аппарат без кофе.
 10. Повторите указанные действия 2-3 раза, пока не исчезнет запах уксуса.
- Товары, возвращенные по гарантии с поломками вследствие накипи, будут подлежать платному ремонту.

УХОД И ОБСЛУЖИВАНИЕ

1. Отключите прибор от розетки и дайте ему остыть.
2. Выбросьте содержимое держателя фильтра в мусорное ведро.
3. Графин, несменяемый фильтр и держатель фильтра можно мыть в теплой мыльной воде. После этого их следует тщательно промыть, чтобы избавиться от следов мыла.
4. Очистите внешнюю поверхность прибора влажной тканью.
5. Установите держатель фильтра на место.
6. Закройте крышку.



Эти детали можно мыть на верхней полке посудомоечной машины.



ЗАЩИТА ОКРУЖАЮЩЕЙ СРЕДЫ

Для того чтобы избежать угроз для здоровья и окружающей среды из-за вредных веществ в электрических и электронных товарах, приборы, отмеченные данным символом, должны утилизироваться не как не отсортированные бытовые отходы, а как восстановленные или повторно использованные.

Přečtěte si pokyny a uschovejte je. Pokud zařízení předáte dál, předejte ho i s návodem. Před použitím odstraňte všechny obaly.

DŮLEŽITÁ BEZPEČNOSTNÍ OPATŘENÍ

Dodržujte základní bezpečnostní pokyny, jako jsou:

Tento přístroj mohou používat děti ve věku od 8 let a osoby se sníženými fyzickými, sensorickými či mentálními schopnostmi nebo osoby, které výrobek nikdy nepoužívaly nebo jej neznají, pokud tak činí pod dozorem/byly poučeny a rozumí souvisejícím rizikům. S přístrojem si nesmějí hrát děti. Děti nesmějí provádět čištění a běžnou údržbu, pokud nedosáhly věku alespoň 8 let a nejsou-li pod dozorem. Přístroj i kabel uchovávejte mimo dosah dětí mladších 8 let.

Přístroj i kabel uchovávejte mimo dosah dětí mladších 8 let.

 Povrchy přístroje budou pálit. Zbytkové teplo zajistí, že povrchy po použití zůstanou horké.

Neponořujte přístroj do kapaliny.

Pokud je poškozený kabel, musí jej vyměnit výrobce, jeho servisní zástupce nebo osoba podobně kvalifikovaná, aby nedošlo k riziku.

- Umístěte spotřebič na stabilní, rovnou plochu odolnou vůči teplu.
- Přístroj i kabel umístěte mimo okraje pracovních ploch.
- Nepoužívejte příslušenství nebo přídatné prvky mimo těch, které dodáváme my.
- Tento spotřebič nesmí být ovládán externím časovačem nebo systémem dálkového ovládání.
- Nepoužívejte spotřebič, je-li poškozen nebo se objevují poruchy.

JEN PRO DOMÁCÍ POUŽITÍ

DIAGRAM

- | | |
|----------------------------|---|
| 1. Víko nádrže | 6. Zámek víčka |
| 2. Víko prostoru pro filtr | 7. Karafa |
| 3. Nádrž | 8. Plotna |
| 4. Displej |  Myčka na nádobí – horní koš |
| 5. Držák filtru | |

PŘED PRVNÍM POUŽITÍM

- Naplňte nádobu po rysku max, pak zapněte spotřebič bez kávy.
- Nechte vychladnout, vodu vylijte, pak jej používejte normálně.

PLNĚNÍ



1. Zvedněte víko nádržky.
2. Naplňte nejméně 2 šálky vody, ale ne přes rysku max.
3. Pro otevření víčka stiskněte zámek víčka.
4. Otevřete #4 papírový filtr a umístěte jej do držáku na filtr.
5. Nádoba je kalibrována na 10 velkých šálků (125 ml na šálek) a 15 malých šálků (83 ml na šálek). Na každý velký šálek nasypete 7 g mleté kávy do překapávače a na každý malý šálek 4,5 g.
6. Víko zavřete a zamáčkněte, aby se uzamklo.
7. Znovu položte karafu na plotnu.

NASTAVTE HODINY









1. Zasuňte zástrčku do zásuvky.
 2. Pomocí tlačítek **hr** a **min** (hodiny a minuty) nastavte správný čas ve 24 hodinovém formátu.
- Údaje zůstanou nastavené až do odpojení kávovaru.

PŘÍPRAVA KÁVY



Pokud si chcete dát kávu ihned:

1. Stiskněte a uvolněte tlačítko . Na displeji se zobrazí .
2. Krátce poté začne do karafy kapat káva.
3. Až bude hotovo, plotna udrží karafu teplou.
4. Pokud chcete zastavit kávovar během vaření, stiskněte tlačítko .

POUŽITÍ ČASOVAČE

1. Nastavte hodiny na správný čas. Použijte tlačítka **hr** a **min** (hodiny a minuty).
2. Nastavte časovač na čas, kdy má kávovar začít kávu vařit.
 - a) Stiskněte tlačítko .
 - b) Čas začátku vaření kávy nastavíte pomocí tlačítek **hr** a **min**.
Pokud během 5 vteřin nestisknete ani tlačítko **h**, ani **min**, kávovar se vrátí do pozice "normal" a objeví se čas. Pro opětovné spuštění stiskněte a přidržte tlačítko .
3. Po naprogramování času stiskněte tlačítko . Kontrolka nad tlačítkem  se rozsvítí a na displeji se zobrazí ikona . Nyní je váš kávovar nastaven, takže příprava kávy započne ve zvolený čas.
4. Pokud si přejete zkontrolovat naprogramovaný čas, stiskněte a uvolněte tlačítko . Naprogramovaný čas se zobrazí na 3 vteřiny a pak se znovu objeví aktuální čas.
5. Pokud si přejete časovač zrušit ještě předtím, než se začne káva vařit, stiskněte tlačítko .
6. Pokud chcete zastavit kávovar během vaření, stiskněte tlačítko .

UDRŽOVÁNÍ TEPLoty/AUTOMATICKÉ VYPNUTÍ

1. Kávovar bude udržovat kávu teplou po dobu asi 40 minut. Na displeji se zobrazí ikona  a 40:00 a bude probíhat odpočítávání po minutách.
2. 40 minut po uvaření kávy ikona  zmizí, kávovar se vypne a na displeji se objeví aktuální čas.
3. Pro probuzení přístroje stiskněte jakékoli tlačítko.
4. Pokud káva zůstane uvařená déle než hodinu, chemické změny začnou ovlivňovat její chuť. Nejlepší je kávu vylít a uvařit si novou várku.

RYCHLÝ ŠÁLEK



1. Karafu můžete kdykoli vyjmout. Uzavírací ventil zabrání kapání kávy na plotnu.
2. Abyste se zabránili přetečení držáku filtru, vraťte karafu zpět na místo asi do 20 vteřin.
3. Jakmile dáte karafu zpět na místo, otevře se uzavírací ventil, aby mohla zbylá káva odkapat.

SAMOČIŠTĚNÍ

Po 60 cyklech přípravy kávy se na displeji zobrazí ikona čištění . Ta vám má připomenout, že máte aktivovat samočisticí funkci kávovaru.

Můžete použít octový roztok nebo komerční prostředek na odstranění vodního kamene určený pro kávovary. Držte se instrukcí uvedených na takovém prostředku pro odstranění vodního kamene. Pokud použijete octový roztok, ujistěte se, že je kuchyň dobře větraná – zahříváním octa vzniká nepříjemný zápach.

Tento úkon potrvá přibližně 45 minut.

1. V karafě smíchejte 500 ml bílého octa a 500 ml vody.
 2. Tuto směs nalijte do nádoby kávovaru. Neplňte nad rysku MAX (maximum).
 3. Zavřete víko
 4. Znovu položte karafu na plotnu.
 5. Zasuňte zástrčku do zásuvky.
 6. Stiskněte tlačítko . Kontrolka nad tlačítkem se rozsvítí a na displeji se zobrazí ikona .
 7. Nyní se spustí samočisticí funkce kávovaru.
 8. Na konci této operace přístroj sám se vypne.
 9. Nádobu naplňte k rysce MAX (maximum) a spusťte přístroj bez kávy.
 10. Tento úkon proveďte 2krát či 3krát, dokud ocet nepřestane být cítit.
- Výrobky reklamované kvůli vadám způsobeným vodním kamenem, budou opraveny za úplat.

PÉČE A ÚDRŽBA

1. Přístroj vypojte ze sítě a nechte vychladnout.
2. Obsah držáku filtru vysypejte do koše.
3. Karafu, stálý filtr a držák filtru můžete umýt v teplé mýdlové vodě. Poté důkladně opláchněte, abyste smyli všechny stopy mýdla.
4. Vycistěte vnější plochy spotřebiče vlhkým hadříkem.
5. Držák filtru nasadte zpět.
6. Zavřete víko.

 Tyto díly můžete umýt v horním koši myčky na nádobí.

OCHRANA ŽIVOTNÍHO PROSTŘEDÍ

Aby nedošlo k ohrožení zdraví a životního prostředí vlivem nebezpečných látek obsažených v elektrických a elektronických produktech, spotřebiče označené tímto symbolem nesmějí být vyhazovány do smíšeného odpadu, ale je nutno je obnovit, znovu použít nebo recyklovat.

Preberite navodila in jih shranite na varnem. Če napravo posredujete naprej, jo predajte skupaj z navodili. Pred uporabo odstranite vso embalažo.

POMEMBNA OBVESTILA

Pri uporabi sledite osnovnim varnostnim ukrepom:

To napravo smejo uporabljati tudi otroci, stari najmanj 8 let. Prav tako jo lahko uporabljajo osebe z zmanjšanimi fizičnimi, čutnimi ali duševnimi sposobnostmi ali s pomanjkljivimi izkušnjami in znanjem, če so pri tem pod nadzorom oziroma dobijo navodila in razumejo z uporabo povezana tveganja. Otroci se z napravo ne smejo igrati. Otroci ne smejo čistiti in vzdrževati naprave, če niso starejši od 8 let in pod nadzorom. Napravo in kabel varujte pred dosegom otrok, mlajših od 8 let.

⚠ Povrhy spotrebiča budú horúce. Zvyškové teplo bude po použití udržiavaf povrhy teplé.

Neponárajte spotrebič do tekutiny.

Ak je prírodný kábel poškodený, musí byť vymenený výrobcom, jeho servisným technikom alebo iným kvalifikovaným odborníkom, aby nedošlo k riziku.

- Spotrebič postavte na stabilný, vodorovný a teplu odolný povrch.
- Pístroj a káble udržiavajte ďalej od okrajov pracovných plôch.
- Nepoužívajte iné doplnky alebo vybavenie ako tie, ktoré boli dodané.
- Tento spotrebič nesmie byť ovládaný prostredníctvom externého časového spínača alebo diaľkového ovládania.
- Nepoužívajte tento spotrebič, ak je poškodený alebo má poruchu.

LEN NA DOMÁCE POUŽITIE

NÁKRESY

- | | |
|--|---|
| 1. Veko zásobníka | 6. Držiak filtra |
| 2. Veko priehradky s filtrom | 7. Tlačidlo na uvoľnenie veka |
| 3. Zásobník | 8. Varná kanvica |
| 4. Displej | 9. Ohrievacia platňa |
| 5. Papierový filter č. 4 (nie je súčasťou balenia) |  Umývačka riadu – horný kôš |

PRED PRVÝM POUŽITÍM

- Naplňte zásobník po značku maxima (max) a uveďte spotrebič do prevádzky bez kávy.
- Nechajte ho vychladnúť, vodu vylejte a potom bežne používajte.

PLNENIE



1. Zdvihnite veko zásobníka na vodu.
2. Naplňte najmenej 2 šálkami vody, ale nie cez maximum (max).
3. Stlačte tlačidlo na uvoľnenie veka a veko otvorte.
4. Otvorte papierový filter č. 4 a vložte ho do držiaka na filter.
5. Nádržka je usposobená na poskytnutie 10 veľkých šálok kávy (pri 125 ml na šálku) a 15 malých šálok (pri 83 ml na šálku). Na každú veľkú šálku pridajte 7g mletej kávy vhodnej na prevapkovanie, a na každú malú šálku pridajte 4,5 g.
6. Veko zatvorte a zatlačte smerom nadol, aby zapadlo na miesto.
7. Kanvicu položte na ohrievaciu platňu.

NASTAVTE ČAS









1. Zástrčku pripojte do zásuvky.
 2. Pomocou tlačidiel **hr** (hod) a **min** (min) nastavte správny čas v 24-hodinovom formáte.
- Hodiny si udržia svoje nastavenie dovtedy, kým kávovar neodpojíte zo siete.

PRIPRAVOVANIE KÁVY



Ak chcete mať kávu hneď:

1. Stlačte a uvoľnite tlačidlo . Na displeji sa objaví .
2. Krátko potom začne káva prevapkávať do kanvice.
3. Po ukončení prípravy kávy bude ohrievacia platňa udržiavať kanvicu teplú.
4. Ak chcete kávu zastaviť počas prevapkávania, stlačte tlačítko .

POUŽÍVANIE ČASOVAČA

1. Nastavte hodiny na správny čas. Použite tlačidlá **hr** (hod) a **min** (min).
2. Nastavte časovač na čas, kedy chcete začať pripravovať kávu.
 - a) Stlačte tlačidlo .
 - b) Pomocou tlačidiel **hr** a **min** nastavte čas, v ktorom chcete začať s prevapkávaním. Ak nestlačíte tlačidlá h alebo min do 5 sekúnd, kávuvar sa vráti do funkcie "normal" a ukáže sa čas. Stlačte a podržte tlačidlo  na začatie odznova.
3. Keď je čas naprogramovaný, stlačte tlačidlo . Svetelná kontrolka nad tlačidlom  sa rozsvieti a na displeji sa zobrazí ikonka . Váš kávuvar je teraz nastavený tak, že pripraví kávu vo zvolenom čase.
4. Ak chcete skontrolovať čas programu, stlačte a uvoľnite tlačidlo . Naprogramovaný čas sa ukáže na 3 sekundy a potom sa vráti na denný čas.
5. Ak chcete časovač zrušiť pred začatím prevapkávania, stlačte tlačidlo .
6. Ak chcete kávuvar zastaviť počas prevapkávania, stlačte tlačítko .

UDRŽIAVANIE TEPLoty/AUTOMATICKÉ VYPNUTIE

1. Kávuvar bude udržiavať kávu teplú asi 40 minút. Zobrazí sa  a 40:00 a bude sa odpočítavať po 1 minúte.
2. 40 minút po prevapkani ikonka  zmizne a kávuvar sa vypne a zobrazí sa denný čas.
3. Na prebudenie prístroja stlačte akékoľvek tlačidlo.
4. Ak kávu necháte stáť dlhšie ako hodinu, chemické zmeny sa prejavujú na chuti kávy. Vtedy je najlepšie ju vyliat' a urobiť čerstvú várku.

RÝCHLA ŠÁLKA



1. Kanvicu môžete kedykoľvek odobrať. Ventil proti kvapkaniu zabráni tomu, aby káva kvapkala na ohrievaciu platňu.
2. Aby ste predišli preliatiu držiaka filtra, vráťte kanvicu na miesto do 20 sekúnd.
3. Keď kanvicu vrátite na miesto, otvorí sa ventil proti kvapkaniu, aby prepustil všetku zostávajúcu kávu.

SAMOČISTENIE

Po 60 prevapkávacích cykloch sa na displeji zobrazí ikonka čistenia . To vám má pripomenúť, aby ste na vašom kávuvare aktivovali samočistiacu funkciu.

Môžete použiť octový roztok alebo prostriedok na odvápnovanie pre kávu dostupný v obchodoch. Riadte sa pokynmi na prostriedku na odvápnovanie. Ak použijete octový roztok, dbajte o to, aby bola kuchyňa dobre vetraná, keďže ocot vydáva pri zahrievaní nepríjemný zápach.

Táto činnosť zaberie asi 45 minút.

1. V kanvici zmiešajte 500 ml bieleho octu a 500 ml vody.
 2. Túto zmes vylejte do nádrčky. Nenapĺňajte viac ako po značku MAX (maximum).
 3. Zatvorte veko
 4. Kanvicu položte na ohrievaciu platňu.
 5. Zástrčku pripojte do zásuvky.
 6. Stlačte tlačidlo . Svetelná kontrolka nad tlačidlom sa rozsvieti a na displeji sa zobrazí ikonka .
 7. Váš kávuvar teraz začne svoj samočistiaci cyklus.
 8. Na konci tejto činnosti prístroj vypne sa.
 9. Nádrčku naplňte po značku MAX (maximum) a spustíte prístroj bez kávy.
 10. Urobte to 2 alebo 3 krát, kým octový zápach nezmizne.
- Výrobky vrátené v rámci záruky s poruchami spôsobenými vodným kameňom, budú opravené za poplatok.

STAROSTLIVOSŤ A ÚDRŽBA

1. Spotrebič vyťahnite zo zásuvky a nechajte vychladnúť.
2. Vyklopte obsah držiaka na filter do koša.
3. Kanvicu, stály filter a držiak filtra môžete umývať v teplej vode so saponátom. Potom dôkladne opláchnite, aby ste odstránili všetky stopy saponátu.
4. Vonkajší povrch spotrebiča vyčistite vlhkou handričkou.
5. Držiak filtra vráťte na miesto.
6. Zatvorte veko.

 Tieto súčasti môžete umývať v hornom koši umývačky riadu.

ZAŠČITA OKOLJA

V izogib onesnaževanju okolja in ogrožanju zdravja zaradi nevarnih snovi v električnih ter elektronskih napravah, naprave s to oznako ni dovoljeno zavreči med nesortirane odpadke. Namesto tega jih je treba oddati na zbirno mesto, znova uporabiti ali reciklirati.

Instrukcję należy przeczytać, zachować i przekazać kolejnemu użytkownikowi, jeśli odstępujemy urządzenie innej osobie. Przed użyciem proszę usunąć opakowanie.

WSKAZÓWKI DOTYCZĄCE BEZPIECZEŃSTWA

Postępuj zgodnie ze wskazówkami dotyczącymi bezpieczeństwa, między innymi:

Niniejszy sprzęt nie jest przeznaczony do użytkowania przez osoby (w tym dzieci) o ograniczonej zdolności fizycznej, psychicznej i z zaburzeniami czucia, lub osoby nie mające doświadczenia lub znajomości sprzętu, chyba że odbywa się to pod nadzorem lub zgodnie z instrukcją użytkowania sprzętu, przekazanej przez osoby odpowiadające za ich bezpieczeństwo. Należy zwracać uwagę na dzieci, aby nie bawiły się sprzętem.

⚠ Powierzchnie urządzenia rozgrzewają się. Resztkowe ciepło powoduje, że powierzchnie jeszcze pozostają gorące po użyciu.

Nie zanurzaj urządzenia w cieczy.

Jeżeli przewód zasilający ulegnie uszkodzeniu, powinien być wymieniony przez producenta, jego serwis techniczny lub specjalistyczny zakład naprawczy w celu uniknięcia zagrożenia.

- Ustaw urządzenie na stabilnej, równej i termoodpornej powierzchni.
- Stawiaj urządzenie i przewód z dala od krawędzi blatów.
- Nie używaj innych akcesoriów niż te, które są dostarczone z urządzeniem.
- Nigdy nie używaj urządzenia niezgodnie z jego przeznaczeniem określonym w niniejszej instrukcji.
- Nigdy nie używaj uszkodzonego urządzenia lub jeśli zaczęło wadliwie działać.

TYLKO DO UŻYTKU DOMOWEGO

RYСУNKI

- | | |
|---|---|
| 1. Pokrywa zbiornika | 6. Gniazdo filtra |
| 2. Pokrywa komory filtra | 7. Blokada pokrywy |
| 3. Zbiornik | 8. Dzbanek |
| 4. Wyświetlacz | 9. Płyta grzejna |
| 5. Papierowy filtr nr 4 (nie ma w dostawie) |  Zmywarka - górna półka |

PRZED PIERWSZYM UŻYCIEM

- Napełnić zbiornik do poziomu max i uruchomić urządzenie bez kawy.
- Po ostygnięciu, wylać wodę i normalnie eksploatować.

NAPEŁNIANIE



1. Podignite poklopac spremnika.
2. Napunite ga sa najmanje 2 šalice vode, ali ne preko oznake max.
3. Da biste otvorili poklopac, pritisnite zapor poklopca.
4. Otvorite papirnati filter br. 4 i postavite ga u držač filtera.
5. Zbiornik jest skalibrowany na 10 kubków (125ml w kubku) lub 15 filiżanek (83ml w filiżance). Na każdy kubek zastosuj 7g mielonej kawy do filtra, a na filiżankę zastosuj 4,5g.
6. Zatvorite poklopac i pritisnite ga prema dolje dok se ne blokira.
7. Stavite bokal na grijaču ploču.

USTAW ZEGAR









1. Włóż wtyczkę w gniazdko sieciowe.
 2. Użyj przycisków **hr** (godz) i **min**, aby ustawić właściwy czas w formacie 24-godzinny.
- Jeśli nie wyłączysz się zasilania, zegar zapamiętuje ustawiony czas.

PARZENIE KAWY



Jeśli chcesz mieć kawę od razu:

1. Naciśnij i zwolnij przycisk . Na wyświetlaczu pokaże się .
2. Zaraz po tym kawa zacznie skapywać do dzbanka.
3. Po zakończeniu parzenia, płyta grzejna będzie podtrzymywać ciepło w dzbanku.
4. Jeśli chcesz zatrzymać działanie ekspresu w trakcie zaparzania, naciśnij przycisk .

UŻYWANIE REGULATORA CZASOWEGO

1. Ustaw odpowiedni czas na zegarze. Użyj przycisków **hr** (godz) i **min**.
2. Ustaw regulator czasowy na czas rozpoczęcia parzenia kawy.
 - a) Naciśnij przycisk .
 - b) Użyj przycisków **hr** i **min**, aby ustawić żądany czas i uruchomić zaparzanie. Jeżeli nie naciśniesz przycisków **hr** albo **min** w ciągu 5 sekund, ekspres do kawy powróci do położenia "normalnego" i będzie wyświetlany czas. Naciśnij i przytrzymaj przycisk , aby ponownie uruchomić.
3. Gdy czas jest już zaprogramowany, naciśnij przycisk . Zaświeci się dioda nad przyciskiem  i na wyświetlaczu pojawi się ikona . Ekspres do kawy jest ustawiony na parzenie kawy o wybranej godzinie.
4. Jeśli chcesz sprawdzić czas trwania programu naciśnij i zwolnij przycisk . Zaprogramowany czas pokaże się przez 3 sekundy, a następnie powróci do czasu dnia.
5. Jeżeli chcesz wyzerować regulator czasowy, zanim rozpocznie się zaparzanie, naciśnij przycisk .
6. Jeśli chcesz zatrzymać działanie ekspresu w trakcie zaparzania, naciśnij przycisk .

PODRZYMYWANIE TEMPERATURY/AUTOMATYCZNE WYŁĄCZANIE

1. Ekspres do kawy podtrzymuje temperaturę przez około 40 minut. Wyświetlają się  i 40:00 i zacznie się odliczanie w 1-minutowych odstępach.
2. 40 minut po zaparzeniu, ikona  zgaśnie, ekspres wyłączy się i wyświetla się czas dnia.
3. Aby wzbudzić urządzenie, naciśnij dowolny przycisk.
4. Po godzinie w kawie następują zmiany chemiczne mające wpływ na jej aromat. Najlepiej będzie wyłączyć taką kawę i zrobić nową.

SZYBKA FILIŻANKA

1. Dzbanek można wyjąć w każdym momencie. Zawór nie kapiący zapobiega wylaniu się kawy na płytę grzejną.
2. Po około 20 sekundach trzeba dzbanek ponownie ustawić na podstawie, w przeciwnym razie kawa może się przelać z gniazda filtra.
3. Podczas ustawiania dzbanka, otwiera się zawór nie kapiący i spływa reszta kawy.



AUTO CZYSZCZENIE

Po 60 cyklach parzenia na wyświetlaczu pojawi się ikona czyszczenia . Ikona przypomina o potrzebie uruchomienia funkcji auto czyszczenia ekspresu do kawy.

Możesz użyć roztworu octu lub któregoś dostępnego w handlu odkamieniacza do ekspresów do kawy.

Postępuj według instrukcji odkamieniania. Jeśli użyjesz roztworu octu, upewnij się, że kuchnia jest dobrze przewietrzana, ponieważ gorący ocet ma nieprzyjemny zapach.

Czynność będzie trwać około 45 minut.

1. Do dzbanka wlej 500ml białego octu oraz 500ml wody i wymieszaj.
2. Wlej mieszaninę do zbiornika. Nie napętniaj powyżej MAX.
3. Zamknij pokrywę.
4. Ustawić ponownie dzbanek na płycie grzejnej.
5. Włóż wtyczkę w gniazdko sieciowe.
6. Naciśnij przycisk . Zaświeci się dioda nad przyciskiem i na wyświetlaczu pojawi się ikona .
7. Ekspres do kawy rozpocznie cykl samooczyszczania.
8. Na koniec operacji, urządzenie wyłączy się.
9. Napętnij zbiornik do oznaczenia MAX i uruchom urządzenie bez kawy.
10. Wykonaj operację 2-3 razy, aż zniknie zapach octu.

- Urządzenia zgłoszone do naprawy w okresie gwarancji, jeśli uszkodzenie zostało spowodowane osadami kamienia, będą naprawiane tylko odpłatnie.

KONSERWACJA I OBSŁUGA

1. Wyjmij wtyczkę z gniazdka i ostudź urządzenie.
2. Wyrzuć zawartość gniazda filtra do kubła na śmieci.
3. Dzbaneq, stały filtr i gniazdo filtra mogą być myte w ciepłej wodzie z mydłem. Po umyciu, dokładnie przepłucz, aby usunąć wszelkie ślady mydła.
4. Wytrzyj powierzchnie zewnętrzne urządzenia wilgotną szmatką.
5. Załóż gniazdo filtra.
6. Zamknij pokrywę.



Te części możesz myć na górnej półce zmywarki.



OCHRONA ŚRODOWISKA

Zużyte urządzenie oddaj do odpowiedniego punktu składowania, gdyż znajdujące się w urządzeniu niebezpieczne składniki elektryczne i elektroniczne mogą być zagrożeniem dla środowiska. Nie wyrzucaj wraz z odpadami komunalnymi.

Pročitajte upute, držite ih na sigurnom mjestu, prosljedite ih ako dajete uređaj. Uklonite cijelo pakiranje prije uporabe.

VAŽNE SIGURNOSNE MJERE

Poštujte osnovne sigurnosne mjere, uključujući slijedeće:

Ovaj uređaj mogu koristiti djeca od 8 godina pa na više i osobe smanjenih tjelesnih, osjetilnih ili mentalnih sposobnosti ili osobe koje ne raspoložu iskustvom i znanjem ako su pod nadzorom ili rade po uputama, te razumiju uključene opasnosti. Djeca se ne smiju igrati s uređajem. Čišćenje i održavanje ne smiju vršiti djeca ako nisu starija od 8 godina i moraju biti pod nadzorom. Držite uređaj i kabel van doseg djece mlađe od 8 godina.

⚠ Površine uređaja će postati vruće. Preostala toplina održavat će površine toplim nakon uporabe.

Nemojte uranjati uređaj u tekućinu.

Ako je kabel oštećen, radi izbjegavanja opasnosti, mora ga zamijeniti proizvođač, ovlašteni servis ili osoba slične stručnosti.

- Postavite uređaj na stabilnu, ravnu površinu, otpornu na toplinu.
- Držite uređaj i kabel daleko od ivica radnih površina.
- Nemojte koristiti dijelove ili dodatke drugih proizvođača.
- Nemojte koristiti uređaj u bilo koje druge svrhe osim onih opisanih u ovim uputama.
- Nemojte koristiti uređaj ako je oštećen ili neispravan.

ISKLUČIVO ZA KUĆNU UPORABU

CRTEŽI

- | | |
|---|---|
| 1. Poklopac spremnika | 6. Nosač filtera |
| 2. Poklopac odjeljka za filter | 7. Zapor poklopca |
| 3. Spremnik | 8. Bokal |
| 4. Display | 9. Grijaća ploča |
| 5. Papirnati filter br. 4 (nije dio opreme) |  Perilica – gornja rešetka |

PRIJE PRVE UPORABE

- Napunite spremnik do oznake max i pustite uređaj u rad bez kave.
- Ostavite da se ohladi, prospite vodu i počnite ga normalno koristiti.

PUNJENJE



1. Podignite poklopac spremnika.
2. Napunite ga sa najmanje 2 šalice vode, ali ne preko oznake max.
3. Da biste otvorili poklopac, pritisnite zapor poklopca.
4. Otvorite papirnati filter br. 4 i postavite ga u držač filtera.
5. Spremnik je kalibriran za pravljenje 10 velikih šalica (125 ml po šalici) i 15 malih šalica (83 ml po šalici). Za svaku veliku šalicu dodajte 7 g mljevene filter kave, a za svaku malu šalicu dodajte 4,5 g.
6. Zatvorite poklopac i pritisnite ga prema dolje dok se ne blokira.
7. Stavite bokal na grijaću ploču.

POSTAVITE SAT









1. Stavite utikač u utičnicu.
 2. Da biste postavili točno vrijeme u 24-satnom formatu koristite tipke **hr** (sati) i **min** (minute).
- Sat će zadržati postavke dok se aparat za kavu ne iskopča iz utičnice.

KUHANJE KAVE



Ako želite odmah kuhati kavu:

1. Pritisnite i otpustite tipku . Na zaslonu treperi .
2. Ubrzo nakon toga, kava će početi kapati u bokal.
3. Po završetku kuhanja kave, grijača ploča održavat će bokal toplim.
4. Ako želite zaustaviti aparat za kavu dok je u toku kuhanje kave, pritisnite tipku .

KORIŠTENJE TAJMERA

1. Namjestite točno vrijeme na satu. Koristite tipke **hr** (sati) i **min** (minute).
2. Postavite tajmer na vrijeme kad želite da počne kuhanje kave.
 - a) Pritisnite  gumb.
 - b) Koristite tipke **hr** i **min** kako biste postavili vrijeme kad želite početi s kuhanjem kave. Ako ne pritisnete bilo tipku **hr** ili **min** u roku od 5 sekundi, aparat za kavu će se vratiti u “normalno” stanje i prikazivat će vrijeme. Pritisnite i držite pritisnutom tipku  kako biste ponovo počeli proceduru.
3. Kad je vrijeme programirano, pritisnite tipku . Svjetlo iznad tipke  će se upaliti i ikona  će se pojaviti na zaslonu. Sad je aparat za kavu spreman za pravljenje kave u odabrano vrijeme.
4. Ako želite provjeriti programirano vrijeme pritisnite i otpustite tipku . Programirano vrijeme se prikazuje 3 sekunde i potom se vraća na dnevno vrijeme.
5. Ako želite poništiti tajmer prije nego što počne kuhanje kave, pritisnite tipku .
6. Ako želite zaustaviti aparat za kavu dok je u toku kuhanje kave, pritisnite tipku .

ODRŽAVANJE TOPLINE/AUTOMATSKO ISKLJUČIVANJE

1. Aparat za kavu će zadržavati kavu toplom oko 40 minuta. Na zaslonu su prikazani ikona  i natpis 40:00 i vrši se odbrojavanje u razmacima od 1 minute.
2. 40 minuta nakon kuhanja kave, ikona  nestaje, aparat za kavu se isključuje i na zaslonu se prikazuje dnevno vrijeme.
3. Za aktiviranje uređaja dodirnite bilo koju tipku.
4. Ako ostavite kavu u bokalu duže od jednog sata, kemijske promjene u kavi počet će uticati na njenu aromu. Preporučujemo da tu kavu prospete i da skuhate svježju kavu.

AKO NEMATE VREMENA



1. Možete ukloniti bokal u svakom trenutku. Ventil protiv kapanja će spriječiti da kava kaplje na grijaću ploču.
2. Da bi se spriječilo prelijevanje iz nosača filtera, vratite bokal na mjesto u roku od 20 sekundi.
3. Kad vratite bokal na mjesto, ventil protiv kapanja se otvara da bi pustio prolazak preostale kave.

SAMOČIŠĆENJE

Nakon 60 ciklusa kuhanja kave, na zaslonu će se pojaviti ikona za čišćenje . Ona vas podsjeća da aktivirate funkciju samočišćenja vašeg aparata za kavu.

Možete koristiti rastvor octa ili proizvod za uklanjanje kamenca dostupan na tržištu i namijenjen aparatima za kavu. Slijedite upute navedene na proizvodu za uklanjanje kamenca. Ako koristite rastvor octa, osigurajte dobru ventilaciju kuhinje, jer zagrijani ocat ima neugodan miris.

Ova operacija će trajati otprilike 45 minuta.

1. U bokalu pomiješajte 500 ml bijelog octa s 500 ml vode.
2. Izlijte mješavinu u spremnik. Nemojte napuniti preko oznake MAX (maksimum).
3. Zatvorite poklopac.
4. Stavite bokal na grijaću ploču.
5. Stavite utikač u utičnicu.
6. Pritisnite tipku . Svjetlo iznad tipke će se upaliti i ikona  će se pojaviti na zaslonu.
7. Aparat za kavu tada će početi ciklus samočišćenja.
8. Na kraju operacije, uređaj će se isključiti.
9. Napunite spremnik do oznake MAX (maksimum) i pustite uređaj u rad bez kave.
10. Učinite ovu radnju 2 ili 3 puta dok se ne izgubi miris octa.
 - Za kvarove proizvoda u jamstvenom roku, nastalih zbog pojave kamenca, popravak će biti naplaćen.

ČIŠĆENJE I ODRŽAVANJE

1. Izvucite utikač iz utičnice i ostavite uređaj da se ohladi.
2. Bacite sadržaj nosača filtera u kantu za smeće.
3. Možete oprati bokal, trajni filter i nosač filtera u toploj sapunici. Poslije pranja dobro isperite kako biste uklonili sve tragove sapuna.
4. Očistite vanjske površine uređaja vlažnom krpom.
5. Vratite na mjesto nosač filtera.
6. Zatvorite poklopac.

 Te dijelove možete prati u perilici na gornjoj rešetki.

ZAŠTITA OKOLIŠA

Da bi se izbjegle štetne posljedice na okoliš i zdravlje zbog opasnih supstanci u električnim i elektronskim proizvodima, svi uređaji obilježeni ovim simbolom ne smiju se zbrinjavati kao nerazvrstani komunalni otpad, već se moraju prikupiti, ponovno koristiti ili reciklirati.

Preberite navodila, jih shranite na varnem in jih predajte skupaj z napravo, če jo posredujete naprej. Pred uporabo odstranite vso embalažo.

POMEMBNA VAROVALA

Sledite osnovnim varnostnim ukrepom, vključno z:

To napravo smejo uporabljati otroci, stari najmanj 8 let, in osebe z zmanjšanimi fizičnimi, čutnimi ali duševnimi sposobnostmi ali s pomanjkljivimi izkušnjami in znanjem, če so pri tem pod nadzorom/dobijo navodila in razumejo s tem povezana tveganja. Otroci se z napravo ne smejo igrati. Otroci ne smejo čistiti in vzdrževati naprave, če niso starejši od 8 let ter pod nadzorom. Napravo in kabel varujte pred dosegom otrok, mlajših od 8 let.

⚠ Površine naprave se segrejejo. Zaradi preostale toplote bodo površine vroče tudi po uporabi.

Naprave ne potaplajte v tekočino.

Če je kabel poškodovan, ga mora zamenjati proizvajalec, njegov servisni zastopnik ali kdo s podobnimi pooblastili, da se prepreči tveganje.

- 3 Napravo postavite na stabilno vodoravno površino, ki je odporna proti vročini.
- 4 Poskrbite, da naprava in kabel ne bosta blizu robov delovnih površin.
- 5 Ne uporabljajte nobene druge opreme ali priključka, razen priloženih.
- 6 Naprave ne uporabljajte za nič drugega kot za namene, ki so opisani v teh navodilih.
- 7 Naprave ne upravljajte, če je poškodovana ali če ne deluje pravilno.

SAMO ZA GOSPODINJSKO UPORABO

RISBE

- | | |
|---------------------------------------|--|
| 1. Pokrov posode za vodo | 6. Držalo filtra |
| 2. Pokrov prostorčka za filter | 7. Zaklepanje pokrova |
| 3. Posoda za vodo | 8. Posoda |
| 4. Prikazovalnik | 9. Vroča plošča |
| 5. Papirnati filter #4 (ni priloženo) |  Pomivalni stroj – zgornji predal |

PRED PRVO UPORABO

- Posodo napolnite do oznake max in zaženite napravo brez kave.
- Pustite, da se ohladi, zavržite vodo in uporabljajte napravo na običajen način.

DOLIVANJE



1. Dvignite pokrov z rezervoarja.
2. Dodajte najmanj 2 skodelici vode, vendar ne čez oznako max.
3. Pritisnite gumb za sprostitve pokrova, da odprete pokrov.
4. Odprite papirnati filter #4 in ga položite v držalo filtra.
5. Rezervoar za vodo je umerjen za 10 velikih skodelic (skodelico s prostornino 125 ml) ali 15 majhnih skodelic (skodelico s prostornino 83 ml). Za vsako veliko skodelico dodajte 7 g mlete kave za filtrsko kavo in za vsako malo skodelico dodajte 4,5 g.
6. Zaprite pokrov in pritisnite navzdol, da ga blokirate.
7. Posodo postavite na vročo ploščo.

NASTAVITEV URE









1. Vtič vstavite v električno vtičnico.
2. Uporabite gumba **hr** (ure) in **min** (minute), da nastavite pravi čas v 24-urnem zapisu časa.
- Ura ostane nastavljena, dokler kavnega avtomata ne odklopite.

PRIPRAVA KAVE



Če želite takoj pripraviti kavo:

1. Pritisnite in spustite gumb . Na prikazovalniku se pojavi .
2. Kmalu po tem začne kava kapljati v posodo.
3. Ko je priprava končana, ohranja vroča plošča posodo toplo.
4. Če želite ustaviti delovanje kavnega avtomata, pritisnite gumb .

UPORABA ČASOVNIKA

1. Nastavite uro na pravilni čas. Uporabite gumba **hr** (ure) in **min** (minute).
2. Časovnik nastavite na čas, ko želite vklopiti pripravo kave.
 - a) Pritisnite gumb .
 - b) Uporabite gumba **hr** in **min**, da nastavite čas začetka priprave kave. Če gumbov **hr** in **min** ne pritisnete v naslednjih 5 sekundah, se kavni avtomat preklopi v običajni način in se prikaže čas. Pritisnite in držite gumb , če želite ponovno začeti.
3. Ko ste nastavili čas, pritisnite gumb . Lučka nad gumbom  se bo prižgala in ikona  se bo pojavila na prikazovalniku. Vaš aparat za kavo je zdaj nastavljen za pripravo kave ob izbranem času.
4. Če želite preveriti programiran čas, pritisnite in spustite gumb . Programiran čas se bo prikazal za 3 sekunde, nato pa bo povrnjen trenutni čas.
5. Če želite preklicati časovnik pred začetkom priprave, pritisnite gumb .
6. Če želite ustaviti delovanje kavnega avtomata, pritisnite gumb .

OHRANJANJE TOPLOTE/SAMODEJNI IZKLOP

1. Aparat za kavo bo kavo ohranjal toplo približno 40 minut. Prikazana bosta simbol  in čas 40:00, ki bo pričel odšteti v korakih po 1 minuto.
2. 40 minut po pripravi kave ikona  izgine in aparat za kavo se ugasne, prikazal pa se bo trenutni čas.
3. Če želite napravo zbuditi iz stanja pripravljenosti, pritisnite kateri koli gumb.
4. Če pustite kuhano kavo več kot eno uro stati, bodo kemične spremembe začeli vplivati na njen okus. Priporočamo, da kavo zlijete stran in si pripravite novo.

HITRA SKODELICA



1. Posodo lahko kadarkoli odstranite.ploščo. Ventil proti kapljanju preprečuje kapljanje kave na vročo ploščo.
2. Da preprečite izliv čez držalo filtra, posodo zamenjajte v približno 20 sekundah.
3. Med zamenjavo posode se ventil proti kapljanju odpre, da spusti skozi vso preostalo kavo.

SAMOČIŠČENJE

Po 60 cikih priprave kave se bo na prikazovalniku pojavila ikona za čiščenje . Na ta način vas bo aparat za kavo spomnil, da aktivirate funkcijo samočiščenja.

Uporabite lahko raztopino s kisom ali komercialni izdelek za odstranjevanje vodnega kamna, ki je primeren za aparate za kavo. Upoštevajte navodila na izdelku za odstranjevanje vodnega kamna. Če uporabite raztopino s kisom, se prepričajte, da je kuhinja dobro prezračevana, saj segrevanje kisa povzroča neprijeten vonj.

Ta postopek bo trajal približno 45 minut.

1. Zmešajte 500 ml belega kisa s 500 ml vode v posodi.
 2. Mešanico vlijte v rezervoar za vodo. Ne napolnite preko oznake MAX (NAJVEČ).
 3. Zaprite pokrov.
 4. Posodo postavite na vročo ploščo.
 5. Vtič vstavite v električno vtičnico.
 6. Pritisnite gumb . Lučka nad gumbom se bo prižgala in ikona  se bo pojavila na prikazovalniku.
 7. Vaš aparat za kavo bo zdaj zagnal cikel samočiščenja.
 8. Na koncu postopka naprava se izklopi.
 9. Rezervoar za vodo napolnite do oznake MAX (NAJVEČ) in napravo zaženite brez kave.
 10. To naredite 2- ali 3-krat, dokler ne izgine vonj po kisu.
- Za izdelke, ki so bili v garancijskem obdobju poslani na popravilo poškodb zaradi vodnega kamna, bo treba popravilo plačati.

NEGA IN VZDRŽEVANJE

1. Odklopite napravo in pustite, da se ohladi.
2. Vsebino držala filtra stresite v smetnjak.
3. Posodo, permanentni filter in držalo filtra lahko očistite v topli milnici. Nato temeljito sperite, da odstranite vse ostanke mila.
4. Zunanje površine naprave očistite z vlažno krpo.
5. Držalo filtra ponovno namestite.
6. Zaprite pokrov.



Te dele lahko pomivate v zgornjem predalu pomivalnega stroja.



ZAŠČITA OKOLJA

V izogib onesnaževanju okolja in ogrožanju zdravja zaradi nevarnih snovi v električnih ter elektronskih napravah, naprave s to oznako ni dovoljeno zavreči med nesortirane odpadke. Namesto tega jih je treba oddati na zbirno mesto, znova uporabiti ali reciklirati.

Διαβάστε τις οδηγίες, φυλάξτε τις σε ασφαλές μέρος και σε περίπτωση που δώσετε τη συσκευή σε άλλον χρήστη, δώστε μαζί και τις οδηγίες. Αφαιρέστε όλα τα υλικά συσκευασίας πριν από τη χρήση.

ΣΗΜΑΝΤΙΚΑ ΜΕΤΡΑ ΑΣΦΑΛΕΙΑΣ

Τηρείτε τα βασικά μέτρα ασφάλειας, συμπεριλαμβανομένων των παρακάτω:

Η παρούσα συσκευή μπορεί να χρησιμοποιηθεί από παιδιά ηλικίας άνω των 8 ετών και άτομα με μειωμένες σωματικές, αισθητήριες ή διανοητικές ικανότητες ή άτομα που δεν διαθέτουν επαρκή εμπειρία ή γνώση, υπό την προϋπόθεση ότι θα βρίσκονται υπό επίβλεψη ή θα λάβουν σχετικές οδηγίες και κατανοούν τους κινδύνους που ενέχει η χρήση της συσκευής. Τα παιδιά δεν πρέπει να χρησιμοποιούν τη συσκευή ως παιχνίδι. Ο καθαρισμός και η συντήρηση από χρήστη δεν πρέπει να πραγματοποιούνται από παιδιά, εκτός κι αν είναι άνω των 8 ετών και βρίσκονται υπό επίβλεψη. Να διατηρείτε τη συσκευή και το καλώδιο μακριά από παιδιά ηλικίας κάτω των 8 ετών.

 Οι επιφάνειες της συσκευής θερμαίνονται υπερβολικά. Οι επιφάνειες θα συνεχίσουν να καίνε και μετά από τη χρήση λόγω της υπολειπόμενης θερμότητας. Μη βυθίζετε τη συσκευή σε υγρά.

Εάν το καλώδιο είναι φθαρμένο, πρέπει να αντικατασταθεί από τον κατασκευαστή, τον αντιπρόσωπό του ή κάποιο εξουσιοδοτημένο πρόσωπο προς αποφυγή κινδύνων.

- Τοποθετήστε τη συσκευή σε σταθερή, πυράντοχη επιφάνεια.
- Να φυλάσσετε τη συσκευή και το καλώδιο μακριά από τις άκρες των πάγκων.
- Μη χρησιμοποιείτε εξαρτήματα διαφορετικά από αυτά που παρέχονται από την εταιρεία μας.
- Μη χρησιμοποιείτε τη συσκευή για οποιονδήποτε σκοπό πέραν αυτού που περιγράφεται στις παρούσες οδηγίες.
- Μη χρησιμοποιείτε τη συσκευή εάν είναι φθαρμένη ή παρουσιάζει δυσλειτουργίες.

ΑΠΟΚΛΕΙΣΤΙΚΑ ΓΙΑ ΟΙΚΙΑΚΗ ΧΡΗΣΗ

ΣΧΕΔΙΑ

- | | |
|---|--|
| 1. Καπάκι δοχείου νερού | 6. Θήκη φίλτρου |
| 2. Καπάκι θαλάμου φίλτρου | 7. Ασφάλεια καπακιού |
| 3. Δοχείο νερού | 8. Κανάτα |
| 4. Οθόνη | 9. Εστία |
| 5. Χάρτινο φίλτρο αρ. 4 (δεν παρέχεται) |  Πλυντήριο πιάτων - πάνω καλάθι |

ΠΡΙΝ ΑΠΟ ΤΗΝ ΠΡΩΤΗ ΧΡΗΣΗ

- Γεμίστε το δοχείο νερού μέχρι την ένδειξη στάθμης max και θέστε σε λειτουργία τη συσκευή χωρίς να προσθέσετε καφέ.
- Αφήστε τη να κρυώσει, πετάξτε το νερό και στη συνέχεια χρησιμοποιήστε την κανονικά.

ΠΛΗΡΩΣΗ

1. Σηκώστε το καπάκι του δοχείου νερού.
2. Γεμίστε με τουλάχιστον 2 φλιτζάνια νερό, αλλά όχι πάνω από την ένδειξη στάθμης max.
3. Πατήστε την ασφάλεια καπακιού για να ανοίξετε το καπάκι.
4. Ανοίξτε ένα χάρτινο φίλτρο αρ. 4 και τοποθετήστε το μέσα στην θήκη φίλτρου.
5. Το δοχείο νερού είναι βαθμονομημένο για την παρασκευή 10 μεγάλων φλιτζανιών (125 ml ανά φλιτζάνι) και 15 μικρών φλιτζανιών καφέ (83 ml ανά φλιτζάνι). Για κάθε μεγάλο φλιτζάνι, προσθέστε 7 g αλεσμένου καφέ φίλτρου, ενώ για κάθε μικρό φλιτζάνι 4,5 g.

6. Κλείστε το καπάκι και πατήστε το προς τα κάτω για να ασφαλίσει.
7. Τοποθετήστε πάλι την κανάτα στην εστία.

ΡΥΘΜΙΣΗ ΡΟΛΟΓΙΟΥ

1. Συνδέστε το φινς στην πρίζα.
2. Χρησιμοποιήστε τα κουμπιά **hr** (ώρες) και **min** (λεπτά) για να ρυθμίσετε τη σωστή ώρα σε μορφή 24 ωρών.
- Το ρολόι θα διατηρήσει τις ρυθμίσεις μέχρι η καφετιέρα να αποσυνδεθεί από την πρίζα.

ΠΑΡΑΣΚΕΥΗ ΚΑΦΕ

Αν θέλετε καφέ αμέσως:

1. Πατήστε μία φορά το κουμπί ☞. Η ένδειξη ☕ θα εμφανιστεί στην οθόνη.
2. Αμέσως μετά αρχίζει να ρέει ο καφές στην κανάτα.
3. Μόλις τελειώσει η εστία διατηρεί την κανάτα ζεστή.
4. Εάν επιθυμείτε να διακόψετε τη λειτουργία της καφετιέρας κατά την παρασκευή καφέ, πατήστε το κουμπί ☞.

ΧΡΗΣΗ ΤΟΥ ΧΡΟΝΟΔΙΑΚΟΠΤΗ

1. Ρυθμίστε το ρολόι στη σωστή ώρα. Χρησιμοποιήστε τα κουμπιά **hr** (ώρες) και **min** (λεπτά).
2. Ρυθμίστε το χρονοδιακόπτη στην ώρα που θέλετε να ξεκινήσει η εκχύλιση.
 - a) Πατήστε **παρατεταμένα** το κουμπί ☹.
 - b) Χρησιμοποιήστε τα κουμπιά **hr** και **min** για να προγραμματίσετε την ώρα που θέλετε να ξεκινήσει η παρασκευή του καφέ.
 Εάν δεν πατήσετε ούτε το κουμπί **hr** ούτε το κουμπί **min** εντός 5 δευτερολέπτων, η καφετιέρα θα επιστρέψει στην “κανονική” κατάσταση και θα εμφανιστεί η ώρα. Πατήστε παρατεταμένα το κουμπί ☹ για να ξεκινήσει ξανά.
3. Όταν προγραμματιστεί η ώρα, πατήστε το κουμπί ☞. Θα ανάψει η φωτεινή ένδειξη επάνω από το κουμπί ☹ και θα εμφανιστεί το εικονίδιο ☹ στην οθόνη. Η καφετιέρα σας είναι τώρα έτοιμη να παρασκευάσει καφέ την επιλεγμένη ώρα.
4. Αν θέλετε να ελέγξετε την ώρα του προγράμματος πατήστε μία φορά το κουμπί ☹. Η προγραμματισμένη ώρα θα εμφανιστεί για 3 δευτερόλεπτα και μετά θα επανέλθει η ώρα της ημέρας.
5. Αν θέλετε να ακυρώσετε τον χρονοδιακόπτη αφού έχει αρχίσει η παρασκευή καφέ, πατήστε το κουμπί ☞.
6. Εάν επιθυμείτε να διακόψετε τη λειτουργία της καφετιέρας κατά την παρασκευή καφέ, πατήστε το κουμπί ☞.

ΔΙΑΤΗΡΗΣΗ ΘΕΡΜΟΚΡΑΣΙΑΣ/ΑΥΤΟΜΑΤΗ ΑΠΕΝΕΡΓΟΠΟΙΗΣΗ

1. Η καφετιέρα θα διατηρεί τον καφέ ζεστό για 40 λεπτά περίπου. Θα εμφανίζονται οι ενδείξεις ☹☹ και 40:00 και θα γίνεται αντίστροφη μέτρηση σε βήματα του 1 λεπτού.
2. Αφού περάσουν 40 λεπτά από την παρασκευή του καφέ, το εικονίδιο ☹☹ θα σβήσει και η καφετιέρα θα απενεργοποιηθεί και θα εμφανιστεί η ώρα της ημέρας.
3. Για να επαναφέρετε τη συσκευή, πατήστε οποιοδήποτε κουμπί.
4. Αν ο καφές μείνει πολύ περισσότερο από μία ώρα στην κανάτα, διάφορες χημικές μεταβολές αρχίζουν να επηρεάζουν τη γεύση του. Καλύτερα να χύσετε τον καφέ και να φτιάξετε φρέσκο.

ΕΝΑ ΦΛΙΤΖΑΝΙ ΣΤΑ ΓΡΗΓΟΡΑ

1. Μπορείτε να απομακρύνετε την κανάτα οποιαδήποτε στιγμή. Η βαλβίδα αποφυγής στάλαξης θα εμποδίσει τον καφέ να στάξει πάνω στην εστία.
2. Για να αποτρέψετε την υπερχειλίση της θήκης του φίλτρου, να βάζετε την κανάτα στη θέση της μέσα σε 20 δευτερόλεπτα περίπου.
3. Όταν βάζετε την κανάτα στη θέση της, η βαλβίδα αποφυγής στάλαξης ανοίγει για να επιτρέψει τη διέλευση του υπόλοιπου καφέ.

ΑΥΤΟΚΑΘΑΡΙΣΜΟΣ

Μετά από 60 κύκλους εκχύλισης, θα εμφανιστεί το εικονίδιο καθαρισμού ☹️ στην οθόνη. Αυτό γίνεται ως υπενθύμιση για την ενεργοποίηση της λειτουργίας αυτοκαθαρισμού της καφετιέρας σας.

Μπορείτε να χρησιμοποιήσετε ένα διάλυμα με βάση το ξίδι ή κάποιο προϊόν αφαλάτωσης ευρείας κατανάλωσης, ειδικά σχεδιασμένο για καφετιέρες. Ακολουθήστε τις οδηγίες του προϊόντος αφαλάτωσης.

Αν χρησιμοποιήσετε διάλυμα με ξίδι, φροντίστε να υπάρχει καλός εξαερισμός στην κουζίνα, γιατί όταν θερμαίνεται το ξίδι, δημιουργείται δυσάρεστη οσμή.

Αυτή η διαδικασία διαρκεί περίπου 45 λεπτά.

1. Αναμείξτε 500 ml λευκό ξίδι με 500 ml νερό μέσα στην κανάτα.
 2. Αδειάστε το μείγμα μέσα στο δοχείο νερού. Γεμίστε το μέχρι την ένδειξη στάθμης MAX (ΜΕΓΙΣΤΟ).
 3. Κλείστε το καπάκι.
 4. Τοποθετήστε πάλι την κανάτα στην εστία.
 5. Συνδέστε το φινς στην πρίζα.
 6. Πατήστε το κουμπί ☹️ Θα ανάψει η φωτεινή ένδειξη επάνω από το κουμπί X και θα εμφανιστεί το εικονίδιο ☹️ στην οθόνη.
 7. Η καφετιέρα σας είναι τώρα έτοιμη να ξεκινήσει τον κύκλο αυτοκαθαρισμού.
 8. Όταν ολοκληρωθεί η διαδικασία, η συσκευή θα τεθεί αυτόματα εκτός λειτουργίας.
 9. Γεμίστε το δοχείο νερού μέχρι την ένδειξη στάθμης MAX (ΜΕΓΙΣΤΟ) και θέστε τη συσκευή σε λειτουργία χωρίς να προσθέσετε καφέ.
 10. Επαναλάβετε τη διαδικασία 2 ή 3 φορές, μέχρι να φύγει η μυρωδιά του ξιδιού.
- Προϊόντα τα οποία επιστρέφονται κατά τη διάρκεια ισχύος της εγγύησης με φθορές λόγω αλάτων θα υπόκεινται σε χρέωση επισκευής.

ΦΡΟΝΤΙΔΑ ΚΑΙ ΣΥΝΤΗΡΗΣΗ

1. Βγάλτε το βύσμα της συσκευής από την πρίζα και αφήστε την να κρυώσει.
2. Ρίξτε τα περιεχόμενα της θήκης φίλτρου στον κάδο.
3. Μπορείτε να καθαρίσετε την κανάτα, το μόνιμο φίλτρο και τη θήκη του φίλτρου με ζεστή σαπουνάδα. Στη συνέχεια, ξεπλύντε καλά για να αφαιρέσετε εντελώς τη σαπουνάδα.
4. Καθαρίστε τις εξωτερικές επιφάνειες της συσκευής με ένα υγρό πανί.
5. Βάλτε τη θήκη του φίλτρου στη θέση της.
6. Κλείστε το καπάκι.

 Πλύνετε την κανάτα και τη θήκη του φίλτρου στο χέρι. Μπορείτε, αν θέλετε, να πλύνετε αυτά.

ΠΡΟΣΤΑΣΙΑ ΤΟΥ ΠΕΡΙΒΑΛΛΟΝΤΟΣ

Προς αποφυγή περιβαλλοντικών προβλημάτων και προβλημάτων υγείας λόγω επικίνδυνων ουσιών από ηλεκτρικές και ηλεκτρονικές συσκευές, οι συσκευές με αυτό το σύμβολο δεν θα πρέπει να απορρίπτονται με τα λοιπά οικιακά απορρίμματα, αλλά να ανακτώνται, να επαναχρησιμοποιούνται ή να ανακυκλώνονται.

A használati utasítást olvassa el és őrizze meg; ha továbbadja a készüléket, mellékelje azt is a termékhez. Használat előtt teljes egészében távolítsa el a csomagolást.

FONTOS ÓVINTÉZKEDÉSEK

Kövesse az alábbi alapvető biztonsági óvintézkedéseket:

Az eszközt 8 éves (vagy idősebb) gyermekek és csökkent fizikai, érzékszervi vagy mentális képességekkel rendelkező vagy tapasztalatlan személyek csak felügyelet alatt/mások utasításainak megfelelően és csak akkor használhatják, ha tisztában vannak a használatból eredő kockázatokkal. Gyermekek nem játszhatnak az eszközzel. A készülék tisztítását és karbantartását gyermekek csak felügyelet alatt és csak akkor végezhetik, ha 8 évesnél idősebbek. Tartsa az eszközt és a kábelt 8 éven aluli gyermekektől elzárva.

 A készülék felületei felforrósodnak. A maradék hő miatt használat után forróak maradnak a felületek.

Ne merítse a készüléket folyadékba.

Ha a kábel megrongálódott, ki kell cseréltetni a gyártóval, egy szerviz munkatársával vagy egy hasonlóan szakképzett személlyel, hogy elkerülje a veszélyeket.

- Helyezze a készüléket egy stabil, sík, hőálló felületre.
- A készüléket és vezetékét tartsa távol a munkalapok szélétől.
- Ne használjon más kiegészítőket és tartozékokat, mint amit hozzá adunk.
- A készüléket az utasításokban leírtakon kívül más célra ne használja.
- Ne működtesse a készüléket, ha az megrongálódott vagy hibásan működik.

CSAK HÁZTARTÁSI HASZNÁLATRA

RAJZOK

- | | |
|--|---|
| 1. Tartály fedél | 6. Szűrőtartó |
| 2. Szűrő rekesz fedele | 7. Fedélzár |
| 3. Tartály | 8. Kancsó |
| 4. Kijelző | 9. Melegítő lape |
| 5. #4 papír szűrő (a csomag nem tartalmazza) |  Mosogatógép – felső tálca |

AZ ELSŐ HASZNÁLAT ELŐTT

- Töltse meg a tartályt a max jegig, és kávé nélkül működtesse a készüléket.
- Hagyja kihűlni, ürítse ki a vizet, majd használja rendszeresen.

MEGTÖLTÉS

1. Emelje fel a tartály fedelét.
2. Legalább két csésze vízzel töltse meg a tartályt, legfeljebb a max jegig.
3. Nyisson szét egy #4 papír szűrőt, és tegye be a szűrőtartóba.
4. Minden csészényi vízhez rakjon a szűrőbe 6g (1 púpozott teáskanálnyi) szűrőbe való őrölt kávé.
5. A tartály 10 nagy bögre (125 ml bögrénként) és 15 kis bögre (83 ml bögrénként) adagnak felel meg. Minden nagy bögre esetén 7 gr őrölt filteres kávé adagoljon, míg a kis bögre esetén bögrénként 4,5 gr-ot adagoljon.
6. Csukja le a fedelet és nyomja le, hogy lezárja.
7. Tegye vissza a kancsót a melegítő lapra.

ÁLLÍTSA BE AZ ÓRÁT

1. Tegye be a dugót a csatlakozó aljzatba.
2. Használja a **hr** (óra) és **min** (perc) gombokat a helyes idő beállításához 24 órás formátumban.
- Az óra megőrzi a beállításokat, amíg a kávéfőzőt ki nem húzzák.

KÁVÉ KÉSZÍTÉSE

Ha azonnal szeretne kávé:

3. Nyomja meg és engedje el a ☺ gombot. A ☹ szimbólum fog megjelenni a kijelzőn.
4. Nem sokkal ezután a kávé elkezd csöpögni a kancsóba.
5. Amikor kész, a melegítő lap melegen tartja a kancsót.
6. Ha a főzés közben le szeretné állítani a kávéfőzőt, nyomja meg a ☺ gombot.

AZ IDŐZÍTŐ HASZNÁLATA

1. Állítsa be a helyes időt az órán. Használja a **hr** (óra) és **min** (perc) gombokat.
2. Állítsa be az időzítőn azt az időpontot, amikor szeretné elindítani a főzést.
 - a) Nyomja meg a ⊕ gombot.
 - b) A **hr** és a **min** gombok segítségével beállíthatja a főzés kezdési idejét. Ha nem nyomja meg sem a **hr** (óra), sem a **min** (perc) gombot 5 másodpercen belül, a kávéfőző visszaáll a "normál" üzemmódra, és megjelenik az idő. Nyomja meg és tartsa lenyomva a ⊕ gombot az újratekéréshez.
3. Amikor beprogramozta az időpontot, nyomja meg az ☺ gombot. Az ⊕ gomb fölötti fény bekapcsol, és az ⊕ ikon jelenik meg a kijelzőn. Ezzel beállította kávéfőzőjét, hogy a kiválasztott időpontban elkészítse a kávé.
4. Ha szeretné ellenőrizni a program idejét, nyomja meg és engedje el a ⊕ gombot. A beprogramozott idő megjelenik 3 másodpercre a képernyőn, majd újra a pontos idő lesz látható.
5. Ha szeretné törölni az időzítőt a főzés megkezdése előtt, nyomja meg a ☺ gombot.
6. Ha a főzés közben le szeretné állítani a kávéfőzőt, nyomja meg a ☺ gombot.

MELEGEN TARTÁS/AUTOMATIKUS KIKAPCSOLÁS

1. A kávéfőző 40 percig fogja melegen tartani a kávé. A ☺ szimbólum és a 40:00 fog megjelenni, valamint 1 perces lépésekben fog megkezdődni a visszaszámlálás.
2. A főzés után 40 perccel a ☺ ikon kialszik, a kávéfőző pedig le fog kapcsolni és a pontos idő fog megjelenni.
3. A készülék felébresztéséhez nyomjon meg egy gombot rajta.
4. Ha egy óránál tovább hagyja állni, akkor kémiai változások fogják befolyásolni a kávé ízét. A legjobb ilyenkor ezt kiönteni és új főzetet főzni.

EGY CSÉZSE KÁVÉ GYORSAN



1. Bármikor kiveheti a kancsót. A csöpögésmentes szelep megakadályozza, hogy a kávé a főzőlapra csöpögjön.
2. A szűrőtartó túlsordulásának a megakadályozásához cserélje ki a kancsót körülbelül 20 másodpercen belül.
3. Amikor kicseréli a kancsót, a csöpögésmentes szelep kinyílik, hogy kiengedje a megmaradt kávé.

ÖNTISZTÍTÁS

60 főzési ciklust követően a tisztítás ikon ☹ jelenik meg a kijelzőn. Ennek célja emlékeztetni Önt, hogy aktiválja a kávéfőző öntisztító funkcióját.

Használhat ecetes oldatot vagy a kereskedelmi forgalomban elérhető, vízkőoldó terméket, amelyet kávéfőzőkhöz terveztek. Kövesse a vízkőoldó terméken lévő utasításokat. Ha ecetes oldatot használ, figyeljen arra, hogy jól ki tudja szellőztetni a konyhát. Az ecet melegítésekor kellemetlen illat keletkezik. Ez a művelet körülbelül 45 percet vesz igénybe.

1. Keverjen össze 500 ml háztartási ecetet 500 ml vízzel a kancsóban.
2. Öntse a keveréket a tartályba. Ne töltsen a MAX jel fölé.
3. Zárja le a fedelet.

4. Tegye vissza a kancsót a melegítő lapra.
 5. Tegye be a dugót a csatlakozó aljzatba.
 6. Nyomja meg az  gombot. A gomb fölötti fény kigyullad, és a  ikon jelenik meg a kijelzőn.
 7. Ekkor a kávéfőző elkezd az öntisztítási ciklust.
 8. A művelet végén a készülék kikapcsol.
 9. Töltse fel a tartályt a MAX jelig, és kávé nélkül kapcsolja be a készüléket.
 10. Hajtsa végre ezt 2-3 alkalommal, így az ecetszag elillan.
- Azoknak a garanciás termékeknek a javításáért, amelyeknek vízkő okozta a meghibásodását, díjat számítunk fel.

ÁPOLÁS ÉS KARBANTARTÁS

1. Húzza ki a készüléket a konnektorból és hagyja kihűlni.
2. Öntse ki a szűrőtartó tartalmát a szemetesbe.
3. A kancsót, az állandó szűrőt és a szűrőtartót meleg, szappanos vízzel lehet megtisztítani. Tisztítás után alaposan öblítse le őket, hogy eltüntesse a szappan-lerakódásokat.
4. A készülék külső felületét egy nedves ruhával tisztítsa meg..
5. Cserélje ki a szűrőtartót.
6. Zárja le a fedelet.



Ezeket az alkatrészeket a mosogatógép felső tálcájában moshatja.



KÖRNYEZETVÉDELEM

Hogy elkerülje az elektromos és elektronikus termékekben levő veszélyes anyagok által okozott környezeti és egészségügyi problémákat, az ilyen jellel jelölt készülékeket nem szabad a szét nem válogatott városi szemétbe tenni, hanem össze kell gyűjteni, újra fel kell dolgozni és újra kell hasznosítani.

Talimatları okuyun, güvenli bir yerde saklayın, cihazın el değiştirmesi halinde cihazla birlikte aktarın. Kullanmadan önce cihazın tüm ambalajını çıkarın.

ÖNEMLİ GÜVENLİK KURALLARI

Aşağıdakiler dahil, tüm temel güvenlik önlemlerini izleyin:

Bu cihaz, 8 yaş ve üzeri çocuklar ve yetersiz fiziksel, duyuşsal veya zihinsel kapasitelere sahip veya deneyim ve bilgisi bulunmayan kişiler tarafından, sadece denetim/talimat altında olmaları ve içerilen tehlikeleri anlamaları kaydıyla kullanılabilir. Çocuklar cihazla oyun oynamamalıdır. Temizlik ve kullanıcı bakımı işlemleri, 8 yaşın üzerinde ve denetim altında olmadıkları taktirde, çocuklar tarafından gerçekleştirilmemelidir. Cihazı ve kablosunu 8 yaşın altındaki çocuklardan uzak tutun.

⚠ Cihazın yüzeyleri çok ısınabilir. Kalan ısı, yüzeyleri kullanımdan sonra sıcak tutmaya devam edecektir.

Cihazı sıvıya batırmayın.

Hasarlı elektrik kabloları, güvenlik açısından sadece üretici, üreticinin yetkili servisleri veya benzer niteliklere sahip kişiler tarafından değiştirilmelidir.

- 3 Cihazı sabit, düz, ısıya dayanıklı bir zemin üzerine yerleştirin.
- 4 Cihaz ve elektrik kablosunu, çalışma tezgahının kenarlarından uzak tutun.
- 5 Size sağladığımız aksesuar ve ek parçalar dışındaki ürünleri kullanmayın.
- 6 Cihazı, bu talimatlarda belirtilenler dışında bir amaçla kullanmayın.
- 7 Hasarlı veya arızalı cihazları çalıştırmayın.

SADECE EV İÇİ KULLANIM

ÇIZIMLAR

1. Hazne kapağı
2. Filtre bölmesi kapağı
3. Hazne
4. Ekran
5. Kağıt filtre no.4 (cihazla birlikte verilmez)
6. Filtre yuvası
7. Kapak kilidi
8. Karaf
9. Elektrikli ocak
10.  Bulaşık makinesi–üst raf

İLK KULLANIMDAN ÖNCE

- Su haznesini max işaretine kadar doldurun ve cihazı, kahve koymadan çalıştırın.
- Soğumasını bekleyin, suyu dökün ve sonra normal şekilde kullanın.

DOLDURMA

1. Su haznesinin kapağını kaldırın.
2. Su haznesine en az 2 fincan, en fazla max işaretine kadar su doldurun.
3. Kapağı açmak için kapak kilidine bastırın.
4. 4 no'lu kağıt filtreyi açın ve filtre yuvasına yerleştirin.
5. Hazne 10 büyük fincan (her biri 125 ml) ve 15 küçük fincan (her biri 83 ml) verecek şekilde kalibre edilmiştir. Her büyük fincan için 7 gr çekilmiş filtre kahve ve her küçük fincan için 4,5 gr çekilmiş filtre kahve ekleyin.
6. Kapağı kapatın ve kilitlemek için aşağı doğru bastırın.
7. Cam sürahiyi yeniden elektrikli ocağın üzerine yerleştirin.

SAATİ AYARLAYIN

1. Fişi prize takın.
2. Doğru zamanı 24 saat formatında ayarlamak için **hr** (saat) ve **min** (dakika) düğmelerini kullanın.
 - Saat, kahve makinesi prizden çekilene kadar ayarlarını muhafaza edecektir.

KAHVE YAPIMI

Kahveyi hemen istiyorsanız:

1. ☕ düğmesine basın ve bırakın. Ekranda ☕ görüntülenecektir.
2. Hemen ardında kahve, sürahiye damlamaya başlayacaktır.
3. İşlem bittiğinde, elektrikli ocak sürahiyi sıcak tutmaya devam edecektir.
4. Kahve makinesini demleme sırasında durdurmak istiyorsanız, ☕ düğmesine basın.

ZAMANLAYICIYI KULLANMA

1. Saati doğru zamana ayarlayın. **hr** (saat) ve **min** (dakika) düğmelerini kullanın.
2. Zamanlayıcıyı, demleme işleminin başlamasını istediğiniz zamana ayarlayın.
 - a) ☕ düğmesine basın ve basılı tutun.
 - b) Demlenmenin başlamasını istediğiniz saati ayarlamak için, **hr** (saat) ve **min** (dakika) düğmelerini kullanın.
5 saniye içinde **hr** veya **min** düğmelerinden birine basmadığınız takdirde, kahve makinesi "normal" durumuna dönecek ve zamanı göstermeye başlayacaktır. Tekrar başlatmak için ⊕ düğmesine basın ve basılı tutun.
3. Zaman programlandığında ☕ düğmesine basın. ⊕ düğmesinin üzerindeki lamba yanacak ve ekranda ⊕ simgesi görünecektir. Kahve makineniz seçilen zamanda kahve yapmak için artık ayarlanmıştır.
4. Program zamanını kontrol etmek istiyorsanız, ⊕ düğmesine basın ve bırakın. Programlanan zaman ekranda 3 saniyeliliğine görüntülenecek ve ardından güncel saate geri dönecektir.
5. Zamanlayıcıyı demlenme başlamadan önce iptal etmek istiyorsanız, ☕ düğmesine basın.
6. Kahve makinesini demleme sırasında durdurmak istiyorsanız, ☕ düğmesine basın.

SICAK TUTMA/OTOMATİK KAPANMA



1. Kahve makinesi kahveyi yaklaşık 40 dakika sıcak tutacaktır. Ekranda))) ve 40:00 görüntülenecek ve 1 dakikalık aralıklarla geri sayım başlayacaktır.
2. Demlenme işleminden 40 dakika sonra,))) simgesi gözden kaybolacak, kahve makinesi kendiliğinden kapanacak ve ekranda güncel saat görüntülenecektir.
3. Cihazı yeniden çalıştırmak için herhangi bir düğmeye basın.
4. Bir saatten uzun süre bırakıldığında, kimyasal değişiklikler kahvenin lezzetini etkilemeye başlar. En iyi çözüm kahveyi dökmek ve taze kahve demlemektir.

HIZLI BİR FINCAN

1. Sürahiyi dilediğiniz zaman çıkarabilirsiniz. Damlama önleyici valf, kahvenin ocağa damlamasını önleyecektir.
2. Filtre yuvasının taşmasını önlemek için, karafı yaklaşık 20 saniye içinde tekrar yerine takın.
3. Karafı terine yerleştirdiğinizde, damlama önleyici valf kalan kalan kahvenin geçmesine izin vermek üzere açılır.

KENDİ KENDİNİ TEMİZLEME

60 demleme işleminden sonra ekranda ☕ temizlik simgesi görüntülenecektir. Bu size kahve makinenizin kendini temizleme özelliğini etkinleştirmeniz gerektiğini hatırlatmak amacıyla yapılır. Bir sirke solüsyonu veya kahve makineleri için tasarlanmış ticari bir kireç çözücü ürünü kullanabilirsiniz. Kireç çözücü ürünün üzerindeki talimatları izleyin. Sirke solüsyonu kullanıyorsanız, sirkeyi ısıtmak hoş olmayan bir kokuya neden olabileceğinden mutfağınızın iyi havalandırılmasına dikkat edin. Bu işlem yaklaşık 45 dakika sürecektir.

1. Sürahide 500 ml beyaz sirkeyi 500 ml su ile karıştırın.
 2. Karışımı hazneye dökün. Dolum sırasında MAX işaretinin üzerine çıkmayın.
 3. Kapağı kapatın.
 4. Sürahiyi yeniden elektrikli ocağın üzerine yerleştirin.
 5. Fişi prize takın.
 6.  düğmesine basın. Düğmenin üzerindeki lamba yanacak ve ekranda  simgesi görünecektir.
 7. Kahve makineniz kendini temizleme programını artık başlatacaktır.
 8. İşlemin sonunda, cihaz kendiliğinden kapanacaktır.
 9. Hazneyi MAX işaretine kadar doldurun ve cihazı içinde kahve olmadan çalıştırın.
 10. Bu işlemi sirke kokusu tamamen kayboluncaya dek 2 ya da 3 kez yapın.
- Garanti kapsamında kireç nedeniyle arızalı olarak gelen ürünlerin onarımları ücrete tabi olacaktır.

TEMİZLİK VE BAKIM

1. Cihazın fişini prizden çekin ve soğumaya bırakın.
2. Filtre yuvasının içindkileri hafifçe vurarak çöpe boşaltın.
3. Karafı, kalıcı filtreyi ve filtre yuvasını ılık sabunlu suda yıkayarak temizleyebilirsiniz. Tüm sabun kalıntılarını gidermek için, yıkadıktan sonra iyice durulayın.
4. Cihazın dış yüzeylerini nemli bir bezle silerek temizleyin.
5. Filtre yuvasını tekrar yerine yerleştirin.
6. Kapağı kapatın.

 Bu parçaları bulaşık makinesinin üst rafında yıkayabilirsiniz.

ÇEVRE KORUMA

Elektrikli ve elektronik cihazlardaki tehlikeli maddelerin neden olduğu çevre ve sağlık sorunlarını önlemek amacıyla bu simge ile işaretlenen cihazlar, genel atık konteynerlerine değil, geri dönüşüm konteynerlerine bırakılmalıdır.

Bakanlıkça tespit ve ilan edilen kullanım ömrü 7 yıldır

Taşıma ve nakliye sırasında dikkat edilecek hususlar :

Ürünü düşürmeyiniz

Darbelerle maruz kalmamasını sağlayınız

Cihazı nakliye sırasında orijinal ambalajında taşıyınız.

Citiți instrucțiunile, păstrați-le într-un loc sigur; dacă dați aparatul altcuiva, nu uitați să dați și instrucțiunile. Îndepărtați toate ambalajele înainte de folosire.

PREVEDERI IMPORTANTE DE SIGURANȚĂ

Respectați măsurile de siguranță de bază, inclusiv:

Aparatul poate fi folosit de copii în vârstă de 8 ani sau mai mari și de către persoane cu capacități fizice, senzoriale sau mentale reduse sau lipsă de experiență și cunoștințe dacă sunt supravegheați/instruiți și înțeleg pericolele la care se supun. Copiii nu trebuie să se joace cu aparatul. Curățarea și utilizarea de către utilizator nu trebuie efectuate de copii decât dacă aceștia au peste 8 ani și sunt supravegheați. Nu lăsați aparatul și cablul la îndemâna copiilor sub 8 ani.

⚠ Suprafețele aparatului se vor încinge. Căldura reziduală va păstra suprafețele fierbinți după utilizare.

Nu introduceți aparatul în lichid.

În cazul în care cablul este deteriorat, trebuie înlocuit de către fabricant, agentul de service sau orice altă persoană calificată, pentru a evita accidentele.

- Așezați aparatul pe o suprafață stabilă, nivelată, termorezistentă.
- Țineți aparatul și cablul departe de marginile blaturilor de lucru.
- Nu folosiți alte accesorii sau atașamente decât cele furnizate de noi.
- Nu folosiți aparatul în niciun alt scop decât cel descris în aceste instrucțiuni.
- Nu operați aparatul dacă este stricat sau nu funcționează corect.

EXCLUSIV PENTRU UZ CASNIC

SCHIȚE

- | | |
|--|--|
| 1. Capac rezervor | 6. Suport filtru |
| 2. Capac compartiment filtru | 7. Buton de deblocare capac |
| 3. Rezervor | 8. Carafă |
| 4. Afîșaj | 9. Plită |
| 5. Filtru de hârtie nr. 4 (nefurnizat) |  Mașina de spălat vase - raful de sus |

ÎNAINTE DE PRIMA UTILIZARE

- Umpleți rezervorul până la semnul max și porniți aparatul fără cafea.
- Lăsați-l să se răcească, scoateți apa, apoi folosiți-l normal.

PORNIRE



1. Scoateți capacul de pe rezervor.
2. Umpleți rezervorul cu cel puțin 2 căni de apă, însă nu depășiți semnul max.
3. Apăsăți butonul de deblocare a capacului pentru a deschide capacul.
4. Deschideți un filtru de hârtie nr. 4 și introduceți-l în suportul filtrului.
5. Rezervorul este calibrat pentru a oferi 10 cești mari (de 125 ml per ceașcă) și 15 cești mici (de 83 ml per ceașcă). Pentru fiecare ceașcă mare adăugați 7 g de cafea filtrată măcinată și pentru fiecare ceașcă mică adăugați 4,5 g.
6. Închideți capacul și apăsați pentru a-l bloca.
7. Așezați din nou carafa pe plită.

CONFIGURAȚI CEASUL









1. Băgați întrerupătorul în priză.
 2. Utilizați butoanele **hr** (oră) și **min** (minut) pentru a seta ora corectă în format de 24 ore.
- Ceasul va reține setările până când cafetiera va fi scoasă din priză.

PREPARAREA CAFELEI



Dacă doriți cafea imediat:

3. Apăsăți și eliberați butonul . Pe afișaj va apărea .
4. La scurt timp după aceasta, cafeaua va începe să picure în carafă.
5. După ce este gata, plita va păstra carafa caldă.
6. Dacă doriți să opriți cafetiera în timpul fierberii, apăsați butonul .

UTILIZAREA TEMPORIZATORULUI

1. Setăți ceasul la ora corectă. Utilizați butoanele **hr** (oră) și **min** (minut).
2. Setăți temporizatorul la ora la care doriți ca aparatul să pornească.
 - a) Apăsăți butonul .
 - b) Folosiți butoanele **hr** și **min** pentru a seta ora la care doriți să pornească aparatul. Dacă nu apăsați nici butonul **hr**, nici butonul **min** în 5 secunde, cafetiera va reveni automat la programul "normal", afișând timpul. Apăsăți și mențineți apăsat butonul  pentru a o lua de la capăt.
3. După ce setați ora, apăsați butonul . Indicatorul luminos de deasupra butonului  se va aprinde și pictograma  va apărea pe afișaj. Cafetiera dvs. este setată acum pentru a face cafea la ora selectată.
4. Dacă doriți să verificați ora programată, apăsați și eliberați butonul . Ora programată va fi afișată timp de 3 secunde, apoi se va reveni la ora curentă.
5. Dacă doriți să anulați temporizatorul înainte de procesul de preparare, apăsați butonul .
6. Dacă doriți să opriți cafetiera în timpul fierberii, apăsați butonul .

PĂSTREAZĂ CALDĂ/OPRIRE AUTOMATĂ

1. Cafetiera va păstra cafeaua caldă timp de aproximativ 40 de minute. Pe ecran vor apărea  și 40:00 și un cronometru care va apărea din minut în minut.
2. La 40 de minute după preparare, pictograma  va dispărea, iar cafetiera se va opri, afișând ora curentă.
3. Pentru a reporni aparatul, atingeți orice buton.
4. Dacă este lăsată mai mult de o oră, schimbările chimice din cafeaua făcută vor începe să afecteze aroma. Este recomandabil să o aruncați și să faceți alta proaspătă.

O CEAȘCĂ RAPIDĂ



1. Puteți lua carafa oricând. Supapa anti-picurare va preveni picurarea cafelei pe plită.
2. Pentru a preveni umplerea excesivă a suportului filtrului, reazezați carafa în maximum 20 secunde.
3. Când veți reazeza carafa, se va deschide supapa anti-picurare, permițând curgerea restului de cafea.

CURĂȚARE AUTOMATĂ

După 60 de cicluri de fierbere, pe afișaj va apărea pictograma  pentru curățare. Acest lucru vă reamintește să activați funcția de auto-curățare a cafetierei.

Puteți utiliza o soluție cu oțet sau un produs comercial pentru tartru, conceput pentru cafetiere. Respectați instrucțiunile produsului pentru tartru. Dacă utilizați o soluție cu oțet, asigurați-vă că bucătăria este bine ventilată, deoarece oțetul fierbinte produce un miros neplăcut.

Operația va dura aproximativ 45 minute.

1. Amestecați 500 ml de oțet alb cu 500 ml de apă în carafă.
 2. Turnați amestecul în rezervor. Nu umpleți peste nivelul indicat cu MAX.
 3. Închideți capacul.
 4. Așezați din nou carafa pe plită.
 5. Băgați întrerupătorul în priză.
 6. Apăsăți butonul . Indicatorul luminos de deasupra butonului se va aprinde și pictograma  va apărea pe afișaj.
 7. Cafetiera dvs. va porni acum ciclul de auto-curățare.
 8. La finalul operațiunii, aparatul se va opri.
 9. Umpleți rezervorul până la marcajul MAX și lăsați aparatul să funcționeze fără cafea.
 10. Procedați astfel de 2 sau 3 ori, până când mirosul de oțet a dispărut.
- Produsele aflate în garanție, returnate din cauza defecțiunilor provocate de particule de calcar, vor fi reparate aplicându-se un preț de reparare.

ÎNGRIJIRE ȘI ÎNTREȚINERE

1. Scoateți aparatul din priză și lăsați-l să se răcească.
2. Aruncați conținutul suportului filtrului la coșul de gunoi.
3. Puteți curăța carafa, filtrul permanent și suportul filtrului cu apă caldă și detergent de vase. Pentru a îndepărta urmele de detergent, după spălare clătiți foarte bine.
4. Curățați suprafețele exterioare ale aparatului cu o cârpă umedă..
5. Remontați suportul filtrului.
6. Închideți capacul.



Puteți spăla aceste componente în rafal de sus al mașinii de spălat vase.



PROTEJAREA MEDIULUI

Pentru a evita probleme de mediu și sănătate cauzate substanțele periculoase din aparatele electrice și electronice, aparatele marcate cu acest simbol nu trebuie aruncate direct la gunoi, ci trebuie recuperate, refolosite sau reciclate.

Прочетете инструкциите, запазете ги и ги предавайте, ако предавате и уреда. Отстранете всички опаковки преди употреба.

ВАЖНИ ПРЕДПАЗНИ МЕРКИ

Следвайте основните мерки за безопасност, включително:

Този уред може да се използва от деца над 8-годишна възраст, както и от хора с ограничени физически, сетивни или умствени способности, или липса на опит и познания, само ако са наглеждани/инструктирани и разбират опасностите от това. С уреда не трябва да играят деца. Почистването и поддръжката не трябва да се извършват от деца, освен ако те не са над 8-годишна възраст и някой ги наглежда. Пазете уреда и кабела от деца под 8-годишна възраст.

⚠ Повърхността на уреда ще се нагорещи. Остатъчната топлина ще поддържа повърхностите нагорещени след употреба.

Не потапяйте уреда в течност.

Ако кабелът е повреден, той трябва да се подмени от производителя, негов представител за сервизно обслужване или друго квалифицирано за тази цел лице, за да се избегне всякакъв риск.

- Поставете уреда на твърда, равна, топлоустойчива повърхност.
- Пазете уреда и кабела далеч от ръбовете на плота.
- Не използвайте аксесоари или приставки, различни от тези, предоставени от нас.
- Не използвайте уреда за други цели, освен тези, описани в настоящите инструкции.
- Не използвайте уреда, ако е повреден или не работи изрядно.

САМО ЗА ДОМАШНА УПОТРЕБА

ИЛЮСТРАЦИИ

- | | |
|--|--|
| 1. Капак на резервоар | 6. Поставка за филтър |
| 2. Крышка отсека филтъра | 7. Ключ на капака |
| 3. Резервоар | 8. Графин |
| 4. Екран | 9. Котлон |
| 5. Хартиен филтър № 4 (не е предоставен) |  Миялна машина – горна приставка |

ПРЕДИ ПЪРВОНАЧАЛНО ИЗПОЛЗВАНЕ

- Напълнете резервоара до обозначението max и пуснете уреда без кафе.
- Оставете го да се охлади, изхвърлете водата, след което го използвайте нормално.

ПЪЛНЕНЕ



1. Повдигнете капака от резервоара.
2. Напълнете резервоара с най-малко 2 чаши вода, но без да превишавате обозначението max.
3. Натиснете ключа на капака, за да отворите капака.
4. Разгънете хартиен филтър № 4 и го поставете в поставката за филтър.
5. Резервоарът е калибриран за приготвяне на 10 големи чаши (125 мл) и 15 малки чаши (83 мл). Към всяка голяма чаша се добавят 7 г смяно филтърно кафе, а към всяка малка – 4,5 г.
6. Затворете капака и до натиснете, за да се заключи.
7. Отново поставете каната на котлона.

НАСТРОЙКА НА ЧАСОВНИК







1. Включете щепсела в захранващия контакт.
 2. Използвайте бутоните **hr** (час) и **min** (минута), за да настроите времето в 24-часов формат.
- Часовникът ще запази настройките си, докато кафемашината не бъде изключена.

ПРИГОТВЯНЕ НА КАФЕ



Для немедленного приготовления кофе:

1. Нажмите и отпустите кнопку . На дисплее отобразится .
2. Не след дълго кафето ще затече в каната.
3. Когато е готово, котлонът ще поддържа каната топла.
4. Ако желаете да спрете кафемашината, докато е в процес на варене, натиснете бутон .

ИЗПОЛЗВАНЕ НА ТАЙМЕРА

1. Настройте часовника на правилното време. Използвайте бутоните **hr** (час) и **min** (минута).
2. Настройте таймера на желаното време, за да започнете варене.
 - a) Натиснете бутон .
 - b) С помощью кнопку **hr** или **min** задайте время начала приготовления кофе. Ако не натиснете бутон **hr** или бутон **min** в рамките на 5 секунди, кафемашината ще се върне към "нормален" режим и ще се покаже часът. Снова нажмете и удържайте кнопку .
3. След програмиране на времето натиснете бутон . Светлинният индикатор над бутон  светва и на дисплея се появява иконата . Кафемашината е настроена да приготвя кафе за посоченото време.
4. Для проверки заданного времени нажмете и отпустите кнопку . Заданное время будет отображаться в течение 3 секунд, после чего снова отобразится текущее время суток.
5. Для сброса таймера перед началом приготовления нажмете кнопку .
6. Ако желаете да спрете кафемашината, докато е в процес на варене, натиснете бутон .

ПОДДЕРЖАНИЕ ТЕМПЕРАТУРЫ / АВТОМАТИЧЕСКОЕ ВЫКЛЮЧЕНИЕ

1. Кофеварка будет в течение 40 минут поддерживать температуру кофе. Отобразится  и 40:00; обратный отсчет будет производиться с шагом в 1 минуту.
2. Через 40 минут после приготовления значок  перестанет отображаться, кофеварка выключится, и отобразится текущее время суток.
3. Чтобы ее включить, нажмете любую кнопку.
4. Через час после приготовления химические изменения отрицательно скажутся на вкусе невыпитого кофе. Рекомендуется вылить такой кофе и приготовить свежий.

БЪРЗА ЧАША



1. Можете да отстраните каната по всяко време. Неподтекающий клапан не допускает попадания капель кофе на подставка.
2. Чтобы держатель фильтра не переполнился, верните графин на подставку в течение 20 секунд.
3. При установке графина на место неподтекающий клапан откроется, чтобы слить остатки кофе.

САМОПОЧИСТВАНЕ

След 60 цикъла на варене на дисплея се появява иконата . Тя ще ви напомни да активирате функцията за самопочистване на кафемашината.

Можете да използвате оцетен разтвор или продукт за отстраняване на котлен камък, предназначен за почистване на кафемашини. Следвайте насоките върху продукта за отстраняване на котлен камък. Ако използвате оцетен разтвор, уверете се, че кухнята е добре проветрена, тъй като при нагриване оцетът отдава неприятна миризма.

Тази операция отнема около 45 минути.

1. Смесете 500 мл бял оцет с 500 мл вода в каната.
2. Излейте сместа в резервоара. Не пълнете над обозначението MAX (максимално).
3. Затворете капака.
4. Отново поставете каната на котлона.
5. Включете щепсела в захранващия контакт.
6. Натиснете бутон . Светлинният индикатор над бутон  светва и на дисплея се появява иконата .
7. Кафемашината стартира цикъл за самопочистване.
8. В края на операцията, устройството се изключва.

9. Напълнете резервоара до обозначението MAX (максимално) и пуснете уреда без кафе.
 10. Повторете 2 или 3 пъти, докато миризмата на оцета изчезне.
- Продукти под гаранция, върнати с повреди в резултат от натрупване на котлен камък, подлежат на такса за ремонт.

ГРИЖИ И ПОДДРЪЖКА

1. Изключете уреда от контакта и го оставете да изстине.
2. Изтръскайте съдържанието от поставката за филтър в кофата за боклук.
3. Графин, несменяемый филтър и держатель филтъра можно мыть в теплой мыльной воде. После этого их следует тщательно промыть, чтобы избавиться от следов мыла.
4. Почистете външните повърхности на уреда с влажна кърпа..
5. Установите держатель филтъра на място.
6. Закройте крышку.



Може да измиете тези части в горната приставка на миялната машина.



ОПАЗВАНЕ НА ОКОЛНАТА СРЕДА

За да се избегнат екологични и здравни проблеми поради наличие на опасни субстанции в електрическите и електронни стоки, уредите, обозначени с този символ, не трябва да се изхвърлят заедно с несортирани общински отпадъци, а следва да се върнат обратно, да се използват отново или рециклират.

اقرأ التعليمات واحفظها في مكان آمن. في حالة اهداء الجهاز لشخص آخر ارفق معه التعليمات. يجب ازالة جميع الأغلفة قبل الاستعمال.

اجراءات أمان ضرورية

يجب اتخاذ اجراءات الأمان الأساسية التالية:

- يمكن استخدام هذا الجهاز بواسطة الأطفال الذين تتراوح أعمارهم من 8 سنوات فما فوق والأشخاص ذوي القدرات الجسدية أو الحسية أو العقلية المنخفضة أو عديمي الخبرة والمعرفة إذا تم الإشراف عليهم/تعليمهم ويفهمون المخاطر المعنية.
- يجب ألا يعيب الأطفال بالجهاز.
- يجب عدم قيام الأطفال بالتنظيف والصيانة إلا إذا كانوا أكبر من 8 سنوات مع الإشراف عليهم.
- اجعل الجهاز والكيبلات بعيدا عن متناول الأطفال دون سن 8 سنوات.
- يمكن أن يسبب إساءة استخدام الجهاز إصابات.
- ⚠ سوف تصبح أسطح الجهاز ساخنة. سوف تبقى الحرارة المتبقية الأسطح ساخنة بعد الاستخدام.

لا تغمر الجهاز في سائل.

إذا كان السلك متضررا فاطلب استبداله في الشركة المصنعة في مكتبها للبيع أو عن طريق مهنيّ محترف، لمنع أي حادث ممكن.

- ضع الجهاز على سطح ثابت ومستوي ومقاوم للحرارة.
- اجعل الجهاز والكيبلات بعيدة عن حواف أسطح العمل.
- لا تستخدم أي أداة غير التي تكون مع الجهاز.
- لا تستخدم الجهاز لأغراض غير مفررة في التعليمات.
- لا تستخدم الجهاز إذا كان تالفا أو لا يعمل بصورة صحيحة.

للاستعمال المنزلي فقط

الرسومات

- | | |
|-----------------------------------|--|
| 1. غطاء الخزان | 6. حامل الفلتر |
| 2. غطاء علبة الفلتر | 7. قفل الغطاء |
| 3. الخزان | 8. إبريق |
| 4. شاشة | 9. لوح تسخين |
| 5. الفلتر الورقي رقم 4 (غير مزود) |  الرف العلوي لغسالة صحون |

اقبل الاستعمال للمرة الأولى

- قم بملء الخزان إلى علامة max، وتشغيل الجهاز بدون قهوة.

الملء

1. ارفع الغطاء عن الخزان.
2. قم بتعبئة الخزان بما لا يقل عن 2 كوب ماء ولكن ليس فوق علامة الحد الأقصى max.
3. اضغط على قفل الغطاء لفتح الغطاء .
4. افتح الفلتر الورقي رقم 4 وضعه في حامل الفلتر.
5. تمت معايرة الخزان لصنع 10 أكواب كبيرة (بحجم 125 مليلتر لكل كوب) و15 كوبًا صغيرًا (بحجم 83 مليلتر لكل كوب). لكل كوب كبير، يرجى إضافة 7 غرامات من البن المصفى و4.5 غرام منه لكل كوب صغير.
6. أغلق الغطاء واضغط لأسفل لقلبه .
7. استبدل الإبريق في لوح التسخين.

ضبط الساعة

1. أوصل قابس الجهاز بالتيار الكهربائي.
2. استخدم الزرين hr (الساعة) وmin (الدقيقة) لضبط الوقت الصحيح بتنسيق 24 ساعة
- سوف تحتفظ الساعة بإعداداتها إلى أن يتم فصل جهاز صنع القهوة.

عمل القهوة

إذا كنت تريد القهوة على الفور:

1. اضغط واطرك زر (☞). سوف يظهر (☞) على الشاشة.
2. وسوف تبدأ القهوة بالتنقيط في الإبريق بعد ذلك بوقت قصير.
3. وعندما يتم ذلك، سوف يبقى لوح التسخين الإبريق دافئاً.
4. لوقف ماكينة القهوة أثناء قيامها بعمل المشروب، اضغط الزر ☞.

استخدام المؤقت

1. اضبط الساعة على الوقت الصحيح. استخدم الزرين hr (الساعة) min (الدقيقة).
 2. اضبط المؤقت على الوقت الذي تريد أن يبدأ فيه التخمير.
(a) اضغط على الزر (⊕).
 - (b) استخدم زري الساعة hr والدقيقة min لضبط الساعة والدقيقة بشكل صحيح.
- إذا لم تضغط زر h (ساعة) أو زر min (دقيقة) في غضون 5 ثوان، ستعود ماكينة القهوة الى وضع "normal" (عادي) وسوف يظهر الوقت. عليك أن تضغط على زر ⊕ والبدء من جديد.
3. عند برمجة الوقت، اضغط على الزر ☞. ستضيئ اللمبة فوق الزر ⊕ وسيظهر الرمز ⊕ على الشاشة. تم الآن ضبط ماكينة صنع القهوة الخاصة بك لصنع القهوة في الوقت المحدد.
 4. إذا أردت التحقق من وقت البرنامج، اضغط واطرك زر (⊖). سوف يظهر الوقت المبرمج لمدة 3 ثوان ثم يعود إلى وقت اليوم.
 5. إذا كنت تريد إلغاء جهاز التوقيت قبل بدء التخمير، اضغط زر ☞.
 6. لوقف ماكينة القهوة أثناء قيامها بعمل المشروب، اضغط الزر ☞.

التدفئة/الإيقاف التلقائي

1. سوف تبقى ماكينة صنع القهوة دافئة لمدة 40 دقيقة. وسيتم عرض ☞ وستعرض الشاشة 40:00 وسيتم العد التنازلي بمعدل 1 دقيقة.
2. بعد 40 دقيقة من التخمير، سينطفئ ☞ وسوف تتوقف ماكينة صنع القهوة وسيتم عرض وقت اليوم.
3. لإيقاف الجهاز، اضغط على أي زر.
4. لإيقاف الجهاز، اضغط على أي زر.
5. إذا ما أترك لأكثر من ساعة بوقت طويل، ستبدأ التغييرات الكيميائية في التأثير على نكهة القهوة. من الأفضل صبها على الفور وصنع فنجان طازج.

الكوب السريع

1. يمكنك إخراج الإبريق في أي وقت. سوف يمنع صمام عدم التنقيط سقوط القهوة على لوح التسخين.
2. لمنع حامل الفلتر من الفيضان، أعد الإبريق إلى مكانه في غضون حوالي 20 ثانية.
3. عندما تعيد الإبريق إلى مكانه، يفتح صمام عدم بالتنقيط للسماح بخروج أي قهوة متبقية.

التنظيف الذاتي

- بعد 60 دورة تخمير، سيظهر رمز التنظيف ٥٪ على الشاشة. وهذا لتذكيرك بتفعيل خاصية التنظيف الذاتي لماكينة صنع القهوة الخاصة بك.
- يمكنك استخدام محلول خل أو أي منتج تجاري لإزالة الرواسب مصمم خصيصاً لمكينات صنع القهوة. اتبع الإرشادات الموجودة على منتج إزالة الرواسب. إذا كنت تستخدم محلول خل، فيجب التأكد أن المطبخ جيد التهوية، حيث ينتج عن تسخين الخل رائحة كريهة.
- وسوف تستغرق هذه العملية نحو 45 دقيقة.
1. اخلط 500 مليلتر من الخل الأبيض مع 500 مليلتر من الماء في الإبريق.
 2. قم بصب الخليط في الخزان. لا يجب أن يتجاوز الماء علامة MAX (الحد الأقصى).
 3. اغلق الغطاء.
 4. استبدل الإبريق في لوح التسخين.
 5. أوصل قابس الجهاز بالتيار الكهربائي.
 6. اضغط على الزر ⊕. ستضيئ اللمبة فوق الزر وسيظهر الرمز ☞ على الشاشة.
 7. ستبدأ الآن ماكينة صنع القهوة دورة التنظيف الذاتي.
 8. يجب ملء الخزان حتى علامة MAX (الحد الأقصى)، وتشغيل الجهاز بدون قهوة.
 9. افعل بذلك مرتين أو ثلاث مرات حتى تختفي رائحة الخل.

- اصالح المنتجات خلال مدة الضمانة والتي تعاني من عطل بسبب عدم ازالة طبقة الأوساخ بانتظام، يدفع عنها مبلغ مادي.

العناية والصيانة

1. افصل الجهاز عن التيار الكهربائي واتركه يبرد.
 2. قم بإزالة محتويات حامل الفلتر في الصندوق.
 3. يمكنك تنظيف الإبريق والفلتر الدائم وحامل الفلتر في ماء صابوني دافئ. اشطف جيداً بعد ذلك لإزالة جميع آثار الصابون.
 4. نظّف الجزء الخارجي من الجهاز بقطعة قماش رطبة.
 5. أعد حامل الفلتر لمكانه..
 6. أغلق الغطاء.
- تستطيع غسل هذه الأجزاء في الرف العلوي لغسالة صحون.



رمز سلة المهملات على العجلة



لتجنب المشاكل البنائية والصحية بسبب المواد الخطرة في المعدات الكهربائية والإلكترونية، يجب عدم التخلص من الأجهزة المميزة بهذا الرمز مع نفايات البلدية غير المصنفة ولكن استعادتها أو إعادة استخدامها أو إعادة تدويرها.

