

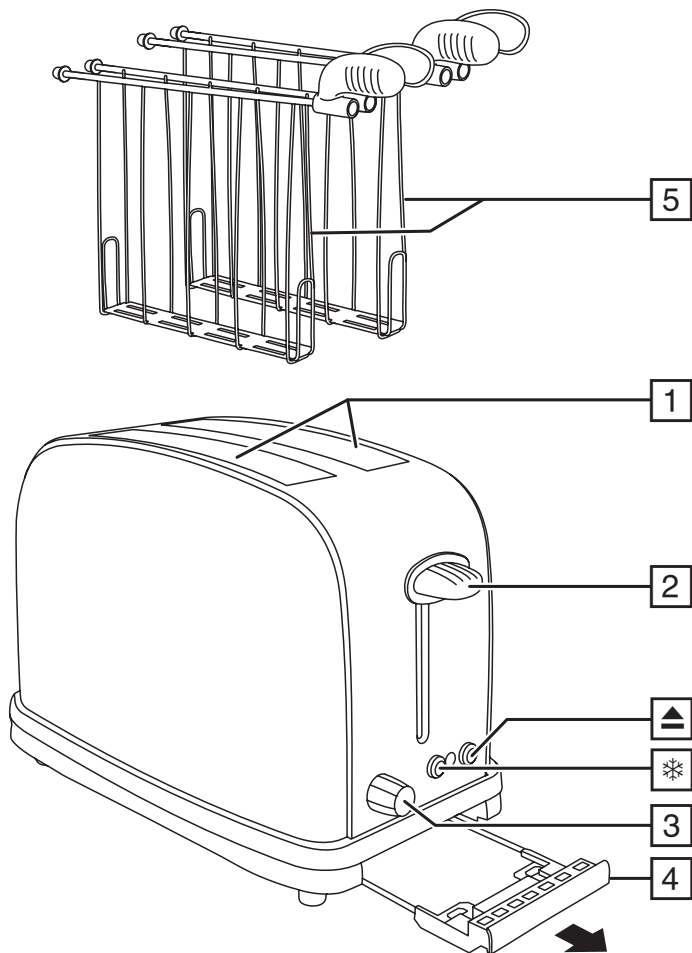

# Russell Hobbs



instructions	3	pokyny (Čeština)	27
Bedienungsanleitung	5	pokyny (Slovenčina)	29
mode d'emploi	7	instrukcja	31
instructies	9	upute	33
istruzioni per l'uso	11	navodila	35
instrucciones	13	οδηγίες	37
instruções	15	utasítások	39
brugsanvisning	17	talimatlar	41
bruksanvisning (Svenska)	19	instrucțiuni	43
bruksanvisning (Norsk)	21	инструкции (Български)	45
käyttöohjeet	23	تعليمات الاستخدام	47
инструкции (Русский)	25		



Read the instructions, keep them safe, pass them on if you pass the appliance on. Remove all packaging before use.

## IMPORTANT SAFEGUARDS

Follow basic safety precautions, including:

This appliance can be used by children aged from 8 years and above and persons with reduced physical, sensory or mental capabilities or lack of experience and knowledge if they have been supervised/instructed and understand the hazards involved. Children shall not play with the appliance. Cleaning and user maintenance shall not be done by children unless they are older than 8 and supervised. Keep the appliance and cable out of reach of children under 8 years.

Do not connect the appliance via a timer or remote control system.

Bread may burn. Don't use the appliance near or below curtains or other combustible materials and watch it while it's hot.

 The surfaces of the appliance will get hot.

Remove and empty the crumb tray. Wipe with a damp cloth, dry, then replace it in the toaster.

If the cable is damaged, it must be replaced by the manufacturer, its service agent, or someone similarly qualified, to avoid hazard.

 Do not use this appliance near bathtubs, showers, basins or other vessels containing water.

- When using a single toasting slot, don't let anything get into the other slot, as both slots will be heated when the lever is lowered.
- If bread gets jammed, unplug the toaster, let it cool, and carefully remove the bread.
- Don't toast buttered items they may catch fire.
- Don't use torn, curled, or misshapen bread because you may jam the toaster.
- Don't use the appliance for any purpose other than those described in these instructions.
- Don't operate the appliance if it's damaged or malfunctions.

## HOUSEHOLD USE ONLY

### DIAGRAMS

- |                     |                  |
|---------------------|------------------|
| 1. toasting slots   | 4. crumb tray    |
| 2. lever            | 5. bread holders |
| 3. browning control |                  |

### BEFORE USING FOR THE FIRST TIME

Set the browning level to maximum (6). Operate the appliance empty, to cure the new elements. This may smell a bit, but it's nothing to worry about. Ensure the room is well ventilated.

### TOASTING BREAD

1. Sit the toaster upright on a firm, level, heat-resistant surface.
2. Put the plug into the power socket.
3. Turn the browning control to the required setting (1 = light, 6 = dark).
4. Put bread into the bread holder (maximum bread thickness 25mm).
5. Press the lever down fully. It won't lock down unless the toaster is connected to the electricity supply.
6. Lower the bread holder into the slot.

7. You can lift the bread holder out during toasting to check toasting progress.
  8. Once toasting has finished, the lever will rise but the bread will remain in the slots until you lift the bread holders out.
  9. To stop toasting, press the ▲ button.
- **Always use the bread holders when toasting.**
  - **The bread holders will be hot after toasting. Handle them with care and always place them on a heat resistant surface.**

## **PANINI, CIABATTA, ETC.**

Use the bread holders for toasting filled panini and ciabatta.

- Trim overside bread to fit the bread holder. Do not overfill the holder so that it can't easily fit into the toasting slot.
- Form a pocket for ingredients by leaving the bottom edge of paninis, ciabattas, etc., uncut. This will prevent ingredients from falling out or dripping during toasting.
- Thinly cut ingredients will give the best results.
- Always make sure that ingredients are piping hot throughout before eating them.
- Always make sure that any melted ingredients are cleaned from the crumb tray.
- Fillings will be HOT. Take care when eating them.

## **FROZEN BREAD**

1. Leave the browning control at your favoured setting. Insert the frozen bread into the bread holder. Lower the lever, insert the bread holder then press the ❄ button.
2. The ❄ light will come on, and the toasting time will be altered automatically to give the same degree of browning you get with unfrozen bread.

## **CARE AND MAINTENANCE**

1. Unplug the appliance and let it cool.
2. Wipe outer surfaces with a damp cloth.
3. If required, wash the bread holders in warm soapy water. Rinse and dry thoroughly before using again.

## **ENVIRONMENTAL PROTECTION**

To avoid environmental and health problems due to hazardous substances in electrical and electronic goods, appliances marked with this symbol mustn't be disposed of with unsorted municipal waste, but recovered, reused, or recycled.

Lesen Sie die Anleitung, bewahren Sie sie auf und falls Sie das Gerät an Dritte abgeben, geben Sie auch die Anleitung mit. Entfernen Sie die Verpackung vollständig, bevor Sie das Gerät einschalten.

## WICHTIGE SICHERHEITSVORKEHRUNGEN

Beachten Sie bitte folgende grundlegende Vorsichtsmaßnahmen:

Dieses Gerät ist für die Nutzung von Kindern ab 8 Jahren und älter sowie von Personen mit eingeschränkten physischen, sensorischen und geistigen Fähigkeiten geeignet, wenn ihnen die Handhabung erklärt wurde/ sie dabei beaufsichtigt werden und ihnen die damit verbundenen Gefahren bewusst sind. Kinder sollten nicht mit dem Gerät spielen. Die Reinigung und Instandhaltung des Geräts darf nicht von Kindern durchgeführt werden, es sei denn sie sind älter als 8 Jahre und werden dabei beaufsichtigt. Bewahren Sie das Gerät und das Kabel außer Reichweite von Kindern unter 8 Jahren auf.

Schließen Sie das Gerät nicht über einen Timer oder über Fernsteuerung an.

Brot kann verbrennen. Das Gerät weder in der Nähe noch unterhalb von Vorhängen/Gardinen oder anderen brennbaren Materialien einsetzen. Behalten Sie den Toaster im Auge, solange er noch heiß ist.

⚠ Die Oberfläche des Geräts erhitzt sich.

Entnehmen und leeren Sie die Krümelschublade. Reinigen Sie diese mit einem feuchten Tuch, um Sie anschließend wieder in den Toaster zu geben.

Weist das Kabel Beschädigungen auf, muss es vom Hersteller, einer Wartungsvertretung des Herstellers oder einer qualifizierten Fachkraft ersetzt werden, um eine mögliche Gefährdung auszuschließen.

🚫 Das Gerät keinesfalls in Flüssigkeit tauchen, im Badezimmer, in der Nähe von Wasser oder im Freien benutzen.

- Wenn Sie nur einen Toastschlitz verwenden, achten Sie bitte darauf, dass nichts in den anderen Schlitz gelangt, denn beide Schlitze stehen unter Strom, wenn der Hebel nach unten gedrückt wird.
- Wenn sich das Brot im Toaster verkantet, sollten Sie den Stecker aus der Steckdose ziehen, den Toaster abkühlen lassen und das Brot vorsichtig herausnehmen.
- Bitte keine mit Butter (oder Margarine) bestrichenen Brote toasten – sie könnten Feuer fangen.
- Um das Verkanten von Brot im Toaster zu vermeiden, verwenden Sie kein abgebrochenes, verbogenes oder verformtes Brot.
- Benutzen Sie das Gerät ausschließlich zu den in diesen Anweisungen beschriebenen Zwecken.
- Das Gerät nicht verwenden, wenn es beschädigt ist oder Funktionsstörungen aufweist.

## NUR FÜR DEN GEBRAUCH IM HAUSHALT

### ZEICHNUNGEN

- |                    |                    |
|--------------------|--------------------|
| 1. Toastschlitze   | 4. Krümelschublade |
| 2. Hebel           | 5. Sandwichzangen  |
| 3. Bräunungsregler |                    |

### VOR ERSTMALIGEM GEBRAUCH

Die Bräunung auf das Maximum stellen (6). Das Gerät leer "toasten" lassen, damit die neuen Heizelemente durchgeheizt werden. Dabei kann ein leichter Geruch entstehen – dies ist kein Grund zur Sorge. Achten Sie darauf, dass der Raum gut gelüftet ist.

## BROT TOASTEN



1. Den Toaster aufrecht auf eine feste, ebene, hitzebeständige Fläche stellen.
  2. Gerätenetzstecker in die Steckdose stecken.
  3. Den Bräunungsregler auf eine beliebige Stufe stellen (1 = hell, 6 = dunkel).
  4. Legen Sie das Brot in die Sandwichzange (maximal 25 mm dicke Scheiben).
  5. Den Hebel bis zum Anschlag nach unten drücken. Der Hebel bleibt nur unten, wenn der Toaster an den Strom angeschlossen ist.
  6. Führen Sie die Sandwichzange in den Toastschlitz ein.
  7. Sie können die Sandwichzange während des Toastens anheben, um den Bräunungsgrad zu überprüfen.
  8. Sobald der Toastvorgang beendet ist, springt der Hebel nach oben, aber das Brot verbleibt solange in den Toastschlitzen, bis Sie die Sandwichzangen herausnehmen.
  9. Soll der Toastvorgang abgebrochen werden, drücken Sie die Taste .
- **Verwenden Sie zum Toasten stets die Sandwichzangen.**
  - **Die Sandwichzangen sind nach dem Toasten heiß. Gehen Sie daher vorsichtig mit ihnen um und legen Sie sie stets auf einer hitzebeständigen Oberfläche ab.**

## PANNINI, CIABATTA, USW.

Verwenden Sie zum Toasten von belegten Panini und Ciabatta die Sandwichzangen.

- Schneiden Sie zu große Brotscheiben zurecht, damit sie in die Sandwichzange passen. Legen Sie nicht zu viel Brot in die Zange, da diese ansonsten nur schwer in die Toastschlitze eingeführt werden kann.
- Bilden Sie eine Tasche für den Belag, indem Sie die untere Seite von Paninis, Ciabattas usw. nicht aufschneiden. So kann der Belag beim Toasten nicht herausfallen oder tropfen.
- Am besten eignen sich dünn geschnittene Zutaten für den Belag.
- Achten Sie vor dem Verzehr darauf, dass alle Zutaten sehr heiß und gar sind.
- Achten Sie darauf, dass Sie Belagreste von geschmolzenen Zutaten von der Krümelschublad entfernen.
- Der Belag ist HEIß. Seien Sie vorsichtig beim Verzehr.

## GEFRORENES BROT

1. Lassen Sie den Bräunungsregler auf der von Ihnen bevorzugten Einstellung stehen. Legen Sie das Brot in die Sandwichzange. Drücken Sie den Hebel herunter, setzen Sie die Sandwichzange ein und drücken Sie dann die  Taste.
2. Die Kontroll-Lampe  leuchtet auf und die Toastzeit wird automatisch angepasst, so dass Sie die gleiche Bräunung wie bei ungefrorenem Brot erzielen.

## PFLEGE UND INSTANDHALTUNG

1. Ziehen Sie den Netzstecker vom Strom und lassen Sie das Gerät abkühlen.
2. Das Gehäuse von außen mit einem feuchten Tuch abwischen.
3. Reinigen Sie die Sandwichzangen bei Bedarf in warmem Seifenwasser. Spülen und trocknen Sie sie vor dem erneuten Gebrauch gut ab.

## UMWELTSCHUTZ

Auf Grund der in elektrischen und elektronischen Geräten verwendeten umwelt- und gesundheitsschädigenden Stoffe dürfen Geräte, die mit diesem Symbol gekennzeichnet sind, nicht über den normalen Hausmüll entsorgt werden, sondern müssen wiederaufbereitet, wiederverwertet oder recycelt werden.

Lisez les instructions, conservez-les et transférez-les si vous transférez l'appareil. Retirez tous les emballages avant utilisation.

## PRÉCAUTIONS IMPORTANTES

Suivez les précautions essentielles de sécurité, à savoir:

Cet appareil peut être utilisé par des enfants âgés de 8 ans et plus et par des personnes aux aptitudes physiques, sensorielles ou mentales réduites ou ne possédant pas l'expérience et les connaissances suffisantes, pour autant que ces personnes soient supervisées/aient reçu des instructions et soient conscientes des risques encourus. Les enfants ne peuvent pas jouer avec l'appareil. Le nettoyage et l'entretien par l'utilisateur ne doivent pas être effectués par des enfants, à moins qu'ils ne soient âgés de plus de 8 ans et qu'ils soient supervisés. Tenez l'appareil et le câble hors de portée des enfants de moins de 8 ans.

Veillez à ne pas connecter l'appareil via une minuterie ou un système de télécommande.

Le pain pourrait brûler. N'utilisez pas l'appareil près de ou sous des rideaux ou autres matériaux combustibles, et surveillez-le pendant qu'il est chaud.

 Les surfaces de l'appareil vont s'échauffer.

Enlevez et videz le tiroir à miettes. Essayez-le avec un chiffon humide, séchez-le, et remettez-le ensuite dans le grille pain.

Si le câble est abîmé, vous devez le faire remplacer par le fabricant, un de ses techniciens agréés ou une personne également qualifiée, pour éviter tout danger.

 N'immergez pas l'appareil dans un liquide, ne l'utilisez pas dans une salle de bain, à proximité d'une source d'eau ou à l'extérieur.

- Lorsque vous utiliserez une seule fente à griller du grille-pain, veillez à ce que rien ne s'introduise dans l'autre fente, les deux fentes étant branchées à la prise électrique lorsque le levier est baissé.
- Si du pain est coincé dans le grille-pain, débranchez-le, laissez-le refroidir, et retirez le pain avec précaution.
- Ne grillez pas des produits beurrés – ils pourraient prendre feu.
- N'utilisez pas du pain en morceaux, ou du pain qui n'est pas plat, ou difforme – cela pourrait coincer le grille-pain.
- N'utilisez pas l'appareil à d'autres fins que celles décrites dans ce mode d'emploi.
- N'utilisez pas l'appareil s'il est endommagé ou s'il ne fonctionne pas correctement.

## USAGE MÉNAGER UNIQUEMENT

### SCHÉMAS

- |                          |                     |
|--------------------------|---------------------|
| 1. fentes du grille-pain | 4. tiroir à miettes |
| 2. levier                | 5. supports de pain |
| 3. réglage du brunissage |                     |

### AVANT LA PREMIÈRE UTILISATION

Réglez le niveau de dorage sur maximum (6). Utilisez l'appareil vide, pour amorcer la nouvelle résistance. Il se peut que cela sente un peu, mais cela est normal. Assurez-vous que la pièce soit bien aérée.

## GRILLER DU PAIN

1. Mettez le grille-pain droit sur une surface ferme, plate, et résistante à la chaleur.
  2. Mettez la fiche dans la prise de courant.
  3. Tournez le réglage du brunissage sur le réglage souhaité (1 = clair, 6 = foncé).
  4. Placez le pain dans le support pour pain (épaisseur maximale du pain 25 mm).
  5. Appuyez fort sur le levier. Il ne se bloquera pas si le grille-pain n'est pas branché dans une prise de courant.
  6. Abaissez le support pour pain dans la fente.
  7. Vous pouvez soulever le support pour pain pendant le grillage pour vérifier la progression du grillage.
  8. Lorsque le grillage est terminé, le levier va remonter, mais le pain va rester dans les fentes jusqu'à ce que vous extrayez les supports de pain.
  9. Pour arrêter le brunissage, appuyez sur le bouton ▲.
- **Utilisez toujours les supports de pain pour le grillage.**
  - **Les supports de pain seront chauds après le grillage. Manipulez-les avec soin et veillez à les placer dans tous les cas sur une surface résistante à la chaleur.**

## PANINI, CIABATTA, ETC.

Utilisez les supports de pain pour griller des paninis et ciabattas fourrés.

- Coupez le pain excédentaire afin qu'il puisse être placé dans le support de pain. Ne remplissez pas le support de manière excessive au point qu'il ne puisse pas rentrer facilement dans la fente de grillage.
- Formez une poche pour les ingrédients en n'ouvrant pas le bord inférieur des paninis, ciabattas, etc. Cela empêchera les ingrédients de sortir du pain ou de s'écouler lors du grillage.
- Vous obtiendrez des résultats optimaux avec des ingrédients coupés finement.
- Veillez à vérifier dans tous les cas que les ingrédients sont bien chauds avant de les consommer.
- Veillez à vérifier dans tous les cas que les ingrédients fondus ont été retirés du plateau à miettes.
- Les garnitures seront TRÈS CHAUDES. Tenez-en compte lorsque vous les consommez.

## PAIN CONGELÉ

1. Positionnez la commande du brunissage sur votre réglage préféré. Insérez le pain surgelé dans le support pour pain. Abaissez le levier, insérez le support de pain et appuyez ensuite sur le bouton ✨.
2. La lumière ✨ s'allumera, et la durée de brunissage sera automatiquement changée pour obtenir le même niveau de dorage que vous obtenez avec du pain non congelé.

## SOINS ET ENTRETIEN

1. Débranchez l'appareil et laissez-le refroidir.
2. Essuyez les surfaces extérieures à l'aide d'un chiffon humide.
3. Si nécessaire, lavez les supports de pain dans de l'eau chaude savonneuse. Rincez-les et séchez-les consciencieusement avant de les utiliser à nouveau.



## PROTECTION ENVIRONNEMENTALE

Afin d'éviter des problèmes environnementaux ou de santé occasionnés par les substances dangereuses contenues dans les appareils électriques et électroniques, les appareils présentant ce symbole ne peuvent pas être éliminés avec les déchets ménagers, mais doivent faire l'objet d'une récupération sélective en vue de leur réutilisation ou recyclage.



Lees de instructies, bewaar ze goed en geef ze met het apparaat mee wanneer u deze aan een derde geeft. Verwijder alle verpakkingsmaterialen voor gebruik.

## **BELANGRIJKE VEILIGHEIDSMATREGELEN**

Volg de gebruikelijke veiligheidsmaatregelen, zoals:

Dit apparaat kan gebruikt worden door kinderen van 8 jaar en ouder en personen met verminderde lichamelijke, zintuiglijke en verstandelijke vaardigheden of die onvoldoende ervaring of kennis hebben, indien zij onder toezicht staan of goed geïnformeerd zijn en zij de risico's begrijpen. Kinderen mogen niet met het apparaat spelen. Schoonmaak en gebruikersonderhoud mag niet door kinderen uitgevoerd worden, tenzij ze ouder dan 8 zijn en onder toezicht staan. Houd het apparaat en de kabel buiten het bereik van kinderen van jonger dan 8 jaar.

Sluit het apparaat niet via een timer- of een afstandsbedieningsysteem aan.

Brood kan verbranden. Gebruik het apparaat niet onder of in de buurt van gordijnen of andere brandbare stoffen en houd het apparaat zolang het heet is in de gaten.

 De oppervlakken van het apparaat zullen heet worden.

Verwijder de kruimellade en maak hem leeg. Neem de kruimellade met een vochtige doek af, droog hem en breng hem weer aan in de broodrooster.

Indien het snoer beschadigd is, moet het door de fabrikant, een technicus of een ander deskundige persoon vervangen worden om eventuele risico's te vermijden.

 Dompel het apparaat niet in vloeistoffen; gebruik het apparaat niet in de badkamer, in de buurt van water of in de open lucht.

- Wanneer u maar één gleuf gebruikt, zorg dan dat er niets in de andere gleuf terecht komt, aangezien beide gleuven roosteren wanneer de liftknop naar beneden wordt gedrukt.
- Als er brood vast blijft zitten, haalt u de stekker van het apparaat uit het stopcontact, laat u het apparaat afkoelen en haalt u het brood er voorzichtig uit.
- Rooster geen beboterde etenswaren; ze kunnen vlam vatten.
- Gebruik geen uit elkaar vallend, krom of misvormd brood; hierdoor kan de broodrooster blokkeren.
- Gebruik het apparaat niet voor andere doeleinden dan degene die in deze gebruiksaanwijzing worden beschreven.
- Gebruik het apparaat niet bij beschadigingen of storingen.

## **UITSLUITEND VOOR HUISHOUEDELIJK GEBRUIK**

### **AFBEELDINGEN**

- |                      |                 |
|----------------------|-----------------|
| 1. gleuven           | 4. kruimellade  |
| 2. liftknop          | 5. broodhouders |
| 3. bruiningsregeling |                 |

### **VOOR HET EERSTE GEBRUIK**

Zet de bruiningsgraad op maximaal (6). Zet het apparaat leeg aan om de nieuwe verwarmingselementen in te werken. Dit kan een lichte geur verspreiden, maar hier hoeft u zich geen zorgen om te maken. Zorg voor goede ventilatie.

## BROOD ROOSTEREN

1. Zet de broodrooster rechtop op een stevige, vlakke, hittebestendige ondergrond.
  2. Steek de stekker in het stopcontact.
  3. Draai de bruiningsregeling op de gewenste stand (1 = licht, 6 = donker).
  4. Plaats brood in de broodhouder (maximale dikte van het brood 25 mm).
  5. Druk de liftknop helemaal naar beneden. Hij blijft alleen naar beneden gedrukt als de stekker van de broodrooster in het stopcontact zit.
  6. Laat de broodhouder in de gleuf dalen.
  7. U kunt de broodhouder tijdens het roosteren omhoog halen om het proces te controleren.
  8. Zodra het roosteren voltooid is, zal de hendel omhoog gaan maar het brood blijft in de gleuven tot u de broodhouders eruit tilt.
  9. Om te stoppen met roosteren, drukt u op de knop ▲.
- **Gebruik altijd de broodhouders tijdens het roosteren.**
  - **De broodhouders zijn warm na het roosteren. Hanteer ze voorzichtig en plaats ze altijd op een hittebestendige ondergrond.**

## PANINI, CIABATTA ENZ.

Gebruik de broodhouders om gevulde panini en ciabatta te roosteren.

- Snijd het overtollige brood aan de bovenkant af tot het in de broodhouder past. Doe de houder niet zo vol dat hij niet eenvoudig in de roostergleuf past.
- Vorm een holte voor de ingrediënten door de onderkant van panini, ciabatta enz. niet door te snijden. Zo vallen de ingrediënten er niet uit en lekken niet tijdens het roosteren.
- Dun gesneden ingrediënten leveren het beste resultaat op.
- Zorg ervoor dat de ingrediënten altijd door en door heet zijn voordat u ze eet.
- Zorg er altijd voor dat gesmolten ingrediënten uit de kruimellade verwijderd worden.
- De vulling wordt HEET. Eet voorzichtig.

## BEVROREN BROOD

1. Laat de bruiningsinstelling op uw favoriete instelling staan. Plaats het bevroren brood in de broodhouder. Laat de hendel dalen, plaats de broodhouder en druk op de knop ❄️.
2. Het lampje "❄️" gaat aan en de roostertijd wordt automatisch gewijzigd om dezelfde bruiningsgraad te verkrijgen als bij brood dat niet bevroren is.

## ZORG EN ONDERHOUD

1. Verwijder de stekker uit het stopcontact en laat het apparaat afkoelen.
2. Neem de buitenkant van het apparaat af met een vochtige doek.
3. Was de broodhouders indien nodig met warm zeepwater. Spoel en droog ze grondig voordat u ze opnieuw gebruikt.



## MILIEUBESCHERMING

Om milieu- en gezondheidsproblemen als gevolg van gevaarlijke stoffen in elektrische en elektronische producten te vermijden, mogen apparaten met dit symbool niet worden weggegooid met niet-gesorteerd gemeentelijk afval, maar moeten ze worden teruggewonnen, opnieuw gebruikt of gerecycled.

Leggere le istruzioni e conservarle al sicuro. In caso di cessione dell'apparecchio ad altre persone, consegnare anche le istruzioni. Rimuovere tutto l'imballaggio prima dell'uso.

## **NORME DI SICUREZZA IMPORTANTI**

Osservare le precauzioni fondamentali di sicurezza, e in particolare quanto segue:

L'apparecchio può essere utilizzato solo da bambini di età uguale o superiore agli otto anni o da persone con ridotte capacità fisiche, sensoriali o mentali che abbiano ricevuto istruzioni appropriate e che abbiano compreso i possibili rischi. I bambini non devono giocare con l'apparecchio. L'uso, la pulizia o la manutenzione dell'apparecchio può essere effettuata solo da bambini di età superiore agli otto anni e sotto la supervisione di un adulto.

Non collegare l'apparecchio mediante un sistema a timer o a controllo a distanza. Il pane potrebbe bruciare, per cui non usare il tostapane sotto o vicino a tende od altri materiali infiammabili, e tenerlo d'occhio mentre è caldo.

 Le superfici dell'apparecchio diventeranno calde.

Rimuovere e vuotare il vassoio delle briciole. Pulirlo usando un panno inumidito, asciugarlo e rimetterlo nel tostapane.

Se il cavo è danneggiato, farlo cambiare dal fabbricante o dal suo agente di servizio, per evitare pericoli.

 Non immergere l'apparecchio in acqua, non utilizzarlo in bagno, vicino all'acqua o all'aperto.

- Quando viene usata una sola fessura, non permettere che qualsiasi oggetto penetri nell'altra fessura, poiché dopo avere abbassato la leva si "accendono" entrambe le fessure.
- Se il pane s'incepisce, staccare la spina del tostapane, lasciarlo raffreddare e rimuovere il pane con attenzione.
- Non tostare articoli "imburrati", poiché potrebbero incendiarsi.
- Non usare fette di pane lacerate, arricciate o di forma irregolare, poiché potrebbero fare inceppare il tostapane.
- Non usate l'apparecchio per usi diversi da quelli per i quali è stato progettato, che vengono descritti in questo manuale di istruzioni.
- Non mettere in funzione l'apparecchio se è danneggiato o guasto.

## **SOLO PER USO DOMESTICO**

### **IMMAGINI**

- |                       |                              |
|-----------------------|------------------------------|
| 1. fessure            | 4. vassoio raccogli-briciole |
| 2. leva               | 5. pinze                     |
| 3. controllo doratura |                              |

### **PRIMA DI UTILIZZARE L'APPARECCHIO PER LA PRIMA VOLTA**

Impostare sul massimo il livello doratura (6). Usare il tostapane vuoto per condizionare gli elementi nuovi. Si può produrre un certo odore, ma non bisogna preoccuparsi. Assicurarsi però che la stanza sia ben ventilata.

## TOSTATURA DEL PANE

1. Posizionare verticalmente il tostapane su una superficie stabile, in piano e resistente al calore.
  2. Inserire la spina nella presa di corrente.
  3. Ruotare il controllo doratura sul valore desiderato (1 = leggera, 6 = scura).
  4. Posizionare il pane all'interno delle pinze (spessore massimo del pane 25mm).
  5. Premere completamente in giù la leva. Se il tostapane non è collegato alla rete elettrica d'alimentazione però non si blocca.
  6. Inserire la pinza nella fessura.
  7. E' possibile sollevare la pinza durante la cottura per controllare il progresso della tostatura.
  8. Terminata la cottura, la leva si solleverà ma il pane rimarrà nelle pinze fino a quando verranno estratte.
  9. Per arrestare la tostatura, premere il pulsante ▲.
- **Utilizzare le pinze durante la tostatura.**
  - **Le pinze saranno calde dopo la tostatura. Maneggiarle con cura e appoggiarle su una superficie resistente al calore.**

## PANINI, CIABATTE, ETC.

Utilizzare le pinze per tostare panini e ciabatte imbottiti.

- Tagliare il pane che supera le dimensioni per adattarlo alla pinza. Non riempire troppo la pinza altrimenti non sarà facile inserirla nella fessura per la tostatura.
- Formare una tasca per gli ingredienti lasciando la parte inferiore del pane non tagliata. Questo impedirà agli ingredienti di fuoriuscire o di gocciolare durante la tostatura.
- Tagliando gli ingredienti sottili si avranno risultati migliori.
- Assicurarsi che gli ingredienti si siano scaldati in ogni loro parte prima di consumarli.
- Assicurarsi che tutti gli ingredienti fusi siano eliminati dal vassoio raccogli-briciole.
- La farcitura sarà BOLLENTE. Fare attenzione quando la si mangia.

## PANE CONGELATO

1. Lasciare il comando di doratura sull'impostazione preferita. Inserire il pane congelato nella pinza. Abbassare la leva, inserire la pinza poi premere il pulsante ✱.
2. Si accende ora la spia luminosa ✱ e il tempo di tostatura viene cambiato automaticamente per ottenere lo stesso livello doratura del pane non congelato.

## CURA E MANUTENZIONE

1. Scollegare l'apparecchio e lasciarlo raffreddare.
2. Passare un panno inumidito sulle superfici esterne dell'apparecchio per pulirlo.
3. Se necessario, lavare le pinze in acqua calda e detersivo. Sciacquare e asciugare bene prima di utilizzare di nuovo.



## PROTEZIONE AMBIENTALE

Per evitare danni all'ambiente e alla salute causati da sostanze pericolose delle parti elettriche ed elettroniche, gli apparecchi contrassegnati da questo simbolo non devono essere smaltiti con i rifiuti non differenziati ma recuperati, riutilizzati o riciclati.

Lea las instrucciones, guárdelas en un lugar seguro y, en caso de dar el aparato a otra persona, entréguelas también. Retire todo el embalaje antes de usar el aparato.

## **MEDIDAS DE SEGURIDAD IMPORTANTES**

Siga las precauciones básicas de seguridad, incluyendo:

Este aparato puede ser utilizado por niños mayores de 8 años y por personas con discapacidad física, mental o sensorial o sin experiencia en su manejo, siempre que sean supervisadas o guiadas por otra persona y comprendan los posibles riesgos. Los niños no deben jugar con el aparato. Los niños solo deben realizar tareas de limpieza y mantenimiento si son mayores de 8 años y están supervisados por un adulto. Mantenga el aparato y el cable fuera del alcance de niños menores de 8 años.

No conecte el aparato por medio de temporizador o de un sistema de control remoto.

El pan puede quemarse. No use el aparato cerca o debajo de, las cortinas u otros materiales combustibles y vigílelo mientras está caliente.

⚠ Las superficies del aparato estarán calientes.

Retire y vacíe la bandeja recogemigas. Límpiela con un paño húmedo, séquela y vuelva a colocarla en el tostador.

Si el cable está dañado, deberá sustituirlo el fabricante, su servicio técnico o un profesional igualmente cualificado para evitar posibles riesgos.

🚫 No ponga el aparato en líquidos, no lo use en un cuarto de baño, ni cerca de recipientes que contengan agua.

- Cuando utilice una única ranura no introduzca ningún objeto en la otra, ya que ambas se calientan por igual al descender la palanca.
- Si se atasca el pan, desenchufe la tostadora, déjela enfriar y saque el pan con cuidado.
- No tueste pan untado con mantequilla, ya que puede incendiarse.
- No use pan roto, curvado o deformado, podría atascar la tostadora.
- No use el aparato para ningún fin distinto a los descritos en estas instrucciones.
- No use el aparato si está dañado o funciona mal.

## **SOLO PARA USO DOMÉSTICO**

### **ILUSTRACIONES**

- |                                  |                        |
|----------------------------------|------------------------|
| 1. ranuras                       | 4. bandeja recogemigas |
| 2. palanca                       | 5. rejillas            |
| 3. regulador del nivel de tueste |                        |

### **ANTES DE USAR EL APARATO POR PRIMERA VEZ**

Ponga el nivel de tueste al máximo (6). Haga funcionar el aparato vacío para purgar las resistencias nuevas. Puede que huela un poco a quemado, pero no es algo que deba preocuparle. Asegúrese de que la estancia esté bien ventilada.

## TOSTAR PAN

1. Ponga la tostadora sobre su base en una superficie firme, nivelada y resistente al calor.
  2. Enchufe el aparato a la corriente.
  3. Mueva el regulador del nivel de tueste a la posición deseada (1 = poco tostado, 6 = muy tostado).
  4. Introduzca el pan en las rejillas (grosor máximo del pan 25 mm).
  5. Baje completamente la palanca. No se bloqueará si la tostadora no está conectada al suministro eléctrico.
  6. Introduzca las rejillas en la ranura.
  7. Puede sacar las rejillas durante el tueste para controlar cómo progresa.
  8. Una vez haya finalizado el tueste, la palanca subirá, pero el pan permanecerá en las ranuras hasta que saque las rejillas.
  9. Para detener el tueste, pulse el botón ▲.
- **Utilice siempre las rejillas al tostar.**
  - **Las rejillas estarán calientes después de tostar. Agárrelas con cuidado y colóquelas siempre sobre una superficie resistente al calor.**

## PANINI, CHAPATA, ETC.

Use las rejillas para tostar paninis y chapatas rellenos.

- Corte el pan sobrante para que quepa en las rejillas. No las llene demasiado, de modo que quepan fácilmente en la ranura.
- Forme un bolsillo para los ingredientes dejando sin cortar el borde inferior de paninis, chapatas, etc. Esto evitará que los ingredientes se caigan o goteen durante el tueste.
- Los ingredientes cortados en trozos finos darán los mejores resultados.
- Verifique siempre que los ingredientes se han calentado uniformemente antes de comerlos.
- Asegúrese siempre de limpiar cualquier ingrediente fundido de la bandeja recogemigas.
- Los rellenos estarán CALIENTES. Tenga cuidado al comerlos.

## PAN CONGELADO

1. Deje el regulador del nivel de tueste en su posición favorita. Inserte el pan congelado en la rejilla para pan. Baje la palanca, inserte la rejilla para pan y pulse el botón ❄.
2. Se iluminará la luz ❄, y se alterará automáticamente el tiempo de tueste para ofrecerle el mismo nivel de tueste que se obtiene con el pan sin congelar.

## CUIDADO Y MANTENIMIENTO

1. Desenchufe el aparato y deje que se enfríe.
2. Limpie las superficies exteriores con un paño húmedo.
3. Si es necesario, lave las rejillas con agua tibia y jabón. Aclare y seque completamente antes de usar de nuevo.



## PROTECCIÓN MEDIOAMBIENTAL

Para evitar problemas medioambientales y de salud provocados por las sustancias peligrosas con que se fabrican los productos eléctricos y electrónicos, los aparatos con este símbolo no se deben desechar junto con el resto de residuos municipales, sino que se deben recuperar, reutilizar o reciclar.

Leia as instruções e guarde em lugar seguro. Forneça-as também caso venha a fornecer o aparelho a alguém. Retire todo o material de embalar antes da utilização.

## MEDIDAS DE PRECAUÇÃO IMPORTANTES

Siga as precauções básicas de segurança, incluindo as seguintes:

Este aparelho pode ser usado por crianças com idade de 8 anos ou superior e pessoas com capacidades físicas, sensoriais ou mentais reduzidas ou com falta de experiência e conhecimentos, desde que supervisionadas/instruídas e que compreendam os riscos envolvidos. As crianças não devem brincar com o aparelho. A limpeza e manutenção por parte do utilizador não deverão ser feitas por crianças a não ser que tenham mais de 8 anos e sejam supervisionadas. Mantenha o aparelho e o cabo fora do alcance de crianças com menos de 8 anos. Não conecte o aparelho através de um temporizador ou sistema de controlo remoto.

O pão pode arder. Não utilize este aparelho próximo ou por baixo de cortinas ou outros materiais combustíveis e vigie-o enquanto estiver quente.

 As superfícies do aparelho aquecerão.

Retire e esvazie o tabuleiro de recolha de migalhas. Limpe-o com um pano húmido, seque-o e volte a colocá-lo na torradeira.

Se o cabo estiver danificado, o fabricante, o seu agente de assistência técnica ou alguém igualmente qualificado deverá substituí-lo a fim de evitar acidentes.

 Não mergulhe o aparelho em líquidos, nem utilize em casas de banho, próximo de zonas de água ou ao ar livre.

- Ao utilizar apenas uma ranhura de torragem, não deixe entrar nada na outra ranhura, uma vez que ambas começarão a aquecer quando se baixa a alavanca.
- Se o pão ficar preso, desligue a torradeira da tomada, deixe-a arrefecer e depois, cuidadosamente, retire o pão.
- Não taste alimentos barrados com manteiga, já que esta pode pegar fogo.
- Não utilize pão partido, ondulado ou deformado, já que pode ficar preso na torradeira.
- Não utilize este aparelho para quaisquer outros fins que não sejam os descritos nestas instruções.
- Não utilize o aparelho se estiver danificado ou se o seu funcionamento for defeituoso.

## APENAS PARA USO DOMÉSTICO

### ESQUEMAS

- |                         |                                     |
|-------------------------|-------------------------------------|
| 1. ranhuras de torragem | 4. tabuleiro de recolha de migalhas |
| 2. alavanca             | 5. Grelhas                          |
| 3. controlo de torragem |                                     |

### ANTES DE UTILIZAR PELA PRIMEIRA VEZ

Regule o nível de torragem para o máximo (6). Ponha o aparelho a funcionar vazio para curar as resistências novas. Este processo pode provocar um certo cheiro, mas não precisa de se preocupar. Verifique se a divisão está bem ventilada.

## TORRAR PÃO

1. Coloque a torradeira direita numa superfície estável, nivelada e resistente ao calor.
  2. Ligue a ficha à tomada elétrica.
  3. Rode o controlo de torragem para a regulação pretendida (1 = claro, 6 = escuro).
  4. Coloque pão nas grelhas (espessura máxima de pão: 25 mm).
  5. Pressione completamente para baixo a alavanca do pão. Esta só engata em baixo se a torradeira estiver ligada à eletricidade.
  6. Desça as grelhas para o interior da ranhura.
  7. Pode levantar as grelhas e retirá-las durante a torragem para verificar o progresso.
  8. Quando a torragem terminar, a alavanca sobe, mas o pão permanece nas ranhuras até que levante e retire as grelhas.
  9. Para parar de torrar, carregue no botão ▲.
- **Ao torrar, use sempre as grelhas.**
  - **Após a torragem, as grelhas estão quentes, por isso manuseie-as com cuidado e coloque-as sempre numa superfície resistente ao calor.**

## PANINI, CIABATTA, ETC.

Utilize as grelhas para torrar panini e ciabatta com recheio.

- Corte pão de tamanho excessivo de forma que caiba nas grelhas. Não as encha ao ponto de estas não caber na ranhura de torragem.
- Não corte a parte inferior de paninis, ciabattas, etc, para formar uma bolsa para ingredientes. Desta forma, evita que os ingredientes caiam ou derramem durante a torragem.
- Obtém melhores resultados se cortar os ingredientes finamente.
- Certifique-se sempre de que os ingredientes estão quentes uniformemente antes de os comer.
- Certifique-se sempre de limpar todos os ingredientes derretidos do tabuleiro de recolha de migalhas.
- Os recheios estarão QUENTES. Cuidado ao consumi-los.

## PÃO CONGELADO

1. Deixe o controlo de torragem na sua posição favorita. Introduza o pão congelado nas grelhas. Desça a alavanca, introduza o suporte de pão e, em seguida, prima o botão ✨.
2. A luz ✨ acende-se e o tempo de torragem é automaticamente alterado para proporcionar o mesmo grau de torragem que obtém com o pão não congelado.

## CUIDADOS E MANUTENÇÃO

1. Desligue o aparelho da corrente elétrica e aguarde que arrefeça.
2. Limpe as superfícies exteriores com um pano húmido.
3. Se necessário, lave as grelhas em água morna com detergente. Enxague e seque completamente antes de os utilizar novamente.



## PROTEÇÃO AMBIENTAL

Para evitar problemas ambientais e de saúde devido a substâncias perigosas contidas em equipamentos elétricos e eletrónicos, os aparelhos com este símbolo não deverão ser misturados com o lixo doméstico e sim recuperados, reutilizados ou reciclados.



Læs vejledningen og behold den til senere brug. Lad den følge med apparatet, hvis det overdrages til andre. Fjern al emballage før brug.

## VIGTIGE SIKKERHEDSINSTRUKTIONER

Følg altid de grundlæggende sikkerhedsregler, herunder:

Dette apparat kan anvendes af børn fra 8 år og derover og personer hvis fysiske, sansemæssige eller mentale evner er nedsat, eller personer uden den fornødne erfaring, hvis de er blevet instrueret/har været under opsyn og forstår de forbundne farer. Børn må ikke lege med apparatet. Rengøring og vedligeholdelse må ikke foretages af børn, medmindre de er over 8 år og holdes under opsyn. Apparatet og ledningen skal holdes uden for rækkevidden af børn under 8 år.

Apparatet må ikke tilsluttes via en timer eller et fjernstyret system.

Der kan gå ild i brød. Undlad at anvende apparatet i nærheden af eller direkte under gardiner eller andet brændbart materiale, og hold apparatet under opsyn, når det er varmt.

 Apparatets overflader kan blive meget varme.

Tag krummebakken ud, og tøm den. Tør den af med en fugtig klud, lad den tørre, og sæt den i brødristeren igen.

Hvis ledningen er beskadiget, skal den udskiftes af producenten, serviceværkstedet eller en tilsvarende kvalificeret fagmand, så eventuelle skader undgås.

 Nedsænk ikke apparatet i væske, og undlad at anvende det på badeværelset, i nærheden af vand eller udendørs.

- Når en af brødbåbningerne anvendes, kontrollér, at den anden åbning er tom, fordi begge åbninger aktiveres efter at stangen er blevet trukket ned.
- Hvis et stykke brød sætter sig fast, skal du tage stikket ud af stikkontakten, lade brødristeren køle af og derefter forsigtigt fjerne brødet.
- Undlad at riste smurt brød, da der kan gå ild i brødet.
- Undlad at anvende brød, som er gået i stykker, bøjet eller deformt, da det kan sætte sig fast i brødristeren.
- Anvend ikke apparatet til andre formål end dem, der er beskrevet i denne brugsanvisning.
- Undlad at anvende apparatet, hvis det er beskadiget eller ikke fungerer korrekt.

## KUN TIL PRIVAT BRUG

### TEGNINGER

- |                  |                |
|------------------|----------------|
| 1. brødbåbninger | 4. krummebakke |
| 2. stang         | 5. brødholdere |
| 3. ristningsgrad |                |

### FØR APPARATET TAGES I BRUG FØRSTE GANG

Indstil ristningsgraden til maksimum (6) Lad apparatet være tændt uden at lægge brød i, så de nye varmelegemer hærdes. Der kan forekomme lugt, men det er helt naturligt. Sørg for at lufte godt ud i rummet imens.

## RISTNING AF BRØD



1. Anbring brødristeren i opretstående stilling på et solidt, plant og varmebestandigt underlag.
  2. Sæt stikket i stikkontakten.
  3. Ristningsgraden justeres til den ønskede indstilling (1 = lyst, 6 = mørkt).
  4. Læg brød ned i brødholderen (maks. brødtykkelse 25 mm).
  5. Tryk stangen ned til bunds. Det er ikke muligt at låse stangen i position medmindre brødristeren er koblet til strømforsyningen.
  6. Sænk brødholderen ned i åbningen.
  7. Du kan løfte brødholderen ud under ristningen for at se til brødene.
  8. Når brødet er ristet, springer grebet op, men brødet bliver nede i åbningerne, indtil du løfter brødholderne ud.
  9. Hvis du vil stoppe ristningen helt, skal du trykke på knappen .
- **Brug altid brødholderne, når du rister brød.**
  - **Brødholderne vil være meget varme efter ristning. Håndter dem forsigtigt og stil dem på en varmeresistent overflade.**

## PANINIBRØD, CIABATTABRØD, ETC.

Brug brødholderne til ristning af fyldte panninibrød og ciabattabrød.

- Skær store stykker brød til, så de passer til brødholderen. Brødholderen må ikke overfyldes, så den ikke passer ned i åbningen uden problemer.
- Lav en lomme til ingredienserne ved at undlade at gennemskære den nederste del af paninibrød, ciabattabrød etc. Derved falder ingredienserne ikke ud eller drypper under ristningen.
- Tyndt skårne ingredienser giver de bedste resultater.
- Sørg altid for, at ingredienserne er blevet gennemvarmet, inden du spiser dem.
- Sørg altid for at fjerne eventuelt smeltede ingredienser fra krumme bakken.
- Fyldet bliver MEGET varmt. Pas på, når du spiser det.

## FROSSET BRØD

1. Indstil bruningsknappen på din foretrukne indstilling. Læg de frosne stykker brød ned i brødholderen. Sænk grebet, isæt brødholderen og tryk på -knappen
2. -indikatoren tænder, og ristetiden ændres automatisk, så brødet får samme bruningsgrad, som frisk brød normalt får.

## PLEJE OG VEDLIGEHOLDELSE

1. Tag apparatets stik ud og lad det køle af.
2. Tør apparatets yderside af med en fugtig klud.
3. Om nødvendigt kan brødholderne vaskes af i varmt sæbevand. Skyl og tør dem omhyggeligt inden de anvendes igen.



## MILJØBESKYTTELSE

Elektriske og elektroniske apparater, der er mærket med dette symbol, kan indeholde farlige stoffer, og må ikke bortskaffes med husholdningsaffald, men skal afleveres på en dertil udpeget lokal genbrugsstation for at undgå skade på miljø og menneskers sundhed.

Läs bruksanvisningen och spara den för framtida bruk. Låt bruksanvisningen följa med om du överlåter apparaten. Ta bort allt förpackningsmaterial före användning.

## VIKTIGA SKYDDSÅTGÄRDER

Följ allmänna säkerhetsföreskrifter, däribland följande:

Denna apparat kan användas av barn från 8 års ålder och uppåt och av personer med nedsatt fysisk, sensorisk eller mental förmåga eller med bristande erfarenhet och kunskap, om personerna i fråga är under uppsikt och har fått anvisningar om hur apparaten fungerar och om de har förstått vilka risker som användningen kan medföra. Barn ska inte leka med apparaten. Rengöring och användarunderhåll ska inte utföras av barn, såvida de inte är över 8 år och är under uppsikt. Håll apparat och elkabel utom räckhåll för barn under 8 år.

Anslut inte apparaten genom en extern timer eller fjärrkontroll.

Bröd kan brinna. Använd därför inte apparaten nära eller under gardiner eller andra brännbara material och håll den under uppsikt så länge den är varm.

 Apparatens utsida blir varm.

Tag ut och töm smulbrickan. Rengör med en fuktig trasa, torka torrt och sätt tillbaka smulbrickan i brödrosten.

Om sladden är skadad måste den ersättas av tillverkaren, serviceombud eller någon med liknande kompetens för att undvika skaderisker.

 Lägg inte ned apparaten i vätska, använd den inte i badrum, nära vatten eller utomhus.

- När bara ett rostningsfack används ska det andra facket vara helt tomt, eftersom båda facken aktiveras när spaken sänks.
- Om brödet fastnar, dra ur sladden, låt apparaten kallna och ta sedan försiktigt bort brödet.
- Rosta ingenting med smör på – det kan börja brinna.
- Använd inte bröd som är förstört på något sätt, delat eller sönderrivet eftersom det kan blockera brödrosten.
- Använd inte apparaten för några andra ändamål än sådana som beskrivs i denna bruksanvisning.
- Använd inte apparaten om den är skadad eller fungerar dåligt.

## ENDAST FÖR HUSHÅLLSBRUK

### BILDER

- |                     |                |
|---------------------|----------------|
| 1. rostningsfack    | 4. smulbricka  |
| 2. spak             | 5. brödhållare |
| 3. rostningsreglage |                |

### FÖRE FÖRSTA ANVÄNDNINGEN

Ställ in maximal rostningsgrad (6). Använd apparaten utan bröd för att härda de nya värmeelementen. Det luktar kanske lite, men det betyder ingenting. Se bara till att rummet är väl ventilerat.

### ROSTA BRÖD

1. Placera brödrosten upprätt på en stadig, jämn och värmeisolerad yta.
2. Sätt stickproppen i vägguttaget.
3. Vrid rostningsreglaget till önskat läge (1 = lättrostat, 6 = mörkrostat).
4. Sätt brödet i brödhållaren (max. brödtjocklek 25 mm).

5. Tryck ned spaken fullständigt. Den kommer inte att stanna nere om inte brödrosten är ansluten till elnätet.
6. Sänk ned brödhållaren i springan.
7. Du kan lyfta upp brödhållaren under rostningen för att kontrollera rostningsgraden.
8. När rostningen är klar kommer spaken att åka upp, men brödet stannar kvar i springorna tills du lyfter ur brödhållarna.
9. Tryck på knappen ▲ för att stoppa rostningen.
  - **Använd alltid brödhållarna när du rostar bröd.**
  - **Brödhållarna kommer att vara heta efter rostning. Hantera dem försiktigt och placera dem alltid på ett värmetåligt underlag.**

## PANINI, CIABATTA, ETC.

Använd brödhållarna för att rosta fyllda panini- och ciabattabröd.

- Skär av kanterna på stora bröd så att de får plats i brödhållaren. Fyll inte hållaren för mycket - den ska enkelt kunna föras in i brödrostspringan.
- Skapa en ficka att fylla med ingredienser genom att inte skära igenom botten på panini- och ciabattabröd. Det förhindrar att ingredienser ramlar ur eller droppar under rostningen.
- Tunt skivade ingredienser ger bästa resultat.
- Se alltid till att alla ingredienser är ordentligt tillagade innan de äts.
- Se alltid till att ta bort smälta ingredienser från smulbrickan.
- Fyllningarna kommer att vara HETA. Var försiktig när du äter dem.

## DJUPFRYST BRÖD

1. Sätt rostningsreglaget på önskad inställning. Sätt det frysta brödet i brödhållaren. Sänk ned spaken, sätt i brödhållaren och tryck sedan på knappen ✨.
2. ✨-lampan tänds och rostningstiden kommer att ändras automatiskt för att få samma rostningsgrad som gäller för bröd som inte är fryst.

## SKÖTSEL OCH UNDERHÅLL

1. Dra ur sladden till apparaten och låt apparaten svalna.
2. Torka av yttersidorna med en fuktig trasa.
3. Vid behov kan man diska brödhållarna i varmt vatten med diskmedel. Skölj och torka noggrant innan du använder dem igen.



## MILJÖSKYDD

För att undvika miljö- och hälsoproblem som beror på farliga ämnen i elektriska och elektroniska produkter får inte apparater som är märkta med denna symbol kastas tillsammans med osorterat hushållsavfall utan de ska tillvaratagas, återanvändas eller återvinnas.

Les instruksjonene, oppbevar dem på et trygt sted, og send de med apparatet hvis du gir det videre. Fjern all emballasje før bruk.

## VIKTIG SIKKERHETSTILTAK

Følg sikkerhetsinstruksene, inkludert

Dette apparatet kan brukes av barn fra åtte år og personer med nedsatte fysiske, sansende eller mentale evner eller manglende erfaring eller kunnskap hvis slike personer har fått opplæring eller blir holdt under oppsyn og forstår farene som er tilknyttet bruken av apparatet. Barn skal ikke leke med apparatet. Rengjøring og vedlikehold skal ikke utføres av barn med mindre de er over åtte år og holdes under oppsyn. Hold apparatet og ledningen utilgjengelig for barn under åtte år.

Ikke koble til apparatet via tidsbryter- eller fjernstyringssystem.

Brød kan brenne. Brødristeren må derfor ikke brukes i nærheten eller under gardiner, skap eller annet brennbart materiale og skal holdes under oppsyn.

 Apparatets overflater vil bli varme.

Fjern og tøm smulefangeren. Tørk over med en dampet klut, tørk og sett den tilbake i brødristeren.

Hvis kabelen er skadet så må den bli erstattet av fabrikanten, servicekontoret eller andre som er kvalifiserte for å unngå fare.

 Dypp aldri apparatet i væsker, ikke bruk det på badetrom, nær vann eller utendørs.

- Ved bruk av kun en enkel brødristingssprekk, ikke la noe havne i den andre sprekkene fordi begge sprekkene vil fungere når brødheisen går ned.
- Hvis brødet sitter fast, trekk ut støpselet fra brødristeren.
- Ikke rist påsmurte skiver, disse kan ta fyr.
- Ikke bruk brettet, krøllet eller misformet brød, det kan skade brødristeren.
- Ikke bruk apparatet til andre formål enn det som beskrives i disse instruksene.
- Ikke bruk apparatet hvis det er skadet eller har mangler.

## KUN FOR BRUK I HJEMMET

### FIGURER

- |                         |                |
|-------------------------|----------------|
| 1. brødristingssprekker | 4. smulefanger |
| 2. brødheis             | 5. brødholdere |
| 3. bruningskontroll     |                |

### FØR FØRSTEGANGSBRUK

Ha bruningsnivået til maksimum (6). Start opp med et tomt apparat, for å brenne de nye elementene inn. Dette kan lukte litt, men det er ikke noe å bekymre seg for. Forsikre deg om at rommet er godt ventilert.

### BRØDRISTING

1. Ha brødristeren rett opp på en god, flat og varmeherdet overflate.
2. Stikk kontakten i støpselet.
3. Drei bruningskontrollen på ønsket innstilling (1 = lys, 6 = mørk).
4. Sett brødet i brødholderen (maksimum brødtykkelse 25 mm).
5. Trykk ned brødheisen forsiktig. Den vil ikke låse seg med mindre brødristeren er under strømtilførsel.
6. Sett brødholderen ned i brødluken.



7. Du kan løfte opp brødholderne under ristingen for å sjekke oppvarmingsprosessen.
  8. Når ristingen er ferdig, vil håndtaket heve seg, men brødet forblir i brødlukene til du løfter brødholderne ut.
  9. For å avslutte risting, trykk  knappen.
- **Bruk alltid brødholderne under ristingen.**
  - **Brødholderne er varme etter ristingen. Behandle dem forsiktig og legg dem på et sted som tåler varme.**

## PANINI, CIABATTA, ETC.

Bruk brødholderne til å riste fylte panini og ciabatta.

- Skjær til brødet så det passer i brødholderen. Ikke fyll holderen så mye at det ikke blir enkelt å plassere den i brødlukene.
- Lag et hulrom for ingrediensene ved å la undersidene av paniniene, ciabattabrødene, etc. være uoppuskåret. Dette vil hindre ingrediensene fra å falle ut eller dryppe under ristingen.
- Skjær ingrediensene i smale skiver. Det gir best resultat.
- Sørg alltid for at ingrediensene er rykende varme helt gjennom før de spises.
- Sørg alltid for at smeltede ingredienser vaskes bort fra smulebrettet.
- Fyllet blir VARMT. Vær forsiktig når det skal spises.

## FROSSET BRØD

1. Sett stekekontrollen på din favorittinnstilling. Sett det frosne brødet på plass i brødholderne. Ta ned spaken, sett inn brødholderen og press på -knappen.
2. Lyset  vil komme på, og ristetiden vil forandre seg automatisk for å samme grad bruning som du får med tint brød.

## BEHANDLING OG VEDLIKEHOLD

1. Koble fra apparatet og la det kjøle seg.
2. Tørk over alle overflater med en dampet klut.
3. Hvis det er nødvendig, kan du vaske brødholderne i varmt såpevann. Skyll og tørk grundig før de brukes på nytt.



## MILJØBESKYTTELSE

For å unngå miljømessige og helse relaterte problemer forbundet til farlige stoffer i elektriske og elektroniske varer, må ikke apparater merket med dette symbolet kastes sammen med vanlig avfall, men gjenvinnes, gjenbrukes eller resirkuleres.

Lue käyttöohjeet, säilytä ne ja anna ne laitteen mukana, mikäli luovutat sen toiselle henkilölle. Poista kaikki pakkausmateriaali ennen käyttöä.

## TÄRKEITÄ VAROTOIMIA

Seuraa perusvarotoimia, muun muassa seuraavia ohjeita:

Laitetta saavat käyttää yli 8-vuotiaat lapset ja henkilöt, joiden fyysinen, aistienvarainen tai henkinen toimintakyky on heikentynyt, tai joilla ei ole kokemusta ja tietoa, jos heitä valvotaan/ohjeistetaan, ja he ymmärtävät käyttöön liittyvät vaarat. Lapset eivät saa leikkiä laitteella. Lapset eivät saa puhdistaa tai tehdä hoitotoimia, jos he eivät ole yli 8-vuotiaita ja valvonnan alla. Pidä laite ja kaapeli alle 8-vuotiaiden ulottumattomissa.

Älä yhdistä laitetta ajastimen tai kauko-ohjausjärjestelmän kautta.

Leipä voi palaa. Älä käytä laitetta verhojen tai muiden syttyvien materiaalin lähellä tai alla ja pidä laitetta silmällä, kun se on kuuma.

 Laitteen pinnat tulevat kuumiksi.

Poista ja tyhjennä murulokero. Pyyhi kostealla kankaalla ja laita lokero takaisin leivänpaahtimeen.

Jos sähköjohto on vahingoittunut, se pitää antaa valmistajan, tämän huoltopalvelun tai vastaavan pätevyyden omaavan henkilön vaihdettavaksi vaarojen välttämiseksi.

 Älä laita laitetta nesteeseen, älä käytä sitä kylpyhuoneessa, veden lähellä tai ulkona.

- Kun käytät vain yhtä paahtoaukkoa, älä päästä mitään putoamaan toiseen aukkoon, sillä molemmat aukot ovat käytössä, kun vipu on alhaalla.
- Jos leipä jää kiinni, irrota leivänpaahdin sähköverkosta, anna sen jäähtyä ja ota leipä varovasti pois.
- Älä laita paahtimeen voideltuja tuotteita, ne voivat syttyä palamaan.
- Älä käytä revennyttä, vääntynyttä tai muodotonta leipää, se voi jäädä kiinni leivänpaahtimeen.
- Älä käytä laitetta muihin kuin tässä käyttöohjeessa kuvattuihin tarkoituksiin.
- Älä käytä laitetta, jos se on vahingoittunut tai toimii huonosti.

## VAIN KOTIKÄYTTÖÖN

### PIIRROKSET

- |                          |                    |
|--------------------------|--------------------|
| 1. paahtoaukot           | 4. murulokero      |
| 2. vipu                  | 5. leivänpidikkeet |
| 3. paahtoasteen valitsin |                    |

## ENNEN ENSIMMÄISTÄ KÄYTTÖKERTAA

Aseta paahdotaso maksimiin (6). Käytä laitetta tyhjänä, jotta uudet elementit puhdistuvat. Se voi aiheuttaa hieman hajua, mutta siitä ei kannata huolestua. Varmista, että huoneessa ilma vaihtuu kunnolla.

### LEIVÄN PAAHTAMINEN

1. Aseta laite vakaalle, tasaiselle ja kuumuutta kestäväälle alustalle.
2. Kytke se sähköpistokkeeseen.
3. Käännä paahtoasteen valitsin haluttuun asentoon (1 = vaalea, 6 = tumma).
4. Aseta leipä leivänpidikkeisiin (leivän enimmäispaksuus 25 mm).
5. Paina vipu kokonaan alas. Se ei lukitu alas, ellei leivänpaahdin ole kytketty sähkönsyöttöön.

6. Laske leivänpidike paahtoaukkoon.
7. Voit nostaa leivänpidikkeen ylös paahtamisen aikana paahtoasteen tarkistamiseksi.
8. Kun paahtaminen päättyy, vipu nousee ylös, mutta leipä jää paahtoaukkoon, kunnes nostat leivänpidikkeet ylös.
9. Paahtamisen lopettamiseksi on painettava valitsinta ▲.
  - **Käytä paahtamisessa aina leivänpidikkeitä.**
  - **Leivänpidikkeet ovat kuumat paahtamisen jälkeen. Käsittele niitä varoen ja aseta ne aina kuumuutta kestäväälle pinnalle.**

## PANINI, CIABATTA YM.

Käytä leivänpidikkeitä kun paahtat täytettyjä panineja ja ciabattoja.

- Tee leivästä päältä sellainen, että se mahtuu leivänpidikkeisiin. Älä ylitäytä pidikkeitä, sillä niiden täytyy mahtua helposti paahtoaukkoon.
- Muotoile täytteelle tasku jättämällä paninien, ciabattojen ym. yksi pohjareuna leikkaamatta. Tämä estää täyteainesten ulos tulemisen tai putoamisen paahtamisen aikana.
- Ohuiksi leikatut ainekset antavat parhaan tuloksen.
- Varmista aina, että ainekset ovat kuumia kaikkialta ennen kuin syöt niitä.
- Varmista, että puhdistat kaikki sulaneet ainekset murualustalta.
- Täytteet ovat KUUMIA. Ole varovainen, kun syöt niitä.

## PAKASTETTU LEIPÄ

1. Jätä paahtoasteen valitsin omaan suosikkiasetukseesi. Laita pakastettu leipä leivänpidikkeisiin. Laske vipu, aseta leivänpidikkeet ja paina ❄-näppäintä.
2. Merkkivalo ❄ syttyy ja paahto aika säätyy automaattisesti siten, että saat saman paahtotummuuden kuin tuoreella leivällä.

## HOITO JA HUOLTO

1. Irrota laite verkkovirrasta ja anna sen jäähtyä.
2. Pyyhi pinnat kostealla kankaalla.
3. Mikäli tarpeen, pese leivänpidikkeet lämpimässä saippuavedessä. Huuhtelee ja kuivaa hyvin ennen uudelleen käyttämistä.



## YMPÄRISTÖN SUOJELU

Jotta vältettäisiin ympäristölle ja terveydelle koituvat haitat, jotka johtuvat vaarallisista aineista sähkölaitteissa ja elektronisissa laitteissa, tällä symbolilla varustetut laitteet tulee heittää pois erillään lajittelemattomista jätteistä, ne on otettava talteen, käytettävä uudestaan ja kierrätettävä.



Прочтите инструкции, сохраните их, при передаче сопроводите инструкцией. Перед применением изделия снимите с него упаковку.

## **ВАЖНЫЕ МЕРЫ ПРЕДОСТОРОЖНОСТИ**

Следуйте основным инструкциям по безопасности, включая следующие:

Использование данного устройства детьми старше 8 лет, лицами с ограниченными физическими, сенсорными или умственными способностями, недостатком опыта или знаний допускается при условии контроля или инструктажа и осознания связанных рисков. Детям запрещено играть с устройством. Очистку и обслуживание устройства могут выполнять дети старше 8 лет при условии наблюдения взрослыми. Храните устройство и кабель в недоступном для детей до 8 лет месте.

Не подсоединяйте прибор через таймер или систему дистанционного управления.

Хлеб может подгореть. Не используйте устройство рядом или под занавесками или другими горючими материалами и следите за прибором, когда он горячий.

⚠ Поверхности прибора нагреваются.

Снимите поддон и почистите крошки с поддона. Протрите влажной тканью, вытрите и установите его обратно в тостер.

Если кабель поврежден, он должен быть заменен производителем, сервисным агентом или другим квалифицированным лицом для предотвращения опасности.

⚡ Не погружайте прибор в какую-либо жидкость; не используйте его в ванной комнате, около воды или вне помещений.

- При использовании одного разъема для тостов, следите, чтобы во второй разъем ничего не попало, так как оба разъема будут рабочими, когда рукоятка для суппорта опущена.
- Если тост смялся в процессе, отключите тостер, дайте ему остыть и осторожно выньте хлеб.
- Не поджаривайте смазанные маслом изделия, они могут загореться.
- Не используйте разорванный, закрученный или деформированный хлеб, Вы можете заклинить тостер.
- Используйте прибор только по назначению.
- Не используйте прибор, если он поврежден или работает с перебоями.

## **ТОЛЬКО ДЛЯ БЫТОВОГО ИСПОЛЬЗОВАНИЯ**

### **ИЛЛЮСТРАЦИИ**

- |                                   |                        |
|-----------------------------------|------------------------|
| 1. разъемы для тостов             | 4. поддон для крошек   |
| 2. рычаг                          | 5. Держатели для хлеба |
| 3. регулятор степени поджаривания |                        |

### **ПЕРЕД ПЕРВЫМ ИСПОЛЬЗОВАНИЕМ ПРИБОРА**

Установите уровень поджарки на максимум (6). Включите пустой прибор для приведения в порядок элементов. Может появиться небольшой запах, но волноваться не стоит. Обеспечьте хорошую вентиляцию комнаты.

## ПОДЖАРИВАНИЕ ХЛЕБА

1. Установите тостер вертикально на твердую, горизонтальную, термостойкую поверхность.
  2. Включите вилку в розетку.
  3. Установите необходимую степень обжаривания с помощью регулятора (1 = светлая, 6 = темная).
  4. Поместите хлеб в держатель для хлеба (максимальная толщина хлеба — 25мм).
  5. Нажмите на рычаг вниз до его полного опущения. Он не будет заперт, пока тостер не подсоединен к электрическому источнику.
  6. Опустите держатель для хлеба в слот.
  7. Вы можете поднять и извлечь держатель для хлеба во время обжаривания тостов, чтобы проверить степень их прожаренности.
  8. После завершения обжаривания тостов рычаг будет поднят, но хлеб останется в слотах, пока не будут подняты и извлечены держатели для хлеба.
  9. Чтобы остановить поджарку, нажмите клавишу ▲.
- **Во время обжарки тостов используйте держатели для хлеба.**
  - **После обжарки тостов держатели для хлеба будут горячими. Обращайтесь с ними аккуратно и обязательно кладите на термостойкую поверхность.**

## ПАНИНИ, ЧИАБАТТА И ДР.

Используйте держатели для хлеба для обжаривания панини и чабатты с начинкой.

- Обрежьте хлеб, если он большего размера, чем держатель для хлеба. Не кладите в держатель слишком много содержимого, чтобы он мог беспрепятственно поместиться в слот тостера.
- Чтобы сформировать «карман» для ингредиентов, разрежьте хлеб для панини, чабатту и т. д., оставляя нижний край нетронутым. Таким образом ингредиенты не выпадут и не вытекут во время обжарки.
- Тонко нарезанные ингредиенты обеспечат наилучший результат.
- Перед тем как есть бутерброд, обязательно убедитесь, что ингредиенты достаточно горячие.
- Обязательно убедитесь также, что поддон для крошек очищен от капель расплавленных ингредиентов.
- Начинка будет ГОРЯЧЕЙ. Будьте осторожны во время еды.

## ЗАМОРОЖЕННЫЙ ХЛЕБ

1. Оставьте регулятор степени поджаривания на своей любимой позиции. Поместите замороженный хлеб в держатель для хлеба. Опустите рычаг, вставьте держатель для хлеба, а затем нажмите кнопку ✱.
2. Включится световой индикатор ✱, и время поджаривания автоматически изменится для получения той же степени поджаривания, что и для незамороженного хлеба.

## УХОД И ОБСЛУЖИВАНИЕ

1. Отключите прибор от розетки и дайте ему остыть.
2. Протрите внешнюю поверхность влажной тканью.
3. При необходимости помойте держатели для хлеба в теплой мыльной воде. Ополосните и тщательно высушите перед повторным использованием.

## ЗАЩИТА ОКРУЖАЮЩЕЙ СРЕДЫ

Для того чтобы избежать угроз для здоровья и окружающей среды из-за вредных веществ в электрических и электронных товарах, приборы, отмеченные данным символом, должны утилизироваться не как не отсортированные бытовые отходы, а как восстановленные или повторно использованные.

Přečtěte si pokyny a uschovejte je. Pokud zařízení předáte dál, předejte ho i s návodem. Před použitím odstraňte všechny obaly.

## DŮLEŽITÁ BEZPEČNOSTNÍ OPATŘENÍ

Dodržujte základní bezpečnostní pokyny, jako jsou:

Tento přístroj mohou používat děti ve věku od 8 let a osoby se sníženými fyzickými, sensorickými či mentálními schopnostmi nebo osoby, které výrobek nikdy nepoužívaly nebo jej neznají, pokud tak činí pod dozorem/byly poučeny a rozumí souvisejícím rizikům. S přístrojem si nesmějí hrát děti. Děti nesmějí provádět čištění a běžnou údržbu, pokud nedosáhly věku alespoň 8 let a nejsou-li pod dozorem. Přístroj i kabel uchovávejte mimo dosah dětí mladších 8 let.

Přístroj nepřipojujte přes časovač nebo systém dálkového ovládání.

Chléb by mohl vzplanout. Nepoužívejte spotřebič v blízkosti záclon či pod nimi nebo pod jiným hořlavým materiálem a sledujte jej, když je horký.

 Povrchy přístroje budou pálit.

Vyjměte a vyprázdněte přihrádku na drobků. Otřete je vlhkým hadříkem, osušte a pak vraťte do topinkovače.

Pokud je poškozený kabel, musí jej vyměnit výrobce, jeho servisní zástupce nebo osoba podobně kvalifikovaná, aby nedošlo k riziku.

 Neumisťujte spotřebič do kapaliny, nepoužívejte jej v koupelně, u vody ani venku.

- Pokud používáte pouze jeden opékač otvory, nedávejte nic do druhého otvoru, poněvadž oba otvory budou aktivní, když bude páčka dole.
- Pokud se chléb zasekne, odpojte topinkovač, nechte jej vychladnout a opatrně chléb vyjměte.
- Neopékejte krajice s máslem, mohly by se vznítit.
- Nepoužívejte potrháný, zkroutený nebo poškozený chléb, mohl by se v topinkovači zaseknout.
- Nepoužívejte spotřebič pro jiný účel, než je uvedeno v těchto pokynech.
- Nepoužívejte spotřebič, je-li poškozen nebo se objevují poruchy.

## JEN PRO DOMÁCÍ POUŽITÍ

### NÁKRESY

- |                                |                        |
|--------------------------------|------------------------|
| 1. opékač otvory               | 4. přihrádka na drobků |
| 2. páčka                       | 5. držáky na pečivo    |
| 3. nastavitelný stupeň opečení |                        |

### PŘED PRVNÍM POUŽITÍM

Nastavte úroveň opečení na maximum (6). Použijte spotřebič prázdný, abyste zpracovali nové prvky. Může to nepatrně zapáchat, ale nejde o nic rizikového. Ověřte, zda je místnost správně odvětrávaná.

### OPÉKÁNÍ CHLEBA

1. Umístěte topinkovač na pevnou, rovnou plochu odolnou vůči teplotě.
2. Zasuňte zástrčku do zásuvky.
3. Nastavte stupeň opečení do požadované polohy (1 = světlé, 6 = tmavé).
4. Vložte pečivo do držáku na pečivo (maximální tloušťka 25 mm).
5. Zatlačte páčku až dolů. Zablokuje se jen tehdy, když je topinkovač připojen k síti.

6. Držák na pečivo zasuňte do otvoru.
  7. Během opékání můžete držák na pečivo vytáhnout a zkontrolovat stav opékání.
  8. Po dokončení opékání se páčka zvedne, ale pečivo zůstane v otvorech, dokud držáky na pečivo nevytáhnete.
  9. Opékání ukončíte tlačítkem ▲.
- **Při opékání vždy používejte držáky na pečivo.**
  - **Držáky na pečivo budou po opékání horké. Zacházejte s nimi opatrně a vždy je pokládejte na tepelně odolný povrch.**

## PANINI, CIABATTA ATD.

Držáky na pečivo používejte k opékání plněných panini a ciabatt.

- Zakrojte přečnávající okraje, aby se pečivo do držáku na pečivo vešlo. Držák nepřepĺňujte, do opékacího otvoru musí jít zasunout snadno.
- Vytvořte si kapsu na ingredience, tzn. že spodní okraj panini, ciabatty atd. necháte nerozřiznutý. Tak zabráníte tomu, aby ingredience během opékání vypadávaly či vytékaly.
- Nejlepších výsledků dosáhnete s nejmenno nakrájenými ingrediencemi.
- Před konzumací vždy pamatujte na to, že ingredience bývají vevnitř velmi horké.
- Vždy pamatujte na to, že vyteklé ingredience je třeba z přihrádky na drobky odstranit.
- Náplně budou HORKÉ. Při konzumaci buďte opatrní.

## MRAŽENÝ CHLÉB

1. Ovladač opékání nechte na svém oblíbeném nastavení. Do držáku na pečivo vložte mražené pečivo. Dejte dolů páčku, vložte držák na pečivo a pak stiskněte tlačítko ✱.
2. Rozsvítí se kontrolka ✱, čas opékání se přenastaví automaticky, aby stupeň opečení byl stejný jako u nezmraženého chleba.

## PÉČE A ÚDRŽBA

1. Přístroj vypojte ze sítě a nechte vychladnout.
2. Otřete vnější plochy vlhkým hadříkem.
3. Pokud je to třeba, držáky na pečivo umyjte v teplé mýdlové vodě. Před opětovným použitím důkladně opláchněte a osušte.

## OCHRANA ŽIVOTNÍHO PROSTŘEDÍ

Aby nedošlo k ohrožení zdraví a životního prostředí vlivem nebezpečných látek obsažených v elektrických a elektronických produktech, spotřebiče označené tímto symbolem nesmějí být vhazovány do směsného odpadu, ale je nutno je obnovit, znovu použít nebo recyklovat.

Prečítajte si pokyny a odložte tak, aby ste ich mohli priložiť pri prípadnom odovzdaní výrobku niekomu inému. Pred použitím odstráňte všetky obaly.

## DÔLEŽITÉ BEZPEČNOSTNÉ OPATRENIA

Dodržujte základné bezpečnostné opatrenia, vrátane:

Tento prístroj môžu používať deti od 8 rokov a osoby so zníženými fyzickými, zmyslovými alebo psychickými schopnosťami alebo nedostatkom skúseností a vedomostí ak sú pod dozorom/poučení a sú si vedomí s tým spojených rizík. Deti sa nesmú hrať s prístrojom. Čistenie a bežnú údržbu nesmú vykonávať deti, ak nedosiahli vek 8 rokov a nie sú pod dozorom. Prístroj a elektrickú šnúru uchovávajte mimo dosahu detí mladších ako 8 rokov.

Nepripájajte prístroj pomocou časovača alebo systému diaľkového ovládania.

Chlieb sa môže vznietiť. Nepoužívajte tento spotrebič v blízkosti alebo pod záclonami alebo v blízkosti iných horľavých materiálov a sledujte, či nie je príliš horúci.

 Povrchy spotrebiča budú horúce.

Vyberte a vyprázdňte táčnu na omrvinky. Utrite ju vlhkou handričkou, vysušte a potom ju vráťte do hriankovača.

Ak je prírodný kábel poškodený, musí byť vymenený výrobcom, jeho servisným technikom alebo iným kvalifikovaným odborníkom, aby nedošlo k riziku.

 Spotrebič nekladajte do kvapaliny, nepoužívajte ho v kúpeľni, pri vode alebo vonku.

- Ak používate len jeden toastovací otvor, dajte pozor, aby sa nič nedostalo do druhého, nakoľko po zatlačení páčky držiaka na chleba budú hriať obidva otvory.
- Ak sa chlieb zasekne, vypnite hriankovač, nechajte ho vychladnúť a chlieb opatrne odstráňte.
- Neopekajte chlieb natretý maslom, môže sa vznietiť.
- Nepoužívajte polámaný, skrútený alebo zdeformovaný chlieb, mohli by ste hriankovač upchať.
- Spotrebič nepoužívajte na iný účel než na ten, ktorý je popísaný v týchto pokynoch.
- Nepoužívajte tento spotrebič, keď je poškodený alebo nefunguje správne.

## LEN NA DOMÁCE POUŽITIE

### NÁKRESY

- |                          |                      |
|--------------------------|----------------------|
| 1. otvory na opekánie    | 4. táčňa na omrvinky |
| 2. páčka držiaka chleba  | 5. držiaky na pečivo |
| 3. voľba stupňa opekania |                      |

### PRED PRVÝM POUŽITÍM

Nastavte úroveň opečenia na maximum (6). Uvedte do činnosti prázdny spotrebič, čím ošetríte nové prvky. Môže to trochu zapáchať, ale nie je to nič, čoho by ste sa mali obávať. Zabezpečte dobré vetranie miestnosti.

### OPEKANIE CHLEBA

1. Hriankovač postavte na pevný, vodorovný a teplovzdorný povrch.
2. Zasuňte zástrčku do sieťovej zásuvky.
3. Nastavte požadovaný stupeň opekania (1 = svetlý, 6 = tmavý).
4. Chlieb vložte do držiaka na pečivo (maximálna hrúbka chleba 25 mm).



5. Zatlačte páčku držiaka na chlieb úplne dole. Páčka zapadne len vtedy, ak je spotrebič pripojený do siete.
6. Držiak na pečivo vložte do otvoru.
7. Počas opekania môžete držiak pečivo povytiahnuť, aby ste skontrolovali, ako postupuje opekanie.
8. Po skončení opekania sa páčka zodvihne, ale chlieb zostane v otvoroch, až kým nevytiahnete von držiak na pečivo.
9. Na zastavenie opekania, zatlačte tlačidlo .
  - **Pri opekaní vždy používajte držiaky na pečivo.**
  - **Po opekaní budú držiaky na pečivo horúce. Narábajte s nimi opatrne a vždy ich položte na teplovzdorný povrch.**

## PEČIVO TYPU PANINI, CIABATTA, ATĎ.

Na opekanie plneného pečiva typu panini a ciabatta použite držiaky na pečivo.

- Vyčnievajúce okraje pečiva orežte, aby zapadol do držiaka na pečivo. Držiak naplňajte len do tej miery, aby sa dal ľahko vsunúť do opekacieho otvoru.
- Vytvorte vrečko na suroviny tak, že necháte spodný okraj pečiva typu panini, ciabatta, atď. neprerezaný. Tak zabránite tomu, aby suroviny počas opekania vypadávali von alebo z nich kvapkalo.
- Na dosiahnutie najlepších výsledkov sú potrebné natenko nakrájané suroviny.
- Vždy dbajte o to, aby boli suroviny pred konzumáciou úplne prehriate.
- Vždy dbajte o to, aby bola táčňa na omrvinky očistená od akýchkoľvek roztopených surovín.
- Náplne budú HORÚCE. Jedzte ich opatrne.

## MRAZENÝ CHLIEB

1. Voľbu stupňa opekania nechajte na svojom obľúbenom nastavení. Mrazený chlieb vložte do držiaka na pečivo. Páčku zatlačte nadol, vložte držiak na pečivo a potom zatlačte tlačidlo .
2. Zsvietí svetelná kontrolka  a čas opekania sa automaticky prispôsobí tak, aby sa dosiahol ten istý stupeň opečenia, ako pri nemrazenom chlebe.

## STAROSTLIVOSŤ A ÚDRŽBA

1. Spotrebič vyťahnite zo zásuvky a nechajte vychladnúť.
2. Vonkajší povrch utrite vlhkou handričkou.
3. V prípade potreby umyte držiaky na pečivo v teplej vode so saponátom. Pred opätovným použitím opláchnite a dôkladne osušte.



## OCHRANA ŽIVOTNÉHO PROSTREDIA

Aby nedošlo k ohrozeniu zdravia a životného prostredia vplyvom nebezpečných látok v elektrických a elektronických produktoch, nesmú byť spotrebiče označené týmto symbolom likvidované s netriedeným komunálnym odpadom. Je nutné ich triediť, znova použiť alebo recyklovať.

Instrukcję należy przeczytać, zachować, przekazać kolejnemu użytkownikowi, jeśli odstępujemy urządzenie innej osobie. Wyjmij z opakowania przed użyciem.

## **WSKAZÓWKI DOTYCZĄCE BEZPIECZEŃSTWA**

Postępuj zgodnie ze wskazówkami dotyczącymi bezpieczeństwa, między innymi:

Niniejszy sprzęt nie jest przeznaczony do użytkowania przez osoby ( w tym dzieci) o ograniczonej zdolności fizycznej, czuciowej lub psychicznej, lub osoby nie mające doświadczenia lub znajomości sprzętu, chyba że odbywa się to pod nadzorem lub zgodnie z instrukcją użytkowania sprzętu, przekazanej przez osoby odpowiadające za ich bezpieczeństwo. Należy zwracać uwagę na dzieci, aby nie bawiły się sprzętem.

Nie podłączaj urządzenia za pomocą regulatora czasowego lub zdalnego sterowania.

Pieczyno może się zapalić. Nie pozwól, aby podczas używania urządzenie stykało się z zasłonami, lub innymi materiałami łatwopalnymi i nie pozostawiaj bez nadzoru, dopóki nie ostygnie.

 Powierzchnie urządzenia rozgrzewają się.

Wyjmij i opróżnij tackę na okruszki. Wytrzyj ją miękką, wilgotną szmatką i wstaw do tosterza.

Jeżeli przewód zasilający ulegnie uszkodzeniu, powinien być wymieniony przez producenta, jego serwis techniczny lub specjalistyczny zakład naprawczy w celu uniknięcia zagrożenia.

 Nie zanurzaj urządzenia w płynie, nie używaj go w łazience, w pobliżu wody, ani na zewnątrz budynku.

- Gdy używany jest tylko jeden otwór na pieczywo, niczego nie powinno być w drugim otworze, bo po wciśnięciu dźwigni obydwa otwory są „czynne”.
- W przypadku, kiedy pieczywo utknie w tosterze, wyciągnij wtyczkę z gniazdka sieciowego.
- Nie wkładaj do urządzenia pieczywa posmarowanego, może się zapalić.
- Nie wkładaj w toster zniekształconego pieczywa, może utknąć w tosterze.
- Nigdy nie używaj urządzenia niezgodnie z jego przeznaczeniem określonym w niniejszej instrukcji.
- Nigdy nie używaj uszkodzonego urządzenia lub jeśli zaczęło wadliwie działać.

## **TYLKO DO UŻYTKU DOMOWEGO**

### **RYСУNKI**

- |                        |                        |
|------------------------|------------------------|
| 1. otwory na pieczywo  | 4. tacka na okruszki   |
| 2. dźwignia            | 5. uchwyty na pieczywo |
| 3. regulacja opiekania |                        |

### **PRZED PIERWSZYM UŻYCIEM**

Ustaw stopień opiekania na maksimum (świecą się wszystkie lampki kontrolne opiekania). Uruchomić puste urządzenie bez pieczywa, elementy grzejne muszą się wygrzać. Może wystąpić lekki zapach „spalenizny”. Nie stanowi to żadnego zagrożenia. Upewnij się, że pomieszczenie jest dobrze przewietrzane.

## OPIEKANIE PIECZYWA

1. Ustaw toster prosto na stabilnej, suchej płaskiej i termoodpornej powierzchni.
  2. Włóż wtyczkę do gniazdka sieciowego.
  3. Ustaw regulację opiekania na żądany stopień (1=jasny, 6=ciemny).
  4. Włóż pieczywo w uchwyt na pieczywo (grubość maksymalna kromki 25 mm).
  5. Wciśnij dźwignię opiekania do końca. Dźwignia nie dojdzie do końca, jeżeli toster nie jest podłączony do zasilania energią.
  6. Włóż uchwyt na pieczywo w otwór na pieczywo.
  7. W trakcie opiekania, aby sprawdzić postęp opiekania, możesz unieść uchwyt na pieczywo do góry.
  8. Po skończeniu opiekania, dźwignia wyskoczy, ale chleb pozostanie w otworach na pieczywo, dopóki nie wyjmiesz uchwytów na pieczywo.
  9. Aby zatrzymać opiekanie, naciśnij przycisk ▲.
- **Do opiekania zawsze używaj uchwytów na pieczywo.**
  - **Po opiekaniu uchwyty na pieczywo są gorące. Obchodź się z nimi ostrożnie i zawsze stawiaj na powierzchni termoodpornej.**

## PANINI, CIABATTA, ITP.

Używaj uchwytów na pieczywo do opiekania panini i ciabatta.

- Poobcinaj kromki, aby pasowały do uchwytu na pieczywo. Nie wciskaj kromek na siłę, powinny się luźno mieścić w otworach na pieczywo.
- Utwórz w pieczywie kieszenie na składniki, pozostawiając nieprzekrojone spody w panini, ciabatta, itp. Zapobiegnie to wypadaniu lub kapaniu składników podczas opiekania.
- Najlepsze wyniki dają składniki grubo pokrojone.
- Przed zjedzeniem zawsze sprawdź, czy składniki są gorące.
- Tacka na okruszki zawsze musi zostać oczyszczona ze stopionych składników.
- Nadzienia są GORAĆE. Zjadaj je ostrożnie.

## PIECZYWO ZAMROŻONE

1. Wyreguluj opiekanie tak, jak lubisz. Zamrożony chleb włóż w uchwyt na pieczywo. Wciśnij dźwignię, włóż uchwyt na pieczywo i potem naciśnij przycisk ✱.
2. Zapali się lampka ✱, czas opiekania zostanie automatycznie skorygowany, aby otrzymać taki sam stopień opiekania, jak dla chleba nie zamrożonego.

## KONSERWACJA I OBSŁUGA

1. Wyjmij wtyczkę z gniazdka i ostudź urządzenie.
2. Powierzchnie zewnętrzne czyść jedynie za pomocą miękkiej, wilgotnej szmatki.
3. W razie potrzeby, umyj uchwyt na pieczywo ciepłą wodą z mydłem. Oplucz i dokładnie wysusz przed ponownym użyciem.

## OCHRONA ŚRODOWISKA

Zużyte urządzenie oddaj do odpowiedniego punktu składowania, gdyż znajdujące się w urządzeniu niebezpieczne składniki elektryczne i elektroniczne mogą być zagrożeniem dla środowiska. Nie wyrzucaj wraz z odpadami komunalnymi.



Pročitajte upute, držite ih na sigurnom mjestu, prosljedite ih ako dajete uređaj. Uklonite cijelo pakiranje prije uporabe.

## VAŽNE SIGURNOSNE MJERE

Poštujte osnovne sigurnosne mjere, uključujući slijedeće:

Ovaj uređaj mogu koristiti djeca od 8 godina pa na više i osobe smanjenih tjelesnih, osjetilnih ili mentalnih sposobnosti ili osobe koje ne raspolažu iskustvom i znanjem ako su pod nadzorom ili rade po uputama, te razumiju uključene opasnosti. Djeca se ne smiju igrati s uređajem. Čišćenje i održavanje ne smiju vršiti djeca ako nisu starija od 8 godina i moraju biti pod nadzorom. Držite uređaj i kabel van dosega djece mlađe od 8 godina.

Nemojte priključivati uređaj putem tajmera ili sustava za daljinsko upravljanje. Kruh može da pregori. Nemojte koristiti uređaj blizu ili ispod zavjesa ili drugih zapaljivih materijala i nadgledajte ga dok je vruć.

 Površine uređaja će postati vruće.

Izvadite i ispraznite ladicu za mrvice. Očistite je vlažnom krpom, osušite i vratite u toster.

Ako je kabel oštećen, radi izbjegavanja opasnosti, mora ga zamijeniti proizvođač, ovlašteni servis ili osoba slične stručnosti.

 Nemojte uranjati uređaj u tekućinu; nemojte ga rabiti u kupaonici, blizu vode ili na otvorenom prostoru.

- Ako koristite jedan prorez za tostiranje, nemojte dopustiti da bilo što upadne u drugi prorez, jer kad se spusti ručica, oba proreza su aktivna.
- Ako se kruh zaglavi u tosteru, iskopčajte uređaj iz utičnice, ostavite da se ohladi i pažljivo uklonite kruh.
- Nemojte stavljati kruh premazan maslacem ili sličnim sastojcima, koji mogu izazvati požar.
- Nemojte koristiti raskomadane, savijene ili deformirane kriške kruha.
- Nemojte koristiti uređaj u bilo koje druge svrhe osim onih opisanih u ovim uputama.
- Nemojte koristiti uređaj ako je oštećen ili neispravan.

## ISKLUČIVO ZA KUĆNU UPORABU

### CRTEŽI

- |                          |                     |
|--------------------------|---------------------|
| 1. prorezi za tostiranje | 4. ladicu za mrvice |
| 2. ručica                | 5. držači kruha     |
| 3. regulator pečenja     |                     |

### PRIJE PRVE UPORABE

Postavite pečenje na maksimalnu razinu (6). Vršite ovaj ciklus pečenja bez kruha, kako biste pripremili nove grijače elemente na rad. Može se osjetiti neprijatan miris, ali to je normalno. Osigurajte dobru ventilaciju prostorije.

### TOSTIRANJE KRUHA

1. Postavite toster na čvrstu, ravnu površinu, otpornu na toplinu.
2. Stavite utikač u utičnicu.
3. Okrenite regulator pečenja na željenu jačinu (1 = svijetlo pečenje, 6 = tamno pečenje).
4. Stavite kruh u držač kruha (kruh najveće debljine od 25 mm).

5. Pritisnite ručicu prema dolje. b Ručica će ostati u donjem položaju samo ako je toster spojen na električnu mrežu.
  6. Umetnite držač kruha u otvor.
  7. Držač kruha možete podizati tijekom pripremanja prepečenog kruha kruha kako biste provjerili tijek postupka.
  8. Nakon što se postupak pripremanja prepečenog kruha završi, ručka će iskočiti dok će kruh ostati u otvorima dok ne izvadite držače kruha.
  9. Ako želite da zaustavite tostiranje, pritisnite tipku ▲.
- **Uvijek upotrebljavate držače kruha prilikom pripremanja prepečenog kruha.**
  - **Držači kruha su vrući nakon pripremanja prepečenog kruha. Pažljivo rukujte držačima i uvijek ih stavljate na površinu otpornu na toplinu.**

## SENDVIČI, CIABATTA, ITD.

Upotrebljavajte držače kruha kako biste prepekli napunjene sendviče i ciabattu.

- Odrežite višak kruha kako bi stao u držač kruha. Ne prepunjavajte držač kruha kako ga ne biste mogli staviti u otvor za pripremanje.
- Ne režite donji kraj sendviča, ciabatta, itd. kako biste napravili džep za sastojke. Na ovaj način sastojci neće ispadati ili iscuriti tijekom postupka pripremanja prepečenog kruha.
- Nasitno narežite sastojke kako biste postigli najbolje rezultate.
- Uvijek provjerite jesu li sastojci topli prije nego što započnete jesti prepečeni kruh.
- Uvijek uklonite rastopljene sastojke iz ladice za sakupljanje mrvica.
- Punjenja su VRUĆA. Pripazite dok ih jedete.

## ZAMRZNUTI KRUH

1. Odaberite omiljenu postavku kako biste postigli željenu razinu prepečenosti. Stavite zamrznuti kruh u držač kruha. Spustite ručku, ubacite držač kruha i zatim pritisnite gumb ❄️.
2. Upalit će se indikatorsko svjetlo ❄️ i vrijeme tostiranja bit će automatski podešeno kako biste dobili istu razinu pečenja kao i kod nezamrznutog kruha.

## ČIŠĆENJE I ODRŽAVANJE

1. Izvucite utikač iz utičnice i ostavite uređaj da se ohladi.
2. Obrišite spoljašnje površine vlažnom krpom.
3. Ako je potrebno, operite držače kruha toplom sapunastom vodom. Isperite ih i temeljito osušite prije ponovne uporabe.

## ZAŠTITA OKOLIŠA

Da bi se izbjegle štetne posljedice na okoliš i zdravlje zbog opasnih supstanci u električnim i elektronskim proizvodima, svi uređaji obilježeni ovim simbolom ne smiju se zbrinjavati kao nerazvrstani komunalni otpad, već se moraju prikupiti, ponovno koristiti ili reciklirati.

Preberite navodila, jih shranite na varnem in jih predajte skupaj z napravo, če jo posredujete naprej. Pred uporabo odstranite vso embalažo.

## POMEMBNA VAROVALA

Sledite osnovnim varnostnim ukrepom, vključno z:

To napravo smejo uporabljati otroci, stari najmanj 8 let, in osebe z zmanjšanimi fizičnimi, čutnimi ali duševnimi sposobnostmi ali s pomanjkljivimi izkušnjami in znanjem, če so pri tem pod nadzorom/dobijo navodila in razumejo s tem povezana tveganja. Otroci se z napravo ne smejo igrati. Otroci ne smejo čistiti in vzdrževati naprave, če niso starejši od 8 let ter pod nadzorom. Napravo in kabel varujte pred dosegom otrok, mlajših od 8 let.

Te naprave ne smete priključite na časovnik ali sistem za daljinsko upravljanje.

Kruh lahko zagori. Naprave ne uporabljajte v bližini ali pod zavesami ali drugimi vnetljivimi materiali in jo opazujte, dokler je vroča.

 Površine naprave se segrejejo.

Odstranite in izpraznite pladenj za drobtine. Obrisite ga z vlažno krpo, potem pa ga znova vstavite v opekač.

Če je kabel poškodovan, ga mora zamenjati proizvajalec, njegov servisni zastopnik ali kdo s podobnimi pooblastili, da se prepreči tveganje.

 Naprave ne postavljajte v tekočino, ne uporabljajte je v kopalnici, v bližini vode ali na prostem.

- Kadar uporabljate le eno odprtino opekača, v drugo ne vstavljajte ničesar, ker se ob spuščanju vzvoda vseeno segreje.
- Če se kruh zatakne, opekač odklopite, počakajte, da se ohladi, in previdno odstranite kruh.
- Ne pecite namazanih stvari, saj se lahko vnamejo.
- Ne uporabljajte strganega, ukrivljenega ali deformiranega kruha, saj se lahko zatakne v opekaču.
- Naprave ne uporabljajte za nič drugega kot za namene, ki so opisani v teh navodilih.
- Naprave ne upravljajte, če je poškodovana ali če ne deluje pravilno.

## SAMO ZA GOSPODINJSKO UPORABO

### RISBE

- |                           |                        |
|---------------------------|------------------------|
| 1. odprtine opekača       | 4. pladenj za drobtine |
| 2. ročica                 | 5. držali za kruh      |
| 3. nastavitev zapečenosti |                        |

### PRED PRVO UPORABO

Stopnjo zapečenosti nastavite na največjo vrednost (vse lučke za stopnjo zapečenosti svetijo). Napravo pustite obratovati prazno, da utečete nove grelnike. Pri tem se lahko pojavi neprijeten vonj, vendar naj vas to ne skrbi. Poskrbite, da je soba dobro prezračena.

### POPEČENJE KRUHA

1. Opekač postavite pokonci na stabilno vodoravno površino, ki je odporna proti vročini.
2. Vtič vstavite v električno vtičnico.
3. Nastavite zeleno stopnjo zapečenosti (1 = svetlo, 6 = temno).
4. Kruh vstavite v držalo za kruh (največja debelina kruha je 25 mm).

5. Vzvod potisnite do konca navzdol. Vzvod se ne zatakne, če opekač ni priključen na električno energijo.
  6. Držalo za kruh spustite v režo.
  7. Držalo za kruh lahko med popekanjem dvignete, da preverite stopnjo popečenosti.
  8. Ko končate popekanje, se bo ročica dvignila, kruh pa bo ostal v režah, dokler držal za kruh ne dvignete iz njih.
  9. Za ustavitev pečenja pritisnite gumb ▲.
- **Med popekanjem vedno uporabite držali za kruh.**
  - **Po popekanju bosta držali za kruh vroči. Z njima ravnajte previdno in ju vedno položite na površino, ki je odporna proti vročini.**

## **POPEČENI SENDVIČI, ČABATE ITD.**

Uporabite držali za kruh za popekanje polnjenih sendvičev in čabat.

- Kruh obrežite tako, da se bo prilegal držalu za kruh. Držala za kruh ne napolnite preveč, da se ne bi moglo z lahkoto prilegati reži opekača.
- Oblikujte žep za sestavine, tako da pustite spodnji del sendvičev, čabat itd. neprerezan. Tako boste preprečili, da bi sestavine med popekanjem kapljale ali padle iz kruha.
- S tanko narezanimi sestavinami boste dosegli najboljše rezultate.
- Preden boste pojedli popečene kruhke, imejte vedno v mislih, da so vse sestavine zelo vroče.
- Z pladnja za drobtine vedno očistite vse stopljene sestavine.
- Polnila sendvičev, čabat itd. bodo VROČA. Bodite previdni, ko jih boste zaužili.

## **ZAMRZNJEN KRUH**

1. Nastavitev zapečenosti pustite na svoji zeleni nastavitvi. Zamrznjen kruh vstavite v držalo za kruh. Ročico potisnite navzdol, vstavite držalo za kruh in nato pritisnite gumb ✱.
2. Zasveti lučka ✱, čas popečenja pa se samodejno spremeni tako, da bo kruh zapečen enako, kot če ne bi bil zamrznjen.

## **NEGA IN VZDRŽEVANJE**

1. Odklopite napravo in pustite, da se ohladi.
2. Zunanje površine obrišite z vlažno krpo.
3. Če je potrebno, držali za kruh umijte s toplo milnico. Sperite in temeljito osušite pred ponovno uporabo.

## **ZAŠČITA OKOLJA**

 V izogib onesnaževanju okolja in ogrožanju zdravja zaradi nevarnih snovi v električnih ter elektronskih napravah, naprave s to oznako ni dovoljeno zavreči med nesortirane odpadke. Namesto tega jih je treba oddati na zbirno mesto, znova uporabiti ali reciklirati.

Διαβάστε τις οδηγίες, φυλάξτε τις σε ασφαλές μέρος και σε περίπτωση που δώσετε τη συσκευή σε άλλον χρήστη, δώστε μαζί και τις οδηγίες. Αφαιρέστε όλα τα υλικά συσκευασίας πριν από τη χρήση.

## ΣΗΜΑΝΤΙΚΑ ΜΕΤΡΑ ΑΣΦΑΛΕΙΑΣ

Τηρείτε τα βασικά μέτρα ασφάλειας, συμπεριλαμβανομένων των παρακάτω:

Η παρούσα συσκευή μπορεί να χρησιμοποιηθεί από παιδιά ηλικίας άνω των 8 ετών και άτομα με μειωμένες σωματικές, αισθητήριες ή διανοητικές ικανότητες ή άτομα που δεν διαθέτουν επαρκή εμπειρία ή γνώση, υπό την προϋπόθεση ότι θα βρίσκονται υπό επίβλεψη ή θα λάβουν σχετικές οδηγίες και κατανοούν τους κινδύνους που ενέχει η χρήση της συσκευής. Τα παιδιά δεν πρέπει να χρησιμοποιούν τη συσκευή ως παιχνίδι. Ο καθαρισμός και η συντήρηση από χρήστη δεν πρέπει να πραγματοποιούνται από παιδιά, εκτός κι αν είναι άνω των 8 ετών και βρίσκονται υπό επίβλεψη. Να διατηρείτε τη συσκευή και το καλώδιο μακριά από παιδιά ηλικίας κάτω των 8 ετών.

Μη συνδέετε τη συσκευή με χρονοδιακόπτη ή σύστημα τηλεχειρισμού.

Το ψωμί ενδέχεται να καεί. Μη χρησιμοποιείτε τη συσκευή κοντά ή κάτω από κουρτίνες ή άλλα εύφλεκτα υλικά και παρακολουθείτε τη όσο είναι ακόμα θερμή.

⚠ Οι επιφάνειες της συσκευής θερμαίνονται υπερβολικά.

Αφαιρέστε και αδειάστε το δίσκο για ψίχουλα. Σκουπίστε το με υγρό πανί, στεγνώστε το και στη συνέχεια επανατοποθετήστε το στη φρυγανιέρα.

Εάν το καλώδιο είναι φθαρμένο, πρέπει να αντικατασταθεί από τον κατασκευαστή, τον αντιπρόσωπό του ή κάποιο εξουσιοδοτημένο πρόσωπο προς αποφυγή κινδύνων.

⊘ Μην τοποθετείτε τη συσκευή σε υγρό, μην τη χρησιμοποιείτε στο μπάνιο, κοντά σε νερό ή σε εξωτερικό χώρο.

- Όταν χρησιμοποιείτε μία σχισμή φρυγανίσματος, μην αφήνετε τίποτα να εισέλθει στην άλλη σχισμή, διότι και οι δύο σχισμές θα είναι ενεργές όταν χαμηλώσει ο μοχλός.
- Εάν το ψωμί σφηνώσει αποσυνδέστε τη φρυγανιέρα από την πρίζα, αφήστε την να κρυώσει και απομακρύνετε προσεκτικά το ψωμί.
- Μη φρυγανίζετε βουτυρωμένα αντικείμενα, μπορεί να πιάσουν φωτιά.
- Μη χρησιμοποιείτε κομμένο, καμπυλωμένο ή παραμορφωμένο ψωμί, μπορεί να σφηνώσει στη φρυγανιέρα.
- Μη χρησιμοποιείτε τη συσκευή για οποιονδήποτε σκοπό πέραν αυτού που περιγράφεται στις παρούσες οδηγίες.
- Μη χρησιμοποιείτε τη συσκευή εάν είναι φθαρμένη ή παρουσιάζει δυσλειτουργίες.

## ΑΠΟΚΛΕΙΣΤΙΚΑ ΓΙΑ ΟΙΚΙΑΚΗ ΧΡΗΣΗ

### ΣΧΕΔΙΑ

- |                          |                       |
|--------------------------|-----------------------|
| 1. σχισμές φρυγανίσματος | 4. δίσκος για ψίχουλα |
| 2. μοχλός                | 5. θήκες ψωμιού       |
| 3. επίπεδο φρυγανίσματος |                       |

## ΠΡΙΝ ΑΠΟ ΤΗΝ ΠΡΩΤΗ ΧΡΗΣΗ

Ρυθμίστε το επίπεδο φρυγανίσματος στο μέγιστο (με όλες τις λυχνίες επιπέδου φρυγανίσματος αναμμένες). Αφήστε τη συσκευή να λειτουργήσει κενή ώστε να "στρώσουν" τα νέα στοιχεία. Μπορεί να υπάρξει κάποια μυρωδιά, αλλά δεν είναι κάτι ανησυχητικό. Βεβαιωθείτε ότι το δωμάτιο αερίζεται καλά.

## ΦΡΥΓΑΝΙΣΜΑ ΨΩΜΙΟΥ



1. Τοποθετήστε τη φρυγανιέρα όρθια σε σταθερή, πυράντοχη επιφάνεια.
2. Συνδέστε το φις με την πρίζα ρεύματος.
3. Ρυθμίστε το επίπεδο φρυγανίσματος στην απαιτούμενη θέση (1 = ελαφρύ ψήσιμο, 6 = μέγιστο ψήσιμο).
4. Τοποθετήστε το ψωμί στη θήκη ψωμιού (μέγιστο πάχος ψωμιού 25 χιλ.).
5. Πιέστε πλήρως κάτω το μοχλό. Εάν η φρυγανιέρα δεν είναι συνδεδεμένη στο ρεύμα, δεν πρόκειται να κλειδώσει κάτω.
6. Κατεβάστε τη θήκη ψωμιού στην υποδοχή.
7. Κατά τη διάρκεια του φρυγανίσματος, μπορείτε να σηκώσετε τη θήκη του ψωμιού για να ελέγξετε την πρόοδο του φρυγανίσματος.
8. Μόλις τελειώσει το φρυγάνισμα, ο μοχλός θα ανασηκωθεί αλλά το ψωμί θα παραμείνει στις υποδοχές έως ότου ανασηκώσετε τις θήκες ψωμιού.
9. Για να διακόψετε το φρυγάνισμα, πατήστε το κουμπί .
  - Χρησιμοποιείτε πάντα τις θήκες ψωμιού κατά το φρυγάνισμα.
  - Οι θήκες ψωμιού θα καίνε μετά το φρυγάνισμα. Μεταχειριστείτε τις με προσοχή και να τις τοποθετείτε πάντα σε επιφάνεια ανθεκτική στη θερμότητα.

## ΨΩΜΑΚΙΑ, ΤΖΙΑΠΑΤΑ, Κ.ΛΠ.

Χρησιμοποιείτε τις θήκες ψωμιού για να ψήνετε γεμιστά ψωμάκια και τζιαπάτα.

- Κόψτε το ψωμί που προεξέχει ώστε να χωρέσει στη θήκη του ψωμιού. Μην παραγεμίσετε τη θήκη τόσο ώστε να μην μπορεί να περάσει με ευκολία από την υποδοχή φρυγανίσματος.
- Σχηματίστε μια τσέπη για τα υλικά χωρίς να κόψετε το κάτω μέρος από τα ψωμάκια, την τζιαπάτα, κ.λπ. Με αυτόν τον τρόπο τα υλικά δεν θα βγουν έξω ή δεν θα χυθούν στη διάρκεια του φρυγανίσματος.
- Τα ψιλοκομμένα υλικά θα έχουν καλύτερο αποτέλεσμα.
- Ελέγχετε πάντα ότι τα υλικά έχουν ζεσταθεί καλά σε όλα τα σημεία πριν τα καταναλώσετε.
- Ελέγχετε πάντα ότι έχουν καθαριστεί όλα τα λιωμένα υλικά από το δίσκο για τα ψίχουλα.
- Η γέμιση θα ΚΑΙΕΙ. Προσέχετε όταν την καταναλώνετε.

## ΚΑΤΕΨΥΓΜΕΝΟ ΨΩΜΙ

1. Αφήστε το διακόπτη φρυγανίσματος στη ρύθμιση που προτιμάτε. Τοποθετήστε το κατεψυγμένο ψωμί στη θήκη του ψωμιού. Κατεβάστε το μοχλό, τοποθετήστε τη θήκη ψωμιού και πατήστε το κουμπί .
2. Η λυχνία  ανάβει και ο χρόνος φρυγανίσματος αλλάζει αυτομάτως ώστε να έχετε το ίδιο επίπεδο φρυγανίσματος όπως και με το νωπό ψωμί.

## ΦΡΟΝΤΙΔΑ ΚΑΙ ΣΥΝΤΗΡΗΣΗ

1. Βγάλτε το βύσμα της συσκευής από την πρίζα και αφήστε την να κρυώσει.
2. Σκουπίστε τις εξωτερικές επιφάνειες με ένα υγρό πανί.
3. Αν θέλετε, πλύνετε τις θήκες ψωμιού με χλιαρό σαπουνόνερο. Ξεπλύνετε και στεγνώστε καλά πριν τις χρησιμοποιήσετε πάλι.

## ΠΡΟΣΤΑΣΙΑ ΤΟΥ ΠΕΡΙΒΑΛΛΟΝΤΟΣ

Προς αποφυγή περιβαλλοντικών προβλημάτων και προβλημάτων υγείας λόγω επικίνδυνων ουσιών από ηλεκτρικές και ηλεκτρονικές συσκευές, οι συσκευές με αυτό το σύμβολο δεν θα πρέπει να απορρίπτονται με τα λοιπά οικιακά απορρίμματα, αλλά να ανακυκλώνονται, να επαναχρησιμοποιούνται ή να ανακυκλώνονται.

A használati utasítást olvassa el és őrizze meg; és adja tovább a készülékkel együtt, ha azt továbbadja. Használat előtt teljes egészében távolítsa el a csomagolást.

## **FONTOS ÓVINTÉZKEDÉSEK**

Kövesse az alábbi alapvető biztonsági óvintézkedéseket:

Az eszközt 8 éves (vagy idősebb) gyermekek és csökkent fizikai, érzékszervi vagy mentális képességekkel rendelkező vagy tapasztalatlan személyek csak felügyelet alatt/mások utasításainak megfelelően és csak akkor használhatják, ha tisztában vannak a használatból eredő kockázatokkal. Gyermekek nem játszhatnak az eszközzel. A készülék tisztítását és karbantartását gyermekek csak felügyelet alatt és csak akkor végezhetik, ha 8 évesnél idősebbek. Tartsa az eszközt és a kábelt 8 éven aluli gyermekektől elzárva.

Ne csatlakoztassa a készüléket időzítő kapcsolóhoz vagy távvezérlésű rendszerhez.

A kenyér megéghet. Ne használja a készüléket függönyök vagy más gyúlékony anyag alatt vagy közelében, és tartsa szemmel, amikor forró.

 A készülék felületei felforrósodnak.

Vegye le és ürítse ki a morzsa tálcat. Egy nedves ronggyal törölje le, szárítsa meg, azután tegye vissza a pirítóba.

Ha a kábel megrongálódott, ki kell cseréltetni a gyártóval, egy szerviz munkatársával vagy egy hasonlóan szakképzett személlyel, hogy elkerülje a veszélyeket.

 Ne tegye a készüléket folyadékba, ne használja fürdőszobában, víz közelében vagy a szabadban.

- Ha csak egy pirító nyílást használ, ügyeljen arra, hogy semmi se essen bele a másik nyílásba, mivel mindkét nyílás aktív, amikor a kart leengedi.
- Ha a kenyér beszorul, húzza ki a konnektorból a pirítót, hagyja lehűlni, majd óvatosan vegye ki a kenyeret.
- Ne pirítson vajazott dolgokat, mert meggyulladhatnak.
- Ne használjon szakadt, összezsavarodott vagy deformálódott kenyeret, ami beleszorulhat a pirítóba.
- A készüléket az utasításokban leírtakon kívül más célra ne használja.
- Ne működtesse a készüléket, ha az megrongálódott vagy hibásan működik.

## **CSAK HÁZTARTÁSI HASZNÁLATRA**

### **RAJZOK**

- |                       |                 |
|-----------------------|-----------------|
| 1. pirító nyílások    | 4. morzsa tálca |
| 2. kar                | 5. kenyértartók |
| 3. pirítás-szabályozó |                 |

### **AZ ELSŐ HASZNÁLAT ELŐTT**

Állítsa be a maximális pirító fokozatot (6). Működtesse üresen a készüléket, hogy az új alkatrészeket bejárassa. Lehet, hogy egy kis szagot érez, de emiatt nem kell aggódnia. Gondoskodjon a helyiség megfelelő szellőzéséről.

## KENYÉRPÍRÍTÁS



1. Állítsa a kenyérpíritót egy szilárd, sík, hőálló felületre.
  2. Tegye be a dugót a csatlakozó aljzatba.
  3. Fordítsa a pírítás-szabályozót a megfelelő fokozatra (1 = világos, 6 = sötét).
  4. Helyezze a kenyéret a kenyértartóba (a kenyér maximális vastagsága 25 mm).
  5. Nyomja le teljesen a kart. Csak akkor záródik le, ha a pírítóst áram alá helyezték.
  6. Engedje le a kenyértartót a nyílásba.
  7. Sütés közben felemelheti a kenyértartót, hogy ellenőrizze a pírítás előrehaladtát.
  8. Ha befejeződött a pírítás, a kar megemelkedik, de a kenyér benne marad a nyílásban addig, amíg ki nem emeli a kenyértartót.
  9. Nyomja meg a  gombot a pírítás leállításához.
- **Pírításkor mindig használja a kenyértartókat.**
  - **A kenyértartók forróak lesznek pírítás után. Óvatosan kezelést igényelnek, valamint mindig hőálló felületre tegye le őket.**

## PANINI, CIABATTA, STB.

Használja a kenyértartókat a pírításhoz, a töltött paninihez és a cibattához.

- Vágja el a túlméretezett kenyéret, hogy beleférjen a tartóba. Ne töltse túl a tartót annyira, hogy az nehezen illeszkedjen a nyílásba.
- Készítsen egy zsebet a hozzávalók számára úgy, hogy felvágatlanul hagyja a panini, cibatta stb. alsó részét. Így megakadályozhatja, hogy a hozzávalók kiessenek vagy csöpögjenek a pírítás során.
- A vékonyra vágott hozzávalókkal érheti el a legjobb eredményt.
- Evés előtt mindig győződjön meg róla, hogy a hozzávalók teljesen kihűltek-e.
- Mindig győződjön meg róla, hogy az olvadt hozzávalókat letakarította a morzsatálcáról.
- A töltelékek FORRÓAK lesznek. Óvatosan egye meg őket.

## FAGYASZTOTT KENYÉR

1. Hagyja a barnítási szabályozó a kedvenc beállításon. Helyezze be a fagyasztott kenyéret a kenyértartóba. Engedje le a kart, helyezze be a kenyértartót, majd nyomja meg a  gombot.
2. A  fény kigyullad, és a pírítási idő automatikusan módosul, hogy ugyanolyan fokú pírítást érjen el, mint a nem fagyasztott kenyér esetében.

## ÁPOLÁS ÉS KARBANTARTÁS

1. Húzza ki a készüléket a konnektorból és hagyja kihűlni.
2. Tisztítsa meg a külső felületeket egy nedves ronggyal.
3. Szükség esetén mossa el a kenyértartókat meleg szappanos vízben. Alaposan öblítse le és szárítsa meg őket az újbóli használat előtt.



## KÖRNYEZETVÉDELEM

Hogy elkerülje az elektromos és elektronikus termékekben levő veszélyes anyagok által okozott környezeti és egészségügyi problémákat, az ilyen jellel jelölt készülékeket nem szabad a szét nem válogatott városi szemétbe tenni, hanem össze kell gyűjteni, újra fel kell dolgozni és újra kell hasznosítani.



Talimatları okuyun, güvenli bir yerde saklayın, cihazın el değiştirmesi halinde cihazla birlikte aktarın. Kullanmadan önce cihazın tüm ambalajını çıkarın.

## ÖNEMLİ GÜVENLİK KURALLARI

Aşağıdakiler dahil, tüm temel güvenlik önlemlerini izleyin:

Bu cihaz, 8 yaş ve üzeri çocuklar ve yetersiz fiziksel, duyuşsal veya zihinsel kapasitelere sahip veya deneyim ve bilgisi bulunmayan kişiler tarafından, sadece denetim/talimat altında olmaları ve içerilen tehlikeleri anlamaları kaydıyla kullanılabilir. Çocuklar cihazla oyun oynamamalıdır. Temizlik ve kullanıcı bakımı işlemleri, 8 yaşın üzerinde ve denetim altında olmadıkları taktirde, çocuklar tarafından gerçekleştirilmemelidir. Cihazı ve kablosunu 8 yaşın altındaki çocuklardan uzak tutun.

Cihazın bağlantılarını, bir zamanlayıcı veya uzaktan kumanda sistemi üzerinden kurmayın.

Ekmeğiniz herhangi bir nedenle alev alabilir. Cihazı, perde veya diğer yanabilir materyallerin yakınında veya altında kullanmayın ve cihaz sıcak durumda iken kontrol altında tutun.

⚠ Cihazın yüzeyleri çok ısınabilir.

Kırıntı tepsisini çıkarın ve boşaltın. Tepsiyi nemli bir bezle silin, kurulayın ve cihaz içindeki yerine takın.

Hasarlı elektrik kabloları, güvenlik açısından sadece üretici, üreticinin yetkili servisleri veya benzer niteliklere sahip kişiler tarafından değiştirilmelidir.

⚡ Cihazı sıvıya daldırmayın; banyoda, su yakınında veya dış mekanlarda kullanmayın.

- Çalıştırma kolu aşağı bastırıldığında her iki kızartma bölmesi de "aktif" hale geçeceğinden, tek bir kızartma bölgesini kullanırken diğer bölmeye bir şey girmemesine dikkat edin.
- Ekmek sıkıştığı takdirde, ekmek kızartma makinesinin fişini prizden çekin, soğumasını bekleyin ve ekmeği dikkatle çıkarın.
- Üzerine yağ, reçel, bal, vb. gıda maddeleri sürülmüş ekmekleri kızartmayın, alev alabilirler.
- Bölünmüş, kırılmış veya şekli bozulmuş ekmek parçalarını kullanmayın, cihazın içinde sıkışabilirler.
- Cihazı, bu talimatlarda belirtilenler dışında bir amaçla kullanmayın.
- Hasarlı veya arızalı cihazları çalıştırmayın.

## SADECE EV İÇİ KULLANIM

### ÇİZİMLER

- |                       |                    |
|-----------------------|--------------------|
| 1. kızartma bölmeleri | 4. kırıntı tepsisi |
| 2. çalıştırma kolu    | 5. ekmek sepetleri |
| 3. kızartma kontrolü  |                    |

### İLK KULLANIMDAN ÖNCE

Kızartma seviyesini maksimuma ayarlayın (6). Parçalarını dayanıklı kılmak için cihazı ilk olarak içi boş durumda çalıştırın. İlk çalıştırmada biraz koku olabilir, endişelenmeyin. Cihazın çalıştırıldığı alanı iyice havalandırın.

## EKMEK KIZARTMA

1. Ekmek kızartma makinesini sağlam, düz, ısı geçirmez bir zemin üzerine, dik konumda oturtun.
  2. Cihazın fişini, elektrik prizine takın.
  3. Kızartma kumandasını istediğiniz ayara getirin (1 = hafif, 6 = kuvvetli).
  4. Ekmeği ekmek sepetine yerleştirin (maksimum ekmek kalınlığı 25 mm).
  5. Çalıştırma kolunu aşağıya doğru bastırın. Cihaz elektrige bağlı olmadığı sürece kol, aşağı konumda kilitlenmeyecektir.
  6. Ekmek sepetini yuvaya indirin.
  7. Kızartma sırasında ekmek sepetini yukarı kaldırarak ekmeklerin kızarma durumunu kontrol edebilirsiniz.
  8. Kızartma işlemi tamamlandığında kol yükselecek ancak ekmek, siz ekmek sepetlerini yukarı kaldırırsanız dek yuvalarda kalmaya devam edecektir.
  9. Kızartmayı durdurmak için ▲ düğmesine basın.
- **Kızartma sırasında her zaman ekmek sepetlerini kullanın.**
  - **Ekmek sepetleri kızartma sonrasında sıcak olacaktır. Dikkatli olun ve onları her zaman sıcağa dayanıklı bir yüzeye koyun.**

## PANINI, CIABATTA VB.

Dolgu malzemeli panini ve ciabatta'ları kızartmak için ekmek sepetlerini kullanın.

- Ekmek sepetine girebilmesi için ekmeklerin kenarlarını alın. Sepeti, kızartma yuvasına kolayca giremeyecek şekilde aşırı doldurmayın.
- Panini, ciabatta, vb. yiyeceklerin alt kenarlarını kesmeden bırakarak malzemeler için bir cep oluşturun. Bu, kızartma sırasında malzemelerin dışarı çıkmasını veya sızmasını önleyecektir.
- Malzemeleri ince doğramak en iyi sonucu verecektir.
- Yemeye başlamadan önce malzemelerin her zaman tamamen ısınmış olmasına dikkat edin.
- Eriyerek kırıntı tepsisine akan malzemelerin her zaman temizlenmiş olmasına dikkat edin.
- Dolgu malzemeleri SICAK olacaktır. Yerken dikkatli olun.

## DONDURULMUŞ EKMEKLER

1. Kızartma kumandasını dilediğiniz ayarda tutun. Dondurulmuş ekmeği ekmek sepetine yerleştirin. Kolu indirin, ekmek sepetini içeri alın ve ardından ❄ düğmesine basın.
2. ❄ lambası yanacak ve kızartma süresi, dondurulmamış ekmekle aynı kızartma düzeyini sağlamak üzere otomatik olarak değişecektir.

## TEMİZLİK VE BAKIM

1. Cihazın fişini prizden çekin ve soğumaya bırakın.
2. Cihazın dış yüzeyini nemli bir bezle silin.
3. Gerektiğinde, ekmek sepetlerini ılık sabunlu suda yıkayın. Durulayın ve tekrar kullanmadan önce iyice kurutun.

## ÇEVRE KORUMA

 Elektrikli ve elektronik cihazlardaki tehlikeli maddelerin neden olduğu çevre ve sağlık sorunlarını önlemek amacıyla bu simge ile işaretlenen cihazlar, genel atık konteynerlerine değil, geri dönüşüm konteynerlerine bırakılmalıdır.

Bakanlıkça tespit ve ilan edilen kullanım ömrü 7 yıldır

Taşıma ve nakliye sırasında dikkat edilecek hususlar :

Ürünü düşürmeyiniz

Darbelere maruz kalmamasını sağlayınız

Cihazı nakliye sırasında orijinal ambalajında taşıyınız.

Citiți instrucțiunile, păstrați-le într-un loc sigur; dacă dați aparatul altcuiva, nu uitați să dați și instrucțiunile. Îndepărtați toate ambalajele înainte de folosire.

## PREVEDERI IMPORTANTE DE SIGURANȚĂ

Respectați măsurile de siguranță de bază, inclusiv:

Aparatul poate fi folosit de copii în vârstă de 8 ani sau mai mari și de către persoane cu capacități fizice, senzoriale sau mentale reduse sau lipsă de experiență și cunoștințe dacă sunt supravegheați/instruiți și înțeleg pericolele la care se supun. Copiii nu trebuie să se joace cu aparatul. Curățarea și utilizarea de către utilizator nu trebuie efectuate de copii decât dacă aceștia au peste 8 ani și sunt supravegheați. Nu lăsați aparatul și cablul la îndemâna copiilor sub 8 ani.

Nu conectați aparatul prin intermediul unui sistem cu temporizator sau cu comandă de la distanță.

Este posibil ca pâinea să se ardă. Nu folosiți aparatul lângă sau sub perdele sau alte materiale combustibile și aveți grijă cât timp prăjitorul este fierbinte.

 Suprafețele aparatului se vor încinge.

Scoateți și goliți tava pentru firmituri. Ștergeți cu o cârpă umedă, uscați, apoi reasezați-o în prăjitor.

În cazul în care cablul este deteriorat, trebuie înlocuit de către fabricant, agentul de service sau orice altă persoană calificată, pentru a evita accidentele.

 Nu puneți aparatul în lichid, nu îl folosiți în baie, lângă apă sau afară.

- Când folosiți o singură fantă pentru prăjire, nu lăsați nimic să intre în cealaltă fantă, deoarece ambele fante vor funcționa atunci când veți coborî mânerul.
- Dacă pâinea rămâne blocată, scoateți prăjitorul din pâine, lăsați-l să se răcească și scoateți pâinea.
- Nu prăjiți felii unse cu unt, pot lua foc.
- Nu folosiți pâine ruptă, ondulată sau tăiată greșit, puteți bloca prăjitorul.
- Nu folosiți aparatul în niciun alt scop decât cel descris în aceste instrucțiuni.
- Nu operați aparatul dacă este stricat sau nu funcționează corect.

## EXCLUSIV PENTRU UZ CASNIC

### SCHIȚĂ

- |                         |                           |
|-------------------------|---------------------------|
| 1. fante pentru prăjire | 4. tavă pentru firmituri  |
| 2. levier               | 5. suporturi pentru pâine |
| 3. comandă de prăjire   |                           |

### ÎNAINTE DE PRIMA UTILIZARE

Reglați nivelul de prăjire la maxim (6) Operați aparatul gol, pentru a încălzi noile elemente. S-ar putea să miroasă puțin, însă nu vă îngrijorați. Asigurați-vă că începerea este bine ventilată.

### PRĂJIREA PĂINII

1. Așezați prăjitorul de pâine pe verticală, pe o suprafață stabilă, nivelată, termorezistentă.
2. Băgați întrerupătorul în priză.
3. Comutați butonul de comandă de prăjire la nivelul necesar (1 = mic, 6 = mare).
4. Puneți pâinea în suportul pentru pâine (grosimea maximă a feliei de pâine 25 mm).
5. Apăsăți în jos complet mânerul. Nu se va bloca decât dacă prăjitorul este conectat la o sursă de curent.

6. Coborâți suportul pentru pâine în orificiu.
  7. Puteți ridica suportul pentru pâine în timpul prăjirii pentru a verifica procesul de prăjire.
  8. După ce s-a prăjit pâinea, mânerul se va ridica, însă pâinea va rămâne în orificii până când veți ridica orificiile suporturile pentru pâine.
  9. Pentru a opri prăjirea, apăsați butonul ▲.
- **Folosiți întotdeauna suporturile pentru pâine.**
  - **Suporturile pentru pâine vor fi fierbinți după ce pâinea s-a prăjit. Manevrați-le cu grijă și așezați-le întotdeauna pe o suprafață rezistentă la căldură.**

## PANINI, CIABATTA ETC.

Folosiți suporturile pentru pâine pentru a prăji panini și ciabatta.

- Tăiați pâinea în așa fel încât să încapă în suportul pentru pâine. Nu umpleți excesiv suportul, acesta trebuie să intre ușor în orificiul de prăjire.
- Formați un buzunar pentru ingrediente, lăsând netăiată marginea feliei de panini, ciabatta etc. Astfel, ingredientele nu vor cădea sau scurge în timpul prăjirii.
- Mărunțirea cât mai mică a ingredientelor va da cele mai bune rezultate.
- Asigurați-vă întotdeauna că ingredientele sunt fierbinți înainte de a le consuma.
- Asigurați-vă întotdeauna că ați curățat tava pentru firmituri de ingrediente topite.
- Umpluturile vor fi FIERBINȚI. Aveți grijă când le consumați.

## PÂINE CONGELATĂ

1. Lăsați setarea pentru nivelul de rumenire la setarea favorită. Introduceți pâinea congelată în suportul pentru pâine. Coborâți mânerul, apăsați suportul pentru pâine și apăsați butonul ✱.
2. Lumina ✱ se va aprinde, iar timpul de prăjire se va modifica automat pentru a oferi același nivel de prăjire pe care îl obțineți cu pâinea necongelată.

## ÎNGRIJIRE ȘI ÎNTREȚINERE

1. Scoateți aparatul din priză și lăsați-l să se răcească.
2. Ștergeți suprafețele exterioare cu o cârpă umedă.
3. Dacă este necesar, spălați suporturile pentru pâine cu apă caldă și detergent. Înainte de a le reutiliza, clătiți-le și uscați-le bine.



## PROTEJAREA MEDIULUI

Pentru a evita probleme de mediu și sănătate cauzate substanțele periculoase din aparatele electrice și electronice, aparatele marcate cu acest simbol nu trebuie aruncate direct la gunoi, ci trebuie recuperate, refolosite sau reciclate.

Прочетете инструкциите, запазете ги и ги предавайте, ако предавате и уреда. Отстранете всички опаковки преди употреба.

## ВАЖНИ ПРЕДПАЗНИ МЕРКИ

Следвайте основните мерки за безопасност, включително:

Този уред може да се използва от деца над 8-годишна възраст, както и от хора с ограничени физически, сетивни или умствени способности, или липса на опит и познания, ако са наглеждани/инструктирани и разбират опасностите. С уреда не трябва да играят деца. Почистването и поддръжката не трябва да се извършват от деца, освен ако те не са над 8-годишна възраст и някой ги наглежда. Пазете уреда и кабела от деца под 8-годишна възраст.

Не свързвайте уреда чрез таймер или система за дистанционно управление.

Хлябът може да се запали. Затова не използвайте уреда в близост до или под завеси или други запалими материали и не го оставяйте без наблюдение, докато е горещ.

 **Повърхността на уреда ще се нагорещи.**

Извадете и изпразнете тавичката за трохи. Почистете я с влажна кърпа, подсушете я и отново я поставете в тостера.

Ако кабелът е повреден, той трябва да се подмени от производителя, негов представител за сервизно обслужване или друго квалифицирано за тази цел лице, за да се избегне всякакъв риск.

 **Не използвайте уреда близо до вани, душеве, мивки или други съдове, които съдържат вода.**

- Когато използвате единия процеп на тостера, внимавайте в другия да не попадне нищо, тъй като и двата процепа ще се нагриват след спускане на ръчката.
- Ако хлябът заседне в уреда, изключете уреда, оставете го да се охлади и внимателно извадете хляба.
- Не препичайте продукти, намазани с масло - те могат да се запалят.
- Не използвайте надробени, извити филии или такива с неправилна форма, тъй като те могат да заседнат в тостера.
- Не използвайте уреда за други цели, освен тези, описани в настоящите инструкции.
- Не използвайте уреда, ако е повреден или не работи изрядно.

## САМО ЗА ДОМАШНА УПОТРЕБА

### ИЛЮСТРАЦИИ

- |  |                     |
|--|---------------------|
| 1. процепи на тостер                       | 4. тавичка за трохи |
| 2. ръчка                                   | 5. водач за филийки |
| 3. бутон за избор на степента на препичане |                     |

### ПРЕДИ ПЪРВОНАЧАЛНО ИЗПОЛЗВАНЕ

Задайте максимална степен на препичане (6). Задействайте уреда празен, за да обгорят новите нагреватели. Това може да предизвика миризма, но тя не трябва да Ви безпокои. Уверете се, че помещението е добре вентилирано.

## ПРЕПИЧАНЕ НА ХЛЯБ



1. Разположете тостера в изправено положение на твърда, равна, топлоустойчива повърхност.
  2. Включете щепсела в захранващия контакт.
  3. Настройте бутон за избор на степента на препичане на необходимото ниво (1 = слабо, 6 = силно).
  4. Поставете хляб във водача (максимална дебелина на филията 25 мм).
  5. Натиснете ръчката надолу до крайна степен. Тя ще се застопори в долна позиция, само ако тостерът е включен в електрическата мрежа.
  6. Поставете водача за филийките в процепа.
  7. Можете да повдигнете водача, за да проверите как се препича филийката.
  8. Когато процесът приключи, ръчката ще се повдигне, а филийката ще остане в процепа, докато не повдигнете водачите.
  9. За да прекъснете препичането, натиснете бутон .
- **Винаги използвайте водачите, когато препичате филийки.**
  - **Водачите остават горещи след препичане. Подхождайте с внимание и ги поставяйте върху топлоустойчива повърхност.**

## ПАНИНИ, ЧАБАТА И ДР.

Използвайте водачите за препичане на панини и чабата.

- Изрежете стърчащия хляб, за да се побере във водача. Не препълвайте водача така, че да не се побира с лекота в процепа.
- Оформете малък отвор за продуктите, като оставите долния край на сандвича панини, чабатата и т.н. неразрязан. Това ще предотврати изпадане или изтичане на съставките по време на препичане.
- Ще постигнете максимално добри резултати, ако нарежете продуктите на по-дребни части.
- Преди хранене се уверете, че съставките са цялостно изпечени преди да ги ядете.
- Почистете тавичката за трохи, ако по нея има разтопени съставки.
- Пълнежът със сигурност ще бъде ГОРЕЩ. Подхождайте с внимание, когато ги ядете..

## ЗАМРАЗЕН ХЛЯБ

1. Използвайте предпочитаната настройка за препичане. Поставете замразената филийка във водача. Сnižете ръчката, поставете водача и натиснете бутон .
2. Лампичката  ще светне и времето за препичане автоматично ще се промени, за да се получи същата степен на препичане, както с незамразен хляб.

## ГРИЖИ И ПОДДРЪЖКА

1. Изключете уреда от контакта и го оставете да изстине.
2. Почистете външните повърхности с влажна кърпа.
3. Ако се налага, почистете водачите в топла, сапунена вода. Изплакнете и подсушете изцяло, преди да пристъпите към повторна употреба.

## ОПАЗВАНЕ НА ОКОЛНАТА СРЕДА

За да се избегнат екологични и здравни проблеми поради наличие на опасни субстанции в електрическите и електронни стоки, уредите, обозначени с този символ, не трябва да се изхвърлят заедно с несортирани общински отпадъци, а следва да се върнат обратно, да се използват отново или рециклират.

اقرأ التعليمات واحفظها في مكان آمن. في حالة اهداء الجهاز لشخص آخر ارفق معه التعليمات. يجب ازالة جميع الأغلفة قبل الاستعمال.

### اجراءات أمان ضرورية

يجب اتخاذ اجراءات الأمان الأساسية التالية:

يمكن استخدام هذا الجهاز بواسطة الأطفال الذين تتراوح أعمارهم من 8 سنوات فما فوق والأشخاص ذوي القدرات الجسدية أو الحسية أو العقلية المنخفضة أو عديمي الخبرة والمعرفة إذا تم الإشراف عليهم/تعليمهم ويفهمون المخاطر المعنية. يجب ألا يعيب الأطفال بالجهاز. يجب عدم قيام الأطفال بالتنظيف والصيانة إلا إذا كانوا أكبر من 8 سنوات مع الإشراف عليهم. اجعل الجهاز والكيبلات بعيدا عن متناول الأطفال دون سن 8 سنوات. لا تقم بتوصيل الجهاز عبر جهاز توقيت أو نظام تحكم عن بعد. يمكن للخبز أن يحترق. لا تضع الجهاز تحت أو قريبا من الستائر أو أية مواد قابلة للاشتعال وراقبه ما دام ساخنا.

▲ سوف تصبح أسطح الجهاز ساخنة.

أخرج صينية الفتات وأفرغ محتوياتها.

نظفها بقطعة قماش رطبة وجفها وأعدّها إلى مكانها في المحمّص.

إذا كان السلك متضررا فاطلب استبداله في الشركة المصنعة في مكتبها للبيع أو عن طريق مهنيّ محترف، لمنع أي حادث ممكن.

مهنيّ محترف، لمنع أي حادث ممكن.

Ⓢ لا تغمر الجهاز في أي سائل. لا تستخدمه في الحّمّام أو قرب الماء أو في الخارج.

- في حالة استعصاء اخراج الخبز، افصل الجهاز عن التيار واتركه يبرد، ثم أخرج الخبز بحذر. لا تستخدم مادة حادة حيث يمكنها أن تضر الأجزاء.
- لا تدهن الخبز بالزبدة قبل تحميصه، إذ يمكن أن تشتعل النار.
- لا تستخدم الخبز المكسر إذ يمكن استعصاؤه على الأخراج.
- لا تستخدم الجهاز لأغراض غير مقررة في التعليمات.
- لا تستخدم الجهاز إذا كان تالفا أو لا يعمل بصورة صحيحة.

### للاستعمال المنزلي فقط

#### الرسومات

1. فتحات التحميص
2. ذراع
3. مستوى التحميص
4. صينية الفتات
5. حوامل الخبز

### قبل الاستعمال للمرة الأولى

1. ضع مستوى المحمّص في الحدّ الأعلى (6)
2. شغّل الجهاز فارغا لكي تصبح جميع الأجزاء الجديدة فاعلة.
3. يؤدي هذا الأمر إلى خروج رائحة قوية، ولكن لا تقلق. تأكد فقط من أن الغرفة فيها تهوية جيدة.

### تحميص الخبز



1. أوصل قابس الجهاز بالتيار الكهربائي.
2. دُر عجلة المستوى للمحمّص إلى الحدّ المطلوب (1 = تحميص قليل، 6 = تحميص كثير)
3. ضع الخبز في حامل الخبز (الحد الأقصى لسمك الخبز 25 ملم).
4. أنزل العتلة تماما. إذا كان الجهاز مطفئا، فإن العتلة لا يمكن أن تنزل.
5. قم بتنزيل حامل الخبز في الفتحة.

6. يمكنك رفع حامل الخبز أثناء التخميص للتحقق من تقدم التخميص.
7. سيرتفع الذراع بمجرد انتهاء التخميص ولكن سيظل الخبز في الفتحات إلى أن ترفع حوامل الخبز.
8. من أجل إيقاف المحمص، اضغط على زر .
  - استخدم حوامل الخبز دائماً عند التخميص.
  - ستكون حوامل الخبز ساخنة بعد التخميص. تعامل معها بحرص وضعها دائماً على سطح مقاوم للحرارة.

### خبز البانيني والسياباتا وما إلى ذلك

- استخدم حوامل الخبز لتخميص خبز البانيني والسياباتا.
- قم بتشديد الخبز ليناسب حامل الخبز. لا تملأ الحامل أكثر من اللازم لتكريبه بسهولة في فتحة التخميص.
  - كون جيئاً للمكونات بترك الحافة السفلية لخبز البانيني والسياباتا وما إلى ذلك دون تقطيع. هذا سيمنع المكونات من السقوط أو التذقيط أثناء التخميص.
  - تقطيع المكونات لقطع رقيقة سيعطي أفضل النتائج.
  - تأكد دائماً من أن المكونات ساخنة للغاية في كل مكان قبل أكلها.
  - تأكد دائماً من تنظيف أي مكونات ذائبة من صينية الفتات.
  - ستكون الحشوات ساخنة. يرجى توخي الحذر عند أكلها.

### الخبز المجمد

1. اترك أداة التحكم في التخميص على وضع إعدادك المفضل. أدخل الخبز المجمد في حامل الخبز. قم بتنزيل الذراع وأدخل حامل الخبز ثم اضغط زر .
2. تضئ اللبنة ، ووقت التخميص يتغير بشكل أوتوماتيكي لكي يمنح الخبز المجمد نفس مستوى تخميص الخبز العادي.

### العناية والصيانة

1. افصل الجهاز واتركه يبرد.
2. نظف الجزء الخارجي من الجهاز بقطعة قماش رطبة مع شيء من الصابون في حالة الضرورة.
3. إذا لزم الأمر، اغسل حوامل الخبز في ماء صابوني دافئ. اشطف وجفف تماماً قبل الاستخدام مرة أخرى.

### رمز سلة المهملات على العجلة

لتجنب المشاكل البيئية والصحية بسبب المواد الخطرة في المعدات الكهربائية والإلكترونية، يجب عدم التخلص من الأجهزة المميزة بهذا الرمز مع نفايات البلدية غير المصنفة ولكن استعادتها أو إعادة استخدامها أو إعادة تدويرها.