

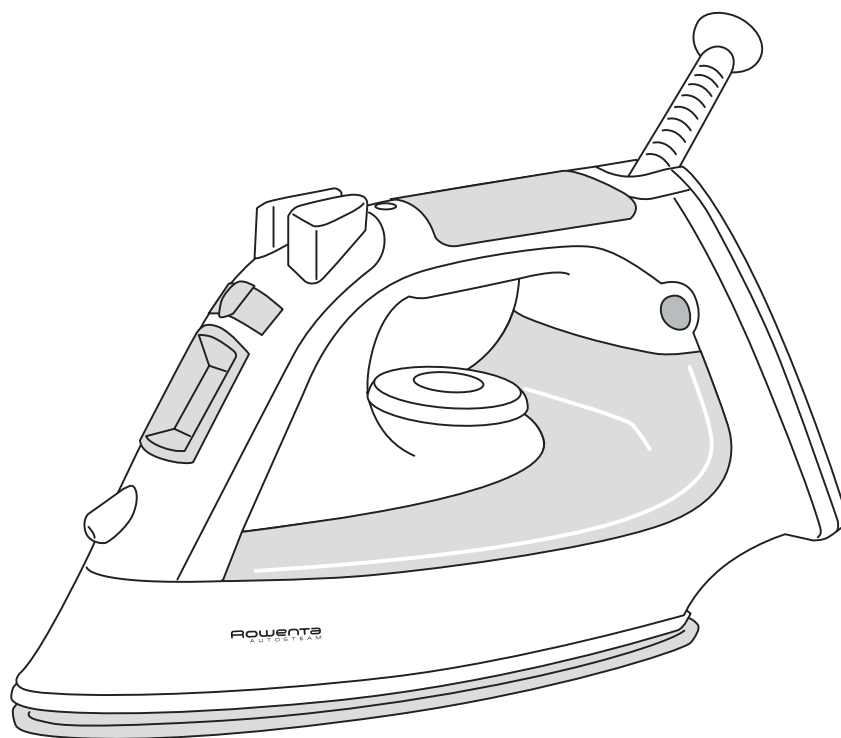

# Rowenta

AUTOSTEAM



<b>GB</b>	<b>Please read carefully the instructions for use and the Safety Points to Note.</b> Pay particular attention to the fold-out page with the illustrations.	page <b>1</b>
<b>D</b>	<b>Bitte lesen Sie diese Gebrauchsanweisung und die Sicherheitshinweise aufmerksam durch.</b> Beachten Sie dabei die Abbildungen auf der ausklappbaren Bildseite.	Seite <b>6</b>
<b>F</b>	<b>Lire attentivement le mode d'emploi et le conserver pour pouvoir le consulter.</b> Pendant la lecture, déplier la page avec les illustrations.	page <b>11</b>
<b>NL</b>	<b>Lees de gebruiksaanwijzing en de veiligheidsvoorschriften in zijn geheel door en bewaar deze zorgvuldig.</b> Klap tijdens het lezen de bladzijde met afbeelding uit.	pagina <b>16</b>
<b>I</b>	<b>Leggere atteritamente le presenti istruzioni per l'uso e le norme di sicurezza.</b> Osservare la figura sui risvolli illustrati.	pagina <b>21</b>
<b>E</b>	<b>Lea en su totalidad el modo de empleo, conservándolo para consultas posteriores.</b> Para su lectura, abra por la página ilustrada.	pág. <b>26</b>
<b>P</b>	<b>E favor ler com toda a atenção estas instruções de serviço, assim como as instruções de segurança.</b> Sera conveniente consultarem se as figuras que se encontram nas página ilustrada desdobreveil.	pag. <b>31</b>
<b>DK</b>	<b>Læs venligst brugsanvisningen og sikkerhedshenvisningerne omhyggeligt igennem.</b> Fold billedsiden ud og fæld denne ved gennemlæsning af brugsanvisningen.	side <b>36</b>
<b>S</b>	<b>Var vänlig läs uppmärksamt igenom bruksanvisningen och säkerhetsanvisningarna.</b> Vik ut figursidan och studera tillhörande bild.	sida <b>41</b>
<b>N</b>	<b>Les nøye igjennom bruksanvisningen og sikkerhetshenvisningene.</b> Brett ut billedsiden og følg med på illustrasjonen.	side <b>46</b>
<b>SF</b>	<b>Lue käyttöohje ja siihen liittyvät turvallisuusohjeet huolellisesti läpi.</b> Huomaa lukiessasi myös laskostetuilla sivuilla olevat kuvat.	sivu <b>51</b>

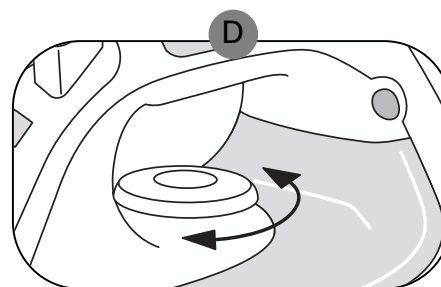
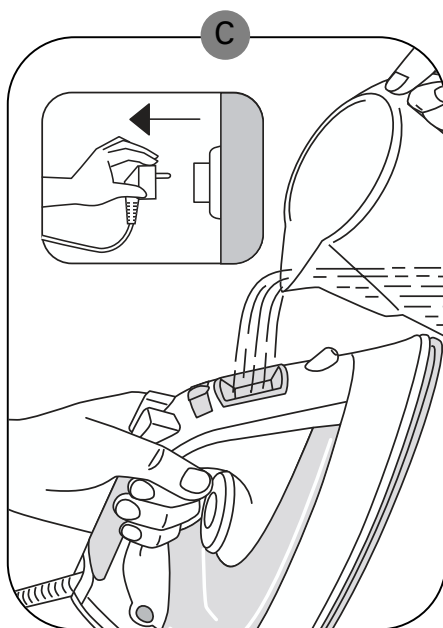
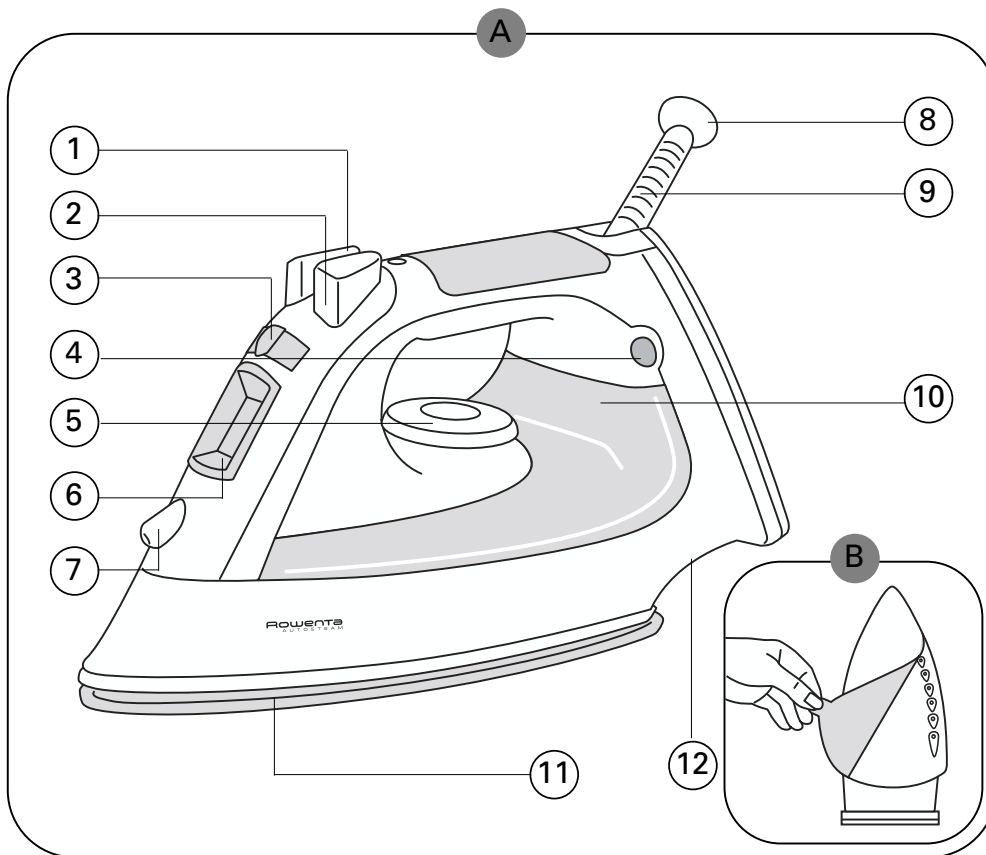

●	● ●	● ● ●
SYNTHETICS	SILK / WOOL	COTTON / LINEN
SYNTHETIK	SEIDE / WOLLE	BAUMW. /
SYNTHÉTIQUES	SOIE / LA INE	LEINEN
CHEMIEVEZELS	ZIJDE / WOL	COTON / LIN
FIBRAS QUIMICAS	SEDA / LANA	KATOEN / LINNEN
FIBRE SINTETICHE	SETE / LANA	ALGODÓN/ LINO

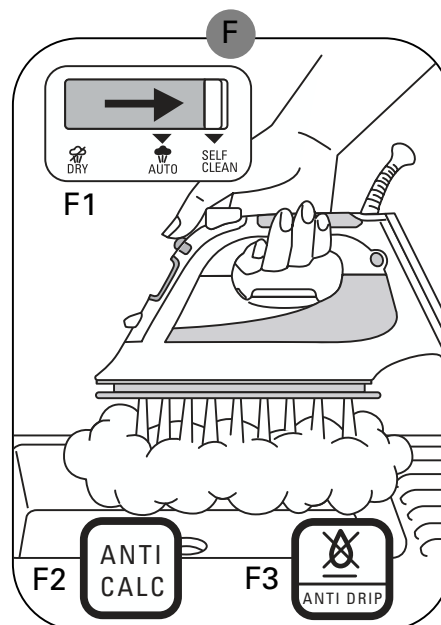
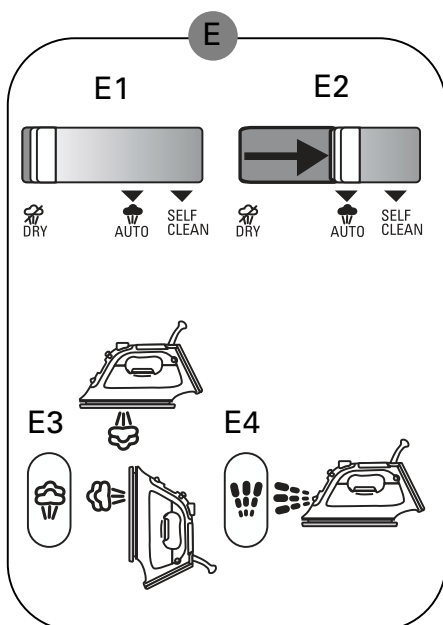







- PL** Prosimy uważnie przeczytać niniejszą instrukcję obsługi oraz wskazówki dot bezpieczeństwa. W trakcie czytania tekstu należy korzystać z rysunków umieszczonych dla wygody na rozkładanej stronie. str. **56**
- CZ** Pročtěte si prosím pozorně tento návod k použití a bezpečnostní pokyny. Při čtení si vyklopte stránku s obrázky. str. **61**
- SK** Prečítajte si pozorne návod na použitie a bezpečnostné pokyny pro lepší názornost. Pri čítaní odklopte stránku s obrázkami a pozrite sa vždy na obrázok patriaci k textu. str. **66**
- RF** Пожалуйста, тщательно прочитайте эту инструкцию по эксплуатации и обратите особое внимание на правила техники безопасности. Во время чтения этой инструкции обратите внимание на рисунок, изображенный на внутренней стороне сложенной брошюры. стр. **71**
- RO** Vă rugăm citiți cu atenție aceste instrucțiuni de utilizare și indicațiile de protecție și siguranța. pagina **76**
- SR** Молимо Вас да пажљиво прочитате упутство за употребу и сигурносна упутства. Обратите пажњу на слике. стр. **81**
- BG** Моля, прочетете внимателно настоящото упътване и указанията за безопасна употреба. Съблюдавайте при това илюстрацията на двойно сгънатата страница. стр. **86**
- HR** Pročitajte brižno ovo uputstvo i upute o sigurnosti. Vodite računa o prikazima, koji se nalaze na stranici sa slikama, a koju možete otklopiti. Strana **91**
- GR** Διαβάστε τις παρούσες οδηγίες χρήσης και τις συμβουλές ασφαλείας. Συμβουλευτείτε τα σχεδιαγράμματα στη διπλωμένη σελίδα. Σελίδα **96**
- TR** Lütfen cihazınızı kullanmadan önce kullanma kılavuzunu ve emniyet uyarılarını dikkatle okuyunuz. Okuma sırasında katlanır sayfadaki çizimlere özellikle dikkat etmenizi rica ederiz. стр. **101**

يرجى منكم قراءة إرشادات الاستعمال هذه وكذلك تعليمات السلامة بعناية تامة.  
عند قيامكم بذلك فإنه يرجى منكم مراعاة الأشكال الموجودة على صفحة الصور القابلة للطوي

صفحة **106**



	<b>Environnement protection first!</b> <ul style="list-style-type: none"><li>● Your appliance contains valuable materials which can be recovered or recycled.</li><li>➔ Leave it at a collection point.</li></ul>
	<b>Denken Sie an den Schutz der Umwelt!</b> <ul style="list-style-type: none"><li>● Ihr Gerät enthält wertvolle, wiederverwertbare Rohstoffe.</li><li>➔ Bitte geben Sie Ihr Gerät zum Entsorgen nicht in den Hausmüll, sondern bringen Sie es zu einer speziellen Entsorgungsstelle für Elektrokleingeräte (Wertstoffhof).</li></ul>
	<b>Participons à la protection de l'environnement!</b> <ul style="list-style-type: none"><li>● Votre appareil contient de nombreux matériaux valorisables ou recyclables.</li><li>➔ Confiez celui-ci dans un point de collecte ou à défaut dans un centre service agréé pour que son traitement soit effectué.</li></ul>
	<b>Participons à la protection de l'environnement!</b> <ul style="list-style-type: none"><li>● Votre appareil contient de nombreux matériaux valorisables ou recyclables.</li><li>➔ Confiez celui-ci dans un point de collecte ou à défaut dans un centre service agréé pour que son traitement soit effectué.</li></ul> <b>Samen het milieu beschermen.</b> <ul style="list-style-type: none"><li>● Uw toestel bevat meerdere recycleerbare materialen.</li><li>➔ Breng deze naar een containerpark of naar een erkend service center, bevoegd voor de recyclage.</li></ul>
	<b>Wees vriendelijk voor het milieu!</b> <ul style="list-style-type: none"><li>● Uw apparaat bevat materialen die geschikt zijn voor hergebruik.</li><li>➔ Lever het in bij het milieustation in uw gemeente of bij onze technische dienst.</li></ul>
	<b>Partecipiamo alla protezione dell'ambiente!</b> <ul style="list-style-type: none"><li>● Il vostro apparecchio è composto da diversi materiali che possono essere riciclati.</li><li>➔ Lasciatelo in un punto di raccolta o presso un Centro Assistenza Autorizzato.</li></ul>
	<b>¡¡ Participe en la conservación del medio ambiente!!</b> <ul style="list-style-type: none"><li>● Su electrodoméstico contiene materiales recuperables y/o reciclables.</li><li>➔ Entréguelo al final de su vida útil, en un Centro de Recogida Específico o en uno de nuestros Servicios Oficiales Post Venta donde será tratado de forma adecuada.</li></ul>
	<b>Proteção do ambiente em primeiro lugar!</b> <ul style="list-style-type: none"><li>● O seu produto contém materiais que podem ser recuperados ou reciclados.</li><li>➔ Entregue-o num ponto de recolha para possibilitar o seu tratamento.</li></ul>
	<b>Vi skal alle være med til at beskytte miljøet!</b> <ul style="list-style-type: none"><li>● Apparatet indeholder mange materialer, der kan genvindes eller genbruges.</li><li>➔ Bring det til et specialiseret indsamlingssted for genbrug eller et autoriseret serviceværksted, når det ikke skal bruges mere.</li></ul>

# English

Dear customer,  
thank you for purchasing this appliance and for your confidence in us. Please read the operating instructions carefully and keep them in a safe place.

A

## Appliance description

- |  |  |
|--|--|
| 1 Spray button   | 7 Spray nozzle                                   |
| 2 Power steam button   | 8 Mains supply cord                              |
| 3 Variable steam control with Auto Steam and Self Clean Function | 9 Flexible cord support                          |
| 4 Thermostat light   | 10 Water tank with maximum water level indicator |
| 5 Temperature control dial                                       | 11 Soleplate                                     |
| 6 Filling inlet  | 12 Integrated cord winding facility              |

## Safety instructions

- The appliance complies with EU directives 72/23/EEC and 89/336/EEC.
- The appliance may only be connected to alternating current as specified on the rating plate.
- An electrical appliance is not a toy. Use and store the appliance out of reach of children. Do not let the supply cord hang down.
- Do not leave the appliance unattended while it is connected to the mains supply.
- Electrical appliances generate high temperatures. Always use the handles provided and warn other users of the potential dangers (e.g. escaping steam or hot water, especially when ironing vertically).
- Never iron clothing which is being worn.
- Always disconnect the appliance:
  - before filling or emptying the water tank;
  - before leaving the room (even for a short time);
  - after use.
- Never unplug the appliance by tugging on the cord.
- Only use an extension lead or cord reel which is rated at 10A or greater and has an earth.
- Do not immerse the appliance in water.
- An electrical appliance should not be used if:
  - the appliance, the supply cord or the cord protector is damaged;
  - the appliance has been dropped;
  - the appliance is obviously leaking. In this case the appliance should be returned to an approved Rowenta Service Dealer for repair. (See enclosed list for addresses.)
- Repairs to electrical appliances may only be carried out by specialists. Improperly carried out repairs can cause serious danger to users. To avoid danger to users, a defective or damaged supply cord may only be replaced by an authorised Rowenta service centre.
- This product has been designed for domestic use only. Any commercial use, inappropriate use or failure to comply with the Instructions, the manufacturer accepts no responsibility and the guarantee will not apply.
- When the appliance has reached the end of its operational life it should be disposed of through the correct channels.

## **B** Before use



**BEFORE DOING ANYTHING ELSE, REMOVE THE SOLE-PLATE PROTECTOR AND DISCARD.**

Before using the iron for the first time:

- Heat the appliance at the maximum setting without water (see D). A little smoke and a slight smell may be emitted, but this is only temporary. The water tank can then be filled directly with untreated tap water using a jug (see C).
- Each time you begin ironing, allow the iron to emit steam for at least 1 minute. During this time press the power steam button from time to time to release several bursts of steam. Any particles released through the soleplate during first use are harmless and are due to the newness of your iron

## **C** Filling the water tank



**Before filling the water tank, unplug from the mains and set the steam control to the ☁ position.**

Tilt the iron and pour in untreated tap water up to the maximum level (⑩).

What water may be used?

Your iron has been designed to operate using untreated tap water. However, if your water is very hard, you can mix it 50% untreated tap water with 50% distilled or demineralised water.



**Do not add anything to the contents of the water tank and do not use water from clothes dryers, scented or softened water, water from refrigerators, batteries or air conditioners, pure distilled water or rain water. These contain organic waste or mineral elements that become concentrated when heated and cause spitting, brown staining or premature wear to your iron.**



**Tip: Spray starch onto the reverse side of the fabric to be ironed.**

## **D** Setting the temperature

Ironing label	Fabric	Temperature control
	Synthetic fibres e.g. viscose, polyester	●
	silk, wool	● ●
	cotton, linen	● ● ●

Using the temperature control (⑤), set the iron temperature to suit the type of material. We recommend using the above table as a guide. The thermostat light (④) indicates that the soleplate is heating up. When the light goes out, the required temperature has been reached.



**Please note: When heating up the iron from cold, wait until the thermostat light has gone out a second time. Only then is the set temperature reached.**



**Tip: We recommend that you start with fabrics to be ironed at a low temperature as the iron takes longer to cool down than to heat up. For mixed fabrics set the temperature for the most delicate fabrics.**

## **E Ironing and Steam functions**

### **E1 Dry ironing**

To iron without continuous steam, turn the steam control (3) to the ☁ position and set the temperature to suit the type of material (care points •, •• or •••).

### **E2 Auto-Steam function**

For steam output to be automatically adjusted to the soleplate temperature, turn the steam control to the ☁ position.

### **E3 Shot steam button** (temperature setting after •• in the steam zone)

To generate a powerful jet of steam to remove stubborn creases, press the power steam button.

### **Vertical steam ironing** (temperature setting after •• in the steam zone)

Ideal for removing creases from suits, jackets, skirts, hanging curtains etc.



#### **Important:**

**Never steam or iron clothing that is being worn!**

- Hang the garment on a hanger
- Set the thermostat control to maximum steam
- Hold the iron a few centimetres away from the garment to avoid burning delicate fabrics
- Press the power steam button repeatedly, moving the iron from top to bottom

The power steam and vertical steam functions (E3) are also possible to use if the steam control is set to the ☁ position. The interval between bursts of steam should be about 4 seconds.



**Important: Never direct the steam at persons or animals! Do not touch delicate fabrics with the hot soleplate!**

### **E4 Spray function**

To dampen stubborn creases, press the spray button.

## **Additional functions**

### **F1 Self Clean** – prolongs the life of the iron

The Self clean function flushes dirt and scale particles out of the steam chamber.



To operate:

- Fill the tank with untreated tap water up to the maximum mark and heat the iron to max. temperature.
- Unplug from the mains.
- Hold iron over a sink horizontally, push the steam control (3) past the ☁ position and into the Self Clean position and hold it there: steam will now begin to build up. After a few seconds water and steam will emerge from the soleplate, rinsing dirt and scale particles out of the steam chamber.

- After approx. 1 minute move the steam control slide to the  position.
- Insert mains plug and allow the iron to heat up again.
- Wait until the remaining water has evaporated.
- Unplug from the mains and allow iron to fully cool down.
- When cool, the soleplate can be wiped with a damp cloth.

We recommend using the Self Clean function approx. Every 2 weeks. If the water is very hard, the iron should be cleaned weekly.

### Self Clean Valve

The self clean valve prevents the drip hole into the steam chamber from furring or blocking up. To ensure the iron continues to function properly, open and close the valve by sliding the steam control to max then min a few times after use.

### F2 Anti-scale system (depending on model)

Your iron contains an anti-scale cartridge to reduce scale deposits. This considerably prolongs the operational life of your iron. The anti-scale cartridge is an integral part of the water tank and does not need to be replaced.



**Do not use descaling agents, as they will damage the lining of the steam chamber and so may impair the steam function.**

### F3 Anti-Drip System (depending on model)

If the temperature is set too low, the iron cannot produce steam because of the anti-drip technology which prevents droplets of water leaking from the soleplate.



## After ironing

- Unplug from the mains, pour away remaining water and set steam control to . Then allow the appliance to cool down.
- Do not wind the cord round a hot soleplate.
- Use the integrated cord winding facility for storage.
- Store the iron standing on its heel.



## Cleaning and maintenance

When cool, the iron and the soleplate can be wiped with a damp cloth.

Do not use corrosive or abrasive cleaning agents or sharp objects to clean the soleplate. Depending on the model, if the soleplate is stainless steel it can be cleaned using a Rowenta Soleplate Cleaning Stick.



### Important:

**If the appliance has been standing unused for long periods, hold it horizontally and allow it to emit steam for 1 minute to clean the steam ducts and remove any residue from the iron.**

## I Problems?

Problem	Possible cause	Solution
The soleplate does not heat up or the thermostat light does not come on.	No power supply.	Check that the mains plug is properly inserted or try plugging the iron into a different socket.
	The temperature control is on position "0" or set too low.	Turn the temperature control to the required setting.
Thermostat light goes on and off.	This is normal.	When the thermostat light goes on and off, the iron is heating up. As soon as the light goes off, the chosen temperature has been reached.
None or too little steam is being emitted.	The steam control is set on position  .	Turn the steam control to the required setting area.
	There is insufficient water in the tank.	Fill the tank (C).
	The Anti-Drip function is active (depending on model).	Wait for the soleplate to reach the correct temperature.
Brown streaks come through the holes in the soleplate and stain the fabric.	You are using chemical descaling agents.	Do not add any descaling agents to the water in the water tank.
	Pure distilled/demineralised or softened water is being used.	Only use untreated tap water or mix half tap water with half distilled/demineralised water.
	Your linen is not rinsed sufficiently or you have ironed a new garment before washing it.	Ensure linen is rinsed thoroughly to remove any soap deposits or chemicals on new garments which may be sucked up by the iron.
The soleplate is dirty or brown and can stain the linen.	You are using a too high temperature.	See the temperature table to correctly set the thermostat.
	You are using starch.	Clean the soleplate as indicated in section H. Always spray starch onto the reverse side of the fabric to be ironed.
Iron is leaking.	Over use of power steam button.	Allow more time between each burst.
The soleplate is scratched or damaged.	You have placed your iron flat on a metallic rest plate.	Always set the iron on its heel.
	You have ironed over a zip.	Try to avoid ironing over zips which may have rough edges.

If you are unable to trace the cause of the fault, contact an official Rowenta Customers Service Centre. The addresses are shown in the enclosed service centre address list.

Further hints and tips are obtainable from our homepage: [www.rowenta.com](http://www.rowenta.com)

# Deutsch

Liebe Kundin, lieber Kunde,  
herzlichen Glückwunsch zum Kauf dieses Gerätes und vielen Dank  
für Ihr Vertrauen.  
Die Gebrauchsanleitung bitte sorgfältig lesen und aufbewahren.

A

## Produktbeschreibung

- |   |   |    |   |
|---|---|----|---|
| 1 | Spraytaste  | 7  | Sprühdüse                                       |
| 2 | Dampfstoßtaste  | 8  | Netzzuleitung                                   |
| 3 | Dampfbremsventil mit<br>Dampfautomatik und<br>Selbstreinigungs-Funktion | 9  | Knickschutztülle                                |
| 4 | Kontrolllampe   | 10 | Wassertank mit Anzeige<br>für maximale Füllhöhe |
| 5 | Temperaturregler  | 11 | Sohle   |
| 6 | Einfüllöffnung  | 12 | Integrierte Kabelaufwick-<br>lung               |

## Sicherheitshinweise

- Das Gerät entspricht den EU-Richtlinien 73/23/EWG und 89/336/EWG.
- Gerät nur an Wechselstrom gemäß der Typenschildaufschrift anschließen.
- Bei Haus-/Wohnungsinstallationen mit einer Fehlerstrom-Schutzschaltung, bitte sicherstellen, dass es sich um einen pulsstromsensitiven Schutzschalter handelt.
- Gerät nicht unbeaufsichtigt lassen, während es am Netz angeschlossen ist.
- Gerät außer Reichweite von Kindern benutzen und aufbewahren.
- Das Bügeleisen und austretendes Wasser und Dampf sind heiß. Benutzen Sie die vorgesehenen Griffe.
- Dampf nicht auf Personen und Tiere richten oder am Körper befindliche Kleidungsstücke behandeln.
- Vor jedem Befüllen und Entleeren sowie nach dem Gebrauch und vor Reinigung und Pflege den Netzstecker ziehen.
- Stecker nicht an der Leitung aus der Steckdose ziehen.
- Gerät nicht ins Wasser tauchen.
- Nehmen Sie das Gerät nicht in Betrieb, wenn:
  - das Gerät, die Zuleitung oder Knickschutztülle defekt oder beschädigt sind.
  - das Gerät heruntergefallen oder undicht ist.Das beschädigte Gerät an eine Rowenta Kundendienststelle schicken (Adressen siehe Servicespiegel). Reparaturen sowie Austausch von Zuleitungen dürfen nur von Rowenta Kundendienststellen durchgeführt werden, um Gefährdungen zu vermeiden.
- Wird das Gerät zweckentfremdet oder falsch bedient, kann keine Haftung für einen eventuellen Schaden übernommen werden.
- Am Ende der Lebensdauer das Gerät ordnungsgemäß entsorgen.

## **B** Vor dem Gebrauch



### **ENTFERNEN SIE ZUERST DEN SOHLENSCHUTZ!**

Vor dem ersten Bügeln:

- das Gerät ohne Wasser auf höchster Stufe aufheizen lassen (siehe Punkt D). Es kann zu leichten Rauch- und Geruchsbildungen kommen, die schnell vorüber gehen. Anschließend kann der Wassertank befüllt werden (siehe Punkt C).
- Das Bügeleisen nach dem Befüllen und Aufheizen mindestens 1 Minute dampfen lassen und dabei gelegentlich die Dampfstoßtaste drücken, um evtl. Fertigungsrückstände in der Sohle zu beseitigen.

## **C** Wassertank füllen



**Vor dem Befüllen des Wassertanks Netzstecker ziehen und Dampfregler auf die Position ☞ stellen.**

Halten Sie das Bügeleisen schräg und füllen Sie Wasser bis zur Markierung Max. (10) ein.

### **Welches Wasser dürfen Sie verwenden ?**

Bis zu einem Härtegrad von 17° dH kann reines Leitungswasser verwendet werden. Bei härterem Wasser empfehlen wir ein Mischverhältnis von 1:1 mit destilliertem Wasser.



**Bitte kein Wasser mit Zusätzen jeglicher Art (wie Stärke, Bügelwasser, Duftstoffe, Weichspüler, etc.) sowie Batterie- u. Kondenswasser (z.B. aus Kondensat-Wäschetrocknern) verwenden, da sonst die Dampffunktion der Sohle dauerhaft geschädigt wird.**



**Bitte keine Entkalkungsmittel verwenden, da sie die Dampfkammerbeschichtung beschädigen und folglich die Dampfleistung beeinträchtigt werden kann.**

**Tipp: Sprühen Sie Stärke nur auf die Rückseite des zu bügelnden Stoffes**

## **D** Temperatur einstellen

Wäscheetikett	Gewebeart	Temperaturregler
	Chemiefaser z.B. Viskose, Polyester	●
	Seide, Wolle	● ●
	Baumwolle, Leinen	● ● ●

Stellen Sie die Bügeltemperatur mit Hilfe des Temperaturreglers (5) je nach Art des Stoffes ein. Wir empfehlen Ihnen, sich an der oben stehenden Tabelle zu orientieren. Das Aufleuchten der Kontrolllampe zeigt das Aufheizen der Sohle an. Das Erlöschen der Kontrolllampe (4) zeigt an, dass die gewünschte Temperatur erreicht ist.



**Bitte beachten Sie: Beim Aufheizen eines kalten Bügeleisens warten Sie, bis die Kontrolllampe zum 2. Mal erloschen ist. Erst dann ist die eingestellte Temperatur erreicht.**

**Tipp: Da das Abkühlen länger dauert als das Aufheizen, empfehlen wir, zuerst empfindliche Stoffe auf der niedrigsten Temperatureinstellung zu bügeln.**

## **E** Bügeln und Dampffunktionen

### **E 1 Bügeln OHNE Dampf**

Zum Bügeln ohne konstanten Dampf stellen Sie den Dampfgregler (③) auf die Position ☞ und stellen die Temperatur je nach Stoffart ein. (Pflegepunkte •, •• oder •••).

### **E 2 Dampfautomatik Funktion**

Drehen Sie den Dampfgregler auf die ☞ Position, um den Dampfausstoß automatisch an die Temperatur der Bügelsohle anzupassen

### **E 3 Bügeln mit Dampfstoß** (Temperatureinstellung über Pos. ••)

Um hartnäckige Falten mit einem kräftigen Dampfstoß zu entfernen, drücken Sie die Dampfstoßtaste (②).

**Vertikaler Dampfstoß** (Temperatureinstellung über Pos. ••)

Zum Entknittern und Auffrischen hängender Kleidungsstücke, Gardinen usw. halten Sie das Gerät vertikal und drücken Sie die Dampfstoßtaste.



**Empfindliche Stoffe nicht mit der heißen Sohle berühren.**

Horizontaler und vertikaler Dampfstoß (E3) sind auch möglich, wenn der Dampfgregler auf ☞ steht. Der Abstand zwischen den Dampfstößen sollte ca. 4 Sekunden betragen.



**Wichtig: Dampfstoß niemals auf Personen und Tiere richten!**

### **E 4 Sprayfunktion**

Zum Anfeuchten hartnäckiger Falten drücken Sie die Spraytaste (①).

## **Weitere Funktionen**

### **F 1 Self Clean** – für eine verlängerte Lebensdauer Ihres Bügeleisens.

Durch die Selbstreinigungsfunktion werden Schmutz- und Kalkpartikel aus der Dampfkammer gespült.



#### **Funktionsweise:**

- Tank bis zur Max. Markierung mit Leitungswasser befüllen und Bügeleisen auf Max. Temperatur aufheizen.
- Netzstecker ziehen.
- Bügeleisen waagrecht über ein Spülbecken halten und den Dampfgregler (③) über die Stellung ☞ hinaus in die „Self Clean“ Position schieben und kontinuierlich festhalten: nun setzt starke Dampfbildung ein. Nach einigen Sekunden tritt auch Wasser aus der Sohle aus und spült lose Schmutz- und Kalkpartikel aus der Dampfkammer.

- Nach ca. 1 Minute den Dampfgregler auf die Position ☞ stellen.
- Netzstecker stecken und das Gerät nochmals aufheizen lassen.
- Warten bis das restliche Wasser verdampft ist.
- Netzstecker ziehen und Bügeleisen vollständig abkühlen lassen.
- Die abgekühlte Sohle kann mit einem feuchten Tuch abgewischt werden.

Wir empfehlen, die Selbstreinigung ca. alle 2 Wochen durchzuführen. Bei sehr kalkhaltigem Wasser ist die wöchentliche Reinigung ratsam.

### Ventil

Wir empfehlen den Dampfgregler nach jedem Bügeln einige Male zu öffnen und zu schließen, um das Verkalken des Ventils zu verhindern.

### F2 Anti-Kalk System (je nach Modell)

Die im Bügeleisen enthaltene Anti-Kalk Kartusche reduziert deutlich die Kalkbildung. Dadurch wird die Lebensdauer Ihres Bügeleisens wesentlich verlängert. Die Anti-Kalk Kartusche ist fester Bestandteil des Wassertanks und nicht austauschbar.

### F3 Anti-Drip System (je nach Modell)

Diese Funktion vermeidet, dass bei zu geringer Sohlentemperatur Wasser aus der Sohle ausläuft.

## **G** Nach dem Bügeln

- Netzstecker ziehen, Restwasser ausgießen und den Dampfgregler auf ☞ stellen. Danach das Gerät abkühlen lassen.
- Niemals das Kabel um die heiße Sohle wickeln.
- Benutzen Sie die integrierte Kabelaufwicklung zur Aufbewahrung.
- Das Gerät auf dem Heck stehend aufbewahren.

## **H** Reinigung und Pflege

Im abgekühlten Zustand können Gerät und Sohle mit einem feuchten Tuch oder Schwamm abgewischt werden.

**Tipp: Bei Bedarf können Sie Handgeschirrspülmittel zur Reinigung des Gerätes und der Softkomponenten verwenden.**



**Keine scharfen oder scheuernden Reinigungsmittel oder Gegenstände zur Reinigung der Sohle verwenden.**

### Wichtig:

**Nach längeren Standzeiten das Gerät vor dem Bügeln waagrecht halten und 1 Minute dampfen lassen, um die Dampfwege zu reinigen und mögliche Rückstände aus dem Bügeleisen zu entfernen.**

## I Mögliche Störungen und deren Behebung

Problem	Mögliche Ursache	Abhilfe
Die Bügelsohle bleibt kalt oder heizt nicht auf.	Keine Stromzufuhr.	Versichern Sie sich, dass der Netzstecker steckt oder probieren Sie das Gerät an einer anderen Steckdose aus.
	Der Temperaturregler steht auf der Position „0“ bzw. ist zu niedrig eingestellt.	Drehen Sie den Temperaturregler in den gewünschten Bereich (D).
Kontrolllampe geht an und aus.	Normaler Vorgang.	Das An- und Ausgehen der Kontrolllampe zeigt die Aufheizphase an. Sobald die Lampe erlischt, ist die eingestellte Temperatur erreicht.
Es tritt kein oder nur wenig Dampf aus.	Der Dampfregerler steht auf Position  .	Stellen Sie den Dampfregerler in den gewünschten Bereich (E2).
	Es ist nicht genug Wasser im Tank.	Füllen Sie den Tank (C).
	Die Anti-Drip Funktion (F3) ist aktiv.	Warten Sie, bis die Sohle wieder die richtige Temperatur erreicht hat.
Aus den Dampföchern austretende Verunreinigungen beflecken die Wäsche.	Eventuelle Rückstände in der Dampfkammer/Sohle.	Führen Sie die Selbstreinigung (F1) durch.
	Sie verwenden chemische Zusätze.	Fügen Sie dem Wasser im Tank keine chemischen Zusätze bei.
	Sie verwenden pures destilliertes bzw. enthartetes Wasser.	Verwenden Sie reines Leitungswasser oder ein Mischungsverhältnis 1:1 aus Leitungswasser und destilliertem Wasser.
	Sie verwenden Stärke.	Stärke immer auf die Rückseite des Stoffes sprühen.
Aus der Sohle läuft Wasser aus.	Zu niedrige Sohlentemperatur durch zu häufiges Drücken der Dampfstoßtaste.	Lassen Sie etwas mehr Zeit zwischen den Dampfstoßen (E3).

Falls Sie die Ursache des Defekts nicht finden können, wenden Sie sich an eine offizielle ROWENTA Kundendienststelle. Die Adressen finden Sie im beigefügten Servicespiegel.

Weitere Tipps und Tricks finden Sie auf unserer Homepage: [www.rowenta.com](http://www.rowenta.com)

Änderungen vorbehalten



# Français

*Chère cliente, cher client,  
Nous vous félicitons d'avoir acheté cet appareil et nous vous remercions beaucoup de votre confiance. Prière de lire attentivement le mode d'emploi et de le conserver soigneusement.*

**A**

## Description de l'appareil

- |   |  |    |  |
|---|--|----|--|
| 1 | Commande du spray  | 7  | Spray  |
| 2 | Bouton jet de vapeur   | 8  | Cordon   |
| 3 | Curseur de réglage de la vapeur avec Fonctions de réglage automatique de la vapeur et d'auto-nettoyage | 9  | Passe-fil  |
| 4 | Voyant de contrôle de température  | 10 | Réservoir d'eau avec indication du niveau de remplissage maximal |
| 5 | Thermostat   | 11 | Semelle  |
| 6 | Orifice de remplissage   | 12 | Fonction d'enroulement du cordon intégré                         |

## Consignes de sécurité

- L'appareil est conforme aux directives UE 73/23/CEE et 89/336/CEE.
  - Vérifier que la tension du réseau corresponde bien à celle indiquée sur la plaque de l'appareil.
  - Dans les installations domestiques/d'immeubles comportant un interrupteur de protection contre les courants de court-circuit, prière de vous assurer qu'il s'agit d'un interrupteur de protection sensible aux impulsions de courant.
  - Ne jamais laisser le fer sans surveillance lorsqu'il est branché.
  - Utiliser et ranger l'appareil hors de la portée des enfants.
  - Le fer à repasser ainsi que l'eau et la vapeur sortante sont chauds. Toujours saisir le fer par la poignée.
  - Ne pas orienter la vapeur sur des personnes et des animaux et ne pas traiter les vêtements portés sur le corps.
  - Toujours débrancher l'appareil avant chaque remplissage et vidage ainsi qu'après l'utilisation et avant le nettoyage et l'entretien.
  - Pour débrancher l'appareil, ne jamais tirer sur le cordon.
  - Ne jamais plonger l'appareil dans l'eau.
  - Un appareil électroménager ne doit pas être utilisé si:
    - l'appareil, le cordon ou le passe-fil présentent des défauts ou des anomalies;
    - l'appareil est tombé ou qu'il fuit.
- Retourner l'appareil endommagé à un Centre Service Agréé Rowenta (pour les adresses, se reporter à la liste du service après-vente). Les réparations et le remplacement de cordons ne doivent être confiés qu'à un Centre Service Agréé Rowenta en vue d'éviter des risques éventuels.
- Aucune responsabilité ne peut engager Rowenta pour d'éventuels dommages dus à une utilisation non appropriée ou non conforme au mode d'emploi.
  - A la fin de la durée de vie de l'appareil, il y a lieu de s'en débarrasser de façon appropriée.

## **B** Avant l'utilisation



**ENLEVER EN PREMIER LIEU LA PROTECTION DE LA SEMELLE.**

Avant le premier repassage:

- Faire chauffer l'appareil sans eau avec le thermostat en position maximum (voir point D). Il peut y avoir un léger dégagement de fumée et d'odeurs, s'arrêtant toutefois rapidement.
- Le réservoir d'eau peut ensuite être rempli (voir point C).
- Il est conseillé de procéder à un dégagement de vapeur pendant au moins une minute après le remplissage et lorsque le fer chauffe en vue d'éliminer d'éventuels résidus de fabrication de la semelle..

## **C** Remplir le réservoir d'eau



**Avant le remplissage du réservoir d'eau, débrancher l'appareil et régler le curseur de réglage de la vapeur sur la position ☞.**

Tenir le fer à repasser dans une position oblique et remplir de l'eau jusqu'au repère Max. (10).

### **Quelle eau peut-on utiliser?**

Il est possible d'utiliser de l'eau du robinet jusqu'à un degré de dureté de 17 °dH (= dureté allemande). En cas d'une eau plus dure, nous recommandons un rapport de mélange de 1:1 avec de l'eau distillée.



**Prière de ne pas utiliser de l'eau contenant de quelconques additifs (comme amidon, eau de repassage, parfum, substances aromatiques, adoucissant, etc.), ni de l'eau de batterie ou de condensation (par exemple de sècheurs à linge à condensation), celle-ci risque d'endommager durablement la fonction de vapeur de la semelle.**



**Prière de ne pas utiliser de produits anticalcaires, ceux-ci risquent d'endommager le revêtement de la chambre de vapeur et de détériorer ainsi le débit de vapeur.**

**Conseil utile: Vaporiser uniquement l'amidon sur l'envers du tissu à repasser.**

## **D** Régler la température de repassage

Étiquette des tissus	Type de tissu	Thermostat
	Fibres synthétiques p.e. viscose, polyester	●
	Soie, laine	● ●
	Coton, lin	● ● ●

Régler la température de repassage avec la commande du thermostat (5), en fonction du type de tissu. Nous vous recommandons de vous reporter au tableau ci-dessus. Le voyant de contrôle de température s'allume, indiquant que la semelle chauffe. Lorsque le voyant de contrôle (4) s'éteint, la température voulue est atteinte.



**Prière de tenir compte de ce qui suit:**

**En chauffant un fer à repasser froid, attendre la deuxième extinction du voyant de contrôle. Ce n'est qu'à ce moment que la température réglée est atteinte.**

**Conseil utile:**

**Comme la période de refroidissement du fer est plus longue que la période de chauffe, nous vous recommandons de repasser les tissus délicats d'abord à la température minimale.**



## **Repassage et fonctions de vapeur**

### **E1 Repassage SANS vapeur**

Pour repasser sans vapeur, régler le curseur de réglage de la vapeur (3) sur ☞ et régler la température en fonction du type de tissu (symboles •, •• ou •••).

### **E2 Fonction de réglage automatique de la vapeur**

Pour que le débit de vapeur s'ajuste automatiquement à la température de la semelle du fer à repasser, tournez le dispositif de commande de la vapeur pour l'amener dans la position ☞.

### **E3 Repassage au jet de vapeur (Réglage de la température sur la pos. ••)**

Pour éliminer les plis tenaces par un jet de vapeur puissant, appuyer sur la touche vapeur (2).

**Jet de vapeur vertical** (Réglage de la température sur la pos. ••)

Pour défroisser et rafraîchir des vêtements suspendus, des tentures, etc., tenir le fer dans une position verticale et appuyer sur la touche de diffusion de vapeur à grand souffle.



**Eviter un contact entre la semelle chaude et les tissus sensibles.**

Un jet de vapeur horizontal et un jet de vapeur vertical (E3) sont aussi possibles lorsque le curseur de réglage de la vapeur est réglé sur ☞. L'intervalle entre les jets de vapeur devrait correspondre à environ 4 secondes.



**Important:**

**Ne jamais orienter le jet de vapeur sur des personnes et des animaux.**

### **E4 Fonction spray**

Pour humecter des plis tenaces, appuyer sur la touche spray (1).

## **Autres fonctions**

**F1 Self Clean** – pour une durée de vie accrue de votre fer. La fonction d'auto-nettoyage élimine par rinçage les saletés et les particules de calcaire de la chambre de vapeur.



### Mode de fonctionnement:

- Remplir le réservoir jusqu'au repère max. avec de l'eau du robinet et chauffer le fer à repasser à la température max.
- Débrancher l'appareil
- Tenir le fer dans une position horizontale au-dessus d'un évier et faire glisser le curseur de réglage de la vapeur (3) au-delà de la position ☼ sur la position „Self Clean“ et le tenir en continu: il y a maintenant une forte production de vapeur. Après quelques secondes, l'eau sort également de la semelle et élimine par rinçage les saletés et les particules de calcaire de la chambre de vapeur.
- Régler le curseur de réglage de la vapeur sur la position ☼ après environ 1 minute.
- Brancher l'appareil et faire chauffer le fer une nouvelle fois.
- Attendre l'évaporation de l'eau résiduelle.
- Débrancher l'appareil et le laisser refroidir complètement.
- La semelle refroidie peut être essuyée avec un chiffon humide.

Nous recommandons de procéder à un auto-nettoyage environ toutes les 2 semaines. En cas d'une eau fortement calcaire, il est conseillé de faire un nettoyage hebdomadaire.

### Soupape

Nous recommandons d'ouvrir et de fermer à plusieurs reprises le curseur de réglage de la vapeur après chaque repassage pour empêcher un entartrage de la soupape.

#### F2 **Système anti-calcaire** (selon le modèle)

La cartouche anti-calcaire contenue dans le fer à repasser réduit nettement la formation de calcaire. La durée de vie de votre fer à repasser est ainsi notablement accrue. La cartouche anti-calcaire est un composant fixe du réservoir d'eau et il n'est pas possible de la remplacer.

#### F3 **Système anti-gouttes** (selon le modèle)

Cette fonction empêche une sortie d'eau de la semelle en présence d'une température de la semelle trop basse.

## **G** Après le repassage

- Débrancher l'appareil, vider l'eau résiduelle et régler le curseur de réglage de la vapeur sur ☼. Laisser ensuite refroidir le fer.
- Ne jamais enrouler le câble autour de la semelle chaude.
- Utilisez la fonction d'enroulement du cordon intégré pour la rangement.
- Ranger le fer en position verticale sur le socle.

## **H** Nettoyage et entretien

Vous pourrez essuyer le fer à repasser et la semelle refroidis avec un chiffon humide ou une éponge.

**Conseil utile: Si nécessaire, vous pourrez utiliser un produit à vaisselle pour nettoyer le fer à repasser et les composants mous.**

**Prière de ne pas utiliser de produits de nettoyage et d'objets tranchants ou abrasifs pour nettoyer la semelle.**



### Important:

**Si l'appareil est resté inutilisé pendant longtemps, avant le nettoyage, faire fonctionner la vapeur en tenant le fer à l'horizontale pendant une minute pour évacuer des circuits vapeur les éventuels résidus qui s'y trouvent.**

## I Dérangements possibles et leurs solutions

Problème	Cause possible	Solution
La semelle du fer à repasser reste froide ou ne chauffe pas.	Pas d'alimentation de courant.	Contrôler si la fiche est bien insérée dans la prise ou essayer de brancher l'appareil sur une autre prise.
	Le thermostat est réglé sur la position „0„ ou est réglé à une température trop basse.	Placer le thermostat sur la position souhaitée (D).
Le voyant de contrôle s'allume et s'éteint.	C'est normal.	Le voyant de contrôle s'allume et s'éteint pour indiquer la phase d'échauffement. Dès que le voyant est éteint, la température voulue est atteinte.
Il n'y a pas de sortie de vapeur ou la quantité de vapeur sortante est insuffisante.	Le curseur de réglage de la vapeur est réglé sur la position ☞.	Régler le curseur de réglage de la vapeur sur la position souhaitée (E2).
	Il n'y a pas assez d'eau dans le réservoir.	Remplir le réservoir (C).
	La fonction anti-gouttes (F3) est actif.	Attendre jusqu'à ce que la semelle ait de nouveau atteint la température voulue.
Des impuretés sortant des orifices de sortie de la vapeur salissent le linge.	Résidus éventuels dans la chambre de vapeur/la semelle.	Procéder à un auto-nettoyage (F1).
	Vous utilisez des additifs chimiques.	Ne pas ajouter d'additifs chimiques à l'eau contenue dans le réservoir.
	Vous utilisez de l'eau distillée pure ou de l'eau déminéralisée.	Utiliser de l'eau de robinet pure ou un rapport de mélange de 1:1 avec de l'eau distillée.
	Vous utilisez de l'amidon.	Toujours vaporiser l'amidon sur l'envers du tissu.
De l'eau sort de la semelle.	Température trop basse de la semelle par suite d'un appui trop fréquent sur la touche vapeur.	Espacer davantage les jets de vapeur (E3).

Si vous n'arrivez pas à déterminer la cause d'un défaut, vous pourrez vous adresser à un service après-vente officiel agréé ROWENTA. Vous trouverez les adresses à la liste du service après-vente jointe.

Vous trouverez d'autres conseils et astuces sur notre page d'accueil: [www.rowenta.com](http://www.rowenta.com)

# Nederlands

*Van harte gefeliciteerd met de aankoop van dit product en dank u wel voor uw vertrouwen.*

*Wij raden u aan de gebruiksaanwijzing zorgvuldig te lezen en te bewaren.*

**A**

## Beschrijving van het apparaat

- |  |  |
|--|--|
| 1 Sproeiknop   | 7 Sproeiopening  |
| 2 Knop extra-stoomstoot  | 8 Netsnoer   |
| 3 Stoomregelaar met Functies automatische instelling van de stoom en zelfreiniging | 9 Snoerbescherming   |
| 4 Controlelampje   | 10 Waterreservoir met aanduiding max. niveau van het water |
| 5 Thermostaatinstelling  | 11 Strijkzool  |
| 6 Vulopening   | 12 Geïntegreerde oprolfunctie van het snoer                |

## Veiligheidsadviezen

- Het apparaat voldoet aan de EU-richtlijnen 73/23/EEG en 89/336/EEG.
- Sluit het apparaat uitsluitend op wisselstroom overeenkomstig het typeplaatje aan.
- Zorgt u er bij huis- en woninginstallaties met een kortsluitschakeling voor, dat het hierbij een pulsstroomsensitieve veiligheidsschakelaar betreft.
- Laat het strijkijzer niet onbeheerd achter, zolang de stekker in het stopcontact zit.
- Gebruik en bewaar het strijkijzer buiten het bereik van kinderen.
- Het strijkijzer en de geproduceerde stoom zijn heet. Gebruik de aanwezige handgreep.
- Richt de stoom niet op personen en dieren. Behandel geen kledingsstukken, terwijl iemand deze aan heeft.
- Trek voor elk vullen en legen, na het gebruik en voor het reinigen en onderhoud de stekker uit het stopcontact.
- Trek de stekker niet aan het snoer uit het stopcontact.
- Dompel het strijkijzer niet onder in water.
- Het apparaat mag niet worden gebruikt, als:
  - het apparaat, het snoer of de snoerbescherming defect of beschadigd is.
  - het apparaat gevallen is of lekkage vertoont.Het beschadigde apparaat naar een ROWENTA Service Center sturen (zie voor adressen de bijgevoegde lijst). Reparaties en vervanging van het snoer mogen ter voorkoming van gevaren uitsluitend door een ROWENTA Service Center worden uitgevoerd.
- Wanneer het apparaat voor andere doeleinden of verkeerd wordt gebruikt, vervalt de aanspraak op garantie en staan wij niet borg voor eventuele schade.
- Zorg, dat het apparaat aan het einde van zijn levensduur overeenkomstig de voorschriften wordt afgevoerd.

## **B** In gebruik nemen



### **ALS EERSTE DE BESCHERMING VAN DE STRIJKZOOЛ VERWIJDEREN!**

Voor het strijken:

- Het apparaat op de hoogste stand laten warm worden (zie punt D). Hierbij kan een lichte rook- en geurvorming optreden, die snel weer weggaat. Daarna kan het waterreservoir worden gevuld (zie punt C).
- Na het vullen en opwarmen het strijkijzer minimaal 1 minuut laten stomen en daarbij nu en dan op de stoomstootknop drukken, om eventuele verontreinigingen van de productie uit de zool te verwijderen.

## **C** Waterreservoir vullen



**Trek voor het vullen van het waterreservoir de stekker uit het stopcontact en zet de stoomregelaar op de stand ☞.**

Houd het strijkijzer schuin en vul water tot aan de aanduiding Max. (⑩).

### **Wat voor water mag u gebruiken?**

Zuiver leidingwater tot een hardheid van 17 °dH (= Duitse graad voor waterhardheid) kan worden gebruikt. Bij harder water raden wij een mengverhouding van 1:1 met gedestilleerd water aan.



**Gebruik geen water met toevoegsels (zoals stijfsel, strijklloeistof, parfum, reukstoffen, wasverzachter, etc.) en accu- en condenswater (bv. uit condensaatwasdrogers), aangezien anders de stoomfunctie van de zool onherstelbaar beschadigd wordt.**



**Gebruik geen ontkalkingsmiddelen, aangezien deze de coating van de stoomkamer beschadigen en daardoor het stoomvermogen kan worden verslechterd.**

**Tip: Sproeit u stijfsel uitsluitend op de binnenzijde van het strijkgoed.**

## **D** Temperatuur instellen

Etiket wasgoed	Soort weefsel	Thermostaatinstelling
	Synthetische vezels bv. viscose, polyester	●
	Zijde, wol	● ●
	Katoen, linnen	● ● ●

Stelt u de strijkt temperatuur met behulp van de thermostaatknop (⑤) al naar gelang de soort stof in. Wij raden u aan, zich naar de bovenstaande tabel te richten. Het branden van het controlelampje geeft aan, dat de zool wordt opgewarmd. Het uitgaan van het controlelampje (④) geeft aan, dat de ingestelde temperatuur is bereikt.



**Let u op het volgende:**

**Bij het opwarmen van een koud strijkijzer wachten, tot het controlelampje voor de tweede keer is uitgegaan. Pas dan is de ingestelde temperatuur bereikt.**

**Tip: Daar het afkoelen langer duurt dan het opwarmen, adviseren wij eerst de tere stoffen op de laagste stand te strijken.**

## **E** Strijken en stoomfuncties

### **E1 Strijken ZONDER stoom**

Om zonder constante stoom te strijken, de stoomregelaar (3) op stand ☞ zetten en de temperatuur al naar gelang de soort stof instellen (punten •, •• of •••).

### **E2 Functie automatische instelling van de stoom**

Om te zorgen dat de hoeveelheid stoom automatisch wordt aangepast aan de temperatuur van de strijkzool, draait u de stoombedieningsknop in de stand ☞.

### **E3 Strijken met stoomstoot (temperatuurinstelling hoger dan ••)**

Voor het verwijderen van hardnekkige plooiën drukt u op de stoomstootknop (2).

**Verticale stoomstoot** (temperatuurinstelling hoger dan •• )

Voor het verwijderen en oprispen van hangende kledingstukken, gordijnen enz. houdt u het apparaat verticaal en drukt u op de stoomstootknop.



**Tere stoffen niet met de hete strijkzool aanraken.**

Horizontale en verticale stoomstoot (E3) zijn ook mogelijk, wanneer de stoomregelaar op ☞ staat. De afstand tussen de stoomstoten dient ongeveer 4 seconden te bedragen.



**Belangrijk:**

**Richt de stoomstoot nooit op personen en dieren.**

### **E4 Sprayfunctie**

Voor het bevochtigen van hardnekkige plooiën drukt u op de sproeiknop (1).

## **Extra functies**

**F1 Self Clean** – voor een langere levensduur van uw strijkijzer  
Door de functie zelfreiniging worden vuil- en kalkdeeltjes uit de stoomkamer gespoeld.

## **F**

**Werkwijze:**

- Reservoir tot de "Max."-markering met leidingwater vullen en strijkijzer op maximale temperatuur opwarmen.
- Stekker uit het stopcontact trekken.
- Strijkijzer horizontaal boven een wasbak houden en de stoomregelaar (3) over de stand ☞ heen in de stand „Self Clean„ schuiven en zo vasthouden: nu ontstaat stoom in grote hoeveelheid. Na enkele seconden komt water uit de zool dat losse vuil- en kalkdeeltjes uit de stoomkamer spoelt.



- Na ong. 1 minuut de stoomregelaar op stand ☞ zetten
- De stekker weer in het stopcontact steken en het apparaat nogmaals warm laten worden.
- Wachten tot het resterende water verdamppt is.
- Stekker uit het stopcontact trekken en strijkijzer geheel laten afkoelen.
- De afgekoelde zool kan met een vochtige doek worden schoongemaakt.

Wij adviseren de zelfreiniging ongeveer eens per 2 weken uit voeren. Bij zeer kalkhoudend water is een wekelijkse zelfreiniging raadzaam.

#### **Ventiel**

Wij adviseren de stoomregelaar na iedere keer strijken enkele malen te openen en te sluiten, om het verkalken van het ventiel te voorkomen.

- F2 **Anti-kalk systeem** (al naar gelang het model)  
Het in het strijkijzer ingebouwde anti-kalkpatroon vermindert de kalkvorming. Daardoor wordt de levensduur van uw strijkijzer aanzienlijk verlengd. Het anti-kalkpatroon is een vast onderdeel van het waterreservoir en kan niet worden vervangen.
- F3 **Anti-Drip systeem** (al naar gelang het model)  
Deze functie voorkomt, dat bij een te lage zooltemperatuur water uit de zool loopt.

### **G Na het strijken**

- Trek de stekker uit het stopcontact, giet het resterende water weg en zet de stoomregelaar op ☞. Laat het apparaat daarna afkoelen.
- Wikkel het snoer niet om de nog hete zool.
- Gebruik de geïntegreerde oprolfunctie van het snoer voor het opbergen.
- Bewaar het apparaat staand op de achterkant.

### **H Reiniging en onderhoud**

Zodra het strijkijzer en de zool zijn afgekoeld, kunt u deze met een vochtige doek schoonmaken.

**Gebruik geen scherpe of schurende schoonmaakmiddelen en voorwerpen voor het schoonmaken van de strijkzool.**



#### **Belangrijk:**

**Als u het strijkijzer lang niet heeft gebruikt, houdt u het voor u begint te strijken horizontaal en weg van het strijkgoed en laat u het 1 minuut stomen, om de stoomkanalen te reinigen en mogelijke resten uit het strijkijzer te verwijderen.**

## I Mogelijke problemen en oplossingen

Probleem	Mogelijke oorzaak	Verhelpen
De strijkzool blijft koud of wordt niet goed warm.	Geen stroom.	Controleer of de stekker goed in het stopcontact zit of probeer het strijkijzer op een ander stopcontact uit.
	De temperatuurregelaar staat op stand „0„ of is te laag ingesteld.	Draai de thermostaatknop in het gewenste bereik (D).
Het controlelampje gaat aan en uit.	Normale situatie.	Het aan- en uitgaan van het controlelampje geeft aan, dat het apparaat opgewarmd wordt. Zodra het lampje uitgaat, is de ingestelde temperatuur bereikt.
Er komt geen of maar weinig stoom uit de strijkzool.	De stoomregelaar staat op stand  .	Draai de stoomregelaar in het gewenste bereik (E2).
	Er is niet genoeg water in het reservoir.	Vul het reservoir (C).
	De Anti-Drip-functie (F 3) is actief.	Wacht, tot de zool weer de juiste temperatuur heeft bereikt.
Vuil dat uit de stoomgaten komt, maakt vlekken op het strijkgoed.	Mogelijke vuil- of kalkresten in de stoomkamer of strijkzool.	Voer een zelfreiniging (F1) uit.
	U gebruikt chemische toevoegsels.	Gebruik geen chemische toevoegsels in het water in het reservoir.
	U gebruikt puur gedestilleerd water en water met ontharder.	Gebruikt u puur leidingwater of een mengverhouding 1:1 van leidingwater en gedestilleerd water.
	U gebruikt stijfsel.	Stijfsel altijd op de binnenzijde van het strijkgoed sproeien.
Uit de strijkzool loopt water.	Te lage zooltemperatuur door te vaak drukken op de stoomstootknop.	Laat u iets meer tijd verstrijken tussen de stoomstoten (E3).

Als u de oorzaak van het defect niet kunt vinden, neem dan contact op met een officieel ROWENTA Service Center. De adressen vindt u in het boekje met service-adressen. Verdere tips en informatie vindt u op onze website: [www.rowenta.com](http://www.rowenta.com)

# Italiano

*Gent.le cliente,*

*Ci congratuliamo con Lei per l'acquisto di questo apparecchio e  
La ringraziamo per la fiducia dimostrataci.*

*Leggere attentamente e conservare le istruzioni per l'uso.*

**A**

## Descrizione dell'apparecchio

- |  |  |
|--|--|
| 1 Pulsante spray   | 7 Ugello spray   |
| 2 Pulsante getto vapore  | 8 Cavo di alimentazione  |
| 3 Regolatore del vapore con<br>Funzioni Auto Steam<br>(Vapore Auto) e Self Clean<br>(Pulizia Auto) | 9 Guaina antipiega   |
| 4 Lampada spia   | 10 Serbatoio dell'acqua con<br>indicazione di massimo<br>livello |
| 5 Regolatore della temperatura   | 11 Piastra   |
| 6 Foro di riempimento  | 12 Avvolgicavo integrato   |

## Avvertenze di sicurezza

- L'apparecchio è conforme alle norme 73/23/CEE e 89/336/CEE.
- Collegare l'apparecchio solo a corrente alternata conforme alla dicitura della targhetta del modello.
- Se l'apparecchio viene installato in case / alloggi dotate/i di un circuito di sicurezza per correnti di guasto, assicuratevi che si tratti di un interruttore automatico sensibile alla corrente ad impulsi.
- Non lasciare incustodito l'apparecchio mentre è collegato alla rete elettrica.
- Impiegare e riporre l'apparecchio in luoghi non accessibili ai bambini.
- Il ferro da stiro così come l'acqua ed il vapore che ne fuoriescono sono bollenti. Usare le impugnature previste.
- Non dirigere il vapore verso persone o animali e non trattare i capi mentre sono indossati.
- Prima di riempire il ferro da stiro di acqua e prima di svuotarlo così come dopo averlo utilizzato e prima della pulizia e manutenzione, staccare sempre la spina elettrica.
- Non staccare la spina dalla presa tirando il cavo.
- Non immergere l'apparecchio in acqua.
- Non mettere in funzione un elettrodomestico qualora:
  - l'apparecchio, il cavo di alimentazione o la guaina antipiega fossero danneggiati.
  - l'apparecchio fosse caduto o dovesse perdere acqua.
- Inviare l'apparecchio danneggiato ad un centro di assistenza Rowenta (per gli indirizzi dei centri di assistenza vedi foglio allegato). Onde evitare pericoli, la riparazione e la sostituzione dei cavi di alimentazione devono essere eseguite esclusivamente dai centri di assistenza Rowenta.
- Non viene assunta responsabilità alcuna in caso di danni risultanti da un uso dell'apparecchio non appropriato.
- Quando l'apparecchio non è più utilizzabile si deve provvedere al suo corretto smaltimento.

## B Prima dell'uso



### RIMUOVERE INNANZITUTTO LA PROTEZIONE DELLA PIASTRA!

Prima della prima stiratura:

- Riscaldare l'apparecchio senza acqua al massimo livello (vedi punto D). È possibile una leggera formazione di fumo o di odori che tuttavia spariranno in breve tempo.  
Dopo di che si può riempire il serbatoio dell'acqua (vedi punto C).
- Dopo il riempimento e il riscaldamento, lasciare fuoriuscire il vapore per almeno 1 minuto premendo di tanto in tanto il pulsante vapore per eliminare eventuali residui di fabbricazione nella piastra.

## C Riempire il serbatoio



**Prima di riempire il serbatoio dell'acqua estrarre la spina e portare il regolatore del vapore sulla posizione ☁.**

Tenete il ferro da stiro in posizione inclinata e aggiungete acqua fino alla marcatura Max. (10).

### Che tipo di acqua si può utilizzare?

Si può utilizzare acqua pulita del rubinetto fino ad un grado di durezza di 17 °dH (= durezza secondo le norme tedesche). In caso di acqua con grado di durezza più elevato consigliamo di mescolarla in proporzione 1:1 con acqua demineralizzata.



**Sono vietati l'aggiunta nell'acqua di qualsiasi tipo di additivo (sia esso amido, profumo, essenze profumate, ammorbidenti ecc.) e l'uso di acqua di batteria o di condensazione (per es. proveniente da asciugabiancheria a condensazione), in quanto il funzionamento del sistema di emissione del vapore dalla piastra verrebbe irreparabilmente danneggiato.**



**Non utilizzate prodotti decalcificanti, in quanto essi possono danneggiare il rivestimento della camera del vapore e quindi compromettere il funzionamento e il rendimento del sistema a vapore.**

**Consiglio utile: l'amido deve esser spruzzato solo sul rovescio del tessuto da stirare.**

## D Selezionare la temperatura di stiratura

Etichetta indumenti	Tipo di tessuto	Regolatore della temperatura
	fibre sintetiche per es. viscosa, poliestere	●
	seta, lana	● ●
	cotone, lino	● ● ●

Impostate la temperatura di stiratura a seconda del tipo di tessuto con l'ausilio del regolatore di temperatura (5). Vi consigliamo di orientarvi in base alla tabella qui sopra. La lampada spia accesa segnala che la piastra è in fase di riscaldamento. Lo spegnimento della lampada spia (4) segnala che è stata raggiunta la temperatura desiderata.



**Avvertenza:** Per il riscaldamento di un ferro da stiro freddo, occorre aspettare che la spia di controllo si spenga per la 2a volta. Solo a questo punto è stata raggiunta la temperatura selezionata.

**Consiglio utile:** Poiché il raffreddamento richiede più tempo del riscaldamento, consigliamo di stirare prima i tessuti delicati sulla regolazione della temperatura più bassa.



## Stiratura e funzioni vapore

### E1 Stirare SENZA vapore

Per stirare senza la costante emissione di vapore, portare il regolatore del vapore (3) su ☞ e selezionare la temperatura a seconda del tipo di tessuto (punti di trattamento •, ••, •, ••).

### E2 Funzione Auto Steam (Vapore Auto)

Per adattare automaticamente l'erogazione del vapore alla temperatura della piastra, portare il comando del vapore sulla posizione ☞.

### E3 Stirare con emissione vapore (Regolazione della temperatura oltre pos. ••)

Per eliminare le pieghe più ostinate con un forte getto di vapore, premere il pulsante Supervapore (2).

**Colpo di vapore verticale** (Regolazione della temperatura oltre pos. ••)

Per ravvivare capi appesi, tendine, ecc. e per stenderne ed eliminarne le pieghe, tenete l'apparecchio in posizione verticale e premete il tasto di espulsione del vapore.



**Impedire che stoffe sensibili vengano a contatto con la piastra bollente del ferro.**

Il colpo di vapore orizzontale e il colpo di vapore verticale (E3) sono possibili anche quando il regolatore del vapore è impostato su ☞. Si consiglia un intervallo tra i colpi di vapore di circa 4 secondi.



**Importante:**

**Non dirigere mai il Supervapore verso persone o animali.**

### E4 Funzione spray

Per inumidire pieghe ostinate, premete il pulsante spray (1).



## Ulteriori funzioni

F1 **Self Clean** – per una maggiore durata del Vostro ferro da stiro. Mediante la funzione autopulente, le particelle di sporco e di calcare vengono espulse dalla camera del vapore.

**Funzionamento:**

- Riempire il serbatoio fino al segno max. con acqua di rubinetto e riscaldare il ferro da stiro fino alla temperatura max.
- Staccare la spina di alimentazione.



- Tenere il ferro da stiro in posizione orizzontale sopra un lavandino e portare il regolatore del vapore (3) oltre la posizione  mantenendolo continuamente fermo nella posizione „Self Clean„: dapprima si forma un forte vapore. Dopo alcuni secondi, dalla piastra fuoriesce anche dell'acqua, la quale espelle e sciacqua via dalla camera del vapore le singole particelle di sporco e di calcare che si sono formate.
- Dopo circa 1 minuto, portare il regolatore del vapore sulla posizione .
- Inserire la spina di alimentazione e far riscaldare ancora una volta l'apparecchio.
- Aspettare che l'acqua residua sia evaporata.
- Staccare la spina e fare raffreddare completamente il ferro da stiro.
- La piastra raffreddata può essere pulita con un panno umido.

Consigliamo di effettuare l'autopulizia ca. ogni 2 settimane. In caso di acqua fortemente calcarea, è consigliabile un'autopulizia settimanale.

### Valvola

Consigliamo di aprire e chiudere più volte il regolatore del vapore al termine di ogni stiratura, ai fini di impedire la calcificazione della valvola.

### F2 Sistema anticalcare (a seconda del modello)

La cartuccia anticalcare contenuta nel ferro da stiro riduce notevolmente la formazione del calcare. In tal modo viene prolungata considerevolmente la durata del vostro ferro da stiro. La cartuccia anticalcare è un componente fisso del serbatoio dell'acqua e non è sostituibile.

### F3 Sistema Anti-Drip (a seconda del modello)

Questa funzione evita che a temperature troppo basse della piastra l'acqua fuoriesca da quest'ultima.

## Dopo la stiratura

- Staccare la spina, scaricare l'acqua residua e portare il regolatore del vapore su . Dopo di che lasciar raffreddare l'apparecchio.
- Non avvolgere mai il cavo attorno alla piastra calda.
- Per maggiore praticità, utilizzare l'avvolgicavo integrato.
- Ritirare l'apparecchio appoggiandolo verticalmente sulla parte posteriore.

## Pulizia e manutenzione

Una volta raffreddati, l'apparecchio e la piastra possono essere puliti con un panno umido o con una spugnetta.

**Consiglio utile:** In caso di necessità, per pulire sia l'apparecchio sia i componenti consistenti in materiali duttili, potete utilizzare detersivi adatti al lavaggio a mano di stoviglie.

**Per la pulizia della piastra non usare detersivi corrosivi e abrasivi o oggetti appuntiti.**



**Importante:** Se l'apparecchio è rimasto per lungo tempo inutilizzato, prima di usarlo nuovamente tenetelo in posizione verticale e lasciate fuoriuscire il vapore per 1 minuto ai fini di pulire i canali del vapore e scaricare eventuali depositi residui.

## I Possibili guasti e loro eliminazione

Problema	Possibile causa	Rimedio
La piastra rimane fredda o non si riscalda.	Non vi è alimentazione di corrente.	Controllare se la spina è correttamente inserita o provate ad inserirla in un'altra presa.
	Il regolatore della temperatura è sulla posizione „0„ o è regolato troppo basso.	Portare il regolatore della temperatura nel campo desiderato (D).
La lampada spia si accende e si spegne.	Procedura normale.	L'accensione e lo spegnimento della lampada spia segnalano la fase di riscaldamento del ferro da stiro. Non appena viene raggiunta la temperatura impostata, la lampada spia si spegne.
Il vapore fuoriesce solo in ridotta quantità o non fuoriesce del tutto.	Il regolatore del vapore è sulla posizione ☞.	Portare il regolatore del vapore nel campo desiderato (E2).
	Non vi è acqua a sufficienza nel serbatoio.	Riempite il serbatoio (C).
	La funzione Anti-Drip (F 3) è attivata.	Attendete fino a quando la piastra non ha nuovamente raggiunto la corretta temperatura.
Le impurità che fuoriescono dai fori del vapore macchiano gli indumenti.	Possibili residui nella camera del vapore/piastra.	Effettuare l'autopulizia (F1).
	State utilizzando additivi chimici.	Non aggiungere additivi chimici all'acqua nel serbatoio.
	State utilizzando acqua distillata pura o acqua addolcita.	Usare acqua del rubinetto pura o una miscela 1:1 di acqua del rubinetto e acqua demineralizzata.
	State utilizzando dell'amido.	Spruzzare l'amido sempre sul rovescio del tessuto.
Dalla piastra fuoriesce dell'acqua.	Temperatura della piastra troppo bassa a causa dell'azionamento troppo frequente del pulsante Supervapore.	Aumentare leggermente l'intervallo fra i getti di vapore (E3).

In caso non riusciate a trovare la causa dell'anomalia, rivolgetevi ad un centro di assistenza autorizzato ROWENTA. Gli indirizzi sono indicati nel foglio allegato.

# Español

*Apreciado/a cliente:*

*Le felicitamos por la compra de este aparato y le agradecemos la confianza depositada en nuestra marca. Lea atentamente este modo de empleo y consérvelo para su uso futuro.*

**A**

## Descripción del aparato

- |  |   |
|--|---|
| 1 Pulsador pulverizador  | 7 Pulverizador  |
| 2 Botón de chorro de vapor   | 8 Cable de alimentación                                     |
| 3 Regulador de vapor con Funciones de vapor y autolimpieza automáticas | 9 Protector del cable                                       |
| 4 Luz piloto   | 10 Depósito de agua con indicación del nivel máximo de agua |
| 5 Regulador de temperatura   | 11 Suela  |
| 6 Orificio de llenado  | 12 Dispone de un enrollacable integrado                     |

## Instrucciones de seguridad

- El aparato cumple las normativas 73/23/CE y 89/336/CE.
  - Conectar la plancha únicamente a corriente alterna y comprobar que la tensión de la red corresponde a la indicada en la placa de características del aparato.
  - Asegúrese de conectar la plancha a una instalación que disponga de toma de tierra y de dispositivos de seguridad eléctricos (magnetotérmico y diferencial).
  - No deje de vigilar el aparato mientras esté conectado a la red.
  - Utilizar y guardar la plancha fuera del alcance de los niños.
  - La plancha, el agua y vapor que salen de ella están calientes. Utilice las asas existentes.
  - No dirigir el chorro de vapor contra personas o animales y no planchar encima de prendas sobre el cuerpo.
  - Antes de cada llenado y vaciado, así como después del uso y antes de la limpieza y mantenimiento, retirar el enchufe de la red.
  - No extraer nunca la clavija de enchufe tirando del cable.
  - No sumergir la plancha en el agua.
  - No se debe utilizar un electrodoméstico si:
    - el aparato, el cable de alimentación o el protector del cable están deteriorados.
    - se ha caído al suelo o se aprecian fugas.
- Enviar el aparato deteriorado a un Servicio Oficial de Asistencia al Cliente de Rowenta (para las direcciones, ver la lista de Servicios adjunta). Para evitar peligros, las reparaciones, así como el cambio de cables de alimentación deben ser llevados a cabo únicamente por un Servicio Oficial de Asistencia al Cliente de Rowenta.
- Este aparato ha sido diseñado para uso doméstico únicamente. Declinamos toda responsabilidad en caso de eventuales averías debidas a uso incorrecto o no conforme a estas indicaciones.
  - Al final de su vida útil, el aparato debe destinarse a la correcta eliminación de residuos.



## **B** Antes del uso



### **ELIMINAR PRIMERO LA PROTECCION DE LA SUELA.**

Antes del primer planchado:

- Calentar el aparato sin agua al nivel máximo (ver punto D). Se puede producir una ligera formación de humo y olores que cesará rápidamente. A continuación, se puede llenar el depósito de agua (ver punto C).
- Después del llenado y calentamiento, se debería dejar salir vapor durante al menos 1 minuto y al mismo tiempo apretar el pulsador de golpe de vapor, para eliminar eventuales impurezas en la suela.

## **C** Llenar el depósito



**Antes de llenar el depósito de agua, retirar el enchufe de la red y ajustar el regulador de vapor a la posición ☞.**

Mantener la plancha en posición inclinada e introducir agua hasta la marca Máx. (⑩).

### **¿Qué tipo de agua se puede utilizar?**

Se puede utilizar agua del grifo limpia con un grado de dureza calcárea de entre 20 y 35 mgr / L. Con agua más dura recomendamos una proporción de mezcla de 1:1 con agua desmineralizada.





**No utilizar agua que contenga ningún aditivo (como almidón, agua para planchar, perfumes, suavizante, etc.), ni agua para baterías o agua condensada (p.ej. de secadores de ropa por condensación); de lo contrario, la función de vapor de la suela quedaría dañada de forma irreversible.**



**No utilizar descalcificadores, dado que estos dañan el recubrimiento de la cámara de vapor, perjudicando la producción de vapor.**

**Consejo: Aplique almidón exclusivamente en la parte interior del tejido que va a ser planchado.**

## **D** Ajustar la temperatura

Etiqueta en las prendas	Clase de tejido	Regulador de temperatura
	Fibras sintéticas p.ej. viscosa, poliéster	●
	Seda, lana	● ●
	Algodón, lino	● ● ●

Seleccionar la temperatura de planchado con la ayuda del regulador de temperatura (⑤) según el tipo de tejido. Recomendamos consultar la tabla anterior. Al encenderse la luz piloto, se indica el calentamiento de la suela. Cuando la luz piloto (④) se apague se indica que se ha alcanzado la temperatura deseada.



**Tenga en cuenta:**

**Al calentar una plancha fría, espere hasta que la luz piloto se haya apagado por segunda vez. Entonces se habrá alcanzado la temperatura ajustada.**

### Consejo:

Debido a que la plancha tarda más en enfriarse que en calentarse, recomendamos comenzar primero a planchar los tejidos sensibles con el ajuste de temperatura más bajo. Si plancha tejidos de fibras mezcladas, utilice la temperatura ajustada al tejido más delicado.

## **E** Planchado y funciones de vapor

### E1 Planchado SIN vapor

Para planchar sin vapor constante, colocar el regulador de vapor (3) en ☞ y ajustar la temperatura según el tipo de tejido (símbolos de puntos •, •• o •••).

### E2 Función de vapor

Para que la salida de vapor se ajuste automáticamente a la temperatura de la suela, ponga el control de vapor en la posición ☞.

### E3 Planchado con golpe de vapor (Ajuste de temperatura en la zona vapor por encima de la Pos. ••)

Para eliminar arrugas rebeldes con un golpe de vapor fuerte, presione el pulsador de golpe de vapor (2).

**Golpe de vapor vertical** (Ajuste de temperatura en la zona vapor por encima de la Pos. ••)

Para eliminar arrugas de prendas colgadas, cortinas, etc., o repasarlas, mantener el aparato en posición vertical y pulsar la tecla de golpe de vapor.



### Importante:

**Nunca planche las prendas puestas sobre la persona**

- Cuelgue la prenda en una percha.
- Ajuste el termostato en la máxima posición.
- Mantenga la plancha alejada unos centímetros de la percha para evitar quemar los tejidos delicados.
- Presione el pulsador de golpe de vapor repetidamente y realizando movimientos de arriba hacia abajo.

El vapor horizontal y el vapor vertical (E3) también son posibles cuando el regulador de vapor se encuentra en la posición ☞. El intervalo entre los golpes de vapor debería ser de aproximadamente 4 segundos.



### Importante:

**¡No dirigir el golpe de vapor nunca contra personas o animales!**

### E4 Función Spray

Para humedecer arrugas rebeldes, pulse la tecla Spray (1).

## Otras funciones

- F1 „Self Clean“: prolonga la vida útil de la plancha  
Mediante la función de autolimpieza („Self clean“) se eliminan de la cámara de vapor restos de suciedad y partículas de cal.

## **F**

### Modo de funcionamiento:

- Llenar el depósito hasta la marca "Max." con agua del grifo y calentar la plancha seleccionando la temperatura máxima.
- Retirar el enchufe de la red.
- Mantener la plancha en posición horizontal sobre un fre-gadero y colocar el regulador de vapor (3) más allá de la posición ☂ hasta la posición „Self Clean“ y mantenerlo en dicha posición de forma constante: ahora empezará una importante formación de vapor. Tras unos segundos, también sale agua de la suela de la plancha y expulsa restos de suciedad y partículas de cal de la cámara de vapor.
- Transcurrido aprox. 1 minuto, volver a colocar el regulador de vapor en la posición ☂.
- Volver a conectar el enchufe para que la plancha se caliente.
- Espere hasta que se evapore el resto del agua.
- Retirar el enchufe de la red y esperar hasta que se enfríe la plancha.
- Limpiar la suela fría con un paño húmedo.

Le recomendamos llevar a cabo el proceso de autolimpieza aproximadamente cada 2 semanas. En caso de agua muy calcárea, es aconsejable una limpieza semanal.

### Válvula

Aconsejamos abrir y cerrar el regulador de vapor varias veces cada vez después de planchar y así evitar la calcificación de la válvula.

#### F2 Sistema antical (según el modelo)

El cartucho antical incorporado a la plancha, reduce notablemente la formación de cal. De este modo se prolonga considerablemente la vida útil de su plancha. El cartucho antical es un componente fijo del depósito de agua y no se puede cambiar.

#### F3 Sistema Antigoteo (según el modelo)

Esta función evita la expulsión de agua a través de la suela cuando la temperatura de la suela es demasiado baja.

## **G** Después de planchar

- Retirar el enchufe de la red, verter el agua residual y colocar el regulador de vapor en la posición ☂. A continuación, dejar enfriar la plancha.
- No enrollar nunca el cable alrededor de la suela caliente.
- Utilice el dispone de enrolla-cable integrado cuando guarde el aparato.
- Guardar la plancha colocada verticalmente sobre su parte posterior.

## **H** Limpieza y cuidados

Una vez frío, el aparato y la suela pueden limpiarse con un paño húmedo o una esponja.

**No utilizar productos de limpieza y objetos cortantes o abrasivos para la limpieza de la suela.**

**Según el modelo, si la suela es de acero inoxidable, puede utilizar el limpiador específico para suelas Rowenta PC05.**



### Importante

**Antes de la limpieza y si el aparato no se ha utilizado durante un tiempo prolongado, colocar la plancha durante 1 minuto en posición horizontal y dejar salir vapor para limpiar las vías de vapor y eliminar posibles residuos de la plancha.**

## I Posibles fallos y su corrección

Problema	Posible causa	Corrección
La suela de la plancha permanece fría o la luz piloto no se enciende.	No hay alimentación eléctrica.	Asegúrese de que el enchufe esté conectado correctamente, o pruebe el aparato en otra caja de enchufe.
	El regulador de temperatura se encuentra en la posición „0“ o está configurado en una posición baja.	Coloque el regulador de temperatura en la zona deseada (D).
La luz piloto se enciende y se apaga.	Proceso normal.	Al encender y apagar la luz piloto se indica la fase de calentamiento. Cuando la luz piloto se apague, se indica que la suela ha alcanzado la temperatura seleccionada.
No sale vapor o sale muy poco.	El regulador de vapor se encuentra en la posición  .	Coloque el regulador de vapor en la zona deseada (E2).
	No hay suficiente agua en el depósito.	Llenar el depósito (C).
	La función antigoteo (F3) está activada.	Esperar hasta que la suela haya alcanzado de nuevo la temperatura correcta.
La suciedad que sale de los orificios de vapor provoca manchas en los tejidos.	Posibles restos en la cámara de vapor o la suela.	Llevar a cabo un proceso de autolimpieza (F1).
	Está utilizando productos químicos para descalcificar la plancha.	No añada ningún producto descalcificante en el depósito de agua.
	Está empleando agua destilada pura o descalcificada.	Emplear sólo agua del grifo o una mezcla 1:1 de agua del grifo y agua desmineralizada.
	La ropa no está suficientemente aclarada o ha planchado una prenda nueva antes de lavarla.	Asegúrese que la ropa está suficientemente aclarada para eliminar los restos de jabón o sustancias químicas de las prendas nuevas.
La suela está sucia o marrón y puede manchar la ropa.	Está utilizando una temperatura demasiado alta.	Consulte la tabla de temperaturas para ajustar correctamente el termostato.
	Está empleando almidón.	Aplicar el almidón siempre en la parte interior de los tejidos.
Sale agua de la suela.	Temperatura de la suela demasiado baja debido a una presión frecuente del pulsador de golpe de vapor.	Dejar transcurrir más tiempo entre los golpes de vapor (E3).
La suela está rayada o dañada.	Ha colocado la plancha sobre una reposa-planchas metálico.	Coloque la plancha siempre sobre su talón.
	Ha planchado sobre una cremallera.	Evite planchar sobre las cremalleras ya que pueden tener bordes asperos.

Si no encuentra la causa de un fallo, consulte un Servicio Oficial de Asistencia al Cliente ROWENTA. Las direcciones se encuentran en la lista de Servicios adjunta.

Más consejos y sugerencias los encontrará en nuestra página Web: [www.rowenta.com](http://www.rowenta.com)

# Português

*Estimado(a) cliente*

*Parabéns pela aquisição deste aparelho; agradecemos a confiança que depositou na nossa marca. Leia atentamente o manual de instruções e guarde-o para futuras utilizações.*

**A**

## Descrição do aparelho

- |  |  |
|--|--|
| 1 Comando do spray   | 7 Spray  |
| 2 Comando super vapor  | 8 Cabo de alimentação                                  |
| 3 Regulador do vapor com Funções Vapor Automático e Auto-Limpeza | 9 Invólucro de protecção do cabo                       |
| 4 Luz piloto do termóstato                                       | 10 Reservatório de água com nível máximo de enchimento |
| 5 Termóstato   | 11 Base  |
| 6 Orifício de enchimento   | 12 Enrolador de cabo integrado                         |

## Instruções de segurança

- O aparelho está em conformidade com as directivas EU 73/23CE e 89/336/CEE
  - Certifique-se de que a tensão de alimentação corresponde à tensão indicada na placa do aparelho.
  - Nas instalações domésticas/prédios dotadas de um interruptor de protecção contra os curtos circuitos, certifique-se de que se trata de um interruptor sensível aos impulsos de corrente eléctrica.
  - Nunca deixe o ferro ligado sem vigilância.
  - Utilize e arrume o ferro fora do alcance das crianças.
  - O ferro de engomar, a água e o vapor ficam quentes aquando da utilização. Segure sempre o ferro pela pega.
  - Nunca oriente o ferro em direcção a pessoas ou animais, nem engome directamente a roupa que traz vestida.
  - Desligue sempre o aparelho antes de proceder ao enchimento do reservatório, após cada utilização e aquando da limpeza ou manutenção.
  - Nunca puxe pelo cabo de alimentação para desligar o aparelho.
  - Nunca coloque o aparelho dentro de água.
  - Não utilize o seu aparelho se:
    - o aparelho, o cabo de alimentação ou o invólucro de protecção estiverem de algum modo danificados.
    - o aparelho caiu e apresenta fugas de água.
- Envie o aparelho defeituoso a uma Assistência Técnica da Rowenta (moradas, ver lista anexa). As reparações bem como a substituição dos cabos de alimentação devem ser efectuadas apenas pela Assistência Técnica da Rowenta de modo a evitar qualquer perigo.
- Uma utilização não apropriada ou não conforme ao manual de instruções liberta a Rowenta de qualquer responsabilidade.
  - No fim de vida, o aparelho deve ser eliminado de forma apropriada.

## **B** Antes da primeira utilização



**Em primeiro lugar remova a película protectora da base!**

Antes da primeira utilização:

- Aqueça o aparelho sem água até à temperatura máxima (ver ponto D). A emissão de fumos ligeiros e odores passageiros é perfeitamente normal. Em seguida pode encher o depósito de água (ver ponto C).
- Antes de utilizar o ferro (após enchimento e aquecimento) produzir vapor durante pelo menos um minuto e carregar, por impulsos, na tecla do vapor para soltar eventuais resíduos existentes na base.

## **C** Enchimento do reservatório



**Antes de proceder ao enchimento do reservatório, desligue o aparelho e coloque o regulador de vapor na posição ☞.**

Incline ligeiramente o ferro (posição oblíqua) e encha o reservatório até o nível "Max." (10).

### **Que tipo de água pode ser utilizado ?**

É possível utilizar água da torneira com grau de dureza até 17° dH (= classificação alemã). No caso de uma água de alcalinidade superior (pode informar-se na Câmara Municipal ou nos Serviços Municipalizados de Água e Saneamento), aconselhamos que misture 50% de água da torneira e 50% de água destilada.



**Nunca utilize água que possa conter aditivos (goma, perfume, substâncias aromáticas, amaciador, etc.), nem água de bateria ou de condensação (por exemplo água proveniente de secadores da roupa), de modo a não danificar o aparelho.**



**Nunca utilize produtos anti-calcários de modo a não danificar o revestimento da câmara de vapor nem o débito de vapor.**

**Conselho útil: Aplique goma apenas no verso do tecido que passar.**

## **D** Ajustar a temperatura

Etiqueta dos tecidos	Tipo de tecidos	Termóstato
	Fibras sintéticas p.ex. Viscosa, Poliéster	●
	Seda, lã	● ●
	Algodão, linho	● ● ●

Ajuste a temperatura com o termóstato (5) consoante o tipo de tecido. Refira-se ao quadro mais acima. A luz piloto do controlo da temperatura acende, a base está a aquecer. Quando a luz piloto de controlo (4) se apaga, indica que a temperatura desejada foi atingida.



**Preste atenção:**

**Aquando do aquecimento do ferro, aguarde até que a lâmpada piloto de controlo tenha apagado 2 vezes. Apenas então a temperatura ideal foi atingida.**

**Conselho útil:** Recomendamos que engome primeiro tecidos delicados com baixa temperatura, visto o período de arrefecimento do ferro ser superior ao período de aquecimento. No caso de fibras mistas, regule o termóstato para a temperatura indicada para a fibra mais delicada.

## **E** Engomar e funções vapor

### **E1 Engomar SEM vapor**

Para engomar sem vapor, coloque regulador do vapor (3) na posição ☞ e ajuste a temperatura consoante o tipo de tecido (símbolos •, •• ou •••).

### **E2 Função Vapor Automático**

Para ajustar a saída do vapor automaticamente à temperatura da base, rode o botão de controlo do vapor para a posição ☞.

### **E3 Engomar com Super Vapor (regulação de temperatura acima da pos. ••)**

Para remover vincos mais difíceis com um forte jacto de vapor, carregue na tecla de Super Vapor (2).

**Jacto de vapor vertical** (regulação de temperatura acima da pos. ••)

Para engomar peças de roupa penduradas, cortinados, etc., mantenha o ferro na posição vertical e carregue no botão de vapor.



**Importante:**

**Nunca engome a roupa enquanto esta se encontra vestida.**

- **Pendure a peça de roupa num cabide**
- **Regule o termóstato na potência máxima**
- **Segure no ferro a alguns centímetros por forma a não queimar peças de roupa delicadas**
- **Prima o botão do vapor repetidamente, efectuando movimentos com o ferro na vertical de cima para baixo.**

Também é possível obter super vapor na horizontal e na vertical (E3) quando o cursor de regulação do vapor está na posição ☞. O intervalo entre cada emissão de vapor é de cerca de 4 segundos.



**Importante:**

**Nunca orientar a emissão de vapor na direcção de pessoas ou animais.**

**Tecidos delicados não devem ser tocados pela base quente.**

### **E4 Função spray**

Para humedecer vincos difíceis, carregar na tecla spray (1).

## **Outras funções**

**F1 Self Clean** – para uma vida útil prolongada do ferro de engomar. Através da função de auto-limpeza são removidas partículas de calcário e sujidades da câmara de vapor.

## **F**

### Modo de funcionamento:

- Encha o reservatório de água até a marcação máxima com água da torneira e ligue o ferro na temperatura máxima.
- Retire a ficha da tomada.
- Coloque o ferro em posição horizontal sobre o lava-loiça e coloque o regulador de vapor (3) para além da posição 4 até a marca de "Self Clean" (auto-limpeza) e segure-o nesta posição: agora é gerado muito vapor. Após alguns segundos sai também água pela base e a câmara de vapor é lavada de partículas de calcário e sujidades.
- Após aprox. 1 minuto, coloque o termóstato na posição 5.
- Coloque a ficha na tomada e deixe o aparelho aquecer novamente.
- Aguarde até que a água restante tenha evaporado.
- Retire a ficha da tomada e deixe o ferro arrefecer completamente.
- A base fria pode ser limpa com um pano húmido.

Recomendamos fazer a auto-limpeza em intervalos de 2 semanas. No caso de água com alto grau de alcalinidade recomendamos uma limpeza semanal.

### Válvula

Recomendamos abrir e fechar o regulador de vapor algumas vezes após utilização do ferro para evitar a calcificação da válvula.

#### F2 Sistema anti-calcário (consoante modelo)

O ferro é dotado de um cartucho anti-calcário que reduz a formação do calcário. O que aumenta a longevidade do seu aparelho. O cartucho anti-calcário é um componente fixo do reservatório de água, não é possível substituído.

#### F3 Sistema anti-gota (consoante modelo)

Esta função impede as fugas de água pela base, se a temperatura da mesma for demasiado baixa.

## **G** Após utilização do ferro

- Retire a ficha da tomada, despeje a água e coloque o regulador do vapor na posição 5. Deixe arrefecer o ferro.
- Nunca enrole o cabo de alimentação à volta do ferro com a base ainda quente.
- Utilize o enrolador de cabo integrado para arrumar o seu ferro.
- Arrume o ferro na posição vertical.

## **H** Limpeza e manutenção

Limpe o aparelho e a base, em estado frio, com um pano ou uma esponja húmida.

**Não utilize produtos de limpeza nem objectos cortantes ou abrasivos para limpar a base.**

**Consoante o modelo, se a base for em aço inoxidável, poderá utilizar um produto de limpeza específico disponível nos Serviços de Assistência Técnica Rowenta (ver lista de moradas em anexo).**



### Importante:

**Se o aparelho não for utilizado durante algum tempo, coloque o ferro na horizontal e faça funcionar o vapor durante um minuto de modo a evacuar dos circuitos de vapor eventuais resíduos.**



## I Possíveis problemas e soluções

Problem	Causas possíveis	Solução
A base permanece fria ou não aquece.	Não há corrente eléctrica.	Certifique-se de que a ficha está correctamente inserida na tomada ou tente ligar o aparelho a outra tomada.
	O termóstato está na posição „0“ ou com ajuste demasiado baixo.	Coloque o termóstato na posição desejada (D).
A luz piloto de controlo acende e apaga.	Processo normal.	Quando a luz piloto acende e apaga, o ferro está a aquecer. Quando a luz piloto apaga, a temperatura foi atingida.
O vapor não sai ou débito de vapor é insuficiente.	O regulador do vapor está na posição .	Coloque o regulador do vapor na posição desejada (E2).
	Falta de água no reservatório.	Encha o reservatório (C).
	A função anti-gota (F3) está activada.	Aguardar que a base atinja novamente a temperatura desejada.
Sujidades que escapam dos orifícios de vapor sujam a roupa.	Estão a ser utilizados aditivos químicos.	Não adicione aditivos químicos a água no reservatório.
	Está a ser utilizada água destilada pura ou água com baixo teor de alcalinidade.	Utilize apenas água de torneira ou uma relação de mistura de 1:1 de água de torneira e água destilada.
	A roupa não está bem enxaguada ou engomou uma peça de roupa nova sem a lavar previamente.	Certifique-se de que a roupa está perfeitamente enxaguada e sem depósitos de detergentes que possam pegar à base do ferro.
A base está suja ou castanha e pode manchar a roupa	Está a engomar com uma temperatura demasiado elevada.	Veja o quadro referente à temperatura e coloque o termóstato na posição correcta.
	Está a utilizar goma.	Limpe a base (ver § H) Aplicar amido sempre no verso do tecido.
Escapa água da base.	Temperatura da base insuficiente em razão de ter carregado com muita frequência na tecla de Super Vapor.	Efectuar maiores intervalos entre os jactos de vapor (E3).
A base está riscada ou danificada.	Colocou o ferro sobre um suporte metálico.	Coloque sempre o ferro na vertical.
	Engomou por cima de um fecho éclair.	Tente evitar engomar os fechos éclair.

Se não conseguir determinar qual a causa de um defeito, dirija-se a um Serviço de Assistência Técnica ROWENTA. Ver lista anexa.

Outros conselhos úteis podem ser vistos na nossa Homepage: [www.rowenta.com](http://www.rowenta.com)

# Dansk

Kære kunde,  
Hjerteligt til lykke med købet af dit strygejern, og tak for din tillid.  
Læs venligst denne brugsanvisning omhyggeligt igennem, og gem den.

A

## Apparatbeskrivelse

- |   |   |    |   |
|---|---|----|---|
| 1 | Sprayknap   | 7  | Spray   |
| 2 | Sprøjt dampknappen                                    | 8  | Ledning   |
| 3 | Dampregulator med Auto Damp og Selvrensningfunktioner | 9  | Ledningsbeskyttelseshylster                       |
| 4 | Kontrollampe  | 10 | Vandtank med indikator for maks. påfyldningshøjde |
| 5 | Temperaturregulator                                   | 11 | Strygesål   |
| 6 | Påfyldningsåbning                                     | 12 | Integreret ledningsoprulning                      |

## Sikkerhedsanvisninger

- Strygejernet overholder EU-direktiverne 73/23/EØF og 89/336/EØF.
- Strygejernet må kun tilsluttes til vekselstrøm i henhold til angivelsen på typeskiltet.
- I forbindelse med hus-/lejlighedsinstallationer med fejlstrømsrelæ skal du kontrollere, at det drejer sig om et pulsstrømsfølsomt fejlstrømsrelæ.
- Strygejernet må ikke efterlades uden opsyn, når det er tilsluttet til strøm.
- Strygejernet (og ledningen!) skal bruges og opbevares uden for børns rækkevidde.
- Strygejernet og evt. udstrømmende vand eller damp er varmt. Benyt håndtagene.
- Ret ikke dampstrålen mod personer eller dyr, og stryg ikke klædningsstykker, som befinder sig på kroppen.
- Før hver påfyldning og tømning, samt efter brug og før rengøring og vedligeholdelse, skal du trække stikket ud.
- Træk ikke stikket ud af kontakten ved at trække i ledningen.
- Dyp ikke strygejernet i vand.
- Strygejernet må ikke tages i brug, når:
  - strygejernet, ledningen eller ledningsbeskyttelseshylsteret er beskadiget.
  - strygejernet har været faldet ned, eller er åbenlyst utæt.Send i givet fald det beskadigede strygejern til en Rowenta-forhandler (adresser findes i serviceoversigten). Reparationer og udskiftning af ledninger må kun udføres af en Rowenta-forhandler, så fare undgås.
- Hvis strygejernet anvendes forkert eller til andre formål end det tilsigtede, påtager vi os intet ansvar for eventuelle skader.
- Når strygejernet er udtjent, skal det bortskaffes på korrekt vis.

## B Ibrugtagning



### FJERN ALLERFØRST STRYGESÅLBESKYTTELSEN!

Før første stryging:

- Varm strygejernets op til højeste niveau uden vand (se punkt D). Der kan forekomme en let røg- og lugtudvikling, som hurtigt forsvinder. Derefter kan vandtanken fyldes (se punkt C).
- Lad strygejernets dampe i mindst 1 minut efter påfyldning og opvarmning, mens du af og til trykker på dampskudsknappen for at fjerne eventuelle urenheder i strygesålen.

## C Fyld vandtanken



Træk stikket ud, og stil dampregulatoren i position , før du fylder vandtanken.

Hold strygejernets skråt, og fyld vandtanken op til mærket Max. (10)

### Hvilket vand må du bruge?

Der kan anvendes rent postevand med en hårdhed på op til 17 °dH (= tysk hårdhed). Hvis vandet er hårdere, anbefaler vi, at det blandes med destilleret vand i blandingsforholdet 1:1.



Brug ikke vand med tilsætningsstoffer af nogen art (som stivelse, strygevand, parfume, duftstoffer, skyllemiddel, osv.) eller batteri- og kondensvand (f.eks. fra kondenserende tørretumblere), da dette vil beskadige strygesålens dampfunktion permanent.



Anvend ikke afkalkningsmiddel, da det kan beskadige dampkammerets belægning og følgelig forringe strygejernets dampkapacitet.

Tip: Spray kun stivelse på bagsiden af stoffet, der skal stryges.

## D Indstilling af strygetemperatur

Vaskeetiket	Stoftype	Temperaturregulator
	Syntetiske fibre f.eks. viskose, polyester	●
	Silke, uld	● ●
	Bomuld, linned	● ● ●

Indstil ved hjælp af temperaturregulatoren (5) strygetemperaturen i overensstemmelse med stoftypen. Vi anbefaler, at du orienterer dig i ovenstående tabel. Når kontrollampen lyser, er strygesålen i opvarmningsfasen. Når kontrollampen (4) slukkes, er den ønskede temperatur nået.



Bemærk venligst: Ved opvarmning af et koldt strygejern skal du vente, til kontrollampen er slukket to gange. Først derefter er den indstillede temperatur nået.

**Tip: Start med sarte stoftyper, som stryges ved lav temperatur, og slut med stoftyper, som kan tåle en højere temperatur, da afkølingsfasen varer længere end opvarmingsfasen.**

## **E** Strygning og dampfunktioner

### **E1 Tørstrygning**

Ved stryging uden konstant damp indstilles dampregulatoren (3) på ☞, og temperaturen indstilles efter stoftypen. (priksymbolerne •, •• eller •••).

### **E2 Auto Damp funktion**

Stil dampbetjeningen på position ☞ for automatisk justering af dampproduktionen efter bundpladens temperatur.

### **E3 Strygning med dampskud** (Temperaturindstilling over pos. ••)

For at fjerne genstridige folder med et kraftigt dampskud skal du trykke på dampskudsknappen (2).

### **Lodret dampskud** (Temperaturindstilling over pos. ••)

Til glatning og opfriskning af hængende klædningsstykker, gardiner osv., skal du holde strygejernet lodret og trykke på dampskudstasten.



### **Rør ikke ved sarte stoffer med den varme sål.**

Vandrette og lodrette dampskud (E 3) er også mulige, når dampregulatoren står på ☞. Intervallet mellem dampskuddene skal være på cirka 4 sekunder.



### **Vigtigt:**

**Ret aldrig dampskud mod personer eller dyr!**

### **E4 Sprayfunktion**

Tryk på spray (1) for at fugte vanskelige folder.

## **Flere funktioner**

**F1 Selvrensning** – for forlænget levetid for dit strygejern. Den automatiske rengøringsfunktion sikrer, at snavs- og kalkpartikler skylles ud af dampkammeret.

## **F**

### **Funktionsmåde:**

- Fyld tanken op til max.-mærket med postevand, og opvarm strygejernet til max. temperatur.
- Træk stikket ud.
- Hold strygejernet vandret over en vask, og skub dampregulatoren (3) ud over stillingen ☞ til "Self Clean"-positionen, og fasthold knappen der: Nu startes en kraftig dampudvikling. Efter nogle sekunder strømmer der også vand ud af strygesålen og skyller snavs- og kalkpartikler ud af dampkammeret.
- Stil dampregulatoren på position ☞ efter ca. 1 minut.
- Sæt stikket i, og lad strygejernet varme op igen.
- Vent, til resten af vandet er fordampet.
- Træk stikket ud, og lad strygejernet køle helt af.
- Den afkølede strygesål kan tørres af med en fugtig klud.

Vi anbefaler at foretage selvrensning ca. hveranden uge. Ved vand med meget højt kalkindhold anbefales ugentlig rengøring.

### **Ventil**

Vi anbefaler at åbne og lukke dampregulatoren nogle gange efter hver strygning for at undgå, at ventilen kalkes til.

### **F2 Antikalk-system** (afhængig af model)

Antikalk-patronen i strygejernnet reducerer kalkdannelsen betydeligt. Dette forlænger strygejernets levetid væsentligt. Antikalk-patronen er en fast del af vandtanken og kan ikke udskiftes.

### **F3 Antidryp-system** (afhængig af model)

Denne funktion forhindrer, at vand løber ud af strygesålen ved for lav temperatur af strygesålen.

## **G Efter strygningen**

- Træk stikket ud, hæld resten af vandet ud, og stil dampregulatoren på . Lad derefter strygejernnet køle af.
- Vikel aldrig ledningen omkring den varme strygesål.
- Brug den integrerede ledningsoprulning til opbevaring.
- Opbevar strygejernnet stående på højkant.

## **H Rengøring og vedligeholdelse**

I afkølet tilstand kan strygejern og strygesål tørres af med en fugtig klud eller svamp.

**Tip: Du kan efter behov bruge håndopvaskemiddel til rengøring af strygejernnet og softkomponenterne.**

**Anvend ikke skrappe eller skurende rengøringsmidler eller genstande til rengøring af strygesålen.**



**Vigtigt:**

**Efter længerevarende pauser skal du, før du begynder at stryge, holde strygejernnet vandret og lade det dampe i 1 minut for at rense dampkanalerne og fjerne eventuelle kalkrester fra strygejernnet.**

## I Mulige fejl og afhjælpning af dem Problem

Problem	Mulig årsag	Afhjælpning
Strygesålen bliver ved med at være kold eller opvarmes ikke.	Ingen strømtilførsel	Kontroller, at stikket er sat rigtigt i, eller prøv at sætte strygejernnet i en anden stikkontakt.
	Temperaturregulatoren står på position "0", eller den er indstillet til et for lavt niveau.	Indstil temperaturregulatoren til det ønskede niveau (D).
Kontrollampen tænder og slukker.	Normal proces	Tænding og slukning af kontrollampen viser, at strygejernnet er i opvarmningsfasen. Så snart lampen slukkes, er den indstillede temperatur nået.
Der kommer ingen eller kun lidt damp ud.	Dampregulatoren står på position  .	Stil dampregulatoren til det ønskede niveau (E 2).
	Der er ikke vand nok i vandtanken.	Fyld vandtanken (C).
	Antidryp-funktionen (F 3) er aktiv.	Vent, indtil strygesålen igen har nået den rigtige temperatur.
Forurening fra dampåbningerne laver pletter på tøjet.	Eventuelle rester i dampkammer/strygesål	Udfør "Self Clean" (F 1).
	Du bruger kemiske tilsætningsstoffer.	Tilsæt aldrig kemiske tilsætningsstoffer til vandet i tanken.
	Du anvender rent destilleret eller blødgjort vand.	Brug rent postevand eller postevand og destilleret vand blandet i forholdet 1:1.
	Du bruger stivelse.	Spray altid stivelse på bagsiden af stoffet.
Der strømmer vand ud af strygesålen.	For lav strygesåltemperatur, fordi dampskudsknappen aktiveres for ofte.	Vent lidt længere mellem dampskuddene (E 3).

Hvis du ikke kan finde årsagen til defekten, bedes du henvende dig til en officiel ROWENTA-forhandler. Du finder adresserne i vedlagte Servicefolder.

Du kan finde flere tips og tricks på vores hjemmeside:  
[www.rowenta.com](http://www.rowenta.com)

Vi forbeholder os ret til ændringer

# Svenska

*Bäste kund,  
vi gratulerar till köpet av detta strykjärn och tackar för ditt  
förtroende. Var vänlig läs igenom bruksanvisningen noga och  
spara den därefter.*

A

## Produktbeskrivning

- |   |  |
|---|--|
| 1 Sprej knapp   | 7 Sprejmunstykke   |
| 2 Knapp för ångpuff   | 8 Sladd  |
| 3 Ångreglage med<br>Automatisk ånga och<br>självrensande funktioner | 9 Sladdskyddshylsa   |
| 4 Kontrollampa  | 10 Vattentank med indikator för<br>maximal påfyllningsnivå |
| 5 Termostat   | 11 Sula  |
| 6 Påfyllningsöppning  | 12 Integrerad sladdvinda                                   |

## Säkerhetsanvisningar

- Strykjärnet motsvarar EG-direktiven 73/23/EEG och 89/336/EEG.
- Anslut strykjärnet endast till växelström med den spänning som anges på typskylten.
- Säkerställ, vid hus-/lägenhetsinstallationer med skydds-brytare för felaktig ström, att skydds-brytaren är puls-strömskänslig.
- Lämna inte strykjärnet utan uppsikt när det är anslutet till elnätet.
- Använd och förvara strykjärnet utom räckhåll för barn.
- Strykjärnet och utströmmande vatten eller ånga är heta. Använd de avsedda handtagen.
- Rikta inte ångan mot personer eller djur och behandla inte kläder som sitter på kroppen.
- Dra ut stickkontakten före varje påfyllning och tömning, efter användning och före rengöring och skötsel.
- Dra inte ut stickkontakten ur vägguttaget genom att dra i sladden.
- Doppa inte ner strykjärnet i vatten.
- Använd inte strykjärnet, om:
  - strykjärnet, sladden eller sladdskyddshylsan är defekt eller skadad.
  - strykjärnet fallit i golvet eller är otätt.Sänd det skadade strykjärnet till någon av Rowentas serviceverkstäder (för adresser, se servicehäftet). För att undvika risker får bara Rowentas serviceverkstäder utföra reparationer och byta sladdar.
- Om strykjärnet används felaktigt eller för ej avsett ändamål, tas inget ansvar för eventuella skador.
- När strykjärnet tjänat ut skall det omhändertas på föreskrivet sätt.

## B Före användningen



### TA FÖRST BORT SULANS SKYDD!

Före första strykningen:

- Värm upp strykjärnet utan vatten på det högsta läget (se punkt D). Det kan uppstå lättare rök- och luktbildning, men röken och lukten försvinner fort. Därefter kan vattentanken fyllas på (se punkt C).
- Låt strykjärnet ånga i minst 1 minut efter påfyllning och uppvärmning. Tryck emellanåt på ångpuff knappen för att få bort eventuella rester från tillverkningen i sulan.

## C Påfyllning av vattentanken



**Dra ut stickkontakten och ställ ångreglaget på läge  innan vattentanken fylls på.**

Håll strykjärnet lutande och fyll på vatten upp till markeringen Max (10).

### Vilken typ av vatten får du använda?

Använd rent kranvatten upp till en hårdhetsgrad på 17 °dH. Vid hårdare vatten rekommenderar vi ett blandningsförhållande på 1:1 med destillerat vatten.





**Använd varken vatten med någon typ av tillsatser (till exempel stärkelse, parfym, doftämnen, sköljmedel) eller batteri- respektive kondensvatten (till exempel från torktumlare), då sulans ångfunktion annars skadas permanent.**



**Använd inga avkalkningsmedel, eftersom de skadar ytskiktet i ångkammaren och därför kan begränsa ångkapaciteten.**

**Tips: Spreja stärkelsen bara på baksidan av det tyg som du vill stryka.**

## D Inställning av temperatur

Tvättetikett	Material	Termostat
	Syntetfiber tex viskos, polyester	●
	Siden, ylle	● ●
	Bomull, linne	● ● ●

Ställ in stryktemperaturen med hjälp av termostaten (5), beroende på materialet. Vi rekommenderar att du orienterar dig efter den ovanstående tabellen. När kontrollampan tänds betyder det att sulan värms upp. När kontrollampan (4) har släckts innebär det att den önskade temperaturen har uppnåtts.



**Tänk på att: Vid uppvärmning av ett kallt strykjärn ska du vänta tills att kontrollampan slocknat 2 gånger. Först då är den inställda temperaturen uppnådd.**



**Tips:** Eftersom avkyllningen tar längre tid än uppvärmningen, rekommenderar vi att först stryka känsliga tyger på den lägsta temperaturinställningen.

## **E** Strykning och ångfunktioner

### E1 Strykning UTAN ånga

Sätt ångreglaget (3) på läge ☞ och ställ in temperaturen, beroende på materialet, för att stryka utan konstant ånga (skötselpunkter •, •• eller •••).

### E2 Automatisk ånga funktion

För att ångproduktionen automatiskt skall anpassas till stryksulans temperatur, vrid ångkontrollen i läge ☞.

### E3 Strykning med ångpuff ( temperaturinställning på minst läge ••)

Tryck på ångpuff knappen (2) för att ta bort hårda veck med en kraftig ångpuff.

#### **Vertikal ångpuff** ( temperaturinställning på minst läge ••)

Håll apparaten vertikalt och tryck på ångpuffknappen för att släta ut skrynlor på hängande kläder, gardiner med mera.



#### **Berör inte känsliga material med den heta sulan.**

Horizontalånga och vertikalånga (E3) går även att använda när ångreglaget sår på ☞. Tidsintervallet mellan ångpuffarna ska vara cirka 4 sekunder.



#### **Viktigt:**

**Rikta aldrig några ångpuffar mot personer eller djur.**

### E4 Sprejfunktion

Tryck på sprejknappen (1) för att fukta hårda veck.

## **Ytterligare funktioner**

### F1 **Self clean** – för längre livslängd för ditt strykjärn.

Tack vare självrengöringsfunktionen spolas smuts- och kalkpartiklar ut ur ångkammaren.

## **F**

#### **Funktionssätt:**

- Fyll tanken upp till Max-markeringen med kranvatten och värm upp strykjärnet till Max-temperaturen.
- Dra ut stickkontakten.
- Håll strykjärnet vågrätt över en diskbänk och skjut ångreglaget (3) förbi läge ☞ till „Self clean“-läget och håll kvar det där. Nu startar en stark ångbildning. Efter några sekunder spolar vatten och ånga som kommer ut ur sulan bort smuts- och kalkpartiklar ur ångkammaren.
- Sätt ångreglaget på läge ☞ efter 1 minut.
- Sätt i stickkontakten och värm upp strykjärnet en gång till.
- Vänta tills att det resterande vattnet förångats.
- Dra ut stickkontakten och låt strykjärnet kallna helt.
- Den kalla sulan kan torkas av med en fuktig trasa.

Vi rekommenderar att göra självrengöringen cirka varannan vecka. Är vattnet väldigt kalkhaltigt är det bättre att rengöra varje vecka.

### **Ventil**

Vi rekommenderar att du efter varje strykning öppnar och stänger ångreglaget några gånger för att förhindra att ventilen kalkar igen.

#### **F2 Antikalksystem** (olika beroende på modell)

Den antikalkpatron som finns i strykjärnet reducerar kalkbildningen betydligt. På så vis ökar livslängden för ditt strykjärn väsentligt. Antikalkpatronen utgör en fast beståndsdel av vattentanken och kan inte bytas ut.

#### **F3 Anti-drip-system** (olika beroende på modell)

Den här funktionen förhindrar att det rinner ut vatten ur sulan när temperaturen på sulan är för låg.

## **G Efter strykningen**

- Dra ut stickkontakten, töm ut det resterande vattnet och ställ ångreglaget på ☞. Låt sedan strykjärnet kallna.
- Vira aldrig upp sladden runt den heta sulan.
- Använd den integrerade sladdvindan vid förvaring.
- Förvara strykjärnet stående på högkant.

## **H Rengöring och skötsel**

I kallt tillstånd kan strykjärnet och sulan våttorkas med en fuktig trasa eller svamp.

**Tips: Vid behov kan du använda diskmedel för att rengöra apparaten och de mjuka delarna.**

**Använd inga starka eller slipande rengöringsmedel eller föremål att rengöra sulan med.**



### **Viktigt:**

**Håll strykjärnet vågrätt och låt det ånga i 1 minut före strykning, efter att det varit oanvänt en längre tid, detta för att rengöra ångvägarna och få bort eventuella föroreningar ur strykjärnet.**

## I Eventuella störningar och åtgärder

Problem	Möjlig orsak	Åtgärd
Stryksulan förblir kall eller värms inte upp.	Det finns ingen strömtilförsel.	Försäkra dig om att stickkontakten sitter i ordentligt eller prova strykjärnet i ett annat vägguttag.
	Termostaten står på „0,-läget eller har ställts för lågt.	Sätt termostaten till önskat område (D).
Kontrolllampan tänds och släcks.	Det är helt normalt.	Att kontrolllampan tänds och släcks betyder att uppvärmningsfasen är på. Så fort som lampan slocknar, har den inställda temperaturen uppnåtts.
Det kommer ingen eller bara lite ånga.	Ångreglaget står på läge  .	Sätt ångreglaget på önskat område (E2).
	Det finns inte tillräckligt mycket vatten i tanken.	Fyll tanken (C).
	Anti-drip-funktionen (F3) är aktiv.	Vänta tills att sulan har återfått den rätta temperaturen.
Föroreningar som tränger ut ur hålen ger fläckar på tvätten.	Det finns eventuellt föroreningar i ångkammaren eller sulan.	Gör en självrengöring (F1).
	Du använder kemiska tillsatser.	Tillsätt inga kemiska medel i vattnet.
	Du använder enbart destillerat eller avhärdat vatten.	Använd rent kranvatten eller en blandning av kranvatten och destillerat vatten i förhållande 1:1.
	Du använder stärkelse.	Spreja alltid stärkelsen på baksidan av tyget.
Det rinner ut vatten ur sulan.	Sulans temperatur är för låg på grund av att du tryckt för ofta på ångpuff knappen.	Vänta längre mellan ångpuffarna (E 3).

Kontakta en officiell ROWENTA serviceverkstad, om du inte hittar orsaken till felet. Adresserna hittar du i det bifogade servicehäftet.

Ytterligare tips hittar du på vår hemsida: [www.rowenta.com](http://www.rowenta.com)

# Norsk

*Kjære kunde.*

*Hjertelig til lykke med kjøpet av dette apparatet og takk for tilliten. Les nøye igjennom bruksanvisningen og oppbevar den.*

**A**

## Apparatbeskrivelse

- |   |   |    |  |
|---|---|----|--|
| 1 | Sprayknapp  | 7  | Spraymunnstykke                                  |
| 2 | Dampskuddknapp  | 8  | Kabel  |
| 3 | Dampregulering med funksjoner for automatisk damp og selvrensjøring | 9  | Beskyttelseshylse                                |
| 4 | Kontrollampe  | 10 | Vanntank med merke for maksimal påfyllingsmengde |
| 5 | Temperaturregulering  | 11 | Strykesåle                                       |
| 6 | Påfyllingsåpning  | 12 | Integrert ledningsopprulling                     |

## Sikkerhetsinstrukser

- Apparatet er i overensstemmelse med EG-retningslinjene 73/23/EWG og 89/336/EWG.
- Apparatet må kun tilkoples vekselstrøm i henhold til anvisningene på typeskiltet.
- Ved installasjon av en feilstrømbryter i huset eller leiligheten, må det kontrolleres at det dreier seg om en sikkerhetsbryter som er ømfintlig overfor pulsstrøm.
- Ikke la apparatet være uten tilsyn mens det er tilkopledd nettet.
- Apparatet må brukes og oppbevares utenfor barns rekkevidde.
- Vann og damp som kommer ut av strykejernet er varmt. Ta derfor kun i håndtaket.
- Dampen og strykejernet må ikke brukes på personer eller dyr, og du må ikke behandle klær som folk har på seg.
- Før fylling og tømning, etter hver bruk og før rengjøring eller vedlikehold må støpselet trekkes ut av stikkontakten.
- Hold i støpselet og ikke i ledningen når apparatet skal frakobles strøm.
- Dypp ikke apparatet ned i vann.
- Elektriske husholdningsapparater må ikke tas i bruk dersom:
  - apparatet, ledningen eller beskyttelseshylsen er defekt eller har synlige skader.
  - apparatet har falt på gulvet og lekker.Det skadete apparatet må sendes inn til Rowenta kundeservice (adressen finnes i service-oversikten). Reparasjoner og skifte av defekte eller skadede ledninger må kun utføres av fagfolk for å unngå fare.
- Dersom apparatet blir brukt til annet enn det som det er beregnet for, eller dersom det blir brukt på feil måte, har produsenten intet ansvar for eventuelle skader som måtte oppstå.
- Når apparatet ikke skal brukes lenger, må det kasseres på en miljøvennlig måte i henhold til landets forskrifter.

## B Første gangs bruk



### FJERN FØRST BESKYTTELSEN PÅ STRYKESÅLEN!

Før du stryker for første gang:

- La apparatet varmes opp på høyeste trinn uten vann (se punkt D). Det kan være at det danner seg litt røyk og lukt, dette forsvinner imidlertid fort. Deretter kan vanntanken fylles (se punkt C).
- Etter at strykejernnet er fylt og oppvarmet, lar du det dampe i minst ett minutt. Trykk av og til på damp-skuddknappen, for eventuelt å fjerne rester fra produksjonen inne i sålen.

## C Fyll vanntanken



Før du fyller vanntanken, må støpselet trekkes ut og dampreguleringen settes i stillingen ☞.

Hold strykejernnet på skrått og fyll vann opp til markeringen Max. (10).

### Hva slags vann skal du bruke?

Du kan bruke rent vann fra springen inntil en hardhetsgrad på 17 °dH (det lokale vannverket kan opplyse om dette. Stort sett er ikke vannet særlig hardt i Norge med mindre du har borrevann). Ved vann som har høyere hardhetsgrad anbefaler vi et blandingsforhold på 1:1 med destillert vann.



**Bruk aldri vann med noen som helst tilsetninger (som stivelse, parfyme, duftstoffer, mykemiddel osv.) eller batteri- og kondensvann (f. eks fra en kondensat tørketrommel), da dampfunksjonen for sålen kan bli skadet.**



**Ikke bruk avkalkningsmidler, da disse ødelegger belegget i dampkammeret og dampeffekten dermed blir negativt påvirket.**

**Tips: Sprøyt stivelsen kun på baksiden av tøyet som skal strykes.**

## D Still inn stryketemperaturen

Vaskeetikett	Type tekstiler	Temperaturregulering
	Syntetiske stoffer f. eks. Viskose, Polyester	●
	Silke, ull	● ●
	Bomull, lin	● ● ●

Still inn stryketemperaturen avhengig av stofftype ved hjelp av temperaturreguleringen (5). Vi anbefaler at du orienterer deg etter ovenstående tabell. Når kontrollampen lyser, betyr dette at sålen varmes opp. Når kontrollampen (4) slukkes, betyr det at den ønskede temperaturen er oppnådd.



**Vennligst ta hensyn til:**

**Når et kaldt strykejern først må varmes opp, bør du vente inntil kontrollampen slukkes for 2. gang. Først nå er den innstilte temperaturen oppnådd.**

**Tips: Da avkjølingen varer lenger enn oppvarmingen, anbefaler vi at du først stryker de ømfintlige plaggene som trenger den laveste temperaturinnstillingen.**

## **E** Stryking og dampfunksjoner

### **E1 Stryking UTEN damp**

For stryking uten konstant damp settes dampreguleringen (3) på ☞ og temperaturen stilles inn avhengig av stofftype (se tøymerkene •, •• eller •••).

### **E2 Funksjon for automatisk damp**

For å få damp automatisk justert etter strykesålenes temperatur, sett dampinnstillingen på posisjon ☞.

### **E3 Stryking med dampskudd** (Temperaturinnstilling over posisjon ••)

For å kunne fjerne vanskelige bretter med et kraftig dampstøt, trykker du dampskuddknappen (2).

**Vertikalt dampskudd** (Temperaturinnstilling over posisjon ••)

For fjerning av krøller på klær som henger eller på gardiner osv. holder du apparatet vertikalt og trykker på dampskuddknappen.



**Ømfintlige stoffer må ikke berøres med den varme sålen.**

Horisontalt og vertikalt dampskudd (E3) er også mulig når dampreguleringen står på ☞. Avstanden mellom dampskuddene bør være ca. 4 sekunder.



**Viktig:**

**Dampskudd må aldri rettes mot personer og dyr.**

### **E4 Sprayfunksjon**

Trykk spraytasten (1) for å fukte vanskelige bretter.

## **Andre funksjoner**

### **F1 Self Clean** – for en lengre levetid av strykejernet ditt.

Ved selvrensfunksjonen blir smuss og kalkpartikler skyllet ut av dampkammeret.

## **F**

### **Funksjonsmåte:**

- Tanken fylles opp til max. markeringen med vann fra springen og strykejernet varmes opp til max. temperatur.
- Trekk ut støpselet.
- Hold strykejernet vannrett over vasken og skyv dampreguleringen (3) til posisjonen ☞ „Self Clean„ og hold den fast: nå kommer det ut en kraftig damp. Etter noen sekunder skylles så smuss og kalkpartiklene ut av dampkammeret med hjelp av vannet og dampen.
- Etter ca. 1 minutt settes dampreguleringen på posisjon ☞.
- Sett støpselet i stikkontakten og la apparatet varmes opp en gang til.

- Vent til resten av vannet er fordampet.
- Trekk ut støpselet og la strykejernet avkjøles helt.
- Den avkjølte sålen kan tørkes av med en fuktig klut.

Vi anbefaler å gjennomføre selvrensen etter ca. 2 ukers bruk (avhengig av hvor kalkholdig vannet er). Ved meget kalkholdig vann er det nødvendig med en rens en gang i uken.

### Ventil

Vi anbefaler å åpne og lukke dampreguleringen et par ganger etter hver strykeomgang, for å forhindre at ventilen forkalker.

### F2 Anti-kalk system (på enkelte modeller)

Antikalk-ventilen som er plassert inne i strykejernet reduserer kalkdannelsen betydelig. Dette forlenger vesentlig strykejernet levetid. Denne anti-kalk patronen er en fast del av vanntanken og kan ikke fornyes.

### F3 Dryppstopp-funksjon (på enkelte modeller)

Denne funksjonen forhindrer at det renner ut vann fra sålen ved for lav såletemperatur.

## **G** Etter stryking

- Trekk ut støpselet; tøm ut resten av vannet og sett dampreguleringen på  . Deretter må apparatet avkjøles.
- Kabelen må aldri vikles rundt den varme sålen.
- Bruk den integrerte ledninsopprullingen ved bortrydding av dampjernet.
- La apparatet stå på bakkanten når det skal oppbevares.

## **H** Rengjøring og vedlikehold

Når strykejernet er avkjølt, kan apparatet og sålen tørkes av med en fuktig klut eller en svamp.

**Tips: Om nødvendig kan du bruke litt oppvasksåpe for rengjøring av apparatet og de delene som er skitne.**

**Du må ikke bruke skarpe eller skurende midler eller gjenstander for rengjøring av sålen.**



### Viktig:

**Etter en lengre pause må apparatet holdes vannrett og må dampe i 1 minutt for å rengjøre dampventilen og for å fjerne eventuelle rester fra strykejernet.**

## I Mulige feil og utbedring av disse

Problem	Mulige årsak	Utbedring
Sålen forblir kald eller varmes ikke opp.	Det er ikke strøm.	Kontroller at støpselet er satt skikkelig i stikkontakten eller prøv å kople apparatet til en annen stikkontakt.
	Temperaturreguleringen står på posisjon „0„ eller er innstilt for lavt.	Sett temperaturreguleringen på ønsket område (D).
Kontrolllampen slås på og av.	Dette er normalt.	Når lampen slås på og av viser dette oppvarmingsfasen. Så snart lampen slukkes, er den innstilte temperaturen nådd.
Det kommer overhode ikke, eller kun lite damp ut.	Dampreguleringen står på posisjon  .	Sett dampreguleringen på ønsket område (E2).
	Det er ikke nok vann i tanken.	Fyll vanntanken (C).
	Dryppstopp-funksjonen (F3) er aktiv.	Vent til sålen har nådd den riktige temperaturen.
Smuss som kommer ut av damphullene gir flekker på tøyet.	Mulige rester i dampkammeret/sålen.	Foreta en selvrens (F1).
	Du bruker kjemiske tilsetninger.	Ikke bland noen kjemiske tilsetninger i vannet i tanken.
	Du bruker rent, destillert eller avkalket vann.	Bruk rent vann fra springen eller et blandingsforhold på 1:1 av vanlig vann og destillert vann.
	Du bruker stivelse.	Stivelse må alltid sprayes på baksiden av stoffet.
Det kommer vann ut av sålen.	For lav såletemperatur fordi du har trykket for ofte på dampskuddknappen.	La det gå litt lengre tid mellom dampskuddene (E3).

Dersom du ikke kan finne årsaken til defekten, må du henvende deg til et ROWENTA kundeservicesenter. Adressene finner du i vedlagt serviceoversikt.

Videre tips og informasjoner finner du på vår hjemmeside: [www.rowenta.com](http://www.rowenta.com)



# Suomi

*Arvoisa asiakkaamme,  
onnittelemme laitteen hankinnan johdosta ja kiitämme  
luottamuksestasi.  
Lue käyttöohje huolellisesti ja pidä se tallessa.*

A

## Tuotekuvaus

- |  |   |
|--|---|
| 1 Sumutusnappi   | 7 Suihkutussuutin   |
| 2 Höyrynsyöttönäppäin  | 8 Verkkojohto   |
| 3 Höyrynsäädin, jossa on<br>Automaattinen höyry- ja<br>puhdistustoiminto | 9 Johdon suojaistukka   |
| 4 Merkkivalo   | 10 Maksimitäyttökorkeuden<br>näytöllä varustettu<br>vesisäiliö. |
| 5 Lämpötilansäädin   | 11 Pohja  |
| 6 Täyttöaukko  | 12 Sisäänrakennettu johdon-<br>kiertomahdollisuus               |

## Turvaohjeita

- Laite vastaa EU-direktiivejä 73/23/ETY ja 89/336/ETY.
- Liitä laite ainoastaan tyyppikilvessä ilmoitettuun vaihtovirtaan.
- Asennettaessa taloon tai asuntoon, missä on vikavirtasuojakytkin, on varmistettava, että kysymyksessä on pulssivirtaherkkä suojakytkin.
- Älä jätä laitetta ilman valvontaa, kun se on kytketty verkkoon.
- Käytä ja säilytä laitetta lasten ulottumattomissa.
- Silitysrauta ja purkautuva vesi tai höyry ovat kuumia. Käsittele laitetta aina kahvoista.
- Älä suuntaa höyryä ihmisiin tai eläimiin, äläkä käsittele päällä olevia vaatteita.
- Irrota verkkojohto aina ennen täyttöä ja tyhjennystä sekä käytön jälkeen ja ennen puhdistusta ja hoitoa.
- Älä irrota pistotulppaa pistorasiasta johdosta vetämällä.
- Laitetta ei saa upottaa veteen.
- Laitetta ei saa ottaa käyttöön, jos:
  - laite, johto tai johdon suojaistukka on rikki tai vahingoittunut.
  - laite on pudonnut tai se vuotaa.
- Lähetä vahingoittunut laite Rowentan huoltoon (katso osoitteet huoltokirjasta). Vain Rowentan asiakaspalvelupisteet saavat tehdä johdon korjauksia ja vaihtoja vaaratilanteiden välttämiseksi.
- Jos laitetta käytetään epäasianmukaisesti tai muuten väärin, maahantuoja ei vastaa mahdollisista vahingoista.
- Raudan tultua käyttökelvottomaksi toimita se sille tarkoitettuun jätehuoltoon.

## B Käyttöönotto



### POISTA IHAN ENSIKSI POHJAN SUOJAKALVO!

Ennen ensimmäistä silityskertaa:

- Anna laitteen kuumentua korkeimmassa lämpötilassa ilman vettä (katso kohta D). Tällöin voi muodostua vähäistä savua ja hajua, mikä menee nopeasti ohi. Sen jälkeen vesisäiliö voidaan täyttää (katso kohta C).
- Anna silitysraudan höyrytä täytön ja kuumennuksen jälkeen vähintään 1 minuutin ajan ja paina samalla höyrynappia ajoittain, että valmistuksen jäämät poistuvat pohjasta.

## C Täytä vesisäiliö



**Irrota verkkojohto ennen vesisäiliön täyttämistä ja aseta höyrinsäädin asentoon ☞.**

Pidä silitysrautaa vinossa asennossa ja täytä vettä merkintään Max. (10) asti.

### Millaista vettä on lupa käyttää?

Puhdas vesijohtovesi on sallittua, kun veden kovuusaste on korkeintaan 17 °dH (= saksalaista kovuutta). Jos vesi on kovempaa, suosittelemme sekoitussuhdetta 1:1 tislattuun veteen.



**Älä käytä vedessä minkäänlaisia lisäaineita (kuten tärkkelystä, silitysvettä, hajusteita, huuhteluainetta, jne.) äläkä akku- tai lauhdevettä (esim. lauhde-kuivauskoneista), koska muuten pohjan höyrystystoiminto vaurioituu pysyvästi.**



**Älä käytä erillisiä kalkinpoistoaineita, koska ne vaurioittavat höyrysäiliön pinnoitusta ja heikentävät siten höyryn tehoa.**

**Vihje: Suihkuta tärkkiä vain silitettävän kankaan nurjalle puolelle.**

## D Lämpötilan asetus

Vaateen etiketti	Kuitutyyppi	Lämpötilansäädin
	Kemiallinen kuitu esim. viskoosi, polyesteri	●
	Silkki, villa	● ●
	Puuvilla, pellava	● ● ●

Aseta silityslämpötila lämpötilansäätimellä (5) kangaslajin mukaan. Suosittelemme noudattamaan yllä olevaa taulukkoa. Merkkivalon palaminen näyttää pohjan lämmitysvaiheen. Merkkivalon (4) sammumisesta näkee, että haluttu lämpötila on saavutettu.



**Huomaa:**

**Kun kuumennat kylmää silitysrautaa, odota, että merkkivalo on sammunut 2. kertaan. Silloin on saavutettu säädetty lämpötila.**

**Vihje: Koska jäähtyminen kestää kauemmin kuin kuumentaminen, suosittelemme silittämään ensin arat kankaat alimmassa lämpötila-asennossa.**

## **E** Silitys ja höyrytoiminnot

### **E1 Silitys ILMAN höyryä**

Kun silität ilman jatkuvaa höyryä, käännä höyränsäädin (3) asentoon ☞ ja säädä lämpötila kankaan mukaan. (lämpötilan asennot •, •• tai •••).

### **E2 Automaattinen höyry**

Jotta höyryn ulostulo määräytyisi automaattisesti pohjan lämpötilan mukaan, sinun tulee kääntää höyränsäätö asentoon ☞.

### **E3 Höyräsuikulla silitys** (Lämpötila-asento kohdassa ••)

Poistaaksesi vaikeita ryppyjä voimakkaalla höyräsuikulla paina höyränapia (2).

#### **Pystysuora höyräsuikku** (Lämpötila-asento kohdassa ••)

Riippuvia vaatekappaleita, verhoja yms. silittäessä ja oiottaessa laitetta pidetään pystysuorassa ja painetaan höyräsuikunappia.



**Älä kosketa arkoja kankaita kuumalla pohjalla.**

Vaaka- ja pystysuora höyräsuikku (E3) ovat mahdollisia myös, kun höyränsäädin on asennossa ☞. Höyräsuikkujen välisen ajan tulee olla noin 4 sekuntia.



**Tärkeää:**

**Älä suuntaa höyräsuikua koskaan ihmisiin tai eläimiin.**

### **E4 Suikutustoiminto**

Vaikeiden ryppejen kostutusta varten painetaan suikutusnappia (1).

## **Muita toimintoja**

### **F1 Self Clean** – jotta silitysrauta kestäisi pitkään.

Itsepuhdistustoiminnolla huuhdellaan pois lika- ja kalkkihiukkaset höyräkammista.

#### **Toimintatapa:**

- Täytä säiliö max-merkintään saakka vesijohtovedellä ja kuumenna rauta maksimilämpötilaan.
- Irrota verkkojohto.
- Pidä silitysrautaa vaakasuorassa pesualtaan päällä ja työnnä höyränsäädin (3) asennon ☞ yli „Self Clean„ - asentoon ja pidä siinä: nyt höyryä muodostuu voimakkaasti. Muutaman sekunnin kuluttua pohjasta purkautuu vettä ja se huuhtoo irtonaiset lika- ja kalkkihiukkaset höyräkammista.
- Aseta noin 1 minuutin kuluttua höyränsäädin asentoon ☞.
- Työnnä pistotulppa rasiaan ja kuumenna laite uudelleen.



- Odota, että loppuvesi höyrystyy.
- Irrota verkkojohto ja anna silitysraudan jäähtyä kokonaan.
- Jäähtynyt pohja voidaan pyyhkiä kostealla rievulla.

Suosittelimme tekemään itsepuhdistuksen noin 2 viikon välein. Jos vesi on hyvin kalkkipitoista, on viikottainen puhdistus suositeltavaa.

### **Venttiili**

Suosittelimme avaamaan ja sulkemaan höyrünsäätimen jokaisen silityskerran jälkeen muutaman kerran venttiilin kalkkeutumisen estämiseksi.

### **F2 Kalkinpoistojärjestelmä (mallista riippuen)**

Silitysraudassa oleva kalkinpoistopatruuna vähentää kalkin muodostumista selvästi. Se jatkaa silitysrautasi ikää olennaisesti. Kalkinpoistopatruuna on vesisäiliön kiinteä osa eikä se ole vaihdettavissa.

### **F3 Anti-Drip -järjestelmä (mallista riippuen)**

Tämä toiminto estää veden purkautumisen pohjasta liian alhaisessa pohjan lämpötilassa.

## **G Silityksen jälkeen**

- Irrota verkkojohto, kaada loppu vesi pois ja aseta höyrünsäädin asentoon . Anna laitteen jäähtyä sen jälkeen.
- Älä koskaan kierrä johtoa kuuman pohjan ympärille.
- Käytä sisäänrakennettua johdonkiertomahdollisuutta säilytykseen
- Säilytä laitetta pystyasennossa.

## **H Puhdistus ja hoito**

Laite ja sen pohja voidaan pyyhkiä jäähtyneenä kostealla rievulla tai sienellä.

**Vihje:** Tarvittaessa voidaan käyttää käsiastianpesuainetta laitteen ja pehmeiden osien puhdistusta varten.

**Älä käytä pohjan puhdistukseen voimakkaita tai hankkavia puhdistusaineita tai esineitä.**



**Tärkeää:**









**Jos laite on ollut käyttämättä pitkän aikaa, pidä sitä ennen silittämistä vaakasuorassa asennossa ja anna höyrytä 1 minuutin ajan, että höyrytiet puhdistuvat ja mahdolliset saostumat poistuvat silitysraudasta.**

## I Mahdolliset häiriöt ja niiden poisto

Ongelma	Mahdollinen syy	Apukeino
Pohja pysyy kylmänä tai ei lämpyä.	Laite ei saa virtaa.	Varmista, että pistotulppa on kiinni tai kokeile laitetta toisessa pistorasiassa.
	Lämpötilan säädin on asennossa „0„ tai asetettu liian alhaiseen lämpötilaan.	Kierrä lämpötilansäädin halutulle alueelle (D).
Merkkivalo syttyy ja sammuu.	Normaali tapahtuma.	Merkkivalon syttyminen ja sammuminen osoittaa lämmitysvaiheen. Heti kun valo sammuu, on asetettu lämpötila saavutettu.
Höyryä tulee vain vähän tai ei lainkaan.	Höyrynsäädin on asennossa ☞.	Kierrä höyrynsäädin halutulle alueelle (E2).
	Säiliössä ei ole riittävästi vettä.	Täytä säiliö (C).
	Anti-Drip-tippalukko (F3) on päällä koko ajan.	Odot kunnes pohja on saavuttanut taas oikean lämpötilan.
Höyryrei'istä purkautuva lika tahraa pyykin.	Höyrykammiossa/pohjassa mahdollisesti jäämiä.	Tee itsepuhdistus (F1).
	Käytät kemiallisia lisäaineita.	Älä lisää säiliössä olevaan veteen kemiallisia lisäaineita.
	Käytät pelkkää tislattua tai pehmenettyä vettä.	Käytä puhdasta vesijohtovettä tai 1:1 suhteessa sekoitettua vesijohtovettä ja tislattua vettä.
	Käytät tärkkiä.	Suihkuta tärkki aina kaan nurjalle puolelle.
Pohjasta valuu vettä.	Pohjan lämpötila on liian alhainen, koska höyrynapia painetaan liian usein.	Pidä hieman pidempi tauko höyrysuihkujen välillä (E3).

Ellet löydä vian syytä, käänny virallisen ROWENTA-asiakaspalvelun puoleen. Osoitteet ovat oheisessa huoltokirjassa. Lisää vihjeitä ja apukeinoja löytyy kotisivuiltamme: [www.rowenta.com](http://www.rowenta.com)



	<p><b>Bidra till att skydda miljön!</b></p> <ul style="list-style-type: none"><li>● Apparaten innehåller en mängd material som kan återanvändas eller återvinnas.</li><li>➔ Lämna in den på en återvinningsstation eller i annat fall till en godkänd serviceverkstad för en miljöriktig hantering.</li></ul>
	<p><b>Huolehtikaamme ympäristöstä!</b></p> <ul style="list-style-type: none"><li>● Laitteesi on varustettu monilla arvokkailla ja kierrätettävillä materiaaleilla.</li><li>➔ Toimita laitteesi keräyspisteeseen tai sellaisen puuttuessa vaikka valtuutettuun huoltokeskukseen, jotta laitteen osat varmasti kierrätetään.</li></ul>
	<p><b>Bierzmy czynny udział w ochronie środowiska!</b></p> <ul style="list-style-type: none"><li>● Twoje urządzenie jest zbudowane z materiałów, które mogą być poddane ponownemu przetwarzaniu lub recyklingowi.</li><li>➔ W tym celu należy je dostarczyć do wyznaczonego punktu zbiórki.</li></ul>
	<p><b>Podílejte se na ochraně životního prostředí!</b></p> <ul style="list-style-type: none"><li>● Váš přístroj obsahuje četné zhodnotitelné nebo recyklovatelné materiály.</li><li>➔ Svěřte jej sběrnému místu nebo, neexistuje-li, smluvnímu servisnímu středisku, kde s ním bude naloženo odpovídajícím způsobem.</li></ul>
	<p><b>Podiel'ajme sa na ochrane životného prostredia!</b></p> <ul style="list-style-type: none"><li>● Váš prístroj obsahuje četné zhodnotiteľné alebo recyklovateľné materiály.</li><li>➔ Zverte ho zbernému miestu alebo, ak neexistuje, zmluvnému servisnému stredisku, kde s ním bude naložené zodpovedajúcim spôsobom.</li></ul>
	<p><b>Első a környezetvédelem!</b></p> <ul style="list-style-type: none"><li>● Az Ön terméke értékes újrahasznosítható anyagokat tartalmaz.</li><li>➔ Kérjük készülékét ne dobja ki, hanem adja le az erre a célra kijelölt gyűjtőhelyen.</li></ul>
	<p><b>Ας συμβάλλουμε κι εμείς στην προστασία του περιβάλλοντος!</b></p> <ul style="list-style-type: none"><li>● Η συσκευή σας περιέχει πολλά αξιοποιήσιμα ή ανακυκλώσιμα υλικά.</li><li>➔ Ποραδώστε τη παλιά συσκευή σας σε κέντρο διαλογής ή ελλείψει τέτοιου κέντρου σε εξουσιοδοτημένο κέντρο σέρβις το οποίο θα αναλάβει την επεξεργασία της.</li></ul>
	<p><b>Sodelujmo pri varovanju okolja!</b></p> <ul style="list-style-type: none"><li>● Váš aparat vsebuje številne dele, ki imajo svojo vrednost ali jih je še mogoče uporabiti.</li><li>➔ Oddajte ga na mestu za zbiranje odpadkov ali pa na pooblaščenem servisu, da bo šel v predelavo.</li></ul>