



ROMMELSBACHER

- D** Bedienungsanleitung
- GB** Instruction manual



EKS 2010
Espresso Maschine
Espresso machine

Espresso
automatico

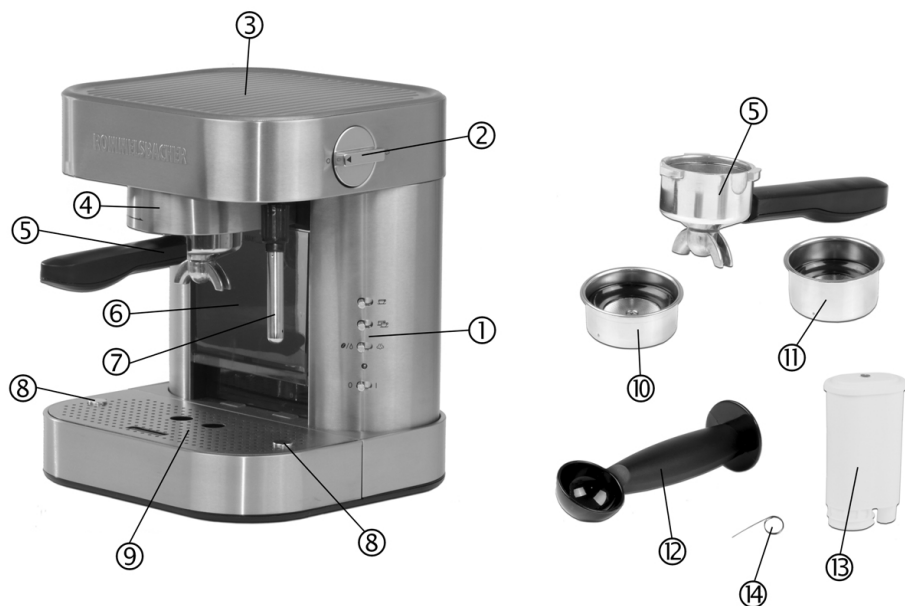

	D	GB
1	Bedienfeld	operating panel
2	Drehknebel	rotary knob
3	Tassenwärmfläche	cup warmer
4	Brühkopf	brew head
5	Siebträger	portafilter
6	Wassertank	water tank
7	Heißwasser-/Dampfdüse	hot water/steam nozzle
8	Knopf zur Höhenverstellung der Tassenabstellfläche	knob for height adjustment of the cup tray
9	Abtropfschale mit Tassenabstellfläche	drip pan with cup tray
10	Filtereinsatz (klein) für 1 Tasse	filter insert (small) for 1 cup
11	Filtereinsatz (groß) für 2 Tassen	filter insert (large) for 2 cups
12	Kaffeelot mit Tamper	scoop with tamper
13	Wasserfilter	water filter
14	Reinigungsnadel	cleaning pin

	Seite
Produktbeschreibung	2
Einleitung.....	4
Bestimmungsgemäßer Gebrauch.....	4
Technische Daten.....	4
Lieferumfang	4
Verpackungsmaterial	4
Für Ihre Sicherheit.....	5
Allgemeine Sicherheitshinweise	5
Sicherheitshinweise zum Gebrauch des Gerätes.....	6
Anwendungsmöglichkeiten	6
Ausstattungsmerkmale	7
Bedienelemente	8
Statusanzeige der Temperatur-Kontrolllampe.....	8
Erste Inbetriebnahme des Gerätes	8
System entlüften	9
Wasserfilter einsetzen	10
Wassertank nachfüllen.....	11
Espresso/Kaffee zubereiten	12
Energiesparmodus	7, 14
Tassenfüllmenge programmieren	14
Milch aufschäumen.....	14
Heißwasser zubereiten	16
Reinigung und Pflege.....	17
Abtropfschale entleeren.....	18
System entleeren.....	18
Gerät entkalken	19
Hilfe bei der Fehlerbehebung	22
Rezepte.....	25
Service und Garantie.....	48

	page
Product description	2
Introduction	26
Intended use	26
Technical data	26
Scope of supply	26
Packing material	26
For your safety	27
General safety advices	27
Safety advices for using the appliance.....	28
Application possibilities	28
Features	29
Operating elements.....	30
Status display of the temperature pilot lamp	30
Initial use of the appliance.....	30
Bleeding the system	31
Inserting the water filter	32
Refilling the water tank.....	33
Making espresso/coffee	34
Power save mode	29, 36
Programming the cup capacity.....	36
Frothing milk.....	36
Making hot water	38
Cleaning and maintenance	39
Emptying the drip pan.....	40
Emptying the system.....	40
Descaling the appliance	40
Trouble shooting	43
Recipes.....	46

Einleitung



Wir freuen uns, dass Sie sich für diese hochwertige Espresso Maschine mit Siebträger entschieden haben und bedanken uns für Ihr Vertrauen. Die einfache Bedienung und die vielfältigen Einsatzmöglichkeiten werden auch Sie ganz sicher begeistern. Damit Sie lange Freude an diesem Gerät haben, bitten wir Sie, die nachfolgenden Informationen sorgfältig zu lesen und zu beachten. Bewahren Sie diese Anleitung gut auf. Händigen Sie alle Unterlagen bei Weitergabe des Gerätes an Dritte ebenfalls mit aus. Vielen Dank.

Bestimmungsgemäßer Gebrauch

Das Gerät ist zum Zubereiten von Espresso, Kaffee, Heißwasser und Milchschaum im haushaltsüblichen Rahmen (in der Küche, bei Tisch, im Büro etc.) bestimmt. Andere Verwendungen oder Veränderungen des Gerätes gelten als nicht bestimmungsgemäß und bergen erhebliche Unfallgefahren. Für aus bestimmungswidriger Verwendung entstandene Schäden übernimmt der Hersteller keine Haftung. Das Gerät ist nicht für den gewerblichen Einsatz bestimmt.

Technische Daten

Das Gerät nur an eine vorschriftsmäßig installierte Schutzkontaktsteckdose anschließen. Die Netzspannung muss der auf dem Typenschild angegebenen Spannung entsprechen. Nur an Wechselstrom anschließen.

Nennspannung:	230 V~ 50 Hz
Nennaufnahme:	1275 Watt
Max. Pumpendruck:	19 Bar
Energiespar-Funktion:	Energiespar-Modus nach 10 Minuten
Nutzbare Länge des Netzkabels:	ca. 1,0 m
Maße:	26 x 25,5 x 30 cm
Gewicht:	ca. 5,3 kg

Lieferumfang

Kontrollieren Sie unmittelbar nach dem Auspacken den Lieferumfang auf Vollständigkeit sowie den einwandfreien Zustand des Produktes und aller Zubehörteile (siehe Produktbeschreibung Seite 2).

Verpackungsmaterial

Verpackungsmaterial nicht einfach wegwerfen, sondern der Wiederverwertung zuführen.

Papier-, Pappe- und Wellpappe-Verpackungen bei Altpapiersammelstellen abgeben.

Kunststoffverpackungsteile und Folien ebenfalls in die dafür vorgesehenen Sammelbehälter geben.



In den Beispielen für die Kunststoffkennzeichnung steht: PE für Polyethylen, die Kennziffer 02 für PE-HD, 04 für PE-LD, PP für Polypropylen, PS für Polystyrol.

Entsorgungshinweis



Dieses Produkt darf laut Elektro- und Elektronikgerätegesetz am Ende seiner Lebensdauer nicht über den normalen Hausmüll entsorgt werden. Bitte geben Sie es daher kostenfrei an einer kommunalen Sammelstelle (z. B. Wertstoffhof) für das Recycling von elektrischen und elektronischen Geräten ab. Über die Entsorgungsmöglichkeiten informiert Sie Ihre Gemeinde- oder Stadtverwaltung.



ACHTUNG: Lesen Sie alle Sicherheitshinweise und Anweisungen. Versäumnisse bei der Einhaltung der Sicherheitshinweise und Anweisungen können elektrischen Schlag, Brand und/oder schwere Verletzungen verursachen.

Allgemeine Sicherheitshinweise:

- Verpackungsmaterialien wie z. B. Folienbeutel gehören nicht in Kinderhände.
- Halten Sie Kinder unter 8 Jahren stets von Gerät und Netzkabel fern.
- Kinder ab 8 Jahren und Personen, denen es an Wissen oder Erfahrung im Umgang mit dem Gerät mangelt, oder die in ihren körperlichen, sensorischen oder geistigen Fähigkeiten eingeschränkt sind, dürfen das Gerät nicht ohne Aufsicht oder Anleitung durch eine für ihre Sicherheit verantwortliche Person benutzen. Lassen Sie das Gerät nicht ohne Aufsicht in Betrieb.
- Kinder sollen beaufsichtigt werden, um sicherzustellen, dass sie nicht mit dem Gerät spielen.
- Vor jeder Inbetriebnahme das Gerät und die Zubehörteile auf einwandfreien Zustand kontrollieren. Es darf nicht in Betrieb genommen werden, wenn es einmal heruntergefallen sein sollte oder sichtbare Schäden aufweist. In diesen Fällen das Gerät vom Netz trennen und von einer Elektro-Fachkraft überprüfen lassen.
- Ziehen Sie nach jedem Gebrauch den Netzstecker. Lassen Sie das Netzkabel nicht über den Rand der Arbeitsfläche herunterhängen, damit das Gerät nicht versehentlich heruntergezogen werden kann.
- Halten Sie das Netzkabel fern von heißen Oberflächen, scharfen Kanten und mechanischen Belastungen. Überprüfen Sie das Netzkabel regelmäßig auf Beschädigungen und Alterungen. Beschädigte oder verwickelte Netzkabel erhöhen das Risiko eines elektrischen Schlages.
- Um das Gerät vom Stromnetz zu trennen, ziehen Sie nur am Netzstecker, niemals am Netzkabel!
- Dieses Elektrogerät entspricht den einschlägigen Sicherheitsbestimmungen. Ist das Gerät oder das Netzkabel beschädigt, sofort den Netzstecker ziehen. Reparaturen dürfen nur von autorisierten Fachbetrieben oder durch unseren Werkskundendienst durchgeführt werden. Durch unsachgemäße Reparaturen können erhebliche Gefahren für den Benutzer entstehen.

- Unsachgemäßer Gebrauch und Missachtung der Bedienungsanleitung führen zum Verlust des Garantieanspruchs.

Sicherheitshinweise zum Gebrauch des Gerätes:



Achtung – Verletzungs- bzw. Verbrennungsgefahr!

Gehäuse-Oberflächen, Brühkopf, Siebträger, Filtereinsätze sowie Heißwasser-/Dampfdüse werden während des Betriebs heiß!

- Stellen Sie das Gerät auf eine stabile und ebene Fläche und betreiben Sie das Gerät nicht in der Nähe von Wärme-quellen (Herd, Gasflamme etc.) sowie in explosionsgefährdeter Umgebung, in der sich brennbare Flüssigkeiten oder Gase befinden.
- Lassen Sie auf allen Seiten des Gerätes einen Abstand von mindestens 0,5 m, um Schäden durch Hitze oder Dampf zu vermeiden und um ungehindert arbeiten zu können.
- Achten Sie vor dem Einschalten des Gerätes darauf, dass ...
 - ... das Gerät ordnungsgemäß zusammengebaut ist. Dies gilt insbesondere für den Siebträger und Filtereinsatz – diese müssen immer fest im Brühkopf verriegelt sein
 - ... der Drehknebel auf der Position „O“ steht
 - ... sich genügend Wasser im Wassertank befindet
 - ... die Abtropfschale eingesetzt ist und sich in dieser kein Restwasser befindet.
- Betreiben Sie das Gerät nur mit kaltem, sauberem Leitungswasser.
- Dieses Gerät nicht über eine externe Zeitschaltuhr oder ein separates Fernwirksystem betreiben.
- Lassen Sie das Gerät nie ohne Aufsicht in Betrieb.
- Das Gerät nie ohne Wasser oder mit feuchten Händen betreiben.
- Tauchen Sie Gerät, Netzkabel und Netzstecker zum Reinigen nie in Wasser.

Anwendungsmöglichkeiten

Das Gerät eignet sich ...

- ... zur Herstellung von Kaffee/Esspresso mit fein gemahlene Kaffee-/Espressobohnen
- ... zur Herstellung von Espresso mit Espresso Pads E.S.E. (44 mm Ø)
- ... zur Herstellung von Kaffee/Esspresso mit Kaffee/Esspresso Softpads (68 - 70 mm Ø)
- ... zur Zubereitung von heißem Wasser mit der Heißwasser-/Dampfdüse
- ... zum Aufschäumen von Milch mit der Heißwasser-/Dampfdüse.

Ausstattungsmerkmale

Energiesparfunktion

Das Gerät ist mit einer Energiesparfunktion ausgestattet. 10 Minuten nach der letztmaligen Nutzung wird der Energiespar-Modus aktiviert, d. h. der Thermoblock schaltet ab, die Temperatur im Heizkreislauf kühlt langsam ab. Das Gerät kann jederzeit wieder aktiviert werden und ist nach wenigen Sekunden betriebsbereit. Dies spart Strom und schützt unsere Umwelt.

Einkreissystem

Mit dem Einkreissystem lassen sich Kaffee/Espresso, Heißwasser und Milchschaum zubereiten. Nach der Zubereitung von Heißwasser bzw. Milchschaum muss der Thermoblock zunächst etwas abkühlen, bevor Kaffee/Espresso zubereitet werden kann.

19 Bar Pumpendruck

Für aromatischen Espresso mit perfekter Crema wird hoher Druck benötigt. Dieses Gerät ist mit einer hochwertigen Pumpe ausgestattet, die einen hohen Druck bis max. 19 Bar erzeugt um das heiße Wasser durch das Kaffee-/Espressopulver im Siebträger zu drücken. Dies gewährleistet stets optimale Ergebnisse.

Alu-Druckguss Thermoblock

Der Thermoblock ist nach kurzer Aufheizzeit betriebsbereit. Die massive Bauweise des Thermoblocks gewährleistet eine stets konstante Temperatur zur Espresso Zubereitung.

Vorbrühfunktion

Vor dem eigentlichen Brühvorgang wird das Kaffee-/Espressopulver für einige Sekunden mit heißem Wasser benetzt. Dies bewirkt ein Aufquellen des Kaffee-/Espressopulvers, wodurch die Aromastoffe besser gelöst werden. Anschließend wird der Brühvorgang mit hohem Druck fortgeführt und der Kaffee/Espresso zubereitet.

Programmierbare Tassenfüllmenge

Über die integrierte Elektronik kann die Tassenfüllmenge individuell eingestellt werden. Auf Knopfdruck startet die Zubereitung, nach Erreichen der eingestellten Füllmenge stoppt das Gerät automatisch. Die vorprogrammierte Füllmenge für 1 Tasse liegt bei 50 ml und für 2 Tassen bei 100 ml.

Wasserfilter

Dem Gerät liegt ein auswechselbarer Wasserfilter bei. Dieser reinigt und entmineralisiert das Wasser. Er sorgt für eine gleichbleibend gute Wasserqualität und beugt schnellem Verkalken des Gerätes vor. Der Filter muss regelmäßig ausgetauscht werden, um eine einwandfreie Funktion zu gewährleisten.

Elektronische Wasserstandskontrolle

Das Gerät ist mit einer elektronischen Wasserstandskontrolle ausgestattet. Ist nicht genügend Wasser im Wassertank, wird dieser Status mit der schnell blinkenden Kontrolllampe (blau) angezeigt.

Höhenverstellbare Tassenabstellfläche

Die Tassenabstellfläche kann durch die Höhenverstellung der Größe der benutzten Tasse angepasst werden. So ist ein optimales Befüllen der Tasse gewährleistet.

Tassenwärmfunktion

Die Ablagefläche auf der Oberseite des Gerätes kann als Tassenwärmer genutzt werden. Die Abwärme des innenliegenden Thermoblocks beheizt diesen Bereich solange das Gerät in Betrieb ist bzw. sich nicht im Energiespar-Modus befindet.

Bedienelemente

Bedienfeld

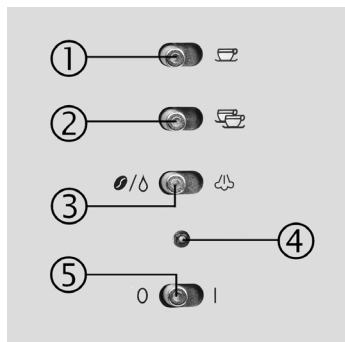

Drehknebel

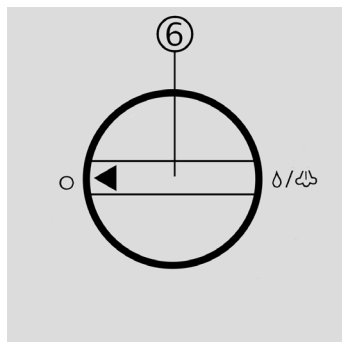

Bedienfeld:	
1	Schalter für Bezug von 1 Tasse
2	Schalter für Bezug von 2 Tassen
3	Schalter für Bezug von - Position links: Kaffee/Espresso und Heißwasser - Position rechts: Dampf für Milchschaum
4	Kontrolllampe (Anzeige in blau bzw. rot)
5	Schalter für Betrieb - Position „0“: Aus - Position „I“: Ein
Drehknebel:	
6	Drehknebel für den Bezug von Heißwasser/Dampf - Position links: Aus - Position rechts: Ein

Statusanzeige der Kontrolllampe

dauerhaftes Leuchten in rot:	Aufheizphase des Thermoblocks
schnelles Blinken in rot:	Thermoblock zu heiß nach Dampfbezug
dauerhaftes Leuchten in blau:	Gerät ist betriebsbereit
langsames Blinken in blau:	Gerät ist im Energiespar-Modus ohne Heizfunktion
schnelles Blinken in blau:	Kein Wasser im Wassertank oder Wassertank nicht bis zum Anschlag eingeschoben
schnelles abwechselndes Blinken:	Drehknebel nicht auf Position „0“ oder „Heißwasser/Dampf“

Erste Inbetriebnahme des Gerätes



- Entfernen Sie alle Aufkleber bzw. Klebebänder und reinigen Sie das Gerät sowie alle Zubehörteile. Nähere Informationen hierzu finden Sie unter „Reinigung und Pflege“.
- Entlüften Sie das System. Nähere Informationen hierzu finden Sie unter „System entlüften“.
- Setzen Sie für eine bessere Wasserqualität den beiliegenden Wasserfilter ein. Nähere Informationen hierzu finden Sie unter „Wasserfilter einsetzen“.
- Das Gerät kann auch ohne Wasserfilter genutzt werden.

System entlüften



- Um einen einwandfreien Betrieb des Gerätes zu gewährleisten, ist es wichtig, dass das System vor Erstgebrauch oder nach längerer Nutzungspause entlüftet wird.
- Wird während des Betriebs der Wassertank leer, zieht das System Luft. Diese Luft muss durch Entlüften des Systems entfernt werden.

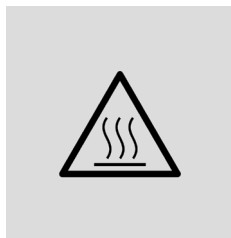

Achtung: Gehäuse-Oberflächen, Brühkopf, Siebträger, Filtereinsätze sowie Heißwasser-/Dampfdüse werden während des Betriebs heiß!



Schritt 1: Wassertank entnehmen (ggf. vorher den Siebträger entfernen).

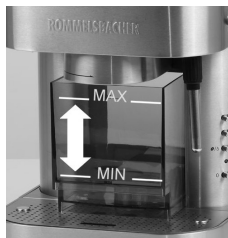

Schritt 2: Wassertank mit frischem Leitungswasser befüllen. Achten Sie dabei auf die „MAX“ Markierung!



Schritt 3: Wassertank einschieben. Achten Sie darauf, dass der Wassertank bis zum Anschlag auf die Dichtung geschoben wird.



Schritt 4: Siebträger ohne Filtereinsatz an der Markierung des Brühkopfes ansetzen und durch Drehen nach rechts bis zum Anschlag verriegeln.



Schritt 5: Gefäß unter den Auslauf der Heißwasser-/Dampfdüse stellen.

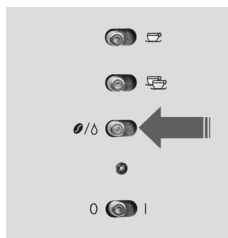

Schritt 6: Wählen Sie die Funktion „Espresso/Heißwasser“.

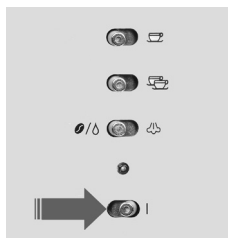

Schritt 7: Gerät einschalten. Das Gerät heizt auf. Während dieser Zeit leuchtet die Kontrolllampe dauerhaft in rot. Sobald die Kontrolllampe dauerhaft auf blau umschaltet, ist der Thermoblock aufgeheizt und das Gerät betriebsbereit.

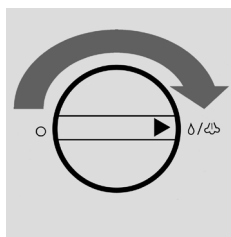

Schritt 8: Heißwasser-Bezug starten. Drehknebel nach rechts drehen. Entnehmen Sie heißes Wasser bis Wasser ohne Luft austritt. Nutzen Sie das Wasser zum Vorwärmen der Tassen.

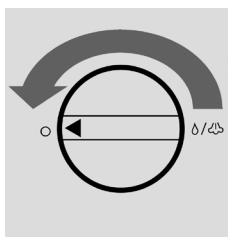

Schritt 9: Heißwasser-Bezug stoppen. Drehknebel nach links drehen.

Wasserfilter einsetzen



- Stellen Sie sicher, dass das Gerät vor dem Einsetzen des Wasserfilters korrekt entlüftet wurde (siehe unter „System entlüften“)!
- Der Wasserfilter ist mit Aktiv-Kohle ausgestattet, daher kann sich das Wasser zu Beginn des Durchspülens des Filters leicht verfärben. Dies ist normal und wird durch das Durchspülen des Filters beseitigt.
- Für eine perfekte Filterfunktion muss das Filtergranulat komplett durchfeuchtet sein. Daher unbedingt alle Schritte in Folge wie unten beschrieben durchführen.
- Auf der Oberseite des Filters kann das Wechseldatum (1 - 12) eingestellt werden.
- Wasserfilter nach Bezug von 30 Liter, jedoch spätestens nach 2 Monaten tauschen.
- **Ersatz-Wasserfilter erhalten Sie im Fachhandel bzw. über unseren Kundenservice.**



Achtung: Gehäuse-Oberflächen, Brühkopf, Siebträger, Filtereinsätze sowie Heißwasser-/Dampfdüse werden während des Betriebs heiß!



Schritt 1: Filterpatrone auspacken.



Schritt 2: Filterpatrone vorbereiten. Hierzu die Filterpatrone für **mind. 15 Minuten** in kaltes Leitungswasser einlegen.



Schritt 3: Wassertank entnehmen (ggf. vorher den Siebträger entfernen). Entleeren Sie vorhandenes Restwasser aus dem Tank.



Schritt 4: Filterpatrone in der dafür vorgesehenen Halterung am Boden des Wassertanks fest positionieren.



Schritt 5: Wassertank mit frischem Leitungswasser bis zur „MAX“ Markierung befüllen.



Schritt 6: Wassertank einschieben. Darauf achten, dass der Wassertank bis zum Anschlag auf die Dichtung geschoben wird.



Schritt 7: Siebträger ohne Filtereinsatz an der Markierung des Brühkopfes ansetzen und durch Drehen nach rechts bis zum Anschlag verriegeln.



Schritt 8: Gefäß unter den Auslauf der Heißwasser-/Dampfdüse stellen.

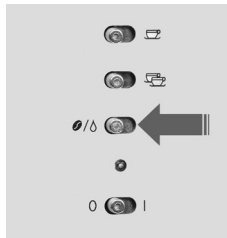

Schritt 9: Wählen Sie die Funktion „Espresso/Heißwasser“.

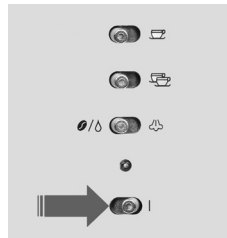

Schritt 10: Gerät einschalten. Das Gerät heizt auf. Während dieser Zeit leuchtet die Kontrolllampe dauerhaft in rot. Sobald die Kontrolllampe dauerhaft auf blau umschaltet, ist der Thermoblock aufgeheizt und das Gerät betriebsbereit.

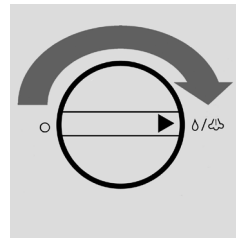

Schritt 11: Heißwasser-Bezug starten. Drehknopf nach rechts drehen. Entnehmen Sie heißes Wasser für 1 Minute.

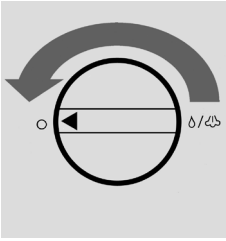

Schritt 12:
Heißwasser-Bezug stoppen.
Drehknebel nach links drehen.

- Überprüfen Sie regelmäßig den Wassertank, ggf. Wasser nachfüllen.
- Überprüfen Sie regelmäßig das untergestellte Gefäß, ggf. Wasser entleeren.
- Dieser Vorgang kann lautes Pumpengeräusch verursachen.

Schritt 11 + 12
3x wiederholen.

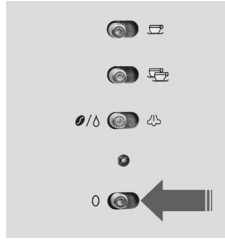

Schritt 13:
Wird mit dem Gerät nicht mehr gearbeitet, Gerät ausschalten und Netzstecker aus der Steckdose ziehen.

Wassertank nachfüllen



- Vermeiden Sie, dass bei Betrieb des Wassertank ganz entleert wird! Wir empfehlen vor jedem Betrieb den Wasserstand zu kontrollieren und bis zur „MAX“ Markierung aufzufüllen.
- Das Gerät ist mit einer elektronischen Wasserstands-Kontrolle ausgestattet. Fehlt Wasser im Wassertank, blinkt die Kontrolllampe in kurzen Abständen in blau und die Pumpe stoppt.
- Zum Nachfüllen des Wassertanks muss der Wasserfilter nicht entnommen werden.
- Nach dem Nachfüllen des Wassertanks gegebenenfalls System entlüften.



Achtung: Gehäuse-Oberflächen, Brühkopf, Siebträger, Filtereinsätze sowie Heißwasser-/Dampfdüse werden während des Betriebs heiß!



Schritt 1:
Wassertank entnehmen (ggf. vorher den Siebträger entfernen). Entleeren Sie vorhandenes Restwasser aus dem Tank.



Schritt 2:
Wassertank mit frischem Leitungswasser befüllen. Achten Sie dabei auf die „MAX“ Markierung!



Schritt 3:
Wassertank einschieben. Achten Sie darauf, dass der Wassertank bis zum Anschlag auf die Dichtung geschoben wird.



Schritt 4: (Entlüften)
Siebträger ohne Filtereinsatz an der Markierung des Brühkopfes ansetzen und durch Drehen nach rechts bis zum Anschlag verriegeln.



Schritt 5: (Entlüften)
Gefäß unter den Auslauf der Heißwasser-/Dampfdüse stellen.

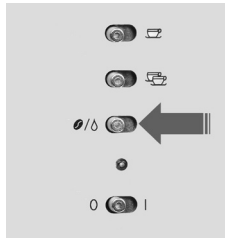

Schritt 6: (Entlüften)
Wählen Sie die Funktion „Espresso/Heißwasser“.

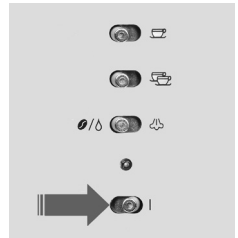

Schritt 7: (Entlüften)
Gerät einschalten. Das Gerät heizt auf. Während dieser Zeit leuchtet die Kontrolllampe dauerhaft in rot. Sobald die Kontrolllampe dauerhaft auf blau umschaltet, ist der Thermoblock aufgeheizt und das Gerät betriebsbereit.

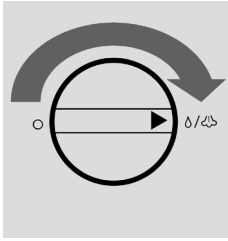

Schritt 8: (Entlüften)
 Heißwasser-Bezug starten.
 Drehknebel nach rechts drehen.
 Entnehmen Sie heißes Wasser bis
 Wasser ohne Luft austritt. Nutzen
 Sie das Wasser zum Vorwärmen
 der Tassen.

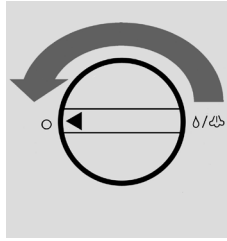

Schritt 9: (Entlüften)
 Heißwasser-Bezug stoppen.
 Drehknebel nach links drehen.

Espresso/Kaffee zubereiten



- Für ein perfektes Ergebnis empfehlen wir ...
 - ... das System vorzuwärmen, indem Sie den Erstbezug ohne Filtereinsatz und Pulver vornehmen (siehe Schritt 4a - 4d)
 - ... die Tassen vorzuwärmen
 - ... frisches Leitungswasser zu verwenden
 - ... frisch gemahlenes Pulver zu benutzen
 - ... das Wasser im Tank regelmäßig zu erneuern.



Achtung: Gehäuse-Oberflächen,
 Brühkopf, Siebträger, Filtereinsätze
 sowie Heißwasser-/Dampföuse
 werden während des Betriebs heiß!

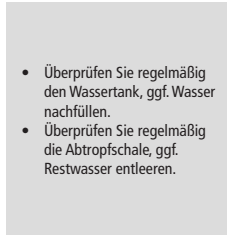

Schritt 1:
 Gerät vorbereiten.

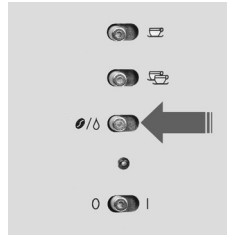

Schritt 2:
 Wählen Sie die Funktion
 „Espresso/Heißwasser“.

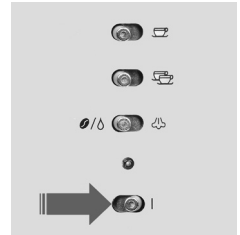

Schritt 3:
 Gerät einschalten. Das Gerät heizt
 auf. Während dieser Zeit leuchtet
 die Kontrolllampe dauerhaft in
 rot. Sobald die Kontrolllampe
 dauerhaft auf blau umschaltet, ist
 der Thermoblock aufgeheizt und das
 Gerät betriebsbereit.

System vorheizen:



Schritt 4a: (System vorheizen)
 Siebträger ohne Filtereinsatz an der
 Markierung des Brühkopfes ansetzen
 und durch Drehen nach rechts bis
 zum Anschlag verriegeln.



Schritt 4b: (System vorheizen)
 Gefäß unter den Auslauf des
 Siebträgers stellen.

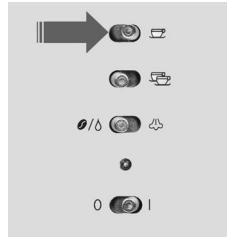

Schritt 4c: (System vorheizen)
 1 Tassen-Bezug starten.
 Schalter kurz antippen. Das Gerät
 stoppt nach dem Bezug automatisch.



Schritt 4d: (System vorheizen)
 Gefäß unter dem Auslauf des
 Siebträgers entfernen.

Espresso zubereiten:



Schritt 5:
Siebträger entfernen.
Ggf. Restwasser aus dem Siebträger entfernen.



Schritt 6:
Filtereinsatz wählen:
- kleiner Einsatz für 1 Tasse
- kleiner Einsatz für 1 Tasse
- großer Einsatz für 2 Tassen.



Schritt 7:
Filtereinsatz in den Siebträger einsetzen und fest andrücken.



Schritt 8a: (mit Pulver)
Pulver mit dem beiliegendem Kaffeelot einfüllen.
1 Kaffeelot (7 g) pro Tasse.



Schritt 8b: (mit Pulver)
Pulver mit dem beiliegendem Tamper fest andrücken. Der Rand des Filtereinsatzes muss sauber sein.



Schritt 8c: (mit Pad)
Statt Pulver kann auch ein geeignetes Espresso Pad eingelegt werden. Dieses muss nicht angedrückt werden. Der Rand des Filtereinsatzes muss frei bleiben.



Schritt 9:
Siebträger mit Filtereinsatz an der Markierung des Brühkopfes ansetzen und durch Drehen nach rechts bis zum Anschlag verriegeln.



Schritt 10:
Bei Bedarf kann die Tassenabstellfläche ② in der Höhe verstellt werden. Hierzu die beiden Tasten ① gleichzeitig drücken, bis diese entriegeln.



Schritt 11:
Tasse/Tassen unter den Siebträger stellen.

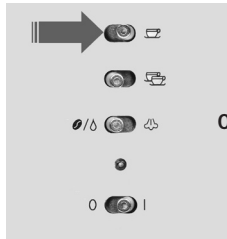

Schritt 12a: (1 Tasse)
Espresso-Bezug starten.
Schalter für 1 Tasse kurz antippen. Das Gerät stoppt nach dem Bezug automatisch. Durch erneutes Antippen kann der Bezug vorzeitig beendet werden.

ODER

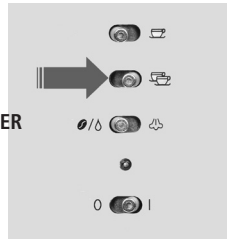

Schritt 12b: (2 Tassen)
Espresso-Bezug starten.
Schalter für 2 Tassen kurz antippen. Das Gerät stoppt nach dem Bezug automatisch. Durch erneutes Antippen kann der Bezug vorzeitig beendet werden.

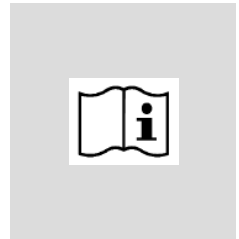

Vorbühhfunktion:
nach ca. 4 Sekunden stoppt der Brühhvorgang für ein paar Sekunden. Das Pulver wird mit Wasser benetzt und löst so erste Aromastoffe.



Schritt 13:
Nach Beendigung des Bezugs den Siebträger entfernen und ausleeren und unter fließendem Wasser reinigen.
Der Siebträger tropft leicht nach.

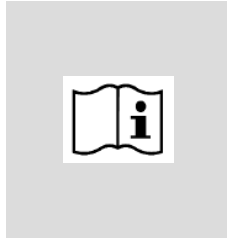

Energiespar-Modus:
Das Gerät schaltet nach 10 Min. ohne Betrieb in den Energiespar-Modus, ohne Heizfunktion des Thermoblocks. Die Kontrolllampe blinkt langsam in blau.
Durch Antippen des Schalters für 1- oder 2-Tassen Bezug kann das Gerät wieder aktiviert werden. Nach einer kurzen Aufheizphase ist das Gerät betriebsbereit.

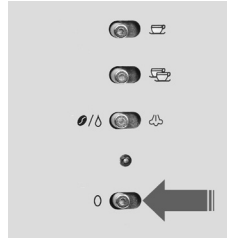

Schritt 14:
Wird mit dem Gerät nicht mehr gearbeitet, Gerät ausschalten und Netzstecker aus der Steckdose ziehen.

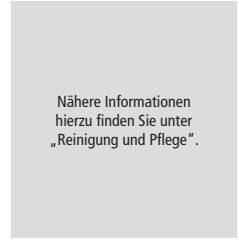

Schritt 15:
Gerät und Zubehörteile reinigen.

Tassenfüllmenge programmieren



- Die vorprogrammierte Füllmenge für 1 Tasse beträgt 50 ml und für 2 Tassen 100 ml.
- Die maximal programmierbare Füllmenge für 1 Tasse beträgt 150 ml und für 2 Tassen 250 ml.
- Die neu programmierte Menge wird dauerhaft gespeichert.

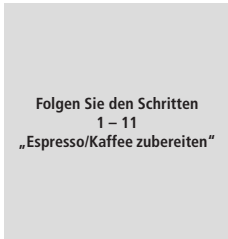

Schritt 1:
Gerät vorbereiten.

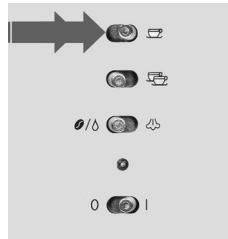

Schritt 2:
Espresso Bezug starten. Schalter für 1 Tasse betätigen und **festhalten**. Sobald die gewünschte Tassenfüllmenge erreicht ist, den Schalter **loslassen**. Das Gerät stoppt und die neue Tassenfüllmenge ist programmiert.

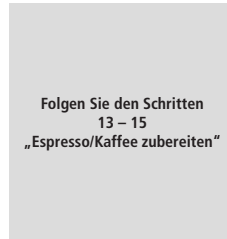

Schritt 3:
Weitere Arbeitsschritte.

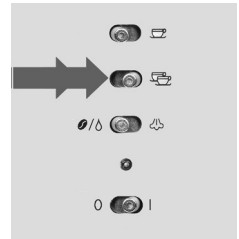

Die Programmierung der Tassenfüllmenge für 2 Tassen wird in gleicher Reihenfolge durchgeführt, jedoch mit dem Schalter für 2 Tassen.

Milch aufschäumen



- Um ein perfektes Ergebnis zu erzielen, empfehlen wir...
... nur gekühlte Milch zu verwenden
... ein Edelstahl-Kännchen zu benutzen.
- Tauchen Sie die Heißwasser-/Dampf Düse in die Milch und beginnen Sie mit dem Aufschäumen im oberen Drittel der Milch. Halten Sie das Kännchen etwas schräg und bewegen Sie es leicht auf und ab. Die Düse muss dabei unter der Milchoberfläche bleiben, da sonst der Milchschaum zu grobporig wird. *(Nach einigen Versuchen und mit etwas Übung finden Sie die richtige Arbeitsweise schnell heraus).*



- **Achtung:** Achten Sie darauf, dass die Austrittsöffnungen unten und an der Seite der Düse stets sauber bzw. nicht verstopft sind.
- **Achtung:** Zum Schwenken der Heißwasser-/Dampfdüse fassen Sie diese nur am oberen Kunststoffschaft an.
- **Achtung:** Nach dem Aufschäumen muss das System manuell abgekühlt werden (siehe Schritte 12 - 15).



Achtung: Gehäuse-Oberflächen, Brühkopf, Siebträger, Filtereinsätze sowie Heißwasser-/Dampfdüse werden während des Betriebs heiß!

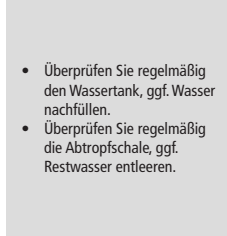

Schritt 1:
Gerät vorbereiten.

- Überprüfen Sie regelmäßig den Wassertank, ggf. Wasser nachfüllen.
- Überprüfen Sie regelmäßig die Abtropfschale, ggf. Restwasser entleeren.



Schritt 2:
Siebträger ohne Filtereinsatz an der Markierung des Brühkopfes ansetzen und durch Drehen nach rechts bis zum Anschlag verriegeln.



Schritt 3:
Gefäß unter den Auslauf der Heißwasser-/Dampfdüse stellen.

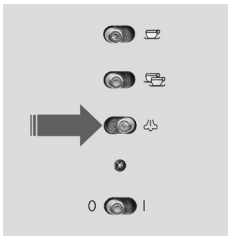

Schritt 4:
Wählen Sie die Funktion „Dampf-Bezug“.

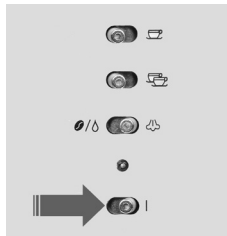

Schritt 5:
Gerät einschalten. Das Gerät heizt auf. Während dieser Zeit leuchtet die Kontrolllampe dauerhaft in rot. Sobald die Kontrolllampe dauerhaft auf blau umschaltet, ist der Thermoblock aufgeheizt und das Gerät betriebsbereit.

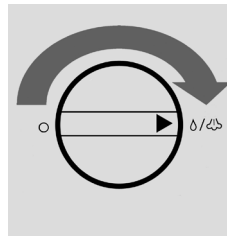

Schritt 6:
Dampf-Bezug starten. Drehknabel nach rechts drehen. Entnehmen Sie für 2 - 3 Sekunden Dampf, um Restwasser aus dem System zu entfernen.

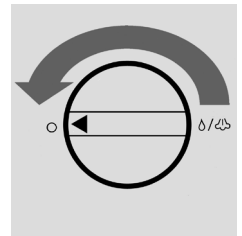

Schritt 7:
Dampf-Bezug stoppen. Drehknabel nach links drehen.



Schritt 8:
Gefäß entfernen.



Schritt 9:
Zum Aufschäumen der Milch tauchen Sie die Düse in das Gefäß mit Milch.

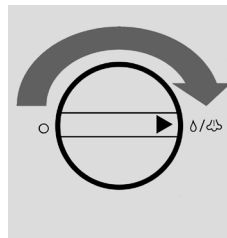

Schritt 10:
Dampf-Bezug starten. Drehknabel nach rechts drehen.

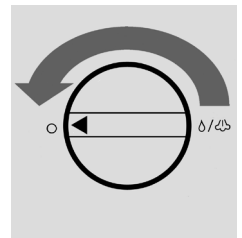

Schritt 11:
Dampf-Bezug stoppen. Drehknabel nach links drehen.



Schritt 12: (Reinigen/Abkühlen)
Stellen Sie ein Gefäß unter den Auslauf der Heißwasser-/Dampfdüse stellen.

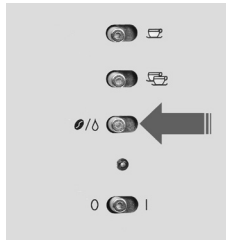

Schritt 13: (Reinigen/Abkühlen)
Zum Abkühlen des Systems wählen Sie die Funktion „Espresso/Heißwasser“. Die Kontrolllampe blinkt nun in schneller Abfolge in rot.

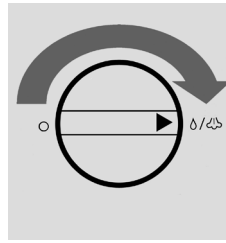

Schritt 14: (Reinigen/Abkühlen)
Heißwasserbezug starten. Drehknebel nach rechts drehen und für ca. 10 Sekunden heißes Wasser entnehmen. Die rote Anzeige der Kontrolllampe erlischt und die Kontrolllampe leuchtet nun dauerhaft in blau auf.

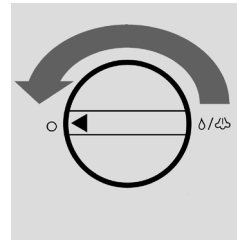

Schritt 15: (Reinigen/Abkühlen)
Heißwasser-Bezug stoppen. Drehknebel nach links drehen. Das Gerät ist betriebsbereit.

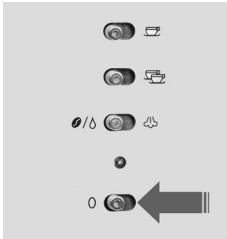

Schritt 16:
Wird mit dem Gerät nicht mehr gearbeitet, Gerät ausschalten und Netzstecker aus der Steckdose ziehen.

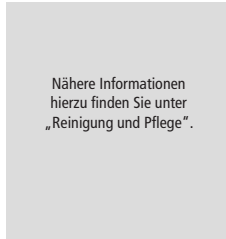

Schritt 17:
Gerät und Zubehörteile reinigen.

Heißwasser zubereiten



- Mit dem Gerät kann heißes Wasser für Tee etc. zubereitet werden.
- Die Temperatur des Wassers beträgt während des Bezugs aus der Heißwasser-/Dampfdüse ca. 85 °C.
- Es können maximal 250 ml heißes Wasser bezogen werden.



- **Achtung:** Achten Sie darauf, dass die Austrittsöffnungen unten und an der Seite der Düse stets sauber bzw. nicht verstopft sind.
- **Achtung:** Zum Schwenken der Heißwasser-/Dampfdüse fassen Sie diese nur am oberen Kunststoffschaft an.



Achtung: Gehäuse-Oberflächen, Brühkopf, Siebträger, Filtereinsätze sowie Heißwasser-/Dampfdüse werden während des Betriebs heiß!

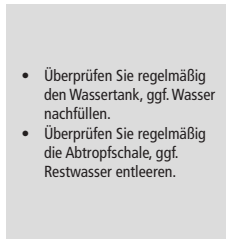

Schritt 1:
Gerät vorbereiten.



Schritt 2:
Siebträger ohne Filtereinsatz an der Markierung des Brühkopfes ansetzen und durch Drehen nach rechts bis zum Anschlag verriegeln.



Schritt 3:
Gefäß unter den Auslauf der Heißwasser-/Dampfdüse stellen.

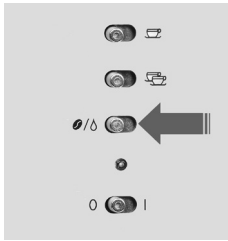

Schritt 4:
Wählen Sie die Funktion
„Espresso/Heißwasser“.

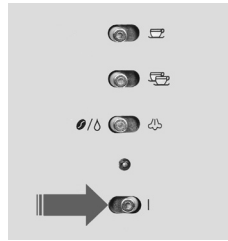

Schritt 5:
Gerät einschalten.
Das Gerät heizt auf. Während dieser
Zeit leuchtet die Kontrolllampe
dauerhaft in rot. Sobald die
Kontrolllampe dauerhaft auf blau
umschaltet, ist der Thermoblock
aufgeheizt und das Gerät
betriebsbereit.

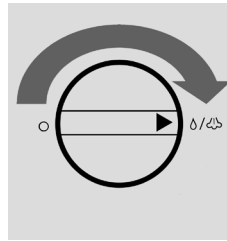

Schritt 6:
Heißwasser-Bezug starten.
Drehknopf nach rechts drehen.
Entnehmen Sie die gewünschte
Menge an heißem Wasser.

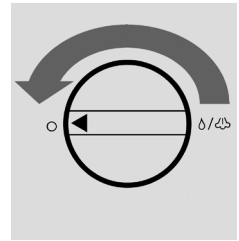

Schritt 7:
Heißwasser-Bezug stoppen.
Drehknopf nach links drehen.



Schritt 8:
Gefäß entfernen.

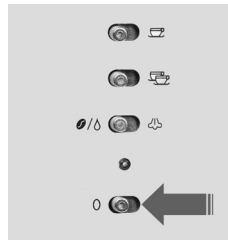

Schritt 9:
Wird mit dem Gerät nicht mehr
gearbeitet, Gerät ausschalten und
Netzstecker aus der Steckdose
ziehen.

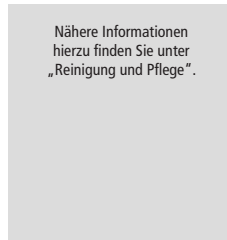

Schritt 10:
Gerät und Zubehörteile reinigen.

Reinigung und Pflege



Vor der Reinigung Gerät ausschalten und immer den Netzstecker ziehen!
Das Gerät, Netzkabel und Netzstecker nicht in Wasser tauchen oder unter fließendem Wasser reinigen!



Achtung – Verletzungs- bzw. Verbrennungsgefahr! Bevor Sie das Gehäuse bzw. Zubehörteile reinigen, das komplette Gerät unbedingt abkühlen lassen!

Achtung: Siebträger, Filtereinsätze und alle sonstigen abnehmbaren Zubehörteile sind nicht für die Reinigung in der Geschirrspülmaschine geeignet!

- Gerät sofort nach Gebrauch reinigen, damit Rückstände nicht eintrocknen.
- Zubehör entfernen.
- Gehäuse mit einem feuchten Tuch abwischen und nachtrocknen.
- Reinigen Sie die Innenseite des Brühkopfes mit einem feuchten Tuch, um Reste des Kaffeepulvers zu entfernen. Achten Sie darauf, dass die innenliegende Dichtung immer sauber und frei von Rückständen ist.
- Wassertank (ohne Filterpatrone), Abtropfschale mit Tassenabstellfläche, Siebträger und Filtereinsätze in heißem Wasser mit etwas Spülmittel reinigen und nachtrocknen.

- Gelegentlich Filtereinsätze mit einer Reinigungsbürste von beiden Seiten intensiv reinigen. Eventuell Sieb zerlegen, indem Sie die Schraube auf der Innenseite lösen und den kleinen Siebeinsatz entnehmen. Sieb und Austrittslöcher mit der beiliegenden Reinigungsnadel vorsichtig durchstechen, damit diese durchgängig bleiben. Anschließend Sieb wieder zusammenbauen und Schraube fest anziehen.

Tipp: Um die Funktion der Filtereinsätze auch nach langer Einsatzdauer zu gewährleisten, empfehlen wir Filtereinsätze regelmäßig mit einem handelsüblichen Kaffee fettlöser zu reinigen. Folgen Sie hier den Anweisungen des jeweiligen Herstellers. Kaffee fettlöser finden Sie im gut sortierten Fachhandel. Hinweis: Den Siebträger nicht mit Kaffee fettlöser reinigen!

- Heißwasser-/Dampfdüse reinigen.
 - Edelstahl-Hülse der Heißwasser-/Dampfdüse entfernen und gründlich reinigen. Achten Sie darauf, dass die Austrittslöcher an der Unterseite sowie die kleine Öffnung im oberen Bereich der Hülse immer frei sind.
 - Heißwasser-/Dampfdüse mit einem feuchten Lappen reinigen. Achten Sie darauf, dass das Austrittsloch an der Unterseite immer frei ist. Nutzen Sie dazu die beiliegende Reinigungsnadel oder einen spitzen Gegenstand.



- ① Edelstahl-Hülse zum Abnehmen am Schaft fassen, nach rechts drehen und entriegeln.
② Anschließend die Hülse nach unten abziehen.



- Austrittsloch der Heißwasser-/Dampfdüse gründlich reinigen!

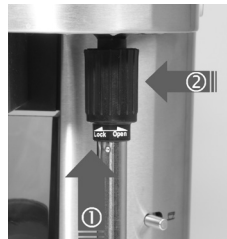

- ① Edelstahl-Hülse zum Aufstecken am Schaft fassen und auf die Düse aufschieben.
② Anschließend nach links drehen und verriegeln.

- **Keine Scheuer- und Lösungsmittel oder scharfen Gegenstände verwenden!**
- **Gerät und Zubehörteile keinesfalls mit einem Dampfreiniger behandeln!**

Abtropfschale entleeren



- Die Abtropfschale sammelt Restwasser, das bei der Benutzung des Gerätes entsteht.
- Ein Schwimmer im Inneren der Abtropfschale zeigt den Füllstand an. Ist im vorderen Bereich der Abtropfschale der Schwimmer mit roter Markierung und mit dem Hinweis „MAX“ erkennbar, ist die Schale unbedingt zu leeren.
- Achten Sie bei der Entnahme der Abtropfschale darauf, dass Sie kein Restwasser verschütten.

System entleeren



- Für den Transport sowie bei längerer Nichtbenutzung des Gerätes empfehlen wir, das System von Restwasser zu entleeren.
- Hierzu den Wassertank entfernen und ein Auffanggefäß unter die Heißwasser-/Dampfdüse stellen.
- Heißwasser-Bezug starten bis kein Wasser mehr austritt, danach Heißwasser-Bezug stoppen.

Gerät entkalken



- Um eine einwandfreie Funktion zu gewährleisten, muss das Gerät in regelmäßigen Abständen entkalkt werden.
- Je nach Härtegrad des Leitungswassers ist die Entkalkung nach 30 – 50 Litern Bezug, spätestens jedoch nach 2 Monaten durchzuführen. Wir empfehlen, die Entkalkung zusammen mit einem Filterwechsel vorzunehmen.
- Beachten Sie bei der Entkalkung die nachstehenden Anweisungen!
- Zur Entkalkung empfehlen wir die Verwendung von flüssigem Entkalkungsmittel namhafter Hersteller. Beachten Sie die Informationen des jeweiligen Herstellers.
- Nach dem Entkalken ist ein ausreichendes Spülen des Systems erforderlich.
- **ACHTUNG: Gerät nur im kalten Zustand und ohne Wasserfilter entkalken!**



Schritt 1:
Wassertank entnehmen
(ggf. vorher den Siebträger
entfernen).



Schritt 2:
Filterpatrone entnehmen.



Schritt 3:
Wassertank mit Entkalkungs-Lösung
befüllen.
Achten Sie dabei auf die „MAX“
Markierung!



Schritt 4:
Wassertank einschieben.
Achten Sie darauf, dass der
Wassertank bis zum Anschlag auf die
Dichtung geschoben wird.



Schritt 5:
Siebträger ohne Filtereinsatz an der
Markierung des Brühkopfes ansetzen
und durch Drehen nach rechts bis
zum Anschlag verriegeln.



Schritt 6:
Gefäß unter den Auslauf der
Heißwasser-/Dampfdüse stellen.

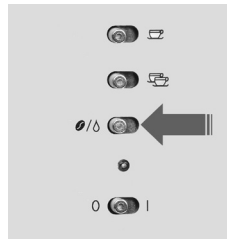

Schritt 7:
Wählen Sie die Funktion
„Espresso/Heißwasser“.

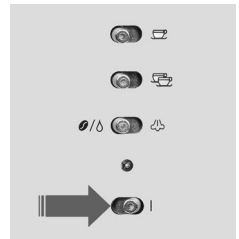

Schritt 8:
Gerät einschalten.
Das Gerät heizt auf. Während dieser
Zeit leuchtet die Kontrolllampe
dauerhaft in rot. Sobald die
Kontrolllampe dauerhaft auf blau
umschaltet, ist der Thermoblock
aufgeheizt und das Gerät
betriebsbereit.

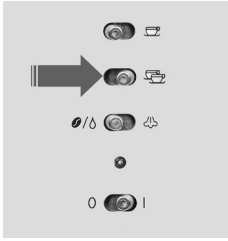

Schritt 9:
Entkalkungsvorgang starten, indem Sie den Schalter für 2 Tassen-Bezug kurz antippen. Das Gerät stoppt nach dem Bezug automatisch. Eventuell Vorgang mehrmals ausführen bis ca. 1/3 der Entkalkungs-Lösung durchgelaufen ist.

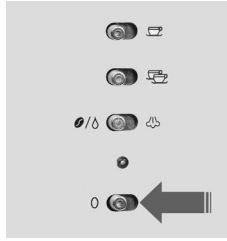

Schritt 10:
Gerät ausschalten.
8 - 10 Minuten warten, damit die Entkalkungs-Lösung einwirken kann.



Schritt 11:
Schritt 7 – 10
2x wiederholen.
Überprüfen Sie regelmäßig das Auffanggefäß, ggf. Wasser entleeren.



Schritt 12:
Auffanggefäß unter den Auslauf der Heißwasser-/Dampfdüse stellen.

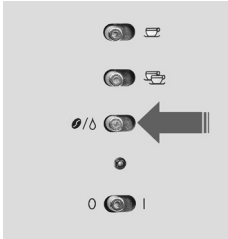

Schritt 13:
Wählen Sie die Funktion „Espresso/Heißwasser“.

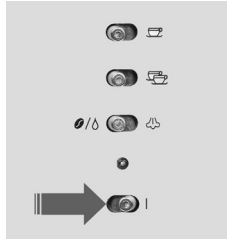

Schritt 14:
Gerät einschalten.
Das Gerät heizt auf. Während dieser Zeit leuchtet die Kontrolllampe dauerhaft in rot. Sobald die Kontrolllampe dauerhaft auf blau umschaltet, ist der Thermoblock aufgeheizt und das Gerät betriebsbereit.

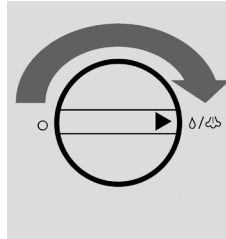

Schritt 15:
Entkalkungsvorgang fortführen, indem Sie den Drehknebel nach rechts drehen. Beziehen Sie für 15 Sekunden Entkalkungs-Lösung.

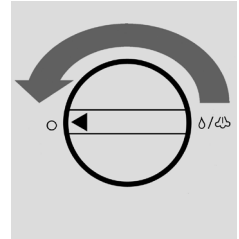

Schritt 16:
Bezug stoppen.
Drehknebel nach links drehen.

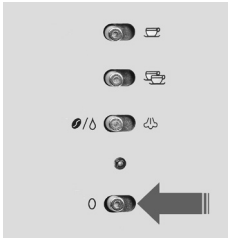

Schritt 17:
Gerät ausschalten.



Schritt 18:
Gefäß entfernen.



Schritt 19:
Siebträger entfernen.
Bitte beachten Sie, dass der Siebträger leicht nachtropft.



Schritt 20:
Wassertank entnehmen.

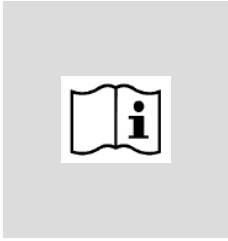

Schritt 21:
Wassertank entleeren und **gründlich** reinigen.



Schritt 22:
Wassertank mit frischem Leitungswasser befüllen. Achten Sie dabei auf die „MAX“ Markierung!



Schritt 23:
Wassertank einschieben. Achten Sie darauf, dass der Wassertank bis zum Anschlag auf die Dichtung geschoben wird.



Schritt 24:
Siebträger **ohne** Filtereinsatz an der Markierung des Brühkopfes ansetzen und durch Drehen nach rechts bis zum Anschlag verriegeln.



Schritt 25:
Gefäß unter den Auslauf des Siebträgers stellen.

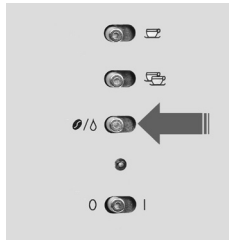

Schritt 26:
Wählen Sie die Funktion „Espresso/Heißwasser“.

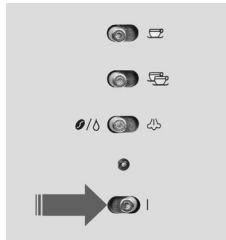

Schritt 27:
Gerät einschalten. Das Gerät heizt auf. Während dieser Zeit leuchtet die Kontrolllampe dauerhaft in rot. Sobald die Kontrolllampe dauerhaft auf blau umschaltet, ist der Thermoblock aufgeheizt und das Gerät betriebsbereit.

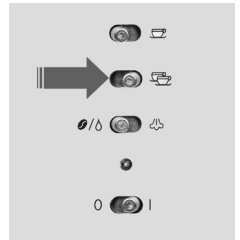

Schritt 28:
Zum Nachspülen des Systems den Schalter für 2 Tassen-Bezug kurz antippen. Das Gerät stoppt nach dem Bezug automatisch. Vorgang eventuell mehrmals ausführen, bis ca. 2/3 des Wassers durchgelaufen ist. Überprüfen Sie regelmäßig das Auffanggefäß, ggf. Wasser entleeren.



Schritt 29:
Gefäß unter den Auslauf der Heißwasser-/Dampföuse stellen.

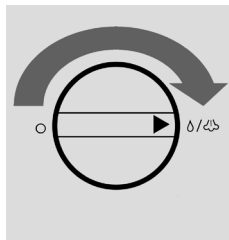

Schritt 30:
Nachspülen des Systems fortführen, indem Sie den Drehknebel nach rechts drehen. Entnehmen Sie ca. 1/3 Wasser.

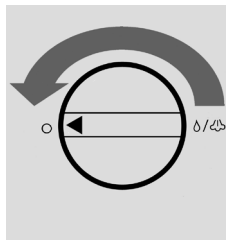

Schritt 31:
Bezug stoppen. Drehknebel nach links drehen.

**FORTSETZUNG
NÄCHSTE SEITE**



Schritt 32:
Auffanggefäß entfernen.

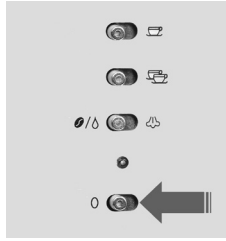

Schritt 33:
Gerät ausschalten und Netzstecker aus der Steckdose ziehen.

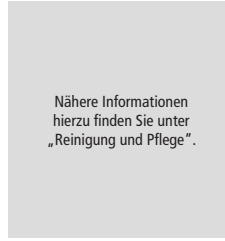

Nähere Informationen hierzu finden Sie unter „Reinigung und Pflege“.

Schritt 34:
Gerät und Zubehörteile reinigen. Filterpatrone wieder einsetzen und System entlüften.

Hilfe bei der Fehlerbeseitigung



- Wichtig ist der richtige Mahlgrad des Kaffee-/Espressopulvers. Wird die Kaffeebohne feiner gemahlen, so werden mehr Aromen extrahiert. Ist die Einstellung zu fein, dann verlängert sich die Kontaktzeit des heißen Wassers zu stark und es werden übermäßig viele Bitterstoffe extrahiert. Auch die Crema verschwindet wieder.
- Einen vergleichbaren Effekt wie durch die Variation des Mahlgrads kann man auch durch unterschiedlich starken Anpressdruck des Kaffee-/Espressopulvers im Siebträger erzielen.
- Für weitere Fragen steht Ihnen der Rommelsbacher Kundenservice unter Telefon 09851/5758-32 zur Verfügung.

Geschmack stimmt nicht?

Feststellung	Mögliche Ursache
bitterer Geschmack	Bohnen zu fein gemahlen, Bohnen zu stark komprimiert, zu lange Durchlaufzeit, zu viel Pulver, zu hoher Druck.
saurer Geschmack	Kein geeignetes Wasser, zu weiches Wasser, zu niedrige Brühtemperatur, Bohnen zu grob gemahlen, zu helle Röstung, zu kurze Durchlaufzeit, falsche Kaffeesorte (Kaffeeröstung statt Espresso-Röstung).
Fremdgeschmack	Schlechte Bohnenqualität, Bohnen überlagert, gechlortes Wasser, falsche Espressoart.
zu wenig Aroma	Zu wenig Pulver, Kaffee zu alt, Pulver zu grob gemahlen, Pulver zu wenig komprimiert, zu viel Wasser.

Crema nicht perfekt?

Feststellung	Mögliche Ursache
zu wenig Crema	Pulver zu grob gemahlen, Pulver zu wenig komprimiert, Bohnen zu alt, Tasse oder Maschine verunreinigt.
Crema zu dunkel	Bohnen zu alt, Pulver zu grob gemahlen, Pulver zu wenig komprimiert.
Crema zu hell	Bohnen zu alt, Pulver zu grob gemahlen, Pulver zu wenig komprimiert.
Crema hat keinen Stand	Tasse zu kalt oder zu heiß, Wasserdruck zu niedrig.

Erste Hilfe ...

Feststellung	Ursache und Behebung:
dauerhaft leuchtende Kontrolllampe in rot	Kein Fehler <i>Der Thermoblock heizt auf!</i>
schnell blinkende Kontrolllampe rot	Thermoblock zu heiß nach Dampfbezug <i>Schalter auf die Position „Espresso/Heißwasser“ drehen und kurz Zeit Heißwasser beziehen, damit der Thermoblock abkühlt.</i>
langsam blinkende Kontrolllampe in blau	Kein Fehler <i>Das Gerät befindet sich im Energiesparmodus ohne Heizfunktion des Thermoblocks! Gerät aktivieren durch kurzes Betätigen der Taste für „1 Tassen“ oder „2 Tassen“ Bezug!</i>
dauerhaft leuchtende Kontrolllampe in blau	Kein Fehler <i>Das Gerät ist eingeschaltet und betriebsbereit!</i>
schnell blinkende Kontrolllampe blau	Wassertank leer <i>Gerät ausschalten. Wasser nachfüllen, danach System durch Heißwasser-Bezug entlüften!</i> Wassertank nicht korrekt eingesetzt <i>Gerät ausschalten. Wassertank bis zum Anschlag einschieben!</i> Wasserfilter verstopft <i>Gerät ausschalten. Wasserfilter aus Tank entnehmen und Bezug ohne Filter starten. Ist Bezug so in Ordnung, muss der Wasserfilter erneuert werden!</i> Wasserfilter nicht ausreichend durchnässt <i>Gerät ausschalten. Wasserfilter für mind. 15 Minuten in ein Wasserbad legen, anschließend gemäß Anleitung einsetzen!</i> Sieb im Tank (unterhalb des Wasserfilters) verstopft <i>Gerät ausschalten. Entnehmen sie den Wasserfilter um den Sieb zu reinigen!</i>
Schnelles abwechselndes Blinken der Kontrolllampe	Drehknebel nicht auf Position „0“ oder „Heißwasser/Dampf“ <i>Gerät ausschalten. Drehknebel auf die Position „0“ drehen und danach Gerät einschalten!</i>
Pumpe erzeugt lautes Pumpgeräusch	Wassertank leer bei Heißwasser/Dampfbezug <i>Gerät ausschalten. Wasser nachfüllen, danach System durch Heißwasser-Bezug entlüften!</i>
Milchschaum nicht zufriedenstellend	Milch zu warm <i>Verwenden Sie gut gekühlte Milch!</i> Gefäß nicht geeignet <i>Verwenden Sie ein passendes Kännchen aus Edelstahl!</i> Austrittslöcher der Düse verstopft <i>Düse gründlich reinigen!</i>

<p>Espresso fließt unregelmäßig oder gar nicht aus dem Siebträger</p>	<p>Zur Fehlersuche alle Zubehörteile (auch Siebträger) entfernen und den Bezug prüfen. Schrittweise die Zubehörteile wieder einsetzen und den Bezug prüfen, bis Fehlerquelle feststeht.</p> <p>Filtereinsatz verstopft <i>Reinigen Sie den Filtereinsatz gründlich, eventuell Sieb und Austrittslöcher vorsichtig mit Reinigungsnadel reinigen!</i></p> <p>Siebträger verstopft <i>Reinigen Sie den Siebträger gründlich, eventuell Austrittslöcher vorsichtig mit Reinigungsnadel reinigen!</i></p> <p>Wasserfilter verstopft <i>Wasserfilter aus Tank entnehmen und Bezug ohne Filter starten. Ist Bezug so in Ordnung, muss Filterpatrone erneuert werden.</i></p> <p>Sieb im Tank (unterhalb des Wasserfilters) verstopft <i>Entnehmen Sie den Wasserfilter um den Sieb zu reinigen!</i></p> <p>Gerät steht schräg (nicht in der Waage) <i>Waagerechte Aufstellmöglichkeit suchen!</i></p> <p>Pulver zu fest oder ungleichmäßig angedrückt <i>Der korrekte Anpressdruck beträgt ca. 15 kg!</i></p> <p>Luft im Kreislauf des Systems <i>System durch Heißwasser-Bezug entlüften!</i></p> <p>Gerät ist verkalkt <i>Entkalkung gemäß Anleitung durchführen!</i></p>
<p>Siebträger tropft nach</p>	<p>Kein Fehler <i>Dies ist ein normaler Vorgang – nach Entnahme der Tasse ggf. ein Gefäß unterstellen!</i></p>

Rezepte

CAFFÈ LATTE

ein doppelter Espresso in einer großen Tasse heißer Milch, mit wenig oder gar keinem Schaum bedeckt.

CAPPUCCINO

ein Drittel Espresso, ein Drittel heiße Milch und ein Drittel Milchschaum.

CAPPUCCINO FREDDO – die kalte Variante –

besteht aus je einem Drittel kalten Espresso, gut gekühlter Milch und kaltem Milchschaum.

CAFFÈ MOCA

ein Drittel Espresso, ein Drittel heiße Milch und ein Drittel Kakao in einem hohen Glas servieren; das Getränk kann auch mit 1-2 Esslöffel Schokoladensirup und mehr Milch gemacht werden.

CAFFÈ CORRETTO

man ‚korigiert‘ den Espresso mit einem Schuss Grappa, Weinbrand oder Likör nach Geschmack.

MACCHIATO

Espresso in einem hohen Glas mit einem ‚Schluck‘ heißer Milch aufgießen und darauf viel Milchschaum geben.

LATTE MACCHIATO

heiße Milch in ein hohes Glas geben, einen Espresso dazu gießen und viel Milchschaum obenauf geben.

MEXICAN COFFEE SPEZIAL

2 cl Tequila und 2 cl Kaffeelikör in ein hohes Glas gießen, darauf viel heißen Milchschaum geben. Langsam und vorsichtig einen doppelten Espresso dazu gießen. So bilden sich verschiedene Schichten, die dieser Kaffeekreation ein originelles Aussehen verleihen.

Introduction



We are pleased you decided in favour of this superior espresso machine with portafilter and would like to thank you for your confidence. Its easy operation and wide range of applications will certainly fill you with enthusiasm as well. To make sure you can enjoy using this appliance for a long time, please read through the following notes carefully and observe them. Keep this instruction manual safely. Hand out all documents to third persons when passing on the appliance. Thank you very much.

Intended use

The appliance is designed for making espresso, coffee, hot water and milk froth (domestic use only in the kitchen, at table, etc.). Other uses or modifications of the appliance are not intended and harbour considerable risks. For damage arising from not intended use, the manufacturer does not assume liability. The appliance is not designed for commercial use.

Technical data

Only connect the appliance to an isolated ground receptacle installed according to regulations. The rated voltage must comply with the details on the rating label. Only connect to alternating current.

Nominal voltage:	230 V~ 50 Hz
Nominal power:	1275 W
Max. pump pressure:	19 bar
Power save function:	power save mode after 10 minutes
Usable length of the power cord:	ca. 1.0 m
Dimensions:	26 x 25.5 x 30 cm
Weight:	ca. 5.3 kg

Scope of supply

Check the scope of supply for completeness as well as the soundness of the product and all components (see product description page 2) immediately after unpacking.

Packing material

Do not simply throw the packing material away but recycle it.

Deliver paper, cardboard and corrugated cardboard packing to collecting facilities.

Also put plastic packing material and foils into the intended collecting basins.



In the examples for the plastic marking: PE stands for polyethylene, the code figure 02 for PE-HD, 04 for PE-LD, PP for polypropylene, PS for polystyrene.

Disposal/recycling



According to the Waste Electrical and Electronic Equipment Directive, this product must not be disposed of with your normal domestic waste at the end of its life-span. Therefore, please deliver it at no charge to your appropriately licensed local collecting facilities (e.g. recycling yard) concerned with the recycling of electrical and electronic equipment. Please approach your local authorities for how to dispose of the product.



CAUTION: Read all safety advices and instructions. Non-observance of the safety advices and instructions may cause electric shock, fire and/or bad injuries.

General safety advices:

- Packing material like e. g. foil bags should be kept away from children.
- Always keep children under 8 away from the product and the power cord.
- Children from the age of 8 and persons not having the knowledge or experience in operating the appliance or having handicaps of physical, sensorial or mental nature must not operate the appliance without supervision or instruction by a person, responsible for their safety. Never leave the appliance unattended during operation.
- Children should be supervised in order to ensure that they do not play with the appliance.
- Prior to each use, check the appliance and the attachments for soundness, it must not be operated if it has been dropped or shows visible damage. In these cases, the power supply must be disconnected and the appliance has to be checked by a specialist.
- Pull the power plug after each use. Never let the cable hang down over the edge of the work surface so that the appliance cannot be pulled down accidentally.
- Keep the power cord away from hot surfaces, sharp edges and mechanical forces. Check the power cord regularly for damage and deteriorations. Damaged or entangled cords increase the risk of an electric shock.
- Do not misuse the power cord for unplugging the appliance.
- This electrical appliance complies with the relevant safety standards. In case of signs of damage to the appliance or the power cord, unplug the appliance immediately. Repairs may be affected by authorised specialist shops only. Improper repairs may result in considerable dangers for the user.
- Improper use and disregard of the instruction manual void all warranty claims.

Safety advices for using the appliance:



Warning – hazard of injury and burns!

Casing, brew head, portafilter, filter inserts and hot water/steam nozzle are getting hot during use!

- Place the appliance on a solid and even surface and do not operate it in the vicinity of sources of heat (oven, gas flame etc.) or in explosive environments where inflammable liquids or gases are located.
- Keep a distance of at least 0.5 m to all sides in order to avoid damage through heat or steam and to grant an unobstructed work area.
- Prior to switching the appliance on make sure that ...
 - ... the appliance is assembled correctly. This applies especially for the portafilter and the filter insert – they must always be locked firmly in the brew head
 - ... the rotary knob is in position “○”
 - ... there is enough water in the water tank
 - ... the drip pan is inserted and there is no residual water in it.
- Only operated the unit with cold, clean tap water.
- Do not operate this unit with an external timer or a separate telecontrol system.
- Do not leave the appliance unattended during operation.
- Never operate the appliance without water or with wet hands.
- Never immerse the appliance, power cord and power plug in water for cleaning.

Application possibilities

The appliance is perfect for ...

- ... making coffee/espresso with finely ground coffee/espresso beans
- ... making espresso with espresso pads E.S.E. (44 mm Ø)
- ... making coffee/espresso with coffee/espresso softpads (68 - 70 mm Ø)
- ... making hot water with the hot water/steam nozzle
- ... frothing milk with the hot water/steam nozzle.

Features

Power save function

The appliance has a power save function. The power save mode is activated 10 minutes after the last use, i. e. the thermoblock switches off, the temperature in the heating circuit cools down slowly. The appliance can be activated again any time and is ready for use after a few seconds. This saves energy and protects the environment.

Single circuit system

By means of the single circuit system, coffee/espresso, hot water and milk froth can be prepared. After preparing hot water or milk froth, the thermoblock has to cool down a little before coffee/espresso can be prepared.

19 bar pump pressure

For aromatic espresso with perfect crema, high pressure is required. The appliance is equipped with a high-quality pump generating high pressure up to max. 19 bar to press the hot water through the coffee/espresso powder in the portafilter. This ensures perfect results.

Aluminium die-cast thermoblock

The thermoblock is ready for use after a short heating-up period. The massive construction of the thermoblock ensures an always constant temperature for making espresso.

Pre-brew function

Before the actual brewing procedure, the coffee/espresso powder is sprinkled with hot water for a few seconds. Thus, the coffee/espresso powder steeps what dissolves the flavouring agents better. Afterwards, the brewing procedure is continued with high pressure and coffee/espresso is prepared.

Programmable cup capacity

The cup capacity can be adjusted individually via the integrated electronics. Preparation starts at the push of a button and the appliance stops automatically when the set capacity is reached. The pre-set capacity for 1 cup is 50 ml and 100 ml for 2 cups.

Water filter

The appliance comes with an exchangeable water filter. It cleans and demineralises the water. It ensures a consistently good water quality and prevents the appliance from calcifying quickly. The filter must be exchanged regularly to ensure flawless function.

Electronic water level control

The appliance features an electronic water level control. If there is not sufficient water in the water tank, this state will be indicated by a quickly blinking pilot lamp (blue).

Height-adjustable cup tray

The cup tray can be adapted to the size of the used cup. Thus, optimal filling of the cup is ensured.

Cup warmer function

The tray on the upper site of the appliance can be used as cup warmer. The waste heat of the internal thermoblock heats this area as long as the appliance is in use and not in power save mode.

Operating elements

Operating panel

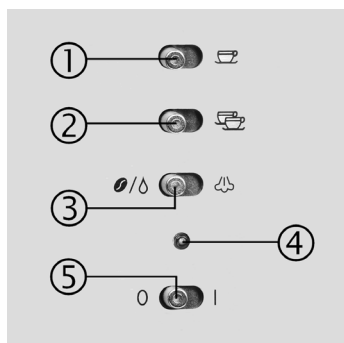

Rotary knob

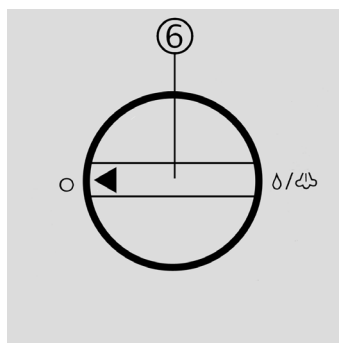

Operating panel:	
1	switch for 1-cup supply
2	switch for 2-cup supply
3	switch for supply of - left position: coffee/espresso and hot water - right position: steam for milk froth
4	pilot lamp (blue or red)
5	switch for operation - position "0": off - position "I": on
Rotary knob:	
6	rotary knob for hot water/steam - left position: off - right position: on

Status display of the pilot lamp

permanent glowing in red:	Heating-up period of the thermoblock
quickly blinking in red:	Thermoblock too hot after steam supply
permanent glowing in blue:	Appliance is ready for use
slowly blinking in blue:	Power save mode without heating
quickly blinking in blue	No water in the water tank or water tank is not inserted correctly
quickly alternate blinking:	rotary knob not in position "0" or "hot water/steam"

Initial use of the appliance



- Remove all stickers and tapes and clean the appliance as well as all accessories. Please refer to "Cleaning and maintenance" for further information.
- Bleed the system. Please refer to "Bleeding the system" for further information.
- For better water quality insert the enclosed water filter. Please refer to "Inserting the water filter" for further information.
- The appliance can also be used without water filter.

Bleeding the system



- In order to ensure perfect operation of the appliance it is important that the system is bled prior to initial use or after a longer non-use period.
- If the water tank gets empty during use, the system will suck air which must be removed by bleeding the system.



Warning: Casing, brew head, portafilter, filter inserts and hot water/steam nozzle are getting hot during use!



Step 1: Remove the water tank (previously remove the portafilter if necessary).



Step 2: Fill the water tank with fresh tap water. Observe the "MAX" marking!



Step 3: Insert the water tank. Make sure the water tank is inserted as far as it will go on the gasket.



Step 4: Position the portafilter without filter insert at the marking of the brew head and lock it by turning it to the right as far as it will go.



Step 5: Place a vessel below the outlet of the hot wa-ter/steam nozzle.

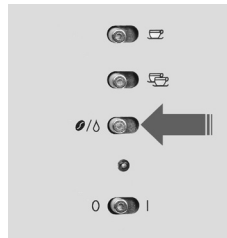

Step 6: Choose the function "espresso/hot water".

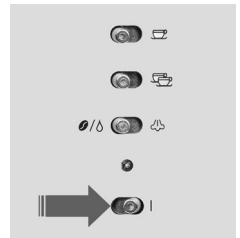

Step 7: Switch the appliance on. The appliance heats up and the pilot lamp glows red permanently. When the pilot lamp glows blue, the appliance is ready for use.

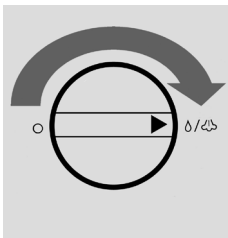

Step 8: Start hot water supply. Turn the rotary knob to the right. Dispense hot water until it comes without air. Use the water for warming the cups.

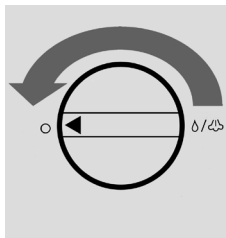

Step 9: Stop hot water supply. Turn the rotary knob to the left.

Inserting the water filter



- Make sure the appliance had been bled correctly before inserting the water filter (please refer to "Bleeding the system")!
- As this is an activated carbon filter, the water may take on colour when starting to rinse the filter. This is normal and will be cleared by rinsing the filter.
- For perfect function, the filter granulate must be completely soaked. Thus, follow all below steps consecutively.
- The date of exchange can be set on the upper side of the filter (1 – 12).
- Exchange the water filter after 30 litres or after 2 months at the latest.
- **Replacement filters are available in specialised trade or from our customer service.**



Warning: Casing, brew head, portafilter, filter inserts and hot water/steam nozzle are getting hot during use!



Step 1:
Unpack the filter cartridge.



Step 2:
Prepare filter cartridge.
Steep the filter cartridge for **15 minutes at least** in cold tap water.



Step 3:
Remove the water tank (previously remove the portafilter if necessary).
Empty residual water.



Step 4:
Position the filter cartridge firmly in the intended holder at the bottom of the water tank.

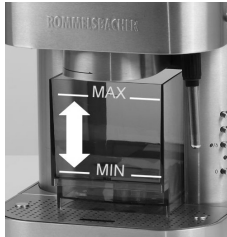

Step 5:
Fill the water tank with fresh tap water up to the "MAX" marking.



Step 6:
Insert the water tank.
Make sure the water tank is inserted as far as it will go on the gasket.



Step 7:
Position the portafilter without filter insert at the marking of the brew head and lock it by turning it to the right as far as it will go.



Step 8:
Place a vessel below the outlet of the hot water/steam nozzle.

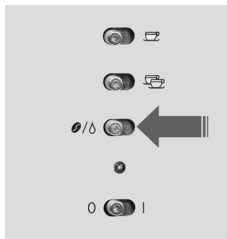

Step 9:
Choose the function "espresso/hot water".

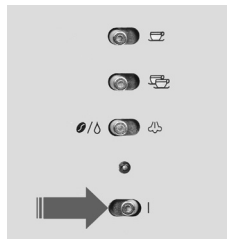

Step 10:
Switch the appliance on.
The appliance heats up and the pilot lamp glows red permanently.
When the pilot lamp glows blue, the appliance is ready for use.

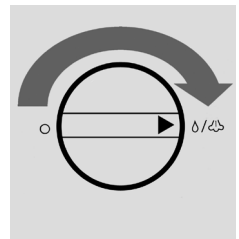

Step 11:
Start hot water supply.
Turn the rotary knob to the right.
Dispense hot water for 1 minute.

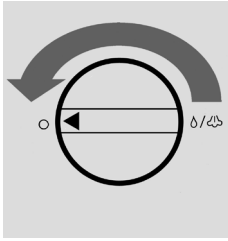

Step 12:
Stop hot water supply.
Turn the rotary knob to the left.

- Check the water tank regularly, refill water if necessary.
- Check the vessel regularly, empty it if necessary.
- This process may cause loud pump noises.

Repeat step 11 + 12
3 times.

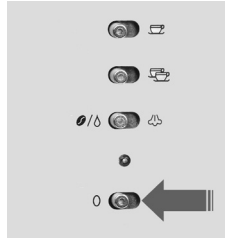

Step 13:
If the appliance is not needed any more, switch it off and pull the mains plug.

Refilling the water tank



- Avoid that the water tank is drained completely during use! We recommend checking the water level prior to each use and refilling water up to the "MAX" marking.
- The appliance has an electronic water level control. If water is missing in the water tank, the pilot lamp will blink in short intervals in blue and the pump will stop.
- For refilling the water tank, there is no need to take out the water filter.
- After refilling the water tank, bleed the system if necessary.



Warning: Casing, brew head, portafilter, filter inserts and hot water/steam nozzle are getting hot during use!



Step 1:
Remove the water tank (previously remove the portafilter if necessary).
Empty residual water.



Step 2:
Fill the water tank with fresh tap water.
Observe the "MAX" marking!



Step 3:
Insert the water tank.
Make sure the water tank is inserted as far as it will go on the gasket.



Step 4: (bleeding)
Position the portafilter without filter insert at the marking of the brew head and lock it by turning it to the right as far as it will go.



Step 5: (bleeding)
Place a vessel below the outlet of the hot water/steam nozzle.

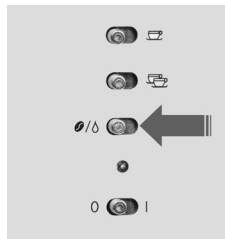

Step 6: (bleeding)
Choose the function "espresso/hot water".

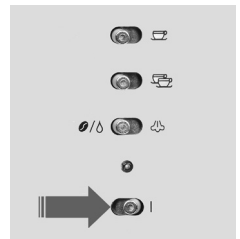

Step 7: (bleeding)
Switch the appliance on.
The appliance heats up and the pilot lamp glows red permanently.
When the pilot lamp glows blue, the appliance is ready for use.

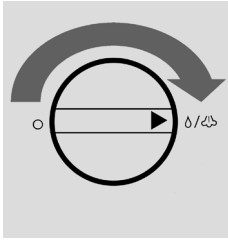

Step 8: (bleeding)
Start hot water supply.
Turn the rotary knob to the right.
Dispense hot water until it comes without air. Use the water for warming the cups.

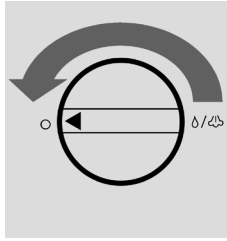

Step 9: (bleeding)
Stop hot water supply.
Turn the rotary knob to the left.

Making espresso/coffee



- For a perfect result, we recommend ...
 - ... initial use without filter insert and powder for preheating the system (see step 4a - 4d)
 - ... preheating the cups
 - ... using fresh tap water
 - ... using freshly ground powder
 - ... exchange water in the tank regularly.



Warning: Casing, brew head, portafilter, filter inserts and hot water/steam nozzle are getting hot during use!

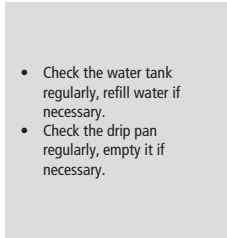

- Check the water tank regularly, refill water if necessary.
- Check the drip pan regularly, empty it if necessary.

Step 1:
Prepare the appliance.

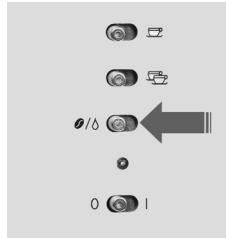

Step 2:
Choose the function "espresso/hot water".

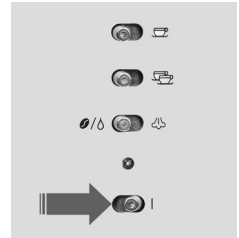

Step 3:
Switch the appliance on.
The appliance heats up and the pilot lamp glows red permanently.
When the pilot lamp glows blue, the appliance is ready for use.

Preheating the system:



Step 4a: (preheating)
Position the portafilter without filter insert at the marking of the brew head and lock it by turning it to the right as far as it will go.



Step 4b: (preheating)
Place a vessel below the outlet of the portafilter.

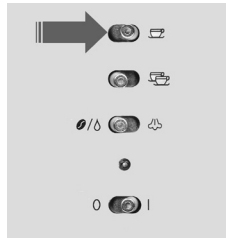

Step 4c: (preheating)
Start single serving function.
Tip the switch shortly. The appliance stops automatically afterwards.

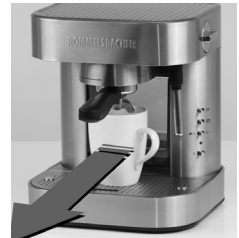

Step 4d: (preheating)
Remove the vessel below the outlet of the portafilter.

Making espresso:



Step 5:
Remove the portafilter.
Remove residual water from the portafilter if necessary.



Step 6:
Choose a filter insert:
- small insert for 1 cup
- small insert for 1 pad
- large insert for 2 cups.



Step 7:
Place the filter insert in the portafilter and press it on firmly.



Step 8a: (with powder)
Use the enclosed coffee scoop for filling in powder.
1 coffee scoop (7 g) per cup.



Step 8b: (with powder)
Press the powder on with the enclosed tamper. The rim of the filter insert must be clean.



Step 8c: (with pad)
Instead of powder, a suitable espresso pad can be used. It must not be pressed on. The rim of the filter insert must remain free.



Step 9:
Position the portafilter with filter insert at the marking of the brew head and lock it by turning it to the right as far as it will go.



Step 10:
If necessary, the cup tray ② can be adjusted in height. For this, push both buttons ① simultaneously until they unlock.



Step 11:
Place the cup/cups below the portafilter.

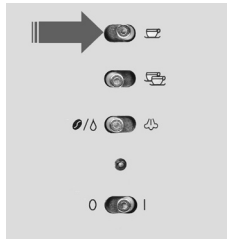

Step 12a: (1 cup)
Start espresso supply.
Tip the switch for 1 cup shortly.
The appliance stops automatically afterwards. By tipping the switch again, the process can be stopped.

OR

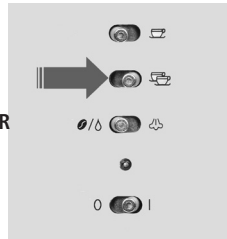

Step 12b: (2 cups)
Start espresso supply.
Tip the switch for 2 cups shortly.
The appliance stops automatically afterwards. By tipping the switch again, the process can be stopped.

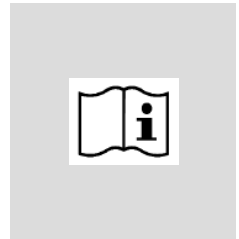

Pre-brew function:
The brewing process is interrupted after ca. 4 seconds for a few seconds. The powder is sprinkled with water and first flavouring agents are dissolved.



Step 13:
Afterwards remove the portafilter, empty it and clean it under running water.
The portafilter drips slightly.

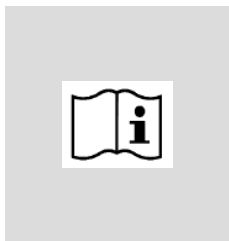

Power save mode:
After 10 min. without operation, the appliance switches to power save mode, without heating of the thermoblock. The pilot lamp blinks slowly in blue.
By tipping the switch for 1 or 2 cups, the appliance can be activated again. After a short heating-up phase, the appliance is ready for use.

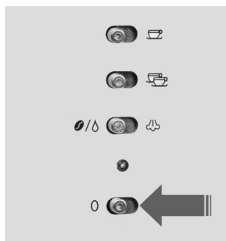

Step 14:
If the appliance is not needed any more, switch it off and pull the mains plug.

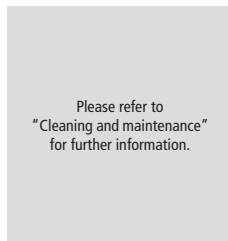

Step 15:
Clean the appliance and the accessories.

Programming the cup capacity



- The pre-set capacity for 1 cup is 50 ml and 100 ml for 2 cups.
- The max. programmable capacity for 1 cup is 150 ml and 250 ml for 2 cups.
- The newly programmed capacity is memorised permanently.



Step 1:
Prepare the appliance.

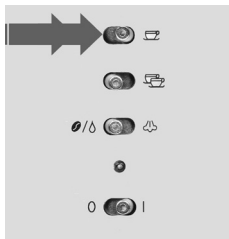

Step 2:
Start espresso supply.
Apply the switch for 1 cup and **hold it**.
Release the switch as soon as the desired capacity is reached.
The appliance stops and the new capacity is programmed.

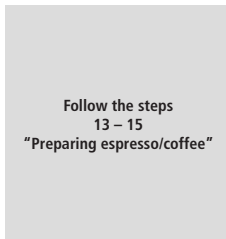

Step 3:
Further steps.

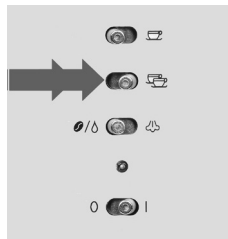

Programming the cup capacity for 2 cups is done the same way, however, with the switch for 2 cups.

Frothing milk



- For having perfect results, we recommend ...
... using refrigerated milk only
... using a stainless steel pot.
- Dip the hot water/steam nozzle in the milk and start frothing in the upper third of the milk. Hold the pot a little slant and slightly move it up and down. The nozzle must remain under the milk surface as otherwise the milk froth will be too large-pored. *(After a few trials and with a little practice, you will quickly find the correct method).*



- **Attention:** Make sure that the holes in the nozzle are always clean and not clogged.
- **Attention:** For moving the nozzle, only touch it at the upper plastic part.
- **Attention:** After frothing, the system must be cooled manually (see steps 12 – 15).



Warning: Casing, brew head, portafilter, filter inserts and hot water/steam nozzle are getting hot during use!

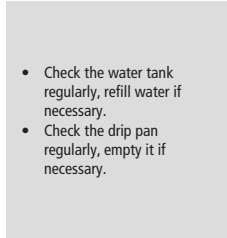

Step 1:
Prepare the appliance.



Step 2:
Position the portafilter without filter insert at the marking of the brew head and lock it by turning it to the right as far as it will go.



Step 3:
Place a vessel below the outlet of the hot water/steam nozzle.

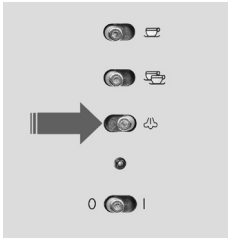

Step 4:
Choose the function "steam".

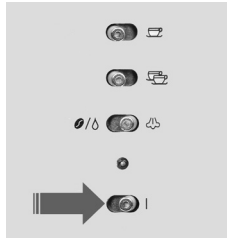

Step 5:
Switch the appliance on. The appliance heats up and the pilot lamp blinks. When the lamp glows permanently, the appliance is ready for use.

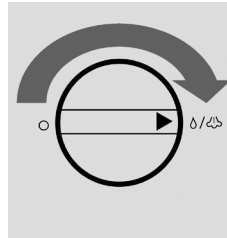

Step 6:
Start steam supply. Turn the rotary knob to the right. Produce steam for 2 - 3 seconds to remove residual water from the system.

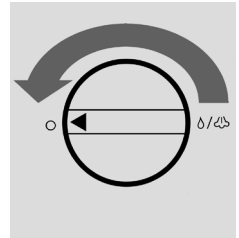

Step 7:
Stop steam supply. Turn the rotary knob to the left.



Step 8:
Remove the vessel.



Step 9:
For frothing milk, dip the nozzle in the pot with milk.

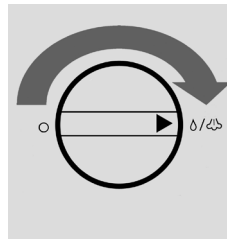

Step 10:
Start steam supply. Turn the rotary knob to the right.

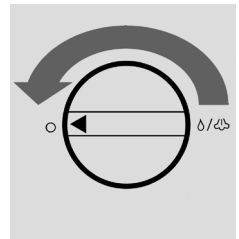

Step 11:
Stop steam supply. Turn the rotary knob to the left.



Step 12: (cleaning/cooling)
Place a vessel below the outlet of the hot water/steam nozzle.

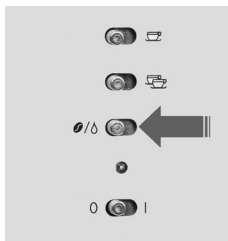

Step 13: (cleaning/cooling)
For cooling down the system, choose the function „espresso/hot water“. The pilot lamp blinks quickly in red.

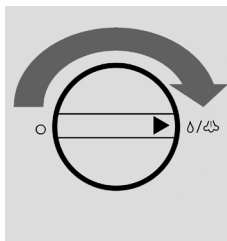

Step 14: (cleaning/cooling)
Start hot water supply. Turn the rotary knob to the right. Dispense hot water for 10 seconds. The pilot lamp extinguished and the pilot lamp glows blue permanently.

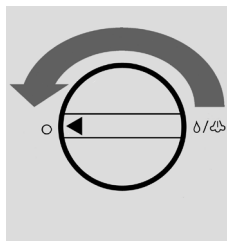

Step 15: (cleaning/cooling)
Stop hot water supply. Turn the rotary knob to the left. The appliance is ready for use.

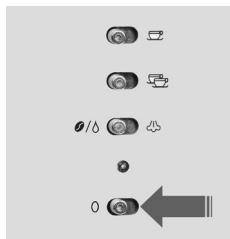

Step 16:
If the appliance is not needed any more, switch it off and pull the mains plug.

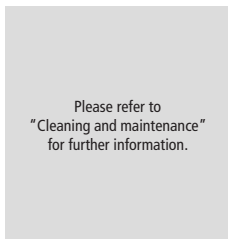

Step 17:
Clean the appliance and the accessories.

Making hot water



- With this appliance, hot water for tea etc. can be made.
- Water out of the hot water/steam nozzle has a temperature of ca. 85 °C.
- Max. 250 ml of hot water can be dispensed.
- **Attention:** Make sure that the holes in the nozzle are always clean and not clogged.
- **Attention:** For moving the nozzle, only touch it at the upper plastic part.

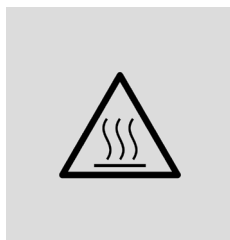

Warning: Casing, brew head, portafilter, filter inserts and hot water/steam nozzle are getting hot during use!

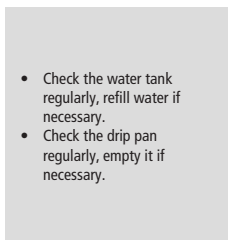

Step 1:
Prepare the appliance.



Step 2:
Position the portafilter without filter insert at the marking of the brew head and lock it by turning it to the right as far as it will go.



Step 3:
Place a vessel below the outlet of hot water/steam nozzle.

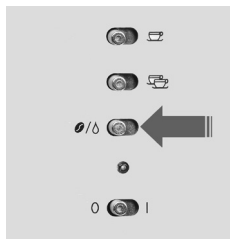

Step 4:
Choose the function
"espresso/hot water".

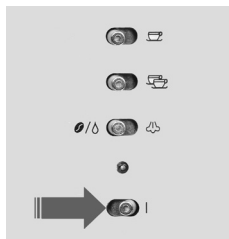

Step 5:
Switch the appliance on.
The appliance heats up and the pilot
lamp blinks. When the lamp glows
permanently, the appliance is ready
for use.

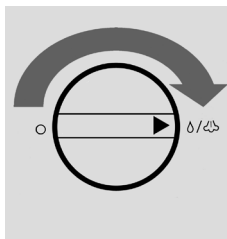

Step 6:
Start hot water supply.
Turn the rotary knob to the right.
Dispense the desired quantity of
hot water.

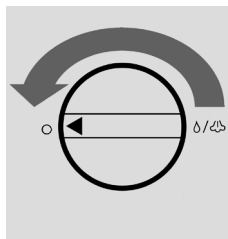

Step 7:
Stop hot water supply.
Turn the rotary knob to the left.



Step 8:
Remove the vessel.

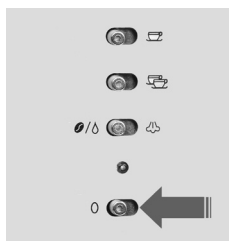

Step 9:
If the appliance is not needed any
more, switch it off and pull the
mains plug.

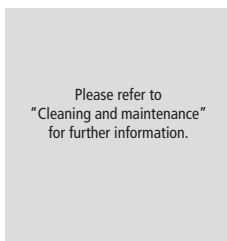

Step 10:
Clean the appliance and the
accessories.

Cleaning and maintenance



Switch the appliance off before cleaning and always pull the mains plug!
Do not immerse appliance, power cord and plug in water nor clean it under running water!



Attention – hazard of injury and burns! Prior to cleaning casing and accessories, let the complete appliance cool down!

Attention: portafilter, filter inserts and other removable accessories are not dishwasher-proof.

- Clean the appliance immediately after use so that residues will not dry.
- Remove the accessories.
- Wipe the casing with a damp cloth and dry it afterwards.
- Clean the brew head's interior with a damp cloth to remove residues of the coffee powder. Make sure the internal gasket is always clean and without residues.
- Clean water tank (without filter cartridge), drip pan with cup tray, portafilter and filter inserts in hot water with some dishwashing detergent and wipe dry afterwards.
- Clean the filter inserts intensely from both sides with a cleaning brush occasionally. Demount the sieve by loosening the screw on the inside and remove the small sieve insert. Pierce sieve and holes carefully with the attached cleaning pin so that they remain free. Afterwards, assemble the sieve and tighten the screw.

Tip: In order to guarantee a proper function of the filter inserts even after a long period of use, we recommend to clean the filter inserts with common coffee oil remover. Please follow the instructions of the manufacturer. You will find coffee oil remover in well-assorted specialist stores. Note: Do not clean the portafilter with coffee oil remover!

- Clean the hot water/steam nozzle.
 - Remove the stainless steel bush of the hot water/steam nozzle and clean it thoroughly. Make sure that the outlet holes at the underside as well as the small openings in the upper area of the bush are always free.
 - Clean the hot water/steam nozzle with a damp cloth. Make sure the outlet hole at the underside is always free. Use the enclosed cleaning pin or a pointed object.



① Touch the bush at its shaft for removing, turn it to the right and unlock it.
 ② Then, pull the bush down.



Clean the outlet hole of the hot water/steam nozzle thoroughly!

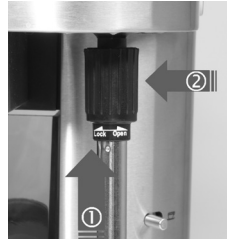

① Touch the stainless steel nozzle at the shaft for attaching it and push the nozzle on.
 ② Then, turn it to the left and lock it.

- **Do not use abrasives or dissolvents or sharp objects!**
- **Never use a steam jet appliance for cleaning the appliance and the accessories!**

Emptying the drip pan



- The drip pan collects residual water developing during operation.
- A floater inside the drip pan shows the filling level. If the floater with red marking with indication “MAX” (full) is visible in the front area of the drip pan, it must be emptied urgently.
- Make sure no residual water is spilled when taking the drip pan out.

Emptying the system



- For transport or before a longer non-use period, we recommend emptying the system from residual water.
- For this, remove the water tank and place a collecting vessel below the hot water/steam nozzle.
- Start hot water supply until there is no water any more, then stop the supply.

Descaling the appliance



- In order to ensure flawless function, the appliance must be descaled regularly.
- Depending on the hardness of tap water, the appliance must be descaled after 30 – 50 litres or after 2 months at the latest. We recommend descaling together with exchanging the filter.
- Observe the following instructions for descaling!
- For decalcification we recommend to use a liquid descaler from a well-known manufacturer. Please follow the notes of the manufacturer.
- After descaling, the system must be rinsed thoroughly.
- **WARNING: Only descale the appliance when cold and without water filter!**



Step 1:
Remove the water tank
(previously remove the portafilter if
necessary).



Step 2:
Remove filter cartridge.

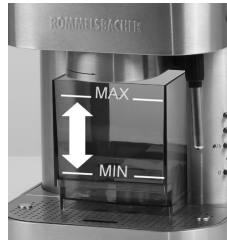

Step 3:
Fill decalcifier in the water tank.
Observe the "MAX" marking!



Step 4:
Insert the water tank.
Make sure the water tank is inserted
as far as it will go on the gasket.



Step 5:
Position the portafilter without filter
insert at the marking of the brew
head and lock it by turning it to the
right as far as it will go.



Step 6:
Place a vessel below the outlet of
the portafilter.

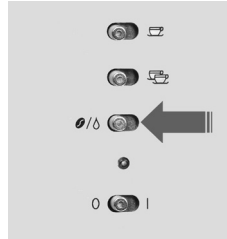

Step 7:
Choose the function
"espresso/hot water".

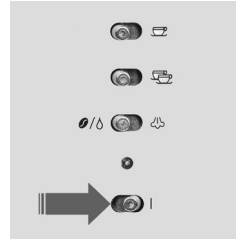

Step 8:
Switch the appliance on.
The appliance heats up and the pilot
lamp glows red permanently.
When the pilot lamp glows blue, the
appliance is ready for use.

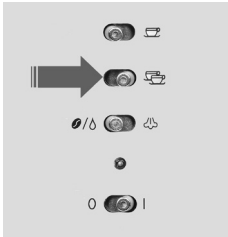

Step 9:
Start descaling by tipping the switch
for 2 cups shortly. The appliance
stops automatically afterwards.
Repeat this process several times
until ca. 1/3 of the decalcifier has
flow through.

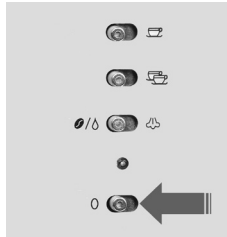

Step 10:
Switch the appliance off.

Wait for 8 – 10 minutes so that the
decalcifier can soak.

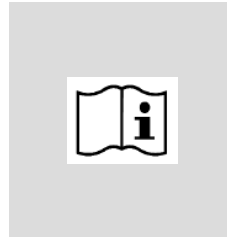

Step 11:
Repeat step 7 – 10 twice.

Check the collecting vessel regularly,
empty it if necessary.



Step 12:
Place a collecting vessel below the
outlet of the hot water/steam nozzle.

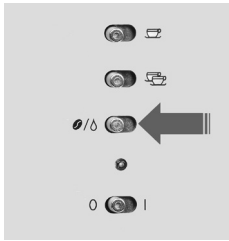

Step 13:
Choose the function
"espresso/hot water".

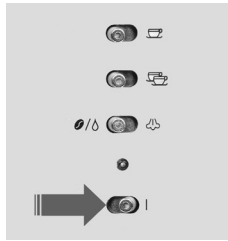

Step 14:
Switch the appliance on.
The appliance heats up and the pilot
lamp glows red permanently.
When the pilot lamp glows blue, the
appliance is ready for use.

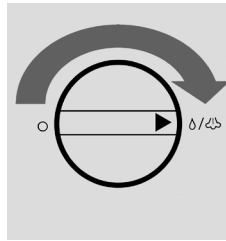

Step 15:
Continue the descaling process by
turning the rotary knob to the right.
Dispense decalcifier for 15 seconds.

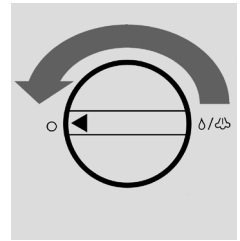

Step 16:
Stop the supply.
Turn the rotary knob to the left.

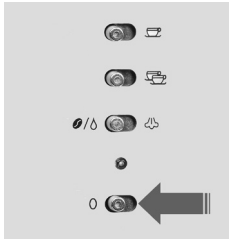

Step 17:
Switch the appliance off.



Step 18:
Remove the vessel.



Step 19:
Remove the portafilter.
Attention, the portafilter drips
slightly.



Step 20:
Remove the water tank.

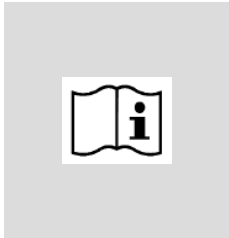

Step 21:
Empty the water tank and clean it
thoroughly.



Step 22:
Fill the water tank with fresh tap
water.
Observe the "MAX" marking!



Step 23:
Insert the water tank.
Make sure the water tank is inserted
as far as it will go on the gasket.



Step 24:
Position the portafilter **without** filter
insert at the marking of the brew
head and lock it by turning it to the
right as far as it will go.



Step 25:
Place a vessel below the outlet of
the portafilter.

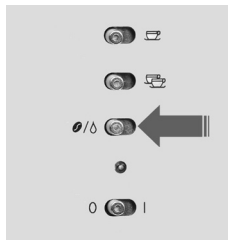

Step 26:
Choose the function
"espresso/hot water".

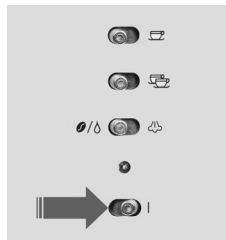

Step 27:
Switch the appliance on.
The appliance heats up and the pilot
lamp glows red permanently.
When the pilot lamp glows blue, the
appliance is ready for use.

**CONTINUED ON
NEXT PAGE**

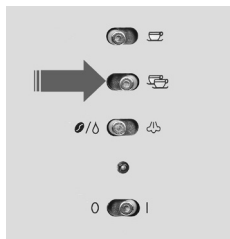

Step 28:
For rinsing the system, tip the switch for 2 cups shortly. The appliance stops automatically afterwards. Repeat this process several times until ca. 2/3 of the water has flown through. Check the collecting vessel regularly, empty it if necessary.



Step 29:
Place a vessel below the outlet of the hot water/steam nozzle.

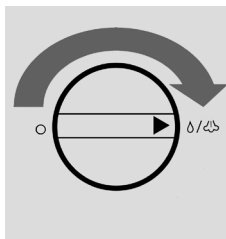

Step 30:
Continue rinsing the system by turning the rotary knob to the right. Dispense ca. 1/3 of the water.

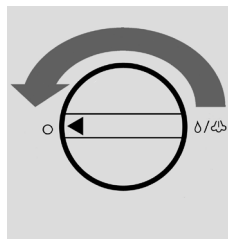

Step 31:
Stop the supply. Turn the rotary knob to the left.



Step 32:
Remove the collecting vessel.

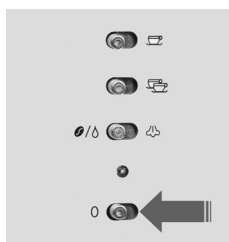

Step 33:
Switch the appliance off and pull the mains plug.

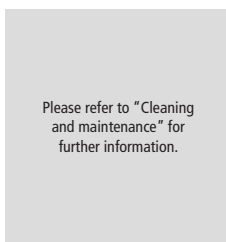

Step 34:
Clean the appliance and the accessories. Insert the filter cartridge again and bleed the system.

Trouble shooting



- The right coarseness of the coffee/espresso bean is important. If the coarseness is finer, more flavour will be extracted. If the setting is too fine, the contact time of hot water will be too long and too many bitter will be extracted. And also the crema clears away again.
- Varying the compacting pressure of the powder in the portafilter shows similar effects as varying the coarseness.

Taste is not okay?

Finding	Possible cause
bitter taste	beans ground too fine, beans compressed too much, percolation is too long, too much powder, too much pressure.
sour taste	no suitable water, water is too soft, brewing temperature is too low, beans ground too coarse, roasting is too light, percolation is too short, wrong coffee type (coffee roasting instead of espresso roasting).
off-flavour	bad bean quality, beans are stored too long, chlorinated water, wrong espresso type.
not enough flavour	not enough powder, coffee is too old, powder is too coarse, powder is not compressed enough, too much water.

Crema is not perfect?

Finding	Possible cause
not enough crema	powder is too coarse, powder is not compressed enough, beans are too old, cup or machine is dirty.
crema is too dark	beans are too old, powder is too coarse, powder is not compressed enough.
crema is too light	beans are too old, powder is too coarse, powder is not compressed enough.
crema is not firm	cup is too cold or too hot, water pressure is too low.

First aid ...

Finding	Cause and troubleshooting
Permanent glowing pilot lamp in red	No fault <i>Heating-up period of the thermoblock!</i>
Quickly blinking pilot lamp in red	Thermoblock too hot after steam supply <i>For cooling down the system, choose the function "espresso/hot water". Turn the rotary knob to the right. Dispense hot water for 10 seconds.</i>
Slowly glowing pilot lamp in blue	No fault <i>Power save mode without heating is active! To activate the appliance, press the "1 cup" or "2 cup" switch!</i>
Permanent glowing pilot lamp in blue	No fault <i>Appliance is ready for use!</i>
Quickly blinking pilot lamp in blue	Water tank is empty <i>Switch the appliance off. Refill the water tank; afterwards bleed the system by dispensing hot water!</i> Water tank is not inserted correctly <i>Switch the appliance off. Insert the water tank as far as it will go on the gasket, afterwards bleed the system by dispensing hot water!</i> Water filter is blocked <i>Switch the appliance off. Remove the water filter from the tank and start dispensing water without filter. If the supply is ok, the water filter must be exchanged.</i> Water filter is not soaked enough <i>Switch the appliance off. Lay the water filter in water for at least 15 minutes, afterwards insert it according to instructions!</i> Blocked filter insert <i>Switch the appliance off. Clean the filter insert thoroughly, clean sieve and holes carefully with the cleaning pin if necessary!</i>
Quickly alternate blinking of the pilot lamp	Rotary knob is not in position "0" or "hot water/steam" <i>Switch the appliances off, position the rotary knob to "0" and switch the appliances on again!</i>
pump generates loud pump noise	water tank is empty during hot water/steam supply <i>Switch the appliance off. Refill the water tank, afterwards bleed the system by dispensing hot water!</i>
milk froth is not satisfying	milk is too warm <i>Use refrigerated milk!</i> unsuitable vessel <i>Use a suitable stainless steel pot!</i> nozzle holes are blocked <i>Clean the nozzle thoroughly!</i>

<p>espresso flows irregularly or not at all out of the portafilter</p>	<p>For finding the fault, remove all components (also portafilter) and check the supply. Assemble the components step by step and check the supply until you find the cause of defect.</p> <p>blocked filter insert <i>Clean the filter insert thoroughly, clean sieve and holes carefully with the cleaning pin if necessary!</i></p> <p>blocked portafilter <i>Clean the portafilter thoroughly, clean the holes carefully with the cleaning pin if necessary!</i></p> <p>blocked water filter <i>Remove water filter from the tank and start dispensing water without filter. If the supply is ok, the filter cartridge must be exchanged.</i></p> <p>sieve in tank (below the water filter) is blocked <i>Remove the water filter to clean the sieve!</i></p> <p>appliance placed aslant (not levelled out) <i>Search for a horizontal space!</i></p> <p>powder is pressed too firmly or irregular <i>The correct compacting pressure is ca. 15 kg!</i></p> <p>air in the system <i>Bleed the system by dispensing hot water!</i></p> <p>appliance is calcified <i>Decalcify the appliance according to instructions!</i></p>
<p>portafilter drips</p>	<p>no fault <i>This is a normal process – place a vessel below when removing the cup!</i></p>

Recipes

CAFFÈ LATTE

a double espresso in a large cup of hot milk, covered with less or no froth.

CAPPUCCINO

one third espresso, one third hot milk and one third milk froth.

CAPPUCCINO FREDDO – the cold variant –

one third cold espresso, one third refrigerated milk and one third refrigerated milk froth.

CAFFÈ MOCA

one third espresso, one third hot milk and one third cocoa, served in a high glass; the beverage can also be prepared with 1 – 2 table spoons of chocolate syrup and more milk.

CAFFÈ CORRETTO

the espresso is 'corrected' with a shot of liqueur, usually grappa, brandy or Sambuca.

MACCHIATO

espresso added by a 'dash' of hot milk in a high glass and much milk froth on top.

LATTE MACCHIATO

pour hot milk in a high glass and add espresso and much milk froth on top.

MEXICAN COFFEE SPECIAL

pour 2 cl tequila and 2 cl coffee liqueur in a high glass, add much hot milk froth. Slowly and carefully add a double espresso. Thus, you will get the different layers for this coffee creation's fancy look.

Service und Garantie (gültig nur innerhalb Deutschlands)

Sehr geehrter Kunde,

ca. 95 % aller Reklamationen sind leider auf Bedienungsfehler zurückzuführen und könnten ohne Probleme behoben werden, wenn Sie sich telefonisch oder per E-Mail mit unserem Kundenservice in Verbindung setzen. Wir bitten Sie daher um Kontaktaufnahme mit uns, bevor Sie Ihr Gerät an Ihren Händler zurückgeben. So wird Ihnen schnell geholfen, ohne dass Sie Wege auf sich nehmen müssen.

Die ROMMELSBACHER ElektroHausgeräte GmbH gewährt Ihnen, **dem privaten Endverbraucher**, auf die Dauer von zwei Jahren ab Kaufdatum eine Qualitätsgarantie für die in Deutschland gekauften Produkte. Die Garantiefrist wird durch spätere Weiterveräußerung, durch Reparaturmaßnahmen oder durch Austausch des Produktes weder verlängert, noch beginnt sie von neuem.

Unsere Produkte werden mit größtmöglicher Sorgfalt hergestellt. Beachten Sie bitte folgende Vorgehensweise, wenn Sie trotzdem einen Mangel feststellen:

1. **Melden Sie sich bitte zuerst bei unserem Kundenservice unter Telefon 09851/5758 5732 oder E-Mail service@rommelsbacher.de und beschreiben Sie den festgestellten Mangel. Wir sagen Ihnen dann, wie Sie weiter mit Ihrem Gerät verfahren sollen.**
2. Sollte kein Bedienungsfehler oder ähnliches vorliegen, schicken Sie das Gerät bitte zusammen mit dem **Kaufbeleg** und einer schriftlichen **Fehlerbeschreibung** an unsere nachstehende Adresse. Ohne Kaufbeleg wird die Reparatur ohne Rückfrage kostenpflichtig erfolgen. Ohne schriftliche Fehlerbeschreibung müssen wir den zusätzlichen Aufwand an Sie in Rechnung stellen. Bei Einsendung des Gerätes sorgen Sie bitte für eine **transportsichere Verpackung** und eine **ausreichende Frankierung**. Für unversicherte oder transportgeschädigte Geräte übernehmen wir keine Verantwortung.

ACHTUNG: Wir nehmen grundsätzlich keine unfreien Sendungen an. Diese werden nicht zugestellt und gehen kostenpflichtig an Sie zurück. Bei berechtigten Garantiefällen übernehmen wir die Portokosten und senden Ihnen nach Absprache einen Paketaufkleber für die kostenlose Rücksendung zu.

Die Gewährleistung ist nach Wahl von ROMMELSBACHER auf eine Mängelbeseitigung oder eine Ersatzlieferung eines mängelfreien Produktes beschränkt. Weitergehende Ansprüche sind ausgeschlossen.

3. Die Gewährleistung erlischt bei gewerblicher Nutzung, wenn der Mangel auf unsachgemäßer oder missbräuchlicher Behandlung, Gewaltanwendung, nicht autorisierten Reparaturversuchen und/oder sonstigen Beschädigungen nach dem Kauf bzw. auf Schäden normaler Abnutzung beruht.

Rommelsbacher ElektroHausgeräte GmbH
Rudolf-Schmidt-Straße 18
91550 Dinkelsbühl
Deutschland
Telefon 09851 5758-0
Fax 09851 5758-59
E-Mail: service@rommelsbacher.de
Internet: www.rommelsbacher.de