

Manuale d'uso dell'aspirapolvere a batteria ROIDMI

Leggere il manuale prima dell'uso. Conservarlo bene per riferimenti futuri.

Le immagini sono solo di riferimento, il prodotto reale può variare.



Scansiona il codice QR per i manuali in più lingue

ROIDMI

INDICE

1. Istruzioni per l'uso aggiornate	2
2. Spiegazione dei simboli	2
3. Avvertenze per la sicurezza	2
4. Panoramica sul prodotto	4
5. Parti e accessori	4
6. Assemblaggio	5
7. Funzionamento	6
8. Pulizia e manutenzione	7
9. Risoluzione dei problemi	8
10. Dati tecnici	8
11. Smaltimento	9
12. Garanzia e limiti di responsabilità	9

1. Istruzioni per l'uso aggiornate

Scansiona il codice QR per i manuali in più lingue

Con la presente, [ROIDMI INFORMATION TECHNOLOGY CO., LTD.] dichiara che il tipo di apparecchiature radio [Bluetooth Module] è conforme alla direttiva 2014/53 / UE. Il testo completo della dichiarazione di conformità UE è disponibile al seguente indirizzo internet: http://doc.roidmi.com/web/#/27?page_id=0

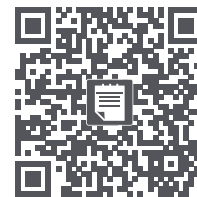

2. Spiegazione dei simboli



L'icona del lampo in un triangolo è usata in caso sussistano rischi per la salute, ad es. a causa di scosse elettriche.



Il simbolo del punto esclamativo in un triangolo indica raccomandazioni importanti del manuale di istruzioni da osservare incondizionatamente.



Il simbolo della freccia si trova in caso di suggerimenti e raccomandazioni particolari per l'uso.

3. Avvertenze per la sicurezza

Leggere il manuale prima dell'uso.

AVVERTENZE DI SICUREZZA IMPORTANTI

LEGGERE TUTTE LE ISTRUZIONI PRIMA DELL'USO

Durante l'uso di un apparecchio elettrico è necessario rispettare alcune precauzioni di base, tra cui le seguenti: LEGGERE TUTTE LE ISTRUZIONI PRIMA DI USARE L'APPARECCHIO. Il mancato rispetto delle avvertenze e delle istruzioni comporta il rischio di scossa elettrica, incendio e/o lesioni gravi.

AVVERTENZE — da seguire per ridurre il rischio di incendio, scosse elettriche o lesioni:

AVVERTENZE:

1. Se il cavo di alimentazione è danneggiato, deve essere sostituito dal produttore, da un suo agente del servizio di assistenza o da personale qualificato per evitare rischi.
2. Leggere le istruzioni prima di caricare il dispositivo.
3. Solo per uso in ambienti interni, non esporre alla pioggia.
4. Il caricabatterie è progettato per caricare la batteria ricaricabile fornita dal produttore.
5. Non utilizzare altri caricabatterie per ricaricare la batteria fornita dal produttore e non utilizzare questo caricabatterie per ricaricare altri tipi di batteria. Non tentare, inoltre, di ricaricare batterie non ricaricabili con questo caricabatterie.
6. Prima della ricarica, verificare che la tensione indicata sull'etichetta identificativa corrisponda alla tensione di rete.
7. Durante la ricarica, l'apparecchio deve essere posizionato in una zona ben ventilata.
8. Rimuovere la spina dalla presa prima di effettuare la pulizia o la manutenzione del caricabatterie.
9. Utilizzare l'apparecchio solo con l'alimentatore fornito in dotazione.
10. Questo apparecchio contiene batterie che possono essere sostituite solo da personale specializzato.
11. Rimuovere la batteria prima dello smaltimento dell'apparecchio.
12. Prima di rimuovere la batteria, scollegare l'apparecchio dalla rete elettrica.
13. Questo apparecchio può essere usato da bambini di età superiore a 8 anni e da persone con ridotte capacità fisiche, sensoriali o mentali o prive di esperienza o conoscenza, solo se supervisionati o istruiti sull'uso sicuro dell'apparecchio e se comprendono i rischi correlati.
14. Le operazioni di pulizia e manutenzione da parte dell'utente non devono essere effettuate da bambini senza supervisione.
15. I bambini non devono giocare con l'apparecchio.
16. Non utilizzare all'aria aperta o su superfici umide.
17. Questo apparecchio non deve essere usato come un giocattolo. Prestare particolare attenzione quando è usato in presenza di bambini, animali o piante.
18. Usare l'apparecchio esclusivamente come descritto in questo manuale. Usare esclusivamente gli accessori raccomandati dal fabbricante.
19. Non usare l'apparecchio se il cavo o la spina sono danneggiati. Se l'apparecchio non funziona come dovrebbe, è caduto, è danneggiato, è stato lasciato all'aperto o è caduto nell'acqua, restituirlo a un centro di assistenza.
20. Non trasportare l'apparecchio tirando il cavo, non utilizzare il cavo come maniglia, non chiudere porte schiacciando il cavo e non tirare il cavo attorno a spigoli vivi o angoli. Non fare passare l'apparecchio sul cavo. Tenere il cavo lontano da superfici riscaldate.
21. Non scollegare tirando il cavo. Per staccare la spina, afferrare la spina, non il cavo.
22. Non toccare il caricabatteria, inclusa la spina, e i terminali di ricarica con le mani bagnate.
23. Non inserire alcun oggetto nelle aperture dell'apparecchio. Non usare l'apparecchio se le aperture sono ostruite; tenerle prive di polvere, lanugine, capelli e altre sostanze che possono ridurre il flusso d'aria.
24. Tenere capelli, indumenti, dita e tutte le parti del corpo lontani dalle aperture e dalle parti mobili.
25. Prestare particolare attenzione durante la pulizia sulle scale.
26. Non aspirare liquidi infiammabili o combustibili, come la benzina, e non usare l'apparecchio in aree in cui possono essere presenti tali liquidi.
27. Non aspirare oggetti ardenti o fumanti, come sigarette, fiammiferi o cenere calda.
28. Non utilizzare senza il contenitore raccogli-polvere e/o il filtro in posizione.
29. Evitare l'avvio accidentale. Assicurarsi che l'interruttore sia in posizione di spento prima di collegare il gruppo batteria o di sollevare o trasportare l'apparecchio. Il trasporto dell'apparecchio con il dito sull'interruttore o l'installazione del gruppo batteria quando l'interruttore è in posizione di accensione favorisce gli incidenti.
30. Scollegare il gruppo batteria dall'apparecchio prima di riparlo, apportare qualsiasi modifica o sostituire gli accessori. Tali precauzioni riducono il rischio di avvio involontario dell'apparecchio.
31. Per la ricarica usare solo il caricabatteria specificato dal produttore. Un caricabatteria adatto a un certo tipo di batteria comporta il rischio di incendio se utilizzato con batterie di tipo diverso.
32. Usare le apparecchiature esclusivamente col pacco batteria indicato. L'uso di altri gruppi batteria comporta il rischio di incendio e infortunio.

33. Quando il gruppo batteria non è in uso, tenerlo lontano da piccoli oggetti metallici, ad esempio graffette, monete, chiavi, chiodi, viti, ecc., poiché potrebbero creare un collegamento tra i due terminali. Il cortocircuito dei terminali della batteria comporta il rischio di incendio o ustioni.
34. L'utilizzo improprio può causare fuoriuscite di liquido dalla batteria: evitare il contatto con tale liquido. In caso di contatto accidentale, lavare con acqua. Se il liquido entra a contatto con gli occhi, consultare un medico. Il liquido fuoriuscito dalla batteria può causare irritazioni o ustioni.
35. Non usare gruppi batteria o apparecchi danneggiati o modificati. Le batterie danneggiate o modificate possono manifestare comportamenti imprevisti, con il rischio di incendio, esplosione o infortunio.
36. Non esporre il gruppo batteria o l'apparecchio a fiamme o temperature eccessive. L'esposizione a fiamme o temperature superiori a 130 °C comporta il rischio di esplosione.
37. Rispettare tutte le istruzioni relative alla ricarica e non ricaricare il gruppo batteria o l'apparecchio a temperature diverse da quelle specificate nelle istruzioni. Una ricarica eseguita in modo improprio o a temperature diverse da quelle specificate può danneggiare la batteria e aumentare il rischio di incendio.
38. Far eseguire la manutenzione da un tecnico qualificato utilizzando solo parti di ricambio identiche. In questo modo si garantirà il mantenimento della sicurezza del prodotto.
39. Non modificare o tentare di riparare l'apparecchio o il gruppo batteria, tranne se altrimenti indicato in queste istruzioni.
40. Spegnerne sempre l'apparecchio prima di collegare o rimuovere la spazzola elettrica.

CONSERVARE LE PRESENTI ISTRUZIONI

Per il solo uso domestico.

ATTENZIONE:

1. Assicurarsi che la spina sia ben inserita per evitare scosse elettriche, cortocircuiti e incendi.
2. Scollegare immediatamente l'alimentazione elettrica e staccare la spina in caso di deformazione del prodotto, surriscaldamento, odore e suono inusuali durante la ricarica o il funzionamento. Posizionare il prodotto in un'area aperta e non infiammabile. Rivolgersi al produttore o a una persona qualificata per la manutenzione. In questo modo si garantirà il mantenimento della sicurezza.
3. Non versare acqua sul prodotto o sul tappo e non immergere questi ultimi in acqua.
4. Se il rullo a spazzola si rompe, spegnere immediatamente l'aspirapolvere. Controllare se il rullo a spazzola è ricoperto da capelli o altre fibre molto lunghe e pulirla.
5. Durante l'uso, tenere l'aspirapolvere lontano da portatori di pacemaker.
6. Tenere l'aspirapolvere fuori dalla portata dei bambini o degli animali domestici per evitare infortuni quando è fissato alla base di carica con montaggio a parete per la conservazione.
7. Durante la ricarica con la base di carica con montaggio a parete, assicurarsi che l'unità principale si adatti perfettamente alla base di carica con montaggio a parete per evitare cadute e lesioni.
8. Durante la ricarica dell'unità principale, assicurarsi che l'indicatore della batteria sia acceso.
9. Tenere i bambini lontano dalla base di carica con montaggio a parete. La caduta del prodotto durante la carica può causare pericoli come scosse elettriche dovute a perdite.
10. Non far cadere il prodotto. Non sottoporre il prodotto ad alcuna sollecitazione meccanica. Evitare che il prodotto urti altri oggetti.
11. Pulire regolarmente il contenitore raccogli-polvere per garantire una buona circolazione dell'aria ed evitare una cattiva aspirazione o il surriscaldamento del motore causato dall'ostruzione dell'aria.
12. Proteggere l'aspirapolvere da temperature estreme. La temperatura di esercizio e di stoccaggio consigliata è compresa tra 0 °C e 35 °C. Conservare in un luogo fresco e asciutto.
13. Non utilizzare l'aspirapolvere per aspirare l'acqua al fine di evitare che questa penetri nell'unità principale e causi guasti. Se l'acqua penetra nel contenitore raccogli-polvere, spegnere immediatamente l'aspirapolvere e svuotare il contenitore. Assicurarsi che il contenitore raccogli-polvere sia perfettamente asciutto.
14. Dopo aver lavato il rullo a spazzola, asciugarlo completamente prima di reinstallarlo.
15. Dopo l'uso, pulire subito gli accessori per evitare che residui di cibo o cotone idrofilo marciscano al loro interno.
16. Per pulire il filtro del contenitore raccogli-polvere, utilizzare solo l'apposita spazzola per la pulizia fornita dal produttore. Non utilizzare spazzole dure o in acciaio.
17. Tenere la spazzola per la pulizia fuori dalla portata dei bambini per evitare lesioni. La spazzola per la pulizia è dotata di una lama affilata e viene utilizzata per tagliare i residui impigliati che sono difficili da pulire.

4. Panoramica sul prodotto

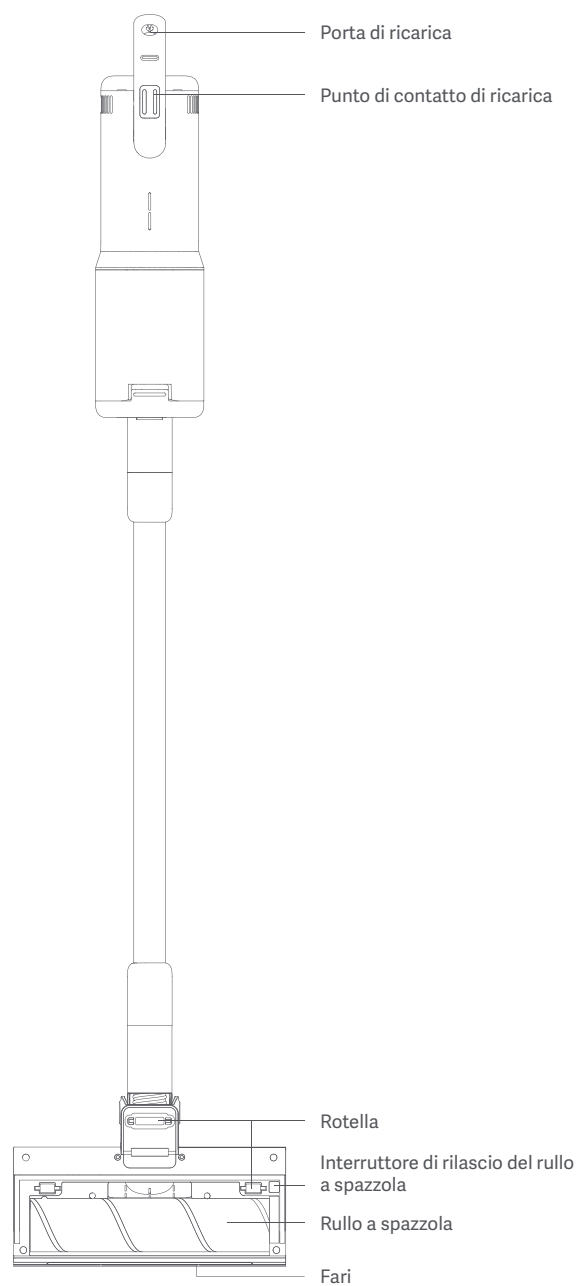
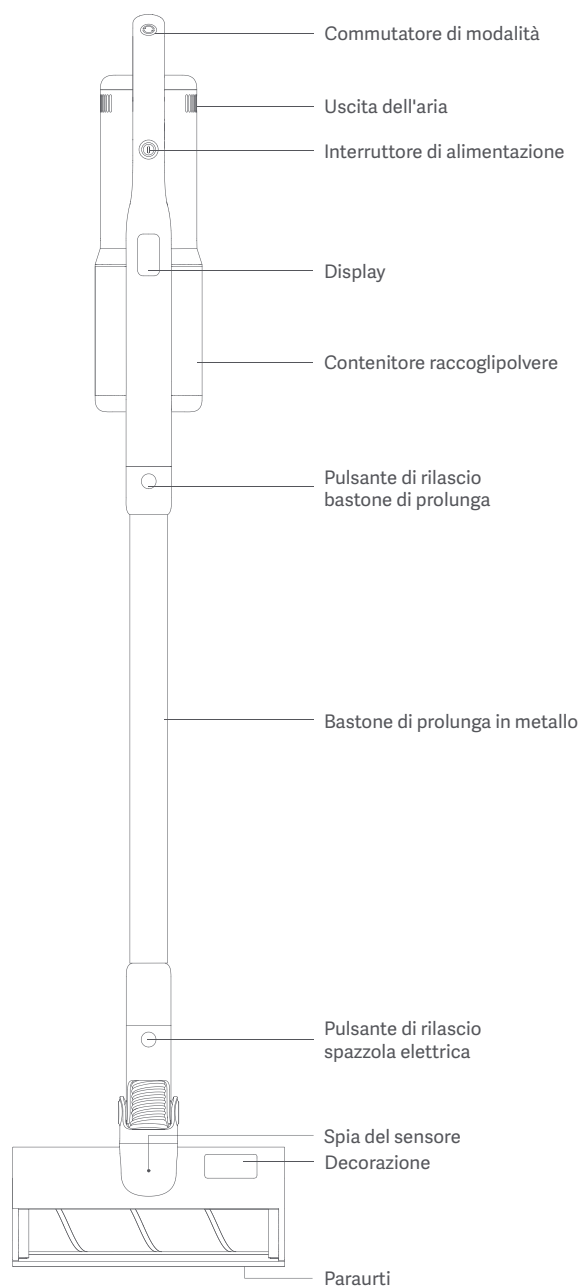

5. Parti e accessori

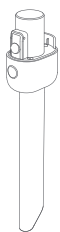

Bocchetta per fessure



Ugello largo

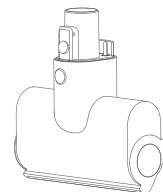

Spazzola per materassi

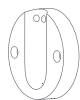

Base di carica con montaggio a parete
(con parti ausiliarie)

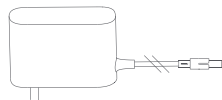

Alimentatore
(lunghezza del cavo: 1,5 m)



Spazzola per la pulizia

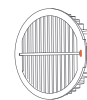

Filtro HEPA LX02

6. Assemblaggio

a) Assemblaggio dell'aspirapolvere



b) Accessori per l'assemblaggio

Sono disponibili diversi accessori compatibili con questo aspirapolvere. Fissare all'aspirapolvere l'accessorio o lo strumento per la pulizia desiderato in base alle proprie esigenze.

Fissaggio della bocchetta per fessure: inserire l'estremità della bocchetta per fessure con il pulsante di rilascio nell'unità principale. Spingerla fino a quando scatta in posizione.



→ Gli accessori che possono essere collegati direttamente all'unità principale includono la spazzola per materassi. Il metodo per il loro fissaggio è identico a quello della bocchetta per fessure.

c) Installazione della base di carica con montaggio a parete

La base di carica con montaggio a parete è progettata per la conservazione dell'aspirapolvere quando non è in uso. Assicurarsi che sia installata vicino a una presa.

Metodo 1: Installazione con viti



Prima di praticare i fori, accertarsi che non vi siano tubi del gas o dell'acqua o cavi elettrici dietro l'area di montaggio.

1. Rimuovere i piccoli tappi di plastica sulla base di carica. A un'altezza di 92 cm, praticare i fori di fissaggio e inserirvi i tasselli.
2. Posizionare la base di carica sulla parete e segnare le posizioni del foro di fissaggio. Assicurarsi che i fori di fissaggio si trovino su una linea orizzontale.

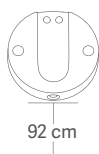

3. Con i contatti di ricarica nella parte superiore, posizionare la base di carica e fissarla con le viti.
4. Riposizionare i tappi per coprire i fori.



Metodo 2: Installazione senza viti

→ Questo metodo di installazione non è adatto per pareti scrostate, sporche e di scarsa qualità. Prima dell'installazione, assicurarsi che la parete sia pulita e priva di polvere.

1. Misurare un'altezza di 92 cm e contrassegnare la posizione di installazione.
2. Rimuovere la pellicola protettiva.
3. Con i contatti di ricarica nella parte superiore, incollare la base di carica sulla parete, premendo leggermente per assicurarsi che sia ben aderente alla parete.

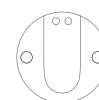
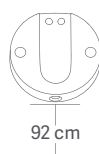

7. Funzionamento

a) Ricarica

→ Ricaricare completamente l'aspirapolvere la prima volta che lo si utilizza.

- Per ricaricarlo, collegare l'alimentatore alla porta di ricarica dell'aspirapolvere, quindi collegare l'altra estremità dell'alimentatore a una presa a muro. Per la ricarica completa sono necessarie ca. 2,5 ore.

Un altro modo per caricare l'aspirapolvere è utilizzare la base di carica con montaggio a parete:

1. Collegare base di carica a una fonte di alimentazione CA tramite l'adattatore di alimentazione.
2. Allineare i punti di ricarica dei contatti e collegare semplicemente l'aspirapolvere alla base per caricare. Il valore del livello di potenza sul display aumenta durante la ricarica, fino a quando la batteria non è completamente carica e il valore diventa 100.

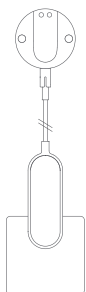

Fonte di alimentazione CA

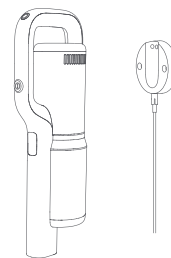

b) Accensione/Spengimento

- Premere l'interruttore di alimentazione per accendere l'aspirapolvere. Per impostazione predefinita, l'aspirapolvere entra in modalità ECO. Durante l'uso, premere il commutatore di modalità o l'interruttore di alimentazione per passare dalla modalità ECO alla modalità STANDARD e TURBO.

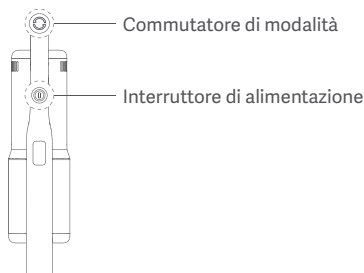

c) Display digitale

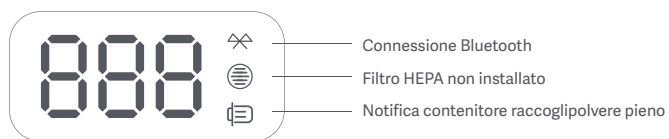

Ripristina alle impostazioni di fabbrica

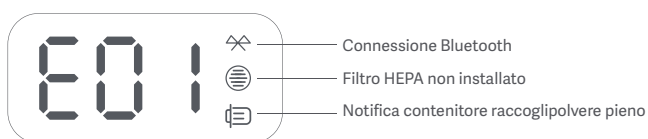

Protezione da sovraccarico del rullo a spazzola

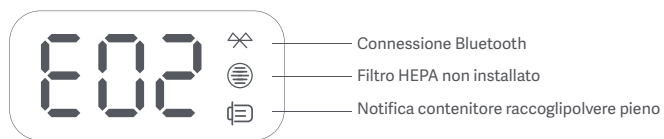

Errore rullo a spazzola

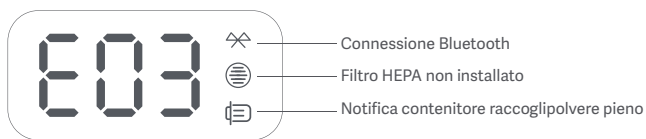

Protezione di ricarica NTC

d) Utilizzo degli accessori

Bocchetta per fessure: per spazi ristretti come angoli di porte, finestre e scale, ecc.

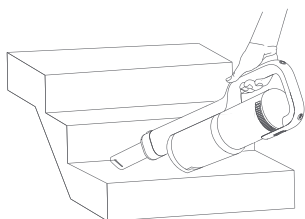

Spazzola per materassi: per le superfici di letti, tende e altre superfici tessili e per rimuovere gli acari.

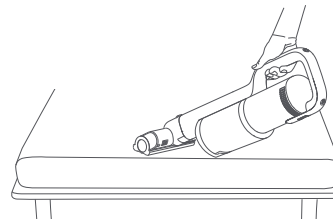

e) App

Per un'esperienza d'uso ottimale, scaricare e installare l'app "ROIDMI" su App Store o Google Play o scansionando il codice QR qui sotto.



L'app "ROIDMI" consente di accedere a funzioni aggiuntive, quali:

- Controllo del livello di carica della batteria, ecc.
- Notifica contenitore raccogli-polvere pieno
- Aggiornamento del firmware dell'aspirapolvere

Associazione:

→ Prima di effettuare l'associazione, accertarsi che la connessione Bluetooth* del telefono sia stata attivata.

1. Aprire l'app "ROIDMI" sullo smartphone. Toccare "Aggiungi dispositivo" e dall'elenco dei "dispositivi vicini", selezionare un dispositivo per associarlo.
2. Una volta associato, sarà visibile in "Mio" -> "I miei dispositivi".

8. Pulizia e manutenzione

 Spegner il dispositivo ("off") e scollegare sempre la spina prima di eseguire qualsiasi operazione di manutenzione.
Non utilizzare detergenti aggressivi, alcol o altre soluzioni chimiche, in quanto possono danneggiare la custodia o provocare il malfunzionamento dell'apparecchio.

a) Pulizia del contenitore raccogli-polvere

1. Tenere premuto il pulsante di rilascio del contenitore raccogli-polvere ed estrarre orizzontalmente il contenitore raccogli-polvere dall'unità principale.
2. Rimuovere in sequenza, come illustrato, il filtro HEPA e l'unità ciclone dal contenitore raccogli-polvere.

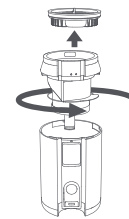
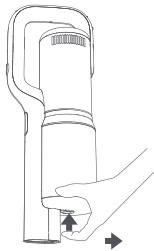

3. Svuotare il contenitore raccogli-polvere e pulire il filtro e il ciclone con la spazzola per la pulizia. Sciacquarli con acqua corrente. Lasciar asciugare completamente all'aria per 24 ore prima di rimontarli.
4. Come illustrato, reinstallare il ciclone e il filtro HEPA in sequenza. Reinstallare il contenitore raccogli-polvere fino a quando non scatta in posizione, come illustrato.

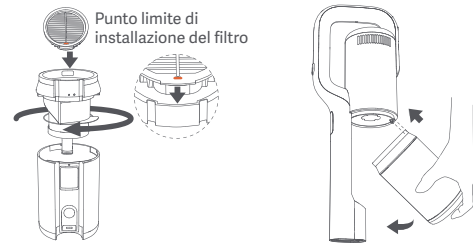
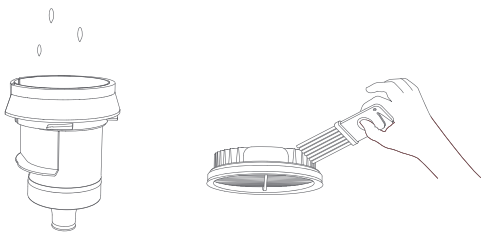

→ Si consiglia di sostituire il filtro ogni 3 mesi per garantire la massima efficienza. Utilizzare solo i filtri specificati dal produttore.

b) Pulizia del filtro posteriore

1. Inserire l'estremità appuntita della spazzola pulente e sotto il bordo del coperchio posteriore dell'unità principale, ruotare verso l'esterno per allentare il coperchio. Rimuovere il coperchio posteriore.
2. Sollevare la maniglia del filtro posteriore per estrarlo. Lavare il filtro posteriore sotto acqua corrente. Lasciar asciugare completamente all'aria per 24 ore prima di rimontarli.

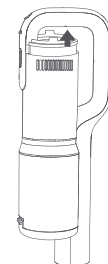
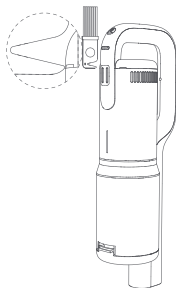

c) Pulizia del rullo a spazzola

1. Montaggio e smontaggio del rullo a spazzola

Posizionare la spazzola elettrica all'indietro. Tirare l'interruttore di rilascio del rullo a spazzola fino a quando non fuoriesce il dispositivo di fissaggio del cappuccio. Estrarre il rullo a spazzola e sostituirlo con uno pulito. Inserire il dispositivo di fissaggio del coperchio nella fessura fino a quando non scatta in posizione.

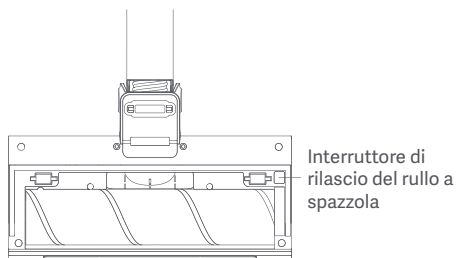

Interruttore di rilascio del rullo a spazzola

2. Pulizia del rullo a spazzola

Utilizzare la spazzola per la pulizia per rimuovere capelli e fibre attaccati al rullo a spazzola. Sciacquarlo con acqua corrente. Lasciar asciugare completamente all'aria per 24 ore prima di rimontarli.

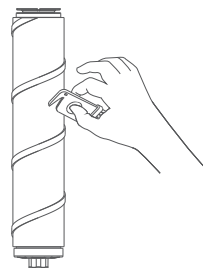

9. Risoluzione dei problemi



Per ridurre il rischio di scosse elettriche o di funzionamento involontario, spegnere l'alimentazione e staccare la spina prima di eseguire interventi di manutenzione.

Descrizione del problema	Possibile causa	Possibile soluzione
Il rullo a spazzola non gira	Rullo a spazzola avvolto da capelli, fibre e altro tipo di sporcizia di forma allungata	Rimuovere il materiale impigliato nel rullo a spazzola
Il motore non funziona	Batteria scarica	Caricare l'aspirapolvere
	Contenitore raccogli-polvere pieno	Svuotare il contenitore raccogli-polvere
	L'aspirapolvere si surriscalda a causa del prolungato funzionamento	Lasciare che l'apparecchio si raffreddi, quindi riavviarlo
Scarsa potenza di aspirazione	Filtro pieno di polvere	Pulire o sostituire il filtro
	Ostruzione della presa d'aria del rullo a spazzola o rullo a spazzola bloccato	Pulire la spazzola elettrica
	Unità ciclone bloccata da carta o fibre di legno	Controllare e pulire regolarmente l'unità ciclone
	Il canale dell'aria tra il contenitore raccogli-polvere e l'unità principale è bloccato	Controllare e pulire regolarmente il canale dell'aria tra il contenitore raccogli-polvere e l'unità principale
Indicatore luminoso del caricabatterie non acceso o non lampeggiante durante la carica	L'alimentatore non è stato collegato correttamente	Collegare correttamente l'alimentatore
La rotella sul rullo a spazzola non ruota	Rotella avvolta da capelli, fibre e altre impurità	Pulire o sostituire la rotella

→ In tutti gli altri casi o se la soluzione indicata non risolve il problema, contattarci all'indirizzo service@roidmi.com.

10. Dati tecnici

a) Aspirapolvere

Modello prodotto	XCQ14RM	Tempo di funzionamento	circa 80 minuti (modalità ECO)
Modello spazzola elettrica	XCQDS03RM	Tempo di funzionamento	circa 35 minuti (modalità STANDARD)
Tensione operativa nominale	28,8 V \approx	Tempo di funzionamento	circa 10 minuti (Modalità TURBO)
Tensione di ricarica nominale	34,2 V \approx	Capacità contenitore raccogli-polvere	circa 0,55 l
Capacità della batteria al litio	2500 mAh / 72 Wh	Disturbo	< 83 dB (A)
Potenza nominale	400 W (aspirapolvere)	Dimensioni	1191 x 259 x 158 mm
Potenza nominale	35 W (spazzola elettrica)	Peso (netto)	circa 2,7 kg
Tempo di ricarica	circa 2,5 ore		

XCQ14RM Modulo Bluetooth: MHCB01P; Intervallo di frequenze: 2400-2483,5 MHz; Potenza di trasmissione massima: 20 dBm (EIRP).

b) Alimentatore

Tensione d'ingresso nominale	100-240 V~
Corrente d'ingresso nominale	1,0 A
Tensione nominale in uscita	34,2 V \approx
Corrente d'uscita nominale	1,0 A
Modello prodotto	Unione Europea: RM-C-Y01EU, Regno Unito: RM-C-Y01UK, Stati Uniti: RM-C-Y01US, Australia: RM-C-Y01AU, Corea: RM-C-Y01KR, Giappone: RM-C-Y01JP, Taiwan: RM-C-Y01TW

Tensione d'ingresso nominale	100-240 V~, 50-60 Hz
Corrente d'ingresso nominale	1,0 A
Tensione nominale in uscita	34,2 VDC
Corrente d'uscita nominale	1,0 A
Modello prodotto	Unione Europea: KA3601A-3421000EU, Regno Unito: KA3601A-3421000BS

11. Smaltimento

Smaltimento corretto di questo prodotto	
	Questo marchio indica che il prodotto non deve essere smaltito con altri rifiuti domestici in tutta l'UE. Per evitare eventuali danni all'ambiente o alla salute causati dall'inopportuno smaltimento dei rifiuti, riciclare in maniera responsabile per favorire il riutilizzo sostenibile delle risorse materiali. Per restituire l'apparecchio usato, utilizzare i sistemi di restituzione e raccolta o contattare il rivenditore dove è stato acquistato il prodotto. Essi possono prendere in consegna questo prodotto per il riciclaggio sicuro per l'ambiente.

12. Garanzia e limiti di responsabilità

Questo prodotto è garantito per un periodo di 24 mesi (definito dalla legislazione locale) a partire dalla data di acquisto, contro qualsiasi difetto derivante da un vizio di fabbricazione o del materiale.

Questa garanzia non copre i danni derivanti da un'installazione e/o un utilizzo non corretti e dalla normale usura del prodotto.

Più nel dettaglio, la garanzia non copre:

- I danni o i problemi causati da un utilizzo non corretto, un incidente, un'alterazione o un collegamento elettrico di intensità o tensione inappropriata.
- I prodotti modificati, quelli il cui sigillo di garanzia o il numero di serie sono stati danneggiati, alterati o eliminati.
- Il guasto della batteria, sopravvenuto a causa di un caricamento troppo prolungato o del mancato rispetto delle istruzioni di sicurezza descritte nel manuale.
- I danni estetici, inclusi i graffi, le ammaccature od ogni altro elemento.
- I danni causati da ogni intervento effettuato da persone non autorizzate.
- I difetti causati dalla normale usura o dovuti al normale invecchiamento del prodotto.
- Gli aggiornamenti software, dovuti a una variazione dei parametri di rete.
- I guasti del prodotto dovuti all'utilizzo di software di terze parti per modificare, alterare, adattare o modificare l'esistente.
- I guasti del prodotto dovuti all'utilizzo senza gli accessori approvati dal produttore.
- I prodotti ossidati.

Modalità di attuazione:

Per ricevere il servizio di garanzia, portare il prodotto presso il proprio punto di vendita fornendo la prova d'acquisto (scontrino fiscale, fattura, ecc.) del prodotto e degli accessori in dotazione, insieme alla sua confezione originale.

È importante possedere informazioni come la data di acquisto, il modello e il numero di serie o IMEI (tali informazioni sono riportate solitamente sul prodotto, sulla confezione o sulla prova d'acquisto).

In caso contrario, è necessario restituire il prodotto con gli accessori necessari per il suo corretto funzionamento (alimentatore, adattatore, ecc.).

Nel caso in cui il reclamo sia coperto dalla garanzia, il servizio post-vendita potrà, nei limiti della legislazione locale:

- Riparare o sostituire le parti difettose.
- Scambiare il prodotto restituito con un prodotto avente almeno le stesse funzionalità ed equivalente in termini di prestazioni.
- Rimborsare il prezzo di acquisto del prodotto indicato sulla prova d'acquisto.

Se viene utilizzata una di queste tre soluzioni, essa non dà diritto di proroga o rinnovo del periodo di garanzia.



Prodotto in Cina

Produttore: ROIDMI INFORMATION TECHNOLOGY CO., LTD.

Indirizzo: 4F, C8 BUILDING, NO. 1699 HUIZHAN ROAD, LIFE SCIENCE AND TECHNOLOGY PARK, HUIZHAN DISTRICT, WUXI, JIANGSU, PRC

Norme adottate:

PPP 11005F:2018, EN 50564:2011, EN 60335-1:2012/A2:2019, EN 60335-2-2:2010/A1:2013, EN 62233:2008, EN 55014-1:2017/A11:2020, EN 55014-2:2015, EN 61000-3-2:2014, EN IEC 61000-3-2:2019, EN 61000-3-3:2013, EN 61000-3-3:2013/A1:2019, EN 301 489-1 V2.2.3:2019, EN 301 489-17 V3.2.4:2020, EN 300 328-17 V2.2.2:2019, EN 300 328 V2.2.2:2019, EN 50663:2017, 2011/65/EU

Le illustrazioni possono differire dal prodotto reale. Siamo costantemente impegnati a migliorare i nostri prodotti; pertanto le specifiche contenute nel presente documento sono soggette a modifiche senza preavviso.

E-mail del servizio assistenza: wxrm@roidmi.com

Sito Web corporate: www.roidmi.com/en

Per informazioni sulle vendite dei prodotti, visitare il sito Web: www.roidmi.com/en

XCQ14RM_UM_IT_No.06.2021



www.roidmi.com/en