

QNAP

QSW-M408 Series Quick Installation Guide

快速安裝手冊 빠른 설치 설명서 Guía de Instalación Rápida

クイックインストールガイド Hızlı Kurulum Kılavuzu

คู่มือการติดตั้งแบบเร็ว Gyors telepítési útmutató

Instrukcja szybkiej instalacji Průvodce rychlou in

Kurzinstallationsanleitung 快速安裝指南

Guida di installazione rapida Pika-asennusopas

Краткое руководство по установке

Snabbinstallationsguide

Guia de Instalação

Hurtiginstallasjons

Hurtig installationsvejledning

Pika-asennusopas Installatiegids

S

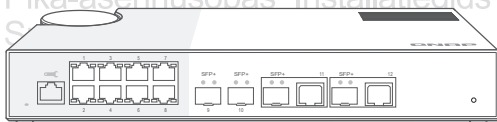
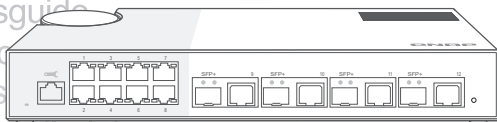

Package Contents

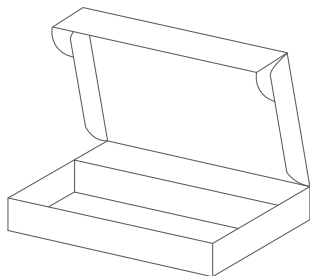

QSW-M408-4C

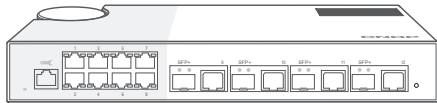

QSW-M408-2C

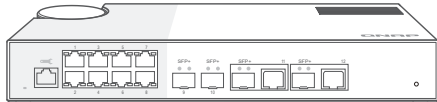

QSW-M408S



Power cord and adapter

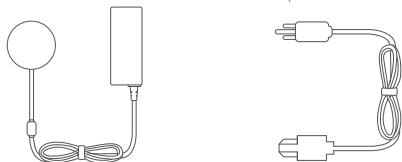

QIG



Hardware Overview

Front Panel Ports

QSW-M408S

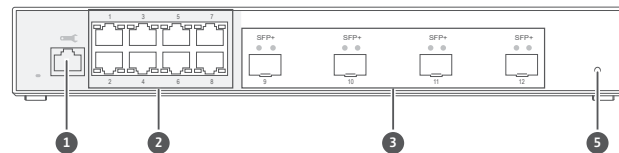

QSW-M408-2C

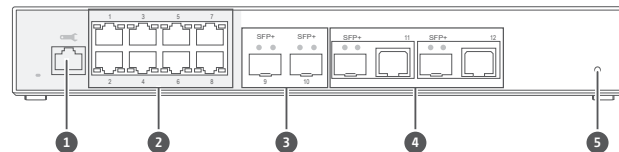

QSW-M408-4C

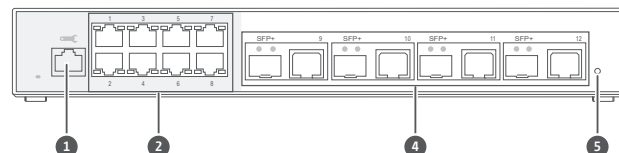

- 1 Console port
- 2 1GbE RJ45 ports
- 3 10GbE SFP+ ports
- 4 10GbE SFP+/RJ45 Combo ports
- 5 Reset button

Top Panel
Power Input

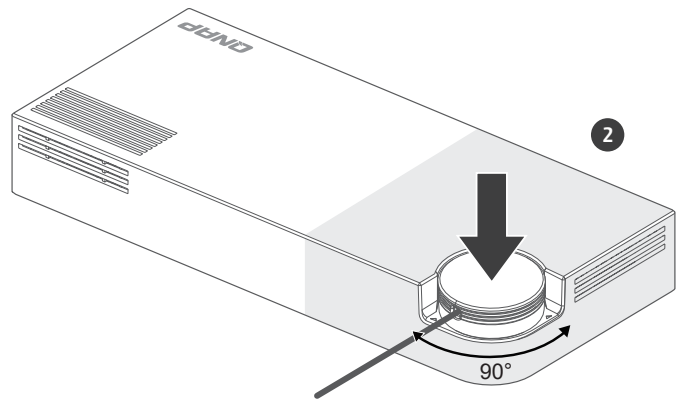
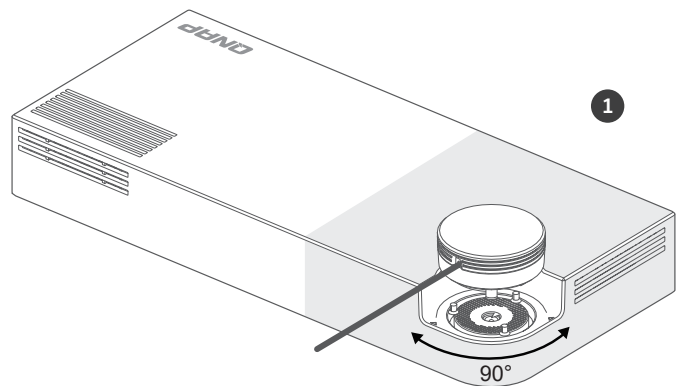

Hardware Installation

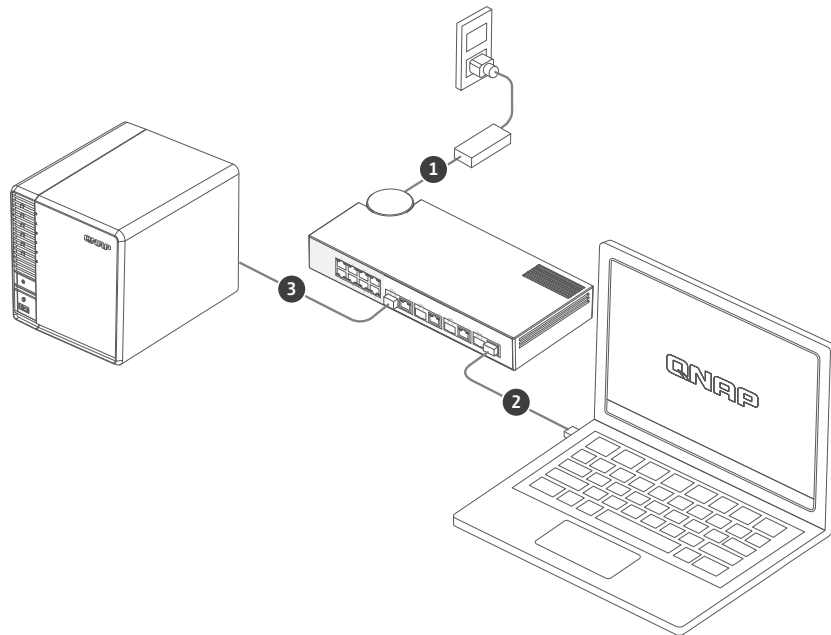
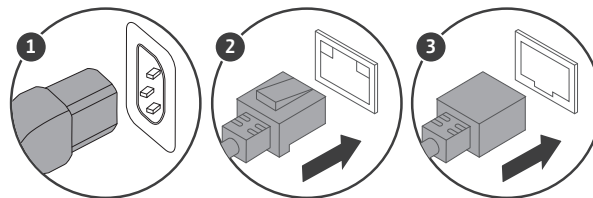

EN Accessing the Web User Interface

The QSW-M408 series supports DHCP client by default. When connected to a network, the switch will obtain an IP address from a DHCP server automatically. You can then use Qfinder to locate the switch and access the web user interface.

If your network is not connected to a DHCP server, you can access the web user interface by changing your computer's IP address to 169.254.100.102.

The default IP address of the QSW-M408 is 169.254.100.101

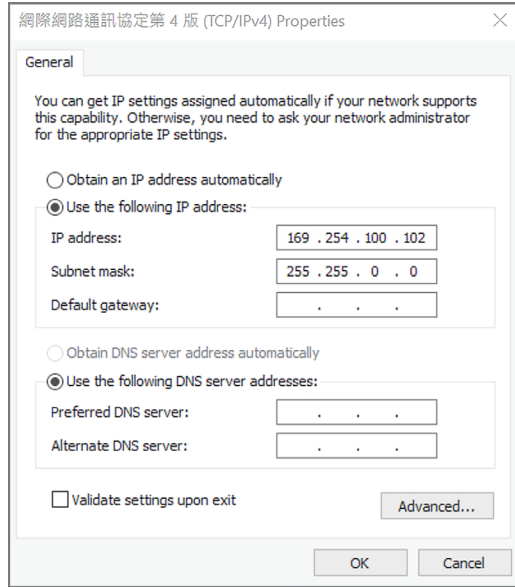

Note: After configuration, ensure that you change your computer's IP address back to the original setting.

Web User Interface Login

Default username: admin
Default password: same as MAC Address

When logging in for the first time, you will be prompted to set a new username and password. QNAP strongly recommends setting a new username and password for security purposes.

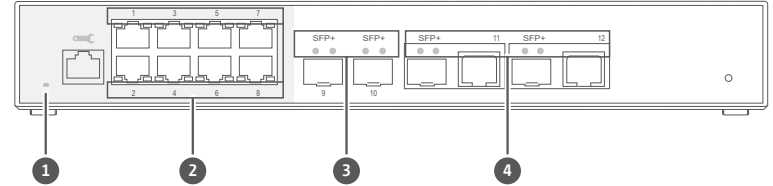

LED Behavior

LED	Status	Description
1 System Status	Flashing	Device is booting.
	Green	Device is booted.
	Off	Device is powered off.
2 RJ45	Green (Left)	Link is operating at 1 Gbps.
	Amber (Right)	Link is operating at 100/10 Mbps.
	Flashing	Network is active.
	Off	No link.
3 SFP+	Green	Link is operating at 10/1 Gbps.
	Flashing	Network is active.
	Off	No link.
4 SFP+/RJ45 Combo	Green (SFP+)	Link is operating at 10/1 Gbps.
	Green (RJ45)	Link is operating at 10 Gbps.
	Amber (RJ45)	Link is operating at 5Gbps/2.5Gbps/1Gbps/100Mbps.
	Flashing	Network is active.
	Off	No link.

DE Aufrufen der Web-Benutzerschnittstelle

Die QSW-M408 Serie unterstützt standardmäßig DHCP Client. Wenn der Switch mit einem Netzwerk verbunden ist, erhält er automatisch eine IP-Adresse von einem DHCP Server. Sie können dann mit dem Qfinder den Switch finden und auf die Web-Benutzerschnittstelle zugreifen.

Wenn Ihr Netzwerk nicht mit einem DHCP Server verbunden ist, können Sie auf die Web-Benutzerschnittstelle zugreifen, indem Sie die IP-Adresse Ihres Computers auf 169.254.100.102 ändern.

Die Standard IP-Adresse des QSW-M408 ist 169.254.100.101

Hinweis: Stellen Sie nach der Konfiguration sicher, dass Sie die IP-Adresse Ihres Computers wieder auf die ursprüngliche Einstellung zurücksetzen.

Anmeldung an der Web-Benutzerschnittstelle

Standardbenutzername: admin
Standardkennwort: Entspricht der MAC-Adresse

Wenn Sie sich zum ersten Mal anmelden, werden Sie aufgefordert, einen neuen Benutzernamen und ein neues Kennwort festzulegen. QNAP empfiehlt dringend, aus Sicherheitsgründen einen neuen Benutzernamen und ein neues Kennwort festzulegen.

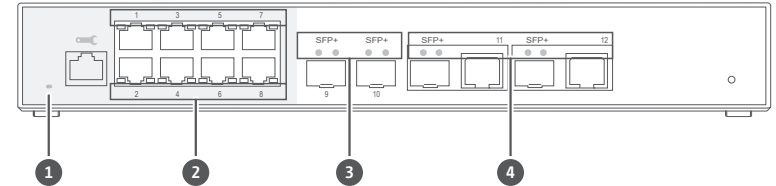

LED Verhalten

LED	Status	Beschreibung
1 Systemstatus	Blinkt	Gerät startet.
	Grün	Gerät ist gestartet.
	Aus	Gerät ist ausgeschaltet.
2 RJ45	Grün (Links)	Link arbeitet mit 1Gbps.
	Orange (Rechts)	Link arbeitet mit 100/10Mbps.
	Blinkt	Netzwerk ist aktiv.
3 SFP+	Aus	Kein Link.
	Grün	Link arbeitet mit 10/1Gbps.
	Blinkt	Netzwerk ist aktiv.
4 SFP+/RJ45 Kombi	Aus	Kein Link.
	Grün (SFP+)	Link arbeitet mit 10/1Gbps.
	Grün (RJ45)	Link arbeitet mit 10Gbps.
	Orange (RJ45)	Link arbeitet mit 5Gbps/2,5Gbps/1Gbps/100Mbps..
	Blinkt	Netzwerk ist aktiv.
	Aus	Kein Link.

FR Accéder à l'interface utilisateur Web

Par défaut, la gamme QSW-M408 prend en charge le client DHCP. Lorsqu' il se connecte à un réseau, le commutateur va automatiquement obtenir une adresse IP d' un serveur DHCP. Ensuite, vous pouvez utiliser Qfinder pour localiser le commutateur et accéder à l' interface utilisateur Web.

Si votre réseau n' est pas connecté à un serveur DHCP, vous pouvez accéder à l' interface utilisateur Web en changeant l' adresse IP de votre ordinateur à 169.254.100.102.

Par défaut, l' adresse IP du QSW-M408 est 169.254.100.101

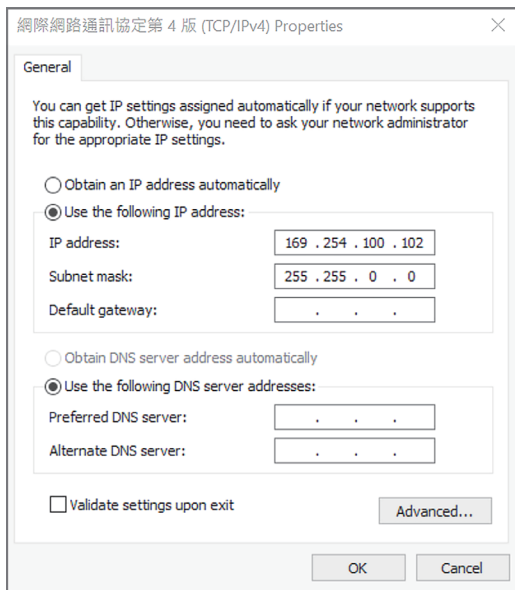

Remarque : Après la configuration, assurez-vous de remettre l'adresse IP de votre ordinateur au paramètre d'origine.

Connexion à l'interface utilisateur Web

Nom d'utilisateur par défaut : admin

Mot de passe par défaut : Identique à l'adresse MAC

Lors de votre première connexion, vous serez invité à définir un nouveau nom d' utilisateur et un nouveau mot de passe. QNAP vous recommande fortement de définir un nouveau nom d' utilisateur et un nouveau mot de passe à des fins de sécurité.

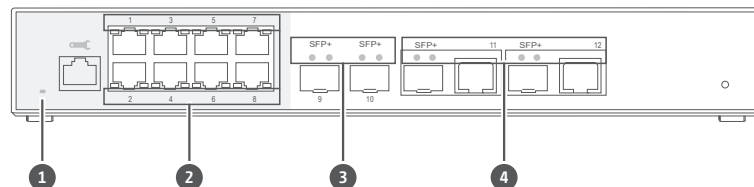

Comportement de la LED

LED	Statut	Description
1 Statut système	Clignotante	L'appareil démarre.
	Verte	L'appareil est démarré.
	Désactivé	L'appareil est hors tension.
2 RJ45	Verte (gauche)	La liaison fonctionne à 1 Gbits/s.
	Ambre (droite)	La liaison fonctionne à 100/10 Mbits/s
	Clignotante	Le réseau est actif.
	Désactivé	Aucune liaison.
3 SFP+	Verte	La liaison fonctionne à 10/1 Gbits/s
	Clignotante	Le réseau est actif.
	Désactivé	Aucune liaison.
4 Combo SFP+/RJ45	Verte (SFP+)	La liaison fonctionne à 10/1 Gbits/s.
	Verte (RJ45)	La liaison fonctionne à 5 Gbits/s /
	Ambre (RJ45)	2,5 Gbits/s / 1 Gbits/s / 100 Mbits/s.
	Clignotante	Le réseau est actif
	Désactivé	Aucune liaison.

IT Accesso all'interfaccia utente web

Per impostazione predefinita la serie QSW-M408 supporta il client DHCP. Quando collegato a una rete, lo switch può ottenere automaticamente l'indirizzo IP dal server DHCP. È quindi possibile usare Qfinder per individuare lo switch e accedere all'interfaccia utente web.

Se la rete non è collegata a un server DHCP, è possibile accedere all'interfaccia utente web cambiando l'indirizzo IP del computer in 169.254.100.102.

L'indirizzo IP predefinito del QSW-M408 è 169.254.100.101

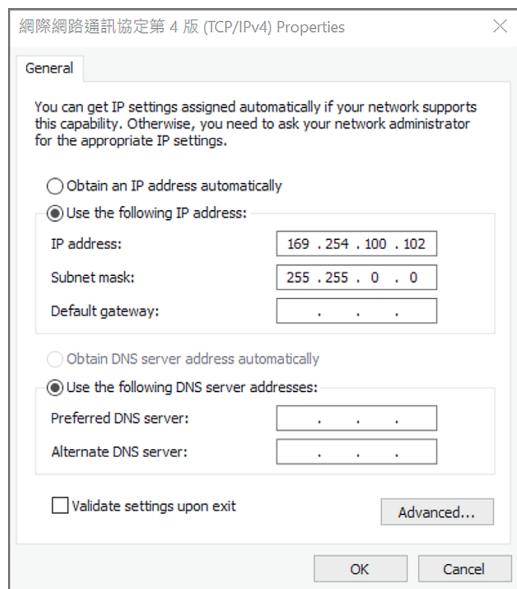

Nota: Al termine della configurazione, assicurarsi di riportare l'indirizzo IP del computer all'impostazione originale.

Accesso interfaccia utente web

Nome utente predefinito: admin

Password predefinita: uguale all'indirizzo MAC

Quando si accede per la prima volta, sarà chiesto di impostare un nuovo nome utente e password. QNAP consiglia vivamente di impostare un nuovo nome utente e password per garantire la sicurezza.

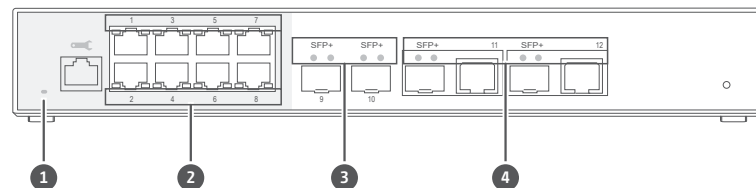

Comportamento del LED

LED	Stato	Descrizione
1 Stato di sistema	Lampeggiante	Dispositivo in corso di avvio.
	Verde	Dispositivo avviato.
	Disattivo	Dispositivo spento.
2 RJ45	Verde (Sinistra)	Collegamento funzionante a 1Gbps.
	Ambra (Destra)	Collegamento funzionante a 100/10Mbps.
	Lampeggiante	Rete attiva
	Disattivo	Nessun collegamento.
3 SFP+	Verde	Collegamento funzionante a 10/1Gbps.
	Lampeggiante	Rete attiva.
	Disattivo	Nessun collegamento.
4 SFP+/RJ45 combinata	Verde (SFP+)	Collegamento funzionante a 10/1Gbps.
	Verde (RJ45)	Collegamento funzionante a 10Gbps.
	Ambra (RJ45)	Collegamento funzionante a 5Gbps/2,5Gbps/1Gbps/100Mbps.
	Lampeggiante	Rete attiva
	Disattivo	Nessun collegamento.

ES Acceder a la interfaz de usuario web

La serie QSW-M408 admite por defecto el cliente DHCP. Al conectarse a una red, el switch obtendrá automáticamente una dirección IP de un servidor DHCP. Luego puede utilizar Qfinder para localizar el switch y acceder a la interfaz de usuario web.

Si su red no está conectada a un servidor DHCP, puede acceder a la interfaz de usuario web cambiando la dirección IP de su ordenador a 169.254.100.102.

La dirección IP predeterminada del QSW-M408 es 169.254.100.101

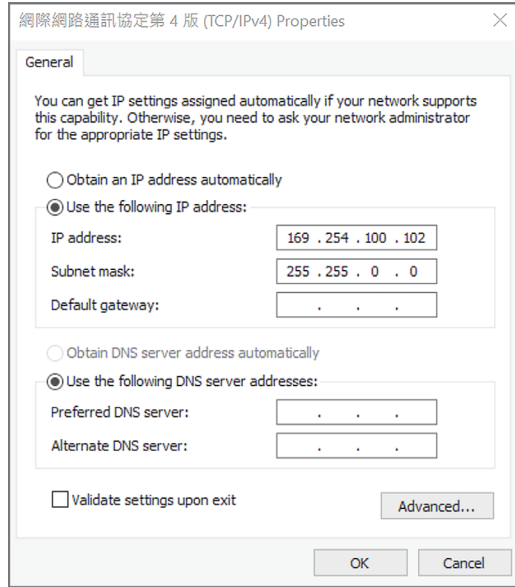

Nota: Tras la configuración, asegúrese de restablecer la configuración original de la dirección IP del ordenador.

Inicio de sesión en la interfaz de usuario web

Nombre de usuario predeterminado: admin.

Contraseña predeterminada: igual que la dirección MAC

Al iniciar sesión por primera vez, se le pedirá que establezca un nuevo usuario y contraseña. QNAP recomienda establecer un nuevo nombre de usuario y contraseña por razones de seguridad.

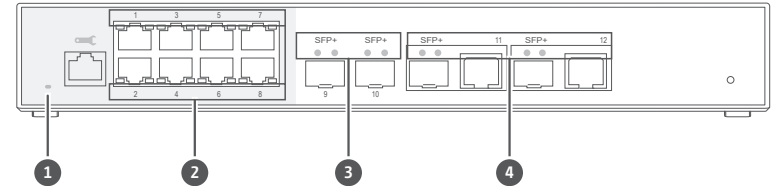

Comportamiento del LED

LED	Estado	Descripción
1 Estado del sistema	Parpadeante	El dispositivo se está iniciando.
	Verde	El dispositivo se ha iniciado.
	Apagado	El dispositivo está apagado.
2 RJ45	Verde (izquierda)	El enlace de red está funcionando a 1Gbps.
	Ámbar (derecha)	El enlace de red está funcionando a 100/10Mbps.
	Parpadeante	La red está activa.
	Apagado	Sin enlace.
3 SFP+	Verde	El enlace de red está funcionando a 10/1Gbps.
	Parpadeante	La red está activa.
	Apagado	Sin enlace.
4 Combinación SFP+/RJ45	Verde (SFP+)	El enlace de red está funcionando a 10/1Gbps.
	Verde (RJ45)	El enlace de red está funcionando a 10Gbps.
	Ámbar (RJ45)	El enlace de red está funcionando a 5Gbps/2,5Gbps/1Gbps/100Mbps.
	Parpadeante	La red está activa.
	Apagado	Sin enlace.

TW 存取網頁使用者介面

QSW-M408 系列預設支援 DHCP 用戶端。連線至網路時，交換器將自動取得來自 DHCP 伺服器的 IP 位址。您可以接著使用 Qfinder 找到交換器並存取網頁使用者介面。

若您的網路未連線至 DHCP 伺服器，您可以將電腦的 IP 位址變更為 169.254.100.102 來存取網頁使用者介面。

QSW-M408 的預設 IP 位址為 169.254.100.101

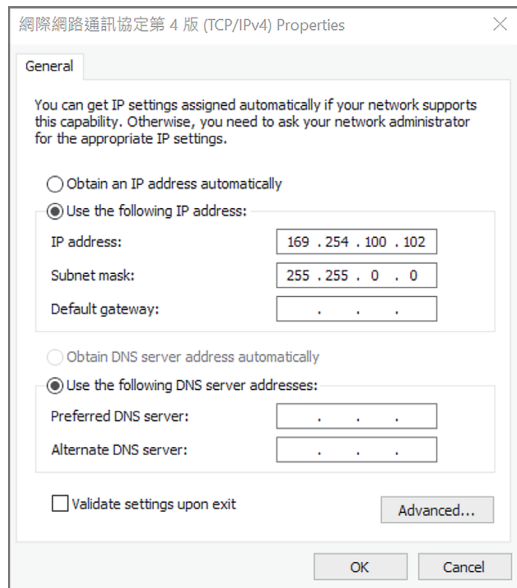

注意：請務必於設定後，將電腦的 IP 位址改回原本的設定。

網頁使用者介面登入

預設使用者名稱：admin

預設使用者密碼：同 MAC Address

您將於初次登入時，看到新的使用者名稱和密碼的設定提示。為了安全性，QNAP 強烈建議設定新的使用者名稱和密碼。

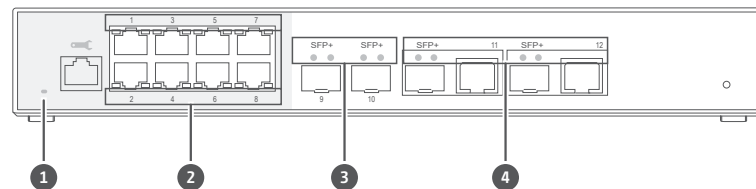

LED 行為

LED	狀態	描述
1 系統狀態	閃爍	裝置正在開機。
	綠燈	裝置已開機。
	關閉	裝置已關閉。
2 RJ45	綠燈 (左)	連結運作速度為 1Gbps。
	黃燈 (右)	連結運作速度為 100/10Mbps。
	閃爍	網路啟動中。
	關閉	無連結。
3 SFP+	綠燈	連結運作速度為 10/1Gbps。
	閃爍	網路啟動中。
	關閉	無連結。
4 SFP+/RJ45 複合	綠燈 (SFP+)	連結運作速度為 10/1Gbps。
	綠燈 (RJ45)	連結運作速度為 10Gbps。
	黃燈 (RJ45)	連結運作速度為 5Gbps/2.5Gbps/1Gbps/100Mbps。
	閃爍	網路啟動中。
	關閉	無連結。

JP Web ユーザーインターフェイスへのアクセス

QSW-M408 シリーズは、デフォルトで DHCP クライアントに対応しています。ネットワークに接続すると、スイッチは DHCP サーバーから自動的に IP アドレスを取得します。Qfinder を使用すると、Web ユーザーインターフェイスのスイッチを見つけてアクセスできます。

お使いのネットワークが DHCP サーバーに接続していない場合は、コンピューターの IP アドレスを 169.254.100.102 に変更することで Web ユーザーインターフェイスにアクセスできます。

QSW-M408 のデフォルトの IP アドレスは、169.254.100.101 です。

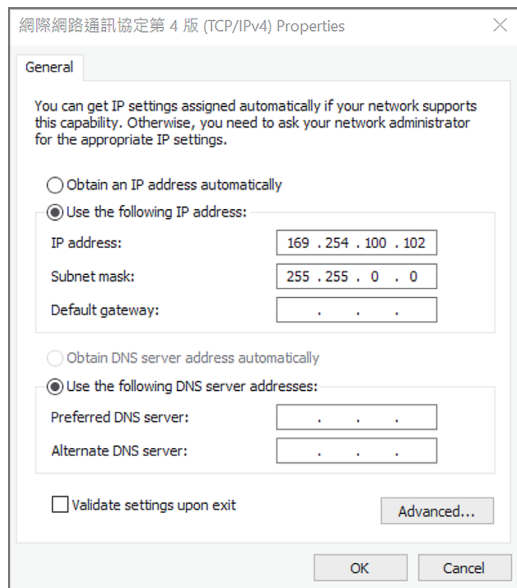

注意：設定後は、元の設置得にコンピューターの IP アドレスを戻すようにしてください。

Web ユーザーインターフェイスログイン

デフォルトのユーザー名：admin

デフォルトのパスワード：MAC アドレスと同じ

初めてログインする際は、新しいユーザー名とパスワードを設定するダイアログが表示されます。QNAP は、セキュリティ上の理由から、新しいユーザー名とパスワードを設定することをおすすめします。

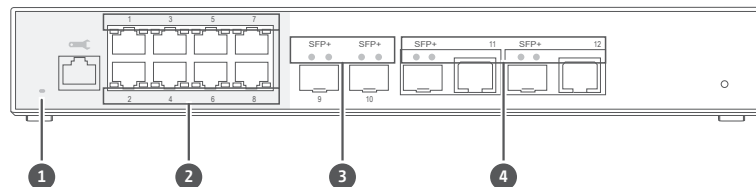

LED の動作

LED	状態	説明
① システムステータス	点滅	デバイスが起動しています。
	緑色	デバイスが起動しました。
	オフ	デバイスがオフの状態です。
② RJ45	緑色 (左)	リンクが 1Gbps で動作しています。
	琥珀色 (右)	リンクが 100/10Mbps で動作しています。
	点滅	ネットワークがアクティブです。
	オフ	リンクなし。
③ SFP+	緑色	リンクが 10/1Gbps で動作しています。
	点滅	ネットワークがアクティブです。
	オフ	リンクなし。
④ SFP+/RJ45 コンボ	緑色 (SFP+)	リンクが 10/1Gbps で動作しています。
	緑色 (RJ45)	リンクが 10Gbps で動作しています。
	琥珀色 (RJ45)	リンクが 5Gbps/2.5Gbps/1Gbps/100Mbps で動作しています。
	点滅	ネットワークがアクティブです。
	オフ	リンクなし。

TH การเข้าถึงอินเทอร์เน็ตผู้ใช้บนเว็บ

ซีรีส์ QSW-M408 รองรับโคลไอน์เตอร์ DHCP เป็นค่าเริ่มต้น เมื่อเชื่อมต่อกับเครือข่าย สวิตช์จะรับที่อยู่ IP จากเซิร์ฟเวอร์ DHCP โดยอัตโนมัติ จากนั้นคุณสามารถใช้ Qfinder เพื่อค้นหาสวิตช์และเข้าถึงอินเทอร์เน็ตของผู้ใช้บนเว็บ

หากเครือข่ายของคุณไม่ได้เชื่อมต่อกับเซิร์ฟเวอร์ DHCP คุณสามารถเข้าถึงอินเทอร์เน็ตของผู้ใช้บนเว็บโดยเปลี่ยนที่อยู่ IP ของคอมพิวเตอร์เป็น 169.254.100.102.

ที่อยู่ IP เริ่มต้นของ QSW-M408 คือ 169.254.100.101

หมายเหตุ: หลังจากการกำหนดค่า ตรวจสอบให้แน่ใจว่าคุณเปลี่ยนที่อยู่ IP ของคอมพิวเตอร์กลับไปเป็นการตั้งค่าดั้งเดิม

เข้าสู่อินเทอร์เน็ตของผู้ใช้บนเว็บ

ชื่อผู้ใช้เริ่มต้น: admin
รหัสผ่านเริ่มต้น: เหมือนกับที่อยู่ MAC

เมื่อเข้าสู่ระบบเป็นครั้งแรก คุณจะได้รับแจ้งให้ตั้งชื่อผู้ใช้และรหัสผ่านใหม่ QNAP แนะนำให้ตั้งชื่อผู้ใช้และรหัสผ่านใหม่เพื่อความปลอดภัย

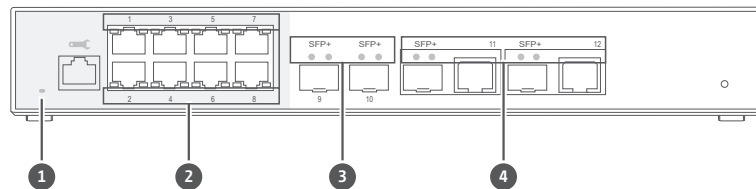

พฤติกรรม LED

LED	สถานะ	คำอธิบาย
1 สถานะระบบ	การกะพริบ	อุปกรณ์กำลังบูต
	เขียว	อุปกรณ์ถูกบูตแล้ว
	ปิด	อุปกรณ์ปิดอยู่
2 RJ45	เขียว (ช้า)	การเชื่อมโยงทำงานที่ 1Gbps
	สีเหลืองอำพัน (ช้า)	การเชื่อมโยงทำงานที่ 100/10Mbps
	การกะพริบ	เครือข่ายทำงานอยู่
ปิด	ไม่มีการเชื่อมโยง	
3 SFP+	เขียว	การเชื่อมโยงทำงานที่ 10/1Gbps
	การกะพริบ	เครือข่ายทำงานอยู่
	ปิด	ไม่มีการเชื่อมโยง
4 SFP+/RJ45 Combo	เขียว (SFP+)	การเชื่อมโยงทำงานที่ 10/1Gbps
	เขียว (RJ45)	การเชื่อมโยงทำงานที่ 10Gbps
	สีเหลืองอำพัน (RJ45)	การเชื่อมโยงทำงานที่ 5Gbps/2.5Gbps/1Gbps/100Mbps
	การกะพริบ	เครือข่ายทำงานอยู่
	ปิด	ไม่มีการเชื่อมโยง

PL Uzyskiwanie dostępu do interfejsu użytkownika sieci

Seria QSW-M408 domyślnie zapewnia obsługę klienta DHCP. Po połączeniu z siecią przełącznik automatycznie uzyska z serwera DHCP adres IP. Następnie można przy użyciu aplikacji Qfinder znaleźć przełącznik i uzyskać dostęp do interfejsu użytkownika sieci.

Jeśli dana sieć nie jest połączona z serwerem DHCP, można uzyskać dostęp do interfejsu użytkownika sieci, zmieniając adres IP komputera na 169.254.100.102.

Domyślny adres IP urządzenia QSW-M408 to 169.254.100.101

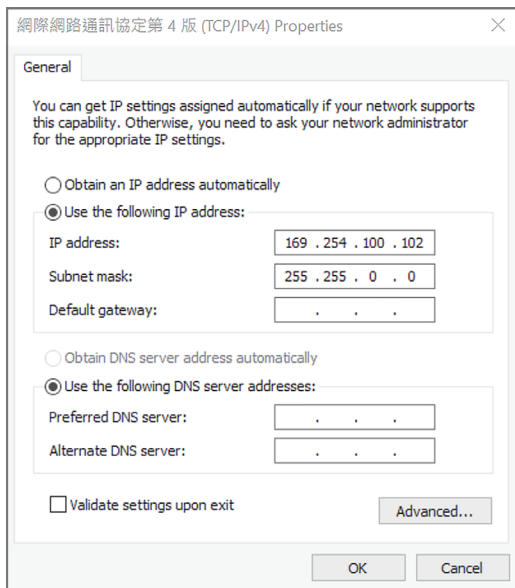

Uwaga: Po zakończeniu konfiguracji pamiętaj o zmianie adresu IP swojego komputera ponownie na ustawienie oryginalne.

Logowanie do interfejsu użytkownika sieci

Domyślna nazwa użytkownika: admin
Domyślne hasło: taki sam jak adres MAC

Po zalogowaniu się po raz pierwszy zostanie wyświetlone zalecenie ustawienia nowej nazwy użytkownika i hasła. Firma QNAP zdecydowanie zaleca ustawienie nowej nazwy użytkownika i hasła ze względów bezpieczeństwa.

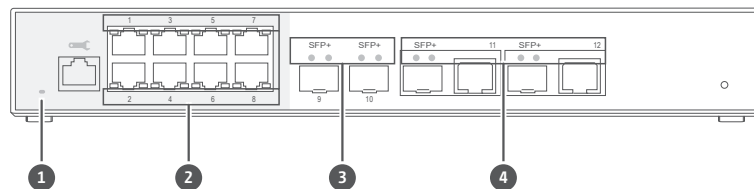

Zachowanie diody LED

Dioda LED	Stan	Opis
1 Stan systemu	Migająca	Trwa uruchamianie urządzenia.
	Zielona	Urządzenie jest uruchomione.
	Wyłączona	Urządzenie jest wyłączone.
2 RJ45	Zielona (lewa)	Łącze działa z prędkością 1 Gb/s.
	Bursztynowa (prawa)	Łącze działa z prędkością 100/10 Mb/s.
	Migająca	Sieć jest aktywna.
	Wyłączona	Brak łącza.
3 SFP+	Zielona	Łącze działa z prędkością 10/1 Gb/s.
	Migająca	Sieć jest aktywna.
	Wyłączona	Brak łącza.
4 SFP+/RJ45 Combo	Zielona (SFP+)	Łącze działa z prędkością 10/1 Gb/s.
	Zielona (RJ45)	Łącze działa z prędkością 10 Gb/s.
	Bursztynowa (RJ45)	Łącze działa z prędkością 5 Gb/s / 2,5 Gb/s / 1 Gb/s / 100 Mb/s.
	Migająca	Sieć jest aktywna.
	Wyłączona	Brak łącza.

Specifications

Model	QSW-M408-4C	QSW-M408-2C	QSW-M408S
Dimensions (H x W x D)	42.5 x 290 x 127 mm		
Net weight	1150 g	1150 g	1145 g
Input voltage range	100 – 240VAC		
Switching capacity	96 Gbps		
RJ45 ports	8		
SFP+ ports	N/A	2	4
Combo ports (SFP+/RJ45)	4	2	N/A
Operating temperature	0°C to 40°C (32°F to 104°F)		
Relative humidity	5% to 95% (non-condensing)		



This device complies with Part 15 of the FCC Rules. Operation is subject to the following two conditions:

1. This device may not cause harmful interference.
2. This device must accept any interference received, including interference that may cause undesired operation.

FCC Class B Notice:

This equipment has been tested and found to comply with the limits for a Class B digital device, pursuant to Part 15 of the FCC Rules. These limits are designed to provide reasonable protection against harmful interference in a residential installation. This equipment generates, uses, and can radiate radio frequency energy and, if not installed and used in accordance with the instructions, may cause harmful interference to radio communications. However, there is no guarantee that interference will not occur in a particular installation. If this equipment does cause harmful interference to radio or television reception, which can be determined by turning the equipment off and on, the user is encouraged to try to correct the interference by one or more of the following measures:

- Reorient or relocate the receiving antenna.
- Increase the separation between the equipment and receiver.
- Connect the equipment into an outlet on a circuit different from that to which the receiver is connected.
- Consult the dealer or an experienced radio/television technician for help.

Modifications:

Any modifications made to this device that are not approved by QNAP Systems, Inc. may void the authority granted to the user by the FCC to operate this equipment.



This QNAP NAS complies with CE Compliance Class B.



According to the requirement of the WEEE legislation the following user information is provided to customers for all branded QNAP products subject to the WEEE directive.

This symbol on the product or on its packaging indicates that this product must not be disposed of with your other household waste. Instead, it is your responsibility to dispose of your waste equipment by handing it over to a designated collection point for the recycling of waste electrical and electronic equipment. The separate collection and recycling of your waste equipment at the time of disposal will help to conserve natural resources and ensure that it is recycled in a manner that protects human health and the environment. For more information about where you can drop off your waste equipment for recycling, please contact your local city office, your household waste disposal service or the shop where you purchased the product.



更多關於安全、法規、與環境法令遵循相關的資訊，請參閱以下網址 www.qnap.com/regulatory/



※ 付属の電源コードは当該製品専用です。他の機器に使用しないでください。

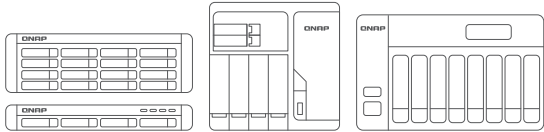

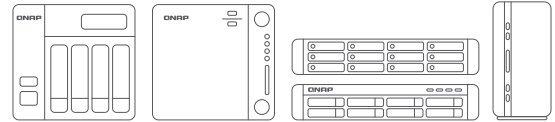



install.qnap.com



helpdesk.qnap.com



docs.qnap.com

QNAP

Printed in Taiwan
P/N: 51000-024679-RS