

Qlima

D 610 - D 612



guarantee

2
YEARS

DK	BRUGSANVISNING	2
E	INSTRUCCIONES DE USO	20
F	MANUEL D'UTILISATION	38
G	ΕΧΓΕΙΡΙΔΙΟ ΧΡΗΣΗΣ	56
GB	OPERATING MANUAL	70
I	ISTRUZIONI D'USO	86
N	BRUKSANVISNING	104
NL	GEBRUIKSAANWIJZING	120
P	MANUAL DE INSTRUÇÕES	140
PL	INSTRUKCJA OBSŁUGI	158
S	BRUKSANVISNING	176
SLO	NAVODILA ZA UPORABO	192

DIAGRAM MED KOMPONENTER

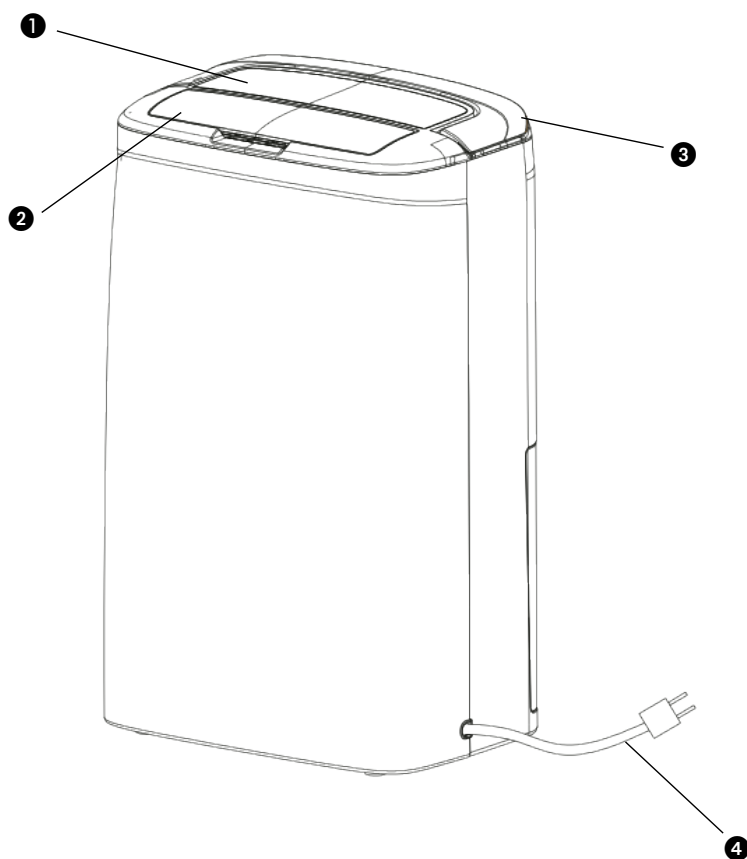

❶ Kontrolpanel

❷ Luftplade

❸ Håndtag

❹ Strømskik

❺ Filter

❻ Beholder

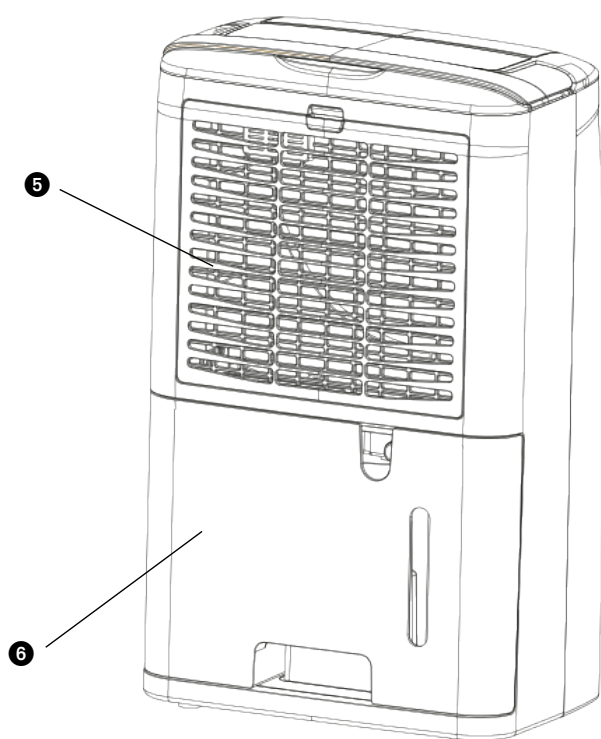

1 LÆS FØRST BRUGERVEJLEDNINGEN.

2 KONTAKT DIN FORHANDLER, HVIS DU ER I TVIVL.

Læs denne brugervejledning grundigt, før du tager apparatet i brug, og gem den til senere brug. Affugteren skal installeres på en sådan måde, at den overholder lokale og nationale bestemmelser, vedtægter og standarder. Dette produkt er beregnet til brug som affugter i private hjem og er kun egnet til indendørs brug i f.eks. stuer, køkkener, badeværelser eller i garager. Dette apparat er kun egnet til en effektivt jordet stikkontakt, tilslutningsspænding 220-240 V./ ~50 Hz.

GENERELLE

- For at få et optimalt resultat skal apparatet ikke stå for tæt på en radiator eller andre varmekilder.
- Sørg for, at alle vinduer er lukkede, så apparatet virker så hensigtsmæssigt som muligt.
- Affugtningsevnen er afhængig af temperaturen og luftfugtigheden i lokalet. Det er normalt, at der ikke fjernes så meget fugt ved en lav temperatur.
- Sørg for, at luftfilteret hele tiden er rent. Herved undgår du unødvendig energiforbrug og sikrer et optimalt resultat.
- Har stikket været taget ud af stikkontakten, og dernæst sat i igen, så starter apparatet efter fem minutter. Den automatiske forsinkelse beskytter kompressoren.



VIGTIGT

Apparatet SKAL altid være tilsluttet til en effektivt jordet stikkontakt. Hvis strømforsyningen ikke er effektivt jordet, må De under ingen omstændigheder tilslutte apparatet. Stikket skal altid være lettilgængeligt, når apparatet er tilsluttet. Læs denne brugsanvisning grundigt igennem og følg anvisningerne heri;

Inden apparatet tilsluttes, skal man kontrollere, at:

- Tilslutningsspændingen er i overensstemmelse med den spænding, der er angivet på typepladen;
- Stikkontakten og strømforsyningen er egnede til apparatet;
- Stikket på ledningen passer ind i stikkontakten;
- Apparatet står på et stabilt og plant gulv.

Bed en autoriseret elektriker om at kontrollere den elektriske installation, hvis De ikke er sikker på, at alt er i orden.

- Dette apparat er ikke beregnet til at bruges af personer (herunder børn) med nedsatte fysiske, sensoriske eller mentale evner, eller som mangler erfaring og viden, med mindre de har fået supervision eller instruktion om brugen af apparatet af en person med ansvaret for deres sikkerhed.
- Dette apparat er fremstillet ifølge CE sikkerhedsstandarder. Som ved alle andre elektriske apparater skal man alligevel udvise forsigtighed.
- Luftindtagsristen / udblæsningsristen må aldrig dækkes til.
- Tøm vandbeholderen, før De flytter apparatet.

- Apparatet må aldrig komme i kontakt med kemikalier.
- Apparatet må aldrig sænkes ned i vand.
- Der må ikke stikkes genstande ind i apparatets åbninger.
- Tag altid stikket ud af stikkontakten, før apparatet eller en del af apparatet skal rengøres eller udskiftes.
- Tilslut **ALDRIG** apparatet med en forlængerledning. Hvis der ikke forefindes en egnet effektivt jordet stikkontakt, skal De lade sådan en installere af en autoriseret elektriker.
- Børn bør være under opsyn, så det sikres, at de ikke leger med apparatet.
- Lad altid eventuelle reparationer udføre af en autoriseret servicemontør eller Deres leverandør. Følg vedligeholdelsesanvisningerne.
- Tag altid apparatets stik ud af stikkontakten, når apparatet ikke er i brug.
- Hvis strømkablet er beskadiget, skal det udskiftes af fabrikanten, dens kundeserviceafdeling eller af personer med tilsvarende kvalifikationer for at forebygge fare.
- Dette apparat kan bruges af børn fra 8 år og af personer med reducerede fysiske, sansemæssige eller mentale evner eller manglende erfaring og viden, hvis de er blevet vejledt eller instrueret i brugen af apparatet på en sikker måde og forstår de dermed forbundne farer.
- Børn må ikke lege med apparatet.
- Rengøring og brugervedligeholdelse må ikke foretages af børn uden vejledning.



BEMÆRK!

- Brug aldrig apparatet, hvis netledningen eller stikket er beskadigede. Ledningen må aldrig sættes i klemme og kontakt med skarpe kanter skal undgås.

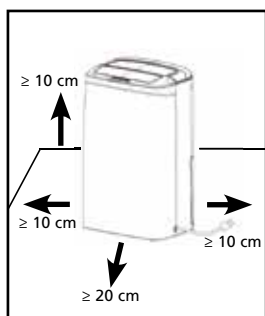

Billede 1



BEMÆRK!

- Hvis anvisningerne ikke følges, kan dette medføre at garantien på apparatet bortfalder.

Specifikke oplysninger om apparater med R290 / R32-kølemiddelgas.

- Læs alle advarslerne grundigt.
- Ved afrimning og rengøring af apparatet må du ikke bruge andre værktøjer end dem, der anbefales af fabrikanten.
- Apparatet skal placeres i et område uden kontinuerlige antændelseskilder (f.eks. åben ild, gas eller elapparater i drift).
- Må ikke punkteres eller brændes.
- Dette apparat indeholder Y g (se mærket på enheden) R290 / R32-kølemiddelgas.
- R290 / R32 er en kølemiddelgas, der overholder de europæiske miljødirektiver. Du må ikke punktere nogen del af kølemiddelkredsløbet. Vær opmærksom på, at kølemidlet muligvis ikke indeholder lugt.
- Hvis apparatet installeres, betjenes eller opbevares i et ikke-ventileret område, skal rummet være udformet for at forhindre akkumulering af kølevæskelækage, hvilket medfører risiko for brand eller eksplosion på grund af tænding af kølemidlet forårsaget af elvarmere, komfurer eller andre antændelseskilder.
- Apparatet skal opbevares på en sådan måde, at mekaniske fejl undgås.
- Personer, der betjener eller arbejder på kølemiddelkredsløbet, skal have den relevante certificering udstedt af en akkrediteret organisation, der sikrer kompetence til håndtering af kølemidler ifølge en specifik vurdering, der anerkendes af foreninger i branchen.

- Reparationer skal udføres på baggrund af anbefaling fra producenten.

Vedligeholdelse og reparationer, der kræver hjælp fra andet kvalificeret personale, skal udføres under tilsyn af en person, der er specificeret til at arbejde med brændbare kølemidler.

Apparatet skal installeres, betjenes og opbevares i et rum med et gulvareal, der er større end 4 m². Apparatet skal opbevares i et godt ventileret område, hvor rummets størrelse svarer til rumstørrelsen, som er angivet for drift.

INSTRUKTIONER TIL REPARATION AF APPARATER MED R290 / R32

1 GENERELLE INSTRUKTIONER

Denne instruktionsvejledning er beregnet til brug af personer med tilstrækkelig erfaring med elektrisk, elektronisk, kølemiddel- og mekanisk arbejde.

1.1 Kontrol af området

Inden arbejdet påbegyndes, kræves der obligatorisk sikkerhedskontrol for systemer, der indeholder brændbare kølemidler, for at sikre, at risikoen for antændelse minimeres. Ved reparation af kølesystemet skal følgende forholdsregler overholdes, før der arbejdes på systemet.

1.2 Arbejdsprocedure

Arbejdet skal udføres under en kontrolleret procedure for at minimere risikoen for, at en brandfarlig gas eller damp er til stede under arbejdet.

1.3 Generelt arbejdsområde

Alt vedligeholdelsespersonale og andre, der arbejder i lokalområdet, skal undervises i arten af det arbejde, der udføres. Arbejde i lukkede rum skal undgås. Området omkring arbejdsområdet skal afspærres. Sørg for, at forholdene i området er blevet sikret ved kontrol af brandbart materiale.

1.4 Kontrol af tilstedeværelse af kølemiddel

Området skal kontrolleres med en passende kølemiddeldetektor før og under arbejdet for at sikre, at teknikeren er opmærksom på en potentielt brandfarlig atmosfære. Sørg for, at det lækagedetekteringsudstyr, der anvendes, er egnet til brug med brandfarlige kølemidler, dvs. ikke-gnistende, tilstrækkeligt forsejlet eller ibrønde sikkert.

1.5 Tilstedeværelse af brandslukker

Hvis der skal udføres noget varmearbejde på køleudstyret eller tilhørende dele, skal der være passende brandslukningsudstyr til stede. En pulver- eller CO₂-slukker skal være tilgængelig i arbejdsområdet.

1.6 Ingen antændelseskilder

Ingen personer, der udfører arbejde på et kølesystem, som indebærer udsættelse for rørarbejde, der indeholder eller har indeholdt brandfarligt kølemiddel, må anvende antændelseskilder på en sådan måde, at det kan medføre risiko for brand eller eksplosion. Alle mulige antændelseskilder, herunder cigaretrykning, skal ske tilstrækkeligt langt væk fra stedet for installation, reparation og bortskaffelse, hvorunder brandfarligt kølemiddel eventuelt kan frigives til det omgivende rum. Før arbejdet finder sted, skal området omkring udstyret undersøges for at sikre, at der ikke er brandfarer eller tændingsrisici. Der skal opsættes "Rygning forbudt"-skilte.

1.7 Ventilert område

Sørg for, at området er åbent eller at det er tilstrækkeligt ventileret, før der udføres arbejde på systemet eller varmearbejde. Der skal være ventilation i den periode, hvor arbejdet udføres. Ventilationen skal sikkert sprede det frigivne kølemiddel og udstøde det eksternt i atmosfæren.

1.8 Kontrol af køleudstyret

Hvor elektriske komponenter ændres, skal de være egnede til formålet og have de korrekte specifikationer. Fabrikantens vedligeholdelses- og servicevejledning skal altid følges. Hvis du er i tvivl, skal du kontakte producentens tekniske afdeling for at få hjælp. Følgende kontroller skal altid udføres med hensyn til installationer med brændbare kølemidler: - ladestørrelsen er i overensstemmelse med rummets størrelse, hvor kølemiddeldelene er installeret.

- ventilationsmaskinerne og -udløbene fungerer tilfredsstillende og er ikke blokeret.
- hvis der anvendes et indirekte kølekredsløb, skal det sekundære kredsløb kontrolleres for tilstedeværelsen af kølemiddel.
- mærkningen af udstyret er fortsat synlig og læselig. Mærkater og skilte, der ikke er synlige, skal rettes til.
- kølerør eller -komponenter er installeret i en position, hvor de næppe vil blive udsat for noget stof, der kan korrodere kølemiddelholdige komponenter, medmindre komponenterne er konstrueret af materialer, som ibrønde er resistente over for korrosion eller er passende beskyttet mod at korrodere.

1.9 Kontrol af elektriske apparater

Reparation og vedligeholdelse af elektriske komponenter skal omfatte en indledende sikkerhedskontrol og komponentinspektion. Hvis der findes en fejl, der kan kompromittere sikkerheden, må der ikke tilsluttes strømforsyning til kredsløbet, før fejlen er rettet. Hvis fejlen ikke kan rettes omgående, men det er nødvendigt at fortsætte driften, skal der anvendes en passende midlertidig løsning. Dette skal rapporteres til ejeren af udstyret, så alle parter er vidende om det. Den første sikkerhedskontrol skal omfatte:

- At kondensatorer aflades: dette skal ske på en sikker måde for at undgå muligheden for gnister.
- At ingen aktive elektriske komponenter og ledninger udsættes under opladning, genopretning eller rensning af systemet.
- At der er kontinuitet i jordforbindelsen.

2 REPARATIONER TIL FORSEGLEDE KOMPONENTER

2.1 Under reparationer til forseglede komponenter skal alle elektriske forsyninger afbrydes fra det udstyr, der arbejdes på, før enhver fjernelse af forseglede dæksler mv. Hvis det er absolut nødvendigt at have en elforsyning koblet til udstyret under service, skal en permanent metode til lækagedetektering placeres på det mest kritiske punkt for at advare om en potentielt farlig situation.

2.2 Der skal især lægges vægt på følgende for at sikre, at kabinettet ved arbejde på elektriske komponenter ikke ændres på en sådan måde, at beskyttelsesniveauet påvirkes. Dette skal omfatte skader på kablerne, for mange tilslutninger, terminaler, der ikke er lavet efter de originale specifikationer, beskadigelse af forseglinger, ukorrekt montering af dele mv.

Sørg for, at apparatet er monteret sikkert.

Sørg for, at forseglinger eller tætningsmaterialer ikke er nedbrudt, så de ikke længere kan forhindre indtrængen af brandfarlige atmosfærer. Reservedele skal være i overensstemmelse med fabrikantens specifikationer.

BEMÆRK Anvendelsen af et siliciumforseglingmiddel kan påvirke effektiviteten af visse typer lækagepåvisningsudstyr. Sikre komponenter skal ikke isoleres før arbejdet.

3 REPARATION TIL SIKRE KOMPONENTER

Anvend ikke permanente induktive eller kapacitansbelastninger til kredsløbet uden at sikre, at dette ikke overstiger den tilladte spænding og strøm, der er tilladt for det anvendte udstyr.

Sikre komponenter er den eneste type, der kan arbejdes på i nærværelse af brandfarlig atmosfære. Testapparatet skal have den korrekte spænding.

Udskift kun komponenter med reservedele, som er angivet af fabrikanten. Andre reservedele kan resultere i antændelse af kølemiddel i atmosfæren fra en lækage.

4 KABELFØRING

Kontroller, at kablerne ikke er udsat for slitage, korrosion, for højt tryk, vibrationer, skarpe kanter eller andre negative miljøvirkninger. Kontrollen skal også tage hensyn til virkningerne af aldring eller kontinuerlige vibrationer fra kilder som kompressorer eller ventilatorer.

5 PÅVISNING AF BRANDFARLIGE KØLEMIDLER

Under ingen omstændigheder må potentielle antændelseskilder anvendes til søgning efter eller påvisning af kølemiddellækager. En halogenfakkellampe (eller en anden detektor, der bruger åben ild) må ikke anvendes.

6 METODER TIL PÅVISNING AF LÆKAGE

Følgende metoder til påvisning af lækage er acceptable for systemer indeholdende brændbare kølemidler. Elektroniske lækagedetektorer skal bruges til at detektere brandfarlige kølemidler, men følsomheden er muligvis ikke tilstrækkelig eller kan kræve genkalibrering. (Detektionsudstyr skal kalibreres i et kølemiddelfrit område.)

Sørg for, at detektoren ikke er en potentiel antændelseskilde, og at den er egnet til det anvendte kølemiddel. Lækagepåvisningsudstyret skal indstilles til en procentdel af LFL for det anvendte kølemiddel og skal kalibreres til det anvendte kølemiddel, og den passende procentdel af gas (maks. 25 %) bekræftes.

Lækagepåvisningsvæsker er egnede til brug sammen med de fleste kølemidler, men brug af vaskemidler, der indeholder klor, skal undgås, da klor kan reagere med kølemidlet og korrodere kobberet.

Hvis der er mistanke om lækage, skal alle flammer fjernes/slukkes.

Hvis der opdages en lækage af kølemiddel, der kræver lodning, skal alt kølemiddel udvindes fra systemet eller isoleres (ved at lukke ventilerne) i en del af systemet væk fra lækagen. Oxygenfrit nitrogen (OFN) skal derefter renses gennem systemet både før og under lodningsprocessen.

7 FJERNELSE OG RENSNING

Ved indgreb i kølekredsløbet for at foretage reparationer eller til andre formål, skal der anvendes konventionelle procedurer. Det er imidlertid vigtigt, at bedste praksis med hensyn til brændbarhed følges. Følgende procedure skal følges: fjern kølemidlet; rens kredsløbet med inert gas; tøm det; rens det igen med inert gas; åbn kredsløbet ved skæring eller lodning.

Kølemidlet skal udvindes i de tildelte og korrekte genvindingsflasker. Systemet skal "skylles" med OFN for at gøre enheden sikker. Denne proces skal muligvis gentages flere gange. Trykluft eller ilt må ikke bruges til denne opgave. Spuling kan gøres ved at bryde vakuomet i systemet med OFN og fortsætte med at fylde, indtil arbejdsstrykket er nået, derefter udlufte det til atmosfæren og trække det ned til et vakuum. Denne proces skal gentages, indtil der ikke er noget kølemiddel tilbage i systemet.

Når den endelige OFN-afladning anvendes, skal systemet udluftes til atmosfærisk tryk for at muliggøre ethvert arbejde, der skal udføres. Dette er meget vigtigt, hvis der skal loddet på rørarbejdet. Sørg for, at stikkontakten til vakuumpumpen ikke er tæt på antændelseskilder, og at der er rigeligt med ventilation

8 OPLADNINGSPROCEDURER

Ud over de konventionelle opfyldningsprocedurer skal følgende krav følges. Sørg for, at der ikke opstår forurening af forskellige kølemidler, når der bruges opfyldningsudstyr. Slinger eller ledninger skal være så korte som muligt for at minimere mængden af kølemiddel indeholdt i dem. Flasker skal holdes i opretstående stilling. Sørg for, at køleanlægget er jordet, inden du fylder systemet med kølemiddel. Mærk systemet, når opfyldningen er færdig (hvis det ikke allerede er mærket). Der skal udvises ekstrem forsigtighed for ikke at overfylde kølesystemet. Før opfyldning af systemet skal det testes med OFN. Systemet skal lækagetestes ved afslutningen af opfyldningen, men inden idrifttagning. En opfølgende lækagetest skal udføres, før du forlader stedet.

9 NEDLUKNING

Før du udfører denne procedure, er det vigtigt, at teknikeren er helt bekendt med udstyret og alle dets detaljer.

Det anses for at være god praksis, at alle kølemidler genvindes sikkert. Før opgaven udføres, skal der udtages en olie- og kølemiddelprøve, hvis der kræves en analyse inden genbrug af genvundet kølemiddel. Det er vigtigt, at der er 4 GB strøm til rådighed, før opgaven påbegyndes.

- a) Bliv fortrolig med udstyret og dets drift.
- b) Isolér systemet elektrisk.
- c) Før du udfører denne procedure, skal du sørge for, at det mekaniske håndteringsudstyr er tilgængeligt, hvis det er nødvendigt, til håndtering af kølemiddelbeholdere.
- d) Alle personlige værnemidler er tilgængelige og anvendes korrekt; Genvindelsesprocessen overvåges til enhver tid af en kompetent person.
- e) Genvindelsesudstyr og -flasker opfylder de relevante standarder.
- f) Pump kølesystemet ned, hvis det er muligt.
- g) If a vacuum is not possible, make a manifold so that refrigerant can be removed from various parts of the system.
- h) Sørg for, at flasken er stillet på vægten, inden genvindingen finder sted.
- i) Start genvindingsmaskinen og betjen den i overensstemmelse med producentens anvisninger.
- j) Ikke mere end 80 % volumen. (Ikke mere end 80 % volumen).
- k) Du må ikke overstige det maksimale arbejdsstryk for flasken, selv midlertidigt.
- l) Når flasken er fyldt korrekt, og processen er færdig, skal du sørge for, at flasken og udstyret straks fjernes fra stedet, og at alle isoleringsventiler på udstyret lukkes.
- m) Genvundet kølemiddel må ikke fyldes i et andet kølesystem, medmindre det er blevet rengjort og kontrolleret.

10 AFMÆRKNING

Udstyret skal mærkes med angivelse af, at det er blevet lukket ned og tømt for kølemiddel. Mærket skal være dateret og underskrevet. Sørg for, at der er mærker på udstyret, hvis udstyret indeholder brændbart kølemiddel.

11 GENVINDING

Ved fjernelse af kølemiddel fra et system, enten til service eller nedlukning, anbefales det, at alle kølemidler fjernes på en sikker måde. Ved overførsel af kølemiddel til flasker skal man sikre sig, at der kun anvendes passende kølemiddelgenvindingsflasker. Sørg for, at det korrekte antal flasker til at indeholde den samlede mængde er tilgængelig. Alle flasker, der skal anvendes, er udpeget til det genvundne kølemiddel og mærket til det kølemiddel (dvs. specielle flasker til genvinding af kølemiddel). Flaskerne skal være komplette med trykaflastningsventil og tilhørende lukkeventiler i god stand. Tomme genvindingsflasker evakueres og afkøles om muligt, før genvindingen finder sted.

Genvindingsudstyret skal være i god stand med et sæt instruktioner vedrørende det udstyr, der er til rådighed, og skal være egnet til genvinding af brændbare kølemidler. Derudover skal et sæt kalibrerede vægte være til rådighed og i god stand. Slanger skal være komplette med lækagefri koblinger og i god stand. Før du bruger genvindingsmaskinen, skal du kontrollere, at den er i god stand, er korrekt vedligeholdt, og at eventuelle tilknyttede elektriske komponenter er forseglet for at forhindre antændelse i tilfælde af frigivelse af kølemiddel. Kontakt producenten i tvivlstilfælde.

Det genvundne kølemiddel skal returneres til kølemiddeleverandøren i den korrekte genvindingsflaske, og den relevante affaldsoverførselsnota skal arrangeres. Bland ikke kølemidler i genvindingsenheder og især ikke i flasker.

Hvis kompressorer eller kompressorolier skal fjernes, skal det sikres, at de er tømt til et acceptabelt niveau for at sikre, at der ikke er brændbart kølemiddel i olien. Tømningsprocessen skal udføres, inden kompressoren returneres til leverandøren. Kun elektrisk opvarmning af kompressorkroppen må anvendes til at fremskynde denne proces. Når der drænes olie fra et system, skal det gøres på en sikker måde.

KONTROLLAMPER BETJENINGSPANEL

- Laveste omgivende forhold: 5 °C/40 % relativ luftfugtighed
- Højeste omgivende forhold: 35 °C/90 % relativ luftfugtighed

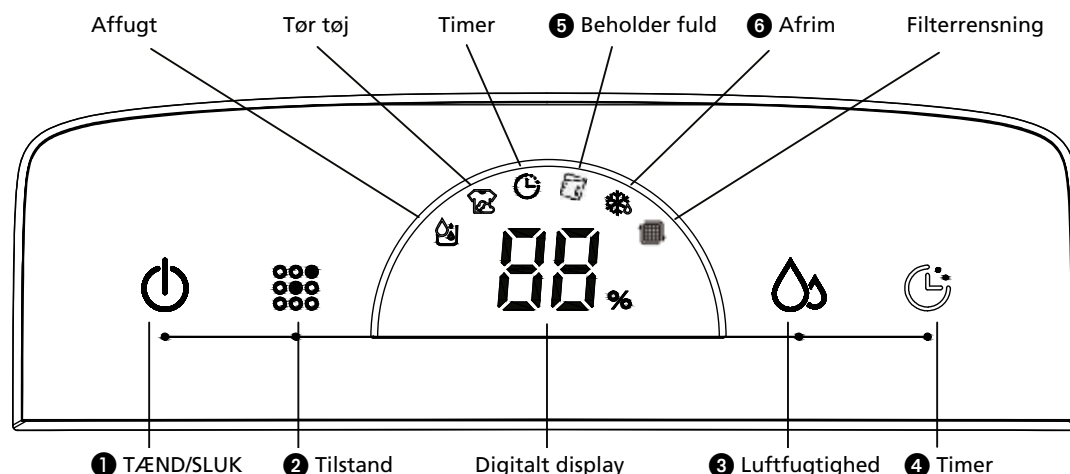







BEMÆRK!

- Vandspanden skal være installeret korrekt, for at affugteren kan fungere.
- Fjern ikke spanden, mens enheden er i drift.
- Hvis du ønsker at bruge afløbsslangen til at dræne vandet væk, skal du installere slangen, som beskrevet i kapitlet "Metode til dræning".
- Hver gang du trykker på den effektive knap på betjeningspanelet, vil du høre en "bip"-lyd.
- Når du tuner enheden, er driftsindikatoren ON. Driftsindikatoren er OFF under stand-by.

DRIFT

- 1 TÆND/SLUK : Tryk på tænd-/sluk-knappen for at tænde og slukke enheden. Når der tændes for enheden for første gang, affugter den kontinuerligt. Kompressoren tændes, og blæsermotoren kører ved lav hastighed. På samme tid vil tegnet for affugtning lyse op, og det digitale display viser den omgivende luftfugtighed. (Når den omgivende luftfugtighed er mindre end 30%, viser den LO, og når luftfugtigheden er højere end 90%, viser den HI.)
- 2 Tilstand : Til på knappen Tilstand for at sætte enheden i affugtningstilstand eller tøjtørringstilstand . Det valgte tegn vil lyse op.
- 3 Luftfugtighed Den ønskede luftfugtighed kan indstilles ved at trykke på knappen Luftfugtighed . (Værdierne kan sættes til CO~40%~50%~60%.) I Affugtningstilstand, når du trykker på knappen Luftfugtighed for første gang, viser det digitale display den valgte luftfugtighedsværdi. Når du trykker på den for anden gang, ændrer den indstillingen af luftfugtighedsværdien. Når den ønskede omgivende luftfugtighed f.eks. er sat til 50%, og enheden registrerer, at den aktuelle omgivende luftfugtighed er højere end 52%, starter enheden; når enheden registrerer, at den aktuelle omgivende luftfugtighed er mindre end 48%, stopper enheden. For kontinuerlig affugtning ska du bruge CO-indstillingen. Når knappen Luftfugtighed holdes inde i fem sekunder, viser det digitale display den omgivende temperatur. Efter fem sekunder viser det digitale display den omgivende luftfugtighed igen.

- ④ Timer  : Ved at trykke på Timer-knappen  indstilles enheden til at køre i ~1~2~4 eller 9 timer. Når timerfunktionen er i brug, lyser timerfunktionens tegn .
- ⑤ Beholder fuld  : Når vandbeholderen er fuld, lyser tegnet for fuld beholder  ; en alarm lyder 10 gange, og derefter lukkes enheden ned. Når vandbeholderen er tømt og sat tilbage i den korrekte position, vil enheden fortsætte affugtningen, når kompressoren, automatisk, starter efter tre minutter.
- ⑥ Afrim  : Når enheden er placeret i et rum med en lav omgivende temperatur under drift, kan overfladen af fordampere fryse til. For at sikre normal drift af enheden, er den forsynet med en automatisk afrimningsfunktion. Når enheden afrimes, lyser tegnet for afrimning .

LUFTFILTER

Affugterne er udstyret med en filterpakke bestående af tre lag, som rengør den cirkulerede luft. Filterpakken består af et skærmfilter og et (separat indpakket) **HEPA™** HAF-filter og et aktivt kulfilter. Disse filtre skal monteres i henhold til instruktionerne, før affugteren bruges.

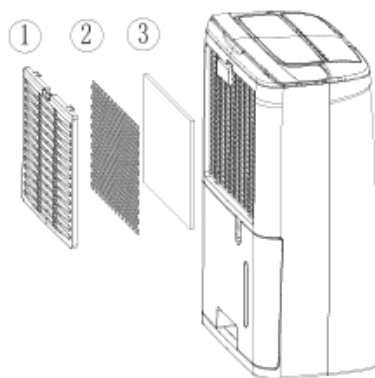

Billede 2

- ① Skærmfilter; fjerner store støvpartikler.
- ② Aktivt kulfilter; fjerner lugt.
- ③ **HEPA™** HAF-filter; fjerner mindre partikler fra luften som f.eks. pollen, bakterier, dyreskæl og støv.

SÅDAN RENGØRES, KONTROLLERES ELLER UDSKIFTES FILTRENE:

UDTAGNING AF FILTRENE:

- Tag vandbeholderen ud (se afsnittet VANDAFLØB OG FULD VANDBEHOLDER).
- Fjern skærmfilteret ved at trykke foroven på det med to eller tre fingre. Skærmfilteret bøjes, og de to sikringskroge foroven på filteret glider ud af hullerne. Skærmfilteret er nu frigjort og kan nemt fjernes.
- Tag det nu synlige **HEPA™** HAF-filter og det aktive kulfilter ud.

Skærmfilteret skal rengøres regelmæssigt med en støvsuger for at undgå, at luftstrømmen blokeres. Det er ikke nødvendigt at udskifte det.

Nyt filter



Det anbefales at udskifte filteret

Det aktive kulfilter kan rengøres med en støvsuger hvis det bliver støvet, men skal skiftes samtidigt med at man skifter **HEPA™** HAF filteret.



BEMÆRKNINGER!

- Brug aldrig apparatet uden gazefilter!
- Hvis man anvender affugteren uden det aktive kulfilter og/eller **HEPA™** HAF filteret, skader det ikke anlægget, men så bliver usunde støvpartiker/bakterier mv. ikke fjernet.
- Filtre til udskiftning fås hos din forhandler / www.qlima.com.

MONTERING AF FILTRENE:

- Monter det nye **HEPA™**-filter og det nye aktive kulfilter. Det aktive kulfilter sidder inderst, og **HEPA™**-filteret sidder yderst.
- Før de to nederste kroge ind i de dertil beregnede huller, og før derefter de to øverste kroge ind i de dertil beregnede huller. Skærmfilteret skal bøjes lidt. Det gør du ved at trykke foroven på det med to eller tre fingre.

METODER TIL DRÆNING

METODE 1 - MANUEL TØMNING

Anmærkninger:

- Fjern ikke spanden, når enheden er i drift eller netop er stoppet. Ellers kan det medføre, at vandet drypper på gulvet.
- Brug ikke slangen, hvis du bruger vandspanden til at opsamle vand. Når slangen er tilsluttet, vil vandet blive drænet ud igennem den i stedet for i spanden.

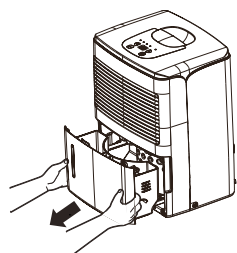

Billede 3

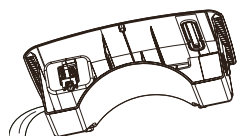

Billede 4

- 1 Tag fat i håndtaget i bunden af vandspanden og træk den ud i pilens retning.
- 2 Tøm spanden ved at holde fast i håndtaget i bunden af spanden med den ene hånd og i toppen af spanden med den anden hånd.
- 3 Sæt spanden tilbage i affugteren efter pilens retning.

METODE 2 - AFLØBSSLANGE

- 1 Brug den medfølgende slange.
- 2 Fjern spanden fra enheden som anvist.

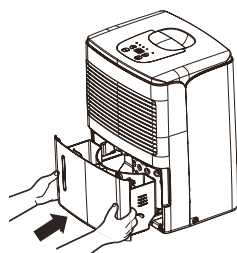

Billede 5

- 3 Træk afløbsslangen ind i dysen og sørg for, at den er forsvarligt låst.

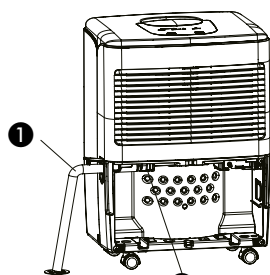

Billede 6

1 afløbsslangen

2 dysen

- 4 Sæt spanden tilbage. Sørg for, at slangen går igennem spandens hul til dræning og er placeret nedad. Før slangen til gulvafløbet og dæk derefter hullet til med et låg. Bemærk, at afløbsslangen ikke bør presses, da vandet ellers ikke kan drænes ud.

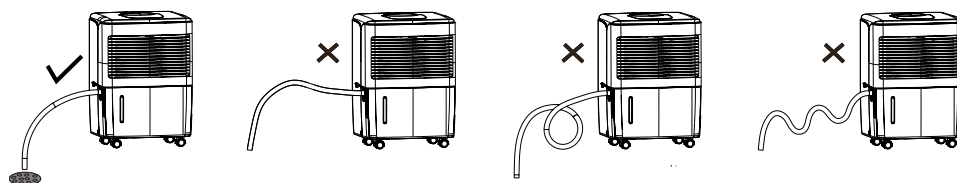

Billede 7



BEMÆRK!

Når du ønsker at tage afløbsslangen af, skal du forberede en beholder til at opsamle vandet fra dysen.

RENGØRING OG VEDLIGEHOLDELSE



ADVARSEL:

- Før rengøring skal du slukke for affugteren og afbryde strømmen. Ellers kan det føre til elektrisk stød.
- Vask ikke affugteren med vand, da det kan føre til elektrisk stød.
- Brug ikke flygtig væske (såsom fortynder eller benzin) til at rense affugteren. Ellers vil det skade enhedens udseende.

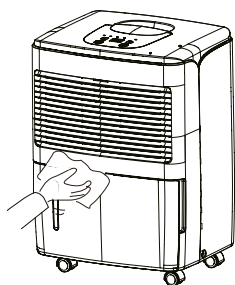

Billede 8

- 1 Gitter og kasse

Rengøring af kassen:

Når der er støv på kassen, skal du bruge et blødt håndklæde til at støve den af; Når kassen er meget beskidt (fedtet), kan du bruge et mildt rengøringsmiddel til at rense den.

Rengøring af filteret: Brug en støvsuger eller en børste.

PLEJE EFTER SÆSONBRUG

- Sluk for strømmen.
- Rens luftfiltret og kassen.
- Fjern støv og hindringer fra affugteren.
Tøm vandspanden.

FEJLFINDING

- Kontroller følgende, inden du kontakter teknisk support:

Problem	Årsag	Løsning
Enheden virker ikke.	Strømmen er ikke tilsluttet.	Sæt stikket i stikkontakten.
Enheden affugter ikke.	Vandbeholderen er fuld.	Fjern vandet fra beholderen.
	Vandbeholderen er ikke sat korrekt på plads.	Sæt vandbeholderen korrekt på plads.
	Luftfilteret er tilstoppet.	Rens luftfilteret.
	Temperaturen eller den relative luftfugtighed i rummet, hvor enheden er i brug, er for lav.	Det er normalt, at enheden ikke affugter under disse forhold.
Affugteren virker, men den reducerer ikke den relative luftfugtighed tilstrækkeligt.	Rummet er for stort.	Vi anbefaler at bruge en affugter med en større kapacitet.
	Der er for mange kilder til fugt.	Vi anbefaler at bruge en affugter med en større kapacitet.
	Der er for meget udluftning.	Reducér udluftningen (luk vinduer og døre).
Servicelyset er tændt	Når servicetiden når 168 timer, vil indikatorlyset for filterrensning blive tændt	Rens filteret og nulstil servicetimeren.
	Filteret er blevet rensset, men servicetimeren er ikke blevet nulstillet	Mens maskinen arbejder, skal du trykke på timer-knappen i 5 sekunder. Alarmen vil lyde én gang og indikatorlyset for filterrensning vil blinke 5 gange.

GARANTIBETINGELSER

Du får to års garanti på din affugter fra den dag, hvor du køber den. Inden for denne periode bliver alle materiale- og fabrikationsfejl afhjulpel gratis.

I den forbindelse gælder følgende regler:

- Alle yderligere krav på erstatning, inklusive følgeskade, betales ikke.
- Vi afviser udtrykkeligt alle andre krav om skadeserstatning, inkl. følgeskader.
- Reparation eller udskiftning af reservedele inden for garantifristen bevirker ikke at garantien forlænges.
- Garantien gælder ikke, hvis der er foretaget ændringer, monteret ikke originale reservedele, eller hvis udenforstående har udført reparationer på affugteren.
- Reservedele der er udsat for normal slitage er ikke omfattet af garantien.
- Garantien gælder udelukkende mod fremlæggelse af den originale, daterede købsbon og hvis der ingen ændringer er foretaget på den.
- Garantien gælder ikke for skader, der er opstået som følge af handlinger, der afviger fra brugsanvisningen, eller som skyldes forsømmelse.
- Fragtomkostninger og risiko ved forsendelse af affugteren eller dele af denne er altid for købers regning.

For at forhindre unødige udgifter, råder vi dig til altid først omhyggeligt at læse brugsanvisningen. Hvis dette ikke fører til noget resultat, indleveres affugteren til reparation hos forhandleren.



Elektriske apparater må ikke indgå i almindeligt usorteret husholdningsaffald: brug separate opsamlingsfaciliteter. Kontakt de kommunale myndigheder for information om muligheder for opsamling. Hvis elektriske apparater bortskaffes på losseplads eller lignende, kan farlige stoffer sive ned til grundvandet og derigennem nå fødekæden, til skade for helbred og velfærd. Ved udskiftning af gamle apparater med nye, er forhandleren forpligtet til at modtage det gamle apparat som affald uden beregning. Batterier må ikke smides i åben ild, hvor de kan eksplodere eller frigive farlige væsker. Hvis du udskifter eller tilintetgør fjernbetjeningen, så fjern batterierne, og kasser dem i overensstemmelse med gældende bestemmelser, fordi de er skadelige for miljøet.

Miljøoplysninger: Dette produkt indeholder flourholdige drivhusgasser, som hører under Kyoto-aftalen. Produktet må kun serviceres eller demonteres af særligt uddannet personale.

Dette udstyr indeholder et kølemiddel af typen R290 i den mængde, der er angivet i tabellen ovenfor. R290 må ikke slippes ud i fri luft: R290 er en flourholdig drivhusgas med et globalt opvarmingspotentiale (GWP – Global Warming Potential) på 1.300.

TEKNISKE DATA

Model		D 610	D 612
Energiforbrug (nom / max)	kW	0,21	0,20
Strømforsyning	V / Hz / Ph	220-240 / ~ 50 / 1	220-240 / ~ 50 / 1
Strømstyrke (nom.)	A	0,8	0,79
Nuværende sikring til PCB		2010 Serie(s), AC250V, T, 3, 15A or 5A or 6, 3A, L	
Nuværende sikring til 1 PCB		2010 Serie(s), AC250V, T, 2, 0A, L	
Affugtningskapacitet (Minimum-saffugtningsværdien i liter pr. 24 timer ved en relativ fugtighed på 80% og en temperatur på 30°C.)	L / 24h	10	12
Affugtningskapacitet (Minimum-saffugtningsværdien i liter pr. 24 timer ved en relativ fugtighed på 60% og en temperatur på 27°C.)	L / 24h	6,3	6,88
Kapacitet beholder	L	1,8	1,8
Luftcirkulation (nom.) *	m ³ /h	80	90
Til rum på op til *	m ³	40 - 65	50 - 75
Virkningstemperatur	°C	5 - 35	5 - 35
Automatisk optøning		ja	ja
Hygrostat		ja	ja
Kompressor type		roterende	roterende
Kølemiddel type / vægt	r / gr	R290 / 55 gr	R290 / 60 gr
Tryk sugning / udledning (max.)	MPa	0,75 / 2,16 (2,6)	7,5 / 20,4 (25,8)
Mål (b x d x h)	mm	290 x 194 x 478	290 x 194 x 478
Vægt (netto)	kg	10	9,7
Vægt (brutto)	kg	11	10,6
Lydtryksniveau *	dB(A)	38	44
Beskyttelsesklasse	IP	IP24	IP24

* Kun vejledende

Fabrikanten forbeholder sig retten til at indføre ændringer uden forudgående meddelelse herom.

DIAGRAMA DE COMPONENTES

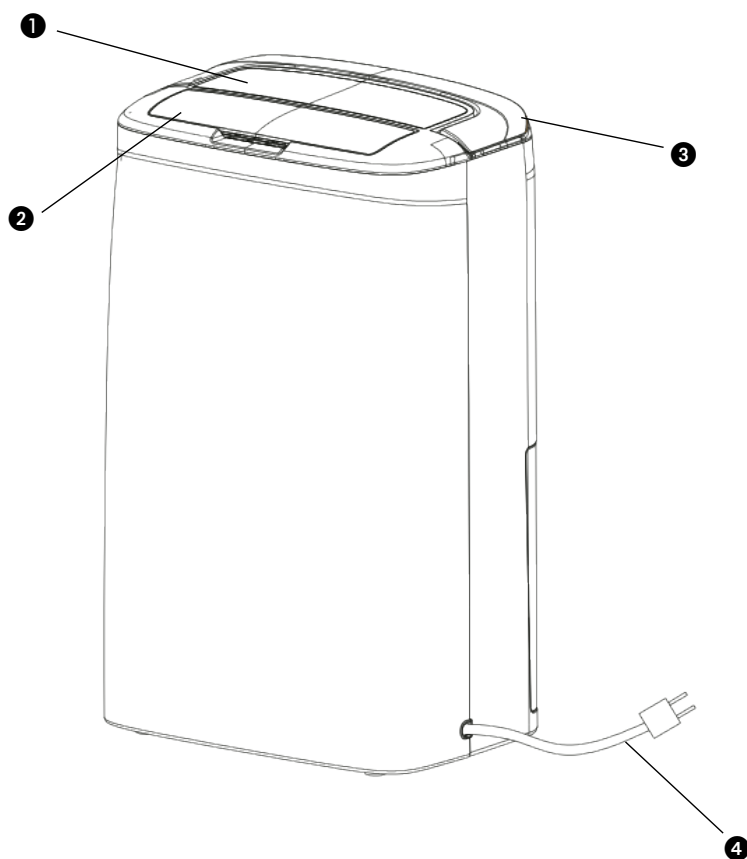

1 Panel de control

2 Placa de aire

3 Asa

4 Cable eléctrico

5 Filtro

6 Depósito

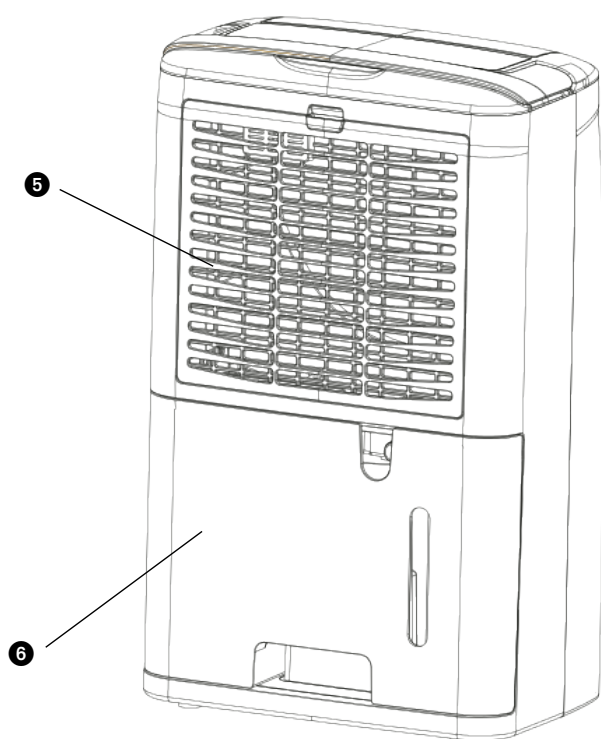

1 LEA PRIMERO EL MANUAL DE INSTRUCCIONES.

2 EN CASO DE DUDA, CONSULTE A SU DISTRIBUIDOR.

La instalación deberá responder por completo a las disposiciones, reglamentos y normas locales en vigor. Este producto ha sido diseñado para su uso como deshumidificador en hogares y sólo es apto para el uso en condiciones domésticas normales y en interiores (salas de estar, cocinas, baños y garajes). Compruebe si la tensión de red es la correcta. El aparato se debe utilizar exclusivamente en un deshumidificador con toma de tierra, voltaje 220-240 V / ~50 Hz. Este producto es apto solamente estufa en uso doméstico.

GENERAL

- Para obtener un resultado óptimo, no coloque el aparato cerca de un radiador o otra fuente calorífica.
- Mantenga cerradas todas las ventanas para una mayor eficacia.
- La capacidad de deshumidificación depende de la temperatura y de la humedad del aire en la habitación. Cuanto más baja sea la temperatura, menos humedad extraerá el aparato.
- Procure que el filtro del aire esté siempre limpio. De esta forma se evita el consumo innecesario de energía y queda garantizado un resultado óptimo.
- En el caso de que se apague el aparato, éste no volverá a funcionar sino después de transcurridos cinco minutos. De esta manera se prolonga la vida útil del compresor.



IMPORTANTE

El aparato debe estar conectado siempre con una toma a tierra. En caso de que la corriente eléctrica no esté provista de una toma a tierra, está absolutamente prohibido conectar el mismo. Cuando el aparato esté conectado, el acceso a la clavija tendrá que poder hacerse sin que haya obstáculos por medio. Lea estas instrucciones de uso detenidamente y siga las indicaciones.

Antes de conectar el aparato compruebe si:

- el voltaje corresponde a la placa de datos;
- el enchufe y el suministro de electricidad son los indicados para el aparato;
- la clavija del cable eléctrico es a la medida del enchufe;
- el aparato está colocado en posición vertical y sobre una superficie plana.

Haga controlar la instalación eléctrica por un profesional autorizado si no está seguro que todo está en orden.

- Este aparato no deberá ser utilizado por personas (incluyendo niños) con reducida capacidad física, mental o sensorial, o que carezcan de la experiencia y los conocimientos necesarios, a menos que sean vigilados e instruidos en el uso del aparato por otra persona que sea responsable de su seguridad.
- Este aparato ha sido fabricado según las normas de seguridad CE. A pesar de ello, y al igual que con todo aparato eléctrico, se debe obrar con cautela.
- Nunca tapar la rejilla de la entrada de aire y/o de salida de aire.

- Previo el transporte del aparato, vacíe siempre el depósito de agua.
- Procure que el aparato no entre nunca en contacto con productos químicos.
- No sumerja nunca en agua el aparato.
- No inserte objetos en las aberturas del aparato.
- Desenchufe siempre el aparato antes de proceder a su limpieza o a la de algún componente.
- Nunca use un cable prolongador para conectar el aparato. Si no se dispone de un enchufe con toma a tierra, deberá ser instalado por un electricista cualificado.
- Se deberá vigilar a los niños para asegurar que no jueguen con el aparato.
- Las eventuales reparaciones deben ser siempre llevadas a cabo por un técnico de servicio cualificado o por su distribuidor. Observe las instrucciones de mantenimiento.
- Desenchufe siempre el aparato cuando éste no se utilice.
- Como medida de precaución y si el cable de alimentación estuviera dañado, hay que sustituirlo en el fabricante, su servicio de atención al cliente o personas con una cualificación similar.
- Este aparato puede ser utilizado por niños a partir de 8 años y por personas con capacidades físicas, psíquicas o sensoriales reducidas, falta de experiencia y conocimientos, siempre que sean supervisados o reciban instrucciones acerca del uso del aparato de una forma segura y comprendan los riesgos que entraña.
- Los niños no deben utilizar el aparato como un juguete.
- Las tareas de limpieza y mantenimiento reservadas al usuario no deben ser realizadas por niños sin supervisión.

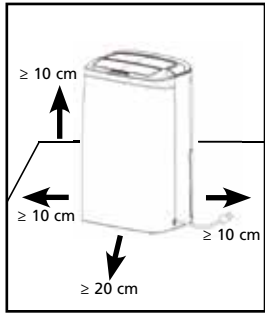

Fig 1

⚠ ¡ATENCIÓN!

- Nunca use el aparato en caso de que el cable o el enchufe esté dañado. Procure que el cable no quede atrapado y que no entre en contacto con objetos cortantes.



¡ATENCIÓN!

- El incumplimiento de las instrucciones puede dar lugar a la pérdida de la garantía.

Información específica sobre aparatos con gas refrigerante R290 / R32.

- Lea con atención todas las advertencias.
- Cuando descongele y limpie el aparato, no use herramientas distintas de las recomendadas por el fabricante.
- El aparato debe colocarse en un área sin fuentes constantes de ignición (por ejemplo: llamas vivas, aparatos de gas o eléctricos en funcionamiento).
- No perforo ni queme.
- Este aparato contiene Y g (compruebe etiqueta de voltaje en la parte posterior de la unidad) sobre el gas refrigerante R290 / R32.
- El R290 / R32 es un gas refrigerante que cumple con las directivas europeas sobre el medio ambiente. No perforo ninguna parte del circuito refrigerante. Debe ser consciente de que los refrigerantes no tengan olor.
- Si el aparato se instala, se usa o se guarda en un área no ventilada, la sala debe estar diseñada para evitar la acumulación de fugas de refrigerante que pueden dar lugar a un riesgo de incendio o explosión debido a la ignición del refrigerante causados por calefactores eléctricos, estufas u otras fuentes de ignición.

- El aparato debe guardarse de tal modo que se evite fallo mecánico.
- Las personas que usen o trabajen con el circuito refrigerante deben contar con una certificación adecuada emitida por un organismo acreditado que garantice la competencia en el manejo de refrigerantes según una evaluación específica reconocida por las asociaciones del sector.
- Las reparaciones deben realizarse basándose en las recomendaciones del fabricante.

El mantenimiento y la reparación que requieran la asistencia de otro personal cualificado debe realizarse bajo la supervisión de una persona especificada en el uso de refrigerantes inflamables.

El aparato deberá instalarse, operarse y almacenarse en una habitación que tenga un área de suelo superior a 4 m² cuadrados. El aparato deberá almacenarse en un área bien ventilada donde el tamaño de la habitación corresponda al área de la habitación especificada para la operación.

INSTRUCCIONES PARA REPARAR APARATOS CON R290 / R32

1 INSTRUCCIONES GENERALES

Este manual de instalación está dirigido al uso por parte de personas con conocimientos adecuados de electricidad y electrónica, así como experiencia en refrigerantes y mecánica.

1.1 Comprobar el área

Antes de empezar a trabajar en sistemas con refrigerantes inflamables se precisan comprobaciones de seguridad para garantizar que se minimiza el riesgo de ignición. Para reparar el sistema de refrigeración, se deben observar las siguientes precauciones antes de trabajar en el sistema.

1.2 Procedimiento de trabajo

El trabajo debe realizarse con un procedimiento controlado para minimizar el riesgo de un gas o vapor inflamable mientras se trabaja.

1.3 Área general de trabajo

Todo el personal de mantenimiento y otros trabajadores del área local deben recibir instrucciones sobre la naturaleza del trabajo que se realiza. Debe evitarse el trabajo en espacios cerrados. El área en torno al espacio de trabajo debe seccionarse. Asegúrese de que las condiciones del área son seguras mediante control del material inflamable.

1.4 Comprobar la presencia de refrigerante

El área debe comprobarse con un detector de refrigerante adecuado previamente y durante el trabajo, para garantizar que el técnico es consciente de atmósferas potencialmente inflamables. Asegúrese de que se emplea equipo adecuado de detección de fugas para su uso con refrigerantes inflamables, p.ej., sin chispas, bien sellado o intrínsecamente seguro.

1.5 Presencia de extintores

Si se debe realizar algún trabajo con calor en el equipo de refrigeración o en cualquier parte asociada, debe disponerse de extintores adecuados a mano. Cuente con un extintor de polvo seco o de CO₂ junto al área de carga.

1.6 Sin fuentes de ignición

Ninguna persona que realice un trabajo relacionado con un sistema de refrigeración que implique la exposición a cualquier conducto que contenga o haya contenido refrigerante inflamable debe usar ninguna fuente de ignición de forma que pueda provocar riesgo de fuego o explosión. Todas las posibles fuentes de ignición, incluyendo cigarrillos encendidos, deben mantenerse lo suficientemente lejos del lugar de la instalación, reparación, retirada y eliminación, durante los cuales pueda liberarse refrigerante inflamable al área circundante. Antes de realizar el trabajo, debe garantizarse que el área en torno al equipo a inspeccionar no tiene riesgos inflamables o de ignición. Se deben mostrar señales de "No fumar".

1.7 Área ventilada

Asegúrese de que el área es abierta o está ventilada de forma adecuada antes de acceder al sistema o realizar cualquier trabajo con fuego. Un cierto grado de ventilación debe continuar durante el tiempo en que se realice el trabajo. La ventilación debe dispersar de forma segura cualquier refrigerante liberado y repelerlo preferiblemente a la atmósfera.

1.8 Comprobaciones del equipo de refrigeración

Si se cambian componentes eléctricos, deben ajustarse al objetivo y a las especificaciones correctas. Deben seguirse en todo momento las directrices de mantenimiento y reparación del fabricante. En caso de duda, consulte al departamento técnico del fabricante para obtener asistencia. Las siguientes comprobaciones corresponden a las instalaciones con refrigerantes inflamables:

- El tamaño de la carga se ajusta al tamaño de la sala donde se instalan las partes que contienen refrigerante.
- La maquinaria y las salidas de ventilación se deben operar de forma adecuada y no deben obstruirse.
- Si se usa un circuito refrigerante indirecto, debe comprobarse el circuito secundario por si hubiera refrigerante.
- El marcado del equipo debe seguir siendo visible y legible. Las señales y etiquetas ilegibles deben corregirse.
- Los conductos o componentes de refrigeración se instalan en una posición en la que sea improbable que se expongan a cualquier sustancia que pueda corroer los componentes que contienen el refrigerante, a menos que esos componentes estén hechos de materiales que resistan inherentemente esa corrosión o que estén debidamente protegidos contra esa corrosión.

1.9 Comprobaciones de dispositivos eléctricos

La reparación y el mantenimiento de los componentes eléctricos debe incluir una comprobación inicial de seguridad así como unos procedimientos de inspección de componentes. Si existe un defecto que pueda comprometer la seguridad, no debe conectarse el circuito al suministro eléctrico hasta que se haya tratado satisfactoriamente. Si ese defecto no puede corregirse inmediatamente, pero es necesario continuar con la operación, se debe emplear una solución adecuada. Esto debe comunicarse al propietario del equipo de forma que todas las partes sean informadas. Las comprobaciones iniciales de seguridad incluyen:

- que los condensadores estén descargados: esto debe realizarse de forma segura para evitar la posibilidad de chispazos;
- que no hay componentes y cableado eléctricos expuestos durante la carga, recuperación o purga del sistema;
- que hay continuidad en la toma de tierra.

2 REPARACIONES DE COMPONENTES SELLADOS

2.1 Durante las reparaciones a componentes sellados, todos los suministros eléctricos deben desconectarse del equipo en el que se trabaja antes de retirar cualquier carcasa sellada, etc. Si es absolutamente tener suministro eléctrico en el equipo durante el servicio, se deberá ubicar permanentemente una detección de fugas en el punto más crítico para avisar en caso de una situación potencialmente peligrosa.

2.2 Se debe prestar especial atención a lo siguiente para garantizar que al trabajar en componentes eléctricos, la carcasa no se altera de tal forma que se vea afectado el nivel de protección. Esto puede incluir daño a los cables, un número excesivo de conexiones, terminales sin las especificaciones originales, daño en los sellos, ajustes incorrectos de los sellos, etc.

Asegúrese de que el aparato se ha montado de forma segura.

Asegúrese de que los sellos o los materiales de sellado no se han degradado de forma que no sirvan al objetivo de prevención del acceso de atmósferas inflamables. Las partes de sustitución deben adaptarse a las especificaciones del fabricante.

NOTA El uso de sellante de silicona puede inhibir la efectividad de algunos tipos de equipo de detección de fugas. Los componentes intrínsecamente seguros no deben aislarse antes de trabajar con ellos.

3 REPARACIÓN DE COMPONENTES INTRÍNSECAMENTE SEGUROS

No aplique cualquier carga inductiva permanente o capacitiva al circuito sin asegurarse de que no supera el voltaje permitido y la corriente permitida para el equipo en uso.

Los componentes intrínsecamente seguros son los únicos tipos que pueden trabajarse mientras se dé la presencia de una atmósfera inflamable. El test del aparato debe realizarse con el voltaje correcto.

Sustituya los componentes únicamente con las partes especificadas por el fabricante. Otras partes pueden dar lugar a la ignición del refrigerante a la atmósfera a través de una fuga.

4 CABLEADO

Compruebe que el cableado no está sujeto a desgaste, corrosión, presión excesiva, vibración, bordes afilados u otros efectos ambientales adversos. La comprobación también debe tener en cuenta los efectos del tiempo o la vibración continua de fuentes como compresores o ventiladores.

5 DETECCIÓN DE REFRIGERANTES INFLAMABLES

Bajo ninguna circunstancia se deben emplear fuentes potenciales de ignición para buscar o detectar fugas de refrigerante. No se debe emplear una antorcha de haluro (o cualquier otro detector que use llama viva).

6 MÉTODOS DE DETECCIÓN DE FUGAS

Los siguientes métodos de detección de fugas se consideran aceptables para sistemas que contienen refrigerante inflamable. Se deben usar detectores de fugas inflamables para detectar refrigerante inflamable, pero puede que la sensibilidad no sea adecuada, o precise una recalibración. (El equipo de detección debe calibrarse en un área sin refrigerante).

Asegúrese de que el detector no es una fuente potencial de ignición y es adecuada para el refrigerante usado. El equipo de detección de fugas debe fijarse en un porcentaje del LFL del refrigerante y debe calibrarse para el refrigerante empleado y se confirme el porcentaje de gas adecuado (25 % máximo).

Los fluidos de detección de fugas son adecuados con la mayoría de refrigerantes, pero el uso de detergentes que contengan clorina debe evitarse ya que la clorina puede reaccionar con el refrigerante y corroer los conductos de cobre.

Si hay sospechas de una fuga, todas las llamas vivas deben quitarse/apagarse.

Si se halla una fuga de refrigerante que requiera soldadura fuerte, debe recuperarse o aislarse todo el refrigerante del sistema (cerrando las válvulas) en una parte del sistema remota de la fuga. Debe purgarse el nitrógeno libre de oxígeno (OFN) a través del sistema tanto antes como durante del proceso de soldadura fuerte.

7 RETIRADA Y EVACUACIÓN

Cuando se acceda al circuito del refrigerante para realizar reparaciones -o para cualquier objetivo- deben usarse procedimientos convencionales. No obstante, es importante seguir las buenas prácticas ya que la inflamabilidad es una consideración. Deben respetarse los siguientes procedimientos: retirar el refrigerante; purgar el circuito con gas inerte, evacuar; purgar de nuevo con gas inerte; abrir el circuito mediante corte o soldadura fuerte.

La carga de refrigerante debe recuperarse en las bombonas de recuperación adecuadas. El sistema debe descargarse con OFN para asegurar la unidad. Puede que este proceso deba repetirse varias veces. No debe usarse aire comprimido u oxígeno para esta tarea. La descarga debe conseguirse abriendo el vacío del sistema con OFN y siguiendo hasta rellenar hasta que se consiga la presión de trabajo, expulsarlo a la atmósfera y finalmente volver al vacío. Puede que este proceso deba repetirse hasta que no halla refrigerante en el sistema.

Cuando se use la carga final de OFN, el sistema debe airearse con la presión atmosférica para poder realizar el trabajo. Esta operación es absolutamente vital si se van a realizar operaciones de soldadura en los conductos. Asegúrese de que la salida de la bomba de vacío no está cerca de ninguna fuente de ignición y que hay ventilación disponible.

8 PROCEDIMIENTOS DE CARGA

Además de los procedimientos convencionales de carga, deben seguirse los siguientes procedimientos. Asegúrese de que la contaminación de distintos refrigerantes no se produce cuando use el equipo de carga. Las mangueras y las líneas deben ser lo más cortas posibles para minimizar la cantidad de refrigerante que contienen. Las bombonas deben mantenerse en posición vertical. Asegúrese de que el sistema de refrigeración está conectado antes de cargar el sistema con refrigerante. Etiquete el sistema cuando la carga esté completa (si no está preparado). Debe prestarse especial atención para no rellenar en exceso el sistema de refrigeración. Antes de recargar el sistema, se debe probar la presión con OFN. Debe comprobarse si hay fugas en el sistema tras la finalización de la carga pero antes de la puesta en servicio. Se debe realizar una prueba de fugas antes de dejarlo en su ubicación.

9 DESACTIVACIÓN

Antes de llevar a cabo este procedimiento, es esencial que el técnico esté totalmente familiarizado con el equipo y sus características.

Es una buena práctica recomendada que todos los refrigerantes se recubran de forma segura. Antes de realizar la tarea, se deben tomar muestras de aceite y refrigerante en caso de que se requiera un análisis antes de reutilizar el refrigerante reclamado.

Es esencial que la corriente 4 GB esté disponible antes de comenzar la tarea.

- a) Familiarícese con el equipo y su uso.
- b) Aísle el sistema eléctricamente.
- c) Antes de intentar el procedimiento, asegúrese de que: hay disponible equipo de manejo mecánico, si se requiere, para el manejo de bombonas de refrigerante.
- d) Todo el equipo de protección personal está disponible y debe usarse correctamente; el proceso de recuperación debe supervisarlos una persona competente en todo momento.
- e) El equipo de recuperación y las bombonas se adecúan a los estándares adecuados.
- f) Evacúe el sistema de refrigerante si es posible.
- g) Si el vacío no es posible, use un colector para que se pueda retirar el refrigerante desde varias partes del sistema.
- h) Asegúrese de que el sistema se ubica en las escalas antes de realizar la recuperación.
- i) Encienda la máquina de recuperación y úsela según las instrucciones del fabricante.
- j) No rellene demasiado las bombonas. (No más del 80 % del volumen de carga líquida).
- k) No supere la presión máxima de trabajo de la bombona, incluso temporalmente.
- l) Cuando se hallan rellenas las bombonas correctamente y el proceso se halla terminado, asegúrese de que las bombonas y el equipo se retiran de las instalaciones a la mayor brevedad y que todas las válvulas de aislamiento del equipo están cerradas.
- m) No debe cargarse el refrigerante recuperado en otro sistema de refrigeración a menos que haya sido limpiado y comprobado.

10 ETIQUETADO

El equipo debe etiquetarse indicando que ha sido desactivado y vaciado de refrigerante. La etiqueta debe llevar fecha y firma. Asegúrese de que hay etiquetas en el equipo indicando que este contiene refrigerante inflamable.

11 RECUPERACIÓN

Cuando se retire el refrigerante de un sistema, ya sea para puesta en servicio o desactivación, es una buena práctica recomendada que todo el refrigerante se saque de forma segura. Cuando se transfiera el refrigerante a las bombonas, asegúrese de que se usan bombonas adecuadas para la recuperación del refrigerante. Asegúrese de que hay disponibles un número de bombonas adecuado para albergar todo el sistema. Todas las bombonas que se empleen están diseñadas para el refrigerante recuperado, y están etiquetadas para ese refrigerante (p.ej., bombonas especiales para la recuperación de refrigerante). Las bombonas deben completarse con la válvula de liberación de presión y válvulas de apagado en buen estado. Las bombonas de recuperación vacías se recuperan y, si es posible, se enfrían antes de la recuperación.

El equipo de recuperación debe estar en buenas condiciones con una serie de instrucciones sobre el equipo, y debe ser adecuado para la recuperación de los refrigerantes inflamables. Además, debe haber disponible un juego de escalas calibradas de peso y en buenas condiciones. Las mangueras deben completarse con acoples de desconexión sin fugas y en buenas condiciones. Antes de usar una máquina de recuperación, compruebe que está en buenas condiciones, se ha conservado bien y que cualquier componente eléctrico asociado está sellado para prevenir la ignición en caso de liberación de refrigerante. Consulte al fabricante en caso de duda.

El refrigerante recuperado debe devolverse al proveedor del refrigerante en la bombona de recuperación adecuada, y debe prepararse la Nota de Transferencia de Residuos adecuada. No mezcle refrigerantes de unidades de recuperación y especialmente aquellos en bombonas.

Si se deben retirar aceite de un compresor o compresores, asegúrese de que han sido evacuados hasta un nivel aceptable para garantizar que el refrigerante inflamable no permanece con el lubricante. El proceso de evacuación debe llevarse a cabo antes de devolver el compresor a los proveedores. Sólo se empleará el curado eléctrico al compresor para acelerar este proceso. Cuando se drague el aceite desde un sistema, debe realizarse de forma segura.

PANEL DE CONTROL

- Temperatura ambiente mínima requerida para la operación: 5 °C / 40% humedad relativa.
- Temperatura ambiente máxima permitida para la operación: 35 °C / 90% humedad relativa.

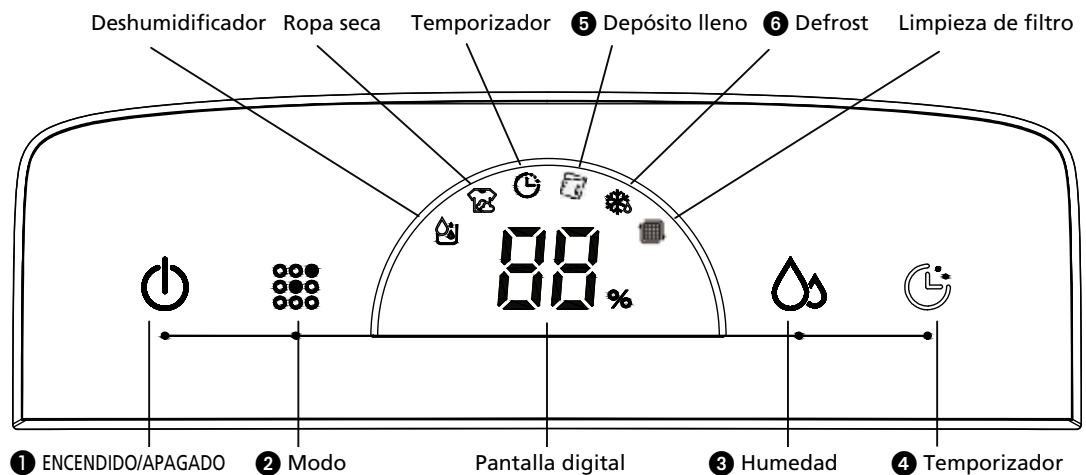



NOTA!

- El recipiente para el agua debe estar correctamente instalado a fin de que el deshumidificador pueda funcionar.
- No retire el recipiente para el agua mientras que el aparato se encuentre en funcionamiento.
- Si desea usar una manguera para el desagüe del agua, debe insertar la manguera tal como se describe en la sección "opciones de desagüe".
- Cada vez que se presiona un botón de función en el panel de control se emitirá un sonido de pitido.
- Al encender la unidad, el indicador de funcionamiento muestra ON. El indicador de funcionamiento mostrará OFF en el modo de espera.







FUNCIONAMIENTO

- 1 ENCENDIDO/APAGADO : Presione el botón on/off para encender o apagar la unidad. Al encender la unidad por primera vez, deshumidificará de forma constante. El compresor se encenderá y el motor del ventilador irá despacio. Al mismo tiempo, el símbolo del deshumidificador se encenderá, y la pantalla digital **88** mostrará la humedad ambiental. (Si el valor de humedad ambiental es menor al 30%, aparecerá LO, si el valor es superior al 90%, aparecerá HI.)
- 2 Modo : Presione el botón modo para ajustar la unidad en modo deshumidificador o en modo ropa seca . El símbolo seleccionado se iluminará.
- 3 Humedad : La humedad ambiental deseada puede seleccionarse tocando el

botón de humedad . (Puede establecer valores para CO~40%~50%~60%.) En modo deshumidificador, presionando por primera vez  el botón humedad, la pantalla digital **88** mostrará el valor de humedad seleccionado. Al presionarlo por segunda vez, cambiará la configuración del valor de humedad.

Si establece una humedad ambiental de por ej. 50% y la unidad detecta que la humedad ambiental real es mayor al 52% RH, la unidad se iniciará. En caso de que la humedad ambiental sea menor al 48% RH, la unidad se detendrá. Para una deshumidificación constante use la configuración CO.

Si presiona el botón de humedad  durante cinco segundos, la pantalla digital **88** mostrará la temperatura ambiental. Después de cinco segundos, la pantalla digital **88** volverá a mostrar la humedad ambiental.

- ④ Temporizador  : Presionando el botón temporizador  la unidad funcionará durante ~1h~2h~4h~o 9h. Cuando la función temporizador esté en uso el símbolo del temporizador  se iluminará.
- ⑤ Depósito lleno  : Si el depósito de agua está lleno, la señal  se iluminará. Una alarma sonará 10 veces y la unidad se apagará. Una vez vaciado el depósito de agua y colocado en la posición correcta, la unidad continuará la deshumidificación tres minutos después de que el compresor funcione de forma automática.
- ⑥ Defrost  : Al colocar la unidad en una habitación con una temperatura ambiental baja, la superficie del evaporador podría congelarse, para garantizar el normal funcionamiento, el aparato viene provisto de función automática de descongelación. Si la unidad está descongelando, la señal defrost  se iluminará.

FILTRO DE AIRE

Los deshumidificadores están provistos de un paquete de filtros de 3 capas para limpiar el aire que circula en la habitación. El paquete de filtros de 3 capas consiste en un filtro tamiz y (embalado por separado) un filtro **HEPA™** HAF y un filtro de carbón activo. Estos filtros deben montarse conforme a las instrucciones antes de hacer funcionar el deshumidificador.

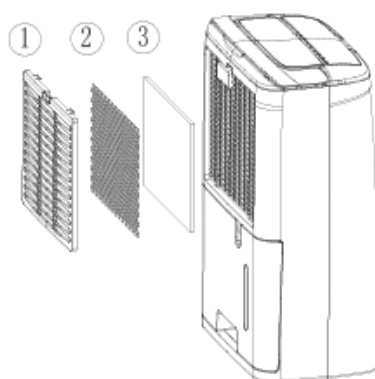

Fig 2

- ① Filtro tamiz; para eliminar las partículas de polvo más grandes.
- ② Filtro de carbón activo; para captar los malos olores.
- ③ Filtro HAF de **HEPA™**; para eliminar del aire las partículas perjudiciales para la salud, como polen, bacterias, escamas animales y polvo.

PARA LIMPIAR, INSPECCIONAR O CAMBIAR LOS FILTROS:

SACAR LOS FILTROS:

- Saque el depósito de agua (véase el capítulo DRENAJE DE AGUA & DEPÓSITO LLENO)
- Saque el filtro tamiz ejerciendo presión en la parte superior del filtro de pantalla con 2 o 3 dedos. El filtro tamiz se arqueará y los dos ganchos de sujeción en la parte superior del mismo podrán ser sacados de los orificios. El filtro tamiz ha sido desbloqueado y puede sacarse con facilidad.
- Saque los filtros **HEPA™** HAF y de carbón activo, los cuales son visibles ahora.

El filtro tamiz debe limpiarse periódicamente con una aspiradora para evitar que se bloquee el flujo del aire. No hace falta sustituirlo periódicamente.



El filtro de carbono activo puede limpiarse con un aspirador cuando tenga polvo, pero tiene que cambiarse al mismo tiempo que el filtro **HEPA™** HAF.



NOTA!

- ¡No utilice nunca el aparato sin el filtro de malla!
- Utilizar el aparato sin el filtro de carbono activo y/o sin el filtro **HEPA™** HAF no produce ningún tipo de daño a la deshumidificador. En este caso, no se eliminará las partículas nocivas.
- Los recambios de filtros se encuentran disponibles en su distribuidor / www.qlima.com

MONTAJE DE FILTROS NUEVOS:

- Monte el nuevo filtro **HEPA™** y el nuevo filtro de carbón activo. El filtro de carbón activo en el extremo interior de la máquina y el filtro **HEPA™** en el extremo exterior del equipo.
- Coloque los 2 ganchos inferiores en los orificios correspondientes, y vuelva a colocar los dos ganchos superiores en los orificios correspondientes. El filtro tamiz deberá arquearse un poco. Para ello, ejerza presión sobre la parte superior del filtro tamiz con 2 o 3 dedos.

OPCIONES DE DESAGÜE

OPCIÓN 1. VACIADO MANUAL

Notas:

- No retire el recipiente con el aparato en funcionamiento o justo después de haberlo apagado.
De lo contrario, algo de agua podría gotear en el suelo.
- No utilice la manguera si está utilizando el recipiente para recoger el agua. Cuando la manguera esté conectada, el agua se drenará a través de ella en vez de en el recipiente.

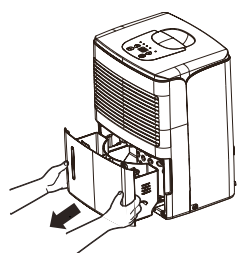

Fig 3

- 1 Sujete el extremo del asa del cubo de agua y extráigalo siguiendo la dirección de la flecha.

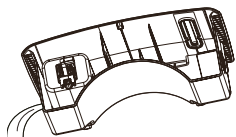

Fig 4

- 2 Vacíe el cubo sujetando con firmeza el asa en el fondo con una mano mientras sujeta la parte superior del cubo con la otra.
- 3 Vuelva a colocar el recipiente en el deshumidificador siguiendo la dirección de la flecha.

OPCIÓN 2. DESAGÜE POR GRAVEDAD MEDIANTE MANGUERA

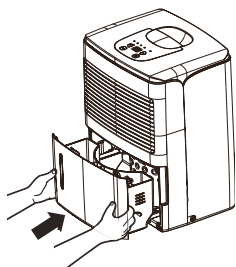

Fig 5

- 1 Utilice la manguera suministrada en el paquete.
- 2 Retirar el recipiente del aparato siguiendo las instrucciones.
- 3 Conectar la manguera de desagüe a la boquilla y verificar que esté asegurada firmemente.

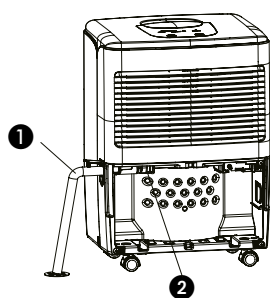

Fig 6

- 1 manguera
- 2 boquilla

- 4 Volver a colocar el recipiente. Verificar que la manguera de desagüe pase a través del agujero de drenaje del recipiente y que esté dirigida hacia abajo. Lleve la manguera al sumidero del suelo y cubra el agujero con una tapa. Preste atención a fin de evitar que la manguera de desagüe quede presionada, en caso contrario el agua no podría drenar.

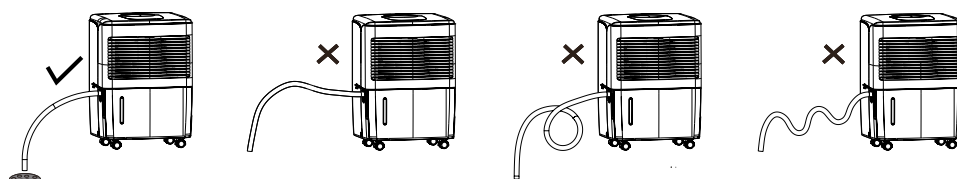

Fig 7



NOTA!

Al momento de retirar la manguera de desagüe, tenga a mano un recipiente para recoger el agua que pueda salir por la boquilla.

LIMPIEZA Y MANTENIMIENTO



ADVERTENCIA:

- Antes de proceder a la limpieza, apague el deshumidificador y desconéctelo de la toma de corriente. En caso contrario, se podrían producir descargas eléctricas.
 - No lave el deshumidificador con agua ya que podrían producirse descargas eléctricas.
 - No utilice líquidos volátiles (tales como tiner o gasolina) para limpiar el deshumidificador.
- De lo contrario, podría dañarse el aspecto del aparato.

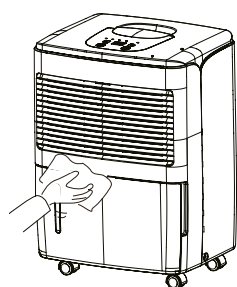

Fig 8

1 Rejilla y carcasa

Limpieza de la carcasa:

Si se observa polvo sobre la superficie de la carcasa, utilice un paño suave para quitarlo; si la carcasa está muy sucia (grasosa), utilice un detergente suave para su limpieza.

Limpieza de la rejilla: Utilice una aspiradora o un cepillo.

CUIDADOS TRAS UNA TEMPORADA DE UTILIZACIÓN

- Desconectar el suministro eléctrico.
- Limpiar el filtro y la carcasa.
- Limpiar el polvo y cualquier obstrucción del deshumidificador.
- Vaciar el recipiente para el agua.

SOLUCIÓN DE PROBLEMAS

- Compruebe lo siguiente antes de contactar con el servicio técnico.

Problema	Causa	Solución
La unidad no funciona.	La electricidad no está conectada.	Enchufe el cable en la toma de corriente.
La unidad no deshumidifica.	El contenedor de agua está lleno.	Retire el agua del contenedor.
	El contenedor de agua no se ha reemplazado correctamente.	Coloque el contenedor de agua en la posición correcta.
	El filtro de aire está obstruido.	Limpie el filtro de aire.
	La temperatura o la humedad relativa en la habitación donde está el aparato es demasiado baja.	Es normal que la unidad no deshumidifique en estas condiciones
El deshumidificador funciona, pero reduce la humedad relativa de forma insuficiente.	La habitación es demasiado grande.	Recomendamos usar el deshumidificador con una mayor capacidad.
	Hay demasiadas fuentes de humedad.	Recomendamos usar el deshumidificador con una mayor capacidad.
	Hay demasiada ventilación.	Reduzca la ventilación (por ej. cierre ventanas y puertas).

La luz de servicio está encendida	Cuando el tiempo de servicio llega a las 168 h, se encenderá la luz del indicador para limpiar el filtro.	Cambie el filtro y restablezca el temporizador del servicio.
	Se ha cambiado el filtro, pero el temporizador del servicio no se ha restablecido.	Cuando funcione el aparato, pulse el botón del temporizador durante 5 segundos. Sonará la alarma una vez y la luz del indicador para limpiar el filtro parpadeará 5 veces.

GARANTÍA

El aparato tiene una garantía de dos años a partir de la fecha de adquisición. Durante este período todos los defectos de material y de fabricación serán subsanados gratuitamente.

A estos efectos, rigen las siguientes condiciones:

- Se excluye toda reclamación de indemnización, incluso por daños indirectos.
- La reparación o el reemplazo de componentes no supone una ampliación del período de garantía.
- La garantía no será válida cuando se hayan realizado modificaciones, se hayan usado componentes no originales o terceros hayan efectuado reparaciones en el deshumidificador.
- Componentes sujetos a desgaste normal quedan excluidos de la garantía.
- La garantía se aplica únicamente si se presenta la factura de compra, fechada y sin modificación alguna.
- La garantía no cubre los daños causados por una utilización contraria a la descrita en este manual de instrucciones o por un uso negligente.
- Los gastos de envío y los riesgos del envío del deshumidificador o piezas de éste, correrán en todos los casos a cargo del comprador.



A fin de evitar costes innecesarios, le recomendamos que lea con atención las instrucciones de uso. Si el manual no ofrece ninguna solución, lleve el deshumidificador a su distribuidor para su ulterior reparación.

No deseche ningún dispositivo electrónico junto a los residuos habituales. Utilice los contenedores e instalaciones adecuadas para la recogida de este tipo de materiales. Consulte la normativa vigente y contacte con la administración correspondiente para obtener información acerca de las instalaciones de recogida disponibles. Si algún dispositivo electrónico se desecha en un vertedero o basurero no adecuado, alguna sustancia peligrosa podría filtrarse en la tierra y aparecer posteriormente en la cadena de alimentación, pudiendo dañar su estado de salud. Al sustituir un electrodoméstico o dispositivo electrónico por un modelo nuevo, el establecimiento minorista está obligado por ley a recoger y desechar adecuadamente dicho dispositivo sin carga económica alguna para el cliente. No tire las baterías al fuego, podrían explotar o derramar líquidos peligrosos. Si sustituye o destruye el mando a distancia, saque las baterías y disponga de ellas según la normativa vigente ya que son dañinas para el medio ambiente.

Información medioambiental: Este equipo contiene gases fluorados de invernadero cubiertos por el Protocolo de Kioto. Los trabajos de mantenimiento y de desmontaje quedan reservados a personal con formación al respecto.

Este equipo contiene el refrigerante R290 en la cantidad indicada en la tabla arriba expuesta. No dejar emitir R290 en la atmósfera. R290 es un gas fluorado de invernadero con un potencial de calentamiento global (GWP) = 3.

ESPECIFICACIONES TÉCNICAS

Modelo		D 610	D 612
Consumo de energía (nom / max)	kW	0,21	0,20
Voltaje	V / Hz / Ph	220-240 / ~ 50 / 1	220-240 / ~ 50 / 1
Intensidad de corriente	A	0,8	0,79
Fusible actual para PCB		2010 Serie(s),AC250V,T,3,15A or 5A or 6,3A,L	
Fusible actual para 1 PCB		2010 Serie(s),AC250V,T,2,0A,L	
Deshumidificación (Valor de deshumidificación en litros por 24 horas con una humedad relativa del 80% y una temperatura 30 °C)	L / 24h	10	12
Deshumidificación (Valor de deshumidificación en litros por 24 horas con una humedad relativa del 60% y una temperatura 27 °C)	L / 24h	6,3	6,88
Capacidad depósito	L	1,8	1,8
Flujo de aire (nom.) *	m ³ /h	80	90
Superficie del recinto *	m ³	40 - 65	50 - 75
Rango de funcionamiento	°C	5 - 35	5 - 35
Descongelación		si	si
Higrostato		si	si
Tipo de compresor		de rotación	de rotación
Líquido refrigerante type / peso	r / gr	R290 / 55 gr	R290 / 60 gr
Presión aspiración / descarga (max.)	MPa	0,75 / 2,16 (2,6)	7,5 / 20,4 (25,8)
Dimensiones (a x a x p)	mm	290 x 194 x 478	290 x 194 x 478
Neto peso unidad	kg	10	9,7
Bruto peso unidad	kg	11	10,6
Nivel de presión sonora *	dB(A)	38	44
Clase de protección unidad	IP	IP24	IP24

* A usar como indicación

El fabricante se reserva el derecho de introducir modificaciones sin previo aviso.

SCHÉMAS DES COMPOSANTS

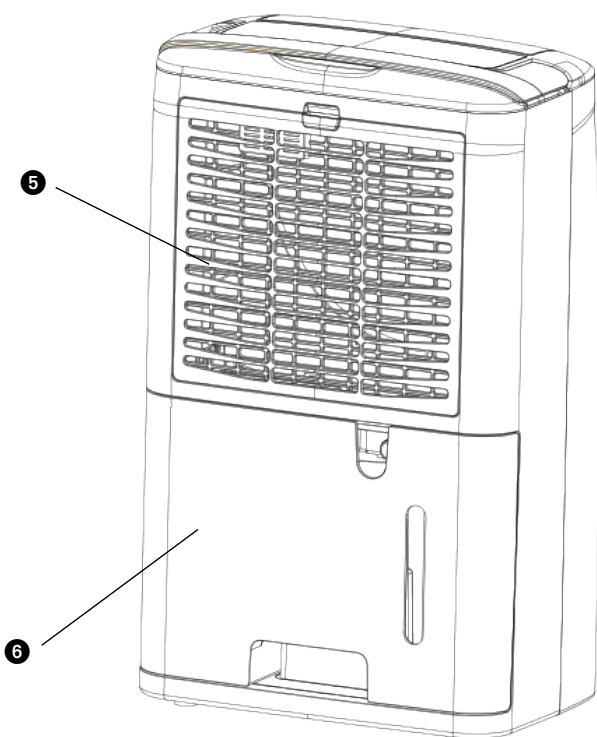
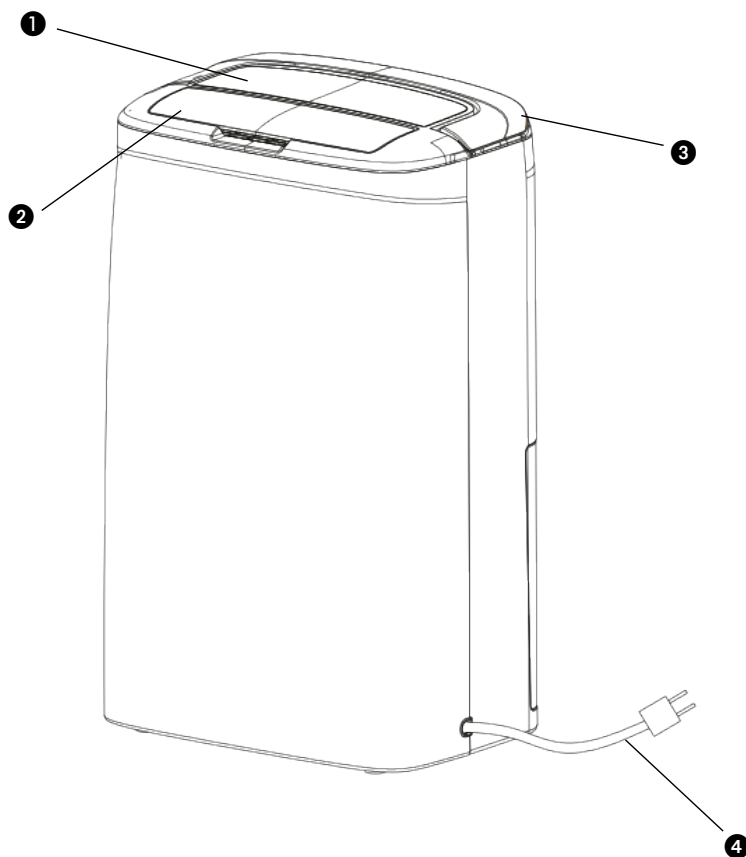

❶ Panneau de commande

❷ Plaque d'air

❸ Poignée

❹ Cordon d'alimentation

❺ Filtre

❻ Réservoir

1 LISEZ D'ABORD CES INSTRUCTIONS D'UTILISATION.

2 EN CAS DE DOUTE, CONSULTEZ VOTRE REVENDEUR.

Lisez attentivement ce manuel d'utilisation avant d'utiliser l'appareil et conservez-le pour toute référence ultérieure. Installez cet appareil uniquement s'il est conforme à la législation, aux ordonnances et aux normes locales et nationales. Ce produit a été conçu pour être utilisé comme déshumidificateur dans des maisons résidentielles, et il doit être utilisé uniquement dans des conditions domestiques normales et en intérieur, dans un séjour, une cuisine, une salle de bain ou un garage. Cet appareil est conçu uniquement pour une prise de courant avec mise à la terre avec une tension de raccordement de 220-240 V./ ~50 Hz.

GÉNÉRAL

- Pour obtenir un résultat optimal de votre appareil, ne pas le placer près d'un radiateur ou d'une autre source de chaleur.
- Fermez toutes les fenêtres de la pièce pour une efficacité maximum.
- La capacité de déshumidification dépend de la température de la pièce et du degré d'humidité de l'air. À basse température, il est normal que l'appareil extraie moins d'humidité de l'air.
- Veillez à ce que le filtre soit toujours propre. Ceci évite un gaspillage d'énergie inutile et garantit un résultat optimal.
- Si l'appareil a été débranché, il se remettra en route au bout de cinq minutes. Ce retardement automatique protège le compresseur.



IMPORTANT

L'appareil DOIT toujours être branché sur une prise de terre. Si l'alimentation électrique n'est pas connectée à la terre, l'appareil ne doit absolument pas être branché. La fiche électrique doit toujours être facilement accessible lorsque l'appareil est branché. Lisez soigneusement ce manuel et suivez les instructions.

Avant de brancher l'appareil, vérifiez si:

- la tension de raccordement est bien la même que celle indiquée sur la plaque signalétique;
- la prise et l'approvisionnement en courant sont bien adaptés à l'appareil;
- la fiche électrique rentre bien dans la prise de contact;
- l'appareil est bien posé sur une surface plane et stable.

Si vous n'êtes pas certain que tout est en ordre, faites vérifier l'installation électrique par un professionnel.

- Cet appareil est fabriqué selon les normes de sécurité CE. Soyez cependant prudent lors de l'utilisation comme avec tout autre appareil électrique.
- Ne jamais recouvrir la grille d'entrée et/ou de sortie d'air.
- Videz le réservoir d'eau avant de déplacer l'appareil.
- Ne mettez jamais l'appareil en contact avec des produits chimiques.
- Ne trempez l'appareil dans de l'eau.
- N'enfilez aucun objet dans les diverses ouver-

- tures de l'appareil.
- Débranchez toujours l'appareil avant d'en nettoyer ou d'en changer une pièce.
 - Ne branchez JAMAIS l'appareil sur une rallonge électrique. Si vous ne disposez pas de prise de courant avec mise à la terre, faites assurer l'installation par un électricien reconnu.
 - Surveillez les enfants présents, ils ne doivent en aucun cas jouer avec l'appareil.
 - Si une éventuelle réparation est nécessaire, faites-la exécuter par un monteur reconnu ou par votre distributeur. Suivez les instructions d'entretien de l'appareil.
 - Débranchez toujours l'appareil lorsque vous ne l'utilisez pas.
 - Si le câble d'alimentation est endommagé, il doit être remplacé par le fabricant, son service après vente ou des personnes de qualification similaire afin d'éviter un danger.
 - Cet appareil peut-être utilisé par des enfants âgés d'au moins 8 ans, et par des personnes ayant des capacités physiques, sensorielles ou mentales réduites ou dénuées d'expérience ou de connaissance, s'ils (si elles) sont correctement surveillé(e)s ou si des instructions relatives à l'utilisation de l'appareil en toute sécurité leur ont été données et si les risques encourus ont été appréhendés.
 - Ne pas laisser les enfants jouer avec l'appareil.
 - Les enfants ne doivent pas être chargés du nettoyage et de l'entretien de l'appareil sauf s'ils sont encadrés.



ATTENTION!

- N'utilisez jamais l'appareil avec un cordon ou une fiche électrique endommagé. Ne serrez jamais le cordon électrique et évitez tout contact avec des arêtes tranchantes.



ATTENTION!

- Le non-respect des instructions peut conduire à une annulation de la garantie de l'appareil.

Informations spécifiques concernant les appareils à gaz réfrigérant R290 / R32.

- Lire attentivement toutes les mises en garde.
- Lors du dégivrage et du nettoyage de l'appareil, n'utilisez pas d'autres outils à l'exception de ceux recommandés par le fabricant.
- L'appareil doit être placé dans une zone sans source d'inflammation continue (p.ex. flammes nues, appareils à gaz ou électriques en fonctionnement).
- Ne pas perforer et ne pas brûler le circuit.
- Cet appareil contient un produit Y g (voir l'étiquette au dos de l'appareil) de gaz réfrigérant R290 / R32.
- Le fluide R290 / R32 est un gaz réfrigérant conforme aux directives européennes sur l'environnement. Ne percez aucune partie du circuit frigorifique. Les produits réfrigérants peuvent être inodores.
- Si l'appareil est installé, utilisé ou entreposé dans un endroit non ventilé, le local doit être conçu de manière à prévenir l'accumulation de fuites de produit réfrigérant, ce qui entraîne un risque d'incendie ou d'explosion en raison de l'inflammation du fluide réfrigérant provoqué

- par des appareils de chauffage électrique, des poêles ou d'autres sources d'inflammation.
- L'appareil doit être entreposé de manière à éviter les pannes mécaniques.
 - Les personnes qui exploitent ou travaillent sur le circuit frigorifique doivent posséder la certification appropriée délivrée par un organisme accrédité pour la manipulation de fluides frigorigènes selon une évaluation spécifique aux associations de l'industrie.
 - Les réparations doivent être effectuées selon les recommandations du fabricant.

L'entretien et les réparations qui nécessitent l'intervention d'un autre membre du personnel qualifié doivent être effectués sous la supervision d'une personne spécialisée dans l'utilisation de réfrigérants inflammables.

L'appareil doit être installé, actionné et rangé dans une pièce avec un plancher plus grand que 4 m².

L'appareil doit être rangé dans un lieu bien aéré où la dimension de la pièce correspond à la surface comme spécifié pour le fonctionnement.

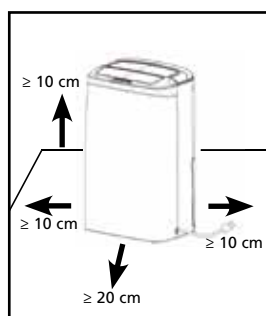

Illustration 1

DISTANCE REQUISE

Observez la distance requise entre l'appareil et des murs ou autres objets. Voir illustration 2.



AVERTISSEMENT

L'appareil doit être installé en respectant les règles nationales d'installation électrique.

INSTRUCTIONS DE RÉPARATION POUR LES APPAREILS R290 / R32

1 CONSIGNES GÉNÉRALES

Le présent manuel d'instruction est destiné aux personnes possédant une expérience adéquate en électricité, en électronique, en réfrigérant et en mécanique.

1.1 Vérifications de l'espace de travail

Avant d'entreprendre tout type de travaux sur les systèmes contenant des fluides frigorigènes inflammables, des contrôles de sécurité doivent être menés pour veiller à ce que le risque d'inflammation soit minimisé. Pour la réparation du système de réfrigération, les précautions suivantes doivent être respectées avant d'effectuer tout type de travail sur le système.

1.2 Méthode de travail

Les travaux doivent être entrepris selon une méthode contrôlée, de sorte à minimiser le risque lié à la présence d'un gaz ou d'une vapeur inflammable pendant l'exécution des procédures de travail.

1.3 Espace de travail

L'ensemble du personnel de maintenance et des autres personnes travaillant dans la zone locale doivent recevoir des instructions spécifiques quant à la nature du travail effectué. Tout travail dans des espaces confinés doit être évité. La zone autour d'un espace de travail doit être délimitée. Veillez à ce que les conditions dans la zone aient été sécurisées en contrôlant les matériaux inflammables.

1.4 Vérifier la présence de fluide frigorigène

La zone doit être vérifiée avec un détecteur de fluide frigorigène approprié avant et pendant l'activité, de manière à s'assurer que le technicien soit conscient des atmosphères potentiellement inflammables. Veillez à ce que l'équipement de détection des fuites employé convienne à une utilisation avec des frigorigènes inflammables, c'est-à-dire des produits non-conformes, correctement scellés ou intrinsèquement sûrs.

1.5 Présence d'extincteurs

Si un travail à chaud doit être entrepris sur l'équipement de réfrigération ou toute autre pièce connexe, un extincteur doit être mis à disposition. Disposez d'un extincteur à poudre sèche ou CO₂ adjacent à la zone de charge.

1.6 Aucune source d'inflammation

Aucune personne effectuant des travaux relatifs à un système de réfrigération, qui consiste à exposer toute canalisation contenant ou ayant contenu du frigorigène inflammable, ne doit utiliser toute source d'inflammation de telle manière que cela puisse entraîner un risque d'incendie ou d'explosion. Toutes les sources d'inflammation possibles, y compris le tabagisme, devraient être maintenues éloignées du site d'installation, de réparation, de retrait et d'élimination, période au cours de laquelle un réfrigérant inflammable peut éventuellement être libéré dans l'espace environnant. Avant le début des travaux, la zone autour de l'équipement doit être surveillée pour veiller à ce qu'il n'y ait aucun danger inflammable ou risque d'inflammation. Des panneaux « Interdiction de fumer » doivent être clairement affichés.

1.7 Zone aérée

Veillez à ce que la zone soit exposée en plein air ou qu'elle soit correctement aérée avant d'accéder au système ou d'effectuer un travail à chaud. L'aération doit être maintenue à un certain degré pendant l'exécution du travail. L'aération doit permettre de disperser en toute sécurité tout le réfrigérant libéré et préféablement l'expulser intégralement dans l'atmosphère.

1.8 Contrôles des équipements de réfrigération

Lorsque des composants électriques sont remplacés, ils doivent être adaptés à l'usage et aux normes en vigueur. En tout temps, les consignes d'entretien et de maintenance du fabricant doivent être respectées. En cas de doute, consultez le département technique du fabricant pour obtenir de l'assistance. Les contrôles suivants doivent être appliqués aux installations utilisant des frigorigènes inflammables :

- La taille de la charge doit être conforme à la taille de la pièce dans laquelle
- sont installées les pièces contenant du fluide frigorigène.
- Les machines de ventilation et les sorties fonctionnent correctement et ne sont pas obstruées.
- Si un circuit de refroidissement indirect est utilisé, le circuit secondaire doit être vérifié pour la présence de fluide frigorigène.
- Le marquage de l'équipement reste visible et lisible. Les marques et les signes illisibles doivent être corrigés.
- Les canalisations ou composants de réfrigération sont installés dans une position où ils ne risquent pas d'être exposés à une substance susceptible de corroder les pièces

contenant du fluide frigorigène, à moins qu'ils ne soient constitués de matériaux résistants à la corrosion.

1.9 Vérifications des appareils électriques

La réparation et l'entretien des composants électriques doivent inclure les contrôles de sécurité initiaux et les procédures d'inspection des composants. S'il existe un défaut susceptible de compromettre la sécurité, aucune alimentation électrique ne doit être raccordée au circuit tant qu'il n'a pas été traité de manière satisfaisante. Si le défaut ne peut être corrigé immédiatement mais qu'il est nécessaire de continuer à faire fonctionner l'appareil, une solution de remplacement temporaire doit être employée. Celle-ci doit être signalée au propriétaire de l'équipement de sorte que toutes les parties soient avisées. Les contrôles de sécurité initiaux doivent inclure :

- Que les condensateurs soient déchargés : ceci doit être effectué de manière sécuritaire pour éviter le risque d'étincelles ;
- Qu'il n'y ait aucun composant électrique visible et câblage exposé pendant le chargement, la récupération ou la purge du système ;
- Qu'il y ait continuellement une liaison à la terre.

2 RÉPARATIONS DES COMPOSANTS SCÉLÉS

2.1 Lors de la réparation de composants scellés, l'ensemble des alimentations électriques doivent être débranchées de l'équipement avant le retrait des couvercles scellés, etc. S'il est absolument nécessaire de recourir à une alimentation électrique pendant l'entretien, alors un système de détection de fuites doit être installé au point le plus sensible pour avertir d'une situation potentiellement dangereuse.

2.2 Une attention particulière doit être portée aux éléments suivants afin de garantir qu'en travaillant sur des composants électriques, le boîtier ne soit pas altéré de telle manière que le niveau de protection en soit affecté. Ceci comprend les dommages aux câbles, le nombre excessif de connexions, les bornes non conformes aux spécifications d'origine, les dommages aux joints, le mauvais montage des presse-étoupes, etc.

Veillez à ce que l'appareil soit solidement fixé.

Veillez à ce que les joints ou les matériaux d'étanchéité ne soient pas endommagés de sorte qu'ils ne servent plus à prévenir l'infiltration d'atmosphères explosives. Les pièces de rechange doivent être conformes aux spécifications du fabricant.

NOTE L'utilisation d'un agent d'étanchéité en silicone peut inhiber l'efficacité de certains types d'équipements de détection de fuites. Les composants intrinsèquement sûrs n'ont pas besoin d'être isolés avant d'effectuer un travail sur ceux-ci.

3 RÉPARATION DES COMPOSANTS INTRINSÈQUEMENT SÛRS

Ne pas appliquer de charges inductives ou capacitatives permanentes sur le circuit sans d'abord veiller à ce que celle-ci ne dépassera pas la tension admissible et le courant autorisé pour l'équipement utilisé.

Les composants intrinsèquement sûrs sont les seuls types sur lesquels il est possible de travailler en présence d'une atmosphère inflammable. L'appareil d'essai doit être convenablement calibré.

Remplacez les composants uniquement par des pièces spécifiées par le fabricant. D'autres parties peuvent entraîner l'inflammation du frigorigène dans l'atmosphère suite à une fuite.

4 CÂBLAGE

Vérifiez que le câblage ne sera pas soumis à l'usure, à la corrosion, à une pression excessive, aux vibrations, aux parties saillantes ou à tout autre effet environnemental indésirable. Le contrôle doit également prendre en compte les effets du vieillissement ou des vibrations continues provenant de sources telles que les compresseurs ou les ventilateurs.

5 DÉTECTION DE RÉFRIGÉRANTS INFLAMMABLES

Les sources potentielles d'inflammation ne doivent en aucun cas être utilisées pour la recherche ou la détection de fuites frigorigènes. Un chalumeau aux halogénures (ou tout autre détecteur utilisant une flamme nue) ne doit pas être utilisé.

6 MÉTHODES DE DÉTECTION DE FUITE

Les méthodes de détection de fuite suivantes sont jugées acceptables pour les systèmes contenant des fluides frigorigènes inflammables. Des détecteurs de fuites électroniques doivent être utilisés pour détecter les frigorigènes inflammables, mais la sensibilité peut ne pas être adéquate ou nécessiter un recalibrage. (L'équipement

de détection doit être calibré dans une zone exempte de frigorigène.)
Veillez à ce que le détecteur ne soit pas une source potentielle d'inflammation et qu'il convienne au réfrigérant utilisé. L'équipement de détection des fuites doit être réglé à un pourcentage du LFL du fluide frigorigène et doit être calibré par rapport au fluide frigorigène utilisé et le pourcentage de gaz approprié (25 % maximum) doit être confirmé.

Les fluides de détection des fuites conviennent à l'utilisation de la plupart des fluides frigorigènes, mais l'utilisation de détergents contenant du chlore doit être évitée puisque le chlore peut interagir avec le fluide frigorigène et corroder les canalisations en cuivre.

Si une fuite est suspectée, toutes les flammes nues doivent être retirées / éteintes.

Si une fuite de fluide frigorigène qui nécessite un brasage est détectée, tout le fluide frigorigène doit être récupéré du système ou isolé (au moyen de soupapes de fermeture) dans une partie du système éloignée de la fuite. L'azote sans oxygène (OFN) doit ensuite être purgé à travers le système avant et pendant le processus de brasage.

7 RETRAIT ET ÉVACUATION

Lors de la pénétration dans le circuit frigorifique pour effectuer des réparations - ou à d'autres fins - des méthodes conventionnelles doivent être utilisées. Cependant, il est important que la meilleure pratique soit respectée puisque l'inflammabilité est un facteur à prendre en considération. La méthode suivante doit être respectée : enlever le réfrigérant ; purger le circuit avec du gaz inerte ; évacuer ; purger à nouveau avec du gaz inerte ; ouvrir le circuit par découpage ou brasage.

La charge de fluide frigorigène doit être récupérée dans les bonnes bouteilles de récupération. Le système doit être "vidangé" (ou purgé) avec l'OFN pour rendre l'unité sécuritaire. Il se peut que ce processus doive être répété à maintes reprises. L'air comprimé ou l'oxygène ne doivent pas être utilisés pour cette tâche. La vidange doit être effectuée en laissant l'aspiration s'infiltrer dans le système avec OFN et en continuant à remplir jusqu'à ce que la pression de travail soit atteinte, puis en évacuant vers l'atmosphère, et finalement en tirant vers le bas jusqu'à un vide. Ce processus doit être répété jusqu'à ce qu'il n'y ait plus de réfrigérant dans le système. Lorsque la charge finale de l'OFN est utilisée, le système doit être mis à la pression atmosphérique pour permettre au travail d'avoir lieu. Cette opération est absolument vitale si les opérations de brasage sur la canalisation doivent avoir lieu. Veillez à ce que la sortie de la pompe à vide ne soit pas à proximité de toute source inflammable et que la ventilation soit disponible.

8 MÉTHODES DE CHARGE

En plus des méthodes de charge conventionnelles, les exigences suivantes doivent être respectées. Veillez à ce qu'il n'y ait pas de contamination des différents réfrigérants lors de l'utilisation de l'équipement de charge. Les tuyaux ou les conduites doivent être aussi courts que possible afin de minimiser la quantité de fluide frigorigène qu'ils contiennent. Les bouteilles doivent rester debout. Veillez à ce que le système de réfrigération soit mis à la terre avant de charger le système avec du réfrigérant. Étiquetez le système lorsque la charge est terminée (si ce n'est déjà fait). Il faut être très vigilant afin de ne pas trop remplir le système de réfrigération. Avant de recharger le système, il doit être testé sous pression avec OFN. Le système doit être testé à la fin du chargement mais avant la mise en service. Un test de fuite de suivi doit être effectué avant de quitter le site.

9 MISE HORS SERVICE

Avant d'effectuer cette procédure, il est essentiel que le technicien connaisse parfaitement l'équipement et tous ses détails.

À titre de bonne pratique, il est recommandé que tous les réfrigérants soient récupérés en toute sécurité. Avant la réalisation de la tâche, un échantillon d'huile et de réfrigérant doit être prélevé en cas d'analyse avant de réutiliser le réfrigérant récupéré. Il est essentiel que l'alimentation électrique 4 GB soit disponible avant le début de la tâche.

- a) Se familiariser avec l'équipement et son fonctionnement.
- b) Isoler le système de manière électrique.
- c) Avant d'entreprendre la procédure, veiller à ce que : des équipements de manutention mécanique soient disponibles, si nécessaire, pour manipuler les bouteilles de réfrigérant.
- d) Tout l'équipement de protection individuelle est disponible et utilisé correctement; le processus de récupération est supervisé à tout moment par une personne compétente.

- e) L'équipement de récupération et les bouteilles sont conformes aux normes appropriées.
- f) Pomper le système de réfrigérant, si possible.
- g) Si une aspiration n'est pas possible, faites un collecteur de sorte que le réfrigérant puisse être retiré des différentes parties du système.
- h) Veillez à ce que la bouteille soit située sur la balance avant que la récupération ait lieu.
- i) Démarrer la machine de récupération et opérer conformément aux instructions du fabricant.
- j) Ne pas trop remplir les bouteilles. (Pas plus de 80 % de charge liquide en volume.)
- k) Ne pas dépasser la pression maximale de service de la bouteille, même temporairement.
- l) Lorsque les bouteilles ont été remplies correctement et que le processus est terminé, veillez à ce que les bouteilles et l'équipement soient retirés du site rapidement et que toutes les soupapes d'isolation de l'équipement soient fermées.
- m) Le réfrigérant récupéré ne doit pas être chargé dans un autre système de réfrigération à moins d'avoir été nettoyé et vérifié.

10 ÉTIQUETAGE

L'équipement doit porter une étiquette indiquant qu'il a été mis hors service et vidé de son réfrigérant. L'étiquette doit être datée et signée. Veillez à ce qu'il y ait des étiquettes sur l'équipement indiquant que l'équipement contient du réfrigérant inflammable.

11 RÉCUPÉRATION

Lors de l'élimination du fluide frigorigène d'un système, soit pour l'entretien, soit pour la désaffectation, il est conseillé de retirer tous les fluides frigorigènes en toute sécurité. Lors du transfert du réfrigérant dans les bouteilles, veillez à ce que seules les bouteilles de récupération de réfrigérant appropriées soient utilisées. Veillez à ce que le bon nombre de bouteilles pour maintenir la charge totale du système soit disponible. Toutes les bouteilles à utiliser sont désignées pour le réfrigérant récupéré et étiquetées pour ce réfrigérant (c'est-à-dire des bouteilles spéciales pour la récupération du réfrigérant). Les bouteilles doivent être munies d'une soupape de décharge et des soupapes de fermeture correspondantes en bon état de fonctionnement. Les bouteilles de récupération vides sont évacuées et, si possible, refroidies avant que la récupération ne se produise.

L'équipement de récupération doit être en bon état de fonctionnement, ayant un ensemble d'instructions concernant l'équipement à portée de main, et doit être adapté à la récupération des fluides frigorigènes inflammables. De plus, un ensemble de balances calibrées doit être disponible et en bon état de fonctionnement. Les canalisations doivent être complètes, ayant des raccords de débranchement exempt de fuite, et en bon état. Avant d'utiliser la machine de récupération, vérifiez qu'elle soit dans un état satisfaisant de fonctionnement, a été correctement entretenue et que tous les composants électriques associés sont scellés pour éviter le feu dans le cas d'un dégagement de réfrigérant. Consultez le fabricant en cas de doute.

Le frigorigène récupéré doit être renvoyé au fournisseur de frigorigène dans la bonne bouteille de récupération, et la note de transfert de déchets appropriée doit être apposée. Ne pas mélanger les réfrigérants dans les unités de récupération et surtout pas dans les bouteilles.

Si des compresseurs ou des huiles de compresseur doivent être retirés, veillez à ce qu'ils aient été évacués à un niveau acceptable pour s'assurer que le fluide frigorigène inflammable ne reste pas dans le lubrifiant. Le processus d'évacuation doit être effectué avant de renvoyer le compresseur aux fournisseurs. Seul le chauffage électrique du corps du compresseur doit être utilisé pour accélérer ce processus. Lorsque l'huile est vidangée d'un système, ceci doit être effectué en toute sécurité.

LE TABLEAU DE COMMANDE

- Conditions de fonctionnement minimum : 5 °C / 40 % d'humidité relative
- Conditions de fonctionnement maximum : 35 °C / 90 % d'humidité relative

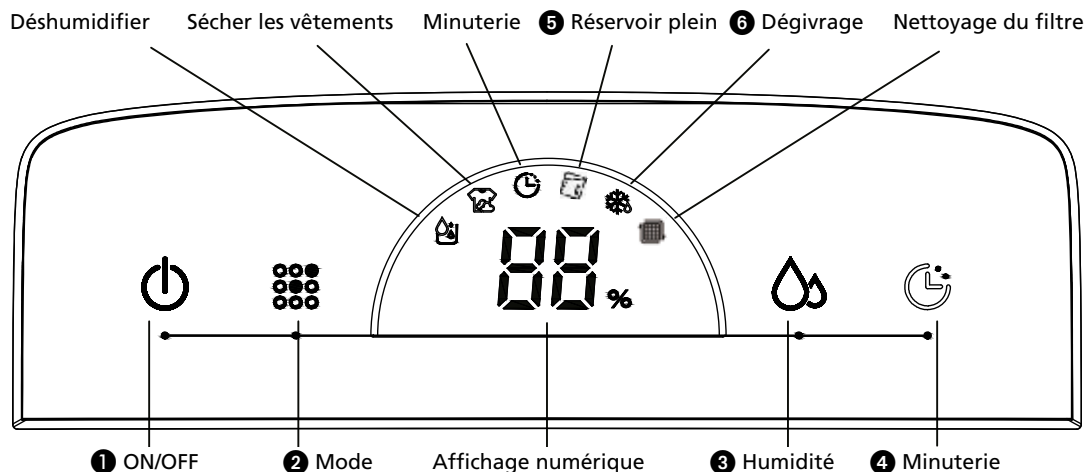





NOTE!

- Le réservoir d'eau doit être correctement installé pour le fonctionnement du déshumidificateur.
- Ne retirez pas le réservoir pendant le fonctionnement de l'appareil.
- Si vous voulez utiliser le tuyau de vidange pour évacuer l'eau, veuillez installer le tuyau selon le chapitre « Méthode de drainage ».
- Chaque pression sur le bouton accessible sur le panneau de commande produira un bip sonore.
- Lors du réglage de l'appareil, l'indicateur de fonctionnement est en marche (ON). En veille, l'indicateur de fonctionnement est à l'arrêt (OFF).

FONCTIONNEMENT

- 1** ON/OFF : Appuyer sur le bouton on/off pour mettre en marche et arrêter l'unité. Lorsque l'unité est activée pour la première fois, elle déshumidifie en continu. Le compresseur est en marche et le moteur du ventilateur fonctionne à basse vitesse. En même temps le signe de déshumidification s'allume et l'affichage numérique **88** indique l'humidité ambiante. (lorsque la valeur d'humidité ambiante est inférieure à 30 %, LO est indiqué, lorsque la valeur d'humidité est supérieure à 90 %, HI est indiqué).
- 2** Mode : Appuyer sur le bouton mode pour définir l'unité en mode déshumidificateur ou en mode séchage de vêtements . Le signe sélectionné s'allume.
- 3** Humidité : L'humidité ambiante nécessaire peut être déterminée en touchant le bouton humidité . (Les valeurs peuvent être fixées à CO~40 %~50 %~60 %.) En mode déshumidificateur, en appuyant sur le mode humidité la première fois, l'affichage numérique **88** indique la valeur d'humidité sélectionnée. En appuyant la deuxième fois, cela change la détermination de la valeur d'humidité. Lorsque l'humidité ambiante nécessaire est fixée par exemple à 50 % et que l'unité détecte que l'humidité ambiante actuelle est supérieure à 52 % RH, l'unité démarre ; lorsque l'unité détecte que l'humidité ambiante actuelle est inférieure à 48 % RH, l'unité s'arrête. Pour une déshumidification continue utiliser le réglage CO. En appuyant sur le bouton d'humidité pendant cinq secondes, l'affichage numérique **88** indique la température ambiante. Après cinq secondes, l'affichage numérique **88** indique de nouveau l'humidité ambiante.
- 4** Minuterie : En appuyant sur le bouton de la minuterie l'unité est fixée pour fonctionner ~1h~2h~4h-ou 9h. Lorsque la fonction minuterie est en marche le signe de la minuterie s'éclaire.

- ⑤ Réservoir plein  : Lorsque le réservoir d'eau est plein le signe de réservoir plein  s'éclaire ; une alarme retentit 10 fois et l'unité s'arrête. Après avoir vidé le réservoir d'eau et l'avoir replacé en position correcte, l'unité continuera à déshumidifier lorsque le compresseur démarre automatiquement après trois minutes.
- ⑥ Dégivrage  Lorsque l'unité est placée dans une pièce avec une température ambiante basse pendant le fonctionnement, la surface de l'évaporateur peut geler, afin de garantir le fonctionnement normal de l'unité, une fonction de dégivrage automatique est disponible. Lorsque l'unité dégivre le signe de  dégivrage s'éclaire.

FILTRE À AIR

Les déshumidificateurs sont équipés d'un filtre à 3 couches permettant de filtrer l'air circulant dans la pièce. Le filtre a 3 couches est composé d'un filtre écran, d'un filtre HAF HEPA™ (emballé séparément) et d'un filtre à charbon actif. Ces filtres doivent être installés en suivant les instructions, avant la mise en marche du déshumidificateur.

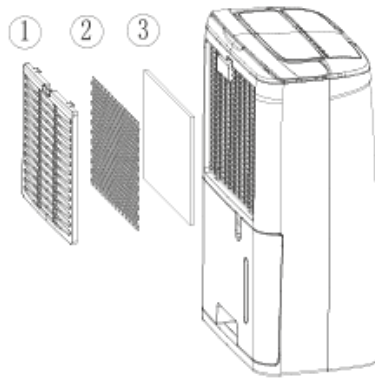

Illustration 2

- ① Filtre écran, pour retirer les grosses particules de poussière.
- ② Filtre à charbon actif, pour neutraliser les mauvaises odeurs.
- ③ Filtre HAF HEPA™, pour retirer les particules nocives de l'air, comme le pollen et les bactéries, les squames d'animaux et les poussières.

POUR NETTOYER, INSPECTER OU CHANGER LES FILTRES :

RETIRER LES FILTRES:

- Retirez le réservoir d'eau (voir chapitre DRAINAGE DE L'EAU ET RÉSERVOIR PLEIN).
- Retirez le filtre écran en appuyant fermement sur le haut du filtre avec 2 ou 3 doigts. Le filtre écran se courbe et les deux angles de fixation en haut du filtre se dégagent de leurs trous. Le filtre écran peut ensuite être retiré facilement.
- Retirez le filtre HAF HEPA™ devenu visible, puis le filtre à charbon actif.

Le filtre écran doit être nettoyé régulièrement à l'aspirateur pour éviter tout blocage du flux d'air. Il n'est pas nécessaire de le changer à chaque fois.

Nouveau filtre



Le remplacement du filtre est recommandé

Le filtre à charbon actif peut être nettoyé par l'aspirateur si c'est poussiéreux mais doit être remplacé en même temps que le filtre **HEPA™** HAF.



REMARQUES

- N'utilisez jamais l'appareil sans filtre écran!
- L'utilisation de l'appareil sans le filtre à charbon et/ou le filtre **HEPA™** HAF ne détériore pas le déshumidificateur. Dans ce cas, les particules indésirables / ne sont pas filtrées.
- Les filtres de remplacement sont disponibles chez votre distributeur / www.qlima.com

REMETTRE LES FILTRES EN PLACE:

- Remettez en place le nouveau filtre **HEPA™** et le nouveau filtre à charbon actif. Le filtre à charbon actif se place le plus au centre de l'appareil, le filtre HEPA plus près de l'extérieur.
- Placez les 2 angles du bas dans les trous correspondants, puis faites de même avec les 2 angles du haut du filtre. Le filtre écran doit se courber légèrement. Pour cela, appuyez sur le haut du filtre avec 2 ou 3 doigts.

OPTION DE DRAINAGE

OPTION 1 VIDER MANUELLEMENT

Note:

- Ne retirez pas le réservoir lorsque l'appareil est en service ou vient d'être arrêté. De l'eau pourrait s'égoutter sur le sol.
- N'utilisez pas le tuyau si vous utilisez le réservoir pour recueillir de l'eau. Si le tuyau est branché, l'eau est vidangée par le tuyau au lieu du réservoir.

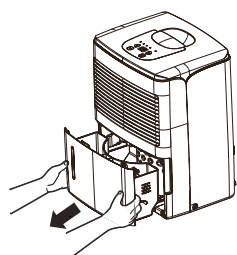

Illustration 3

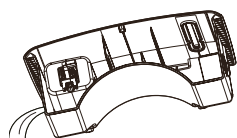

Illustration 4

- 1 Tenir la poignée au fond du seau d'eau et la tirer en suivant la direction de la flèche.
- 2 Vider le seau en saisissant la poignée en bas du seau avec une main et saisir le haut du seau avec l'autre main.
- 3 Remettez le réservoir dans le déshumidificateur selon la direction de la flèche.

OPTION 2 TUYAU DE VIDANGE PAR GRAVITÉ

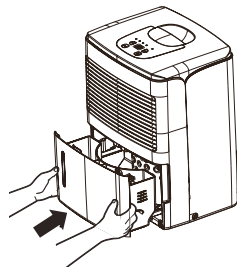

Illustration 5

- 1 Utiliser le tuyau fourni.
- 2 Retirez le réservoir de l'appareil comme indiqué.
- 3 Vissez le tuyau de vidange sur la buse et assurez-vous qu'il est bien verrouillé.

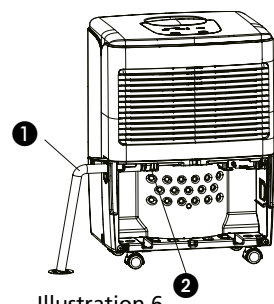

Illustration 6

- 1 tuyau de vidange
- 2 buse

- 4 Remplacez le réservoir. Assurez-vous que le tuyau de vidange passe par l'orifice de vidange du réservoir et est placé vers le bas. Guidez le tuyau vers siphon au sol et couvrez ensuite l'orifice d'un couvercle. Notez que le tuyau de vidange ne doit pas être pressé car l'eau ne pourrait pas être vidangée.

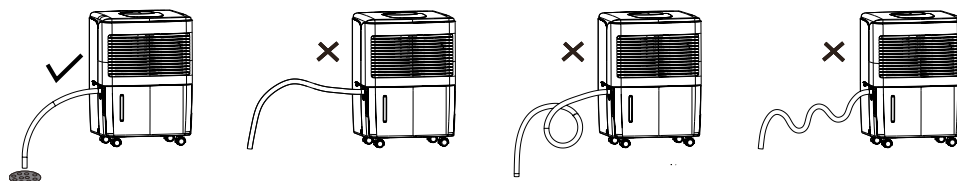

Illustration 7



NOTE!

Préparez un récipient pour recueillir l'eau de la buse lorsque vous voulez enlever le tuyau de vidange.

NETTOYAGE ET MAINTENANCE



AVERTISSEMENT:

- Avant le nettoyage, éteignez le déshumidificateur et mettez hors tension. Le contraire pourrait entraîner un choc électrique.
- Ne nettoyez pas le déshumidificateur avec de l'eau ou cela pourrait entraîner un choc électrique.
- N'utilisez pas de liquide volatil (comme du diluant ou de l'essence) pour nettoyer le déshumidificateur. Cela pourrait détériorer l'apparence de l'appareil.

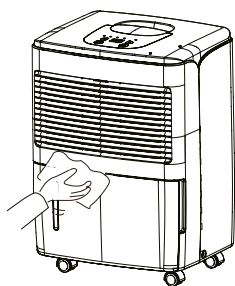

Illustration 8

1 **Grille et plaque**

Pour nettoyer la plaque:

Lorsqu'il y a de la poussière sur la plaque, utilisez un chiffon doux pour dépoussiérer ; si la plaque est très sale (grasse), utilisez un détergent doux pour la nettoyer.

Pour nettoyer la grille : utilisez un aspirateur ou une brosse.

TRAITEMENT APRÈS UTILISATION SAISONNIÈRE

- Débranchez.
- Nettoyez le filtre à air et la plaque.
- Nettoyez la poussière et les obstacles du déshumidificateur.
- Videz le réservoir d'eau.

EN CAS DE PROBLÈMES

- Vérifier ce qui suit avant de prendre contact avec le support technique.

Problème	Cause	Solution
L'unité ne fonctionne pas.	L'alimentation n'est pas branchée.	Insérer la fiche dans la prise murale.
Le dispositif ne déshumidifie pas.	Le récipient d'eau est plein.	Retirer l'eau du récipient.
	le récipient d'eau n'a pas été remis en place correctement.	Placer le récipient d'eau dans la position correcte.
	Le filtre à air est bouché.	Nettoyer le filtre à air. Nettoyez le filtre à air
	La température ou l'humidité relative dans la pièce où le dispositif fonctionne est trop basse.	Il est normal que le dispositif ne déshumidifie pas dans ces conditions.
Le déshumidificateur fonctionne mais ne réduit pas suffisamment l'humidité relative.	La pièce est trop grande.	Nous recommandons l'utilisation d'un déshumidificateur de plus grande capacité.
	Il y a trop de sources d'humidité.	Nous recommandons l'utilisation d'un déshumidificateur de plus grande capacité.
	La ventilation est trop importante.	Réduire la ventilation (p. ex. fermer les fenêtres et les portes).
Témoin de mise en service allumé.	Lorsque la durée de mise en service atteint 168 heures, le témoin de nettoyage de filtre s'allume.	Nettoyez le filtre et remettez à zéro la minuterie.
	Le filtre a été nettoyé mais la minuterie n'a pas été remise à zéro.	Avec l'appareil en état de marche, appuyez pendant 5 secondes sur le bouton du minuteur. L'alarme sonore retentira une fois et l'indicateur du filtre de nettoyage clignotera 5 fois.

LES CONDITIONS DE GARANTIE

Le déshumidificateur est garanti deux ans à partir de la date d'achat. Durant cette période, toutes les réparations nécessaires dues à des défauts de fabrication et de matériels sont effectuées gratuitement.

Dans ce cadre, les règles suivantes s'appliquent:

- Toutes les autres demandes de dommages et intérêts, y compris pour dommages indirects ne seront pas honorées.
- La réparation ou le changement d'une pièce durant la période de garantie ne provoque pas un prolongement de cette même garantie.
- La garantie n'est pas valable en cas de modification de l'appareil, de montage de pièces qui ne sont pas d'origine, ou de réparation du déshumidificateur effectuée par des tierces personnes.

- Les pièces subissant une usure normale ne sont pas garanties (à préciser).
- La garantie n'est valable que sur présentation de la preuve d'achat originale et datée sur laquelle aucune modification n'a été apportée.
- La garantie ne couvre pas les dégâts causés par une utilisation ne respectant pas le mode d'emploi, ou suite à des négligences.
- Les frais d'expédition et les risques liés à l'envoi du déshumidificateur ou de ses pièces sont toujours à la charge de l'acheteur.

Pour éviter des dépenses inutiles, nous vous conseillons de toujours consulter en premier lieu mode d'emploi. Si celui-ci ne donne pas de résultat, emmenez le déshumidificateur à réparer chez votre distributeur.

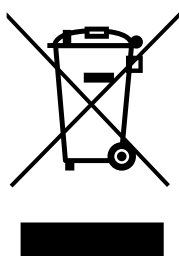

Ne pas jeter des appareils électriques avec les déchets managers municipaux non triés. Utiliser des équipements de collecte séparés. Contacter votre gouvernement local pour toute information concernant les systèmes de collecte disponibles. Si les appareils électriques sont jetés sur des sites d'enfouissement des déchets ou dans déchetteries, des substances dangereuses risquent de pénétrer dans les nappes phréatiques et entrer dans la chaîne alimentaire et peuvent poser des risques à votre santé et bien-être. Lors du remplacement d'appareils électriques usagés par des appareils neufs, le revendeur est tenu de reprendre votre vieil appareil pour recyclage au moins gratuitement. Ne jetez pas les piles dans le feu car elles pourraient exploser ou rejeter des liquides dangereux. Si vous remplacez ou si vous détruisez la télécommande, retirez les piles et jetez-les conformément aux lois en vigueur car elles nuisent à l'environnement.

Environnement: Cet appareil contient un gaz fluoré à effet de serre dont l'utilisation est régie par le protocole de Kyoto. Toute réparation ou démontage de cet appareil doit exclusivement être effectué par un personnel qualifié.

Cet appareil contient du gaz réfrigérant R290. Voir quantité dans le tableau cidessus. Ne diffusez pas de gaz R290 dans l'atmosphère: R290 est un gaz fluoré à effet de serre à potentiel de réchauffement global (Global Warming Potential - GWP) = 3.

SPÉCIFICATION TECHNIQUES

Modèle		D 610	D 612
Puissance absorbée (nom / max)	kW	0,21	0,20
Tension secteur	V / Hz / Ph	220-240 / ~ 50 / 1	220-240 / ~ 50 / 1
Intensité électrique	A	0,8	0,79
Fusible de courant pour PCB		2010 Serie(s),AC250V,T,3,15A or 5A or 6,3A,L	
Fusible de courant pour 1 PCB		2010 Serie(s),AC250V,T,2,0A,L	
Déshumidification (30°C, 80% HR)	L / 24 Hrs.	10	12
Déshumidification (27°C, 60% HR)	L / 24 Hrs.	6,3	6,88
Capacité réservoir	L	1,8	1,8
Surface pièce (nom.) *	m ³ /hrs	80	90
Volume traité *	m ³	40 - 65	50 - 75
Température ambiante entre	°C	5 - 35	5 - 35
Dégivrage automatique		Oui	Oui
Hygostat		Oui	Oui
Type de compresseur		rotatif	rotatif
Fluide réfrigérant type / poids	r / gr	R290 / 55 gr	R290 / 60 gr
Pression d'admission / d'évacuation (max.)	MPa	0,75 / 2,16 (2,6)	7,5 / 20,4 (25,8)
Dimensions unité (l x p x h)	mm	290 x 194 x 478	290 x 194 x 478
Net poids unité	kg	10	9,7
Brut poids unité	kg	11	10,6
Niveau de pression sonore *	dB(A)	38	44
Classe de protection unité	IP	IP24	IP24

* À utiliser comme indication

Le fabricant se réserve le droit d'apporter des modifications sans préavis.

COMPONENTS DIAGRAMS

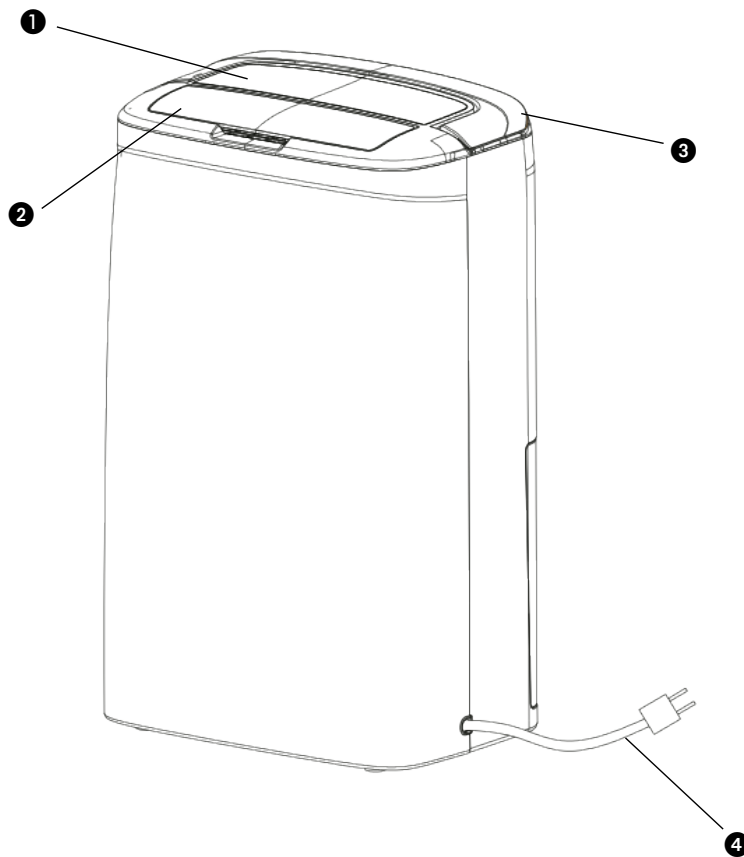

❶ Πίνακας χειρισμού

❷ Πλάκα αέρα

❸ Χειρολαβή

❹ Καλώδιο ρεύματος

❺ Φίλτρο

❻ Δοχείο

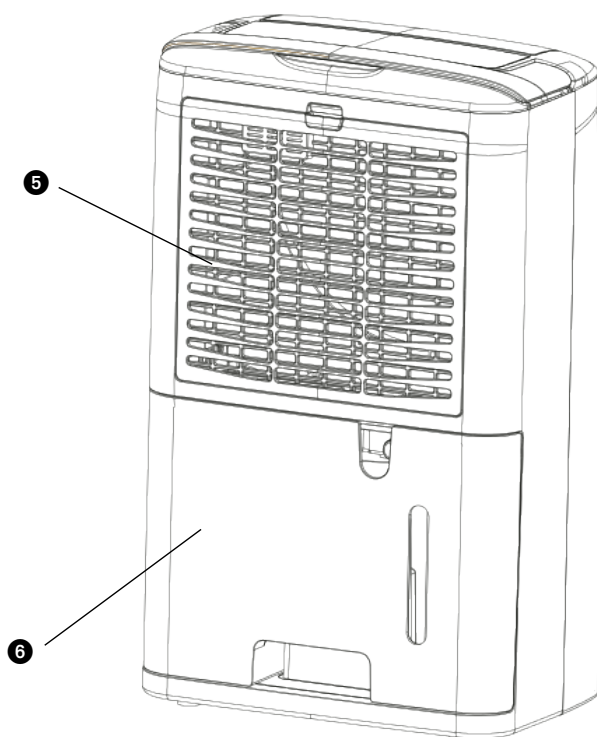

1 ΠΑΡΑΚΑΛΟΥΜΕ ΔΙΑΒΑΣΤΕ ΠΡΩΤΑ ΤΟ ΕΓΧΕΙΡΙΔΙΟ ΧΡΗΣΗΣ.

2 ΕΑΝ ΕΧΕΤΕ ΟΠΟΙΑΔΗΠΟΤΕ ΑΜΦΙΒΟΛΙΑ, ΣΥΜΒΟΥΛΕΥΤΕΙΤΕ ΤΟΝ ΑΝΤΙΠΡΟΣΩΠΟ ΣΑΣ.

Διαβάστε προσεκτικά το παρόν εγχειρίδιο χρήσης πριν τη χρήση της συσκευής σας και φυλάξτε το για μελλοντική αναφορά. Εγκαταστήστε την παρούσα συσκευή μόνο εφόσον συμμορφώνεται με την τοπική/εθνική νομοθεσία, τις διατάξεις και τα πρότυπα. Το προϊόν αυτό προορίζεται για χρήση ως αφυγραντήρας σε κατοικίες και είναι κατάλληλο μόνο για χρήση σε συνήθεις συνθήκες οικιακής χρήσης, σε εσωτερικούς χώρους όπως το σαλόνι, η κουζίνα, το λουτρό και το γκαράζ. Η παρούσα μονάδα είναι κατάλληλη μόνο για ρευματοδότες με γείωση, με τάση σύνδεσης 220-240 V. / ~50 Hz.

ΓΕΝΙΚΑ

- Για να επιτύχετε την καλύτερη δυνατή απόδοση από τον αφυγραντήρα σας, μην τον τοποθετείτε κοντά σε σώμα καλοριφέρ ή οποιαδήποτε άλλη πηγή θερμότητας.
- Βεβαιωθείτε ότι όλα τα παράθυρα είναι κλειστά, προκειμένου να επιτύχετε τη μέγιστη απόδοση.
- Η απόδοση του αφυγραντήρα εξαρτάται από τη θερμοκρασία και την υγρασία εντός του χώρου. Σε χαμηλότερες θερμοκρασίες, θα απομακρυνθεί λιγότερη υγρασία.
- Βεβαιωθείτε ότι το φίλτρο αέρα διατηρείται καθαρό. Αυτό αποτρέπει την άσκοπη σπατάλη ρεύματος και εγγυάται τη βέλτιστη απόδοση.
- Εάν παρουσιαστεί διακοπή ρεύματος, ο αφυγραντήρας θα επανεκκινήσει μετά από τρία λεπτά. Η αυτόματη καθυστέρηση προστατεύει τον συμπιεστή.



ΣΗΜΑΝΤΙΚΟ

Η συσκευή ΠΡΕΠΕΙ πάντοτε να διαθέτει μια σύνδεση γείωσης. Εάν η παροχή ρεύματος δεν είναι γειωμένη, δεν θα πρέπει να συνδέσετε τη μονάδα. Το φως πρέπει να είναι πάντοτε εύκολα προσβάσιμο, όταν η μονάδα είναι συνδεδεμένη. Διαβάστε προσεκτικά τις παρούσες οδηγίες και ακολουθήστε τις.

Προτού συνδέσετε τη μονάδα, ελέγξτε τα ακόλουθα:

- Η τάση τροφοδοσίας θα πρέπει να ανταποκρίνεται στην τάση δικτύου που αναγράφεται στην πινακίδα κατάταξης.
- Η πρίζα και η παροχή ρεύματος πρέπει να είναι κατάλληλες για το ρεύμα που αναγράφεται στην πινακίδα κατάταξης.
- Το φως του καλωδίου της συσκευής θα πρέπει να ταιριάζει στην πρίζα.
- Η συσκευή πρέπει να τοποθετείται σε επίπεδη και σταθερή επιφάνεια.

Σε περίπτωση που έχετε οποιαδήποτε αμφιβολία σχετικά με τη συμβατότητα, η τροφοδοσία ρεύματος στη συσκευή πρέπει να ελεγχθεί από αναγνωρισμένο επαγγελματία.

- Η παρούσα ηλεκτρική συσκευή δεν προορίζεται για χρήση από άτομα (συμπεριλαμβανομένων των παιδιών) με περιορισμένες σωματικές, αισθητήριες ή διανοητικές ικανότητες ή άτομα χωρίς εμπειρία και γνώση, εκτός και εάν τη χρησιμοποιούν υπό επιτήρηση ή έχουν λάβει οδηγίες σχετικά με τη χρήση της συσκευής από άτομο υπεύθυνο για την ασφάλειά τους.
- Η παρούσα συσκευή κατασκευάζεται σε συμμόρφωση με τα πρότυπα ασφαλείας CE. Ωστόσο, θα

- πρέπει να λαμβάνετε μέριμνα, όπως και με κάθε άλλη ηλεκτρική συσκευή.
- Μην καλύπτετε την είσοδο ή/και την έξοδο του αέρα.
 - Προτού μετακινήσετε τη μονάδα, αδειάστε το δοχείο νερού.
 - Μην αφήνετε ποτέ τη συσκευή να έρθει σε επαφή με χημικά.
 - Ποτέ μη βυθίζετε τη μονάδα στο νερό.
 - Μην εισάγετε αντικείμενα μέσα στα ανοίγματα της μονάδας.
 - Αφαιρείτε πάντοτε το φως από την παροχή ρεύματος πριν από τον καθαρισμό ή την αντικατάσταση της μονάδας ή εξαρτημάτων της μονάδας.
 - Ποτέ μη χρησιμοποιείτε καλώδιο προέκτασης για τη σύνδεση της συσκευής στην παροχή ρεύματος. Εάν δεν είναι διαθέσιμη κατάλληλη, γειωμένη πρίζα, φροντίστε να εγκατασταθεί μια τέτοια από αναγνωρισμένο ηλεκτρολόγο.
 - Τα παιδιά θα πρέπει να επιβλέπονται, ώστε να διασφαλίσετε πως δεν παίζουν με τη συσκευή.
 - Οι οποιεσδήποτε επισκευές θα πρέπει να εκτελούνται μόνο από εξειδικευμένο τεχνικό ή από τον προμηθευτή σας. Ακολουθείτε τις οδηγίες χρήσης και συντήρησης όπως υποδεικνύονται στο εγχειρίδιο χρήσης της παρούσας συσκευής.
 - Αφαιρείτε πάντοτε το φως της μονάδας από την πρίζα, όταν αυτή δεν χρησιμοποιείται.
 - Αν το καλώδιο τροφοδοσίας έχει υποστεί ζημιά, πρέπει να αντικατασταθεί από τον κατασκευαστή, το τμήμα εξυπηρέτησης πελατών του ή άτομα αναλόγων προσόντων, ώστε να αποφευχθεί κάθε κίνδυνος.
 - Η παρούσα συσκευή μπορεί να χρησιμοποιηθεί από παιδιά ηλικίας 8 ετών και άνω και άτομα με μειωμένες σωματικές, αισθητήριες ή διανοητικές ικανότητες ή με ανεπαρκή εμπειρία και γνώση, εάν επιβλέπονται ή έχουν λάβει οδηγίες σχετικά με την

ασφαλή χρήση της συσκευής και κατανοούν τους κινδύνους που απορρέουν από τη χρήση της.

- Τα παιδιά δεν θα πρέπει να παίζουν με τη συσκευή.
- Οι εργασίες καθαρισμού και συντήρησης δεν πρέπει να εκτελούνται από παιδιά χωρίς επίβλεψη.

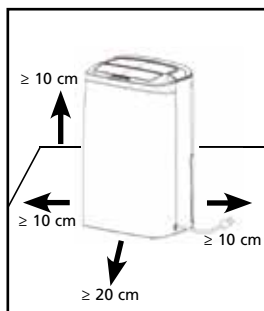

Εικόνα 1



ΠΡΟΣΟΧΗ!

- Ποτέ μη χρησιμοποιήσετε τη συσκευή αν έχει ζημιά το καλώδιο τροφοδοσίας, το φως, το κέλυφος ή ο πίνακας χειρισμού. Ποτέ μην παγιδεύετε το καλώδιο τροφοδοσίας και μην επιτρέψετε να έρθει σε επαφή με αιχμηρές ακμές.



ΠΡΟΣΟΧΗ!

- Η μη τήρηση των οδηγιών ενδέχεται να οδηγήσει σε ακύρωση της εγγύησης για αυτή τη συσκευή.

Ο ΠΙΝΑΚΑΣ ΧΕΙΡΙΣΜΟΥ

- Χαμηλότερες τιμές συνθηκών περιβάλλοντος λειτουργίας: 5°C / 40% σχετική υγρασία
- Υψηλότερες τιμές συνθηκών περιβάλλοντος λειτουργίας: 35°C / 90% σχετική υγρασία



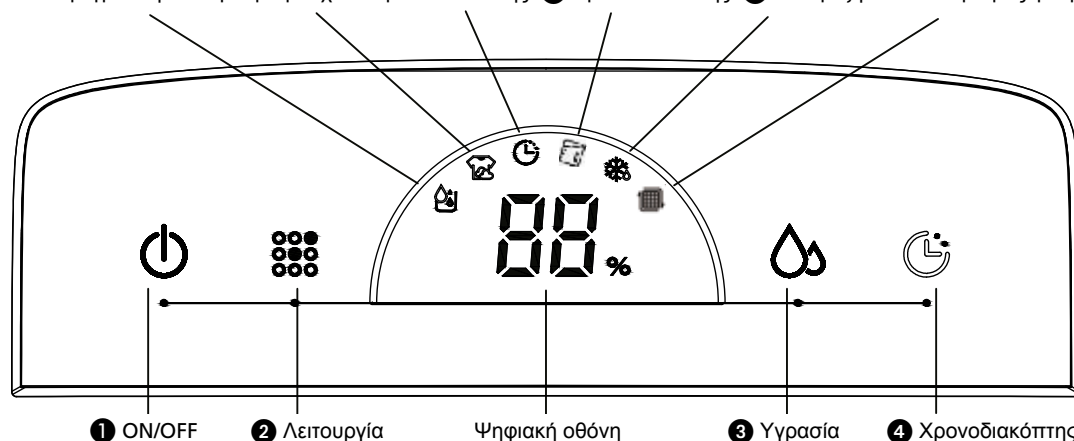















Αφύγραση Στέγνωμα ρούχων Χρονοδιακόπτης 5 Χρονοδιακόπτης 6 Απόψυξη Καθαρισμός φίλτρου



ΣΗΜΕΙΩΣΗ!

- Ο κάδος νερού πρέπει να είναι σωστά τοποθετημένος, προκειμένου να λειτουργήσει ο αφυγραντήρας.
- Μην αφαιρείτε τον κάδο ενώ η μονάδα βρίσκεται σε λειτουργία.
- Εάν θέλετε να χρησιμοποιήσετε τον σωλήνα αποχέτευσης για να απομακρύνετε το νερό, παρακαλούμε να εγκαταστήσετε τον σωλήνα σύμφωνα με την ενότητα "Μέθοδος αποχέτευσης".
- Κάθε φορά που πιέζετε ένα κουμπί στον πίνακα χειρισμού θα ακούγεται ένας ήχος "μπιπ".

ΛΕΙΤΟΥΡΓΙΑ

-  **ON/OFF:** Πιέστε το πλήκτρο on/off  για να ενεργοποιήσετε και να απενεργοποιήσετε τη μονάδα. Όταν η μονάδα τίθεται σε λειτουργία για πρώτη φορά, πραγματοποιεί συνεχή αφύγρυνση. Ο συμπιεστής είναι ενεργοποιημένος και ο κινητήρας λειτουργεί σε χαμηλή ταχύτητα. Την ίδια στιγμή, ανάβει η ένδειξη αφύγρυνσης  και η ψηφιακή οθόνη **BB** εμφανίζει την υγρασία του περιβάλλοντος. (Όταν η τιμή της υγρασίας περιβάλλοντος είναι κάτω από 30%, εμφανίζεται η ένδειξη LO, ενώ όταν η τιμή της υγρασίας περιβάλλοντος είναι πάνω από 90%, εμφανίζεται η ένδειξη HI.)
-  **Λειτουργία:** Πιέστε το πλήκτρο λειτουργίας  για να ρυθμίσετε τη μονάδα στη λειτουργία αφύγρυνσης  ή στη λειτουργία στεγνώματος ρούχων . ή στη λειτουργία στεγνώματος ρούχων
-  **Υγρασία:** Η επιθυμητή υγρασία περιβάλλοντος μπορεί να ρυθμιστεί αγγίζοντας το πλήκτρο υγρασίας . (Οι δυνατές τιμές ρύθμισης είναι CO~40%~50%~60%.) Στη λειτουργία αφύγρυνσης, όταν πιέζετε το πλήκτρο  την πρώτη φορά, η ψηφιακή οθόνη **BB** εμφανίζει την επιλεγμένη τιμή υγρασίας. Όταν το πιέζετε για δεύτερη φορά, αλλάζει η ρύθμιση της τιμής της υγρασίας.
Όταν η επιθυμητή υγρασία περιβάλλοντος είναι ρυθμισμένη π.χ. στο 50% και η μονάδα αναγνωρίζει ότι η τρέχουσα υγρασία περιβάλλοντος είναι υψηλότερη από 52%RH, η μονάδα ξεκινά τη λειτουργία της. Όταν η μονάδα αναγνωρίζει ότι η τρέχουσα υγρασία περιβάλλοντος είναι χαμηλότερη από 48%RH, η μονάδα σταματά τη λειτουργία της. Για συνεχή αφύγρυνση, επιλέξτε τη ρύθμιση CO.
Όταν πιέζετε παρατεταμένα το πλήκτρο υγρασίας  για πέντε δευτερόλεπτα, η ψηφιακή οθόνη **BB** εμφανίζει τη θερμοκρασία περιβάλλοντος. Μετά από πέντε δευτερόλεπτα, η ψηφιακή οθόνη **BB** εμφανίζει τη θερμοκρασία περιβάλλοντος. Μετά από πέντε δευτερόλεπτα, η ψηφιακή οθόνη
-  **Χρονοδιακόπτης:** Πιέζοντας το πλήκτρο χρονοδιακόπτη  η μονάδα ρυθμίζεται να λειτουργήσει για ~1h~2h~4h... ή 9h. Όταν είναι σε χρήση η λειτουργία χρονοδιακόπτη, ανάβει η ένδειξη του χρονοδιακόπτη .
-  **Δοχείο πλήρες:** Όταν έχει γεμίσει το δοχείο νερού, ανάβει η ένδειξη του πλήρους δοχείου . Ηχεί μια προειδοποίηση 10 φορές και η μονάδα σταματά τη λειτουργία της. Αφού αδειάσετε το δοχείο νερού και το επανατοποθετήσετε στη σωστή θέση, η μονάδα θα συνεχίσει την αφύγρυνση όταν επανέλθει αυτόματα η λειτουργία του συμπιεστή, μετά από τρία λεπτά.
-  **Απόψυξη:** Εάν η μονάδα βρίσκεται σε χώρο όπου η θερμοκρασία περιβάλλοντος κατά τη διάρκεια της λειτουργίας είναι χαμηλή, ενδέχεται να παγώσει η επιφάνεια του εξαμιστή. Προκειμένου να διασφαλιστεί η φυσιολογική λειτουργία της μονάδας, αυτή είναι εξοπλισμένη με μια λειτουργία αυτόματης απόψυξης. Όταν η μονάδα πραγματοποιεί απόψυξη, ανάβει η ένδειξη απόψυξης .

ΦΙΛΤΡΟ ΑΕΡΑ

Οι αφυγραντήρες είναι εξοπλισμένοι με ένα σύνολο φίλτρων 3 στρωμάτων για τον καθαρισμό του αέρα που κυκλοφορεί στον χώρο. Το σύνολο φίλτρων 3 στρωμάτων αποτελείται από ένα φίλτρο πλέγματος και (σε ξεχωριστή δέσμη) ένα φίλτρο 3M™ HAF και ένα φίλτρο ενεργού άνθρακα. Τα φίλτρα αυτά πρέπει να τοποθετούνται σύμφωνα με τις οδηγίες, πριν από τη θέση των αφυγραντήρων σε λειτουργία.

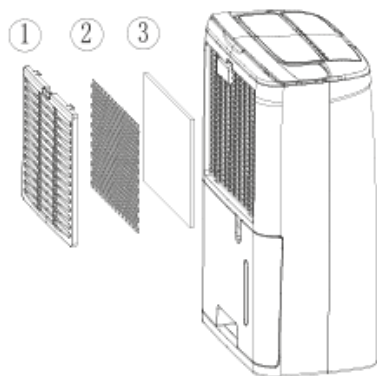

Εικόνα 7

- 1** Φίλτρο πλέγματος, για την απομάκρυνση των μεγαλύτερων σωματιδίων σκόνης.
- 2** Φύλλο φίλτρου ενεργού άνθρακα, για την απομάκρυνση των οσμών.
- 3** Φίλτρο 3M™ HAF, για την απομάκρυνση από τον αέρα των ανθυγιεινών σωματιδίων, όπως γύρη, βακτήρια, τρίχες ζώων και σκόνη.

ΚΑΘΑΡΙΣΜΟΣ, ΕΠΙΘΕΩΡΗΣΗ ΚΑΙ ΑΛΛΑΓΗ ΤΩΝ ΦΙΛΤΡΩΝ:

ΑΦΑΙΡΕΣΗ ΤΩΝ ΦΙΛΤΡΩΝ:

- Αφαιρέστε το δοχείο νερού (βλέπε κεφάλαιο 'ΑΠΟΧΕΤΕΥΣΗ ΝΕΡΟΥ ΚΑΙ ΠΛΗΡΕΣ ΔΟΧΕΙΟ').
- Αφαιρέστε το φίλτρο πλέγματος πιέζοντας σταθερά προς τα κάτω το επάνω μέρος του φίλτρου με 2 ή 3 δάχτυλα. Το φίλτρο πλέγματος θα λυγίσει και τα δύο άγκιστρα ασφάλισης στην επάνω πλευρά του φίλτρου θα απελευθερωθούν από τις αντίστοιχες οπές. Το φίλτρο πλέγματος έχει τώρα αποσυνδεθεί και μπορεί να αφαιρεθεί με ευκολία.
- Αφαιρέστε το φίλτρο 3M™ HAF και το φίλτρο ενεργού άνθρακα που έχουν πλέον αποκαλυφθεί.

Το φίλτρο πλέγματος πρέπει να καθαρίζεται τακτικά με ηλεκτρική σκούπα, ώστε να μη φράσσεται η ροή αέρα. Δεν απαιτείται περιοδική αντικατάστασή του.

Καινούριο φίλτρο



Συνιστάται αλλαγή του φίλτρου

Το φίλτρο ενεργού άνθρακα μπορεί να καθαριστεί με ηλεκτρική σκούπα όταν έχει συσσωρεύσει σκόνη, αλλά πρέπει να αλλάζεται ταυτόχρονα με το φίλτρο 3M™ HAF.



ΣΗΜΕΙΩΣΗ!

- Μη χρησιμοποιείτε ποτέ τον αφυγραντήρα χωρίς το φίλτρο πλέγματος!
- Η λειτουργία της μονάδας χωρίς το φύλλο φίλτρου ενεργού άνθρακα ή/και το φίλτρο 3M™ HAF δεν επιφέρει κάποια ζημιά στον αφυγραντήρα. Στην περίπτωση αυτή δεν απομακρύνεται η ανθυγιεινή σκόνη.
- Ανταλλακτικά φίλτρα διατίθενται από τον διανομέα σας. / www.qlima.com

ΕΠΑΝΑΤΟΠΟΘΕΤΗΣΗ ΤΩΝ ΦΙΛΤΡΩΝ:

- Επανατοποθετήστε το καινούριο φίλτρο 3M™ και το καινούριο φίλτρο ενεργού άνθρακα. Το φίλτρο ενεργού άνθρακα τοποθετείται στο βάθος του εσωτερικού του μηχανήματος, ενώ το φίλτρο 3M™ τοποθετείται στην εξωτερική πλευρά του μηχανήματος.

- Τοποθετήστε τα 2 κάτω άγκιστρα στις αντίστοιχες οπές και επανατοποθετήστε τα δύο επάνω άγκιστρα στις αντίστοιχες 2 οπές. Πρέπει να κάμψετε λίγο το φίλτρο πλέγματος, πιέζοντας την κορυφή του φίλτρου πλέγματος με 2 ή 3 δάχτυλα.

ΕΠΙΛΟΓΕΣ ΑΠΟΧΕΤΕΥΣΗΣ

ΕΠΙΛΟΓΗ 1 ΑΔΕΙΑΣΜΑ ΧΕΙΡΟΚΙΝΗΤΑ

Σημειώσεις:

- Μην αφαιρείτε τον κάδο ενώ η μονάδα βρίσκεται σε λειτουργία ή μόλις έχει σταματήσει. Σε διαφορετική περίπτωση, ενδέχεται να χυθεί κάποια ποσότητα νερού στο πάτωμα.
- Εάν χρησιμοποιείτε τον κάδο νερού για τη συλλογή του νερού, μη χρησιμοποιείτε τον ελαστικό σωλήνα. Όταν είναι συνδεδεμένος ο ελαστικός σωλήνας, το νερό θα αποχετεύεται μέσω αυτού αντί μέσα στον κάδο.

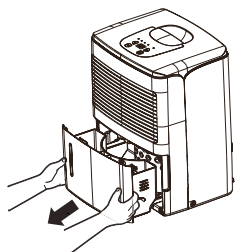

Εικόνα 3

- 1 Πιάστε τη λαβή στο κάτω μέρος του κάδου νερού και τραβήξτε τον έξω ακολουθώντας την κατεύθυνση του βέλους.
- 2 Αδειάστε τον κάδο πιάνοντας με το ένα χέρι τη λαβή στο κάτω μέρος του κάδου και πιάνοντας με το άλλο χέρι το πάνω μέρος του κάδου.
- 3 Επανατοποθετήστε τον κάδο στον αφυγραντήρα, σύμφωνα με την κατεύθυνση του βέλους.

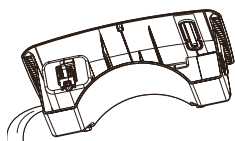

Εικόνα 4

ΕΠΙΛΟΓΗ 2 ΕΛΑΣΤΙΚΟΣ ΣΩΛΗΝΑΣ ΑΠΟΧΕΤΕΥΣΗΣ ΜΕΣΩ ΒΑΡΥΤΗΤΑΣ

- 1 Χρησιμοποιήστε τον ελαστικό σωλήνα που περιλαμβάνεται στη συσκευασία.
- 2 Αφαιρέστε τον κάδο από τη μονάδα σύμφωνα με τις οδηγίες.
- 3 Περάστε τον σωλήνα αποχέτευσης στο ακροφύσιο και βεβαιωθείτε ότι έχει ασφαλίσει καλά.

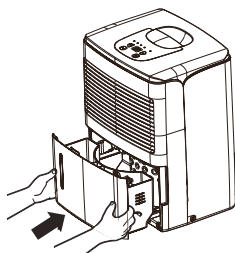

Εικόνα 5

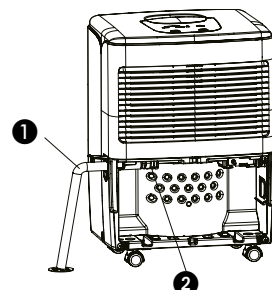

Εικόνα 6

- 1 σωλήνας αποχέτευσης
- 2 ακροφύσιο

- 4 Επανατοποθετήστε τον κάδο. Βεβαιωθείτε πως ο σωλήνας αποχέτευσης περνάει μέσω της οπής αποχέτευσης του κάδου και είναι τοποθετημένος με κλίση προς τα κάτω. Οδηγήστε τον σωλήνα στην αποχέτευση δαπέδου και κατόπιν καλύψτε την οπή με ένα καπάκι. Λάβετε υπόψη ότι ο σωλήνας αποχέτευσης δεν θα πρέπει να πιέζεται, σε διαφορετική περίπτωση δεν θα αποχετεύεται το νερό.

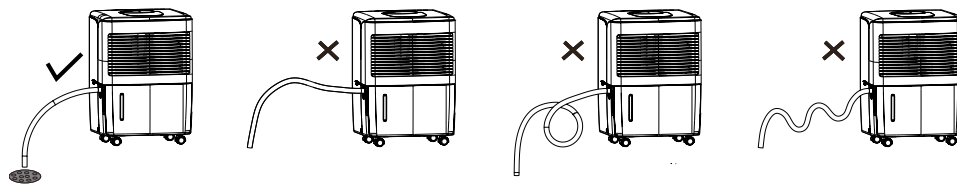

Εικόνα 7



ΣΗΜΕΙΩΣΗ!

Όταν θέλετε να αφαιρέσετε τον σωλήνα αποχέτευσης, φροντίστε να έχετε έτοιμο ένα δοχείο για τη συλλογή του νερού από το ακροφύσιο.

ΚΑΘΑΡΙΣΜΟΣ ΚΑΙ ΣΥΝΤΗΡΗΣΗ



ΠΡΟΕΙΔΟΠΟΙΗΣΗ:

- Πριν από τον καθαρισμό, απενεργοποιήστε τον αφυγραντήρα και αποσυνδέστε το ρεύμα. Σε αντίθετη περίπτωση, ενδέχεται να προκληθεί ηλεκτροπληξία.
- Μην πλένετε τον αφυγραντήρα με νερό, αλλιώς ενδέχεται να προκληθεί ηλεκτροπληξία.
- Μη χρησιμοποιείτε πτητικά υγρά (όπως διαλυτικό ή βενζίνη) για να καθαρίσετε τον αφυγραντήρα.

ΓΡΙΛΙΕΣ ΚΑΙ ΠΕΡΙΒΛΗΜΑ

Για να καθαρίσετε το περίβλημα:

Όταν υπάρχει σκόνη στο περίβλημα, χρησιμοποιήστε ένα μαλακό πανί για να το ξεσκονίσετε. Όταν το περίβλημα είναι πολύ βρώμικο (λιπαρό), χρησιμοποιήστε ένα ήπιο απορρυπαντικό για να το καθαρίσετε.

Για να καθαρίσετε τις γρίλιες: Χρησιμοποιήστε συλλέκτη σκόνης ή βούρτσα.

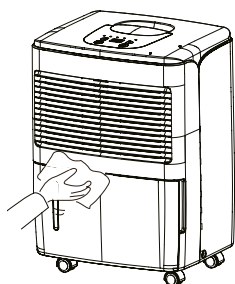

Picture 9

ΦΡΟΝΤΙΔΑ ΜΕΤΑ ΤΗ ΣΕΖΟΝ ΧΡΗΣΗΣ

- Αποσυνδέστε το ρεύμα.
- Καθαρίστε το φίλτρο αέρα και το περίβλημα.
- Καθαρίστε τη σκόνη και τη βρωμιά από τον αφυγραντήρα.
- Αδειάστε τον κάδο νερού.

ΑΝΤΙΜΕΤΩΠΙΣΗ ΠΡΟΒΛΗΜΑΤΩΝ

- Προτού απευθυνθείτε στην τεχνική υποστήριξη, ελέγξτε τα ακόλουθα.

Πρόβλημα	Πιθανά αίτια	Λύση
Η μονάδα δεν λειτουργεί.	Δεν είναι συνδεδεμένο το ρεύμα.	Βάλτε το φως στην πρίζα.
Η συσκευή δεν πραγματοποιεί αφύγρανση.	Το δοχείο νερού είναι πλήρες.	Αφαιρέστε το νερό από το δοχείο.
	Το δοχείο νερού δεν έχει μπει σωστά στη θέση του.	Τοποθετήστε στο δοχείο νερού στη σωστή θέση.
	Το φίλτρο αέρα είναι φραγμένο.	Καθαρίστε το φίλτρο αέρα.
	Η θερμοκρασία ή η σχετική υγρασία εντός του χώρου όπου λειτουργεί η συσκευή είναι πολύ χαμηλή.	Είναι φυσιολογικό να μην πραγματοποιεί αφύγρανση η συσκευή σε αυτές τις συνθήκες.
Ο αφυγραντήρας λειτουργεί, αλλά δεν μειώνει επαρκώς τη σχετική υγρασία.	Ο χώρος είναι πολύ μεγάλος.	Συνιστάται η χρήση αφυγραντήρα με μεγαλύτερη απόδοση.
	Υπάρχουν πάρα πολλές πηγές υγρασίας.	Συνιστάται η χρήση αφυγραντήρα με μεγαλύτερη απόδοση.
	Υπάρχει υπερβολικός αερισμός.	Μειώστε τον αερισμό (π.χ. κλείστε τις πόρτες και τα παράθυρα).
Ανάβει το λαμπάκι του σέρβις.	Όταν συμπληρωθούν 168 ώρες λειτουργίας, θα ανάψει η ενδεικτική λυχνία καθαρισμού του φίλτρου.	Καθαρίστε το φίλτρο και μηδενίστε τον χρονομετρητή σέρβις.
	Το φίλτρο έχει καθαριστεί αλλά δεν έχει μηδενιστεί ο χρονομετρητής.	Με το μηχάνημα σε λειτουργία, πιέστε το πλήκτρο του χρονοδιακόπτη για 5 δευτερόλεπτα. Θα ηχήσει η προειδοποίηση μία φορά και η ενδεικτική λυχνία καθαρισμού του φίλτρου θα αναβοσβήσει 5 φορές.

ΟΡΟΙ ΕΓΓΥΗΣΗΣ

Παρέχεται διετής εγγύηση από την ημερομηνία αγοράς για τον αφυγραντήρα σας. Μέσα σε αυτό το χρονικό διάστημα, όλα τα ελαττώματα υλικών ή κατασκευής θα επισκευαστούν χωρίς χρέωση.

Ισχύουν τα ακόλουθα:

- Όλες οι αξιώσεις αποζημίωσης, συμπεριλαμβανομένων των αποθετικών ζημιών, δεν θα γίνουν αποδεκτές.
- Οποιαδήποτε επισκευή ή αντικατάσταση εξαρτημάτων κατά τη διάρκεια της περιόδου εγγύησης δεν συνεπάγεται επέκταση της περιόδου της εγγύησης.
- Σε περίπτωση που έχουν γίνει οποιεσδήποτε μετατροπές, έχουν προσαρμοστεί μη γνήσια εξαρτήματα ή εάν ο αφυγραντήρας έχει επισκευαστεί από τρίτο μέρος, η εγγύηση παύει να ισχύει.

- Εξαρτήματα που υπόκεινται σε φυσιολογική φθορά, όπως το φίλτρο αέρα, δεν καλύπτονται από την εγγύηση.
- Η εγγύηση ισχύει μόνο με την προσκόμιση της πρωτότυπης, μη παραποιημένης και σφραγισμένης με ημερομηνία απόδειξης αγοράς.
- Η εγγύηση δεν καλύπτει ζημιές που προκλήθηκαν από ενέργειες που αποκλίνουν από εκείνες που περιγράφηκαν στο εγχειρίδιο χρήσης ή από αμέλεια.
- Το κόστος μεταφοράς και οι κίνδυνοι που ελλοχεύουν κατά τη διάρκεια της μεταφοράς του αφυγραντήρα ή των εξαρτημάτων του, θα βαρύνουν πάντοτε τον αγοραστή.

Για την αποφυγή άσκοπων δαπανών, σας συνιστούμε πάντοτε να διαβάσετε πρώτα προσεκτικά το εγχειρίδιο χρήσης. Εάν δεν βρείτε κάποια λύση με αυτό τον τρόπο, προσκομίστε τον αφυγραντήρα για επισκευή στον διανομέα σας.

Μην απορρίπτετε τις ηλεκτρικές συσκευές ως σύμμεικτα αστικά απορρίμματα. Χρησιμοποιήστε ξεχωριστές εγκαταστάσεις αποκομιδής. Για πληροφορίες σχετικά με τα διαθέσιμα συστήματα αποκομιδής, επικοινωνήστε με τις τοπικές αρχές. Σε περίπτωση που η απόρριψη των ηλεκτρικών συσκευών γίνει σε ΧΥΤΑ ή χωματερές, μπορεί να διαρρεύσουν επικίνδυνες ουσίες στον υπόγειο υδροφόρα και αυτές να διεισδύσουν στην τροφική αλυσίδα, βλάπτοντας την υγεία και την ευημερία σας. Κατά την αντικατάσταση παλιών συσκευών με νέες, ο λιανοπωλητής είναι υποχρεωμένος βάσει νόμου να πάρει πίσω την παλιά σας συσκευή προς διάθεση, χωρίς χρέωση. Μη ρίχνετε μπαταρίες στη φωτιά, όπου μπορούν να εκραγούν ή να απελευθερώσουν επικίνδυνα υγρά. Εάν αντικαταστήσετε ή καταστρέψετε το τηλεχειριστήριο, αφαιρέστε τις μπαταρίες και απορρίψτε τις σύμφωνα με τους ισχύοντες κανονισμούς, διότι αυτές είναι επιβλαβείς για το περιβάλλον.

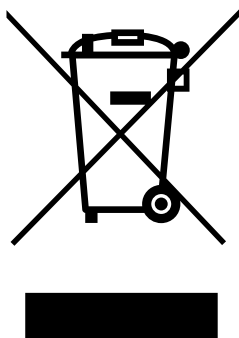

Περιβαλλοντικές πληροφορίες: Ο παρόν εξοπλισμός περιέχει φθοριούχα αέρια θερμοκηπίου που καλύπτονται από το Πρωτόκολλο του Κιότο. Θα πρέπει να επισκευάζεται ή να αποσυναρμολογείται μόνο από εκπαιδευμένους επαγγελματίες.

Ο παρόν ο εξοπλισμός περιέχει ψυκτικό μέσο R134a στην ποσότητα που αναγράφεται στον παρακάτω πίνακα. Μην απελευθερώνετε το R134a στην ατμόσφαιρα: Το R134a είναι ένα φθοριούχο αέριο του θερμοκηπίου με Δυναμικό Θέρμανσης του Πλανήτη (ΔΘΠ) = 1300

ΤΕΧΝΙΚΕΣ ΠΡΟΔΙΑΓΡΑΦΕΣ

Μοντέλο		D 610	D 612
Κατανάλωση ρεύματος (ονομ. / μέγ.)	kW	0,21	0,19
Παροχή ρεύματος	V / Hz / Ph	220-240 / ~ 50 / 1	220-240 / ~ 50 / 1
Ρεύμα (ονομ.)	A	0,92	0,92
Ικανότητα αφύγρυνσης (αφαίρεση υγρασίας) στους 32°C, 80%RH	L / 24h	10	12
Ικανότητα αφύγρυνσης (αφαίρεση υγρασίας) στους 27°C, 60%RH	L / 24h	5	6
Χωρητικότητα δοχείου νερού	L	1,8	1,8
Ροή αέρα (ονομ.)*	m3/h	92	85
Για δωμάτια έως*	m3	40 - 65	50 - 75
Εύρος λειτουργίας	°C	5 - 35	5 - 35
Αυτόματη απόψυξη		ναι	ναι
Υγροστάτης		ναι	ναι
Τύπος αεροσυμπιεστή		Περιστροφικός	Περιστροφικός
Τύπος ψυκτικού μέσου / ποσότητα	r / gr	R134a / 92 gr	R134a / 160 gr
Πίεση αναρρόφησης / κατάθλιψης (μέγ.)	MPa	4 / 16 (17)	3 / 9 (13)
Διαστάσεις (π x β x υ)	mm	290 x 194 x 478	290 x 190 x 478
Καθαρό βάρος	kg	9	10
Μικτό βάρος	kg	10	11
Στάθμη ηχητικής πίεσης *	dB(A)	44	44
Προστασία μονάδας	IP	IP24	IP24

* Να χρησιμοποιείται ως ένδειξη

** Μπορεί να χρησιμοποιηθεί στο λουτρό

Υπόκεινται σε αλλαγή χωρίς προειδοποίηση.

COMPONENTS DIAGRAMS

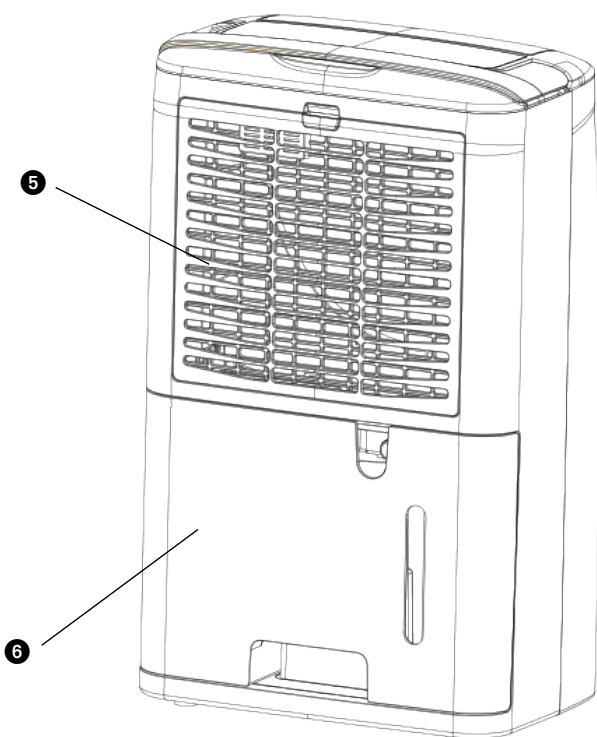
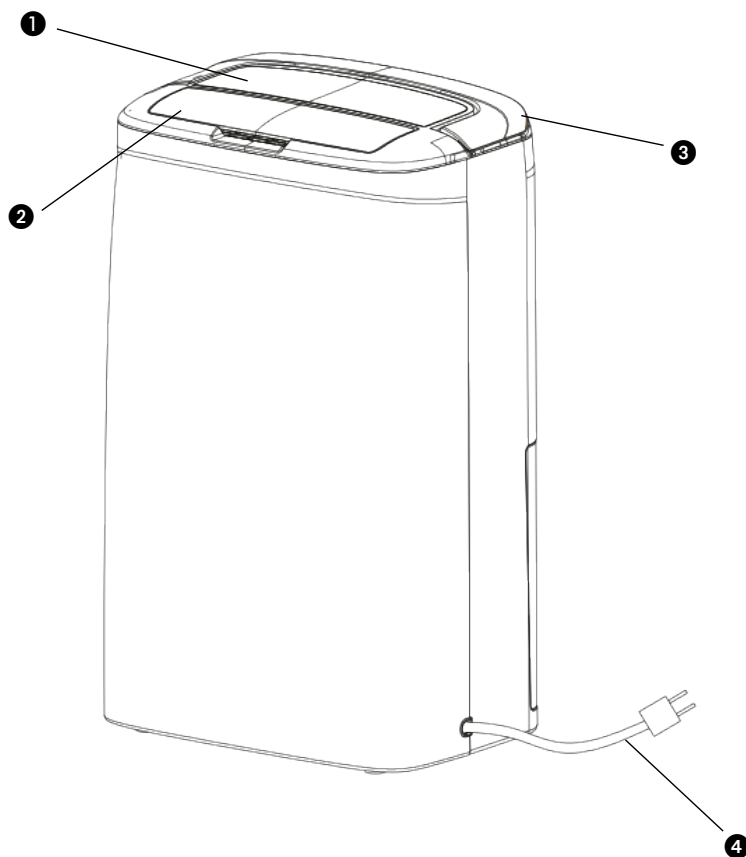

❶ Control panel

❷ Air plate

❸ Handle

❹ Power cord

❺ Filter

❻ Tank

1 PLEASE READ THE USER'S MANUAL FIRST.

2 IF YOU HAVE ANY DOUBTS, CONSULT YOUR DEALER.

SAFETY INSTRUCTIONS

Read this user manual carefully before using the appliance and keep it for future reference. Install this device only when it complies with local/national legislation, ordinances and standards. This product is intended to be used as a dehumidifier in residential houses and is only suitable for use in normal household conditions, indoors in living room, kitchen, bathroom and garage. This unit is only suitable for earthed sockets, connection voltage 220-240 V. / ~50 Hz.

GENERAL

- To obtain optimum performance from your dehumidifier, do not place it near a radiator or any other heat source.
- Ensure that all windows are closed in order to achieve maximum efficiency.
- The capacity of the dehumidifier depends on the temperature and the humidity in the room. At lower temperatures, less moisture will be removed.
- Ensure that the screen filter is kept clean. This prevents unnecessary power consumption and guarantees optimum efficiency.
- If the power supply has been interrupted, the dehumidifier will restart after five minutes. The automatic delay protects the compressor.



IMPORTANT

The device **MUST** always have an earthed connection. If the power supply is not earthed, you may not connect the unit. The plug must always be easily accessible when the unit is connected. Read these instructions carefully and follow the instructions.

Before connecting the unit, check the following:

- The voltage supply must correspond with the mains voltage stated on the rating label.
- The socket and power supply must be suitable for the current stated on the rating label.
- The plug on the cable of the device must fit into the wall socket.
- The device must be placed on a flat and stable surface.

The electricity supply to the device must be checked by a recognised professional if you have any doubts regarding the compatibility.

- This appliance is not intended for use by persons (including children) with reduced physical, sensory or mental capabilities, or lack of experience and knowledge, unless they have been given supervision or instruction concerning use of the appliance by a person responsible for their safety.
- This device is manufactured according to CE safety standards. Nevertheless, you must take care, as with any other electrical device.
- Do not cover the air inlet and/or outlet.
- Empty the water reservoir before moving the unit.

- Never allow the device to come into contact with chemicals.
- Never submerge the unit in water.
- Do not insert objects into the openings of the unit.
- Always remove the plug from the electric power supply before cleaning or replacing the unit or components of the unit.
- Never use an extension cable to connect the device to the electric power supply. If there is no suitable, earthed wall socket available, have one installed by a recognised electrician.
- Children should be supervised to ensure that they do not play with the appliance.
- Have any repairs only carried out by a recognised service engineer or your supplier. Follow the instructions for use and maintenance as indicated in the user manual of this device.
- Always remove the plug of the unit from the wall socket when it is not in use.
- If the power cable is damaged it must be replaced by the manufacturer, its customer service department or persons with comparable qualifications in order to prevent danger.
- This appliance can be used by children aged from 8 years and above and persons with reduced physical, sensory or mental capabilities or lack of experience and knowledge if they have been given supervision or instruction concerning use of the appliance in a safe way and understand the hazards involved.
- Children shall not play with the appliance.
- Cleaning and user maintenance shall not be made by children without supervision.

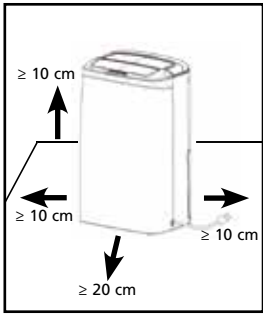

Picture 1



ATTENTION!

- Never use the device with a damaged power cord, plug, cabinet or control panel. Never trap the power cord or allow it to come into contact with sharp edges.



ATTENTION!

- Failing to follow the instructions may lead to nullification of the guarantee on this device.

Specific information regarding appliances with R290 / R32 refrigerant gas.

- Thoroughly read all of the warnings.
- When defrosting and cleaning the appliance, do not use any tools other than those recommended by the manufacturing company.
- The appliance must be placed in an area without any continuously sources of ignition (for example: open flames, gas or electrical appliances in operation).
- Do not puncture and do not burn.
- This appliance contains Y g (see rating label back of unit) of R290 / R32 refrigerant gas.
- R290 / R32 is a refrigerant gas that complies with the European directives on the environment. Do not puncture any part of the refrigerant circuit. Be aware the refrigerants may not contain an odour.
- If the appliance is installed, operated or stored in a nonventilated area, the room must be designed to prevent to the accumulation of refrigerant leaks resulting in a risk of fire or explosion due to ignition of the refrigerant caused by electric heaters, stoves, or other sources of ignition.

- The appliance must be stored in such a way as to prevent mechanical failure.
- Individuals who operate or work on the refrigerant circuit must have the appropriate certification issued by an accredited organization that ensures competence in handling refrigerants according to a specific evaluation recognized by associations in the industry.
- Repairs must be performed based on the recommendation from the manufacturing company.

Maintenance and repairs that require the assistance of other qualified personnel must be performed under the supervision of an individual specified in the use of flammable refrigerants.

Appliances shall be installed, operated and stored in a room with a floor area larger than 4 m². The appliance shall be stored in a well-ventilated area where the room size corresponds to the room area as specified for operation.

INSTRUCTIONS FOR REPAIRING APPLIANCES CONTAINING R290 / R32

1 GENERAL INSTRUCTIONS

This instruction manual is intended for use by individuals possessing adequate backgrounds of electrical, electronic, refrigerant and mechanical experience.

1.1 Checks to the area

Prior to beginning work on systems containing flammable refrigerants, safety checks are necessary to ensure that the risk of ignition is minimised. For repair to the refrigerating system, the following precautions shall be complied with prior to conducting work on the system.

1.2 Work procedure

Work shall be undertaken under a controlled procedure so as to minimise the risk of a flammable gas or vapour being present while the work is being performed.

1.3 General work area

All maintenance staff and others working in the local area shall be instructed on the nature of work being carried out. Work in confined spaces shall be avoided. The area around the workspace shall be sectioned off. Ensure that the conditions within the area have been made safe by control of flammable material.

1.4 Checking for presence of refrigerant

The area shall be checked with an appropriate refrigerant detector prior to and during work, to ensure the technician is aware of potentially flammable atmospheres. Ensure that the leak detection equipment being used is suitable for use with flammable refrigerants, i.e. nonsparking, adequately sealed or intrinsically safe.

1.5 Presence of fire extinguisher

If any hotwork is to be conducted on the refrigeration equipment or any associated parts, appropriate fire extinguishing equipment shall be available to hand. Have a dry powder or CO₂ fire extinguisher adjacent to the charging area.

1.6 No ignition sources

No person carrying out work in relation to a refrigeration system which involves exposing any pipe work that contains or has contained flammable refrigerant shall use any sources of ignition in such a manner that it may lead to the risk of fire or explosion. All possible ignition sources, including cigarette smoking, should be kept sufficiently far away from the site of installation, repairing, removing and disposal, during which flammable refrigerant can possibly be released to the surrounding space. Prior to work taking place, the area around the equipment is to be surveyed to make sure that there are no flammable hazards or ignition risks. "No Smoking" signs shall be displayed.

1.7 Ventilated area

Ensure that the area is in the open or that it is adequately ventilated before breaking into the system or conducting any hot work. A degree of ventilation shall continue during the period that the work is carried out. The ventilation should safely disperse any released refrigerant and preferably expel it externally into the atmosphere.

1.8 Checks to the refrigeration equipment

Where electrical components are being changed, they shall be fit for the purpose and to the correct specification. At all times the manufacturer's maintenance and service guidelines shall be followed. If in doubt consult the manufacturer's technical department for assistance. The following checks shall be applied to installations using flammable refrigerants: - the charge size is in accordance with the room size within which the refrigerant containing parts are installed;

- the ventilation machinery and outlets are operating adequately and are not obstructed;
- if an indirect refrigerating circuit is being used, the secondary circuit shall be checked for the presence of refrigerant;
- marking to the equipment continues to be visible and legible. Markings and signs that are illegible shall be corrected;
- refrigeration pipe or components are installed in a position where they are unlikely to be exposed to any substance which may corrode refrigerant containing components, unless the components are constructed of materials which are inherently resistant to being corroded or are suitably protected against being so corroded.

1.9 Checks to electrical devices

Repair and maintenance to electrical components shall include initial safety checks and component inspection procedures. If a fault exists that could compromise safety, then no electrical supply shall be connected to the circuit until it is satisfactorily dealt with. If the fault cannot be corrected immediately but it is necessary to continue operation, an adequate temporary solution shall be used. This shall be reported to the owner of the equipment so all parties are advised. Initial safety checks shall include:

- that capacitors are discharged: this shall be done in a safe manner to avoid possibility of sparking;
- that there no live electrical components and wiring are exposed while charging, recovering or purging the system;
- that there is continuity of earth bonding.

2 REPAIRS TO SEALED COMPONENTS

2.1 During repairs to sealed components, all electrical supplies shall be disconnected from the equipment being worked upon prior to any removal of sealed covers, etc. If it is absolutely necessary to have an electrical supply to equipment during servicing, then a permanently operating form of leak detection shall be located at the most critical point to warn of a potentially hazardous situation.

2.2 Particular attention shall be paid to the following to ensure that by working on electrical components, the casing is not altered in such a way that the level of protection is affected. This shall include damage to cables, excessive number of connections, terminals not made to original specification, damage to seals, incorrect fitting of glands, etc.

Ensure that apparatus is mounted securely.

Ensure that seals or sealing materials have not degraded such that they no longer serve the purpose of preventing the ingress of flammable atmospheres. Replacement parts shall be in accordance with the manufacturer's specifications.

NOTE The use of silicon sealant may inhibit the effectiveness of some types of leak detection equipment. Intrinsically safe components do not have to be isolated prior to working on them.

3 REPAIR TO INTRINSICALLY SAFE COMPONENTS

Do not apply any permanent inductive or capacitance loads to the circuit without ensuring that this will not exceed the permissible voltage and current permitted for the equipment in use.

Intrinsically safe components are the only types that can be worked on while live in the presence of a flammable atmosphere. The test apparatus shall be at the correct rating.

Replace components only with parts specified by the manufacturer. Other parts may result in the ignition of refrigerant in the atmosphere from a leak.

4 CABLING

Check that cabling will not be subject to wear, corrosion, excessive pressure, vibration, sharp edges or any other adverse environmental effects. The check shall also take into account the effects of aging or continuous vibration from sources such as compressors or fans.

5 DETECTION OF FLAMMABLE REFRIGERANTS

Under no circumstances shall potential sources of ignition be used in the searching for or detection of refrigerant leaks. A halide torch (or any other detector using a naked flame) shall not be used.

6 LEAK DETECTION METHODS

The following leak detection methods are deemed acceptable for systems containing flammable refrigerants. Electronic leak detectors shall be used to detect flammable refrigerants, but the sensitivity may not be adequate, or may need recalibration. (Detection equipment shall be calibrated in a refrigerant-free area.)

Ensure that the detector is not a potential source of ignition and is suitable for the refrigerant used. Leak detection equipment shall be set at a percentage of the LFL of the refrigerant and shall be calibrated to the refrigerant employed and the appropriate percentage of gas (25 % maximum) is confirmed.

Leak detection fluids are suitable for use with most refrigerants but the use of detergents containing chlorine shall be avoided as the chlorine may react with the refrigerant and corrode the copper pipework.

If a leak is suspected, all open flames shall be removed/extinguished.

If a leakage of refrigerant is found which requires brazing, all of the refrigerant shall be recovered from the system, or isolated (by means of shut off valves) in a part of the system remote from the leak. Oxygen free nitrogen (OFN) shall then be purged through the system both before and during the brazing process.

7 REMOVAL AND EVACUATION

When breaking into the refrigerant circuit to make repairs - or for any other purpose - conventional procedures shall be used. However, it is important that best practice is followed since flammability is a consideration. The following procedure shall be adhered to: remove refrigerant; purge the circuit with inert gas; evacuate; purge again with inert gas; open the circuit by cutting or brazing.

The refrigerant charge shall be recovered into the correct recovery cylinders. The system shall be "flushed" with OFN to render the unit safe. This process may need to be repeated several times. Compressed air or oxygen shall not be used for this task. Flushing shall be achieved by breaking the vacuum in the system with OFN and continuing to fill until the working pressure is achieved, then venting to atmosphere, and finally pulling down to a vacuum. This process shall be repeated until no refrigerant is within the system.

When the final OFN charge is used, the system shall be vented down to atmospheric pressure to enable work to take place. This operation is absolutely vital if brazing operations on the pipework are to take place. Ensure that the outlet for the vacuum pump is not close to any ignition sources and there is ventilation available.

8 CHARGING PROCEDURES

In addition to conventional charging procedures, the following requirements shall be followed. Ensure that contamination of different refrigerants does not occur when using charging equipment. Hoses or lines shall be as short as possible to minimise the amount of refrigerant contained in them. Cylinders shall be kept upright. Ensure that the refrigeration system is earthed prior to charging the system with refrigerant. Label the system when charging is complete (if not already). Extreme care shall be taken not to overfill the refrigeration system. Prior to recharging the system it shall be pressure tested with OFN. The system shall be leak tested on completion of charging but prior to commissioning. A follow up leak test shall be carried out prior to leaving the site.

9 DECOMMISSIONING

Before carrying out this procedure, it is essential that the technician is completely familiar with the equipment and all its detail. It is recommended good practice that all refrigerants are recovered safely. Prior to the task being carried out, an oil and refrigerant sample shall be taken in case analysis is required prior to re-use of reclaimed refrigerant. It is essential that 4 GB electrical power is available before the task is commenced.

- a) Become familiar with the equipment and its operation.
- b) Isolate system electrically.
- c) Before attempting the procedure ensure that: mechanical handling equipment is available, if required, for handling refrigerant cylinders;
- d) All personal protective equipment is available and being used correctly; the recovery process is supervised at all times by a competent person;
- e) recovery equipment and cylinders conform to the appropriate standards.
- f) Pump down refrigerant system, if possible.
- g) If a vacuum is not possible, make a manifold so that refrigerant can be removed from various parts of the system.
- h) Make sure that cylinder is situated on the scales before recovery takes place.
- i) Start the recovery machine and operate in accordance with manufacturer's instructions.
- j) Do not overfill cylinders. (No more than 80 % volume liquid charge).
- k) Do not exceed the maximum working pressure of the cylinder, even temporarily.
- l) When the cylinders have been filled correctly and the process completed, make sure that the cylinders and the equipment are removed from site promptly and all isolation valves on the equipment are closed off.
- m) Recovered refrigerant shall not be charged into another refrigeration system unless it has been cleaned and checked.

10 LABELLING

Equipment shall be labelled stating that it has been de-commissioned and emptied of refrigerant. The label shall be dated and signed. Ensure that there are labels on the equipment stating the equipment contains flammable refrigerant.

11 RECOVERY

When removing refrigerant from a system, either for servicing or decommissioning, it is recommended good practice that all refrigerants are removed safely. When transferring refrigerant into cylinders, ensure that only appropriate refrigerant recovery cylinders are employed. Ensure that the correct number of cylinders for holding the total system charge are available. All cylinders to be used are designated for the recovered refrigerant and labelled for that refrigerant (i.e. special cylinders for the recovery of refrigerant). Cylinders shall be complete with pressure relief valve and associated shut-off valves in good working order. Empty recovery cylinders are evacuated and, if possible, cooled before recovery occurs.

The recovery equipment shall be in good working order with a set of instructions concerning the equipment that is at hand and shall be suitable for the recovery of flammable refrigerants. In addition, a set of calibrated weighing scales shall be available and in good working order. Hoses shall be complete with leak-free disconnect couplings and in good condition. Before using the recovery machine, check that it is in satisfactory working order, has been properly maintained and that any associated electrical components are sealed to prevent ignition in the event of a refrigerant release. Consult manufacturer if in doubt.

The recovered refrigerant shall be returned to the refrigerant supplier in the correct recovery cylinder, and the relevant Waste Transfer Note arranged. Do not mix refrigerants in recovery units and especially not in cylinders.

If compressors or compressor oils are to be removed, ensure that they have been evacuated to an acceptable level to make certain that flammable refrigerant does not remain within the lubricant. The evacuation process shall be carried out prior to returning the compressor to the suppliers. Only electric heating to the compressor body shall be employed to accelerate this process. When oil is drained from a system, it shall be carried out safely.

THE CONTROL PANEL

- Lowest ambient working condition: 5°C / 40% relative humidity
- Highest ambient working condition: 35°C / 90% relative humidity

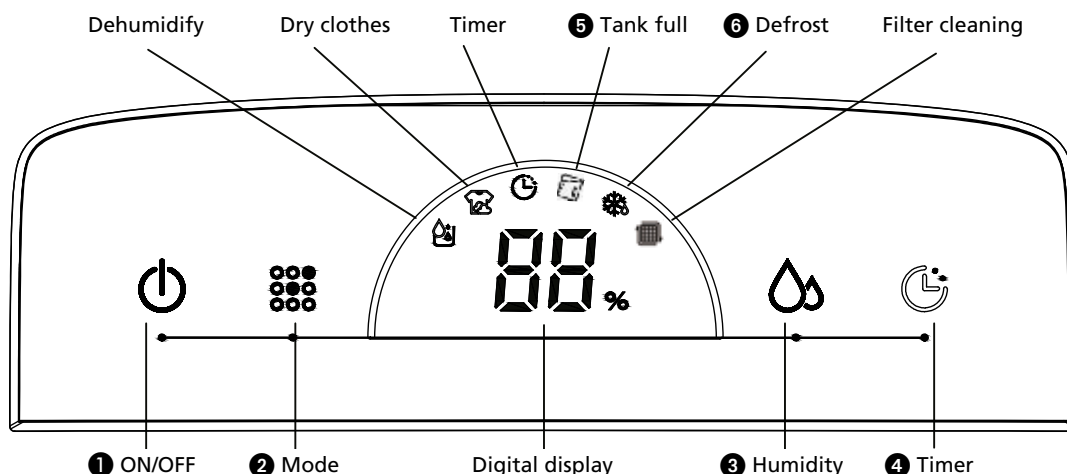

NOTE!





- Water bucket must be correctly installed for the dehumidifier to operate.
- Do not remove the bucket while unit is in operation.
- If you want to use drain hose to drain water away, please install the hose according to section "Drainage method".
- Each time pressing the effective button on the control panel will give out a "beep" sound.
- When tuning on the unit, the running indicator is ON. Running indicator is OFF under standby status.

OPERATION

- 1** ON/OFF: Press the on/off button to turn on and off the unit. When turning on the unit for the first time, it dehumidifies continuously. The compressor is turned on and the fan motor runs at low speed. At the same time, the dehumidify sign lights up, and the digital display shows the ambient humidity. (When the ambient humidity value is less than 30%, it shows LO, when humidity value is greater than 90%, it shows HI.)
- 2** Mode: Press the mode button to set the unit in dehumidify mode or dry clothes mode . The selected sign will light up.
- 3** Humidity: The requested ambient humidity can be set by touching the humidity button . (The values can be set to CO~40%~50%~60%.) In dehumidify mode, when pressing the humidity button for the first time, the digital display shows the selected humidity value; When pressing it for the second time, it's changing the setting of humidity value.

When the requested ambient humidity e.g. is set to 50% and the unit detects that the current ambient humidity is higher than 52%RH, the unit starts; when the unit detects that the current ambient humidity is less than 48%RH, the units stops. For continuous dehumidifying use the CO setting.

When pressing the humidity button for five seconds, the digital display shows the ambient temperature. After five seconds the digital display returns to show the ambient humidity.
- 4** Timer: By pressing the timer button the unit is set to run for ~1h~2h~4h... or 9h. When the timer function is in use the timer sign lights up.

- 5  Tank Full: When the water tank is full the tank full sign  lights up; an alarm sounds 10 times and the unit shuts down. After emptying the water tank and replacing it in the correct position, the unit will continue dehumidifying when the compressor, automatically, starts after three minutes.
- 6  Defrost: When the unit is placed in a room with a low ambient temperature during operation, the surface of the evaporator may frost, in order to ensure the normal operation of the unit it is provided with an automatic defrosting function. When the unit is defrosting the defrost  sign lights up.

AIR FILTER

The dehumidifiers are equipped with a 3-layer filter package to clean the circulated room air. The 3-layer filter package consists of a screen filter and (separately packed) HEPA™ HAF and active carbon filter. These filters must be placed according to the instructions before operating the dehumidifiers.

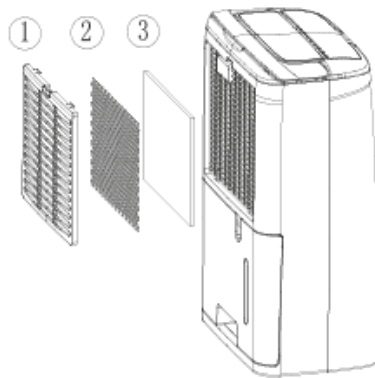

Picture 7

- 1 Screen filter; to remove bigger dust particles.
- 2 Active carbon filter sheet; to remove odours.
- 3 HEPA™ HAF filter; to remove unhealthy particles from the air such as pollen, bacteria, animal dander and dust.

TO CLEAN, INSPECT OR EXCHANGE THE FILTERS:

TAKING OUT THE FILTERS:

- Take out the water container (see chapter 'WATER DRAINAGE & FULL WATER').
- Take out the screen filter by firmly pressing down the top of the screen filter with 2 or 3 fingers. The screen filter will bend and the two securing hooks at the top side of the screen filter will be releasable from its dedicated holes. The screen filter is now disconnected and can be easily removed.
- Take out the now visible HEPA™ HAF filter and the active carbon filter

The screen filter has to be cleaned regularly with a vacuum cleaner to avoid blocking of the air flow. It does not need periodically replacement.



The active carbon sheet can be cleaned with a vacuum cleaner when dusty but has to be changed at the same time as the HEPA™ HAF filter.



NOTE!

- Never use the dehumidifier without the screen filter!
- To run the unit without active carbon sheet and/or HEPA™ HAF filter package does not bring any harm to the dehumidifier. In that case unhealthy dust is not removed.
- Replacement filters are available at your dealer. / www.qlima.com

REPOSITIONING THE FILTERS:

- Reposition the new HEPA™ filter and new active carbon filter. The active carbon filter at the most inner side of the machine, the HEPA™ filter at the most outer side of the machine.
- Place the lower end 2 hooks in the dedicated holes, reposition the top end two hooks into the dedicated 2 holes. The screen filter will need to be bend a little, this must be done by pressing on the top of the screen filter with 2 or 3 fingers.

DRAINAGE OPTION

OPTION 1 EMPTYING MANUALLY

Notes:

- Do not remove the bucket when unit is in operation or has just stopped. Otherwise it may cause some water to drip on the floor.
- Do not use the hose if using water bucket to collect water. When the hose is connected, water will be drained out through it instead of into the bucket.

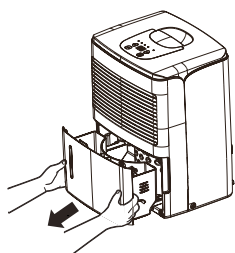

Picture 3

- 1 Hold the handle at the bottom of the water bucket and pull it out following the arrow direction.
- 2 Empty the bucket by grasping the handle on the bottom of bucket with one hand and grasping the top of bucket with the other hand.
- 3 Replace bucket in the dehumidifier according to the arrow direction.

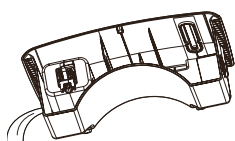

Picture 4

OPTION 2 GRAVITY DRAIN HOSE

- 1 Use the hose included in the packaging.
- 2 Remove bucket from the unit as instructed.
- 3 Thread the drain hose onto the nozzle and make sure it's securely locked.

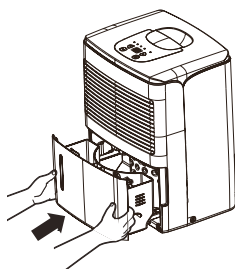

Picture 5

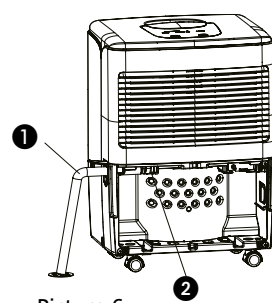

Picture 6

- 1 drain hose
- 2 nozzle

- 4 Replace the bucket. Make sure the drain hose goes through the buckets drain hole and is placed downward. Lead the hose to the floor drain and then cover the hole with a lid. Note that drain hose should not be pressed, otherwise water can not be drained out.

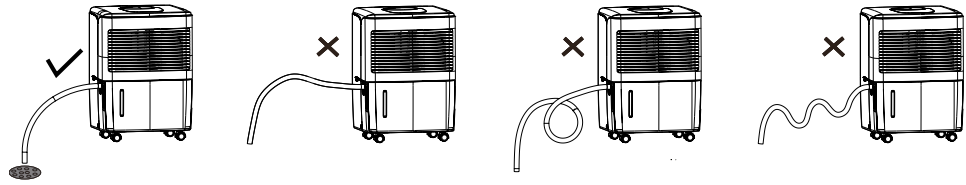

Picture 7



NOTE!

When you want to take off the drain hose, prepare a receptacle to collect water from the nozzle.

CLEANING AND MAINTENANCE



WARNING:

- Before cleaning, turn off the dehumidifier and disconnect power. Otherwise it may lead to electric shock.
- Do not wash the dehumidifier with water, or it may lead to electric shock.
- Do not use volatile liquid(such as thinner or gasoline) to clean dehumidifier. Otherwise it will damage unit's appearance.

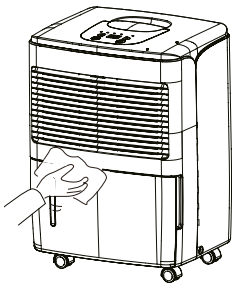

Picture 9

GRILLE AND CASE

To clean the case:

When there is dust on the case, use soft towel to dust it off; When the case is very dirty(greasy), use mild detergent to clean it.

To clean the grille: Use a dust catcher or brush.

CARE AFTER USE-SEASON

- Disconnect power.
- Clean air filter and case.
- Clean dust and obstacle of the dehumidifier.
- Empty the water bucket.

TROUBLESHOOTING

- Check the following before contacting technical support.

Problem	Possible Causes	Solution
The unit does not work.	The power is not connected.	Insert the plug into the wall outlet.
The device does not dehumidify.	The water container is full.	Remove the water from the container.
	The water container has not been replaced correctly.	Place the water container in the correct position.
	The air filter is clogged.	Clean the air filter.
	The temperature or relative humidity in the room where the device is operating is too low.	It is normal that the device does not dehumidify in these conditions.
The dehumidifier works, but reduces the relative humidity insufficiently.	The room is too large.	We recommend using a dehumidifier with a greater capacity.
	There are too many sources of humidity.	We recommend using a dehumidifier with a greater capacity.
	There is too much ventilation.	Reduce ventilation (e.g. close windows and shut doors.)
Service light is burning.	When service time reaches 168h, the filter clean indicator light will be lit.	Clean the filter and reset the service timer.
	Filter has been cleaned, but service timer hasn't been reset	With the machine working, press the timer button for 5 seconds. the buzzer will alarm one time and filter clean indicator light will blink 5 times.

CONDITIONS OF WARRANTY

There is a two-year warranty on your dehumidifier from the date of purchase. All material or manufacturing defects will be repaired free of charge.

The following applies:

- All claims for compensation, including consequential damage, will not be entertained.
- Any repairs or replacement of components during the warranty period will not result in an extension of the warranty period.
- The warranty will expire if any alterations have been made, not genuine components have been fitted or if the dehumidifier has been repaired by a third party.
- Components subject to normal wear and tear, such as the air filter, are not covered by the warranty.
- The warranty is only valid on presentation of the original, unaltered, and date-stamped purchase receipt.
- The warranty does not cover damage caused by actions that deviate from those as described in the user's manual or by neglect.
- Transportation costs and the risks involved during the transportation of the dehumidifier or components shall always be for the account of the purchaser.

To prevent unnecessary expenses, we recommend that you always carefully read the user's manual first. If this does not provide a solution, take the dehumidifier to your distributor for repair.

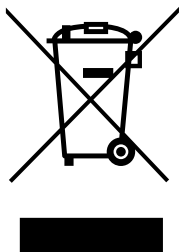

Do not dispose of electrical appliances as unsorted municipal waste, use separate collection facilities. Contact your local government for information regarding the collection systems available. If electrical appliances are disposed of in landfills or dumps, hazardous substances can leak into the groundwater and get into the food chain, damaging your health and well-being. When replacing old appliances with new ones, the retailer is legally obligated to take back your old appliance for disposal at least for free of charge. Do not throw batteries into the fire, where they can explode or release dangerous liquids. If you replace or destroy the remote control, remove the batteries and throw them away in accordance with the applicable regulations because they are harmful to the environment.

Environmental information: This equipment contains fluorinated greenhouse gases covered by the Kyoto Protocol. It should only be serviced or dismantled by professional trained personnel.

This equipment contains R290 refrigerant in the amount as stated in the table above. Do not vent R290 into atmosphere: R290, is a fluorinated greenhouse gas with a Global Warming Potential (GWP) = 3

TECHNICAL SPECIFICATIONS

Model		D 610	D 612
Power consumption (nom / max)	kW	0,21	0,20
Power supply	V / Hz / Ph	220-240 / ~ 50 / 1	220-240 / ~ 50 / 1
Current (nom.)	A	0,8	0,79
Current Fuse for PCB		2010 Serie(s),AC250V,T,3,15A or 5A or 6,3A,L	
Current Fuse 1 for PCB		2010 Serie(s),AC250V,T,2,0A,L	
Dehumidifying capacity (moisture removal) at 30°C, 80%RH	L / 24h	10	12
Dehumidifying capacity (moisture removal) at 27°C, 60%RH	L / 24h	6,3	6,88
Capacity water container	L	1,8	1,8
Air flow (nom.)*	m ³ /h	80	90
For rooms up to*	m ³	40 - 65	50 - 75
Operating range	°C	5- 35	5 - 35
Automatic defrost		yes	yes
Hygostat		yes	yes
Compressor type		Rotary	Rotary
Refrigerant type / charge	r / gr	R290 / 55 gr	R290 / 60 gr
Pressure suction / discharge (max.)	MPa	0,75 / 2,16 (2,6)	7,5 / 20,4 (25,8)
Dimensions (w x d x h)	mm	290 x 194 x 478	290 x 194 x 478
Net weight	kg	10	9,7
Gross weight	kg	11	10,6
Sound pressure level *	dB(A)	38	44
Unit Protection	IP	IP24	IP24

* To be used as indication

** Can be used in bathroom

Subject to change without prior notice.

SCHEMI DEI COMPONENTI

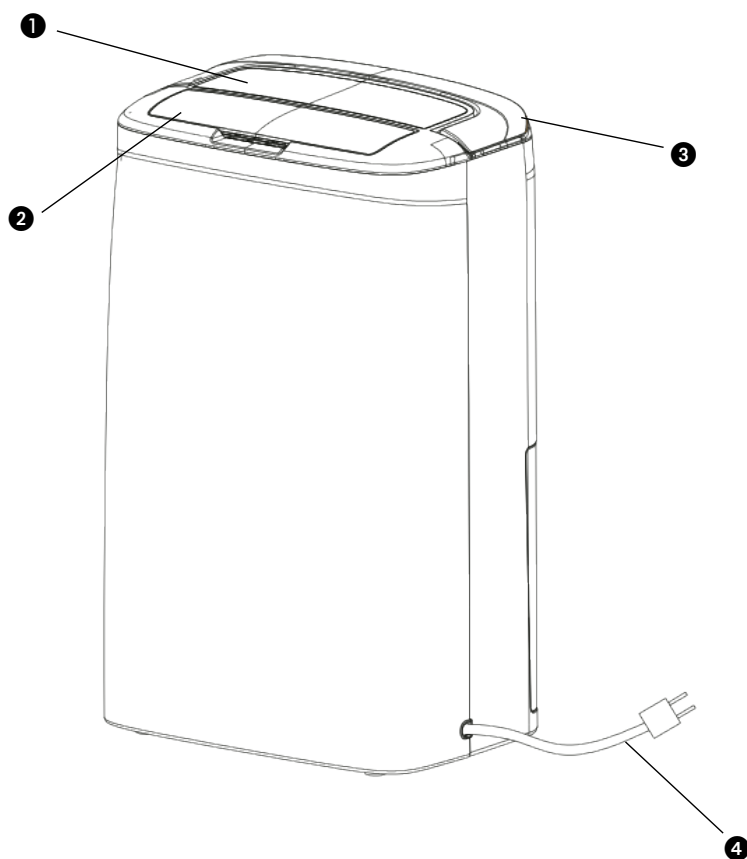

❶ Pannello di controllo

❷ Piastra di aerazione

❸ Maniglia

❹ Cavo di alimentazione

❺ Filtro

❻ Serbatoio

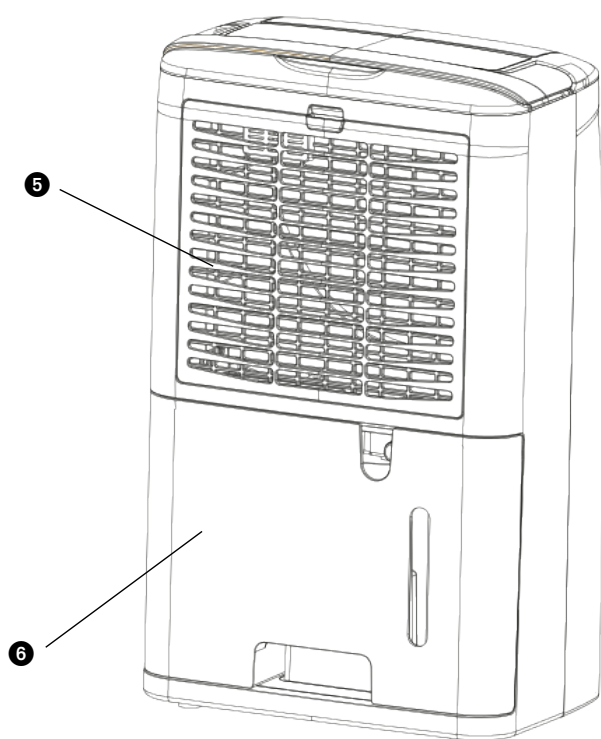

1 LEGGERE LE ISTRUZIONI D'USO PRIMA DI UTILIZZARE L'APPARECCHIO.

2 CONSULTARE IL RIVENDITORE IN CASO DI DUBBI O QUESITI.

Prima di usare l'apparecchiatura, leggere attentamente il presente manuale e conservarlo come riferimento futuro. Installare questo dispositivo soltanto quando è conforme con la legislazione, le ordinanze e gli standard locali/nazionali. Questo prodotto è destinato a essere usato come deumidificatore nelle case ad uso residenziale ed è idoneo esclusivamente all'uso in normali condizioni domestiche, all'interno di soggiorni, cucine, bagni e garage. L'apparecchio deve essere collegato solo ad una presa di corrente equipaggiata con messa a terra ed erogante una tensione di allacciamento pari a 220-240 V./ ~50 Hz.

NORME GENERALI

- Per ottenere un funzionamento ottimale, è preferibile evitare di posizionare l'apparecchio in prossimità di un termosifone o di un'altra fonte di calore.
- Assicurarsi che tutte le finestre siano chiuse, in modo da permettere all'apparecchio di funzionare con la massima efficienza.
- La capacità di deumidificazione dipende dalla temperatura e dall'umidità presente nell'ambiente di utilizzo. E' pertanto un fenomeno normale che, se la temperatura è bassa, verrà sottratta meno umidità.
- Controllare il filtro dell'aria e assicurarsi che rimanga sempre pulito. L'operazione serve a prevenire un inutile spreco di energia e contribuisce ad assicurare una resa ottimale dell'apparecchio.
- Una volta tolta la spina di alimentazione dalla presa, l'apparecchio può essere riattivato solo dopo cinque minuti, a causa del ritardo automatico, adottato allo scopo di proteggere il compressore.



IMPORTANTE

L'apparecchio DEVE essere collegato ad un impianto elettrico dotato di messa a terra. Se tale tipo di collegamento non è disponibile, è vietato collegare l'apparecchio alla rete di alimentazione. E' inoltre opportuno assicurare un agevole accesso alla spina elettrica. Si consiglia di leggere accuratamente le presenti istruzioni e di attenersi alle indicazioni fornite;

Prima di procedere al collegamento dell'apparecchio alla rete elettrica controllare la rispondenza dei seguenti punti:

- La tensione di allacciamento dell'impianto elettrico corrisponde a quella indicata nella targhetta dell'apparecchio;
- La presa di corrente e la rete elettrica sono idonee all'utilizzo dell'apparecchio;
- La spina del cordone elettrico è adatta alla presa di corrente;
- L'apparecchio è collocato su una superficie piana e stabile.

Nell'eventualità di dubbi sull'efficienza o rispondenza di uno dei componenti, si consiglia di chiedere l'intervento di un installatore qualificato per fare effettuare le verifiche del caso.

- L'utilizzo del presente apparecchio non è previsto per persone (bambini inclusi) con ridotte capacità psicomotorie, mentali o sensoriali, tanto meno deve essere utilizzato da persone inesperte o non dotate di sufficienti cognizioni in materia, tranne nei casi in cui vi è sorveglianza e sono impartite istruzioni per l'uso dell'apparecchio da parte di

- persone responsabili della sicurezza degli utenti.
- Questo apparecchio è stato prodotto in conformità alla normativa CE sulla sicurezza. Ciò nonostante è necessaria la massima cautela nell'uso, come è d'obbligo per tutte le apparecchiature elettriche
 - Le griglie di ingresso e/o uscita dell'aria non vanno mai coperte.
 - Svuotare il serbatoio dell'acqua prima di spostare l'apparecchio.
 - Evitare il contatto fra l'apparecchio e le sostanze chimiche.
 - Mai immergere l'apparecchio in acqua.
 - Non introdurre nessun oggetto nelle aperture o nelle fessure dell'apparecchio.
 - Prima di interventi di pulizia o sostituzione di parti dell'apparecchio o delle sue componenti è sempre necessario staccare la spina elettrica dalla presa di corrente.
 - L'allacciamento dell'apparecchio all'impianto elettrico NON deve essere effettuato in nessun caso mediante cavi di prolunga. Se non è disponibile una presa di corrente dotata di messa a terra, fare installare una presa a norma da un impiantista qualificato.
 - Occorre sorvegliare costantemente i bambini per essere sicuri che non giochino con l'apparecchio.
 - Eventuali interventi di riparazione vanno sempre effettuati da un installatore/manutentore qualificato o dal fornitore dell'apparecchio. Rispettare le istruzioni di manutenzione.
 - Quando l'apparecchio è posto fuori servizio o si tiene inutilizzato, staccare sempre la spina dalla presa di corrente.
 - Qualora il cavo di alimentazione fosse danneggiato è necessario farlo sostituire dal fabbricante, dal servizio clienti o da personale con qualifiche adeguate in modo da non correre alcun rischio.

- Il dispositivo può essere usato da bambini a partire dagli 8 anni di età e da persone con capacità fisiche, sensoriali o mentali ridotte o con mancanza di esperienza e conoscenze a condizione che siano state fornite istruzioni e supervisione in merito a un uso sicuro del dispositivo accertandosi del fatto che siano stati compresi i rischi associati all'uso del dispositivo stesso.
- I bambini non dovrebbero giocare col dispositivo.
- Le operazioni di pulizia e manutenzione da parte dell'utente non vanno eseguite dai bambini senza supervisione.



ATTENZIONE!

- Non usare mai l'apparecchio se il cordone elettrico o la spina sono danneggiati. Il cordone non deve essere schiacciato e evitare che entri a contatto con oggetti taglienti o acuminati.



Foto 1



ATTENZIONE!

- La mancata osservanza delle istruzioni può causare la perdita della garanzia concessa sull'apparecchio.

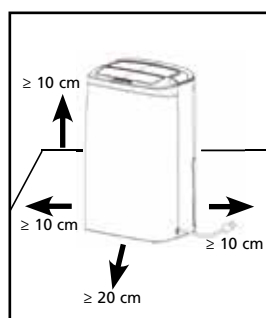
Informazioni specifiche relative ad apparecchiature con gas refrigerante R290 / R32.

- Leggere attentamente tutte le avvertenze.
- Quando si sbrina e si pulisce l'apparecchiatura, non utilizzare strumenti diversi da quelli consigliati dall'azienda produttrice.
- L'apparecchiatura deve essere collocata in una zona priva di sorgenti di accensione continue (ad esempio fiamme aperte, apparecchi a gas o elettrici in funzione).
- Non forare e non bruciare.
- Questa apparecchiatura contiene Y g (vedere la targhetta sul retro del dispositivo) di gas refrigerante R290 / R32.

- R290 / R32 è un gas refrigerante conforme con le direttive Europee in materia di ambiente. Non perforare alcuna parte dell'impianto del refrigerante. Essere consapevoli che i refrigeranti potrebbero non contenere odore.
- Se l'apparecchiatura è installata, azionata o riposta in una zona non aerata, la stanza deve essere progettata in modo da prevenire l'accumulo di perdite di refrigerante che potrebbe causare incendio o esplosione dovuti alla combustione del refrigerante provocata da stufe elettriche, fornelli o altre sorgenti di accensione.
- L'apparecchiatura deve essere conservata in modo tale da prevenire guasti meccanici.
- Le persone che azionano o lavorano sull'impianto del refrigerante devono avere la certificazione appropriata rilasciata da una organizzazione accreditata che garantisce la competenza nel maneggiare i refrigeranti in conformità con la valutazione specifica riconosciuta dalle associazioni del settore.
- Le riparazioni devono essere effettuate sulla base della raccomandazione dell'azienda produttrice.

Interventi di manutenzione e riparazione che richiedono l'assistenza di altro personale qualificato devono essere effettuati sotto la supervisione di una persona specializzata nella gestione dei refrigeranti infiammabili.

L'apparecchio dovrebbe essere installato, azionato e conservato in una stanza con una superficie maggiore di 4 m². L'apparecchio deve essere conservato in un'area ben ventilata dove la dimensione della stanza corrisponda all'area della stanza specificata per il funzionamento.

ISTRUZIONI PER LA RIPARAZIONE DI APPARECCHI CONTENENTI R290 / R32

1 ISTRUZIONI GENERALI

Questo manuale di istruzioni è destinato all'uso da parte di persone in possesso di un adeguato background di conoscenza nei settori di elettricità, elettronica, refrigerazione e meccanica.

1.1 Controlli dell'area

Prima di iniziare a lavorare su sistemi contenenti refrigeranti infiammabili, è necessario effettuare controlli di sicurezza per garantire che il rischio di incendio sia ridotto al minimo. Per la riparazione dell'impianto di refrigerazione, è necessario rispettare le seguenti precauzioni prima di effettuare il lavoro sull'impianto.

1.2 Procedura di lavoro

Il lavoro deve essere intrapreso nell'ambito di una procedura controllata in modo da ridurre al minimo il rischio che gas o vapore infiammabile sia presente mentre il lavoro viene eseguito.

1.3 Area di lavoro generale

Tutto il personale addetto alla manutenzione e le altre persone che lavorano nell'area devono essere istruite sulla natura del lavoro da effettuare. Evitare di lavorare in spazi ristretti. La zona intorno all'area di lavoro deve essere circoscritta. Assicurarsi che le condizioni all'interno della zona siano state messe in sicurezza mediante il controllo del materiale infiammabile.

1.4 Controllo per la presenza di refrigerante

L'area dev'essere controllata con un opportuno rilevatore di refrigerante prima e durante il lavoro al fine di garantire che il tecnico sia consapevole di atmosfere potenzialmente infiammabili. Assicurarsi che l'apparecchiatura di rilevamento perdite utilizzata sia adatta per l'uso con refrigeranti infiammabili, cioè priva di scintille, adeguatamente sigillata o intrinsecamente sicura.

1.5 Presenza dell'estintore

Se sedono essere eseguite delle lavorazioni a caldo nelle apparecchiature di refrigerazione o in eventuali parti associate, appropriate attrezzature antincendio devono essere disponibili a portata di mano. Tenere un estintore a polvere secca o a CO₂ adiacente alla zona di caricamento.

1.6 Nessuna fonte di ignizione

Nessuna persona che esegue lavoro in relazione a un sistema di refrigerazione che implica l'esposizione di una tubazione che contiene o ha contenuto refrigerante infiammabile deve utilizzare eventuali fonti di accensione in modo tale che possa comportare il rischio di incendio o di esplosione. Tutte le possibili fonti di innesco, tra cui fumo di sigaretta, dovrebbero essere mantenute sufficientemente lontano dal sito di installazione, riparazione, rimozione e smaltimento, quando il refrigerante infiammabile potrebbe essere rilasciato nello spazio circostante. Prima di effettuare il lavoro, l'area attorno all'apparecchiatura dev'essere oggetto di indagine per accertarsi che non vi siano pericoli infiammabili o rischi di accensione. Segnali "Non Fumare" devono essere visualizzate.

1.7 Area ventilata

Garantire che l'area sia all'aperto o che sia adeguatamente ventilata prima di irrompere nel sistema o effettuare qualsiasi lavorazione a caldo. Un certo grado di ventilazione deve continuare per tutto il periodo in cui viene svolto il lavoro. La ventilazione deve disperdere in modo sicuro qualsiasi refrigerante rilasciato e preferibilmente espellerlo nell'atmosfera.

1.8 Controlli all'apparecchiatura per la refrigerazione

Nel caso in cui vengano sostituiti componenti elettrici, questi devono essere adatti allo scopo e alla specifica corretta. In qualsiasi momento devono essere seguite le linee guida di manutenzione e assistenza del costruttore. In caso di dubbio consultare il dipartimento di assistenza tecnica del costruttore. I controlli seguenti devono essere applicati agli impianti che utilizzano refrigeranti infiammabili:

- La dimensione della carica è in conformità con le dimensioni della stanza entro la quale sono installati i componenti contenenti refrigerante.
- Il macchinario di ventilazione e le uscite sono operanti in modo adeguato e non sono ostruite.
- Se viene utilizzato un circuito di refrigerazione indiretta, il circuito secondario deve essere controllato per la presenza di refrigerante.

- La marcatura dell'apparecchiatura continua ad essere visibile e leggibile. Marcature e segni illeggibili devono essere corretti.
- Tubo o componenti di refrigerazione devono essere installati in una posizione in cui è improbabile che siano esposti a sostanze che possano corrodere i componenti contenenti refrigerante, a meno che i componenti siano costruiti con materiali che sono intrinsecamente resistenti alla corrosione o siano opportunamente protetti contro la corrosione.

1.9 Controlli per dispositivi elettrici

Gli interventi di riparazione e manutenzione dei componenti elettrici devono comprendere controlli di sicurezza iniziali e procedure di ispezione dei componenti. Se è presente un guasto che potrebbe compromettere la sicurezza, nessuna alimentazione elettrica può essere collegata al circuito fino a quando non sarà stato adeguatamente riparato. Se il problema non può essere risolto immediatamente, ma è necessario continuare il funzionamento, dev'essere utilizzata una soluzione temporanea adeguata. Questo deve essere riferito al proprietario dell'apparecchiatura in modo che tutte le parti siano avvisate. I controlli di sicurezza preliminari devono includere:

- che i condensatori siano scarichi: questo deve essere fatto in modo sicuro per evitare il rischio di scintille;
- che non ci siano componenti elettrici e di cablaggio esposti durante la ricarica, il ripristino o lo spurgo dell'impianto;
- che ci sia continuità della messa a terra.

2 RIPARAZIONI DI COMPONENTI A TENUTA

2.1 Durante le riparazioni di componenti a tenuta, tutte le alimentazioni elettriche devono essere scollegate dall'apparecchiatura in lavorazione prima di qualsiasi operazione di distacco dei carter di tenuta, ecc. Qualora sia assolutamente necessario mantenere un'alimentazione elettrica all'apparecchiatura durante gli interventi di manutenzione, un modulo operativo di rilevazione di perdite in modo permanente deve essere collocato nel punto più critico per segnalare la presenza di una situazione potenzialmente pericolosa.

2.2 Particolare attenzione deve essere prestata a quanto segue per assicurare che lavorando sui componenti elettrici, l'involucro non è alterato in modo tale da compromettere il livello di protezione. Ciò deve includere danni ai cavi, numero di connessioni eccessivo, terminali non conformi alle specifiche originali, danni alle guarnizioni, montaggio errato di capicorda, ecc.

Assicurarsi che il dispositivo sia montato saldamente.

Assicurarsi che le guarnizioni o i materiali sigillanti non siano degradati in modo tale da non servire più allo scopo di impedire l'ingresso di atmosfere infiammabili. Le parti di ricambio devono essere in conformità con le specifiche del produttore.

NOTA L'utilizzo di sigillante al silicone può inibire l'efficacia di alcuni tipi di apparecchiature di rilevamento perdite. Componenti intrinsecamente sicuri non devono essere isolati prima di lavorare su di essi.

3 RIPARAZIONE DI COMPONENTI INTRINSECAMENTE SICURI

Non applicare alcun tipo di carico induttivo o di capacità permanente al circuito senza garantire che questo non superi la tensione ammissibile e la corrente permessa per l'apparecchiatura in uso.

I componenti intrinsecamente sicuri sono i soli tipi che possono essere lavorati collegati elettricamente in presenza di un'atmosfera infiammabile. L'apparecchiatura di prova deve essere alla valutazione corretta.

Sostituire i componenti solo con parti specificate dal costruttore. Altre parti possono comportare l'incendio del refrigerante nell'atmosfera da una perdita.

4 CABLAGGIO

Controllare che il cablaggio non sia soggetto a usura, corrosione, pressione eccessiva, vibrazione, bordi taglienti o altri effetti ambientali negativi. Il controllo deve prendere in considerazione anche gli effetti dell'invecchiamento o della vibrazione continua da fonti quali compressori o ventilatori.

5 RILEVAMENTO DI REFRIGERANTI INFIAMMABILI

In nessun caso potenziali fonti di innesco possono essere utilizzate nella ricerca o nel rilevamento di perdite di refrigerante. Non può essere utilizzata una torcia ad alogenuro (o qualsiasi altro rilevatore che utilizza una fiamma).

6 METODI DI RILEVAMENTO DELLE PERDITE

I seguenti metodi di rilevamento perdite sono ritenuti accettabili per gli impianti contenenti refrigeranti infiammabili. Rilevatori di perdite elettronici devono essere utilizzati per rilevare i refrigeranti infiammabili, ma la sensibilità potrebbe non essere adeguata o potrebbe necessitare di ritaratura. (L'apparecchiatura di rilevamento deve essere tarata in una zona priva di refrigerante).

Accertarsi che il rilevatore non sia una potenziale fonte di accensione e sia adatto per il refrigerante utilizzato. L'apparecchiatura di rilevamento perdite deve essere impostata a una percentuale di LFL del refrigerante e deve essere calibrata per il refrigerante impiegato e la percentuale appropriata di gas (25 % massimo) deve essere confermata.

I fluidi di rilevamento perdite sono adatti per essere utilizzati con la maggior parte dei fluidi refrigeranti ma deve essere evitato l'uso di detergenti contenenti cloro in quanto il cloro può reagire con il refrigerante e corrodere la tubazione in rame.

Se si sospetta una perdita, tutte le fiamme libere devono essere rimosse/spente.

Se viene riscontrata una perdita di fluido refrigerante che richiede brasatura, tutto il fluido refrigerante deve essere recuperato dal sistema, oppure isolato (per mezzo di valvole di intercettazione) in una parte del sistema lontano dalla perdita. Azoto privo di ossigeno (N) deve quindi essere spurgato attraverso il sistema sia prima che durante il processo di brasatura.

7 RIMOZIONE E SCARICO

Quando si irrompe nel circuito del refrigerante per effettuare riparazioni - o per qualsiasi altro scopo - devono essere utilizzate procedure convenzionali. È tuttavia importante che siano seguite le migliori prassi tenendo in considerazione l'infiammabilità. La seguente procedura deve essere rispettata: rimuovere il refrigerante; effettuare lo spurgo del circuito con gas inerte; scaricare; spurgare nuovamente con gas inerte; aprire il circuito mediante taglio o brasatura.

Il carico di refrigerante deve essere recuperato nelle bombole di recupero corrette. Il sistema deve essere "sciacquato" con azoto privo di ossigeno per rendere l'unità sicura. Questo processo può richiedere di essere ripetuto più volte. Aria compressa o ossigeno non devono essere utilizzati per questa attività. Il lavaggio deve essere effettuato rompendo il vuoto nel sistema con azoto privo di ossigeno e continuando a riempire fino a quando viene raggiunta la pressione d'esercizio, poi sfiatare in atmosfera e infine tirare fino al vuoto. Questo processo deve essere ripetuto fino a quando non c'è più refrigerante all'interno del sistema.

Quando viene utilizzato il carico finale di azoto privo di ossigeno, il sistema deve essere sfiato verso a pressione atmosferica per consentire al lavoro di poter essere eseguito. Questa operazione è assolutamente vitale se devono essere eseguite operazioni di brasatura su tutte le tubazioni. Assicurarsi che l'uscita per la pompa del vuoto non sia in prossimità di fonti di ignizione e qui sia disponibile ventilazione.

8 PROCEDURE DI CARICAMENTO

In aggiunta alle procedure di caricamento tradizionali i seguenti requisiti devono essere seguiti. Garantire che non si verifichi contaminazione di diversi fluidi refrigeranti quando si utilizzano apparecchiature di caricamento. Tubi flessibili o rigidi devono essere quanto più corti possibile per ridurre al minimo la quantità di fluido refrigerante contenuta in essi. Le bombole devono essere mantenute in posizione verticale. Assicurarsi che l'impianto di refrigerazione venga messo a terra prima di caricare il sistema con il refrigerante. Etichettare l'impianto quando il caricamento è completo (se non lo è già). Prestare estrema attenzione a non riempire eccessivamente l'impianto di refrigerazione. Prima di ricaricare l'impianto, deve essere testata la pressione con azoto privo di ossigeno. La tenuta dell'impianto deve essere testata a completamento del caricamento, ma prima della messa in servizio. Una prova di tenuta seguente deve essere effettuata prima di lasciare il sito.

9 DISMISSIONE

Prima di eseguire questa procedura, è essenziale che il tecnico abbia acquisito completa dimestichezza con l'apparecchiatura e tutti i suoi dettagli.

Si consiglia per buone prassi che tutti i refrigeranti sono recuperati in modo sicuro. Prima di effettuare questa attività, un campione di olio e di refrigerante dev'essere prelevato nel caso in cui siano necessarie analisi prima del riutilizzo del refrigerante rigenerato.

È essenziale che alimentazione elettrica 4 GB sia disponibile prima che l'attività venga iniziata.

a) Acquisire familiarità con l'apparecchiatura e il suo funzionamento.

b) Isolare l'impianto elettricamente.

- c) Prima di tentare la procedura assicurarsi che: l'attrezzatura di movimentazione meccanica sia disponibile, se necessario, per la movimentazione delle bombole di refrigerante.
- d) Tutti i dispositivi di protezione individuale siano disponibili e vengano utilizzati correttamente e la procedura di ripristino venga sorvegliata continuamente da una persona competente.
- e) Attrezzature di recupero e bombole siano conformi alle norme appropriate.
- f) L'impianto del refrigerante sia vuotato tramite pompa, se possibile.
- g) Se lo svuotamento non è possibile, realizzare un collettore in modo che il refrigerante possa essere rimosso dalle varie parti dell'impianto.
- h) Assicurarsi che la bombola sia collocata sulla bilancia prima che avvenga il recupero.
- i) Avviare la macchina per il recupero e azionarla in conformità con le istruzioni del produttore.
- j) Non riempire eccessivamente le bombole. (Non più dell'80 % in volume di liquido caricato.)
- k) Non superare la pressione massima d'esercizio della bombola, anche temporaneamente.
- l) Quando le bombole sono state riempite correttamente e il processo completato, assicurarsi che le bombole e le attrezzature vengano rimosse dal sito prontamente e che tutte le valvole di isolamento delle apparecchiature siano chiuse.
- m) Il refrigerante recuperato non può essere caricato in un altro impianto di refrigerazione a meno che non sia stato pulito e controllato.

10 ETICHETTATURA

L'apparecchiatura dev'essere etichettata dichiarando che essa è stata dismessa e svuotata del refrigerante. L'etichetta deve recare data e firma. Accertarsi che non vi siano etichette sull'apparecchiatura attestanti che l'apparecchiatura contiene refrigerante infiammabile.

11 RECUPERO

Quando si rimuove il refrigerante da un impianto, sia per interventi di manutenzione che per dismissione, si consiglia per buona prassi che tutti i refrigeranti vengano rimossi in modo sicuro. Quando si trasferisce il refrigerante nelle bombole, assicurarsi che vengono impiegate solo bombole adeguate per il recupero del refrigerante. Assicurarsi che sia disponibile il numero di bombole corretto per contenere il carico totale dell'impianto. Tutte le bombole che devono essere utilizzate sono designate per il refrigerante recuperato ed etichettati per il refrigerante (cioè sono bombole speciali per il recupero del refrigerante). Le bombole devono essere complete di valvola limitatrice di pressione e associate a valvole di intercettazione in buone condizioni d'esercizio. I cilindri di recupero vuoti devono essere scaricati e, se possibile, raffreddati prima di effettuare un recupero.

L'apparecchiatura di recupero dev'essere in buone condizioni di funzionamento con un set di istruzioni relative all'apparecchiatura a portata di mano e deve essere adatta per il recupero di refrigeranti infiammabili. Inoltre, un insieme di bilance di pesatura tarato dev'essere disponibile e in buono stato d'esercizio. I tubi flessibili devono essere completi con giunti a prova di perdita e in buone condizioni. Prima di utilizzare la macchina per il recupero, verificare che sia in stato di funzionamento soddisfacente, sia stata mantenuta correttamente e che gli eventuali componenti elettrici associati siano sigillati per impedire il contatto in caso di rilascio di fluido refrigerante. Consultare il produttore in caso di dubbio.

Il refrigerante recuperato dev'essere riportato al fornitore del refrigerante nella bombola di recupero corretta e con la relativa Nota di trasferimento dei rifiuti compilata. Non mescolare i refrigeranti nelle unità di recupero e soprattutto nelle bombole.

Se compressori o oli per compressore devono essere rimossi, accertarsi che siano stati scaricati a un livello accettabile per accertarsi che non rimanga refrigerante infiammabile all'interno del lubrificante. Il processo di scarico dev'essere effettuato prima di restituire il compressore ai fornitori. Solo il risanamento elettrico del corpo del compressore può essere impiegato per accelerare questo processo. Quando l'olio viene scaricato da un impianto, l'operazione deve essere effettuata in modo sicuro.

IL PANNELLO DI CONTROLLO

- Soglia inferiore delle condizioni operative: 5 °C / 40% di umidità relativa.
- Soglia massima delle condizioni operative: 35 °C / 90% di umidità relativa.

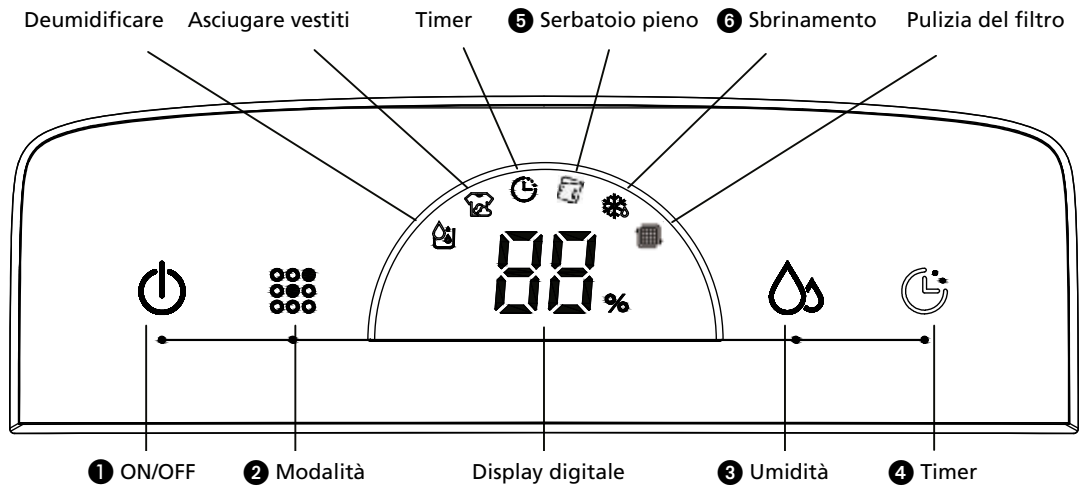

NOTA!

- Il secchio per l'acqua deve essere installato correttamente perché il deumidificatore funzioni.
- Non rimuovere il secchio quando l'unità è in funzione.
- Se si desidera utilizzare il tubo di drenaggio per drenare l'acqua, installare il tubo secondo il capitolo "Metodo di drenaggio".
- Ogni volta che si preme il pulsante effettivo sul pannello di controllo verrà emesso un "bip" sonoro.
- Durante l'ottimizzazione dell'unità, l'indicatore di funzionamento è ON. L'indicatore di funzionamento è OFF in stato di standby.

FUNZIONAMENTO

- 1 ACCENSIONE/SPEGNIMENTO : Premere il pulsante on/off per accendere e spegnere l'unità. Quando si accende l'unità per la prima volta, deumidifica in continuo. Il compressore viene acceso e il motore della ventola funziona a bassa velocità. Contemporaneamente, il segnale di deumidificazione si accende e sul display digitale è mostrata l'umidità ambiente. (Quando il valore di umidità dell'ambiente è inferiore al 30%, indica LO, quando il valore di umidità è superiore al 90%, indica HI).
- 2 Modalità : Premere il pulsante modalità per impostare l'unità in modalità deumidificazione o in modalità asciugatura vestiti . Il segnale selezionato si illumina.
- 3 Umidità : L'umidità ambientale richiesta può essere impostata toccando il pulsante umidità . (I valori possono essere impostati a CO ~ 40% ~ 50% ~ 60%). In modalità deumidificazione, quando si preme il pulsante umidità per la prima volta, sul display digitale è visualizzato il valore di umidità selezionato. Quando lo si preme per la seconda volta, cambia l'impostazione del valore di umidità. Quando l'umidità ambiente richiesta è impostata, per esempio, al 50% e l'unità rileva che l'umidità attuale dell'ambiente è superiore al 52% RH, l'unità si avvia; Quando l'unità rileva che l'umidità attuale dell'ambiente è inferiore al 48% RH, l'unità si arresta. Per continuare a deumidificare usare l'impostazione CO. Quando si preme il pulsante umidità per cinque secondi, sul display digitale è visualizzata la temperatura ambiente. Dopo cinque secondi il display digitale torna a visualizzare l'umidità ambiente.

- ④ **Timer** 🕒 : Premendo il pulsante timer 🕒 l'apparecchio è impostato per funzionare per ~1h~2h~4h-or 9h. Quando la funzione timer è in uso il segnale timer 🕒 si accende.
- ⑤ **Serbatoio pieno** 📄 : Quando il serbatoio dell'acqua è pieno il segnale serbatoio pieno 📄 si accende; suona 10 volte un allarme e l'unità si spegne. Dopo aver vuotato il serbatoio dell'acqua e averlo rimesso nella posizione corretta, l'unità continuerà la deumidificazione quando il compressore si avvia automaticamente, dopo tre minuti.
- ⑥ **Sbrinamento** ❄️ : Quando l'apparecchio è collocato in una stanza con una bassa temperatura ambiente durante il funzionamento, la superficie dell'evaporatore può gelare, al fine di garantirne il normale funzionamento, l'unità viene fornita con una funzione di sbrinamento automatico. Quando l'unità è in sbrinamento il segnale sbrinamento ❄️ si accende.

FILTRO DELL'ARIA

I deumidificatori sono dotati di un'unità di filtraggio multistrato (a 3 strati) per la pulizia dell'aria in circolazione.

L'unità di filtraggio multistrato è costituita da un filtro a crivello e da un filtro HEPA™ HAF e uno ai carboni attivi (imballati separatamente). Questi filtri devono essere inseriti nell'apparecchio, seguendo le istruzioni di montaggio, prima di usare il deumidificatore.



Foto 7

- ① Filtro a crivello: abbate le particelle di polvere più grandi.
- ② Filtro ai carboni attivi: elimina gli odori.
- ③ Filtro HEPA™ HAF: cattura le particelle d'aria nocive, come polline, batteri, forfora di animali domestici e polvere.

PER PULIRE, CONTROLLARE O SOSTITUIRE I FILTRI:

COME ESTRARRE I FILTRI:

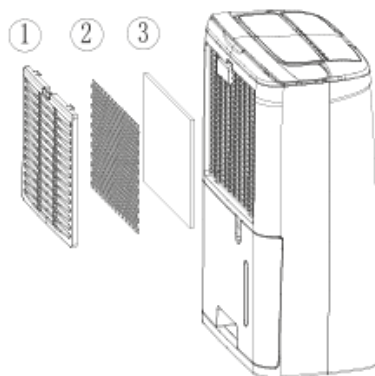
- Togliere il contenitore dell'acqua (vedi il capitolo DRENAGGIO ACQUA & CONTENITORE PIENO)
- Estrarre il filtro premendo con decisione lungo la parte superiore del filtro a crivello con 2 o 3 dita. Il filtro a crivello si piegherà e i due ganci di fissaggio sul lato superiore

del filtro a crivello potranno essere staccati dagli appositi fori. A questo punto il filtro a crivello è svincolato e può essere facilmente rimosso.

- Estrarre successivamente anche il filtro **HEPA™** haf e il filtro ai carboni attivi che adesso sono visibili e facilmente accessibili

Il filtro a crivello deve essere pulito regolarmente con un aspiratore per evitare che l'intasamento ostacoli il flusso d'aria. Non occorre sostituirlo periodicamente.

Nuovo filtro



Sostituzione del filtro consigliata

Quando il filtro a carboni attivi è polveroso, lo si può pulire con un'aspirapolvere. In caso di sostituzione del filtro a carboni attivi, si consiglia di sostituire anche quello filtro **HEPA™** HAF.



AVVERTENZA

- Non utilizzare mai l'apparecchio senza il filtro di garza!
- Far funzionare il deumidificatore senza l'apparecchio è munito del filtro a carboni attivi e/o il filtro **HEPA™** HAF, non comporta danni all'unità stessa: in tal caso le polveri nocive non vengono semplicemente rimosse.
- I kit di filtri da sostituire sono disponibili presso il rivenditore / www.qlima.com

RIPOSIZIONAMENTO DEI FILTRI:

- Riposizionare sia il nuovo il filtro **HEPA™** HAF sia il nuovo filtro ai carboni attivi. Il filtro ai carboni attivi occupa il lato più interno dell'apparecchio, il filtro **HEPA™** HAF si trova sul lato esterno dell'apparecchio.
- Posizionare i 2 ganci della parte inferiore negli appositi fori, collocare i ganci della parte superiore nei due appositi fori. Sarà necessario piegare leggermente il filtro a crivello per inserirlo, l'operazione si effettua premendo con 2 o 3 dita sulla parte superiore del filtro a crivello.

OPZIONE DI DRENAGGIO

OPZIONE 1: SVUOTARE MANUALMENTE

Note:

- Non rimuovere il secchio quando l'unità è in funzione o si è appena fermata. Altrimenti si potrebbe causare gocciolamento dell'acqua sul pavimento.
- Non utilizzare il tubo se si utilizza il secchio per l'acqua per raccogliere l'acqua. Quando si collega il tubo, l'acqua sarà svuotata attraverso di esso anziché nel secchio.



Foto 3



Foto 4

- 1 Tenere la maniglia sulla parte inferiore del secchio dell'acqua ed estrarlo seguendo la direzione della freccia.
- 2 Vuotare il secchio afferrando la maniglia sulla parte inferiore del secchio con una mano e afferrando la parte inferiore del secchio con l'altra mano.

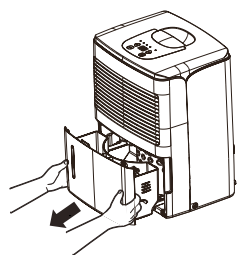
- 3 Riposizionare il secchio nel deumidificatore secondo la direzione della freccia.

OPZIONE 2: TUBO DI SCARICO PER GRAVITÀ

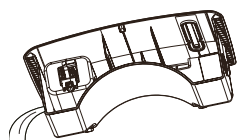

Foto 5

- 1 Utilizzare il tubo incluso nella confezione.
- 2 Rimuovere il secchio dall'unità come indicato.
- 3 Avvitare il tubo di scarico all'ugello e assicurarsi che sia saldamente bloccato.

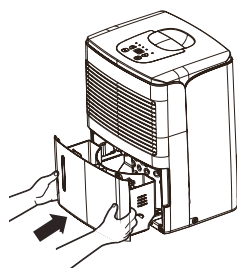

Foto 6

- 1 tubo di scarico
- 2 all'ugello

- 4 Rimettere in posizione il secchio. Assicurarsi che il tubo di scarico passa attraverso il foro di scarico ed è diretto verso il basso. Far correre il tubo a terra e coprire il foro con un coperchio. Notare che il tubo di drenaggio non deve essere schiacciato, altrimenti l'acqua non può defluire.

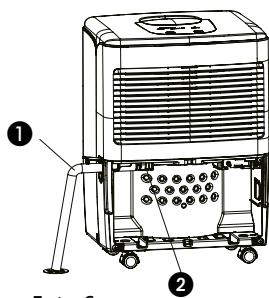

Foto 7



NOTA!

Quando si desidera togliere il tubo di scarico, preparare un recipiente per raccogliere l'acqua dall'ugello.

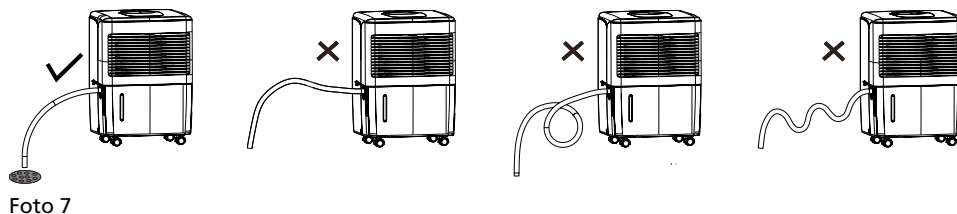
PULIZIA E MANUTENZIONE



ATTENZIONE:

- Prima della pulizia, spegnere il deumidificatore e scollegare l'alimentazione. In caso contrario può portare a scosse elettriche.
- Non lavare il deumidificatore con acqua, o potrebbe portare a scosse elettriche.
- Non utilizzare liquidi volatili (come diluenti o benzina) per pulire il deumidificatore.

In caso contrario si rovinerebbe l'aspetto dell'unità.



Foto 9

1 Griglia e involucro

Pulire l'involucro:

Quando c'è polvere sull'involucro, utilizzare un panno morbido per spolverarlo; quando l'involucro è molto sporco (grasso), usare un detergente delicato per pulirlo.

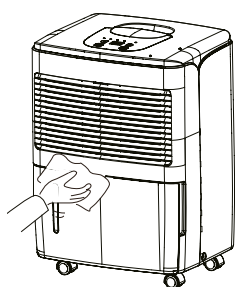
Pulire la griglia: Utilizzare un aspirapolvere o una spazzola.

CURA DOPO L'USO-STAGIONE

- Scollegare l'alimentazione.
- Pulire filtro dell'aria e involucro.
- Pulire la polvere e gli ostacoli dal deumidificatore.
- Vuotare il secchio per l'acqua.

RISOLUZIONE DEI PROBLEMI

- Controllare quanto segue prima di contattare l'assistenza tecnica.

Problema	Causa	Soluzione
L'unità non funziona	Il cavo dell'alimentazione non è collegato.	Inserire la spina nella presa di corrente.
Il dispositivo non deumidifica.	Il serbatoio dell'acqua è pieno.	Rimuovere l'acqua dal serbatoio.
	Il serbatoio dell'acqua non è stato rimesso a posto correttamente.	Porre il serbatoio dell'acqua nella posizione corretta.
	Il filtro in linea è intasato.	Pulire il filtro dell'aria.
	La temperatura o l'umidità relativa nella stanza dove l'apparecchio è in funzione sono troppo basse.	È normale che il dispositivo non deumidifichi in queste condizioni
Il deumidificatore funziona, ma riduce l'umidità relativa in modo insufficiente.	La stanza è troppo grande.	Si consiglia di utilizzare un deumidificatore con una maggiore capacità.
	Ci sono troppe fonti di umidità.	Si consiglia di utilizzare un deumidificatore con una maggiore capacità.
	C'è troppa ventilazione.	Ridurre la ventilazione (ad es. chiudere le finestre e le porte).
La spia di manutenzione è accesa.	Quando il tempo di servizio raggiunge 168 ore, la spia luminosa della pulizia del filtro si accende.	Pulire il filtro e azzerare il timer di manutenzione.
	Il filtro è stato pulito, ma il timer di manutenzione non è stato azzerato	Con l'apparecchio in funzione, premere il pulsante del timer per 5 secondi. Il cicalino di allarme suona una volta e l'indicatore di filtro pulito lampeggia 5 volte.

CONDIZIONI DI GARANZIA

Il deumidificatore ha una garanzia di due anni a decorrere dalla data di acquisto. Entro tale termine saranno effettuati gratuitamente tutti gli interventi di riparazione in conseguenza di difetti di fabbricazione o vizi del materiale.

Nella fattispecie si applicano le seguenti disposizioni:

- Saranno respinti tutti gli altri reclami o richieste di risarcimento, compresi quelli per danni derivanti.
- La riparazione o la sostituzione di componenti, entro il periodo di garanzia, non comporta un prolungamento della garanzia.
- La garanzia è nulla nel caso in cui siano state apportate modifiche al deumidificatore, siano state montate componenti non originali, o l'apparecchio sia stato riparato da terzi.
- Le componenti soggette a normale usura, non sono comprese nella garanzia.
- Per esigere l'applicazione della garanzia si dovrà presentare lo scontrino d'acquisto originale, datato, e non dovranno esser state apportate modifiche d'alcun tipo all'apparecchio.
- La garanzia è nulla in caso di danni sorti in seguito ad azioni che differiscono da quanto indicato nelle istruzioni o in seguito a negligenza.
- Le spese ed i rischi del trasporto del deumidificatore sono sempre a carico dell'acquirente.

Per prevenire costi inutili, si consiglia di leggere sempre attentamente le istruzioni prima dell'uso. Qualora nelle istruzioni non vi sia alcun suggerimento in merito, portare il deumidificatore al rivenditore per la riparazione.

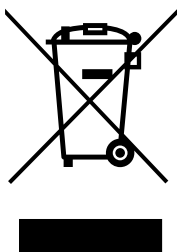

Non smaltire le apparecchiature elettriche insieme ai rifiuti generici; utilizzare la raccolta separata. Mettersi in contatto con l'amministrazione pubblica per sapere se è disponibile un sistema di raccolta adeguato. Se le apparecchiature elettriche vengono disperse in discariche o depositi di rifiuti, potrebbe verificarsi una perdita di sostanze pericolose nelle acque sotterranee e terminare nella catena alimentare producendo un effetto dannoso per la salute ed il benessere. Non gettare le batterie nel fuoco, ciò potrebbe provocare un'esplosione o la fuoriuscita di liquidi pericolosi. Qualora il telecomando venga sostituito o eliminato, rimuovere le batterie e smaltirle secondo le norme vigenti, in quanto queste contengono materiali dannosi per l'ambiente.

Informazioni sulla tutela ambientale: In questo apparecchio sono contenuti gas fluorinati ad effetto serra in base al Protocollo di Kyoto. L'apparecchio deve essere mantenuto o smantellato solo da persone esperte.

L'apparecchio contiene refrigerante R290 nella quantità indicata nella precedente tabella. Non scaricare il gas R290 nell'atmosfera: R290 è un gas fluorinato ad effetto serra con potenziale di riscaldamento globale GWP pari a 3.

SPECIFICHE TECNICHE

Modello		D 610	D 612
Potenza assorbita (nom / max)	kW	0,21	0,20
Tensione di rete	V / Hz / Ph	220-240 / ~ 50 / 1	220-240 / ~ 50 / 1
Amperaggio	A	0,8	0,79
Fusibile corrente per circuito stampato		2010 Serie(s),AC250V,T,3,15A or 5A or 6,3A,L	
Fusibile corrente per 1 circuito stampato		2010 Serie(s),AC250V,T,2,0A,L	
Riduzione dell'umidità (tasso di umidità relativa pari al 80% ad una temperatura di 30°C)	L / 24h	10	12
Riduzione dell'umidità (tasso di umidità relativa pari al 60% ad una temperatura di 27°C)	L / 24h	6,3	6,88
Capacità del serbatoio	L	1,8	1,8
Flusso aria (nom.) *	m ³ /h	80	90
Ideale per ambienti fino a *	m ³	40 - 65	50 - 75
Temperatura di esercizio	°C	5 - 35	5 - 35
Scongelamento automatico		si	si
Igrostato		si	si
Tipo di compressore		rotante	rotante
Refrigerante tipo / peso	r / gr	R290 / 55 gr	R290 / 60 gr
Pressione di aspirazione / scarico (max.)	MPa	0,75 / 2,16 (2,6)	7,5 / 20,4 (25,8)
Dimensioni unità (p x l x h)	mm	290 x 194 x 478	290 x 194 x 478
Netto peso unità	kg	10	9,7
Lordo peso unità	kg	11	10,6
Livello di pressione acustica *	dB(A)	38	44
Protezione unità	IP	IP24	IP24

* Da utilizzare a scopo indicativo

Il costruttore si riserva il diritto di apportare modifiche senza avere l'obbligo di dover notificare in anticipo le variazioni effettuate.

Komponent- diagrammer

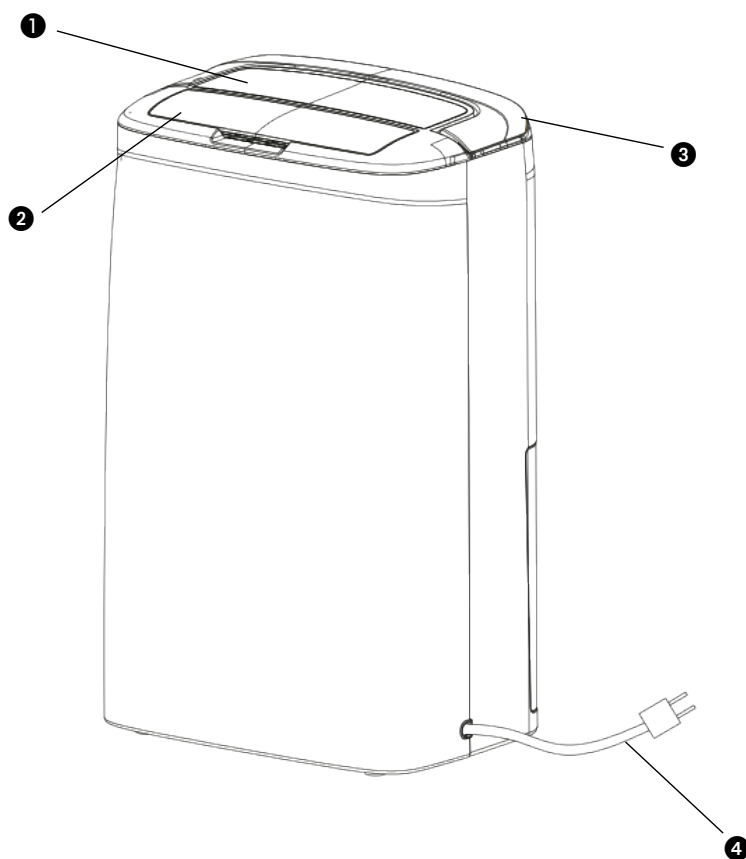

❶ Kontrollpanel

❷ Luftplate

❸ Håndtak

❹ Strømledning

❺ Filter

❻ Tank

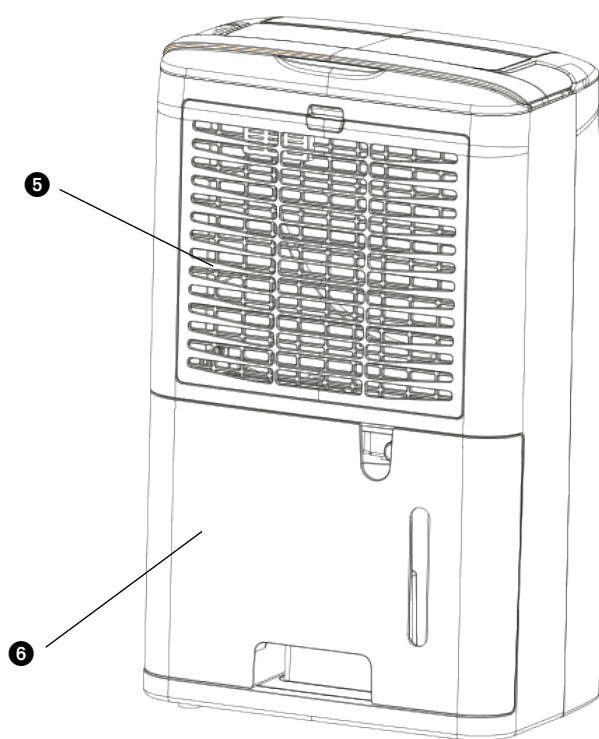

1 LES FØRST BRUKSANVISNINGEN.

2 RÅDFØR DEG MED FORHANDLEREN DIN DERSOM DU ER I TVIL.

Installasjonen må gjøres fullstendig i henhold til de forskrifter, bestemmelser og normer som gjelder der installasjonen finner sted. Kontroller nettspenningen. Dette apparatet er utelukkende egnet for en jordet stikkontakt, med tilkoblingsspenning 220-240 V./ ~50 Hz. Dette produktet er tiltenkt brukt som avfukter i private hjem, og egner seg kun for bruk under normale husholdningsforhold, innendørs i stue, kjøkken, bad og garasje.

ALLMENN INFORMASJON

- For å oppnå et optimalt resultat skal apparatet ikke plasseres for nærme en radiator eller en annen varmekilde.
- Sørg for at alle vinduer er lukket for å oppnå maksimal effekt.
- Avfuktingskapasiteten er avhengig av temperaturen og luftfuktigheten i rommet. Det er normalt at det trekkes ut mindre fuktighet ved en lav temperatur.
- Sørg for at luftfilteret holdes rent. Dette sørger for unødig energitap og et optimalt resultat.
- Dersom støpselet har vært ute av stikkontakten, starter ikke apparatet igjen før etter fem minutter. Den automatiske forsinkelsen beskytter kompressoren.



VIKTIG

Apparatet MÅ alltid tilkobles jordet. Dersom strømforsyningen ikke er jordet, skal du absolutt ikke tilkoble apparatet. Støpselet må alltid være lett tilgjengelig når apparatet er tilkoblet. Les denne bruksanvisningen grundig og følg anvisningene.

Kontroller før tilkoblingen av apparatet om:

- Tilkoblingsspenningen stemmer overens med det som er angitt på typemerket;
- Stikkontakt og strømforsyning er egnet for apparatet;
- Støpselet på ledningen passer i stikkontakten;
- Apparatet står på en stabil og flat flate.

La den elektriske installasjonen kontrolleres av en autorisert fagmann dersom du ikke er sikker på at alt er i orden.

- Dette apparatet bør ikke brukes av personer (inklusive barn) som har redusert fysisk, sensorisk eller mental funksjonsevne, eller som er uten erfaring med eller kunnskap om apparatet, hvis de ikke har fått tilsyn eller veiledning i bruken av dette apparatet av en person som er ansvarlig for deres sikkerhet.
- Dette apparatet er produsert i følge CE sikkerhetsnormene. Likevel skal du, som ved alle elektriske apparater, være forsiktig.
- Luftinntaket /utblåsningsgitteret skal aldri tildekkes.
- Tøm vannbeholderen før du forflytter apparatet.
- Bring apparatet aldri i kontakt med kjemikalier.
- Apparatet skal aldri puttes under vann.
- Ikke stikk gjenstander inn i apparatets åpninger.
- Ta alltid først ut støpselet av stikkontakten før apparatet eller deler av det rengjøres eller byttes ut.
- Tilkoble aldri apparatet ved hjelp av en forlengeskabel. Dersom det ikke er et egnet jordet støpselet tilgjengelig, la dette da installeres av en autorisert elektriker.
- Barn må overvåkes for å sikre at de ikke bruker apparatet som leketøy.

- La eventuelle reparasjoner alltid utføres av en autorisert reparatør eller din leverandør. Følg vedlikeholdsinstruksjonene.
- Ta alltid støpselet til apparatet ut av stikkontakten dersom det ikke brukes.
- Hvis strømledningen er skadet skal den skiftes av produsenten, deres kundeserviceavdeling, eller personer med tilsvarende kvalifikasjoner, for å unngå fare.
- Dette produktet kan brukes av barn fra 8 år og oppover og personer med reduserte fysiske, sensoriske eller mentale evner eller mangel på erfaring og kunnskap kun dersom de får tilsyn eller instruksjoner om hvordan man bruker produktet på en sikker måte og forstår eventuelle farer.
- Barn skal ikke leke med produktet.
- Rengjøring og vedlikehold skal aldri utføres av barn uten tilsyn.

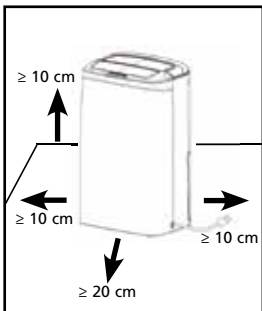

Bilde 1



OBS!

- Bruk aldri apparatet dersom ledningen eller støpselet er skadet. Ledningen skal ikke komme i klemme eller i kontakt med skarpe kanter.



OBS!

- Dersom anvisningene ikke oppfølges kan dette ha til følge at garantien til apparatet forfaller.

Spesifikke opplysninger om apparater med R290 / R32 kjølemiddel.

- Les alle advarslene nøye.
- Ikke bruk andre verktøy enn de som anbefales av produksjon firmaet når du avrimer og rengjør apparatet.

- Apparatet må plasseres i et område uten kontinuerlige antennelige kilder (for eksempel: åpen flamme, gass eller elektrisk utstyr i drift).
- Ikke punkter og ikke brenn.
- Dette apparatet inneholder Y g (se merke etikettens bakside) av R290 / R32 kjølemiddelgass.
- R290 / R32 er en kjølemiddelgass som overholder de europeiske miljødirektiver. Ikke punkter deler av kjølemiddel kretsen. Vær oppmerksom på at kjølevæsken ikke lukter.
- Hvis apparatet er installert, betjent eller lagret i et uventilert område, må rommet være utformet for å forhindre opphopning av kjølemiddellekkasje. Da dette kan medføre fare for brann eller eksplosjon, på grunn av antennelse av kjølemiddelet, forårsaket av elektriske ovner, ovner eller andre antennelseskilder.
- Apparatet må lagres på en slik måte at mekanisk svikt forhindres.
- Personer som opererer eller arbeider på kjølemiddel kretsen, må ha riktig sertifisering utstedt av en organisasjon som sikrer kompetanse i håndtering av kjølemidler, i henhold til en bestemt vurdering, anerkjent av foreninger i bransjen.
- Reparasjoner må utføres basert på anbefaling fra produksjons firmaet.

Vedlikehold og reparasjoner som krever hjelp av annet kvalifisert personell, må utføres under tilsyn av en person som er spesialisert innen bruk av brennbare kjølemidler.

Apparatet må installeres, betjenes og lagres i et rom med et gulvareal større enn 4 m². Apparatet skal oppbevares i et godt ventilert område hvor romstørrelsen tilsvarer rom området som angitt for bruk.

INSTRUKSJONER FOR REPARERING AV APPARATER SOM INNEHOLDER R290 / R32

1 GENERELLE INSTRUKSJONER

Denne bruksanvisning er beregnet for bruk av personer som har tilstrekkelig bakgrunn av elektrisk, elektronisk, kuldeteknisk og mekanisk erfaring.

1.1 Kontroller til området

Før arbeidet på systemer som inneholder brannfarlige kjølemidler, er det nødvendig med en sikkerhetskontroll for å sikre at antennings sannsynligheten minimeres. For reparasjon av kjølesystemet, skal følgende forholdsregler overholdes før arbeid på systemet.

1.2 Arbeidsprosedyre

Arbeid skal utføres under en kontrollert prosedyre for å minimere risikoen for at brannfarlig gass eller damp er tilstede mens arbeidet utføres.

1.3 Generelt arbeidsområde

Alt vedlikeholdspersonell og andre som arbeider i lokalområdet skal instrueres om arbeidets art som utføres. Arbeid i lukkede rom skal unngås. Området rundt arbeidsområdet skal deles av. Sørg for at området er gjort trygt, ved kontroll av brannfarlig materiale.

1.4 Kontroll av forekomst av kjølemiddel

Området skal kontrolleres med en passende kjølemiddeldetektor før og under arbeidet for å sikre at teknikeren er oppmerksom på potensielt brennbar gass i atmosfæren. Forsikre deg om at lekkasje gjenkjennings utstyret som brukes, er egnet for bruk med brannfarlige kjølemidler, dvs. gnistfritt, tilstrekkelig forseglett eller sikker.

1.5 Tilstedeværelse av brannslukningsapparat

Hvis det skal utføres noe varmearbeid på kjøleutstyret eller tilhørende deler, skal egnet brannslukningsutstyr være tilgjengelig. Ha et tørt pulver eller et brannslukningsanlegg i nærheten av påfyllings området.

1.6 Ingen antenneskilder

Ingen person som utfører arbeid i forhold til et kjølesystem som innebærer å utsette rørarbeid som inneholder eller har inneholdt brennbar kjølemiddel, skal bruke antennelige kilder slik at det kan føre til brann- eller eksplosjonsfare. Alle mulige antennelige kilder, inkludert sigarettøyking, skal holdes tilstrekkelig langt unna installasjonstedet, reparasjon, fjerning og avhending, i tilfelle brannfarlig kjølemiddel muligens kan slippes ut i omgivelsene. Før arbeidet utføres, skal området rundt utstyret undersøkes for å sikre at det ikke er brannfare eller antennings risiko. "Røyking forbudt" skilt skal vises.

1.7 Ventilert område

Sørg for at området er åpent eller at det er tilstrekkelig ventilert før du går inn i systemet eller utfører varme arbeid. En grad av ventilasjon skal fortsette i den perioden arbeidet utføres. Ventilasjonen skal på en sikker måte fordele det frigitte kjølemidlet og utstøte det fortrinnsvis i atmosfæren.

1.8 Kontroller til kjøleutstyret

Når elektriske komponenter endres, skal de være egnet til formålet og til riktig spesifisering. Til enhver tid skal produsentens retningslinjer for vedlikehold og service følges. Hvis du er i tvil, ta kontakt med produsentens tekniske avdeling for å få hjelp. Følgende kontroller skal brukes på installasjoner som bruker brannfarlige kjølemidler:

- ladestørrelsen er i samsvar med romstørrelsen der kjølemiddelholdige deler er installert;
- ventilasjons maskineriet og uttakene fungerer tilstrekkelig og er ikke blokkert;
- hvis det brukes en indirekte kjølekrets, skal sekundærkretsen kontrolleres for tilstedeværelse av kjølemiddel;
- merkingen til utstyret fortsetter å være synlig og leselig. Merkinger og tegn som er uleselige skal korrigeres;
- kjølerør eller komponenter er installert i en posisjon der de ikke er utsatt for noe stoff som kan korrodere kjølemiddelholdige komponenter, med mindre komponentene er konstruert av materialer som er motstandsdyktig mot korrosjon eller er beskyttet hensiktsmessig mot å være korroderte.

1.9 Kontroller for elektriske enheter

Reparasjon og vedlikehold av elektriske komponenter skal inkludere innledende sikkerhetskontroller og komponent inspeksjons prosedyrer. Hvis det finnes en feil som kan kompromittere sikkerheten, skal ingen strømforsyning kobles til kretsen før den tilfredsstillende håndteres. Hvis feilen ikke kan korrigeres umiddelbart, men det er nødvendig å fortsette operasjonen, skal det benyttes en tilstrekkelig midlertidig løsning. Dette skal rapporteres til eieren av utstyret, slik at alle parter er informert. Første sikkerhetskontroll skal omfatte:

- at kondensatorene er utladet: dette skal gjøres på en sikker måte for å unngå mulighet for gnister;
- at det ikke finnes elektriske komponenter og ledninger som er utsatt under lading, gjenoppretting eller rensing av systemet;
- at det er kontinuitet i jordingen.

2 REPARASJONER AV FORSEGLEDE KOMPONENTER

2.1 Under reparasjoner av forseglede komponenter skal alle elektriske forsyninger kobles fra utstyret som blir bearbeidet før eventuell fjerning av forseglede deksler, etc. Hvis det er absolutt nødvendig å ha på strømforsyning til utstyr under service, skal en permanent driftsform for lekkasje gjenkjenning være plassert på det mest kritiske punktet for å advare om en potensiell farlig situasjon.

2.2 Spesiell oppmerksomhet skal følges for å sikre at ved å arbeide med elektriske komponenter, blir foringsrøret ikke endret på en slik måte at beskyttelsesnivået påvirkes. Dette skal inkludere skader på kabler, for mange tilkoblinger, klemmer som ikke er laget til originalspesifikasjon, skade på tetninger, feil montering av kjertler, etc.

Kontroller at apparatet er montert sikkert.

Forsikre deg om at tetninger eller tetningsmaterialer ikke er forringet slik at de ikke lenger tjener til å hindre inntrengning av brannfarlig atmosfære. Reservedeler skal være i samsvar med produsentens spesifikasjoner.

MERK Bruken av silikonforseglingmiddel kan hemme effektiviteten til enkelte typer lekkasje gjenkjenningutstyr. sikre komponenter trenger ikke isoleres før de arbeider på dem.

3 REPARASJONER AV SIKRE KOMPONENTER

Ikke bruk permanent induktiv eller kapasitets belastning til kretsen uten å sørge for at dette ikke overskrider den tillatte spenningen og strømmen som er tillatt for utstyret som er i bruk.

Sikre komponenter er de eneste typene som kan bearbeides mens de er i nærvær av en brannfarlig atmosfære. Testapparatet skal være på riktig rangering.

Bytt kun komponenter med deler spesifisert av produsenten. Andre deler kan føre til antenning av kjølemiddel i atmosfæren fra en lekkasje.

4 KOBLING

Kontroller at koblingene ikke vil bli utsatt for slitasje, korrosjon, overdreven trykk, vibrasjon, skarpe kanter eller andre skadelige miljøeffekter. Sjekken skal også ta hensyn til effektene av aldring eller kontinuerlig vibrasjon fra kilder som kompressorer eller vifter.

5 OPPDAGELSE AV BRANNFARLIGE KJØLEMIDLER

Under ingen omstendigheter skal potensielle antennings kilder bli brukt til å lete etter eller oppdage kjølemiddellekkasjer. En halogen fakkell (eller annen detektor som bruker en åpen ild) skal ikke brukes.

6 METODER FOR Å OPPDAGE LEKKASJE

Følgende lekkasje oppdagelses metoder anses som akseptable for systemer som inneholder brannfarlige kjølemidler. Elektroniske lekkasjedetektorer skal brukes til å oppdage brannfarlige kjølemidler, men følsomheten kan ikke være tilstrekkelig, eller det kan trenge kalibrering. (Gjenkjenningutstyr skal kalibreres i et kjølemiddelfritt område.)

Sørg for at detektoren ikke er en potensiell antennekilde og egner seg for det brukte kjølemiddelet. Lekkasje gjenkjenningutstyr skal settes til en prosentandel av LFL i kjølemiddelet og skal kalibreres til det kjølemiddelet som brukes, og riktig gassprosent (25% maksimalt) er bekreftet.

Lekkasje oppdagelses væsker er egnet for bruk med de fleste kjølemidler, men bruk av vaskemidler som inneholder klor skal unngås, da klor kan reagere med kjølemiddelet og korrodere kobberørene.

Hvis det er mistanke om lekkasje, skal alle åpne flammer fjernes / slukkes. Hvis det oppdages en lekkasje av kjølemiddel som krever lodding, skal alt kjølemiddel fjernes fra systemet, eller isoleres (ved hjelp av avstengningsventiler) i en del av systemet fjernt fra lekkasjen. Oksygenfritt nitrogen (OFN) skal deretter renses gjennom systemet både før og under loddprosessen.

7 FJERNING OG TØMMING

Ved å bryte inn i kjølemiddelkretsen for å gjøre reparasjoner - eller for å gjøre et annet formål - skal konvensjonelle prosedyrer brukes. Det er imidlertid viktig at beste praksis følges siden brennbarhet er en vurdering. Følgende fremgangsmåte skal følges: fjern kjølemiddel; rens kretsen med inaktiv gass; tømme; rens igjen med inaktiv gass; åpne kretsen ved kutting eller lodding.

Kjølemiddel fyllingen skal utvinnes i de riktige gjenvinningsflasker. Systemet skal "skylles" med OFN for å gjøre enheten trygg. Denne prosessen må kanskje gjentas flere ganger. Trykkluft eller oksygen skal ikke brukes til denne oppgaven. Spyling skal oppnås ved å bryte vakuemet i systemet med OFN og fortsette å fylle inntil arbeidstrykket oppnås, lufte ut i atmosfæren og til slutt trekke ned til et vakuum. Denne prosessen skal gjentas til det ikke er kjølemiddel inne i systemet.

Når den siste OFN fyllingen brukes, skal systemet ventileres ned til atmosfæretrykk for å muliggjøre at arbeidet finner sted. Denne operasjonen er helt avgjørende hvis loddingsoperasjoner på rørene skal gjennomføres. Sørg for at utløpet til vakuumpumpen ikke er nær noen antennelige kilder, og at det er ventilasjon tilgjengelig.

8 FYLLE PROSEDYRER

I tillegg til konvensjonelle fyllprosedyrer skal følgende krav følges. Forsikre deg om at det ikke forekommer forurensning av forskjellige kjølemidler når du bruker fyllutstyr. Slinger skal være så korte som mulig for å minimere mengden kjølemiddel som finnes i dem. Sylinderne skal holdes oppreist. Kontroller at kjølesystemet er jordet før du fyller systemet med kjølemiddel. Merk systemet når fyllingen er fullført (hvis ikke allerede). Ekstrem forsiktighet skal utøves for ikke å overfylle kjølesystemet. Før oppfylling av systemet skal det trykkprøves med OFN. Systemet skal lekkasjetestes etter fylling, og før igangkjøring. En oppfølgings lekkasjetest skal utføres før du forlater stedet.

9 AVVIKLING

Før du utfører denne prosedyren, er det viktig at teknikeren er fullstendig kjent med utstyret og all dens detalj. det anbefales god praksis ved at alle kjølemidler gjenvinnes trygt. Før oppgaven utføres, skal det tas en olje- og kjølemiddelprøve dersom det kreves analyse før gjenbruk av gjenvunnet kjølemiddel.

Det er viktig at 4 GB elektrisk strøm er tilgjengelig før oppgaven påbegynnes.

- a) Bli kjent med utstyret og dets drift.
- b) isolere det elektriske systemet.
- c) Før du prøver prosedyren, sørg for at: Mekanisk håndteringsutstyr er tilgjengelig, om nødvendig, for håndtering av kjølemiddelflasker;
- d) Alt personlig verneutstyr er tilgjengelig og brukes riktig; gjenopprettings prosessen overvåkes til enhver tid av en kompetent person;
- e) gjenvinningutstyr og sylindere samsvarer med de relevante standarder
- f) Pump ned kjølemiddel, om mulig
- g) Hvis et vakuum ikke er mulig, lag en manifold slik at kjølemiddelet kan fjernes fra ulike deler av systemet.
- h) Kontroller at sylindere er plassert på skalaene før gjenvinning finner sted.
- i) Start gjenvinningsmaskinen og bruk den i henhold til produsentens instruksjoner
- j) Ikke overfyll sylindrene. (Ikke fyll mer enn 80%).
- k) Ikke overskride maksimalt arbeidstrykk på sylindere, selv midlertidig.
- l) Når sylindere er fylt riktig og prosessen fullført, må du forsikre deg om at sylindere og utstyret raskt fjernes fra stedet og at alle isolasjons ventiler på utstyret er stengt.
- m) Gjenvunnet kjølemiddel må ikke fylles i et annet kjølesystem, med mindre det er rengjort og kontrollert.

10 MERKING

Utstyret skal merkes med at det har blitt avvirket og tømt for kjølemiddel. Etiketten skal være datert og signert. Kontroller at det er etiketter på utstyret med beskrivelse av at utstyret inneholder brennbart kjølemiddel.

11 GJENVINNING

Når du fjerner kjølemiddel fra et system, enten for service eller avvikling, anbefales det at alle kjølemidler fjernes trygt. Ved overføring av kjølemiddel i sylindere, sørg

for at bare egnede kjølemiddel gjenvinningsylindere benyttes. Kontroller riktig antall sylindere, for at den totale system fyllingen er tilgjengelig. Alle sylindere som skal brukes er beregnet for det gjenvunnede kjølemiddelet og merket for det kjølemiddelet (dvs. spesielle sylindere for gjenvinning av kjølemiddel). Sylindrene skal være komplett med trykkavlastningsventil og tilhørende avstengningsventiler i god stand. Tomme gjenvinnings sylindere blir tømt og, om mulig, avkjølt før gjenvinning oppstår.

Gjenvinningsutstyret skal være i god stand med et sett med instruksjoner om utstyret er til stede, og skal være egnet for gjenvinning av brannfarlige kjølemidler. I tillegg skal et sett med kalibrerte vekter være tilgjengelig og i god stand. Slanger skal være komplett med lekkasjefrie koblinger og være i god stand. Før du bruker gjenvinningsmaskinen, kontroller at den er i god stand, har blitt ordentlig vedlikeholdt og at eventuelle elektriske komponenter er forseglet for å forhindre antenning i tilfelle frigjøring av kjølemiddel. Kontakt produsenten hvis du er i tvil.

Det gjenvunnede kjølemiddelet skal returneres til kjølemiddeleverandøren i riktig gjenvinnings sylinder, og det aktuelle avfalls overførings notatet er arrangert. Ikke bland kjølemidler i gjenvinningsenheter og spesielt ikke i sylindere.

Hvis kompressorer eller kompressoroljer skal fjernes, må du sørge for at de er tømt til et akseptabelt nivå for å sikre at brannfarlig kjølemiddel ikke forblir i smøremidlet. Tømme prosessen skal utføres før kompressoren returneres til leverandørene. Bare elektrisk helling til kompressorkroppen skal brukes for å akselerere denne prosessen. Når olje dreneres fra et system, skal det utføres sikkert.

BETJENINGSPANEL



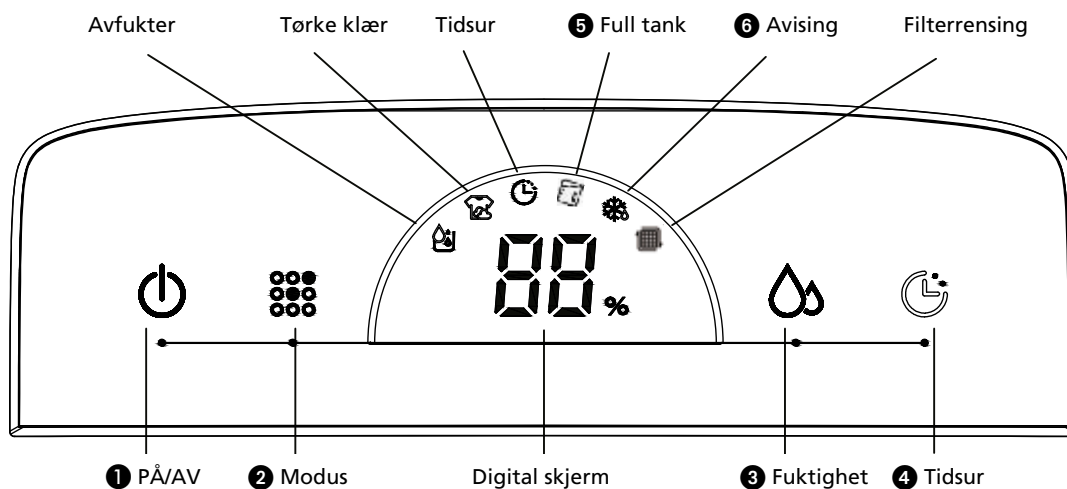



















- Laveste forhold i omgivelsene: 5 °C / 40 % relativ luftfuktighet
- Høyeste forhold i omgivelsene: 35 °C/ 90 % relativ luftfuktighet



BEMERK!

- Vannbøtten må være riktig installert for at avfukteren skal fungere.
- Ikke fjern bøtten mens enheten er i drift.
- Hvis du ønsker å bruke dreneringsslangen for å drenere bort vannet, kan du installere slangen i henhold til kapittelet "Dreneringsmetode".
- Hver gang du trykker på den effektive knappen på kontrollpanelet vil den gi en "pip"-lyd.
- Når enheten slås på, er driftindikatoren PÅ. Driftsindikatoren er AV i standby-status.

BETJENING

- 1 PÅ/AV  : Trykk på av / på-knappen  for å slå av og på enheten. Når enheten slås på for første gang, avfukter den kontinuerlig. Kompressoren er slått på og viftemotoren går med lav hastighet. Avfukingssymbolet  tennes samtidig og det digitale displayet  viser luftfuktigheten. (Når luftfuktighetsverdien er mindre enn 30 %, viser det LO, når luftfuktighetsverdien er større enn 90 %, viser det HI).
- 2 Modus  : Trykk på modusknappen  for å sette enheten i avfukningsmodus  eller klærtørkingsmodus . Den valgte symbolet lyser.
- 3 Fuktighet  : Den forespurte luftfuktighet kan stilles inn ved å trykke på fuktighet-knappen . Verdiene kan stilles til CO~40 %~50 %~60 %.) I avfukningsmodus, når man trykker på fuktighet-knappen  for første gang, viser det digitale displayet  den valgte luftfuktighetsverdien. Når du trykker på den for andre gang, endrer det innstillingen for luftfuktighetsverdien.
Når den ønskede luftfuktigheten for eksempel er satt til 50 % og den enheten detekterer at den aktuelle luftfuktigheten er høyere enn 52 % relativ fuktighet, starter enheten; når enheten detekterer at gjeldende luftfuktighet er lavere enn 48 % relativ fuktighet, stopper enheten. For kontinuerlig avfukning, bruk CO-innstillingen.
Når du trykker på fuktighet-knappen  i fem sekunder, viser det digitale displayet  omgivelsestemperaturen. Etter fem sekunder går det digitale displayet  tilbake for å vise luftfuktigheten.
- 4 Tidsur  : Ved å trykke på timerknappen  settes enheten til å gå i ~1t~2t~4t~eller 9t. Når timerfunksjonen er i bruk vil timer-symbolet  tennes.
- 5 Tank full  : Når vanntanken er full vil symbolet for full tank  tennes; en alarm utløses 10 ganger og enheten slår seg av. Etter å ha tømt vanntanken og satt den tilbake i riktig posisjon, vil enheten fortsette avfukningen når kompressoren automatisk starter etter tre minutter.
- 6 Avrimng  : Når enheten er plassert i et rom med en lav omgivelsestemperatur under drift, kan overflaten av fordampere ises ned, for å sikre normal drift av enheten er den utstyrt med en automatisk avrimingsfunksjon. Når enheten avrimes vil  symbolet for avriming tennes.

LUFTFILTER

Avfukterne er utstyrt med 3-lags filterpakke for å rense luften som sirkulerer i rommet. Den 3-lags filterpakken har skjermfilter samt HEPA™ HAF-filter og aktivt kullfilter (pakkes separat). Disse filtrene må plasseres i henhold til anvisningene før avfukterne tas i bruk.

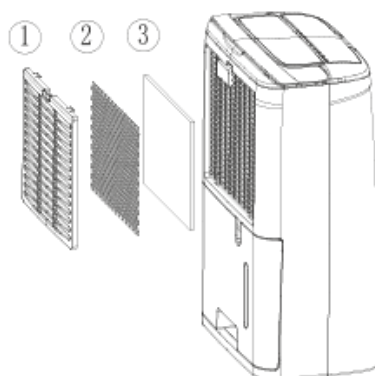

Bilde 7

- 1 Skjermfilter som fjerner større støvpartikler.
- 2 Aktivt kullfilterark som fjerner lukt.
- 3 **HEPA™** HAF-filter som fjerner usunne partikler fra luften, for eksempel pollen, bakterier, dyrehår og støv.

RENGJØRE, KONTROLLERE ELLER SKIFTE FILTER

TA UT FILTRENE:

- Ta ut vannbeholderen (se kapittel VANNDRENERING OG FULL VANNTANK).
- Ta ut skjermfilteret ved å trykke den øvre delen av skjermfilteret hardt nedover med to eller tre fingre. Skjermfilteret bøyes, og to festekroker øverst på skjermfilteret frigjøres fra sine spor. Skjermfilteret er nå frakoblet, og kan enkelt fjernes.
- Ta ut det nå synlige **HEPA™** haf-filteret og det aktive kullfilteret.

Skjermfilteret må renses regelmessig med støvsuger for å unngå at luftstrømmen blokkeres. Du trenger ikke å skifte dette regelmessig.



Det aktive kullfilteret kan rengjøres med en støvsuger dersom det er støvete, men skal byttes ut samtidig med **HEPA™** HAF filteret.



MERKNADER

- Bruk aldri apparatet uten nettingfilter!
- Det er ikke skadelig for avfukteren å bruke den uten det aktive kullfilteret og/eller **HEPA™** HAF filteret. I det tilfellet blir ikke usunne støvdeler fjernet.
- En filterpakke for utbytting av filtrene fås hos din forhandler / www.qlima.com

SETT INN NYE FILTER:

- sett inn nytt **HEPA™**-filter og nytt aktivt kullfilter. Det aktive kullfilteret er plassert innerst i maskinen, **HEPA™**-filtert ytterst.
- Plasser de nedre to krokene i sine respektive spor, og plasser de øvre to krokene i sine respektive spor. Skjermfilteret må bøyes litt. Dette gjøres ved å trykke øverst på skjermfilteret med to eller tre fingre.

DRENERINGSALTERNATIV

ALTERNATIV 1: MANUELL TØMMING

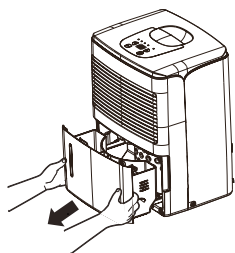

Bilde 3

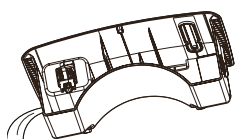

Bilde 4

Merk:

- Ikke fjern bøtten når enheten er i drift eller akkurat har sluttet. Ellers kan det oppstå noe vanddrypp på gulvet.
- Ikke bruk slangen hvis du bruker vannbøtten for å samle vann. Når slangen er koblet til, vil vannet dreneres ut gjennom den i stedet for i bøtten.

- 1 Hold i håndtaket på bunnen av vannbøtten og trekk den ut i pilens retning.
- 2 Tøm bøtta ved å ta tak i håndtaket i bunnen av bøtta med den ene hånden og ta tak i toppen av bøtta med den andre hånden.
- 3 Bytt bøtten i avfukteren etter pilens retning.

ALTERNATIV 2: TYNGDEKRAFTS-AVLØPSSLANGE

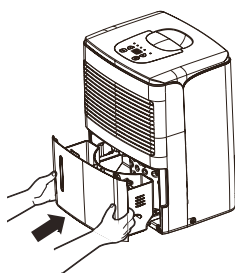

Bilde 5

- 1 Bruk slangen som følger med i emballasjen.
- 2 Fjern bøtten fra enheten som anvist.
- 3 Tre avløpsslangen på munnstykket og sørg for at den er forsvarlig låst.

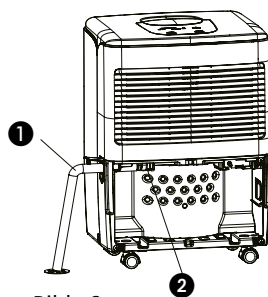

Bilde 6

- 1 avløpsslangen
- 2 munnstykket

- 4 Sett på plass bøtten. Kontroller at avløpsslangen går gjennom bøttens dreneringshull og er plassert nedover. Legg slangen til sluk og dekk deretter hullet med et lokk. Vær oppmerksom på at avløpsslangen bør ikke presses, ellers kan ikke vannet renne ut.

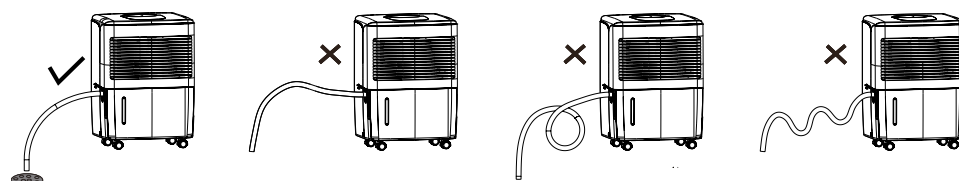

Bilde 7



BEMERK!

Når du ønsker å ta av avløpsslangen, forbered en beholder for å samle opp vann fra munnstykket.

RENGJØRING OG VEDLIKEHOLD



ADVARSEL:

- Før rengjøring, slå av luftavfukteren og slå av strømmen. Ellers kan det føre til elektrisk støt.
- Ikke vask avfukteren med vann, ellers kan det føre til elektrisk støt.
- Ikke bruk flyktig væske (for eksempel tynner eller bensin) for å rengjøre avfukteren. Ellers vil det skade enhetens utseende.

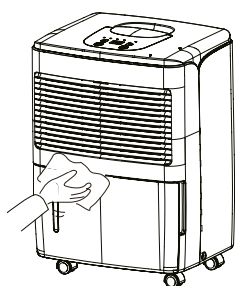

Bilde 9

1 Grill og kabinett

For å rengjøre kabinettet:

Når det er støv på kabinettet, bruk et mykt håndkle for å tørke støv av den; Når kabinettet er svært skittent (fettete), bruk et mildt rengjøringsmiddel for å rengjøre den.

Slik rengjør du grillen: Bruk en støvsuger eller børste.

OMSORG ETTER BRUK-SESONGEN

- Koble fra strømmen.
- Rengjør luftfilteret og kabinettet.
- Rengjør støv og tilstopping av avfukteren.
- Tøm vannbø

PROBLEMLØSING

- Sjekk følgende før du kontakter teknisk støtte.

Problem	Årsak	Løsning
Enheden virker ikke.	Strømmen er ikke tilkoblet.	Sett støpselet inn i stikkontakten.
Enheden avfukter ikke.	Vannbeholderen er full.	Fjern vannet fra beholderen.
	Vannbeholderen er ikke satt riktig på plass.	Plasser vannbeholderen i riktig posisjon.
	Luftfilteret er tilstoppet.	Rengjøring av luftfilteret.
	Temperaturen eller relativ luftfuktighet i rommet hvor apparatet er i drift er for lav.	Det er normalt at apparatet ikke avfukter i disse forholdene

Avfukteren virker, men reduserer den relative fuktigheten utilstrekkelig.	Rommet er for stort.	Vi anbefaler å bruke en avfukter med større kapasitet.
	Det er for mange kilder til fuktighet.	Vi anbefaler å bruke en avfukter med større kapasitet.
	Det er for mye ventilasjon.	Reduser ventilasjonen (f.eks. lukk vinduer og steng dørene.)
Servicelyset brenner	Når servicetiden når 168 timer, tennes indikatorlampen for rent filter	Rengjør filteret og tilbakestill servicetimeren.
	Filteret er rengjort, men servicetimeren er ikke tilbakestilt	Når maskinen er i gang, trykker du på timerknappen i 5 sekunder. Summeren vil varsle en gang, og indikatorlampen for rent filter blinker 5 ganger.

GARANTIVILKÅR

Du får to års garanti på din avfukter fra kjøpsdatoen. Innen denne perioden blir materialeog produksjonsfeil reparert kostnadsfritt.

Følgende regler gjelder:

- Alle andre søksmål om skadegodtgjørelse, inkludert følgeskade, blir ikke godtgjort.
- Reparasjon eller utbytting av deler innen garantiperioden fører ikke til forlengelse av garantien.
- Garantien gjelder ikke når det har blitt gjort endringer, har blitt plassert ikkeoriginale deler eller reparasjoner har blitt utført av tredjepersoner.
- Deler som har blitt ødelagt som en følge av normal slitasje faller ikke inn under garantien.
- Garantien gjelder kun dersom du kan fremvise den originale kjøpskvitteringen med dato og dersom det ikke har blitt anbrakt noen endringer på den.
- Garantien gjelder ikke for skade som har oppstått grunnet handlinger som avviker fra det som er beskrevet i bruksanvisningen eller som er en følge av forsømmelse.
- Forsendelseskostnadene og risikoen av å sende avfukteren eller deler av den er alltid for egen risiko for kjøperen.

For å forhindre unødige kostnader, råder vi deg til alltid først å lese bruksanvisningen omhyggelig. Dersom denne ikke kan hjelpe deg, ta da med avfukteren til forhandleren din for reparasjon.



Kast ikke elektriske apparater som usortert avfall; bruk separate innsamlingsordninger. Kontakt lokale myndigheter for informasjon vedrørende innsamlingsordninger tilgjengelige. Hvis elektriske apparater blir kastet på fyllplasser eller søppelhauger, kan farlige stoffer lekke ut i grunnvannet og komme inn i næringskjeden, som kan skade din helse og velvære. Når du erstatter gamle apparater med nye, er forhandler pålagt å ta imot ditt gamle apparat for avfallshåndtering uten kostnad. Ikke kast batterier på bål, der de kan eksplodere, eller frigjøre farlig væske. Hvis du skifter ut eller ødelegger fjernkontrollen, ta ut batteriene og kast dem i samsvar med gjeldende bestemmelser, da de er miljøskadelige.

Miljøopplysninger: Dette utstyret inneholder klimagasser som omfattes av Kyotoavtalen. Utstyret må repareres eller demonteres av fagpersonell med behørig opplæring.

Dette utstyret inneholder kjølemiddelet R290, i den mengde som er angitt i tabellen ovenfor. Ikke slipp R290 i atmosfæren: R290 er en klimagass som kan bidra til global oppvarming i størrelsesorden (GWP) = 3.

TEKNISKE SPESIFIKASJONER

Model		D 610	D 612
Tilført effekt (nom / max)	kW	0,21	0,20
Nettspenning	V / Hz / Ph	220-240 / ~ 50 / 1	220-240 / ~ 50 / 1
Strømstyrke	A	0,8	0,79
Strømssikring for PCB		2010 Serie(s),AC250V,T,3,15A or 5A or 6,3A,L	
Strømssikring for 1 PCB		2010 Serie(s),AC250V,T,2,0A,L	
Avfuktingskapasitet (avfukting ved) 30 °C, 80 % RH	L / 24h	10	12
Avfuktingskapasitet (avfukting ved) 27 °C, 60 % RH	L / 24h	6,3	6,88
Innhold vannbeholder	L	1,8	1,8
Luftgjennomstrømning (nom.) *	m ³ /h	80	90
For rom opp til *	m ³	40 - 65	50 - 75
Virkningstemperatur	°C	5 - 35	5 - 35
Automatisk tining		ja	ja
Hygrostat		ja	ja
Kompressor type		roterende	roterende
Kjølemiddel type / mengde	r / gr	R290 / 55 gr	R290 / 60 gr
Trykk innslipp / utslipp (max.)	MPa	0,75 / 2,16 (2,6)	7,5 / 20,4 (25,8)
Mål (b x d x h)	mm	290 x 194 x 478	290 x 194 x 478
Netto vekt	kg	10	9,7
Brutto vekt	kg	11	10,6
Støynivå *	dB(A)	38	44
Beskyttelsesklasse	IP	IP24	IP24

SCHEMATISCHE WEERGAVE VAN DE ONDERDELEN

① Bedieningspaneel

② Luchtklep

③ Handgreep

④ Netsnoer

⑤ Filter

⑥ Tank

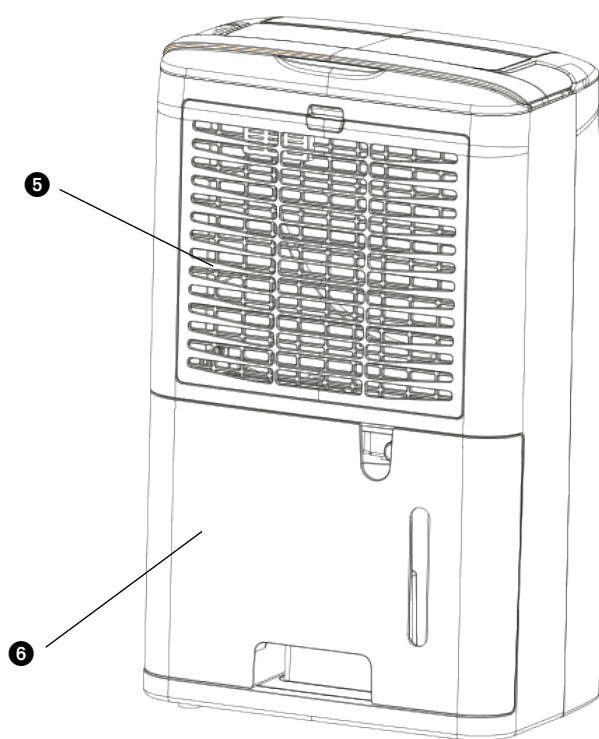
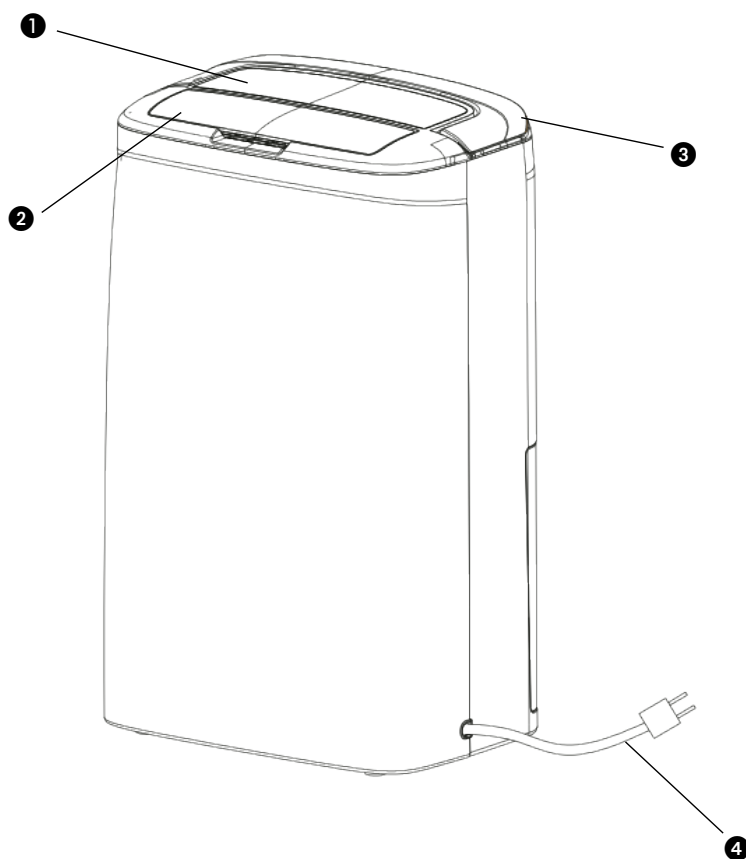

1 LEES EERST DE GEBRUIKSAANWIJZING.

2 RAADPLEEG BIJ TWIJFEL UW DEALER.

Lees deze gebruikershandleiding aandachtig alvorens het toestel te gebruiken en bewaar het voor later. Installeer dit toestel enkel wanneer het voldoet aan de lokale/nationale wetgeving, regelgeving en normen. Dit product is bedoeld om gebruikt te worden als een luchtontvochtiger in woningen en is alleen geschikt voor gebruik binnenshuis in woonkamers, keukens, badkamers en garages, in normale huishoudelijke omstandigheden. Dit apparaat is uitsluitend geschikt voor een geaard stopcontact, aansluitspanning 220-240 V./~50 Hz.

ALGEMEEN

- Om een optimaal resultaat te krijgen, het apparaat niet dicht bij een radiator of een andere warmtebron plaatsen.
- Zorg ervoor dat alle ramen gesloten zijn om maximale efficiëntie te bereiken.
- De ontvochtigingscapaciteit is afhankelijk van de temperatuur en de luchtvochtigheid in de ruimte. Het is normaal dat bij een lage temperatuur minder vocht wordt onttrokken.
- Zorg ervoor dat het luchtfilter schoon blijft. Dit voorkomt onnodig energieverbruik en waarborgt een optimaal resultaat.
- Als de stekker uit het stopcontact is geweest, start het apparaat pas na vijf minuten weer op. De automatische vertraging beschermt de compressor.



BELANGRIJK

Het apparaat **MOET** altijd geaard worden aangesloten. Als de stroomvoorziening niet geaard is, mag u het apparaat absoluut niet aansluiten. De stekker moet altijd makkelijk toegankelijk zijn als het apparaat is aangesloten. Lees deze gebruiksinstructie zorgvuldig en volg de aanwijzingen.

Controleer voor het aansluiten van het apparaat of:

- de aansluitspanning overeenkomt met die op het typeplaatje;
- stopcontact en stroomvoorziening geschikt zijn voor het apparaat;
- de stekker van het snoer in het stopcontact past;
- het apparaat op een stabiele en vlakke ondergrond staat.

Laat de elektrische installatie controleren door een erkend vakman als u er niet zeker van bent dat alles in orde is.

- Dit apparaat is niet bedoeld voor gebruik door personen (inclusief kinderen) met verminderde lichamelijke, geestelijke of zintuiglijke vermogens, of gebrek aan ervaring en kennis, tenzij er toezicht wordt gehouden op en instructies worden gegeven voor het gebruik van het apparaat door iemand die verantwoordelijk is voor hun veiligheid.
- Dit apparaat is volgens de CE veiligheidsnormen gefabriceerd. Toch dient u, zoals bij ieder elektrisch apparaat, voorzichtig te zijn.
- Het luchtinlaat- en/of uitblaasrooster nooit afdekken.
- Leeg het waterreservoir voordat u het apparaat verplaatst.

- Breng het apparaat nooit in contact met chemicaliën.
- Het apparaat nooit in water onderdompelen.
- Steek geen voorwerpen in de openingen van het apparaat.
- Haal altijd eerst de stekker uit het stopcontact voordat het apparaat of een onderdeel ervan moet worden schoongemaakt of vervangen.
- Sluit het apparaat **NÓOIT** aan met behulp van een verlengsnoer. Is een geschikt geaard stopcontact niet voorhanden, laat dit dan installeren door een erkend elektricien.
- Er dient toezicht te worden gehouden op kinderen om er zeker van te zijn dat zij niet met het apparaat spelen.
- Laat eventuele reparaties altijd uitvoeren door een erkend servicemonteur of uw leverancier. Volg de onderhoudsinstructies
- Haal altijd de stekker van het apparaat uit het stopcontact als het niet wordt gebruikt.
- Indien de voedingskabel beschadigd is, dient deze vervangen te worden door de fabrikant, zijn klantenservice of personen met vergelijkbare kwalificaties om gevaren te voorkomen.
- Dit apparaat kan worden gebruikt door kinderen vanaf 8 jaar en mensen met een lichamelijke, zintuiglijke of verstandelijke beperking en door mensen die geen ervaring met of kennis over het apparaat hebben als er toezicht op hen wordt gehouden of ze instructies hebben gekregen over veilig gebruik van het apparaat en op de hoogte zijn van de risico's.
- Zorg ervoor dat kinderen niet met het apparaat spelen.
- Reiniging en onderhoud dient niet te worden uitgevoerd door kinderen waarop geen toezicht wordt gehouden.

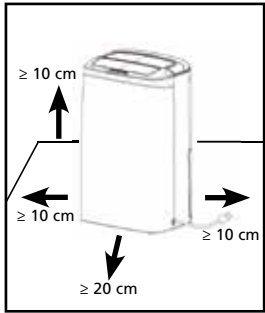

Afbeelding 1



LET OP!

- Gebruik het apparaat nooit met een beschadigd snoer of stekker. Klem het snoer nooit af en voorkom contact met scherpe kanten.



LET OP!

- Niet volgen van de aanwijzingen kan leiden tot het vervallen van de garantie op het apparaat.

Specifieke informatie met betrekking tot toestellen met R290 / R32 koelgas.

- Lees alle waarschuwingen aandachtig.
- Gebruik tijdens het ontdooien en reinigen van het toestel geen andere hulpmiddelen dan deze die aanbevolen worden door de fabrikant.
- Het toestel moet geplaatst worden in een ruimte zonder continue ontstekingsbronnen (bijvoorbeeld: open vuur, toestellen op gas of elektriciteit in werking).
- Niet doorboren en niet verbranden.
- Dit toestel bevat Y g (zie typeplaatje op de achterkant van het toestel) R290 / R32 koelgas.
- R290 / R32 is een koelgas dat voldoet aan de Europese richtlijnen op milieugebied. Geen delen van het koelmiddelcircuit doorboren. Houd er rekening mee dat koelmiddelen een geurstof kunnen bevatten.
- Als het toestel geïnstalleerd, gebruikt of bewaard wordt in een niet geventileerde ruimte, moet deze ruimte geschikt zijn om de ophoping van koelmiddel te voorkomen. Een risico op brand of een explosie kan het gevolg zijn vanwege het ontsteken van het koelmiddel door elektrische verwarmers, kachels of andere ontstekingsbronnen.

- Het toestel moet opgeslagen worden op een manier waarop mechanische defecten voorkomen worden.
- Personen die aan het koelmiddelcircuit werken of het bedienen moeten over de juiste certificatie beschikken die werd uitgegeven door een erkende organisatie die de bekwaamheid garandeert voor het werken met koelmiddelen overeenkomstig een specifieke beoordeling die erkend wordt door de industriële organisaties.
- Reparaties moeten uitgevoerd worden gebaseerd op de aanbevelingen van de fabrikant.

Onderhoud en reparaties die de hulp van ander gekwalificeerd personeel vereisen, moeten uitgevoerd worden onder toezicht van een persoon die gespecialiseerd is in het gebruik van brandbare koelmiddelen.

Het apparaat moet worden geïnstalleerd, gebruikt en bewaard in een kamer met een oppervlakte van meer dan 4 m². Het apparaat moet worden bewaard in een goed geventileerde ruimte met afmetingen die overeenstemmen met de gespecificeerde afmetingen voor werking.

INSTRUCTIES VOOR HET HERSTELLEN VAN APPARATEN DIE R290 / R32 BEVATTEN

1 ALGEMENE INSTRUCTIES

Deze gebruiksaanwijzing is bedoeld voor personen met de nodige ervaring in elektronica, elektriciteit, koeltechniek en mechanica.

1.1 Controle van de omgeving

Voer vóór het werken aan systemen die brandbare koelmiddelen bevatten de veiligheidscontroles uit die nodig zijn om te verzekeren dat het risico op ontsteking minimaal is. Vooraleer het koelsysteem hersteld kan worden moet vóór aanvang van de werkzaamheden aan de volgende voorzorgsmaatregelen voldaan zijn.

1.2 Werkprocedure

Het werk zal uitgevoerd worden volgens een gecontroleerde procedure om het risico uit te sluiten dat er een brandbaar gas of brandbare damp aanwezig is terwijl het werk uitgevoerd wordt.

1.3 Algemene werkomgeving

Al het onderhoudspersoneel en alle andere personen die in de omgeving aan het werk zijn zullen op de hoogte gebracht worden van het werk dat uitgevoerd wordt. Werken in besloten ruimtes zal vermeden worden. De omgeving rond de werken zal afgezet worden. Verzeker dat de toestand in de ruimte veilig is en vrij is van brandbare stoffen.

1.4 Controle op de aanwezigheid van koelmiddel

De omgeving zal vóór en tijdens de werkzaamheden gecontroleerd worden met een geschikt detectiemiddel voor koelmiddel om te verzekeren dat de technicus op de hoogte is van mogelijk brandbare atmosferen. Verzeker dat de apparatuur die gebruikt wordt voor lekdetectie geschikt is om gebruikt te worden bij koelmiddelen, dit wil zeggen vonkvrij, adequaat afgedicht of intrinsiek veilig.

1.5 Aanwezigheid van een brandblusapparaat

Als er heet werk uitgevoerd wordt op de koeluitrusting of daaraan verbonden onderdelen zal geschikte brandblusapparatuur ter plaatse beschikbaar zijn. Plaats een brandblusapparaat met droog poeder of CO₂ naast het laadgebied.

1.6 Geen ontstekingsbronnen

Niemand zal tijdens werken aan een koelsysteem waarbij leidingen blootgesteld worden waarin zich eerder het brandbare koelmiddel bevond of nog steeds in bevindt, ontstekingsbronnen gebruiken op een manier die een risico op brand of een explosie met zich meebrengt. Alle mogelijke ontstekingsbronnen, inclusief sigaretten roken, moeten op een voldoende afstand gehouden worden tijdens het installeren, herstellen, verwijderen en afvoeren. Tijdens deze handelingen kan brandbaar koelmiddel in de omgeving vrijkomen. Vóór aanvang van de werken zal de omgeving rond de apparatuur gecontroleerd worden om te verzekeren dat er geen brandgevaar of risico op explosie aanwezig is. Er zullen borden met "Verboden te roken" geplaatst worden.

1.7 Geventileerde omgeving

Verzeker dat de omgeving open is of dat er voldoende geventileerd wordt vooraleer het systeem te openen of heet werk uit te voeren. Het niveau van ventilatie zal behouden blijven tijdens de periode waarin de werkzaamheden uitgevoerd worden. De ventilatie moet vrijgekomen koelmiddel veilig afvoeren en het liefst zo veel mogelijk naar de atmosfeer verdrijven.

1.8 Controles van de koeluitrusting

Wanneer er elektrische onderdelen vervangen worden zullen de nieuwe onderdelen geschikt zijn voor hun doel en aan de juiste specificaties voldoen. De onderhoudsrichtlijnen van de fabrikant zullen te allen tijde gevolgd worden. Contacteer bij twijfel de technische dienst van de fabrikant voor bijstand. De volgende controles zullen uitgevoerd worden bij installaties die brandbare koelmiddelen gebruiken:

- De grootte van de lading overeenkomstig de afmetingen van de kamer waarin de onderdelen die koelmiddel bevatten geïnstalleerd worden is.
- De in- en uitlaten van de ventilatie naar behoren werken en niet geblokkeerd worden.
- Als er een onrechtstreeks koelcircuit gebruikt wordt, zal het secundaire circuit gecontroleerd worden op de aanwezigheid van koelmiddel.

- De aanduidingen op de uitrusting zichtbaar en leesbaar blijven. Aanduidingen en tekens die onleesbaar zijn zullen gecorrigeerd worden.
- Leidingen of onderdelen met koelmiddel worden in een positie geïnstalleerd waarbij het onwaarschijnlijk is dat ze blootgesteld worden aan stoffen die de onderdelen die koelmiddel bevatten zullen corroderen, tenzij de onderdelen gemaakt zijn uit materialen die van nature bestand zijn tegen corrosie of gepast beveiligd zijn tegen corrosie.

1. 9 Controle van elektrische apparatuur

Initiële veiligheidscontroles zullen deel uitmaken van de procedure voor het herstellen en onderhouden van elektrische onderdelen. Indien er een fout aanwezig is die de veiligheid in het gedrang kan brengen zal er geen voeding op het circuit aangesloten worden tot wanneer dit probleem opgelost is. Als de fout niet onmiddellijk gecorrigeerd kan worden maar de werking verder gezet moet worden, zal een adequate tijdelijke oplossing gebruikt worden. Dit zal gemeld worden aan de eigenaar van de uitrusting zodat alle partijen op de hoogte zijn. Initiële veiligheidscontroles zullen het volgende bevatten:

- dat condensatoren ontladen zijn: dit zal gebeuren op een veilige manier om de kans op vonken te vermijden;
- dat er geen onderdelen en bedrading onder spanning blootgesteld worden tijdens laden, recupereren of spoelen van het systeem;
- dat het systeem voortdurend geaard is.

2 HERSTELLINGEN AAN AFGEDICHTE ONDERDELEN

2.1 Tijdens herstellingen aan afgedichte onderdelen moet alle elektrische voeding afgekoppeld worden van de apparatuur vóór het verwijderen van afgedichte deksels, enz. Als het absoluut nodig is dat de voeding tijdens onderhoudswerken aan de apparatuur aangesloten blijft moet een permanente lekdetectie geplaatst worden ter hoogte van het meest kritische punt om te waarschuwen voor een mogelijk gevaarlijke situatie.

2.2 Er zal in het bijzonder aandacht besteed worden aan het volgende om te verzekeren dat tijdens het werken aan elektrische onderdelen de behuizing niet gewijzigd wordt op een manier waarop het niveau van beveiliging beïnvloed wordt. Dit zal beschadiging van kabels, een teveel aan aansluitingen, klemmenblokken die niet volgens specificatie zijn, beschadigingen aan dichtingen, onjuiste plaatsing van pakkingen, enz. bevatten.

Verzeker dat de apparatuur stevig gemonteerd is.

Verzeker dat de dichtingen of dichtingsmaterialen niet zodanig verouderd zijn dat ze het binnendringen van brandbare atmosferen niet meer kunnen voorkomen. Vervangonderdelen zullen voldoen aan de specificaties van de fabrikant.

OPMERKING Het gebruik van siliconen afdichtingsmiddel kan de effectiviteit van sommige types van apparatuur voor lekdetectie verminderen. Intrinsiek veilige onderdelen moeten niet geïsoleerd worden vooraleer er aan gewerkt wordt.

3 HERSTELLINGEN AAN INTRINSIEK VEILIGE ONDERDELEN

Breng geen permanent inductieve of capacatieve ladingen aan op het circuit zonder te verzekeren dat deze de maximaal toegelaten spanning en stroom voor de gebruikte apparatuur niet overschrijden.

Intrinsiek veilige onderdelen zijn enkel deze onderdelen van het type waaraan gewerkt kan worden onder spanning in een brandbare atmosfeer. De testapparatuur zal van de juiste klasse zijn.

Vervang onderdelen enkel door onderdelen met de specificaties van de fabrikant. Andere onderdelen kunnen leiden tot ontsteking van het koelmiddel in de atmosfeer ten gevolge van een lek.

4 BEKABELING

Controleer dat de bekabeling niet beïnvloed is door slijtage, corrosie, overmatige druk, trillingen, scherpe randen of andere negatieve omgevingseffecten. De controle zal ook rekening houden met de effecten van veroudering of voortdurende trillingen die veroorzaakt worden door compressoren of ventilatoren.

5 DETECTIE VAN BRANDBARE KOELMIDDELEN

Er zullen onder geen omstandigheden mogelijke ontstekingsbronnen gebruikt worden tijdens het zoeken naar of detecteren van lekken van koelmiddel. Een halidelamp (of een andere detector met open vlam) zal niet gebruikt worden.

6 METHODES VAN LEKDETECTIE

De volgende methodes van lekdetectie worden als aanvaardbaar beschouwd voor systemen die brandbare koelmiddelen bevatten. Elektronische lekdetectoren zullen gebruikt worden om brandbare koelmiddelen te detecteren maar de gevoeligheid kan onvoldoende zijn of ze moeten opnieuw gekalibreerd worden. (Detectieapparatuur zal gekalibreerd worden in een omgeving vrij van koelmiddel.) Verzeker dat de detector geen mogelijke ontstekingsbron is en geschikt is voor het gebruikte koelmiddel. Lekdetectie-apparatuur zal ingesteld worden op een percentage van de LEL van het koelmiddel en zal gekalibreerd worden volgens het koelmiddel dat gebruikt wordt en het gepaste percentage aan gas (25 % maximum) bevestigd is.

Vloeistoffen voor lekdetectie zijn geschikt voor gebruik voor de meeste koelmiddelen maar het gebruik van detergents die chloor bevatten zal vermeden worden omdat het chloor kan reageren met het koelmiddel en het koperen leidingwerk kan corroderen.

Als er een vermoeden van een lek is zullen alle open vlammen verwijderd/gedoofd worden.

Als er een lek van koelmiddel gevonden dat soldeerwerk vereist zal al het koelmiddel uit het systeem gerecupereerd worden of geïsoleerd worden (door middel van afsluitventielen) in een deel van het systeem op een veilige afstand van het lek. Zuurstofvrije stikstof (OFN) zal dan door het systeem geblazen worden, zowel vóór als tijdens het soldeerwerk.

7 VERWIJDEREN EN VERDRIJVEN

Bij het openen van het koelmiddelcircuit om herstellingen uit te voeren - of voor een andere reden - zullen de conventionele procedures gebruikt worden. Het is echter belangrijk dat de beste praktijken gevolgd worden omdat er met brandbaarheid rekening gehouden moet worden. De volgende procedure zal gevolgd worden: verwijder het koelmiddel; spoel het circuit met een inert gas; verdrijf; spoel opnieuw met het inert gas; open het circuit door snijden of solderen.

De lading aan koelmiddel zal gerecupereerd worden in de gepaste recuperatieflessen. Het systeem zal "gespoeld" worden met OFN om de eenheid in een veilige toestand te brengen. Dit proces moet mogelijk enkele keren herhaald worden. Perslucht of zuurstof zal niet gebruikt worden voor deze taak. Spoeling zal bereikt worden door het breken van het vacuüm met OFN en er zal verder gevuld worden tot de werkingsdruk bereikt wordt. Daarna wordt de druk afgelaten naar atmosfeer en wordt er uiteindelijk terug vacuüm getrokken. Dit proces zal herhaald worden tot er zich geen koelmiddel meer in het systeem bevindt.

Na het gebruiken van de laatste lading OFN zal de druk afgelaten worden tot atmosferische druk om werken aan de apparatuur toe te laten. Deze handeling is zeer belangrijk als er soldeerwerken aan het leidingwerk uitgevoerd moeten worden. Verzeker dat de uitlaat van de vacuümpomp zich niet in de buurt bevindt van ontstekingsbronnen en dat er ventilatie is.

8 LAADPROCEDURES

Naast de conventionele laadprocedures zullen de volgende vereisten gevolgd worden. Verzeker dat de verschillende koelmiddelen niet gemengd worden tijdens het gebruiken van de laadapparatuur. Slangen of leidingen zullen zo kort mogelijk zijn om de hoeveelheid aan koelmiddel dat zich hierin kan bevinden te minimaliseren. De flessen zullen rechtop geplaatst worden. Verzeker dat het koelsysteem geaard is vooraleer het systeem met koelmiddel geladen wordt. Breng etiketten aan op het systeem als het volledig geladen is (als dit nog niet het geval is). Men moet uiterst voorzichtig zijn om het koelsysteem niet te overvullen. Vooraleer het systeem opnieuw te laden zal er een druktest met OFN uitgevoerd worden. Het systeem zal na het laden, maar vóór ingebruikname, getest worden op lekken. Een tweede controle op lekken zal uitgevoerd laten vóór het verlaten van de site.

9 ONTMANTELING

Vooraleer deze procedure uitgevoerd wordt is het van essentieel belang dat de technicus de apparatuur en al zijn details volledig kent.

Het is goede praktijk dat alle koelmiddelen veilig verwijderd worden. Vóór het uitvoeren van deze taak zal een monster van de olie en het koelmiddel genomen worden voor het geval een analyse vereist is vooraleer het gerecupereerde koelmiddel opnieuw gebruikt wordt. Het is van essentieel belang dat er voeding beschikbaar is vooraleer met deze taak gestart wordt.

- a) Leer de uitrusting en de werking kennen.
- b) Isoleer het systeem elektrisch.
- c) Verzeker vóór het proberen uitvoeren van deze procedure dat: mechanische behandelingsapparatuur beschikbaar is, indien nodig, voor het behandelen van de flessen met koelmiddel.
- d) Alle persoonlijke beveiligingsapparatuur beschikbaar is en gebruikt wordt; er wordt te allen tijde tijdens het recuperatieproces toezicht gehouden door een bevoegd persoon.
- e) Recuperatie-apparatuur en flessen voldoen aan de gepaste normen.
- f) Pomp het koelsysteem leeg, indien mogelijk.
- g) Maak, als er geen vacuüm getrokken kan worden, een verdeelstation zodat het koelmiddel uit de verschillende delen van het systeem verwijderd kan worden.
- h) Verzeker dat de fles op de weegschaal staat vóór aanvang van de recuperatie.
- i) Start de recuperatiemachine en bedien deze volgens de instructies van de fabrikant.
- j) Overvul de flessen niet. (Niet meer dan 80 % van het volume van vloeibare lading.)
- k) Overschrijd de maximale werkdruk van de fles niet, zelfs niet tijdelijk.
- l) Verzeker dat de flessen na het vullen en het voltooiën van het proces de flessen en de apparatuur onmiddellijk van de site verwijderd worden en dat alle isolatiekleppen op de apparatuur in gesloten stand staan.
- m) Gerecupereerd koelmiddel zal niet in een ander koelsysteem geladen worden tenzij het gereinigd en gecontroleerd werd.

10 ETIKETTERING

Er zal een etiket op de apparatuur aangebracht worden dat aangeeft dat het ontmanteld werd en er geen koelmiddel meer aanwezig is. Dit etiket zal gedateerd en ondertekend worden. Verzeker dat er etiketten op de apparatuur aangebracht zijn die aangeven dat de uitrusting brandbaar koelmiddel bevat.

11 RECUPERATIE

Bij het verwijderen van koelmiddel uit een systeem, voor onderhoud of ontmanteling, is het goede praktijk dat alle koelmiddelen veilig verwijderd worden. Verzeker dat tijdens het overbrengen van koelmiddel in flessen de juiste flessen voor recuperatie van koelmiddel gebruikt worden. Verzeker dat een voldoende aantal flessen voor het opslaan van de totale lading van het systeem beschikbaar is. Alle cilinders die gebruikt zullen worden zijn toegewezen aan het gerecupereerde koelmiddel en voorzien van een etiket voor dat koelmiddel (dit wil zeggen speciale cilinders voor de recuperatie van koelmiddel). Cilinders zullen voorzien zijn van een overdrukventiel en bijhorende afsluitventielen die zich in goed werkende staat bevinden. De inhoud van recuperatieflessen wordt verdreven en, indien mogelijk, worden de flessen gekoeld vóór de recuperatie van start gaat.

De recuperatie-apparatuur zal zich in goed werkende staat bevinden en voorzien zijn van een reeks met instructies betreffende de beschikbare uitrusting en zal geschikt zijn voor de recuperatie van brandbare koelmiddelen. Daarnaast zal een set van goed werkende, gekalibreerde weegschalen beschikbaar zijn. Slangen zullen volledig zijn met lekvrije koppelingen en in goede staat verkeren. Controleer vóór het gebruiken van de recuperatiemachine dat deze goed werkt, gepast onderhouden werd en dat verbonden elektrische onderdelen afgedicht zijn om ontsteking te voorkomen in het geval van vrijgekomen koelmiddel. Raadpleeg de fabrikant bij twijfel.

Het gerecupereerde koelmiddel zal terug gestuurd worden naar de leverancier in de juiste fles en met de correct ingevulde Waste Transfer Note. Meng koelmiddelen niet in recuperatie-eenheden en vooral niet in cilinders.

Verzeker dat, wanneer compressoren of de olie van compressoren verwijderd moet worden, deze leeg gemaakt werden tot een aanvaardbaar peil om te garanderen dat er geen brandbaar koelmiddel achterblijft in het smeermiddel. Het verwijderingsproces zal uitgevoerd worden vooraleer de compressoren teruggestuurd worden naar de leveranciers. Elektrische verwarming van de behuizing van de compressor zal enkel toegepast worden om dit proces te versnellen. Wanneer olie uit een systeem afgelaten wordt, zal dit op een veilige manier gebeuren.

BEDIENINGSPANEEL

- Laagste omgevingswaarden tijdens bedrijf: 5 °C / 40% relatieve luchtvochtigheid
- Hoogste omgevingswaarden tijdens bedrijf: 35 °C / 90% relatieve luchtvochtigheid

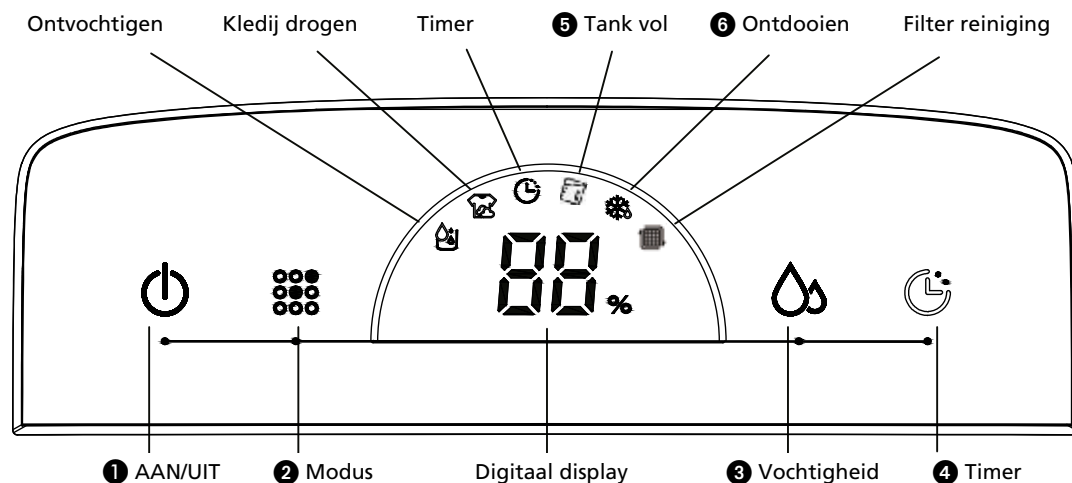



OPMERKING!







- De wateropvangbak moet correct zijn geïnstalleerd om met de ontvochtiger te kunnen werken.
- Verwijder de opvangbak niet als het apparaat in bedrijf is.
- Als u een afvoerslang wilt gebruiken om het water af te voeren, installeer de slang dan zoals beschreven is in het gedeelte "Afvoermethode".
- Elke keer dat u een knop indrukt op het bedieningspaneel, zal een piep weerklinken.
- Als u het apparaat inschakelt, brandt het indicatielampje. Het indicatielampje is uit in de stand-bymodus.

BEDIENING

- 1 **AAN/UIT** : Druk op de aan/uit knop om het toestel in en uit te schakelen. Wanneer het toestel voor de eerste keer wordt ingeschakeld zal het ononderbroken ontvochtigen. De compressor is aangeschakeld en de motor van de ventilator draait aan lage snelheid. Tegelijkertijd zal het ontvochtigingsteken oplichten en zal het digitale display de vochtigheidsgraad van de omgeving weergeven. (Wanneer de vochtigheidsgraad van de omgeving lager is dan 30%, zal LO worden weergegeven, wanneer de vochtigheidsgraad hoger is dan 90% zal HI worden weergegeven.)
- 2 **Modus** : Druk op de toets modus om de eenheid in te stellen op de ontvochtigingsmodus of de modus voor het drogen van kleding . Het geselecteerde teken zal oplichten.
- 3 **Vochtigheid** : De gevraagde vochtigheidsgraad van de omgeving kan ingesteld worden door de toets vochtigheidsgraad aan te raken. (De waardes kunnen ingesteld worden tot CO~40%~50%~60%.) Wanneer tijdens de ontvochtigingsmodus voor de eerste keer op de toets vochtigheidsgraad wordt gedrukt zal het digitale display de waarde van de geselecteerde vochtigheidsgraad weergeven. Wanneer deze toets voor de tweede keer wordt ingedrukt zal het de instelling voor de waarde van de vochtigheidsgraad wijzigen.

Wanneer de gewenste vochtigheidsgraad voor de omgeving bijvoorbeeld is ingesteld op 50% en de eenheid detecteert dat de huidige vochtigheidsgraad van de omgeving hoger is dan 52%RH zal de eenheid starten; wanneer de eenheid detecteert dat de huidige vochtigheidsgraad lager is dan 48%RH zal de eenheid stoppen. Gebruik de CO-instelling voor ononderbroken ontvochtigen.

Wanneer gedurende vijf seconden op de toets vochtigheid  wordt gedrukt zal het digitale display  de omgevingstemperatuur weergeven. Na vijf seconden zal het digitale display  opnieuw de vochtigheidsgraad van de omgeving weergeven.

- ④ Timer  : Door het indrukken van de toets timer  wordt de eenheid ingesteld om te werken gedurende ~1h~2h~4h~of 9h. Wanneer de timerfunctie in gebruik is zal het timerteken  oplichten.
- ⑤ Tank vol  : Wanneer de watertank vol is zal het teken volle tank  oplichten; een alarm zal 10 keer afgaan en de eenheid schakelt uit. Na het leegmaken van de watertank en het terug plaatsen op de juiste positie zal de eenheid verder gaan met ontvochtigen wanneer de compressor na drie minuten, automatisch, start.
- ⑥ Ontdooien  : Wanneer de eenheid in een ruimte geplaatst is met een lage omgevingstemperatuur tijdens werking kan het oppervlak van de verdampers aanvriezen. Om een normale werking van de eenheid te verzekeren is de eenheid uitgerust met een automatische ontdooifunctie. Wanneer de eenheid aan het ontdooien is zal het ontdooi  teken oplichten.

LUCHTFILTER

De ontvochtigers zijn uitgerust met een 3-laags filter om de lucht die in de ruimte circuleert te filteren.

Het 3-laags filterpakket bestaat uit een gaasfilter en (een apart verpakt) HEPA™ HAF- en actief koolfilter. Deze filters moeten volgens de aanwijzingen worden geplaatst, voordat de ontvochtigers worden gebruikt.

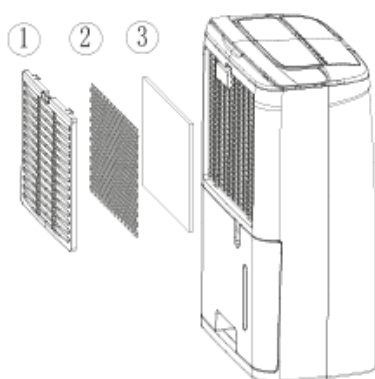

Afbeelding 7

- ① Gaasfilter; voor het verwijderen van grotere stofdeeltjes.
- ② Actief koolfilter; om geuren te verwijderen.
- ③ HEPA™ HAF-filter; om ongezonde deeltjes uit de lucht te verwijderen, zoals pollen, bacteriën, dierlijke huidschilfers en stof.

FILTERS REINIGEN, INSPECTEREN OF VERVANGEN

FILTERS VERWIJDEREN:

- Verwijder het waterreservoir (zie hoofdstuk WATERAFVOER EN VOL RESERVOIR)
- Verwijder het gaasfilter door met 2 of 3 vingers stevig op de bovenkant ervan te drukken. Het gaasfilter zal buigen, zodat de twee bevestigingshaakjes aan de bovenkant van het filter uit de gaatjes kunnen worden getrokken. Het gaasfilter is nu los en kan eenvoudig worden verwijderd.
- Nu zijn het **HEPA™** HAF-filter en het actief koolfilter zichtbaar. Verwijder beide filters.

Het gaasfilter moet regelmatig schoongemaakt worden met een stofzuiger om blokkering van de luchtstroom te voorkomen. Dit filter hoeft niet regelmatig te worden vervangen.

Nieuw filter



Vernieuwing van filter aanbevolen

Het actief koolfilter kan indien stoffig schoongemaakt worden met een stofzuiger maar dient gelijktijdig met het **HEPA™** HAF filter vervangen te worden.



OPMERKINGEN

- Gebruik het apparaat nooit zonder gaasfilter!
- De unit gebruiken zonder actief koolfilter en/of **HEPA™** HAF filter is niet schadelijk voor de ontvochtiger. In dat geval worden ongezonde stoffdelen niet verwijderd.
- Vervangend filterpakket is verkrijgbaar bij uw dealer / www.qlima.com

FILTERS TERUGPLAATSEN:

- Plaats een nieuw **HEPA™** filter en een nieuw actief koolfilter. Het actief koolfilter in het binnenste deel van het apparaat, het **HEPA™** filter aan de buitenkant van het apparaat.
- Plaats de 2 haakjes aan de onderkant in de betreffende gaatjes, en plaats de bovenste twee haakjes in de bijbehorende gaatjes. Druk met 2 of 3 vingers lichtjes bovenop het gaasfilter, zodat het iets doorbuigt.

AFVOEROPTIES

OPTIE 1 HANDMATIG LEGEN

Opmerkingen:

- Verwijder de opvangbak niet als het apparaat in bedrijf is of net gestopt is. Anders kan er water op de vloer druppen.
- Gebruik de slang niet als u de opvangbak gebruikt om het water op te vangen. Als de slang is aangesloten, wordt het water hierdoor afgevoerd in plaats van naar de opvangbak.

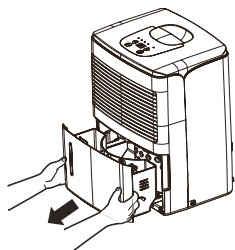

Afbeelding 3

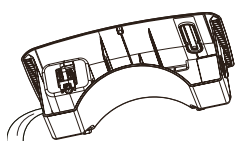

Afbeelding 4

1 Houd de handgreep aan de onderkant van de waterremmer vast en trek deze uit het toestel in de richting van de pijl.

2 Maak de emmer leeg door de handgreep aan de onderkant van de emmer met één hand vast te nemen en de bovenkant van de emmer met de andere hand.

3 Plaats de opvangbak terug in de ontvochtiger in de richting van de pijl.

OPTIE 2 AFVOERSLANG EN ZWAARTEKRACHT

1 Gebruik de meegeleverde slang.

2 Verwijder de opvangbak uit het apparaat volgens de instructies.

3 Rijg de afvoerslang door het mondstuk en zorg dat hij goed vastzit.

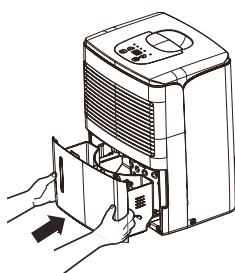

Afbeelding 5

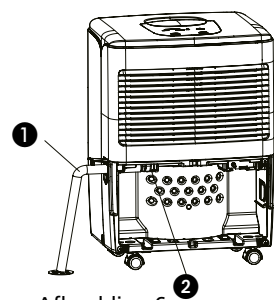

Afbeelding 6

1 afvoerslang

2 mondstuk

4 Plaats de opvangbak terug. Zorg dat de afvoerslang door het afvoergat van de opvangbak gaat en naar beneden gericht is. Leid de slang door het afvoergat in de bode en dek het gat af met een deksel. Let op: de afvoerslang mag niet worden afgeknepen, anders kan het water niet worden afgevoerd.

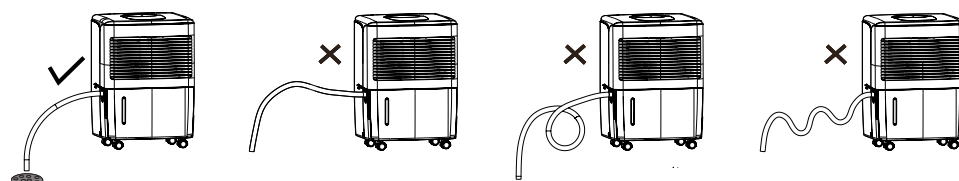

Afbeelding 7



OPMERKING!

Als u de afvoerslang wilt verwijderen, zorg dan dat u een opvangbak bij de hand hebt om onder het mondstuk te plaatsen.

REINIGING EN ONDERHOUD



WAARSCHUWING:

- Schakel de ontvochtiger uit en trek de netvoeding uit het contact voordat u hem gaat schoonmaken. Anders loopt u het risico een elektrische schok op te lopen.
- Was de ontvochtiger niet met water, dit kan leiden tot elektrische schokken.
- Gebruik geen vluchtige vloeistoffen (zoals thinner of waterbenzine) om de ontvochtiger te reinigen.
Dit kan het uiterlijk van uw ontvochtiger beschadigen.

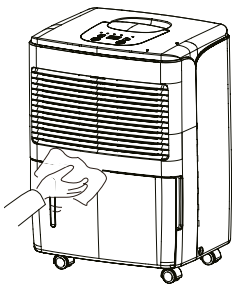

Afbeelding 9

1

Rooster en behuizing

Om de behuizing schoon te maken:

Als er stof op de behuizing ligt, gebruik dan een zachte doek om de behuizing af te stoffen. Als de behuizing erg vuil (vet) is, gebruikt u een mild afwasmiddel om hem te reinigen.

Om het rooster schoon te maken: Gebruik een stofwischer of borstel.

VERZORGING AAN HET EINDE VAN HET SEIZOEN

- Trek de stekker uit het stopcontact.
- Reinig het luchtfilter en de behuizing.
- Reinig stof en obstakels van de ontvochtiger.
- Leeg de opvangbak.

PROBLEMEN OPLOSSEN

- Controleer het volgende alvorens technische ondersteuning te contacteren.

Probleem	Oorzaak	Oplossing
De eenheid werkt niet.	De voedingsspanning is niet aangesloten.	Steek de stekker in een stopcontact.
Het toestel ontvochtigt niet.	De watertank is vol.	Verwijder het water uit de tank.
	De watertank werd niet op de juiste positie geplaatst.	Plaats de watertank op de juiste positie.
	Het luchtfilter is geblokkeerd.	Reinig het luchtfilter.
	De temperatuur of de relatieve vochtigheidsgraad in de kamer waarin het toestel werkt is te laag.	Het is normaal dat het toestel niet ontvochtigt onder deze omstandigheden
De ontvochtiger werkt maar vermindert de relatieve vochtigheidsgraad onvoldoende.	De ruimte is te groot.	We raden het gebruik van een ontvochtiger met grotere capaciteit aan.
	Er zijn teveel bronnen van vocht.	We raden het gebruik van een ontvochtiger met grotere capaciteit aan.
	Er is te veel ventilatie.	Verminder de ventilatie (zoals door het sluiten van ramen en deuren.)
Het servicelampje brandt.	Wanneer de servicetijd 168 u bereikt zal het indicatielampje voor het reinigen van het filter branden.	Reinig het filter en reset de servicetimer.
	Het filter werd gereinigd maar de servicetimer werd niet gereset	Druk, met het apparaat in werking, gedurende 5 seconden op de timerknop. Wanneer de servicetijd 168 u bereikt zal het indicatielampje voor het reinigen van het filter branden.

GARANTIEVOORWAARDEN

U krijgt op uw ontvochtiger twee jaar garantie vanaf de aankoopdatum. Binnen deze periode worden materiaal- en fabricagefouten kosteloos verholpen.

Hierbij gelden de volgende regels:

- Alle verdere aanspraken op schadevergoeding, inclusief gevolgschade, worden niet gehonoreerd.
- Reparatie of vervanging van onderdelen binnen de garantietermijn leidt niet tot verlenging van de garantie.
- De garantie geldt niet wanneer veranderingen zijn aangebracht, niet-originele onderdelen zijn gemonteerd of reparaties zijn verricht door derden.
- Onderdelen die aan normale slijtage onderhevig zijn vallen buiten de garantie.
- De garantie geldt uitsluitend als u de originele, gedateerde aankoopbon overlegt en als daarop geen veranderingen zijn aangebracht.
- De garantie geldt niet bij schade ontstaan door handelingen die afwijken van die in

de gebruiksaanwijzing zijn vermeld of door verwaarlozing.

- De verzendkosten en het risico van het opsturen van de ontvochtiger of onderdelen daarvan, komen altijd voor rekening van de koper.

Om onnodige kosten te voorkomen, raden wij u aan eerst altijd zorgvuldig de gebruiksaanwijzing te raadplegen. Wanneer deze geen uitkomst biedt, breng de ontvochtiger dan ter reparatie naar uw dealer.

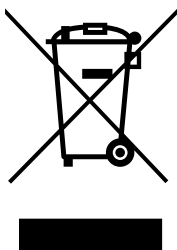

Werp elektrische apparatuur niet weg bij het huisvuil; lever het in op de daarvoor aangewezen plaats. Neem contact op met de plaatselijke autoriteiten voor informatie waar apparatuur kan worden ingeleverd. Wanneer elektrische apparaten worden weggegooid op de vuilstort of in de dump, kunnen gevaarlijke stoffen in het grondwater en in de voedselketen terecht komen met alle gevolgen voor de gezondheid. Bij de vervanging van oude apparaten door nieuwe is de leverancier wettelijk verplicht zonder kosten het oude apparaat voor vernietiging in te nemen. Batterijen niet in het vuur werpen, daar deze kunnen exploderen of gevaarlijke vloeistoffen kunnen uitstoten. Indien u de afstandsbediening vervangt of vernietigt, de batterijen uitnemen en deze conform de geldende wetgeving weggooien daar deze schadelijk zijn voor het milieu.

Milieu-informatie: Deze apparatuur bevat gefluoreerde broeikasgassen zoals opgenomen in het Protocol van Kyoto. De apparatuur mag alleen worden gerepareerd of gedemonteerd door professioneel, geschoold personeel.

Deze apparatuur bevat koelmiddel R290 in de hoeveelheid als aangegeven in bovenstaande tabel. Laat R290 niet ontsnappen in de atmosfeer: R290 is een gefluoreerd broeikasgas met een broeikasgaseffect (GWP) = 3.

TECHNISCHE SPECIFICATIES

Model		D 610	D 612
Opgenomen vermogen (nom / max)	kW	0,21	0,20
Netspanning	V / Hz / Ph	220-240 / ~ 50 / 1	220-240 / ~ 50 / 1
Stroomsterkte	A	0,8	0,79
Huidige zekering voor PCB		2010 Serie(s), AC250V, T, 3, 15A or 5A or 6, 3A, L	
Huidige zekering voor 1 PCB		2010 Serie(s), AC250V, T, 2, 0A, L	
Ontvochtigingscapaciteit (ontvochtiging bij 30°C, 80% RH)	L / 24h	10	12
Ontvochtigingscapaciteit (ontvochtiging bij 27°C, 60% RH)	L / 24h	6,3	6,88
Inhoud waterreservoir	L	1,8	1,8
Luchtstroom (nom.) *	m ³ /h	80	90
Voor ruimtes tot *	m ³	40 - 65	50 - 75
Werkings temperatuur	°C	35	5 - 35
Automatisch ontdooien		ja	ja
Hygrostaat		ja	ja
Compressor type		roterend	roterend
Koudemiddel type / hoeveelheid	r / gr	R290 / 55 gr	R290 / 60 gr
Druk inlaat / uitlaat (max.)	MPa	0,75 / 2,16 (2,6)	7,5 / 20,4 (25,8)
Afmetingen (b x d x h)	mm	290 x 194 x 478	290 x 194 x 478
Netto gewicht	kg	10	9,7
Bruto gewicht	kg	11	10,6
Geluidsdruk niveau *	dB(A)	38	44
Beschermingsklasse	IP	IP24	IP24

* Te gebruiken als indicatie

De fabrikant is het recht voorbehouden veranderingen door te voeren zonder voorafgaand bericht.

DIAGRAMAS DE COMPONENTES

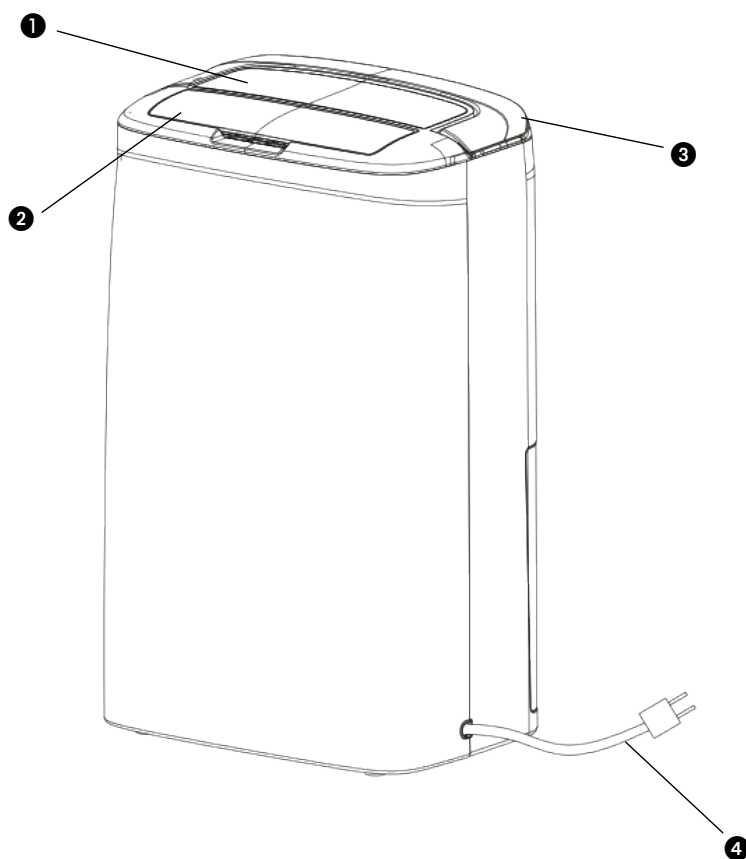

❶ Painel de controlo

❷ Placa de ar

❸ Pega

❹ Cabo de alimentação

❺ Filtro

❻ Depósito

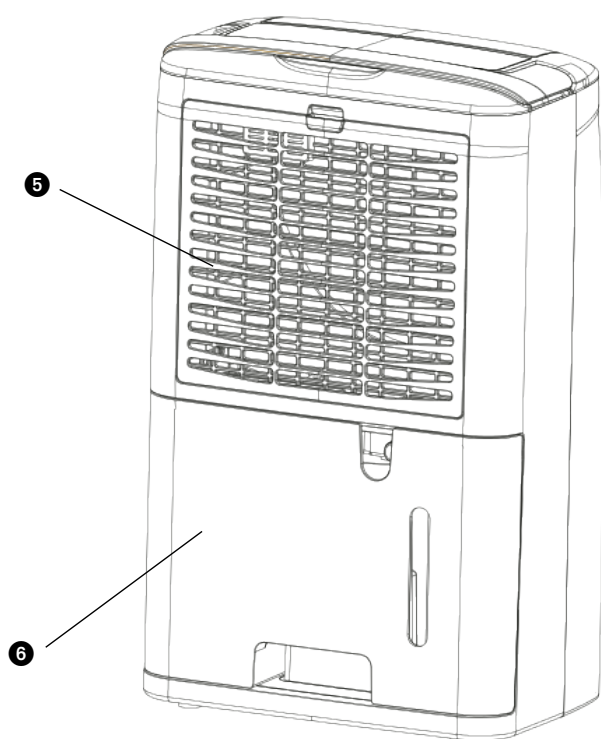

1 LEIA PRIMEIRAMENTE AS INSTRUÇÕES DE UTILIZAÇÃO.

2 EM CASO DE DÚVIDA, CONSULTE O SEU AGENTE.

A instalação deve ser inteiramente de acordo com as instruções, disposições e normas locais em vigor. Esse produto somente é apropriado para utilização doméstica convencional dentro de casa, como desumidificador de ar. O aparelho serve exclusivamente para utilização em lugares, dentro de casa. Verifique a tensão de rede. Este aparelho somente é apropriado para uma tomada com ligação à terra, tensão de alimentação de 220-240 V / ~50 Hz.

ASPECTOS GERAIS

- Para obter o melhor resultado, não coloque o aparelho nas proximidades de um radiador ou de outra fonte de calor.
- Para maior rendimento, mantenha todas as janelas fechadas.
- A capacidade de desumidificação depende da temperatura e da humidade do ar no recinto. É normal que a uma temperatura mais baixa a absorção de humidade seja menor.
- Mantenha limpo o filtro de ar. Assim evitará um consumo desnecessariamente alto de energia e obterá o melhor resultado.
- Quando a ficha tiver estado fora da tomada, o aparelho somente começará a funcionar após cinco minutos. A retardação automática protege o compressor.



IMPORTANTE

O aparelho deve SEMPRE ter ligação à terra. Quando a alimentação eléctrica não tiver ligação à terra, o aparelho não deve ser conectado. A ficha deve sempre estar facilmente acessível quando o aparelho estiver ligado. Leia estas instruções de utilização com atenção e siga as instruções.

Antes de conectar o aparelho, verifique:

- se a tensão de alimentação corresponde à indicada na placa do fabricante;
- se a tomada e a alimentação eléctrica são apropriadas para o aparelho;
- se a ficha do fio eléctrico se ajusta correctamente na tomada;
- se o aparelho se encontra sobre uma base estável e plana.

Encarregue o controlo da instalação eléctrica a um especialista reconhecido caso não esteja convencido de que tudo está em ordem.

- Este aparelho não se destina à utilização por pessoas (inclusive crianças) com capacidades físicas, psíquicas ou sensoriais diminuídas ou sem experiência ou conhecimento, a menos que haja supervisão e sejam dadas instruções para a utilização do aparelho por alguém que seja responsável pela segurança daquelas.
- Este aparelho foi fabricado segundo as normas de segurança da CE. Apesar disso, deve ter cuidado, da mesma forma que com qualquer outro aparelho eléctrico.
- A grelha de admissão e/ou saída do ar jamais deve ser coberta.

- Esvazie o depósito de água antes de deslocar o aparelho.
- Jamais exponha o aparelho a produtos químicos.
- O aparelho não deve submersão em água.
- Não introduza objectos nas aberturas do aparelho.
- Antes de limpar o aparelho ou limpar ou substituir algum componente, retire sempre a ficha da tomada.
- Não conecte JAMAIS o aparelho com a ajuda de um cabo de prolongamento. Caso não haja disponibilidade de uma tomada com ligação de terra, encarregue a instalação da ligação de terra a um electricista reconhecido.
- Deve haver supervisão sobre crianças para certificar-se de que estas não utilizem o aparelho como brinquedo.
- Cuide sempre de que eventuais reparações sejam efectuadas por um técnico reconhecido ou pelo seu fornecedor. Sita as instruções de manutenção.
- Quando o aparelho não esteja a ser utilizado, retire sempre a ficha do aparelho da tomada.
- Se o cabo de alimentação estiver danificado, este deve ser substituído pelo fabricante, pelo serviço ao cliente ou por pessoas devidamente qualificadas a fim de evitar qualquer situação de perigo.
- Este aparelho pode ser utilizado por crianças com idade igual ou superior a 8 anos e por pessoas com capacidades físicas, sensoriais ou mentais reduzidas, ou com falta de experiência e conhecimento, caso tenham sido supervisionadas ou lhes tenham sido dadas instruções relativas à utilização segura do aparelho e se tiverem sido alertadas para os perigos envolvidos.
- As crianças não podem brincar com o aparelho.
- A limpeza e a manutenção do utilizador não podem ser efectuadas por crianças sem supervisão.



Figura 1

ATENÇÃO!

- Jamais utilize o aparelho com um fio ou uma ficha com defeito. Jamais aperte o fio e evite o contacto deste com objectos pontiagudos.

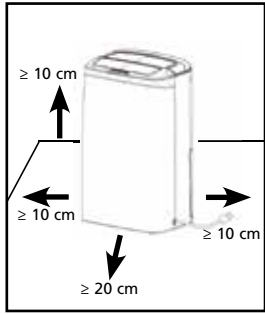

ATENÇÃO!

- A inobservância das instruções pode levar à anulação da garantia sobre o aparelho.

Informações específicas sobre aparelhos com gás de refrigeração R290 / R32.

- Leia atentamente todos os avisos.
- Durante o descongelamento e durante a limpeza do aparelho, não utilize ferramentas diferentes das recomendadas pelo fabricante.
- O aparelho deve ser colocado numa área sem fontes de ignição contínuas (por exemplo: chamas abertas, gás ou aparelhos elétricos em funcionamento).
- Não perfurar nem queimar.
- Este aparelho contém Y g (consulte a placa de classificação da unidade) de gás de refrigeração R290 / R32.
- O R290 / R32 é um gás de refrigeração que cumpre as diretivas ambientais europeias. Não perfure qualquer parte do circuito de fluido refrigerante. Tenha em atenção que os fluidos refrigerantes podem ser inodoros.
- Se o aparelho for instalado, utilizado ou armazenado numa área não ventilada, a divisão deve ser adequada e deve ter sido concebida para evitar a acumulação de fugas de fluido refrigerante que resultem em risco de incêndio ou explosão devido à ignição causada por aquecedores elétricos, fogões ou outras fontes de ignição.

- O aparelho deve ser armazenado de modo a evitar falhas mecânicas.
- As pessoas que operam ou trabalham no circuito de fluido refrigerante devem ter a certificação apropriada, emitida por uma organização acreditada, que garanta a competência no manuseamento de fluidos refrigerantes de acordo com uma avaliação específica reconhecida pelas associações do setor.
- As reparações devem ser realizadas com base nas recomendações do fabricante.

A manutenção e as reparações que exigem a assistência de outro pessoal qualificado têm de ser realizadas sob a supervisão de uma pessoa especializada na utilização de fluidos refrigerantes inflamáveis.

O aparelho deve ser instalado, utilizado e armazenado numa sala com uma área de piso maior do que 4 m². O aparelho deve ser armazenado numa área bem ventilada, onde o tamanho da divisão corresponde à área de espaço especificada para operação.

INSTRUÇÕES PARA REPARAÇÃO DE APARELHOS COM R290 / R32

1 INSTRUÇÕES GERAIS

Este manual de instruções destina-se a ser utilizado por pessoas com conhecimentos adequados de elétrica, eletrónica, líquidos de refrigeração e experiência mecânica.

1.1 Verificações na área

Antes de iniciar trabalho nos sistemas com fluidos refrigerantes inflamáveis, é necessário realizar verificações de segurança para garantir que o risco de ignição é minimizado. Para reparação do sistema refrigerador, devem ser respeitados os seguintes cuidados antes de realizar trabalho no sistema.

1.2 Procedimento de trabalho

O trabalho deve ser realizado num procedimento controlado para minimizar o risco de um gás ou vapor inflamável estar presente enquanto o trabalho é realizado.

1.3 Área de trabalho geral

Toda a equipa de manutenção e terceiros que trabalham na área devem ser instruídos sobre a natureza do trabalho a ser realizado. O trabalho em espaços confinados deve ser evitado. A área à volta do espaço de trabalho deve ser isolada. Certifique-se de que as condições na área são seguras através do controlo do material inflamável.

1.4 Verificação da presença de fluido refrigerante

A área deve ser verificada com um detetor de fluido refrigerante apropriado antes e durante o trabalho para garantir que o técnico tem conhecimento de atmosferas

potencialmente inflamáveis. Certifique-se de que o equipamento de detecção de fugas utilizado é adequado para utilização com fluidos refrigerantes inflamáveis, ou seja, não produz faíscas, está devidamente vedado ou é intrinsecamente seguro.

1.5 Presença de extintor

Se for realizado qualquer trabalho a quente no equipamento de refrigeração ou quaisquer peças associadas, deve estar disponível equipamento de extinção de incêndios apropriado. Tenha um extintor de CO₂ ou pó seco junto à área de carga.

1.6 Sem fontes de ignição

Nenhuma pessoa que efetue trabalho relacionado com um sistema de refrigeração que envolva expor qualquer tubo que contém ou tenha contido fluido refrigerante inflamável deve utilizar fontes de ignição de modo que possa causar um risco de incêndio ou explosão. Todas as fontes de ignição possíveis, incluindo cigarros, devem ser mantidas suficientemente afastadas do local de instalação, reparação, remoção e eliminação, durante a qual o fluido refrigerante inflamável pode ser libertado para o espaço circundante. Antes do trabalho, a área à volta do equipamento deve ser inspecionada para garantir que não há perigos inflamáveis ou riscos de ignição. Devem ser apresentados sinais "Proibido fumar".

1.7 Área ventilada

Certifique-se de que a área está ao ar livre e que é devidamente ventilada antes de entrar no sistema ou realizar qualquer trabalho a quente. Deve haver um nível de ventilação contínuo durante o período de realização do trabalho. A ventilação deve dispersar qualquer fluido refrigerante em segurança e, de preferência, expulsá-lo extremamente para a atmosfera.

1.8 Verificação ao equipamento de refrigeração

Onde houver mudança de componentes elétricos, devem ser adequados para a finalidade e cumprir a especificação. As diretrizes de manutenção e assistência do fabricante têm de ser sempre cumpridas. Em caso de dúvida, consulte o departamento técnico do fabricante para obter assistência. As seguintes verificações devem ser aplicadas às instalações utilizando fluidos refrigerantes inflamáveis:

- O volume da carga corresponde ao tamanho da divisão em que as peças com fluido refrigerante são instaladas.
- A máquina de ventilação e saídas estão a funcionar corretamente e não estão obstruídas.
- Se estiver a ser utilizado um circuito de refrigeração indireto, o circuito secundário deve ser verificado quanto à presença de fluido refrigerante.
- A marcação do equipamento continua visível e legível. As marcações e sinais que são ilegíveis devem ser corrigidos.
- O tubo de refrigeração ou componentes estão instalados numa posição em que é improvável que sejam expostos a qualquer substância que possa corroer os componentes que contêm fluido refrigerante, salvo se os componentes forem feitos de materiais que são inerentemente resistentes a corrosão ou estejam devidamente protegidos contra a corrosão.

1.9 Verificações dos dispositivos elétricos

A reparação e a manutenção dos componentes elétricos devem incluir verificações iniciais de segurança e procedimentos de inspeção de componentes. Se houver uma falha que comprometa a segurança, não deve ser ligada qualquer alimentação elétrica ao circuito salvo se for tratada de modo satisfatório. Se não for possível corrigir a falha de imediato, mas for necessário continuar a operação, deve ser aplicada uma solução temporária adequada. Esta deve ser comunicada ao proprietário do equipamento para que todas as partes sejam informadas. As verificações iniciais de segurança devem incluir:

- se os condensadores estão descarregados: isto deve ser feito de maneira segura para evitar a possibilidade de formação de faíscas;
- se os componentes elétricos ativos e cablagem não são expostos aquando do carregamento, recuperação ou purga do sistema;
- se há continuidade de massa.

2 REPARAÇÕES DE COMPONENTES VEDADOS

2.1 Durante reparações de componentes vedados, todas as alimentações elétricas devem estar desligadas do equipamento em que o trabalho vai ser realizado antes da remoção de tampas vedadas, etc. Se for absolutamente necessário ter uma alimentação elétrica para o equipamento durante a assistência, então deve estar instalada uma forma de detecção de fugas em operação permanente para alertar de uma situação potencialmente perigosa.

2.2 Deve ser dada particular atenção ao seguinte para garantir que ao trabalhar nos componentes elétricos, o invólucro não é alterado de modo que o nível de proteção seja afetado. Deve incluir danos a cabos, número excessivo de ligações, terminais não de acordo com a especificação original, danos a vedantes, instalação incorreta de empanques, etc.

Certifique-se de que o aparelho é montado de forma segura.

Certifique-se de que os vedantes ou os materiais de vedação não degradaram de modo que não servem para efeitos de prevenção da entrada de atmosferas inflamáveis. As peças sobressalentes devem estar em conformidade com as especificações do fabricante.

NOTA A utilização de vedante de silício pode inibir a eficácia de alguns tipos de equipamento de deteção de fugas. Os componentes intrinsecamente seguros não têm de ser isolados antes de trabalhar neles.

3 REPARAÇÃO DE COMPONENTES INTRINSECAMENTE SEGUROS

Não aplique qualquer carga indutiva ou de capacitância permanente ao circuito sem garantir que não excederá a tensão admissível e a corrente admissível para o equipamento em utilização.

Os componentes intrinsecamente seguros são os únicos tipos que podem ser trabalhados enquanto estão ativos na presença de uma atmosfera inflamável. O aparelho de teste deve estar na classificação correta.

Substitua os componentes apenas por peças especificadas pelo fabricante. Outras peças podem resultar na ignição do fluido refrigerante na atmosfera de uma fuga.

4 CABLAGEM

Verifique se a cablagem não estará sujeita a desgaste, corrosão, pressão excessiva, vibração, extremidades afiadas ou outros efeitos ambientais adversos. A verificação também deve considerar os efeitos de envelhecimento ou vibração contínua de fontes como compressores ou ventiladores.

5 DETEÇÃO DE FLUIDOS REFRIGERANTES INFLAMÁVEIS

Em nenhuma circunstância devem ser utilizadas possíveis fontes de ignição na procura ou deteção de fugas de fluidos refrigerantes. Não deve ser utilizada uma tocha de halogeneto (ou qualquer outro detetor utilizando uma chama livre).

6 MÉTODOS DE DETEÇÃO DE FUGAS

Os seguintes métodos de deteção de fugas são considerados aceitáveis para sistemas com fluidos refrigerantes inflamáveis. Os detetores eletrónicos de fugas devem ser utilizados para detetar fluidos refrigerantes inflamáveis, mas a sensibilidade pode não ser adequada ou pode necessitar de recalibração (o equipamento de deteção deve ser calibrado numa área sem fluido refrigerante).

Certifique-se de que o detetor não é uma possível fonte de ignição e é adequado para o fluido refrigerante utilizado. O equipamento de deteção de fugas deve ser ajustado a uma percentagem de LFL do fluido refrigerante e deve ser calibrado de acordo com o fluido refrigerante utilizado e a percentagem apropriada de gás (25 % no máximo) é confirmada.

Os fluidos de deteção de fugas são adequados para utilização com a maioria dos fluidos refrigerantes, mas deve ser evitada a utilização de detergentes com cloro pois o cloro pode reagir com o fluido refrigerante e corroer a tubagem de cobre.

Se suspeitar de uma fuga, todas as chamas abertas devem ser removidas/extintas.

Se for detetada uma fuga de fluido refrigerante que exija brasagem, todo o fluido refrigerado deve ser recuperado do sistema ou isolado (por válvulas de corte) numa peça do sistema afastada da fuga. O azoto isento de oxigénio (OFN) deve ser purgado através do sistema antes e durante o processo de brasagem.

7 REMOÇÃO E EVACUAÇÃO

Ao entrar no circuito de fluido refrigerante para efetuar reparações (ou para qualquer outro fim), devem ser utilizados procedimentos convencionais. No entanto, é importante que a melhor prática seja seguida pois a inflamabilidade é uma consideração. É necessário cumprir o seguinte procedimento: remova o fluido refrigerante; purgue o circuito com gás inerte; evacue; volte a purgar com gás inerte; abra o circuito por corte ou brasagem.

A carga de fluido refrigerante deve ser recuperada para os cilindros de recuperação corretos. O sistema deve ser "lavado" com OFN para tornar a unidade segura. Pode ser necessário repetir este processo várias vezes. Não deve ser utilizado ar comprimido ou oxigénio para esta tarefa. A lavagem deve ser realizada ao introduzir vácuo

no sistema com OFN e continuar a encher até a pressão de trabalho ser alcançada, ventilar para a atmosfera e, por último, eliminar para uma bomba de vácuo. Este processo deve ser repetido até não haver fluido refrigerante no sistema. Quando a última carga de OFN for utilizada, o sistema deve ser ventilado até à pressão atmosférica para permitir a realização de trabalho. Esta operação é absolutamente fundamental se forem necessárias operações de brasagem na tubagem. Certifique-se de que a saída da bomba de vácuo não está fechada para quaisquer fontes de ignição e que há ventilação.

8 PROCEDIMENTOS DE CARREGAMENTO

Além dos procedimentos de carregamento convencionais, os seguintes requisitos devem ser seguidos. Certifique-se de que a contaminação de diferentes fluidos refrigerantes não ocorre ao utilizar equipamento de carregamento. Os tubos flexíveis ou linhas devem ser o mais curto possível para minimizar a quantidade de fluido refrigerante contido. Os cilindros devem ser mantidos na vertical. Certifique-se de que o sistema de refrigeração está ligado à terra antes de carregar o sistema com fluido refrigerante. Etiquete o sistema quando o carregamento estiver concluído (se ainda não estiver). Deve ser tido um cuidado extremo para não encher demasiado o sistema de refrigeração. Antes de recarregar o sistema, deve ser testado a nível de pressão com OFN. O sistema deve ser testado quanto a fugas após a conclusão do carregamento, mas antes do comissionamento. Deve ser realizado um teste de fugas de seguimento antes de sair do local.

9 DESMANTELAMENTO

Antes de realizar este procedimento, é fundamental que o técnico esteja completamente familiarizado com o equipamento e todos os seus detalhes.

A recuperação em segurança de todos os fluidos refrigerantes é uma boa prática recomendada. Antes da realização da tarefa, deve ser recolhida uma amostra de óleo e fluido refrigerante caso seja necessária análise antes da reutilização do fluido refrigerante recuperado.

É fundamental que alimentação elétrica 4 GB esteja disponível antes do início da tarefa.

- a) Familiarize-se com o equipamento e a respetiva operação.
- b) Isole o sistema ao nível elétrico.
- c) Antes de tentar o procedimento, certifique-se de que há equipamento de manuseamento mecânico disponível, se necessário, para manuseamento dos cilindros de fluido refrigerante.
- d) Todo o equipamento de proteção individual está disponível e a ser utilizado corretamente, o processo de recuperação é sempre supervisionado por uma pessoa competente.
- e) O equipamento de recuperação e cilindros estão em conformidade com os padrões apropriados.
- f) Bombeie o sistema de fluido refrigerante, se possível.
- g) Se não for possível uma aspiração, prepare um coletor para que o fluido refrigerante possa ser removido de várias peças do sistema.
- h) Certifique-se de que o cilindro se encontra na balança antes de a recuperação ser realizada.
- i) Inicie a máquina de recuperação e opere-a de acordo com as instruções do fabricante.
- j) Não encha demasiado os cilindros (não mais do que 80 % de volume da carga líquida).
- k) Não exceda a pressão de trabalho máxima do cilindro, mesmo temporariamente.
- l) Quando os cilindros tiverem sido cheios corretamente e o processo concluído, certifique-se de que os cilindros e o equipamento foram removidos do local imediatamente e todas as válvulas de isolamento no equipamento estão fechadas.
- m) O fluido refrigerante recuperado não deve ser carregado noutra sistema de refrigeração salvo se tiver sido limpo e verificado.

10 ETIQUETAGEM

O equipamento deve ser etiquetado indicando que foi desmontado e esvaziado de fluido refrigerante. A etiqueta deve ser datada e assinada. Certifique-se de que há etiquetas no equipamento indicando que o equipamento contém fluido refrigerante inflamável.

11 RECUPERAÇÃO

Ao remover fluido refrigerante de um sistema, para manutenção ou desmontelamento, a remoção de todos os fluidos refrigerantes em segurança é uma boa prática recomendada. Ao transferir fluido refrigerante para os cilindros, certifique-se de que apenas são utilizados cilindros de recuperação de fluido refrigerante apropriados.

Certifique-se de que o número correto de cilindros para manter a carga total do sistema está disponível. Todos os cilindros a serem utilizados foram concebidos para o fluido refrigerante recuperado e etiquetados para esse fluido refrigerante (ou seja, cilindros especiais para a recuperação de fluido refrigerante). Os cilindros devem ser completos com uma válvula de descompressão e válvulas de corte associadas em bom estado. Os cilindros de recuperação vazios são evacuados e, se possível, refrigerados antes da recuperação.

O equipamento de recuperação deve estar em bom estado com instruções sobre o equipamento que está à mão e deve ser adequado para a recuperação de fluidos refrigerantes. Além disso, deve estar disponível um conjunto de balanças calibradas e em bom estado. Os tubos flexíveis devem ser completos com acoplamentos de desconexão isentos de fugas e em bom estado. Antes de utilizar a máquina de recuperação, verifique que está num estado de funcionamento satisfatório, foi devidamente mantida e que quaisquer componentes elétricos associados estão vedados para evitar ignição no caso de fuga de fluido refrigerante. Em caso de dúvida, consulte o fabricante.

O fluido refrigerante recuperado deve ser devolvido ao fornecedor do fluido refrigerante no cilindro de recuperação correto e com a nota de transferência de resíduos relevante. Não misture fluidos refrigerantes nas unidades de recuperação e especialmente não nos cilindros.

Se os compressores ou óleos do compressor tiverem de ser removidos, certifique-se de que foram evacuados para um nível aceitável para garantir que o fluido refrigerante inflamável não permanece no lubrificante. O processo de evacuação deve ser realizado antes de devolver o compressor aos fornecedores. Só pode ser aplicada regeneração elétrica ao corpo do compressor para acelerar este processo. Quando o óleo é drenado de um sistema, a drenagem deve ser realizada em segurança.

PAINEL DE CONTROLO



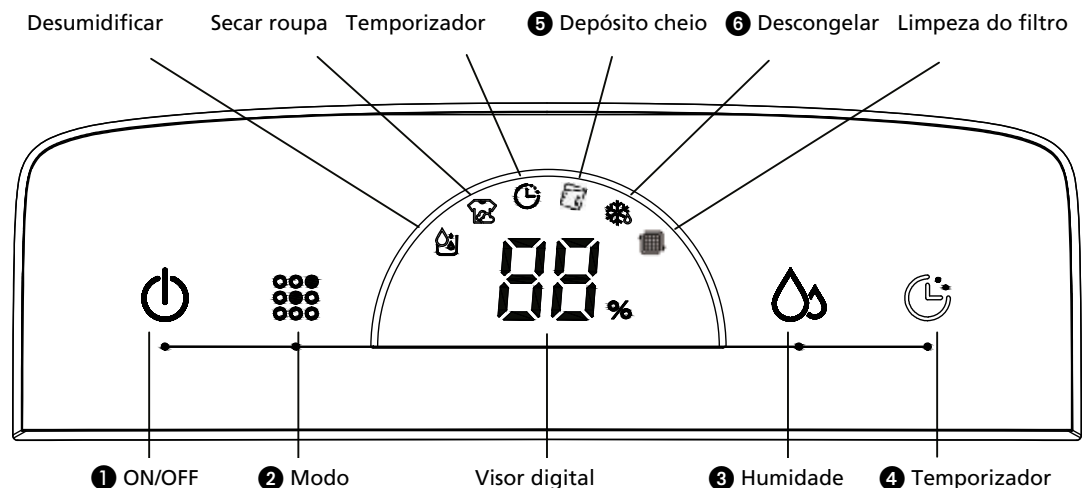















- Condição ambiente de operação mais baixa: 5 °C / humidade relativa do ar de 40%
- Condição ambiente de operação mais alta: 35 °C / humidade relativa do ar de 90%



NOTA!

- O reservatório de água deve ser instalado corretamente para o desumidificador operar.
- Não retire o reservatório enquanto a unidade está a funcionar.
- Caso pretenda utilizar o tubo flexível de drenagem para efetuar a drenagem da água, instale o tubo flexível de acordo com a secção "Método de drenagem".
- Sempre que premir o botão no painel de controlo irá ouvir um sinal sonoro.
- Ao ligar a unidade, o indicador de funcionamento permanece LIGADO. O indicador de funcionamento permanece DESLIGADO no estado em espera.

OPERAÇÃO

- 1 ON/OFF  : prima o botão On/Off  para ligar e desligar a unidade. Ao ligar a unidade pela primeira vez, desumidifica continuamente. O compressor é ligado e o motor da ventoinha funciona a baixas rotações. Em simultâneo, o sinal de desumidificação  acende e o visor digital **88** mostra a humidade ambiente (quando o valor da humidade ambiente é inferior a 30%, mostra LO, quando o valor da humidade é superior a 90%, mostra HI).
- 2 Modo  : prima o botão Modo  para colocar a unidade no modo Desumidificar  ou no modo Secar Roupa . O sinal selecionado acende.
- 3 Humidity  : a humidade ambiente solicitada pode ser ajustada ao tocar no botão Humidade . (os valores podem ser ajustados entre CO~40%~50%~60%). No modo Desumidificar, ao premir o botão Humidade  pela primeira vez, o visor digital **88** amostra o valor de humidade selecionado. Ao premi-lo pela segunda vez, altera a definição do valor da humidade.
Quando a humidade ambiente solicitada, p. ex., está ajustada como 50% e a unidade deteta que a humidade ambiente atual é superior a 52%RH, a unidade arranca. Quando a unidade deteta que a humidade ambiente atual é inferior a 48%RH, a unidade para. Para uma desumidificação contínua, utilize a definição CO. Ao premir o botão Humidade  durante cinco segundos, o visor digital **88** mostra a temperatura ambiente. Depois de cinco segundos, o visor digital **88** volta a mostrar a humidade ambiente.
- 4 Temporizador  : ao premir o botão Temporizador  a unidade é ajustada para funcionar durante ~1h~2h~4h-ou 9h. Quando a função do temporizador estiver a ser utilizada, o sinal do temporizador  acende.
- 5 Depósito cheio  : quando o depósito de água está cheio, o sinal de depósito cheio  acende. É emitido um alarme 10 vezes e a unidade desliga. Depois de esvaziar o depósito de água e colocá-lo na posição correta, a unidade continua a desumidificar quando o compressor arranca, automaticamente, depois de três minutos.
- 6 Descongelação  : quando a unidade está colocada numa divisão com uma temperatura ambiente baixa durante o funcionamento, a superfície do evaporador pode congelar. Para garantir o funcionamento normal da unidade, a mesma dispõe de uma função de descongelamento automático. Quando a unidade está a descongelar, o sinal de descongelamento  acende.

FILTRO DE AR

Os desumidificadores estão equipados com um conjunto de filtros de 3 camadas para a limpeza do ar em circulação no recinto.

O conjunto de filtro de 3 camadas consiste num filtro de cortina e num filtro de carbono activo **HEPA™** HAF (embalado separadamente). Estes filtros devem ser montados antes da utilização dos desumidificadores, de acordo com as instruções.



Figura 7

- 1** Filtro de cortina; para a remoção de partículas de pó maiores.
- 2** Filtro de cartões de carbono activo; para a remoção de odores.
- 3** Filtro **HEPA™** HAF; para a remoção de partículas prejudiciais à saúde presentes no ar, como pólen, bactérias, pele e pelos de animais e poeira.

PARA LIMPAR, INSPECCIONAR OU TROCAR OS FILTROS:

A REMOÇÃO DOS FILTROS:

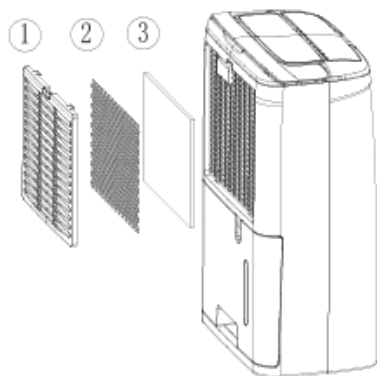
- Remova o contentor de água (veja o capítulo DRENAGEM DE ÁGUA E TANQUE CHEIO).
- Retire o filtro de cortina pressionando firmemente para baixo o topo do filtro de cortina com 2 ou 3 dedos. O filtro de cortina se curvará e os dois ganchos de fixação no lado superior do filtro de cortina poderão ser soltos dos seus orifícios. O filtro de cortina estará então desconectado e poderá ser removido com facilidade.
- Retire o filtro **HEPA™** haf que estará então visível e também o filtro de carbono activo.

O filtro de cortina deve ser limpo com regularidade, com um aspirador de pó, para evitar a obstrução do fluxo de ar; no entanto, não necessita ser substituído periodicamente.

Novo filtro



Recomendada a substituição do filtro

O filtro de carvão activo pode, ao estar empoeirado, ser limpo com um aspirador de pó, porém deve ser substituído junto com o filtro **HEPA™** HAF.



ATENÇÃO!

- Não utilize nunca o aparelho sem o filtro de malha
- Utilizar o aparelho sem o filtro de carvão activo e/o sem o filtro HEPA HAF não produce nenhum tipo de dano ao desumidificador. Nesse caso, as partículas nocivas não eliminam-se.
- As reposições de filtros estão disponíveis onde o seu distribuidor / www.qlima.com

A REPOSIÇÃO DOS FILTROS:

- recoloca o filtro **HEPA™** e o filtro de carbono activo novos. O filtro de carbono activo deve estar no lado mais interior da máquina, e o filtro **HEPA™** no lado mais exterior da máquina.
- Coloque as extremidades inferiores dos 2 ganchos nos orifícios correspondentes, e em seguida recoloca as duas extremidades superiores dos 2 ganchos nos orifícios correspondentes. O filtro de cortina terá que curvar-se um pouco. Para isso deve-se premir contra o topo do filtro de cortina com 2 ou 3 dedos.

OPÇÃO DE DRENAGEM

OPÇÃO 1: ESVAZIAMENTO MANUAL

Notas:

- Não retire o reservatório enquanto a unidade está a funcionar ou imediatamente após ter parado.
Caso contrário, pode provocar a fuga de água no piso.
- Não utilize o tubo flexível se utilizar o reservatório de água para recolher água. Quando o tubo flexível está ligado, a água será drenada para o exterior em vez de ser drenada para dentro do reservatório.



Figura 3



Figura 4

- 1 Segure a pega na parte inferior do balde de água e retire-o seguindo a direção da seta.
- 2 Esvazie o balde agarrando a pega na parte inferior do balde com uma mão e segurando a parte superior do balde com a outra mão.
- 3 Instale novamente o reservatório no desumidificador de acordo com a direção da seta.

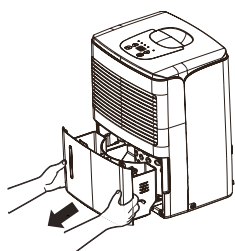
OPÇÃO 2: GRAVIDADE DO TUBO FLEXÍVEL DE DRENAGEM

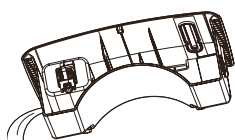

Figura 5

- 1 Utilize a mangueira fornecida na embalagem.
- 2 Retire o reservatório da unidade conforme indicado.
- 3 Aperte o tubo flexível de drenagem no bocal e certifique-se de está instalado firmemente.

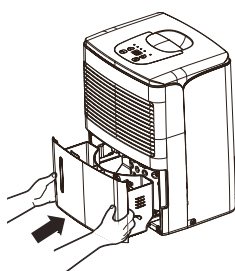

Figura 6

- ① tubo flexível de drenagem
② bocal

- 4 Instale novamente o reservatório. Certifique-se de que o tubo flexível de drenagem passa através do orifício de drenagem do reservatório e que é instalado no sentido descendente. Encaminhe o tubo flexível para o dreno no piso e, em seguida, proteja o orifício com uma tampa. Observe que o tubo flexível de drenagem não deve ser pressionado, caso contrário não consegue efetuar a drenagem da água.

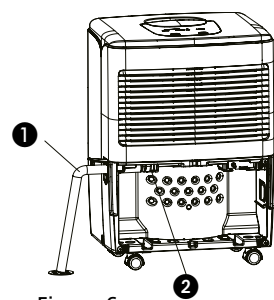

Figura 7



NOTA!

Quando pretende retirar o tubo flexível de drenagem, prepare um recipiente para recolher a água do bocal.

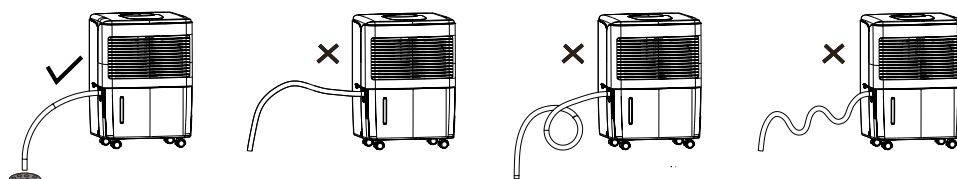
LIMPEZA E MANUTENÇÃO



ADVERTÊNCIA:

- Antes de limpar, desligue o desumidificador e desligue a alimentação. Caso contrário, irá provocar choques elétricos.
- Não lave o desumidificador com água, caso contrário irá provocar choques elétricos.
- Não utilize um líquido volátil (tal como diluente ou gasolina) para limpar o desumidificador. Caso contrário, irá danificar o aspeto da unidade.



Figura 9

1 **Grelha e caixa**

Para limpar a caixa:

quando existe pó no interior da caixa, utilize uma toalha macia para removê-lo. Quando a caixa possui muita sujidade (oleosa), utilize um detergente neutro para limpá-la.

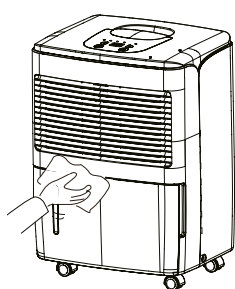
Para limpar a grelha: utilize um aspirador ou pincel.

CUIDADOS A TER APÓS UMA UTILIZAÇÃO SAZONAL

- Desligue a alimentação.
- Limpe o filtro do ar e a caixa.
- Limpe o pó e as obstruções do desumidificador.
- Esvazie o reservatório de água.

RESOLUÇÃO DE PROBLEMAS

- Verifique o seguinte antes de entrar em contacto com a assistência técnica.

Problema	Causa	Solução
A unidade não funciona.	A alimentação não está ligada	Insira a ficha na tomada.
O dispositivo não desumidifica.	O recipiente de água está cheio.	Retire a água do recipiente.
	O recipiente de água não foi colocado corretamente.	Coloque o recipiente de água na posição correta.
	O filtro de ar está obstruído.	Limpe o filtro de ar.
	A temperatura ou humidade relativa na divisão em que o dispositivo está em funcionamento é demasiado baixa.	É normal que o dispositivo não desumidifique nestas condições
O desumidificador funciona, mas reduz pouco a humidade relativa.	A divisão é demasiado grande.	Recomendamos a utilização de um desumidificador com maior capacidade.
	Há demasiadas fontes de humidade.	Recomendamos a utilização de um desumidificador com maior capacidade.
	Há demasiada ventilação.	Reduza a ventilação (p. ex., feche as janelas e as portas).
A luz de manutenção está acesa.	Quando se atinge 168 horas de serviço, a luz indicadora de limpeza do filtro acende-se.	Limpar o filtro e reiniciar o temporizador de serviço.
	O filtro foi limpo, mas o temporizador de serviço não foi reiniciado	Com a máquina a funcionar, pressionar o botão do temporizador durante 5 segundos. O alarme irá soar uma vez e o indicador de limpeza do filtro irá piscar 5 vezes.

CONDIÇÕES DE GARANTIA

O seu desumidificador está coberto por uma garantia de dois anos a partir da data da compra. Dentro deste prazo, os defeitos de material e fabricação podem ser solucionados sem custos. A essa garantia são aplicáveis as seguintes regras:

- Nenhum dos outros direitos a indemnização, inclusive perdas indirectas, são ressarcidos.
- A reparação ou substituição de peças dentro do prazo de garantia não implica no prolongamento da garantia.
- A garantia já não será aplicável quando o aparelho tenha sido modificado, tenham sido utilizadas peças não originais, ou quando tenham sido efectuadas reparações por terceiros.
- As peças que estão sujeitas a desgaste normal, não estão cobertas pela garantia.
- A garantia somente é válida contra a apresentação de comprovante de compra original e datado e sob a condição de que este comprovante não tenha sido alterado.
- A garantia não é aplicável a danos originados por acções que divirjam das indicadas nas instruções de utilização ou por negligência.
- As despesas de transporte e os riscos de transporte do desumidificador ou de componentes deste, correrão sempre por conta do comprador.

Para evitar despesas desnecessárias, recomendamos que primeiramente leia com atenção as instruções de utilização. Quando estas instruções não ofereçam soluções, leve o desumidificador para o seu distribuidor para ser reparado.

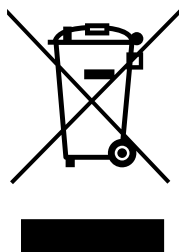

Não coloque aparelhos eléctricos no lixo doméstico comum. Utilize os contentores de separação. Contacte as autoridades locais para obter informações sobre os sistemas de recolha disponíveis. Se os aparelhos eléctricos forem colocados em aterros ou lixeiras, podem derramar substâncias perigosas para os lençóis de água e entrar na cadeia alimentar, prejudicando a sua saúde e bem-estar. Quando substituir aparelhos velhos por novos, o vendedor é obrigado por lei a ficar com o seu aparelho velho e sem cobrar qualquer valor. Não atirar as pilhas para o fogo, pois estas podem explodir ou derramar líquidos nocivos. Se substituir ou destruir o telecomando, retirar as pilhas do aparelho e deitá-las fora de acordo com a lei aplicável pois estas são prejudiciais para o meio-ambiente.

Informação sobre o ambiente: Este aparelho contém gases fluorados com efeito de estufa incluídos no Protocolo de Quioto. O aparelho somente pode ser reparado ou desmontado por pessoal profissional habilitado.

Este aparelho contém fluído de refrigeração R290 na quantidade indicada na tabela acima. Não permita a fuga de R290 à atmosfera. O R290 é um gás fluorado com efeito de estufa (PAG) = 3.

ESPECIFICAÇÕES TÉCNICAS

Modelo		D 610	D 612
Potência de entrada (nom / max)	kW	0,21	0,20
Alimentação eléctrica	V / Hz / Ph	220-240 / ~ 50 / 1	220-240 / ~ 50 / 1
Intensidade de corrente	A	0,8	0,79
Fusível atual para PCB		2010 Serie(s),AC250V,T,3,15A or 5A or 6,3A,L	
Fusível atual para 1 PCB		2010 Serie(s),AC250V,T,2,0A,L	
Capacidade do desumidificador (desumidificação a 30 °C, HR de 80%)	L / 24h	10	12
Capacidade do desumidificador (desumidificação a 27 °C, HR de 60%)	L / 24h	6,3	6,88
Capacidade do depósito de água	L	1,8	1,8
Corrente de ar (nom.) *	m ³ /h	80	90
Para recintos até *	m ³	40 - 65	50 - 75
Temperatura de operação	°C	5 - 35	5 - 35
Descongelamento automático		sim	sim
Humidóstato		sim	sim
Compressor tipo		rotativo	rotativo
Tipo / quantidade de fluido frigorígeno	r / gr	R290 / 55 gr	R290 / 60 gr
Pressão de admissão / saída (max.)	MPa	0,75 / 2,16 (2,6)	7,5 / 20,4 (25,8)
Dimensões (l x p x a)	mm	290 x 194 x 478	290 x 194 x 478
Peso líquido	kg	10	9,7
Peso bruto	kg	11	10,6
Nível da emissão sonora *	dB(A)	38	44
Escala de protecção	IP	IP24	IP24

* a utilizar como indicação geral

O fabricante reserva-se o direito de introduzir modificações sem aviso prévio.

SCHEMATY PODZESPOŁÓW

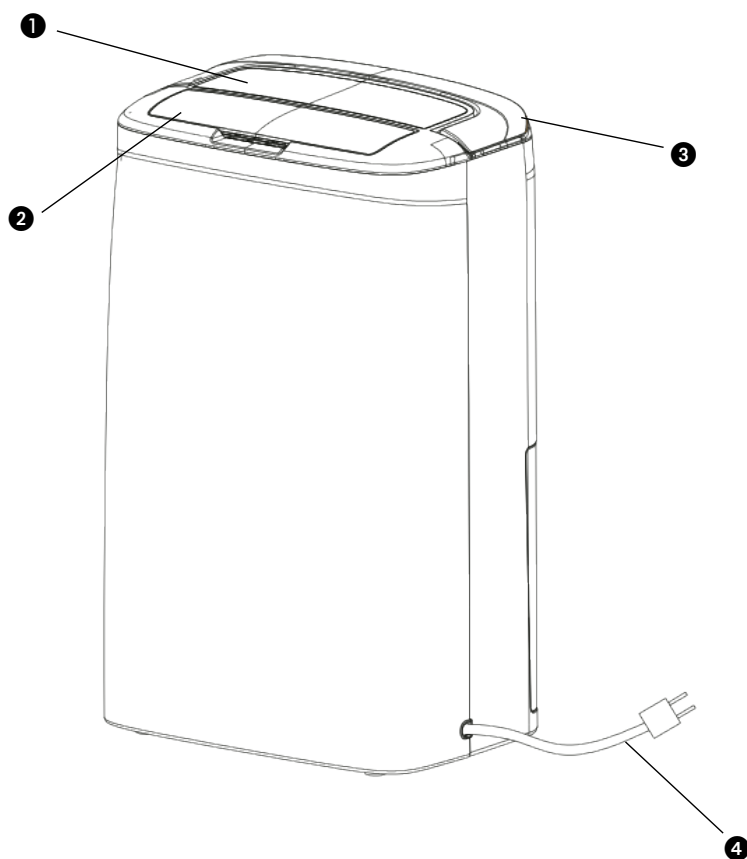

- ❶ Panel sterowniczy
- ❷ Płyta powietrzna
- ❸ Uchwyt
- ❹ Przewód zasilający
- ❺ Filtr
- ❻ Zbiornik

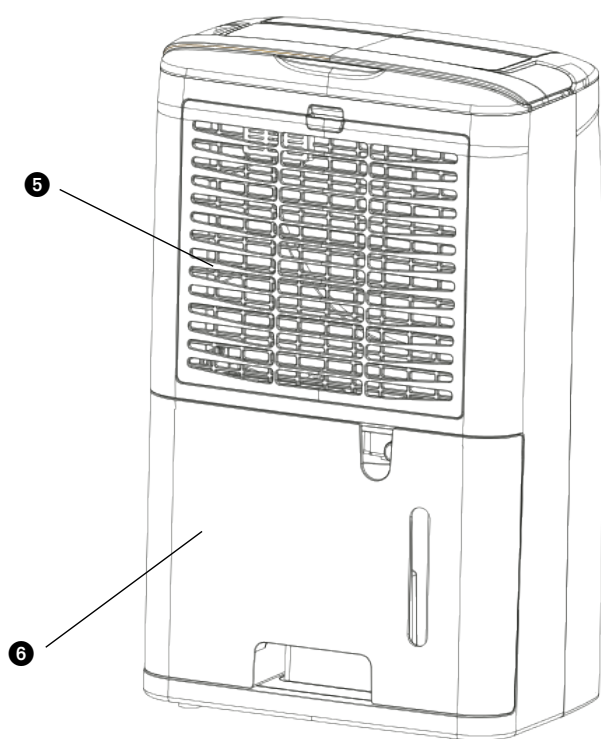

1 PRZED PIERWSZYM UŻYCIEM PRZECZYTAĆ INSTRUKCJĘ OBSŁUGI.

2 W RAZIE WĄTPLIWOŚCI SKONTAKTOWAĆ SIĘ Z DEALEREM.

Prosimy przeczytać niniejszy podręcznik użytkownika przed pierwszym użyciem urządzenia i zachować go na przyszłość. Instalacja urządzenia musi odbyć się w całkowitej zgodzie z obowiązującymi na miejscu przepisami, ustaleniami i normami. Produkt ten przeznaczony jest do użytku jako osuszacz w domach mieszkalnych i nadaje się do użycia tylko w suchych miejscach, w normalnych warunkach domowych, wewnątrz pokoju dziennego, kuchni i garażu. Urządzenie jest przeznaczone do gniazdek zasilanych 220-240V/50Hz.

GENERALNIE

- Aby odwilżacz pracował sprawnie i optymalnie, w pobliżu jego nie mogą znajdować się grzejniki ani inny sprzęt wytwarzający ciepło.
- Urządzenie działa z największą wydajnością, gdy wszystkie okna i drzwi w pomieszczeniu są zamknięte.
- Wydajność urządzenia zależna jest od temperatury powietrza oraz stopnia wilgotności pomieszczenia. Przy niskich temperaturach poziom osuszania jest niższy.
- W przypadku zanieczyszczenia filtra powietrza należy go wyczyścić; zapobiega to nadmiernemu zużyciu energii elektrycznej oraz zapewnia optymalne działanie odwilżacza.
- Po wyjęciu wtyczki z gniazdka zasilania odwilżacz uruchamia się ponownie dopiero po upływie pięć minut, zapobiegając w ten sposób uszkodzeniu sprężarki (kompresora).



UWAGA

Produkt MUSI być przyłączony do sieci zasilającej przewodem uziemiającym. Jeżeli przyłączenie do sieci nie jest uziemiające, urządzenia niw wolno w żadnym wypadku do niej przyłączać. Gdy produkt jest przyłączony do sieci zasilającej, wtyczka przewodu zasilającego musi być zawsze łatwo dostępna. Przed przystąpieniem do instalacji produktów zapoznaj się najpierw z instrukcją obsługi i postępuj zgodnie z podanymi w niej zaleceniami;

Przed instalacją produkt należy sprawdzić czy:

- napięcie sieci zasilającej zgadza się z parametrami wskazanymi dla tego typu na nalepce znamionowej;
- gniazdko sieciowe i rodzaj sieci zasilającej przystosowane są do przyłączenia urządzenia;
- wtyczka przewodu zasilającego pasuje do gniazdka sieciowego;
- produkt ustawiony jest na stabilnym, płaskim podłożu.

W razie wątpliwości, czy powyższe wymogi są spełnione, radzimy kontrolę oraz instalację powierzyć fachowcowi.

- Ze względu na bezpieczeństwo należy zwrócić uwagę na to, aby urządzenie to nie było obsługiwane przez osoby (w tym dzieci) niepełnosprawne fizycznie lub umysłowo, bądź osoby nie posiadające wystarczającej w tym celu wiedzy lub umiejętności. Jest to jedynie możliwe pod nadzorem oraz zgodnie ze wskazówkami udzielonymi przez osobę, odpowiedzialną za

- bezpieczeństwo tychże niepełnosprawnych.
- Produkt wyprodukowany został zgodnie z normami bezpieczeństwa CE . Mimo to – jak w przypadku wszelkich innych urządzeń elektrycznych – należy obchodzić się z nim ostrożnie.
 - Nie wolno przykrywać dopływu powietrza / wylatu powietrza.
 - Przed przemieszczeniem urządzenia należy pamiętać o uprzednim opróżnieniu pojemnika na wodę.
 - Nie wolno dopuścić do kontaktu urządzenia ze środkami chemicznymi.
 - W żadnym wypadku nie wolno zanurzać w wodzie.
 - Nie wolno wkładać żadnych obcych przedmiotów do otworów w klimatyzatorze.
 - Przed przystąpieniem do czyszczenia klimatyzatora lub którejś z jego części składowych bądź wymiany którejś z tych części, należy najpierw wyjąć wtyczkę przewodu zasilającego z gniazdka sieciowego.
 - Nie wolno stosować przedłużaczy. W razie braku odpowiedniego uziemiającego gniazdka sieciowego należy zlecić fachowcowi jego instalację.
 - Należy też zwrócić uwagę na to, aby dzieci nie miały bezpośredniego dostępu do urządzenia i nie wolno pozostawiać ich bez nadzoru w pobliżu urządzenia, gdy jest ono uruchomione.
 - Ewentualne naprawy – poza regularną konserwacją – należy zlecić fachowcowi z autoryzowanego serwisu naprawczego lub serwisu firmy dostawczej, jak też pamiętać o przestrzeganiu instrukcji dotyczących konserwacji klimatyzatora.
 - Jeżeli nie używasz klimatyzatora, wtyczkę przewodu zasilającego należy wyjąć z gniazdka sieciowego.

- W przypadku uszkodzenia kabla zasilającego producent, jego biuro obsługi klienta lub osoby o podobnych kwalifikacjach muszą go wymienić, aby uniknąć niebezpiecznych sytuacji.
- Tego urządzenia mogą używać dzieci w wieku powyżej 8 lat oraz osoby o mniejszych zdolnościach fizycznych, czuciowych bądź umysłowych, a także osoby nieposiadające doświadczenia ani wiedzy, jeżeli robią to pod nadzorem albo otrzymały instrukcje na temat użycia urządzenia w bezpieczny sposób oraz rozumieją związane z tym zagrożenia.
- Dzieci nie powinny bawić się urządzeniem.
- Czyszczenie i obsługa przez dzieci nie może się odbywać bez nadzoru.

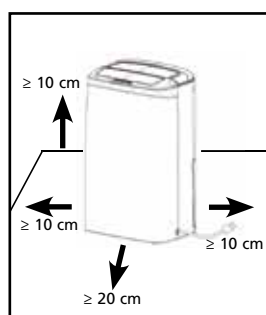

Rys 1

UWAGA!

- Nie wolno używać klimatyzatora, jeżeli przewód zasilający lub wtyczka przewodu są uszkodzone. Nie wolno też uciskać przewodu ani przeciągać go wzdłuż przedmiotów o ostrych krawędziach.



UWAGA!

- Nieprzestrzeganie powyższych zaleceń może spowodować przepadek gwarancji na to urządzenie.

Specjalne informacje dotyczące urządzeń z czynnikiem chłodniczym R290 / R32.

- Dokładnie przeczytać wszystkie ostrzeżenia.
- Podczas rozmrażania i czyszczenia urządzenia nie używać narzędzi innych niż zalecane przez producenta.
- Urządzenie należy umieścić w miejscu bez ciągłego źródła zapłonu (np. otwartego ognia, pracujących urządzeń gazowych lub elektrycznych).

- Nie przebijać ani nie spalać.
- Urządzenie zawiera czynnik chłodniczy R290 / R32 (patrz tabliczka znamionowa z tyłu urządzenia).
- R290 / R32 to czynnik chłodniczy, który spełnia dyrektywy europejskie dotyczące środowiska. Nie przebijać żadnej części obwodu czynnika chłodniczego. Czynnik chłodniczy nie może wydzielać woni.
- Jeśli urządzenie jest zamontowane, używane i przechowywane w miejscu bez wentylacji, pomieszczenie musi być zaprojektowane tak, aby zapobiegać gromadzeniu się wyciekającego czynnika chłodniczego, powodującego zagrożenie pożarem lub wybuchem z powodu zapłonu czynnika chłodniczego spowodowanego przez grzejniki elektryczne, piece lub inne źródła zapłonu.
- Urządzenie musi być przechowywane w taki sposób, aby unikać mechanicznego uszkodzenia.
- Osoby, które obsługują lub mają styczność z obwodem z czynnikiem chłodniczym muszą mieć odpowiednie certyfikaty wydane przez akredytowane organizacje, które szkolą w zakresie obsługi czynnika chłodniczego, zgodnie z określoną oceną uznaną przez organizacje w przemyśle.
- Naprawy muszą być wykonywane w oparciu o zalecenia producenta.

Konserwacja i naprawy wymagające pomocy innych wykwalifikowanych pracowników powinny być wykonywane pod nadzorem osoby kompetentnej w zakresie używania łatwopalnych czynników chłodniczych.

Urządzenie powinno być zamontowane, obsługiwane i przechowywane w pomieszczeniu o powierzchni większej niż 4 m². Urządzenie powinno być przechowywane w dobrze wentylowanym pomieszczeniu, którego wielkość pomieszczenia odpowiada powierzchni pomieszczenia określonej dla pracy.

INSTRUKCJE NAPRAWY URZĄDZEŃ ZAWIERAJĄCYCH R290 / R32

1 INSTRUKCJE OGÓLNE

Niniejsza instrukcja jest przeznaczona dla osób posiadających odpowiednie doświadczenie w zakresie elektrycznym, elektronicznym i mechanicznym.

1.1 Kontrola miejsca

Przed rozpoczęciem pracy przy układach zawierających łatwopalne czynniki chłodnicze konieczne są kontrole bezpieczeństwa, aby upewnić się, że zminimalizowano ryzyko zapłonu. W celu naprawy układu z czynnikiem chłodniczym przed wykonaniem pracy należy przestrzegać poniższych środków ostrożności.

1.2 Procedura pracy

Pracę należy podjąć w ramach kontrolowanej procedury, aby zminimalizować ryzyko obecności łatwopalnego gazu lub oparów w czasie wykonywanej pracy.

1.3 Ogólny obszar pracy

Cały personel odpowiedzialny za konserwację oraz pozostałe osoby pracujące na miejscu należy zapoznać z charakterem wykonywanej pracy. Należy unikać prac w ograniczonych obszarach. Obszar wokół miejsca pracy musi być odcięty. Upewnić się, że warunki w miejscu pracy są bezpieczne pod kątem kontroli materiałów łatwopalnych.

1.4 Kontrola obecności czynnika chłodniczego.

Obszar należy sprawdzić za pomocą odpowiedniego czujnika czynnika chłodniczego przed i w czasie pracy, aby technik miał wiedzę o potencjalnie wybuchowej atmosferze. Upewnić się, że używany sprzęt do wykrywania wycieków nadaje się do użycia z łatwopalnymi czynnikami chłodniczymi, tj. beziskrowy, odpowiednio uszczelniony lub samoistnie bezpieczny.

1.5 Obecność gaśnicy

Jeśli przy sprzęcie z czynnikiem chłodniczym lub powiązanych częściach wykonywane są jakiegokolwiek prace na gorąco, musi być dostępny sprzęt ochrony przeciwpożarowej. W pobliżu miejsca ładowania musi znajdować się gaśnica proszkowa lub z CO₂.

1.6 Brak źródeł zapłonu

Żadna osoba, wykonująca pracę przy układzie z czynnikiem chłodniczym, który obejmuje wystawienie jakiegokolwiek rury, która zawiera lub zawierała łatwopalny czynnik chłodzący, nie może używać źródeł zapłonu w taki sposób, który może doprowadzić do ryzyka powstania pożaru lub wybuchu. Wszystkie źródła zapłonu, w tym palenie papierosów, należy trzymać odpowiednio daleko od miejsca montażu, naprawy, demontażu i utylizacji, gdzie łatwopalny czynnik chłodniczy może być wypuszczony do otoczenia. Przed przystąpieniem do pracy, obszar wokół sprzętu należy zabezpieczyć, aby upewnić się, że nie ma zagrożenia zapłonem. Należy wywiesić znaki „Zakaz palenia”.

1.7 Miejsca z wentylacją

Upewnić się, że obszar jest na otwartym powietrzu lub że ma odpowiednią wentylację przed dostaniem się do układu lub wykonaniem pracy na gorąco. Wentylacja musi działać podczas wykonywanej pracy. Wentylacja musi bezpiecznie rozpraszać jakiegokolwiek wypuszczony czynnik chłodniczy, a najlepiej go na zewnątrz do atmosfery.

1.8 Kontrole sprzętu chłodzącego

Gdy wymieniane są podzespoły elektryczne, należy je zamontować zgodnie z przeznaczeniem i zgodnie ze specyfikacją. Przez cały czas należy przestrzegać

wytycznych producenta dotyczących konserwacji i serwisowania. W przypadku wątpliwości należy skonsultować się z działem technicznym w celu uzyskania pomocy. Należy wykonać następujące kontrole instalacji wykorzystujących łatwopalne czynniki chłodnicze: - wielkość doładowania zależy od wielkości pomieszczenia, w którym zamontowane są części zawierające czynnik chłodniczy;

- maszyny wentylacyjne i wyloty prawidłowo działają i nie są zasłonięte;
- jeśli używany jest pośredni obwód chłodniczy, pomocniczy układ musi należy sprawdzić pod kątem obecności czynnika chłodniczego;
- oznakowanie sprzętu przez cały czas jest widoczne i czytelne. Oznaczenia i znaki, które są nieczytelne należy wymienić;
- rura chłodząca lub podzespoły są zamontowane w pozycji, gdzie jest mało prawdopodobne, że będą wystawione na działanie substancji, które mogą powodować korozję podzespołów zawierających czynnik chłodniczy, chyba że podzespoły są wykonane z materiałów, które są odporne na korozję lub są odpowiednio zabezpieczone przed korozją.

1.9 Kontrole urządzeń elektrycznych

Naprawa i konserwacja podzespołów elektrycznych musi obejmować kontrole bezpieczeństwa i procedury kontroli podzespołów. Jeśli istnieje usterka mogąca wpływać na bezpieczeństwo, nie wolno podłączać zasilania elektrycznego do obwodu aż usterka zostanie usunięta. Jeśli nie można natychmiast usunąć usterki, ale konieczne jest kontynuowanie pracy, należy zastosować odpowiednie rozwiązanie tymczasowe. Należy to zgłosić do właściciela sprzętu, aby wszystkie strony postępowania o tym wiedziały. Kontrole podstawowego bezpieczeństwa muszą obejmować:

- że kondensatory są wymieniane: należy to zrobić w bezpieczny sposób, aby uniknąć możliwego powstania iskier;
- że nie ma odkrytych podzespołów elektrycznych ani przewodów pod napięciem w czasie ładowania, odzyskiwania lub opróżniania układu;
- że jest ciągłość obwodu uziemienia.

2 NAPRAWA SZCZELNYCH PODZESPOŁÓW

2.1 Podczas napraw podzespołów szczelnych, należy odłączyć całe zasilanie elektryczne od urządzenia, przy którym jest wykonywana praca, przed usunięciem szczelnych pokryw itp. Absolutnie konieczne jest podłączone zasilanie elektryczne do sprzętu podczas serwisowania, następnie ciągła praca wykrywania wycieków musi znajdować się w najbardziej kluczowym miejscu, aby ostrzec przed potencjalnie niebezpieczną sytuacją.

2.2 Szczególną uwagę należy zwrócić na poniższe elementy, aby upewnić się, że pracując przy podzespołach elektrycznych, obudowa nie została zmieniona w taki sposób, aby miało to wpływ na poziom ochrony. Musi to obejmować uszkodzenie przewodów, nadmierną liczbę połączeń, zaciski niewykonane zgodnie ze specyfikacją, uszkodzenia uszczelnień, nieprawidłowe mocowanie dławnic itp.

Upewnić się, że przyrząd jest prawidłowo zamontowany.

Upewnić się, że uszczelnienia lub materiały uszczelniające nie uległy degradacji, np. przestały mieć właściwości zapobiegające dostaniu się łatwopalnej atmosfery. Części wymienne muszą być zgodne ze specyfikacjami producenta.

UWAGA Użycie uszczelnienia silikonowego może ograniczyć skuteczność niektórych rodzajów sprzętu do wykrywania wycieków. Iskrobezpieczne podzespoły nie muszą być izolowane przed rozpoczęciem przy nich pracy.

3 NAPRAWA ISKROBEZPIECZNYCH PODZESPOŁÓW

Nie należy stosować żadnych stałych obciążeń indukcyjnych lub pojemnościowych do obwodu bez upewnienia się, że nie przekroczy ono dopuszczalnego napięcia i prądu dla używanego sprzętu.

Iskrobezpieczne podzespoły są jedynymi typami, które mogą pracować pod napięciem w obecności atmosfery łatwopalnej. Sprzęt testowy musi mieć odpowiednią wartość znamionową.

Podzespoły wymieniać tylko na części określone przez producenta. Inne części mogą skutkować zapłonem czynnika chłodniczego w atmosferze z powodu wycieku.

4 OKABLOWANIE

Sprawdzić, czy okablowanie nie jest poddawane zużyciu, korozji, nadmiernemu naciskowi, drganiom, działaniu ostrych krawędzi lub innych czynników środowiskowych. Kontrola powinna również uwzględniać skutki starzenia się lub ciągłych drgań pochodzących od sprężarek i wentylatorów.

5 WYKRYWANIE ŁATOWPALNYCH CZYNNIKÓW CHŁODNICZYCH

Pod żadnym pozorem nie wolno używać potencjalnych źródeł zapłonu jako sposobu na wyszukiwanie lub wykrywanie wycieków czynnika chłodniczego. Nie wolno używać palnika halogenkowego (ani żadnego innego detektora wykorzystującego otwarty ogień).

6 SPOSOBY WYKRYWANIA NIESZCZELNOŚCI

Poniższe sposoby wykrywania nieszczelności są uważane za dopuszczalne dla układów zawierających łatwopalne czynniki chłodnicze. Należy używać elektronicznych detektorów nieszczelności, aby wykryć łatwopalne czynniki chłodnicze, ale czułość może być niewystarczająca lub mogą wymagać kalibracji. (Sprzęt do wykrywania należy kalibrować w miejscu wolnym od czynnika chłodniczego).

Upewnić się, że detektor nie stanowi potencjalnego źródła zapłonu i nadaje się do użytego czynnika chłodniczego. Urządzenie do wykrywania nieszczelności powinno być ustawione na procent LFL czynnika chłodniczego, skalibrowane do zastosowanego czynnika chłodniczego i powinna być potwierdzona odpowiednia zawartość procentowa gazu (25% maksimum).

Płyny do wykrywania nieszczelności nadają się do stosowania z większością czynników chłodniczych, ale należy unikać stosowania detergentów zawierających chlor, ponieważ chlor może reagować z czynnikiem chłodniczym i powodować korozję miedzianych przewodów rurowych.

Jeśli zachodzi podejrzenie nieszczelności, należy pozbyć się/zgasić każdy otwarty ogień.

Jeśli wykryty zostanie wyciek czynnika chłodniczego, który wymaga lutowania, cały czynnik chłodniczy należy odzyskać z układu lub odizolować go (za pomocą zaworów odcinających) w części systemu oddalonej od wycieku. Beztlenowy azot (OFN) należy następnie przedmuchać przez system zarówno przed, jak i w trakcie procesu lutowania.

7 USUWANIE I OPRÓŻNIANIE

Podczas otwierania obwodu czynnika chłodniczego w celu dokonania napraw lub w jakimkolwiek innym celu należy zastosować konwencjonalne procedury. Ważne jest jednak, aby stosować najlepsze praktyki, ponieważ brana jest pod uwagę łatwopalność. Należy zastosować poniższą procedurę: usunąć czynnik chłodniczy; oczyścić obwód gazem obojętnym; opróżnić; ponownie oczyścić gazem obojętnym; otworzyć obwód przez cięcie lub lutowanie.

Czynnik chłodniczy z układu należy odzyskać do właściwych butli odzyskowych. Układ należy „wypłukać” za pomocą OFN, aby zabezpieczyć jednostkę. Ten proces może wymagać kilkukrotnego powtórzenia. Do tego zadania nie należy używać sprężonego powietrza ani tlenu. Płukanie należy wykonać przez zastosowanie próżni w układzie za pomocą OFN i kontynuowanie napełniania aż do osiągnięcia ciśnienia roboczego, a następnie wypuszczenie do atmosfery, a na koniec odessanie do próżni. Ten proces należy powtórzyć aż w układzie nie pozostanie czynnik chłodniczy.

Gdy zostanie ostatni raz użyty OFN, układ należy dostosować do ciśnienia atmosferycznego, aby umożliwić pracę. Ta operacja jest absolutnie niezbędna, jeśli mają zostać wykonane operacje lutowania na rurociągu. Upewnić się, że wylot pompy próżniowej nie znajduje się w pobliżu żadnych źródeł zapłonu i jest dostępna wentylacja.

8 PROCEDURA ŁADOWANIA

Oprócz konwencjonalnych procedur ładowania należy przestrzegać następujących wymagań. Upewnić się, że zanieczyszczenie różnymi czynnikami chłodniczymi nie występuje podczas korzystania z urządzeń do ładowania. Węże lub przewody powinny być jak najkrótsze, aby zminimalizować ilość zawartego w nich czynnika chłodniczego. Butle należy przechowywać w pozycji pionowej. Upewnić się, że układ czynnika chłodniczego jest uziemiony przed ładowaniem czynnika chłodniczego. Oznakować układ po zakończeniu ładowania (jeśli jeszcze nie jest). Należy zachować szczególną ostrożność, aby nie przepelnić układu chłodzenia. Przed ponownym naładowaniem układu należy przeprowadzić próbę ciśnieniową z OFN. Układ należy poddać próbie szczelności po zakończeniu ładowania, ale przed uruchomieniem. Przed opuszczeniem terenu należy przeprowadzić test szczelności.

9 WYCOFANIE Z UŻYTKOWANIA

Przed wykonaniem tej procedury ważne jest, aby technik był całkowicie zaznajomiony z urządzeniem i wszystkimi jego szczegółami.

Zaleca się dobrą praktykę bezpiecznego odzyskiwania wszystkich czynników chłodniczych. Przed wykonaniem zadania należy pobrać próbkę oleju i czynnika chłodniczego na wypadek konieczności przeprowadzenia analizy przed ponownym użyciem odzyskanego czynnika chłodniczego.

Istotne jest, aby moc elektryczna o pojemności 4 GB była dostępna przed rozpoczęciem zadania.

- a) Zapoznać się ze sprzętem i jego działaniem.
- b) Odizolować układ elektrycznie.
- c) Przed przystąpieniem do procedury należy upewnić się, że: w razie potrzeby dostępne są mechaniczne urządzenia do przenoszenia butli z czynnikiem chłodniczym.
- d) Wszystkie środki ochrony osobistej są dostępne i używane prawidłowo. Proces odzyskiwania jest przez cały czas nadzorowany przez kompetentną osobę;
- e) Sprzęt do odzyskiwania i butle są zgodne z odpowiednimi normami.
- f) Jeśli to możliwe, wypompować z układu czynnik chłodniczy.
- g) Jeśli próżnia nie jest możliwa, wykonać rozdzielacz, aby czynnik chłodniczy mógł zostać usunięty z różnych części układu.
- h) Upewnić się, że butla zostanie umieszczona na wadze przed odzyskaniem.
- i) Uruchomić maszynę do odzyskiwania i działać zgodnie z instrukcjami producenta.
- j) Nie przepelniać butli. (Nie więcej niż 80% objętości cieczy).
- k) Nie przekraczać maksymalnego ciśnienia roboczego butli, nawet chwilowo.
- l) Po prawidłowym napełnieniu butli i zakończeniu procesu upewnić się, że butle i sprzęt są natychmiast usuwane z miejsca i wszystkie zawory odcinające na urządzeniu są zamknięte.
- m) Odzyskany czynnik chłodniczy nie powinien być ładowany do innego układu chłodniczego, chyba że został oczyszczony i sprawdzony.

10 OZNAKOWANIE

Sprzęt powinien być oznakowany informacją, że został wycofany z eksploatacji i opróżniony z czynnika chłodniczego. Etykieta musi być opatrzona datą i podpisana. Upewnić się, że na urządzeniu znajdują się etykiety informujące, że urządzenie zawiera łatwopalny czynnik chłodniczy.

11 ODZYSKIWANIE

Przy usuwaniu czynnika chłodniczego z układu, w celu serwisowania lub likwidacji, zaleca się dobrą praktykę, aby wszystkie czynniki chłodnicze zostały bezpiecznie usunięte. Podczas przenoszenia czynnika chłodniczego do butli należy upewnić się, że używane są tylko odpowiednie butle do odzyskiwania czynnika chłodniczego. Upewnić się, że dostępna jest prawidłowa liczba butli do utrzymania całkowitego ładunku układu. Wszystkie używane butle są przeznaczone dla odzyskanego czynnika chłodniczego i oznakowane dla tego czynnika chłodniczego (tj. specjalne butle do odzyskiwania czynnika chłodniczego). Butle powinny być kompletne z zaworem bezpieczeństwa i odpowiednimi zaworami odcinającymi w dobrym stanie. Puste butle odzyskowe są opróżniane i, jeśli to możliwe, chłodzone przed odzyskaniem.

Sprzęt do odzyskiwania powinien być w dobrym stanie technicznym wraz z zestawem instrukcji dotyczących sprzętu, który jest pod ręką i powinien być odpowiedni do odzyskiwania łatwopalnych czynników chłodniczych. Ponadto dostępny jest zestaw skalibrowanych wag, które są sprawne. Węże powinny być kompletne ze szczelnymi złączami rozłączającymi i w dobrym stanie. Przed użyciem maszyny do odzyskiwania należy sprawdzić, czy jest ona w dobrym stanie technicznym, czy jest prawidłowo konserwowana i czy wszelkie powiązane elementy elektryczne są uszczelnione, aby zapobiec zapłonowi w przypadku uwolnienia czynnika chłodniczego. W razie wątpliwości skonsultować się z producentem.

Odzyskany czynnik chłodniczy należy zwrócić do dostawcy czynnika chłodniczego w odpowiedniej butli odzyskowej i zadbać o odpowiednią notatkę przekazania odpadów. Nie mieszać czynników chłodniczych w urządzeniach do odzysku, a zwłaszcza w butlach.

Jeśli sprężarki lub oleje sprężarkowe mają zostać usunięte, należy upewnić się, że zostały one spuszczonego do dopuszczalnego poziomu, aby upewnić się, że łatwopalny czynnik chłodniczy nie pozostaje w środku smarnym. Proces usuwania należy przeprowadzić przed zwrotem sprężarki do dostawcy. Aby przyspieszyć ten proces, można zastosować tylko ogrzewanie elektryczne korpusu sprężarki. Gdy olej jest odprowadzany z układu, należy go bezpiecznie przeprowadzić.

PANELU STEROWANIA

- Najniższa temperatura robocza otoczenia: 5 °C / 40% wilgotności względnej
- Najwyższa temperatura robocza otoczenia: 35 °C / 90% wilgotności względnej

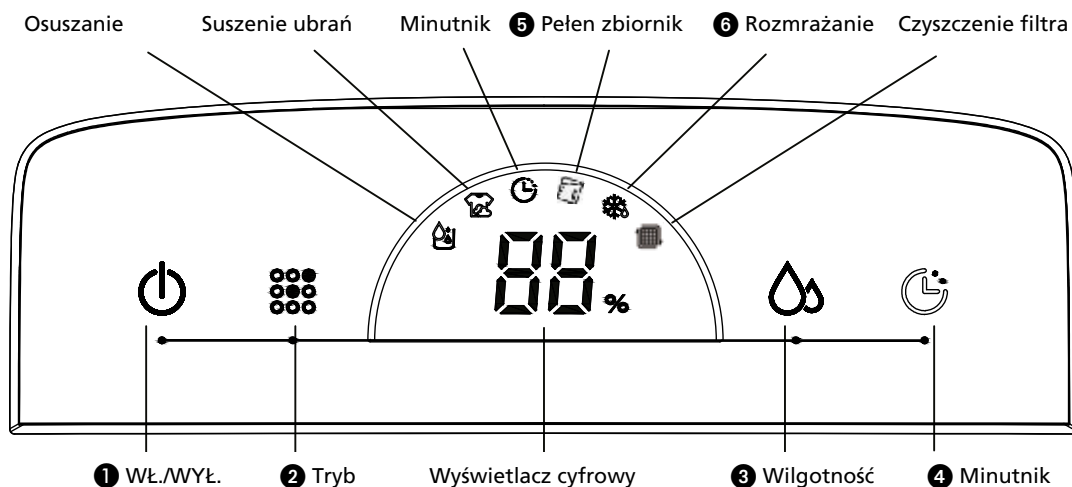



UWAGA!







- Aby działanie osuszacza było możliwe, zbiornik musi być odpowiednio zamontowany.
- Nie należy wyciągać zbiornika na wodę podczas pracy urządzenia lub tuż po jego zatrzymaniu.
- Aby do odprowadzania wody używać węża odpływowego, należy go zamontować zgodnie z opisem znajdującym się w sekcji „Metody odprowadzania wody”.
- Za każdym razem kiedy przycisk na panelu sterowniczym wciśnięty jest prawidłowo, słyszalny będzie charakterystyczny dźwięk.
- W momencie włączenia urządzenia, WŁĄCZA się odpowiednia lampka sygnalizacyjna. Lampka sygnalizacyjna jest WYŁĄCZONA jeśli urządzenie znajduje się w trybie czuwania.

OBSŁUGA

- 1 WŁ./WYŁ. : Naciśnij przycisk wł./wył. aby włączyć i wyłączyć urządzenie. Przy pierwszym włączeniu urządzenie osusza w sposób ciągły. Sprężarka jest włączana i silnik wentylatora pracuje na wolnych obrotach. W tym samym czasie zaświeca się znak osuszania a wyświetlacz cyfrowy **88** pokazuje temperaturę otoczenia. (Gdy wilgotność otoczenia jest mniejsza niż 30%, wyświetlane jest LO, a gdy wilgotność otoczenia jest większa niż 90%, wyświetlane jest HI.)
- 2 Tryb : Naciśnij przycisk trybu aby ustawić urządzenie w trybie osuszania lub trybie suszenia ubrań . Zaświeci się wybrany znak.
- 3 Wilgotność : Żądaną wilgotność otoczenia można ustawić, dotykając przycisk wilgotności . (Wartości można ustawić na CO~40%~50%~60%.) W trybie osuszania, naciskając przycisk wilgotności po raz pierwszy, wyświetlacz cyfrowy **88** pokazuje wybraną wartość wilgotności. Naciskając go drugi raz, zmienia ustawienie wartości wilgotności.
Gdy żądana wilgotność otoczenia jest ustawiona np. na 50%, a urządzenie wykrywa, że aktualna wilgotność otoczenia jest większa niż 52% RH (wilgotności względnej), urządzenia uruchamia się. Gdy urządzenie wykrywa, że aktualna

wilgotność otoczenia jest mniejsza niż 48% RH (wilgotności względnej), urządzenie zatrzymuje się. Aby korzystać z funkcji osuszania w sposób ciągły, należy używać ustawienia CO.

Wciskając przycisk wilgotności  przez pięć sekund, wyświetlacz cyfrowy  pokazuje temperaturę otoczenia. Po pięciu sekundach wyświetlacz cyfrowy  ponownie pokazuje wilgotność otoczenia.

- ④ Minutnik  : Naciskając przycisk minutnika  urządzenie zostaje ustawione do pracy przez ~1 godz. ~2 godz. ~4 godz. lub 9 godz. Gdy używana jest funkcja minutnika, zaświeca się znak minutnika .
- ⑤ Pełen zbiornik  : Gdy zbiornik na wodę jest pełen, zaświeca się znak pełnego zbiornika  Alarm rozbrzmiewa 10 razy i urządzenie wyłącza się. Po opróżnieniu zbiornika wody i ustawieniu go w prawidłowym położeniu, urządzenie rozpocznie ponownie osuszanie, a sprężarka automatycznie uruchomi się po trzech minutach.
- ⑥ Rozmrażanie  : Gdy urządzenie w czasie pracy umieszczone jest w pomieszczeniu o niskiej temperaturze otoczenia, powierzchnia parownika może zamarzać. Aby zapewnić normalną pracę urządzenia, jest ono wyposażone w funkcję automatycznego rozmrażania. Gdy urządzenie jest w trakcie rozmrażania, zaświeca się znak rozmrażania .

FILTR POWIETRZA

Osuszacze powietrza wyposażono w 3-warstwowy filtr do oczyszczania powietrza w pomieszczeniu. 3-warstwowy filtr składa się z siatkowego filtra stałego zintegrowanego z kratką, (pakowanego osobno) filtra HEPA™ HAF i filtra z węglem aktywnym. Przed rozpoczęciem użytkowania osuszaczy powietrza filtry należy zamontować zgodnie z instrukcją obsługi.

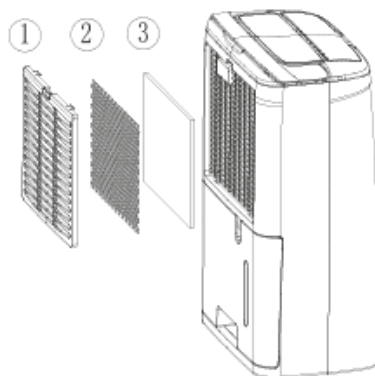

Rys 7

- ① Filtr siatkowy (stały); usuwa największe cząsteczki kurzu.
- ② Filtr z węglem aktywnym; usuwa zapachy.
- ③ Filtr HEPA™ HAF; usuwa cząsteczki kurzu, sierść zwierząt i bakterie z powietrza.

CZYSZCZENIE, KONTROLA LUB WYMIANA FILTRÓW:

WYJMOWANIE FILTRÓW:

- Wyjmij pojemnik na wodę (patrz: rozdział Odprowadzanie wody i pełny pojemnik na wodę).

- Wyjmij filtr siatkowy (stały), mocno naciskając na górę filtra stałego 2 lub 3 palcami. Filtr stały wygnie się, dzięki czemu dwa haczyki zabezpieczające u góry filtra stałego wyskoczą z odpowiadających im otworów. W tym momencie filtr stały jest odłączony i można go łatwo wyjąć.
- Teraz możesz wyjąć widoczny filtr HEPATM HAF, a następnie filtr z węglem aktywnym.

Filtr stały należy czyścić regularnie odkurzaczem, aby zapobiec zablokowaniu przepływu powietrza. Nie wymaga regularnej wymiany.



Aktywny filtr węglowy powinien być czyszczony w momencie, kiedy jest zakurzony, ale wymieniać go należy w tym samym czasie co filtr 3M™ HAF.



NOTE!

- Nie wolno w żadnym wypadku korzystać z urządzenia bez filtra!
- Włączone urządzenie bez aktywnego filtra węglowego i filtra HEPATM HAF nie może uszkodzić odwilżacz. W tym przypadku niebezpieczne cząsteczki kurzu i pyłków nie będą usuwane.
- Filtry na wymianę dostępne są u Twojego dealera / www.qlima.com

WKŁADANIE FILTRÓW:

- Umieść w osuszaczu nowy filtr HEPATM i nowy filtr z węglem aktywnym. Najpierw włóż do środka filtr z węglem aktywnym, a następnie filtr HEPATM.
- Dwa dolne haczyki włóż do odpowiednich otworów, a następnie umieść w odpowiednich otworach dwa górne haczyki. Filtr stały należy lekko ugiąć, naciskając na górze filtra stałego 2 lub 3 palcami.

FUNKCJA ODPŁYWU

OPCJA 1 OPRÓŻNIANIE RĘCZNE

Uwagi:

- Nie należy wyciągać zbiornika na wodę podczas pracy urządzenia lub tuż po jego zatrzymaniu.

W przeciwnym razie może dojść do rozlania wody na podłogę.

- Podczas korzystania ze zbiornika nie należy używać węża. Jeśli wąż jest podłączony, woda będzie wypływać przez niego, a nie do zbiornika.

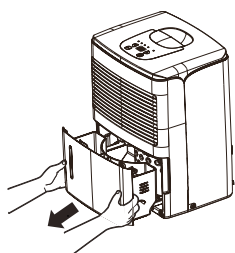

Rys 3

- 1 Trzymając za uchwyty na dole zbiornika na wodę należy wyciągnąć go w kierunku wskazanym przez strzałki.
- 2 Opróżnić zbiornik jedną ręką chwytając za uchwyt na dole zbiornika, a drugą za jego górę.

- 3 Umieść zbiornik ponownie w osuszaczu zgodnie z oznaczeniami.

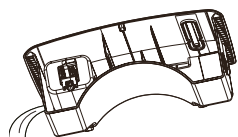

Rys 4

OPCJA 2 OPRÓŻNIANIE GRAWITACYJNE ZA POMOCĄ WĘŻA

- 1 Użyć węża dołączonego do zestawu.
- 2 Wyciągnij zbiornik z urządzenia zgodnie z instrukcją.
- 3 Załóż wąż na dyszę i upewnij się, że jest odpowiednio zablokowany.

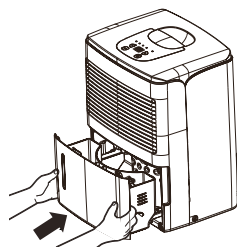

Rys 5

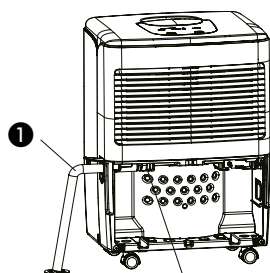

Rys 6

- 1 wąż
- 2 dyszę

- 4 Włóż zbiornik ponownie. Upewnij się, że wąż przechodzi przez otwór wylotowy zbiornika oraz że jest skierowany w dół. Przeciągnij wąż do podłogi a następnie zakryj jego otwór. Zwróć uwagę, że węża nie należy naciskać, w przeciwnym razie mogą wystąpić problemy z waniem wody.

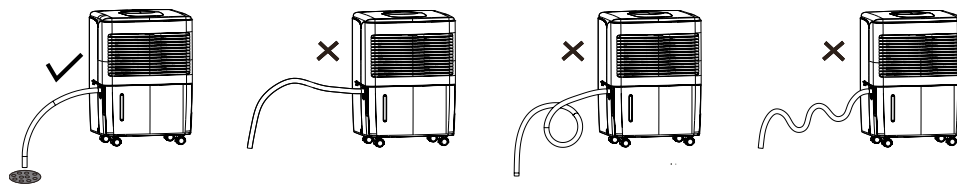

Rys 7



UWAGA!

Aby ściągnąć wąż, należy przygotować zbiornik na wodę i postawić go pod dyszą.

CZYSZCZENIE I KONSERWACJA



OSTRZEŻENIE:

- Przed przystąpieniem do czyszczenia należy wyłączyć osuszacz i odłączyć go od źródła zasilania. W przeciwnym razie może dojść do porażenia prądem.
- Osuszacza nie należy myć wodą, ponieważ może dojść do porażenia prądem.
- Do czyszczenia osuszacza nie należy używać substancji łatwopalnych (takich jak rozcieńczalnik lub benzyna).

W przeciwnym razie można go uszkodzić.

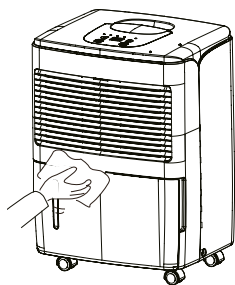

Rys 9

1 **Kratka i obudowa**

Czyszczenie obudowy:

Jeśli na obudowie zebrał się kurz, należy ściągnąć go przy użyciu miękkiego ręcznika.

Jeśli obudowa jest bardzo brudna (tłusta), należy użyć łagodnego detergentu.

Czyszczenie kratki: Należy skorzystać z odkurzacza lub szczotki.

CZYNNOŚCI PO UŻYTKOWANIU

- Odłączyć od źródła prądu.
- Wyczyścić filtr powietrza i obudowę.
- Wyczyścić osuszacz z kurzu i brudu.
- Opróżnij zbiornik na wodę.

ROZWIĄZYWANIE PROBLEMÓW

- Przed skontaktowaniem się ze wsparciem technicznym należy wykonać następujące czynności.

Problem	Przyczyna	Rozwiązanie
Urządzenie nie pracuje.	Nie jest podłączone zasilanie.	Podłączyć wtyczkę do gniazda sieciowego.
Urządzenie nie osusza.	Zbiornik na wodę jest pełen.	Usunąć wodę ze zbiornika.
	Zbiornik na wodę nie został prawidłowo wymieniony.	Umieścić zbiornik na wodę w prawidłowej pozycji.
	Zapchany filtr powietrza.	Wyczyścić filtr powietrza.
	Temperatura lub wilgotność względna w pomieszczeniu, w którym pracuje urządzenie, jest za niska.	Normalne jest, że urządzenie nie osusza w tych warunkach.
Osuszanie działa, ale niewystarczająco zmniejsza wilgotność względną.	Pomieszczenie jest za duże.	Zaleca się stosowanie osuszacza o większej wydajności.
	Istnieje zbyt wiele źródeł wilgotności.	Zaleca się stosowanie osuszacza o większej wydajności.
	Za duża wentylacja.	Zmniejszyć wentylację (np. zamknąć okna i drzwi).
Świeci się światło serwisowe.	Gdy okres czasu wymagany do serwisu przekroczy 168 godzin, zaświeci się świetlny wskaźnik czyszczenia filtra.	Wyczyścić filtr i zresetować zegar wskazujący czas do serwisu.
	Wyczyszczono filtr, ale zegar wskazujący czas do serwisu nie został zresetowany	Wcisnąć przycisk zegara przy pracującym urządzeniu i przytrzymać go przez 5 sekund. Wygenerowany zostanie jeden sygnał brzęczyka, a wskaźnik czyszczenia filtra mignie 5 razy.

WARUNKI GWARANCJI

Odwilżacz objęty jest dwuletnią gwarancją począwszy od dnia zakupu. W okresie tym wszelkie usterki materiałowe i fabryczne podlegają bezpłatnej naprawie.

Obowiązują przy tym następujące warunki:

- Wszelkie dodatkowe roszczenia, w tym roszczenia odszkodowań z racji ewentualnie poniesionych strat, nie będą honorowane.
- Naprawy i wymiany części w okresie gwarancji nie przedłużają okresu gwarancji.
- Gwarancja traci ważność jeżeli dokonano przeróbek, zastosowano nieoryginalne części lub urządzenie było naprawiane przez osoby trzecie.
- Części podlegające naturalnemu zużyciu nie podlegają gwarancji.
- Gwarancja jest ważna po przedstawieniu oryginalnej, prawidłowo wypełnionej karty gwarancyjnej i dowodu zakupu.
- Gwarancja nie obejmuje uszkodzeń spowodowanych nieprawidłową eksploatacją lub niedostosowaniem się do zaleceń instrukcji obsługi.
- Koszty transportu i ryzyko transportu odwilżaczy oraz części zamienne do nich zawsze pokrywa kupujący.

W celu uniknięcia niepotrzebnych kosztów zawsze początkowo proponujemy korzystanie z instrukcji obsługi. Jeżeli to nie przyniesie rozwiązania problemu, odwilżacz należy wystać do punktu serwisowego.

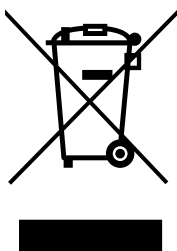

Nie należy utylizować urządzeń elektrycznych jako nieposortowanych odpadów komunalnych, należy korzystać z oddzielnych przeznaczonych do tego celu pojemników. Prosimy skontaktować się z lokalnymi władzami w celu uzyskania informacji dotyczących dostępnych systemów zbierania odpadów. Jeśli urządzenia elektryczne są utylizowane na wysypiskach, niebezpieczne substancje mogą przedostawać się do wód gruntowych i dostać się do łańcucha żywności, narażając was na pogorszenie zdrowia i samopoczucia. Przy wymianie starych urządzeń na nowe, dostawca jest zobowiązany prawnie do zabrania starych urządzeń do utylizacji za darmo. Nie wrzucać baterii do ognia, ponieważ mogą wybuchnąć lub może nastąpić wyciek szkodliwych substancji. Przy wymianie lub utylizacji pilota należy usunąć z niego baterie i utylizować je zgodnie z zasadami prawa, ponieważ są one szkodliwe dla środowiska.

Informacja dotycząca środowiska: To urządzenie zawiera fluorowane gazy cieplarniane objęte treścią protokołu z Kioto, dlatego naprawę klimatyzatora bądź jego demontaż zlecić należy fachowcom z autoryzowanego serwisu naprawczego.

Urządzenie to zawiera czynnik chłodniczy R290 w ilości podanej w powyższej tabeli. Czynnika chłodniczego R290 nie należy wprowadzać do atmosfery: R290 jest fluorowanym gazem cieplarnianym o wskaźniku GWP (Global Warming Potential) wynoszącym = 3.

DANE TECHNICZNE

Model		D 610	D 612
Pobór mocy	kW	0,21	0,20
Zasilanie	V / Hz / Ph	220-240 / ~ 50 / 1	220-240 / ~ 50 / 1
Napięcie elektryczne (nom.)	A	0,8	0,79
Aktualny bezpiecznik dla PCB		2010 Serie(s),AC250V,T,3,15A or 5A or 6,3A,L	
Aktualny bezpiecznik dla 1 PCB		2010 Serie(s),AC250V,T,2,0A,L	
Zdolność osuszania (Osuszanie 30°C, 80% RH)ć	L / 24h	10	12
Zdolność osuszania (Osuszanie 27°C, 60% RH)	L / 24h	6,3	6,88
Pojemność zbiornika wody	L	1,8	1,8
Przepustowość powietrza (nom.)*	m ³ /h	80	90
Objętość pomieszczenia do*	m ³	40 - 65	50 - 75
Zakres temperatur działania	°C	5 - 35	5 - 35
Automatyczne odszranianie		tak	tak
Regulacja poziomu wilgotności		tak	tak
Typ sprężarki		obrotowy	obrotowy
Rodzaj środka chłodzącego typ/ ilość naładowana	r / gr	R290 / 55 gr	R290 / 60 gr
Ciśnienie ssania/ rozładowanie (max.)	MPa	0,75 / 2,16 (2,6)	7,5 / 20,4 (25,8)
Wymiary jednostki (szer x głęb. wys)	mm	290 x 194 x 478	290 x 194 x 478
Ciężar netto jednostki	kg	10	9,7
Ciężar brutto jednostki	kg	11	10,6
Poziom hałsu *	dB(A)	38	44
Klasa bezpieczeństwa jednostki	IP	IP24	IP24

* Służy tylko jako wskaz wka

Producent zastrzega sobie prawo do wprowadzenia zmian bez uprzedniego zawiadomienia.

KOMPONENTDIAGRAM

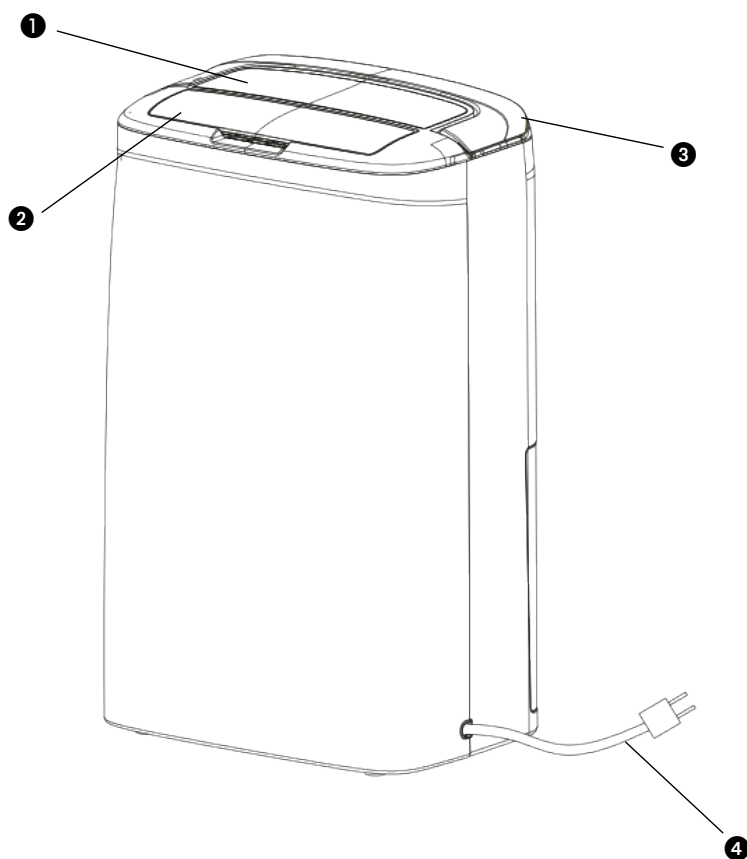

❶ Kontrollpanel

❷ Luftplatta

❸ Handtag

❹ Strömsladd

❺ Filter

❻ Tank

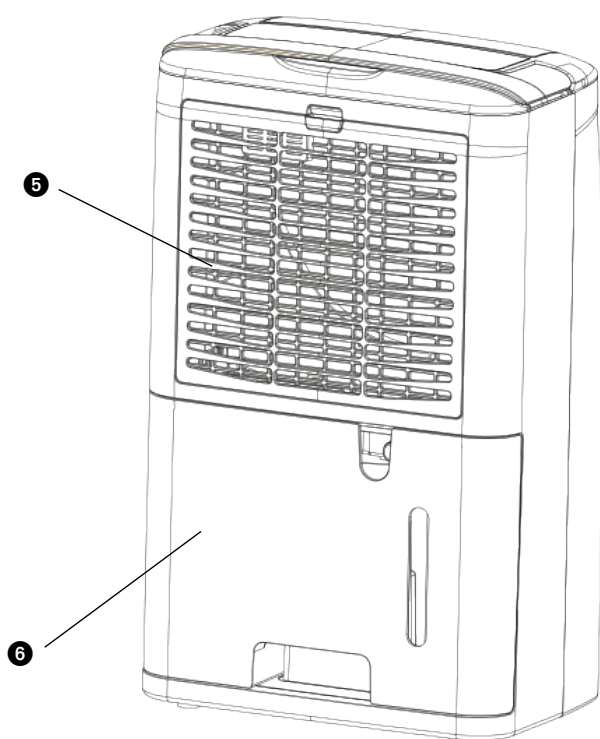

1 LÄS FÖRST BRUKSANVISNINGEN.

2 RÅDGÖR VID TVIVEL MED DIN ÅTERFÖRSÄLJARE.

Läs igenom handboken noga innan du använder enheten. Behåll den för framtida bruk. Installera endast enheten om den uppfyller kraven i lokala/nationella lagar, förordningar och standarder. Enheten är avsedd för avfuktning i bostadshus och lämpar sig endast för normala ushållsförhållanden samt inomhus i vardagsrum, kök, badrum och garage. Denna apparat är endast lämpad för ett jordat eluttag, nätspänning 220-240V / ~50 Hz.

ALLMÄNT

- För optimalt resultat bör apparaten inte placeras nära ett element eller någon annan värmekälla.
- Håll alla fönster stängda för maximal effektivitet.
- Apparatsens avfuktningsskapacitet varierar med lokalens temperatur och fuktighet. Vid låga temperaturer är det normalt att mindre fukt absorberas.
- Se till att luftfiltret hålls rent Detta förebygger onödig energiförbrukning och garanterar ett optimalt resultat.
- Om kontakten har varit utdragen ur uttaget startar apparaten först efter fem minuter igen. Denna automatiska fördröjning skyddar kompressorn.



VIKTIGT

Apparaten **MÅSTE** alltid kopplas till ett jordat uttag. Om platsens strömförsörjning inte är jordad, får apparaten absolut inte anslutas. Efter anslutning måste apparatsens nätkontakt alltid vara lätt åtkomlig. Läs denna bruksanvisning noggrant och följ anvisningarna.

Kontrollera innan du ansluter apparaten att:

- Nätspänningen överensstämmer med värdet på typskylten;
- Strömförsörjning och nätuttag är lämpade för apparaten;
- Sladdens kontakt passar i uttaget;
- Apparaten står på ett jämnt och stadigt underlag.

Låt den elektriska anslutningen kontrolleras av en befogad yrkesperson om du inte är säker på att allt stämmer.

- Denna apparat är inte avsedd för användning av personer (inklusive barn) med minskade fysiska, sensoriska eller mentala möjligheter, eller som saknar erfarenhet och kunskap, såvida de inte fått vägledning eller instruktioner vad gäller användning av apparaten av en person som ansvarar för deras säkerhet.
- Apparaten är tillverkad enligt CE säkerhetsnormer. Du bör dock, som med alla elektriska apparater, vara försiktig
- Luftintagets / utsläppets galler får aldrig täckas över.
- Töm vattenreservoaren innan du flyttar apparaten.
- Låt apparaten aldrig komma i kontakt med kemikalier.
- Apparaten får aldrig sänkas i någon vätska.
- Stick aldrig in något föremål genom apparatens öppningar.
- Dra alltid först ut nätkontakten ur vägguttaget innan (en del av) apparaten måste rengöras eller bytas ut.
- Anslut ALDRIG apparaten med hjälp av en förlängningsladd. Om inget lämpat, jordat eluttag finns i närheten, måste ett sådant installeras av en befogad elektriker.

- Barn bör övervakas för att garantera att de inte leker med apparaten.
- Låt eventuella reparationer alltid utföras av en befogad servicemontör eller av leverantören. Följ underhållsanvisningarna.
- Dra alltid ut apparatens nätkontakt ur uttaget när den inte används.
- Om elkabeln är skadad måste den bytas ut av tillverkaren, dess kundtjänst eller personer med jämförbara kvalifikationer för att förhindra fara.
- Den här anordningen kan användas av barn från 8 år och uppåt och personer med nedsatt fysisk, sensorisk eller mental förmåga eller bristande kunskaper om de erhållit övervakning eller instruktioner avseende användning av denna enhet på ett säkert sätt och förstår riskerna.
- Barn får inte leka med enheten.
- Rengöring och användarunderhåll får inte utföras av barn utan övervakning.



Bild 1



OBS!

- Använd aldrig apparaten om sladden eller nätkontakten är skadad. Låt sladden aldrig klämmas och undvik kontakt med vassa kanter.

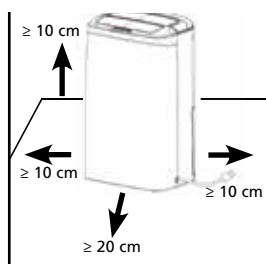

OBS!

- Om anvisningarna inte följs kan detta leda till att apparatens garanti förfaller.

Särskild information gällande apparater med köldmediumgas R290 / R32.

- Läs noggrant igenom alla varningar.
- Inga andra andra verktyg än de som rekommenderas av tillverkningsföretaget ska användas vid avfrostning och rengöring av apparaten.

- Apparaten ska placeras i ett område utan kontinuerliga antändningskällor (till exempel: öppna lågor, gas eller elektriska apparater i drift).
- Undvik att punktera och bränna.
- Denna apparat innehåller Y g (se klassad märkning på baksidan av enheten) på köldmediumgas R290 / R32 .
- R290 / R32 är en köldmediumgas är i överensstämmelse med de europeiska miljödirektiven. Ingen del av kylkretsen får punkteras. Var uppmärksam på att köldmedier kan vara luktlösa.
- Om apparaten installeras, drivs eller förvaras i ett icke ventilerat område, ska rummet vara utformat för att förebygga ackumulering av köldmedier vid läckage. Detta kan medföra risk för brand eller explosion på grund av antändning av köldmediet orsakad av elektriska värmeanordningar, spisar eller andra antändningskällor.
- Apparaten ska förvaras på ett sådant sätt som förhindrar mekaniskt fel.
- Personer som använder eller arbetar på kylkretsen ska ha lämplig certifiering som utfärdats av en ackrediterad organisation som säkerställer kompetensen vid hantering av köldmediet enligt en specifik utvärdering som erkänts av branschorganisationer.
- Reparationer ska utföras baserat på rekommendationer från tillverkningsföretaget.

Underhåll och reparationer som kräver hjälp från annan behörig personal ska utföras under överinseende av en person som är utbildad i användning av brandfarliga köldmedier.

Apparaten ska installeras, drivas och förvaras i ett rum med en golvyta större än 4 m². Apparaten ska förvaras i ett välventilerat område där rummets storlek motsvarar rummets area som anges för drift.

INSTRUKTIONER FÖR REPARATION AV APPARATER SOM INNEHÅLLER R290 / R32

1 ALLMÄNNA INSTRUKTIONER

Denna instruktionsmanual är avsedd för användning av individer som har tillräcklig teknisk bakgrund av elektriska, elektroniska, köldmedier och mekaniska erfarenheter.

1.1 Kontrollpunkter i området

Innan något inledande arbete påbörjas på system som innehåller lättantändliga köldmedier, krävs obligatoriska säkerhetskontroller för att säkerställa att risken för antändning är minimal. För reparation av köldmediumsystemet ska följande försiktighetsåtgärder följas innan något arbete på systemet påbörjas .

1.2 Arbetsrutiner

Arbetet ska genomföras enligt kontrollerade former för att minimera risken för att en lättantändlig gas eller ånga uppträder under arbetets gång.

1.3 Allmänt arbetsområde

All underhållspersonal och andra som arbetar i lokalområdet ska instrueras om i arbetets natur som utförs. Arbeta i slutna utrymmen ska undvikas. Området runt arbetsytan ska spärras av. Se till att förhållandena inom området har säkrats genom kontroll av lättantändligt material.

1.4 Kontrollera för förekomsten av kylmedel

Området ska kontrolleras med en lämplig detektor för köldmedium före och under arbetets gång för att säkerställa att teknikerna är medvetna om den potentiellt brandfarlig atmosfär. Se till att detektorutrustningen för läckage är passande för användning med brandfarliga köldmedier, det vill säga, gnistfria, tillräckligt tätade eller egensäkra.

1.5 Brandsläckare finns tillgänglig

Vid utförande av heta arbeten på köldmediumutrustning eller tillhörande delar, ska lämplig brandsläckningsutrustning vara tillgänglig till hands. Ha en torr pulver eller en koldioxidsläckare brandsläckare CO₂ närliggande laddningsområdet.

1.6 Inga antändningskällor

Personer som utför arbete i förhållande till ett köldmediumsystem som innebär att man utsätter rörarbete som innehåller eller har innehåll lättantändligt ska inte använda antändningskällor på ett sådant sätt att det kan leda till risk för brand eller explosion. Alla presumtiva antändningskällor, inklusive cigarettrökning, ska hållas tillräckligt långt borta från installationsplatsen, reparation, borttagning och kassering, under vilket lättantändligt köldmedium kan eventuellt släppas ut i det omgivande utrymmet. Innan arbetet kommer igång ska området kring utrustningen undersökas för att säkerställa att det inte finns några brandfaror eller antändningsrisker. Skyltar med "Ingen rökning" ska visas.

1.7 Ventilerat område

Säkerställ att området upställd i det fria eller att det är tillräckligt ventilerat innan du tar dig in i systemet eller utför heta arbeten. En grad av ventilation ska finnas att tillgå under perioden då arbetet utförs. Ventilationen ska på ett säkert sätt sprida ut eventuell utsläpp av köldmedium och företrädesvis föra ut det externt i atmosfären.

1.8 Kontrollpunkter på kylutrustningen

Där elektriska komponenter byts ut, ska de vara passande för ändamålet och med de korrekta specifikationerna. Tillverkarens riktlinjer för underhåll och service ska alltid följas. Vid minsta tvekan ska du kontakta tillverkarens tekniska avdelning för hjälp. Följande kontrollpunkter ska alltid utföras gällande installationer som använder lättantändliga köldmedier: - storleken på laddningen överensstämmer med rummets storlek där delarna för köldmediet är installerade;

- ventilationens anordningar och utlopp fungerar väl och är inte blockerade.
- om en indirekt kylkrets används, ska sekundärkretsen kontrolleras för närvaro av köldmedium.
- märkning på utrustningen fortsätter att vara synlig och läsbar. Märkningar och skyltar som är oläsbara ska korrigeras.
- kylrör eller komponenter installerade på en plats där de osannolikt inte kommer att utsättas för något ämne som kan fräta komponenter som innehåller köldmedium, såvida inte komponenterna är konstruerade av material som i sig är resistenta mot frätning eller är lämpligt skyddade mot att de blir korroderade.

1.9 Kontrollpunkter av elektriska apparater

Reparation och underhåll av elektriska komponenter ska omfatta inledande kontrollpunkter gällande säkerhet och procedurer för kontroll av komponenter. Om ett fel föreligger som kan kompromettera säkerheten, ska ingen strömförsörjning vara ansluten till kretsen tills att den har hanteras på ett tillfredsställande sätt. Om felet inte kan åtgärdas med omedelbar verkan, och det är nödvändigt att fortsätta driften, ska en lämplig temporär lösning användas. Detta ska rapporteras till ägaren av utrustningen så att alla parter är underrättade. De initiala kontrollpunkterna för säkerheten ska omfatta:

- att kondensatorerna är tömda: detta ska ske på ett säkert sätt för att undvika gnistor
- att det inte finns några strömförande komponenter och kabelledningar exponerade under processen för laddning, återställning eller rening av systemet;
- att det finns en kontinuitet i förbindningen mellan enhet och jord.

2 REPARATIONER PÅ TÄTADE KOMponenter

2.1 Vid reparationer till tätade komponenter ska alla elektriska förbindelser kopplas från den utrustning som arbetas på före eventuell borttagning av tätade skydd etc. Om det är absolut nödvändigt att ha en strömförsörjning till utrustning under servicen, ska det finnas en permanent fungerande form av läckagedetektering placerad vid den mest kritiska punkten för att varna om en potentiellt farlig situation.

2.2 När man arbetar med elektriska komponenter, ska särskild uppmärksamhet tas i beaktning för att säkerställa att höljet inte ändras på ett sådant sätt att skyddsnivån påverkas. Detta ska inkludera skador på kablar, alltför många anslutningar, kontakter som inte är konstruerade enligt originalspecifikationerna, eventuella skador på tätningar, felaktig montering av packningsringar, etc.

Se till att apparaten är ordentligt monterad.

Se till att tätningar eller tätningsmaterial inte har försämrats så att de inte längre tjänar sitt syfte att förhindra inträngning av brandfarliga atmosfärer. Reservdelar ska vara i enlighet med tillverkarens specifikationer.

OBS Användningen av tätningsmedel i silikon kan påverka effektiviteten hos vissa typer av detekteringsutrustning för läckage. Egensäkra komponenter behöver inte isoleras innan arbetet påbörjas på dem.

3 REPARERA EGENSÄKRA KOMponenter

Använd inte permanenta induktiva eller kapacitansbelastningar på kretsen utan att säkerställa att detta inte kommer att överskrida den tillåtna spänningen och strömmen som tillåts för utrustningen som används.

Egensäkra komponenter är de enda typer som kan arbetas på, medan de är igång i närvaro av brandfarlig atmosfär. Testapparaten ska vara korrekt klassad.

Byt endast ut komponenter med delar som anges av tillverkaren. Andra delar kan resultera i antändning av köldmediet i atmosfären från ett läckage.

4 KABLAGE

Kontrollera att kablagen inte blir utsatta för slitage, anfrätning, alltför högt tryck, vibrationer, skarpa kanter eller andra skadliga miljöeffekter. Kontrollen ska också ta i beräkning av effekterna av åldrande eller kontinuerliga vibrationer från källor som kompressorer eller fläktar.

5 DETEKTERING AV ANTÄNDLIGA KÖLDMEDIER

Under inga omständigheter ska eventuella antändningskällor användas i sökandet efter eller detektering av köldmediumläckage. En halogenläcksökare (eller någon annan detektor med en öppen låga) ska inte användas.

6 METODER FÖR DETEKTERING AV LÄCKAGE

Följande metoder för detektering av läckage anses acceptabla för system som innehåller lättantändliga köldmedier. Elektroniska läckagesökare ska användas för att detektera brandfarligt köldmedium, men känsligheten kanske inte är tillräcklig eller så den kan behövas omkalibrering. (Detektionsutrustning ska kalibreras i ett område fritt från köldmedium.)

Se till att detektorn inte är en potentiell antändningskälla och uppfyller sitt syfte för det använda köldmediet. Detekteringsutrustning för läckage ska konfigureras till en procentandel av LFL för köldmediet och kalibreras till det använda köldmediet och lämplig procentandel av gas (25 % max) bekräftas.

Detektering av läckande vätskor är lämplig för användning med de flesta köldmedier. Dock ska användningen av rengöringsmedel som innehåller klor undvikas eftersom klor kan reagera med köldmediet och korrodera rörledningen i koppar.

Om en läcka misstänks, ska alla öppna lågor tas bort/släckas.

Om läckage av köldmedium upptäcks och som kräver hårdlödning, ska allt köldmedium återvinnas från systemet eller isoleras (genom att stänga av ventilerna) i en del av systemet bort från läckaget. Syrefritt kväve (OFN) ska sedan spolras genom systemet både före och under processen för hårdlödning.

7 BORTTAGNING OCH EVAKUERING

Vid ingrepp i kylkretsen för att utföra reparationer eller för något annat ändamål, ska konventionella procedurer användas. Det är emellertid viktigt att bästa praxis följs, eftersom antändlighet är en möjlighet. Följande procedur ska följas: töm köldmediet; rensa kretsen med inert gas; evakuera; rena igen med inert gas; öppna kretsen genom att kapa eller hårdlöda.

Det laddade köldmediet ska återvinnas i tilldelade och korrekta cylindrar för återvinning. Systemet ska vara "spolas" med OFN för att göra enheten säker. Denna process kan behöva upprepas ett flertal gånger. Tryckluft eller syre ska inte användas för denna uppgift. Spolning kan uppnås genom att vakuumet i systemet bryts med syrefritt kväve och fortsätter att fylla tills arbetstrycket uppnåtts. Därefter ventileras det ut till atmosfären och slutligen dras ner till ett vakuum. Denna process bör upprepas tills inget köldmedium är kvar i systemet.

När den slutliga laddningen av syrefritt kväve (OFN) används, ska systemet avluftas ner till atmosfärstryck för att arbete ska kunna utföras. Denna åtgärd är absolut viktig om hårdlödning på rörsystemet ska ske. Kontrollera att uttaget till vakuumpumpen inte ligger nära några antändningskällor och det finns gott om ventilation

8 PROCEDURER FÖR LADDNING

Förutom konventionella procedurer för laddning, ska följande krav följas. Säkerställ att förorening av olika köldmedier inte uppstår vid användning av utrustning för laddning. Slangar eller linjer ska vara så korta som möjligt för att minimera den mängd köldmedium som finns i dem. Cylindrarna ska hållas i upprätt läge. Se till att köldmediumsystemet är jordat innan du laddar systemet med köldmedium. Märk systemet när laddningen är klar (om den inte redan är). Extrem skötsel ska tas för att inte överfylla köldmediumsystemet. Innan du laddar systemet ska det provtryckas med syrefritt kväve (OFN). Systemet ska testas för läckage när laddning är slutförd men innan idrifttagning. Ett uppföljning av testat läckage ska utföras innan du lämnar platsen.

9 URDRIFTTAGANDE

Innan denna procedur utförs är det viktigt att teknikern är helt bekant med utrustningen och alla detaljer.

God praxis rekommenderas gällande återvinning av alla köldmedier på ett säkert sätt. Innan uppgiften utförs, ska ett prov på oljan och köldmediet tas, i det fall att en analys krävs före återanvändning av återvunnet köldmedium. Det är viktigt att 4 GB strömmen är tillgänglig innan uppgiften påbörjas.

- a) Bekanta dig med utrustningen och dess funktioner.
- b) Isolera det elektriska systemet.
- c) Innan du försöker med denna procedur, ska du se till att: Mekanisk hanteringsutrustning är, om så krävs, tillgänglig för hantering av cylindrar med köldmedium.
- d) All personlig skyddsutrustning är tillgänglig och används korrekt. Processen för återvinning övervakas hela tiden av en kompetent person.
- e) Utrustning för återvinning och cylindrar uppfyller gällande standarder.
- f) Nedsugning av köldmediumsystemet, om möjligt.
- g) Om ett vakuum inte är möjligt, ska ett grenrör framställas så att köldmediet kan avlägsnas från olika delar av systemet.
- h) Se till att cylindern är belägen på skalorna före återvinning.
- i) Starta maskinen för återvinning och arbeta enligt tillverkarens instruktioner.

- j) Överfyll inte cylindrarna. (Högst 80% laddad vätskevolym).
- k) Överskrid inte cylinderns maximala arbetstryck, även temporärt.
- l) När cylindrarna är fyllda på rätt sätt och processen är slutförd, ska du se till att cylindrarna och utrustningen snabbt plockas bort från platsen och alla isoleringsventiler på utrustningen är stängda.
- m) Återvunnet köldmedium får inte laddas till ett annat köldmediumsystem om det inte har rengjorts och kontrollerats.

10 MÄRKNING

Utrustningen ska märkas som anger att den har varit tagen ur drift och tömts på köldmedium. Märkningen ska vara daterad och signerad. Se till att det finns märken på utrustningen som anger att utrustningen innehåller lättantändligt köldmedium.

11 ÅTERSTÄLLA

När köldmediet töms från ett system, antingen för service eller avveckling, rekommenderas det god praxis för att all köldmedium töms säkert. Vid överföring av köldmediet till cylindrar, ska du se till att endast lämpliga cylindrar för återvunnet köldmedium används. Säkerställ att rätt antal cylindrar för att hålla det totala systemet för laddningen finns tillgänglig. Alla cylindrar som ska användas betecknas för det återvunna köldmediet och märks för det köldmediet (dvs speciella cylindrar för återvinning av köldmedium). Cylindrarna ska vara kompletta med tryckavlastningsventil och tillhörande avstängningsventiler i gott skick. Tomma cylindrar för återvinning evakueras och om möjligt nedkylda innan återvinning sker.

Utrustningen för återvinning ska vara i god fungerande ordning med en uppsättning instruktioner om den utrustning som finns till hands och ska vara lämplig för återvinning av lättantändligt köldmedium. Dessutom skall en uppsättning kalibrerade vågar finnas tillgängliga och i gott skick. Slangarna ska vara kompletta med läckagefria fränkopplingsbara kopplingar och i gott skick. Innan du använder maskinen för återvinning, ska du säkerställa att den är i tillfredsställande skick, har underhållits ordentligt och att alla tillhörande elektriska komponenter är täta för att förhindra antändning i händelse av utsläpp av köldmedium. Kontakta tillverkaren vid tveksamheter.

Det återvunna köldmediet ska returneras till leverantören av köldmedium i korrekt cylinder för återvinning och relevant avfallshantering. Blanda inte köldmediet i enheter för återvinnings och särskilt inte i cylindrar.

Om kompressorer eller kompressoroljor ska tas bort, se till att de har evakuerats till en acceptabel nivå som säkerställer att lättantändligt köldmedium inte ligger kvar i smörjmedlet. Processen för evakuering ska utföras innan kompressorn återförs till leverantörerna. Endast elektrisk uppvärmning till kompressorenheten ska användas för att accelerera denna process. När oljan töms från ett system, ska det utföras på ett säkert sätt.

KONTROLLPANEL

- Lägsta omgivande driftsförhållanden: 5 °C/40 % relativ luftfuktighet.
- Högsta omgivande driftsförhållanden: 35 °C/90 % relativ luftfuktighet.

Avfuktning Torka kläder Timer 5 Full tank 6 Frost av Rengöring av filter

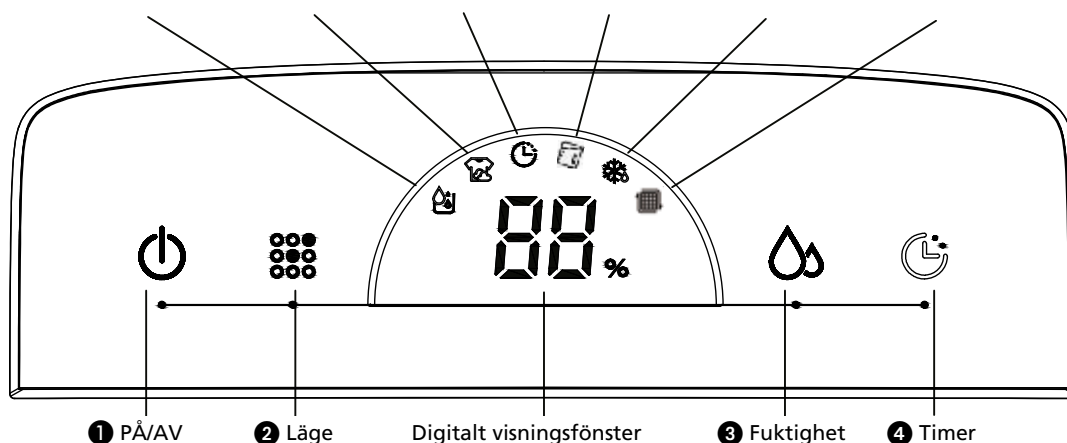

























OBS!

- Vattenhinken måste installeras korrekt för att avfuktningsapparaten ska fungera.
- Ta inte bort hinken medan apparaten är i drift.
- Om du vill använda dräneringsslangen för att tömma vatten, ska du installera slangen enligt avsnittet "Dräneringsmetod".
- Varje gång att trycker på knappen på kontrollpanelen kommer den att ge ut ett "PIP" -ljud.
- När du slår på apparaten, är körindikatorn ON (PÅ). Körindikatorn är avstängd (OFF) i standby-läge.

DRIFT

- 1 PÅ/AV  : Tryck på/av-knappen  när du ska slå av enheten. När enheten slås på för första gången, avfuktar den kontinuerligt. Kompressorn är påslagen och fläktmotorn körs vid låg hastighet. Samtidigt, tänds  symbolen för avfuktning och det digitala visningsfönstret  visar den omgivande fuktigheten. (När det omgivande fuktighetsvärdet är mindre än 30%, visar den LO (LÅG), när fuktighetsvärdet är större än 90%, visar den HI (HÖG).)
- 2 Läge  : Tryck på lägesknappen  för att ställa in enheten i avfuktningläge  eller läget torka kläder . Den valda teckensymbolen tänds.
- 3 Fuktighet  : Den begärda omgivande luftfuktigheten kan ställas in genom att trycka på knappen fuktighet . (Värden kan ställa in på CO~40%~50%~60%.) I avfuktningläge, när du trycker på knappen fuktighet  första gången, visar det digitala visningsfönstret  det valda fuktighetsvärdet. När du trycker den en andra gång, ändra den inställningen för fuktighetsvärdet.
När den begärda omgivande fuktigheten, t.ex. är satt till 50% och enheten detekterar att den aktuella omgivande fuktigheten är högre än 52% RH, startar enheten; när enheten detekterar att den nuvarande omgivningens fuktighet är lägre än 48% RH, stannar enheten. För kontinuerlig avfuktning använd inställning CO.

När du trycker på knappen avfuktning  i fem sekunder, visar det digitala visningsfönstret  omgivningstemperaturen. Efter fem sekunder återgår det digitala visningsfönstret  till att visa den omgivande luftfuktigheten.

- 4 Timer  : Genom att trycka på timer-knappen  ställs enheten in för att köra ~1tim~2tim~4tim-eller 9tim. När timerfunktionen används, tänds  teckensymbolen.
- 5 Full tank  : När vattentanken är full, tänds  symbolen för full tank; ett alarm ljuder 10 gånger och enheten stängs ner. Efter att ha tömt vattentanken och satt tillbaka den i korrekt läge, fortsätter enheten att avfukta när kompressorn startar automatiskt efter tre minuter.
- 6 Avfrostning  : När enheten placerad i ett rum med en låg omgivningstemperatur under drift, kan ytan på förångaren bilda frost, för att säkerställa normal drift av enheten är den försedd med en automatisk avfrostningsfunktion. När enheten frostar av, tänds  symbolen för avfrostning.

LUFTFILTER

Avfuktarna har ett filterpaket med tre lager för att rengöra den cirkulerande rumsluften. Filterpaketet med tre lager består av ett nätfilter och ett (separat förpackat) HEPA™ HAF-filter och ett aktivt kolfilter. De här filtren måste placeras enligt instruktionerna innan avfuktarna används.



Bild 7

- 1** Nätfilter som avlägsnar stora dammpartiklar.
- 2** Aktivt kolfilter som avlägsnar odörer.
- 3** HEPA™ HAF-filter som filtrerar bort skadliga partiklar ur luften, till exempel pollen, bakterier, hudflagor från djur och damm.

RENGÖRA, KONTROLLERA ELLER BYTA FILTER:

BORTTAGNING AV FILTRET:

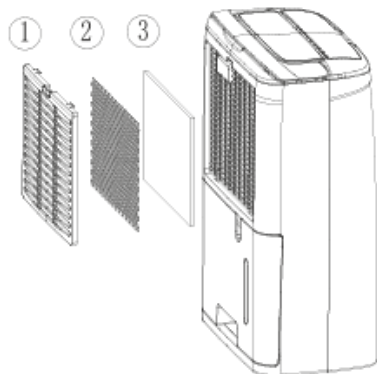
- Ta bort vattentanken (se avsnitt VATTENDRÄNERING OCH FULL VATTENTANK).
- Ta ut nätfiltret genom att trycka hårt på den övre delen med 2 eller 3 fingrar. Nätfiltret böjs och de två fästkrokarna på den övre delen av nätfiltret kan lossas från hålen. Nätfiltret är nu bortkopplat och kan enkelt tas bort.
- Ta ut HEPA™ HAF-filtret och det aktiva kolfiltret som nu är synliga.

Nätfiltret måste rengöras regelbundet med en dammsugare för att undvika att luftflödet blockeras. Regelbundet byte behövs inte.

Nytt filter



Byte av filtret rekommenderas.

Det aktiva kolfiltret kan om det är dammigt rengöras med en dammsugare, men måste alltid bytas ut tillsammans med HEPA™ HAF filtret.



ANMÄRKNINGAR

- Använd apparaten aldrig utan gallerfiltret!
- Bruk av apparaten utan aktivt kolfilter och/eller HEPA™ HAF filter är inte skadligt för avfuktaren. I så fall avlägsnas dock inte de hälsofarliga partiklarna.
- Nya filterpaket kan erhållas hos återförsäljaren / www.qlima.com

SÄTTA I FILTER:

- Sätt i det nya HEPA™-filtret och det nya aktiva kolfiltret. Det aktiva kolfiltret innerst, HEPA™-filtret ytterst.
- Placera de 2 nedre krokarna i de avsedda hålen, sätt i de övre krokarna i de avsedda hålen. Nätfiltret måste böjas lite grann, genom att du trycker på den övre delen av det med 2 eller 3 fingrar.

DRÄNERINGSLTERNATIV

ALTERNATIV 1 TÖM MANUELLT

Observera:

- Ta inte bort hinken när apparaten är i drift eller har precis stannat. Annars kan det leda till att vatten rinner ut på golvet.
- Använd inte slangen om du använder vattenhinken för att samla in vatten. När slangen är ansluten, kommer vattnet att tömmas genom den i stället för hinken.



Bild 3



Bild 4

- 1 Håll i handtaget längst ned i vattenhinken och dra ut den efter pilens riktning.
- 2 Töm hinken genom att ta tag i handtaget i undersidan av skopan med ena handen och greppa tag i toppen på skopan med andra handen.
- 3 Sätt tillbaka hinken i avfuktningsskåpet enligt pilens riktning.

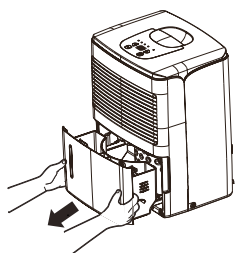
ALTERNATIV 2 DRÄNERINGSSLANG

- 1 Använd slangen som medföljde förpackningen.
- 2 Ta bort hinken från apparaten enligt anvisningarna.
- 3 Trä in dräneringsslangen på munstycket och kontrollera att den är ordentligt fastlåst.

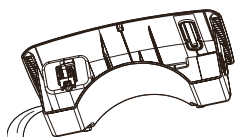

Bild 5



Bild 6

- 1 dräneringsslangen
- 2 munstycket

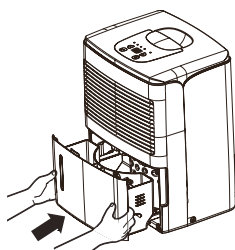
- 4 Sätt tillbaka hinken. Kontrollera att dräneringsslangen är ansluten till hinkens dräneringshål och är riktad nedåt. Led slangen till golvbrunnen och täck sedan hålet med ett lock. Observera att dräneringsslangen får inte vara intryckt. Annars kan vatten inte tömmas.

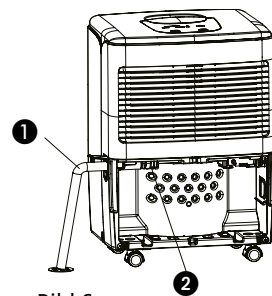

Bild 7



OBS!

När du vill ta bort dräneringsslangen, förbereda ett kärl för att samla vatten från munstycket.

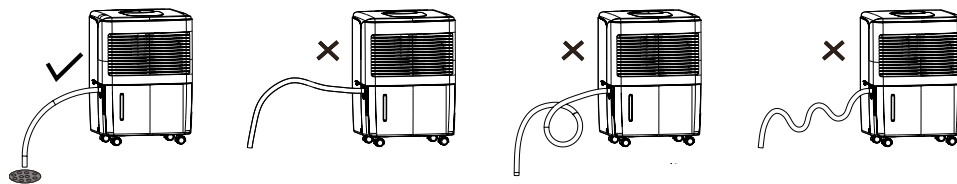
RENGÖRING OCH UNDERHÅLL



VARNING:

- Innan rengöring, slå av avfuktningsskåpet och koppla bort strömmen. Annars finns det risk för elstöt.
- Tvätta inte avfuktningsskåpet med vatten, annars är det risk för elstöt.
- Använd inte flyktig vätska (som förtunningsmedel eller bensin) för att rengöra avfuktningsskåpet. Annars kommer det att skada apparatens utseende.



Bild 9

1

Galler och hölje

För att rengöra höljet:

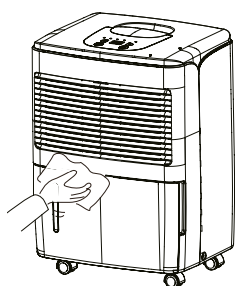
När det finns damm på höljet, använd en mjuk handduk för att damma av den; När höljet är mycket smutsigt (fettigt), använd mildt rengöringsmedel för att rengöra den.

För att rengöra galleret: Använd en dammsugare eller borste.

VÅRD EFTER AVSLUTAD SÄSONG

- Koppla bort strömmen.
- Rengör luftfilter och hölje.
- Ta bort damm och föremål i avfuktningsskåpet.
- Töm vattenhinken.

FELSÖKNING

- Kontrollera följande innan du kontaktar teknisk support.

Problem	Orsak	Lösning
Enheten fungerar inte.	Strömmen är inte ansluten.	Sätt i kontakten i vägguttaget.
Enheten avfuktar inte.	Vattenbehållaren är full.	Häll ut vattnet från behållaren.
	Vattenbehållaren har inte satts tillbaka korrekt.	Placera vattenbehållaren i korrekt läge.
	Luftfiltret är igentäppt.	Rengör luftfiltret.
	Temperaturen eller den relativa fuktigheten i rummet där enheten är i drift är för låg.	Det är normalt för apparaten som inte avfuktar under dessa förhållanden
Avfuktaren fungerar, men minskar den relativa luftfuktigheten otillräckligt.	Rummet är för stort.	Vi rekommenderar att en avfuktare med större kapacitet används.
	Det finns alltför många källor till fukt.	Vi rekommenderar att en avfuktare med större kapacitet används.
	Det finns allt för mycket ventilation.	Minska ventilationen (t ex stäng fönster och dörrar.)
Servicelampan är tänd.	När servicetiden når 168 timar, tänds indikatorlampan för filterrengöring.	Rengör filtret och återställ servicetidern.
	Filtret har rengjorts, men servicetidern har inte återställts	När maskinen arbetar, tryck på knappen timer i 5 sekunder. När servicetiden når 168 timar, tänds indikatorlampan för filterrengöring.

GARANTIVILLKOR

För avfuktaren gäller två års garanti från inköpsdatum. Inom denna period återställs alla material- och fabriksfel kostnadsfritt.

Härvid gäller följande regler:

- Inga andra anspråk på skadeersättning godtas, inklusive följdskador.
- Reparation eller byte av delar inom garantiperioden leder inte till förlängning av garantin.
- Garantin förfaller om ändringar har gjorts, andra än originaldelar har monterats eller reparationer har utförts av utomstående.
- Komponenter som är utsatta för normalt slitage täcks inte av garantin.
- Garantin gäller endast med avlämnande av det ursprungliga, daterade inköpskvittot, detta kvitto får inte ha ändrats på något sätt.
- Garantin gäller inte för skada till följd av bristande skötsel eller handlingar som avviker från bruksanvisningen.
- Kostnader och risker vid försändelse av avfuktaren eller dess delar är alltid för köparens räkning.

För att förebygga onödiga kostnader rekommenderar vi att du alltid först läser bruksanvisningen noggrant. Om detta inte leder till en lösning, ska apparaten lämnas in hos återförsäljaren för reparation.

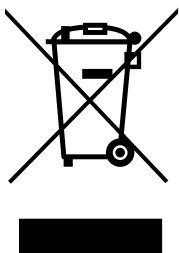

Kassera ej elektriska apparater som osorterat avfall; använd separata insamlingsanläggningar. Kontakta dina lokala myndigheter för information om tillgängliga avfallsinsamlingssystem. Om elektriska apparater kasseras som deponi eller på soptippar kan hälsofarliga ämnen lacka ut i grundvattnet och komma in i näringskedjan, vilket kan skada din hälsa och ditt välbefinnande. När du byter ut gamla apparater mot nya är återförsäljaren enligt lag skyldig att ta tillbaka din gamla apparat för kassering utan extrakostnader. Släng inte batterier i elden där de kan explodera eller ge av farliga vätskor. Om du byter ut eller förstör fjärrkontrollen, ta bort batterierna och kasta bort dem i enlighet med gällande föreskrifter eftersom de är skadliga för miljön.

Miljöinformation: Denna utrustning innehåller fluorinerade växthusgaser som omfattas av Kyoto-avtalet. Den får endast servas eller monteras isär av auktoriserade personer.

Denna utrustning innehåller R290-köldmedel i den mängd som anges i tabellen ovan. Släpp inte ut R290 i atmosfären: R290 är en fluorinerad växthusgas med ett GWP (Global Warming Potential) = 3

TEKNISKA SPECIFIKATIONER

Modell		D 610	D 612
Strömförbrukning (nom / max)	kW	0,21	0,20
Nätspänning	V / Hz / Ph	220-240 / ~ 50 / 1	220-240 / ~ 50 / 1
Strömstyrka	A	0,8	0,79
Nuvarande säkring för PCB		2010 Serie(s), AC250V, T, 3,15A or 5A or 6,3A, L	
Nuvarande säkring för 1 PCB		2010 Serie(s), AC250V, T, 2,0A, L	
Avfuktningsskapacitet (avfuktning vid) 30°C, 80% RH	L / 24h	10	12
Avfuktningsskapacitet (avfuktning vid) 27°C, 60% RH	L / 24h	6,3	6,88
Volym vattenreservoar	L	1,8	1,8
Luftflöde (nom.) *	m ³ /h	80	90
För lokaler upp till *	m ³	40 - 65	50 - 75
Driftstemperatur	°C	5 - 35	5 - 35
Automatisk avfrostning		ja	ja
Hygrostat		ja	ja
Kompressortyp		roterande	roterande
Mängd / typ kylmedel	r / gr	R290 / 55 gr	R290 / 60 gr
Tryck intag / utsläpp (max.)	MPa	0,75 / 2,16 (2,6)	7,5 / 20,4 (25,8)
Dimensioner (b x d x h)	mm	290 x 194 x 478	290 x 194 x 478
Nettovikt	kg	10	9,7
Bruttovikt	kg	11	10,6
Ljudtrycksnivå *	dB(A)	38	44
Skyddsklass	IP	IP24	IP24

* avsett som riktlinje

Tillverkaren förbehåller sig rätten att införa ändringar utan föregående meddelande

DIAGRAMI KOMPONENT

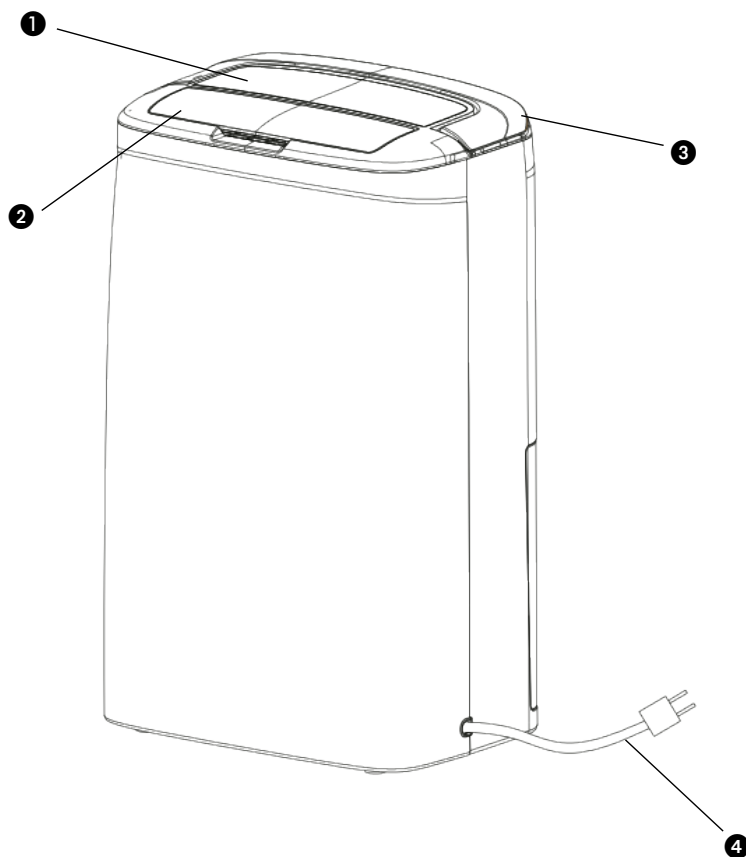

❶ Nadzorna plošča

❷ Zračna plošča

❸ Ročaj

❹ Električni kabel

❺ Filter

❻ Rezervoar

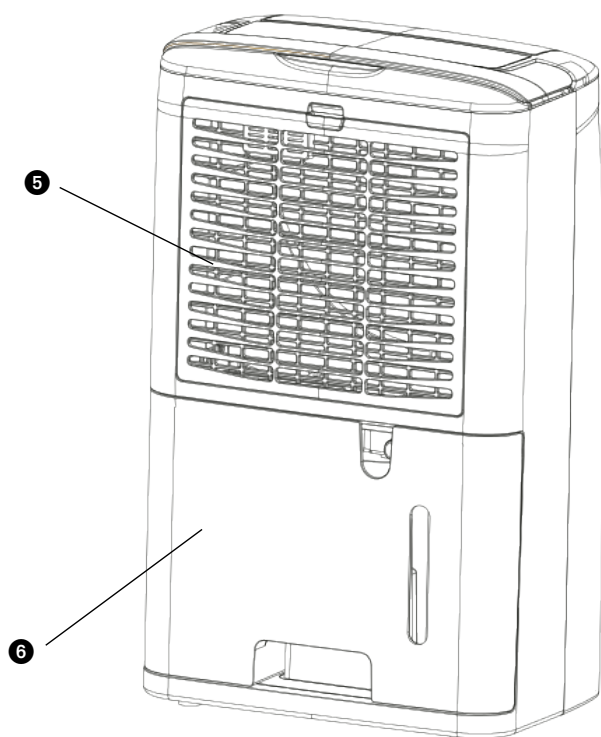

1. NAJPREJ PREBERITE NAVODILA ZA UPORABO

2. V PRIMERU NEGOTOVOSTI POKLIČITE SERVIS

Pred uporabo izdelka pazljivo preberite ta navodila za uporabo in jih shranite za nadaljnjo pomoč. Izdelek uporabljajte le, če je skladen z lokalno/nacionalno zakonodajo, predpisi in standardi. Ta izdelek je namenjen izključno uporabi kot razvlaževalec zraka v stanovanjih in stanovanjskih hišah in je primeren za uporabo v notranjih prostorih kot so dnevna soba, kuhinja, kopalnica ali garaža in v normalnih bivalnih pogojih. Enota je primerna za ozemljene vtičnice, priključitvena napetost 220-240 V. / ~50Hz.

SPLOŠNO

- Da bi lahko vaš sušilec zraka dosegel optimalni učinek, ga ne postavite blizu radiatorja ali katerega koli drugega vira toplote.
- Za maksimalno učinkovitost se prepričajte, da so vsa okna zaprta.
- Zmogljivost sušilca zraka je odvisna od temperature in vlažnosti v sobi. Pri nižjih temperaturah bo odstranjene manj vlage.
- Prepričajte se, da bo filter vedno čist. To preprečuje nepotrebno porabo električne energije in zagotavlja optimalno učinkovitost.
- Če je bilo napajanje prekinjeno, se bo sušilec zraka ponovno zagnal po pet minutah. Avtomatični zamik varuje kompresor.



POZOR

Naprava MORA biti vedno priključena na ozemljeno vtičnico. Če vtičnica ni ozemljena, naprave nanjo ne smete priključiti. Kadar naprava deluje, mora biti vtikač vedno lahko dostopen. Natančno preberite navodila in jim sledite.

Preden priključite enoto, preverite naslednje:

- napetost napajalnika se mora ujemati z označeno omrežno napetostjo.
- vtičnica in napajalnik morata biti ustrezna označenemu toku.
- vtikač naprave mora biti ustrezen stenski vtičnici.
- naprava mora biti postavljena na ploski in stabilni površini.

Kadar ste v dvomih, naj vtičnico preveri kvalificiran strokovnjak.

- Naprave naj ne uporabljajo osebe (tudi otroci) z zmanjšanimi fizičnimi, čutnimi ali duševnimi sposobnostmi, ali osebe s premalo izkušnjami in znanja, razen če jih nadzoruje ali jim daje navodila za uporabo naprave oseba, ki je odgovorna za njihovo varnost.
- Naprava ustreza CE varnostnemu standardu. Kljub temu pa morate biti pri uporabi pazljivi, kot s katero koli drugo električno napravo.
- Ne prekrivajte odprtino za dovajanje / odvajanje zraka.
- Pred premeščanjem naprave izpraznite vodni rezervoar.
- Pazite, da naprava ne pride v stik z različnimi kemikalijami.
- Naprave ne potaplajte v vodo.

- Ne vtikajte predmetov v odprtine enote.
- Pred čiščenjem enote ali menjavo njenih komponent vedno izvlecite električni vtikač iz električne vtičnice.
- Naprave nikoli ne priključite na električno omrežje s pomočjo električnega podaljška. V primeru, da nimate primerne, ozemljene vtičnice, naj vam jo namesti kvalificiran električar.
- Otroke imejte pod nadzorom, da se z napravo ne bi igrali.
- Popravila naj izvede le kvalificiran serviser ali vaš dobavitelj. Sledite navodilom za uporabo in vzdrževanje kot je prikazano v navodilih te naprave.
- Kadar naprave ne uporabljate električni vtikač vedno izvlecite iz električne vtičnice.
- Če je napajalni kabel poškodovan, ga mora zamenjati proizvajalec, služba za podporo strankam ali primerljivo usposobljena oseba, da se preprečijo nevarnosti.
- To napravo lahko uporabljajo otroci, starejši od 8 let, in osebe z zmanjšanimi fizičnimi, zaznavnimi ali duševnimi sposobnostmi ali s pomanjkanjem izkušenj in znanja, če delajo pod nadzorom, oziroma so prejeli navodila za varno uporabo naprave in razumejo tveganje, ki je pri uporabi prisotno.
- Otroci se z napravo ne smejo igrati.
- Otroci naprave ne smejo čistiti in vzdrževati, če niso pod nadzorom.



POZOR!

- Naprave ne uporabljajte, če so kabel, vtikač, ohišje ali kontrolna plošča poškodovani. Ne dopustite, da pride kabel v stik z ostrimi robovi.

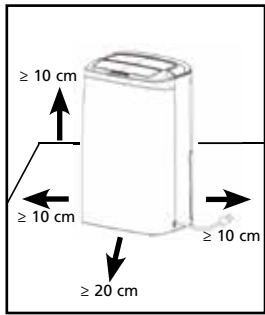

Slika 1



POZOR!

- V kolikor ne boste upoštevali navodil za uporabo, bo garancija naprave razveljavljena.

Specifične informacije glede aparatov s hladilnim plinom R290 / R32.

- Temeljito preberite vsa opozorila.
- Pri odmrzovanju in čiščenju aparata ne uporabljajte kakršnih koli orodij razen tistih, ki jih priporoča družba proizvajalca.
- Aparat je treba namestiti v območje brez kakršnega koli neprestanega vira vžiga (na primer: odprti plameni, plin ali delujoči električni aparati).
- Ne prebadajte in ne sežigajte.
- Ta aparat vsebuje Y g (glejte nazivno oznako na zadnji strani enote) hladilnega plina R290 / R32.
- R290 / R32 je hladilni plin, ki je skladen z evropskimi direktivami o okolju. Ne prebodite nobenega dela krogotoka hladilnika. Upoštevajte, da hladilni plini morda nimajo vonja.
- Če aparat namestite, uporabljate ali skladiščite v območju, ki ni prezračevano, je treba sobo oblikovati tako, da se prepreči zbiranje izpuščenega hladilnega sredstva, kar povzroči tveganje požara ali eksplozije zaradi vžiga hladilnega sredstva, ki ga sprožijo električni grelci ali drugi viri vžiga.
- Aparat je treba shranjevati na tak način, da se prepreči mehanične odpovedi.
- Posamezniki, ki delajo ali upravljajo s hladilnim sredstvom, morajo imeti ustrezne certifikate, ki jih izda priznana organizacija, ki zagotavlja usposobljenost pri delu s hladilnimi sredstvi v skladu s točno določenim postopkom ocenjeva-

- nja, ki ga priznavajo poklicna združenja industrije.
- Popravila je treba izvajati na temelju priporočil družbe proizvajalca.

Vzdrževanja in popravila, ki zahtevajo pomoč drugega usposobljenega osebja, je treba izvajati pod nadzorom posameznika, ki je usposobljen za uporabo vnetljivih hladilnih sredstev.

Napravo je treba namestiti, uporabljati in shranjevati v prostoru, katerega površina je večja od 4 m². Napravo je treba shraniti na dobro prezračenem prostoru, kjer velikost prostora ustreza površini prostora, primerni za uporabo.

NAVODILA ZA POPRAVILO NAPRAV, KI VSEBUJEJO R290 / R32

1 SPLOŠNA NAVODILA

Ta priročnik za namestitev je namenjen za posameznike z zadostnimi izkušnjami na področju elektrike, elektronike, hladilne tehnologije in mehanike.

1.1 Preverjanja območja

Pred začetkom dela na sistemih, ki vsebujejo vnetljiva hladilna sredstva so potrebna varnostna preverjanja, s katerimi se zagotovi zmanjšanje tveganja vžiga. Pri popravilu hladilnega sistema je treba pred začetkom izvajanja del na sistemu izpolniti naslednje previdnostne ukrepe.

1.2 Delovni postopek

Delo je treba izvajati po nadzorovanem postopku, s katerim se zmanjša tveganje prisotnosti vnetljivega plina ali hlapov med izvajanjem dela.

1.3 Splošno delovno območje

Vsemu vzdrževalnemu osebju in drugim, ki delajo v lokalnem območju, je treba sporočiti o naravi dela, ki se ga izvaja. Izogibajte se delu v zaprtih prostorih. Območje okoli delovnega prostora je treba zapreti. Poskrbite, da bodo pogoji v območju varni, tako da nadzorujete vnetljivi material.

1.4 Preverjanje prisotnosti hladilnega sredstva

Območje je treba pred delom in med delom preverjati z ustreznim detektorjem hladilnega sredstva, s katerim se zagotovi, da se tehnik zaveda morebitno vnetljivega ozračja. Poskrbite, da bo oprema za detekcijo puščanja, ki se uporablja, primerna za uporabo z vnetljivimi hladilnimi sredstvi, tj. ne bo vnetljiva, primerno zatesnjena ali intrinzično varna.

1.5 Prisotnost gasilnega aparata

Če je treba na hladilni opremi ali povezanih delih izvajati kakršna koli vročinska dela, mora biti na doseg roke na voljo gasilska oprema. V bližini območja polnjenja naj bo na voljo gasilski aparat na suhi prašek ali CO₂.

1.6 Brez virov vžiga

Nobena oseba, ki izvaja delo, povezano s hladilnim sistemom, ki vključuje izpostavljanje cevovoda, ki vsebuje ali je vseboval vnetljivo hladilno sredstvo, ne sme uporabljati nikakršnega vira vžiga na tak način, da bi lahko prišlo do tveganja požara ali eksplozije. Vsi možni viri vžiga, vključno s kajenjem cigaret, morajo biti čim dlje od mesta namestitve, popravila, odstranitve in odstranitve med odpadke, med katerimi se lahko vnetljivo hladilno sredstvo po možnosti sprošča v okoliški prostor. Pred izvajanjem dela je treba pregledati območje okoli opreme, da se zagotovi odsotnost vseh tveganj požara ali vnetja. Namestiti je treba oznake "Kajenje prepovedano".

1.7 Prezračeno območje

Pred poseganjem v sistem ali izvajanjem kakršnih koli vročinskih del morate poskrbeti, da bo območje na odprtem ali da bo dovolj prezračeno. Med izvajanjem dela je treba še naprej zagotavljati določeno stopnjo prezračevanja. Prezračevanje mora na varen način razpršiti vse izpuščeno hladilno sredstvo in ga po možnosti čim bolj razpršiti v atmosfero.

1.8 Pregledi hladilne opreme

Na mestu zamenjave električnih komponent morajo biti te primerne za ta namen in imeti ustrezne specifikacije. Vedno upoštevajte smernice proizvajalca glede vzdrževanja in servisa. Če ste v dvomih, za pomoč stopite v stik s tehničnim oddelkom izdelovalca. Na inštalacijah, ki uporabljajo vnetljiva hladilna sredstva, se bo izvedlo naslednje preglede:

- Velikost polnjenja je v skladu z velikostjo prostora, v katerem so nameščeni deli, ki vsebujejo hladilno sredstvo.
- Prezračevalne naprave in izhodi delujejo na ustrezen način in niso prekriti.
- Če se uporablja indirektni hladilni krogotok, je treba preveriti, ali v sekundarnem krogotoku prisotno hladilno sredstvo.
- Oznake na opremi so še naprej vidne in berljive. Oznake in znaki, ki so neberljivi, morajo biti popravljeni.
- Hladilna cev ali komponente so nameščene na položaju, kjer je verjetnost izpostavitve kakršnim koli snovem, ki lahko povzročijo korozijo hladilnega sredstva, majhna, razen če komponente niso iz materialov, ki so po sami sebi odporni na korozijo ali so ustrezno zaščiteni pred tako korozijo.

1.9 Pregledi električnih naprav

Popravila in vzdrževanje električnih komponent vključuje postopke začetnih varnostnih pregledov in postopke pregledov komponent. Če je prisotna napaka, ki lahko ogrozi varnost, se tokokroga ne sme priključiti na električno napajanje, dokler se napake ne odpravi na zadosten način. Če napake ni mogoče odpraviti takoj, temveč je treba z delovanjem nadaljevati, je treba uporabiti primerno začasno rešitev. To je treba sporočiti lastniku opreme, tako da bodo obveščene vse stranke. Začetni varnostni pregledi vključujejo:

- kondenzatorji so prazni: to je treba storiti na varen način, da se izogne možnosti nastajanja isker,
- pregled, da med polnjenjem, rekuperacijo ali izpiranjem sistema ni električnih komponent in žic, ki bi bile pod napetostjo,
- da obstaja kontinuiteta ozemljitve.

2 POPRAVILA ZATESNjenih komponent

2.1 Med popravili zatesnjenih komponent je treba z opreme, na kateri se dela, odklopiti vse električne napajalne priključke, preden se odstrani kakršne koli zatesnjene pokrove itd. Če mora biti električno napajanje opreme med servisiranjem nujno vklopljeno, mora biti na najbolj kritični točki nameščena trajno delujoča oblika naprave za zaznavanje puščanja, ki bo opozorila na morebitno nevarne situacije.

2.2 Še posebej pozoren je treba biti na to, da se pri delu na električnih komponentah zagotovi, da ne bo sprememb ohišja, ki bi spremenile razred zaščite. To vključuje poškodbe kablov, čezmerno število povezav, priključki, ki niso vzpostavljeni v skladu z originalnimi specifikacijami, poškodbe tesnil, nepravilna namestitvev kabelskih uvodnic itd.

Poskrbite, da bo naprava dobro nameščena.

Poskrbite, da se tesnila ali tesnilni materiali niso okvarili do te mere, da ne služijo več namenu preprečevanja vdiranja vnetljivih ozračij. Nadomestni deli morajo ustrezati specifikacijam izdelovalca.

OPOMBA Uporaba silikonskega tesnilnega sredstva lahko poslabša učinkovitost nekaterih vrst opreme za zaznavanje puščanja. Pred delom na intrinzično varnih komponentah slednjih ni treba zavarovati.

3 POPRAVILO INTRINZIČNO VARNIH komponent

Na tokokrog ne delujte s permanentnimi induktivnimi ali kapacitivnimi tokovi, ne da bi zagotovili, da to ne bo preseгло napetosti in toka, ki sta dovoljena za opremo v uporabi.

Intrinzično varne komponente so edini elementi, na katerih se lahko dela v prisotnosti vnetljivega ozračja. Naprava za testiranje mora imeti ustrezne nazivne podatke.

Komponente zamenjajte samo z deli, ki jih določi proizvajalec. Drugi deli lahko povzročijo vnetje hladilnega sredstva v ozračju zaradi puščanja.

4 KABLI

Preverite, ali so kabli izpostavljeni obrabi, koroziji, čezmernemu tlaku, vibracijam, ostrim robovom oziroma drugim neželenim okoliškim učinkom. Pri pregledu je treba upoštevati tudi učinke staranja ali neprestanih vibracij, kot zaradi kompresorja ali ventilatorjev.

5 ZAZNAVANJE VNETHLJIVIH HLADILNIH SREDSTEV

Pod nobenim pogojem se ne sme za iskanje ali odkrivanje puščajočih mest hladilnega sredstva uporabljati morebitnih virov vnetja. Halidne ročne svetilke (ali drugih detektorjev, ki uporabljajo odprti plamen) se ne sme uporabljati.

6 METODE ZAZNAVANJA PUŠČANJA

Naslednje metode odkrivanja puščanja so primerne za sisteme, ki vsebujejo vnetljiva hladilna sredstva. Za zaznavanje vnetljivih hladilnih sredstev se uporablja elektronske detektorje puščanja, vendar občutljivost morda ni zadostna ali pa je potrebno umerjanje. (Opremo za zaznavanje je treba umeriti v območju brez hladilnega sredstva).

Zagotovite, da detektor ni morebiten vir vžiga in da je primeren za uporabljeno hladilno sredstvo. Oprema za zaznavanje puščanja mora biti nastavljena na odstotku LFL hladilnega sredstva in bo umerjena na uporabljeno hladilno sredstvo, ustrezen odstotek plina (največ 25 %) pa bo potrjen.

Tekočine za odkrivanje puščanja so primerne za uporabo z večino hladilnih sredstev, vendar pa se je treba izogibati uporabi detergentov, ki vsebujejo klor, ker lahko klor reagira s hladilnim sredstvom in povzroči korozijo cevja.

Če sumite na puščanje, je treba odstraniti/ugasniti vse odprte plamene.

Če se odkrije puščanje hladilnega sredstva, zaradi katerega je treba izvajati varjenje, je treba iz sistema odstraniti vse hladilno sredstvo ali pa ga izolirati (s pomočjo zapornih ventilov) v delu sistema, ki je oddaljen od mesta puščanja. Nato je treba skozi sistem spustiti dušik brez kisika (OFN), kar je treba izvesti pred postopkom varjenja in po njemu.

7 ODSTRANITEV IN EVAKUACIJA

Pri vlamu v hladilni krogotok, da bi se izvedlo popravila ali zaradi kakršnega koli drugega razloga, je treba uporabiti konvencionalne postopke. Vendar pa je pomembno slediti najboljši praksi, ker je vnetljivost pomembna. Upoštevati je treba naslednji postopek: odstranite hladilno sredstvo; krogotok izplaknite z inertnim plinom; evakuirajte; znova izperite z inertnim plinom; krogotok odprite z rezanjem ali varjenjem.

Polnjenje s hladilnim sredstvom se shrani v primerne rekuperacijske jeklenke. Sistem se "splakne" z OFN, tako da postane enota varna. Ta postopek bo morda treba ponoviti večkrat. Za ta rezervoar se ne sme uporabljati stisnjenega zraka ali kisika. Izpiranje se doseže, tako da se z OFN v sistemu prekine vakuum in se polnjenje nadaljuje, dokler se ne doseže delovnega tlaka, nato pa se izvede ventiliranje v ozračje in na koncu poteg dol v vakuum. Ta postopek se ponovi, dokler v sistemu ni več nič hladilnega sredstva.

Ko se izvede zadnje polnjenje OFN, se sistem prezrača do okoliškega tlaka, kar omogoči izvajanje dela. Ta operacija je v celoti ključnega pomena, če se bo izvajalo varjenje na cevovodu. Poskrbite, da izhod za vakuumsko črpalko ni v bližino virov vnetja in da je na tem mestu prisotno prezračevanje.

8 POSTOPKI POLNJENJA

Poleg konvencionalnih postopkov polnjenja je treba upoštevati naslednje zahteve. Poskrbite, da ne bo prišlo pri uporabi opreme za polnjenje do kontaminacije različnih hladilnih sredstev. Cevi ali linije morajo biti čim krajše, da se minimizira količina hladilnega sredstva, ki je v njih. Jeklenke morajo biti v pokončnem položaju. Poskrbite, da bo hladilni sistem ozemljen, pred polnjenjem sistema s hladilnim sredstvom. Ko se polnjenje konča, označite sistem (če še ni pripravljen). Bodite izjemno pozorni, da hladilnega sistema ne prenapolnite preveč. Pred ponovnim polnjenjem sistema je treba izvesti tlačni preizkus z OFN. Po končanem polnjenju in pred izdajo dovoljenja za uporabo je treba na sistemu preveriti, ali pušča. Preden se zapusti mesto, se izvede nadaljnji preizkus puščanja.

9 RAZGRADNJA

Pred izvedbo tega postopka je ključnega pomena, da se tehnik popolnoma seznanijo z opremo in njenimi podrobnostmi.

Priporočena se dobra praksa, s katero se vsa hladilna sredstva pridobi nazaj na varen način. Pred izvedbo naloge je treba vzorec olja in hladilnega sredstva odnesti v analizo, ki se izvede pred ponovno uporabo rekuperiranega hladilnega sredstva. Pred nadaljevanjem z nalogo je ključnega pomena, da se znova vzpostavi električno napajanje 4 GB.

- a) Seznanite se z opremo in njenim delovanjem.
- b) Sistem električno izolirajte.
- c) Pred poskusom ponovitve posega poskrbite, da: bo na voljo oprema za mehanično rokovanje, če je potrebno, za delo z jeklenkami hladilnega sredstva.
- d) Na voljo je vsa osebna zaščita, ki se tudi uporablja; postopek rekuperacije vedno nadzoruje kompetentna oseba.
- e) Oprema za rekuperacijo in jeklenke ustrezajo ustreznim standardom.
- f) Če je možno, prečrpajte sistem hladilnega sredstva navzdol.
- g) Če vakuum ni mogoč, naredite razdelilnik, tako da se lahko hladilno sredstvo odstrani iz različnih delov sistema.
- h) Poskrbite, da bo jeklenka na tehtnici, preden izvedete rekuperacijo.
- i) Zaženite stroj za rekuperacijo in ga uporabljajte v skladu z navodili izdelovalca.
- j) Jeklenk ne napolnite preveč. (Ne več kot 80 % prostornine tekočega polnjenja.)
- k) Ne presežite maksimalnega delovnega tlaka jeklenke, niti začasno.
- l) Če so jeklenke napolnjene pravilno in je postopek končan, poskrbite, da se bo valje in opremo takoj odstranilo z lokacije in bodo vsi izolacijski ventili na opremi zaprti.
- m) Z rekuperiranim hladilnim sredstvom se ne sme napolniti drugega hladilnega sistema, razen, če se ga očisti in preizkusi.

10 OZNAČEVANJE

Oprema je treba označevati, tako da se navede, da je predana v razgradnjo in da se je odstranilo hladilno sredstvo. Oznaka mora biti datirana in podpisana. Poskrbite, da bodo na opremi oznake, na katerih je navedeno, da vsebuje oprema vnetljivo hladilno sredstvo.

11 REKUPERACIJA

Pri odstranjevanju hladilnega sredstva iz sistema za servisiranje ali razgradnjo se priporoča uporabo dobre prakse, tako da se bo lahko na varen način odstranilo vsa hladilna sredstva. Pri prenosu hladilnega sredstva v jeklenke poskrbite, da se bo uporabilo samo primerne jeklenke za rekuperacijo hladilnega sredstva. Poskrbite, da bo na voljo dovolj jeklenk za sprejem vsebine polnjenja celotnega sistema. Vse jeklenke, ki jih boste uporabili, so namenjene in označene za rekuperirano hladilno sredstvo (tj. posebne jeklenke za rekuperacijo hladilnega sredstva). Jeklenke morajo biti zaključene z ventilom za sproščanje tlaka in povezane z zapornimi ventili, ki so v dobrem stanju. Prazne rekuperacijske jeklenke se evakuira in, če je možno, ohladi pred rekuperacijo.

Oprema za rekuperacijo mora biti v dobrem delovnem stanju in mora imeti komplet navodil za opremo, ki se uporablja in mora biti primerna za rekuperacijo vnetljivih hladilnih sredstev. Poleg tega mora biti na voljo komplet umerjenih tehtnic, ki morajo delovati dobro. Cevi morajo biti cele in ne smejo puščati na spojih ter morajo biti v dobrem stanju. Pred uporabo naprave za rekuperacijo preverite, ali je v dobrem delovnem stanju, je bila pravilno vzdrževanja in ali so vse povezane električne komponente zatesnjene, da se prepreči vžig v primeru izpusta hladilnega sredstva. Če ste v dvomih, se posvetujte z izdelovalcem.

Rekuperirano hladilno sredstvo je treba vrniti dobavitelju hladilnega sredstva v ustrezni rekuperacijski jeklenki in z ustreznim Opozorilomo prevozu odpadnih snovi. Različnih hladilnih sredstev ne smete mešati, še posebej ne v jeklenkah.

Če je treba odstraniti kompresorje ali olja kompresorjev, poskrbite, da bodo evakuirana do ustrezne ravni, tako da bo gotovo, da v mazivu ne bo več preostalega vnetljivega hladilnega sredstva. Postopek evakuacije je treba izvesti pred vrnitvijo kompresorja dobaviteljem. Ta postopek se lahko pospeši samo z električnim zdravljenjem telesa kompresorja. Ko se iz sistema odstrani olje, ga je treba odstraniti na varen način.

LUČKE NA KONTROLNI PLOŠČI

- Najnižje delovne vrednosti okolice: 5 °C/40–odstotna relativna vlažnost
- Najvišje delovne vrednosti okolice: 35 °C/90–odstotna relativna vlažnost

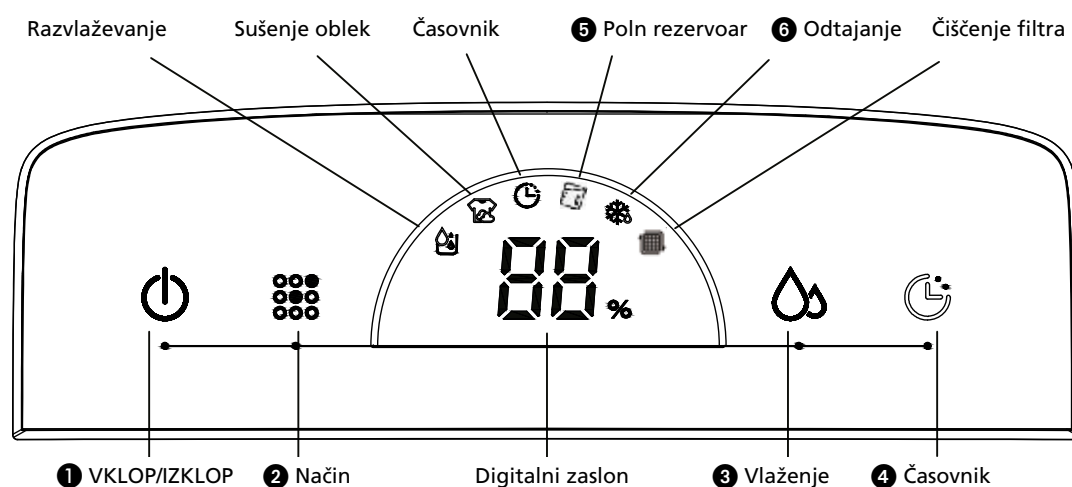

OPOMBA!

- Da bi razvlaževalnik lahko deloval, mora biti vedro za vodo nameščeno pravilno.
- Posode ne odstranite, medtem ko enota deluje.
- Če želite uporabiti gumijasto odtočno cev za odvajanje vode, morate cev namestiti v skladu s poglavjem »Postopek odvajanja vode«.
- Ob vsakem pritisku gumba na nadzorni plošči se sproži zvok »piska«.
- Ko enoto vklopite, je kazalnik delovanja VKLOPLJEN. Če je naprava v stanju pripravljenosti, je kazalnik delovanja IZKLOPLJEN.

DELOVANJE

- 1 **VKLOP/IZKLOP** : Za vklop in izklop enote pritisnete gumb vklop/izklop . Enota ob prvem vklopu izvaja neprekinjeno razvlaževanje. Kompresor je vklopljen, motor ventilatorja pa deluje z majhno hitrostjo. Istočasno sveti znak za razvlaževanje na digitalnem zaslonu pa je prikazana vlažnost okolice. (Če je vrednost vlažnosti okolice nižja od 30 %, se prikaže simbol LO, če pa je vlažnost večja od 90 %, se prikaže simbol HI.)
- 2 **Način** : Če želite enoto nastaviti na razvlaževalni način ali na način za sušenje oblek . pritisnete gumb za način . Izbrani znak začne svetiti.
- 3 **Vlaženje** : Potrebno vlažnost ozračja lahko nastavite z dotikom gumba za vlaženje . (Vrednosti lahko nastavite na CO~40%~50%~60%.) Ko v razvlaževalnem načinu prvič pritisnete gumb za vlaženje , se na digitalnem zaslonu prikaže izbrana vrednost vlažnosti. Ko gumb pritisnete drugič, vstopite v način za spreminjanje vrednosti vlažnosti.
Če je zahtevana vlažnost okolice nastavljena na npr. 50 % in enota zazna, da je trenutna vlažnost okolice višja od 52 % RV, se enota zažene; če enota zazna, da je trenutna vlažnost okolice manjša od 48 % RV, se enota zaustavi. Za neprekinjeno razvlaževanje uporabite nastavev CO.
Če držite gumb za vlaženje pritisnjen pet sekund, se na digitalnem zaslonu prikaže okoliška temperatura. Digitalni zaslon začne po petih sekundah zopet kazati okoliška vlažnost.

- 4 Časovnik 🕒 : S pritiskom gumba časovnika 🕒 nastavite enoto, tako da deluje~1 h~2 h~4 h~ali 9 h. Kadar uporabljate funkcijo časovnika, je prikazan znak časovnik 🕒 .
- 5 Poln rezervoar 📄 : Če je vodni rezervoar poln, se prikaže znak polnega rezervoarja 📄 alarm se sproži 10-krat, enota pa se izklopi. Ko vodni rezervoar izpraznite in ga namestite nazaj v pravilni položaj, enota nadaljuje z razvlaževanjem potem, ko se po treh minutah kompresor zažene samodejno.
- 6 Odtajanje ❄️ : Če enoto namestite v prostor, kjer je okoliška temperatura med delovanjem nizka, lahko površina hlapilnika zamrzne. Da bi se zagotovilo normalno delovanje enote, je ta opremljena s funkcijo samodejnega odtajanja. Kadar enota izvaja odtajanje, sveti znak ❄️ .

ZRAČNI FILTER

Modela sta opremljena s sistemom 3-slojnih filtrov za čiščenje zraka, ki kroži po prostoru. Komplet filtrov je sestavljen iz krovnega protiprašnega filtra in (ločeno pakiranih) protibakterijskega HEPA™ HAF filtra, ter filtra z aktivnim ogljem. Pred uporabo naprave filtre namestite skladno s temi navodili.

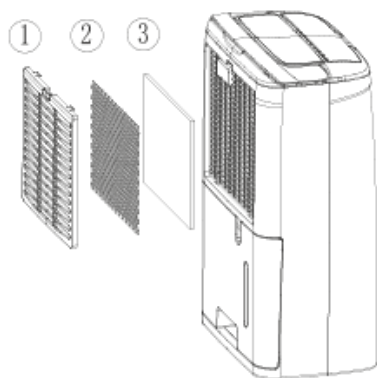

Slika 7

- 1 Krovni protiprašni filter za odstranjevanje večjih prašnih delcev.
- 2 Filter z aktivnim ogljem za odstranjevanje neprijetnih vonjav.
- 3 Protibakterijski filter HEPA™ HAF za odstranjevanje zdravju škodljivih delcev iz zraka, kot so cvetni prah, bakterije živalski prhljaj in prah.

ČIŠČENJE, PREGLEDOVANJE ALI MENJAVANJE FILTROV:

ODSTRANJEVANJE FILTROV:

- Izvlecite zbiralnik vode (oglejte si poglavje IZPUST VODE IN POLN ZBIRALNIK VODE).
- Izvlecite krovni protiprašni filter tako, da vrh filtra z dvema ali tremi prsti močno potisnete navzdol. Krovni protiprašni filter se bo upognil, zgornja varnostna zatiča pa bosta pogledala iz odprtin v kateri sta zataknjena. Krovni filter sedaj lahko preprosto odstranite.
- Zdaj odstranite protibakterijski filter HEPA™ HAF in filter z aktivnim ogljem.

Krovni protiprašni filter v izogib oviranemu pretoku zraka redno čistite s sesalcem. Krovnega protiprašnega filtra ni potrebno menjavati.

Nov filter



Priporočljiva menjava filtra

Kadar je filter z aktivnim ogljem prašen, ga lahko očistite s sesalcem, vendar ga je vedno potrebno zamenjati takrat, kadar menjate HEPA™ HAF filter.



VEDITE!

- Razvlaževalca ne uporabljajte brez krovnega protiprašnega filtra!
- Uporaba razvlaževalca brez HEPA™ HAF filtra in/ali brez filtra z aktivnim ogljem le-tega ne bo poškodovala. Vendar pa takrat mikroorganizmi niso nevtralizirani in neprijetne vonjave niso odstranjene.
- Primerne pakete filtrov za zamenjavo dobite pri uvozniku www.Qlima.si

PONOVNA NAMESTITEV FILTROV:

- Namestite nova protibakterijski filter HEPA™ in filter z aktivnim ogljem. Filter z aktivnim ogljem namestite najgloblje v napravo, filter HEPA™ pa povsem na vrhu.
- Spodnji in zgornji par zatičev namestite v ustrezne odprtine. Krovni protiprašni filter bo v ta namen potrebno rahlo upogniti. To storite tako, da nanj z dvema ali tremi prsti pritisnete na vrhu.

MOŽNOST ODVAJANJA VODE

1. MOŽNOST: ROČNO PRAZNJENJE

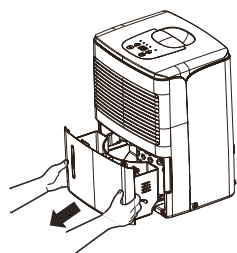

Slika 3

Opombe:

- Posode ne odstranite, medtem ko enota deluje ali tik po tem, ko se enota zaustavi. V nasprotnem primeru lahko nekaj vode po kapljicah steče na tla.
- Ne uporabljajte gumijaste cevi, če vodo zbirate s posodo za vodo. Kadar je gumijasta cev priključena, se vodo odvaja skozi cev in ne v posodo.

1 Primite ročaj na dnu posode za vodo in posodo potegnite ven v smeri puščice.

2 Posodo izpraznite, tako da z eno roko primete ročaj na dnu posode, z drugo roko pa vrh posode.

3 Posodo namestite nazaj v razvlaževalnik v smeri, ki jo kaže puščica.

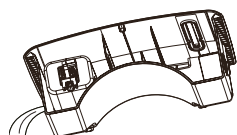

Slika 4

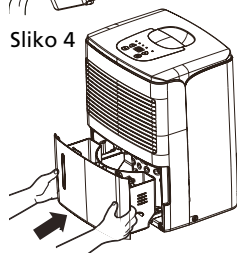

Slika 5

2. MOŽNOST: GUMIJASTA ODTOČNA CEV ZA ODVAJANJE PO NAČELU TEŽNOSTI

1 Uporabite cev, ki je priložena v embalaži.

- 2 Posodo odstranite iz enote, kot je opisano v navodilih.
- 3 Gumijasto odtočno cev navlecite na šobo in poskrbite, da bo dobro pritrjena.

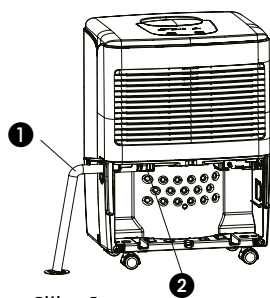

Slika 6

- 1 odtočno cev
- 2 šobo

- 4 Posodo za vodo namestite nazaj. Poskrbite, da bo gumijasta odtočna cev speljana skozi odtočno odprtino posode in bo usmerjena navzdol. Gumijasto cev speljite skozi talni odtočni jašek in nato odprtino pokrijte s pokrovom. Upoštevajte, da gumijasta odtočna cev ne smete biti stisnjena, drugače voda ne more odtekati.

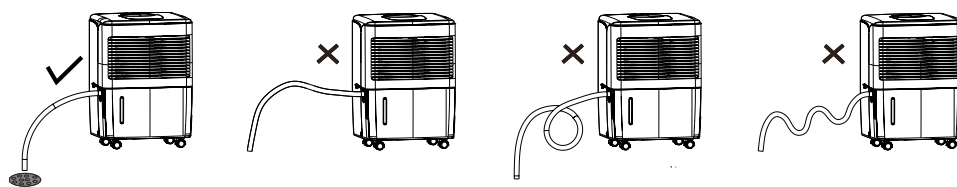

Slika 7



OPOMBA!

Če želite gumijasto odtočno cev sneti, pripravite zbiralno posodo za zbiranje vode iz šobe.

ČIŠČENJE IN VZDRŽEVANJE



OPOZORILO:

- Pred čiščenjem izklopite razvlaževalnik in odklopite električno napajanje. V nasprotnem primeru lahko pride do električnega udara.
- Razvlaževalnika ne čistite z vodo, drugače lahko pride do električnega udara.
- Za čiščenje razvlaževalnika ne uporabljajte vnetljivih tekočin (kot sta razredčilo ali bencin).

V nasprotnem primeru pride do poškodb videza enote.

- 1 Rešetka in ohišje

Čiščenje ohišja:

Če se na ohišju zbira prah, ga obrišite z mehko brisačo; Če je ohišje zelo umazano (zamaščeno), ga očistite z blagim detergentom.

Čiščenje rešetke: Uporabite metlico za prah ali krtačo.

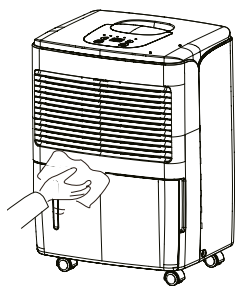

Slika 9

SKRB ZA ENOTO PO KONCU SEZONE UPORABE

- Odklopite električno napajanje.
- Očistite zračni filter in ohišje.
- Obrišite prah in ovirajoče elemente na vlažilniku.
- Izpraznite posodo za vodo.

ODPRAVLJANJE TEŽAV

- Pred stikom s tehnično podporo preverite naslednje.

Težava	Vzrok	Rešitev
Enota ne deluje.	Električni kabel ni priključen.	Vtič vstavite v električno vtičnico.
Naprava ne izvaja razvlaževanja.	Vodni rezervoar je poln.	Iz rezervoarja odstranite vodo.
	Vodni rezervoar ni bil nameščen nazaj pravilno.	Vodni rezervoar namestite nazaj pravilno.
	Zračni filter je zamašen.	Filter očistite.
	Temperatura ali relativna vlažnost v prostoru z delujočo napravo je prenizka.	Popolnoma normalno je, da naprava v teh pogojih ne izvaja razvlaževanja
Razvlaževalnik deluje, vendar relativne vlažnosti ne zmanjša dovolj.	Prostor je prevelik.	Priporočamo uporabo razvlaževalnika z večjo kapaciteto.
	Prisotnih je preveč virov vlažnosti.	Priporočamo uporabo razvlaževalnika z večjo kapaciteto.
	Ventilacije je preveč.	Zmanjšajte ventilacijo (npr. zaprite okna in vrata).
Servisna lučka sveti.	Ko servisni čas doseže 168h, začne svetiti kazalna lučka čiščenja filtra.	Očistite filter in ponastavite servisni časovnik.
	Filter je bil očiščen, vendar servisni časovnik ni bil ponastavljen	Ko stroj dela, pritisnite gumb za časovnik za 5 sekund. Brenčoč se sproži enkrat, kazalna lučka čiščenja filtra pa utripne 5-krat.

GARANCIJSKI POGOJI

Za razvlažilec zraka velja dveletna garancija od dneva nakupa. Ves material ali napake v proizvodnji bodo popravljene zastonj.

Slednje velja za:

- Vsi zahtevki za povrnitev, vključno s posledičnimi poškodbami, ne bodo upoštevani.
- Kakršnakoli popravila ali nadomestitev posameznih delov v garancijskem obdobju, ne bodo povod za podaljšanje garancijskega obdobja.
- Garancijsko obdobje preneha veljati v primeru vsakršnih sprememb na napravi ali namestitvi delov, ki niso originalni ali v primeru, da je napravo popravljala tretja oseba.
- Deli, ki se pri uporabi raztrgajo, kot na primer zračni filter, niso pod garancijo.
- Garancija je veljavna le ob predložitvi originalnega nespremenjenega in z ustreznim žigom z datumom nakupa opremljenega računa.
- Garancija ne vključuje poškodb, ki so bile povzročene z dejanji, ki so v nasprotju z opisanimi v navodilih za uporabo ali ki so nastale zaradi zanemarjanja.
- Stroške pošiljanja in tveganja med pošiljanjem razvlažilca zraka ali posameznih delov, bo vedno poravnal kupec sam.

Da bi preprečili nepotrebne stroške, vam priporočamo, da najprej pozorno preberete navodila za uporabo. Če ne najdete ustrezne rešitve, odnesite vaš razvlažilec v popravilo k vašemu distributerju.

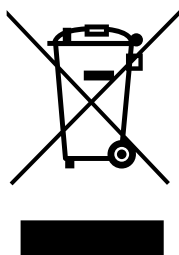

Izrabljenih električnih napravne odstranite med nerazvrščene komunalne odpadke, uporabite ločene zbiralnice. Za informacije o razpoložljivih sistemih zbiranja se obrnite na lokalne oblasti. Če električne naprave odstranite na odlagališčih ali smetiščih, lahko pride do uhajanja nevarnih snovi v podtalnico in v verigo preskrbe s hrano, do škode za zdravje in dobro počutje. Pri zamenjavi starih naprav z novimi je trgovec pravno obvezan, da brezplačno vzame nazaj staro napravo v odstranjevanje. Baterij ne smete vreči v ogenj, saj lahko eksplodirajo ali pa se lahko sprostijo nevarne snovi. Če daljinski upravljalnik zamenjate ali uničite, prej odstranite baterije in jih zavržite v skladu z veljavnimi predpisi, saj predstavljajo škodo okolju.

Okeljevarstveni zaznamek: Naprava vsebuje fuorirane toplogredne pline opisane v Kjotskem protokolu. Servisira ali razstavi jo lahko le šolana oseba.

Naprava vsebuje plin R290, ki je fluoriran toplogredni plin, s potencialno možnostjo segrevanja ozračja (GWP) = 3. Zato ga ne spuščajte v ozračje.

TEHNIČNI OPIS

Model		D 610	D 612
Poraba energije (nom / max)	kW	0,21	0,20
Napajanje	V / Hz / Ph	220-240 / ~ 50 / 1	220-240 / ~ 50 / 1
Tok (nom.)	A	0,8	0,79
Tokovna varovalka za PCB		2010 Serie(s), AC250V, T, 3,15A or 5A or 6,3A, L	
Tokovna varovalka za 1 PCB		2010 Serie(s), AC250V, T, 2,0A, L	
Zmogljivost razvlaževanja (Odstranjevanje vlage pri 30°C, 80%RH)	L / 24h	10	12
Zmogljivost razvlaževanja (Odstranjevanje vlage pri 27°C, 60%RH)	L / 24h	6,3	6,88
Velikost rezervoarja	L	1,8	1,8
Pretok zraka (nom.)*	m ³ /h	80	90
Za prostore do*	m ³	40 - 65	50 - 75
Področje delovanja	°C	35	5 - 35
Samodejno odmrzovanje		da	da
Higrostat		da	da
Model kompresorja		rotacijski	rotacijski
Hladilno sredstvo/ količina	r / gr	R290 / 55 gr	R290 / 60 gr
Pritisk vpih / izpih (max.)	MPa	0,75 / 2,16 (2,6)	7,5 / 20,4 (25,8)
Dimenzije (š x g x v)	mm	290 x 194 x 478	290 x 194 x 478
Neto teæa	kg	10	9,7
Bruto teæa	kg	11	10,6
Stopnja hrupa	dB(A)	38	44
Tip varovalke	IP	IP24	IP24

* Le za indikacijo

Možne so spremembe brez predhodnega obvestila.



Distributed in Europe by PVG Holding B.V.

- Ⓛ Benötigen Sie weitere Informationen oder treten Probleme auf, besuchen Sie bitte unsere Website www.qlima.com, oder setzen Sie sich mit unserem Kundendienst in Verbindung (Telefonnummer auf www.qlima.com).
- Ⓜ For alle yderligere oplysninger eller ved eventuelle problemer med apparatet henvises til www.qlima.com eller det lokale Kundecenter (telefonnumre findes i www.qlima.com).
- Ⓝ Si necesita información o si tiene algún problema, visite nuestra página Web www.qlima.com, o póngase en contacto con el servicio cliente (hallará el número de teléfono en www.qlima.com).
- Ⓟ Si vous souhaitez obtenir des informations supplémentaires ou si vous rencontrez un problème, rendez-vous sur notre site Web (www.qlima.com) ou contactez notre service client (vous trouverez l'adresse et numéro de téléphone sur www.qlima.com).
- Ⓡ Jos haluat huoltoapua, lisätietoja tai laitteen kanssa tulee ongelmia, tutustu verkkosivustoon osoitteessa www.qlima.com tai kysy neuvoa PVG kuluttajapalvelukeskuksesta (www.qlima.com).
- Ⓢ If you need information or if you have a problem, please visit the our website (www.qlima.com) or contact our sales support (you find its phone number on www.qlima.com).
- Ⓣ Per informazioni e in caso di problemi, visitate il sito Web www.qlima.com oppure contattate il Centro Assistenza Clienti (per conoscere il numero di telefono, consultate www.qlima.com).
- Ⓤ Hvis du trenger informasjon, eller hvis du har et problem med produktet, kan du gå til nettsidene www.qlima.com. Alternativt kan du kontakte med PVG' forbrukertjeneste (telefonnummeret i www.qlima.com).
- Ⓡ Als u informatie nodig hebt of als u een probleem hebt, bezoek dan de onze website (www.qlima.com) of neem contact op met de afdeling sales support (adres en telefoon op www.qlima.com).
- Ⓟ Se necessitar de informações ou se tiver problemas, visite o Web site www.qlima.com ou contacte o Centro de Assistência (número de telefone o www.qlima.com).
- Ⓡ W przypadku problemów i w celu uzyskania szczegółowych informacji odwiedź stronę internetową Qlima dostępną pod adresem www.qlima.com lub skontaktuj się z Centrum kontaktów Qlima (www.qlima.com).
- Ⓢ Om du behöver service eller information eller har problem med apparaten kan du besöka www.qlima.com eller kontakta Qlima kundtjänst (du hittar telefonnumret på www.qlima.com).
- Ⓢ Če želite dodatne informacije, obiščite spletno mesto podjetja na naslovu www.qlima.com ali pokličite na telefonsko (www.qlima.com).
- Ⓡ Daha fazla bilgiye ihtiyaç duyarsanız veya bir sorunla karşılaşırsanız, www.qlima.com adresindeki Qlima Internet sitesini ziyaret edin veya ülkenizde bulunan Qlima müşteri merkeziyle iletişim kurun (telefon numarasını: www.qlima.com).

