

PURE

Evoke C-D6 with Bluetooth



Evoke

C-D6 with Bluetooth

EN

DE

FR

IT

NL

DA/NO

Thank you for choosing Evoke C-D6 with Bluetooth. This manual will get you up and running in no time and explains how to make the most of Evoke's great features. If you need additional help with topics not covered in this manual, please visit the Pure support pages at support.pure.com.

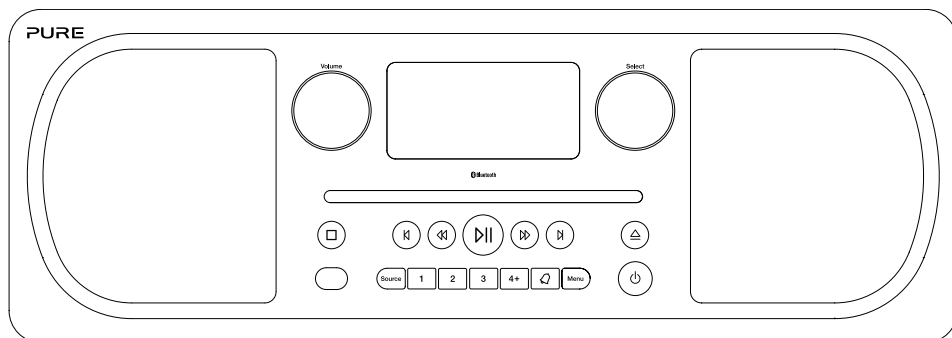

Safety information

1. Familiarise yourself with all of the safety information and instructions before using the radio. When passing this radio on to others, please include all documents.
2. The apparatus shall not be exposed to dripping or splashing and that no objects filled with liquids, such as vases, shall be placed on the apparatus.
If liquid or water is spilled on to the radio, switch it off at the mains immediately, disconnect the mains plug and contact your dealer.
Never touch the plug or the radio itself with wet hands. Never pull the power cable when disconnecting the power adaptor from the power supply.
3. The batteries (battery pack or batteries installed) shall not be exposed to excessive heat such as sunshine, fire or the like
4. Using the radio in rooms or climates with high humidity and temperatures may cause condensation to form inside the radio, which can damage the radio.
Use apparatus in moderate climates only.
5. Avoid extreme degrees of temperature, either hot or cold. Place the device well away from heat sources such as radiators or gas/electric fires. No naked flame sources, such as lighted candles, should be placed on the apparatus
6. The mains power adapter is used as the disconnect device, the disconnect device shall remain readily operable. Fit the mains adaptor to an easily accessible socket located near the radio and ONLY use the mains power adapter supplied.
7. Use only power supply listed in these user manual/user instructions (supplied by Pure with model number GPE036W-180200-Z) to power the equipment and do not use the power supply for any other purpose.
8. Ensure that the available supply voltage corresponds with the required operational voltage of the radio before use.
9. Disconnect your radio from the power supply if you will not use your radio for a long period of time (e.g. if you are going on holiday).
10. Always unplug your radio from the mains socket before cleaning. When cleaning the radio, do not use any type of abrasive pad or abrasive cleaning solutions as these may damage the radio's surface.
11. To reduce the risk of electric shock, do not remove any screws as there are no user-serviceable parts inside. Refer servicing to qualified personnel.

CAUTION

Danger of explosion if the battery in the remote control is incorrectly replaced. Replace only with the same or equivalent type.





WARNING

DO NOT INGEST THE BATTERY, CHEMICAL BURN HAZARD. The remote control supplied with this product contains a coin/button cell battery. If the coin/button cell battery is swallowed, it can cause severe internal burns in just 2 hours and can lead to death.

Keep new and used batteries away from children. If the battery compartment does not close securely, stop using the product and keep it away from children.

If you think batteries might have been swallowed or placed inside any part of the body, seek immediate medical attention.

Symbols on the product and in the user manual

| Symbol | Description |
|---|--|
|  | This WARNING symbol is used throughout this manual to indicate a potentially serious risk to your personal safety. Obey all safety notices that accompany this symbol to avoid possible injury or death. |
|  | This symbol is used on the product to indicate a caution and that instructions should be read before use. |
|  | This symbol indicates DC voltage. |
|  | This symbol indicates where the product is switched on or put into standby. |
|  | DC connector polarity, the centre of the connector terminal is positive. |

4 Introduction

- 4 Front panel
- 5 Rear connectors
- 5 Remote control
- 6 Display
- 7 Changing the information shown on screen

8 Getting started

- 8 Quick start

9 Changing digital radio stations

9 Changing FM radio stations

10 Storing and selecting presets

- 10 To quick-store a station to a preset button (1-3)
- 10 To store a station to the preset list (4-10)
- 10 To recall a preset when listening to digital radio or FM radio

11 Playing a CD

- 11 Inserting a CD
- 11 Playing a track
- 11 Shuffling tracks
- 11 Repeating tracks
- 11 Ejecting a CD

12 Streaming using Bluetooth

13 Using the auxiliary input

14 Alarms and timers

- 14 Setting an alarm
- 14 Cancelling a sounding alarm
- 15 Snoozing a sounding alarm
- 15 Setting the sleep timer

16 Options and settings

- 16 Digital radio settings
- 17 FM radio settings
- 18 System settings

21 Technical specifications

Introduction

Front panel

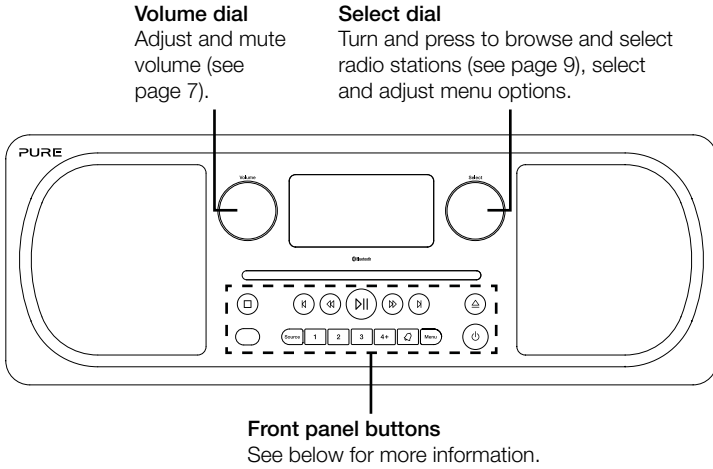

Front panel buttons

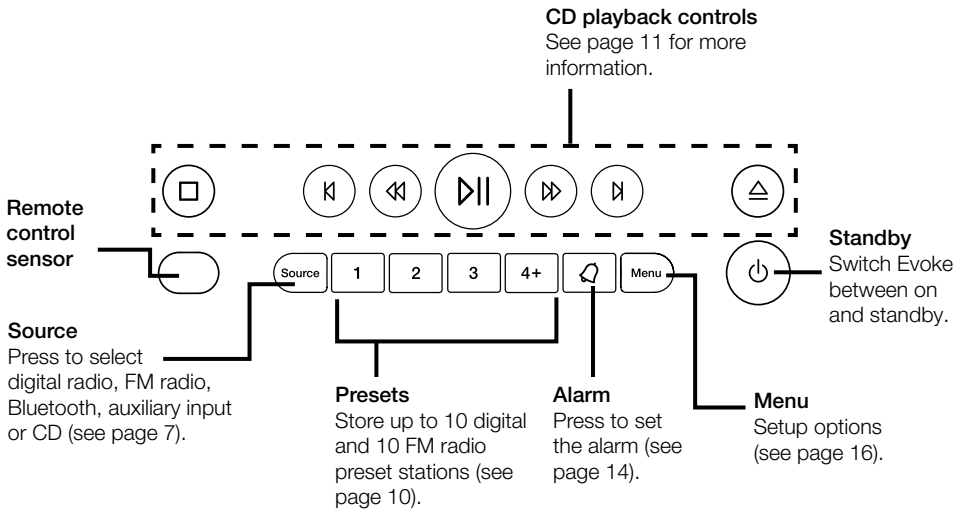

Rear connectors

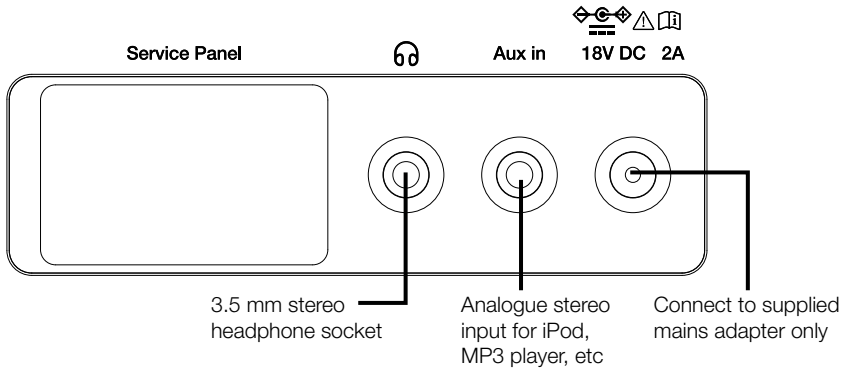

Remote control

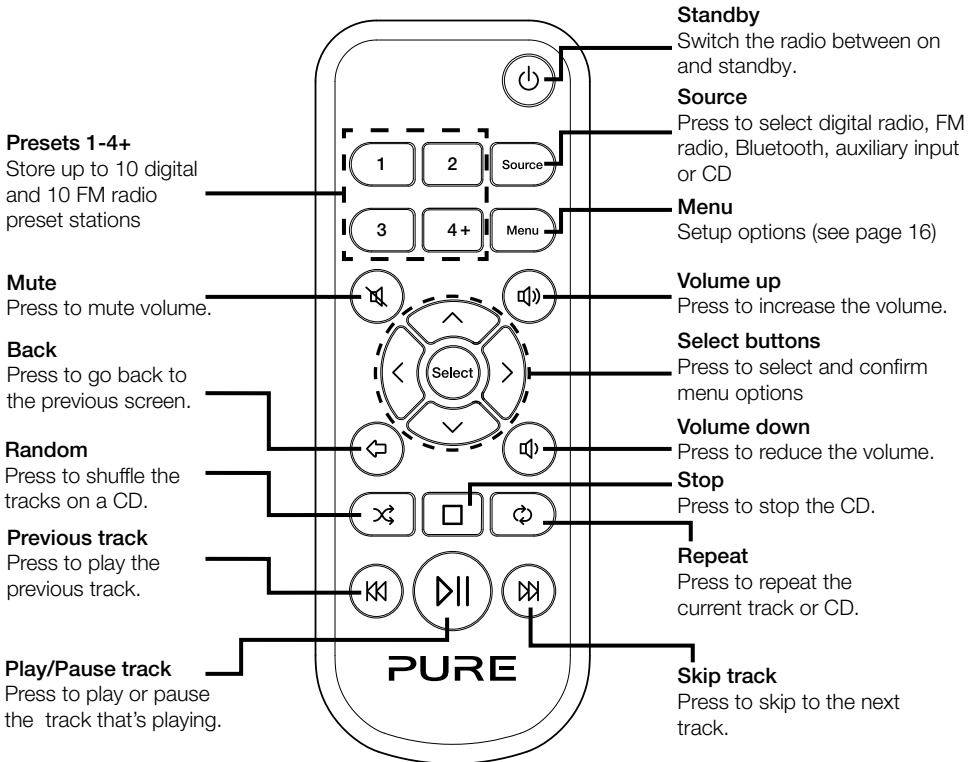

Display

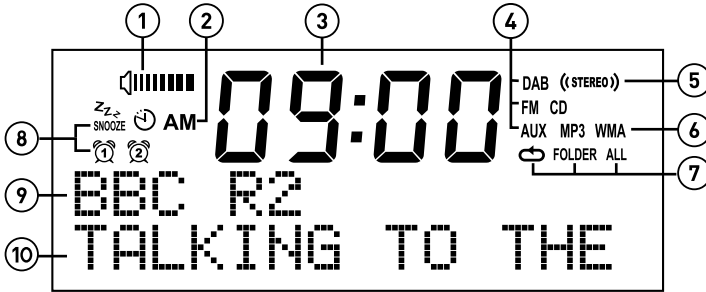

1. Volume indicator.
2. AM/PM indicator.
3. Displays current time.
4. Source indicator (DAB indicates digital radio, FM indicates FM radio, AUX indicates auxiliary input, CD).
5. Stereo indicator.
6. MP3 indicates that you've loaded a CD that contains MP3 files, WMA indicates that Windows Media Audio information is available for a CD that contains MP3 files.
7. CD repeat icons ( : Repeat the track that's currently playing, **FOLDER** : Repeat the tracks in the current folder, **ALL** : Repeat the whole CD (see page 11 for more information)).
8. Alarm, sleep and snooze indicators (see page 14).
9. Displays the name of the radio station or if listening to a CD, displays the track number and elapsed time (see page 11).
10. Displays date, scrolling text, settings and station information. If listening to MP3s on a CD, displays the name of the MP3 file.

Adjusting and muting the volume

Turn the **Volume** dial or press the **Volume** buttons on the remote to increase or decrease the volume. Press the **Volume** dial or press the **Mute** button on the remote to mute.

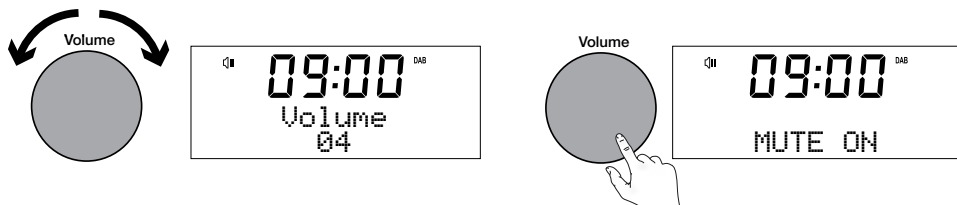

Note: Evoke will automatically go into standby if left in mute for 30 minutes.

Changing source

Use the **Source** button to choose between digital radio, FM radio, auxiliary input, Bluetooth or CD.

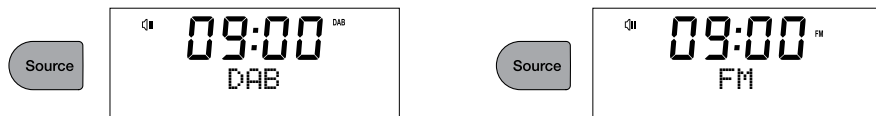

Changing the information shown on screen

When listening to a digital radio station, FM radio station or you are streaming a track from your Bluetooth device, you can change the information that is displayed on Evoke's screen. When listening to an MP3 on a CD, Evoke displays information about the track.

Digital radio

When listening to digital radio, press the **Select** dial to toggle the information displayed on Evoke's screen between 'Scrolling text', 'Signal strength', 'Programme type', 'Ensemble', 'Frequency', 'Signal error', 'Bitrate', 'Time' or 'Date'.

FM radio

When listening to FM radio, press the **Select** dial to toggle the information displayed on Evoke's screen between 'Scrolling text', 'Programme type', 'Date' or 'Frequency'.

Bluetooth

When streaming a track from your Bluetooth device to Evoke, press the **Select** dial to toggle the information displayed on Evoke's screen between 'Track title', 'Album name', 'Artist name', 'Stream format' or 'Play time'.

Getting started

Quick start

- 1 Fit the correct pin connector to the supplied mains power adapter.

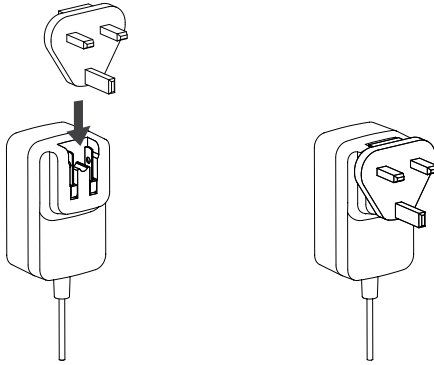

- 2
 - Unclip the aerial and fully extend it (steps **A** and **B**).
 - Insert the jack of the supplied mains adapter into the socket on the rear of the radio (**C**).
 - Plug the mains adapter into the mains supply (**D**).

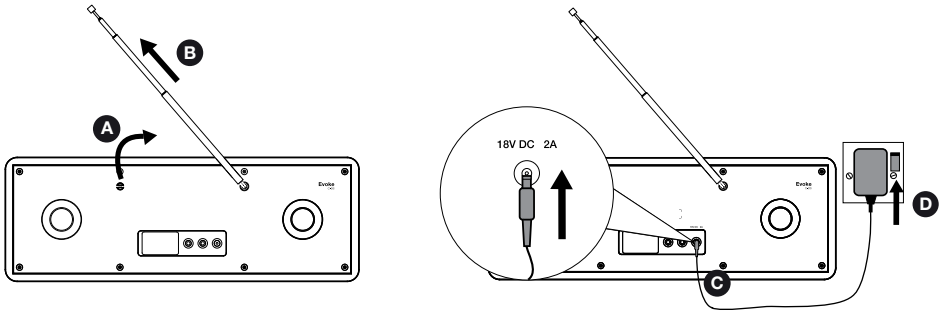

- 3 Wait for your radio to complete an Autotune and find all available digital stations. When the Autotune is complete, a station will start playing.

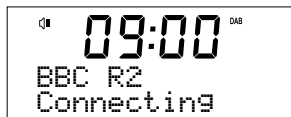

Changing digital radio stations

Using the front panel controls

Turn the **Select** dial left or right to browse through the list of available digital stations. Push the **Select** dial to change the station.

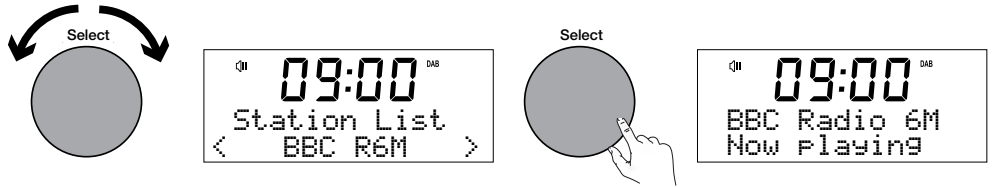

Using the remote control

1. Press the < or > button on the remote to browse through the list of available digital stations.
2. Press the **Select** button to change the station.

Changing FM radio stations

Seek tuning

Press the **Select** dial or the **⏪** or **⏩** buttons on the front panel to seek to the next or previous FM radio station that has a strong signal. If you are using the remote control press the **⏪** or **⏩** buttons on the remote control to seek to the next or previous station.

Manual tuning

Turn the **Select** dial right or left or press the **⏪** or **⏩** buttons on the front panel to step up or down 0.05 MHz. If you are using the remote control press the < or > buttons to step up or down 0.05 MHz.

Storing and selecting presets

Evoke lets you store up to 10 digital and 10 FM radio stations for quick access.

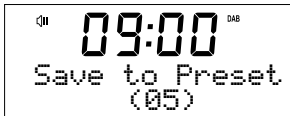

To quick-store a station to a preset button (1-3)

Tune to the digital or FM radio station you want to store. Press and hold one of the numbered Preset buttons (1-3) for two seconds until you see a message to confirm that the preset has been stored on the bottom line.

To store a station to the preset list (4-10)

1. Tune to the digital radio or FM radio station you want to store.
2. Hold the **4+** button to view the numerical list of stored presets, then turn and press the **Select** dial or use the **<Select>** buttons on the remote control to choose any Preset number between 4 and 10. You can overwrite existing presets.
3. Press the **Select** dial or the **Select** button on the remote control to store the preset.

To recall a preset when listening to digital radio or FM radio

1. To tune to Presets 1 to 3, press the corresponding numbered button on the front panel or on the remote control (1 to 3).
2. To access presets 4 to 10 on the front panel press the **4+** button, turn the **Select** dial right or left to scroll through the list of presets, then push and release the **Select** dial to tune to the selected preset. To access presets 4 to 10 using the remote control, press and release the **4+** button and use the **<Select>** buttons to scroll and select a preset.

Playing a CD

Inserting a CD

Insert your CD label side up. When you first insert a CD, Evoke displays 'Reading' for a few seconds while the CD loads. After a few seconds, your CD will start to play automatically.

Playing a track

During audio CD playback, Evoke's display shows the track number and the amount of time the track has been playing. The second line of the display will show the file name if available.

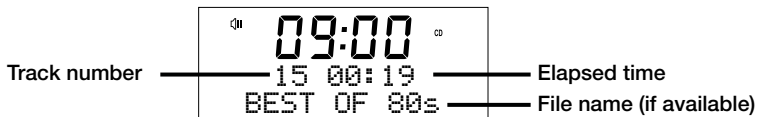

Playback controls

You can use the following controls on the front panel or remote control to control CD playback:

- ▶|| Press to pause the track that is currently playing. If you have paused a track, press to resume playback.
- ⏮ Press to play the previous track.
- ⏭ Press to skip to the next track.
- ⏪ Press and hold to rewind the track that is currently playing.
- ⏩ Press and hold to fast forward the track that is currently playing.
- Press to stop the CD.

Shuffling tracks

You can use the 'CD: Random' setting on Evoke to listen to shuffle the tracks on your CD. To change the 'CD: Random' setting:

1. Press the **Menu** button and turn and press the **Select** dial or use the **<Select>** buttons on the remote control to choose 'CD Menu'.
2. Turn and press the **Select** dial or use the **<Select>** buttons on the remote control to choose 'CD: Random'.
3. Turn and press the **Select** dial or use the **<Select>** buttons on the remote control to choose 'On' if you want to enable track shuffling. Turn and press the **Select** dial or use the **<Select>** buttons on the remote control to choose 'Off' if you want to disable track shuffling.

Repeating tracks

You can use the 'CD: Repeat' setting on Evoke to repeat the track that is currently playing or the entire CD. To change the 'CD: Repeat' setting:

1. Press the **Menu** button and turn and press **Select** dial or use the **<Select>** buttons on the remote control to choose 'CD Menu'.
2. Turn and press the **Select** dial or use the **<Select>** buttons on the remote control to choose 'CD: Repeat'.
3. Turn and press the **Select** dial or use the **<Select>** buttons on the remote control to select one of the following repeat options:

One: Select this option if you want to repeat the track that is currently playing.

All: Select this option if you want to repeat the entire CD.

Off: Select this option if you don't want to repeat any tracks or the entire CD.

Dir: If you have multiple folders on your CD you can select this option to repeat the tracks stored in the folder.

Ejecting a CD

Press the **△** button. Wait until Evoke displays 'Eject' and remove the CD.

Streaming using Bluetooth

You can use Bluetooth to stream any audio from your phone or tablet to Evoke.

Pairing a mobile device with Evoke

Before you can stream audio to Evoke, you will need to pair your phone or tablet with Evoke.

Note: Bluetooth pairing varies on different mobile devices. See your phone or tablet manual for specific information.

1. Press the **Source** button to switch to Bluetooth. Evoke will show 'Bluetooth discoverable' on the display.
2. Enable Bluetooth on your mobile device.
3. On your mobile device, select the option to add a new Bluetooth device. On some mobile devices you may need to select the search or scan option.
4. Start the pairing process on your mobile device. Do this by selecting 'Evoke C-D6' from the list of available devices that appear on the your phone or tablet's screen. If your phone or tablet asks you to enter a key, enter '0000'.

If Evoke has paired to your phone or tablet successfully, Evoke will display 'BT connected: (Bluetooth device name)'.

Disconnecting a mobile device from Evoke

You can only have one phone or tablet connected to Evoke via Bluetooth at any one time. If your mobile device goes out of Evoke's Bluetooth range (this is usually around 10m (30ft)) the mobile device's Bluetooth connection is disconnected automatically. To manually disconnect your mobile device from Evoke, you will need to disconnect from the Bluetooth settings page on your mobile device (see your mobile device's manual for more information).

Using the auxiliary input

You can use Evoke's auxiliary input to play any music from your phone or tablet through Evoke.

Connecting an auxiliary device to Evoke

Connect the line out or headphone socket of your auxiliary device to the Aux In socket on your Evoke using a suitable cable.

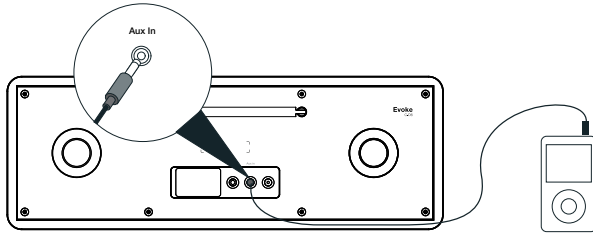

Selecting the auxiliary input



1. Press the **Source** button to switch to auxiliary input (AUX).
2. On your auxiliary device, select the content that you want to listen to on Evoke.

Evoke will start to play the content that you selected on your auxiliary device.

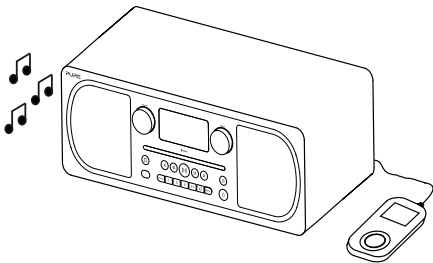

Alarms and timers

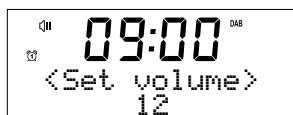
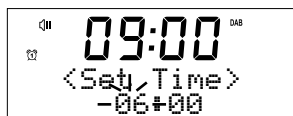
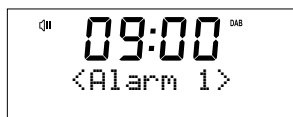

Setting an alarm

Evolve has two alarms which can switch the radio on and tune to a digital or FM radio station, play a CD or sound an alarm tone.

1. Press the **Q** button.
2. Turn and press the **Select** dial to select 'Alarm 1' or 'Alarm 2'.
3. Turn the **Select** dial to scroll through each alarm setting. If you want to change a setting, press the **Select** dial. You can set the following alarm options:

Set alarm: Turn and press the **Select** dial to turn the alarm 'On' or 'Off'.

Set time: Turn and press the **Select** dial to adjust the hour of the alarm. **Note:** If you have set your Evolve to use the 12 hour time format, make sure that you select the 'AM' or 'PM' version of the hour before pressing the **Select** dial. Repeat to set the minutes of the alarm.



Set source: Turn and press the **Select** dial to choose between 'DAB', 'FM', 'Tone' or 'CD'. **Note:** If you select 'CD' as the alarm source and there is no CD in Evolve when the alarm sounds, the 'Tone' will sound instead.

Set station: If you have set your alarm to tune into a digital or FM radio station, turn and press the **Select** dial to choose between the last radio station you were listening to or one of the stations in your preset list.

Set repeat: Turn and press the **Select** dial to choose when you want the alarm to repeat. The available options are 'Once', 'Daily', 'Weekdays' or 'Weekends'.

Set volume: Turn and press the **Select** dial to set the volume of Evolve when the alarm sounds.

Save: Turn and press the **Select** dial to save the alarm.

Evolve's display will show the  or  icon to show that the alarm has been set.

Cancelling a sounding alarm

To cancel a sounding alarm, press any button except the **Select** dial. If you press the **Standby** button during a sounding alarm, Evolve will enter standby.



Snoozing a sounding alarm

To snooze a sounding alarm, press the **Select** dial. Evoke's display will show the  icon and a countdown timer to show how long the alarm will snooze for. By default, Evoke snoozes an alarm for 10 minutes. To change the default snooze time see page 20.

Setting the sleep timer

Evoke has a sleep timer that switches your Evoke into standby after a set time period. To set the sleep timer:

1. Press the **Menu** button.
2. Turn and press the **Select** dial or use the **<Select>** buttons on the remote control to choose 'Sleep timer'.
3. Turn the **Select** dial or use the **<Select>** buttons on the remote control to increase the duration of the sleep timer from 15 to 60 minutes. Press the **Select** dial to start the sleep timer.

Evoke's display will show the  icon when the sleep timer is active.

Options and settings

Digital radio settings

Note: You can only see the digital radio settings when you have selected 'DAB' as the radio source.

Autotune

You can use the autotune function to automatically scan for new digital radio stations and remove inactive ones.

To carry out an autotune:

1. Press the **Menu** button.
2. Turn and press the **Select** dial or use the **<Select>** buttons on the remote control to choose 'DAB Menu'.
3. Turn and press the **Select** dial or use the **<Select>** buttons on the remote control to choose 'Autotune'. The number of stations found will be displayed during the autotune.

When the autotune has finished, Evoke will tune to the last station that you were listening to. If the last station you were listening to is no longer available, Evoke will tune into the first station in the alphabetical list.

Changing the digital radio station order

To change the order that Evoke displays digital radio stations in:

1. Press the **Menu** button.
2. Turn and press the **Select** dial or use the **<Select>** buttons on the remote control to choose 'DAB Menu'.
3. Turn and press the **Select** dial or use the **<Select>** buttons on the remote control to choose 'Station Order'.
4. Turn and press the **Select** dial or use the **<Select>** buttons on the remote control to choose between one of the following options:

Alphanumeric: Choose this option to display digital radio stations in alphanumerical order.

Ensemble: Choose this option to list stations in groups according to their multiplex. Multiplexes or ensembles are groups of stations owned and broadcast by a single operator.

Manual tuning

To manually tune Evoke to a digital radio station that broadcasts on DAB Band III.

1. Press the **Menu** button.
2. Turn and press the **Select** dial or use the **<Select>** buttons on the remote control to choose 'DAB Menu'.
3. Turn and press the **Select** dial or use the **<Select>** buttons on the remote control to choose 'Manual Tune'.
4. Turn and press the **Select** dial or use the **<Select>** buttons on the remote control to choose the channel that the radio station is broadcasting on.
5. Press the **Menu** button to return to the main menu.

Dynamic range control

Dynamic Range Control (DRC) is used to make quieter sounds in a digital radio broadcast easier to hear at low volume or in a noisy environment. Check with the broadcasters to find out if they use DRC.

To change the DRC settings:

1. Press the **Menu** button.
2. Turn and press the **Select** dial or use the **<Select>** buttons on the remote control to choose 'DAB Menu'.
3. Turn and press the **Select** dial or use the **<Select>** buttons on the remote control to choose 'DRC'.
4. Turn and press the **Select** dial or use the **<Select>** buttons on the remote control to choose between one of the following options:

DRC High: Applies maximum compression to the DRC level.

DRC Low: Applies reduced compression to the DRC level.

DRC Off: Removes DRC compression.

Removing inactive digital radio stations from the station list

1. Press the **Menu** button.
2. Turn and press the **Select** dial or use the **<Select>** buttons on the remote control to choose 'DAB Menu'.
3. Turn and press the **Select** dial or use the **<Select>** buttons on the remote control to choose 'Trim'.
4. Turn and press the **Select** dial or use the **<Select>** buttons on the remote control to choose 'Yes'.

Invoke will remove all inactive stations from the station list.

FM radio settings

Note: You can only see the FM radio settings when you have selected 'FM' as the radio source.

FM stereo option

You can choose between the 'Stereo Allowed' or 'Forced Mono' reception setting when listening to FM radio. Mono may improve clarity where stereo signals are weak.

To change between Stereo or Mono reception:

1. Press the **Menu** button.
2. Turn and press the **Select** dial or use the **<Select>** buttons on the remote control to choose 'FM Menu'.
3. Turn and press the **Select** dial or use the **<Select>** buttons on the remote control to choose 'Audio Setting'.
4. Turn and press the **Select** dial or use the **<Select>** buttons on the remote control to choose between 'Stereo Allowed' or 'Forced Mono' reception.

FM scanning mode

You can choose whether Evoke automatically stops at the next available FM station or the next available FM station with a strong signal when scanning for an FM station. To change the FM scan setting:

1. Press the **Menu** button.
2. Turn and press the **Select** dial or use the **<Select>** buttons on the remote control to choose 'FM Menu'.
3. Turn and press the **Select** dial or use the **<Select>** buttons on the remote control to choose 'Scan Setting'.
4. Turn and press the **Select** dial or use the **<Select>** buttons on the remote control to choose between one of the following options:

All Stations: Choose this option to change the scan setting to automatically stop at the next available FM station.

Strong Station: Choose this option to change the scan setting to automatically stop at the next available FM station with a strong signal.

System settings

Carrying out a factory reset

Resetting your Evoke removes all presets, stored stations, alarms and resets all other options to default settings.

1. Press the **Menu** button.
2. Turn and press the **Select** dial to choose 'Settings'.
3. Turn and press the **Select** dial to choose 'Factory reset'.
4. Turn and press the **Select** dial to select 'Yes' to reset Evoke to factory settings. Select 'No' if you do not want to reset your Evoke to factory settings.

Displaying the firmware version

To display the firmware version:

1. Press the **Menu** button.
2. Turn and press the **Select** dial to choose 'Settings'.
3. Turn and press the **Select** dial to choose 'Firmware'.
4. Turn and press the **Select** dial to display the 'DAB' or 'MCU' firmware version.

Changing your preferred language

You can select the language that your Evoke uses for menus and options.

1. Press the **Menu** button.
2. Turn and press the **Select** dial to choose 'Settings'.
3. Turn and press the **Select** dial to choose 'Language'.
4. Turn and press the **Select** dial to select a menu language from 'English', 'Français' (French), 'Deutsch' (German), 'Italiano' (Italian), or 'Español' (Spanish).

Updating Evoke's firmware

Firmware updates for your Evoke may be made available in the future. If you register your product and include a valid e-mail address you will receive notification of firmware updates and information on how to update the firmware for your Evoke (register at account.pure.com). Alternatively, visit <http://support.pure.com> at any time to check for available firmware updates.

Changing the display brightness level

You can adjust the brightness of the display for when Evoke is switched on and in standby. To change the brightness level:

1. Press the **Menu** button.
2. Turn and press the **Select** dial or use the **<Select>** buttons on the remote control to choose 'Brightness'.
3. Turn and press the **Select** dial or use the **<Select>** buttons on the remote control to choose either 'Normal Mode' to change the settings that apply when Evoke is switched on, or 'Standby Mode' to change settings that apply in standby.
4. Turn the **Select** dial or use the **< >** buttons on the remote control to vary the brightness level between 1 (dim) and 5 (bright) and push the **Select** dial or press the **Select** button on the remote control to confirm your preferred setting.

Setting the time and date

The time and date on Evoke are automatically set by the digital radio signal. If the time or date does not update automatically, you can manually set it using this option.

Note: Any time or date updates received by a digital broadcast will override manual settings.

Time and date synchronization options

You can synchronize the time and date on Evoke using either the FM or digital radio signal or you can choose to synchronize the time using both signals.

To specify the clock synchronization options:

1. Press the **Menu** button.
2. Turn and press the **Select** dial or use the **<Select>** buttons on the remote control to choose 'Date/Time Set'.
3. Turn and press the **Select** dial to choose between the 'DAB', 'FM' and 'Both' clock synchronization options.

Setting the time and date manually

1. Press the **Menu** button.
2. Turn and press the **Select** dial or use the **<Select>** buttons on the remote control to choose 'Date/Time Set'.
3. Turn and press the **Select** dial or use the **<Select>** buttons on the remote control to choose 'Manual'.
4. Turn and press the **Select** dial or use the **<Select>** buttons on the remote control to set the hour. Repeat to adjust the minutes.

Note: If you have set your Evoke to use the 12 hour time format, make sure that you select the 'AM' or 'PM' version of the hour before pressing the **Select** dial or **Select** button on the remote control.
5. Turn and press the **Select** dial or use the **<Select>** buttons on the remote control to set the day of the month. Repeat to set the month and year.

Changing the time format

1. Press the **Menu** button.
2. Turn and press the **Select** dial or use the **<Select>** buttons on the remote control to choose 'Time Mode'.
3. Turn and press the **Select** dial or use the **<Select>** buttons on the remote control to choose between '12 Hours' and '24 Hours'.

Changing the alarm snooze time

1. Press the **Menu** button.
2. Turn and press the **Select** dial or use the **<Select>** buttons on the remote control to choose 'Snooze adjust'.
3. Turn and press the **Select** dial to change the snooze time between 1 and 10 minutes.

Choosing an equalisation setting

Evoke includes six equalisation audio presets and also includes a loudness setting to help improve your listening experience when listening to Evoke at a low volume.

Using a predefined equalisation setting

To use a predefined equaliser setting on Evoke:

1. Press the **Menu** button.
2. Turn and press the **Select** dial or use the **<Select>** buttons on the remote control to choose 'Set EQ'.
3. Turn and press the **Select** dial or use the **<Select>** buttons on the remote control to choose between 'Flat', 'Rock', 'Pop', 'Classic', 'Jazz' and 'News'.

Creating a custom equalisation setting

Setting the bass and treble manually

1. Press the **Menu** button.
2. Turn and press the **Select** dial or use the **<Select>** buttons on the remote control to choose 'Set EQ'.
3. Turn and press the **Select** dial or use the **<Select>** buttons on the remote control to choose 'Custom'.
4. Turn and press the **Select** dial or use the **<Select>** buttons on the remote control to choose 'Bass' or 'Treble'.
5. Turn and press the **Select** dial or use the **<Select>** buttons on the remote control to set the level from '-5' (low) to '5' (high).

Switching on Evoke's loudness setting

If listening to Evoke at low volume, you can use the loudness setting to improve your listening experience.

To switch the loudness setting on or off:

1. Press the **Menu** button.
2. Turn and press the **Select** dial or use the **<Select>** buttons on the remote control to choose 'Set EQ'.
3. Turn and press the **Select** dial or use the **<Select>** buttons on the remote control to choose 'Custom'.
4. Turn and press the **Select** dial or use the **<Select>** buttons on the remote control to choose 'Loudness'.
5. Turn and press the **Select** dial or use the **<Select>** buttons on the remote control to turn the loudness setting 'On' or 'Off'.

Choosing a room equalisation setting

Evoke includes two predefined room equalisation settings that lets you optimise your listening experience based on the type of room you have placed Evoke in.

Changing the room equalisation setting



To change the room equaliser setting on Evoke:

1. Press the **Menu** button.
2. Turn and press the **Select** dial or use the **<Select>** buttons on the remote control to choose 'Room EQ'.
3. Turn and press the **Select** dial or use the **<Select>** buttons on the remote control to choose between one of the following room equaliser settings:

EQ1: Choose this option for detailed, clear audio, which is ideal for places like lounges and bedrooms.

EQ2: Choose this option for a slightly softer audio response, which suits places with harder materials and surfaces like kitchens and conservatories.

Technical specifications

| | |
|----------------------------|--|
| Radio | Digital and FM radio |
| Frequencies | DAB/DAB+, FM radio 87.5-108 MHz |
| CD player | CD-R and CD-RW playback compatible. Multiple playback modes (repeat, random, etc.). |
| Bluetooth | Frequency range: 2402-2480 MHz Maximum power: 7.20 dBm (EIRP). A2DP support |
| Speaker | 2 x 3" wide range speakers |
| Software version | v1.0 |
| Inputs | 18V DC power adapter socket (230V supplied), 3.5 mm Aux In for auxiliary devices |
| Outputs | 3.5mm stereo headphone |
| Presets | 10 digital radio and 10 FM radio presets |
| Mains power adapter | Adapter: Input AC 100 - 240 V~, 50/60 Hz; Output DC 18V  , 2 A; Main unit: DC 18V  , 2 A |
| Software version | v1.0 |
| Dimensions | 135 mm high x 370 mm wide x 223 mm deep |
| Weight | 3.8 kg |
| Aerial | Captive telescopic aerial |
| Approvals | |

 CE marked. Hereby, Pure International Limited declares that this radio model Evoke C-D6 is in compliance with the essential requirements of RED 2014/53/EU. The full text of the EU Declaration of Conformity is available at the following internet address: <http://www.pure.com/about/red>

Correct disposal of this product



This marking indicates that this product should not be disposed with other household waste throughout the EU. To prevent possible harm to the environment or human health from uncontrolled waste disposal, recycle it responsibly to promote the sustainable reuse of material resources. To return your used device, please use the return and collection system or contact the retailer where the product was purchased. They can take this product for environmental safe recycling.

Copyright

Copyright 2018 by Pure International Limited. All rights reserved. No part of this publication may be copied or distributed, transmitted, transcribed, stored in a retrieval system, or translated into any human or computer language, in any form or by any means, electronic, mechanical, magnetic, manual or otherwise, or disclosed to third parties without the express written permission of Pure International Limited.

Trademarks

Evoke C-D6, Pure and the Pure logo are trademarks or registered trademarks of Pure International Limited. All other product names are trademarks of their respective companies.

Warranty Information

Pure International Limited warrants to the end user that this product will be free from defects in materials and workmanship in the course of normal use for a period of two years from the date of purchase. This guarantee covers breakdowns due to manufacturing or design faults; it does not apply in cases such as accidental damage, however caused, wear and tear, negligence, adjustment, modification or repair not authorised by us. Please visit account.pure.com to register your product with us. Should you have a problem with your unit please contact your supplier or contact Pure Support at the address shown on the rear of this manual.

Disclaimer

Pure International Limited makes no representation or warranties with respect to the content of this document and specifically disclaims any implied warranties of merchantability or fitness for any particular purpose. Further, Pure International Limited reserves the right to revise this publication and to make changes in it from time to time without obligation of Pure International Limited to notify any person or organisation of such revisions or changes.

Evoke

C-D6 mit Bluetooth

EN

DE

FR

IT

NL

DA/NO

Vielen Dank, dass Sie sich für das Evoke C-D6 mit Bluetooth entschieden haben. Mit Hilfe dieses Handbuchs können Sie Ihr Gerät in kürzester Zeit in Betrieb nehmen. Es beschreibt Ihnen, wie Sie die großartigen Funktionen des Evoke optimal nutzen. Wenn Sie zusätzliche Hilfe zu Themen benötigen, die in diesem Handbuch nicht beschrieben sind, erhalten Sie weitere Informationen auf den Pure-Support-Seiten unter support.pure.com.

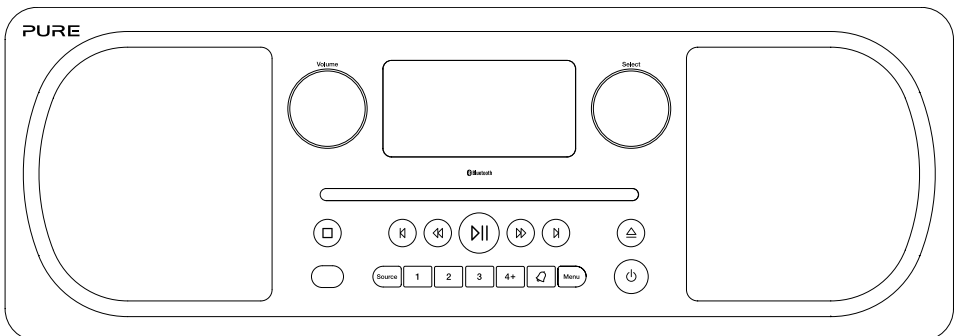

Informationen zur Sicherheit

1. Machen Sie sich vor der Nutzung des Radios mit allen Sicherheitsinformationen und Anweisungen vertraut. Wenn Sie dieses Radio an andere Personen weitergeben, reichen Sie bitte auch alle Dokumente weiter.
2. Stellen Sie sicher, dass das Gerät keinen tropfenden oder spritzenden Flüssigkeiten ausgesetzt ist. Es sollten keinerlei Objekte, die mit Flüssigkeit gefüllt sind, wie z. B. Vasen, auf das Gerät gestellt werden. Wenn Wasser oder eine andere Flüssigkeit auf dem Radio verschüttet wird, schalten Sie das Gerät sofort aus, trennen Sie es vom Netz und kontaktieren Sie Ihren Händler. Fassen Sie niemals den Stecker oder das Radio mit nassen Händen an. Ziehen Sie niemals am Netzkabel, wenn Sie den Netzadapter von der Stromversorgung trennen.
3. Die Batterien (Batteriepack oder installierte Batterien) dürfen nicht übermäßiger Hitze wie durch Sonneneinstrahlung, Feuer oder ähnlichen Wärmequellen ausgesetzt werden.
4. Bei der Nutzung des Radios in Räumen oder Klimaaumgebungen mit hoher Luftfeuchtigkeit und hohen Temperaturen kann sich Kondensation im Inneren des Radios bilden und Schäden verursachen. Das Gerät nur bei gemäßigttem Klima verwenden.
5. Vermeiden Sie extrem hohe oder tiefe Temperaturen. Halten Sie das Gerät fern von Wärmequellen wie Heizungen und Gas- oder Elektroheizstrahlern. Stellen Sie kein offenes Feuer wie angezündete Kerzen auf das Gerät.
6. Der Netzadapter wird als Trennvorrichtung verwendet. Die Trennvorrichtung sollte jederzeit betriebsbereit sein. Stecken Sie den Netzadapter in eine einfach zugängliche Steckdose in der Nähe des Radios und verwenden Sie nur den Netzadapter, um dieses Produkt anzuschließen.
7. Verwenden Sie zur Stromversorgung des Geräts nur das in diesem Benutzerhandbuch bzw. in diesen Bedienungsanweisungen angegebene Netzteil (geliefert von Pure, Modellnummer GPE036W-180200-Z), und verwenden Sie das Netzteil zu keinem anderen Zweck.
8. Vergewissern Sie sich vor der Nutzung des Radios, dass die verfügbare Netzspannung der erforderlichen Betriebsspannung des Geräts entspricht.
9. Trennen Sie Ihr Radio von der Stromversorgung, wenn Sie es für längere Zeit nicht benutzen (z. B. wenn Sie in den Urlaub fahren).
10. Ziehen Sie immer den Netzstecker des Radios aus der Steckdose, bevor Sie das Gerät reinigen. Verwenden Sie für die Reinigung des Radios keine Scheuerpads- oder mittel, da diese die Geräteoberfläche beschädigen könnten.
11. Um das Risiko eines Stromschlags zu vermeiden, entfernen Sie keine Schrauben. Im Radio befinden sich keine vom Benutzer wartbaren Teile. Wenden Sie sich für Reparaturarbeiten an qualifiziertes Personal.





ACHTUNG!

Bei einem unsachgemäßen Austausch der Batterie in der Fernbedienung besteht Explosionsgefahr. Tauschen Sie die Batterie nur gegen eine identische oder gleichwertige Batterie aus.

WARNUNG

BATTERIEN NICHT VERSCHLUCKEN, GEFAHR EINER CHEMISCHEN VERBRENNUNG. Die mit diesem Produkt gelieferte Fernbedienung enthält eine Knopfzellen-Batterie. Das Verschlucken einer Knopfzellen-Batterie kann innerhalb von zwei Stunden zu schweren inneren Verbrennungen und zum Tod führen. Halten Sie neue wie auch verbrauchte Batterien außerhalb der Reichweite von Kindern. Wenn das Batteriefach nicht fest schließt, arbeiten Sie nicht mehr mit dem Produkt, und halten Sie es außerhalb der Reichweite von Kindern. Wenn Sie befürchten, dass Batterien verschluckt worden oder in den Körper gelangt sein könnten, suchen Sie unverzüglich einen Arzt auf.

Symbole am Produkt und in der Bedienungsanleitung

| Symbol | Beschreibung |
|---|--|
|  | Das Symbol WARNUNG wird in diesem Handbuch verwendet, um auf mögliche ernste Gefahren für Ihre Sicherheit hinzuweisen. Beachten Sie alle Warnhinweise mit diesem Symbol, um mögliche Gefährdungen für Leben und Gesundheit auszuschließen. |
|  | Durch dieses Symbol wird bei dem Produkt darauf hingewiesen, dass Vorsicht geboten ist und dass vor der Verwendung Anweisungen zu lesen sind. |
|  | Dieses Symbol weist auf Gleichspannung hin. |
|  | Dieses Symbol zeigt die Taste an, über die das Produkt eingeschaltet oder in den Standby-Betrieb geschaltet wird. |
|  | Polarität des Gleichstromanschlusses, die Mitte der Anschlussklemme ist positiv. |

4 Einführung

- 4 Vorderseite
- 5 Anschlüsse auf der Rückseite
- 5 Fernbedienung
- 6 Anzeige
- 7 Änderung der Informationsanzeige auf dem Bildschirm

8 Erste Schritte

- 8 Kurzanleitung

9 Wechseln der Digitalradiosender

9 Wechseln der UKW-Radiosender

10 Speichern und Wählen von Speicherplätzen

- 10 Schnellspeichern eines Senders auf einem der Speicherplätze (1–3)
- 10 Speichern eines Senders in der Speicherliste (4–10)
- 10 Aufruf eines gespeicherten Senders beim Empfang von Digital- oder UKW-Radio

11 Abspielen einer CD

- 11 Einlegen einer CD
- 11 Abspielen eines Tracks
- 11 Zufallswiedergabe von Tracks
- 12 Wiederholung von Tracks
- 12 Auswerfen einer CD

12 Streaming mit Bluetooth

13 Verwendung des Hilfeingangs

14 Wecker und Timer

- 14 Einstellen des Weckers
- 14 Abbrechen eines ertönenden Weckalarms
- 15 Verwendung der Schlummerfunktion bei einem Weckalarm
- 15 Einstellen des Sleep-Timers

16 Optionen und Einstellungen

- 16 Digitalradio-Einstellungen
- 17 UKW-Radioeinstellungen
- 18 Systemeinstellungen

21 Technische Daten

Einführung

Vorderseite

Lautstärkereglер

Lautstärkeregelung und Stummschaltung (siehe Seite 7).

Drehknopf

Drehen und drücken Sie hier um Radiosender zu durchsuchen und auszuwählen (siehe Seite 9) und Menüoptionen zu wählen oder einzustellen.

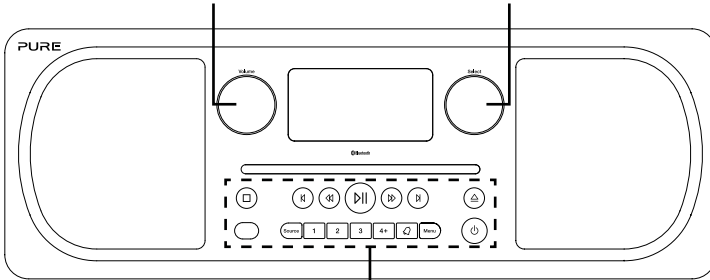

Tasten an der Vorderseite

Weitere Informationen finden Sie unten.

Tasten an der Vorderseite

Bedienelemente für die CD-Wiedergabe

Siehe Seite 11 für weitere Informationen.

Fernbedienungs-sensor

Quelle

Drücken Sie hier, um Digitalradio, UKW-Radio, Bluetooth, Hilfseingang oder CD zu wählen (siehe Seite 7).

Speicherplätze

Sie können bis zu 10 digitale und 10 UKW-Sender speichern (siehe Seite 10).

Wecker

Drücken Sie hier, um den Wecker einzustellen (siehe Seite 14).

Standby

Wechseln Sie beim Evoke zwischen Betrieb und Standby.

Menü

Einstellungsoptionen (siehe Seite 16).

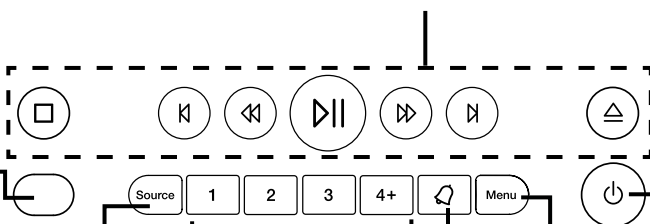

Anschlüsse auf der Rückseite

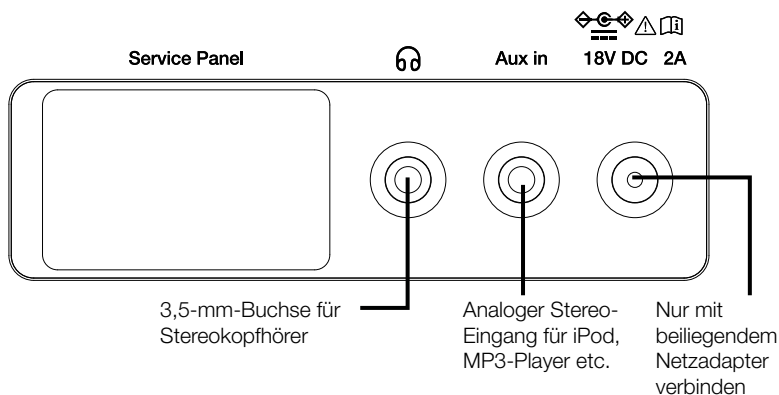

Fernbedienung

Speicherplätze 1-4+

Speichern Sie bis zu 10 digitale und 10 UKW-Sender.

Stummschaltung

Drücken Sie hier zum Stummschalten.

Auswahltasten

Drücken Sie hier, um Menüoptionen zu wählen und zu bestätigen.

Zurück

Drücken Sie auf diese Taste, um zum vorherigen Bildschirm zurückzukehren.

Zufall

Drücken Sie hier für eine zufällige Wiedergabe der Tracks auf einer CD.

Vorheriger Track

Drücken Sie hier, um den vorherigen Track abzuspielen.

Track abspielen/pausieren

Drücken Sie hier, um den aktuellen Track abzuspielen oder zu pausieren.

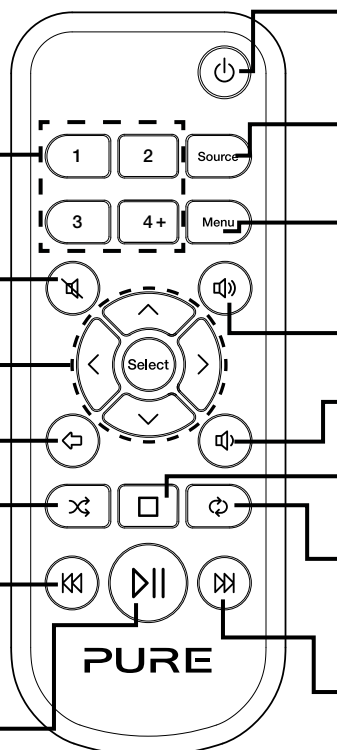

Standby

Schalten Sie hier das Radio ein oder wechseln Sie in den Standbymodus.

Quelle

Drücken Sie hier, um Digitalradio, UKW-Radio, Bluetooth, Hilfeingang oder CD zu wählen.

Menü

Einstellungsoptionen (siehe Seite 16)

Lautstärke erhöhen

Drücken Sie hier, um die Lautstärke zu erhöhen.

Lautstärke verringern

Drücken Sie hier, um die Lautstärke zu verringern.

Stopp

Drücken Sie hier, um die CD zu stoppen.

Wiederholen

Drücken Sie hier, um den aktuellen Track oder die aktuelle CD erneut abzuspielen.

Tracksprung

Drücken Sie hier, um zum nächsten Track zu springen.

Anzeige

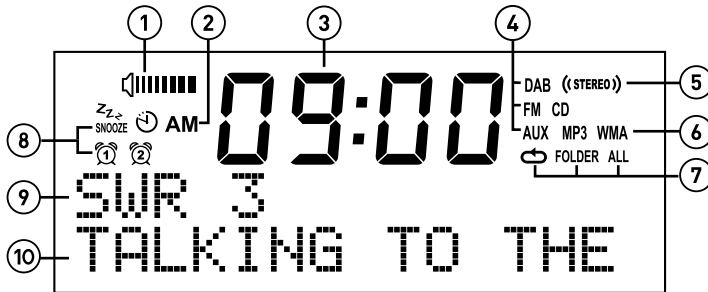

1. Lautstärkeanzeige.
2. AM/PM-Anzeige.
3. Anzeige der aktuellen Uhrzeit.
4. Quellenanzeige (DAB für Digitalradio, UKW für UKW-Radio, AUX für Hilfseingang, CD).
5. Stereo-Anzeige.
6. MP3 zeigt an, dass Sie eine CD mit MP3-Dateien geladen haben, WMA zeigt an, dass für eine CD mit MP3-Dateien Windows Media Audio-Informationen verfügbar sind.
7. Symbole für die CD-Wiederholfunktionen (☺: Wiederholung des gerade gespielten Tracks, **FOLDER**: Wiederholung der Tracks im aktuellen Ordner, **ALL**: Wiederholung der ganzen CD (siehe Seite 11 für weitere Informationen)).
8. Anzeigen für Wecker, Sleep-Timer und Schlummerfunktion (siehe Seite 14).
9. Anzeige des Radiosendernamens bzw. beim Hören einer CD Anzeige der Tracknummer und Laufzeit (siehe Seite 11).
10. Anzeige des Datums, des Lauftexts, der Einstellungen und Senderinformationen. Beim Hören von MP3s auf einer CD Anzeige des MP3-Dateinamens.

Lautstärkeregelung und Stummschaltung

Drehen Sie den Drehknopf **Volume** (Lautstärke) oder drücken Sie die **Lautstärketasten** der Fernbedienung, um die Lautstärke zu erhöhen oder zu verringern. Drücken Sie zum Stummschalten auf den Drehknopf **Volume** (Lautstärke) oder die **Stummschalttaste** der Fernbedienung.

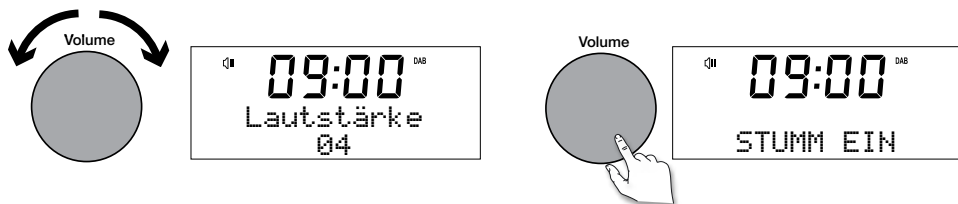

Anmerkung: Das Evoke geht nach 30 Minuten Stummschaltung automatisch in den Standbybetrieb.

Wechsel der Quelle

Verwenden Sie die Taste **Source** (Quelle), um zwischen Digitalradio, UKW-Radio, Hilfseingang, Bluetooth oder CD zu wählen.

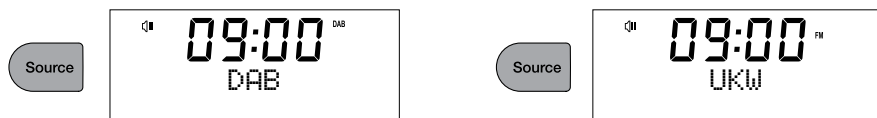

Änderung der Informationsanzeige auf dem Bildschirm

Wenn Sie einen Digitalradiosender oder UKW-Radiosender hören, oder wenn Sie einen Track von Ihrem Bluetooth-Gerät streamen, können Sie die Informationsanzeige auf dem Bildschirm des Evoke ändern. Wenn Sie sich eine MP3-Datei auf einer CD anhören, werden am Evoke Informationen zum Track angezeigt.

Digitalradio

Wenn Sie einen Digitalradiosender hören, drücken Sie den Drehknopf **Select** um zwischen 'Laufzeit', 'Signalstärke', 'Programmtyp', 'Ensemble', 'Frequenz', 'Signalfehler', 'Bitrate', 'Uhrzeit' oder 'Datum'.

UKW-Radio

Wenn Sie einen UKW-Radio hören, drücken Sie den Drehknopf **Select** um zwischen 'Laufzeit', 'Programmtyp', 'Datum' oder 'Frequenz'.

Bluetooth

Wenn Sie einen Track von Ihrem Bluetooth-Gerät streamen, drücken Sie den Drehknopf **Select** um zwischen 'Tracktitel', 'Name des Albums', 'Name des Interpreten', 'Streamformat' oder 'Laufzeit'.

Erste Schritte

Kurzanleitung

- 1 Stecken Sie die korrekte Pin auf der mitgelieferten Netzadapter.

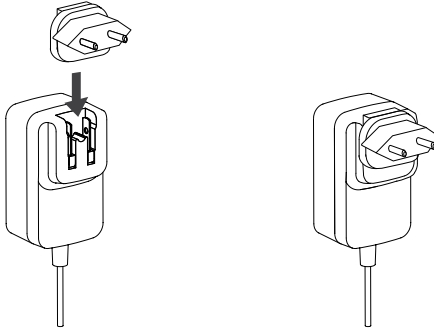

- 2
 - Drücken Sie die Antenne aus ihrer Arretierung und ziehen Sie sie vollständig heraus (Schritte **A** und **B**).
 - Stecken Sie den Stecker des mitgelieferten Netzteils in die Buchse auf der Rückseite des Radios (**C**).
 - Stecken Sie den Netzadapter in eine Netzsteckdose (**D**).

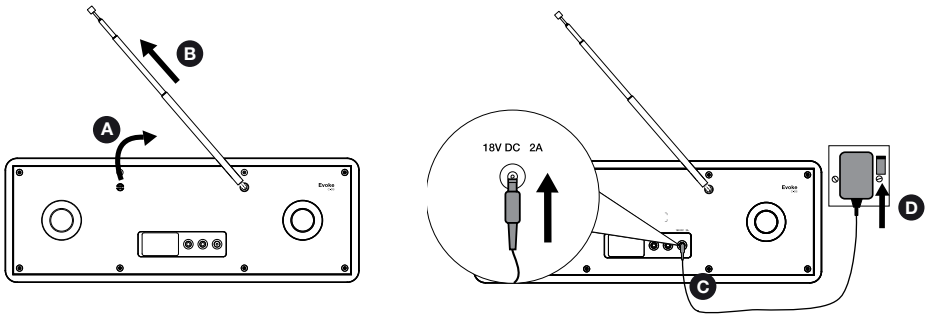

- 3 Warten Sie, bis Ihr Radio die automatische Sendersuche abgeschlossen und alle verfügbaren digitalen Sender gefunden hat. Wenn die automatische Sendersuche abgeschlossen ist, wird ein Sender abgespielt.

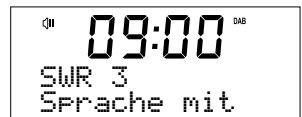

Wechseln der Digitalradiosender

Verwendung der Bedienelemente an der Vorderseite

Drehen Sie den Drehknopf **Select** nach links oder rechts, um durch die Liste der verfügbaren Digitalsender zu blättern. Drücken Sie den Drehknopf **Select**, um den Sender zu wechseln.

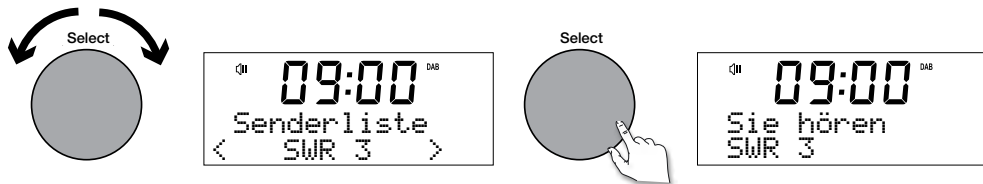

Verwendung der Fernbedienung

1. Drücken Sie die Taste **<** oder **>** an der Fernbedienung, um durch die Liste der verfügbaren Digitalsender zu blättern.
2. Drücken Sie die Taste **Select**, um den Sender zu wechseln.

Wechseln der UKW-Radiosender

Automatische Sendersuche

Drücken Sie den Drehknopf **Select** oder die Taste **↵** oder **↵** auf der Gerätevorderseite, um den nächsten oder vorhergehenden UKW-Sender mit starkem Signal zu suchen. Wenn Sie die Fernbedienung verwenden, drücken Sie die Taste **↵** oder **↵** der Fernbedienung, um den nächsten oder vorherigen Sender zu suchen.

Manuelle Sendersuche

Drehen Sie den Drehknopf **Select** nach rechts oder links oder drücken Sie die Taste **↵** oder **↵** auf der Gerätevorderseite, um die Frequenz um 0,05 MHz zu erhöhen bzw. verringern. Wenn Sie die Fernbedienung verwenden, drücken Sie die Taste **<** oder **>**, um die Frequenz um 0,05 MHz zu erhöhen oder zu verringern.

Speichern und Wählen von Speicherplätzen

Sie können auf Ihrem Evoke bis zu 10 digitale und 10 UKW-Radiosender für einen schnellen Zugriff speichern.

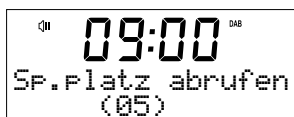
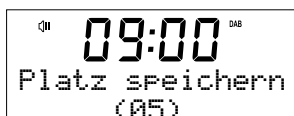
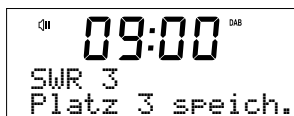
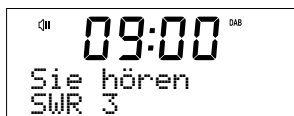

Schnellspeichern eines Senders auf einem der Speicherplätze (1–3)

Stellen Sie den Digital- bzw. UKW-Sender ein, den Sie speichern wollen. Drücken und halten Sie eine der nummerierten Speichertasten (1-3) für zwei Sekunden gedrückt, bis in der unteren Zeile eine Meldung erscheint, die bestätigt, dass die Speicherung erfolgreich war.

Speichern eines Senders in der Speicherliste (4–10)

1. Stellen Sie den Digital- bzw. UKW-Sender ein, den Sie speichern möchten.
2. Halten Sie die Taste **4+** gedrückt, um sich eine numerische Liste der gespeicherten Sender anzeigen zu lassen. Dann drehen und drücken Sie den Drehknopf **Select** oder verwenden Sie die **<Select>**-Tasten an der Fernbedienung, um einen Speicherplatz zwischen 4 und 10 auszuwählen. Sie können bereits verwendete Speicherplätze überschreiben.
3. Drücken Sie den Drehknopf **Select** oder die **Select**-Tasten Ihrer Fernbedienung, um den Sender zu speichern.

Aufruf eines gespeicherten Senders beim Empfang von Digital- oder UKW-Radio

1. Um einen der Speicherplätze 1 bis 3 aufzurufen, drücken Sie die Taste mit der entsprechenden Zahl an der Gerätevorderseite oder an der Fernbedienung (**1 bis 3**).
2. Um zu den Speicherplätzen 4 bis 10 zu gelangen, drücken Sie an der Gerätevorderseite auf die Taste **4+**, drehen Sie den Drehknopf **Select** nach rechts oder links, um durch die Speicherplatzliste zu scrollen, und drücken Sie dann den Drehknopf **Select** und lassen ihn wieder los, um dem Sender den Speicherplatz zuzuweisen. Um bei der Fernbedienung zu den Speicherplätzen 4 bis 10 zu gelangen, drücken Sie auf die Taste **4+** und verwenden Sie die **<Select>**-Tasten, um durch die Speicherplatzliste zu scrollen und einen Speicherplatz auszuwählen.

Abspielen einer CD

Einlegen einer CD

Legen Sie Ihre CD mit dem CD-Label nach oben ein. Beim ersten Einlegen einer CD wird am Evoke einige Sekunden lang 'Wird gelesen' angezeigt, während die CD geladen wird. Nach einigen Sekunden startet automatisch die CD-Wiedergabe.

Abspielen eines Tracks

Während der Audio-CD-Wiedergabe werden im Display des Evoke die Nummer und die bereits gespielte Laufzeit des Tracks angezeigt. In der zweiten Zeile wird (falls verfügbar) der Dateiname angezeigt.

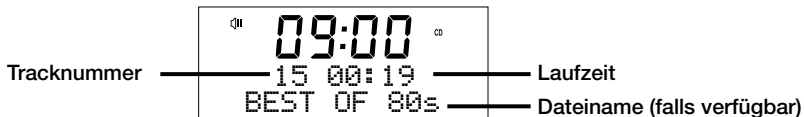

Bedienelemente für die Wiedergabe

Sie können die folgenden Bedienelemente an der Gerätevorderseite oder an der Fernbedienung verwenden, um die CD-Wiedergabe zu steuern:

- ▶|| Drücken Sie hier, um den aktuell gespielten Track zu pausieren. Wenn Sie einen Track angehalten haben, drücken Sie diese Taste, um die Wiedergabe fortzusetzen.
- ⏮ Drücken Sie hier, um den vorherigen Track abzuspielen.
- ⏭ Drücken Sie hier, um zum nächsten Track zu springen.
- ⏪ Drücken und halten Sie diese Taste, um den aktuell gespielten Track zurückzuspulen.
- ⏩ Drücken und halten Sie diese Taste, um den aktuell gespielten Track schnell vorzuspulen.
- Drücken Sie hier, um die CD zu stoppen.

Zufallswiedergabe von Tracks

Sie können beim Evoke die Einstellung 'CD: Zufall' verwenden, um die Tracks in einer zufälligen Wiedergabereihenfolge zu hören. So ändern Sie die Einstellung 'CD: Zufall':

1. Drücken Sie auf die Taste **Menu** und drehen und drücken Sie den Drehknopf **Select** oder verwenden Sie die **<Select>**-Tasten der Fernbedienung, um 'CD Menü' zu wählen.
2. Drehen und drücken Sie den Drehknopf **Select** oder verwenden Sie die **<Select>**-Tasten der Fernbedienung, um 'CD: Zufall' auszuwählen.
3. Drehen und drücken Sie den Drehknopf **Select** oder verwenden Sie die **<Select>**-Tasten der Fernbedienung, um 'Ein' zu wählen, wenn Sie die Zufallswiedergabe aktivieren möchten. Drehen und drücken Sie den Drehknopf **Select** oder verwenden Sie die **<Select>**-Tasten der Fernbedienung, um 'Aus' zu wählen, wenn Sie die Zufallswiedergabe deaktivieren möchten.

Wiederholung von Tracks

Sie können beim Evoke die Einstellung 'CD: Wiederholen' verwenden, um den aktuell gespielten Track oder die gesamte CD erneut abzuspielen. So ändern Sie die Einstellung 'CD: Wiederholen':

1. Drücken Sie auf die Taste **Menu** und drehen und drücken Sie den Drehknopf **Select** oder verwenden Sie die **<Select>**-Tasten der Fernbedienung, um 'CD Menü' zu wählen.
2. Drehen und drücken Sie den Drehknopf **Select** oder verwenden Sie die **<Select>**-Tasten der Fernbedienung, um 'CD: Wiederholen' auszuwählen.
3. Drehen und drücken Sie den Drehknopf **Select** oder verwenden Sie die **<Select>**-Tasten der Fernbedienung, um eine der folgenden Wiederholoptionen zu wählen:

Einen: Wählen Sie diese Option, wenn Sie den gerade gespielten Track wiederholen möchten.

Alle: Wählen Sie diese Option, wenn Sie die gesamte CD noch einmal abspielen möchten.

Aus: Wählen Sie diese Option, wenn Sie weder einen Track noch die gesamte CD erneut abspielen möchten.

Ordner: Wenn es mehrere Ordner auf Ihrer CD gibt, können Sie diese Option wählen, um Tracks aus einem bestimmten Ordner zu wiederholen.

Auswerfen einer CD

Drücken Sie die Taste . Waren Sie, bis am Evoke 'Auswerfen' angezeigt wird, und entfernen Sie die CD.

Streaming mit Bluetooth

Sie können über Bluetooth Audiodaten von Ihrem Smartphone oder Tablet auf Ihr Evoke streamen.

Koppeln eines Mobilgeräts mit dem Evoke

Bevor Sie Audiodaten auf Ihr Evoke streamen können, müssen Sie Ihr Smartphone oder Tablet mit dem Evoke koppeln.

Anmerkung: Das Bluetooth-Pairing erfolgt je nach Mobilgerät unterschiedlich. Detaillierte Informationen hierzu finden Sie im Handbuch zu Ihrem Smartphone oder Tablet.

1. Drücken Sie die Taste **Source**, um zu Bluetooth zu wechseln. Im Display des Evoke wird 'BT erkennbar' angezeigt.
2. Aktivieren Sie Bluetooth auf Ihrem Mobilgerät.
3. Wählen Sie auf Ihrem Mobilgerät die Option zum Hinzufügen eines neuen Bluetooth-Geräts. Bei manchen Mobilgeräten müssen Sie eventuell die Such- oder Scan-Option auswählen.
4. Starten Sie den Kopplungsvorgang an Ihrem Mobilgerät. Wählen Sie hierzu auf dem Bildschirm des Mobilgeräts oder Tablets 'Evoke C-D6' aus der Liste der verfügbaren Geräte. Wenn Ihr Smartphone oder Tablet Sie zur Eingabe eines Codes auffordert, geben Sie '0000' ein.

Wenn Sie das Evoke erfolgreich mit Ihrem Smartphone oder Tablet gekoppelt haben, wird am Evoke 'BT verbunden: (Bluetooth-Gerätename)' angezeigt.

Trennen eines Mobilgeräts vom Evoke

Sie können über Bluetooth immer nur ein Smartphone oder Tablet mit Ihrem Evoke verbunden haben. Wenn Ihr Mobilgerät die Bluetooth-Reichweite des Evoke verlässt (normalerweise ca. 10 m), wird die Bluetooth-Verbindung des Mobilgeräts automatisch getrennt. Um Ihr Mobilgerät manuell vom Evoke zu trennen, müssen Sie die Trennung an Ihrem Mobilgerät über die Seite mit den Bluetooth-Einstellungen vornehmen (weitere Informationen hierzu finden Sie im Handbuch zu Ihrem Mobilgerät).

Verwendung des Hilfeingangs

Sie können den Hilfeingang des Evoke verwenden, um Musik von Ihrem Smartphone oder Tablet über den Evoke abzuspielen.

Anschluss eines externen Geräts an das Evoke

Verbinden Sie über ein geeignetes Kabel den Line-out- oder Kopfhöreranschluss Ihres externen Geräts mit dem AUX-Eingang an Ihrem Evoke.

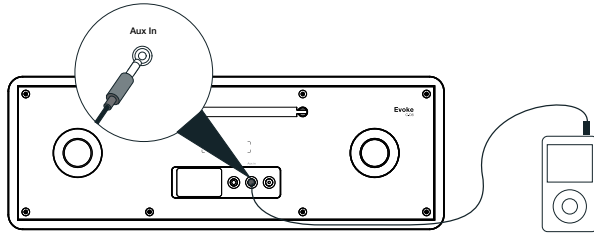

Auswahl des Hilfeingangs



1. Drücken Sie die Taste **Source** (Quelle), um zum Hilfeingang (AUX) zu wechseln.
2. Wählen Sie bei Ihrem externen Gerät den Inhalt, den Sie auf dem Evoke hören möchten.

Das Evoke beginnt mit der Wiedergabe des Inhalts, den Sie auf Ihrem externen Gerät ausgewählt haben.

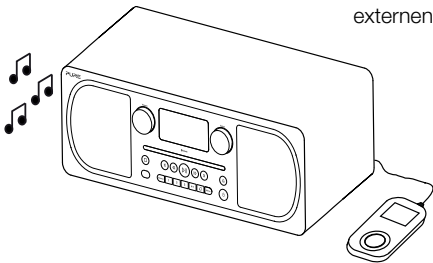

Wecker und Timer

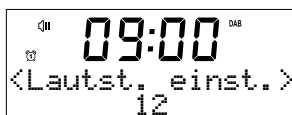
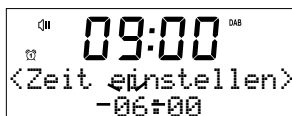
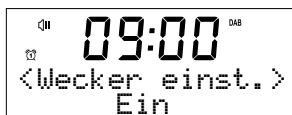
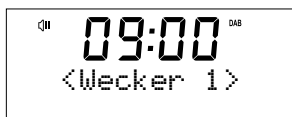

Einstellen des Weckers

Das Evoke bietet zwei Weckalarne, mit denen das Radio eingeschaltet und ein Digitalradiosender, UKW-Radiosender oder eine CD gespielt bzw. ein Weckton aktiviert werden kann.

1. Drücken Sie die Taste .
2. Drehen und drücken Sie den Drehknopf **Select**, um 'Wecker 1' oder 'Wecker 2' zu wählen.
3. Drehen Sie den Drehknopf **Select**, um durch die Weckereinstellungen zu scrollen. Wenn Sie eine Einstellung ändern möchten, drücken Sie auf den Drehknopf **Select**. Sie können die folgenden Weckoptionen einstellen:

Wecker einstellen: Drehen und drücken Sie den Drehknopf **Select**, um den Wecker ein- oder auszuschalten.

Zeit einstellen: Drehen und drücken Sie den Drehknopf **Select**, um die Stunde des Weckalarms festzulegen. **Anmerkung:** Wenn Sie an Ihrem Evoke das 12-Stunden-Format eingestellt haben, vergewissern Sie sich, dass Sie 'AM' (nachts und morgens) oder 'PM' (nachmittags und abends) gewählt haben, bevor Sie den Drehknopf **Select** drücken. Wiederholen Sie den Vorgang, um die Minuten für den Weckalarm einzustellen.

Quelle einstellen: Drehen und drücken Sie den Drehknopf **Select**, um DAB', UKW', 'Ton' oder 'CD' auszuwählen.

Anmerkung: Wenn Sie 'CD' als Quelle für den Weckalarm wählen und es befindet sich zur Weckzeit keine CD im Evoke, erklingt stattdessen der Weckton ('Ton').

Sender einstellen: Wenn Sie den Wecker auf einen Digital- oder UKW-Radiosender eingestellt haben, drehen und drücken Sie den Drehknopf **Select**, um den zuletzt gehörten Radiosender oder einen Sender aus Ihrer Speicherplatzliste zu wählen.

Wiederholung einstellen: Drehen und drücken Sie den Drehknopf **Select**, um auszuwählen, wann der Weckalarm wiederholt werden soll. Verfügbar sind die Optionen 'Einmal', 'Täglich', 'Werkstage' oder 'Wochenende'.

Lautstärke einstellen: Drehen und drücken Sie den Drehknopf **Select**, um die Lautstärke des Weckalarms am Evoke einzustellen.

Speichern: Drehen und drücken Sie den Drehknopf **Select**, um die Weckereinstellungen zu speichern.

Auf dem Display des Evoke wird zur Bestätigung der Weckeraktivierung das Symbol  oder  angezeigt.

Abbrechen eines ertönenden Weckalarms

Um einen ertönenden Weckalarm abzubrechen, drücken Sie eine beliebige Taste außer den Drehknopf **Select**. Wenn Sie die **Standby**-Taste während eines Weckalarms drücken, geht das Evoke in den Standbymodus.



Verwendung der Schlummerfunktion bei einem Weckalarm

Zur Verwendung der Schlummerfunktion bei einem Weckalarm drücken Sie den Drehknopf **Select**. Im Display des Evoke erscheinen das Symbol  und ein Countdown-Zähler, sodass Sie sehen können, wie lange der Weckalarm schlummert. Standardmäßig ist beim Evoke eine Schlummerzeit von 10 Minuten eingestellt. Hinweise zum Ändern der Schlummerdauer finden Sie unter Seite 19.

Einstellen des Sleep-Timers

Das Evoke verfügt über einen Sleep-Timer, der Ihr Evoke nach einer bestimmten Zeit in den Standbymodus schaltet. So stellen Sie den Sleep-Timer ein:

1. Drücken Sie die Taste **Menu**.
2. Drehen und drücken Sie den Drehknopf **Select** oder verwenden Sie die **<Select>**-Tasten der Fernbedienung, um 'Sleep-Timer' zu wählen.
3. Drehen Sie den Drehknopf **Select** oder verwenden Sie die **<Select>**-Tasten der Fernbedienung, um die Sleep-Timer-Zeit auf einen Wert zwischen 15 und 60 Minuten einzustellen. Drücken Sie den Drehknopf **Select**, um den Sleep-Timer zu starten.

Im Display des Evoke erscheint das Symbol , wenn der Sleep-Timer aktiv ist.

Optionen und Einstellungen

Digitalradio-Einstellungen

Anmerkung: Sie können die Digitalradio-Einstellungen nur sehen, wenn Sie 'DAB' als Radioquelle gewählt haben.

Automatische Sendersuche

Sie können die automatische Sendersuche verwenden, um automatisch nach neuen Digitalradiosendern zu suchen und inaktive Sender zu entfernen.

So führen Sie eine automatische Sendersuche durch:

1. Drücken Sie die Taste **Menu**.
2. Drehen und drücken Sie den Drehknopf **Select** oder verwenden Sie die **<Select>**-Tasten der Fernbedienung, um 'DAB Menü' auszuwählen.
3. Drehen und drücken Sie den Drehknopf **Select** oder verwenden Sie die **<Select>**-Tasten der Fernbedienung, um 'Aut. Sendersuche' zu wählen. Die Anzahl der gefundenen Sender wird während der automatischen Sendersuche angezeigt.

Nach Abschluss der automatischen Sendersuche stellt das Evoke den von Ihnen zuletzt gehörten Sender ein. Wenn der zuletzt gehörte Sender nicht mehr verfügbar ist, stellt das Evoke automatisch den ersten Sender aus der alphabetischen Liste ein.

Ändern der Digitalradiosenderfolge

So ändern Sie die Reihenfolge, in der das Evoke die Digitalradiosender anzeigt:

1. Drücken Sie die Taste **Menu**.
2. Drehen und drücken Sie den Drehknopf **Select** oder verwenden Sie die **<Select>**-Tasten der Fernbedienung, um 'DAB Menü' auszuwählen.
3. Drehen und drücken Sie den Drehknopf **Select** oder verwenden Sie die **<Select>**-Tasten der Fernbedienung, um 'Senderfolge' zu wählen.
4. Drehen und drücken Sie den Drehknopf **Select** oder verwenden Sie die **<Select>**-Tasten der Fernbedienung, um zwischen den folgenden Optionen zu wählen:

Alphanumerisch: Wählen Sie diese Option, um sich die Digitalradiosender in alphanumerischer Reihenfolge anzeigen zu lassen.

Ensemble: Wählen Sie diese Option, um die Sender nach Ihrem Senderbündel aufzulisten. Senderbündel oder Ensembles sind Sendergruppen, die einem einzelnen Betreiber gehören und von ihm ausgestrahlt werden.

Manuelle Senderwahl

So stellen Sie am Evoke manuell einen Digitalradiosender ein, der über DAB Band III ausgestrahlt wird:

1. Drücken Sie die Taste **Menu**.
2. Drehen und drücken Sie den Drehknopf **Select** oder verwenden Sie die **<Select>**-Tasten der Fernbedienung, um 'DAB Menü' auszuwählen.
3. Drehen und drücken Sie den Drehknopf **Select** oder verwenden Sie die **<Select>**-Tasten der Fernbedienung, um 'Man. Senderwahl' auszuwählen.
4. Drehen und drücken Sie den Drehknopf **Select** oder verwenden Sie die **<Select>**-Tasten der Fernbedienung, um den Kanal zu wählen, auf dem der Radiosender gesendet wird.
5. Drücken Sie die Taste **Menu**, um zum Hauptmenü zurückzukehren.

Anpassung des Dynamikbereichs

Durch eine Anpassung des Dynamikbereichs (Dynamic Range Control, DRC) werden bei Digitalradio-Übertragungen leisere Töne bei niedriger Lautstärke oder in lauter Umgebung besser hörbar. DRC ist nur bei bestimmten Sendern verfügbar.

So ändern Sie die DRC-Einstellungen:

1. Drücken Sie die Taste **Menu**.
2. Drehen und drücken Sie den Drehknopf **Select** oder verwenden Sie die **<Select>**-Tasten der Fernbedienung, um 'DAB Menü' auszuwählen.
3. Drehen und drücken Sie den Drehknopf **Select** oder verwenden Sie die **<Select>**-Tasten der Fernbedienung, um 'DRC' auszuwählen.
4. Drehen und drücken Sie den Drehknopf **Select** oder verwenden Sie die **<Select>**-Tasten der Fernbedienung, um zwischen den folgenden Optionen zu wählen:

DRC hoch: Anwendung maximaler Kompression auf den DRC-Wert.

DRC niedrig: Anwendung reduzierter Kompression auf den DRC-Wert.

DRC aus: Entfernen der DRC-Kompression.

Entfernen inaktiver Digitalradiosender von der Senderliste

1. Drücken Sie die Taste **Menu**.
2. Drehen und drücken Sie den Drehknopf **Select** oder verwenden Sie die **<Select>**-Tasten der Fernbedienung, um 'DAB Menü' auszuwählen.
3. Drehen und drücken Sie den Drehknopf **Select** oder verwenden Sie die **<Select>**-Tasten der Fernbedienung, um 'Trim' zu wählen.
4. Drehen und drücken Sie den Drehknopf **Select** oder verwenden Sie die **<Select>**-Tasten der Fernbedienung, um 'Ja' zu wählen.

Das Evoke entfernt alle inaktiven Sender von der Senderliste.

UKW-Radioeinstellungen

Anmerkung: Sie können die UKW-Radioeinstellungen nur sehen, wenn Sie 'UKW' als Radioquelle gewählt haben.

UKW-Stereo-Option

Wenn Sie UKW-Radio hören, können Sie bei den Empfangseinstellungen zwischen 'Stereo möglich' oder 'Nur Mono' wählen. Bei schwachen Stereosignalen kann sich der Klang durch die Auswahl der Monowiedergabe verbessern.

So wechseln Sie zwischen Stereo- und Mono-Empfang:

1. Drücken Sie die Taste **Menu**.
2. Drehen und drücken Sie den Drehknopf **Select** oder verwenden Sie die **<Select>**-Tasten der Fernbedienung, um 'UKW Menü' auszuwählen.
3. Drehen und drücken Sie den Drehknopf **Select** oder verwenden Sie die **<Select>**-Tasten der Fernbedienung, um 'Audio-Einst.' zu wählen.
4. Drehen und drücken Sie den Drehknopf **Select** oder verwenden Sie die **<Select>**-Tasten der Fernbedienung, um bei den Empfangseinstellungen zwischen 'Stereo möglich' und 'Nur Mono' zu wählen.

UKW-Suchlaufmodus

Beim UKW-Senderschlauf können Sie wählen, ob das Evoke den Suchlauf automatisch beim nächsten verfügbaren UKW-Sender stoppt oder beim nächsten UKW-Sender mit einem starken Signal. So ändern Sie die Einstellung des UKW-Suchlaufs:

1. Drücken Sie die Taste **Menu**.
2. Drehen und drücken Sie den Drehknopf **Select** oder verwenden Sie die **<Select>**-Tasten der Fernbedienung, um 'UKW Menü' zu wählen.
3. Drehen und drücken Sie den Drehknopf **Select** oder verwenden Sie die **<Select>**-Tasten der Fernbedienung, um 'Suchlauf-Einst.' zu wählen.
4. Drehen und drücken Sie den Drehknopf **Select** oder verwenden Sie die **<Select>**-Tasten der Fernbedienung, um zwischen den folgenden Optionen zu wählen:

Alle Sender: Wählen Sie diese Option, um die Suchlauf-Einstellung so zu ändern, dass der Suchlauf automatisch beim nächsten verfügbaren UKW-Sender stoppt.

Starker Sender: Wählen Sie diese Option, um die Suchlauf-Einstellung so zu ändern, dass der Suchlauf automatisch beim nächsten verfügbaren UKW-Sender mit einem starken Signal stoppt.

Systemeinstellungen

Rücksetzung auf die Werkseinstellungen

Bei der Rücksetzung Ihres Evoke-Gerätes werden alle Voreinstellungen, gespeicherten Sender und Weckalarne gelöscht und alle anderen Optionen auf die Standardwerte zurückgesetzt.

1. Drücken Sie die Taste **Menu**.
2. Drehen und drücken Sie den Drehknopf **Select**, um 'Einstellungen' auszuwählen.
3. Drehen und drücken Sie den Drehknopf **Select**, um 'Werkseinstellung' auszuwählen.
4. Drehen und drücken Sie den Drehknopf **Select**, um 'Ja' zu wählen und das Evoke auf die Werkseinstellungen zurückzusetzen. Wählen Sie 'Nein', wenn Sie das Evoke nicht auf die Werkseinstellungen zurücksetzen möchten.

Anzeige der Firmware-Version

So können Sie sich die Firmware-Version anzeigen lassen:

1. Drücken Sie die Taste **Menu**.
2. Drehen und drücken Sie den Drehknopf **Select**, um 'Einstellungen' auszuwählen.
3. Drehen und drücken Sie den Drehknopf **Select**, um 'Firmware' auszuwählen.
4. Drehen und drücken Sie den Drehknopf **Select**, um sich die 'DAB'- oder 'MCU'-Firmware-Version anzeigen zu lassen.

Wechseln der bevorzugten Sprache

Sie können die Sprache auswählen, die Ihr Evoke für Menüs und Optionen verwendet.

1. Drücken Sie die Taste **Menu**.
2. Drehen und drücken Sie den Drehknopf **Select**, um 'Einstellungen' auszuwählen.
3. Drehen und drücken Sie den Drehknopf **Select**, um 'Sprache' auszuwählen.
4. Drehen und drücken Sie den Drehknopf **Select**, um unter 'English' (Englisch), 'Français' (Französisch), 'Deutsch', 'Italiano' (Italienisch) oder 'Español' (Spanisch) ' die gewünschte Menüsprache auszuwählen.

Aktualisierung der Evoke-Firmware

Eventuell werden in Zukunft Firmware-Updates für Ihr Evoke angeboten. Wenn Sie Ihr Produkt registrieren lassen und eine gültige E-Mail-Adresse angeben, erhalten Sie eine Benachrichtigung über Firmware-Updates und Informationen darüber, wie Sie die Firmware für Ihr Evoke aktualisieren können. (Registrieren Sie Ihr Gerät unter **account.pure.com**.) Alternativ können Sie auf der Website **http://support.pure.com** jederzeit nach verfügbaren Firmware-Updates sehen.

Einstellen der Display-Helligkeit

Sie können die Helligkeit des Displays für den Normalbetrieb oder Standby-Modus einstellen. So ändern Sie die Helligkeit:

1. Drücken Sie die Taste **Menu**.
2. Drehen und drücken Sie den Drehknopf **Select** oder verwenden Sie die **<Select>**-Tasten der Fernbedienung, um 'Helligkeit' auszuwählen.
3. Drehen und drücken Sie den Drehknopf **Select** oder verwenden Sie die **<Select>**-Tasten auf der Fernbedienung, um entweder 'Normalbetrieb' für die Einstellung der Helligkeit bei eingeschaltetem Evoke zu wählen oder 'Standby-Betrieb' für die Einstellung der Helligkeit im Standby-Modus.
4. Drehen Sie den Drehknopf **Select** oder verwenden Sie die **< >**-Tasten der Fernbedienung, um die Helligkeitsstufe zwischen 1 (dunkel) und 5 (hell) einzustellen, und drücken Sie den Drehknopf **Select** oder die **Select**-Taste der Fernbedienung, um die gewünschte Einstellung zu bestätigen.

Einstellung von Uhrzeit und Datum

Uhrzeit und Datum werden beim Evoke automatisch über das Digitalradiosignal eingestellt. Falls sich Uhrzeit und Datum nicht automatisch aktualisieren, können Sie beides mit dieser Option manuell einstellen.

Anmerkung: Von einem Digitalsender empfangene Daten zu Uhrzeit und Datum ersetzen manuelle Einstellungen.

Optionen zur Synchronisation von Uhrzeit und Datum

Sie können am Evoke die Uhrzeit und das Datum entweder über das UKW- oder Digitalradiosignal synchronisieren oder Sie können beide Signale nutzen, um die Zeit zu synchronisieren.

So legen Sie die Optionen zur Uhrensynchronisation fest:

1. Drücken Sie die Taste **Menu**.
2. Drehen und drücken Sie den Drehknopf **Select** oder verwenden Sie die **<Select>**-Tasten der Fernbedienung, um 'Dat./Zeit einst.' zu wählen.
3. Drehen und drücken Sie den Drehknopf **Select**, um zwischen den Uhrensynchronisationsoptionen 'DAB', 'UKW' und 'Beides' zu wählen.

Manuelle Einstellung von Uhrzeit und Datum

1. Drücken Sie die Taste **Menu**.
2. Drehen und drücken Sie den Drehknopf **Select** oder verwenden Sie die **<Select>**-Tasten der Fernbedienung, um 'Dat./Zeit einst.' auszuwählen.
3. Drehen und drücken Sie den Drehknopf **Select** oder verwenden Sie die **<Select>**-Tasten der Fernbedienung, um 'Manuell' auszuwählen.
4. Drehen und drücken Sie den Drehknopf **Select** oder verwenden Sie die **<Select>**-Tasten der Fernbedienung, um die Stunden einzustellen. Wiederholen Sie diesen Vorgang für die Minuten.

Anmerkung: Wenn Sie an Ihrem Evoke das 12-Stunden-Format eingestellt haben, vergewissern Sie sich, dass Sie 'AM' (nachts und morgens) oder 'PM' (nachmittags und abends) gewählt haben, bevor Sie den Drehknopf **Select** oder die **Select**-Taste der Fernbedienung drücken.

5. Drehen und drücken Sie den Drehknopf **Select** oder verwenden Sie die **<Select>**-Tasten der Fernbedienung, um den Tag des Monats einzustellen. Wiederholen Sie diese Schritte zum Einstellen von Monat und Jahr.

Änderung des Uhrzeitformats

1. Drücken Sie die Taste **Menu**.
2. Drehen und drücken Sie den Drehknopf **Select** oder verwenden Sie die **<Select>**-Tasten der Fernbedienung, um 'Zeitmodus' auszuwählen.
3. Drehen und drücken Sie den Drehknopf **Select** oder verwenden Sie die **<Select>**-Tasten der Fernbedienung, um '12 Stunden' oder '24 Stunden' auszuwählen.

Änderung der Schlummerzeit beim Wecker

1. Drücken Sie die Taste **Menu**.
2. Drehen und drücken Sie den Drehknopf **Select** oder verwenden Sie die **<Select>**-Tasten der Fernbedienung, um 'Schlummereinst.' auszuwählen.
3. Drehen und drücken Sie den Drehknopf **Select**, um die Schlummerzeit zwischen 1 und 10 Minuten einzustellen.

Auswahl der Klangreglereinstellungen

Das Evoke bietet Ihnen sechs vorgegebene Klangreglereinstellungen an sowie eine Loudness-Einstellung, die Ihnen ein besseres Hörerlebnis mit Ihrem Evoke bei geringer Lautstärke ermöglicht.

Verwendung einer vorgegebenen Klangreglereinstellung

So verwenden Sie eine vorgegebene Klangreglereinstellung beim Evoke:

1. Drücken Sie die Taste **Menu**.
2. Drehen und drücken Sie den Drehknopf **Select** oder verwenden Sie die **<Select>**-Tasten der Fernbedienung, um 'EQ einstellen' zu wählen.
3. Drehen und drücken Sie den Drehknopf **Select** oder verwenden Sie die **<Select>**-Tasten der Fernbedienung, um zwischen 'Fläche', 'Rock', 'Pop', 'Klassik', 'Jazz' und 'Nachrichten' zu wählen.

Erstellen einer individuellen Klangreglereinstellung

Manuelles Einstellen von Bass und Höhen

1. Drücken Sie die Taste **Menu**.
2. Drehen und drücken Sie den Drehknopf **Select** oder verwenden Sie die **<Select>**-Tasten der Fernbedienung, um 'Individuell' auszuwählen.
3. Drehen und drücken Sie den Drehknopf **Select** oder verwenden Sie die **<Select>**-Tasten der Fernbedienung, um 'Bass' oder 'Höhen' auszuwählen.
4. Drehen und drücken Sie den Drehknopf **Select** oder verwenden Sie die **<Select>**-Tasten der Fernbedienung, um eine Stufe zwischen '-5' (tief) und '5' (hoch) einzustellen.

Einschalten der Loudness-Funktion am Evoke zur Lautstärkeanpassung

Wenn Sie mit Ihrem Evoke in geringer Lautstärke hören, können Sie die Loudness-Funktion verwenden, um Ihr Hörerlebnis zu verbessern.

So können Sie die Loudness-Funktion ein- oder ausschalten:

1. Drücken Sie die Taste **Menu**.
2. Drehen und drücken Sie den Drehknopf **Select** oder verwenden Sie die **<Select>**-Tasten der Fernbedienung, um 'Individuell' auszuwählen.
3. Drehen und drücken Sie den Drehknopf **Select** oder verwenden Sie die **<Select>**-Tasten der Fernbedienung, um 'Loudness' auszuwählen.
4. Drehen und drücken Sie den Drehknopf **Select** oder verwenden Sie die **<Select>**-Tasten der Fernbedienung, um die Loudness-Funktion ein- oder auszuschalten.

Auswahl der Raumklangeinstellung



Das Evoke bietet Ihnen zwei vorgegebene Raumklangeinstellungen, mit denen Sie Ihr Hörerlebnis optimieren können, indem Sie den Klang auf den Aufstellungsort des Evoke abstimmen.

Ändern der Raumklangeinstellung

So ändern Sie die Raumklangeinstellung am Evoke:

1. Drücken Sie die Taste **Menu**.
2. Drehen und drücken Sie den Drehknopf **Select** oder verwenden Sie die **<Select>**-Tasten der Fernbedienung, um 'Raum EQ' auszuwählen.
3. Drehen und drücken Sie den Drehknopf **Select** oder verwenden Sie die **<Select>**-Tasten der Fernbedienung, um zwischen den folgenden Raumklangeinstellungen zu wählen:
EQ1: Wählen Sie diese Option für einen detaillierten und klaren Klang. Die Option eignet sich ideal für Aufstellorte wie Wohn- und Schlafzimmer.
EQ2: Wählen Sie diese Option für eine etwas weichere Klangwiedergabe. Diese Option eignet sich für Orte mit härteren Materialien und Oberflächen, wie z. B. Küchen oder Wintergärten.

Technische Daten

| | |
|-------------------------|--|
| Radio | Digital- und UKW-Radio |
| Frequenzen | DAB/DAB+, UKW-Radio 87,5-108 MHz |
| CD-Player | CD-R-/CD-RW-kompatibel. Verschiedene Wiedergabe-Modi (Wiederholung, Zufallwiedergabe etc.). |
| Bluetooth | Frequenzbereich: 2402-2480 MHz Maximale Leistung: 7,20 dBm (EIRP) A2DP-Unterstützung |
| Lautsprecher | Zwei 3"-Breitbandlautsprecher |
| Eingänge | 18-VDC-Netzadapteranschluss (für 230 V im Lieferumfang enthalten), 3,5-mm-Line-In für externe Geräte |
| Ausgänge | 3,5-mm-Stereoausgang für Kopfhörer |
| Speicherplätze | 10 Digitalradio-Speicherplätze und 10 UKW-Radio-Speicherplätze |
| Netzstromadapter | Adapter: Wechselstromeingang 100-240 V~, 50/60 Hz Gleichstromausgang 18 V  , 2 A. Hauptgerät: DC 18 V  , 2 A |
| Softwareversion | v1.0 |
| Maße | 135 mm hoch x 370 mm breit x 223 mm tief |
| Gewicht | 3,8 kg |
| Antenne | Integrierte Teleskopantenne |
| Zulassungen |  CE-Zeichen. Pure International Limited erklärt hiermit, dass dieses Radiomodell Evoke C-D6 die wesentlichen Anforderungen von RED 2014/53/ EU. Der vollständige Text der EU-Konformitätserklärung ist auf folgender Internetseite verfügbar: http://www.pure.com/about/red |

Korrekte Entsorgung dieses Produkts



Diese Markierung weist darauf hin, dass dieses Produkt innerhalb der EU nicht zusammen mit anderen Haushaltsabfällen entsorgt werden darf. Um Gesundheits- oder Umweltschäden durch unkontrollierte Abfallentsorgung zu vermeiden, sorgen Sie für ein verantwortungsvolles Recycling. Sie ermöglichen damit gleichzeitig eine nachhaltige Wiederverwendung von Ressourcen. Wenn Sie Ihr gebrauchtes Gerät zurückgeben wollen, nutzen Sie das Rückgabe- und Sammelsystem, oder wenden Sie sich an den Händler, bei dem Sie das Gerät gekauft hatten. Diese Stellen können das Produkt einem umweltgerechten Recycling zuführen.

Copyright

Copyright 2018, Pure International Limited. Alle Rechte vorbehalten. Ohne ausdrückliche schriftliche Einwilligung durch Pure International Limited ist jede Vervielfältigung dieser Publikation, auch auszugsweise, verboten. Ebenso ist ihre Verbreitung, Übermittlung, Abschrift, Speicherung in einem Datenverarbeitungssystem oder Übersetzung in eine natürliche Sprache oder Programmiersprache in jeglicher Form, sei sie elektronisch, mechanisch, magnetisch, manuell oder anderweitig, und jegliche Offenlegung gegenüber Dritten verboten.

Warenzeichen

Evoke C-D6, Pure, das Pure-Logo sind Warenzeichen oder eingetragene Warenzeichen von Pure International Limited. Alle anderen Produktnamen sind Warenzeichen der jeweiligen Unternehmen.

Garantieerklärung

Pure International Limited garantiert dem Endverbraucher, dass dieses Gerät frei von Material- und Herstellungsfehlern im Rahmen des normalen Gebrauchs ist. Diese Garantie gilt für einen Zeitraum von zwei Jahren ab Kaufdatum. Die Garantie umfasst Störungen aufgrund von Herstellungs- oder Ausführungsfehlern. Sie gilt jedoch nicht für Unfallschäden jeglicher Art und Schäden, die auf Verschleiß, Fahrlässigkeit oder von uns nicht autorisierte Anpassungen, Änderungen oder Reparaturen zurückzuführen sind. Bitte registrieren Sie Ihr Produkt unter account.pure.com. Sollte es ein Problem mit Ihrem Gerät geben, wenden Sie sich bitte an Ihren Händler oder an den Kundenservice von Pure unter der Adresse, die auf der Rückseite dieses Handbuchs aufgeführt ist.

Haftungsausschluss

Pure International Limited übernimmt keine Verantwortung oder Garantie bezüglich des Inhalts dieses Dokuments und weist insbesondere alle implizierten Zusagen der Marktgängigkeit und der Eignung für einen bestimmten Zweck zurück. Weiterhin behält sich Pure International Limited das Recht vor, diese Veröffentlichung zu überarbeiten und von Zeit zu Zeit Änderungen vorzunehmen, ohne dass Pure International Limited dazu verpflichtet ist, Personen oder Organisationen über solche Überarbeitungen oder Änderungen zu benachrichtigen.

Evoke

C-D6 avec Bluetooth

EN

DE

FR

IT

NL

DA/NO

Merci d'avoir choisi Evoke C-D6 avec Bluetooth. Ce manuel a pour objectif de vous aider à mettre votre Evoke en service en un rien de temps et de profiter au maximum de ses fonctionnalités extraordinaires. Si le présent manuel ne couvre pas le sujet pour lequel vous avez besoin d'aide, veuillez consulter la section de notre site Web consacrée à l'assistance technique sur support.pure.com.

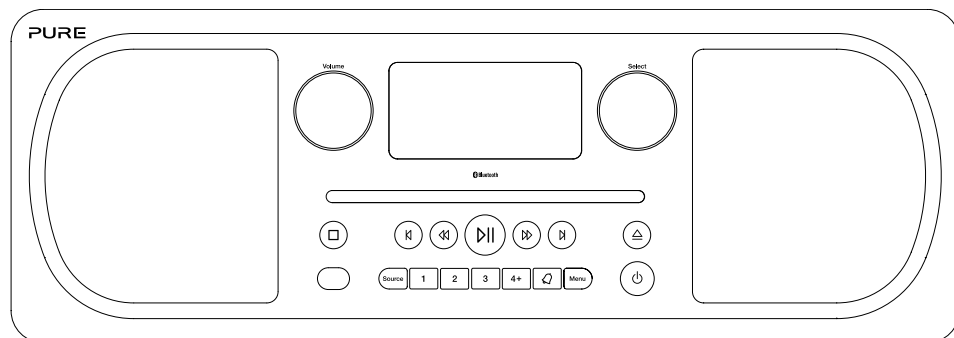

Instructions de sécurité

1. Avant d'utiliser la radio, familiarisez-vous avec toutes les instructions et informations de sécurité. Dans le cas où cette radio serait cédée à une autre personne, merci de transmettre également tous les documents qui lui sont associés.
2. N'exposez pas cet appareil à des éclaboussures ni à des gouttes d'eau ; ne placez aucun objet contenant du liquide (tel qu'un vase) sur l'appareil.

En cas de projection d'eau ou d'autres liquides sur la radio, coupez immédiatement son alimentation, débranchez la prise du secteur et contactez votre revendeur.

Ne branchez et ne touchez jamais la radio si vos mains sont humides. Ne tirez jamais sur le câble d'alimentation pour débrancher l'adaptateur secteur de la prise d'alimentation.

3. Les piles (bloc-batterie ou piles mises en place) ne doivent pas être exposées à une source de chaleur excessive (telle que les rayons du soleil, du feu, etc.).
4. L'utilisation de la radio dans une pièce ou sous un climat à forte humidité ou à température élevée peut entraîner l'apparition de condensation à l'intérieur de la radio, ce qui pourrait l'endommager. N'utilisez l'appareil que dans des climats tempérés.
5. Évitez les températures extrêmes, qu'elles soient basses ou élevées. Placez l'appareil à l'abri de toute source de chaleur, telles que les radiateurs et les cheminées électriques ou au gaz. Ne posez aucune source de flamme nue, comme des bougies allumées, sur l'appareil.
6. L'adaptateur secteur sert de dispositif de déconnexion ; en tant que tel, il doit toujours rester prêt à l'emploi.

Branchez l'adaptateur sur une prise de courant facilement accessible à proximité de la radio et utilisez uniquement l'adaptateur secteur pour effectuer la connexion avec ce produit.

7. Utilisez uniquement l'alimentation électrique spécifiée dans ce manuel d'utilisation / ce mode d'emploi (fourni par Pure avec le modèle GPE036W-180200-Z) pour alimenter le dispositif. N'utilisez pas l'alimentation électrique à d'autres fins.
8. Avant d'utiliser la radio, assurez-vous que la tension d'alimentation correspond à la tension nominale de fonctionnement de la radio.
9. Débranchez votre radio de la prise d'alimentation lors des longues périodes d'inutilisation (ex. : départ en vacances).
10. Débranchez toujours la radio de la prise secteur avant tout nettoyage. N'utilisez pas de tampon ni de solution abrasive pour nettoyer votre radio. Vous risqueriez d'endommager sa surface.
11. Afin de réduire le risque de choc électrique, n'ôtez pas les vis, car aucune pièce à l'intérieur de l'appareil n'est susceptible de requérir une intervention de la part de l'utilisateur. Confiez les opérations d'entretien et de réparation à des techniciens qualifiés.

ATTENTION

Risque d'explosion en cas d'erreur de remplacement de la batterie dans la télécommande. Remplacez-la uniquement par la même batterie ou une batterie du même type.

WARNING

N'AVALEZ PAS LES PILES, RISQUE DE BRÛLURE CHIMIQUE. La télécommande fournie avec ce produit contient une pile bouton. Si vous avalez la pile bouton, vous encourez en seulement 2 heures de graves brûlures internes pouvant entraîner la mort.

Conservez les nouvelles piles et les piles usagées hors de portée des enfants. Si le compartiment des piles ne se ferme pas correctement, cessez d'utiliser le produit et conservez-le hors de portée des enfants. Si vous pensez que les piles ont pu être avalées ou insérées dans n'importe quelle partie du corps, contactez immédiatement un médecin.

Symboles figurant sur le produit et dans le manuel d'utilisation





| Symbol | Description |
|---|--|
|  | Ce symbole d'AVERTISSEMENT est utilisé tout au long de ce manuel pour indiquer un danger potentiellement grave pour votre propre sécurité. Appliquez les consignes de sécurité qui suivent ce symbole pour éviter tout risque de blessure grave, voire mortelle. |
|  | Ce symbole est indiqué sur le produit pour indiquer une mise en garde ; les instructions en question doivent donc être lues avant toute utilisation. |
|  | Ce symbole indique une tension CC. |
|  | Ce symbole indique le bouton de mise en marche ou de mise en veille du produit. |
|  | Polarité du connecteur CC, le centre de la borne du connecteur est positif. |

Table des matières

4 Introduction

- 4 Façade avant
- 5 Connectique arrière
- 5 Télécommande
- 6 Écran
- 7 Sélection des informations affichées à l'écran

8 Pour commencer

- 8 Mise en service rapide

9 Changement de stations radio numérique

9 Changement de stations radio FM

10 Mémorisation et rappel des présélections

- 10 Mémorisation rapide d'une station sur une touche de présélection (1-3)
- 10 Mémorisation d'une station dans la liste des présélections (4-10)
- 10 Rappel d'une présélection lors de l'écoute d'une station radio numérique ou FM

11 Lecture d'un CD

- 11 Insertion d'un CD
- 11 Lecture d'une piste
- 11 Lecture aléatoire
- 12 Répétition
- 12 Éjection d'un CD

12 Diffusion en continu via Bluetooth

13 Utilisation de l'entrée auxiliaire

14 Alarmes et minuteries

- 14 Programmation d'une alarme
- 14 Arrêt d'une alarme qui retentit
- 15 Interruption d'une alarme qui retentit
- 15 Programmation de la minuterie de mise en veille

16 Options et paramètres

- 16 Réglage de la radio numérique
- 17 Réglage de la radio FM
- 18 Configuration système

21 Caractéristiques techniques

Introduction

Façade avant

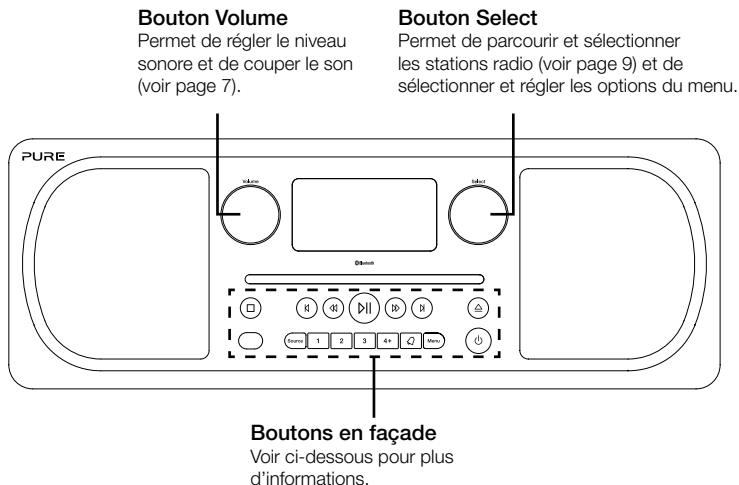

Boutons en façade

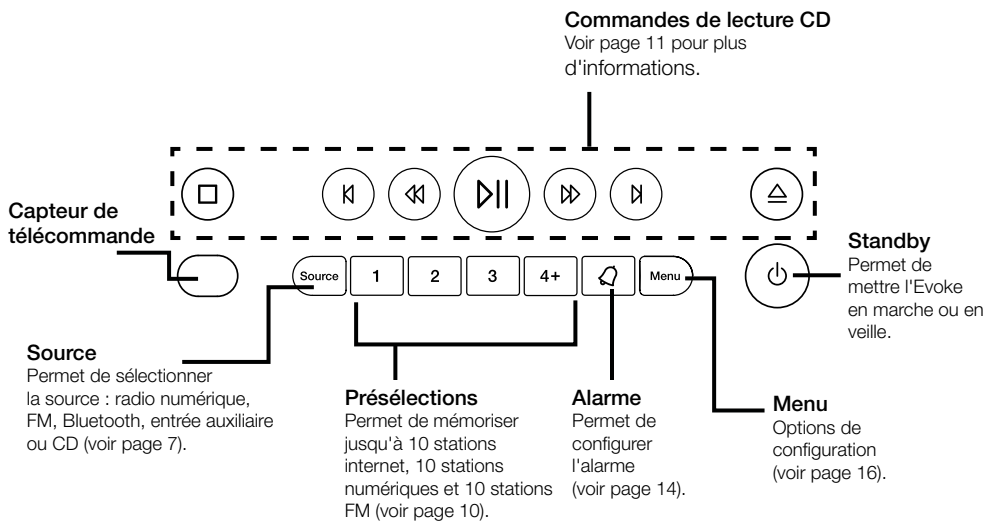

Connectique arrière

FR

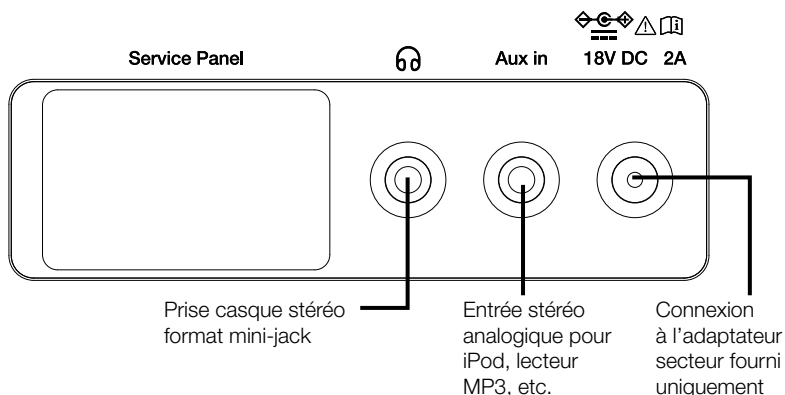

Télécommande

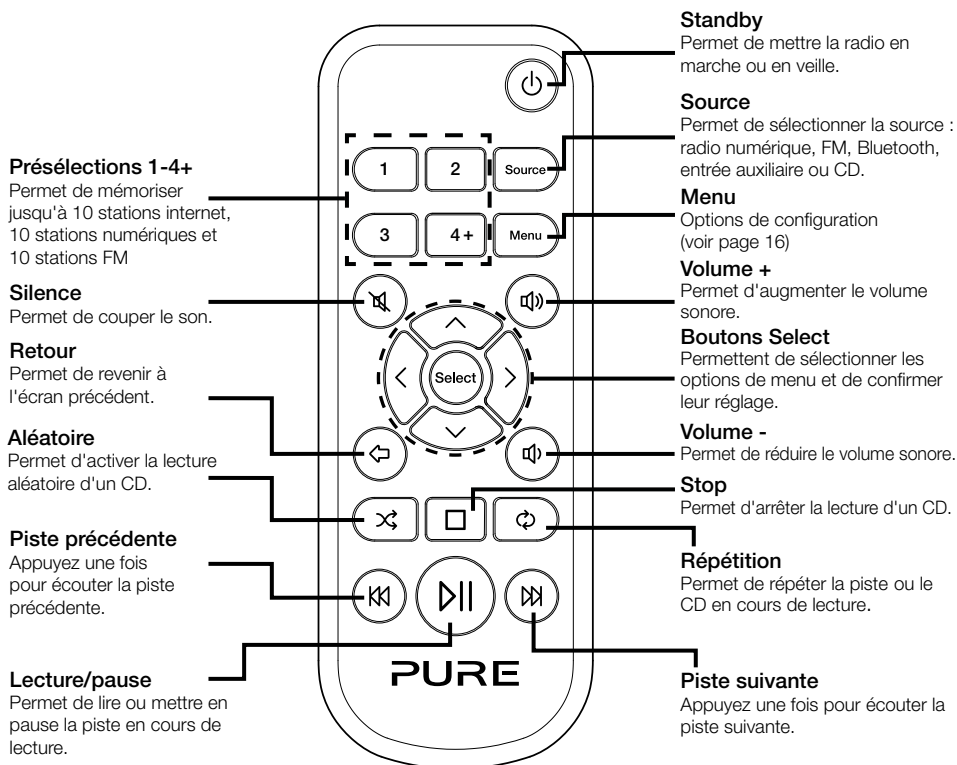

Écran

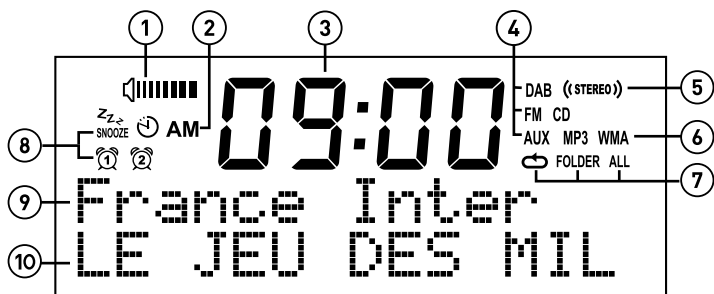

1. Indicateur du volume.
2. Indicateur matin/après-midi (AM/PM).
3. Heure actuelle.
4. Indicateur de la source (DAB = radio numérique, FM = radio FM, AUX = entrée auxiliaire, CD).
5. Indicateur stéréo.
6. MP3 indique que le CD en cours d'écoute contient des fichiers MP3. WMA indique que des informations Windows Media Audio sont disponibles pour un CD qui contient des fichiers MP3.
7. Icônes de répétition du CD (🔁 : répétition de la piste en cours de lecture, **FOLDER** : répétition des pistes contenues dans le dossier en cours de lecture, **ALL** : répétition du CD entier (voir page 11 pour plus d'informations)).
8. Indicateurs d'alarme, d'interruption de l'alarme et de la minuterie de mise en veille (voir page 14).
9. Nom de la station radio. Lors de la lecture d'un CD, le numéro de piste et le temps écoulé s'affichent ici (voir page 11).
10. Affichage de la date, du texte défilant, des options de réglage ou des informations relatives à la station de radio. Lors de la lecture de fichiers MP3 sur un CD, le nom du fichier MP3 s'affiche ici.

Réglage du volume/mode silence

Tournez le bouton **Volume** de la radio ou appuyez sur les boutons **Volume** de la télécommande pour augmenter ou diminuer le volume. Appuyez sur le bouton **Volume** de la radio ou sur le bouton **Silence** de la télécommande pour passer en mode silence.

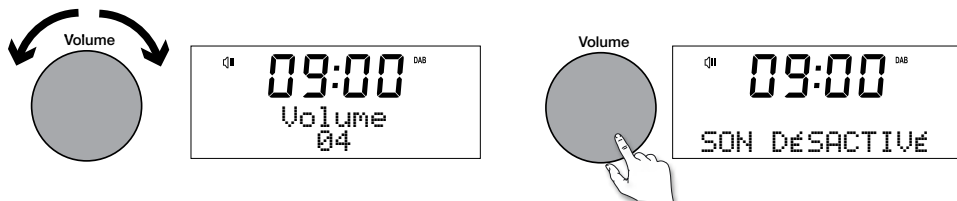

Remarque : Evoke se met en veille automatiquement si le mode silence reste actif pendant 30 minutes.

Sélection de la source

Utilisez le bouton **Source** pour choisir la source de lecture : radio numérique, radio FM, entrée auxiliaire, Bluetooth ou CD.

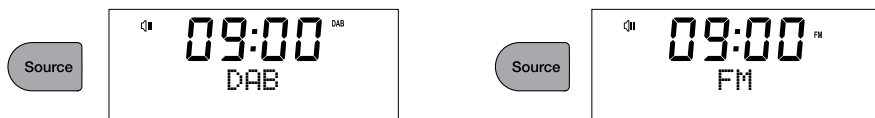

Sélection des informations affichées à l'écran

En mode d'écoute de la radio (numérique ou FM) ou de diffusion de contenu à partir d'un appareil Bluetooth, vous pouvez modifier les informations qui s'affichent sur l'écran de votre Evoke. En mode d'écoute de fichiers MP3 sur un CD, les informations concernant la piste en cours de lecture s'affichent à l'écran.

Radio numérique

En mode d'écoute de la radio numérique, appuyez sur le bouton **Select** pour choisir entre 'Texte défilant', 'Force du signal', 'Type programme', 'Ensemble', 'Fréquence', 'Erreur signal', 'Débit', 'Heure' ou 'Date'.

Radio FM

En mode d'écoute de la radio FM, appuyez sur le bouton **Select** pour choisir entre 'Texte défilant', 'Type programme', 'Date' ou 'Fréquence'.

Bluetooth

En mode de diffusion de contenu à partir d'un appareil Bluetooth, appuyez sur le bouton **Select** pour choisir entre 'Titre', 'Album', 'Artiste', 'Format' ou 'Durée'.

Pour commencer

Mise en service rapide

- 1 Monter le connecteur à broches correct de l'adaptateur secteur fourni.

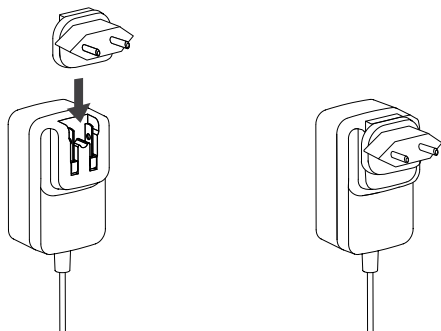

- 2
 - Détachez l'antenne et déployez-la complètement (étapes **A** et **B**).
 - Insérez la fiche de l'adaptateur secteur fourni dans la prise correspondante à l'arrière de la radio (**C**).
 - Branchez l'adaptateur secteur sur la prise de courant (**D**).

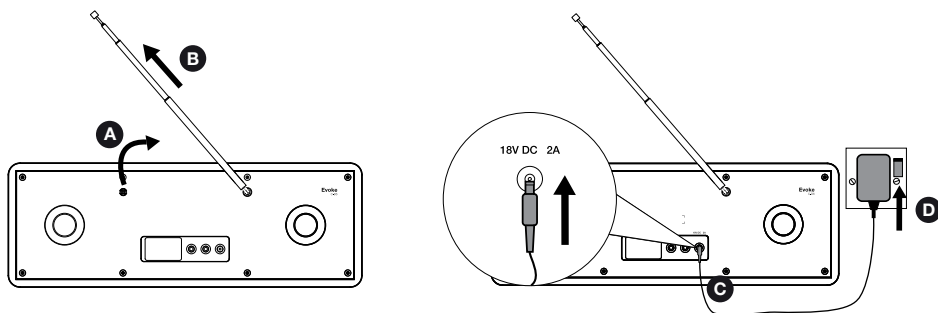

- 3 Attendez que votre radio ait terminé la syntonisation automatique et trouvé toutes les stations numériques disponibles. Lorsque la syntonisation automatique est terminée, une station commence à être lue.

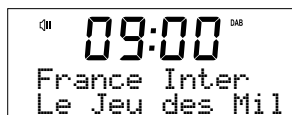
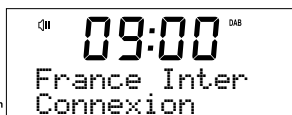

Changement de stations radio numérique

Utilisation des commandes en façade

Tournez le bouton **Select** à gauche ou à droite pour explorer les stations numériques parmi celles disponibles dans la liste. Appuyez sur le bouton **Select** pour changer de station.

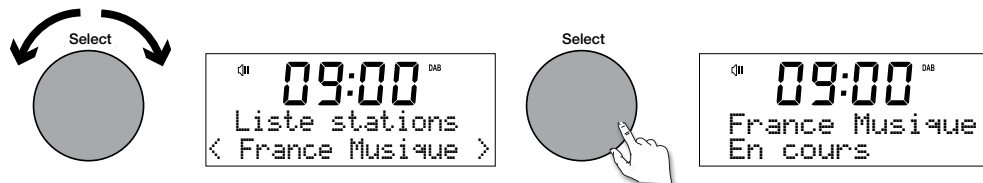

Utilisation de la télécommande

1. Appuyez sur les boutons < ou > de la télécommande pour explorer les stations numériques parmi celles disponibles dans la liste.
2. Appuyez sur le bouton **Select** pour changer de station.

Changement de stations radio FM

Syntonisation automatique

Sur la façade avant de la radio, appuyez sur le bouton **Select** ou sur les boutons **⏪** et **⏩** pour syntoniser la radio sur la station FM précédente ou suivante émettant un signal assez puissant sur la bande de fréquences. Sur la télécommande, appuyez sur les boutons **⏪** ou **⏩** pour syntoniser la radio sur la station précédente ou suivante.

Syntonisation manuelle

Sur la façade avant de la radio, tournez le bouton **Select** à droite ou à gauche ou appuyez sur les boutons **⏪** et **⏩** pour avancer ou reculer de 0,05 MHz. Sur la télécommande, appuyez sur les boutons < ou > pour avancer ou reculer de 0,05 MHz.

Mémorisation et rappel des présélections

Vous pouvez mémoriser jusqu'à 10 stations radio numérique et 10 stations radio FM sur votre Evoque pour y accéder rapidement.

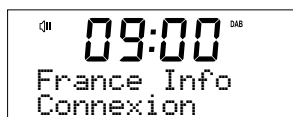

Mémorisation rapide d'une station sur une touche de présélection (1-3)

Recherchez la station numérique ou FM que vous souhaitez mémoriser. Maintenez enfoncé l'un des boutons de présélection numérotés (1-3) pendant au moins 2 secondes jusqu'à ce qu'un message confirmant que la station a bien été mémorisée s'affiche sur la dernière ligne.

Mémorisation d'une station dans la liste des présélections (4-10)

1. Recherchez la station radio numérique ou FM que vous souhaitez mémoriser.
2. Maintenez le bouton **4+** enfoncé pour afficher la liste numérique des présélections mémorisées, puis tournez et appuyez sur le bouton **Select** ou utilisez les boutons **<Select>** de la télécommande pour choisir le numéro d'une présélection entre 4 et 10. Vous pouvez remplacer les présélections existantes.
3. Appuyez sur le bouton **Select** de la radio ou sur le bouton **Select** de la télécommande pour enregistrer la présélection.

Rappel d'une présélection lors de l'écoute d'une station radio numérique ou FM

1. Pour choisir une présélection entre 1 et 3, appuyez sur le bouton correspondant sur la façade de l'appareil ou sur la télécommande (boutons **1** à **3**).
2. Pour accéder aux présélections 4 à 10 sur la façade de la radio, appuyez sur le bouton **4+**, tournez le bouton **Select** à droite ou à gauche pour faire défiler la liste des présélections, puis appuyez sur le bouton **Select** pour écouter la présélection choisie. Pour accéder aux présélections 4 à 10 sur la télécommande, appuyez sur le bouton **4+** et utilisez les boutons **<Select>** pour faire défiler les présélections et en choisir une.

Lecture d'un CD

Insertion d'un CD

Insérez votre CD face imprimée vers le haut. Pendant le chargement initial du CD, le message 'Lecture' s'affiche pendant quelques secondes sur l'écran de l'Evolve. La lecture du CD débute automatiquement au bout de quelques secondes.

Lecture d'une piste

Lors de la lecture d'un CD, le numéro de la piste en cours de lecture et le temps de lecture écoulé de cette piste s'affichent sur l'écran de l'Evolve. Le cas échéant, le nom de fichier s'affiche sur la deuxième ligne.

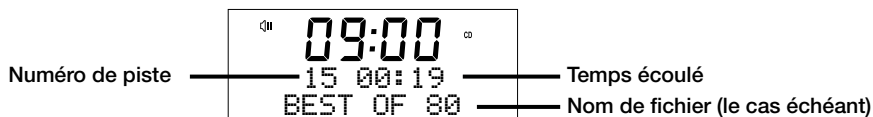

Commandes de lecture

Utilisez les commandes suivantes sur la façade de la radio ou sur la télécommande pour contrôler la lecture du CD :

- ▶|| Appuyez sur ce bouton pour mettre en pause la piste en cours de lecture. Appuyez de nouveau sur ce bouton pour reprendre la lecture.
- ⏮ Appuyez sur ce bouton pour lire la piste précédente.
- ⏭ Appuyez sur ce bouton pour passer à la piste suivante.
- ⏪ Maintenez ce bouton enfoncé pour retourner en arrière sur la piste en cours d'écoute.
- ⏩ Maintenez ce bouton enfoncé pour effectuer une avance rapide sur la piste en cours d'écoute.
- ⏹ Appuyez sur ce bouton pour arrêter la lecture du CD.

Lecture aléatoire

Vous pouvez utiliser le paramètre 'CD aléatoire' de l'Evolve pour activer la lecture aléatoire des pistes du CD. Pour modifier le paramètre 'CD aléatoire' :

1. Appuyez sur le bouton **Menu**, puis tournez et appuyez sur le bouton **Select** ou utilisez les boutons **<Select>** de la télécommande pour sélectionner 'Menu CD'.
2. Tournez et appuyez sur le bouton **Select** ou utilisez les boutons **<Select>** de la télécommande pour sélectionner 'CD aléatoire'.
3. Pour activer la lecture aléatoire des pistes, tournez et appuyez sur le bouton **Select** ou utilisez les boutons **<Select>** de la télécommande pour sélectionner 'Activé'. Pour désactiver la lecture aléatoire des pistes, tournez et appuyez sur le bouton **Select** ou utilisez les boutons **<Select>** de la télécommande pour sélectionner 'Désactivé'.

Répétition

Vous pouvez utiliser le paramètre 'CD répétition' de l'Evoke pour répéter la piste en cours de lecture ou le CD entier. Pour modifier le paramètre 'CD répétition' :

1. Appuyez sur le bouton **Menu**, puis tournez et appuyez sur le bouton **Select** ou utilisez les boutons **<Select>** de la télécommande pour sélectionner 'Menu CD'.
2. Tournez et appuyez sur le bouton **Select** ou utilisez les boutons **<Select>** de la télécommande pour sélectionner 'CD répétition'.
3. Tournez et appuyez sur le bouton **Select** ou utilisez les boutons **<Select>** de la télécommande pour sélectionner l'une des options de répétition suivantes :

En cours : sélectionnez cette option pour répéter la piste en cours de lecture.

Tous : sélectionnez cette option pour répéter le CD entier.

Désactivé : sélectionnez cette option pour désactiver la répétition (ni la piste en cours de lecture, ni le CD entier ne seront répétés).

Répertoire : si le CD contient plusieurs répertoires, sélectionnez cette option pour répéter les pistes contenues dans un dossier spécifique.

Éjection d'un CD

Appuyez sur le bouton . Attendez que le message 'Eject.' s'affiche sur l'écran de l'Evoke avant de retirer le CD.

Diffusion en continu via Bluetooth

Vous pouvez utiliser le Bluetooth pour diffuser vos contenus audio sur Evoke à partir de votre téléphone ou de votre tablette.

Coupler un appareil portable avec Evoke

Avant de pouvoir diffuser du contenu audio sur votre Evoke, vous devez coupler votre téléphone ou votre tablette avec l'Evoke.

Remarque : le couplage Bluetooth varie selon les appareils mobiles. Reportez-vous au manuel de votre téléphone ou de votre tablette pour obtenir des informations spécifiques.

1. Appuyez sur le bouton **Source** pour passer en mode Bluetooth. Le message 'BT détectable' s'affiche sur l'écran de l'Evoke.
2. Activez le Bluetooth sur votre appareil mobile.
3. Sur votre appareil mobile, sélectionnez l'option permettant d'ajouter un nouveau périphérique Bluetooth. Sur certains périphériques mobiles, vous devrez peut-être sélectionner l'option de recherche ou d'analyse.
4. Démarrez le processus de couplage sur votre appareil mobile. Pour ce faire, sélectionnez 'Evoke C-D6' dans la liste des appareils disponibles qui s'affiche à l'écran de votre téléphone ou de votre tablette. Si votre téléphone ou votre tablette vous invite à saisir une clé, saisissez '0000'.

Une fois le couplage de l'Evoke avec votre téléphone ou votre tablette terminé, le message 'BT connecté : (nom de l'appareil Bluetooth)' s'affiche sur l'écran de l'Evoke.

Déconnecter un appareil mobile de l'Evoke

Un seul téléphone ou une seule tablette à la fois peut être connecté à l'Evoke via Bluetooth. Si votre appareil mobile est hors de portée Bluetooth de l'Evoke (soit à environ 10 m), la connexion Bluetooth de l'appareil mobile est automatiquement interrompue. Pour déconnecter manuellement votre appareil mobile de l'Evoke, accédez au menu des paramètres Bluetooth de votre appareil mobile (reportez-vous au manuel de votre appareil mobile pour obtenir des informations spécifiques).

Utilisation de l'entrée auxiliaire

Vous pouvez utiliser l'entrée auxiliaire de l'Evoke pour diffuser la musique de votre choix à partir de votre téléphone ou tablette.

Connexion d'un appareil auxiliaire

Reliez la sortie ligne ou la prise casque de votre lecteur auxiliaire à l'entrée auxiliaire de votre Evoke, en utilisant le câble approprié.

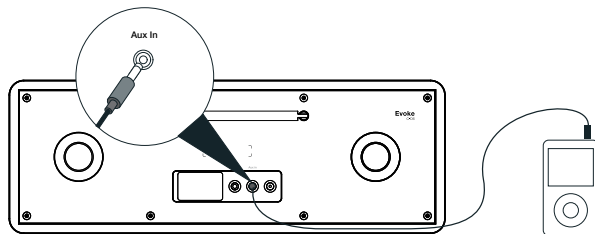

Sélection de l'entrée auxiliaire



1. Appuyez sur le bouton **Source** pour sélectionner l'entrée auxiliaire (AUX) comme source.
2. Sur votre lecteur auxiliaire, sélectionnez le contenu que vous souhaitez écouter sur votre Evoke.

Le contenu sélectionné sur votre appareil auxiliaire est alors diffusé sur votre Evoke.

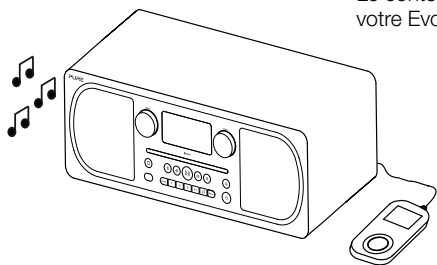

Alarmes et minuteries

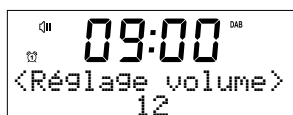
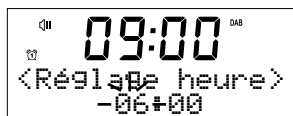
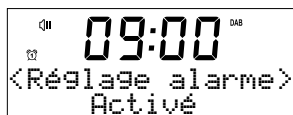

Programmation d'une alarme

Evoko dispose de deux alarmes pouvant allumer la radio et syntoniser sur une station radio numérique ou FM, lire un CD ou faire retentir une sonnerie.

1. Appuyez sur le bouton .
2. Tournez et appuyez sur le bouton **Select** pour sélectionner 'Alarme 1' ou 'Alarme 2'.
3. Tournez le bouton **Select** pour faire défiler les paramètres d'alarme. Pour configurer un paramètre, appuyez sur le bouton **Select**. Vous pouvez configurer les paramètres suivants :

Réglage alarme : tournez et appuyez sur le bouton **Select** pour activer ou désactiver l'alarme.

Réglage heure : tournez et appuyez sur le bouton **Select** pour régler l'heure de déclenchement de l'alarme. **Remarque** : si vous avez choisi le format horaire 12 heures sur votre Evoko, assurez-vous d'avoir sélectionné la bonne version de l'heure souhaitée ('AM' ou 'PM') avant d'appuyer sur le bouton **Select**. Répétez cette opération pour régler les minutes.



Réglage source : tournez et appuyez sur le bouton **Select** pour choisir la source audio de l'alarme : 'DAB', 'FM', 'Sonnerie' ou 'CD'. **Remarque** : si vous choisissez 'CD' comme source audio de l'alarme, mais qu'aucun CD n'est inséré dans l'Evoko lorsque l'alarme retentit, la 'Sonnerie' retentira.

Réglage station : si l'alarme est paramétrée pour se syntoniser sur une station de radio numérique ou FM, tournez et appuyez sur le bouton **Select** pour sélectionner la dernière station écoutée ou choisir une station parmi votre liste de présélections.

Régl. fréquence : tournez et appuyez sur le bouton **Select** pour définir la fréquence de l'alarme parmi les options suivantes : 'Une fois', 'Tous les jours', 'Semaine' ou 'Week-end'.

Réglage volume : tournez et appuyez sur le bouton **Select** pour régler le volume de l'alarme.

Enregistrer : tournez et appuyez sur le bouton **Select** pour enregistrer l'alarme.

L'icône  ou  s'affiche sur l'écran de l'Evoko pour indiquer que l'alarme a été réglée.

Arrêt d'une alarme qui retentit

Pour arrêter une alarme qui retentit, appuyez sur n'importe quel bouton à l'exception du bouton **Select** de la radio. Si vous appuyez sur le bouton **Standby** lorsqu'une alarme retentit, Evoko passe en mode veille.



Interruption d'une alarme qui retentit

Pour interrompre une alarme qui retentit, appuyez sur le bouton **Select**.

L'icône  s'affiche sur l'écran de l'Evolve, accompagnée d'une minuterie indiquant la durée d'interruption de l'alarme. Sur l'Evolve, la durée d'interruption par défaut de l'alarme est de 10 minutes. Pour modifier la durée d'interruption de l'alarme, voir page 20.

Programmation de la minuterie de mise en veille

Evolve dispose d'une minuterie de mise en veille qui fait passer votre radio en mode veille après un délai défini. Pour programmer la minuterie de mise en veille :

1. Appuyez sur le bouton **Menu**.
2. Tournez et appuyez sur le bouton **Select** ou utilisez les boutons **<Select>** de la télécommande pour sélectionner 'Veille auto'.
3. Tournez le bouton **Select** ou utilisez les boutons **<Select>** de la télécommande pour augmenter le délai de mise en veille de 15 à 60 minutes. Appuyez sur le bouton **Select** pour démarrer la minuterie de mise en veille.

L'icône  s'affiche sur l'écran de l'Evolve lorsque la minuterie de mise en veille est activée.

Options et paramètres

Réglage de la radio numérique

Remarque : les réglages de la radio numérique sont disponibles uniquement lorsque la source radio est réglée sur 'DAB'.

Syntonisation automatique

Vous pouvez utiliser cette fonction de syntonisation automatique pour rechercher automatiquement de nouvelles stations de radio numérique et supprimer celles qui sont inactives.

Pour effectuer une syntonisation automatique :

1. Appuyez sur le bouton **Menu**.
2. Tournez et appuyez sur le bouton **Select** ou utilisez les boutons **<Select>** de la télécommande pour sélectionner 'Menu DAB'.
3. Tournez et appuyez sur le bouton **Select** ou utilisez les boutons **<Select>** de la télécommande pour sélectionner 'Réglage auto'. Le nombre de stations trouvées s'affiche pendant la syntonisation automatique.

Lorsque la syntonisation automatique est terminée, votre Evoke se syntonise sur la dernière station que vous écoutez. Si la dernière station écoutée n'est plus disponible, Evoke se syntonise sur la première station de la liste, selon l'ordre alphabétique.

Modification de l'ordre des stations de radio numérique

Pour modifier l'ordre d'affichage des stations de radio numérique sur votre Evoke :

1. Appuyez sur le bouton **Menu**.
2. Tournez et appuyez sur le bouton **Select** ou utilisez les boutons **<Select>** de la télécommande pour sélectionner 'Menu DAB'.
3. Tournez et appuyez sur le bouton **Select** ou utilisez les boutons **<Select>** de la télécommande pour sélectionner 'Ordre stations'.
4. Tournez et appuyez sur le bouton **Select** ou utilisez les boutons **<Select>** de la télécommande pour sélectionner l'une des options suivantes :

Alphanumérique : sélectionnez cette option pour afficher les stations de radio numérique dans l'ordre alphanumérique.

Ensemble : sélectionnez cette option pour classer les stations par groupes selon leur multiplex. Les multiplex ou ensembles sont des groupes de stations détenues et diffusées par un même opérateur.

Syntonisation manuelle

Pour syntoniser votre Evoke manuellement sur une station de radio numérique diffusée sur la Band III de la DAB :

1. Appuyez sur le bouton **Menu**.
2. Tournez et appuyez sur le bouton **Select** ou utilisez les boutons **<Select>** de la télécommande pour sélectionner 'Menu DAB'.
3. Tournez et appuyez sur le bouton **Select** ou utilisez les boutons **<Select>** de la télécommande pour sélectionner 'Réglage manuel'.
4. Tournez et appuyez sur le bouton **Select** ou utilisez les boutons **<Select>** de la télécommande pour sélectionner le canal de diffusion de la station de radio.
5. Appuyez sur le bouton **Menu** pour revenir au menu principal.

Dynamic Range Control (Niveau DRC)

La fonction DRC (Dynamic Range Control) permet de faciliter l'écoute des sons atténués d'une station de radio numérique, notamment lors de l'écoute à un volume réduit ou dans un environnement bruyant. Assurez-vous que la technologie DRC est disponible sur la station en question.

Pour modifier les paramètres DRC :

1. Appuyez sur le bouton **Menu**.
2. Tournez et appuyez sur le bouton **Select** ou utilisez les boutons **<Select>** de la télécommande pour sélectionner 'Menu DAB'.
3. Tournez et appuyez sur le bouton **Select** ou utilisez les boutons **<Select>** de la télécommande pour sélectionner 'DRC'.
4. Tournez et appuyez sur le bouton **Select** ou utilisez les boutons **<Select>** de la télécommande pour sélectionner l'une des options suivantes :

DRC haut : le niveau de compression DRC maximum est appliqué.

DRC bas : un niveau de compression DRC limité est appliqué.

DRC désactivé : la compression DRC est désactivée.

Suppression des stations de radio numérique inactives de la liste de stations

1. Appuyez sur le bouton **Menu**.
2. Tournez et appuyez sur le bouton **Select** ou utilisez les boutons **<Select>** de la télécommande pour sélectionner 'Menu DAB'.
3. Tournez et appuyez sur le bouton **Select** ou utilisez les boutons **<Select>** de la télécommande pour sélectionner 'Mise à jour'.
4. Tournez et appuyez sur le bouton **Select** ou utilisez les boutons **<Select>** de la télécommande pour sélectionner 'Oui'.

Toutes les stations inactives sont supprimées de la liste de stations de l'Evolve.

Réglage de la radio FM

Remarque : les réglages de la radio FM sont disponibles uniquement lorsque la source radio est réglée sur 'FM'.

Option FM stéréo

Lorsque vous écoutez la radio FM, vous avez le choix entre le mode 'Stéréo admis' ou 'Mono obligatoire'. Le mode mono permet parfois d'obtenir un son de meilleure qualité lorsque le signal reçu en stéréo est trop faible.

Pour passer de la réception stéréo à la réception mono :

1. Appuyez sur le bouton **Menu**.
2. Tournez et appuyez sur le bouton **Select** ou utilisez les boutons **<Select>** de la télécommande pour sélectionner 'Menu FM'.
3. Tournez et appuyez sur le bouton **Select** ou utilisez les boutons **<Select>** de la télécommande pour sélectionner 'Réglage audio'.
4. Tournez et appuyez sur le bouton **Select** ou utilisez les boutons **<Select>** de la télécommande pour sélectionner 'Stéréo admis' ou 'Mono obligatoire'.

Mode de syntonisation FM

L'Evoke vous propose deux modes de syntonisation FM automatique : la syntonisation sur toutes les stations FM disponibles ou la syntonisation sur les stations FM qui émettent un signal puissant. Pour modifier les paramètres de syntonisation FM :

1. Appuyez sur le bouton **Menu**.
2. Tournez et appuyez sur le bouton **Select** ou utilisez les boutons **<Select>** de la télécommande pour sélectionner 'Menu FM'.
3. Tournez et appuyez sur le bouton **Select** ou utilisez les boutons **<Select>** de la télécommande pour sélectionner 'Régl. recherche'.
4. Tournez et appuyez sur le bouton **Select** ou utilisez les boutons **<Select>** de la télécommande pour sélectionner l'une des options suivantes :

Toutes stations : sélectionnez cette option pour que la radio s'arrête automatiquement sur la prochaine station FM disponible lors de la syntonisation automatique.

Station forte : sélectionnez cette option pour que la radio s'arrête automatiquement sur la prochaine station FM disponible émettant un signal puissant lors de la syntonisation automatique.

Configuration système

Rétablissement des paramètres par défaut

La réinitialisation de votre Evoke vous permet d'en effacer toutes les présélections, toutes les stations mémorisées et toutes les alarmes, et de rétablir toutes les autres options sur les paramètres par défaut.

1. Appuyez sur le bouton **Menu**.
2. Tournez et appuyez sur le bouton **Select** pour sélectionner 'Paramètres'.
3. Tournez et appuyez sur le bouton **Select** pour sélectionner 'Régl. en usine'.
4. Tournez et appuyez sur le bouton **Select** pour sélectionner 'Oui' et réinitialiser votre Evoke. Sélectionnez 'Non' si vous ne souhaitez pas réinitialiser votre Evoke.

Affichage de la version logicielle

Pour afficher la version logicielle :

1. Appuyez sur le bouton **Menu**.
2. Tournez et appuyez sur le bouton **Select** pour sélectionner 'Paramètres'.
3. Tournez et appuyez sur le bouton **Select** pour sélectionner 'Firmware'.
4. Tournez et appuyez sur le bouton **Select** pour afficher la version logicielle 'DAB' ou 'MCU'.

Sélection de la langue d'interface

Vous pouvez choisir la langue d'affichage des menus et options utilisée par votre radio Evoke.

1. Appuyez sur le bouton **Menu**.
2. Tournez et appuyez sur le bouton **Select** pour sélectionner 'Paramètres'.
3. Tournez et appuyez sur le bouton **Select** pour sélectionner 'Langue'.
4. Tournez et appuyez sur le bouton **Select** pour définir la langue du menu parmi 'English'(Anglais), 'Français', 'Deutsch' (Allemand), 'Italiano' (Italien) ou 'Español' (Espagnol).

Mise à jour logicielle d'Evoke

Des mises à jour logicielles sont susceptibles d'être disponibles ultérieurement pour votre Evoke. Si vous enregistrez votre produit et nous communiquez une adresse e-mail valide, vous serez informé de la mise à disposition de ces mises à jour et recevrez des instructions concernant leur installation (inscrivez-vous sur account.pure.com). Vous pouvez également vous connecter à tout moment sur <http://support.pure.com> pour y vérifier la disponibilité d'éventuelles mises à jour logicielles.

Réglage de la luminosité de l'écran

Vous pouvez régler la luminosité de l'affichage selon que votre Evoke est en marche ou en veille. Pour régler la luminosité :

1. Appuyez sur le bouton **Menu**.
2. Tournez et appuyez sur le bouton **Select** ou utilisez les boutons **<Select>** de la télécommande pour sélectionner 'Luminosité'.
3. Tournez et appuyez sur le bouton **Select** ou utilisez les boutons **<Select>** de la télécommande pour sélectionner 'Normal', si vous souhaitez modifier la luminosité de votre Evoke lorsqu'elle est en marche, ou 'Veille' si vous souhaitez modifier la luminosité de votre Evoke lorsqu'elle est en veille.
4. Tournez le bouton **Select** ou utilisez les boutons **< >** de la télécommande pour régler la luminosité entre 1 (peu lumineux) et 5 (très lumineux), puis appuyez sur le bouton **Select** de la façade ou sur le bouton **Select** de la télécommande pour confirmer le réglage.

Réglage de la date et de l'heure

La date et l'heure de votre Evoke sont automatiquement définies par le signal radio numérique. Si la date ou l'heure ne se met pas à jour automatiquement, vous pouvez la régler manuellement à l'aide de cette option.

Remarque : toute mise à jour d'heure ou de date reçue par transmission numérique sera prioritaire par rapport aux réglages manuels.

Options de synchronisation de la date et de l'heure

Vous pouvez synchroniser la date et l'heure de votre Evoke sur le signal radio FM ou numérique ou vous pouvez synchroniser l'heure sur ces deux signaux.

Pour spécifier les options de synchronisation d'horloge :

1. Appuyez sur le bouton **Menu**.
2. Tournez et appuyez sur le bouton **Select** ou utilisez les boutons **<Select>** de la télécommande pour sélectionner 'Régl. date/heure'.
3. Tournez et appuyez sur le bouton **Select** pour sélectionner l'une des options de synchronisation d'horloge suivantes : 'DAB', 'FM' ou 'Les deux'.

Réglage manuel de la date et de l'heure

1. Appuyez sur le bouton **Menu**.
2. Tournez et appuyez sur le bouton **Select** ou utilisez les boutons **<Select>** de la télécommande pour sélectionner 'Régl. date/heure'.
3. Tournez et appuyez sur le bouton **Select** ou utilisez les boutons **<Select>** de la télécommande pour sélectionner 'Manuel'.
4. Tournez et appuyez sur le bouton **Select** ou utilisez les boutons **<Select>** de la télécommande pour régler l'heure. Répétez l'opération pour régler les minutes.

Remarque : si vous avez choisi le format horaire 12 heures sur votre Evoke, assurez-vous d'avoir sélectionné la bonne version de l'heure souhaitée ('AM' ou 'PM') avant d'appuyer sur le bouton **Select** de la façade ou sur le bouton **Select** de la télécommande.

5. Tournez et appuyez sur le bouton **Select** ou utilisez les boutons **<Select>** de la télécommande pour régler le jour. Répétez cette opération pour régler le mois et l'année.

Sélection du format de l'heure

1. Appuyez sur le bouton **Menu**.
2. Tournez et appuyez sur le bouton **Select** ou utilisez les boutons **<Select>** de la télécommande pour sélectionner 'Format heure'.
3. Tournez et appuyez sur le bouton **Select** ou utilisez les boutons **<Select>** de la télécommande pour choisir entre '12 heures' et '24 heures'.

Réglage de la durée d'interruption de l'alarme

1. Appuyez sur le bouton **Menu**.
2. Tournez et appuyez sur le bouton **Select** ou utilisez les boutons **<Select>** de la télécommande pour sélectionner 'Régl. arrêt temp'.
3. Tournez et appuyez sur le bouton **Select** pour régler la durée d'interruption de l'alarme entre 1 et 10 minutes.

Sélection d'un mode d'égaliseur

Evoke propose six modes d'égaliseur prédéfinis, ainsi qu'une option d'amplification de la puissance sonore qui améliorera l'expérience d'écoute de votre Evoke à un volume réduit.

Utilisation d'un mode d'égaliseur prédéfini

Pour utiliser un mode d'égaliseur prédéfini sur l'Evoke :

1. Appuyez sur le bouton **Menu**.
2. Tournez et appuyez sur le bouton **Select** ou utilisez les boutons **<Select>** de la télécommande pour sélectionner 'Réglage EQ'.
3. Tournez et appuyez sur le bouton **Select** ou utilisez les boutons **<Select>** de la télécommande pour sélectionner l'un des modes d'égaliseur suivants : 'Plat', 'Rock', 'Pop', 'Classique', 'Jazz' ou 'Informations'.

Création d'un mode d'égaliseur personnalisé

Réglage manuel des basses et des aigus

1. Appuyez sur le bouton **Menu**.
2. Tournez et appuyez sur le bouton **Select** ou utilisez les boutons **<Select>** de la télécommande pour sélectionner 'Personnalisé'.
3. Tournez et appuyez sur le bouton **Select** ou utilisez les boutons **<Select>** de la télécommande pour sélectionner 'Basses' ou 'Aigus'.
4. Tournez et appuyez sur le bouton **Select** ou utilisez les boutons **<Select>** de la télécommande pour régler le niveau entre '-5' (faible) et '5' (élevé).

Activation de l'amplification de la puissance sonore

L'option d'amplification de la puissance sonore vous permet d'améliorer l'expérience d'écoute de votre Evoke à un volume réduit.

Pour activer ou désactiver l'amplification de la puissance sonore :

1. Appuyez sur le bouton **Menu**.
2. Tournez et appuyez sur le bouton **Select** ou utilisez les boutons **<Select>** de la télécommande pour sélectionner 'Personnalisé'.
3. Tournez et appuyez sur le bouton **Select** ou utilisez les boutons **<Select>** de la télécommande pour sélectionner 'Puissance sonore'.
4. Tournez et appuyez sur le bouton **Select** ou utilisez les boutons **<Select>** de la télécommande pour 'activer' or 'désactiver' l'amplification de la puissance sonore.

Sélection d'un mode d'égaliseur de pièce

Evoke propose deux modes d'égaliseur de pièce prédéfinis afin d'optimiser votre expérience d'écoute en fonction de la pièce où se trouve votre Evoke.



Modification du mode d'égaliseur de pièce

Pour modifier le mode d'égaliseur de pièce sur votre Evoke :

1. Appuyez sur le bouton **Menu**.
2. Tournez et appuyez sur le bouton **Select** ou utilisez les boutons **<Select>** de la télécommande pour sélectionner 'EQ pièce'.
3. Tournez et appuyez sur le bouton **Select** ou utilisez les boutons **<Select>** de la télécommande pour sélectionner l'un des modes d'égaliseur de pièce suivants :
EQ1 : sélectionnez cette option pour un son limpide haute résolution, idéal pour votre salon ou votre chambre.
EQ2 : sélectionnez cette option pour un son plus doux qui convient davantage aux pièces comptant des surfaces et des matériaux plus durs, telles que la cuisine ou une véranda.

Caractéristiques techniques

FR

| | |
|---------------------------|---|
| Radio | Radio numérique et FM |
| Fréquences | DAB/DAB+, radio FM 87,5-108 MHz |
| Lecteur de CD | Compatible CD-R et CD-RW. Multiples modes de lecture (répétition, aléatoire, etc.). |
| Bluetooth | Gamme de fréquences : 2 402-2 480 MHz Puissance maximale : 7,20 dBm (PIRE) Prise en charge A2DP |
| Haut-parleur | Deux haut-parleurs 3" à gamme étendue |
| Entrées | Prise pour adaptateur secteur 18 V CC (230 V fourni), entrée format mini-jack pour appareils auxiliaires |
| Sorties | Casque stéréo format mini-jack |
| Présélections | 10 présélections de radio numérique et 10 présélections de radio FM |
| Adaptateur secteur | Adaptateur : entrée 100 - 240 V CA~, 50/60 Hz sortie 18 V CC  , 2 A Unité principale : 18 V CC  , 2 A |
| Version logicielle | v1.0 |
| Dimensions | 135 mm × 370 mm × 223 mm (H × L × P) |
| Poids | 3,8 kg |
| Antenne | Antenne télescopique intégrée |
| Homologations |  Certifié CE. Pure International Limited déclare par les présentes que ce modèle de radio Evoke C-D6 est conforme aux principales exigences de la directive RED (2014/53/UE). Le texte intégral de la Déclaration de conformité UE est disponible à l'adresse suivante : http://www.pure.com/about/red |

Comment éliminer ce produit



Ce marquage indique que ce produit ne doit pas être éliminé avec les autres déchets ménagers au sein de l'UE. L'élimination incontrôlée des déchets pouvant porter préjudice à l'environnement ou à la santé humaine, séparez ces composants des autres types de déchets et recyclez-les conformément au principe de réutilisation des ressources matérielles. Pour rapporter votre appareil usagé, utilisez les systèmes de reprise et de collecte mis à votre disposition ou contactez le détaillant auprès duquel vous avez acheté le produit. Celui-ci peut procéder au recyclage du produit en toute sécurité.

Copyright

Copyright 2018 Pure International Limited. Tous droits réservés. Aucune partie de cette publication ne peut être copiée, distribuée, transmise, transcrite, stockée dans un système de restauration ou traduite dans un langage humain ou informatique, en tout ou partie, sous quelque forme et par quelque procédé que ce soit, électronique, mécanique, magnétique, manuel ou autre, ni divulguée à des tiers, sans le consentement écrit préalable d'Pure International Limited.

Marques déposées

Evoke C-D6, Pure, le logo Pure sont des marques ou des marques déposées d'Pure International Limited. Tous les autres noms de produit sont des marques déposées de leurs détenteurs respectifs.

Informations sur la garantie

Pure International Limited garantit à l'utilisateur final que le présent produit est exempt de défauts de matière et de main-d'œuvre dans le cadre d'une utilisation normale, pour une période de deux ans à compter de la date d'achat. La présente garantie couvre les pannes dues à un défaut de conception ou de fabrication ; elle n'est pas applicable aux dommages accidentels, quelle qu'en soit la cause, à l'usure normale du produit, ainsi qu'à tous les dommages dus à la négligence et aux interventions, modifications ou réparations effectuées sans notre autorisation. Connectez-vous à la page account.pure.com pour enregistrer votre produit. Pour tout problème, veuillez vous adresser à votre revendeur ou prendre contact avec l'assistance technique de Pure, à l'adresse indiquée au dos du présent manuel d'utilisation.

Avis de non-responsabilité

Pure International Limited décline toute responsabilité et n'accorde aucune garantie quant au contenu du présent document, notamment en ce qui concerne les garanties implicites de valeur marchande ou d'adéquation à un usage spécifique. En outre, Pure International Limited se réserve le droit de réviser la présente publication et d'y apporter des modifications à tout moment, sans obligation de sa part de signaler à qui que ce soit de telles révisions ou modifications.

Evoke

C-D6 con Bluetooth

EN

DE

FR

IT

NL

DA/NO

Grazie per aver scelto Evoke C-D6 con Bluetooth. Consultando questo manuale, sarà possibile utilizzare Evoke in brevissimo tempo, imparando a sfruttarne tutte le straordinarie funzioni. Qualora fosse necessaria ulteriore assistenza in merito ad argomenti non trattati nel presente manuale, visitare le pagine di supporto del sito Web di Pure all'indirizzo support.pure.com.

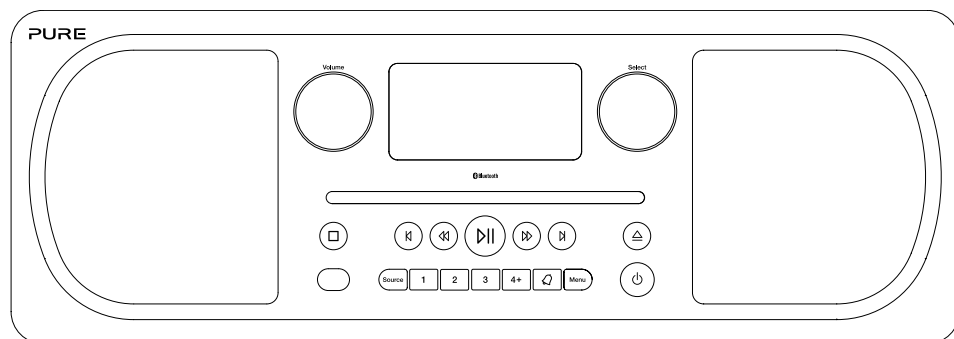

Informazioni di sicurezza

1. Leggere attentamente tutte le informazioni e istruzioni di sicurezza prima di utilizzare la radio. In caso di cessione della radio a terzi, includere tutta la documentazione correlata.
2. L'apparecchio non deve essere esposto a spruzzi o gocciolamenti. Non collocare oggetti contenenti liquidi (ad esempio vasi) sull'apparecchio.
Se si è versato del liquido o acqua sulla radio, spegnere l'unità, scollegare la presa dalla rete di alimentazione e contattare il rivenditore.
Non toccare mai la spina o la radio stessa con le mani bagnate. Quando si scollega l'adattatore dalla presa di alimentazione elettrica, non tirare mai il cavo di alimentazione.
3. Non esporre le batterie (blocco batterie o batterie installate) a temperature eccessivamente alte, raggi solari diretti o fuoco.
4. L'utilizzo della radio in ambienti o climi con elevata umidità e temperatura può causare la formazione di condensa all'interno della radio, con conseguenti danni alla radio. Usare l'apparecchio solo in ambienti con clima mite.
5. Evitare condizioni estreme, sia minime che massime, di temperatura. Collocare il dispositivo lontano da fonti di calore come radiatori e fornelli a gas/elettrici. Non collocare sull'apparecchio fonti di calore come fiamme vive o candele.
6. L'adattatore di alimentazione è utilizzato come dispositivo di disconnessione; tale dispositivo sarà sempre pronto all'uso. Inserire l'adattatore in una presa elettrica facilmente accessibile, posta nelle vicinanze della radio. Utilizzare esclusivamente l'adattatore di alimentazione indicato per la connessione di questo prodotto.
7. Utilizzare l'alimentatore indicato nel presente manuale/istruzioni di utilizzo (fornito da Pure con il numero di modello GPE036W-180200-Z) solo per alimentare l'apparecchio e per nessun altro scopo.
8. Prima di utilizzare la radio, assicurarsi che la tensione di alimentazione elettrica disponibile corrisponda alla tensione nominale richiesta per la radio.
9. Se la radio non sarà utilizzata per un lungo periodo di tempo, scollegarla dall'alimentazione elettrica (ad es. quando si va in vacanza).
10. Prima di pulire la radio, scollegarla sempre dalla presa di alimentazione di rete. Quando si pulisce la radio, non utilizzare spugne abrasive o soluzioni detergenti abrasive che potrebbero danneggiare la superficie della radio.
11. Per ridurre il rischio di scosse elettriche, non rimuovere alcuna vite, poiché all'interno non vi sono parti riparabili dall'utente. Affidare le riparazioni a personale qualificato.

ATTENZIONE





Rischio di esplosione se la batteria del telecomando viene sostituita in modo non corretto. Sostituire solo con una batteria identica o di tipo equivalente.

AVVERTENZA

NON INGERIRE LA BATTERIA, PERICOLO DI USTIONI CHIMICHE. Il telecomando fornito con il prodotto contiene una batteria a moneta/botone. Se questo tipo di batteria viene ingerita, in sole due ore può causare gravi ustioni interne e portare alla morte.

Tenere le batterie nuove o usate lontane dalla portata dei bambini. Se il vano batteria non si chiude correttamente, interrompere l'utilizzo del prodotto e tenere lontano dalla portata dei bambini. Se ritenete che le batterie possano essere state ingerite o inserite all'interno di una qualsiasi parte del corpo, consultare immediatamente un medico.

Simboli sull'apparecchio e nel manuale utente

| Simbolo | Descrizione |
|---|--|
|  | Questo simbolo di AVVERTENZA viene impiegato in tutto il manuale per indicare un rischio potenzialmente grave per la sicurezza della propria persona. Per evitare possibili infortuni, anche letali, rispettare tutte le avvertenze di sicurezza associate questo simbolo. |
|  | Questo simbolo viene utilizzato sul prodotto per richiamare l'attenzione dell'utente e avvisarlo di leggere le istruzioni prima dell'uso. |
|  | Questo simbolo indica la tensione CC. |
|  | Questo simbolo indica il pulsante su cui agire per accendere o mettere in standby la radio. |
|  | Polarità del connettore CC, il centro del morsetto è positivo. |

Sommario

4 Introduzione

- 4 Pannello anteriore
- 5 Connettori posteriori
- 5 Telecomando
- 6 Display
- 7 Modifica delle informazioni sullo schermo

8 Per iniziare

- 8 Quick start

9 Modifica delle stazioni radio digitali

9 Modifica delle stazioni radio FM

10 Memorizzazione e selezione delle stazioni preselezionabili

- 10 Per memorizzare in modo rapido una stazione e richiamarla con un tasto di preselezione (1-3)
- 10 Per memorizzare una stazione nell'elenco di preselezione (4-10)
- 10 Per richiamare una preselezione durante l'ascolto di stazioni radio digitali o FM

11 Riproduzione di un CD

- 11 Inserimento di un CD
- 11 Riproduzione di una traccia
- 11 Riproduzione casuale delle tracce
- 11 Ripetizione delle tracce
- 11 Espulsione di un CD

12 Riproduzione in streaming con Bluetooth

13 Utilizzo dell'ingresso ausiliario

14 Sveglie e timer

- 14 Impostazione di una sveglia
- 14 Annullamento della sveglia
- 15 Ripetizione della sveglia
- 15 Impostazione del timer modalità autospegnimento

16 Opzioni e impostazioni

- 16 Impostazioni radio digitale
- 17 Impostazioni radio FM
- 18 Impostazioni del sistema:

21 Caratteristiche tecniche

Introduzione

Pannello anteriore

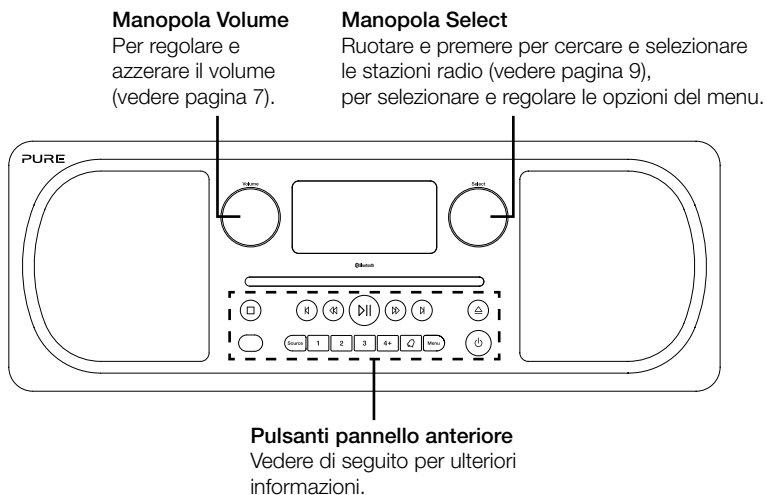

Pulsanti pannello anteriore

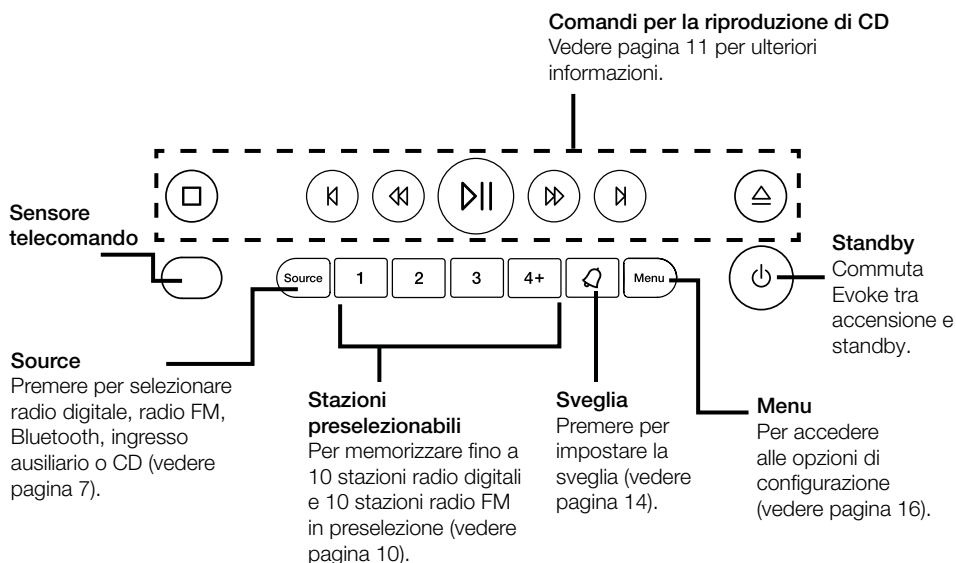

Connettori posteriori

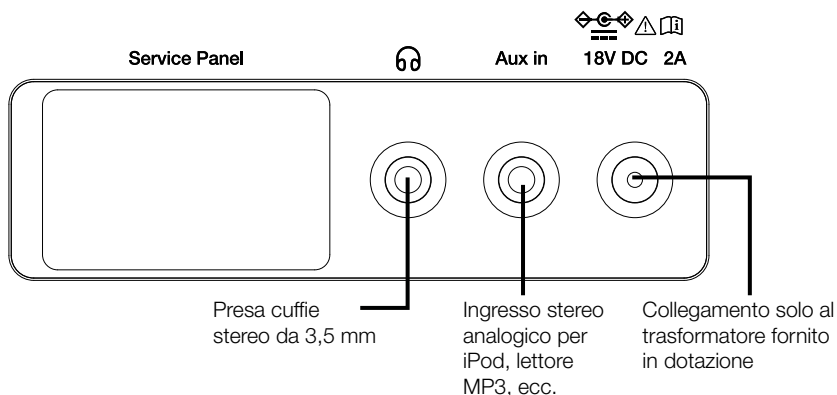

Telecomando

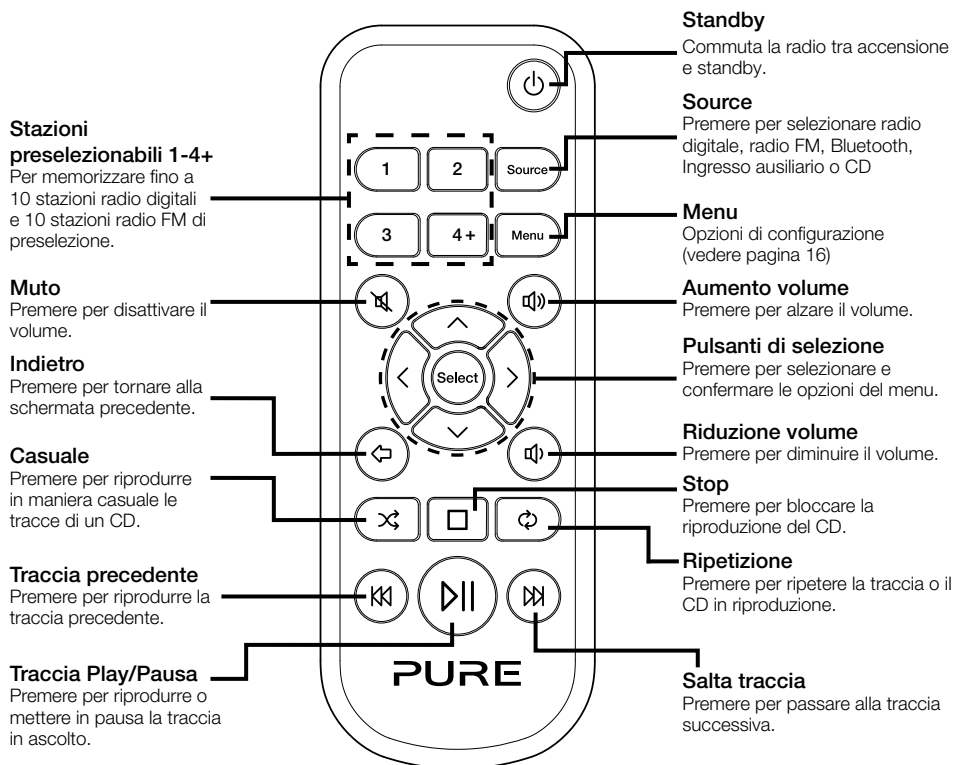

Display

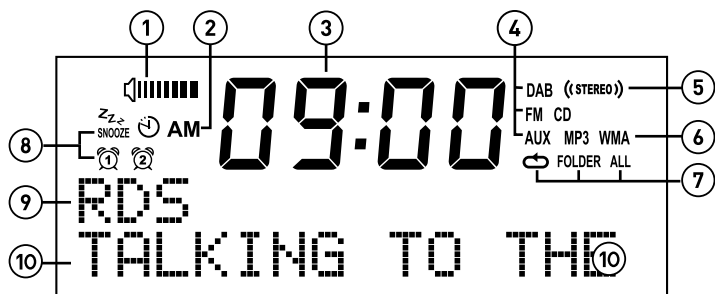

1. Indicatore del volume.
2. Indicatore AM/PM.
3. Visualizza l'ora attuale.
4. Indicatore della sorgente (DAB indica la radio digitale, FM indica la radio FM, AUX indica l'ingresso ausiliario, CD).
5. Indicatore stereo
6. MP3 indica che è stato caricato un CD contenente file MP3, WMA indica che per un CD contenente file MP3 sono disponibili informazioni Windows Media Audio.
7. Icone CD ripetizione (⏮ : ripete la traccia in riproduzione, **FOLDER** : ripete le tracce presenti nella cartella in riproduzione, **ALL** : ripete il CD per intero (per ulteriori informazioni vedere pagina 11)).
8. Indicatori sveglia, autospegnimento e ripetizione (vedere pagina 14).
9. Visualizza il nome della stazione radio o, nel caso di ascolto di un CD, visualizza il numero di traccia e il tempo trascorso (vedere pagina 11).
10. Visualizza la data, il testo a scorrimento, le impostazioni e le informazioni sulla stazione. Se si ascolta un file MP3 su un CD, visualizza il nome del file MP3.

Regolare e disattivare il volume

Ruotare la manopola **Volume** o premere i tasti **Volume** sul telecomando per alzare o abbassare il volume. Premere la manopola **Volume** o premere il pulsante **Mute** sul telecomando per disattivare l'audio.

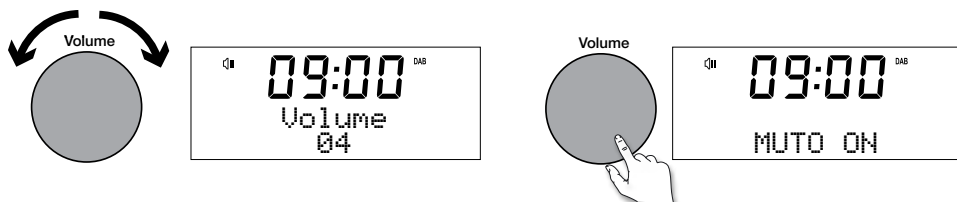

Nota: se il volume resta disattivato per 30 minuti, Evoke andrà automaticamente in standby.

Modificare la sorgente

Utilizzare il pulsante **Source** per scegliere tra radio digitale, radio FM, ingresso ausiliario, Bluetooth o CD.



Modificare le informazioni sulla schermata

Quando si ascolta una stazione radio digitale, una stazione FM o una traccia da un dispositivo Bluetooth, è possibile modificare le informazioni visualizzate sullo schermo di Evoke. Quando si ascolta un file MP3 su un CD, sullo schermo di Evoke vengono visualizzate le informazioni sulla traccia.

Radio digitale

Quando si ascolta una stazione radio digitale, premere la manopola **Select** per selezionare “Testo a scorrim.”, “Intensità segn.”, “Tipo programma”, “Ensemble”, “Frequenza”, “Errore segnale”, “BIT rate”, “Ora” o “Data”.

Radio FM

Quando si ascolta una stazione FM, premere la manopola **Select** per selezionare “Testo a scorrim.”, “Tipo programma”, “Data” o “Frequenza”.

Bluetooth

Quando si riproduce in streaming una traccia da un dispositivo Bluetooth, premere la manopola **Select** per selezionare “Titolo traccia”, “Nome album”, “Nome artista”, “Formato stream.” o “Tempo ripr.”.

Per iniziare

Guida rapida

- 1 Inserire il connettore corretto pin per l'alimentatore in dotazione.

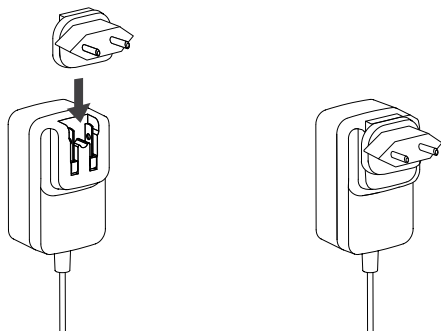

- 2
 - Sganciare l'antenna e allungarla completamente (passaggi **A** e **B**).
 - Inserire il jack del trasformatore fornito in dotazione nella presa della parte posteriore della radio (**C**).
 - Inserire il trasformatore nella presa di alimentazione di rete (**D**).

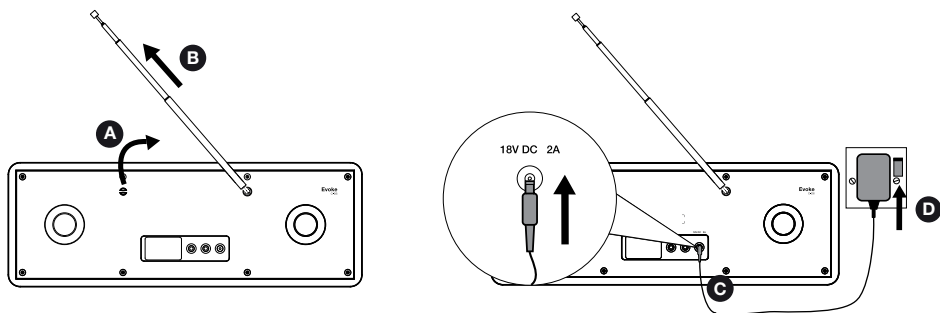

- 3 Attendere che la radio completi la sequenza di sintonizzazione automatica che consentirà di trovare tutte le stazioni digitali disponibili. Al termine della sintonizzazione automatica, la radio si sintonizzerà su una stazione.



Cambiare le stazioni radio digitali

Utilizzando i comandi sul pannello anteriore

Ruotare la manopola **Select** verso destra o verso sinistra per cercare nell'elenco delle stazioni digitali disponibili. Premere la manopola **Select** per cambiare stazione.

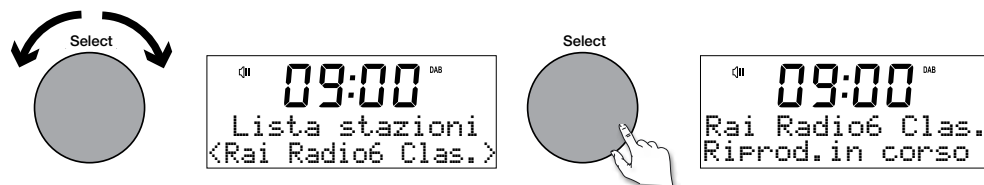

Uso del telecomando

1. Premere i tasti < o > sul telecomando per scorrere la lista di stazioni digitali disponibili.
2. Premere il tasto **Select** per cambiare stazione.

Cambiare le stazioni radio FM

Sintonizzazione

Premere la manopola **Select** o i pulsanti **⏪** o **⏩** sul pannello anteriore per cercare la stazione Radio FM successiva o precedente con un'intensità di segnale forte. Se si utilizza il telecomando, premere i tasti **⏪** o **⏩** per cercare la stazione successiva o precedente.

Sintonizzazione manuale

Ruotare la manopola **Select** verso destra o verso sinistra o premere i pulsanti **⏪** o **⏩** sul pannello anteriore per aumentare o diminuire la frequenza per passi di 0,05 MHz. Se si utilizza il telecomando, premere i tasti < o > per aumentare o diminuire la frequenza per passi di 0,05 MHz.

Memorizzare e richiamare le preselezioni

È possibile memorizzare un massimo di 10 stazioni radio digitali e 10 stazioni FM di accesso rapido.



Per memorizzare in modo rapido una stazione e richiamarla con un tasto di preselezione (1-3)

Sintonizzare la radio sulla stazione digitale o FM da memorizzare. Tenere premuto uno dei tasti numerati di preselezione (Preset) (1-3) per due secondi fino alla comparsa di un messaggio che conferma la memorizzazione della preselezione sulla riga inferiore.

Per memorizzare una stazione nell'elenco di preselezione (4-10)

1. Sintonizzare la radio sulla stazione digitale o FM da memorizzare.
2. Tenere premuto il tasto **4+** per visualizzare l'elenco numerico delle stazioni preselezionabili memorizzate, quindi ruotare e premere la manopola **Select** o utilizzare i tasti **<Select>** sul telecomando per scegliere qualsiasi numero di preselezione tra 4 e 10. È possibile sovrascrivere preselezioni esistenti.
3. Premere la manopola **Select** o il tasto **Select** sul telecomando per memorizzare la preselezione.

Per richiamare una preselezione durante l'ascolto di stazioni radio digitali o FM

1. Per sintonizzarsi sulle stazioni preselezionabili da 1 a 3, premere i tasti numerici corrispondenti sul pannello anteriore o sul telecomando (da **1** a **3**).
2. Per accedere all'elenco delle preselezioni da 4 a 10, premere il pulsante **4+** sul pannello anteriore, ruotare la manopola **Select** verso destra o verso sinistra, quindi premere e rilasciare la manopola **Select** per sintonizzarsi sulla preselezione selezionata. Per accedere alle preselezioni da 4 a 10 usando il telecomando, premere e rilasciare il tasto **4+** e usare i tasti **<Select>** per scorrere e selezionare una preselezione.

Riproduzione di un CD

Inserimento di un CD

Inserire il CD con l'etichetta rivolta verso sopra. Quando si inserisce un CD per la prima volta, sullo schermo di Evoke viene visualizzato "Lettura" per qualche secondo durante il caricamento del CD. Dopo alcuni secondi, la riproduzione del CD si avvia automaticamente.

Riproduzione di una traccia

Durante la riproduzione del CD, sullo schermo di Evoke vengono visualizzati il numero della traccia e il tempo di riproduzione della traccia trascorso. Sulla seconda riga del display verrà visualizzato il nome del file, se disponibile.

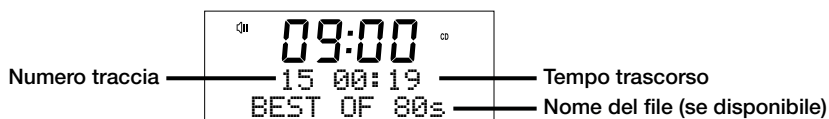

Comandi per la riproduzione

Per controllare la riproduzione di un CD, è possibile utilizzare i seguenti comandi sul pannello anteriore o sul telecomando:

- ▷|| Premere per mettere in pausa la traccia in riproduzione. Premere per riavviare la riproduzione di una traccia in pausa.
- ⏮ Premere per riprodurre la traccia precedente.
- ⏭ Premere per passare alla traccia successiva.
- ⏪ Premere e tenere premuto per riavvolgere la traccia in riproduzione.
- ⏩ Premere e tenere premuto per mandare avanti velocemente la traccia in riproduzione.
- Premere per bloccare la riproduzione del CD.

Riproduzione casuale delle tracce

È possibile utilizzare l'impostazione "CD: ripr. casuale" su Evoke per ascoltare le tracce del CD in ordine casuale. Per modificare l'impostazione "CD: ripr. casuale":

1. Premere il pulsante **Menu** e ruotare e premere la manopola **Select** o usare i tasti **<Select>** sul telecomando per selezionare "Menu CD".
2. Ruotare e premere la manopola **Select** o usare i tasti **<Select>** sul telecomando per selezionare "CD: ripr. casuale".
3. Ruotare e premere la manopola **Select** o usare i tasti **<Select>** sul telecomando per selezionare "On" se si vuole abilitare la riproduzione casuale delle tracce. Ruotare e premere la manopola **Select** o usare i tasti **<Select>** sul telecomando per selezionare "Off" se si vuole disabilitare la riproduzione casuale delle tracce.

Ripetizione delle tracce

È possibile utilizzare l'impostazione "CD: ripetizione" su Evoke per ripetere la traccia in riproduzione o l'intero CD. Per modificare le impostazioni di "CD: ripetizione":

1. Premere il pulsante **Menu** e ruotare e premere la manopola **Select** o usare i tasti **<Select>** sul telecomando per selezionare "Menu CD".
2. Ruotare e premere la manopola **Select** o usare i tasti **<Select>** sul telecomando per selezionare "CD: ripetizione".
3. Ruotare e premere la manopola **Select** o usare i tasti **<Select>** sul telecomando per selezionare una delle seguenti opzioni di ripetizione:

Uno: scegliere questa opzione se si vuole ripetere la traccia attualmente in riproduzione.

Tutto: scegliere questa opzione se si vuole ripetere tutto il CD.

Off: scegliere questa opzione se non si vuole ripetere la traccia né il CD.

Cartella: Se nel CD ci sono diverse cartelle, scegliere questa opzione per ripetere le tracce memorizzate nella cartella.

Espulsione di un CD

Premere il pulsante . Attendere finché sullo schermo di Evoke non compare "Espelli" e rimuovere il CD.

Riproduzione in streaming con Bluetooth

Per ascoltare su Evoke contenuti audio in streaming dallo smartphone o dal tablet, è possibile utilizzare il Bluetooth.

Accoppiamento di un dispositivo mobile con Evoke

Prima di poter avviare la riproduzione in streaming su Evoke è necessario accoppiare il proprio telefono cellulare o tablet con Evoke.

Nota: l'accoppiamento Bluetooth varia a seconda dei dispositivi mobili. Consultare il manuale del cellulare o del tablet per informazioni specifiche.

1. Premere il pulsante **Source** per passare a Bluetooth. Sul display di Evoke verrà visualizzato "BT individuabile".
2. Abilitare il Bluetooth sul dispositivo mobile.
3. Sul dispositivo mobile, selezionare l'opzione per aggiungere un nuovo dispositivo Bluetooth. In alcuni dispositivi mobili, potrebbe essere necessario selezionare l'opzione di ricerca.
4. Iniziare la procedura di accoppiamento sul dispositivo mobile. Per fare ciò, selezionare "Evoke C-D6" dall'elenco dei dispositivi visualizzati sullo schermo dello smartphone o del tablet. Se sullo smartphone o tablet viene richiesto di inserire una password, digitare il codice "0000".

Se l'accoppiamento di Evoke al dispositivo mobile è avvenuta con successo, sul display di Evoke comparirà "BT connesso: (nome del dispositivo Bluetooth)".

Disconnessione di un dispositivo mobile da Evoke

Con Evoke è possibile connettere via Bluetooth un solo dispositivo mobile alla volta. Se il dispositivo mobile si allontana dal campo Bluetooth di Evoke (che solitamente è di 10 m), la connessione Bluetooth del dispositivo mobile si scollegherà automaticamente. Per disconnettere manualmente il dispositivo mobile da Evoke occorrerà utilizzare le impostazioni Bluetooth sul dispositivo mobile (consultare il manuale del dispositivo mobile per maggiori informazioni).

Utilizzo dell'ingresso ausiliario

È possibile utilizzare l'ingresso ausiliario di Evoke per riprodurre la musica da smartphone o tablet su Evoke.

Collegare un dispositivo ausiliario a Evoke

Con un cavo adeguato, collegare la presa "line out" o la presa cuffie del dispositivo ausiliario alla presa Aux In di Evoke.

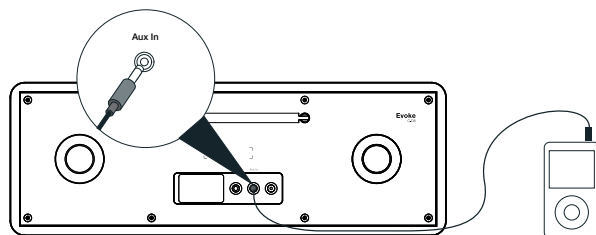

Selezionare l'ingresso ausiliario



1. Premere il tasto **Source** per passare all'ingresso ausiliario (AUX).
2. Dal dispositivo ausiliario, selezionare il contenuto che si desidera ascoltare su Evoke.

Evoke avvierà la riproduzione del contenuto selezionato sul dispositivo ausiliario.

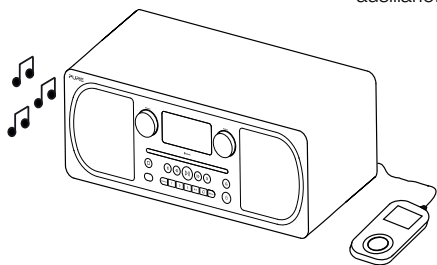

Sveglie e timer

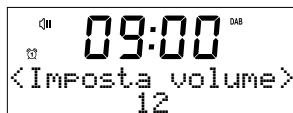
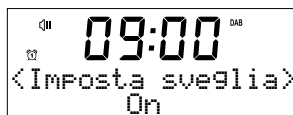
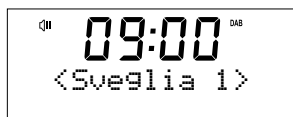

Impostare una sveglia

Evoke dispone di due sveglie che possono accendere la radio e sintonizzarla su una stazione digitale o FM, riprodurre un CD o attivare una suoneria.

1. Premere il pulsante .
2. Ruotare e premere la manopola **Select** per selezionare "Sveglia 1" o "Sveglia 2".
3. Ruotare la manopola **Select** per scorrere le impostazioni della sveglia. Se si desidera modificare le impostazioni, premere la manopola **Select**. È possibile impostare le seguenti opzioni:

Imposta sveglia: ruotare e premere la manopola **Select** per attivare (On) o disattivare (Off) la sveglia.

Impost. ora: ruotare e premere la manopola **Select** per impostare l'ora della sveglia. **Nota:** se Evoke è stato impostato con il formato 12 ore, selezionare la versione "AM" o "PM" dell'orario e poi premere la manopola **Select**. Ripetere la procedura per impostare i minuti della sveglia.



Selez. sorgente: ruotare e premere la manopola **Select** per scegliere tra "DAB", "FM", "Suoneria" o "CD". **Nota:** se si seleziona "CD" come sorgente e al momento dell'attivazione della sveglia nessun CD è inserito in Evoke, al posto del CD si attiverà la "Suoneria".

Selez. Stazione: se come impostazione della sveglia è stata selezionata una stazione radio digitale o FM, ruotare e premere la manopola **Select** per scegliere tra l'ultima stazione radio ascoltata o una delle stazioni presenti nell'elenco di preselezione.

Imp. ripetiz.: ruotare e premere la manopola **Select** per scegliere quando ripetere la sveglia. Le opzioni disponibili sono "Una volta", "Ogni giorno", "Giorni feriali" o "Fine settimana".

Impost. volume: ruotare e premere la manopola **Select** per impostare il volume al momento dell'attivazione della sveglia.

Salva: ruotare e premere la manopola **Select** per memorizzare l'impostazione della sveglia.

Sul display di Evoke verrà visualizzata l'icona  o l'icona  per confermare che la sveglia è stata impostata.

Annullamento della sveglia

per spegnere la sveglia quando suona, premere qualsiasi pulsante tranne la manopola **Select**. Se si preme il pulsante **Standby** mentre la sveglia suona, Evoke entrerà in standby.

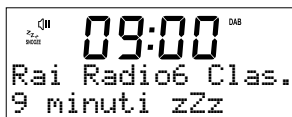

Ripetizione della sveglia

per ripetere una sveglia, premere la manopola **Select**. Sul display di Evoke apparirà l'icona  e un conto alla rovescia che indica il tempo rimanente prima della ripetizione della sveglia. Di default, il tempo di ripetizione è impostato a 10 minuti. Per modificare il tempo di ripetizione predefinito vedere pagina 19.

Impostare il timer di autospegnimento

Evoke ha un timer di autospegnimento che mette il dispositivo in standby dopo un tempo impostato. Impostare il timer di autospegnimento:

1. Premere il pulsante **Menu**.
2. Ruotare e premere la manopola **Select** o usare i tasti **<Select>** sul telecomando per selezionare "Autospegnimento".
3. Ruotare la manopola **Select** o utilizzare i tasti **<Select>** sul telecomando per aumentare la durata del timer di autospegnimento da 15 a 60 minuti. Premere la manopola **Select** per attivare il timer di autospegnimento.

Quando il timer di autospegnimento è attivo, sul display di Evoke verrà visualizzata l'icona .

Opzioni e impostazioni

Impostazioni radio digitale

Nota: è possibile visualizzare le impostazioni della radio digitale solo quando si seleziona "DAB" come sorgente radio.

Sintonizzazione automatica

È possibile utilizzare la funzione di sintonizzazione automatica per cercare automaticamente nuove stazioni radio digitali ed eliminare quelle inattive.

Per eseguire una sintonizzazione automatica:

1. Premere il pulsante **Menu**.
2. Ruotare e premere la manopola **Select** o usare i tasti **<Select>** sul telecomando per selezionare "Menu DAB".
3. Ruotare e premere la manopola **Select** o usare i tasti **<Select>** sul telecomando per selezionare "Sinton. Autom.". Durante la sintonizzazione automatica viene visualizzato il numero di stazioni rilevate.

Al termine del processo, Evoke si sintonizza sull'ultima stazione ascoltata. In caso l'ultima stazione ascoltata non fosse disponibile, Evoke si sintonizza sulla prima stazione nell'elenco alfabetico.

Modificare l'ordine delle stazioni radio digitale

Per modificare l'ordine di visualizzazione delle stazioni radio digitale su Evoke:

1. Premere il pulsante **Menu**.
2. Ruotare e premere la manopola **Select** o usare i tasti **<Select>** sul telecomando per selezionare "Menu DAB".
3. Ruotare e premere la manopola **Select** o usare i tasti **<Select>** sul telecomando per selezionare "Ordine stazioni".
4. Ruotare e premere la manopola **Select** o usare i tasti **<Select>** sul telecomando per scegliere tra una delle seguenti opzioni:

Alfanumerico: scegliere questa opzione per visualizzare le stazioni di radio digitale in ordine alfanumerico.

Ensemble: scegliere questa opzione per ordinare le stazioni in gruppi in base al multiplex. I Multiplex o ensemble sono gruppi di stazioni possedute e trasmesse da un unico operatore.

Sintonizzazione manuale

Per sintonizzare manualmente Evoke su una stazione radio digitale che trasmette su DAB Banda III.

1. Premere il pulsante **Menu**.
2. Ruotare e premere la manopola **Select** o usare i tasti **<Select>** sul telecomando per selezionare "Menu DAB".
3. Ruotare e premere la manopola **Select** o usare i tasti **<Select>** sul telecomando per selezionare "Sinton. manuale".
4. Ruotare e premere la manopola **Select** o usare i tasti **<Select>** sul telecomando per selezionare il canale che la stazione radio sta trasmettendo.
5. Premere il pulsante **Menu** per tornare al Menu principale.

Controllo gamma dinamica

DRC (Dynamic Range Control) agevola l'ascolto di suoni della trasmissione della radio digitale a basso volume o in ambienti rumorosi. Il DRC è disponibile soltanto per alcune stazioni radio.

Per modificare le impostazioni DRC:

1. Premere il pulsante **Menu**.
2. Ruotare e premere la manopola **Select** o usare i tasti **<Select>** sul telecomando per selezionare "Menu DAB".
3. Ruotare e premere la manopola **Select** o usare i tasti **<Select>** sul telecomando per selezionare "DRC".
4. Ruotare e premere la manopola **Select** o usare i tasti **<Select>** sul telecomando per scegliere tra una delle seguenti opzioni:

DRC alto: applica la massima compressione al livello DRC.

DRC basso: applica una compressione ridotta al livello DRC.

DRC disattivato: rimuove la compressione DRC.

Rimuovere le stazioni radio digitali inattive dall'elenco delle stazioni

1. Premere il pulsante **Menu**.
2. Ruotare e premere la manopola **Select** o usare i tasti **<Select>** sul telecomando per selezionare "Menu DAB".
3. Ruotare e premere la manopola **Select** o usare i tasti **<Select>** sul telecomando per selezionare "Elimina".
4. Ruotare e premere la manopola **Select** o usare i tasti **<Select>** sul telecomando per selezionare "Sì".

Evoke rimuoverà dall'elenco delle stazioni tutte le stazioni inattive.

Impostazioni radio FM

Nota: è possibile visualizzare le impostazioni della radio FM solo quando si seleziona "FM" come sorgente radio.

Opzione FM stereo

Durante l'ascolto di una radio FM si può scegliere tra "Ricezione stereo" e "Solo mono". La modalità mono potrebbe migliorare la qualità quando i segnali stereo sono deboli.

Per commutare tra ricezione Stereo e Mono:

1. Premere il pulsante **Menu**.
2. Ruotare e premere la manopola **Select** o usare i tasti **<Select>** sul telecomando per selezionare "Menu FM".
3. Ruotare e premere la manopola **Select** o usare i tasti **<Select>** sul telecomando per selezionare "Impostaz. audio".
4. Ruotare e premere la manopola **Select** o usare i tasti **<Select>** sul telecomando per scegliere tra "Ricezione stereo" o "Solo mono".

Modalità ricerca FM

Quando si cerca una stazione FM, è possibile scegliere di far bloccare automaticamente Evoke alla stazione FM successiva disponibile o alla stazione FM successiva con un'intensità di segnale forte. Per modificare le impostazioni di ricerca FM:

1. Premere il pulsante **Menu**.
2. Ruotare e premere la manopola **Select** o usare i tasti **<Select>** sul telecomando per selezionare "Menu FM".
3. Ruotare e premere la manopola **Select** o usare i tasti **<Select>** sul telecomando per selezionare "Imp. di ricerca".
4. Ruotare e premere la manopola **Select** o usare i tasti **<Select>** sul telecomando per scegliere tra una delle seguenti opzioni:

Tutte le stazioni: scegliere questa opzione per modificare le impostazioni di ricerca in modo che si blocchino automaticamente alla stazione FM successiva disponibile.

Stazione forte: scegliere questa opzione per modificare le impostazioni di ricerca in modo che si blocchino automaticamente alla stazione FM successiva con un'intensità di segnale forte.

Impostazioni del sistema

Effettuare il ripristino dei valori di default

Resetando Evoke si cancellano tutte le stazioni preselezionabili, tutte le stazioni memorizzate, le impostazioni delle sveglie e si riportano tutte le opzioni ai valori predefiniti.

1. Premere il pulsante **Menu**.
2. Ruotare e premere la manopola **Select** per selezionare "Impostazioni".
3. Ruotare e premere la manopola **Select** per selezionare "Ripr. val. def.".
4. Ruotare e premere la manopola **Select** e selezionare "Sì" per ripristinare i valori di default di Evoke. Scegliere "No" se non si desidera ripristinare i valori di default di Evoke.

Visualizzare la versione del firmware

Per visualizzare la versione del firmware:

1. Premere il pulsante **Menu**.
2. Ruotare e premere la manopola **Select** per selezionare "Impostazioni".
3. Ruotare e premere la manopola **Select** per selezionare "Firmware".
4. Ruotare e premere la manopola **Select** per visualizzare la versione del firmware di "DAB" o "MCU".

Modificare la lingua preferita

È possibile selezionare la lingua che Evoke utilizza per i menu e le opzioni.

1. Premere il pulsante **Menu**.
2. Ruotare e premere la manopola **Select** per selezionare "Impostazioni".
3. Ruotare e premere la manopola **Select** per selezionare "Lingua".
4. Ruotare e premere la manopola **Select** per selezionare una lingua tra "English" (inglese), "Français" (francese), "Deutsch" (tedesco), "Italiano" o "Español" (spagnolo).

Aggiornare il firmware di Evoke

In futuro saranno disponibili degli aggiornamenti del firmware per Evoke. Registrando il prodotto e inserendo un indirizzo e-mail valido, sarà possibile ricevere le notifiche degli aggiornamenti del firmware e informazioni su come aggiornare il firmware su Evoke (registrarsi alla pagina account.pure.com). In alternativa, visitare il sito <http://support.pure.com> in qualsiasi momento per verificare la disponibilità di aggiornamenti del firmware.

Modificare il livello di luminosità del display

È possibile regolare la luminosità del display con Evoke acceso o in standby. Per modificare il livello di luminosità:

1. Premere il pulsante **Menu**.
2. Ruotare e premere la manopola **Select** o usare i tasti **<Select>** sul telecomando per selezionare "Luminosità".
3. Ruotare e premere la manopola **Select** o usare i tasti **<Select>** sul telecomando per selezionare "Modalità normale" e modificare le impostazioni di Evoke mentre è acceso, o "Modalità standby" e modificare le impostazioni di Evoke in standby.
4. Ruotare la manopola **Select** o usare i tasti **< >** sul telecomando per modificare il livello di luminosità, da 1 (debole) a 5 (intensa) e premere la manopola **Select** o il tasto **Select** sul telecomando per confermare l'impostazione preferita.

Impostare ora e data

L'ora e la data di Evoke vengono impostate automaticamente tramite il segnale della radio digitale.

Nel caso in cui l'ora e la data non si aggiornino automaticamente, questa opzione permette di impostarle manualmente.

Nota: Tutti gli aggiornamenti dell'ora e della data ricevuti tramite segnale radio digitale sovrascrivono le impostazioni manuali.

Opzioni di sincronizzazione ora e data

È possibile sincronizzare l'ora e la data di Evoke utilizzando il segnale della radio FM o digitale o si può scegliere di sincronizzare l'ora usando entrambi.

Per selezionare le opzioni di sincronizzazione dell'orologio:

1. Premere il pulsante **Menu**.
2. Ruotare e premere la manopola **Select** o usare i tasti **<Select>** sul telecomando per selezionare "Impost. Data/ora".
3. Ruotare e premere la manopola **Select** per scegliere tra le opzioni di sincronizzazione dell'orologio "DAB", "FM" e "Entrambi".

Impostare ora e data manualmente

1. Premere il pulsante **Menu**.
2. Ruotare e premere la manopola **Select** o usare i tasti **<Select>** sul telecomando per selezionare "Impost. Data/ora".
3. Ruotare e premere la manopola **Select** o usare i tasti **<Select>** sul telecomando per selezionare "Manuale".
4. Ruotare e premere la manopola **Select** o usare i tasti **<Select>** sul telecomando per impostare l'ora. Ripetere per regolare i minuti.
Nota: se Evoke è stato impostato con il formato 12 ore, selezionare la versione "AM" o "PM" dell'orario e poi premere la manopola **Select** o il tasto **Select** sul telecomando.
5. Ruotare e premere la manopola **Select** o usare i tasti **<Select>** sul telecomando per impostare il giorno del mese. Ripetere per impostare il mese e l'anno.

Modificare il formato dell'ora

1. Premere il pulsante **Menu**.
2. Ruotare e premere la manopola **Select** o usare i tasti **<Select>** sul telecomando per selezionare "Formato ora".
3. Ruotare e premere la manopola **Select** o usare i tasti **<Select>** sul telecomando per selezionare tra "12 ore" e "24 ore".

Modificare la durata di ripetizione

1. Premere il pulsante **Menu**.
2. Ruotare e premere la manopola **Select** o usare i tasti **<Select>** sul telecomando per selezionare "Impost. ripetiz.".
3. Ruotare e premere la manopola per modificare il tempo di ripetizione tra 1 e 10 minuti.

Scegliere un'impostazione di equalizzazione

Evoke comprende sei preselezioni audio di equalizzazione e un'impostazione di intensità del suono che migliora l'esperienza d'ascolto a basso volume.

Utilizzare le impostazioni di equalizzazione predefinite

Per utilizzare le impostazioni di equalizzazione di Evoke predefinite:

1. Premere il pulsante **Menu**.
2. Ruotare e premere la manopola **Select** o usare i tasti **<Select>** sul telecomando per selezionare "Imposta EQ".
3. Ruotare e premere la manopola **Select** o usare i tasti **<Select>** sul telecomando per scegliere tra "Flat", "Rock", "Pop", "Classic", "Jazz" e "Notizie".

Creare l'impostazione EQ personalizzata

Impostazione manuale dei livelli dei bassi e degli acuti

1. Premere il pulsante **Menu**.
2. Ruotare e premere la manopola **Select** o usare i tasti **<Select>** sul telecomando per selezionare "Personalizza".
3. Ruotare e premere la manopola **Select** o usare i tasti **<Select>** sul telecomando per selezionare "Bassi" o "Acuti".
4. Ruotare e premere la manopola **Select** o usare i tasti **<Select>** sul telecomando per impostare il livello da "-5" (basso) a "5" (alto).

Attivare l'impostazione di intensità del suono di Evoke

Se si ascolta Evoke a basso volume, è possibile utilizzare l'impostazione di intensità del suono per migliorare l'esperienza d'ascolto.

Per attivare o disattivare l'impostazione di intensità del suono:

1. Premere il pulsante **Menu**.
2. Ruotare e premere la manopola **Select** o usare i tasti **<Select>** sul telecomando per selezionare "Personalizza".
3. Ruotare e premere la manopola **Select** o usare i tasti **<Select>** sul telecomando per selezionare "Intensità".
4. Ruotare e premere la manopola **Select** o usare i tasti **<Select>** sul telecomando per selezionare "On" o "Off".

Scegliere un'impostazione di equalizzazione ambientale



Evoke comprende due impostazioni predefinite di equalizzazione ambientale che consentono di ottimizzare l'esperienza d'ascolto in base al tipo di ambiente in cui si posiziona Evoke.

Modificare l'impostazione di equalizzazione ambientale

Per modificare l'impostazione di equalizzazione ambientale su Evoke:

1. Premere il pulsante **Menu**.
2. Ruotare e premere la manopola **Select** o usare i tasti **<Select>** sul telecomando per selezionare "EQ ambientale".
3. Ruotare e premere la manopola **Select** o usare i tasti **<Select>** sul telecomando per scegliere una tra le seguenti impostazioni di equalizzazione ambientale:
EQ1: scegliere questa opzione per un audio definito, chiaro, ideale per ambienti come camera da letto e salotto.
EQ2: scegliere questa opzione per una risposta audio più leggera, che si adatta agli ambienti con superfici composte da materiali più duri, come cucine e verande.

Caratteristiche tecniche

| | |
|----------------------------------|--|
| Radio | Radio digitale ed FM |
| Frequenze | DAB/DAB+, FM radio 87,5-108 MHz |
| Letture CD | Compatibile CD-R e CD RW playback. Modalità di riproduzione multiple (ripetizione, casuale, ecc.). |
| Bluetooth | Gamma di frequenza: 2402-2480 MHz. Potenza massima: 7,20 dBm (EIRP) Supporto A2DP |
| Altoparlante | Altoparlanti da 2 x 3" |
| Ingressi | Presa adattatore da 18 V CC (230 V in dotazione), ingresso da 3,5 mm per dispositivi ausiliari (Aux In) |
| Uscite | Cuffie stereo 3,5 mm |
| Stazioni preselezionabili | 10 stazioni radio digitali e 10 stazioni FM preselezionabili |
| Adattatore di rete | Adattatore: Ingresso 100 - 240 V CA, 50/60 Hz. Uscita 18 V CC  , 2 A; Unità centrale: 18 V CC  , 2 A |
| Versione software | v1.0 |
| Dimensioni | 135 mm (H) x 370 mm (L) x 223 mm (P) |
| Peso | 3,8 kg |
| Antenna | Antenna telescopica di ricezione |
| Approvazioni | |

CE Marchio CE. Con la presente, Pure International Limited dichiara che il modello di radio Evoke C-D6 è conforme ai requisiti essenziali della direttiva RED 2014/53/UE. Il testo intero della Dichiarazione di Conformità UE è disponibile al seguente indirizzo internet <http://www.pure.com/about/red>.

Corretto smaltimento del prodotto



Questo simbolo indica che all'interno dell'UE, questo prodotto non può essere gettato via con gli altri rifiuti domestici. Per evitare qualsiasi danno all'ambiente o all'uomo dovuti ad uno smaltimento dei rifiuti non controllato, si consiglia di riciclarlo in maniera responsabile per promuovere il riutilizzo sostenibile delle risorse materiali. Se si desidera restituire il dispositivo usato, contattare il sistema di raccolta e resa o il punto vendita presso cui è stato acquistato il prodotto. Il negoziante potrà ritirarlo per riciclarlo rispettando l'ambiente.

Copyright

Copyright 2018 by Pure International Limited. Tutti i diritti riservati. Nessuna parte della presente pubblicazione può essere copiata o distribuita, trasmessa, trascritta, memorizzata in un sistema di archiviazione o tradotta in un formato comprensibile dall'uomo o da un computer, in qualsiasi forma o con qualsiasi mezzo, elettronico, meccanico, magnetico, manuale o altro, o divulgata a terze parti senza il permesso scritto di Pure International Limited.

Marchi

Evoke C-D6, Pure, il logo Pure sono marchi o marchi registrati di Pure International Limited. Tutti gli altri nomi di prodotto sono marchi commerciali di proprietà delle rispettive aziende.

Informazioni sulla garanzia

Pure International Limited garantisce all'utente finale che questo prodotto, se usato normalmente, non presenterà difetti di materiale e manodopera per un periodo di due anni dalla data di acquisto. Questa garanzia copre i guasti dovuti ad anomalie di fabbricazione o progettazione; non si applica in caso di danni accidentali di qualunque tipo, dovuti a usura e negligenza o a interventi di regolazione, modifica o riparazione non autorizzati da noi. Per registrare il prodotto, accedere alla pagina web account.pure.com. Qualora si dovessero presentare problemi relativi all'apparecchio, rivolgersi al rivenditore oppure contattare l'assistenza Pure all'indirizzo riportato sul retro del manuale.

Esonero di responsabilità

Pure International Limited non rilascia attestazioni o garanzie rispetto al contenuto di questo documento e, in particolare, nega qualunque garanzia implicita di commerciabilità o adeguatezza all'uso per qualunque particolare scopo. Inoltre, Pure International Limited si riserva il diritto di rivedere la presente pubblicazione e di apportarvi delle modifiche senza l'obbligo di dover notificare ad alcun soggetto tali revisioni o modifiche.

Evoke

C-D6 met Bluetooth

EN

DE

FR

IT

NL

DA/NO

Hartelijk dank dat u de Evoke C-D6 met Bluetooth hebt gekozen. Met deze handleiding kunt u de Evoke snel in gebruik nemen. Bovendien leggen we uit hoe u het beste kunt profiteren van de mogelijkheden die de Evoke u biedt. Als u daarnaast hulp nodig hebt met onderwerpen die niet in deze handleiding worden besproken, kijkt u op de supportpagina's van Pure op support.pure.com.

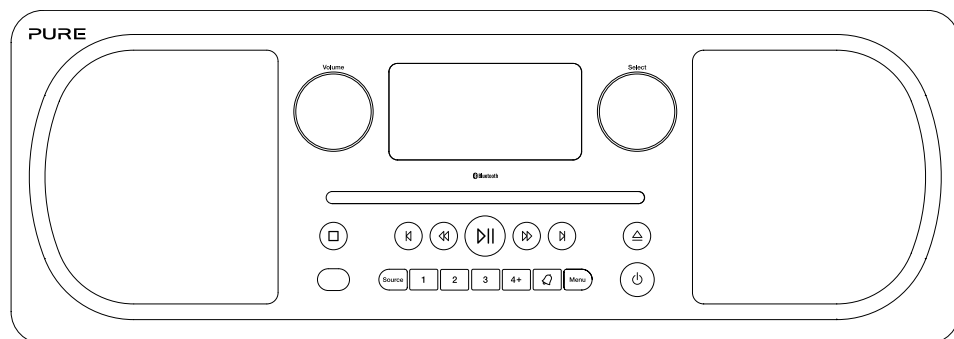

Veiligheidsinformatie

1. Zorg ervoor dat u op de hoogte bent van alle informatie en aanwijzingen omtrent de veiligheid voordat u de radio in gebruik neemt. Als u de radio aan een ander geeft, moet u al deze documentatie bijvoegen.
2. Stel het apparaat niet bloot aan druppels of spetters en plaats geen met water gevulde voorwerpen, zoals een vaas, op het apparaat.
Als water of een andere vloeistof op de radio wordt gemorst, schakelt u onmiddellijk de stroomaansluiting uit, verwijdert u de stekker en neemt u contact op met uw verkoper.
Raak de stekker of de radio nooit met vochtige handen aan. Trek nooit aan het snoer om de netspanningsadapter uit het stopcontact te halen.
3. De batterijen (batterijpakket of geïnstalleerde batterijen) mogen niet worden blootgesteld aan te hoge temperaturen, zoals direct zonlicht of vuur.
4. Het gebruik van deze radio in een kamer of ruimte met een hoge temperatuur en vochtigheid kan condensatie binnen in de radio veroorzaken en tot schade leiden. [Gebruik het apparaat alleen in een matig klimaat.
5. Voorkom blootstelling aan extreme temperaturen, hetzij hoge of lage. Plaats het toestel niet te dicht bij hittebronnen zoals radiatoren of gas-/elektrische kachels. Plaats geen open vlammen, zoals brandende kaarsen, op het apparaat.
6. De voedingsadapter wordt gebruikt om het apparaat uit te schakelen en moet te allen tijde gebruiksklaar zijn. Sluit de netspanningsadapter aan op een gemakkelijk toegankelijk stopcontact dat zich dichtbij de radio bevindt. Gebruik ALLEEN de meegeleverde netspanningsadapter om dit product aan te sluiten.
7. Bruk bare strømforsyning som er angitt i denne brukerhåndboken/bruksanvisningen (levert av Pure, med modellnummer GPE036W-180200-Z) til å drive utstyret, og bruk ikke strømforsyningen til andre formål.
8. Zorg er vóór gebruik voor dat de beschikbare netspanning overeenkomt met het vereiste werkingsvoltage van de radio.
9. Haal de stekker uit het stopcontact als u de radio gedurende een langere tijd niet gebruikt (bv. als u met vakantie gaat).
10. Haal altijd de stekker uit het stopcontact als u de radio schoonmaakt. Gebruik geen schuursponsje of agressieve reinigingsmiddelen om de radio schoon te maken, omdat u hiermee de radiobehuizing beschadigt.
11. Om het risico op een elektrische schok te verkleinen, mag u de schroeven niet verwijderen. Er zijn geen onderdelen binnen in de radio die door de gebruiker onderhouden moeten worden. Neem voor onderhouds- en reparatiewerkzaamheden te allen tijde contact op met een vakman.





VOORZICHTIG

Explosiegevaar als de batterij in de afstandsbediening verkeerd wordt vervangen. Vervang de batterij uitsluitend door eenzelfde of een gelijkwaardig type.

WAARSCHUWING

SLIK DE BATTERIJ NIET DOOR, GEVAAR VAN CHEMISCHE BRANDWONDEN. De bij dit toestel geleverde afstandsbediening bevat een munt-/knoopcelbatterij. Wanneer een munt-/knoopcelbatterij is ingeslikt, kan deze binnen 2 uur ernstige inwendige brandwonden veroorzaken met de dood tot gevolg. Houd nieuwe en oude batterijen buiten bereik van kinderen. Als het batterijvak niet goed sluit, gebruik het apparaat dan niet langer en houd het buiten bereik van kinderen. Als u vermoedt dat batterijen zijn of kunnen zijn ingeslikt of zich in een lichaamsopening bevinden, raadpleeg dan direct een arts.

Symbolen op het product en in de handleiding

| Symbol | Description |
|---|--|
|  | Dit symbool betekent WAARSCHUWING en wordt in de hele handleiding gebruikt om een mogelijk ernstig risico voor uw eigen veiligheid aan te geven. U moet alle veiligheidsberichten bij dit symbool opvolgen om mogelijk letsel of de dood te voorkomen. |
|  | Dit symbool wordt op het product gebruikt om aan te geven dat u voorzichtig moet zijn en vóór gebruik eerst de instructies moet lezen. |
|  | Dit symbool betekent DC-spanning. |
|  | Dit symbool geeft aan waar u het product inschakelt of in stand-by zet. |
|  | Polariteit DC-connector, het midden van het contactpunt is positief. |

Inhoud

4 Inleiding

- 4 Voorpaneel
- 5 Aansluitingen op achterzijde
- 5 Afstandsbediening
- 6 Scherm
- 7 De informatie wijzigen die op het scherm wordt weergegeven

8 Aan de slag

- 8 Snelstartgids

9 Een ander digitaal radiostation selecteren

9 Een ander FM-radiostation selecteren

10 Keuzestations opslaan en oproepen

- 10 Een zender snel opslaan als keuzetoets (1 t/m 3)
- 10 Een station opslaan in de lijst met keuzestations (4–10)
- 10 Een keuzestation oproepen terwijl u naar digitale of FM-radio luistert

11 Een cd afspelen

- 11 Een cd plaatsen
- 11 Een nummer afspelen
- 11 Nummers in willekeurige volgorde afspelen
- 11 Nummers herhalen
- 11 Een cd uitwerpen

12 Bluetooth gebruiken

13 De aux-ingang gebruiken

14 Wekkers en timers

- 14 Een wekker instellen
- 14 Een afgaande wekker uitzetten
- 15 Een afgaande wekker uitstellen
- 15 De slaaptimer instellen

16 Opties en instellingen

- 16 Digitale radio-instellingen
- 17 FM-radio-instellingen
- 18 Instellingen

21 Technische specificaties

Inleiding

Voorpaneel

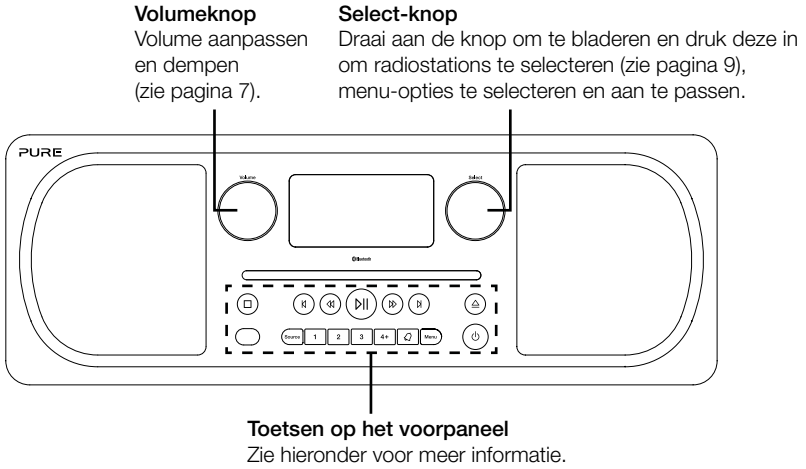

Toetsen op het voorpaneel

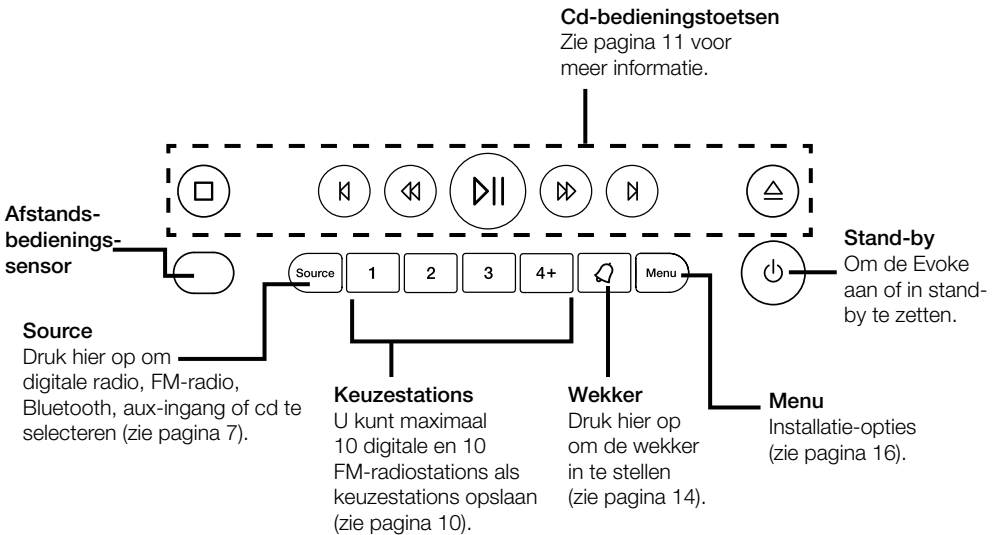

Aansluitingen aan de achterzijde

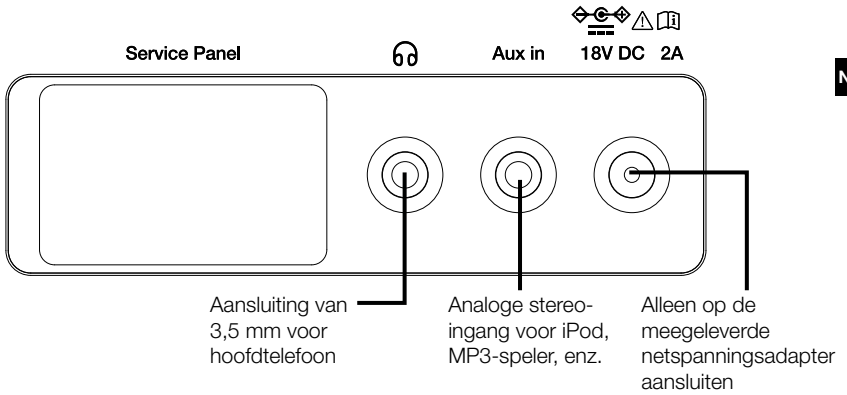

NL

Afstandsbediening

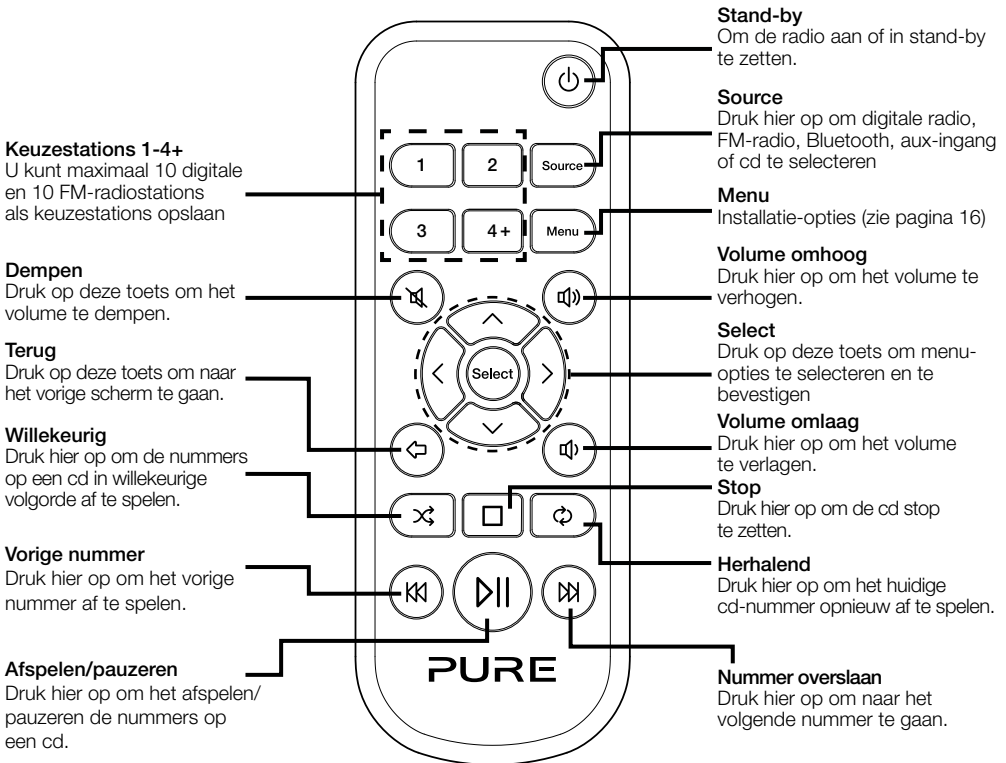

Scherm

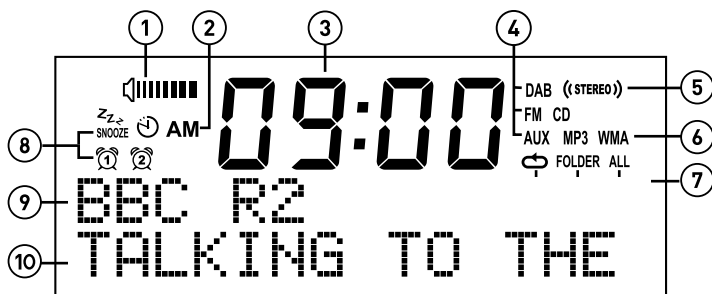

1. Volume-indicator.
2. Ochtend-/middagindicator.
3. Actuele tijdsweergave.
4. Bronindicator (DAB: digitale radio, FM: FM-radio, AUX: aux-ingang, CD).
5. Stereo-indicator.
6. MP3: geeft aan dat u een cd met Mp3-bestanden hebt geplaatst, WMA: geeft aan dat Windows Media Audio-informatie beschikbaar is voor een cd met Mp3-bestanden.
7. Herhalingspictogrammen cd (☺ : het nummer dat u nu afspeelt, wordt herhaald, **FOLDER** : de nummers in de huidige map worden herhaald, **ALL** : de gehele cd wordt herhaald (zie pagina 11 voor meer informatie).
8. Indicatoren voor de wekker, slaaptimer en sluimertijd (zie pagina 14).
9. Geeft de naam van het radiostation weer. Als u naar een cd luistert, wordt het nummer en de verstreken tijd weergegeven (zie pagina 11).
10. Geeft datum, schuivende tekst, instellingen en stationsinformatie weer. Als u naar MP3-bestanden op een cd luistert, wordt de naam van het Mp3-bestand weergegeven.

Het volume regelen en het geluid dempen

Draai aan de knop **Volume** of druk op de **Mute**knoppen op de afstandsbediening om het volume te verhogen of te verlagen. Druk op de knop **Volume** om het geluid te dempen.

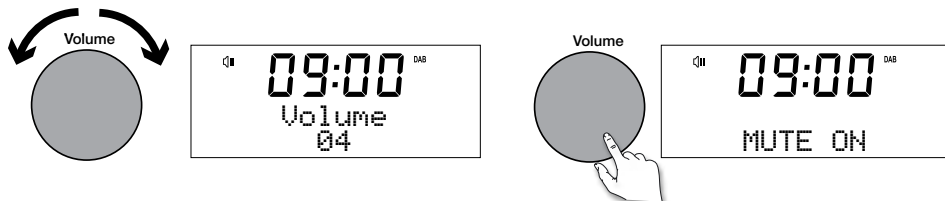

Opmerking: de Evoke gaat automatisch in stand-by als de radio 30 minuten lang uit blijft.

Van bron veranderen

Gebruik de **Source**-knop om digitale radio, FM-radio, aux-ingang, Bluetooth of cd te selecteren.

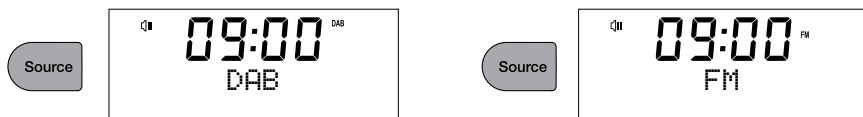

De informatie op het scherm wijzigen

Als u naar een digitaal of FM-radiostation luistert of muziek van uw Bluetooth-apparaat naar de radio streamt, kunt u de informatie wijzigen die op het scherm van de Evoke wordt weergegeven. Als u naar een Mp3-bestand op een cd luistert, geeft de Evoke informatie weer over het nummer.

Digitale radio

Bij het luisteren naar digitale radio, druk op de knop **Select** om te selecteren 'Scrolling text' (schuivende tekst), 'Signal strength' (signaalsterkte), 'Programme type' (type programma), 'Ensemble' (groep), 'Frequency' (frequentie), 'Signal error' (signaalfout), 'Bitrate' (bitsnelheid), 'Time' (tijd) of 'Date' (datum).

FM-radio

Bij het luisteren naar FM-radio, druk op de knop **Select** om te selecteren 'Scrolling text' (schuivende tekst), 'Programme type' (type programma), 'Date' (datum) of 'Frequency' (frequentie).

Bluetooth

Als u muziek van uw Bluetooth-apparaat naar de Evoke streamt, druk op de knop **Select** om te selecteren 'Track name' (titel van nummer), 'Album name' (titel van album), 'Artist' (artiest), 'SBC 44100Hz' (geluidskwaliteit) of 'Time elapsed and play status' (verstreken tijd en afspeelstatus) te selecteren.

Aan de slag

Snelstartgids

- 1 Plaats de juiste pin connector op de meegeleverde adapter.

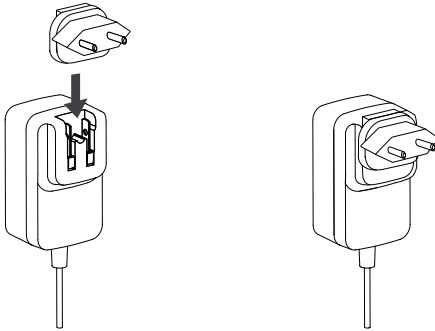

- 2
 - Trek de antenne los en trek deze helemaal uit (stappen **A** en **B**).
 - Steek de kleine stekker van de meegeleverde netspanningsadapter in het aansluitpunt aan de achterkant van de radio (**C**).
 - Steek de netspanningsadapter in het stopcontact (**D**).

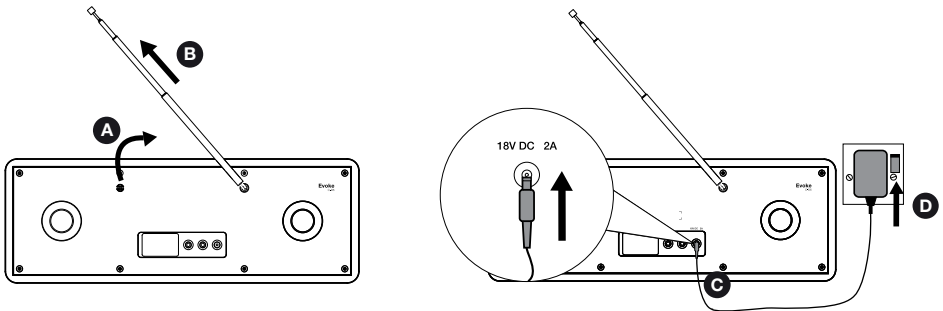

- 3 Wacht tot uw radio klaar is met de automatisch afstemming en alle beschikbare digitale stations heeft gevonden. Als de automatische afstemming is voltooid, wordt een radiostation weergegeven.



Een ander digitaal radiostation selecteren

De bedieningstoetsen op het voorpaneel gebruiken

Draai de **Select**-knop naar links of naar rechts om door de lijst met beschikbare digitale radiostations te bladeren. Druk op **Select** om van station te veranderen.

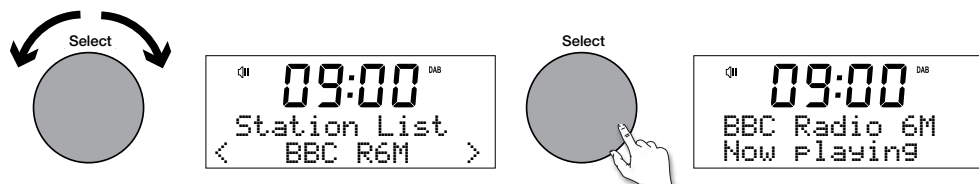

De afstandsbediening gebruiken

1. Druk op de afstandsbediening op < of > om door de lijst met beschikbare digitale radiostations te bladeren.
2. Druk op **Select** om van station te veranderen.

Een ander FM-radiostation selecteren

Automatisch afstemmen

Druk op **Select** of de toetsen **⏪** of **⏩** op het voorpaneel om het volgende of vorige FM-station met een sterk signaal te zoeken. Als u de afstandsbediening gebruikt, drukt u op de toetsen **⏪** of **⏩** om naar het volgende of vorige radiostation te zoeken.

Handmatig afstemmen

Draai de **Select**-knop naar rechts of naar links of druk op de toetsen **⏪** of **⏩** op het voorpaneel om met stappen van 0,05 MHz verder of terug te zoeken. Als u de afstandsbediening gebruikt, drukt u op de toetsen < of > om met stappen van 0,05 MHz verder of terug te zoeken.

Keuzestations opslaan en selecteren

U kunt op de Evoke 10 digitale en 10 FM-radiostations opslaan voor snelle toegang.

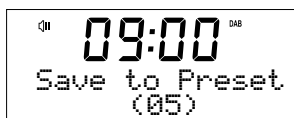

Een station opslaan onder een keuzetoets (1 t/m 3)

Stem af op het digitale of FM-radiostation dat u wilt opslaan. Houd een van de genummerde keuzetoetsen (1 tot en met 3) twee seconden lang ingedrukt totdat u een melding op de onderste regel ziet dat het keuzestation is opgeslagen.

Een station opslaan in de lijst met keuzestations (4 t/m 10)

1. Stem af op het digitale of FM-radiostation dat u wilt opslaan.
2. Druk op de toets **4+** om de numerieke lijst met opgeslagen keuzestations weer te geven. Draai vervolgens aan de knop **Select** en druk erop of gebruik de **<Select>**-toetsen op de afstandsbediening om een keuzestationnummer tussen 4 en 10 te selecteren. U kunt bestaande selecties in de lijst overschrijven.
3. Druk op **Select** of op de **Select**-toets op de afstandsbediening om het keuzestation op te slaan.

Een keuzestation oproepen terwijl u naar digitale of FM-radio luistert

1. Om af te stemmen op een keuzestation tussen 1 en 3 drukt u op de overeenkomstige cijfer-toets op het voorpaneel of op (1 tot en met 3) op de afstandsbediening.
2. Om keuzestations 4 tot en met 10 te selecteren, drukt u op de toets **4+** op het voorpaneel. Draai de **Select**-knop naar rechts of naar links om door de lijst met keuzestations te bladeren. Bij het gewenste keuzestation drukt u op **Select** en laat u deze knop weer los. Om de opgeslagen keuzestations 4 tot en met 10 via de afstandsbediening weer te geven, drukt u kort op de toets **4+** en gebruikt u de **<Select>**-toetsen om door de lijst met opgeslagen keuzestations te bladeren en er een te selecteren.

Een cd afspelen

Een cd plaatsen

Voer een cd in met het label naar boven gericht. Als u een cd invoert, geeft de Evoke een paar tellen 'Reading' (bezig met lezen) weer terwijl de cd wordt geladen. Na een paar tellen wordt de cd automatisch afgespeeld.





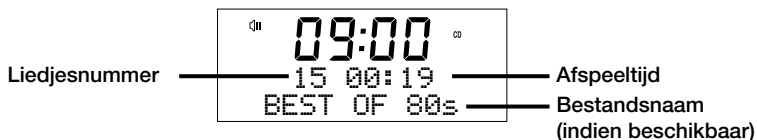

Een nummer afspelen

Tijdens het afspelen van een cd kunt u op het scherm van de Evoke het liedjesnummer en de afspeeltijd zien. Op de tweede regel verschijnt de bestandsnaam als deze beschikbaar is.



Bedieningstoetsen

U kunt de volgende bedieningstoetsen op het voorpaneel of de afstandsbediening gebruiken bij het afspelen van een cd:

-  Druk hier op om het huidige nummer te pauzeren. Als u een liedje hebt onderbroken, drukt u hier op om het afspelen te hervatten.
-  Druk hier op om het vorige nummer af te spelen.
-  Druk hier op om naar het volgende nummer te gaan.
-  Druk hier op en houd de toets ingedrukt om het huidige nummer terug te spoelen.
-  Druk hier op en houd de toets ingedrukt om het huidige nummer versneld vooruit te spoelen.
-  Druk hier op om de cd stop te zetten.

Nummers in willekeurige volgorde afspelen

U kunt de instelling 'CD: Random' (cd: willekeurig) op de Evoke gebruiken om de nummers op uw cd in willekeurige volgorde af te spelen. De instelling 'CD: Random' (cd: willekeurig) wijzigen:

1. Druk op Menu, draai aan de knop Select en druk er op, of gebruik de <Select>-toetsen op de afstandsbediening om de optie 'CD Menu' (cd-menu) te selecteren.
2. Draai aan de knop Select en druk er op, of gebruik de <Select>-toetsen op de afstandsbediening om 'CD: Random' (cd: willekeurig) te selecteren.
3. Draai aan de knop Select en druk er op, of gebruik de <Select>-toetsen op de afstandsbediening om 'On' (ingeschakeld) te selecteren als u de cd-nummers in willekeurige volgorde wilt afspelen. Draai aan de knop Select en druk er op, of gebruik de <Select>-toetsen op de afstandsbediening om 'Off' (uitgeschakeld) te selecteren als u niet wilt dat cd-nummers in willekeurige volgorde worden afgespeeld.

Nummers herhalen

U kunt de instelling 'CD: Repeat' (cd: herhalen) op de Evoke gebruiken om het huidige nummer of de gehele cd herhaald af te spelen. De instelling 'CD: Repeat' (cd: herhalen) wijzigen:

1. Druk op **Menu**, draai aan de knop **Select** en druk er op, of gebruik de **<Select>**-toetsen op de afstandsbediening om de optie 'CD Menu' (cd-menu) te selecteren.
2. Draai aan de knop **Select** en druk er op, of gebruik de **<Select>**-toetsen op de afstandsbediening om 'CD: Repeat' (cd: herhalen) te selecteren.
3. Draai aan de knop **Select** en druk er op, of gebruik de **<Select>**-toetsen op de afstandsbediening om een van de volgende opties voor het herhalen te selecteren:

One (één): selecteer deze optie als u het huidige nummer wilt herhalen.

All (alle): selecteer deze optie als u alle nummers op de cd wilt herhalen.

Off (uit): selecteer deze optie als u niet wilt dat een nummer of alle nummers op de cd wordt/worden herhaald.

Dir (map): als uw cd uit meerdere mappen bestaat, kunt u deze optie selecteren om de nummers in de map te herhalen.

Een cd uitwerpen

Druk op de toets . Wacht tot u 'Eject' (uitwerpen) op het scherm van de Evoke ziet en verwijder de cd.

Bluetooth gebruiken

U kunt met Bluetooth allerlei audio van uw telefoon of tablet naar de Evoke streamen.

Een mobiel apparaat met de Evoke koppelen

Voordat u audio naar de Evoke kunt streamen, moet u uw telefoon of tablet met de Evoke koppelen.

Opmerking: Bluetooth koppelen verschilt per mobiel apparaat. Raadpleeg de handleiding bij uw mobiele telefoon of tablet voor specifieke informatie.

1. Druk op de knop **Source** om over te schakelen naar Bluetooth. Op het scherm van de Evoke ziet u 'Bluetooth discoverable' (Bluetooth detecteerbaar).
2. Schakel Bluetooth in op uw mobiele apparaat.
3. Selecteer op uw mobiele apparaat de optie voor het toevoegen van een nieuw Bluetooth-apparaat. Op bepaalde mobiele apparaten moet u mogelijk de zoek- of scanoptie selecteren.
4. Start het koppelingsproces op uw mobiele apparaat. Dit doet u door de 'Evoke C-D6' te selecteren in de lijst met beschikbare apparaten die op het scherm van uw mobiele telefoon of tablet wordt weergegeven. Als u op uw mobiele telefoon of tablet een sleutel moet invoeren, typt u '0000'.

Als uw mobiele telefoon of tablet met de Evoke is gekoppeld, verschijnt 'BT connected: (Bluetooth device name)' (Bluetooth-verbinding: (Bluetooth-apparaat)).

De verbinding verbreken tussen een mobiel apparaat en de Evoke

Er kan maar één mobiele telefoon of tablet tegelijk via Bluetooth met de Evoke verbonden zijn. Als uw mobiele apparaat zich buiten het Bluetooth-bereik van de Evoke bevindt (dit is meestal ongeveer 10 m), dan wordt de Bluetooth-verbinding met het mobiele apparaat automatisch verbroken. U kunt de verbinding tussen uw mobiele apparaat en de Evoke handmatig verbreken via de Bluetooth-instellingen op uw mobiele apparaat (zie de handleiding van uw mobiele apparaat voor meer informatie).

De aux-ingang gebruiken

U kunt de aux-ingang op de Evoke gebruiken om muziek van uw mobiele telefoon of tablet via de Evoke af te spelen.

Een ander apparaat op de Evoke aansluiten

Sluit een geschikte kabel aan op de line-out-uitgang of hoofdtelefoonuitgang van het aan te sluiten apparaat en op de aux-ingang van de Evoke.

NL

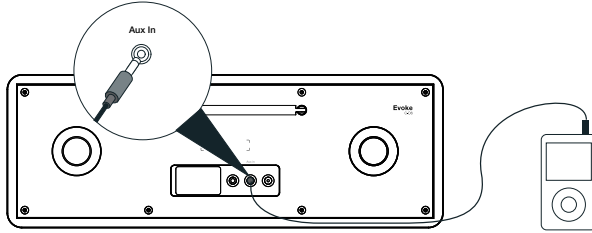

De aux-ingang selecteren



1. Druk op de knop **Source** om over te schakelen naar de aux-ingang (AUX).
2. Selecteer op het andere apparaat de muziek waarnaar u op de Evoke wilt luisteren

De Evoke begint de op het andere apparaat geselecteerde muziek af te spelen.

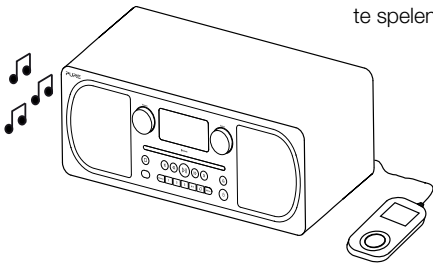

Wekkers en timers

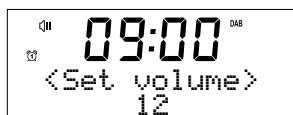
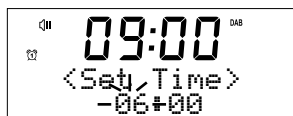

Een wekker instellen

De Evoke heeft twee wekkers die de radio aanzetten en afstemmen op een digitaal of FM-radiostation, spelen een CD of een wektoon laten horen.

1. Druk op de toets .
2. Draai aan de knop **Select** en druk er op om 'Alarm 1' (wekker 1) of 'Alarm 2' (wekker 2) te selecteren.
3. Draai aan de knop **Select** om door de verschillende wekkerinstellingen te bladeren. Als u een instelling wilt wijzigen, drukt u op de knop **Select**. U kunt kiezen uit deze wekkeropties:

Set alarm (wekker instellen): draai aan de knop **Select** en druk er op om de wekker 'On' (aan) of 'Off' (uit) te zetten.

Set time (tijd instellen): draai aan de knop **Select** en druk er op om het uur van de wektime te stellen. **Opmerking:** als u de Evoke hebt ingesteld op een tijdsindeling van 12 uur, moet u eerst 'AM' ('s ochtends) of 'PM' ('s middags) selecteren voordat u op de knop **Select** drukt. Herhaal deze stappen om de minuten van de wektime in te stellen.



Set source (bron instellen): draai aan de knop **Select** en druk er op om 'DAB' (digitale radio), 'FM' (FM-radio), 'Tone' (signaal) of 'CD' (cd) te selecteren. **Opmerking:** als u 'CD' (cd) als bron voor de wekker hebt geselecteerd zonder een cd in de Evoke te plaatsen, geeft de radio een 'Tone' (signaal) als de wekker afgaat.

Set station (radiostation instellen): als u de wekker hebt ingesteld op een digitaal of FM-radiostation, draait u aan de knop **Select** en drukt u er op om het radiostation waarop u het laatst hebt afgestemd of één van de radiostations in uw keuzestationslijst te selecteren.

Set repeat (herhaling instellen): draai aan de knop **Select** om te kiezen op welke dagen de wekker wordt herhaald. De beschikbare opties zijn 'Once' (één keer), 'Daily' (dagelijks), 'Weekdays' (weekdagen) of 'Weekends' (weekends).

Set volume (volume instellen): draai aan de knop **Select** en druk er op om het volume van de Evoke af te stellen als de wekker af gaat.

Save (opslaan): draai aan de knop **Select** en druk er op om de wekkerinstellingen op te slaan.

Het pictogram  of  verschijnt op het scherm van de Evoke om aan te geven dat de wekker is ingesteld.

Een afgaande wekker uitzetten

Om een afgaande wekker uit te zetten, drukt u op een willekeurige knop behalve op **Select**. Als u op de knop **Standby** drukt terwijl de wekker afgaat, dan gaat de Evoke in stand-by.



Een afgaande wekker uitstellen

U kunt een afgaande wekker uitstellen door op de knop **Select** te drukken. Op het scherm van de Evoke verschijnt het pictogram  en een afteltimer die aangeeft hoe lang de wekker is uitgesteld. Deze is standaard ingesteld op 10 minuten. Om de standaard sluimertijd te wijzigen, raadpleegt u pagina 19.

NL

De slaaptimer instellen

De Evoke beschikt over een slaaptimer waarmee de radio na een ingestelde tijd in stand-by gaat. De slaaptimer instellen:

1. Druk op **Menu**.
2. Draai aan de knop **Select** en druk er op, of gebruik de **<Select>**-toetsen op de afstandsbediening om 'Sleep timer' (slaaptimer) te selecteren.
3. Draai aan de knop **Select** of gebruik de **<Select>**-toetsen op de afstandsbediening om de tijdsduur van de slaaptimer te verlengen van 15 tot 60 minuten. Druk op de knop **Select** om de slaaptimer te starten.

Als de slaaptimer is ingeschakeld, verschijnt het pictogram  op het scherm van de Evoke.

Opties en instellingen

Digitale radio-instellingen

Opmerking: u hebt alleen toegang tot de digitale radio-instellingen als u als bron 'DAB' (digitale radio) hebt geselecteerd.

Autotune (automatisch afstemmen)

U kunt de functie Autotune gebruiken om automatisch naar nieuwe digitale radiostations te zoeken en inactieve stations te verwijderen.

Automatisch afstemmen:

1. Druk op **Menu**.
2. Draai aan de knop **Select** en druk er op, of gebruik de **<Select>**-toetsen op de afstandsbediening om 'DAB Menu' (digitaal radiomenu) te selecteren.
3. Draai aan de knop **Select** en druk er op, of gebruik de **<Select>**-toetsen op de afstandsbediening om 'Autotune' (automatische afstemming) te selecteren. Het aantal radiostations dat tijdens de automatische afstemming is gevonden, wordt weergegeven.

Als het automatisch afstemmen is voltooid, stemt de Evoke af op het laatste station waarnaar u luisterde. Als het laatste station waarnaar u luisterde niet langer beschikbaar is, stemt de Evoke af op het eerste station in de alfabetische lijst.

De volgorde van de digitale radiostations wijzigen

U kunt de volgorde wijzigen waarin digitale radiostations op de Evoke worden weergegeven:

1. Druk op **Menu**.
2. Draai aan de knop **Select** en druk er op, of gebruik de **<Select>**-toetsen op de afstandsbediening om 'DAB Menu' (digitaal radiomenu) te selecteren.
3. Draai aan de knop **Select** en druk er op, of gebruik de **<Select>**-toetsen op de afstandsbediening om 'Station Order' (volgorde radiostations) te selecteren.
4. Draai aan de knop **Select** en druk er op, of gebruik de **<Select>**-toetsen op de afstandsbediening om een van de volgende opties voor het herhalen te selecteren:

Alphanumeric (alfanumeriek): selecteer deze optie om digitale radiostations in alfanumerieke volgorde weer te geven.

Ensemble (groep): selecteer deze optie om radiostations in groepen op basis van hun multiplex weer te geven. Multiplexen of ensembles zijn groepen radiostations die door één enkele zender worden beheerd en uitgezonden.

Handmatig afstemmen

U kunt de Evoke handmatig afstemmen op een digitaal radiostation dat op DAB Band III uitzendt.

1. Druk op **Menu**.
2. Draai aan de knop **Select** en druk er op, of gebruik de **<Select>**-toetsen op de afstandsbediening om 'DAB Menu' (digitaal radiomenu) te selecteren.
3. Draai aan de knop **Select** en druk er op, of gebruik de **<Select>**-toetsen op de afstandsbediening om 'Manual Tune' (handmatige afstemming) te selecteren.
4. Draai aan de knop **Select** en druk er op, of gebruik de **<Select>**-toetsen op de afstandsbediening om de zender te selecteren waarop het radiostation wordt uitgezonden.
5. Druk op **Menu** om terug te gaan naar het hoofdmenu.

Dynamic Range Control

DRC (Dynamic Range Control) zorgt ervoor dat zachtere passages tijdens een digitale radio-uitzending beter hoorbaar zijn bij een laag volume of binnen een luidruchtige omgeving. Informeer bij de zenders of deze gebruikmaken van DRC.

De DRC-instellingen wijzigen:

1. Druk op **Menu**.
2. Draai aan de knop **Select** en druk er op, of gebruik de **<Select>**-toetsen op de afstandsbediening om 'DAB Menu' (digitaal radiomenu) te selecteren.
3. Draai aan de knop **Select** en druk er op, of gebruik de **<Select>**-toetsen op de afstandsbediening om 'DRC' te selecteren.
4. Draai aan de knop **Select** en druk er op, of gebruik de **<Select>**-toetsen op de afstandsbediening om een van de volgende opties voor het herhalen te selecteren:

DRC High (DRC hoog): past maximale compressie op het DRC-niveau toe.

DRC Low (DRC laag): past gereduceerde compressie op het DRC-niveau toe.

DRC Off (DRC uit): verwijdert DRC-compressie.

Inactieve digitale radiostations uit de stationslijst verwijderen.

1. Druk op **Menu**.
2. Draai aan de knop **Select** en druk er op, of gebruik de **<Select>**-toetsen op de afstandsbediening om 'DAB Menu' (digitaal radiomenu) te selecteren.
3. Draai aan de knop **Select** en druk er op, of gebruik de **<Select>**-toetsen op de afstandsbediening om 'Trim' (inkorten) te selecteren.
4. Draai aan de knop **Select** en druk er op, of gebruik de **<Select>**-toetsen op de afstandsbediening om 'Yes' (ja) te selecteren.

De Evoke verwijdert alle inactieve radiostations uit de stationslijst.

FM-radio-instellingen

Opmerking: u hebt alleen toegang tot de FM-radio-instellingen als u als bron 'FM' (FM-radio) hebt geselecteerd.

De optie FM-stereo

Als u naar FM-radio luistert, kunt u kiezen tussen 'Stereo Allowed' (stereo toegestaan) of 'Forced Mono' (gedwongen mono). Als het stereosignaal zwak is, kan mono de helderheid van het geluid verbeteren.

Kiezen tussen stereo- of mono-ontvangst:

1. Druk op **Menu**.
2. Draai aan de knop **Select** en druk er op, of gebruik de **<Select>**-toetsen op de afstandsbediening om 'FM Menu' (FM-menu) te selecteren.
3. Draai aan de knop **Select** en druk er op, of gebruik de **<Select>**-toetsen op de afstandsbediening om 'Audio Setting' (geluidsinstellingen) te selecteren.
4. Draai aan de knop **Select** en druk er op, of gebruik de **<Select>**-toetsen op de afstandsbediening om 'Stereo Allowed' (stereo toegestaan) of 'Forced Mono' (gedwongen mono) te selecteren.

FM-scanmodus

U kunt bepalen of de Evoke tijdens het scannen automatisch bij het volgende beschikbare FM-radiostation of bij het eerst beschikbare FM-radiostation met een sterk signaal stopt. De FM-scaninstelling wijzigen:

1. Druk op **Menu**.
2. Draai aan de knop **Select** en druk er op, of gebruik de **<Select>**-toetsen op de afstandsbediening om 'FM Menu' (FM-menu) te selecteren.
3. Draai aan de knop **Select** en druk er op, of gebruik de **<Select>**-toetsen op de afstandsbediening om 'Scan Setting' (scaninstellingen) te selecteren.
4. Draai aan de knop **Select** en druk er op, of gebruik de **<Select>**-toetsen op de afstandsbediening om een van de volgende opties voor het herhalen te selecteren:

All Stations (alle radiostations): selecteer deze optie om de scaninstelling in te stellen om automatisch bij het volgende beschikbare FM-radiostation te stoppen.

Strong Station (station met sterk signaal): selecteer deze optie om de scaninstelling in te stellen om automatisch bij het volgende beschikbare FM-radiostation met een sterk signaal te stoppen.

Instellingen

Terugzetten van de fabrieksinstellingen

Met het opnieuw instellen van de Evoke worden alle keuzestations, opgeslagen radiostations en wekkerinstellingen verwijderd en worden alle overige opties teruggezet naar de standaardinstellingen.

1. Druk op **Menu**.
2. Draai aan de knop **Select** en druk er op om 'Settings' (Instellingen) te kiezen.
3. Draai aan de knop **Select** en druk er op om 'Factory reset' (fabrieksinstellingen terugzetten) te selecteren.
4. Draai aan de knop **Select** en druk er op om 'Yes' (ja) te selecteren en de fabrieksinstellingen van de Evoke weer te gebruiken. Selecteer 'No' (nee) als u de fabrieksinstellingen van de Evoke niet wilt terugzetten.

De firmwareversie weergeven

De firmwareversie weergeven:

1. Druk op **Menu**.
2. Draai aan de knop **Select** en druk er op om 'Settings' (Instellingen) te kiezen.
3. Draai aan de knop **Select** en druk er op om 'Firmware' te selecteren.
4. Draai aan de knop **Select** en druk er op om de firmwareversie van 'DAB' of 'MCU' weer te geven.

De voorkeurstaal wijzigen

U kunt de taal selecteren die uw Evoke voor menu's en opties gebruikt.

1. Druk op **Menu**.
2. Draai aan de knop **Select** en druk er op om 'Settings' (Instellingen) te kiezen.
3. Draai aan de knop **Select** en druk erop om 'Language' (taal) te selecteren.
4. Draai aan de knop **Select** en druk er op om één van de talen 'English' (Engels), 'Français' (Frans), 'Deutsch' (Duits), 'Italiano' (Italiaans) of 'Español' (Spaans) voor het menu te selecteren.

De firmware van de Evoke updaten

Mogelijk zijn er in de toekomst firmware-updates voor de Evoke beschikbaar. Als u uw product registreert en een geldig e-mailadres opgeeft, ontvangt u bericht over eventuele firmware-updates en informatie over hoe u de firmware van uw Evoke kunt updaten (u kunt zich registreren via account.pure.com). Of ga naar <http://support.pure.com> om te zien of er firmware-updates beschikbaar zijn.

De helderheid van het scherm wijzigen

U kunt de helderheid van het scherm aanpassen als de Evoke ingeschakeld of stand-by is. Het helderheidsniveau wijzigen:

1. Druk op **Menu**.
2. Draai aan de knop **Select** en druk er op, of gebruik de **<Select>**-toetsen op de afstandsbediening om 'Brightness' (helderheid) te selecteren.
3. Draai aan de knop **Select** en druk er op, of gebruik de **<Select>**-toetsen op de afstandsbediening om 'Normal Mode' (normale modus) te selecteren en instellingen te wijzigen die van toepassing zijn als de Evoke is ingeschakeld, of 'Standby Mode' (stand-bymodus) om instellingen te wijzigen die van toepassing zijn als de radio stand-by is.
4. Draai aan de knop **Select** of gebruik de toetsen **< >** op de afstandsbediening om het helderheidsniveau in te stellen van 1 (gedimd) tot 5 (helder). Druk op de knop **Select** of druk op de **Select**-toetsen op de afstandsbediening om uw voorkeursinstelling te bevestigen.

Datum en tijd instellen

De datum en tijd worden automatisch door het digitale radiosignaal op de Evoke ingesteld. Als de datum of tijd niet automatisch wordt aangepast, kunt u die met deze optie handmatig instellen.

Opmerking: handmatige instellingen worden automatisch overschreven door een tijd- of datumupdate die door een digitale zender wordt ontvangen.

Synchronisatieopties voor datum en tijd

U kunt de datum en tijd op de Evoke synchroniseren door het signaal van het digitale of het FM-radiostation te gebruiken. Maar u kunt de tijd ook met de signalen van beide stations synchroniseren.

Opties voor kloksynchronisatie instellen:

1. Druk op **Menu**.
2. Draai aan de knop **Select** en druk er op, of gebruik de **<Select>**-toetsen op de afstandsbediening om 'Date/Time Set' (datum/tijd instellen) te selecteren.
3. Draai aan de knop **Select** en druk er op om 'DAB' (digitale radio), 'FM' (FM-radio) of 'Both' (beide) als optie voor de kloksynchronisatie te selecteren.

Datum en tijd handmatig instellen

1. Druk op **Menu**.
2. Draai aan de knop **Select** en druk er op, of gebruik de **<Select>**-toetsen op de afstandsbediening om 'Date/Time Set' (datum/tijd instellen) te selecteren.
3. Draai aan de knop **Select** en druk er op, of gebruik de **<Select>**-toetsen op de afstandsbediening om 'Manual' (handmatig) te selecteren.
4. Draai aan de knop **Select** en druk er op, of gebruik de **<Select>**-toetsen op de afstandsbediening om het uur in te stellen. Herhaal dit om de minuten in te stellen.

Opmerking: als u de Evoke hebt ingesteld op een tijdsindeling van 12 uur, moet u eerst 'AM' ('s ochtends) of 'PM' ('s middags) selecteren voordat u op de knop **Select** of op de **Select**-toetsen op de afstandsbediening drukt.

5. Draai aan de knop **Select** en druk er op, of gebruik de **<Select>**-toetsen op de afstandsbediening om de dag van de maand in te stellen. Herhaal dit om de maand en het jaar in te stellen.

De tijdsindeling wijzigen

1. Druk op **Menu**.
2. Draai aan de knop **Select** en druk er op, of gebruik de **<Select>**-toetsen op de afstandsbediening om 'Time Mode' (tijdsmodus) te selecteren.
3. Draai aan de knop **Select** en druk er op, of gebruik de **<Select>**-toetsen op de afstandsbediening om '12 Hours' (12 urennotatie) of '24 Hours' (24 urennotatie) te selecteren.

De sluimertijd van de wekker wijzigen

1. Druk op **Menu**.
2. Draai aan de knop **Select** en druk er op, of gebruik de **<Select>**-toetsen op de afstandsbediening om 'Snooze adjust' (sluimertijd wijzigen) te selecteren.
3. Draai aan de knop **Select** en druk erop om de sluimertijd in te stellen tussen 1 en 10 minuten.

Frequentiecorrectie instellen

De Evoke beschikt over zes instellingen voor frequentiecorrectie, waaronder een geluidsterkte-instelling waarmee u uw luisterbeleving kunt verbeteren als u bij een laag volume naar de Evoke luistert.

Een vooraf ingestelde frequentiecorrectie gebruiken

Een vooraf ingestelde frequentiecorrectie op de Evoke gebruiken:

1. Druk op **Menu**.
2. Draai aan de knop **Select** en druk er op, of gebruik de **<Select>**-toetsen op de afstandsbediening om 'Set EQ' (frequentiecorrectie instellen) te selecteren.
3. Draai aan de knop **Select** en druk er op, of gebruik de **<Select>**-toetsen op de afstandsbediening om 'Flat' (vlak), 'Rock' (rock), 'Pop' (pop), 'Classic' (klassiek), 'Jazz' (jazz) of 'News' (nieuws) te selecteren.

Een aangepaste instelling voor frequentiecorrectie maken

Bas- en hoge tonen handmatig instellen

1. Druk op **Menu**.
2. Draai aan de knop **Select** en druk er op, of gebruik de **<Select>**-toetsen op de afstandsbediening om 'Custom' (aangepast) te selecteren.
3. Draai aan de knop **Select** en druk er op, of gebruik de **<Select>**-toetsen op de afstandsbediening om 'Bass' (bastonen) of 'Treble' (hoge tonen) te selecteren.
4. Draai aan de knop **Select** en druk er op, of gebruik de **<Select>**-toetsen op de afstandsbediening om het niveau tussen '5' (laag) en '5' (hoog) in te stellen.

De geluidsstrekte-instelling op de Evoke inschakelen

Als u op laag volume naar de Evoke luistert, kunt u de geluidsstrekte-instelling gebruiken om uw luisterbeleving te verbeteren.

De geluidsstrekte-instelling in- of uitschakelen:

1. Druk op **Menu**.
2. Draai aan de knop **Select** en druk er op, of gebruik de **<Select>**-toetsen op de afstandsbediening om 'Custom' (aangepast) te selecteren.
3. Draai aan de knop **Select** en druk er op, of gebruik de **<Select>**-toetsen op de afstandsbediening om 'Loudness' (geluidsstrekte) te selecteren.
4. Draai aan de knop **Select** en druk er op, of gebruik de **<Select>**-toetsen op de afstandsbediening om de instelling voor geluidsstrekte 'On' (aan) of 'Off' (uit) te zetten.

Een frequentiecorrectie-instelling voor een kamer selecteren

De Evoke beschikt over twee vooraf gedefinieerde frequentiecorrectie-instellingen voor een kamer waarmee u uw luisterbeleving kunt afstemmen op het type kamer waarin de Evoke is geplaatst.

De frequentiecorrectie-instelling voor een kamer wijzigen



Op de Evoke de frequentiecorrectie-instelling voor een kamer wijzigen:

1. Druk op **Menu**.
2. Draai aan de knop **Select** en druk er op, of gebruik de **<Select>**-toetsen op de afstandsbediening om 'Room EQ' (kamerfrequentiecorrectie) te selecteren.
3. Draai aan de knop **Select** en druk er op, of gebruik de **<Select>**-toetsen op de afstandsbediening om een van de volgende instellingen voor kamerfrequentiecorrectie te selecteren:

EQ1 (frequentiecorrectie1): selecteer deze optie voor een gedetailleerde, heldere geluidswaergave. Deze instelling is bij uitstek geschikt voor de zitkamer of slaapkamer.

EQ2 (frequentiecorrectie2): selecteer deze optie voor een iets meer gedempte geluidswaergave. Deze instelling komt goed van pas in een ruimte met harde, gladde materialen en oppervlakken zoals de keuken en serre.

Technische specificaties

| | |
|----------------------------|--|
| Radio | Digitale en FM-radio |
| Frequenties | DAB/DAB+, FM-radio 87,5-108 MHz |
| Cd-speler | Geschikt voor cd-r- en cd-rw-weergave. Meerdere afspeelmogelijkheden (herhalend, willekeurige volgorde, enz.). |
| Bluetooth | Frequentiebereik: 2402-2480 MHz Maximum vermogen: 7,20 dBm (EIRP) A2DP-ondersteuning |
| Luidspreker | 2 wide-range luidsprekers van 3 inch |
| Ingangen | 18 V gelijkstroomadapter (230 V meegeleverd), aux-ingang van 3,5 mm voor extra apparatuur |
| Uitgangen | 3,5 mm voor stereoheadsettelefoon |
| Keuzestations | 10 keuzestations voor digitale radio en 10 keuzestations voor FM-radio |
| Netspanningsadapter | Adapter: invoer wisselstroom 100 - 240 V~, 50/60 Hz; uitvoer gelijkstroom 18 V  , 2 A; Hoofddunit: 18 V gelijkstroom  , 2 A |
| Softwareversie | v1.0 |
| Afmetingen | 135 mm hoog x 370 mm breed x 223 mm diep |
| Gewicht | 3,8 kg |
| Antenne | Geïntegreerde telescoopantenne |
| Keurmerken |  CE-keurmerk. Hierbij verklaart Pure International Limited dat deze radio, model Evoke C-D6 in overeenstemming is met de essentiële vereisten en andere bepalingen van de Radiorichtlijn RED 2014/53/EU. De volledige tekst van de Europese conformiteitsverklaring is beschikbaar via het webadres http://www.pure.com/about/red |

Correct afvoeren van dit product



Dit symbool geeft aan dat dit product nergens in de EU met ander huishoudelijk afval mag worden afgevoerd. Om mogelijk gevaar voor het milieu of de volksgezondheid door ongecontroleerde vuilstort te voorkomen, moet het op verantwoorde wijze worden gerecycled om een duurzaam hergebruik van de materialen en hulpbronnen te bevorderen. Gebruik het beschikbare inleverings- en inzamelingssysteem om uw oude apparaat te recyclen of neem hierover contact op met de verkoper van het product. Deze kan het product op een milieuverantwoorde manier laten recyclen.

Copyright

Copyright 2018 - Pure International Limited. Alle rechten voorbehouden. Geen enkel deel van deze publicatie mag op welke wijze dan ook worden gekopieerd of gedistribueerd, overgebracht, overgeschreven, opgeslagen in een terugzoeksysteem of vertaald in een willekeurige menselijke of computertaal, zij het elektronisch, mechanisch, magnetisch, handmatig of op andere wijze, of aan derden worden bekendgemaakt zonder de uitdrukkelijke schriftelijke toestemming van Pure International Limited.

Handelsmerken

Evoke C-D6, Pure, het Pure -logo zijn handelsmerken of geregistreerde handelsmerken van Pure International Limited. Alle overige productnamen zijn handelsmerken van hun respectieve bedrijven.

Garantie-informatie

Pure International Limited garandeert de eindgebruiker dat dit product bij normaal gebruik gedurende een periode van twee jaar na aankoopdatum vrij van materiaal- en fabricagefouten zal zijn. Deze garantie dekt mankementen die worden veroorzaakt door fouten in de productie of het ontwerp; deze is niet van toepassing bij accidentele schade, ongeacht hoe deze is veroorzaakt, bij slijtage en schade, nalatigheid, en bij aanpassingen, wijzigingen of reparaties die niet door ons zijn goedgekeurd. Ga naar account.pure.com om het product bij ons te registreren. Mocht u problemen met uw unit ondervinden, neemt u dan contact op met de leverancier of met Pure Support via het adres dat op de achterkant van deze handleiding staat vermeld.

Garantieafwijzing

Pure International Limited geeft geen enkele garantie wat betreft de inhoud van deze documentatie en wijst specifiek elke impliciete garantie van verkoopbaarheid of bruikbaarheid voor een bepaald doel af. Daarnaast behoudt Pure International Limited zich het recht voor deze publicatie van tijd tot tijd te herzien en aan te passen zonder dat Pure International Limited verplicht is om personen of organisaties op de hoogte te stellen van dergelijke herzieningen of wijzigingen.

Evoke

C-D6 med Bluetooth

EN

DE

FR

IT

NL

DA/NO

Tak, fordi du har valgt Evoke C-D6 med Bluetooth. Denne manual vil få dig i gang på ingen tid og forklarer, hvordan du får mest muligt ud af Evokes smarte funktioner. Hvis du har brug for yderligere hjælp til emner, der ikke er beskrevet i denne manual, bedes du besøge Pures supportsider på support.pure.com.

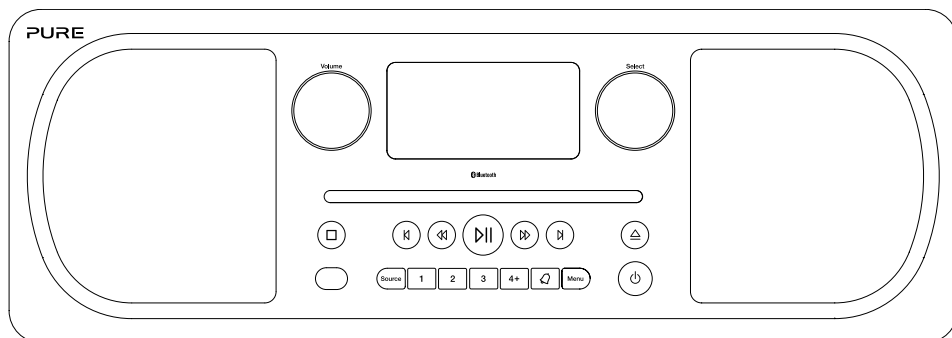

Sikkerhetsinformasjon

1. Gjør deg kjent med alle sikkerhetsreglene og -anvisningene før du tar radioen i bruk. Hvis du gir denne radioen videre til andre, må du også sørge for at de får med alle relevante dokumenter.
2. Apparatet må ikke utsettes for sprut eller dråper. Gjenstander som er fylt med vann - for eksempel vaser - må ikke settes opp på apparatet.
Hvis du søler vann eller annen væske på radioen, må du slå den av, koble den fra strømmettet og kontakte forhandleren.
Ikke ta på støpslet eller selve radioen med våte hender. Ikke trekk i ledningen når du kobler strømadapteren fra strømforsyningen.
3. Batterier må ikke utsettes for sterk varme som sollys, åpen ild eller lignende
4. Bruk av radioen i rom eller klima med høy fuktighet og høye temperaturer kan føre til kondensdannelse inni radioen, og dette kan skade radioen. Bruk apparatet bare i middels varmt klima.
5. Unngå ekstreme temperaturer, både ekstrem varme og ekstrem kulde. Plasser apparatet på trygg avstand fra varmekilder som radiatorer, gassovner og elektriske ovner. Det må ikke settets varmekilder med åpen flamme, som tente stearinlys, oppå apparatet
6. Strømadapteren brukes som frakoblingsenhet, og frakoblingsenheden må alltid være lett tilgjengelig. Koble strømadapteren til en lett tilgjengelig stikkontakt i nærheten av enheten, og ikke bruk strømadapteren til noe annet enn å koble til dette produktet.
7. Bruk bare strømforsyning som er angitt i denne brukerhåndboken/bruksanvisningen (levert av Pure, med modellnummer GPE036W-180200-Z) til å drive utstyret, og bruk ikke strømforsyningen til andre formål.
8. Kontroller før bruk at den tilgjengelige tilførselsspenningen stemmer med påkrevd driftsspenning for radioen.
9. Koble radioen fra strømforsyningen hvis du ikke skal bruke den på en stund (f.eks. hvis du reiser på ferie).
10. Koble alltid radioen fra stikkontakten for rengjøring. Ikke rengjør radioen med slipende svamper eller slipende rengjøringsløsninger, for dette kan skade radioens overflate.
11. For å redusere faren for elektrisk støt må du ikke fjerne noen skruer. Det er ingen deler inni radioen som skal vedlikeholdes av brukeren. Overlat vedlikeholdet til autoriserte fagfolk.

FORSIGTIG





Fare for eksplosjon, hvis batteriet i fjernbetjeningen udskiftes forkert. Må kun udskiftes med samme eller tilsvarende type.

ADVARSEL

BATTERIER MÅ IKKE KOMMES I MUNDEN - RISIKO FOR KEMISK FORBRÆNDING. Fjernbetjeningen, der følger med produktet, indeholder et knapcellebatteri. Hvis knapcellebatteriet sluges, kan det forårsage alvorlige forbrændinger i løbet af blot 2 timer og endda være dødbringende.

Opbevar nye og brugte batterier utilgængeligt for børn. Hvis batterirummet ikke kan lukkes korrekt, må produktet ikke længere bruges, men skal opbevares utilgængeligt for børn. Hvis der er risiko for, at et batteri er indtaget eller befinder sig et sted i kroppen, skal du straks søge læge.

Symboler på produktet og i bruksanvisningen

| Symbol | Beskrivelse |
|---|---|
|  | Dette ADVARSEL-symbolet brukes i veiledningen for å angi en potensielt alvorlig fare for din personlige sikkerhet. Følg alle sikkerhetsanvisningene etter dette symbolet, for å unngå faren for personskader eller død. |
|  | Dette symbolet brukes på produktet for å varsle om at anvisningene bør leses for bruk. |
|  | Dette symbolet angir likespenning. |
|  | Dette symbolet viser at produktet er slått på eller satt i ventemodus. |
|  | DC-kontaktpolaritet, midten av tilkoblingsklemmen er positiv |

Indhold

4 Indledning

- 4 Frontpanel
- 5 Stik på bagsiden
- 5 Fjernbetjening
- 6 Display
- 7 Ændring af de oplysninger, der vises på skærmen

8 Sådan kommer du i gang

- 8 Kvikstartguide

9 Skift af DAB-station

9 Skift af FM-station

10 Lagring og valg af forudindstillinger

- 10 Hurtig lagring af en fast station til en forudindstillet knap (1-3)
- 10 Sådan gemmes en fast station på listen over forudindstillinger (4-10)
- 10 Genkald af en forudindstillet station under lynning til DAB- eller FM-radio

11 Afspilning af en CD

- 11 Isætning af en CD
- 11 Afspilning af et spor
- 11 Vilkårlig afspilning af spor
- 11 Gentagelse af spor
- 11 Udskubning af en CD

12 Streaming via Bluetooth

13 Brug af AUX-indgangen

14 Alarmer og timere

- 14 Indstilling af en alarm
- 14 Annullering af alarm
- 15 Afbrydelse af alarm
- 15 Indstilling af dvaletimeren

16 Valgmuligheder og indstillinger

- 16 Indstillinger for DAB-radio
- 17 Indstillinger for FM-radio
- 18 Systemindstillinger

21 Tekniske specifikationer

Indledning

Frontpanel

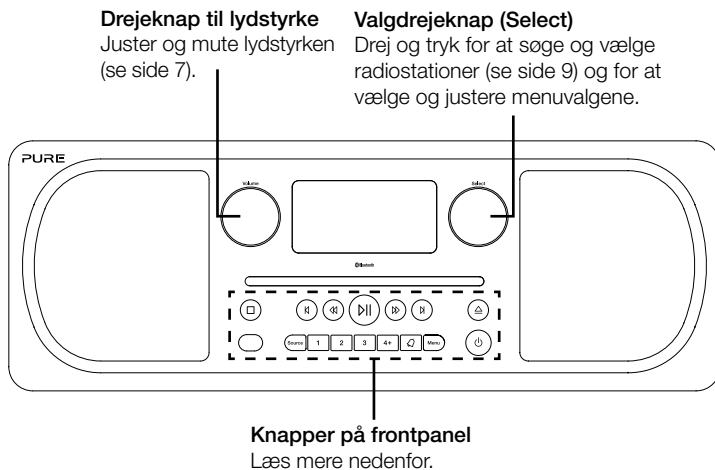

Knapper på frontpanel

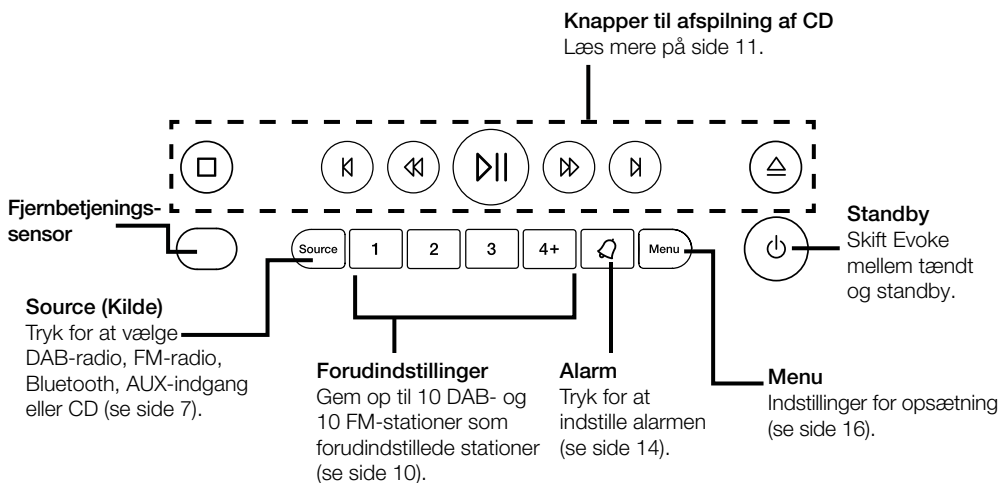

Stik på bagsiden

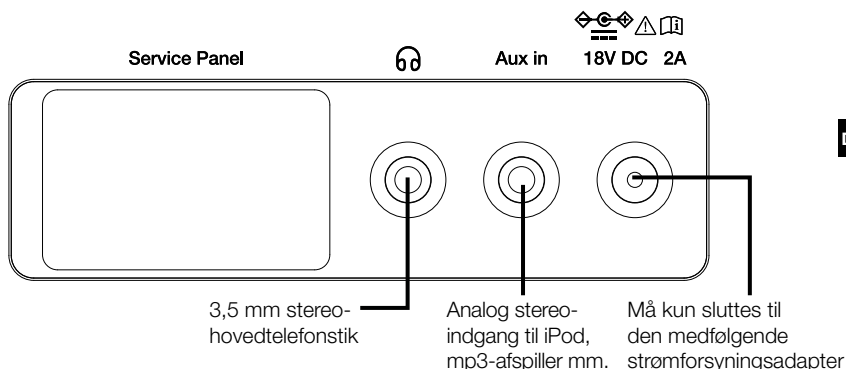

DA/NO

Fjernbetjening

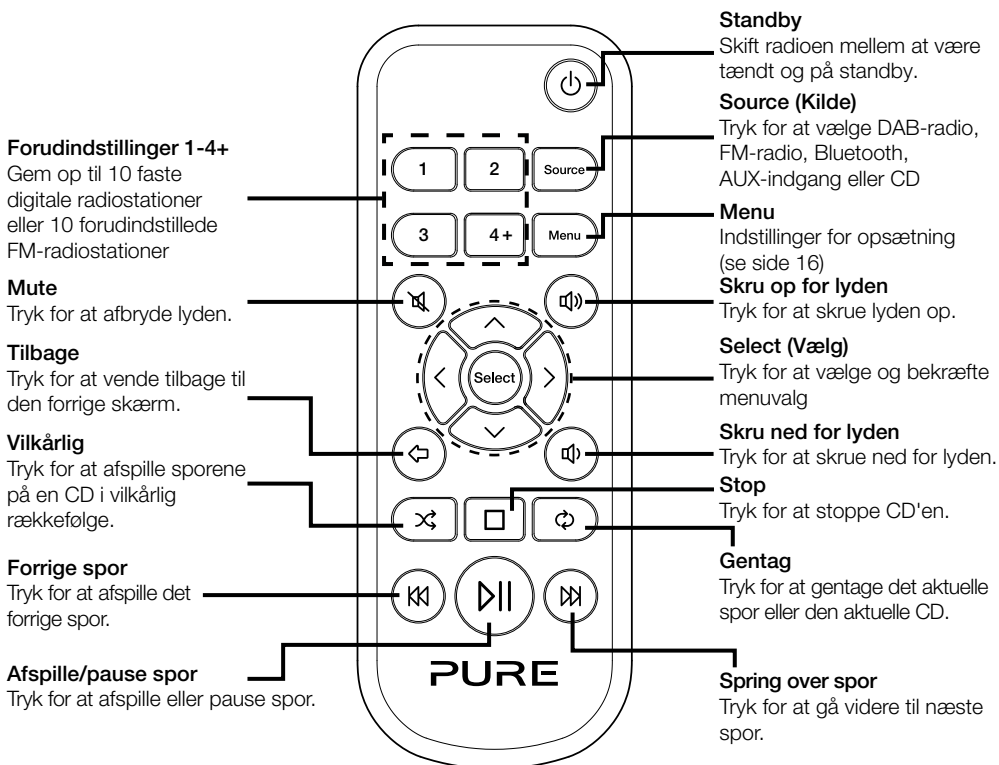

Display

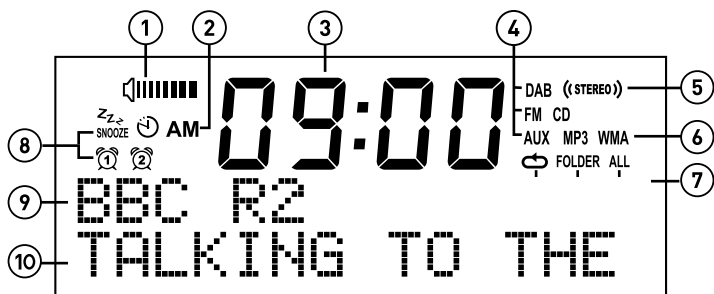

1. Lydstyrkeindikator.
2. AM/PM-indikator.
3. Viser klokkeslæt.
4. Indikator for kilde (DAB: digitalradio, FM: FM-radio, AUX: AUX-indgang, CD).
5. Indikator for stereo.
6. MP3: Indikerer, at du har sat en CD i, der indeholder MP3-filer, WMA: Indikerer, at information om Windows Media Audio er tilgængelig for en CD, der indeholder MP3-filer.
7. Gentagelsesikoner for CD (🔁): Gentag det nummer, der aktuelt afspilles, **FOLDER**: Gentag numrene i den aktuelle mappe, **ALL**: Gentag hele CD'en (se side 11 for at få yderligere oplysninger).
8. Indikatorer for alarm, dvale og snooze (udsættelse af alarm) (se side 14).
9. Viser navnet på radiostationen eller - hvis du lytter til en CD - sporet på det afspillede nummer og den tid, der er gået (se side 11).
10. Viser dato, rulletekst, indstilling og stationsoplysninger. Hvis du lytter til MP3'er på en CD, vises navnet på MP3-filen.

Indstilling og muting af lydstyrken

Drej på knappen **Volume** (Lydstyrke), eller tryk på **Mute**-knapperne på fjernbetjeningen for at skrue op eller ned for lydstyrken. Tryk på knappen **Volume** for at afbryde lyden.

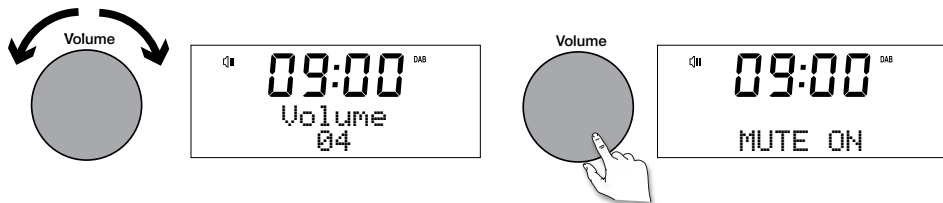

Bemærk: Evoke vil automatisk skifte til standby, hvis den står på mute i 30 minutter.

Skift af lydkilde

Brug knappen **Source** (Kilde) for at vælge mellem digitalradio, FM-radio, AUX-indgang, Bluetooth eller CD.

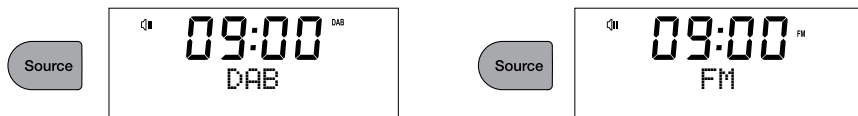

Ændring af de oplysninger, der vises på skærmen

Når du lytter til en DAB-station, en FM-radiostation, eller når du streamer et spor fra din Bluetooth-enhed, kan du ændre den information, der vises på Evoques skærm. Når du lytter til en MP3 på en CD, viser Evoke information om sporet.

Digitalradio

Tryk på **Select** knappen for at skifte mellem 'Scrolling text' (Rulletekst), 'Signal strength' (Signalstyrke), 'Programme type' (Programtype), 'Ensemble', 'Frequency' (Frekvens), 'Signal error' (Signalfej), 'Bitrate' (Bithastighed), 'Time' (Klokkeslæt) eller 'Date' (Dato).

FM-radio

Tryk på **Select** knappen for at skifte mellem 'Scrolling text' (Rulletekst), 'Programme type' (Programtype), 'Date' (Dato) eller 'Frequency' (Frekvens).

Bluetooth

Når du streamer et spor fra din Bluetooth-enhed, tryk på **Select** knappen for at skifte mellem 'Track name' (Sporets navn), 'Album name' (Albumnavn), 'Artist' (Kunstner), 'SBC 44100Hz' (lydkvalitet) eller 'Time elapsed and play status' (Forløbet tid og afspilningsstatus).

Sådan kommer du i gang

Kvikstart

- 1 Monter den korrekte pin stik til den medfølgende strømforsyning.

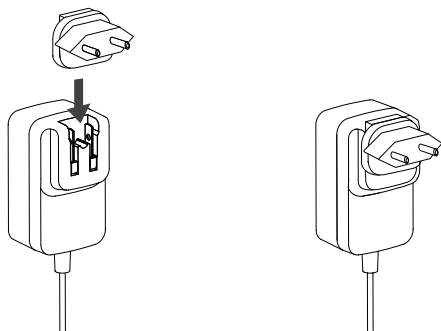

- 2
 - Hægt antennen af, og rul den helt ud (trin **A** og **B**).
 - Sæt stikket på den medfølgende lysnetadapter i indgangsstikket bag på radioen (**C**).
 - Sæt lysnetadapteren i stikkontakten (**D**).

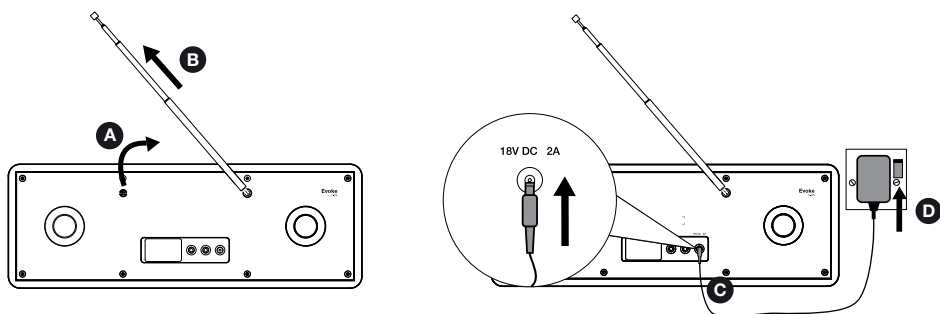

- 3 Vent, til radioen har udført en automatisk indstilling, og find alle de tilgængelige DAB-stationer. Når den automatiske indstilling er fuldført, stilles der ind på en station.

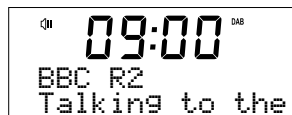
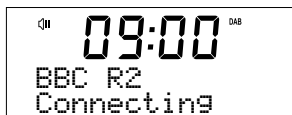

Skift af DAB-station

Brug af knapperne på frontpanelet

Drej valgdrejeknappen **Select** mod venstre eller højre for at gennemse listen over tilgængelige DAB-stationer. Tryk på valgdrejeknappen **Select** for at skifte station.

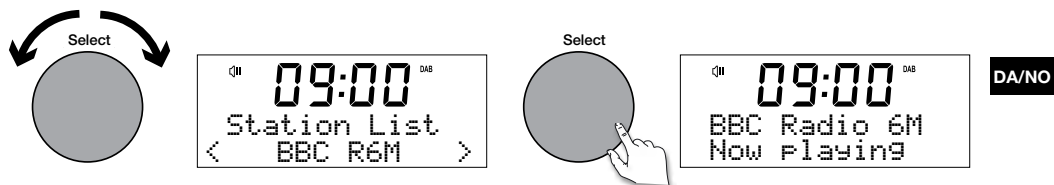

Brug af fjernbetjeningen

1. Tryk på knappen < eller > på fjernbetjeningen for at søge gennem listen af tilgængelige digitale stationer.
2. Tryk på valgdrejeknappen **Select** for at skifte station.

Skift af FM-stationer

Automatisk indstilling

Tryk på valgdrejeknappen **Select** eller på knapperne **⏪** eller **⏩** på frontpanelet for at søge efter næste eller forrige FM-radiostation med et kraftigt signal. Hvis du bruger fjernbetjeningen, skal du trykke på knappen **⏪** eller **⏩** på fjernbetjeningen for at søge efter næste eller forrige station.

Manuel indstilling

Drej valgdrejeknappen **Select** til højre eller venstre, eller tryk på knappen **⏪** eller **⏩** på frontpanelet for at gå et trin på 0,05 MHz op eller ned. Hvis du bruger fjernbetjeningen, skal du trykke på knappen < eller > for at gå et trin på 0,05 MHz op eller ned.

Lagring og valg af forudindstillinger

Evoke gør det muligt at gemme op til 10 DAB- og 10 FM-stationer, så du hurtigt kan få adgang til dem.

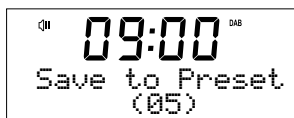

Hurtig lagring af en station til en forudindstillet knap (1-3)

Stil ind på den DAB- eller FM-station, du vil gemme. Tryk på en af talknapperne med betegnelsen Preset (Forudindstillinger) (1-3) i to sekunder, og hold den inde, indtil du får vist en meddelelse, som gør det muligt for dig at bekræfte, at forudindstillingen er gemt på den nederste linje.

Sådan gemmer du en station på listen over forudindstillinger (4-10)

1. Stil ind på den DAB- eller FM-station, du vil gemme.
2. Tryk på knappen **4+**, og hold den inde for at få vist nummerlisten over gemte forudindstillinger, drej derefter på valgdrejeknappen **Select**, og hold den inde, eller brug **<Select>**-knapperne på fjernbetjeningen for at vælge en af forudindstillingerne mellem 4 og 10. Du kan overskrive eksisterende forudindstillinger.
3. Tryk på valgdrejeknappen **Select** eller på **Select**-knappen på fjernbetjeningen for at gemme forudindstillingen.

Valg af en forudindstilling under lytning til DAB- eller FM-radio

1. Du kan stille ind på de forudindstillede stationer 1 til 3 ved at trykke på den tilsvarende talknap på frontpanelet eller fjernbetjeningen (1 til 3).
2. For at få adgang til listen over forudindstillinger fra 4 til 10 på frontpanelet skal du trykke på knappen **4+**, dreje valgdrejeknappen **Select** til højre eller venstre for at rulle gennem listen over forudindstillinger og derefter trykke på valgdrejeknappen **Select** for at indstille den valgte faste station. For at få adgang til forudindstillingerne 4 til 10 med fjernbetjeningen skal du trykke på knappen **4+**, slippe knappen igen og derefter med **<Select>**-knapperne rulle frem og vælge en fast station.

Afspilning af en CD

Isætning af en CD

Isæt din CD med billedsiden op. Når du har sat CD'en i, viser Evoke teksten 'Reading' (Indlæser) i nogle få sekunder, mens CD'en indlæses. Efter nogle få sekunder vil din CD automatisk blive afspillet.

Afspilning af et spor

Mens CD'en afspilles, viser Evoke nummeret på det spor, der afspilles, og den tid, sporet har spillet. Den anden linje på displayet viser filnavnet, hvis det er tilgængeligt.

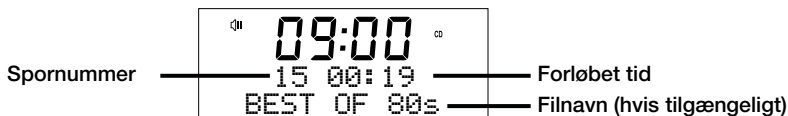

DA/NO

Afspilningsknapper

Du kan bruge de følgende knapper på frontpanelet eller fjernbetjeningen til at styre CD-afspilningen med:

- ▶▶ Tryk på denne knap for at pause det spor, der aktuelt afspilles. Hvis du har pauset et spor, skal du trykke igen for at genoptage afspilningen.
- ⏮ Tryk på denne knap for at afspille det forrige spor.
- ▶ Tryk på denne knap for at gå videre til næste spor.
- ◀◀ Tryk på denne knap, og hold den inde for at spole det spor, der aktuelt afspilles, tilbage.
- ▶▶ Tryk på denne knap, og hold den inde for at spole det spor, der aktuelt afspilles, hurtigt frem.
- Tryk på denne knap for at stoppe CD'en.

Vilkårlig afspilning af spor

Du kan bruge indstillingen 'CD: Random' (CD vilkårlig) på Evoke, hvis du vil lytte til sporene på CD'en i vilkårlig rækkefølge. For at ændre indstillingen 'CD: Random' (CD vilkårlig) skal du gøre følgende:

1. Tryk på knappen **Menu**, og drej og tryk på valgdrejeknappen **Select**, eller brug <Select>-knapperne på fjernbetjeningen for at vælge 'CD Menu'.
2. Drej og tryk på valgdrejeknappen **Select**, eller brug <Select>-knapperne på fjernbetjeningen for at vælge 'CD: Random' (CD vilkårlig).
3. Drej og tryk på valgdrejeknappen **Select**, eller brug <Select>-knapperne på fjernbetjeningen for at vælge 'On' (Slået til), hvis du vil aktivere vilkårlig afspilning af spor. Drej og tryk på valgdrejeknappen **Select**, eller brug <Select>-knapperne på fjernbetjeningen for at vælge 'Off' (Slået fra), hvis du vil deaktivere vilkårlig afspilning af spor.

Gentagelse af spor

Du kan bruge indstillingen 'CD: Repeat' (Gentag CD) på Evoke, hvis du vil gentage det spor, der aktuelt afspilles, eller hvis du vil gentage afspilningen af hele CD'en. For at ændre indstillingen 'CD: Repeat' (Gentag CD) skal du gøre følgende:

1. Tryk på knappen **Menu**, og drej og tryk på valgdrejeknappen **Select**, eller brug **<Select>**-knapperne på fjernbetjeningen for at vælge 'CD Menu'.
2. Drej og tryk på valgdrejeknappen **Select**, eller brug **<Select>**-knapperne på fjernbetjeningen for at vælge 'CD: Repeat' (Gentag CD).
3. Drej og tryk på valgdrejeknappen **Select**, eller brug **<Select>**-knapperne på fjernbetjeningen for at vælge følgende muligheder for gentagelse:

One (En): Vælg denne indstilling, hvis du vil gentage det spor, der aktuelt afspilles.

All: (Alle) Vælg denne indstilling, hvis du vil gentage hele CD'en.

Off (Fra): Vælg denne indstilling, hvis du vil gentage et af sporene eller hele CD'en.

Dir: Hvis der er flere mapper på din CD, kan du vælge denne indstilling for at gentage de spor, der er gemt i mappen.

Udskubning af en CD

Tryk på knappen . Vent, indtil Evoke viser 'Eject' (Udskub), og fjern CD'en.

Streaming via Bluetooth

Du kan bruge Bluetooth til at streame lyd fra din telefon eller tablet til Evoke.

Parring af en mobilenhed med Evoke

Før du kan streame lyd til Evoke, skal du parre din telefon eller tablet med Evoke.

Bemærk: Bluetooth-parringen varierer alt efter mobilenhed. Du kan finde mere detaljeret information i vejledningen til din telefon eller tablet.

1. Tryk på knappen **Source** (Kilde) for at skifte til Bluetooth. Evoke viser teksten 'Bluetooth discoverable' (Bluetooth synlig) på displayet.
2. Aktivér Bluetooth på din mobile enhed.
3. På din mobile enhed skal du derefter vælge den indstilling, der gør det muligt at tilføje en ny Bluetooth-enhed. På nogle mobile enheder skal du muligvis vælge søge- eller scanningsfunktionen.
4. Start parringen på din mobile enhed. Det gør du ved at vælge 'Evoke C-D6' på listen over tilgængelige enheder, som vises på skærmen på din telefon eller tablet. Hvis din telefon eller tablet beder dig om at indtaste en kode, skal du indtaste '0000'.

Hvis Evoke har gennemført parringen af din telefon eller tablet, viser Evoke teksten 'BT connected: (Bluetooth device name)' (BT tilsluttet - navn på Bluetooth-enhed).

Afbrydelse af en mobilenhed fra Evoke

Du kan altid kun have én telefon eller tablet tilsluttet til Evoke via Bluetooth. Hvis din mobilenhed kommer uden for Evokes Bluetooth-rækkevidde (den ligger normalt på 10 m), afbrydes mobilenhedens Bluetooth-forbindelse automatisk. Hvis du vil afbryde din mobile enhed fra Evoke manuelt, skal du gøre det fra siden med Bluetooth-indstillinger på din mobile enhed (se din mobile enheds vejledning for at få yderligere oplysninger).

Brug af AUX-indgangen

Du kan bruge Evokes AUX-indgang til at afspille musik fra din telefon eller tablet via Evoke.

Tilslutning af en AUX-enhed til Evoke

Tilslut Line Out eller hovedtelefonstikket på AUX-enheden til stikket AUX In på Evoke ved hjælp af et egnet kabel.

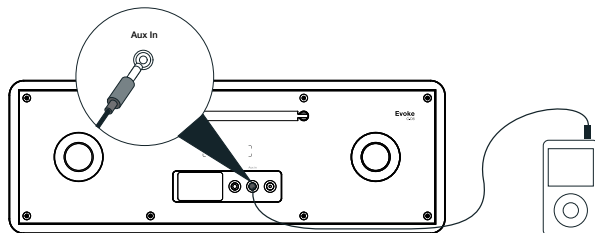

DA/NO

Sådan vælger du AUX-indgang



1. Tryk på knappen **Source** (Kilde) for at skifte til AUX-indgangen (AUX).
2. Vælg det indhold på din AUX-enhed, som du vil lytte til på Evoke. Evoke begynder at afspille det indhold, du har valgt på AUX-enheden.

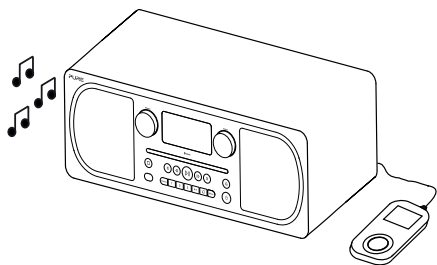

Alarmer og timere

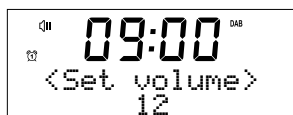
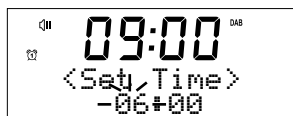

Indstilling af en alarm

Evoke har to alarmer, som kan tænde for radioen og stille ind på en DAB- eller FM-station, afspil af et spor af CD eller afgive en alarmtone.

1. Tryk på knappen .
2. Drej og tryk på valgdrejeknappen **Select** for at vælge 'Alarm 1' eller 'Alarm 2'.
3. Drej på valgdrejeknappen **Select** for at rulle gennem hver enkelt alarmindstilling. Hvis du vil ændre en indstilling, skal du trykke på valgdrejeknappen **Select**. Du kan vælge følgende alarmindstillinger:

Set alarm (Indstil alarm): Drej og tryk på valgdrejeknappen **Select** for at indstille alarmeren til 'On' (Slået til) eller 'Off' (Slået fra).

Set time (Indstil tid): Drej og tryk på valgdrejeknappen **Select** for at indstille alarmtidspunktet. **Bemærk:** Hvis du har indstillet din Evoke til at bruge 12-timersformat, skal du sikre, at du vælger 'AM' eller 'PM' for klokkeslættet, før du trykker på valgdrejeknappen **Select**. Gentag dette trin for at indstille minutallet for alarmeren.

Set source (Indstil kilde): Drej og tryk på valgdrejeknappen **Select** for at vælge mellem 'DAB', 'FM', 'Tone' eller 'CD'.

Bemærk: Hvis du vælger 'CD' som alarmkilde, og der ikke er nogen CD i Evoke, når alarmeren lyder, høres 'Tone' i stedet for.

Set station (Indstil station): Hvis du har indstillet din alarm til at stille sig ind på en DAB- eller FM-station, skal du dreje og trykke på valgdrejeknappen **Select** for at vælge mellem den seneste radiostation, du lyttede til, eller en af stationerne på din liste over forudindstillede radiostationer.

Set repeat (Indstil gentagelse): Drej og tryk på knappen **Select** for at vælge, om alarmeren skal gentages. De tilgængelige muligheder er 'Once' (Én gang), 'Daily' (Dagligt), 'Weekdays' (Ugedage) eller 'Weekends' (Weekender).

Set volume (Indstil lydstyrke): Drej og tryk på valgdrejeknappen **Select** for at indstille lydstyrken på Evoke, når alarmeren lyder.

Save (Gem): Drej og tryk på valgdrejeknappen **Select** for at gemme alarmeren.

Evoques display viser ikonet  eller  for at vise, at alarmeren er indstillet.

Annullering af en alarm

Du afbryder en aktiveret alarm ved at trykke på en vilkårlig knap med undtagelse af valgdrejeknappen **Select**. Hvis du trykker på knappen **Standby**, mens en alarm lyder, vil Evoke skifte til standbytilstand.



Udsættelse af en alarm

Du udsætter en alarm midlertidigt ved at trykke på valgdrejeknappen **Select**. Evokes display viser ikonet  og en nedtællingstimer, så du kan se, hvor længe alarmen er udsat. Som standard udsætter Evoke en alarm i 10 minutter. Standardslumretiden kan ændres. Se side 19.

Indstilling af dvaletimeren

Evoke har en dvaletimer, der omstiller Evoke til standby efter en indstillet periode. Sådan indstiller du dvaletimeren:

1. Tryk på knappen **Menu**.
2. Tryk og drej på valgdrejeknappen **Select**, eller brug **<Select>**-knapperne på fjernbetjeningen for at vælge 'Sleep timer' (Dvaletimer).
3. Drej på valgdrejeknappen **Select**, eller brug **<Select>**-knapperne på fjernbetjeningen til at forlænge dvaletimerens indstilling fra 15 til 60 minutter. Tryk på knappen **Select** for at starte dvaletimeren.

Evokes display viser ikonet , når dvaletimeren er aktiv.

DA/NO

Valgmuligheder og indstillinger

Indstillinger for digital radio

Bemærk: Du kan kun se indstillingerne for DAB-radio, når du har valgt 'DAB' som radiokilde.

Automatisk indstilling

Du kan bruge funktionen Autotune (Automatisk indstilling) til at søge automatisk efter nye DAB-radiostationer og til at fjerne inaktive stationer.

Sådan foretager du automatisk indstilling:

1. Tryk på knappen **Menu**.
2. Drej og tryk på valgdrejeknappen **Select**, eller brug **<Select>**-knapperne på fjernbetjeningen for at vælge 'DAB Menu'.
3. Drej og tryk på valgdrejeknappen **Select**, eller brug **<Select>**-knapperne på fjernbetjeningen for at vælge 'Autotune' (Automatisk indstilling). Det antal stationer, der findes, vises under den automatiske indstilling.

Når den automatiske indstilling er afsluttet, indstilles Evoke på den station, du sidst lyttede til. Hvis den sidste station, du lyttede til, ikke længere er tilgængelig, stiller Evoke ind på den første station på den alfabetiske liste.

Ændring af rækkefølgen for digitale radiostationer

Hvis du vil ændre den rækkefølge, som Evoke viser de digitale radiostationer i, skal du gøre følgende:

1. Tryk på knappen **Menu**.
2. Drej og tryk på valgdrejeknappen **Select**, eller brug **<Select>**-knapperne på fjernbetjeningen for at vælge 'DAB Menu'.
3. Drej og tryk på valgdrejeknappen **Select**, eller brug **<Select>**-knapperne på fjernbetjeningen for at vælge 'Station Order' (Stationsrækkefølge).
4. Drej og tryk på valgdrejeknappen **Select**, eller brug **<Select>**-knapperne på fjernbetjeningen for at vælge mellem en af følgende indstillinger:

Alphanumeric (Alfanumerisk): Vælg denne indstilling, hvis du vil vise de digitale radiostationer i alfanumerisk rækkefølge.

Ensemble: Vælg denne indstilling for at vise stationer i henhold til deres multiplex-gruppe. Multiplex- eller ensemble-grupper er grupper af stationer, der ejes og sendes af samme operatør.

Manuel indstilling

Sådan indstilles Evoke til en digital radiostation, der sender på DAB Band III.

1. Tryk på knappen **Menu**.
2. Drej og tryk på valgdrejeknappen **Select**, eller brug **<Select>**-knapperne på fjernbetjeningen for at vælge 'DAB Menu'.
3. Drej og tryk på valgdrejeknappen **Select**, eller brug **<Select>**-knapperne på fjernbetjeningen for at vælge 'Manual Tune' (Manuel indstilling).
4. Drej og tryk på valgdrejeknappen **Select**, eller brug **<Select>**-knapperne på fjernbetjeningen for at vælge den kanal, som radiostationen sender på.
5. Tryk på knappen **Menu** for at vende tilbage til hovedmenuen.

Dynamic Range Control

Funktionen DRC (Dynamic Range Control) bruges til gøre det nemmere at høre svage lyde i en digital radioudsendelse ved lav lydstyrke eller i et støjende miljø. Forhør dig hos sendestationerne for at finde ud af, om de benytter DRC.

Sådan ændres DRC-indstillingerne:

1. Tryk på knappen **Menu**.
2. Drej og tryk på valgdrejeknappen **Select**, eller brug **<Select>**-knapperne på fjernbetjeningen for at vælge 'DAB Menu'.
3. Drej og tryk på drejeknappen **Select**, eller brug **<Select>**-knapperne på fjernbetjeningen for at vælge 'DRC'.
4. Drej og tryk på valgdrejeknappen **Select**, eller brug **<Select>**-knapperne på fjernbetjeningen for at vælge mellem en af følgende indstillinger:

DRC High (DRC høj): Anvender maksimal komprimering på DRC-niveau.

DRC Low (DRC lav): Anvender reduceret komprimering på DRC-niveau.

DRC Off (DRC slået fra): Fjerner DRC-komprimering.

Fjernelse af inaktive digitale radiostationer fra listen over stationer

1. Tryk på knappen **Menu**.
2. Drej og tryk på valgdrejeknappen **Select**, eller brug **<Select>**-knapperne på fjernbetjeningen for at vælge 'DAB Menu'.
3. Drej og tryk på valgdrejeknappen **Select**, eller brug **<Select>**-knapperne på fjernbetjeningen for at vælge 'Trim' (Juster).
4. Drej og tryk på valgdrejeknappen **Select**, eller brug **<Select>**-knapperne på fjernbetjeningen for at vælge 'Yes' (Ja).

Evoke fjerner nu alle inaktive stationer fra listen over stationer.

FM-radioindstillinger

Bemærk: Du kan kun se FM-radioindstillingerne, når du har valgt 'FM' som radiokilde.

Mulighed for FM-stereo

Du kan vælge mellem modtagerindstillingen 'Stereo Allowed' (Stereo tilladt) eller 'Forced Mono' (Tvungen mono), når du lytter til FM-radio. Mono kan forbedre lyden, hvor stereosignalerne er svage.

Sådan skifter du mellem Stereo og Mono:

1. Tryk på knappen **Menu**.
2. Drej og tryk på valgdrejeknappen **Select**, eller brug **<Select>**-knapperne på fjernbetjeningen for at vælge 'FM Menu'.
3. Drej og tryk på valgdrejeknappen **Select**, eller brug **<Select>**-knapperne på fjernbetjeningen for at vælge 'Audio Setting' (Indstilling af lyd).
4. Drej og tryk på drejeknappen **Select**, eller brug **<Select>**-knapperne på fjernbetjeningen for at vælge mellem modtagertypen 'Stereo Allowed' (Stereo tilladt) eller 'Forced Mono' (Tvungen mono).

FM-scanningstilstand

Du kan vælge, om Evoke automatisk stopper ved den næste tilgængelige FM-station eller den næste tilgængelige FM-station med et stærkt signal, når du scanner efter en FM-station. Sådan ændres FM-scanningsindstillingen:

1. Tryk på knappen **Menu**.
2. Drej og tryk på valgdrejeknappen **Select**, eller brug **<Select>**-knapperne på fjernbetjeningen for at vælge 'FM Menu'.
3. Drej og tryk på valgdrejeknappen **Select**, eller brug **<Select>**-knapperne på fjernbetjeningen for at vælge 'Scan Setting' (Scanningsindstilling).
4. Drej og tryk på valgdrejeknappen **Select**, eller brug **<Select>**-knapperne på fjernbetjeningen for at vælge mellem en af følgende indstillinger:

All Stations (Alle stationer): Vælg denne indstilling for at ændre scanningsindstillingen, så den automatisk stopper ved næste tilgængelige FM-station.

Strong Station (Stærk station): Vælg denne indstilling for at ændre scanningsindstillingen, så den automatisk stopper ved næste tilgængelige FM-station med et stærkt signal.

Systemindstillinger

Sådan foretages reset til fabriksindstillingerne

Når Evoke resettes, slettes alle faste stationer, gemte stationer, alarmer og alle andre indstillinger stilles tilbage til standardindstillingerne.

1. Tryk på knappen **Menu**.
2. Drej og tryk på valgdrejeknappen **Select** for at vælge 'Settings' (Indstillinger).
3. Drej og tryk på valgdrejeknappen **Select** for at vælge 'Factory reset' (Fabriksindstillinger).
4. Drej og tryk på valgdrejeknappen **Select** for at vælge 'Yes'(Ja) og resette Evoke til fabriksindstillingerne. Vælg 'No' (Nej), hvis du ikke vil resette Evoke til fabriksindstillingerne.

Visning af firmwareversion

Sådan vises firmwareversionen:

1. Tryk på knappen **Menu**.
2. Drej og tryk på valgdrejeknappen **Select** for at vælge 'Settings' (Indstillinger).
3. Drej og tryk på valgdrejeknappen **Select** for at vælge 'Firmware'.
4. Drej og tryk på valgdrejeknappen **Select** for at få vist firmwareversionen af 'DAB' eller 'MCU'.

Ændring af sprog

Du kan vælge det sprog, Evoke anvender til menuer og funktioner.

1. Tryk på knappen **Menu**.
2. Drej og tryk på valgdrejeknappen **Select** for at vælge 'Settings' (Indstillinger).
3. Drej og tryk på valgdrejeknappen **Select** for at vælge 'Language' (Sprog).
4. Drej og tryk på valgdrejeknappen **Select** for at vælge, om menusproget skal være 'English' (Engelsk), 'Français' (Fransk), 'Deutsch' (Tysk), 'Italiano' (Italiensk) eller 'Español' (Spansk).

Opdatering af Evokes firmware

Firmwareopdateringer til din Evoke kan være tilgængelige i fremtiden. Hvis du registrerer dit produkt og angiver en gyldig e-mailadresse, kan du modtage beskeder om firmwareopdateringer og information om, hvordan firmwaren til din Evoke opdateres (registrer dig på account.pure.com). Du kan også besøge <http://support.pure.com> til enhver tid og tjekke, om der er tilgængelige firmwareopdateringer.

Ændring af displayets lysstyrke

Du kan justere displayets lysstyrke alt efter, om Evoke er tændt og i standbytilstand. Sådan ændres lysstyrken:

1. Tryk på knappen **Menu**.
2. Drej og tryk på valgdrejeknappen **Select**, eller brug **<Select>**-knapperne på fjernbetjeningen for at vælge 'Brightness' (Lysstyrke).
3. Drej og tryk på valgdrejeknappen **Select**, eller brug **<Select>**-knapperne på fjernbetjeningen for at vælge enten 'Normal Mode' (Normal tilstand) for at ændre de indstillinger, der anvendes, når Evoke tændes, eller 'Standby Mode' (Standbytilstand) for at ændre de indstillinger, der anvendes i standbytilstand.
4. Drej på valgdrejeknappen **Select**, eller brug knapperne **< >** på fjernbetjeningen for at skifte lysstyrken mellem niveau 1 (dæmpet) og 5 (kraftig), og tryk på valgdrejeknappen **Select**, eller tryk på **Select**-knappen på fjernbetjeningen for at bekræfte din foretrukne indstilling.

Indstilling af klokkeslæt og dato

Klokkeslættet og datoen på Evoke indstilles automatisk af det digitale radiosignal. Hvis klokkeslættet eller datoen ikke opdateres automatisk, kan du foretage indstillingen manuelt ved hjælp af denne funktion.

Bemærk: De klokkeslæt eller datoer, som modtages gennem en digitaludsendelse, overskriver de manuelle indstillinger.

Indstillinger for synkronisering af klokkeslæt og dato

Du kan synkronisere klokkeslættet og datoen på Evoke ved at bruge enten FM-signalet eller det digitale radiosignal, eller du kan vælge at synkronisere klokkeslættet med begge signaler.

Sådan angiver du ursynkroniseringen:

1. Tryk på knappen **Menu**.
2. Drej og tryk på valgdrejeknappen **Select**, eller brug **<Select>**-knapperne på fjernbetjeningen for at vælge 'Date/Time Set' (Dato/klokkeslæt indstillet).
3. Drej og tryk på valgdrejeknappen **Select** for at vælge mellem indstillingerne 'DAB', 'FM' og 'Both' (Begge) for synkronisering af ur.

DA/NO

Manuel indstilling af klokkeslæt og data

1. Tryk på knappen **Menu**.
2. Drej og tryk på valgdrejeknappen **Select**, eller brug **<Select>**-knapperne på fjernbetjeningen for at vælge 'Date/Time Set' (Dato/klokkeslæt indstillet).
3. Drej og tryk på valgdrejeknappen **Select**, eller brug **<Select>**-drejeknapperne på fjernbetjeningen for at vælge 'Manual' (Manuel).
4. Drej og tryk på valgdrejeknappen **Select**, eller brug **<Select>**-knapperne på fjernbetjeningen for at indstille timetallet. Gentag for at justere minutterne.

Bemærk: Hvis du har indstillet din Evoke til at bruge 12-timersformatet, skal du sørge for at vælge visningen 'AM' eller 'PM' for timetallet, før du trykker på valgdrejeknappen **Select** eller **Select**-knappen på fjernbetjeningen.

5. Drej og tryk på valgdrejeknappen **Select**, eller brug **<Select>**-knapperne på fjernbetjeningen til at indstille, hvilken dag i måneden det er. Gentag for at indstille måned og år.

Sådan ændrer du tidsformat

1. Tryk på knappen **Menu**.
2. Drej og tryk på valgdrejeknappen **Select**, eller brug **<Select>**-knapperne på fjernbetjeningen for at vælge 'Time Mode' (Tidstilstand).
3. Drej og tryk på valgdrejeknappen **Select**, eller brug **<Select>**-knapperne på fjernbetjeningen for at vælge mellem '12 Hours' (12 timer) og '24 Hours' (24 timer).

Ændring af tiden for udsættelse af alarm

1. Tryk på knappen **Menu**.
2. Drej og tryk på valgdrejeknappen **Select**, eller brug **<Select>**-knapperne på fjernbetjeningen for at vælge 'Snooze adjust' (Juster tid for udsættelse af alarm).
3. Drej og tryk på valgdrejeknappen **Select** for at ændre tiden for udsættelse af alarm til mellem 1 og 10 minutter.

Valg af equalizer-indstilling

Evoke har seks forudindstillinger for equalizer-lyd og indeholder en indstilling for lydstyrke, der kan forbedre din lytteoplevelse, når du lytter til Evoke ved lav lydstyrke.

Brug af en foruddefineret equalizer-indstilling

Sådan bruger du en foruddefineret equalizer-indstilling på Evoke:

1. Tryk på knappen **Menu**.
2. Drej og tryk på valgdrejeknappen **Select**, eller brug **<Select>**-knapperne på fjernbetjeningen for at vælge 'Set EQ' (Indstil equalizer-funktion).
3. Drej og tryk på valgdrejeknappen **Select**, eller brug **<Select>**-knapperne på fjernbetjeningen for at vælge mellem 'Flat', 'Rock', 'Pop', 'Classic', 'Jazz' and 'News'.

Oprettelse af en brugertilpasset equalizer-indstilling

Indstilling af bassen og diskanten manuelt

1. Tryk på knappen **Menu**.
2. Drej og tryk på valgdrejeknappen **Select**, eller brug **<Select>**-knapperne på fjernbetjeningen for at vælge 'Custom' (Brugertilpasset).
3. Drej og tryk på valgdrejeknappen **Select**, eller brug **<Select>**-knapperne på fjernbetjeningen for at vælge 'Bass' eller 'Treble' (Diskant).
4. Drej og tryk på valgdrejeknappen **Select**, eller brug **<Select>**-knapperne på fjernbetjeningen for at indstille niveauet fra '-5' (lavt) til '5' (højt).

Aktivering af Evokes lydstyrkeindstilling

Hvis du lytter til Evoke ved lav lydstyrke, kan du bruge lydstyrkeindstillingen til at forbedre din lytteoplevelse. Sådan skifter du lydstyrkeindstillingen mellem aktiveret og deaktiveret:

1. Tryk på knappen **Menu**.
2. Drej og tryk på valgdrejeknappen **Select**, eller brug **<Select>**-knapperne på fjernbetjeningen for at vælge 'Custom' (Brugertilpasset).
3. Drej og tryk på valgdrejeknappen **Select**, eller brug **<Select>**-knapperne på fjernbetjeningen for at vælge 'Loudness' (Lydstyrke).
4. Drej og tryk på valgdrejeknappen **Select**, eller brug **<Select>**-knapperne på fjernbetjeningen for at indstille lydstyrkeindstillingen til 'On' (Aktiveret) eller 'Off' (Deaktiveret).

Sådan vælger du en rumbaseret indstilling for equalizer-funktion

Evoke indeholder to foruddefinerede indstillinger for rumbaseret equalizer-funktion, som gør det muligt at optimere din lytteoplevelse baseret på den type rum, du har placeret Evoke i.

Ændring af indstillingen for rumbaseret equalizer-funktion



Sådan ændrer du indstillingen for rumbaseret equalizer-funktion på Evoke:

1. Tryk på knappen **Menu**.
2. Drej og tryk på valgdrejeknappen **Select**, eller brug **<Select>**-knapperne på fjernbetjeningen for at vælge 'Room EQ' (Rumbaseret equalizer-funktion).
3. Drej og tryk på valgdrejeknappen **Select**, eller brug **<Select>**-knapperne på fjernbetjeningen for at vælge mellem en af de følgende indstillinger for rumbaseret equalizer-funktion:

EQ1: Vælg denne indstilling, hvis du vil have en skarp og klar lyd, der er perfekt til steder som stuer og soveværelser.

EQ2: Vælg denne indstilling, hvis du vil have en lidt blødere lydrespons, der passer til steder med hårdere materialer og overflader som f.eks. køkkener og udestuer.

Tekniske spesifikasjoner

| | |
|---------------------------|--|
| Radio | DABI- og FM-radio |
| Frekvenser | DAB/DAB+, FM-radio 87,5-108 MHz |
| Cd-afspiller | Afspilning af CD-R og CD-RW. Flere afspilningstilstande (gentag, vilkårlig osv.). |
| Bluetooth | Frekvensområde: 2402-2480 MHz Maksimal effekt: 7,20 dBm (EIRP) Understøtter A2DP |
| Højtaler | 2 x 3" højtalere med bred rækkevidde |
| Indgangsstik | 18 V DC-strømadapterstik (230 V medfølger), 3,5 mm AUX-indgang til AUX-enheder |
| Udgangsstik | 3,5 mm stereohovedtelefonstik |
| Forudindstillinger | 10 faste DAB-stationer og 10 faste FM-stationer |
| Netstrømsadapter | Adapter: Indgang AC 100-240 V~, 50/60 Hz; Udgang DC 18 V  , 2 A; Hovedenhet: DC 18 V  , 2 A |
| Programvareversjon | v1.0 |
| Mål | 135 mm høy x 370 mm bred x 223 mm dyb |
| Vægt | 3,8 kg |
| Antenne | Indbygget teleskopantenne |
| Godkendelser |  CE-merket. Pure International Limited erklærer med dette at denne radiomodellen Evoke C-D6 oppfyller de viktigste kravene i RED 2014/53/ EU. Den fullstendige teksten i EU-samsvarserklæringen er tilgjengelig på følgende internettadresse: http://www.pure.com/about/red |

DA/NO

Korrekt bortskaffelse af produktet



Dette mærke angiver, at produktet ikke må bortskaffes sammen med det almindelige husholdningsaffald (EU-bestemmelse). For at undgå potentiel skade på miljøet eller på den menneskelige sundhed skal du bortskaffe det på en miljøstation med henblik på genvinding. Hvis der ikke findes en miljøstation i nærheden, kan du kontakte forhandleren, hvor du købte produktet. Forhandleren ved, hvordan produktet bortskaffes miljømæssigt korrekt.

Copyright

Copyright 2018 tilhører Pure International Limited. Alle rettigheder forbeholdes. Ingen del af denne publikation må kopieres, distribueres, sendes, transskriberes, lagres i et søgesystem eller oversættes til menneskeligt sprog eller computersprog, uanset form og metode, det være sig elektronisk, mekanisk, magnetisk, manuelt eller på anden måde, eller offentliggøres for tredjemand uden udtrykkelig skriftlig tilladelse fra Pure International Limited.

Varemærker

Evoke C-D6, Pure, Pure-logoet er varemærker eller registrerede varemærker tilhørende Pure International Limited. Alle andre produktnavne er varemærker tilhørende deres respektive ejere.

Garantioplysninger

Pure International Ltd. garanterer over for slutbrugeren, at dette produkt er fri for materiale- eller produktionsfejl i forbindelse med normal brug i en periode på två år fra købsdatoen. Denne garanti dækker sammenbrud som følge af produktions- eller designmæssige fejl. Garantien gælder ikke i tilfælde af hændelig skade, uanset hvordan den måtte være opstået, slid og ælde, uagtsom adfærd, indstillinger, ændringer eller reparationer, som vi ikke har givet tilladelse til. Gå ind på account.pure.com for at registrere dit produkt hos os. Hvis du har problemer med enheden, kan du kontakte leverandøren eller Pure Support på den adresse, der fremgår af bagsiden af brugsanvisningen.

Ansvarsfraskrivelse

Pure International Limited yder ingen garanti i relation til indholdet af dette dokument og fraskriver sig især implicite garantier for salgbarhed eller egnethed til et bestemt formål. Desuden forbeholder Pure International Limited sig retten til at revidere dokumentet og foretage ændringer uden forudgående varsel.

Pure International Limited

Concept House
Home Park Road
Kings Langley
Herts, WD4 8UD
United Kingdom
<http://support.pure.com>

Pure

Deutschland
<http://support.pure.com>

PURE

www.pure.com
support.pure.com