

Panasonic®

Istruzioni per l'uso Auricolari stereo senza fili digitali

Modello N. **RZ-S500W**
RZ-S300W

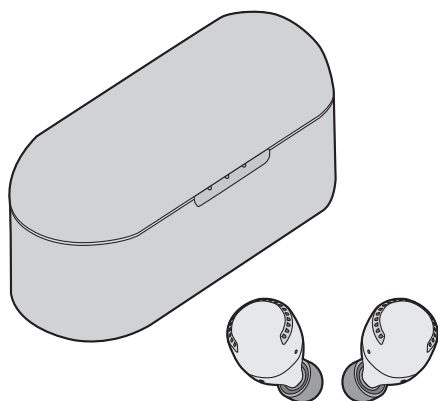

RZ-S500W

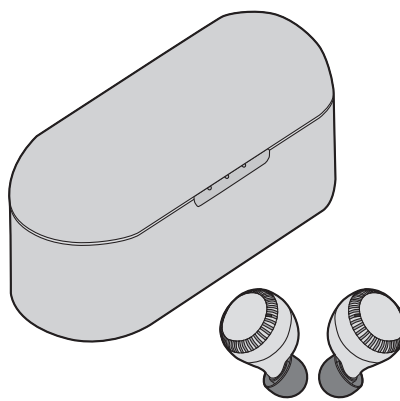

RZ-S300W



Grazie per aver acquistato questo prodotto.
Leggere attentamente queste istruzioni prima di utilizzare il presente prodotto, e conservare questo manuale per usi futuri.

E

PNQP1522ZA

Confidential until
2020/4/6

Precauzioni di sicurezza

■ Unità

ATTENZIONE:

Per ridurre il rischio d'incendio, folgorazioni o danni al prodotto,

- Non esporre questa unità a pioggia, umidità, gocciolamenti o schizzi.
- Non posizionare oggetti contenenti liquidi, come un vaso di fiori, su questa unità.
- Utilizzare gli accessori consigliati.
- Non rimuovere le coperture.
- Non riparare questa unità da soli. Per qualsiasi riparazione rivolgersi a personale tecnico qualificato.

Evitare l'uso nelle seguenti condizioni

- Temperature estreme elevate o basse durante uso, stoccaggio o trasporto.
- Smaltimento di una batteria nel fuoco o in un forno caldo, o meccanicamente schiacciando o tagliando una batteria, che può portare ad un'esplosione.
- Temperatura estremamente alta e/o pressione dell'aria estremamente bassa che può portare ad un'esplosione o alla perdita di liquido o gas infiammabile.

- Evitare di usare o posizionare questa unità vicino a fonti di calore.
- Non ascoltare questa unità ad alto volume in luoghi dove è necessario percepire i suoni provenienti dall'ambiente circostante per motivi di sicurezza, come attraversamenti stradali e cantieri.
- Tenere l'unità lontano da qualsiasi dispositivo sensibile al magnetismo. Dispositivi come un orologio potrebbero non funzionare correttamente.
- Fare attenzione al fatto che questa unità (auricolari) può scaldarsi durante la carica o immediatamente dopo la carica. A seconda della propria costituzione e stato di salute, indossare gli auricolari può scatenare reazioni avverse come arrossamento della pelle, prurito e infiammazione se gli auricolari sono stati appena prelevati dalla base di carica e sono ancora caldi.

AVVERTENZA!

Per ridurre il rischio d'incendio, folgorazioni o danni al prodotto,

- Non installare o posizionare questa unità in uno scaffale dei libri, armadietto o altro spazio ristretto. Accertarsi che questa unità sia ben ventilata.
- Non ostruire le aperture di ventilazione di questa unità con giornali, tovaglie, tende ed altri oggetti simili.
- Non posizionare sull'unità sorgenti di fiamme libere, come candele accese.

■ Batterie

- Non riscaldare o esporre a fiamme.
- Non lasciare la batteria/e a lungo all'interno dell'auto, esposte alla luce solare diretta e con le porte e i finestrini chiusi.

■ Auricolari/Copriauricolare

- Tenere gli auricolari e i copriauricolare fuori della portata dei bambini e degli animali domestici per evitare che li possano ingerire. Dopo l'uso, riporli nella base di carica e chiudere il coperchio.
- Fissare i copriauricolare in modo fermo. Se rimangono nelle orecchie dopo essersi distaccati, questo può causare lesioni o disturbi.

■ Allergie

- Sospendere l'utilizzo se si avverte fastidio con gli auricolari o con qualsiasi altro componente a diretto contatto con la pelle.
- L'uso continuato può causare infiammazioni cutanee o altre reazioni allergiche.

■ Precauzioni per l'ascolto con gli auricolari

- Un'eccessiva pressione acustica dagli auricolari o dalle cuffie può causare la perdita dell'udito.
- Non usare gli auricolari ad alto volume. Gli esperti dell'udito raccomandano di evitare un uso prolungato.
- In caso di ronzio nelle orecchie, ridurre il volume o interrompere l'utilizzo.

- Non usare mentre si guida un veicolo. Questo può creare pericolo al traffico ed è illegale in molte aree.
- Applicare estrema cautela o interrompere temporaneamente l'uso in situazioni potenzialmente pericolose.

Durante l'uso, questa unità potrebbe essere soggetta all'interferenza radio causata da telefoni cellulari. Se si dovesse verificare tale interferenza, aumentare la distanza tra questa unità e il cellulare.

Usare solo il cavo di ricarica USB in dotazione quando si effettua il collegamento ad un computer.

I simboli relativi a questo prodotto (compresi gli accessori) rappresentano quanto segue: --- CC

Informazioni su Bluetooth®

Panasonic non è responsabile per la compromissione di dati e/o informazioni durante una trasmissione wireless.

■ Banda di frequenza utilizzata

Questa unità usa la banda di frequenza 2,4 GHz.

■ Certificazione di questa unità

- Questa unità rispetta le limitazioni di frequenza e ha ottenuto la certificazione in base alla normativa sulle radiofrequenze. Non è quindi necessaria una concessione per l'uso di reti wireless.
- In alcuni paesi la legge punisce le seguenti azioni:
 - Disassemblaggio/modifica dell'unità.
 - Rimozione delle indicazioni delle specifiche.

■ Restrizioni d'uso

- Non si garantisce la trasmissione wireless e/o l'utilizzo con tutti i dispositivi provvisti di tecnologia Bluetooth®.
- Tutti i dispositivi devono rispettare gli standard di Bluetooth SIG, Inc.
- A seconda delle specifiche e delle impostazioni di un dispositivo, questo potrebbe non essere in grado di collegarsi o alcune operazioni potrebbero essere diverse.
- Questa unità supporta le funzioni di sicurezza Bluetooth®. Tali funzioni potrebbero non essere sufficienti a seconda dell'ambiente di funzionamento e/o delle impostazioni. Trasmettere dati in modalità wireless a questa unità con cautela.
- Questa unità non può trasmettere dati ad un dispositivo Bluetooth®.

■ Range di utilizzo

Usare questa unità ad una distanza massima di 10 m.

La distanza può diminuire a seconda dell'ambiente, di ostacoli o di interferenze.

■ Interferenza da altri dispositivi

- Questa unità potrebbe non funzionare correttamente e potrebbero verificarsi problemi come rumore e interruzioni dell'audio a causa dell'interferenza delle onde radio, se questa unità è posizionata troppo vicino ad altri dispositivi Bluetooth® o a dispositivi che usano la banda 2,4 GHz.
- Questa unità potrebbe non funzionare correttamente se onde radio trasmesse da una stazione vicina sono troppo forti.

■ Uso previsto

- L'unità è predisposta per un normale impiego di tipo generale.
- Non usare questo sistema vicino ad un impianto o in un ambiente soggetto a interferenza in radiofrequenza (ad esempio: aeroporti, ospedali, laboratori, ecc).

Sommario

Precauzioni di sicurezza	2
Informazioni su Bluetooth®	3

Prima dell'uso

Accessori	5
Manutenzione	5
(Importante) Riguardo alla resistenza all'acqua	6
Come indossare gli auricolari	7
• Come indossare gli auricolari	7
• Selezionare i copriauricolare	7
Nomi delle parti	8

Operazioni preliminari

Carica	10
• Uso del cavo di carica USB (in dotazione) per caricare gli auricolari e la base di carica	10
• Carica degli auricolari con la base di carica	11
• Notifica livello di carica della batteria	11
Accensione e spegnimento degli auricolari	12
Utilizzo dell'app "Panasonic Audio Connect"	13
Connessione di un dispositivo Bluetooth®	14
• Collegamento tramite abbinamento (registrazione) degli auricolari con un dispositivo Bluetooth®	14
• Connessione ad un dispositivo Bluetooth® abbinato	15

Funzionamento

Ascolto di musica	16
Effettuare una telefonata	17
Uso del controllo audio esterno	18
Funzioni utili	19
• Utilizzo dell'app "Panasonic Audio Connect"	19
• Attivazione delle funzioni vocali	19
• Utilizzo di un solo auricolare	19
Utilizzo dei sensori touch	20

Altro

Ripristino delle impostazioni di fabbrica	21
Copyright, ecc.	21
Risoluzione dei problemi	22
• Volume suono e audio	22
• Collegamento dispositivo Bluetooth®	22
• Telefonate	22
• Generale	23
• Alimentazione e carica	23
Dati tecnici	24
Quando si smaltisce il prodotto	26

Termini usati in questo documento

- Le pagine a cui fare riferimento sono indicate con "→ ○○".
- Le immagini relative ai prodotti possono differire rispetto ai prodotti effettivi.
- Se non diversamente indicato, le illustrazioni contenute in queste istruzioni per l'uso si riferiscono al modello RZ-S500W.

Marchi che denotano nomi di modelli

- Le differenze di funzionalità tra i modelli sono indicate con i marchi di modello che seguono.
RZ-S500W: **RZ-S500W** RZ-S300W: **RZ-S300W**

Accessori

Si prega di verificare e identificare gli accessori in dotazione.

1 x Cavo di ricarica USB

RZ-S500W

1 x Set di copriauricolari (2 per ciascuna taglia XS, S, M, L e XL) (sugli auricolari è montata la taglia M)

RZ-S300W

1 x Set di copriauricolari (2 per ciascuna taglia XS, S, M e L) (sugli auricolari è montata la taglia M)

Manutenzione

Pulire questa unità con un panno morbido asciutto.

- Quando l'unità è molto sporca, rimuovere la polvere con un panno inumidito con acqua e ben strizzato, quindi asciugare con un panno asciutto.
- Non utilizzare solventi come benzina, diluenti, alcol, detersivi da cucina, panni chimici, ecc. In caso contrario l'involucro esterno potrebbe deformarsi o il rivestimento potrebbe staccarsi.
- Rimuovere la polvere dai terminali di carica con un panno morbido asciutto. Non usare oggetti appuntiti.

Mantenere le prestazioni della batteria

- In caso di inutilizzo per un lungo periodo, caricare completamente questa unità una volta ogni 6 mesi per mantenere le prestazioni della batteria.

(Importante) Riguardo alla resistenza all'acqua

Le specifiche di questa unità sono equivalenti a IPX4 di IEC 60529, il livello di protezione di contenitori di dispositivi elettronici che protegge da schizzi e non è progettato per essere totalmente impermeabile.

■ Informazioni su IPX4 (livello di protezione dall'ingresso di liquidi contro schizzi d'acqua)

Questa unità è in grado di funzionare dopo essere stata bagnata con circa 1,8 L/min di acqua del rubinetto a temperatura ambiente da qualsiasi direzione a circa 20 cm dall'unità per 10 minuti.

La base di carica e il cavo di carica USB (in dotazione) non sono resistenti all'acqua.

La resistenza all'acqua non è garantita in tutte le condizioni.

■ Precauzioni per l'uso in luoghi dove l'unità può bagnarsi (da spruzzi, pioggia, ecc.)

Osservare le seguenti precauzioni. L'utilizzo non corretto può causare malfunzionamento.

- Non caricare la base di carica o gli auricolari con le mani bagnate o mentre sono ancora presenti gocce d'acqua su questa unità (auricolari o base di carica).
- Non usare il cavo di carica USB.
- Non usare acqua insaponata o detersivi. Non immergere in acqua.
- Se gocce d'acqua penetrano nell'unità in climi freddi, strofinare con un panno morbido asciutto.
- Se dell'acqua penetra negli auricolari, strofinare con un panno morbido asciutto.
 - Il volume dell'audio può diminuire o l'audio può risultare distorto.
 - Se rimangono gocce d'acqua nei copriauricolare, il volume dell'audio può ridursi o potrebbe non sentirsi niente. In questo caso, rimuovere i copriauricolare ed eliminare le gocce d'acqua.

Se l'acqua penetra negli auricolari o nella base di carica, interrompere l'utilizzo e consultare il proprio rivenditore. I malfunzionamenti risultanti da un utilizzo non corretto da parte del cliente non sono coperti dalla garanzia.

Come indossare gli auricolari

Indossare gli auricolari correttamente per ottenere un effetto adeguato di cancellazione del rumore (solo **RZ-S500W**) ed un buon audio. Selezionare e montare gli speciali copriauricolare che si adattano alle dimensioni delle proprie orecchie, a sinistra e a destra.

Come indossare gli auricolari

1 Verificare l'orientamento (alto (a), basso) e L (sinistra) e R (destra) degli auricolari.

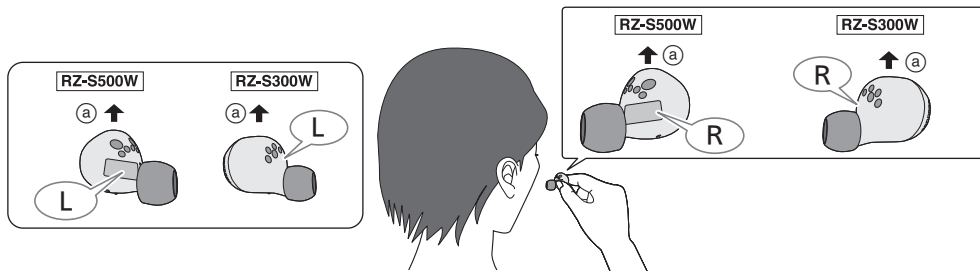

2 Bloccare in modo stabile ruotando leggermente gli auricolari nelle direzioni indicate dalla freccia nell'illustrazione.

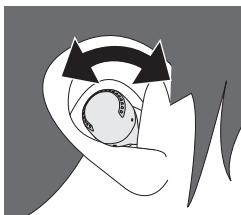

- Verificare che gli auricolari non cadano dalle orecchie dopo averli indossati.
- L'auricolare sinistro ha un punto in rilievo che indica il lato L.
- Se gli auricolari cadono facilmente, sostituire con un copriauricolare (in dotazione) di una dimensione diversa.

Selezionare i copriauricolare

Come rimuovere i copriauricolare

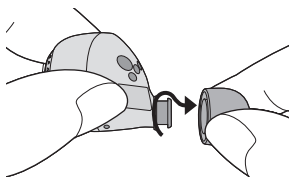

- Tenere il copriauricolare con le dita e ruotare leggermente per estrarlo.

Come montare i copriauricolare

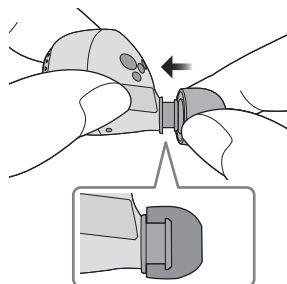

- Accertarsi che i copriauricolare siano saldamente all'interno delle orecchie e verificare che non siano inclinati.

Nomi delle parti

Unità principale (auricolari)

(Auricolari nel seguito delle istruzioni)

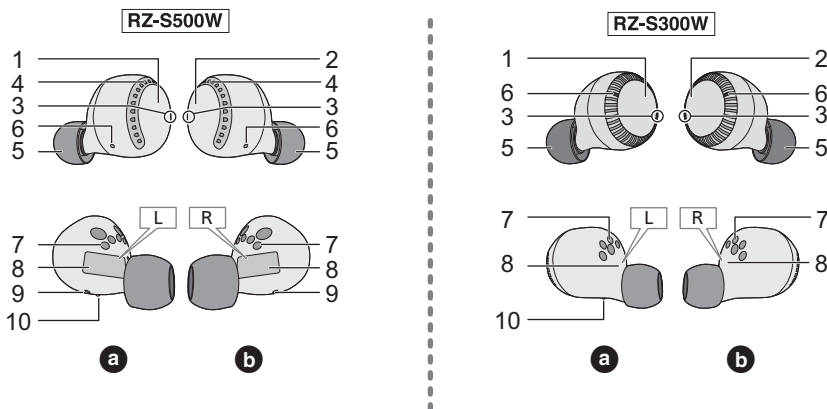

a Auricolare lato L (sinistra) b Auricolare lato R (destra)

- | | |
|--|--|
| <p>1 Sensore touch (L) (sinistra)</p> <p>2 Sensore touch (R) (destra)</p> <p>• Toccandoli è possibile effettuare varie operazioni.
(→ 20, "Utilizzo dei sensori touch")</p> <p>3 LED dell'auricolare*1, 3</p> <p>4 RZ-S500W Microfono per cancellazione rumore</p> <p>5 Copriauricolare</p> | <p>6 Microfoni per chiamate</p> <p>7 Terminali di carica</p> <p>8 Indicazioni lato L (sinistra)/lato R (destra)</p> <p>9 RZ-S500W Porte posteriori driver</p> <p>10 Punto in rilievo che indica il lato L</p> |
|--|--|

*1 Esempi di sequenze di accensione/lampeggio dei LED degli auricolari

I LED di entrambi gli auricolari (L e R) lampeggiano alternativamente in blu e rosso	Attesa abbinamento (registrazione) Bluetooth®
Lampeggio lento (blu)*2	Attesa collegamento Bluetooth®
Lampeggia due volte circa ogni 5 secondi (blu)*2	Quando è attivo il collegamento Bluetooth® (riproduzione di musica/telefonata in corso, ecc.)
Lampeggio (blu)*2	È in corso la ricezione di una chiamata

*2 La batteria è scarica quando lampeggia in rosso.

*3 Vedere pagina 10 per informazioni sull'accensione ed il lampeggio dei LED degli auricolari durante la carica.

Unità principale (base di carica)

(Base di carica nel seguito delle istruzioni)

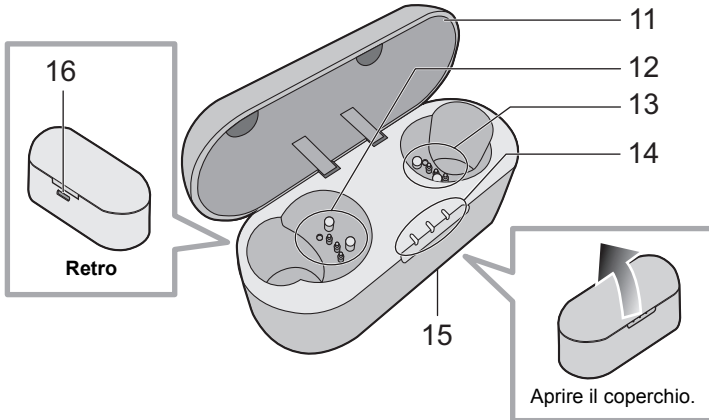

- 11 Coperchio della base di carica
- 12 Zona con terminale (per l'auricolare lato L)
- 13 Zona con terminale (per l'auricolare lato R)
- Non toccare con le mani nude le zone con i terminali.
- 14 LED della base di carica*⁴
- 15 Etichetta informazioni certificazione (parte inferiore della base di carica)
- Il numero parte è presente nell'etichetta informazioni certificazione.
- 16 Terminale di carica
- Collegare il cavo di ricarica USB (in dotazione) a questo terminale quando si effettua la carica. (→ 10, "Carica")

*4 Vedere pagina 10 per informazioni sull'accensione ed il lampeggio dei LED degli auricolari durante la carica.

Carica

La batteria ricaricabile (installata nell'unità) inizialmente non è carica. Caricare la batteria prima di utilizzare questa unità.

- Una carica corretta non è possibile se è presente polvere o goccioline d'acqua sulle zone con i terminali degli auricolari o della base di carica. Rimuovere la polvere o le goccioline d'acqua prima di caricare.

Nota

- Caricare a una temperatura ambiente compresa tra 10 °C e 35 °C.
- Non è possibile accendere l'unità o collegarsi a dispositivi Bluetooth® durante la carica.

Uso del cavo di carica USB (in dotazione) per caricare gli auricolari e la base di carica

Quando gli auricolari non sono stati posizionati nella base di carica, viene caricata la base di carica stessa.

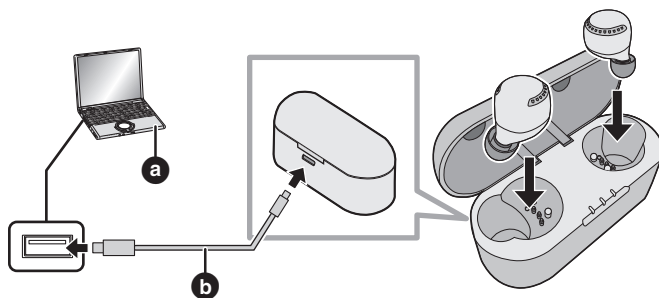

1 Usare il cavo di carica USB (in dotazione) (b) per collegare la base di carica ad un computer (a).

- Inizia la carica della base di carica. I LED della base di carica si accendono o lampeggiano (in bianco) mentre la base di carica sta caricandosi. La carica è completa quando si spengono.
- Verificare la direzione del cavo di carica USB ed inserire/rimuovere in linea retta tenendo il connettore. (In caso di inserimento obliquo o in direzione errata il terminale può deformarsi e questo può causare un malfunzionamento.)

2 Posizionare gli auricolari nella base di carica.

- Verificare il lato L ed il lato R degli auricolari e fare corrispondere le posizioni dei terminali di carica sugli auricolari con le zone con i terminali nella base di carica. (La carica degli auricolari non inizia se le posizioni non corrispondono.)
- Il modo in cui i LED degli auricolari si accendono quando si posizionano gli auricolari nella base di carica dipende dallo stato di utilizzo.

Stato di utilizzo	Sequenze di accensione/lampeggio dei LED degli auricolari
Carica per la prima volta (dopo l'acquisto)	I LED degli auricolari si accendono (in rosso) circa 5 secondi dopo aver posizionato gli auricolari nella base di carica.
Carica successiva a quella iniziale (quando la batteria ha ancora carica residua)	Quando si posizionano gli auricolari nella base di carica, i LED degli auricolari si accendono (in rosso) per circa 3 secondi, quindi si spengono. Dopo circa 5 secondi, i LED degli auricolari si accendono nuovamente (in rosso). • Se i LED degli auricolari non si accendono nuovamente (in rosso), gli auricolari sono completamente carichi.
Quando le batterie sono scariche (quando non è presente nessuna carica residua)	I LED degli auricolari si accendono (in rosso) circa 5 secondi dopo aver posizionato gli auricolari nella base di carica.

3 Verificare che i LED degli auricolari si siano accesi (in rosso) (inizia la carica).

- I LED degli auricolari sono accesi (in rosso) mentre gli auricolari stanno caricandosi. La carica è completa quando si spengono.
- Tempo di carica (→ 24, “Dati tecnici”)

Nota

- Non usare un cavo di ricarica USB diverso da quello in dotazione. Farlo può causare malfunzionamento.
- La carica potrebbe non essere effettuata o potrebbe arrestarsi se il computer è in modalità standby o sleep, o passa alla modalità standby o sleep.

Carica degli auricolari con la base di carica

Gli auricolari possono essere caricati solo con una base di carica carica. È possibile caricare i propri auricolari mentre si è fuori, anche in mancanza di alimentazione elettrica.

- Quando la base di carica è completamente carica, è un grado di caricare gli auricolari circa 2 volte.

1 Posizionare gli auricolari nella base di carica.

- I LED degli auricolari si accendono (in rosso). Vedere il Passo 2 a pagina 10 riguardo a come si accendono.

2 Verificare che i LED degli auricolari si siano accesi (in rosso). (inizia la carica)

- I LED degli auricolari sono accesi (in rosso) mentre gli auricolari stanno caricandosi. La carica è completa quando si spengono.
- Sono necessarie circa 2 ore per caricare completamente auricolari scarichi.

Notifica livello di carica della batteria





L'accensione o il lampeggio dei LED su questa unità indicano la carica rimanente della batteria.

■ Auricolari

Quando il livello della batteria inizia ad essere basso mentre si stanno usando gli auricolari, i LED lampeggianti degli auricolari passano da blu a rosso, quindi si sentirà un bip di avvertimento ogni 5 minuti. Quando la carica è esaurita, si sentirà un messaggio guida e quindi l'unità si spegnerà automaticamente.

■ Base di carica

Quando si apre il coperchio della base di carica, i LED della base di carica si accendono o lampeggiano per indicare la carica rimanente nella batteria.

Stato dei LED della base di carica		Carica rimanente della batteria
3 spie accese		La batteria è ben carica.
		La carica della batteria sta diventando bassa. È necessario caricare l'unità.
1 spia accesa		

- Quando lampeggia 1 LED della base di carica, la carica nella batteria è ancora più bassa. Caricare l'unità.
- Se i LED della base di carica non si accendono anche quando si apre il coperchio della base di carica, la batteria è completamente scarica. Caricare l'unità.

Accensione e spegnimento degli auricolari

■ Per accendere gli auricolari

Rimuovere gli auricolari dalla base di carica.

- Gli auricolari si accendono. Si sente un bip ed i LED degli auricolari lampeggiano lentamente (in blu)*.
- * Le batterie sono scariche quando lampeggiano in rosso.

■ Per spegnere gli auricolari

Posizionare gli auricolari nella base di carica.

- Il modo in cui i LED si accendono quando si posizionano gli auricolari nella base di carica dipende dallo stato di utilizzo. Vedere il Passo 2 a pagina 10 riguardo a come si accendono.

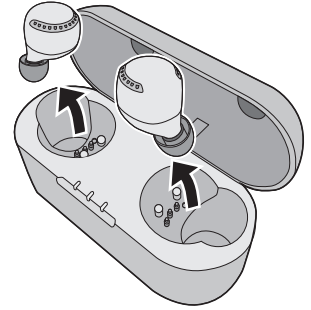

Nota

- Se un oggetto che include un magnete viene avvicinato agli auricolari mentre vengono usati, gli auricolari potrebbero spegnersi. Se si verifica questo, allontanare l'oggetto con il magnete.

Utilizzo dell'app "Panasonic Audio Connect"

Creando una connessione Bluetooth® con uno smartphone o tablet su cui è installata l'app "Panasonic Audio Connect" (gratuita), è possibile avere a disposizione un'ampia gamma di funzioni, come le seguenti:

- Aggiornamenti software
- Personalizzazione di varie impostazioni (Impostazione modalità di collegamento/Impostazione spegnimento automatico/Impostazione lingua guida, ecc.)
- Funzione "Accendi/trova cuffie"
- Controllo della carica rimanente della batteria
- Accesso a questo documento

Operazioni preliminari

- Accendere l'unità.

1 Scaricare l'app "Panasonic Audio Connect" (gratuita) sul proprio smartphone o tablet.



Android:
Google Play



iOS:
App Store



2 Lanciare l'app "Panasonic Audio Connect".

- Seguire le istruzioni sullo schermo.

Nota

- Utilizzare sempre la versione più recente dell'app "Panasonic Audio Connect".
- A volte potrebbero cambiare le procedure operative, le schermate, ecc., sull'app "Panasonic Audio Connect". Per maggiori informazioni, consultare il sito di supporto.

Connessione di un dispositivo Bluetooth®

Operazioni preliminari

- Posizionare gli auricolari nella base di carica.
- Posizionare il dispositivo Bluetooth® entro circa 1 m dall'unità.
- Verificare il funzionamento dell'unità usando le relative istruzioni per l'uso come richiesto.
- L'uso dell'app "Panasonic Audio Connect" (gratuita) facilita il collegamento con Bluetooth®. (→ 13)

Collegamento tramite abbinamento (registrazione) degli auricolari con un dispositivo Bluetooth®

1 Rimuovere entrambi gli auricolari (L e R) dalla base di carica.

- Quando si abbina un dispositivo per la prima volta:
L'unità inizia a cercare un dispositivo Bluetooth® a cui collegarsi ed i LED degli auricolari si accendono alternativamente in blu ed in rosso.
- Quando si abbina un dispositivo dopo la prima volta:
Rimuovendo gli auricolari dalla base di carica, i LED degli auricolari si accendono (in blu). Mentre i LED degli auricolari sono accesi (in blu) (circa 3 secondi), se si tiene premuto il sensore touch (L o R) per circa 7 secondi, i LED degli auricolari si accendono alternativamente in blu e rosso.

2 Accendere il dispositivo Bluetooth® ed abilitare la funzione Bluetooth®.

3 Dal menu Bluetooth® del dispositivo Bluetooth®, selezionare il nome del dispositivo "RZ-S500W" o "RZ-S300W".

- Prima che venga visualizzato "RZ-S500W" o "RZ-S300W" è possibile che venga visualizzato un indirizzo BD (Indirizzo Bluetooth® Device: una stringa di caratteri alfanumerici che viene visualizzata dal dispositivo e lo identifica univocamente).
- Se viene richiesta una password, immettere "0000 (quattro zeri)" per questa unità.
- Quando i LED degli auricolari lampeggiano due volte (in blu)* ad intervalli di circa 5 secondi, l'abbinamento è stato completato ed il collegamento è stato stabilito.
- * Le batterie sono scariche quando lampeggiano in rosso.

ad esempio **RZ-S500W**

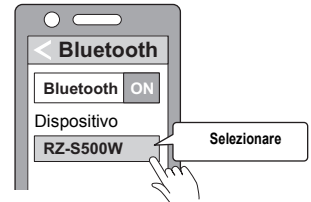

4 Verificare che gli auricolari ed il dispositivo Bluetooth® siano collegati.

Nota

- Se il collegamento con il dispositivo non viene completato entro 5 minuti, la modalità di abbinamento sugli auricolari viene annullata e passano in modalità attesa connessione. Effettuare nuovamente l'abbinamento.
- È possibile abbinare con gli auricolari un massimo di 10 Bluetooth® dispositivi. Quando si abbina un dispositivo dopo che è stato superato il numero massimo, i dispositivi precedenti vengono sovrascritti. Per usare nuovamente i dispositivi sovrascritti, effettuare nuovamente l'abbinamento.

Connessione ad un dispositivo Bluetooth® abbinato

1 Rimuovere gli auricolari dalla base di carica.

- I LED degli auricolari si accendono (in blu) e gli auricolari si accendono circa 3 secondi più tardi. Verrà emesso un bip e i LED (blu)* degli auricolari lampeggeranno lentamente.
* Le batterie sono scariche quando lampeggiano in rosso.

2 Effettuare i Passi da 2 a 3 di “Collegamento tramite abbinamento (registrazione) degli auricolari con un dispositivo Bluetooth®” (→ 14).

3 Verificare che gli auricolari ed il dispositivo Bluetooth® siano collegati.

Nota

- Questa unità ricorda il dispositivo collegato per ultimo. Il collegamento può essere stabilito automaticamente dopo il passaggio 1 (vedere sopra).

Ascolto di musica

Se il dispositivo compatibile con Bluetooth® supporta i profili Bluetooth® “A2DP” e “AVRCP”, è possibile riprodurre la musica utilizzando le operazioni di controllo remoto dell'unità.

- A2DP (Advanced Audio Distribution Profile): Trasmette audio all'unità.
- AVRCP (Audio/Video Remote Control Profile): Consente il controllo remoto del dispositivo usando l'unità.

1 Collegare il dispositivo Bluetooth® all'unità. (→ 14, “Connessione di un dispositivo Bluetooth®”)

2 Selezionare e riprodurre la musica o il video sul dispositivo Bluetooth®.

- Gli auricolari dell'unità emetteranno la musica o l'audio del video riprodotto.
- Per le procedure operative durante la riproduzione della musica (→ 20, “Utilizzo dei sensori touch”)
- L'autonomia può ridursi a seconda delle condizioni di utilizzo.

■ Attenzione

- A seconda del volume, l'audio dell'unità potrebbe essere udibile anche da chi non usa l'unità.
- Quando il volume è vicino al livello massimo, la musica potrebbe risultare distorta. Diminuire il volume sino a che la distorsione scompare.

Effettuare una telefonata

Con telefoni abilitati Bluetooth® (cellulari o smartphone) che supportano il profilo Bluetooth® “HSP” o “HFP”, è possibile utilizzare l'unità per effettuare delle telefonate.

- **HSP (Headset Profile):**

Questo profilo può essere usato per ricevere audio mono e stabilire una comunicazione a due vie usando il microfono sull'unità.

- **HFP (Hands-Free Profile):**

Oltre alle funzioni HSP, questo profilo dispone della funzione delle chiamate in ingresso ed in uscita.

(Questa unità non dispone di una funzione che consente di effettuare telefonate indipendentemente da un telefono abilitato Bluetooth®.)

- 1 Collegare il dispositivo Bluetooth® all'unità. (→ 14, “Connessione di un dispositivo Bluetooth®”)**

- 2 Sfiare una volta un sensore touch (L o R) sull'auricolare per rispondere ad una chiamata in ingresso.**

- Durante una chiamata in ingresso, si sentirà lo squillo attraverso l'unità ed i LED degli auricolari lampeggeranno.
- (Solo HFP) Per rifiutare una chiamata, tenere premuto un sensore touch (L o R) per circa 2 secondi.

- 3 Iniziare a parlare.**

- I LED degli auricolari lampeggeranno ripetutamente 2 volte durante una chiamata.
- Durante una telefonata è possibile regolare il volume.
Per le procedure operative (→ 20, “Utilizzo dei sensori touch”)

- 4 Tenere premuto un sensore touch di un auricolare (L o R) per circa 2 secondi per terminare la chiamata.**

Nota

- In alcuni casi potrebbe essere necessario impostare il vivavoce sul telefono abilitato Bluetooth®.
- A seconda del telefono abilitato Bluetooth®, è possibile ascoltare tramite l'unità gli squilli relativi alle chiamate in ingresso ed in uscita del telefono.
- È possibile fare in modo che il telefono abilitato Bluetooth® effettui telefonate usando il microfono dell'unità ed un'app del telefono abilitato Bluetooth®. (→ 19, “Attivazione delle funzioni vocali”)

Uso del controllo audio esterno

La funzione controllo audio esterno commuta tra cancellazione rumore (solo **RZ-S500W**), ambiente e spento. La qualità audio è impostata in modo tale da essere ottimizzata per ciascuna modalità.

1 Mentre si indossano gli auricolari, tenere premuto il sensore touch (R) per circa 2 secondi.

- La modalità cambia ogni volta che si tiene premuto il sensore touch. (Un messaggio guida avvertirà circa la modalità alla quale si è passati.)

RZ-S500W

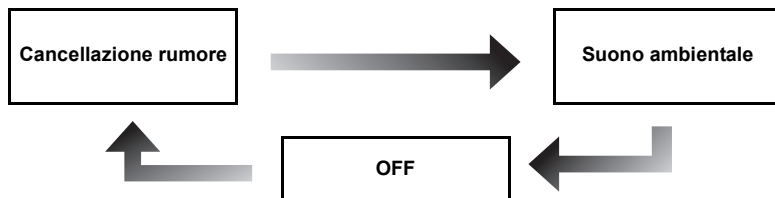

- L'impostazione del livello predefinita è "Cancellazione rumore".

RZ-S300W



- L'impostazione predefinita del livello è "OFF".

2 Regolare il volume del dispositivo utilizzato per la riproduzione.

■ Cancellazione rumore (solo **RZ-S500W**)

Riduce i suoni (rumori) che si possono sentire dall'esterno.

- Mentre si usa la modalità cancellazione rumore, si potrebbe sentire una quantità di rumore molto limitata che viene generata dal circuito che riduce il rumore, ma questo è normale e non indicativo di problemi. (Questo rumore a livello molto basso può essere udito in luoghi silenziosi o nelle parti vuote tra una traccia e l'altra.)

■ Suono ambientale

È possibile ascoltare il suono ambientale tramite i microfoni incorporati negli auricolari mentre si ascolta la musica.

Funzioni utili

Utilizzo dell'app "Panasonic Audio Connect"

Creando una connessione Bluetooth® con uno smartphone su cui è installata l'app "Panasonic Audio Connect" (gratuita), è possibile avere a disposizione un'ampia gamma di funzioni, come la modifica delle impostazioni sugli auricolari. (→ 13)

Attivazione delle funzioni vocali

È possibile usare un sensore touch sull'auricolare per attivare le funzioni voce (Amazon Alexa, Siri ecc.) sul proprio smartphone o dispositivo simile.

- 1 **Collegare il dispositivo Bluetooth® all'unità. (→ 14, "Connessione di un dispositivo Bluetooth®")**
- 2 **Tenere premuto il sensore touch (L) sull'auricolare sino a che si attiva la funzione voce.**
 - La funzione assistente vocale sul dispositivo Bluetooth® si attiva.

Nota

- Per ulteriori informazioni sui comandi delle funzioni vocali, vedere le istruzioni per l'uso del dispositivo Bluetooth®.
- La funzione vocale potrebbe non funzionare a seconda delle specifiche dello smartphone, ecc. e della versione dell'app.

Dopo aver effettuato il Passaggio 1 precedente, completare il seguente setup per usare Amazon Alexa come assistente vocale.

- 1 Nell'app "Panasonic Audio Connect", selezionare Amazon Alexa come assistente vocale.
 - 2 Sfiocare il tasto "Sign in with Amazon".
 - Dopo aver effettuato il log in in Amazon è necessario aggiungere le cuffie nel setup del dispositivo.
- Installare la versione più recente dell'app Amazon Alexa.
 - Alexa non è disponibile in tutte le lingue e paesi. Le caratteristiche e funzionalità di Alexa potrebbero variare a seconda del luogo.
 - Per maggiori informazioni, vedere i manuali o materiali di supporto simili delle app.

Utilizzo di un solo auricolare

Abbinando (registrando) questa unità, è possibile usare anche un solo auricolare in modo indipendente. Ad esempio, se si estrae solo l'auricolare lato R e si lascia l'auricolare lato L nella base di carica, l'auricolare lato R si collegherà allo smartphone. In questo modo è possibile ascoltare musica o fare una chiamata con un auricolare mentre si carica l'altro. (→ 14, "Connessione di un dispositivo Bluetooth®") L'audio sarà mono.

- Quando si usa un solo auricolare, estraendo l'altro auricolare dalla base di carica, gli auricolari si collegheranno tra loro automaticamente ed il funzionamento passerà ad entrambi gli auricolari. L'audio sarà stereo.

Utilizzo dei sensori touch

È possibile utilizzare i sensori touch sugli auricolari per passare alla modalità abbinamento Bluetooth® o controllare da remoto il dispositivo Bluetooth®.

- A seconda del dispositivo Bluetooth® o dell'app, anche se si utilizzano i sensori touch sugli auricolari, alcune funzioni potrebbero non rispondere o potrebbero funzionare in modo diverso dalle descrizioni seguenti.

■ Elenco di operazioni disponibili con i sensori touch

Funzione	Sensore touch (L)	Sensore touch (R)
Ascolto di musica		
Riproduzione/pausa	Sfiorare una volta	
Aumento del volume	Sfiorare rapidamente 3 volte	–
Riduzione del volume	Sfiorare rapidamente 2 volte	–
Avanti di un brano	–	Sfiorare rapidamente 2 volte
Indietro di un brano	–	Sfiorare rapidamente 3 volte
Effettuare una telefonata		
Ricezione di una telefonata	Sfiorare una volta mentre si riceve la chiamata	
Rifiuto di una telefonata	Tenere premuto per circa 2 secondi mentre si riceve la chiamata	
Chiusura di una telefonata	Tenere premuto per circa 2 secondi durante la chiamata	
Modifica del controllo dei suoni esterni	–	Tenere premuto per circa 2 secondi.
Avvio dell'assistente vocale	Tenere premuto per circa 2 secondi.	–
Impostazione della modalità abbinamento Bluetooth®	(→ 14, "Connessione di un dispositivo Bluetooth®")	
Ripristino delle impostazioni di fabbrica	(→ 21, "Ripristino delle impostazioni di fabbrica")	

* I LED di entrambi gli auricolari (L e R) lampeggiano alternativamente in blu e rosso

Nota

- È possibile usare anche un solo auricolare per volta. In questo caso è possibile effettuare solo le operazioni disponibili per il lato che si sta usando.
- Viene emesso un bip per indicare che è stato raggiunto il volume massimo o minimo.

Ripristino delle impostazioni di fabbrica

Quando si desidera cancellare tutte le informazioni di abbinamento del dispositivo, ecc., dagli auricolari, è possibile resettare gli auricolari alle loro impostazioni di fabbrica (impostazioni originali al momento dell'acquisto).

Caricare gli auricolari prima di riportare gli auricolari alle impostazioni di fabbrica.

- 1 Rimuovere l'auricolare lato R dalla base di carica.**
- 2 Mentre il LED dell'auricolare è acceso (in blu), tenere premuto il sensore touch (R) per circa 7 secondi.**
 - Il LED dell'auricolare si accende alternativamente in blu e rosso.
- 3 Tenere premuto il sensore touch (R) per circa 10 secondi.**
 - Il LED dell'auricolare (blu) lampeggia rapidamente e quando l'auricolare si spegne è ritornato alle impostazioni di fabbrica.
- 4 Effettuare i Passi precedenti da 1 a 3 per l'auricolare lato L.**

Nota

- Per riabbinare gli auricolari con un dispositivo Bluetooth[®], eliminare le informazioni registrate (nome dispositivo: RZ-S500W o RZ-S300W) sul dispositivo, quindi abbinare nuovamente gli auricolari con il dispositivo Bluetooth[®]. (→ 14)

Copyright, ecc.

Il marchio denominativo Bluetooth[®] e i loghi sono marchi registrati di proprietà di Bluetooth SIG, Inc. e qualsiasi utilizzo di tali marchi da parte di Panasonic Corporation è concesso in licenza. Altri marchi e nomi di marchi sono di proprietà dei rispettivi proprietari.

Apple, il logo Apple e Siri sono marchi di Apple Inc., registrati in USA ed in altri paesi. App Store è un marchio di servizio di Apple Inc.

Google, Android, Google Play ed altri marchi e logo correlati sono marchi di Google LLC.

Amazon, Alexa e tutti i relativi logo sono marchi di Amazon.com, Inc. o delle sue filiali.

Altri nomi di sistemi e di prodotti che appaiono in questo documento sono in generale i marchi registrati o i marchi delle rispettive aziende sviluppatrici.

Notare che il marchio TM ed il marchio [®] non appaiono in questo documento.

Questo prodotto incorpora software open source diverso da quello fornito in licenza in base a GPL V2.0 e/o LGPL V2.1. Il software specificato sopra viene distribuito ritenendo che possa essere utile, ma SENZA ALCUNA GARANZIA, compresa la garanzia implicita di COMMERCIALIZZABILITÀ o di IDONEITÀ PER UNO SCOPO PARTICOLARE. Fare riferimento ai relativi termini e condizioni dettagliate riportate nella seguente pagina web. <https://panasonic.jp/support/global/cs/audio/download/index.html>

Risoluzione dei problemi

Prima di richiedere assistenza, effettuare i seguenti controlli. In caso di dubbi su alcuni controlli o nel caso in cui le soluzioni indicate non risolvano il problema, rivolgersi al proprio rivenditore per le istruzioni.

Volume suono e audio

Nessun suono.

- Accertarsi che gli auricolari ed il dispositivo Bluetooth® siano collegati correttamente. (→ 14)
- Verificare se la musica viene riprodotta sul dispositivo Bluetooth®.
- Accertarsi che gli auricolari siano accesi e che il volume impostato non sia troppo basso.
- Abbinare e collegare nuovamente il dispositivo Bluetooth® agli auricolari. (→ 14)
- Verificare se il dispositivo compatibile Bluetooth® supporta il profilo "A2DP". Per informazioni sui profili, vedere "Ascolto di musica" (→ 16). Vedere anche il manuale operativo del dispositivo compatibile Bluetooth®.

Volume basso.

- Alzare il volume anche sul dispositivo Bluetooth®, non solo sulle cuffie.

L'audio dal dispositivo è instabile. / Troppo rumore. / La qualità audio non è buona.

- L'audio può risultare disturbato se i segnali vengono bloccati. Non coprire completamente gli auricolari con il palmo della mano, ecc.
- Il dispositivo potrebbe essere fuori dal range di comunicazione di 10 m. Avvicinare il dispositivo agli auricolari.
- Rimuovere eventuali ostacoli tra gli auricolari ed il dispositivo.
- Spegnere qualsiasi dispositivo wireless LAN quando non viene utilizzato.

Collegamento dispositivo Bluetooth®

Non si riesce ad ottenere il collegamento con il dispositivo.

- È possibile abbinare con gli auricolari un massimo di 10 Bluetooth® dispositivi. Quando si abbina un dispositivo dopo che è stato superato il numero massimo, i dispositivi precedenti vengono sovrascritti. Per usare nuovamente i dispositivi sovrascritti, effettuare nuovamente l'abbinamento.
- Cancellare le informazioni di abbinamento relative a questa unità dal dispositivo Bluetooth®, quindi effettuare nuovamente l'abbinamento. (→ 14)

Telefonate

La voce della persona che sta chiamando è bassa.

- Alzare il volume anche sul dispositivo Bluetooth®, non solo sulle cuffie.

Impossibile effettuare una telefonata.

- Verificare se il dispositivo compatibile Bluetooth® supporta il profilo "HSP" o "HFP". Per informazioni sui profili, vedere "Ascolto di musica" (→ 16) e "Effettuare una telefonata" (→ 17). Vedere anche il manuale operativo del telefono abilitato Bluetooth®.
- Verificare le impostazioni audio sul telefono compatibile Bluetooth® e se l'impostazione non consente la comunicazione con questa unità, modificare l'impostazione. (→ 14)

Generale

Non è possibile far funzionare gli auricolari.

- Provare ad accendere e spegnere. (→ 12)

La batteria sinistra e destra si scaricano a velocità diverse.

- Ci possono essere differenze tra sinistra e destra dovute alle condizioni del segnale ed all'utilizzo.

Amazon Alexa non risponde.

- Accertarsi che l'app Amazon Alexa sia attiva.
- Accertarsi che l'assistente vocale sia impostato su Amazon Alexa.
- Accertarsi che la comunicazione dati sia abilitata sul dispositivo mobile.
- Accertarsi che il dispositivo sia abbinato con l'app Amazon Alexa.

Alimentazione e carica

Impossibile caricare l'unità.

- Il cavo di ricarica USB è collegato saldamente al terminale USB del computer? (→ 10)
- Gli auricolari sono stati posizionati correttamente nella base di carica? (→ 10)
- Se i LED degli auricolari non si accendono anche dopo aver posizionato gli auricolari nella base di carica, questo significa che la batteria della base di carica è completamente scarica. Caricare prima la base di carica.
- Accertarsi di caricare ad una temperatura ambiente tra 10 °C e 35 °C.
- Accertarsi che il computer sia acceso e non sia in modalità standby o sleep.
- La porta USB che state usando funziona correttamente? Se il vostro computer dispone di altre porte USB, scollegare il connettore dalla porta attuale e collegarlo ad una delle altre porte.
- Se non è possibile effettuare le operazioni menzionate in precedenza, scollegare il cavo di ricarica USB e collegarlo nuovamente.
- L'unità è già completamente carica? I LED della base di carica si spengono immediatamente se l'unità è completamente carica.
- Se il tempo di carica ed il tempo di funzionamento si riducono, le batterie negli auricolari e nella base di carica potrebbero stare scaricandosi. (Cicli di carica per batterie incorporate: circa 500 volte ciascuna)

Gli auricolari o la base di carica si scaldano durante la carica.

- Gli auricolari e la base di carica potrebbero scaldarsi durante la carica, ma questo è normale.

Gli auricolari non si accendono.

- Dopo averli posizionati nella base di carica ed aver atteso l'accensione dei LED (in rosso) degli auricolari, rimuoverli.

I LED della base di carica non si accendono anche quando si apre il coperchio della base di carica.

- La batteria è scarica. Usare il cavo di carica USB (in dotazione) per caricare. (→ 10)
- Rimuovere gli auricolari dalla base di carica e dopo aver scollegato il cavo di carica USB, chiudere il coperchio ed attendere 3 minuti. Quindi aprire il coperchio della base di carica e verificare l'accensione.

Dati tecnici

■ Generale

	RZ-S500W	RZ-S300W
Alimentazione (Base di ricarica)	CC 5 V, 500 mA	
Batteria interna	Auricolari: 3,7 V, Litio-polimero 85 mAh Base di carica: 3,7 V, Litio-polimero 800 mAh	Auricolari: 3,7 V, Litio-polimero 55 mAh Base di carica: 3,7 V, Litio-polimero 800 mAh
Autonomia**1 (Auricolari)	Circa 6,5 ore (Cancellazione rumore: ON, AAC) Circa 7,5 ore (Cancellazione rumore: OFF, AAC) Circa 6 ore (Cancellazione rumore: ON, SBC) Circa 7 ore (Cancellazione rumore: OFF, SBC)	Circa 7,5 ore (AAC) Circa 7 ore (SBC)
Autonomia carica veloce**1 (Auricolari)	Carica di 15 min., Circa 70 min. (Cancellazione rumore: ON, AAC) Carica di 15 min., Circa 80 min. (Cancellazione rumore: OFF, AAC) Carica di 15 min., Circa 60 min. (Cancellazione rumore: ON, SBC) Carica di 15 min., Circa 70 min. (Cancellazione rumore: OFF, SBC)	Carica di 15 min., Circa 90 min. (AAC) Carica di 15 min., Circa 80 min. (SBC)
Autonomia**1 (Auricolari + Base di carica)	Circa 19,5 ore (Cancellazione rumore: ON, AAC) Circa 22,5 ore (Cancellazione rumore: OFF, AAC) Circa 18 ore (Cancellazione rumore: ON, SBC) Circa 21 ore (Cancellazione rumore: OFF, SBC)	Circa 30 ore (AAC) Circa 28 ore (SBC)
Tempo di inattività**1 (Auricolari)	Circa 7,5 ore (Cancellazione rumore: ON) Circa 12 ore (Cancellazione rumore: OFF, Spegnimento automatico non funziona)	Circa 24 ore (Spegnimento automatico non funziona)
Tempo di carica**2 (25 °C)	Auricolari: Circa 2 ore Base di carica: Circa 2,5 ore Auricolari con base di ricarica: Circa 4 ore	
Intervallo temperatura in carica	da 10 °C a 35 °C	
Temperatura di esercizio	da 0 °C a 40 °C	
Umidità di esercizio	Umidità relativa da 35 % a 80 % (senza condensa)	
Peso	Auricolare: Circa 7 g (solo un lato: L e R sono equivalenti) Base di carica: Circa 45 g	Auricolare: Circa 4 g (solo un lato: L e R sono equivalenti) Base di carica: Circa 45 g

*1 Può ridursi a seconda delle condizioni operative.

*2 Tempo necessario per caricare completamente una batteria scarica.

■ Sezione Bluetooth®

Specifiche di sistema Bluetooth®	Ver. 5.0
Classificazione delle apparecchiature wireless	Classe 1
Potenza massima RF	11 dBm
Banda di frequenza	da 2402 MHz a 2480 MHz
Profili supportati	A2DP, AVRCP, HSP, HFP
Codec supportati	SBC, AAC
Distanza operativa	Sino a 10 m

■ Sezione auricolari

	RZ-S500W	RZ-S300W
Driver	8 mm	6 mm
Microfono	Microfono MEMS mono	

■ Sezione base di carica

Terminale di carica	USB Tipo C
---------------------	------------

■ Sezione accessori

	RZ-S500W	RZ-S300W
Cavo di carica USB (Connettore ingresso: USB A, Connettore uscita: USB Tipo C)	Circa 0,5 m	
Set di copriauricolare	XS, S, M, L, XL (2 pezzi ciascuno), (È montata la taglia M)	XS, S, M, L (2 pezzi ciascuno), (È montata la taglia M)

■ Impermeabilità

Impermeabilità	Equivalente a IPX4 (solo auricolari)
----------------	--------------------------------------

• Dati tecnici soggetti a modifiche senza preavviso.

Quando si smaltisce il prodotto

Le batterie incorporate sono una preziosa risorsa riciclabile. Quando si smaltisce questa unità, invece di smaltirla nei rifiuti indifferenziati (rifiuto non combustibile), seguire le leggi nazionali locali e conferire presso il punto di raccolta appropriato. Contattare l'organizzazione governativa del proprio paese se non si è sicuri circa il punto di raccolta locale.

Vedere le specifiche in questo documento per informazioni riguardo alle batterie.

Dichiarazione di conformità (DoC)

Con il presente atto, "Panasonic Corporation" dichiara che questo prodotto è conforme ai requisiti base e altre disposizioni applicabili della direttiva 2014/53/UE.

I clienti possono scaricare una copia della DoC originale per i nostri prodotti RE dal nostro server DoC:

<http://www.ptc.panasonic.eu>

Contatto del Rappresentante Autorizzato:

Panasonic Marketing Europe GmbH,

Panasonic Testing Centre, Winsbergring 15, 22525 Hamburg, Germania

Tipo di wireless	Banda di frequenza	Potenza massima (dBm e.i.r.p)
Bluetooth®	2402 - 2480 MHz	11 dBm

Smaltimento di vecchie apparecchiature e batterie usate**Solo per Unione Europea e Nazioni con sistemi di raccolta e smaltimento**

Questi simboli sui prodotti, sull'imballaggio e/o sulle documentazioni o manuali accompagnanti i prodotti indicano che i prodotti elettrici, elettronici e le batterie usate non devono essere buttati nei rifiuti domestici generici.

Per un trattamento adeguato, recupero e riciclaggio di vecchi prodotti e batterie usate vi invitiamo a portarli negli appositi punti di raccolta secondo la legislazione vigente nel vostro paese.

Con uno smaltimento corretto, contribuirete a salvare importanti risorse e ad evitare i potenziali effetti negativi sulla salute umana e sull'ambiente.

Per ulteriori informazioni su raccolta e riciclaggio, vi invitiamo a contattare il vostro comune.

Lo smaltimento non corretto di questi rifiuti potrebbe comportare sanzioni in accordo con la legislazione nazionale.

**(Note per il simbolo batterie (simbolo sotto)):**

Questo simbolo può essere usato in combinazione con un simbolo chimico. In questo caso è conforme ai requisiti indicati dalla Direttiva per il prodotto chimico in questione.

Manufactured by:

Panasonic Corporation
Kadoma, Osaka, Japan

Authorized Representative in Europe:

Panasonic Marketing Europe GmbH
Panasonic Testing Centre
Winsbergring 15, 22525 Hamburg, Germany



Panasonic Corporation

<http://www.panasonic.com>

© Panasonic Corporation 2020

It

PNQP1522ZA
F0620SR0