

Panasonic

Operating Instructions (Household) Oral Irrigator

Model No. EW1411



English	3	Dansk	95	Česky	183
Deutsch	17	Português	109	Slovensky	197
Français	33	Norsk	125	Magyar	211
Italiano	49	Svenska	139	Română	227
Nederlands	65	Suomi	153		
Español	81	Polski	167		

Panasonic

Operating Instructions
 (Household) Oral Irrigator
 Model No. EW1411

Contents

Safety precautions.....	6	Frequently asked questions	14
Intended use	9	Troubleshooting	14
Parts identification	9	Battery life	15
Charging.....	10	Removing the built-in rechargeable battery.....	15
How to use	10	Specifications	16
After use	13	Changing the nozzle (Sold separately)...	16
Cleaning	13		

Thank you for purchasing this Panasonic product.

Before operating this unit, please read these instructions completely and save them for future use.

Warning

- Do not immerse the charger in water or wash it with water.
Doing so may cause electric shock or fire due to a short circuit.
- Always unplug the power plug from a household outlet when cleaning the charger.
Failure to do so may cause electric shock or injury.
- The supply cord cannot be replaced. If the cord is damaged, the charger should be scrapped.
Failure to do so may cause an accident or injury.
- Oral irrigators can be used by children aged from 8 years and above and persons with reduced physical, sensory or mental capabilities or lack of experience and knowledge under supervision.

- Oral irrigators shall be used only with cold or warm water, or specific solutions as defined in the manufacturer's instructions.
- Children shall not play with the appliance.
- The following symbol indicates that a specific detachable power supply unit is required for connecting the electrical appliance to the supply mains. The type reference of power supply unit is marked near the symbol.



Safety precautions

To reduce the risk of injury, loss of life, electric shock, fire, and damage to property, always observe the following safety precautions.

Explanation of symbols

The following symbols are used to classify and describe the level of hazard, injury, and property damage caused when the denotation is disregarded and improper use is performed.



DANGER

Denotes a potential hazard that will result in serious injury or death.



WARNING

Denotes a potential hazard that could result in serious injury or death.



CAUTION

Denotes a hazard that could result in minor injury or property damage.

The following symbols are used to classify and describe the type of instructions to be observed.



This symbol is used to alert users to a specific operating procedure that must not be performed.



This symbol is used to alert users to a specific operating procedure that must be followed in order to operate the unit safely.



WARNING

► Preventing accidents

Do not store within the reach of children or infants.

Do not let them use it.



- Doing so may cause an accident or injury due to accidental ingestion of removable parts.

► Power supply

Do not connect or disconnect the power plug to a household outlet with a wet hand.



- Doing so may cause electric shock or injury.

Do not immerse the charger in water or wash it with water.

Do not place the charger over or near water filled sink or bathtub.

Do not use when the cord or the power plug is damaged or when the fitting into the household outlet is loose.



Do not damage, modify, forcefully bend, pull, twist, or bundle the cord.

Also, do not place anything heavy on or pinch the cord.

- Doing so may cause electric shock or fire due to a short circuit.

Do not use anything other than the supplied charger. Also, do not charge any other product with the supplied charger.



- Doing so may cause burn or fire due to a short circuit.



WARNING



Do not use in a way exceeding the rating of the household outlet or the wiring.

- Exceeding the rating by connecting too many power plugs to one household outlet may cause fire due to overheating.



Always ensure the appliance is operated on an electric power source matched to the rated voltage indicated on the charger.

Fully insert the power plug.

- Failure to do so may cause fire or electric shock.

► In case of an abnormality or malfunction

Immediately stop using and remove the power plug if there is an abnormality or malfunction.

- Failure to do so may cause fire, electric shock, or injury.

<Abnormality or malfunction cases>



• **The main unit or charger is deformed or abnormally hot.**

• **The main unit or charger smells of burning.**

• **There is abnormal sound during use or charging of the main unit or charger.**

- Immediately request inspection or repair at an authorized service centre.

► This product



This product has a built-in rechargeable battery. Do not throw into flame or heat.

- Doing so may cause fluid leak, overheating, or explosion.



Do not modify or repair.

- Doing so may cause fire, electric shock, or injury.

Contact an authorized service centre for repair (battery change, etc.).



Never disassemble except when disposing of the product.

- Doing so may cause fire, electric shock, or injury.

► Cleaning



Always unplug the power plug from a household outlet when cleaning the charger.

- Failure to do so may cause electric shock or injury.



Regularly clean the power plug to prevent dust from accumulating (once every half a year).

- Failure to do so may cause fire due to insulation failure caused by humidity.

Disconnect the power plug and wipe with a dry cloth.



This appliance is not intended for use by persons (including children) with reduced physical, sensory or mental capabilities, or lack of experience and knowledge, unless they have been given supervision or instruction concerning use of the appliance by a person responsible for their safety. Children should be supervised to ensure that they do not play with the appliance.

- Failure to do so may cause an accident or injury.



The supply cord cannot be replaced. If the cord is damaged, the charger should be scrapped.

- Failure to do so may cause an accident or injury.



CAUTION

► Preventing damage to teeth and gums

People who are unable to operate should not use this appliance.



People with weak oral senses should not use this appliance.

- Doing so may cause injury or damage to teeth and gums.



People who may have periodontal disease, have teeth being treated, or concerned about symptoms within their mouth should consult a dentist before use.

- Failure to do so may cause injury or damage to teeth and gums.

► This product



Never use for a purpose other than oral cleaning.

- Doing so may cause an accident or injury when the stream of water is pointed toward the eyes, nose, ears, or throat.



Do not fill the tank with water warmer than 40 °C.

- Doing so may cause burns.



Do not share nozzle with your family or other people.

- Doing so may cause infection or inflammation.

► Note the following precautions



Do not allow metal objects or trash to adhere to the power plug.

- Doing so may cause electric shock or fire due to a short circuit.



Do not drop or subject to shock.

- Doing so may cause injury.



Do not wrap the cord around the charger when storing.

- Doing so may cause the wire in the cord to break with the load, and may cause fire due to a short circuit.



Disconnect the power plug from the household outlet when not using for extended period of time.

- Failure to do so may cause electric shock or fire due to electrical leakage resulting from insulation deterioration.



Disconnect the power plug by holding onto it instead of the cord.

- Failure to do so may cause electric shock or fire due to a short circuit.



After use, always care for and clean the appliance. (See page 13.)

- Failure to do so may cause damage to your health if used without keeping it sanitized due to propagation of mold and bacteria.

► Disposal of the rechargeable battery



DANGER

The rechargeable battery is exclusively for use with this appliance. Do not use the battery with other products.

Do not charge the battery after it has been removed from the product.



- Do not throw into fire or apply heat.
 - Do not solder, disassemble or modify the battery.
 - Do not let the positive and negative terminals of the battery get in contact with each other through metallic objects.
 - Do not carry or store the battery together with metallic jewelry such as necklaces and hairpins.
 - Never peel off the tube.
- Doing so may cause fluid leak, overheating, or explosion.

WARNING

-  After removing the rechargeable battery, do not keep it within the reach of children and infants.
- The battery will harm the body if accidentally swallowed. If this happens, consult a physician immediately.

If the battery fluid leaks out, take the following procedures. Do not touch the battery with your bare hands.

- The battery fluid may cause blindness if it comes in contact with your eyes. Do not rub your eyes. Wash immediately with clean water and consult a physician.
- The battery fluid may cause inflammation or injury if it comes in contact with the skin or clothes. Wash it off thoroughly with clean water and consult a physician.

Intended use

- Do not put salt, mouthwash or other chemicals into the water tank. Doing so may cause malfunction.
- Do not dry the main unit with a dryer or a fan heater. Doing so may cause malfunction or deformation of the parts.
- Do not wipe with thinners, benzene, alcohol etc. Doing so may cause malfunction, cracking or discoloration of the parts.
- Store the appliance in a place with low humidity after use. Leaving the appliance in a bathroom may cause malfunction.

Parts identification

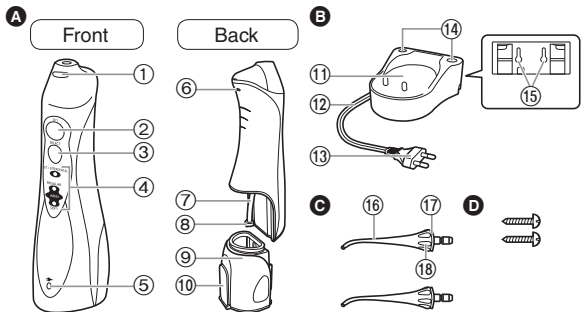

A Main unit

- ① Nozzle release button
- ② Power switch [0/1]
- ③ Mode switch
- ④ Mode indicator
- ⑤ Charging indicator
- ⑥ Ventilation hole
- ⑦ Suction hose
- ⑧ Filter
- ⑨ Water tank
- ⑩ Water tank cap

B Charger (RE8-47/RE8-53)

(The shape of the power plug differs depending on the area.)

C Nozzle (x2)

- ⑪ Charging section
- ⑫ Cord
- ⑬ Power plug
- ⑭ Nozzle stands
- ⑮ Screw holes for wall mounting
The charger can be mounted on a wall using two wood screws.
- ⑯ Nozzle
- ⑰ Identification ring
- ⑱ Nozzle handle

D 2 screws

Accessories

Note

There may be moisture inside the main unit (water tank and suction hose) left from the distilled water used for product testing.

Charging

► On the bathroom countertop or a shelf

1. Place the cord in the right, left or centre cord guide, depending on where the charger will be placed.
2. Place the charger on a secure, level surface.
3. Plug in the power plug.

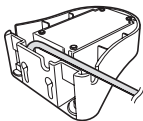

1 Insert main unit so it stands upright in the charging section.

The charging indicator will light up.

- Be sure to place the main unit upright. If the main unit is tilted or not in direct contact with the charger, the main unit may not charge properly.
- Charging is completed in about 15 hours.
- The lamp does not go off even when charging ends.
- The main unit will provide an operation time of approximately 15 minutes of use when the battery is fully charged. (The operating duration will become shorter as the batteries get older.)

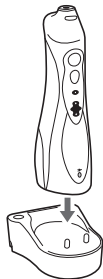

2 Disconnect the power plug after charging is completed.

- The battery performance will not be affected even if it is charged for more than 15 hours.

Notes

- When using the appliance for the first time or if it has not been used for more than half a year, the charging indicator may not light up for several minutes after charging starts or the operating time may become shorter. In such cases, charge the battery for 23 hours or more.
- Recommended ambient temperature for charging is 0 – 35 °C. Battery performance may decrease outside of the recommended temperature.

How to use

1 Attach the nozzle firmly onto the main unit.



2 Open the water tank cap, hold the main unit so it is level, and fill the tank with water.

- Always use new tap water or lukewarm water.
- If the water feels cold, use lukewarm water with a temperature of 40 °C or less.















3 Close the water tank cap, making sure it locks in place.



4 Press the mode switch and select the desired water jet mode.

- The mode indicator will glow the previously selected mode. If the appliance is not used for more than 30 days, or after the appliance has been fully charged from its fully discharged state, the mode is initialized to AIR IN (SOFT). (When the battery is drained, the mode will be reset but this is not a fault.)
- If you want to use a different mode, press the mode switch until it changes to the desired setting. Pressing the mode switch will change the mode from AIR IN (SOFT) to AIR IN (REGULAR) to JET to INTERDENTAL.

Mode	Description
JET / INTERDENTAL  REGULAR  AIR IN  SOFT	INTERDENTAL mode (indicator blinks) <ul style="list-style-type: none"> • A fully filled water tank provides approximately 2 minutes of use. This mode is for concentrated care of the zones between the teeth with intermittent water flow.
JET / INTERDENTAL  REGULAR  AIR IN  SOFT	JET mode (indicator glows) <ul style="list-style-type: none"> • A fully filled water tank provides approximately 35 seconds of use. This mode is for concentrated care of the zones between the teeth with strong water flow.
JET / INTERDENTAL  REGULAR  AIR IN  SOFT	AIR IN (REGULAR) mode <ul style="list-style-type: none"> • This mode is for periodontal pocket cleaning and gum care.
JET / INTERDENTAL  REGULAR  AIR IN  SOFT	AIR IN (SOFT) mode <ul style="list-style-type: none"> • This mode is for gently massaging the gums.

Notes

- When you use the appliance for the first time, press the power switch to turn the appliance on and test each of the water jet modes with the tank filled with water.
- The appliance may not operate in an ambient temperature approximately 5 °C or lower.
- Do not hold the tip of the nozzle firmly against the teeth or gums.
- Since plaque adhering to the surface of teeth cannot be removed only with water flow, brushing is always necessary. It is recommended to clean inside your mouth with water flow after brushing your teeth.
- Do not operate the main unit when empty other than when pouring out any remaining water after use. Operating the main unit without water may result in a malfunction.

5 Place the nozzle in your mouth and close your mouth gently before pressing the power switch.



- To use, place your face over a washbasin, and with the main unit upright and the nozzle at the top, raise your elbow.
- Pressing the mode switch during use will change the mode.
- If the nozzle is inclined too much, water will come out of the ventilation hole instead of the nozzle. (The ventilation hole in the rear of the main unit allows for easier water suction of the hose.)

Turn the nozzle handle to adjust the direction of the water flow.

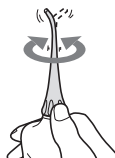

6 After use, press the power switch to turn off the main unit.

- Stop operation with the nozzle still in the mouth to prevent water from splashing.

► Cleaning the space between the teeth

(To clean with one filling of the water tank)

In the INTERDENTAL mode

- Direct the water flow onto the \triangle zone between the teeth.
- Move to the next space between the teeth while the water flow is paused.
- Direct from the front and rear sides of the teeth.
- A fully filled water tank provides approximately 2 minutes of use.



(To clean with plenty of water)

In the JET mode

- Direct the water flow onto the \triangle zone between the teeth.
- Direct from the front and rear sides of the teeth.
- A fully filled water tank provides approximately 35 seconds of use.



► Periodontal pocket cleaning

In the AIR IN (REGULAR) mode

- Aim the water flow at the space between the teeth and gum.
- Slowly shift the water flow along the gum.
- Clean the front and back of the teeth and behind the molars as well.
- Clean the areas of concern in the gum in the AIR IN (SOFT) mode.
- * Do not clean the periodontal pocket in JET mode, since the strength of water flow is too strong.



► Gum care

In the AIR IN (REGULAR) mode

- Stimulate the gum.
- Gently stimulate the areas of concern in the gum in the AIR IN (SOFT) mode.



After use

1. Open the water tank cap and pour out the water.

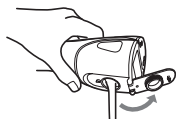

2. Turn on the power switch and drain out the water.

- Operate until no more water appears and then turn off the power switch.

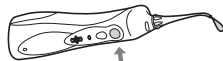

3. Stand the main unit in the charger.

4. While pressing the nozzle release button, remove the nozzle from the main unit and place it on the nozzle stand.

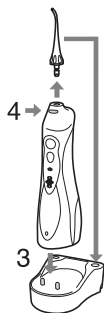

Cleaning

1. Pull out the water tank downwards.



2. Clean with water.



- Remove the identification ring and clean with water.
- Do not wash with hot water exceeding 50 °C.
- If using a detergent, use one suitable for dishwashing. Rinse well with water to ensure no detergent remains after cleaning.
- Wipe away moisture with a towel and leave to dry in a well-ventilated area.

Scrub the filter at the tip of the suction hose lightly with a soft brush.

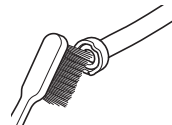

3. Wipe away the water with a towel etc. and dry.

4. Align and slide the water tank along the groove and install it securely.



Use a cloth to wipe away the stains on the charger.

- Never use thinners, benzene, or alcohol since it may cause malfunction or cracking/discoloration of the parts.
- Do not clean the charger with water.
- About once every six months wipe the prongs of the power plug with a dry cloth.



Frequently asked questions

Question	Answer
Will the battery be exhausted after a long period of disuse?	▶ When the appliance is not used for 6 months or more, the battery will weaken (leak battery fluid, etc.). Fully charge the battery once every 6 months.
Can the battery be charged before every use?	▶ Yes, but it is recommended that you charge the battery when it is empty. The life of the battery will vary depending upon usage and storage conditions.

Troubleshooting

Problem	Possible cause	Action
The appliance does not operate.	▶ You have just purchased the product or it has not been used for more than 6 months.	▶ Charge the unit for at least 23 hours. (See page 10.)
	▶ The charging time is short.	
The appliance can be used only for several minutes, even if it is charged.	▶ The main unit is not standing upright on the charger. (See page 10.)	▶ Stand the main unit upright so that its base contacts the charging section of the charger.
	▶ Battery life is over (approx. 3 years).	▶ The battery has reached the end of its life. (See page 15.)
	▶ The nozzle is clogged.	▶ Replace the nozzle.
Water pressure is low.	▶ Mouth of the nozzle is squashed.	▶ Clean filter. (See page 13.)
	▶ Filter is clogged.	
Water does not come out.	▶ The main unit is tilted too much while in use.	▶ Use with the main unit in a vertical state. (See page 11.)

If the problems still cannot be solved, contact the store where you purchased the unit or a service centre authorized by Panasonic for repair.

Battery life

The battery life is about 3 years when charged about once a week (when used by one person).

If the operating time is significantly shorter even after a full charge, the battery has reached the end of its life. (The operating life of the battery may differ depending on usage or storage conditions)

Have the battery replaced by an authorized service centre.

Removing the built-in rechargeable battery

Remove the built-in rechargeable battery before disposing the appliance.

Please make sure that the battery is disposed of at an officially designated location if there is one.

This figure must only be used when disposing the appliance, and must not be used to repair it. If you dismantle the appliance yourself, it will no longer be waterproof, which may cause it to malfunction.

- Remove the appliance from the charger when removing the battery.
- Press the power switch to turn on the power and then keep the power on until the battery is completely discharged.
- Perform steps ① to ⑥ and lift the battery, and then remove it.
- Take care not to short circuit the positive and negative terminals of the removed battery, and insulate the terminals by applying tape to them.

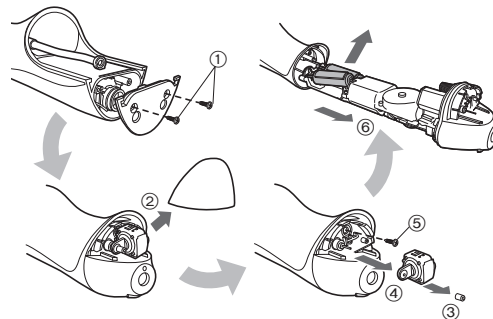

For environmental protection and recycling of materials

This appliance contains a Nickel-Metal Hydride battery.

Please make sure that the battery is disposed of at an officially assigned location, if there is one in your country.

Specifications

Power source	See the name plate on the product (Automatic voltage conversion)
Charging time	Approx. 15 hours
Power consumption	Approx. 1 W
Pump frequency	1 400 pulses/minute*
Water pressure	INTERDENTAL: Approx. 590 kPa (approx. 6.0 kgf/cm ²) JET: Approx. 590 kPa (approx. 6.0 kgf/cm ²) AIR IN (REGULAR): Approx. 390 kPa (approx. 4.0 kgf/cm ²) AIR IN (SOFT): Approx. 200 kPa (approx. 2.0 kgf/cm ²)
Operating time	Approx. 15 minutes*, approx. 60 minutes** (at 20 °C when fully charged)
Tank volume	Approx. 130 mL (approx. 35 seconds*, approx. 120 seconds**)
Dimensions	Main unit: 197 (H) x 59 (W) x 75 (D) mm (Not including nozzle) Charger: 40 (H) x 93 (W) x 98 (D) mm
Mass	Main unit: Approx. 305 g (Including nozzle) Charger: Approx. 180 g
Airborne Acoustical Noise	65 (dB (A) re 1 pW)

* When using AIR IN (REGULAR) mode

** When using INTERDENTAL mode

This product is intended for household use only.

Changing the nozzle (Sold separately)

- If the tip of nozzle gets deformed, please replace with a new nozzle.
- The nozzle is a consumable. The nozzle should be replaced with a new one every 6 months or so due to hygiene reasons, even if its shape is unchanged.



New nozzle (tip)



Deformed (worn) nozzle (tip)

Part number	Replacement Nozzle for EW1411	
EW0950	Nozzle	

Disposal of Old Equipment and Batteries

Only for European Union and countries with recycling systems



These symbols on the products, packaging, and/or accompanying documents mean that used electrical and electronic products and batteries must not be mixed with general household waste.

For proper treatment, recovery and recycling of old products and batteries, please take them to applicable collection points in accordance with your national legislation.

By disposing of them correctly, you will help to save valuable resources and prevent any potential negative effects on human health and the environment.

For more information about collection and recycling, please contact your local municipality.

Penalties may be applicable for incorrect disposal of this waste, in accordance with national legislation.



Note for the battery symbol (bottom symbol)

This symbol might be used in combination with a chemical symbol. In this case it complies with the requirement set by the Directive for the chemical involved.

Inhalt

Sicherheitshinweise	20	Häufig gestellte Fragen.....	29
Beabsichtigter Gebrauch.....	23	Fehlersuche	29
Bezeichnung der Bauteile.....	24	Akkulebensdauer.....	30
Aufladen	24	Entnehmen des integrierten Akkus	30
Wie das Gerät zu verwenden ist.....	25	Spezifikationen	31
Nach dem Gebrauch.....	27	Auswechseln der Düse (separat erhältlich)	31
Reinigung	28		

Vielen Dank, dass Sie sich für den Kauf dieses Panasonic-Produkts entschieden haben.

Bevor Sie dieses Gerät in Betrieb nehmen, lesen Sie sich bitte diese Anleitung vollständig durch und bewahren Sie sie für ein späteres Nachschlagen auf.

Warnung

- Benutzen Sie nie Wasser zur Reinigung der Ladestation. Ansonsten kann es durch einen Kurzschluss zu einem elektrischen Schlag oder Brand kommen.
- Immer den Netzstecker aus der Wandsteckdose ziehen, wenn Sie die Ladestation reinigen. Ansonsten kann es zu einem elektrischen Schlag oder Verletzungen kommen.
- Das Netzkabel kann nicht ausgetauscht werden. Wenn das Netzkabel beschädigt ist, sollte die Ladestation entsorgt werden. Ansonsten kann es zu einem Unfall oder Verletzungen kommen.
- Mundduschen können von Kindern ab 8 Jahren verwendet werden. Unter Aufsicht können Sie ebenfalls von Personen mit reduzierten physischen, sensorischen oder mentalen Fähigkeiten verwendet werden oder von Personen, denen entsprechende Kenntnisse und Erfahrungen fehlen.

- Mundduschen dürfen nur mit warmem oder kaltem Wasser verwendet werden oder mit speziellen Lösungen, so wie sie in den Herstelleranleitungen festgelegt sind.
- Kinder dürfen mit dem Gerät nicht spielen.
- Das folgende Symbol zeigt an, dass ein spezielles abnehmbares Netzteil für den Anschluss des elektrischen Gerätes an das Versorgungsnetz erforderlich ist. Die Typenbezeichnung des Netzteils ist neben dem Symbol angegeben.



Sicherheitshinweise

Um das Risiko von Verletzungen, Tod, elektrischem Schlag, Brand und Sachschäden zu reduzieren, beachten Sie immer die folgenden Sicherheitsmaßnahmen.

Erklärung der Symbole

Die folgenden Symbole werden verwendet, um die Größe der Gefahr, Verletzung und Schäden am Eigentum zu beschreiben, die verursacht werden, wenn die Beschreibung nicht beachtet wird und ein unsachgemäßer Gebrauch erfolgt.



GEFAHR

Bezeichnet eine mögliche Gefahr, die zu ernsthaften Verletzungen oder zum Tod führt.



WARNUNG

Bezeichnet eine mögliche Gefahr, die zu ernsthaften Verletzungen oder zum Tod führen könnte.



VORSICHT

Bezeichnet eine Gefahr, die zu kleineren Verletzungen oder Sachschäden führen kann.

Die folgenden Symbole werden verwendet, um die Art der Anleitungen, die beachtet werden müssen, zu klassifizieren und zu beschreiben.



Dieses Symbol wird verwendet, um die Benutzer auf einen speziellen Betriebsablauf aufmerksam zu machen, der nicht ausgeführt werden darf.



Dieses Symbol wird verwendet, um die Benutzer auf einen bestimmten Betriebsablauf aufmerksam zu machen, der befolgt werden muss, um das Gerät sicher zu betreiben.



WARNUNG

► Unfälle vermeiden

Nicht in Reichweite von Kindern oder Kleinkindern lagern. Vermeiden Sie eine Benutzung des Gerätes durch Kinder oder Kleinkinder.



- Ansonsten kann es zu Unfällen oder Verletzungen durch die versehentliche Einnahme abnehmbarer Teile kommen.

► Stromversorgung

Den Netzstecker mit nassen Händen weder in die Steckdose stecken noch ihn von ihr abziehen.



- Sonst kann es zu einem elektrischem Schlag oder Verletzungen kommen.

Benutzen Sie nie Wasser zur Reinigung der Ladestation. Stellen Sie das Ladegerät nicht über oder in die Nähe mit Wasser gefüllter Waschbecken oder Badewannen. Verwenden Sie das Gerät nicht, wenn Netzkabel oder Netzstecker beschädigt sind, bzw. der Netzstecker nur lose in die Steckdose eingesteckt ist.



Das Netzkabel darf weder beschädigt, abgeändert, übermäßig verbogen, gezogen, verdreht oder verknäuel werden.

Stellen Sie auch nichts Schweres auf das Netzkabel und klemmen Sie es nicht ein.

- Ansonsten kann es durch einen Kurzschluss zu einem elektrischen Schlag oder Brand kommen.

Kein anderes als das mitgelieferte Ladegerät verwenden. Laden Sie auch kein anderes Gerät mit dem mitgelieferten Ladegerät auf.



- Ansonsten kann es durch einen Kurzschluss zu Verbrennungen oder Brand kommen.



WARNUNG

Nicht auf eine Art verwenden, welche die Nennleistung der Steckdose oder der Kabel übersteigt.



- Wird die Nennleistung überschritten, weil zu viele Netzstecker in einer Steckdose stecken, kann dies zu Brand durch Überhitzung führen.

Stellen Sie immer sicher, dass das Gerät mit einer elektrischen Stromquelle betrieben wird, die zu der Nennspannung passt, die auf dem Ladegerät angegeben ist. Stecken Sie den Netzstecker vollständig in die Steckdose.

- Andernfalls kann es zu Brand oder einem elektrischem Schlag kommen.

► Im Falle einer Anomalie oder Fehlfunktion

Stoppen Sie sofort den Gebrauch und entfernen Sie den Netzstecker, wenn sich das Gerät ungewöhnlich verhält oder ein Fehler auftritt.

- Andernfalls kann es zu Brand, elektrischem Schlag oder Verletzungen kommen.

<Anomalität oder Störungsfälle>



- **Das Hauptgerät oder Ladegerät ist deformiert oder wird ungewöhnlich heiß.**
- **Das Hauptgerät oder Ladegerät riecht verbrannt.**
- **Während des Gebrauchs oder Aufladens ist im Hauptgerät oder im Ladegerät ein ungewöhnlicher Ton zu hören.**
- Fordern Sie augenblicklich eine Überprüfung oder Reparatur bei einem autorisierten Kundenzentrum an.

► Dieses Produkt



Dieses Produkt hat einen eingebauten, wiederaufladbaren Akku. Den Akku nicht in eine Flamme oder Wärmequelle werfen.

- Nichtbeachtung führt zu Überhitzung, Undichtigkeit oder Explosion.

Nicht verändern oder reparieren.



- Sonst kann es zu Brand, elektrischem Schlag oder Verletzungen kommen.

Zur Reparatur setzen Sie sich mit einem autorisierten Kundenzentrum in Verbindung (Akku austausch, usw.).



Zerlegen Sie niemals das Produkt, außer wenn Sie es entsorgen.

- Sonst kann zu Brand, elektrischem Schlag oder Verletzungen kommen.

► Reinigung



Immer den Netzstecker aus der Wandsteckdose ziehen, wenn Sie die Ladestation reinigen.

- Ansonsten kann es zu einem elektrischen Schlag oder Verletzungen kommen.



Reinigen Sie regelmäßig den Netzstecker, um zu verhindern, dass sich Staub ansammelt (alle halbe Jahre).

- Andernfalls kann es aufgrund eines Isolationsfehlers durch Feuchtigkeit zu Brand kommen.

Trennen Sie das Gerät vom Netz und wischen Sie es mit einem trockenen Tuch ab.



Dieses Gerät ist nicht zur Verwendung durch Personen (einschließlich Kindern) mit eingeschränkten physischen, sensorischen oder geistigen Fähigkeiten oder mangelnder Erfahrung und Wissen gedacht, es sei denn, sie erhalten eine angemessene Aufsicht oder ausführliche Anleitung zur Benutzung des Geräts durch eine für ihre Sicherheit zuständige Person.

Kinder sollten beaufsichtigt werden, um sicher zu gehen, dass sie nicht mit dem Gerät spielen.

- Ansonsten kann es zu einem Unfall oder Verletzungen kommen.



WARNUNG



Das Netzkabel kann nicht ausgetauscht werden. Wenn das Netzkabel beschädigt ist, sollte die Ladestation entsorgt werden.

- Ansonsten kann es zu einem Unfall oder Verletzungen kommen.



VORSICHT

► Schäden an Zähnen und Zahnfleisch vermeiden

Personen, die nicht in der Lage sind damit umzugehen, sollten dieses Gerät nicht verwenden.



Personen, die im Mund wenig Gefühl haben, sollten diesen Apparat nicht benutzen.

- Es kann sonst zu Schäden an Zähnen und Zahnfleisch kommen.

Personen, die unter Parodontose leiden, in zahnärztlicher Behandlung sind oder krankheitsähnliche Symptome in ihrem Mund festgestellt haben, sollten vor Gebrauch einen Zahnarzt konsultieren.



- Ansonsten kann es zu Verletzungen an Zähnen und Zahnfleisch kommen.

► Dieses Produkt

Verwenden Sie das Gerät ausschließlich zur oralen Reinigung.



- Ansonsten kann es zu Unfällen oder Verletzungen kommen, wenn der Wasserstrahl auf die Augen, Nase, Ohren oder Hals gerichtet wird.



Füllen Sie den Tank nicht mit Wasser, das wärmer als 40 °C ist.

- Andernfalls kann es zu Verbrennungen kommen.



Verwenden Sie die Düse nicht gemeinsam mit Ihrer Familie oder anderen Personen.

- Ansonsten kann es zu Infektionen oder Entzündungen kommen.

► Beachten Sie die folgenden Vorsichtsmaßnahmen

Lassen Sie keine Metallgegenstände oder Schmutz am Netzstecker haften.



- Ansonsten kann es durch einen Kurzschluss zu einem elektrischen Schlag oder Brand kommen.

Nicht das Gerät und Adapter fallen lassen und setzen Sie sie keinen Schlägen aus.



- Andernfalls kann es zu Verletzungen kommen.

Achten Sie beim Aufbewahren der Ladestation darauf, das Netzkabel nicht um das Gerät zu wickeln.



- Andernfalls kann es passieren, dass das Netzkabel unter der Last bricht und es so zu einem Brand durch Kurzschluss kommt.

Trennen Sie den Netzstecker vom Netz, wenn Sie das Gerät längere Zeit nicht verwenden.



- Eine Nichtbefolgung kann einen elektrischen Schlag oder Brand aufgrund eines elektrischen Leckstroms durch die Verschlechterung der Isolierung verursachen.

Ziehen Sie beim Ausstecken am Netzstecker und nicht am Netzkabel.



- Ansonsten kann es durch einen Kurzschluss zu elektrischen Schlägen oder Brand kommen.

Nach Gebrauch, pflegen und reinigen Sie das Gerät immer. (Siehe Seite 28.)



- Bei Nichtbeachtung kann es zu Gesundheitsschäden führen, da es, wenn es nicht desinfiziert wird, zu Schimmel und Bakterienbildung kommen kann.

► Entsorgung des Akkus

GEFAHR

Der Akku ist ausschließlich für die Benutzung mit diesem Gerät bestimmt. Verwenden Sie den Akku nicht für andere Geräte.

Laden Sie den Akku nicht mehr auf, nachdem er entfernt wurde.

- Werfen Sie den Akku nicht ins Feuer und setzen Sie ihn nicht Hitze aus.
 - Den Akku nicht löten, zerlegen oder modifizieren.
 - Lassen Sie die positiv und negativ geladenen Pole nicht mittels metallener Objekte miteinander in Berührung kommen.
 - Bewahren Sie keinen metallenen Schmuck oder Haarnadeln in der Nähe des Akkus auf.
 - Ziehen Sie niemals die Hülsen ab.
- Nichtbeachtung führt zu Überhitzung, Undichtigkeit oder Explosion.

WARNUNG

Nach der Entfernung des Akkus bewahren Sie diesen außer Reichweite von Kindern auf.

- Wird der Akku versehentlich verschluckt, kann dieser körperlichen Schaden verursachen.
- Sollte es dazu kommen, verständigen Sie bitte sofort einen Arzt.

Sollte Flüssigkeit austreten, sind folgende Maßnahmen zu ergreifen. Fassen Sie den Akku nicht mit bloßen Händen an.

- Flüssigkeit kann bei Augenkontakt zu Blindheit führen.

Fassen Sie sich nicht an die Augen. Waschen Sie die Stelle mit klarem Wasser aus und verständigen Sie einen Arzt.

- Flüssigkeit kann bei Kontakt mit Kleidung oder Hautkontakt zu Entzündungen und Verletzungen führen.

Waschen Sie die Stelle gründlich mit klarem Wasser aus und verständigen Sie einen Arzt.

Beabsichtigter Gebrauch

- Kein Salz, Mundwasser oder andere Chemikalien in den Wassertank füllen. Andernfalls kann es zu Fehlfunktionen kommen.
- Das Hauptgerät nicht mit einem Trockner oder einem Heizlüfter trocknen. Andernfalls kann es zu Fehlfunktionen oder Verformung der Teile kommen.
- Nicht mit Verdünner, Benzin, Alkohol usw. abwischen. Dies kann zu Fehlfunktionen, Rissen oder Verfärbungen der Teile führen.
- Bewahren Sie das Gerät nach dem Gebrauch an einem Ort mit niedriger Luftfeuchtigkeit auf.

Bezeichnung der Bauteile

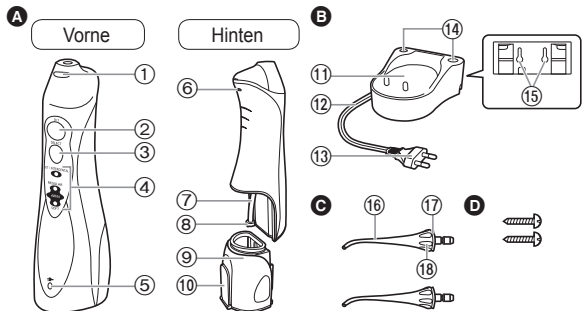

A Hauptgerät

- ① Düsenfreigabetaste
- ② Netzschalter [0/1]
- ③ Modusschalter (mode)
- ④ Modus-Anzeiger
- ⑤ Ladeanzeige (charge)
- ⑥ Belüftungsloch
- ⑦ Ansaugschlauch
- ⑧ Filter
- ⑨ Wassertank
- ⑩ Wassertankklappe

B Ladestation (RE8-47/RE8-53) (Die Netzsteckerform variiert je nach Gebiet.)

- ⑪ Aufladeteil

C Düse (x2)

- ⑫ Netz Kabel
- ⑬ Netzstecker
- ⑭ Düsenständer
- ⑮ Schraublöcher für die Wandmontage
Die Ladestation kann an einer Wand mit Hilfe von zwei Holzschrauben montiert werden.

D 2 Schrauben

- ⑯ Düse
 - ⑰ Identifikationsring
 - ⑱ Griffzone
- Zubehör

Hinweis

Es kann sich im Inneren des Hauptgeräts Feuchtigkeit bilden (Wassertank und Ansaugschlauch) die von verbleibendem destillierten Wasser stammt, das für die Produktprüfung verwendet wurde.

Aufladen

► Auf der Badezimmer-Arbeitsplatte oder auf einem Regal

1. Stecken Sie das Netzkabel in die rechte, linke oder mittlere Kabelführung, je nachdem, wo die Ladestation platziert werden soll.
2. Stellen Sie die Ladestation auf eine sichere, ebene Oberfläche.
3. Stecken Sie den Netzstecker ein.

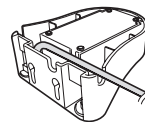

1 Stecken Sie das Hauptgerät so hinein, dass es aufrecht im Aufladeteil steht.

Die Ladeanzeige (charge) wird aufleuchten.

- Achten Sie darauf, das Hauptgerät aufrecht zu platzieren. Wenn das Hauptgerät geneigt oder nicht in direktem Kontakt mit der Ladestation ist, kann es nicht richtig aufgeladen werden.
- Der Ladevorgang ist etwa nach 15 Stunden abgeschlossen.
- Die Lampe erlischt nicht, auch wenn der Ladevorgang beendet ist.
- Das Hauptgerät wird eine Betriebszeit von ca. 15 Minuten bereitstellen, wenn der Akku vollständig geladen ist. (Die Betriebsdauer wird kürzer werden, wenn die Batterien älter werden.)

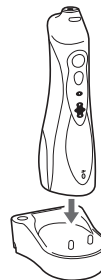

2 Ziehen Sie den Netzstecker heraus, nachdem der Ladevorgang abgeschlossen ist.

- Die Akkuleistung wird nicht beeinträchtigt, selbst wenn er länger als 15 Stunden aufgeladen wird.

Hinweise

- Wenn Sie das Gerät zum ersten Mal verwenden oder wenn es länger als ein halbes Jahr nicht verwendet wurde, kann es sein, dass die Ladeanzeige (charge) mehrere Minuten nicht leuchtet, nachdem der Ladevorgang beginnt oder die Betriebszeit kann kürzer werden. In solchen Fällen laden Sie den Akku 23 Stunden oder länger auf.
- Empfohlene Umgebungstemperatur beim Laden ist 0 - 35 ° C. Die Akkuleistung kann sich unter extrem niedrigen oder hohen Temperaturen verringern und der Akku wird nicht richtig geladen.

Wie das Gerät zu verwenden ist

- 1** Bringen Sie die Düse fest am Hauptgerät an.



- 2** Öffnen Sie die Wassertankklappe, halten Sie das Hauptgerät gerade und füllen Sie den Tank mit Wasser auf.

- Verwenden Sie immer frisches Leitungswasser oder lauwarmes Wasser.
- Wenn sich das Wasser kalt anfühlt, verwenden Sie lauwarmes Wasser bei einer Temperatur von 40 ° C oder weniger.





- 3** Schließen Sie die Wassertankklappe und achten Sie darauf, dass sie einrastet.



4 Drücken Sie den Modusschalter (mode) und wählen Sie den gewünschten Wasserdüsenmodus.

- Der Modus-Anzeiger leuchtet entsprechend dem vorher gewählten Modus. Wenn das Gerät nicht länger als 30 Tage verwendet wird oder nachdem das Gerät vollständig geladen wurde, nachdem es sich entladen hatte, wird der Modus auf AIR IN (SOFT) [LUFT EIN (SANFT)] initialisiert. (Wenn der Akku leer ist, wird der Modus zurückgesetzt, aber das ist kein Fehler.)
- Wenn Sie einen anderen Modus verwenden möchten, drücken Sie den Modusschalter (mode), bis die gewünschte Einstellung erzielt ist. Durch Drücken des Modusschalters (mode), wird der Modus von AIR IN (SOFT) [LUFT EIN (SANFT)] auf AIR IN (REGULAR) [LUFT EIN (REGULÄR)] bis JET (DÜSE) bis zu INTERDENTAL (INTERDENTAL) geändert.

Modus	Beschreibung
JET / INTERDENTAL  REGULAR  AIR IN  SOFT 	INTERDENTAL (INTERDENTAL) Modus (Anzeige blinkt) <ul style="list-style-type: none"> • Ein vollständig gefüllter Wassertank kann etwa 2 Minuten verwendet werden. Dieser Modus ist für konzentrierte Pflege der Bereiche zwischen den Zähnen mit intermittierendem Wasserfluss.
JET / INTERDENTAL  REGULAR  AIR IN  SOFT 	JET (DÜSE) Modus (Anzeige leuchtet) <ul style="list-style-type: none"> • Ein vollständig gefüllter Wassertank kann etwa 35 Sekunden verwendet werden. Dieser Modus ist für konzentrierte Pflege der Bereiche zwischen den Zähnen mit starkem Wasserfluss.
JET / INTERDENTAL  REGULAR  AIR IN  SOFT 	AIR IN (REGULAR) [LUFT EIN (REGULÄR)] Modus <ul style="list-style-type: none"> • Dieser Modus dient der Zahnfleischtaschenreinigung und Zahnfleischpflege.
JET / INTERDENTAL  REGULAR  AIR IN  SOFT 	AIR IN (SOFT) [LUFT EIN (SANFT)] Modus <ul style="list-style-type: none"> • Dieser Modus dient der sanften Massage des Zahnfleisches.

Hinweise

- Wenn Sie das Gerät zum ersten Mal verwenden, drücken Sie den Netzschalter, um das Gerät einzuschalten und testen Sie die Wasserstrahlmodi bei gefülltem Wassertank.
- Das Gerät arbeitet bei einer Umgebungstemperatur von ungefähr 5 °C oder weniger möglicherweise nicht.
- Halten Sie die Spitze der Düse nicht zu fest gegen Zähne und Zahnfleisch.
- Da sich der Plaque, der sich auf der Oberfläche der Zähne ansammelt, nicht nur mit dem Wasserfluss entfernt werden kann, ist Bürsten immer notwendig. Es wird empfohlen, Ihren Mund mit Wasserfluss zu reinigen, nachdem Sie die Zähne geputzt haben.
- Nehmen Sie das Hauptgerät nicht in Betrieb wenn es leer ist und gießen Sie das restliche Wasser nach Gebrauch aus. Die Bedienung des Hauptgerätes ohne Wasser kann zu Fehlfunktionen führen.

5 Setzen Sie die Düse in den Mund und schließen Sie den Mund leicht, bevor Sie den Netzschalter drücken.

- Um das Gerät zu verwenden, halten Sie Ihr Gesicht über ein Waschbecken und mit aufrechten Hauptgerät und der Düse nach oben, heben Sie Ihren Ellenbogen an.
- Durch Drücken des Modusschalters (mode) während des Gebrauchs wird der Modus geändert.
- Wenn die Düse zu stark geneigt wird, wird Wasser aus dem Belüftungsloch anstelle der Düse kommen. (Das Belüftungsloch auf der Rückseite des Hauptgeräts ermöglicht eine leichtere Wasseransaugung des Schlauchs.)



Drehen Sie die Griffzone, um die Richtung des Wasserstroms einzustellen.

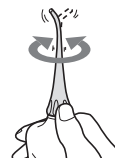

6 Drücken Sie nach dem Gebrauch den Netzschalter zum Ausschalten des Hauptgeräts.

- Stellen Sie den Betrieb ein, während Sie die Düse immer noch im Mund haben, um Spritzwasser zu verhindern.

► Reinigen Sie den Bereich zwischen den Zähnen

(Um mit einer Füllung des Wassertank zu reinigen)

Im INTERDENTAL (INTERDENTAL) Modus

- Richten Sie den Wasserdurchfluss auf den \triangle Bereich zwischen den Zähnen.
- Gehen Sie zum nächsten Bereich zwischen den Zähnen, während der Wasserfluss unterbrochen wird.
- Direkt von den vorderen und hinteren Seiten der Zähne.
- Ein vollständig gefüllter Wassertank kann etwa 2 Minuten verwendet werden.



(Um mit reichlich Wasser zu reinigen)

Im JET (DÜSE) Modus

- Richten Sie den Wasserdurchfluss auf den \triangle Bereich zwischen den Zähnen.
- Direkt von den vorderen und hinteren Seiten der Zähne.
- Ein vollständig gefüllter Wassertank kann etwa 35 Sekunden verwendet werden.



► Zahnfleischtaschenreinigung

Im AIR IN (REGULAR) [LUFT EIN (REGULÄR)] Modus

- Versuchen Sie, den Wasserstrom im Raum zwischen den Zähnen und Zahnfleisch zu halten.
 - Schieben Sie den Wasserstrom langsam entlang des Zahnfleisches.
 - Reinigen Sie die Vorder- und Rückseite der Zähne und auch hinter den Backenzähnen.
 - Reinigen Sie den Problembereich des Zahnfleisches im AIR IN (SOFT) [LUFT EIN (SANFT)] Modus.
- * Reinigen Sie die Zahnfleischtasche im JET (DÜSE) Modus, da die Stärke des Wasserstroms zu stark ist.



► Zahnfleischpflege

Im AIR IN (REGULAR) [LUFT EIN (REGULÄR)] Modus

- Stimulieren Sie das Zahnfleisch.
- Stimulieren Sie sanft die Problembereiche des Zahnfleisches im AIR IN (SOFT) [LUFT EIN (SANFT)] Modus.



Nach dem Gebrauch

1. Öffnen Sie den Wassertankklappe und gießen Sie das Wasser ab.
2. Schalten Sie den Netzschalter ein und lassen Sie das Wasser ab.
 - Betreiben Sie das Gerät, bis kein Wasser mehr angezeigt wird und schalten Sie den Netzschalter aus.
3. Stellen Sie das Hauptgerät in die Ladestation.
4. Halten Sie die Düsenfreigabetaste, entfernen Sie die Düse vom Hauptgerät und stellen Sie sie auf den Düsenstand.

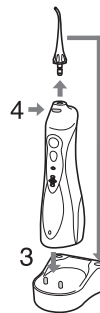
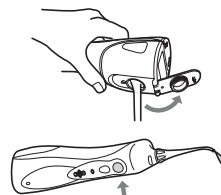

Reinigung

1. Den Wassertank nach unten herausziehen.

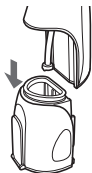

2. Mit Wasser reinigen.



- Entfernen Sie den Identifikationsring und reinigen Sie mit Wasser.
- Nicht mit heißem Wasser über 50 °C waschen.
- Bei Verwendung eines Spülmittels verwenden Sie Geschirrspülmittel. Gut mit Wasser spülen, um sicherzustellen, dass kein Spülmittel nach der Reinigung verbleibt.
- Wischen Sie Feuchtigkeit mit einem Handtuch ab und lassen Sie es in einem gut belüfteten Bereich trocknen.

Bürsten Sie den Filter an der Spitze des Ansaugschlauchs mit einer weichen Bürste ab.

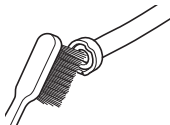

3. Wischen Sie das Wasser mit einem Tuch usw. ab und trocknen Sie das Gerät.

4. Schieben Sie den Wassertank entlang der Nut und richten Sie ihn aus und installieren Sie ihn sicher.

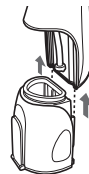

Verwenden Sie ein Tuch, um auf der Ladestation die Flecken abzuwischen.

- Verwenden Sie niemals Lösungsmittel, Benzin oder Alkohol, da dies zu Fehlfunktionen führen kann oder dazu, dass Teile brüchig werden/entfärben.
- Reinigen Sie die Ladestation nicht mit Wasser.
- Wischen Sie etwa alle sechs Monate die Zinken des Netzsteckers mit einem trockenen Tuch ab.

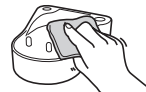

Häufig gestellte Fragen

Frage	Antwort
Verbraucht sich der Akku, wenn er lange Zeit nicht in Gebrauch ist?	▶ Wenn das Gerät 6 Monate oder länger nicht verwendet wird, wird der Akku schwächer (Akkuflüssigkeit läuft aus usw.). Laden Sie den Akku alle 6 Monate vollständig auf.
Kann der Akku vor jedem Gebrauch aufgeladen werden?	▶ Ja, aber es wird empfohlen, den Akku, wenn er leer ist aufzuladen. Die Lebensdauer des Akkus variiert je nach Verwendung und Lagerung.

Fehlersuche

Problem	Mögliche Ursache	Handlung
Das Gerät schaltet sich nicht ein.	▶ Wenn Sie das Produkt gerade erworben haben oder es länger als 6 Monate nicht verwendet haben.	▶ Laden Sie das Gerät mindestens 23 Stunden. (Siehe Seite 25.)
Das Gerät kann auch voll aufgeladen immer nur für einige Minuten verwendet werden.	▶ Die Ladezeit ist zu kurz.	▶ Stellen Sie das Hauptgerät aufrecht, so dass seine Basis mit dem Aufladeteil der Ladestation in Kontakt ist.
	▶ Das Hauptgerät steht nicht aufrecht auf der Ladestation. (Siehe Seite 24.)	▶ Der Akku hat das Ende seiner Lebensdauer erreicht. (Siehe Seite 30.)
	▶ Akkulebensdauer ist überschritten (etwa nach 3 Jahren).	
Der Wasserdruck ist zu niedrig.	▶ Die Düse ist verstopft.	▶ Düse ersetzen.
	▶ Die Öffnung der Düse ist gequetscht.	▶ Filter reinigen. (Siehe Seite 28.)
	▶ Der Filter ist verstopft.	
Das Wasser kommt nicht heraus.	▶ Das Hauptgerät ist zu stark geneigt, während es in Gebrauch ist.	▶ Verwenden Sie das Hauptgerät im vertikalen Zustand. (Siehe Seite 26.)

Wenn die Probleme immer noch nicht gelöst werden können, wenden Sie sich an das Geschäft, wo Sie das Gerät erworben haben, oder an einen Kundendienst, der von Panasonic zur Reparatur autorisiert wurde.

Akkulebensdauer

Die Lebensdauer des Akkus beträgt ca. 3 Jahre, in denen er etwa einmal pro Woche (wenn von einer Person verwendet) geladen wird.

Wenn die Betriebszeit selbst nach einer vollen Ladung deutlich kürzer wird, hat der Akku das Ende seiner Lebensdauer erreicht. (Die Akkulebensdauer kann abhängig von den Anwendungs- und Aufbewahrungsbedingungen variieren)

Lassen Sie den Akku durch einen autorisierten Kundendienst austauschen.

Entnehmen des integrierten Akkus

Entnehmen Sie vor der Entsorgung des Geräts den integrierten Akku.

Achten Sie darauf, dass der Akku an einem offiziell dafür vorgesehenen Ort entsorgt wird, wenn es einen in Ihrem Land gibt.

Die folgende Abbildung darf nur verwendet werden, wenn das Gerät entsorgt wird. Sie darf nicht zur Reparatur verwendet werden. Wenn Sie das Gerät selbst auseinandernehmen, wird es nicht länger wasserdicht sein, was dazu führt, dass es nicht richtig funktioniert.

- Nehmen Sie das Gerät von der Ladestation, bevor Sie den Akku entfernen.
- Drücken Sie den Netzschalter, um den Strom einzuschalten und lassen Sie ihn dann eingeschaltet, bis der Akku vollständig entladen ist.
- Führen Sie die Schritte ① bis ⑥ aus, und heben Sie den Akku an; danach entfernen Sie ihn.
- Achten Sie darauf, die Plus- und Minuskontakte des entfernten Akkus nicht kurzzuschließen, und isolieren Sie die Kontakte, indem Sie Klebeband darüber kleben.

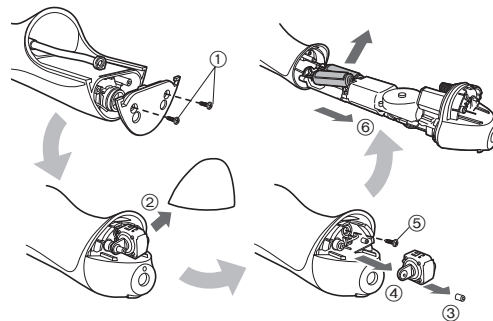

Umweltschutz und Recycling

Dieser Apparat enthält einen Nickel-Metallhydrid-Akku.

Stellen Sie bitte sicher, dass Sie den Akku an einem offiziell dafür vorgesehenen Ort entsorgen, wenn ein solcher in Ihrer Region vorhanden ist.

Spezifikationen

Stromversorgung	Siehe Namensschild auf dem Produkt (automatische Spannungskonvertierung)
Ladezeit	Ca. 15 Stunden
Stromverbrauch	Ca. 1 W
Pumpenfrequenz	1 400 Puls/Minute*
Wasserdruck	INTERDENTAL (INTERDENTAL): Ca. 590 kPa (ca. 6,0 kgf/cm ²) JET (DÜSE): Ca. 590 kPa (ca. 6,0 kgf/cm ²) AIR IN (REGULAR) [LUFT EIN (REGULÄR)]: Ca. 390 kPa (ca. 4,0 kgf/cm ²) AIR IN (SOFT) [LUFT EIN (SANFT)]: Ca. 200 kPa (ca. 2,0 kgf/cm ²)
Betriebszeit	Ca. 15 Minuten*, ca. 60 Minuten** (bei 20 °C, wenn vollständig geladen)
Tankvolumen	Ca. 130 mL (Ca. 35 Sekunden*, ca. 120 Sekunden**)
Abmessungen	Hauptgerät: 197 (H) x 59 (B) x 75 (T) mm (Nicht einschließlich Düse) Ladestation: 40 (H) x 93 (B) x 98 (T) mm
Gewicht	Hauptgerät: Ca. 305 g (einschließlich Düse) Ladestation: Ca. 180 g
Durch die Luft übertragener akustischer Schall	65 (dB (A) bei 1 pW)

* Wenn der AIR IN (REGULAR) [LUFT EIN (REGULÄR)] Modus verwendet wird

** Wenn der INTERDENTAL (INTERDENTAL) Modus verwendet wird

Dieses Gerät ist ausschließlich für die private Verwendung vorgesehen.

Auswechseln der Düse (separat erhältlich)

- Wenn sich die Spitze der Düse verformt hat, ersetzen Sie sie bitte durch eine neue.
- Die Düse ist ein Verschleißteil. Die Düse sollte aus hygienischen Gründen alle 6 Monate ausgetauscht werden, selbst wenn noch keine Verformung feststellbar ist.



Neue Düse (Spitze)



Deformierte (verschlossene) Düse
(Spitze)

Artikelnummer	Austausch der Düse für EW1411	
EW0950	Düse	

Entsorgung von Altgeräten und Batterien Nur für die Europäische Union und Länder mit Recyclingsystemen



Dieses Symbol, auf den Produkten, der Verpackung und/oder den Begleitdokumenten, bedeutet, dass gebrauchte elektrische und elektronische Produkte sowie Batterien nicht in den allgemeinen Hausmüll gegeben werden dürfen.

Bitte führen Sie alte Produkte und verbrauchte Batterien zur Behandlung, Aufarbeitung bzw. zum Recycling gemäß den gesetzlichen Bestimmungen den zuständigen Sammelpunkten zu.

Indem Sie diese Produkte und Batterien ordnungsgemäß entsorgen, helfen Sie dabei, wertvolle Ressourcen zu schützen und eventuelle negative Auswirkungen auf die menschliche Gesundheit und die Umwelt zu vermeiden. Für mehr Informationen zu Sammlung und Recycling, wenden Sie sich bitte an Ihren örtlichen Abfallentsorgungsdienstleister.

Gemäß Landesvorschriften können wegen nicht ordnungsgemäßer Entsorgung dieses Abfalls Strafgebühren verhängt werden.



Hinweis für das Batteriesymbol (Symbol unten)

Dieses Symbol kann in Kombination mit einem chemischen Symbol abgebildet sein. In diesem Fall erfolgt dieses auf Grund der Anforderungen derjenigen Richtlinien, die für die betreffende Chemikalie erlassen wurden.

Table des matières

Consignes de sécurité	36	Questions - Réponses.....	44
Usage prévu	39	Dépannage	44
Identification des pièces.....	39	Durée de vie de la batterie	45
Charge	40	Retrait de la batterie rechargeable intégrée.....	45
Utilisation	40	Spécifications	46
Après utilisation	43	Changement de la canule (vendue séparément)	46
Nettoyage	43		

Merci d'avoir choisi ce produit Panasonic.

Avant de faire fonctionner cet appareil, veuillez lire toutes les instructions et les conserver pour une utilisation ultérieure.

Avertissement

- Ne pas mettre le chargeur dans l'eau ni le laver avec de l'eau.

Ceci pourrait provoquer un choc électrique ou un incendie dû à un court-circuit.

- Toujours débrancher la fiche d'alimentation de la prise de courant lors du nettoyage du chargeur.

Sinon, ceci pourrait provoquer un choc électrique ou des blessures.

- Le cordon d'alimentation ne peut pas être remplacé. Si le cordon est endommagé, le chargeur doit être mis au rebut. Sinon ceci risque de causer accident ou des blessures.
- Les hydropulseurs peuvent être utilisées sous surveillance par des enfants d'au moins 8 ans et des personnes aux capacités physiques, sensorielles ou mentales réduites ou manquant d'expérience et de connaissances.

- Les hydropulseurs doivent être utilisées avec de l'eau froide ou tiède ou des solutions spécifiques définies dans les instructions du fabricant.
- Les enfants ne doivent pas jouer avec l'appareil.
- Le symbole suivant indique qu'une unité d'alimentation électrique détachable spécifique est nécessaire pour raccorder l'appareil électrique au réseau d'alimentation. La référence du type d'unité d'alimentation électrique est indiquée près du symbole.



Consignes de sécurité

Afin de réduire le risque de blessure, de choc électrique, d'incendie ou de dégâts à la propriété, respectez toujours les consignes de sécurité suivantes.

Explication des symboles

Les symboles suivants sont utilisés pour répertorier et décrire le niveau de risque, de blessures et de dommages à la propriété pouvant être causés lorsque les consignes sont ignorées et que l'appareil n'est pas utilisé de manière conforme.



DANGER

Signale un danger potentiel pouvant entraîner des blessures graves ou la mort.



AVERTISSEMENT

Signale un danger potentiel qui peut entraîner des blessures graves ou la mort.



ATTENTION

Signale un danger susceptible d'entraîner des blessures mineures ou des dégâts matériels.

Les symboles suivants sont utilisés pour répertorier et décrire le type de consignes à observer.



Ce symbole est utilisé pour avertir les utilisateurs qu'il s'agit d'une procédure de fonctionnement spécifique qui ne doit pas être effectuée.



Ce symbole est utilisé pour avertir les utilisateurs qu'il s'agit d'une procédure de fonctionnement spécifique qui doit être suivie afin de pouvoir utiliser l'appareil en toute sécurité.



AVERTISSEMENT

► Prévention des accidents



Ne pas le ranger dans un endroit à portée des enfants. Ne pas les laisser l'utiliser.

- Ceci risque de provoquer un accident ou des blessures en raison de l'ingestion accidentelle de pièces démontables.

► Alimentation



Ne pas brancher la fiche d'alimentation sur une prise secteur ni la débrancher avec les mains humides.

- Ceci pourrait entraîner un choc électrique ou des blessures.

Ne pas mettre le chargeur dans l'eau ni le laver avec de l'eau.

Ne pas placer le chargeur au-dessus ou à proximité d'un lavabo ou d'une baignoire.

Ne pas utiliser lorsque le cordon ou la fiche d'alimentation sont endommagés ou lorsque le raccord à la prise domestique est desserré.



Ne pas endommager, modifier, plier de force, tirer, entortiller ou envelopper le cordon d'alimentation. Et ne pas placer d'objet lourd sur le cordon d'alimentation, ni le pincer.

- Ceci pourrait provoquer un choc électrique ou un incendie dû à un court-circuit.



Ne pas utiliser un autre chargeur que le chargeur fourni. En outre, ne pas charger un autre produit avec le chargeur fourni.

- Ceci risque de provoquer des brûlures ou un incendie en raison d'un court-circuit.



AVERTISSEMENT

Ne pas utiliser une tension nominale supérieure à celle de la prise ou du câble secteur.



- Dépasser la tension nominale en connectant trop de fiches d'alimentation dans une prise de secteur peut entraîner un incendie dû à une surchauffe.

S'assurer de toujours faire fonctionner l'appareil par le biais d'une source d'alimentation électrique dont la tension correspond à la tension nominale indiquée sur le chargeur. Insérer à fond la fiche d'alimentation.



- Sinon, ceci pourrait provoquer un incendie ou un choc électrique.

► En cas d'anormalité ou de dysfonctionnement

Cesser immédiatement d'utiliser l'appareil et retirer la fiche d'alimentation en cas d'anomalie ou de panne.

- Sinon, ceci pourrait provoquer un incendie, un choc électrique ou des blessures.

<En cas d'anomalie ou de défaillance>



- L'appareil principal ou le chargeur est déformé ou anormalement chaud.
 - L'appareil principal ou le chargeur sentent le brûlé.
 - Un bruit anormal est constaté au cours de l'utilisation ou du chargement de l'appareil principal ou du chargeur.
- Faire immédiatement vérifier ou réparer l'appareil dans un centre de service agréé.

► Ce produit

Ce produit dispose d'une batterie rechargeable intégrée.



Ne pas la jeter dans le feu ni l'exposer à la chaleur.

- Tout manquement à ce qui précède peut entraîner une surchauffe, une inflammation ou une explosion de l'appareil.

Ne pas modifier, ni réparer l'appareil.



- Ceci pourrait provoquer un incendie, un choc électrique ou des blessures.
Contacter un centre de service agréé pour les réparations (remplacement de la batterie, etc.).

Ne jamais démonter l'appareil, sauf lors de sa mise au rebut.



- Ceci pourrait provoquer un incendie, un choc électrique ou des blessures.

► Nettoyage

Toujours débrancher la fiche d'alimentation de la prise de courant lors du nettoyage du chargeur.



- Sinon, ceci pourrait provoquer un choc électrique ou des blessures.

Nettoyer régulièrement la fiche d'alimentation pour éviter l'accumulation de poussière (une fois tous les six mois).



- Sinon, ceci pourrait provoquer un incendie dû à un défaut d'isolement provoqué par l'humidité.

Débrancher la fiche d'alimentation et nettoyer avec un chiffon sec.

Cet appareil n'a pas été conçu pour être utilisé par des personnes (enfants y compris) souffrant d'un handicap physique, sensoriel ou mental, ou ne disposant pas de l'expérience et des connaissances nécessaires à une utilisation sûre, à moins qu'elles aient reçu toutes les consignes requises par la personne responsable de leur sécurité quant à l'utilisation de l'appareil. Ne pas laisser un enfant jouer avec l'appareil.



- Sinon, ceci pourrait provoquer un accident ou des blessures.

Le cordon d'alimentation ne peut pas être remplacé. Si le cordon d'alimentation est endommagé, le chargeur doit être mis au rebut.



- Sinon, ceci pourrait provoquer un accident ou des blessures.

ATTENTION

► Protection des dents et des gencives

Les personnes qui ne sont pas en mesure de faire fonctionner cet appareil ne doivent pas l'utiliser.

 Les personnes avec une faible perception orale ne doivent pas utiliser cet appareil.

- Ceci risque de causer des blessures ou d'endommager les dents ou les gencives.

Les personnes souffrant d'une maladie parodontale, qui ont suivi un traitement dentaire ou qui s'inquiètent de symptômes à l'intérieur de leur bouche doivent consulter un dentiste avant utilisation.

 - Sinon ceci risque de causer des blessures ou d'endommager les dents ou gencives.

► Ce produit

 Ne l'utiliser que pour l'hygiène bucco-dentaire.

- Ceci pourrait causer un accident ou des blessures si le jet d'eau est dirigé vers les yeux, le nez ou la gorge.

 Ne remplissez pas le réservoir avec de l'eau à plus de 40 °C.

- Ceci pourrait provoquer des brûlures.

 Ne pas partager la canule avec votre famille ou d'autres personnes.

- Ceci risque de provoquer une infection ou une inflammation.

► Précautions à prendre

Ne pas laisser d'objets en métal ou de déchets adhérer à la fiche d'alimentation.

 - Ceci pourrait provoquer un choc électrique ou un incendie dû à un court-circuit.

Ne pas le laisser tomber ou le soumettre à un choc.

 - Ceci pourrait provoquer des blessures.

 Ne pas enrouler le cordon d'alimentation autour du chargeur lors du rangement.

- Ceci risque de rompre le fil du cordon d'alimentation avec la charge, et causer un incendie dû à un court-circuit.

 Débrancher la fiche d'alimentation de la prise domestique lorsqu'elle n'est pas utilisée pour une période prolongée.

- Sinon, ceci pourrait provoquer un choc électrique ou un incendie dû à une fuite électrique résultant d'une détérioration de l'isolement.

 Débrancher la fiche d'alimentation en la tenant plutôt qu'en tirant sur le cordon d'alimentation.

- Sinon, ceci pourrait provoquer un choc électrique ou un incendie dû à un court-circuit.

 Après utilisation, toujours prendre soin de l'appareil et le nettoyer. (Voir page 43.)

- Sinon ceci pourrait affecter votre santé en cas d'utilisation non aseptisée en raison de la propagation de moisissures et de bactéries.

► Mise au rebut de la batterie rechargeable

DANGER

Cette batterie rechargeable s'utilise uniquement avec cet appareil. Ne pas utiliser la batterie avec un quelconque autre appareil.

Ne pas recharger la batterie une fois qu'elle a été retirée de l'appareil.

• Ne pas la jeter au feu ou la soumettre à une source de chaleur.

• Ne pas souder, démonter, ou modifier la batterie.

 • Ne pas laisser les bornes positives et négatives de la batterie entrer en contact l'une avec l'autre via des objets en métal.

• Ne pas ranger ou transporter la batterie avec des bijoux métalliques, comme des colliers ou des épingles à cheveux.

• Ne jamais décoller le revêtement de la batterie.

- Tout manquement à ce qui précède peut entraîner une surchauffe, une inflammation ou une explosion de l'appareil.

AVERTISSEMENT

Une fois la batterie rechargeable retirée, ne pas la laisser à portée des enfants ou des nourrissons.



- En cas d'absorption accidentelle, la batterie est nocive pour le corps. En pareil cas, consulter un médecin immédiatement.

Si du liquide en provenance de la batterie fuit, prendre les mesures suivantes. Ne pas toucher la batterie à mains nues.



- Le liquide en provenance de la batterie peut rendre aveugle en cas de contact avec les yeux.

Ne pas se frotter les yeux. Laver immédiatement avec de l'eau propre et consulter un médecin.

- Le liquide en provenance de la batterie peut causer une inflammation ou des blessures en cas de contact avec la peau ou des vêtements.

Le rincer complètement avec de l'eau propre et consulter un médecin.

Usage prévu

- Ne pas mettre du sel, du bain de bouche ou d'autres produits chimiques dans le réservoir d'eau. Ceci pourrait provoquer un dysfonctionnement.
- Ne pas sécher l'appareil principal avec un sèche-cheveux ou un radiateur soufflant. Ceci risque de causer un dysfonctionnement ou une déformation des pièces.
- Ne pas essuyer avec des diluants, du benzène, de l'alcool etc. Ceci pourrait causer un dysfonctionnement, des craquelures ou une décoloration des pièces.
- Ranger l'appareil dans un emplacement avec une faible humidité après utilisation. Laisser l'appareil dans une salle de bain risque de causer des dysfonctionnements.

Identification des pièces

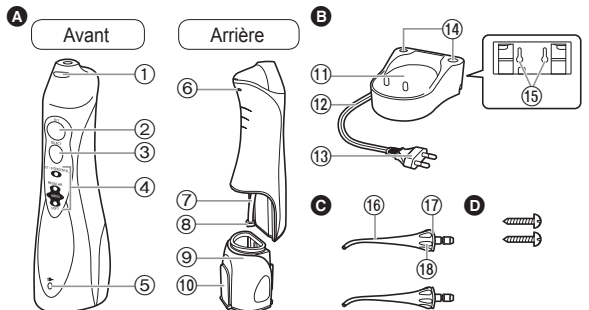

A Appareil principal

- ① Bouton de libération de la canule
- ② Bouton de mise en marche [0/1]
- ③ Bouton de sélection de mode
- ④ Indicateurs de mode
- ⑤ Indicateur de charge
- ⑥ Orifice de ventilation
- ⑦ Tuyau d'aspiration
- ⑧ Filtre
- ⑨ Réservoir d'eau
- ⑩ Couvercle du réservoir d'eau

B Chargeur (RE8-47/RE8-53)

(La forme de la fiche d'alimentation diffère selon la région.)

⑪ Socle de charge

- ⑫ Cordon d'alimentation
 - ⑬ Fiche d'alimentation
 - ⑭ Support de canule
 - ⑮ Trous de vis pour montage mural
- Le chargeur peut être monté sur un mur en utilisant deux vis en bois.

C Canule (x2)

- ⑯ Canule
- ⑰ Anneau d'identification
- ⑱ Poignée de canule

D Accessoires

D 2 vis

Remarque

Il peut rester de l'humidité à l'intérieur de l'appareil principal (réservoir d'eau et tuyau d'aspiration) laissée par l'eau distillée utilisée pour tester le produit.

Charge

► Sur le comptoir de la salle de bain ou une étagère

1. Placez le cordon d'alimentation dans le guide de droite, de gauche ou du centre, selon l'endroit où est placé le chargeur.
2. Placez le chargeur sur une surface solide, à niveau.
3. Branchez la fiche d'alimentation.

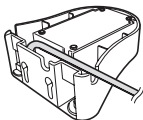

1 Insérez l'appareil principal de façon à ce qu'il se dresse dans le socle de charge.

L'indicateur de charge s'allume.

- Veillez à placer l'appareil principal verticalement. Si l'appareil principal est penché ou n'est pas en contact avec le chargeur, il ne se rechargera pas adéquatement.
- La charge se termine après environ 15 heures.
- Le voyant ne s'éteint pas même lorsque la charge se termine.
- L'appareil principal peut fonctionner environ 15 minutes lorsque la batterie est complètement chargée. (La durée d'utilisation raccourcit à mesure que la batterie vieillit.)

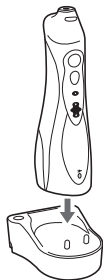

2 Débranchez la fiche d'alimentation une fois la charge terminée.

- La performance de la batterie ne sera pas affectée même si elle chargée plus de 15 heures.

Notes

- Lors de l'utilisation de l'appareil pour la première fois ou s'il n'a pas été chargé depuis plus de un an, l'indicateur de charge peut ne pas s'allumer durant plusieurs minutes après le début de la charge ou la durée de fonctionnement peut devenir plus courte. Dans un tel cas, charger la batterie durant 23 heures ou plus.
- La température ambiante recommandée pour charger va de 0 à 35 °C. La performance de la batterie peut diminuer sous des températures extrêmement basses ou hautes, et la batterie peut ne pas être chargée adéquatement.

Utilisation

1 Fixez solidement la canule sur l'appareil principal.



2 Ouvrez le couvercle du réservoir d'eau, maintenir à niveau l'appareil principal et remplir le réservoir d'eau.

- Utilisez toujours de l'eau fraîche du robinet froide ou tiède.
- Si l'eau est froide, utilisez de l'eau tiède à une température de 40 °C ou moins.







3 Refermez le couvercle du réservoir d'eau, en veillant à le verrouiller.



4 Appuyez sur le bouton de sélection de mode et sélectionner le mode de jet d'eau désiré.

- L'indicateur de mode s'allumera sur le mode précédemment sélectionné. Si l'appareil n'est pas utilisé durant plus de 30 jours ou une fois que l'appareil a été complètement chargé depuis un état totalement déchargé, le mode s'initialise sur AIR IN (SOFT) [ENTRÉE AIR (DOUX)]. (Lorsque la batterie est épuisée, le mode se réinitialisera, mais il ne s'agit pas d'une panne.)
- Si vous souhaitez utiliser un autre mode, appuyez sur le bouton de sélection de mode jusqu'à ce qu'il passe au réglage désiré. Appuyez sur le bouton de sélection de mode fera passer le mode de AIR IN (SOFT) [ENTRÉE AIR (DOUX)] à AIR IN (REGULAR) [ENTRÉE AIR (NORMAL)], puis à JET (JET) et à INTERDENTAL (INTERDENTAIRE).

Mode	Description
 <p>JET / INTERDENTAL REGULAR AIR IN SOFT</p>	<p>Mode INTERDENTAL (INTERDENTAIRE) (l'indicateur clignote)</p> <ul style="list-style-type: none"> Un réservoir d'eau entièrement rempli fournit environ 2 minutes d'utilisation. Ce mode est destiné à des soins concentrés sur les zones entre les dents avec un jet d'eau intermittent.
 <p>JET / INTERDENTAL REGULAR AIR IN SOFT</p>	<p>Mode JET (JET) (l'indicateur s'allume)</p> <ul style="list-style-type: none"> Un réservoir d'eau entièrement rempli fournit environ 35 secondes d'utilisation. Ce mode est destiné à des soins concentrés sur les zones entre les dents avec un jet d'eau puissant.
 <p>JET / INTERDENTAL REGULAR AIR IN SOFT</p>	<p>Mode AIR IN (REGULAR) [ENTRÉE AIR (NORMAL)]</p> <ul style="list-style-type: none"> Ce mode est destiné au nettoyage de poche parodontale et au soin de la gencive.
 <p>JET / INTERDENTAL REGULAR AIR IN SOFT</p>	<p>Mode AIR IN (SOFT) [ENTRÉE AIR (DOUX)]</p> <ul style="list-style-type: none"> Ce mode est destiné au massage doux des gencives.

Notes

- Lorsque vous utilisez l'appareil pour la première fois, appuyez sur le bouton de mise en marche afin d'allumer l'appareil et testez chacun des modes du jet d'eau avec le réservoir rempli d'eau.
- L'appareil risque de ne pas fonctionner à une température ambiante d'environ 5 °C ou moins.
- Ne pressez pas trop fortement la pointe de la canule contre les dents ou les gencives.
- La plaque adhérent à la surface des dents ne pouvant pas être retirée uniquement avec de l'eau, le brossage reste toujours nécessaire. Il est recommandé de nettoyer l'intérieur de votre bouche avec de l'eau après vous être brossé les dents.
- Ne faites pas fonctionner l'appareil principal à vide sinon pour vider le reste d'eau après utilisation. Utilisez l'appareil principal sans eau risque de causer un dysfonctionnement.

5 Placez la canule dans votre bouche et fermez doucement votre bouche avant d'appuyer sur le bouton de mise en marche.



- Pour l'utilisation, placez votre visage au dessus d'un lavabo et, avec l'appareil principal vertical et la canule en haut, levez le coude.
- Appuyer sur le bouton de sélection de mode durant l'utilisation changera le mode.
- Si la canule est trop inclinée, l'eau s'écoulera par l'orifice de ventilation au lieu de la canule. (L'orifice de ventilation à l'arrière de l'appareil principal permet une aspiration plus aisée de l'eau du tuyau.)

Tournez la poignée de canule pour ajuster la direction du flux d'eau.

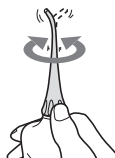

6 Après utilisation, appuyez sur le bouton de mise en marche pour placer l'appareil principal hors tension.

- Arrêtez l'opération avec la canule toujours en bouche afin d'éviter des éclaboussures d'eau.

► Nettoyage des espaces entre les dents

(Nettoyage avec un réservoir d'eau)

En mode **INTERDENTAL (INTERDENTAIRE)**

- Dirigez le jet d'eau sur la zone △ entre les dents.
- Passez à l'espace suivant entre les dents tandis que le jet d'eau est en pause.
- Dirigez depuis les faces avant et arrière des dents.
- Un réservoir d'eau entièrement rempli fournit environ 2 minutes d'utilisation.



(Pour nettoyer à grande eau)

En mode **JET (JET)**

- Dirigez le jet d'eau sur la zone △ entre les dents.
- Dirigez depuis les faces avant et arrière des dents.
- Un réservoir d'eau entièrement rempli fournit environ 35 secondes d'utilisation.



► Nettoyage de poche parodontale

En mode **AIR IN (REGULAR) [ENTRÉE AIR (NORMAL)]**

- Orientez le flux d'eau vers l'espace entre les dents et la gencive.
 - Passez lentement le jet d'eau le long de la gencive.
 - Nettoyez l'avant et l'arrière des dents ainsi que derrière les molaires.
 - Nettoyez les zones à problèmes de la gencive en mode AIR IN (SOFT) [ENTRÉE AIR (DOUX)].
- * Ne nettoyez pas la poche parodontale en mode JET (JET), parce que la puissance du jet d'eau est trop forte.



► Soins des gencives

En mode **AIR IN (REGULAR) [ENTRÉE AIR (NORMAL)]**

- Stimulation de la gencive.
- Stimulez doucement les zones à problèmes de la gencive en mode AIR IN (SOFT) [ENTRÉE AIR (DOUX)].



Après utilisation

1. Ouvrez le couvercle du réservoir d'eau et verser l'eau.

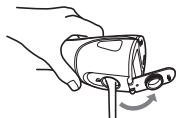

2. Mettez en marche l'appareil à l'aide du bouton de mise en marche et vider l'eau.

- Faites fonctionner l'appareil jusqu'à ce qu'il n'apparaisse plus d'eau, puis l'éteindre à l'aide du bouton de mise en marche.

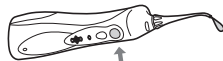

3. Posez l'appareil principal dans le chargeur.

4. Tout en appuyant sur le bouton de libération de la canule, retirer la canule de l'appareil principal et la placer sur le support de canule.

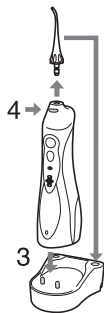

Nettoyage

1. Tirez le réservoir d'eau vers le bas pour l'enlever.



2. Nettoyez à l'eau.



- Retirez l'anneau d'identification et le nettoyer avec de l'eau.
- Ne lavez pas avec de l'eau chaude dépassant 50 °C.
- En cas d'utilisation d'un détergent, utilisez un détergent adapté au lavage de vaisselle. Rincez soigneusement avec de l'eau afin de s'assurer qu'il ne reste plus de détergent après le nettoyage.
- Essuyez l'humidité avec une serviette et laissez sécher dans une zone bien ventilée.

Frottez légèrement le filtre au bout du tuyau d'aspiration avec une brosse douce.

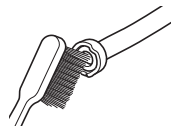

3. Essuyez l'eau avec une serviette etc. et sécher.
4. Alignez et faire glisser le réservoir d'eau le long de la rainure et l'installer solidement.



Utilisez un chiffon pour effacer les taches sur le chargeur.

- N'utilisez jamais de diluant, benzine ou alcool car cela peut provoquer des dysfonctionnements ou la fissuration /décoloration des pièces.
- Ne nettoyez pas à l'eau le chargeur.
- Environ tous les six mois, essuyez les broches de la fiche d'alimentation avec un chiffon sec.



Questions - Réponses

Question	Réponse
La batterie sera-t-elle épuisée après une longue période sans utilisation?	Lorsque l'appareil n'est pas utilisé pendant 6 mois ou plus, la batterie s'affaiblit (fuite du liquide de batterie, etc.). Rechargez entièrement la batterie une fois tous les 6 mois.
La batterie peut-elle être chargée avant chaque utilisation?	Oui, mais il est recommandé que vous rechargez la batterie lorsqu'elle est vide. La durée de vie de la batterie varie selon les conditions d'utilisation et de stockage.

Dépannage

Problème	Cause possible	Action
L'appareil ne fonctionne pas.	▶ Vous venez d'acheter l'appareil ou il n'a pas été utilisé durant plus de 6 mois.	▶ Chargez l'appareil durant au moins 23 heures. (Voir page 40.)
L'appareil ne peut être utilisé que durant quelques minutes, même s'il est chargé.	▶ Le temps de charge est court.	▶ Dressez l'appareil principal verticalement de façon à ce que sa base contacte le socle de charge.
	▶ L'appareil principal ne se dresse pas verticalement sur le chargeur. (Voir page 40.)	▶ La batterie a atteint la fin de sa durée de vie. (Voir page 45.)
	▶ La durée de vie de la batterie est arrivée à expiration (environ 3 ans).	
La pression de l'eau est basse.	▶ La canule est bouchée.	▶ Remplacez la canule.
	▶ L'embout de la canule est écrasé.	▶ Nettoyez le filtre. (Voir page 43.)
	▶ Le filtre est bouché.	
L'eau ne sort pas.	▶ L'appareil principal est trop penché durant l'utilisation.	▶ Utilisez l'appareil principal en position verticale. (Voir page 41.)

Si vous ne parvenez toujours pas à résoudre les problèmes, contactez le magasin où vous avez acheté l'unité ou un centre de service autorisé par Panasonic pour la réparation.

Durée de vie de la batterie

La durée de vie de la batterie peut varier en fonction des conditions d'utilisation et de stockage.

Si le temps d'utilisation est significativement plus court même après une charge complète, la batterie a atteint sa fin de durée de vie.

Faites remplacer la batterie par un centre de service agréé.

Retrait de la batterie rechargeable intégrée

Retirez la batterie intégrée rechargeable avant de mettre l'appareil au rebut.

Veuillez vous assurer que la batterie est mise au rebut dans un endroit officiellement prévu à cet effet, le cas échéant.

Cette illustration doit seulement être utilisée lors de la mise au rebut de l'appareil et ne doit pas être utilisée pour le réparer. Si vous démontez vous-même l'appareil, il ne se sera plus étanche, ce qui risque de provoquer des dysfonctionnements.

- Retirez l'appareil du chargeur lorsque vous enlevez la batterie.
- Appuyez sur le commutateur d'alimentation pour mettre l'appareil sous tension, puis laissez-le sous tension jusqu'à ce que la pile soit entièrement déchargée.
- Effectuez les étapes de ① à ⑥, soulevez la batterie, et retirez-la.
- Faites attention à ne pas court-circuiter les bornes positive et négative de la batterie retirée et isolez-les en appliquant du ruban adhésif.

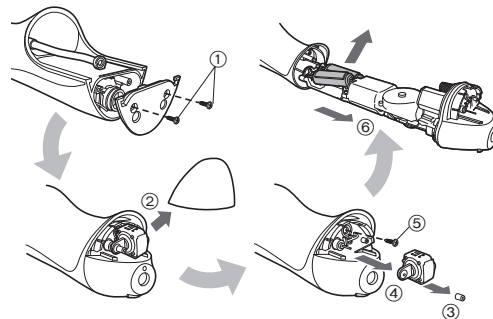

Protection de l'environnement et recyclage des matériaux

Cet appareil contient une batterie au Nickel-Métal-Hydrure.

Veuillez vous assurer que la batterie est mise au rebut dans un endroit prévu à cet effet, s'il en existe dans votre pays.

Spécifications

Source d'alimentation	Voir la plaque signalétique sur le produit (Conversion de tension automatique)
Temps de chargement	Environ 15 heures
Consommation électrique	Environ 1 W
Fréquence de la pompe	1 400 impulsion/minute*
Pression de l'eau	INTERDENTAL (INTERDENTAIRE): Environ 590 kPa (environ 6,0 kgf/cm ²) JET (JET): Environ 590 kPa (environ 6,0 kgf/cm ²) AIR IN (REGULAR) [ENTRÉE AIR (NORMAL)]: Environ 390 kPa (environ 4,0 kgf/cm ²) AIR IN (SOFT) [ENTRÉE AIR (DOUX)]: Environ 200 kPa (environ 2,0 kgf/cm ²)
Durée de fonctionnement	Environ 15 minutes*, environ 60 minutes** (à 20 °C quand totalement chargé)
Capacité du réservoir	Environ 130 mL (environ 35 secondes*, environ 120 secondes**)
Dimensions	Appareil principal: 197 (H) x 59 (L) x 75 (P) mm (Canule non incluse) Chargeur: 40 (H) x 93 (L) x 98 (P) mm
Poids	Appareil principal: Environ 305 g (canule incluse) Chargeur: Environ 180 g
Bruit émis	65 (dB (A) référence 1 pW)

* Lors de l'utilisation du mode AIR IN (REGULAR) [ENTRÉE AIR (NORMAL)]

** Lors de l'utilisation du mode INTERDENTAL (INTERDENTAIRE)

Ce produit est destiné à une utilisation domestique uniquement.

Changement de la canule (vendue séparément)

- Si la pointe de la canule est déformée, remplacez-la par une canule neuve.
- La canule est un consommable. La canule doit être remplacée environ tous les 6 mois pour des raisons d'hygiène, même si sa forme reste inchangée.



Canule neuve (pointe)



Canule déformée (usée) (pointe)

Numéro de pièce	Canule de rechange pour EW1411	
EW0950	Canule	

L'élimination des équipements et des batteries usagés
Applicable uniquement dans les pays membres de l'Union européenne et les pays disposant de systèmes de recyclage



Apposé sur le produit lui-même, sur son emballage, ou figurant dans la documentation qui l'accompagne, ce pictogramme indique que les piles, appareils électriques et électroniques usagés, doivent être séparées des ordures ménagères.

Afin de permettre le traitement, la valorisation et le recyclage adéquats des piles et des appareils usagés, veuillez les porter à l'un des points de collecte prévus, conformément à la législation nationale en vigueur. En les éliminant conformément à la réglementation en vigueur, vous contribuez à éviter le gaspillage de ressources précieuses ainsi qu'à protéger la santé humaine et l'environnement.

Pour de plus amples renseignements sur la collecte et le recyclage, veuillez vous renseigner auprès des collectivités locales.

Le non-respect de la réglementation relative à l'élimination des déchets est passible d'une peine d'amende.



Note relative au pictogramme à apposer sur les piles (pictogramme du bas)

Si ce pictogramme est combiné avec un symbole chimique, il répond également aux exigences posées par la Directive relative au produit chimique concerné.

Indice

Precauzioni di sicurezza.....	52	Domande frequenti.....	60
Uso previsto.....	55	Risoluzione dei problemi.....	60
Identificazione Parti.....	55	Durata della batteria.....	61
Caricare	56	Rimozione della batteria ricaricabile incorporata.....	61
Come usare	56	Caratteristiche tecniche.....	62
Dopo l'uso	59	Sostituzione cannucchia (venduta separatamente).....	62
Pulizia	59		

Grazie per aver acquistato questo prodotto Panasonic.

Prima di utilizzare questa unità, leggere le presenti istruzioni per intero e conservarle per eventuale consultazione futura.

Avvertenza

- Non immergere il caricabatterie nell'acqua o lavarlo con acqua.
Ciò potrebbe causare scosse elettriche o incendi a causa di un corto circuito.
- Staccare sempre la spina di alimentazione dalla presa di corrente durante la pulizia del caricabatterie.
In caso contrario, potrebbe causare scosse elettriche o lesioni.
- Il cavo di alimentazione non può essere sostituito. Se il cavo è danneggiato, il caricabatterie deve essere rottamato.
In caso contrario, potrebbe causare un incidente o lesioni.
- Gli irrigatori orali possono esser utilizzati sotto supervisione da bambini di età superiore a 8 anni e da persone con capacità fisiche, sensoriali o mentali ridotte, prive di esperienza o delle necessarie conoscenze.

- Gli irrigatori orali si utilizzano con acqua fredda o tiepida, oppure con soluzioni specifiche secondo quanto stabilito nelle istruzioni del produttore.
- Tenere fuori dalla portata dei bambini.
- Il seguente simbolo indica la necessità di disporre di una specifica unità di alimentazione staccabile per collegare l'apparecchio elettrico alla presa di corrente. Il tipo di unità di alimentazione di riferimento è indicato accanto al simbolo.



Precauzioni di sicurezza

Per ridurre il rischio di lesioni, decesso, scosse elettriche, incendi e danni a oggetti, osservare sempre le precauzioni di sicurezza seguenti.

Spiegazione dei simboli

I simboli seguenti sono utilizzati per classificare e descrivere il livello di rischio, di lesioni e di danni a oggetti causati in caso di mancato rispetto delle indicazioni e di uso improprio.



PERICOLO

Denota un rischio potenziale che può provocare gravi lesioni o decesso.



AVVERTENZA

Denota un rischio potenziale che potrebbe portare a gravi lesioni o al decesso.



ATTENZIONE

Denota un rischio che potrebbe provocare lesioni di minore entità o danni alle cose.

I simboli seguenti sono utilizzati per classificare e descrivere il tipo di istruzioni da osservare.



Questo simbolo è utilizzato per avvisare gli utenti di una determinata procedura operativa da non eseguire.



Questo simbolo è utilizzato per avvisare gli utenti di una determinata procedura operativa da seguire per consentire il funzionamento sicuro dell'unità.



AVVERTENZA

► Prevenzione degli incidenti

Tenere fuori dalla portata di bambini e neonati. Non lasciare che ci giochino.



- La mancata osservanza di questa precauzione può causare incidenti o infortuni dovuti all'ingestione accidentale delle parti rimovibili.

► Alimentazione elettrica



Non collegare né scollegare la spina di alimentazione a una presa a muro con le mani bagnate.

- Potrebbe causare scosse elettriche o lesioni.

Non immergere il caricabatterie nell'acqua o lavarlo con acqua.

Non utilizzare mai il caricabatterie vicino ai rubinetti in bagno o nella cabina doccia.

Non utilizzare l'apparecchio se il cavo o la spina di alimentazione sono danneggiati o se quest'ultima è collegata scorrettamente alla presa a muro.



Non danneggiare, modificare, piegare forzatamente, tirare, attorcigliare o affastellare il cavo.

Inoltre, non collocare oggetti pesanti sul cavo, né schiacciarlo.

- Ciò potrebbe causare scosse elettriche o incendi a causa di un corto circuito.



Non utilizzare oggetti diversi dal caricabatterie fornito in dotazione. Inoltre, non servirsi di tale caricabatterie per caricare altri prodotti.

- Potrebbe causare ustioni o incendi a causa di un corto circuito.



AVVERTENZA

Non utilizzarlo in modo tale da superare la corrente nominale della presa a muro o del cablaggio.



- Il superamento della corrente nominale mediante l'uso di un numero eccessivo di spine di alimentazione su una presa a muro potrebbe causare incendi dovuti al surriscaldamento.

Verificare sempre che l'apparecchio sia alimentato da una fonte elettrica il cui voltaggio corrisponda a quello indicato sul caricabatterie.



Inserire completamente la spina di alimentazione.
- Altrimenti, potrebbe causare incendi o scosse elettriche.

► In caso di una anomalia o malfunzionamento

Nel caso di un'anomalia o di un guasto, interrompere immediatamente l'uso e rimuovere la spina di alimentazione.

- Altrimenti, si potrebbero causare incendi, scosse elettriche o infortuni.

<Casi di anomalie o guasti>



- L'unità principale o il caricabatterie sono deformati o caldi in modo anomalo.
- L'unità principale o il caricabatterie emana odore di bruciato.
- Durante l'uso o la ricarica dell'unità principale o del caricabatterie, si avverte un rumore anomalo.

- Rivolgersi immediatamente a un centro di assistenza autorizzato per un controllo o una riparazione.

► Questo prodotto



Questo prodotto è dotato di una batteria ricaricabile integrata. Non esporla a fiamme o a calore.

- Così facendo potrebbe surriscaldarsi, incendiarsi o esplodere.

Non modificarlo né ripararlo.



- Potrebbe causare incendi, scosse elettriche o lesioni.
Per la riparazione (sostituzione della batteria ecc.), contattare un centro di assistenza autorizzato.

Non smontare mai il prodotto fatta eccezione per il caso in cui si procede al suo smaltimento.



- Potrebbe causare incendi, scosse elettriche o lesioni.

► Pulizia

Staccare sempre la spina di alimentazione dalla presa di corrente durante la pulizia del caricabatterie.



- In caso contrario, potrebbe causare scosse elettriche o lesioni.

Pulire regolarmente la spina di alimentazione per evitare l'accumulo di polvere (una volta ogni sei mesi).



- Altrimenti si possono causare incendi a causa di un mancato isolamento dovuto all'umidità.

Scollegare la spina di alimentazione e pulire con un panno asciutto.

Questo apparecchio non è destinato ad essere utilizzato da persone (bambini compresi) con capacità fisiche, sensoriali o mentali ridotte, o mancanza di esperienza e conoscenza, salvo che siano controllati o istruiti all'uso dell'apparecchio da una persona responsabile della loro sicurezza.



I bambini devono essere sorvegliati per assicurarsi che non giochino con l'apparecchio.

- In caso contrario, potrebbe causare un incidente o lesioni.

Il cavo di alimentazione non può essere sostituito. Se il cavo è danneggiato, il caricabatterie deve essere rottamato.



- In caso contrario, potrebbe causare un incidente o lesioni.

ATTENZIONE

► Prevenzione dei danni a denti e gengive

Le persone che non sono in grado di operare non devono usare questo apparecchio.

 Il dispositivo non deve essere usato da persone con senso orale debole.

- Potrebbe altrimenti causare lesioni o danni a denti e gengive.

Le persone che possono avere malattie parodontali, denti trattati, o sono interessate da sintomi all'interno della loro bocca devono consultare un dentista prima dell'uso.

- Potrebbe causare lesioni o danni a denti e gengive.

► Questo prodotto

Non usare mai per uno scopo diverso da quello della pulizia orale.

 - Ciò potrebbe causare incidenti o lesioni quando il flusso d'acqua è puntato verso gli occhi, il naso, le orecchie, o la gola.

Non riempire il contenitore con acqua a una temperatura superiore a 40 °C.

 - Ciò potrebbe causare ustioni.

Non condividere la cannuccia con la famiglia o altre persone.

 - Ciò potrebbe causare infezioni o infiammazioni.

► Osservare le seguenti avvertenze

Non lasciare che oggetti metallici o rifiuti si attacchino alla spina di alimentazione.

 - Ciò potrebbe causare scosse elettriche o incendi a causa di un corto circuito.

Non farlo cadere né sottoporlo a urti.

 - Così facendo si possono provocare lesioni.

 Non avvolgere il cavo intorno al caricabatterie quando lo si ripone.

- Così facendo si potrebbe rompere il filo all'interno del cavo e si potrebbero causare incendi dovuti a cortocircuiti.

 Scollegare la spina di alimentazione dalla presa a muro quando l'apparecchio non viene utilizzato per un lungo periodo di tempo.

- Altrimenti potrebbe causare scosse elettriche o incendi a causa di dispersioni elettriche dovute al deterioramento dell'isolamento.

 Scollegare la spina di alimentazione afferrando la spina stessa e non il cavo.

- Altrimenti, si potrebbero causare scosse elettriche o incendi dovuti a cortocircuiti.

Dopo l'uso, pulire sempre con cura l'apparecchio. (Far riferimento alla pagina 59.)

 - In caso contrario, potrebbe causare danni alla salute se l'apparecchio viene utilizzato senza tenerlo sterilizzato a causa della propagazione di muffe e batteri.

► Smaltimento della batteria ricaricabile

PERICOLO

La batteria ricaricabile deve essere utilizzata esclusivamente con questo prodotto. Non utilizzare la batteria con altri prodotti. Non caricare la batteria dopo che è stata rimossa dal prodotto.

- Non gettarla nel fuoco né riscaldarla.
 - Non saldare, smontare o modificare la batteria.
 -  • Non lasciare che i poli positivi e negativi della batteria entrino in contatto l'uno con l'altro mediante oggetti metallici.
 - Non trasportare né conservare la batteria insieme a bigiotteria in metallo come collane e spille per capelli.
 - Non rimuovere la pellicola esterna.
- Così facendo potrebbe surriscaldarsi, incendiarsi o esplodere.

AVVERTENZA

Una volta rimossa la batteria ricaricabile, non tenerla a portata di mano di bambini e neonati.



- Se ingerita accidentalmente, la batteria può arrecare danni alla persona.

Se ciò avviene, consultare immediatamente un medico.

Se dalla batteria fuoriesce fluido, seguire la procedura seguente. Non toccare la batteria a mani nude.

- Se entra a contatto con gli occhi, il liquido della batteria può causare cecità.



Non strofinarsi gli occhi. Lavare immediatamente con acqua pulita e consultare un medico.

- Se entra a contatto con la pelle o con i vestiti, il liquido della batteria può causare infiammazioni o lesioni.

Lavare immediatamente con acqua pulita e consultare un medico.

Uso previsto

- Non mettere sale, collutorio o altre sostanze chimiche nella vaschetta. Ciò potrebbe causare malfunzionamenti.
- Non asciugare l'unità principale con phon o termoventilatore. Ciò potrebbe causare malfunzionamenti o deformazione delle parti.
- Non pulire con solventi, benzina, alcool, ecc. Ciò potrebbe causare malfunzionamenti, rottura o scolorimento delle parti.
- Conservare l'apparecchio in un luogo con bassa umidità dopo l'uso. Lasciare l'apparecchio in un bagno potrebbe causare malfunzionamento.

Identificazione Parti

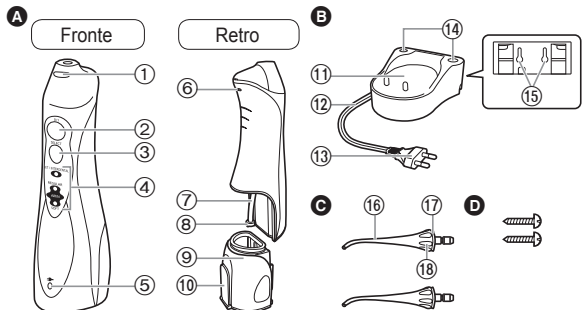

A Unità principale

- 1 Pulsante di sgancio della cannucchia
- 2 Interruttore di accensione [0/1]
- 3 Interruttore modalità
- 4 Spia della modalità
- 5 Spia carica
- 6 Apertura di ventilazione
- 7 Tubicino di aspirazione
- 8 Filtro
- 9 Vaschetta
- 10 Coperchio della vaschetta

B Caricabatterie (RE8-47/RE8-53)

(il formato della spina di alimentazione varia a seconda del Paese).

B

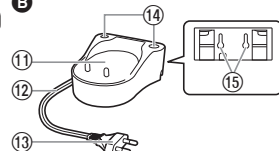

C

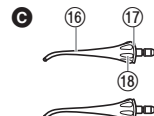

D

- 11 Alloggiamento di carica
 - 12 Cavo
 - 13 Spina di alimentazione
 - 14 Cannucchia in piedi
 - 15 Fori per le viti per il montaggio a parete
Il caricabatterie può essere montato su una parete con due viti per legno.
- C Cannucchia (x2)**
- 16 Cannucchia
 - 17 Anello identificativo
 - 18 Impugnatura della cannucchia

Accessori

D 2 viti

Nota

All'interno dell'unità principale ci può essere umidità (vaschetta e tubicino di aspirazione) lasciata da acqua distillata usata per testare il prodotto.

Caricare

► Sul controsoffitto del bagno o scaffale

1. Posizionare il cavo nella guida del cavo a destra, a sinistra o al centro, a seconda di dove verrà inserito il caricabatterie.
2. Collocare il caricabatterie su una superficie piana e sicura.
3. Collegare la spina di alimentazione.

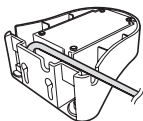

1 Inserire l'unità principale in modo che stia in piedi nell'alloggiamento di carica.

La spia di carica si accende.

- Assicurarsi di posizionare l'unità principale in posizione verticale. Se l'unità principale è inclinata o non a diretto contatto con il caricabatterie, l'unità principale non può caricare correttamente.
- La ricarica completa richiede circa 15 ore.
- La spia non si spegne anche quando la carica termina.
- L'unità principale fornirà un tempo di funzionamento di circa di 15 minuti di utilizzo quando la batteria è completamente carica. (La durata di funzionamento si riduce con l'invecchiamento delle batterie.)

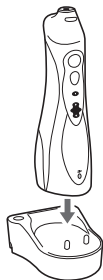

2 Staccare la spina di alimentazione dopo aver completato la ricarica.

- Le prestazioni della batteria non saranno influenzate anche se viene caricata per più di 15 ore.

Note

- Quando si utilizza l'apparecchio per la prima volta o se non è stato usato per più di sei mesi, la spia di carica non può accendersi per alcuni minuti dopo l'inizio della carica o il tempo di funzionamento può ridursi. In tal caso, caricare la batteria per 23 ore o più.
- La temperatura ambiente consigliata per la ricarica è di 0 - 35 °C. Le prestazioni della batteria possono diminuire a temperature estremamente basse o alte, e la batteria può non essere caricata correttamente.

Come usare

1 Attaccare la cannucchia saldamente all'unità principale.



2 Aprire il coperchio della vaschetta, tenere l'unità principale in modo che sia in piano, e riempire la vaschetta con acqua.

- Usare sempre nuova acqua di rubinetto o acqua tiepida.
- Se l'acqua è fredda, usare acqua tiepida con una temperatura di 40 °C o meno.



3 Chiudere il coperchio della vaschetta dell'acqua, controllando che si blocchi in posizione.



4 Premere l'interruttore modalità e selezionare la modalità getto d'acqua desiderata.

- La spia della modalità si accende con la modalità selezionata in precedenza. Se l'apparecchio non viene utilizzato per più di 30 giorni, o dopo che l'apparecchio è stato completamente caricato dallo stato di scarica completa, la modalità è inizializzata a AIR IN (SOFT) [ARIA IN (SOFT)]. (Quando la batteria è scarica, la modalità viene azzerata, ma questo non è un difetto.)
- Se si desidera utilizzare una modalità diversa, premere l'interruttore modalità fino a quando non si trasforma nell'impostazione desiderata. Premendo l'interruttore modalità, cambia la modalità da AIR IN (SOFT) [ARIA IN (SOFT)] in AIR IN (REGULAR) [ARIA IN (REGOLARE)] in JET (GETTO) a INTERDENTAL (INTERDENTALE).

Modalità	Descrizione
	Modalità INTERDENTAL (INTERDENTALE) (la spia lampeggia) <ul style="list-style-type: none">• Una vaschetta d'acqua completamente piena fornisce circa 2 minuti di utilizzo. Questa modalità serve per la cura concentrata delle zone tra i denti con flusso d'acqua intermittente.
	Modalità JET (GETTO) (la spia si illumina) <ul style="list-style-type: none">• Una vaschetta completamente piena fornisce circa 35 secondi di utilizzo. Questa modalità serve per la cura concentrata delle zone tra i denti con forte flusso d'acqua.
	Modalità AIR IN (REGULAR) [ARIA IN (REGOLARE)] <ul style="list-style-type: none">• Questa modalità è per la pulizia della tasca parodontale e la cura delle gengive.
	Modalità AIR IN (SOFT) [ARIA IN (SOFT)] <ul style="list-style-type: none">• Questa modalità serve per massaggiare delicatamente le gengive.

Note

- Quando si utilizza l'apparecchio per la prima volta, premere l'interruttore di accensione per accendere l'apparecchio e testare ognuna delle modalità getto d'acqua con la vaschetta piena d'acqua.
- L'apparecchio potrebbe non funzionare ad una temperatura ambiente di circa 5 °C o inferiore.
- Non tenere la punta della cannucia saldamente contro i denti gengive.
- Poiché la placca aderente alla superficie dei denti non può essere rimossa solo con flusso d'acqua, la spazzolatura è sempre necessaria. Si consiglia di pulire l'interno della bocca con flusso d'acqua dopo aver lavato i denti.
- Non mettere in funzione l'unità principale quando è vuota, se non per scolare l'acqua residua dopo l'uso. L'utilizzo dell'unità principale senza acqua può causare un malfunzionamento.

5 Mettere la cannucia in bocca e chiudere delicatamente la bocca prima di premere l'interruttore di accensione.

- Per utilizzare, mettere il volto sul lavandino e, con l'unità principale in posizione verticale e la cannucia in alto, alzare il gomitolo.
- Premendo l'interruttore modalità durante l'uso si cambia la modalità.
- Se la cannucia è troppo inclinata, l'acqua uscirà dalla apertura di ventilazione invece che dalla cannucia. (L'apertura di ventilazione sul retro dell'unità principale consente l'aspirazione dell'acqua del tubo più facilmente.)



Ruotare l'impugnatura della cannuccia per regolare la direzione del flusso d'acqua.

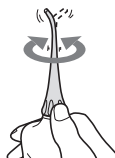

6 Dopo l'uso, premere l'interruttore di accensione per spegnere l'unità principale.

- Interrompere il funzionamento con la cannuccia ancora in bocca per impedire spruzzi d'acqua.

► Pulire lo spazio tra i denti

(Per pulire con un riempimento della vaschetta)

Nella modalità INTERDENTAL (INTERDENTALE)

- Dirigere il flusso d'acqua sul \triangle della zona tra i denti.
- Passare allo spazio seguente tra i denti mentre il flusso d'acqua è in pausa.
- Dirigere dal lato anteriore e posteriore dei denti.
- Una vaschetta d'acqua completamente piena fornisce circa 2 minuti di utilizzo.



(Per pulire con molta acqua)

Nella modalità JET (GETTO)

- Dirigere il flusso d'acqua sul \triangle della zona tra i denti.
- Dirigere dal lato anteriore e posteriore dei denti.
- Una vaschetta completamente piena fornisce circa 35 secondi di utilizzo.



► Pulizia tasca parodontale

Nella modalità AIR IN (REGULAR) [ARIA IN (REGOLARE)]

- Puntare il flusso d'acqua nello spazio tra i denti e gengive.
- Lentamente spostare il flusso d'acqua lungo la gengiva.
- Pulire la parte anteriore e posteriore dei denti e anche dietro i molari.
- Pulire le aree di interesse della gengiva in modalità AIR IN (SOFT) [ARIA IN (SOFT)].
- * Non pulire la tasca parodontale in modalità JET (GETTO), in quanto la forza di flusso di acqua è troppo forte.



► Cura della gengiva

Nella modalità AIR IN (REGULAR) [ARIA IN (REGOLARE)]

- Stimolare gengiva.
- Stimolare delicatamente le aree di interesse nella gengiva in modalità AIR IN (SOFT) [ARIA IN (SOFT)].



Dopo l'uso

1. Aprire il coperchio della vaschetta e versare l'acqua.

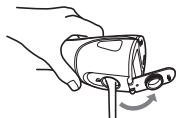

2. Accendere l'interruttore di accensione e scaricare l'acqua.

- Far funzionare fino a quando non appare più acqua e quindi spegnere l'interruttore di accensione.

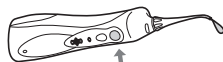

3. Mettere dritta l'unità principale nel caricabatterie.

4. Tenendo premuto il pulsante di sgancio della cannucia, rimuovere la cannucia dall'unità principale e posizionarla sul supporto della cannucia.

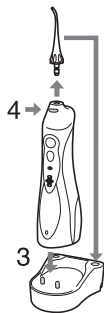

Pulizia

1. Estrarre la vaschetta verso il basso.



2. Pulire con acqua.



- Rimuovere l'anello identificativo e pulire con acqua.
- Non lavare con acqua calda con una temperatura superiore ai 50 °C.
- Se si utilizza un detergente, utilizzarne uno adatto per il lavaggio. Sciacquare bene con acqua per garantire che non rimanga detersivo dopo la pulizia.
- Togliere l'umidità con un asciugamano e lasciare asciugare in un luogo ben ventilato.

Strofinare leggermente il filtro sulla punta del tubicino di aspirazione con una spazzola morbida.

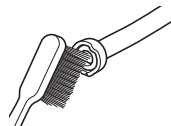

3. Eliminare l'acqua con un asciugamano, ecc. e asciugare.
4. Allineare e far scorrere la vaschetta lungo la scanalatura e installarla in modo sicuro.

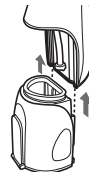

Usare un panno per pulire le macchie sul caricabatterie.

- Non utilizzare solventi, benzina o alcol poiché potrebbero causare malfunzionamenti, spaccature o scolorimento delle parti.
- Non pulire il caricabatterie con acqua.
- Circa una volta ogni sei mesi, pulire i poli della spina di alimentazione con un panno asciutto.

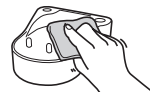

Domande frequenti

Domanda	Risposta
La batteria si scarica dopo un lungo periodo di mancato utilizzo?	Se l'apparecchio non viene utilizzato per 6 mesi o più, la batteria si indebolisce (perdita di fluido dalla batteria, ecc.). Caricare completamente la batteria una volta ogni 6 mesi.
La batteria può essere caricata prima di ogni utilizzo?	Sì, ma si consiglia di ricaricare la batteria quando è completamente scarica. La vita utile della batteria varia a seconda dell'utilizzo e delle condizioni di conservazione.

Risoluzione dei problemi

Problema	Possibile causa	Azione
L'apparecchio non funziona.	▶ Avete appena acquistato il prodotto oppure non è stato utilizzato per più di 6 mesi.	▶ Caricare l'unità per almeno 23 ore. (Far riferimento alla pagina 56.)
L'apparecchio può essere utilizzato solo per alcuni minuti, anche se è carico.	▶ Il tempo di carica è breve.	▶ Porre l'unità principale verticale in modo che la base tocchi l'alloggiamento di carica del caricabatterie.
	▶ L'unità principale non sta in piedi in posizione verticale sul caricabatterie. (Far riferimento alla pagina 56.)	
	▶ La durata della batteria è finita (ca. 3 anni).	
La pressione dell'acqua è bassa.	▶ La cannucchia è intasata.	▶ La batteria ha raggiunto la fine della vita. (Far riferimento alla pagina 61.)
	▶ La bocca della cannucchia è schiacciata.	▶ Sostituire la cannucchia.
	▶ Il filtro è intasato.	▶ Pulire il filtro. (Far riferimento alla pagina 59.)
L'acqua non esce.	▶ L'unità principale è troppo inclinata durante l'uso.	▶ Utilizzare l'unità principale in stato verticale. (Far riferimento alla pagina 57.)

Se non è possibile risolvere i problemi precedenti tramite le azioni indicate, contattare il negozio in cui si è acquistata l'unità o un centro di servizi autorizzato da Panasonic per la riparazione.

Durata della batteria

La durata della batteria è di circa 3 anni, se caricata una volta alla settimana (se viene utilizzata da una sola persona).

Se il tempo di funzionamento è molto più breve anche dopo una ricarica completa, la batteria ha raggiunto la fine della sua vita. (la vita utile della batteria può variare in base alle condizioni di utilizzo o di conservazione)
Far sostituire la batteria da un centro di servizi autorizzato.

Rimozione della batteria ricaricabile incorporata

Rimuovere la batteria ricaricabile incorporata prima di smaltire l'apparecchio.

Assicurarsi che la batteria venga smaltita presso un centro autorizzato, se presente.

Questa modalità deve essere usata per lo smaltimento dell'apparecchio, e non deve essere utilizzata per ripararlo. Se si smonta l'apparecchio per proprio conto, non sarà più impermeabile, potrebbe causare malfunzionamento.

- Togliere la spina dal caricabatterie quando si rimuove la batteria.
- Premere l'interruttore di alimentazione per accendere l'apparecchio e tenerlo acceso finché la batteria non è completamente scarica.
- Eseguire i passi da ① a ⑥ e sollevare la batteria, quindi rimuoverla.
- Prestare attenzione a non mandare in corto circuito i poli positivi e negativi della batteria rimossa e isolarli applicandovi del nastro adesivo.

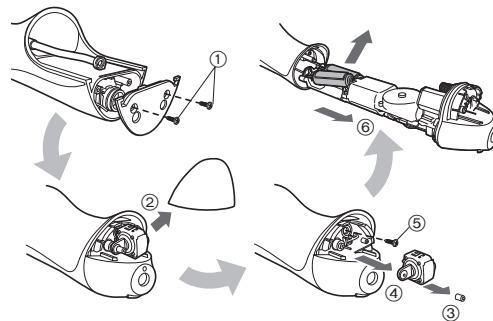

Per la salvaguardia dell'ambiente e il riciclo dei materiali

Questo dispositivo è dotato di batterie nichel-metallo idruro.

Assicurarsi che la batteria venga smaltita presso un centro autorizzato, se presente nel proprio Paese di residenza.

Caratteristiche tecniche

Alimentazione	Verdere l'etichetta del prodotto (Conversione tensione automatica)
Tempo di carica	Circa 15 ore.
Consumo energetico	Circa. 1 W
Frequenza pompa	1 400 pulsazioni/minuto*
Pressione Acqua	INTERDENTAL (INTERDENTALE): Circa. 590 kPa (circa. 6,0 kgf/cm ²) JET (GETTO): Circa. 590 kPa (circa. 6,0 kgf/cm ²) AIR IN (REGULAR) [ARIA IN (REGOLARE)]: Circa. 390 kPa (circa. 4,0 kgf/cm ²) AIR IN (SOFT) [ARIA IN (SOFT)]: Circa. 200 kPa (circa. 2,0 kgf/cm ²)
Durata di funzionamento	Circa. 15 minuti*, circa. 60 minuti** (a 20 °C se riempito completamente)
Volume serbatoio	Circa. 130 mL (circa. 35 secondi*, circa. 120 secondi**)
Dimensioni	Unità principale: 197 (H) x 59 (L) x 75 (P) mm (Cannuccia non inclusa) Caricabatterie: 40 (H) x 93 (L) x 98 (P) mm
Peso	Unità principale: Circa. 305 g (cannuccia compresa) Caricabatterie: Circa. 180 g
Rumore acustico nell'aria	65 (dB (A) re 1 pW)

* Quando si utilizza la modalità AIR IN (REGULAR) [ARIA IN (REGOLARE)]

** Quando si utilizza la modalità INTERDENTAL (INTERDENTALE)

Il prodotto è progettato solo per uso domestico.

Sostituzione cannuccia (venduta separatamente)

- Se la punta della cannuccia si deforma, sostituirla con una nuova cannuccia.
- La cannuccia è un materiale di consumo. La cannuccia deve essere sostituita con una nuova ogni 6 mesi circa per motivi di igiene, anche se la sua forma è invariata.



Nuova cannuccia (punta)



Deformata (usurata) cannuccia (punta)

Numero parte	Cannuccia di ricambio per EW1411	
EW0950	Cannuccia	

Smaltimento di vecchie apparecchiature e batterie usate Solo per Unione Europea e Nazioni con sistemi di raccolta e smaltimento



Questi simboli sui prodotti, sull'imballaggio e/o sulle documentazioni o manuali accompagnanti i prodotti indicano che i prodotti elettrici, elettronici e le batterie usate non devono essere buttati nei rifiuti domestici generici.

Per un trattamento adeguato, recupero e riciclaggio di vecchi prodotti e batterie usate vi invitiamo a portarli negli appositi punti di raccolta secondo la legislazione vigente nel vostro paese.

Con uno smaltimento corretto, contribuirete a salvare importanti risorse e ad evitare i potenziali effetti negativi sulla salute umana e sull'ambiente.

Per ulteriori informazioni su raccolta e riciclaggio, vi invitiamo a contattare il vostro comune.

Lo smaltimento non corretto di questi rifiuti potrebbe comportare sanzioni in accordo con la legislazione nazionale.



Note per il simbolo batterie (simbolo sotto)

Questo simbolo può essere usato in combinazione con un simbolo chimico. In questo caso è conforme ai requisiti indicati dalla Direttiva per il prodotto chimico in questione.

Inhoud

Veiligheidsmaatregelen.....	68	Veelgestelde vragen.....	77
Beoogd gebruik	71	Problemen oplossen	77
De onderdelen.....	72	Levensduur van de batterij.....	78
Opladen	72	De ingebouwde oplaadbare batterij verwijderen.....	78
Wijze van gebruik	73	Specificaties.....	79
Na gebruik	76	Het spuitstuk vervangen (afzonderlijk verkocht)	79
Reinigen	76		

Hartelijk dank voor uw aankoop van dit Panasonic product.
Lees voor gebruik van dit apparaat deze instructies en bewaar ze om ze later te raadplegen.

Waarschuwing

- Dompel de oplader niet onder in water en was hem niet met water.
Anders kan dit leiden tot elektrische schokken als gevolg van kortsluiting.
- Verwijder de stekker altijd uit het stopcontact bij het reinigen van de oplader.
Doet u dit niet dan kan dit een elektrische schok of letsel veroorzaken.
- Het netsnoer kan niet worden vervangen. Als het netsnoer beschadigd is, dient de oplader te worden weggegooid.
Doet u dit niet dan kan dit een ongeluk of letsel veroorzaken.
- Monddouches kunnen worden gebruikt door kinderen vanaf 8 jaar en ouder en door personen met beperkte fysieke, sensorische of mentale capaciteiten, of gebrek aan ervaring en kennis onder supervisie.

- Monddouches mogen alleen worden gebruikt met koud of warm water, of specifieke oplossingen zoals aangegeven in de instructies van de fabrikant.
- Kinderen mogen niet met het apparaat spelen.
- Het volgende symbool geeft aan dat een specifieke, afneembare voeding nodig is om het elektrische apparaat op de stroomvoorziening aan te sluiten. Het type voeding staat naast het symbool aangegeven.



Veiligheidsmaatregelen

Hanteer altijd de volgende veiligheidsmaatregelen om het risico op letsel, dood, elektrische schokken, brand en beschadiging aan eigendommen te voorkomen.

Verklaring van de symbolen

De volgende symbolen worden gebruikt voor het beschrijven en indelen van het niveau van gevaar, letsel en schade aan eigendommen wat kan ontstaan wanneer deze maatregelen niet worden nageleefd en het apparaat verkeerd wordt gebruikt.



GEVAAR

Duidt een potentieel gevaar aan dat tot ernstig letsel of de dood leidt.



WAARSCHUWING

Duidt een potentieel gevaar aan dat tot ernstig letsel of de dood kan leiden.



OPGELET

Duidt een gevaar aan dat tot licht letsel of eigendomsschade kan leiden.

De volgende symbolen worden gebruikt om het soort na te leven instructies te beschrijven en in te delen.



Dit symbool wordt gebruikt om de aandacht van de gebruiker te trekken op een bedieningsprocedure die niet mag worden uitgevoerd.



Dit symbool wordt gebruikt om de aandacht van de gebruiker te trekken op een bedieningsprocedure die moet worden uitgevoerd om het apparaat in alle veiligheid te gebruiken.



WAARSCHUWING

► Ongevallen voorkomen

Buiten het bereik van kinderen bewaren. Laat hen het apparaat niet gebruiken.



- Dit kan leiden tot een ongeluk of letsel als gevolg van het per ongeluk inslikken van verwijderbare onderdelen.

► Stroomvoorziening

Steek de stekker niet in een stopcontact of trek hem er niet uit met een natte hand.



- Anders kan dit elektrische schokken of letsel veroorzaken.

Dompel de oplader niet onder in water en was hem niet met water.

Plaats de lader niet in de buurt van een met water gevulde wastafel of badkuip.

Niet gebruiken als het netsnoer of de stekker beschadigd is of als de stekker los in het stopcontact zit.



Het netsnoer niet beschadigen, wijzigen, met kracht buigen, trekken, wringen of bundelen.

Zorg er ook voor dat het netsnoer niet bekneld raakt door er bijvoorbeeld zware voorwerpen op te plaatsen.

- Anders kan dit leiden tot elektrische schokken als gevolg van kortsluiting.

Gebruik nooit iets anders dan de meegeleverde oplader. Laad ook geen ander apparaat op met de meegeleverde oplader.



- Dit kan dit leiden tot verbranding of brand als gevolg van kortsluiting.



WAARSCHUWING

Niet gebruiken op een manier waarop het vermogen van het stopcontact of de huisbedrading wordt overschreden.



- Het nominale vermogen overschrijden door teveel stekkers op één stopcontact aan te sluiten, kan door overhitting tot brand leiden.

Zorg ervoor dat het apparaat altijd is aangesloten op een stopcontact met dezelfde spanningswaarden als de waarden die op de oplader vermeld staan.



Steek de stekker volledig in.

- Indien u dit niet doet, kan dit brand of elektrische schokken veroorzaken.

► Bij een afwijking of storing

Stop onmiddellijk met het gebruik van het apparaat en verwijder de stekker, bij een ongebruikelijke situatie of een defect.

- Indien u dit niet doet, kan dit brand, elektrische schokken of letsels veroorzaken.

<Ongebruikelijke situatie of defect>



- Het hoofdapparaat of de oplader is vervormd of abnormaal heet.
 - Het hoofdapparaat of oplader ruikt verbrand.
 - Er is een abnormaal geluid bij het gebruik of het opladen van het hoofdapparaat of oplader.
- Laat het apparaat onmiddellijk controleren of repareren bij een erkende reparateur.

► Dit product

Dit product heeft een ingebouwde, herlaadbare batterij.



Gooi deze niet in vuur en stel deze niet bloot aan hitte.
- Anders kan dit leiden tot oververhitting, ontbranding of explosie.

Niet wijzigen of repareren.



- Anders kan dit brand, elektrische schokken of een letsel veroorzaken.
- Neem voor reparatie (batterij vervangen, enz.) contact op met een erkende reparateur.

Nooit demonteren, tenzij bij het weggooien van het product.



- Anders kan dit brand, elektrische schokken of een letsel veroorzaken.

► Reinigen

Verwijder de stekker altijd uit het stopcontact bij het reinigen van de oplader.



- Doet u dit niet dan kan dit een elektrische schok of letsel veroorzaken.

Reinig regelmatig de stekker om te voorkomen dat stof zich opstapelt (eenmaal elke zes maanden).



- Indien u dit niet doet, kan dit brand veroorzaken door een gebrekkige isolatie die veroorzaakt wordt door vochtigheid.
- De stekker uit het stopcontact trekken en afvegen met een droge doek.

Dit apparaat is niet bedoeld voor gebruik door personen (inclusief kinderen) met verminderde lichamelijke, zintuiglijke of geestelijke vermogens, of gebrek aan



ervaring en kennis, tenzij ze onder toezicht staan of worden geïnstrueerd over het gebruik van het apparaat door een persoon die verantwoordelijk is voor hun veiligheid. Kinderen moeten onder toezicht staan om ervoor te zorgen dat ze niet met het apparaat spelen.

- Doet u dit niet dan kan dit een ongeluk of letsel veroorzaken.

Het netsnoer kan niet worden vervangen. Als het netsnoer beschadigd is, dient de oplader te worden weggegooid.



- Doet u dit niet dan kan dit een ongeluk of letsel veroorzaken.



OPGELET

► Schade voorkomen aan de tanden en het tandvlees

Mensen die niet in staat zijn om het apparaat te bedienen, mogen dit apparaat niet gebruiken.



Mensen met een zwakke mondgevoeligheid mogen dit apparaat niet gebruiken.

- Dit doen kan leiden tot letsel aan de tanden en het tandvlees.

Mensen die misschien een tandvleesaandoening hebben, die tanden hebben die worden behandeld, of die bezorgd zijn over symptomen in hun mond, moeten een tandarts raadplegen voor gebruik.



- Dit niet doen kan letsel of schade aan de tanden en tandvlees veroorzaken.

► Dit product

Nooit voor een ander doel gebruiken dan voor het reinigen van uw mond.



- Doet u dit wel dan kan dit leiden tot een ongeluk of letsel wanneer de waterstraal op de ogen, neus, oren of keel wordt gericht.



Vul het reservoir niet met water dat warmer is dan 40 °C.

- Dit kan brandwonden veroorzaken.



Deel het spuitstuk niet met uw familie of anderen.

- Doet u dit wel dan kan dit leiden tot een besmetting of zwelling.

► Let op de volgende voorzorgsmaatregelen

Laat geen metalen voorwerpen of afval plakken op de stekker.



- Anders kan dit leiden tot elektrische schokken als gevolg van kortsluiting.



Laat het apparaat niet vallen of stel het niet bloot aan schokken.

- Dit kan letsel veroorzaken.



Wind het netsnoer bij het opslaan niet rondom de oplader.

- Indien u dit doet, kan de draad in het netsnoer bij belasting breken, hetgeen brand kan veroorzaken door kortsluiting.



Haal de stekker uit het stopcontact wanneer u het apparaat voor langere tijd niet gebruikt.

- Anders kan dit elektrische schok of brand veroorzaken, door elektrische lekkage als gevolg van beschadiging van de isolatie.



Trek de stekker uit het stopcontact door deze vast te houden, in plaats van aan het netsnoer te trekken.

- Indien u dit niet doet, kan dit elektrische schokken of brand door kortsluiting veroorzaken.



Na gebruik altijd zorg dragen voor het apparaat en het reinigen. (Zie pagina 76.)

- Doet u dit niet dan kan dit schade veroorzaken aan uw gezondheid als het gebruikt wordt zonder het ontsmet te houden omwille van de verspreiding van schimmels en bacteriën.

► De oplaadbare batterij inleveren

GEVAAR

De oplaadbare batterij kan uitsluitend met dit apparaat worden gebruikt. Gebruik de batterij niet met andere producten.

Laad de batterij niet op nadat deze uit het apparaat werd verwijderd.



- Gooi de batterij niet in het vuur en stel de batterij niet bloot aan hitte.
 - Soldeer, demonteer of modificeer de batterij niet.
 - Laat de positieve en negatieve polen van de batterij niet met elkaar in contact komen via metalen voorwerpen.
 - Vervoer of bewaar de batterij niet samen met metalen juwelen, zoals halskettingen en haarspelden.
 - Verwijder nooit het omhulsel van de batterij.
- Anders kan dit leiden tot oververhitting, ontbranding of explosie.

WAARSCHUWING

Na het verwijderen van de oplaadbare batterij, moet deze buiten het bereik van kinderen en peuters worden bewaard.



- De batterij is schadelijk voor het lichaam als deze per ongeluk wordt ingeslikt.
- Als dit gebeurt, raadpleeg dan onmiddellijk een arts.

Voer de volgende procedures uit als de batterijvloeistof lekt. Raak de batterij niet aan met de blote hand.

- De batterijvloeistof kan blindheid veroorzaken als de ogen hiermee in contact komen.



Wrijf niet in uw ogen. Spoel onmiddellijk met schoon water en raadpleeg een arts.

- De batterijvloeistof kan een ontsteking of letsel veroorzaken als het in contact komt met de huid of kleding.

Spoel de vloeistof onmiddellijk af met schoon water en raadpleeg een arts.

Beoogd gebruik

- Doe geen zout, mondwater of andere chemicaliën in de watertank. Doet u dit wel dan kan dit een storing veroorzaken.
- Droog het hoofdapparaat niet met een droger of een ventilatieverwarmer. Dit doen kan storingen of vervorming van de onderdelen veroorzaken.
- Veeg niet schoon met thinner, benzine, alcohol, enz. Dit kan storingen, barsten of verkleuring van de onderdelen veroorzaken.
- Bewaar het apparaat op een plaats met een lage luchtvochtigheid na gebruik. Het apparaat in een badkamer achterlaten kan storingen veroorzaken.

De onderdelen

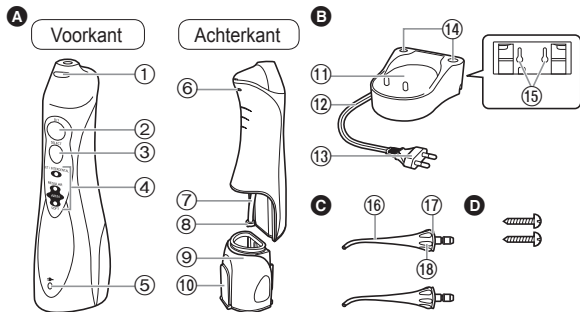

A Hoofdapparaat

- ① Ontgrendelknop spuitstuk
- ② Stroomschakelaar [0/1]
- ③ Modusschakelaar
- ④ Standindicator
- ⑤ Laadindicator
- ⑥ Ventilatieopening
- ⑦ Zuigslang
- ⑧ Filter
- ⑨ Watertank
- ⑩ Watertankdop

B Oplader (RE8-47/RE8-53) (De vorm van de stekker verschilt afhankelijk van het gebied.)

- ⑪ Opladgedeelte
 - ⑫ Netsnoer
 - ⑬ Stekker
 - ⑭ Spuitstuk houder
 - ⑮ Schroefgaten voor
wandmontage
- De oplader kan met twee
houten schroeven op een
wand worden gemonteerd.

C Spuitstuk (x2)

- ⑯ Spuitstuk
- ⑰ Herkenningring
- ⑱ Handgreep spuitstuk

Accessoires

D 2 schroeven

Opmerking

Het hoofdapparaat kan vocht bevatten (watertank en zuigslang) als overblijfsel van het gedestilleerd water gebruikt voor het testen van het product.

Opladen

► Op een badkamerblad of een plank

1. Plaats het netsnoer in de rechter, linker of midden netsnoergeleiding, afhankelijk van waar de oplader wordt geplaatst.
2. Plaats de oplader op een veilig, vlak oppervlak.
3. Steek de stekker in het stopcontact.

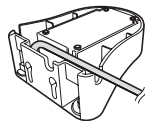

1 Plaats het hoofdapparaat zodat het rechtop staat in het opladgedeelte.

De laadindicator zal oplichten.

- Zorg ervoor dat het hoofdapparaat rechtop wordt geplaatst. Als het hoofdapparaat scheef staat of geen direct contact maakt met de oplader, bestaat de kans dat het hoofdapparaat niet goed wordt opgeladen.
- Het opladen duurt ongeveer 15 uur.
- Het indicatielampje gaat niet uit, ook niet wanneer het opladen eindigt.
- Het hoofdapparaat heeft een gebruiksduur van ongeveer 15 minuten wanneer de batterij volledig is opgeladen. (De gebruiksduur zal korter worden naarmate de batterijen ouder worden.)

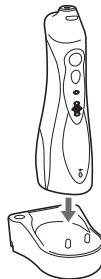

2 Trek de stekker uit nadat het opladen is voltooid.

- De prestaties van de batterij wordt niet beïnvloed als deze meer dan 15 uur wordt opgeladen.

Opmerkingen

- Bij gebruik van het apparaat voor de eerste keer of als het niet is gebruikt voor meer dan een half jaar, brandt de laadindicator mogelijk enkele minuten niet nadat het opladen begint of de gebruiksduur kan korter worden. In dergelijke gevallen, laad de batterij 23 uur of meer op.
- Aanbevolen omgevingstemperatuur voor het opladen is 0 - 35 °C. Het rendement van de batterij kan afnemen bij extreem lage of hoge temperaturen, en de batterij wordt mogelijk niet goed opgeladen.

Wijze van gebruik

1 Bevestig het spuitstuk stevig op het hoofdapparaat.



2 Open de watertankdop, houd het hoofdapparaat horizontaal en vul de tank met water.

- Gebruik altijd nieuw kraanwater of lauw water.
- Als het water koud aanvoelt, gebruik lauw water met een temperatuur van 40 °C of minder.



3 Sluit de watertankdop, zorg ervoor dat hij goed vergrendelt.



4 Druk op de modusschakelaar en selecteer de gewenste waterstraalmodus.

- De standindicator zal de eerder gekozen modus aangeven. Als het apparaat gedurende meer dan 30 dagen niet wordt gebruikt, of als het apparaat volledig is opgeladen vanuit een volledig ontladen toestand, wordt de modus teruggezet in de AIR IN (SOFT) [WATERSTRAALINSTELLING MET LUCHTTOEVOER (ZACHT)]. (Als de batterij leeg is, zal de modus worden gereset, maar dit is geen fout.)
- Als u een andere modus wilt gebruiken, drukt u op de modusschakelaar totdat hij verandert in de gewenste instelling. Door op de modusschakelaar te drukken, zal de stand van de AIR IN (SOFT) [WATERSTRAALINSTELLING MET LUCHTTOEVOER (ZACHT)] wisselen van AIR IN (REGULAR) [WATERSTRAALINSTELLING MET LUCHTTOEVOER (NORMAAL)] en naar JET (STERKE WATERSTRAAL) en naar INTERDENTAL (INTERDENTAAL).

Stand	Beschrijving
	<p>INTERDENTAL (INTERDENTAAL) modus (indicator knippert)</p> <ul style="list-style-type: none"> Een volledig gevulde watertank biedt ongeveer 2 minuten gebruik. <p>Deze modus is voor geconcentreerde verzorging van de zones tussen de tanden met intermitterende waterstroom.</p>
	<p>JET (STERKE WATERSTRAAL) modus (indicator brandt)</p> <ul style="list-style-type: none"> Een volledig gevulde watertank biedt ongeveer 35 seconden gebruik. <p>Deze modus is voor geconcentreerde verzorging van de zones tussen de tanden met een sterke waterstroom.</p>
	<p>AIR IN (REGULAR) [WATERSTRAALINSTELLING MET LUCHTTOEVOER (NORMAAL)] modus</p> <ul style="list-style-type: none"> Deze modus is voor tandvleespocketreiniging en verzorging van het tandvlees.
	<p>AIR IN (SOFT) [WATERSTRAALINSTELLING MET LUCHTTOEVOER (ZACHT)] modus</p> <ul style="list-style-type: none"> Deze modus is voor het zacht masseren van het tandvlees.

Opmerkingen

- Wanneer u het apparaat voor de eerste keer gebruikt, druk dan op de stroomschakelaar om het apparaat in te schakelen en test vervolgens bij met water gevulde tank elk van de waterstraalmodi.
- Het kan voorkomen dat het apparaat niet werkt in een omgevingstemperatuur van ongeveer 5 °C of lager.
- Druk het uiteinde van het spuitstuk niet hard tegen het tandvlees of de tanden.
- Omdat tandplak dat vastzit op het oppervlak van de tanden niet uitsluitend kan worden verwijderd met waterstroom, blijft borstelen altijd noodzakelijk. Het is aanbevolen om uw mond te reinigen met waterstroom na het tandenpoetsen.
- Bedien het hoofdapparaat niet wanneer het leeg is, tenzij bij weggieten van het resterende water na gebruik. Bediening van het hoofdapparaat zonder water kan leiden tot een storing.

5 Steek het spuitstuk in uw mond en sluit uw mond een beetje voordat u op de stroomschakelaar drukt.

- Om te gebruiken, buig uw gezicht over een wastafel, en met het hoofdapparaat rechtop en spuitstuk aan de bovenkant, hef uw elleboog op.
- Druk op de modusschakelaar tijdens gebruik om de functie te wijzigen.
- Als het spuitstuk te schuin wordt gehouden, zal water uit de ventilatieopening stromen in plaats van uit het spuitstuk. (De ventilatieopening in de achterkant van het hoofdapparaat maakt dat de slang het water gemakkelijker aanzuigt.)



Draai de handgreep spuitstuk om de richting van de waterstroom aan te passen.

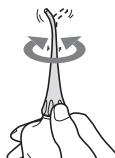

6 Na gebruik, drukt u op de stroomschakelaar om het hoofdapparaat uit te schakelen.

- Stop de bediening terwijl het spuitstuk nog in de mond is om te voorkomen dat het water spat.

► Reinigen van de ruimte tussen de tanden

(Reinigen met één vulling van de watertank)
In de **INTERDENTAL (INTERDENTAAL)** modus

- Richt de waterstroom op de \triangle zone tussen de tanden.
- Beweeg naar de volgende ruimte tussen de tanden, terwijl de waterstroom wordt onderbroken.
- Richt vanaf de voor- en achterkanten van de tanden.
- Een volledig gevulde watertank biedt ongeveer 2 minuten gebruik.



(Reinigen met veel water)

In de **JET (STERKE WATERSTRAAL)** modus

- Richt de waterstroom op de \triangle zone tussen de tanden.
- Richt vanaf de voor- en achterkanten van de tanden.
- Een volledig gevulde watertank biedt ongeveer 35 seconden gebruik.



► Tandvleespocketreiniging

In de **AIR IN (REGULAR)**

[WATERSTRAALINSTELLING MET LUCHTTOEVOER (NORMAAL)] modus

- Richt de waterstroom op de ruimte tussen de tanden en het tandvlees.
- Beweeg de waterstroom langzaam langs het tandvlees.
- Reinig de voor- en achterkant van de tanden en ook achter de kiezen.
- Reinig de zorgpunten in het tandvlees in de **AIR IN (SOFT) [WATERSTRAALINSTELLING MET LUCHTTOEVOER (ZACHT)]** modus.
- * Reinig het tandvleespocket niet in de **JET (STERKE WATERSTRAAL)** modus, omdat de kracht van de waterstroom te sterk is.



► Verzorging van het tandvlees

In de **AIR IN (REGULAR)**

[WATERSTRAALINSTELLING MET LUCHTTOEVOER (NORMAAL)] modus

- Stimuleren van het tandvlees.
- Stimuleer de zorgpunten in het tandvlees voorzichtig in de **AIR IN (SOFT) [WATERSTRAALINSTELLING MET LUCHTTOEVOER (ZACHT)]** modus.



Na gebruik

1. Open de watertankdop en laat het water weglopen.
2. Schakel de stroomschakelaar in en laat het water eruit lopen.
 - Schakel het apparaat in totdat er geen water meer verschijnt en schakel de stroomschakelaar uit.
3. Zet het hoofdapparaat in de oplader.
4. Haal de ingedrukte ontgrendelknop spuitstuk van het hoofdapparaat af en plaats het in de spuitstukhouder.

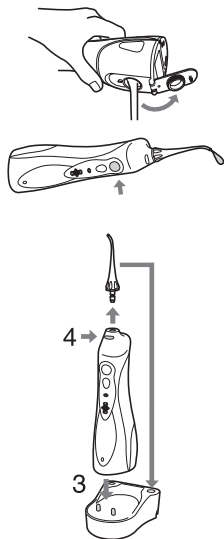

Reinigen

1. Trek de watertank naar beneden.

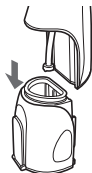

2. Maak schoon met water.



- Verwijder de herkenningring en maak schoon met water.
- Was niet met water dat warmer is dan 50 °C.
- Bij gebruik van een schoonmaakmiddel, gebruik er een geschikt voor vaatwasmachines. Spoel goed met water om ervoor te zorgen dat er geen wasmiddel achterblijft na het schoonmaken.
- Veeg vocht met een handdoek af en laat het drogen in een goed geventileerde ruimte.

Schrob het filter aan de punt van de zuigslang zachtjes met een zachte borstel.

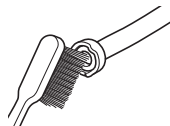

3. Veeg het water af met een handdoek enz. en droog.
4. Breng de watertank op één lijn en sleep ze langs de groef en installeer ze stevig.



Gebruik een doek om de vlekken op de oplader schoon te vegen.

- Gebruik nooit thinner, benzine of alcohol omdat dit kan leiden tot storing of barsten / verkleuring van de onderdelen.
- Maak de oplader niet met water schoon.
- Veeg ongeveer om de zes maanden de poten van de stekker schoon met een droge doek.



Veelgestelde vragen

Vraag	Antwoord
Zal de batterij uitgeput zijn na een lange periode van niet gebruik?	▶ Wanneer het apparaat gedurende 6 maanden of langer niet wordt gebruikt, zal de batterij verzwakken (lekkage van de batterijvloeistof, enz.). Laad om de 6 maanden de batterij volledig op.
Kan de batterij voor elk gebruik worden opgeladen?	▶ Ja, maar het wordt aanbevolen om de batterij op te laden als deze leeg is. De levensduur van de batterij hangt af van het gebruik en hoe ze wordt opgeborgen na gebruik.

Problemen oplossen

Probleem	Mogelijke oorzaak	Actie
Het apparaat werkt niet.	▶ U hebt het product zojuist gekocht of het is niet gebruikt voor meer dan 6 maanden.	▶ Laad het apparaat minstens gedurende 23 uur op. (Zie pagina 73.)
Het apparaat kan enkel gedurende enkele minuten worden gebruikt, zelfs als het volledig is opgeladen.	▶ De oplaadtijd is te kort.	▶ Zet het hoofdapparaat rechtop zodat de basis contact maakt met het oplaadgedeelte van de oplader.
	▶ Het hoofdapparaat staat niet rechtop op de oplader. (Zie pagina 72.)	▶ De batterij heeft het einde van zijn levensduur bereikt. (Zie pagina 78.)
	▶ Levensduur van de batterij is voorbij (ong. 3 jaar).	▶ Vervang het spuitstuk.
De waterdruk is laag.	▶ Het spuitstuk is verstopt.	▶ Maak het filter schoon. (Zie pagina 76.)
	▶ Het uiteinde van het spuitstuk is platgedrukt.	▶ Gebruik met het hoofdapparaat rechtop. (Zie pagina 74.)
Er komt geen water uit.	▶ Filter is verstopt.	
	▶ Het hoofdapparaat wordt te schuin gehouden tijdens het gebruik.	

Als de problemen nog steeds niet zijn opgelost, neem contact op met de winkel waar u het apparaat hebt gekocht of met een door Panasonic erkend service center voor reparatie.

Levensduur van de batterij

De levensduur van de batterij is ongeveer 3 jaar wanneer ongeveer één keer per week opgeladen (bij gebruik door één persoon).

Als de gebruiksduur aanzienlijk korter is, zelfs na een volledige oplading, heeft de batterij het einde van zijn levensduur bereikt. (De levensduur van de batterij kan verschillen afhankelijk van het gebruik of de opslagvoorwaarden) Laat de batterij vervangen door een erkend service center.

De ingebouwde oplaadbare batterij verwijderen

Verwijder de ingebouwde oplaadbare batterij voordat het apparaat wordt weggegooid.

Lever de batterij in op een speciaal daarvoor bestemd verzamelpunt bij u in de buurt.

Deze afbeelding mag alleen gebruikt worden bij het weggoaien van het apparaat, en mag niet worden gebruikt om het te herstellen. Als u het apparaat zelf uit elkaar haalt, zal het niet meer waterdicht zijn, wat kan leiden tot een storing.

- Verwijder het apparaat van de oplader wanneer u de batterij verwijdert.
- Druk op de stroomschakelaar om de spanning in te schakelen en houdt de spanning ingeschakeld totdat de batterij volledig ontladen is.
- Voer stappen ① t/m ⑥ uit, til de batterij op en verwijder deze.
- Zorg ervoor dat de positieve en negatieve polen van de verwijderde batterij niet worden kortgesloten en isoleer de contactpunten door er tape op te plakken.

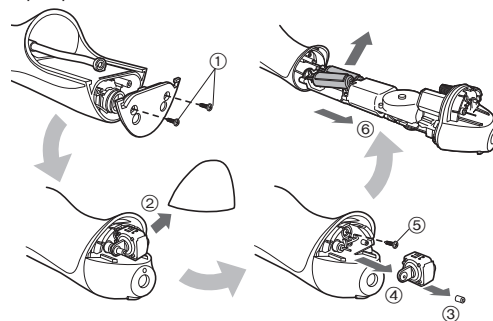

Bescherming van het milieu en hergebruik van materialen

Dit apparaat bevat een Ni MH batterij.

Zorg ervoor dat de batterij op een speciaal daarvoor bestemd verzamelpunt, indien er één is in uw land, wordt ingeleverd.

Specificaties

Stroomvoorziening	Zie het naamplaatje op het product (automatische spanningsomzetting)
Oplaadtijd	Ong. 15 uur
Stroomverbruik	Ong. 1 W
Pompfrequentie	1 400 slagen/minuut*
Waterdruk	<p>INTERDENTAL (INTERDENTAAL): Ong. 590 kPa (ong. 6,0 kgf/cm²)</p> <p>JET (STERKE WATERSTRAAL): Ong. 590 kPa (ong. 6,0 kgf/cm²)</p> <p>AIR IN (REGULAR) [WATERSTRAALINSTELLING MET LUCHTTOEVOER (NORMAAL)]: Ong. 390 kPa (ong. 4,0 kgf/cm²)</p> <p>AIR IN (SOFT) [WATERSTRAALINSTELLING MET LUCHTTOEVOER (ZACHT)]: Ong. 200 kPa (ong. 2,0 kgf/cm²)</p>
Werkingsduur	Ong. 15 minuten*, ong. 60 minuten** (op 20 °C en mits volledig opgeladen)
Tankinhoud	Ong. 130 mL (ong. 35 seconden*, ong. 120 seconden**)
Afmetingen	Hoofdapparaat: 197 (H) x 59 (B) x 75 (D) mm (Exclusief spuitstuk) Oplader: 40 (H) x 93 (B) x 98 (D) mm
Gewicht	Hoofdapparaat: Ong. 305 g (inclusief spuitstuk) Oplader: Ong. 180 g
Door de lucht verspreid akoestisch geluid	65 (dB (A) re 1 pW)

* Bij gebruik in de AIR IN (REGULAR) [WATERSTRAALINSTELLING MET LUCHTTOEVOER (NORMAAL)] modus

** Bij gebruik in INTERDENTAL (INTERDENTAAL) modus
Dit product is uitsluitend bedoeld voor huishoudelijk gebruik.

Het spuitstuk vervangen (afzonderlijk verkocht)

- Als het punt van het spuitstuk wordt vervormd, dan kunt u het vervangen door een nieuw spuitstuk.
- Het spuitstuk is een verbruiksartikel. Het spuitstuk moet ongeveer elke 6 maanden om hygiënische redenen door een nieuwe worden vervangen, zelfs als zijn vorm onveranderd is.



Nieuw spuitstuk (punt) Vervormd (versleten) spuitstuk (punt)

Onderdeelnummer	Vervangingsspuitstuk voor EW1411	
EW0950	Spuitstuk	

Het ontdoen van oude apparatuur en batterijen Enkel voor de Europese Unie en landen met recycle systemen



Deze symbolen op de producten, verpakkingen en/of begeleidend documenten betekenen dat gebruikte elektrische en elektronische producten en batterijen niet samen mogen worden weggegooid met de rest van het huishoudelijk afval.



Voor een juiste verwerking, hergebruik en recycling van oude producten en batterijen, gelieve deze in te leveren bij de desbetreffende inleverpunten in overeenstemming met uw nationale wetgeving. Door ze op de juiste wijze weg te gooien, helpt u mee met het besparen van kostbare hulpbronnen en voorkomt u potentiële negatieve effecten op de volksgezondheid en het milieu.

Voor meer informatie over inzameling en recycling kunt u contact opnemen met uw plaatselijke gemeente. Afhankelijk van uw nationale wetgeving kunnen er boetes worden opgelegd bij het onjuist weggooiden van dit soort afval.



Let op: het batterij symbool (Onderstaand symbool)

Dit symbool kan in combinatie met een chemisch symbool gebruikt worden. In dit geval volstaan de eisen, die zijn vastgesteld in de richtlijnen van de desbetreffende chemische stof.

Contenido

Precauciones de seguridad.....	84	Preguntas más frecuentes.....	92
Uso previsto.....	87	Solución de problemas	92
Identificación de las partes	87	Vida de la batería	93
Carga	88	Extracción de la batería recargable interna.....	93
Cómo utilizarlo.....	88	Especificaciones	94
Tras el uso.....	91	Cambio de la boquilla (se vende por separado).....	94
Limpieza	91		

Gracias por comprar este producto Panasonic.

Antes de poner esta unidad en funcionamiento, lea las instrucciones en su totalidad y guárdelas para su uso en el futuro.

Advertencia

- No sumergir el cargador en agua ni lavarlo con agua. De lo contrario, podría provocar una descarga eléctrica o un incendio debido a un cortocircuito.
- Desenchufe siempre la clavija del cable de alimentación de la toma de corriente antes de limpiar el cargador. De lo contrario, podría sufrir una descarga eléctrica o lesiones.
- El cable de alimentación no se puede sustituir. Si se daña el cable, el cargador debe desecharse. De lo contrario, podría sufrir un accidente o una lesión.
- Los irrigadores orales pueden ser utilizados por niños a partir de 8 años y por personas con capacidades físicas, sensoriales y mentales reducidas o con falta de conocimiento y/o experiencia sólo si se encuentran bajo supervisión.

- Los irrigadores orales deben usarse sólo con agua caliente o fría, o con soluciones específicas como se define en las instrucciones del fabricante.
- Los niños no deben jugar con el aparato.
- El siguiente símbolo indica que se necesita una unidad de alimentación para conectar el aparato eléctrico a la red de suministro. La referencia de tipo de unidad de alimentación está marcada cerca del símbolo.



Precauciones de seguridad

Para reducir el riesgo de sufrir lesiones, descargas eléctricas, o incluso el fallecimiento, y de provocar un incendio o daños en la propiedad, cumpla siempre las precauciones de seguridad que figuran a continuación.

Explicación de los símbolos

Los siguientes símbolos se usan para clasificar y describir el nivel de peligro, lesión y daño a la propiedad que pueden provocarse debido al incumplimiento de las instrucciones y al uso indebido.



PELIGRO

Denota un peligro potencial que resultará en una lesión grave o la muerte.



ADVERTENCIA

Denota un peligro potencial que podría resultar en una lesión grave o la muerte.



PRECAUCIÓN

Denota un peligro que podría resultar en una lesión leve o daños a la propiedad.

Los siguientes símbolos se usan para clasificar y describir el tipo de instrucciones que deben cumplirse.



Este símbolo se utiliza para advertir a los usuarios de un procedimiento específico de funcionamiento que no debe realizarse.



Este símbolo se utiliza para advertir a los usuarios de un procedimiento específico de funcionamiento que debe seguirse para hacer funcionar la unidad de forma segura.



ADVERTENCIA

► Prevención de accidentes

Guárdelo fuera del alcance de los niños o bebés. No les permita utilizarlo.



- De lo contrario, podría provocar un accidente o lesiones debido a una ingestión accidental de las piezas extraíbles.

► Fuente de poder

No conecte ni desconecte la clavija del cable de alimentación a una toma de corriente si tiene las manos mojadas.



- De lo contrario, podría sufrir descargas eléctricas o lesiones.

No sumergir el cargador en agua ni lavarlo con agua.

No coloque el cargador sobre o cerca del agua, fregadero o bañera llena.

No lo utilice cuando el cable o la clavija del cable de alimentación están dañados o cuando el ajuste en la toma de corriente quede flojo.



No dañe, modifique, doble energéticamente, tire, retuerza o líe el cable.

Además, no coloque objetos pesados sobre el cable ni lo pellizque.

- De lo contrario, podría provocar una descarga eléctrica o un incendio debido a un cortocircuito.

No utilice otro cargador distinto al cargador suministrado. Asimismo, no cargue ningún otro producto con el cargador suministrado.



- De lo contrario, podría sufrir quemaduras o provocar un incendio debido a un cortocircuito.



ADVERTENCIA

No lo utilice de manera que supere la capacidad nominal de la toma de corriente o del cableado.



- Superar el valor nominal al conectar demasiados clavija del cable de alimentación a una toma de corriente puede causar un incendio debido al sobrecalentamiento.

Asegúrese siempre que el aparato esté operando desde una fuente de energía eléctrica acorde con la tensión nominal indicada en el cargador.



Introduzca completamente la clavija del cable de alimentación.

- De lo contrario, podría provocar un incendio o sufrir una descarga eléctrica.

► En caso de anomalía o mal funcionamiento

Suspenda inmediatamente el uso y retire la clavija del cable de alimentación si hay una anomalía o avería.

- De lo contrario, podría provocar un incendio, sufrir una descarga eléctrica o lesiones.

<Casos de anomalía o avería>



• La unidad principal o el cargador están deformados o anormalmente calientes.

• La unidad principal o el cargador huelen a quemado.

• Se escucha un ruido extraño durante el uso o la carga de la unidad principal o el cargador.

- Solicite inmediatamente una revisión o reparación en un centro de servicio autorizado.

► Este producto

Este producto tiene una batería recargable integrada. No lo arroje al fuego o a una llama.



- De lo contrario, podría provocar un sobrecalentamiento, un incendio o una explosión.

No lo modifique ni lo repare.



- De lo contrario, podría provocar un incendio, una descarga eléctrica o sufrir lesiones.

Póngase en contacto con un centro de servicio autorizado para su reparación (cambio de batería, etc.).

Nunca lo desmonte, excepto cuando se deshaga del producto.



- De lo contrario, podría provocar un incendio, una descarga eléctrica o sufrir lesiones.

► Limpieza



Desenchufe siempre la clavija del cable de alimentación de la toma de corriente antes de limpiar el cargador.

- De lo contrario, podría sufrir una descarga eléctrica o lesiones.

Limpie regularmente la clavija del cable de alimentación para evitar la acumulación de polvo (una vez cada medio año).



- De lo contrario, podría provocar un incendio debido a un fallo del aislamiento provocado por la humedad.

Desconecte la clavija del cable de alimentación y límpiela con un paño seco.

Este aparato no está pensado para su uso por personas (niños incluidos) con capacidades físicas, sensoriales o mentales reducidas, o que carezcan de la experiencia y conocimientos necesarios, a menos que se encuentren bajo la supervisión o reciban instrucciones de una persona responsable de su seguridad acerca del uso del aparato.



Los niños tienen que estar supervisados para asegurarse que no juegan con el aparato.

- De lo contrario, podría sufrir un accidente o una lesión.

El cable de alimentación no se puede sustituir. Si se daña el cable, el cargador debe desecharse.



- De lo contrario, podría sufrir un accidente o una lesión.



PRECAUCIÓN

► Cómo evitar lesiones en dientes y encías

Las personas que no puedan operar este aparato no deberían utilizarlo.



Las personas con un grado reducido de sensibilidad oral no deberían utilizar este aparato.

- De lo contrario, podría producirse lesiones o dañar los dientes y las encías.

Aquellas personas que sufran enfermedades periodontales, estén sometidas a tratamientos dentales o estén preocupadas por determinados síntomas bucales, deberían consultar con un dentista antes del uso.

- De lo contrario, podría producirse lesiones o dañar los dientes y las encías.

► Este producto

Jamás utilice este producto para otro propósito distinto al de la limpieza oral.



- De lo contrario puede causar un accidente o lesión cuando el chorro de agua se apunta hacia los ojos, la nariz, las orejas o la garganta.



No llenar el tanque con agua a más de 40 °C de temperatura.

- De lo contrario, pueden producirse quemaduras.



No comparta la boquilla con la familia u otras personas.

- De lo contrario podría sufrir infecciones o inflamación.

► Tenga en cuenta las siguientes precauciones

No permita que objetos metálicos o suciedad se introduzcan en la clavija del cable de alimentación.



- De lo contrario, podría provocar una descarga eléctrica o un incendio debido a un cortocircuito.



No permita que el aparato sufra caídas e impactos.

- De lo contrario, puede provocar lesiones.



No enrolle el cable alrededor del cargador cuando guarde el aparato.

- De lo contrario, puede causar que el alambre del cable de alimentación se rompa y provocar un incendio debido a un cortocircuito.



Desconecte la clavija del cable de alimentación de la toma de corriente cuando el aparato no se vaya a utilizar durante un periodo prolongado de tiempo.

- De lo contrario, podría provocar descarga eléctrica o un incendio debido a una fuga eléctrica resultante de un deterioro del aislamiento.



Desconecte la clavija del cable de alimentación sujetándola, evitando tirar del cable de alimentación.

- De lo contrario, podría provocar una descarga eléctrica o un incendio debido a un cortocircuito.



Después de su uso, cuide y limpie siempre el aparato. (Consulte la página 91.)

- El no hacerlo podría resultar en daños a la salud si el aparato se usa sin mantenerlo desinfectado debido a la propagación de moho y bacterias.

► Eliminación de la batería recargable



PELIGRO

La batería recargable debe utilizarse exclusivamente con este aparato. No utilice la batería con otros productos.

No cargue la batería una vez retirada del producto.

• No la arroje al fuego ni le aplique calor.

• No suelde, desmonte ni modifique la batería.



• No permita que los terminales positivo y negativo de la batería entren en contacto entre ellos a través de objetos metálicos.

• No transporte ni almacene la batería junto con joyas metálicas como por ejemplo collares u horquillas para el pelo.

• No pele el tubo.

- De lo contrario, podría provocar un sobrecalentamiento, un incendio o una explosión.

⚠️ ADVERTENCIA

Tras retirar la batería recargable, manténgala fuera del alcance de los bebés y los niños.



- La batería produciría lesiones corporales si se ingiriera accidentalmente.

Si esto sucediera, consulte con un médico inmediatamente.

Si el líquido de la batería se filtra hacia fuera, siga los procedimientos que se indican a continuación. No toque la batería con las manos desnudas.



- El líquido de la batería puede producir ceguera si entra en contacto con los ojos.

No se frote los ojos. Lávelos inmediatamente con agua limpia y consulte con un médico.

- El líquido de la batería puede producir inflamación o heridas si entra en contacto con la piel o la ropa.

Lave inmediatamente con agua limpia y consulte con un médico.

Uso previsto

- No vierta sal, enjuague bucal u otros productos químicos en el depósito de agua. De lo contrario, pueden producirse problemas de funcionamiento.
- No seque la unidad principal con un secador o un calefactor. Pueden producirse problemas de funcionamiento o deformación de las piezas.
- No utilice disolventes, bencina, alcohol, etc. para limpiar el aparato. El hacerlo podría resultar en un mal funcionamiento, la formación de grietas o la decoloración de las piezas.
- Guarde el aparato en un lugar poco húmedo después de utilizarlo. Dejar el aparato en el cuarto de baño puede producir problemas de funcionamiento.

Identificación de las partes

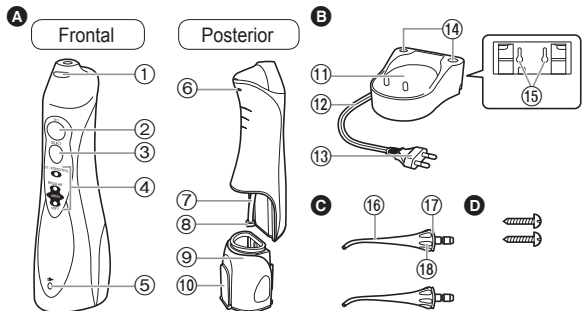

A Unidad principal

- 1 Botón para soltar la boquilla
- 2 Interruptor de encendido [0/1]
- 3 Botón de modo
- 4 Indicador de modo
- 5 Indicador de carga
- 6 Agujero de ventilación
- 7 Manguito de succión
- 8 Filtro
- 9 Depósito de agua
- 10 Tapa del depósito de agua

B Cargador (RE8-47/RE8-53) (La forma de la clavija del cable de alimentación cambia dependiendo de la zona).

- 11 Sección de carga
- 12 Cable
- 13 Clavija del cable de alimentación
- 14 Soporte de la boquilla
- 15 Orificios para los tornillos de montaje en pared

El cargador puede montarse en una pared utilizando dos tornillos para madera.

C Boquilla (x2)

- 16 Boquilla
- 17 Anillo de identificación
- 18 Empuñadura de la boquilla

Accesorios

D 2 tornillos

Nota

Puede haber humedad dentro de la unidad principal (depósito de agua y manguito de succión) debido a los restos del agua destilada empleada para la prueba del producto.

Carga

► En la encimera del cuarto de baño o en una estantería

1. Coloque el cable en la guía derecha, izquierda o central, en función del lugar en el que se vaya a situar el cargador.
2. Coloque el cargador sobre una superficie segura y nivelada.
3. Enchufe la clavija del cable de alimentación.

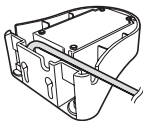

1 Introduzca la unidad principal de forma que se mantenga en posición vertical en la sección de carga.

El indicador de carga se iluminará.

- Asegúrese de colocar la unidad principal en posición vertical. Si la unidad principal está inclinada o no está en contacto directo con el cargador, podría no cargarse correctamente.
- La carga se completa tras 15 hora aproximadamente.
- La lámpara no se apaga incluso cuando finaliza la carga.
- La unidad principal puede utilizarse durante 15 minutos aproximadamente cuando la batería está completamente cargada. (El tiempo de funcionamiento se reducirá a medida que las baterías envejeczan.)

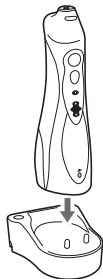

2 Desconecte la clavija del cable de alimentación una vez completada la carga.

- El rendimiento de la batería no resultará afectado incluso si se carga durante más de 15 horas.

Notas

- Cuando utilice el aparato por primera vez o si no se ha utilizado durante más de medio año, el indicador de carga podría no iluminarse aunque hayan transcurrido varios minutos tras el inicio de la carga, o el tiempo de funcionamiento podría acortarse. En tal caso, cargue la batería durante un mínimo de 23 horas.
- La temperatura ambiente recomendada para la carga es de 0 – 35 °C. El rendimiento de la batería podría disminuir bajo condiciones de temperatura extremadamente baja o alta y la batería podría no cargarse correctamente.

Cómo utilizarlo

1 Acople firmemente la boquilla a la unidad principal.



2 Abra la tapa del depósito de agua, sujete la unidad principal para que esté nivelada y llene el depósito de agua con agua.

- Utilice siempre con agua del grifo o agua tibia limpia.
- Si nota el agua fría, utilice agua tibia, a una temperatura no superior a los 40 °C.



3 Cierre la tapa del depósito de agua y compruebe que quede correctamente ajustada.



4 Pulse el botón de modo y seleccione el modo de chorro de agua deseado.

- El indicador de modo iluminará el modo seleccionado anteriormente. Si el aparato no se utiliza durante más de 30 días, o tras una carga completa desde un estado de descarga total, el modo se iniciará en AIR IN (SOFT) [CON AIRE (SUAVE)]. (Cuando se agote la batería, se restablecerá el modo pero no se trata de un fallo.)
- Si desea utilizar un modo distinto, pulse el botón de modo hasta que cambie al ajuste deseado. Al pulsar el botón de modo, el aparato cambiará del modo AIR IN (SOFT) [CON AIRE (SUAVE)] a AIR IN (REGULAR) [CON AIRE (REGULAR)] a JET (CHORRO) a INTERDENTAL (INTERDENTAL).

Modo	Descripción
JET / INTERDENTAL 	Modo INTERDENTAL (INTERDENTAL) (el indicador parpadea) <ul style="list-style-type: none"> • Un depósito de agua lleno proporciona, aproximadamente, 2 minutos de uso. Este modo es para el cuidado concentrado de las zonas entre los dientes con un flujo de agua intermitente.
JET / INTERDENTAL 	Modo JET (CHORRO) (el indicador brilla) <ul style="list-style-type: none"> • Un depósito de agua lleno proporciona, aproximadamente, 35 segundos de uso. Este modo es para el cuidado concentrado de las zonas entre los dientes con un flujo de agua más fuerte.
JET / INTERDENTAL 	Modo AIR IN (REGULAR) [CON AIRE (REGULAR)] <ul style="list-style-type: none"> • Este modo permite la limpieza de las bolsas periodontales y el cuidado de las encías.
JET / INTERDENTAL 	Modo AIR IN (SOFT) [CON AIRE (SUAVE)] <ul style="list-style-type: none"> • Este modo permite masajear suavemente las encías.

Notas

- Cuando utilice el aparato por primera vez, pulse el interruptor de encendido para encender el aparato y probar cada uno de los modos de chorro de agua con el depósito lleno de agua.
- El aparato puede que no funcione con una temperatura ambiente de aproximadamente 5 °C o inferior.
- No presionar con fuerza la punta de la boquilla contra los dientes o las encías.
- Ya que el sarro que se pega a la superficie de los dientes no se puede quitar solo con el flujo de agua, siempre es necesario cepillar los dientes. Se recomienda limpiar el interior de la boca con el flujo de agua después de cepillarse los dientes.
- No haga funcionar la unidad principal cuando esté vacía si no es para eliminar cualquier resto de agua tras el uso. Hacer funcionar la unidad principal sin agua puede producir problemas de funcionamiento.

5 Coloque la boquilla en la boca y ciérrela suavemente antes de pulsar el interruptor de encendido.

- Para utilizar el aparato, coloque el rostro sobre el lavabo y, con la unidad principal en posición vertical y la boquilla en la parte superior, levante el codo.
- Si pulsa el botón de modo durante el uso, se cambiará el modo.
- Si se inclina excesivamente la boquilla, el agua saldrá por el agujero de ventilación en lugar de hacerlo por la boquilla. (El agujero de ventilación de la parte posterior de la unidad principal permite la succión del agua del manguito.)



Gire la empuñadura de la boquilla para ajustar la dirección del caudal de agua.

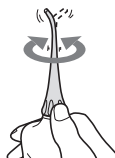

6 Tras el uso, pulse el interruptor de encendido para apagar la unidad principal.

- Interrumpa el funcionamiento mientras la boquilla esté en el interior de la boca para evitar salpicaduras de agua.

► Limpieza del espacio interdental

(Para limpiar con un llenado del depósito de agua)

En el modo **INTERDENTAL (INTERDENTAL)**

- Dirija el caudal de agua hacia la zona \triangle entre los dientes.
- Mueva hacia el siguiente espacio entre los dientes mientras esté detenido el flujo de agua.
- Diríjalo desde la parte frontal y posterior de los dientes.
- Un depósito de agua lleno proporciona, aproximadamente, 2 minutos de uso.



(Para limpiar con mucha agua)

En el modo **JET (CHORRO)**

- Dirija el caudal de agua hacia la zona \triangle entre los dientes.
- Diríjalo desde la parte frontal y posterior de los dientes.
- Un depósito de agua lleno proporciona, aproximadamente, 35 segundos de uso.



► Limpieza de las bolsas periodontales

En el modo **AIR IN (REGULAR) [CON AIRE (REGULAR)]**

- Dirija el caudal de agua al espacio situado entre los dientes y la encía.
 - Desplace lentamente el caudal de agua a lo largo de la encía.
 - Limpie la parte frontal y posterior de los dientes, así como detrás de los molares.
 - Limpie las zonas afectadas de las encías utilizando el modo **AIR IN (SOFT) [CON AIRE (SUAVE)]**.
- * No utilice el modo **JET (CHORRO)** para limpiar las bolsas periodontales, ya que la fuerza del caudal de aire es demasiado potente.



► Cuidado de las encías

En el modo **AIR IN (REGULAR) [CON AIRE (REGULAR)]**

- Estimule las encías.
- Utilice el modo **AIR IN (SOFT) [CON AIRE (SUAVE)]** para estimular suavemente las zonas afectadas de las encías.



Tras el uso

1. Abra la tapa del depósito de agua y elimine el agua restante.

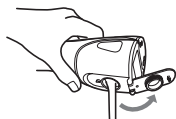

2. Encienda el interruptor de encendido y drene el agua.

- Haga funcionar el aparato hasta que no salga más agua y, a continuación, apague el interruptor de encendido.



3. Coloque la unidad principal en el cargador.

4. Mientras pulsa el botón para soltar la boquilla, retire la boquilla de la unidad principal y colóquela en el soporte de la boquilla.

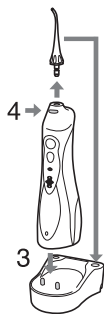

Limpieza

1. Tire del depósito de agua hacia abajo.



2. Limpie con agua.



- Retire el anillo de identificación y límpiolo con agua.
- No lave con agua a una temperatura mayor a 50 °C.
- Si utiliza un detergente, utilice uno que sea adecuado para lavar los platos. Aclare bien con agua y compruebe que no queden restos de detergente.
- Limpie la humedad con una toalla y deje que seque en una zona bien ventilada.

Frote ligeramente el filtro situado en la punta del manguito de succión con un cepillo suave.

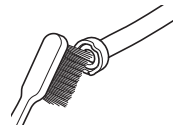

3. Limpie cualquier resto de agua con una toalla, etc. y seque.

4. Alinee y deslice el depósito de agua a lo largo de la ranura y colóquelo de forma segura.



Utilice un paño para limpiar cualquier mancha que haya quedado en el cargador.

- Nunca usar solvente, bencina o alcohol ya que podría causar un mal funcionamiento o producir grietas / decoloración de las piezas.
- No limpie el cargador con agua.
- Una vez cada seis meses, limpie las patas de la clavija del cable de alimentación con un paño seco.



Preguntas más frecuentes

Pregunta	Respuesta
¿La batería se agotará tras un periodo de tiempo prolongado sin utilizar el aparato?	▶ Cuando el aparato no se utilice durante 6 meses o un periodo de tiempo superior, la batería se debilitará (fugas de líquido de la batería, etc.). Cargue la batería por completo una vez cada 6 meses.
¿La batería puede cargarse antes de cada uso?	▶ Sí, pero se recomienda cargar la batería cuando esté completamente descargada. La vida de la batería variará en función de las condiciones de uso y almacenamiento.

Solución de problemas

Problema	Causa posible	Acción
El aparato no funciona.	▶ Acaba de comprar el producto o no lo ha utilizado durante más de 6 meses.	▶ Cargue la unidad durante un mínimo de 23 horas. (Consulte la página 88.)
El aparato puede utilizarse únicamente durante varios minutos, incluso si está cargado.	▶ El tiempo de carga es breve.	▶ Coloque la unidad principal en posición vertical, de forma que su base esté en contacto con la sección de carga del cargador.
	▶ La unidad principal no se mantiene recta sobre el cargador. (Consulte la página 88.)	▶ La batería ha alcanzado el final de su vida. (Consulte la página 93.)
	▶ La vida útil de la batería ha finalizado (aproximadamente, 3 años).	▶ Reemplazar la boquilla.
La presión del agua es baja.	▶ La boquilla está obstruida.	▶ Limpie el filtro. (Consulte la página 91.)
	▶ La boca de la boquilla ha sido aplastada.	▶ Utilice con la unidad principal en posición vertical. (Consulte la página 89.)
	▶ El filtro está obstruido.	
No sale agua.	▶ La unidad principal está excesivamente inclinada durante el uso.	

Si los problemas persisten, póngase en contacto con el establecimiento en el que adquirió la unidad o con un servicio técnico autorizado por Panasonic para su reparación.

Vida de la batería

La vida útil de la batería es de aproximadamente 3 años cuando se carga una vez a la semana (cuando una sola persona utiliza el aparato).

Si el tiempo de funcionamiento es significativamente más corto, incluso después de una carga completa, esto indica que la batería ha alcanzado el final de su vida. (La vida operativa de la batería puede variar en función del uso y las condiciones de almacenamiento)

Haga que le cambien la batería en un centro de servicio autorizado.

Extracción de la batería recargable interna

Retire la batería recargable incorporada antes de desechar el aparato.

Por favor asegúrese de que la batería sea desechada en un lugar oficialmente designado, si existe alguno.

Esta figura solo debe utilizarse al desechar el aparato, no para repararlo. Si desmonta el aparato, dejará de ser hermético, lo que puede ocasionar un funcionamiento incorrecto.

- Extraiga el aparato del cargador cuando retire la batería.
- Pulse el interruptor de encendido para encender el aparato y déjelo encendido hasta que la batería este completamente descargada.
- Lleve a cabo los pasos ① a ⑥ y levante la batería, después retírela.
- Evite que se produzca un cortocircuito en los terminales positivo y negativo de la batería extraída y aisle los terminales colocando cinta adhesiva sobre los mismos.

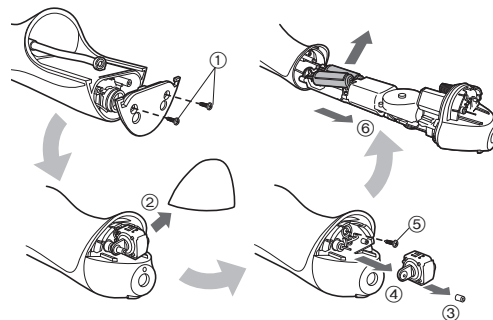

Para protección ambiental y reciclaje de materiales

Este aparato contiene una batería de níquel-metal-hidruro.

Por favor asegúrese de que la batería sea desechada en algún lugar oficialmente designado, si es que existe alguno, en su país.

Especificaciones

Fuente de alimentación	Ver la placa de identificación sobre el producto (Conversión de voltaje automática)
Tiempo de carga	Aproximadamente 15 horas
Consumo eléctrico	Aproximadamente 1 W
Frecuencia de bombeo	1 400 pulsos/minuto*
Presión del agua	INTERDENTAL (INTERDENTAL): Aproximadamente 590 kPa (aproximadamente 6,0 kgf/cm ²) JET (CHORRO): Aproximadamente 590 kPa (aproximadamente 6,0 kgf/cm ²) AIR IN (REGULAR) [CON AIRE (REGULAR)]: Aproximadamente 390 kPa (aproximadamente 4,0 kgf/cm ²) AIR IN (SOFT) [CON AIRE (SUAVE)]: Aproximadamente 200 kPa (aproximadamente 2,0 kgf/cm ²)
Tiempo de funcionamiento	Aproximadamente 15 minutos*, aproximadamente 60 minutos** (a 20 °C a plena carga)
Volumen del depósito	Aproximadamente 130 mL (aproximadamente 35 segundos*, aproximadamente 120 segundos**)
Medidas	Unidad principal: 197 (Al.) x 59 (An.) x 75 (Prof.) mm (No se incluye la boquilla) Cargador: 40 (Al.) x 93 (An.) x 98 (Prof.) mm
Peso	Unidad principal: Aproximadamente 305 g (Incluyendo la boquilla) Cargador: Aproximadamente 180 g
Ruido Acústico Aéreo	65 dB (A) re 1 pW)

* Cuando se utilice el modo AIR IN (REGULAR) [CON AIRE (REGULAR)]

** Cuando use el modo INTERDENTAL (INTERDENTAL)

Este producto está destinado solamente para su uso doméstico.

Cambio de la boquilla (se vende por separado)

- Si la punta de la boquilla se deforma, sustitúyala por una nueva boquilla.
- La boquilla es una pieza consumible. Por motivos de higiene, la boquilla debe sustituirse por una nueva cada 6 meses aproximadamente, incluso si la forma no ha cambiado.



Nueva boquilla (punta) Boquilla (punta) deformada (gastada)

Número de pieza	Boquilla de recambio para EW1411	
EW0950	Boquilla	

Eliminación de Aparatos Viejos y de Pilas y Baterías

Solamente para la Unión Europea y países con sistemas de reciclado



Estos símbolos en los productos, su embalaje o en los documentos que los acompañen significan que los productos eléctricos y electrónicos y pilas y baterías usadas no deben mezclarse con los residuos domésticos. Para el adecuado tratamiento, recuperación y reciclaje de los productos viejos y pilas y baterías usadas llévelos a los puntos de recogida de acuerdo con su legislación nacional. Si los elimina correctamente ayudará a preservar valiosos recursos y evitará potenciales efectos negativos sobre la salud de las personas y sobre el medio ambiente. Para más información sobre la recogida u reciclaje, por favor contacte con su ayuntamiento. Puede haber sanciones por una incorrecta eliminación de este residuo, de acuerdo con la legislación nacional.



Nota para el símbolo de pilas y baterías (símbolo debajo)

Este símbolo puede usarse en combinación con el símbolo químico. En este caso, cumple con los requisitos de la Directiva del producto químico indicado.

Panasonic

Brugsanvisning
(Husholdning) Mundskyller
Modelnummer EW1411

Indhold

Sikkerhedsforanstaltninger	98	Ofte stillede spørgsmål.....	106
Tilsluttet brug.....	101	Fejlfinding	106
Identifikation af dele.....	101	Batteri-levetid.....	107
Opladning.....	102	Udtagelse af det indbyggede genopladelige batteri	107
Sådan anvendes apparatet.....	102	Specifikationer.....	108
Efter brug	105	Udskiftning af dyse (sælges separat)...	108
Rengøring.....	105		

Tak fordi du valgte dette Panasonic-produkt.

Læs venligst alle instruktioner inden brug, og opbevar denne brugsanvisning på et sikkert sted.

Advarsel

- Nedsænk ikke opladeren i vand, og skyl den ikke med vand. Dette kan resultere i elektrisk stød eller brand som følge af kortslutning.
- Tag altid strømstikket ud af stikkontakten, når opladeren rengøres.
Unladelse heraf kan medføre elektrisk stød eller personskaade.
- Ledningen kan ikke udskiftes. Hvis ledningen beskadiges, bør opladeren kasseres.
Unladelse heraf kan resultere i en ulykke eller personskaade.
- Mundskylleapparater kan, under opsyn, bruges af børn fra 8 år og personer med reducerede fysiske, sensoriske eller mentale evner eller manglende erfaring og viden.

- Mundskylleapparater må kun anvendes med koldt eller varmt vand eller med specielle opløsninger beskrevet i forhandlerens instruktioner.
- Børn må ikke lege med apparatet.
- Det følgende symbol angiver, at der kræves en specifik aftagelig strømforsyning for at slutte det elektriske apparat til el-nettet. Strømforsyningens typereference er markeret i nærheden af symbolet.



Sikkerhedsforanstaltninger

For at reducere risikoen for personskade, tab af menneskeliv, elektrisk stød, brand og tingskade skal følgende sikkerhedsforanstaltninger altid overholdes.

Symbolforklaring

Følgende symboler anvendes til at klassificere og beskrive fareniveauet samt graden af person- eller tingskade, der kan forekomme, hvis betegnelsen tilsidesættes, og der forekommer forkert anvendelse.



FARE

Angiver en potentiel fare, der vil resultere i alvorlig tilskadekomst eller dødsfald.



ADVARSEL

Angiver en potentiel fare, der kan resultere i alvorlig tilskadekomst eller dødsfald.



FORSIGTIG

Angiver en fare, der kan resultere i mindre tilskadekomst eller tingskade.

Følgende symboler anvendes til at klassificere og beskrive typen af anvisninger, der skal overholdes.



Dette symbol bruges til at advare brugere om en bestemt anvendelsesmetode, der ikke må udføres.



Dette symbol bruges til at advare brugere om en bestemt fremgangsmåde, der skal overholdes for at bruge apparatet på sikker vis.



ADVARSEL

► Forebyggelse af uheld



Må ikke opbevares inden for rækkevidde af børn eller babyer. Lad ikke børn bruge produktet.

- Dette kan resultere i en ulykke eller personskade på grund af utilsigtet indtagelse af aftagelige dele.

► Strømforsyning



Strømticket må aldrig sættes i stikkontakten eller tages ud med våde hænder.

- Dette kan resultere i elektrisk stød eller personskade.

Nedsænk ikke opladeren i vand, og skyl den ikke med vand. Anvend ikke laderen i nærheden af håndvask eller badekar. Opladeren må aldrig bruges, hvis ledningen eller strømticket er beskadiget, eller hvis stikkontakten sidder løs.



Undgå at beskadige, modificere, bøje, trække, sno eller bundte ledningen.

Ydermere må ledningen ikke klemmes eller ligge under noget tungt.

- Dette kan resultere i elektrisk stød eller brand som følge af kortslutning.



Brug ikke noget andet end den medfølgende oplader. Desuden må den medfølgende oplader ikke anvendes til opladning af andre produkter.

- Dette kan resultere i forbrænding eller brand som følge af kortslutning.



Produktet må ikke anvendes på nogen måde der overstiger den angivne kapacitet for stikkontakten eller ledningsnettet.

- Hvis den angivne kapacitet overskrides ved, at der tilsluttes for mange strømstik til én stikkontakt, kan det forårsage brand som følge af overophedning.



ADVARSEL

Sørg altid for, at apparatet anvendes med en elektrisk strømkilde, der passer til den normerede spænding, som er angivet på opladeren.



Sæt strømstikket helt ind i stikkontakten.

- Undladelse heraf kan resultere i brand eller elektrisk stød.

► I tilfælde af en uregelmæssighed eller fejl

Afbryd omgående enhver anvendelse, og tag strømstikket ud, hvis der forekommer en uregelmæssighed eller fejl.

- Undladelse heraf kan resultere i brand, elektrisk stød eller personskaade.



<Tilfælde af uregelmæssighed eller fejl>

• Hoveddelen eller opladeren er deform eller unormal varm.

• Hoveddelen eller opladeren lugter brændt.

• Der forekommer en unormal lyd ved anvendelse eller opladning af hoveddelen eller opladeren.

- Anmod omgående om eftersyn eller reparation hos et autoriseret servicecenter.

► Dette produkt

Dette produkt har et indbygget, genopladeligt batteri. Må ikke udsættes for ild eller høj varme.



- Dette kan det resultere i overophedning, antændelse eller eksplosion.

Produktet må ikke ændres eller repareres.



- Dette kan resultere i brand, elektrisk stød eller personskaade. Kontakt et autoriseret servicecenter for at få foretaget reparationer (udskiftning af batteri, m.m.).



Produktet må aldrig skilles ad, på nær ved bortskaffelse.

- Dette kan resultere i brand, elektrisk stød eller personskaade.

► Rengøring



Tag altid strømstikket ud af stikkontakten, når opladeren rengøres.

- Undladelse heraf kan medføre elektrisk stød eller personskaade.

Rengør strømstikket regelmæssigt for at forhindre støvansamling (en gang hvert halvår).



- Undladelse heraf kan resultere i brand som følge af isoleringsfejl forårsaget af fugt.

Tag strømstikket ud af stikkontakten, og rengør med en tør klud.

Dette produkt er ikke beregnet til brug af personer (herunder børn) med reducerede fysiske, sensoriske eller mentale evner eller mangel på erfaring og viden, medmindre de har fået vejledning eller instruktion i brugen af apparatet af en person, der er ansvarlig for deres sikkerhed.



Børn skal være under opsyn for at sikre, at de ikke leger med apparatet.

- Undladelse heraf kan resultere i en ulykke eller personskaade.

Ledningen kan ikke udskiftes. Hvis ledningen beskadiges, bør opladeren kasseres.



- Undladelse heraf kan resultere i en ulykke eller personskaade.



FORSIGTIG

► Forhindring af skader på tænder og gummer

Personer, der ikke er i stand til at betjene apparatet, bør ikke bruge det.



Personer med nedsat følesans i munden bør ikke bruge dette apparat.

- Dette kan resultere i personskaade eller skade på tænder og tandkød.



FORSIGTIG

Folk, der kan have tandkødssygdomme, eller som er ved at få behandlet deres tænder eller er bekymrede over symptomerne i munden, bør konsultere en tandlæge før brug.

- Undladelse heraf kan resultere i personskade eller skade på tænder og tandkød.

► Dette produkt



Må aldrig anvendes til andre formål end rensning af munden.

- Gøres dette, kan det resultere i en ulykke eller skade, hvis vandstrålen rettes mod øjne, næse, ører eller hals.



Fyld ikke vandbeholderen med vand varmere end 40 °C.

- Gøres dette, kan det resultere i forbrændinger.



Del ikke dysen med din familie eller andre personer.

- Gøres dette, kan det resultere i infektion eller betændelse.

► Bemærk følgende forholdsregler



Lad ikke metalgenstande eller affald klæbe sig til strømstikket.

- Dette kan resultere i elektrisk stød eller brand som følge af kortslutning.



Må ikke tabes eller udsættes for stød.

- Gøres dette, kan det resultere i personskade.



Rul ikke ledningen rundt om opladeren under opbevaring.

- Dette kan forårsage, at ledningstråden afbryder ved belastning, og kan resultere i brand som følge af kortslutning.



Tag strømstikket ud af stikkontakten, når opladeren ikke anvendes i længere tid.

- Undladelse heraf kan forårsage elektrisk stød eller brand på grund af overgang som følge af isoleringsforringelse.



Tag strømstikket ud af stikkontakten ved at holde på strømstikket i stedet for ledningen.

- Undladelse heraf kan resultere i elektrisk stød eller brand som følge af kortslutning.



Rengør og vedligehold altid apparatet efter brug. (Se side 105.)

- Undladelse heraf kan forårsage skade på dit helbred, hvis apparatet anvendes uden at holde det hygiejniseret, som følge af spredning af skimmel og bakterier.

► Bortskaffelse af det genopladelige batteri



FARE

Det genopladelige batteri må kun benyttes til dette apparat.

Brug ikke batteriet til andre produkter.

Oplad ikke batteriet, efter det er blevet fjernet fra produktet.

• Må ikke brændes eller udsættes for varme.

• Batteriet må ikke loddes, adskilles eller ændres.



• Lad ikke de positive og negative poler på batteriet få kontakt med hinanden ved brug af metalgenstande.

• Bær og opbevar ikke batteriet sammen med metalliske smykker, såsom halskæder og hårnåle.

• Fjern aldrig røret.

- Dette kan det resultere i overophedning, antændelse eller eksplosion.



ADVARSEL

Efter det genopladelige batteri er taget ud, må det ikke opbevares inden for for børn og spædbørns rækkevidde.



- Batteriet vil skade kroppen, hvis det sluges ved et uheld. Hvis dette sker, skal en læge kontaktes med det samme.

⚠ ADVARSEL

Hvis batteriet lækker væske, skal følgende procedurer følges. Rør ikke ved batteriet med dine bare hænder.

- Batteriets væske kan medføre blindhed, hvis det kommer i kontakt med dine øjne.



Gnid ikke dine øjne. Vask omgående med rent vand, og kontakt en læge.

- Batteriets væske kan forårsage betændelse eller skade, hvis det kommer i kontakt med huden eller tøjet.

Vask det omhyggeligt af med rent vand, og kontakt en læge.

Tilslaget brug

- Kom ikke salt, mundskyl eller andre kemikalier i vandtanken. Gøres dette, kan det resultere i funktionsfejl.
- Tør ikke hoveddelen med en føntørrer eller varmeblæser. Gøres dette, kan det resultere i funktionsfejl eller deformation af delene.
- Må ikke tørres af med fortynder, rensbenzin, alkohol osv. Gøres dette, kan det resultere i funktionsfejl, revner eller misfarvning af delene.
- Opbevar apparatet på et sted med lav luftfugtighed efter brug. Hvis apparatet efterlades på et badeværelse kan det resultere i funktionsfejl.

Identifikation af dele

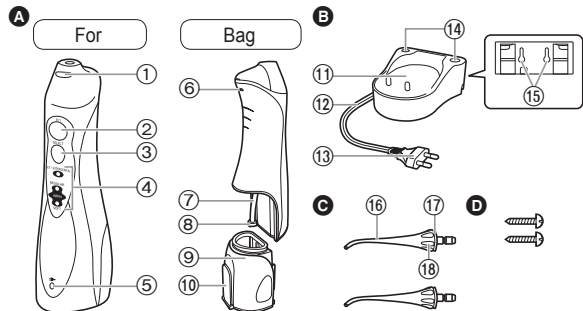

A Hoveddel

- 1 Dyseudløserknap
- 2 Afbryderkontakt [0/1]
- 3 Modusknop
- 4 Funktionsindikator
- 5 Ladeindikator
- 6 Ventilationsåbning
- 7 Sugelangse
- 8 Filter
- 9 Vandtank
- 10 Vandtandæksel

B Oplader (RE8-47/RE8-53)

(Strømtikkets udformning varierer afhængigt af landet).

11 Opladerstation

- 12 Ledning
- 13 Strømtik
- 14 Holder til dyser
- 15 Skruehuller til vægmontering
Opladeren kan monteres på en væg ved hjælp af 2 træskruer.

C Dyse (x2)

- 16 Dyse
- 17 Identifikationsring
- 18 Dysehåndtag

Tilbehør

D 2 skruer

Bemærk!

Der kan være fugt inden i hoveddelen (vandtank og sugelangse). Det er fra destilleret vand, der blev anvendt til test af produktet.

Opladning

► Oven på et badeværelsesbord eller en hyld

1. Træk ledningen gennem højre, venstre eller midterste ledningsføring, alt efter hvor opladeren skal placeres.
2. Placer opladeren på en stabil og plan overflade.
3. Sæt stikket i strømstikket.

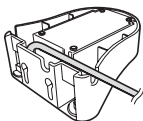

1 Anbring hoveddelen, så den står oprejst i opladerstationen.

Ladeindikatoren lyser.

- Sørg for, at placere hoveddelen oprejst. Hvis hoveddelen står skævt eller ikke har direkte kontakt med opladeren, oplades den muligvis ikke korrekt.
- Opladningen fuldføres på cirka 15 timer.
- Indikatorlampen slukkes ikke, selv når apparatet er fuldt opladet.
- Hoveddelen har en driftstid på cirka 15 minutter, når batteriet er fuldt opladet. (Driftstiden bliver kortere, når batterierne bliver ældre).

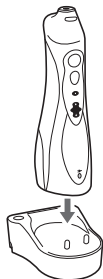

2 Frakobl strømstikket efter opladningen er afsluttet.

- Batteriets ydeevne påvirkes ikke, selvom hoveddelen oplades i mere end 15 timer.

Noter

- Når du bruger apparatet for første gang, eller hvis det ikke har været brugt i mere end et halvt år, lyser ladeindikatoren muligvis ikke i flere minutter efter opladningen starter, eller driftstiden kan blive kortere. I sådanne tilfælde skal batteriet oplades i 23 timer eller mere.
- Anbefalet omgivende temperatur for opladning er 0 – 35 °C. Batteriets ydeevne kan falde under ekstremt lave eller høje temperaturer, og batteriet bliver muligvis ikke opladt korrekt.

Sådan anvendes apparatet

1 Montér dysen, så den sidder godt fast på hoveddelen.



2 Åbn vandtankdækslet, hold hoveddelen lige, og fyld tanken med vand.

- Brug altid nyt postevand eller lunkent vand.
- Hvis vandet føles koldt, kan du bruge lunkent vand med en temperatur på højst 40 °C.







3 Luk vandtankdækslet, og forvis dig om, at det er ordentligt lukket.



4 Tryk på modusknappen og vælg den ønskede JET-modus.

- Funktionsindikatoren viser den seneste valgte modus. Hvis apparatet ikke bruges i mere end 30 dage, eller når apparatet er komplet opladet fra komplet afladet tilstand, initialiseres modus til AIR IN (SOFT) [LUFT IND (BLØD)]. (Når batteriet er afladet, vil modus blive nulstillet, men dette er ikke en fejl).
- Hvis du ønsker at bruge en anden indstilling, skal du trykke på modusknappen, indtil den skifter til den ønskede indstilling. Ved tryk på modusknappen ændres modus fra AIR IN (SOFT) [LUFT IND (BLØD)] til AIR IN (REGULAR) [LUFT IND (NORMAL)] til JET (JET) til INTERDENTAL (MELLEMRUM).

Funktioner	Beskrivelse
	INTERDENTAL (MELLEMRUM)-modus (indikator blinker) <ul style="list-style-type: none">• En helt fyldt vandtank rækker til cirka 2 minutters brug. Denne modus er til koncentreret pleje af områderne mellem tænderne med en intermitterende vandstråle.
	JET (JET)-modus (indikator lyser) <ul style="list-style-type: none">• En helt fyldt vandtank rækker til cirka 35 sekunders brug. Denne modus benyttes til koncentreret pleje af områderne mellem tænderne med en kraftig vandstråle.
	AIR IN (REGULAR) [LUFT IND (NORMAL)]-modus <ul style="list-style-type: none">• Denne modus benyttes til pleje af gummer og rensning af parodontale lommer.
	AIR IN (SOFT) [LUFT IND (BLØD)]-modus <ul style="list-style-type: none">• Denne modus benyttes til blid massage af gummerne.

Noter

- Når apparatet tages i brug for første gang, skal du trykke på afbryderkontakten for at tænde for apparatet og kontrollere vandstråleindstillingerne med vandtanken fyldt.
- Apparatet fungerer muligvis ikke i omgivende temperaturer på ca. 5 °C eller lavere.
- Hold ikke dysens spids presset mod dine tænder eller tandkødet.
- Det er altid nødvendigt at børste tænderne, da plak, som klæber til tændernes overflade, ikke kan fjernes med vand alene. Det anbefales, at du renser din mund med vandstråler, efter du har børstet tænder.
- Brug ikke hoveddelen, når den er tom, til andet end at hælde eventuelt resterende vand ud efter brug. Brug af hoveddelen uden vand kan resultere i funktionsfejl.

5 Kom dysen ind i munden. Luk forsigtigt munden, før du trykker på afbryderkontakten.

- Læn dig ind over en håndvask, og med hoveddelen i oprejst stilling og dysen øverst løfter du din albue.
- Hvis du trykker på modusknappen under brug, ændres modusindstillingen.
- Hvis dysen holdes for meget på skrå, vil der løbe vand ud af ventilationsåbningen i stedet for dysen. (Ventilationsåbningen bagerst på hoveddelen gør det lettere for sugeslangen at suge vand).



Drej dysehåndtaget for at justere vandstrålens retning.

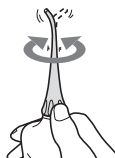

6 Efter brug skal du trykke på afbryderkontakten for at slukke for hoveddelen.

- Sørg for at slukke for apparatet med dysen inde i munden for at undgå vandsprøjt.

► Rensning af mellemrummet mellem tænderne

(For at rense med én opfyldning af vandtanken)

I INTERDENTAL (MELLEMRUM)-modus

- Ret vandstrålen hen på \triangle området mellem tænderne.
- Flyt dysen til det næste mellemrum mellem tænderne, når vandstrålen holder pause.
- Ret mod tændernes forreste og bagerste sider.
- En helt fyldt vandtank rækker til cirka 2 minutters brug.



(For at rense med masser af vand)

I JET (JET)-modus

- Ret vandstrålen hen på \triangle området mellem tænderne.
- Ret mod tændernes forreste og bagerste sider.
- En helt fyldt vandtank rækker til cirka 35 sekunders brug.



► Rensning af parodontale lommer

I AIR IN (REGULAR) [LUFT IND (NORMAL)]-modus

- Ret vandstrålen mod området mellem tænderne og gummerne.
- Flyt langsomt vandstrålen langs gummerne.
- Rens tændernes for- og bagside og bag kindtænderne.
- Rens problemområderne på gummerne i AIR IN (SOFT) [LUFT IND (BLØD)]-modus.
- * Rens ikke de parodontale lommer i JET (JET)-modus, da vandstrålen er for kraftig.



► Pleje af gummer

I AIR IN (REGULAR) [LUFT IND (NORMAL)]-modus

- Stimulering af gummerne.
- Stimuler forsigtigt problemområder på gummerne i AIR IN (SOFT) [LUFT IND (BLØD)]-modus.



Efter brug

1. Åbn vandtankdækslet og hæld vandet ud.

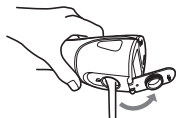

2. Tænd for afbryderkontakten og tøm vandet ud.

- Lad apparatet være i brug, indtil der ikke er mere vand, og sluk derefter for afbryderkontakten.

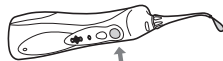

3. Sæt hoveddelen i opladeren.

4. Mens du trykker på dyseudløserknappen, tages dysen af hoveddelen og anbringes i holderne til dyserne.

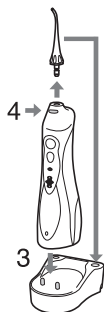

Rengøring

1. Træk vandtanken nedad.



2. Rengør med vand.



- Fjern identifikationsringen og rengør med vand.
 - Vask ikke med vand, der er varmere end 50 °C.
 - Hvis du bruger et rengøringsmiddel, skal du bruge et, der er egnet til opvask.
- Skyl grundigt med vand for at sikre, at der ikke findes rester af rengøringsmidlet på apparatet efter rengøring.
- Tør vand af med et håndklæde og lad apparatet tørre på et sted med god udluftning.

Skrub forsigtigt filteret i enden af sugeslangen med en blød børste.

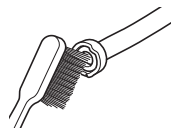

3. Tør vand af med et håndklæde eller lign. og lad det tørre.

4. Niveller og skub vandtanken op langs rillen og fastgør den.

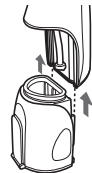

Brug en klud til at tørre pletter af opladeren.

- Brug aldrig fortynder, benzin, eller alkohol, da det kan medføre funktionssvigt eller at delene revner / misfarves.
- Rengør ikke opladeren med vand.
- Tør strømstikkets ben af med en tør klud hver sjette måned.

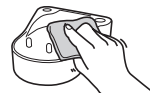

Ofte stillede spørgsmål

Spørgsmål	Svar
Vil batteriet være tømt for strøm, når det ikke har været anvendt i længere tid?	▶ Når apparatet ikke anvendes i 6 måneder eller mere, vil batteriet blive svækket (lække batterivæske osv.). Lad batteriet helt op én gang hver 6. måned.
Kan batteriet oplades inden hver anvendelse?	▶ Ja, men det anbefales, at du oplader batteriet, når det er fladt. Batteriets levetid afhænger af brugs- og opbevaringsforhold.

Fejlfinding

Problem	Mulig årsag	Handling
Apparatet virker ikke.	▶ Du har lige købt produktet eller det har ikke været brugt i over 6 måneder.	▶ Oplad enheden i mindst 23 timer. (Se side 102.)
Apparatet kan kun bruges i nogle få minutter, selv når det er opladt.	▶ Opladningstiden er kort.	▶ Placer hoveddelen i oprejst stilling, så bunden har kontakt med opladerens opladerstation.
	▶ Hoveddelen står ikke oprejst i opladeren. (Se side 102.)	
Vandtrykket er lavt.	▶ Batteriets levetid er slut (cirka 3 år).	▶ Udskift dysen.
	▶ Dysen er tilstoppet.	▶ Rens filteret. (Se side 105.)
	▶ Dysens åbning er klemt flad.	▶ Bruges med hoveddelen i lodret stilling. (Se side 103.)
Der kommer ikke vand ud.	▶ Filteret er tilstoppet.	
	▶ Hoveddelen vippes for meget under brug.	

Hvis problemerne stadig ikke kan løses, skal du kontakte den butik, hvor du købte enheden eller et autoriseret Panasonic-servicecenter, angående reparation.

Batteri-levetid

Batteriets levetid er cirka 3 år, når det oplades en gang om ugen (når apparatet bruges af en person).

Hvis driftstiden er markant kortere, selv efter en fuld opladning, har batteriet nået afslutningen af sin levetid. (Batteriets levetid kan variere afhængigt af brugen eller opbevaringsbetingelserne)

Få batteriet udskiftet af et autoriseret servicecenter.

Udtagelse af det indbyggede genopladelige batteri

Tag det indbyggede genopladelige batteri ud, inden apparatet kasseres.

Sørg venligst for, at batteriet indleveres på et sted, der er officielt beregnet til dette formål, hvis der findes et sådant.

Denne illustration må kun anvendes ved bortskaffelse af apparatet og må ikke bruges til at reparere den. Hvis du selv skiller apparatet ad, vil det ikke længere være vandtæt, hvilket kan medføre funktionsfejl.

- Fjern apparatet fra opladeren, når batteriet skal tages ud.
- Tænd for apparatet ved at trykke på afbryderknappen, og lad det være tændt, indtil batteriet er helt afladet.
- Udfør trin ① til ⑥, løft batteriet og fjern det derefter.
- Sørg for, at du ikke kortlutter de positive og negative terminaler på batteriet, og isoler terminalerne ved at vikle tape omkring dem.

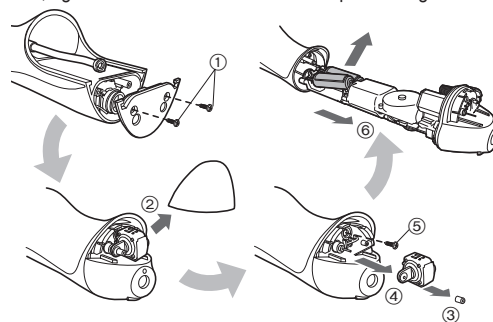

For miljømæssig beskyttelse og genbrug af materialer

Dette apparat indeholder et nikkelmetalhydrid-batteri.

Sørg for, at batteriet bortskaffes på en officiel genbrugsstation, hvis en sådan findes i dit land.

Specifikationer

Strømkilde	Se mærkepladen på produktet (Automatisk spændingskonvertering)
Opladningstid	Cirka 15 timer
Strømforsyning	Cirka 1 W
Pumpefrekvens	1 400 pulseringer/ minut*
Vandtryk	INTERDENTAL (MELLEMRUM): Cirka 590 kPa (cirka 6,0 kgf/cm ²) JET (JET): Cirka 590 kPa (cirka 6,0 kgf/cm ²) AIR IN (REGULAR) [LUFT IND (NORMAL)]: Cirka 390 kPa (cirka 4,0 kgf/cm ²) AIR IN (SOFT) [LUFT IND (BLØD)]: Cirka 200 kPa (cirka 2,0 kgf/cm ²)
Brugstid	Cirka 15 minutter*, cirka 60 minutter** (ved 20 °C når komplet opladet)
Beholdervolumen	Cirka 130 mL (cirka 35 sekunder*, cirka 120 sekunder**)
Mål	Hoveddel: 197 (H) x 59 (B) x 75 (D) mm (Ikke inklusiv dyse) Oplader: 40 (H) x 93 (B) x 98 (D) mm
Vægt	Hoveddel: Cirka 305 g (inkl. dyse) Oplader: Cirka 180 g
Luftbåren akustisk støj	65 (dB (A) re 1 pW)

* Ved brug i AIR IN (REGULAR) [LUFT IND (NORMAL)]-modus

** Ved brug i INTERDENTAL (MELLEMRUM)-modus

Dette produkt er kun beregnet til privat brug.

Udskiftning af dyse (sælges separat)

- Hvis spidsen af dysen bliver deform, skal den udskiftes med en ny dyse.
- Dysen er en forbrugsvarer. Dysen bør udskiftes cirka hver 6. måned af hygiejniske grunde, selv hvis dysens form er uændret.



Ny dyse (spids)



Deform (slidt) dyse (spids)

Delnummer	Udskiftningsdyse til EW1411	
EW0950	Dyse	

Indsamling af elektronikskrot og brugte batterier

Kun for Den Europæiske Union og lande med retursystemer



Disse symboler på produkter, emballage og/eller ledsagedokumenter betyder, at brugte elektriske og elektroniske produkter og batterier ikke må blandes med almindeligt husholdningsaffald.

For korrekt behandling, indsamling og genbrug af gamle produkter og batterier, skal du tage dem til indsamlingssteder i overensstemmelse med den nationale lovgivning.

Ved at skaffe sig af med dem på korrekt vis hjælper du med til at spare værdifulde ressourcer og forhindre eventuelle negative påvirkninger af menneskers sundhed og miljøet.

Ønsker du mere udførlig information om indsamling og genbrug skal du kontakte din kommune.

Usagkyndig bortskaffelse af elektronikskrot og batterier kan eventuelt udløse bødeforlæggelse.



Information om batterisymbol (eksempler nedenfor)

Dette symbol kan anvendes sammen med et kemisk symbol. I så fald opfylder det kravene for det direktiv, som er blevet fastlagt for det pågældende kemikalie.

Índice

Precauções de segurança.....	112	Perguntas Frequentes.....	121
Utilização prevista	115	Resolução de problemas	121
Identificação das peças	115	Vida útil da bateria.....	122
Carregamento	116	Remoção da bateria recarregável incorporada.....	122
Como utilizar.....	116	Especificações.....	123
Após a utilização	119	Substituição do bico irrigador (vendido à parte).....	123
Limpeza	120		

Obrigado por adquirir este produto Panasonic.

Antes de utilizar este aparelho, leia estas instruções completamente e guarde-as para futuras consultas.

Advertência

- Não mergulhe o carregador na água nem o lave com água. Caso contrário, poderá ocorrer um choque elétrico ou incêndio devido a um curto-circuito.
- Desligue sempre a ficha de alimentação da tomada elétrica ao limpar o carregador.
Se não o fizer, poderá causar um choque elétrico ou ferimentos.
- O cabo de alimentação não pode ser substituído. Se o cabo estiver danificado, o carregador deverá ser eliminado.
Se não o fizer, poderá causar um acidente ou ferimentos.
- Os irrigadores orais podem ser utilizados, sob supervisão, por crianças a partir dos 8 anos de idade e por pessoas com capacidades físicas, sensoriais ou mentais reduzidas ou sem experiência e conhecimento de utilização.

- Os irrigadores orais devem ser utilizados apenas com água fria ou t pida, ou com solu  es espec ficas de acordo com as instru  es do fabricante.
- As crian as n o devem brincar com o aparelho.
- O s mbolo seguinte significa que   necess ria uma fonte de alimenta  o amov vel espec fica para ligar o aparelho   corrente el trica. A refer ncia do tipo de fonte de alimenta  o est  indicada junto do s mbolo.



Precauções de segurança

Para reduzir o risco de ferimentos, morte, choque elétrico, incêndio e danos materiais, respeite sempre as precauções de segurança apresentadas em seguida.

Explicação dos símbolos

Os símbolos seguintes são utilizados para classificar e descrever o nível de perigo, ferimentos e danos materiais causados quando as instruções não são respeitadas e o aparelho é utilizado incorretamente.



PERIGO

Indica um perigo potencial que resultará em ferimentos graves ou morte.



ADVERTÊNCIA

Indica um perigo potencial que poderá resultar em ferimentos graves ou morte.



CUIDADO

Indica um perigo que poderá resultar em ferimentos menores ou danos materiais.

Os símbolos seguintes são utilizados para classificar e descrever o tipo de instruções a respeitar.



Este símbolo alerta os utilizadores para um procedimento de funcionamento específico que não deve ser realizado.



Este símbolo alerta os utilizadores para um procedimento de funcionamento específico que tem de ser seguido para utilizar o aparelho em segurança.



ADVERTÊNCIA

► Prevenção de acidentes



Não o guarde ao alcance de crianças ou bebés. Não os deixe utilizar o aparelho.

- Caso contrário, poderá ocorrer um acidente ou ferimentos devido à ingestão accidental de peças removíveis.

► Alimentação elétrica



Não ligue nem desligue a ficha de alimentação da tomada elétrica com uma mão molhada.

- Caso contrário, poderá ocorrer um choque elétrico ou ferimentos.

Não mergulhe o carregador na água nem o lave com água. Não coloque o carregador sobre ou perto do lavatório ou banheira cheios de água.

Não utilize o aparelho quando o cabo ou a ficha de alimentação estiver danificada ou quando a ficha não encaixar firmemente na tomada elétrica.



Não danifique, modifique, dobre com força, puxe, enrolar nem arrume descuidadamente o cabo.

Além disso, não coloque nada pesado em cima do cabo nem o comprima.

- Caso contrário, poderá ocorrer um choque elétrico ou incêndio devido a um curto-circuito.

Não utilize qualquer outro dispositivo além do carregador incluído. Além disso, não carregue qualquer outro aparelho com o carregador incluído.



- Caso contrário, poderão ocorrer queimaduras ou um incêndio devido a um curto-circuito.



ADVERTÊNCIA

Não utilize o aparelho de forma que exceda a potência nominal da tomada elétrica ou da instalação elétrica.



- Exceder a potência nominal ao ligar demasiadas fichas de alimentação à tomada elétrica poderá causar um incêndio devido a sobreaquecimento.

Certifique-se sempre de que o aparelho é utilizado numa fonte de alimentação que corresponda à tensão nominal indicada no carregador.



Introduza totalmente a ficha de alimentação.

- Se não o fizer, poderá ocorrer um incêndio ou choque elétrico.

► Em caso de anormalidade ou avaria

Pare imediatamente de utilizar o aparelho e remova a ficha de alimentação se ocorrer uma anormalidade ou falha.

- Se não o fizer, poderá ocorrer um incêndio, choque elétrico ou ferimentos.

<Casos de anormalidade ou falha>



• **A unidade principal ou o carregador está deformado ou anormalmente quentes.**

• **A unidade principal ou o carregador emite um cheiro a queimado.**

• **É emitido um som anormal durante a utilização ou carregamento da unidade principal ou do carregador.**

- Solicite imediatamente a inspeção ou reparação num centro de assistência autorizado.

► Este produto

Este produto possui uma bateria recarregável incorporada.



Não o atire para chamas ou outras fontes de calor.

- Caso contrário, poderá ocorrer sobreaquecimento, ignição ou explosão.

Não modifique nem repare o aparelho pelos seus próprios meios.



- Caso contrário, poderá ocorrer um incêndio, choque elétrico ou ferimentos.

Contacte um centro de assistência autorizado para reparar o aparelho (substituição da bateria, etc.).

Nunca desmonte o aparelho, excepto quando proceder à sua eliminação.



- Caso contrário, poderá ocorrer um incêndio, choque elétrico ou ferimentos.

► Limpeza



Desligue sempre a ficha de alimentação da tomada elétrica ao limpar o carregador.

- Se não o fizer, poderá causar um choque elétrico ou ferimentos.

Limpe periodicamente a ficha de alimentação para impedir a acumulação de pó (de 6 em 6 meses).



- Se não o fizer, poderá ocorrer um incêndio devido a uma falha de isolamento causada por humidade.

Desligue a ficha de alimentação e limpe com um pano seco.

Este aparelho não se destina a ser utilizado por pessoas (incluindo crianças) com capacidades físicas, sensoriais ou mentais reduzidas ou carecendo de experiência e conhecimentos, a menos que sejam supervisionadas ou tenham recebido instruções por parte da pessoa responsável pela sua segurança relativamente à utilização do aparelho.



As crianças devem ser vigiadas para garantir que não brincam com o aparelho.

- Se não o fizer, poderá causar um acidente ou ferimentos.



O cabo de alimentação não pode ser substituído. Se o cabo estiver danificado, o carregador deverá ser eliminado.

- Se não o fizer, poderá causar um acidente ou ferimentos.



CUIDADO

► Prevenção de lesões nos dentes e gengivas

As pessoas que não são capazes de operar o aparelho não devem utilizá-lo.



As pessoas com pouca sensibilidade oral não devem utilizar este aparelho.

- Caso contrário, poderão ocorrer ferimentos ou danos nos dentes e gengivas.

As pessoas que tenham doenças periodontais graves, que estejam a realizar tratamentos dentários ou que estejam apreensivas devido a algum sintoma na boca devem consultar um dentista antes de utilizarem o aparelho.



- Se não o fizerem, poderão ocorrer ferimentos ou danos nos dentes e gengivas.

► Este produto

O aparelho deve ser utilizado unicamente para a limpeza oral.



- Caso contrário, poderá causar um acidente ou ferimentos quando o fluxo de água for apontado para os olhos, nariz, ouvidos ou garganta.

Não encha o tanque com água a temperaturas maiores que 40 °C.



- Caso contrário, poderá causar queimaduras.

Não partilhe o bico irrigador com os seus familiares ou outras pessoas.



- Caso contrário, poderá causar uma infecção ou inflamação.

► Note as seguintes precauções

Não permita que objetos metálicos ou lixo adiram à ficha de alimentação.



- Caso contrário, poderá ocorrer um choque elétrico ou incêndio devido a um curto-circuito.



Não deixe cair nem sujeite o aparelho a choques.

- Caso contrário, poderão ocorrer ferimentos.



Não enrole o cabo à volta do carregador ao guardá-lo.

- Caso contrário, o fio no cabo poderá partir-se com a carga e ocorrer um incêndio devido a um curto-circuito.



Desligue a ficha de alimentação da tomada elétrica quando não utilizar o aparelho por um longo período de tempo.

- Se não o fizer, poderá ocorrer um choque elétrico ou incêndio devido a uma fuga elétrica resultante da deterioração do isolamento.



Para desligar a ficha de alimentação, segure sempre na ficha e nunca puxe o cabo.

- Se não o fizer, poderá ocorrer um choque elétrico ou incêndio devido a um curto-circuito.



Após a utilização, proceda sempre à manutenção e limpeza do aparelho. (Veja a pág. 120.)

- Se não o fizer, poderá prejudicar a sua saúde se o aparelho for utilizado sem estar higienizado devido à propagação de bolores e bactérias.

► Eliminação da bateria recarregável



PERIGO

A bateria recarregável destina-se a ser utilizada exclusivamente com este aparelho. Não use a bateria com outros aparelhos.

Não carregue a bateria depois de esta ter sido retirada do aparelho.

- Não deite a bateria para o fogo nem a aqueça.
 - Não solde, desmonte ou modifique a bateria.
 - Evite que os terminais positivo e negativo da bateria entrem em contacto através de objetos metálicos.
 - Não transporte nem guarde a bateria juntamente com peças metálicas, tal como colares e ganchos de cabelo.
 - Nunca retire o revestimento do tubo.
- Caso contrário, poderá ocorrer sobreaquecimento, ignição ou explosão.



ADVERTÊNCIA

Depois de retirar a bateria recarregável, mantenha-a fora do alcance de crianças e bebés.



- A bateria irá prejudicar o organismo se for ingerida acidentalmente. Se isso acontecer, consulte imediatamente um médico.

Se ocorrer uma fuga do líquido da bateria, tome as medidas indicadas a seguir. Não toque na bateria com as mãos desprotegidas.



- O líquido da bateria poderá provocar cegueira se entrar em contacto com os olhos. Não esfregue os olhos. Lave imediatamente com água limpa e consulte um médico.
- O líquido da bateria poderá provocar inflamação ou ferimentos se entrar em contacto com a pele ou vestuário. Lave abundantemente com água limpa e consulte um médico.

Utilização prevista

- Não coloque sal, elixir bucal ou outros produtos químicos no depósito de água. Caso contrário, poderá causar uma avaria.
- Não seque a unidade principal com um secador ou aquecedor. Caso contrário, poderá causar uma avaria ou deformação das peças.
- Não limpe com diluentes, benzina, álcool, etc. Caso contrário, poderá causar uma avaria, rachaduras ou a descoloração das peças.
- Após a utilização, guarde o aparelho num local com pouca humidade. Se o aparelho for deixado numa casa de banho, poderá sofrer uma avaria.

Identificação das peças

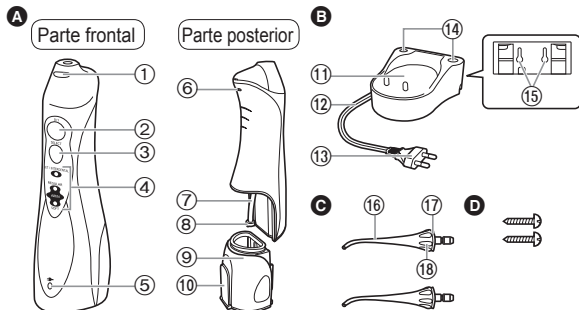

A Unidade principal

- 1 Botão de libertação do bico irrigador
- 2 Interruptor de funcionamento [0/1]
- 3 Interruptor de modo
- 4 Indicador de modo
- 5 Indicador de carga
- 6 Orifício de ventilação
- 7 Tubo de sucção
- 8 Filtro
- 9 Depósito de água
- 10 Tampa do depósito de água

B Carregador (RE8-47/RE8-53)

(A forma da ficha de alimentação varia consoante a região.)

C Bico irrigador (x2)

- 11 Secção de carregamento
- 12 Cabo
- 13 Ficha de alimentação
- 14 Suportes do bico irrigador
- 15 Furos de parafusos para a montagem na parede
O carregador pode ser montado numa parede utilizando dois parafusos para madeira.
- 16 Bico irrigador
- 17 Anel identificador
- 18 Pega do bico irrigador

D 2 parafusos

Nota

Poderá haver humidade no interior da unidade principal (depósito de água e tubo de sucção) que tenha ficado da água destilada utilizada para testar o produto.

Carregamento

► No balcão ou numa prateleira da casa de banho

1. Coloque o cabo no guia do cabo direito, esquerdo ou central, consoante a posição onde o carregador for colocado.
2. Coloque o carregador numa superfície segura e nivelada.
3. Insira a ficha de alimentação.

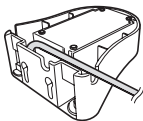

1 Insira a unidade principal de modo que fique na posição vertical na secção de carregamento.

O indicador de carga acende-se.

- Certifique-se de que a unidade principal está colocada na vertical. Se a unidade principal estiver inclinada ou não estiver em contacto direto com o carregador, a unidade principal não será carregada corretamente.
- A carga dura aproximadamente 15 horas.
- A luz não se apaga mesmo depois de o carregamento terminar.
- A unidade principal fornece um tempo de funcionamento de aproximadamente 15 minutos de utilização quando a bateria está completamente carregada. (A duração de funcionamento encurta à medida que a bateria vai envelhecendo.)

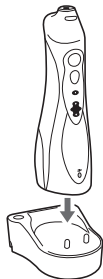

2 Desligue a ficha de alimentação quando o carregamento estiver concluído.

- O desempenho da bateria não será afetado mesmo que seja carregada durante mais de 15 horas.

Notas

- Ao utilizar o aparelho pela primeira vez, ou se o mesmo não for utilizado há mais 6 meses, o indicador de carga poderá não se acender durante vários minutos depois de o carregamento começar ou o tempo de funcionamento poderá encurtar. Nesses casos, carregue a bateria durante 23 horas ou mais.
- A temperatura ambiente recomendada para o carregamento é de 0 – 35 °C. O desempenho da bateria poderá diminuir sob temperaturas extremamente baixas ou altas e a bateria poderá não ser carregada corretamente.

Como utilizar

1 Fixe o bico irrigador firmemente à unidade principal.



2 Abra a tampa do depósito de água, segure a unidade principal de forma que esteja nivelada e encha o depósito com água.

- Utilize sempre água da torneira limpa ou água morna.
- Se a água estiver fria, utilize água morna com uma temperatura de 40 °C ou inferior.



3 Feche a tampa do depósito de água, certificando-se de que fica encaixada na posição.



4 Pressione o interruptor de modo e selecione o modo de jacto de água pretendido.

- O indicador de modo ilumina o modo previamente selecionado. Se o aparelho não for utilizado durante mais de 30 dias, ou depois de o aparelho ter sido completamente carregado depois de ter ficado completamente descarregado, o modo é inicializado para AIR IN (SOFT) [ENTRADA DE AR (MACIA)]. (Quando a bateria está descarregada, o modo é reposto, mas isto não constitui uma falha.)
- Caso pretenda utilizar um modo diferente, pressione o interruptor de modo até que mude para a definição pretendida. Ao pressionar o interruptor de modo, o modo muda de AIR IN (SOFT) [ENTRADA DE AR (MACIA)] para AIR IN (REGULAR) [ENTRADA DE AR (NORMAL)] para JET (JACTO) para INTERDENTAL (INTERDENTAL).

Modo	Descrição
 	Modo INTERDENTAL (INTERDENTAL) (luz indicadora intermitente) <ul style="list-style-type: none">• Um depósito de água completamente cheio fornece aproximadamente 2 minutos de utilização. Este modo destina-se aos cuidados concentrados das zonas entre os dentes com um fluxo de água intermitente.
 	Modo JET (JACTO) (luz indicadora brilhante) <ul style="list-style-type: none">• Um depósito de água completamente cheio fornece aproximadamente 35 segundos de utilização. Este modo destina-se aos cuidados concentrados das zonas entre os dentes com um fluxo de água forte.
 	Modo AIR IN (REGULAR) [ENTRADA DE AR (NORMAL)] <ul style="list-style-type: none">• Este modo destina-se à limpeza da bolsa periodontal e aos cuidados das gengivas.
 	Modo AIR IN (SOFT) [ENTRADA DE AR (MACIA)] <ul style="list-style-type: none">• Este modo destina-se a massajar suavemente as gengivas.

Notas

- Quando utilizar o aparelho pela primeira vez, pressione o interruptor de funcionamento para ligar o aparelho e teste cada um dos modos de jacto de água com o depósito cheio de água.
- O aparelho poderá não funcionar numa temperatura ambiente de aproximadamente 5 °C ou inferior.
- Não segure a ponta do bico irrigador firmemente contra os dentes ou as gengivas.
- Uma vez que a placa que adere à superfície dos dentes não pode ser removida apenas com o fluxo de água, a escovagem é sempre necessária. Recomenda-se que limpe o interior da boca com o fluxo de água depois de escovar os dentes.
- Não utilize a unidade principal quando estiver vazia, excepto para verter qualquer água restante após a utilização. A utilização da unidade principal sem água poderá causar uma avaria.

5 Coloque o bico irrigador na boca e feche a boca devagar antes de pressionar o interruptor de funcionamento.

- Para utilizar, coloque o seu rosto sobre um lavatório e, com a unidade principal na vertical e o bico irrigador na parte superior, levante o cotovelo.
- Se o interruptor de modo for pressionado durante a utilização, o modo será alterado.
- Se o bico irrigador estiver demasiado inclinado, sairá água pelo orifício de ventilação em vez do bico irrigador. (O orifício de ventilação na parte posterior da unidade principal permite uma sucção mais fácil da água existente no tubo.)



Rode a pega do bico irrigador para ajustar a direção do fluxo de água.

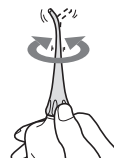

6 Após a utilização, pressione o interruptor de funcionamento para desligar a unidade principal.

- Pare o funcionamento com o bico irrigador ainda na boca para impedir que água salpique.

► Limpeza do espaço entre os dentes

(Para limpar com um enchimento do depósito de água)

No modo INTERDENTAL (INTERDENTAL)

- Dirija o fluxo de água para a zona △ entre os dentes.
- Mude para o espaço seguinte entre os dentes quando o fluxo de água estiver em pausa.
- Dirija a partir dos lados frontal e posterior dos dentes.
- Um depósito de água completamente cheio fornece aproximadamente 2 minutos de utilização.



(Para limpar com água abundante)

No modo JET (JACTO)

- Dirija o fluxo de água para a zona △ entre os dentes.
- Dirija a partir dos lados frontal e posterior dos dentes.
- Um depósito de água completamente cheio fornece aproximadamente 35 segundos de utilização.



► Limpeza da bolsa periodontal

No modo AIR IN (REGULAR) [ENTRADA DE AR (NORMAL)]

- Aponte o fluxo de água para o espaço entre os dentes e a gengiva.
 - Mova lentamente o fluxo de água ao longo da gengiva.
 - Limpe as partes frontal e posterior dos dentes, bem como atrás dos molares.
 - Limpe as áreas motivo de preocupação na gengiva no modo AIR IN (SOFT) [ENTRADA DE AR (MACIA)].
- * Não limpe a bolsa periodontal no modo JET (JACTO), pois o fluxo de água é demasiado forte.



► Cuidados da gengiva

No modo AIR IN (REGULAR) [ENTRADA DE AR (NORMAL)]

- Estimule a gengiva.
- Estimule suavemente as áreas motivo de preocupação na gengiva no modo AIR IN (SOFT) [ENTRADA DE AR (MACIA)].



Após a utilização

1. Abra a tampa do depósito de água e verta a água.
2. Ligue o interruptor de funcionamento e drene a água.
 - Deixe funcionar até não aparecer mais água e em seguida desligue o interruptor de funcionamento.
3. Coloque a unidade principal no carregador.
4. Enquanto pressiona o botão de libertação do bico irrigador, remova o bico irrigador da unidade principal e coloque-o no suporte do mesmo.

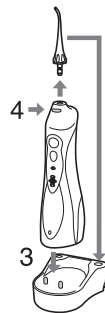
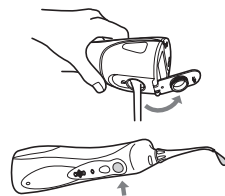

Limpeza

1. Puxe o depósito de água para fora no sentido descendente.

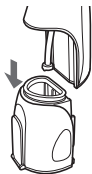

2. Limpe com água.



- Remova o anel identificador e limpe com água.
- Não lave com água quente acima de 50 °C.
- Se utilizar um detergente, utilize um indicado para a lavagem de loiça. Enxague bem com água para garantir que não resta detergente após a limpeza.
- Limpe a humidade com uma toalha e deixe secar numa zona bem ventilada.

Esfregue ligeiramente o filtro situado na extremidade do tubo de sucção com uma escova macia.

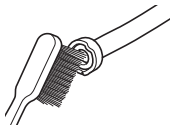

3. Limpe a água com uma toalha, etc., e seque.

4. Alinhe a deslize o depósito de água ao longo da ranhura e instale-o firmemente.

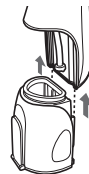

Utilize um pano para limpar as manchas no carregador.

- Nunca use diluente, benzina ou álcool, que podem causar mau funcionamento ou rachaduras/ descoloração nas peças.
- Não limpe o carregador com água.
- Aproximadamente de 6 em 6 meses, limpe os dentes da ficha de alimentação com um pano seco.



Perguntas Frequentes

Pergunta	Resposta
A bateria ficará desgastada após um longo período de tempo sem ser utilizada?	▶ Quando o aparelho não é utilizado durante 6 meses ou mais, a bateria irá enfraquecer (fuga de fluido da bateria, etc.). Carregue totalmente a bateria uma vez a cada 6 meses.
A bateria pode ser carregada antes de cada utilização?	▶ Sim, mas recomenda-se que carregue a bateria quando esta estiver sem carga. O tempo de vida da bateria irá variar dependendo das condições de utilização e de armazenamento.

Resolução de problemas

Problema	Causas possíveis	Ação
O aparelho não funciona.	▶ Acabou de comprar o produto ou o mesmo não é utilizado há mais de 6 meses.	▶ Carregue a unidade durante pelo menos 23 horas. (Veja a pág. 116.)
O aparelho apenas pode ser utilizado por alguns minutos, mesmo que esteja carregado.	▶ O tempo de carregamento foi curto.	▶ Coloque a unidade principal na vertical de forma que a respetiva base fique em contacto com a secção de carregamento do carregador.
	▶ A unidade principal não está posicionada verticalmente no carregador. (Veja a pág. 116.)	
A pressão da água está baixa.	▶ A vida útil da bateria terminou (aprox. 3 anos).	▶ A bateria atingiu o limite da sua vida útil. (Veja a pág. 122.)
	▶ O bico irrigador está entupido.	▶ Substitua o bico irrigador.
	▶ O bocal do bico irrigador está amassado.	▶ Limpe o filtro. (Veja a pág. 120.)
Não sai água.	▶ O filtro está entupido.	▶ Utilize a unidade principal numa posição vertical. (Veja a pág. 118.)
	▶ A unidade principal está demasiado inclinada durante a utilização.	

Se mesmo assim não conseguir resolver os problemas, contacte a loja onde adquiriu a unidade ou um centro de assistência autorizado pela Panasonic para reparação.

Vida útil da bateria

A vida útil da bateria é de aproximadamente 3 anos quando carregada cerca de uma vez por semana (se utilizada por uma pessoa).

Se o tempo de funcionamento for consideravelmente mais curto inclusive após uma carga completa, a bateria atingiu o fim da sua vida útil. (A vida útil da bateria pode variar consoante as condições de utilização e armazenamento)

A bateria deve ser substituída num centro de assistência autorizado.

Remoção da bateria recarregável incorporada

Remova a bateria recarregável integrada antes de eliminar o aparelho.

Certifique-se de que a bateria é eliminada num local designado oficialmente para o efeito, se existir um.

Esta figura deve ser utilizada apenas ao eliminar o aparelho e nunca para repará-lo. Se desmontar o aparelho sem ajuda técnica, este deixará de ser à prova de água, o que poderá causar uma avaria.

- Remova o aparelho do carregador ao remover a bateria.
- Prima o interruptor de alimentação para ligar o aparelho e mantenha o aparelho ligado até que a bateria esteja completamente descarregada.
- Execute os passos ① a ⑥ e levante a bateria, e depois retire-a.
- Tenha cuidado para não provocar um curto-circuito nos terminais positivo e negativo da bateria removida e isole os terminais com fita adesiva.

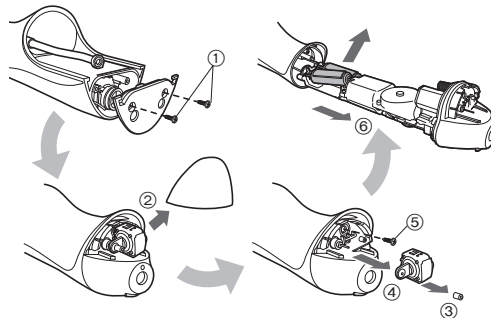

Para proteção ambiental e reciclagem dos materiais

Este aparelho contém uma bateria de níquel-hidreto metálico. Certifique-se de que a bateria é eliminada num local designado pelas autoridades, se tal existir no seu país.

Especificações

Fonte de alimentação	Ver a placa identificatoria sobre o produto (Conversão automática de voltagem)
Tempo de carregamento	Aprox. 15 horas
Consumo de energia	Aprox. 1 W
Frequência da bomba	1 400 impulsos/minuto*
Pressão da Água	INTERDENTAL (INTERDENTAL): Aprox. 590 kPa (aprox. 6,0 kgf/cm ²) JET (JACTO): Aprox. 590 kPa (aprox. 6,0 kgf/cm ²) AIR IN (REGULAR) [ENTRADA DE AR (NORMAL)]: Aprox. 390 kPa (aprox. 4,0 kgf/cm ²) AIR IN (SOFT) [ENTRADA DE AR (MACIA)]: Aprox. 200 kPa (aprox. 2,0 kgf/cm ²)
Tempo de operação	Aprox. 15 minutos*, aprox. 60 minutos** (a 20 °C quando com a carga completa)
Volume do tanque	Aprox. 130 mL (aprox. 35 segundos*, aprox. 120 segundos**)
Dimensões	Unidade principal: 197 (A) x 59 (L) x 75 (P) mm (não incluindo o bico irrigador) Carregador: 40 (A) x 93 (L) x 98 (P) mm
Peso	Unidade principal: Aprox. 305 g (incluindo o bico irrigador) Carregador: Aprox. 180 g
Ruído acústico aéreo	65 dB (A) ref. 1 pW)

* Ao utilizar o modo AIR IN (REGULAR) [ENTRADA DE AR (NORMAL)]

** Ao utilizar o modo INTERDENTAL (INTERDENTAL)

Este produto foi concebido apenas para utilização doméstica.

Substituição do bico irrigador (vendido à parte)

- Se a ponta do bico irrigador ficar deformada, substitua por um bico irrigador novo.
- O bico irrigador é um consumível. O bico irrigador deve ser substituído por um novo a cada 6 meses, ou por motivos de higiene, mesmo que a sua forma permaneça inalterada.



Bico irrigador novo (ponta) Bico irrigador deformado (gasto) (ponta)

N.º de referência	Bico irrigador de substituição para EW1411	
EW0950	Bico irrigador	

Eliminação de Equipamentos Velhos e Baterias

Apenas para a União Europeia e países com sistema de reciclagem



Estes símbolos nos produtos, embalagens, e/ou documentos significam que os produtos elétricos e eletrônicos e as baterias utilizadas não devem ser misturados com os resíduos urbanos.

Para o tratamento apropriado, recuperação e reciclagem de produtos velhos e baterias usadas, solicitamos que os coloque em pontos de recolha próprios, de acordo com a legislação nacional. Eliminando estes produtos corretamente ajudará a poupar recursos valiosos e evitará quaisquer potenciais efeitos negativos na saúde humana e no ambiente.

Para mais informações acerca da recolha e reciclagem, por favor contacte as autoridades locais. De acordo com a legislação nacional podem ser aplicadas multas caso seja feita uma eliminação incorreta destes resíduos.



Nota para o símbolo da bateria (símbolo em baixo)

Este símbolo pode ser utilizado em combinação com um símbolo químico. Neste caso deverá proceder em conformidade com o estabelecido na Diretiva referente aos produtos químicos utilizados.

Panasonic

Brukerinstruksjoner
(Husholdnings) Munnskylleapparat
Modellnr. EW1411

Innhold

Sikkerhetsforholdsregler.....	128	Ofte stilte spørsmål.....	136
Tiltenkt bruksområde.....	131	Problemløsning.....	136
Identifikasjon av deler.....	131	Batteriets levetid.....	137
Lading.....	132	Å ta ut det innebygde, oppladbare batteriet.....	137
Slik bruker du apparatet.....	132	Spesifikasjoner.....	137
Etter bruk.....	135	Bytte av dyse (selges separat).....	138
Rengjøring.....	135		

Takk for at du har kjøpt dette Panasonic-produktet.

Før du begynner å bruke produktet ber vi deg lese godt igjennom denne informasjonen og ta vare på den for senere bruk.

Advarsel

- Laderen må ikke senkes ned i vann eller vaskes med vann. Dette kan føre til elektrisk støt eller brann grunnet kortslutning.
- Koble alltid fra støpselet fra stikkontakten ved rengjøring av laderen.
Hvis ikke kan dette medføre elektrisk støt eller skade.
- Strømkabelen kan ikke byttes ut. Dersom strømkabelen blir skadet, skal laderen kasseres.
Hvis ikke kan dette medføre ulykke eller skade.
- Munnskylleren kan brukes av barn fra 8 år og oppover og av personer med redusert fysiske, sensoriske eller mentale funksjoner eller manglende erfaring og kunnskap når de får opplæring i bruk av apparatet.

- Munnskylleren skal kun brukes med varmt eller kaldt vann eller med særskilte oppløsninger som beskrevet i produsentens brukerveiledning.
- Barn må ikke leke med apparatet.
- Følgende symbol indikerer at en særskilt avtakbar strømforsyning kreves for å koble det elektriske apparatet til strømnettet. Typereferansen for strømforsyningsenhet er merket i nærheten av symbolet.





Sikkerhetsforholdsregler



For å redusere risiko for skade, død, elektrisk støt, brann, og skade på eiendom bør man alltid ta hensyn til følgende sikkerhetsforholdsregler.

Symbolforklaring

Følgende symboler er brukt for å klassifisere og beskrive nivået for risiko, skade og skade på eiendom forårsaket når betegnelser blir ignorert og utstyret ikke brukes riktig.

 FARE	Betegner en potensiell risiko som medfører alvorlig skade eller død.
 ADVARSEL	Betegner en potensiell risiko som kan medføre alvorlig skade eller død.
 FORSIKTIG	Betegner en risiko som kan medføre lettere skade eller skade på eiendom.

Følgende symboler brukes for å klassifisere og beskrive hvilken type instruksjoner som skal følges.



	Dette symbolet brukes for å varsle brukerne om en bestemt prosedyre som ikke må utføres.
	Dette symbolet brukes for å varsle brukerne om en bestemt prosedyre som må følges for å bruke apparatet på en trygg måte.

ADVARSEL

► Forhindre ulykker

-  Ikke oppbevar batteriet tilgjengelig for spedbarn og små barn. **Må heller ikke brukes av spedbarn og små barn.**
 - Det kan føre til en ulykke eller skade på grunn av utilsiktet inntak av flyttbare deler.

► Strømforsyning

-  Ikke koble til eller fra støpselet med våte hender.
 - Dette kan medføre elektrisk støt eller skade.
- Laderen må ikke senkes ned i vann eller vaskes med vann. Anvend ikke laderen i nærheten av håndvask eller badekar. **Ikke bruk strømkabelen eller støpselet når de er ødelagt eller hvis stikkkontakten er løs.**
-  Man må ikke ødelegge, endre, bøye med kraft, dra, vri eller bunte sammen strømledningen. **Ikke sett noe tungt oppå eller klem strømkabelen.**
 - Dette kan føre til elektrisk støt eller brann grunnet kortslutning.
- Ikke bruk andre ladere enn den som fulgte med. Man skal heller ikke lade andre produkter med den medfølgende laderen.**
 - Dette kan medføre brannskader eller brann grunnet kortslutning.
- Ikke bruk på en måte som overbelaster strømmettet eller ledningsnettet.**
 - Overbelastning av strømmettet ved å koble til for mange støpsler til en stikkontakt kan medføre brann grunnet overopphetning.



ADVARSEL



Sørg alltid for at apparatet er koblet til en elektrisk strømkilde. Den må være kompatibel med den angitte spenningen for laderen.

Sett støpselet helt inn i stikkontakten.

- Hvis ikke kan dette medføre brann eller elektrisk støt.

► I tilfelle en abnormalitet eller funksjonsfeil

Man må slutte å bruke apparatet og fjerne stikkontakt umiddelbart dersom det oppstår en unormalitet eller feil.

- Hvis ikke kan dette medføre brann, elektrisk støt eller skader.

<Tilfeller med unormalitet og feil>



- Hoveddelen eller laderen er ødelagt eller unormalt varm.
- Hoveddelen eller laderen lukter brent.
- Det er unormal lyd under bruk eller lading av hoveddel eller lader.

- Be umiddelbart om en gjennomgang eller reparasjon av apparatet hos et autorisert verksted.

► Dette produktet



Dette produktet har et innebygget ladbart batteri. Ikke brønn eller utsett batteriet for sterk varme.

- Dette kan medføre overoppheting, antennelse eller eksplosjon.



Ikke gjør endringer eller reparasjoner på apparatet.

- Dette kan medføre brann, elektrisk støt eller skade.

Kontakt autorisert serviceverksted for reparasjoner (skifting batteri osv.).



Ta aldri apparatet fra hverandre, dette skal kun gjøres når apparatet skal kastes.

- Dette kan medføre brann, elektrisk støt eller skade.

► Rengjøring



Koble alltid fra støpselet fra stikkontakten ved rengjøring av laderen.

- Hvis ikke kan dette medføre elektrisk støt eller skade.



Støpselet skal rengjøres med jevne mellomrom for å unngå oppsamling av støv (en gang hvert halvår).

- Hvis man unnlater å gjøre dette kan det forårsake brann på grunn av isolasjonsfeil som skyldes fuktighet.

Trekk ut støpselet og tørk med en ren klut.



Dette apparatet er ikke beregnet for bruk av personer (inkludert barn) med reduserte fysiske, sensoriske eller mentale evner, eller manglende erfaring eller kunnskap, med mindre de får oppsyn eller instruksjoner for bruk av apparatet av en person som er ansvarlig for sikkerheten deres.

Barn skal ha oppsyn for å sikre at de ikke leker med apparatet.

- Hvis ikke kan dette medføre ulykke eller skade.



Strømkabelen kan ikke byttes ut. Dersom strømkabelen blir skadet, skal laderen kasseres.

- Hvis ikke kan dette medføre ulykke eller skade.



FORSIKTIG

► Forhindre skade på tenner og tannkjøtt

Dette apparatet skal ikke brukes av personer som ikke kan operere det.



Personer med dårlige munnsanser skal ikke bruke dette apparatet.

- Hvis dette skjer kan det medføre skade eller ødeleggelse på tenner og tannkjøtt.



FORSIKTIG



Personer som kan ha periodonti, som er under tannbehandling eller som er bekymret for symptomer i munnen må konsultere tannlege før bruk.

- Hvis ikke kan dette medføre skade eller ødeleggelse på tenner og tannkjøtt.

► Dette produktet



Skal aldri brukes til annet enn munnskylling.

- Dette kan forårsake en ulykke eller skade når vannstrømmen pekes mot øyne, nese, ører eller halsen.



Ikke fyll vannbeholderen med vann som er varmere enn 40 °C.

- Dette kan medføre brannskade.



Ikke del dysen med familiemedlemmer eller andre personer.

- Dette kan medføre en infeksjon eller betennelse.

► Vær obs på følgende forholdsregler



Ikke la metallgjenstander eller skrot sitte fast i støpselet.

- Dette kan føre til elektrisk støt eller brann grunnet kortslutning.



Må ikke slippes i gulvet eller utsettes for støt.

- Dette kan medføre skade.



Ved lagring skal ikke strømkabelen snurres rundt laderen.

- Det kan medføre at ledningen i strømkabelen ryker grunnet belastningen, det kan igjen føre til brann på grunn av kortslutning.



Koble fra støpselet fra stikkkontakten når produktet ikke brukes over lengre tid.

- Hvis man ikke gjør det kan dette føre til elektrisk støt eller brann grunnet elektrisk lekkasje som følge av isolasjonsdefekt.



Koble fra støpselet ved å holde i det isteden for å dra i strømkabelen.

- Hvis ikke kan dette medføre elektrisk støt eller brann grunnet kortslutning.



Stell og rengjør alltid apparatet etter bruk. (Se side 135.)

- Unnlattelse fra å gjøre det kan skade helsen dersom det brukes uten å være desinfisert på grunn av oppsamling av mugg og bakterier.

► Avfallshåndtering av det oppladbare batteriet



FARE

Det oppladbare batteriet er kun til bruk med dette apparatet. Ikke bruk batteriet i andre produkter.

Ikke lad batteriet etter at det er fjernet fra produktet.

- **Må ikke kastes i åpne flammer eller tilføres varme.**
 - **Ikke lodd, demonter eller gjør endringer på batteriet.**
 - **Den positive og den negative polen må ikke komme i kontakt med hverandre eller i kontakt via andre metallgjenstander.**
 - **Batteriet skal ikke bæres eller lagres sammen med smykker av metall som for eksempel halskjeder og hårnåler.**
 - **Den ytre emballasjen skal aldri tas av.**
- Dette kan medføre overoppheting, antennelse eller eksplosjon.



⚠ ADVARSEL



Når man har tatt ut det oppladbare batteriet skal lagres utilgjengelig for små barn og babyer.

- Batteriet er skadelig hvis det svelges.
- Hvis det skjer må man kontakte lege umiddelbart.

Hvis batterivæsken renner ut må man ta følgende forholdsregler. Ikke berør batteriet med hendene.

- Batterivæsken kan føre til at man blir blind hvis den kommer i kontakt med øynene.
- Ikke klø deg i øynene. Vas umiddelbart med rent vann og kontakt lege.
- Batterivæsken kan gi betennelse eller skade hvis den kommer i kontakt med hud eller klær.
- Vask grundig med rent vann og kontakt lege.



Tiltenkt bruksområde

- Ikke legg salt, munnvann eller andre kjemikalier i vannbeholderen. Dette kan medføre funksjonsfeil.
- Ikke bruk hoveddelen med et tørkeapparat eller vifteovn. Dette kan forårsake funksjonsfeil eller misdannelse av delene.
- Ikke tørk med tynnere, lettbensin, alkohol osv. Dette kan forårsake funksjonsfeil, sprekking eller misfarging av delene.
- Lagre apparatet på et sted med lav luftfuktighet etter bruk. Lagring av apparatet i et badeværelse kan forårsake funksjonsfeil.

Identifikasjon av deler

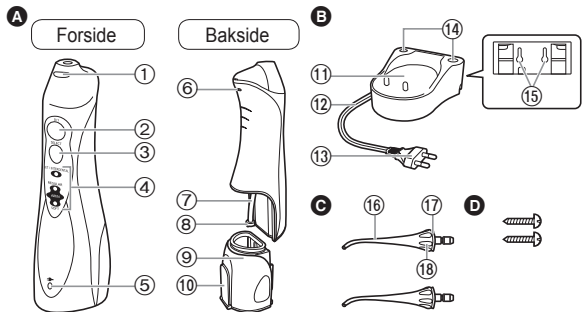

A Hoveddel

- 1 Dyseutløserknapp
- 2 Strømbryter [0/1]
- 3 Modusbryter
- 4 Modusindikator
- 5 Ladeindikator
- 6 Ventilasjonshull
- 7 Sugelangse
- 8 Filter
- 9 Vannbeholder
- 10 Løkk til vannbeholder

B Lader (RE8-47/RE8-53) (Utseende på støpselet varierer avhengig av område.)

- 11 Ladedel

B

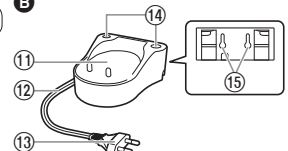

- 12 Strømkabel
- 13 Støpsel
- 14 Dysestativ
- 15 Skrueshull for veggmontering

Laderen kan monteres på en vegg med to treskruer.

C Dyse (x2)

- 16 Dyse
- 17 Identifikasjonsring
- 18 Dysehåndtak

Tilbehør

D 2 skruer



Merk

Det kan være gjenværende fuktighet inni hoveddelen (vannbeholder og sugelangse) fra destillert vann som ble brukt for produkttesting.

Lading

► På en benk på badeværelset eller en hylle

1. Plasser strømkabelen inn i høyre, venstre eller midtre strømkabelføring, avhengig av hvor laderen plasseres.
2. Plasser laderen på en stabil, jevn overflate.
3. Koble til støpselet.

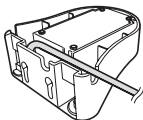

1 Sett inn hoveddelen slik at den blir stående loddrett i ladedelen.

Ladeindikatoren vil lyse.

- Sørg for å plassere hoveddelen slik at den blir loddrett. Dersom hoveddelen heller eller ikke er i direkte kontakt med laderen, lades muligens ikke hoveddelen slik den skal.
- Ladingen er fullført etter omtrent 15 timer.
- Lyset går ikke av selv om ladingen slutter.
- Hoveddelen har en driftstid på omtrent 15 minutter med bruk når batteriet er fullstendig ladet. (Driftsvarigheten blir kortere når batteriene blir eldre.)

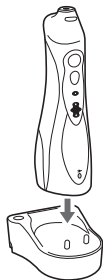

2 Koble fra støpselet når ladingen er ferdig.

- Batteriets yteevne blir ikke påvirket selv om det lades i mer enn 15 timer.

Notater

- Når apparatet brukes før første gang eller det ikke har blitt brukt på mer enn et halvt år, vil ladeindikatoren muligens ikke lyse på flere minutter etter at ladingen starter eller driftstiden kan bli kortere. I slike tilfeller må du lade batteriet i 23 timer eller mer.
- Anbefalt omgivelsestemperatur for lading er 0 – 35 °C. Batteriets yteevne kan senkes under ekstremt lave eller høye temperaturer og batteriet lades muligens ikke som det skal.

Slik bruker du apparatet

1 Fest dysen fast på hoveddelen.



2 Åpne lokket til vannbeholderen, hold hoveddelen slik at den er vannrett og fyll tanken med vann.

- Bruk alltid nytt vann fra kranen eller lunkent vann.
- Dersom vannet er kaldt, kan du bruke lunkent vann med en temperatur på 40 °C eller under.







3 Lukk lokket til vannbeholderen og sørg for at det låses på plass.



4 Trykk modusbryteren og velg ønskelig modus for vannstråle.

- Modusindikatoren vil gløde i modusen som ble valgt sist. Dersom apparatet ikke brukes på mer enn 30 dager, eller etter apparatet har blitt fullstendig ladet fra helt utladet tilstand, starter modusen i AIR IN (SOFT) [LUFTSTRØM (LETT)]. (Når batteriet er utladet, blir modusen tilbakestilt, men dette er ikke en feil.)
- Dersom du ønsker å bruke en annen modus, kan du trykke modusbryteren til den går til ønskelig innstilling. Å trykke modusbryteren vil endre modus fra AIR IN (SOFT) [LUFTSTRØM (LETT)] til AIR IN (REGULAR) [LUFTSTRØM (VANLIG)] til JET (STRÅLE) til INTERDENTAL (INTERDENTAL).

Modus	Beskrivelse
 <p>JET / INTERDENTAL REGULAR AIR IN SOFT</p>	INTERDENTAL (INTERDENTAL)-modus (indikator blinker) <ul style="list-style-type: none">• En vannbeholder som er helt full gir omtrent 2 minutter bruk. Denne modusen er for konsentrert pleie av sonene mellom tennene med periodisk vannflyt.
 <p>JET / INTERDENTAL REGULAR AIR IN SOFT</p>	JET (STRÅLE)-modus (indikator gløder) <ul style="list-style-type: none">• En vannbeholder som er helt full gir omtrent 35 sekunder bruk. Denne modusen er for konsentrert pleie av sonene mellom tennene med sterk vannflyt.
 <p>JET / INTERDENTAL REGULAR AIR IN SOFT</p>	AIR IN (REGULAR) [LUFTSTRØM (VANLIG)]-modus <ul style="list-style-type: none">• Denne modusen er for rengjøring av tannkjøttlomme og pleie av tannkjøtt.
 <p>JET / INTERDENTAL REGULAR AIR IN SOFT</p>	AIR IN (SOFT) [LUFTSTRØM (LETT)]-modus <ul style="list-style-type: none">• Denne modusen er for mild massasje av tannkjøttet.

Notater

- Første gang du bruker apparatet, trykker du strømbryteren for å slå på bryteren og tester hver vannstrålemodus med full vannbeholder.
- Apparatet kan muligens ikke brukes i romtemperatur på omtrent 5 °C eller lavere.
- Ikke hold tuppen på dysen hardt mot tennene eller tannkjøttet.
- Ettersom plakk som fester seg til tannoverflaten ikke kan fjernes med bare vannstråler, er børsting alltid nødvendig. Det anbefales å rengjøre innsiden av munnen med vannstråler etter børsting av tennene.
- Ikke bruk hoveddelen når den er tom for annet enn for å helle ut eventuelt gjenværende vann etter bruk. Bruk av hoveddelen uten vann kan resultere i funksjonsfeil.

5 Plasser dysen i munnen og lukk munnen forsiktig før du trykker strømbryteren.

- For å bruke enheten, plasserer du ansiktet over en servant og løfter albuen med hoveddelen stående og dysen øverst.
- Trykking av modusbryteren under bruk vil endre modus.
- Dersom dysen heller for mye, vil vannet komme ut av ventilasjonshullet i stedet for dysen. (Ventilasjonshullet på baksiden av hoveddelen gir enklere vannsug for slangen.)



Vri dysehåndtaket for å justere retningen til vannstrålen.

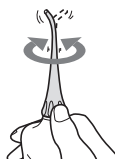

6 Trykk strømbryteren etter bruk for å slå av hoveddelen.

- Stopp bruk mens dysen fremdeles er i munnen for å forhindre vannsprut.

► Rengjøring av området mellom tennene

(Slik rengjør du med én full vannbeholder)
I INTERDENTAL (INTERDENTAL)-modus

- Rett vannstrømmen mot \triangle -sonen mellom tennene.
- Flytt til neste område mellom tennene mens vannstrømmen venter.
- Rett fra for- og baksiden av tennene.
- En vannbeholder som er helt full gir omtrent 2 minutter bruk.



(Slik rengjør du med rikelige mengder vann)
I JET (STRÅLE)-modus

- Rett vannstrømmen mot \triangle -sonen mellom tennene.
- Rett fra for- og baksiden av tennene.
- En vannbeholder som er helt full gir omtrent 35 sekunder bruk.



► Rengjøring av tannkjøttlommer

I AIR IN (REGULAR) [LUFTSTRØM (VANLIG)]-modus

- Sikt vannstrømmen mot området mellom tennene og tannkjøttet.
- Beveg vannstrømmen sakte langs tannkjøttet.
- Rengjør for- og baksiden av tennene og i tillegg bak jekslene.
- Rengjør bekymringsområdene av tannkjøttet i AIR IN (SOFT) [LUFTSTRØM (LETT)]-modus.
- * Ikke rengjør tannkjøttlommene i JET (STRÅLE)-modus da styrken til vannstrømmen er for sterk.



► Pleie av tannkjøtt

I AIR IN (REGULAR) [LUFTSTRØM (VANLIG)]-modus

- Stimuler tannkjøttet.
- Stimuler bekymringsområdene av tannkjøttet forsiktig i AIR IN (SOFT) [LUFTSTRØM (LETT)]-modus.



Etter bruk

1. Apne lokket til vannbeholderen og hell ut vannet.

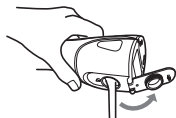

2. Slå på strømbryteren og drener ut vannet.
• Operer til det ikke kommer mer vann og slå så av strømbryteren.

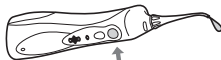

3. Sett hoveddelen inn i laderen.

4. Mens du trykker dyseutløserknappen, fjerner du dysen fra hoveddelen og setter den i dysestativet.

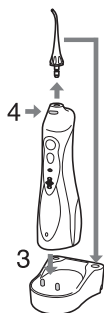

Rengjøring

1. Trekk vannbeholderen nedover og ut.



2. Rengjør med vann.



- Fjern identifikasjonsringen og rengjør med vann.
- Ikke vask med varmt vann over 50 °C.
- Dersom du bruker vaskemiddel, må det være egnet for oppvask. Skyll godt med vann for å sikre at vaskemiddel ikke blir værende etter rengjøring.
- Tørk bort fuktighet med et håndkle og la den tørkes i et godt ventilert område.

Skrubb filteret på tuppen av sugeslangen lett med en myk børste.

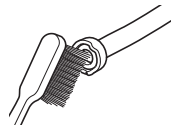

3. Tørk bort vannet med et håndkle e.l. og tørk.

4. Rett inn og før vannbeholderen langs sporet og monter det godt.



Tørk bort flekker på laderen med en klut.

- Du må aldri bruke tynner, bensin eller alkohol, da dette kan føre til feilfunksjoner eller sprekkdannelser eller misfarging på delene.
- Ikke rengjør laderen med vann.
- Omtrent hver sjetten måned må du tørke av utstikkerne til støpselet med en tørr klut.

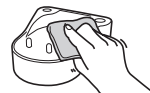

Ofte stilte spørsmål

Spørsmål	Svar
Blir batteriet uttømt etter en lang periode uten bruk?	▶ Når apparatet ikke brukes på 6 måneder eller mer, svekkes batteriet (lekket batterivæske osv.). Lad batteriet helt hver 6. måned.
Kan batteriet lades før hver bruk?	▶ Ja, men det er anbefalt at du lader batteriet når det er tomt. Batteriets levetid varierer etter bruk og oppbevaringsforhold.

Problemløsning

Problem	Mulige årsaker	Handling
Apparatet virker ikke.	▶ Du har akkurat kjøpt produktet eller har ikke brukt det på mer enn 6 måneder. ▶ Ladetiden er kort.	▶ Lad enheten i minst 23 timer. (Se side 132.)
Apparatet kan kun brukes i noen få minutter, selv om det er fulladet.	▶ Hoveddelen er ikke loddrett i laderen. (Se side 132.) ▶ Batteriets levetid er over (omtrent 3 år).	▶ Sørg for at hoveddelen er vertikal slik at basen er i kontakt med ladedelen av laderen. ▶ Batteriet har nådd slutten av levetiden. (Se side 137.)
Vanntrykket er svakt.	▶ Dysen er tilstoppet. ▶ Dysens åpning er sammenklemt.	▶ Bytt ut dysen.
Det kommer ikke ut vann.	▶ Filter er tilstoppet. ▶ Hoveddelen heller for mye mens den er i bruk.	▶ Rengjør filter. (Se side 135.) ▶ Bruk med hoveddelen i vertikal stilling. (Se side 133.)

Hvis problemet ikke kan løses, kontakt butikken du kjøpte enheten fra eller et serviceverksted som er autorisert av Panasonic for reparasjon.

Batteriets levetid

Batteriets levetid er omtrent 3 år når det lades omtrent én gang i uken (når den brukes av én person).

Dersom driftstiden er betraktelig kortere selv etter full lading, har batteriet nådd slutten av levetiden. (Batteriets levetid varierer avhengig av bruks- og lagringsforhold)

Få batteriet byttet av et autorisert serviceverksted.

Å ta ut det innebygde, oppladbare batteriet

Ta ut det innebygde, oppladbare batteriet før du kaster apparatet.

Pass på å kassere batteriet på en miljøstasjon hvis det finnes en.

Denne figuren skal kun brukes ved avhending av apparatet og skal ikke brukes til å reparere det. Dersom du demonterer apparatet vil det ikke lenger være vannrett, dette kan føre til at det ikke fungerer.

- Løft apparatet fra laderen når du fjerner batteriet.
- Trykk på strømbryteren for å slå apparatet på, og la det være på helt til batteriet er fullstendig utladet.
- Utfør trinn ① til ⑥ og løft opp batteriet, deretter fjerner du det.
- Pass på at du ikke kortsletter positive og negative terminaler på brukte batterier. Terminaler skal isoleres ved å bruke limbånd.

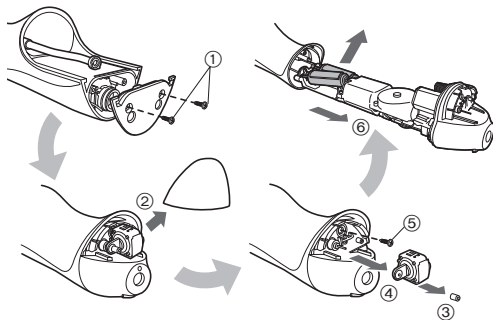

Miljøvern og gjenbruk av materialer

Dette apparatet inneholder et nikkellhybrid-batteri.

Vennligst sørg for at batteriet kasseres på et offentlig godkjent sted, hvis dette finnes i ditt land.

Spesifikasjoner

Strømkilde	Se navneplaten på produktet (Automatisk spenningsomformer)
Ladetid	Omtrent 15 timer
Strømforsbruk	Omtrent 1 W
Pumpefrekvens	1 400 pulseringer/minutt*
Vantrykk	INTERDENTAL (INTERDENTAL): Omtrent 590 kPa (omtrent 6,0 kgf/cm ²) JET (STRÅLE): Omtrent 590 kPa (omtrent 6,0 kgf/cm ²) AIR IN (REGULAR) [LUFTSTRØM (VANLIG)]: Omtrent 390 kPa (omtrent 4,0 kgf/cm ²) AIR IN (SOFT) [LUFTSTRØM (LETT)]: Omtrent 200 kPa (omtrent 2,0 kgf/cm ²)
Driftstid	Omtrent 15 minutter*, omtrent 60 minutter** (ved 20 °C når fulladet)
Tankvolum	Omtrent 130 mL (omtrent 35 sekunder*, omtrent 120 sekunder**)
Mål	Hoveddel: 197 (H) x 59 (B) x 75 (D) mm (Ikke inkludert dyse) Lader: 40 (H) x 93 (B) x 98 (D) mm
Vekt	Hoveddel: Omtrent 305 g (inkludert dyse) Lader: Omtrent 180 g
Luftbåren akustisk støy	65 (dB (A) re 1 pW)

* Ved bruk i AIR IN (REGULAR) [LUFTSTRØM (VANLIG)]-modus

** Ved bruk i INTERDENTAL (INTERDENTAL)-modus

Dette produktet er kun ment til husholdningsbruk.

Bytte av dyse (selges separat)

- Dersom tuppen av dysen blir misdannet, må den byttes med en ny dyse.
- Dysen er en forbruksvare. Dysen bør byttes med en ny omtrent hver 6. måned av hygieneårsaker, selv om den ser like fin ut.



Ny dyse (tupp)



Misdannet (slitt) dyse (tupp)

Delenummer	Utskiftningsdyse for EW1411	
EW0950	Dyse	

Brukerinformasjon om innsamling av gammelt utstyr og brukte batterier

Bare for EU og land med retursystemer



Slike symboler på produkter, emballasje, og/eller på medfølgende dokumenter betyr at brukte elektriske/elektroniske produkter og batterier ikke må blandes med vanlig husholdningsavfall.

For riktig håndtering og gjenvinning av gamle produkter og brukte batterier, vennligst lever dem til innsamlingssteder i samsvar med nasjonal lovgivning. Ved riktig håndtering av disse produktene og batteriene, hjelper du til med å spare verdifulle ressurser og forhindre potensielle negative effekter på menneskers helse og miljø.

For mer informasjon om innsamling og gjenvinning vennligst ta kontakt med din kommune.

Ukorrekt håndtering av dette avfallet kan medføre straffansvar, i overensstemmelse med nasjonal lovgivning.



Merknader for batterisymbolet (nederste symbol)

Dette symbolet kan bli brukt i kombinasjon med et kjemisk symbol. I dette tilfellet etterkommer det kravet satt av direktivet for det kjemikaliet det gjelder.

Bruksanvisning
(Hushåll) Munsköljare
Modellnr. EW1411

Innehåll

Säkerhetsföreskrift.....	142	Frågor och svar	150
Avsedd användning	145	Felsökning.....	150
Beskrivning av delarna	145	Batterilivstid.....	151
Laddning	146	Ta ur det inbyggda laddbara batteriet ...	151
Användning.....	146	Specifikationer.....	152
Efter användning	149	Byta munstycke (säljs separat).....	152
Rengöring.....	149		

Tack för att du köpt denna produkt från Panasonic.

Läs igenom denna bruksanvisningen noga innan du börjar använda apparaten. Spara bruksanvisningen för framtida bruk.

Varning

- Sänk inte ner laddaren i vatten eller tvätta den med vatten. I annat fall kan det resultera i elstöt eller brand pga. kortslutning.
- Koppla alltid bort strömkontakten från vägguttaget vid rengöring av laddaren. I annat fall kan det resultera i elstöt eller personskada.
- Medföljande strömsladd kan inte bytas. Om strömsladden är skadan måste laddaren kasseras. I annat fall kan det resultera i en olycka eller personskada.
- Munsköljare kan användas av barn från och med 8 års ålder och av personer med nedsatta fysiska, sensoriska eller mentala färdigheter, eller brist på erfarenhet eller kunskap, under översyn.

- Munsköljare ska endast användas med kall- eller varmvatten, eller med lösningar som anges i tillverkarens instruktioner.
- Barn får inte leka med apparaten.
- Följande symbol indikerar att en specifik löstagbar strömförsörjningsenhet krävs för att ansluta den elektriska apparaten till elförsörjningen. Typpreferensen för strömförsörjningsenheten är markerad nära symbolen.



Säkerhetsföreskrift

För att minska risken för personskada, dödsfall, elstöt, brand och skada på egendom, måste du alltid följa säkerhetsföreskrifterna nedan.

Förklaring av symboler

Följande symboler används för att klassificera och beskriva nivån av fara, personskada och egendomsskada som kan uppstå om säkerhetsföreskriften inte åtföljs och apparaten används på ett felaktigt sätt.



FARA

Betecknar en potentiell risk som kommer att resultera i allvarlig personskada eller dödsfall.



VARNING

Betecknar en potentiell risk som kan resultera i allvarlig personskada eller dödsfall.



FÖRSIKTIGHET

Betecknar en fara som kan resultera i en mindre personskada eller skada på egendom.

Följande symboler används för att klassificera och beskriva den typ av instruktioner som ska beaktas.



Denna symbol används för att uppmärksamma användaren på en specifik användningsprocedur som inte får utföras.



Denna symbol används för att uppmärksamma användaren på en specifik användningsprocedur som måste utföras för säker användning av apparaten.



VARNING

► Förhindra olyckor



Apparaten ska förvaras utom räckhåll för barn. Låt inga barn använda apparaten.

- Då kan det inträffa en olycka eller personskada genom att avtagbara delar sväljs av misstag.

► Strömförsörjning



Anslut inte och koppla inte bort strömkontakten till ett vägguttag med fuktiga händer.

- Det kan det orsaka elstöt eller personskada.

Sänk inte ner laddaren i vatten eller tvätta den med vatten. Använd inte laddaren i närheten av vattenfyllt handfat eller badkar.

Använd inte enheten om strömsladd eller strömkontakt är skadade eller om vägguttaget sitter löst.



Strömsladden får inte skadas, modifieras, böjas kraftfullt, dras i, vridas eller buntas ihop.

Placera inga tunga föremål ovanpå strömsladden och se till att den inte kommer i kläm.

- I annat fall kan det resultera i elstöt eller brand pga. kortslutning.



Använd aldrig någon annan produkt än den medföljande laddaren. Ladda inte heller någon annan produkt med den medföljande laddaren.

- Det kan det resultera i brännskada eller brand pga. kortslutning.



Använd inte apparaten på ett sätt som överskrider graderingen för nätströmmen eller sladdragningen.

- Att överskrida graderingen genom att ansluta alltför många strömkontakter till ett och samma vägguttag kan orsaka brand pga. överhettning.



VARNING



Kontrollera alltid att apparaten används med den nätström som anges på laddaren.

För in strömkontakten helt och hållet.

- I annat fall kan det resultera i brand eller elstöt.

► Vid onormal eller felaktig funktion

Avbryt genast användningen och koppla bort strömkontakten från vägguttaget vid onormal funktion eller fel.

- I annat fall kan det resultera i brand, elstöt eller personskada.

<Onormal funktion eller fel>



• Huvudenheten eller laddaren är deformerad eller normalt het.

• Huvudenheten eller laddaren osar bränt.

• Det hörs konstiga ljud under användning eller laddning av huvudenheten eller laddaren.

- Begär genast en kontroll eller reparation hos ett auktoriserat servicecenter.

► Denna produkt



Denna apparat har ett inbyggt, laddningsbart batteri.

Apparaten får inte kastas in i öppen eld eller hetta.

- Det kan i så fall orsaka överhettning, antändning eller explosion.



Modifiering eller reparation är inte tillåtet.

- Det kan orsaka brand, elstöt eller personskada.

Kontakta ett auktoriserat servicecenter för reparation (batteribyte osv.).



Apparaten får inte monteras isär, med undantag för vid kassering.

- Det kan orsaka brand, elstöt eller personskada.

► Rengöring



Koppla alltid bort strömkontakten från vägguttaget vid rengöring av laddaren.

- I annat fall kan det resultera i elstöt eller personskada.



Rengör regelbundet strömkontakten för att förhindra att damm ansamlas (en gång varje halvår).

- I annat fall kan det uppstå brand på grund av isoleringsfel som orsakats av fukt.

Koppla bort strömkontakten och torka av den med en torr trasa.



Denna utrustning är inte avsedd att användas av personer (inklusive barn) med minskade fysiska, sinnes eller mentala kapaciteter eller personer som saknar erfarenhet om de inte är under överseende eller fått instruktioner om hur man använder apparaten av en person som ansvarar för deras säkerhet.

Barn ska övervakas för att se till att de inte leker med utrustningen.

- I annat fall kan det resultera i en olycka eller personskada.



Medföljande strömsladd kan inte bytas. Om strömsladden är skadan måste laddaren kasseras.

- I annat fall kan det resultera i en olycka eller personskada.



FÖRSIKTIGHET

► Förhindra skada på tänder och tandkött

Personer som inte kan hantera apparaten bör inte använda den.



Personer med låg känslighet i munnen bör inte använda denna apparat.

- Då kan det uppstå personskada eller skada på tänder och tandkött.



FÖRSIKTIGHET



Personer med paradontal sjukdom, vars tänder är under behandling eller som oroar sig för symptom i sin mun, ska rådgöra med en tandläkare före användning.

- I annat fall kan det uppstå personskada eller skada på tänder och tandkött.

► Denna produkt



Använd aldrig apparaten för något annat ändamål än att oral rengöring.

- Det kan orsaka en olycka eller personskada när strömmen av vatten riktas mot ögonen, näsan, öronen eller halsen.



Fyll inte behållaren med varmare vatten än 40 °C.

- Detta kan orsaka brännskador.



Dela inte munstycke med din familj eller andra personer.

- Det kan orsaka infektion eller inflammation.

► Observera följande försiktighetsåtgärder



Se till att inga metallföremål eller skräp fastnar på strömkontakten.

- I annat fall kan det resultera i elstöt eller brand pga. kortslutning.



Apparaten får inte tappas eller utsättas för stötar.

- Detta kan orsaka personskada.



Linda inte strömsladden runt laddaren vid förvaring.

- Då kan strömsladden gå sönder av belastningen och orsaka brand pga. kortslutning.



Koppla bort strömkontakten från vägguttaget när apparaten inte ska användas på länge.

- Om du inte gör detta kan det resultera i elstöt eller brand pga. läckström orsakad av försämrad isolering.



Håll i strömkontakten när du ska koppla bort den, inte i strömsladden.

- I annat fall kan det resultera i elstöt eller brand pga. kortslutning.

Efter användning, vårda och rengör alltid apparaten.

(Se sidan 149.)



- I annat fall kan det orsaka skada på din hälsa om den används utan att den hålls steril på grund av utbredning av mögel och bakterier.

► Kassera det laddningsbara batteriet



FARA

Det laddningsbara batteriet är endast till för användning i denna apparat. Använd inte batteriet med andra produkter. Ladda inte batteriet när det har tagits bort från produkten.

- **Kasta inte i eld eller applicera värme.**
- **Varken löd, ta isär eller modifiera batteriet.**
- **Låt inte batteriets positiva och negativa poler komma i kontakt med varandra genom något metallföremål.**
- **Bär inte eller förvara inte batteriet tillsammans med metallsmycken, såsom halsband och hårnålar.**
- **Ta aldrig av höljet på batteriet.**
- Det kan i så fall orsaka överhettning, antändning eller explosion.



VARNING



Efter att du tagit bort batteriet, förvara det inte inom räckhåll för barn och spädbarn.

- Batteriet orsakar skador på kroppen om du råkar svälja det. Om detta inträffar, kontakta läkare omedelbart.

! VARNING

Om batterivätska läcker ut, vidta följande åtgärder. Rör inte batteriet med dina bara händer.

- Batterivätskan kan orsaka blindhet vid kontakt med ögonen. Gnugga dig inte i ögonen. Tvätta omedelbart med rent vatten och kontakta en läkare.
- Batterivätskan kan orsaka inflammation eller skador om den kommer i kontakt med huden eller kläder. Tvätta bort batterivätskan ordentligt med rent vatten och kontakta en läkare.

Avsedd användning

- Håll inte salt, munskölj eller andra kemikalier i vattenbehållaren. Detta kan orsaka funktionsfel.
- Torka inte huvudenheten med en hårtork eller varmluftspistol. Detta kan orsaka felaktig funktion eller deformation av delarna.
- Torka inte av med thinner, bensin, alkohol, m.m. Det kan orsaka funktionsfel, sprickor eller missfärgning av delarna.
- Förvara apparaten på en plats med låg luftfuktighet efter användning. Om apparaten lämnas i ett badrum kan det orsaka funktionsfel.

Beskrivning av delarna

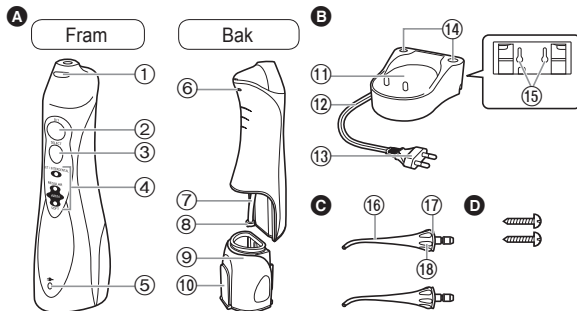

A Huvudenheten

- 1 Löstagningsknapp för munstycke
- 2 Strömbrytare [0/1]
- 3 Lägesväxlare
- 4 Lägesindikator
- 5 Laddningsindikator
- 6 Ventilationshål
- 7 Sugslang
- 8 Filter
- 9 Vattenbehållare
- 10 Lock till vattenbehållare

B Laddare (RE8-47/RE8-53) (Strömkontaktens utformning varierar beroende på land.)

- 11 Laddningsdel
- 12 Strömladd
- 13 Strömkontakt
- 14 Munstycksställ
- 15 Skruvhål för väggmontering
Laddaren kan monteras på en vägg med två träskruvar.

C Munstycke (x2)

- 16 Munstycke
- 17 Identifieringsring
- 18 Hållare

Tillbehör

D 2 skruvar

Obs

Det kan förekomma fukt inuti huvudenheten (vattenbehållare och sugslang) från destillerat vatten som används för test av produkten.

Laddning

► På badrumsbänk eller hylla

1. Placera strömsladden i höger, vänster eller mitten kabelstyrning beroende på var laddaren är placerad.
2. Placera laddaren på ett fast, plant underlag.
3. Anslut strömkontakten.

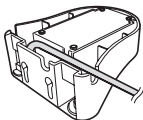

1 Sätt i huvudenheten så att den står rakt upp i laddningsdelen.

Laddningsindikatorn tänds.

- Se till att placera huvudenheten upprätt. Om huvudenheten lutar eller är inte i direkt kontakt med laddaren, kan inte huvudenheten ladda ordentligt.
- Full uppladdning tar ca 15 timmar.
- Lampan släcks inte även när laddningen slutar.
- Huvudenheten kommer att ha en drifttid på cirka 15 minuter när batteriet är fulladdat. (Drifttiden kommer att bli kortare ju äldre batteriet blir.)

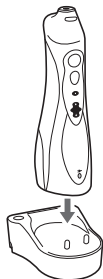

2 Koppla loss strömkontakten efter det att laddningen är avslutad.

- Batteriets prestanda kommer inte att påverkas även om det laddas längre än 15 timmar.

OBS!

- När apparaten används för första gången eller om den inte har använts under längre än ett halvår, kommer laddningsindikatorn kanske inte att tändas under flera minuter efter det att laddning startas eller så kommer drifttiden att bli kortare. I detta fall, ladda batteriet i 23 timmar eller mer.
- Rekommenderad omgivande temperatur för laddning är 0 - 35 °C. Batteriets prestanda kan minska under extremt låga eller höga temperaturer och batteriet kan inte laddas ordentligt.

Användning

1 Fäst munstycket ordentligt på huvudenheten.



2 Öppna locket till vattenbehållaren, håll huvudenheten så att den är plan och fyll behållaren med vatten.

- Använd alltid nytt vatten eller ljummet vatten.
- Om vattnet känns kallt, använd ljummet vatten med en temperatur på 40 °C eller mindre.











3 Stäng locket till vattenbehållaren, se till att det låser på plats.



4 Tryck in lägesväxlaren och välj önskat vatten jet läge.

- Lägesindikatorn kommer att lysa med tidigare valt läge. Om apparaten inte används under längre än 30 dagar eller efter det att apparaten har fulladdats från helt tomt läge kommer läget initieras till AIR IN (SOFT) [LUFT IN (MJUK)]. (När batteriet är tomt kommer läget att återställas men detta är inget fel.)
- Om du vill använda ett annat läge, tryck in lägesväxlaren till det ändras till önskad inställning. Att trycka in lägesväxlaren kommer att ändra läge från AIR IN (SOFT) [LUFT IN (MJUK)] till AIR IN (REGULAR) [LUFT IN (VANLIG)] till JET (JET) till INTERDENTAL (INTERDENTAL).

Läge	Beskrivning
 	<p>INTERDENTAL (INTERDENTAL)-läge (indikatorn blinkar)</p> <ul style="list-style-type: none"> En fullt fylld vattenbehållare ger cirka 2 minuters användning. Detta läge är för koncentrerad behandling av zonerna mellan tänderna med oregelbundet vattenflöde.
 	<p>JET (JET) läge (indikatorn lyser)</p> <ul style="list-style-type: none"> En fullt fylld vattenbehållare ger cirka 35 sekunders användning. Detta läge är för koncentrerad behandling av zonerna mellan tänderna med starkt vattenflöde.
 	<p>AIR IN (REGULAR) [LUFT IN (VANLIG)]-läge</p> <ul style="list-style-type: none"> Detta läge är för rengöring av paradontal fickor och tandköttsvård.
 	<p>AIR IN (SOFT) [LUFT IN (MJUK)]-läge</p> <ul style="list-style-type: none"> Detta läge är till för mild massage av tandkötet.

OBS!

- När du använder apparaten för första gången, tryck in strömbrytaren för att slå på apparaten och testa varje vatten jet läge med behållaren fylld med vatten.
- Apparaten kanske inte fungerar under en omgivande temperatur på cirka 5 °C eller lägre.
- Håll inte spetsen på munstycket hårt mot tänderna eller tandkötet.
- Då plack som sitter på tändernas yta inte kan tas bort med bara vattenflöde, är borstning alltid nödvändigt. Det rekommenderas att du rengör insidan i din mun med vattenflöde efter att du borstat tänderna.
- Använd inte huvudenheten när den är tom annat än för att tömma ut eventuellt kvarvarande vatten efter användning. Användning av huvudenheten utan vatten kan leda till funktionsfel.

5 Placera munstycket i din mun och stäng munnen försiktigt innan du trycker på strömbrytaren.

- För att använda, placera ditt ansikte över ett handfat och med huvudenheten upprätt och munstycket på tippen, lyft din armbåge.
- Om man trycker på lägesväxlaren under användning kommer läget att ändras.
- Om munstycket lutar för mycket, kommer vatten att komma ut från ventilationshålet istället för munstycket. (Ventilationshålet på baksidan av huvudenheten gör att det blir enklare för slangen att suga vatten.)



Vrid hållaren för munstycket för att justera riktningen för vattenflödet.

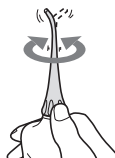

6 Efter användning, tryck på strömbrytaren för att slå av huvudenheten.

- Avsluta användning med munstycket kvar i munnen för att förhindra att vatten skvätter.

► Rengöring av utrymmet mellan tänder

(För att rengöra med en fyllning av vattenbehållaren)

I **INTERDENTAL (INTERDENTAL)**-läget

- Rikta vattenflödet på \triangle zonen mellan tänder.
- Flytta till nästa mellanrum mellan tänderna medan vattenflödet är avstannat.
- Rikta från fram- och baksidorna på tänderna.
- En fullt fylld vattenbehållare ger cirka 2 minuters användning.



(För att rengöra med mycket vatten)

I **JET (JET)**-läget

- Rikta vattenflödet på \triangle zonen mellan tänder.
- Rikta från fram- och baksidorna på tänderna.
- En fullt fylld vattenbehållare ger cirka 35 sekunders användning.



► Rengöring av paradontal ficka

I **AIR IN (REGULAR) [LUFT IN (VANLIG)]**-läge

- Rikta vattenflödet mot mellanrummet mellan tänderna och tandköttet.
- Ändra långsamt vattenflödet längs tandköttet.
- Rengör fram- och baksidan av tänderna och även bakom visdomständer.
- Rengör önskade områden i tandköttet i **AIR IN (SOFT) [LUFT IN (MJUK)]**-läget.
- * Rengör inte paradontal fickan i **JET (JET)**-läge, då styrkan på vattenflödet är för starkt.



► Vård av tandkött

I **AIR IN (REGULAR) [LUFT IN (VANLIG)]**-läge

- Stimulering av tandkött.
- Stimulera försiktigt avsedda områden i tandköttet i **AIR IN (SOFT) [LUFT IN (MJUK)]**-läget.



Efter användning

1. Öppna locket till vattenbehållaren och håll ut vattnet.

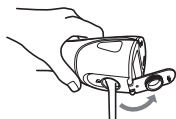

2. Slå på strömbrytaren och töm ut vattnet.
 - Kör till dess att inte mer vatten kommer ut och slå då av strömbrytaren.
3. Sätt huvudenheten i laddaren.
4. Medan du trycker in löstagningsknappen för munstycke, ta bort munstycket från huvudenheten och placera det på munstycksstället.

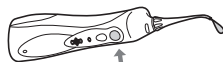

Rengöring

1. Dra ut vattenbehållaren neråt.



2. Rengör med vatten.



- Ta bort identifieringsringen och rengör med vatten.
- Tvätta inte med vatten som är varmare än 50 °C.
- Om du använder rengöringsmedel, använd ett som är lämpligt för diskning. Skölj ordentligt med vatten för att se till att inget diskmedel finns kvar efter rengöring.
- Torka bort fukt med en handduk och lämna för att torka på en väl ventilerad plats.

Skrubba lätt filtret längst ut på sugslangen med en mjuk borste.

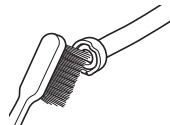

3. Torka bort vatten med en handduk, m.m. och torka.
4. Passa in och skjut vattenbehållaren längs skåran och sätt i den ordentligt.



Använd en trasa för att torka bort fläckar på laddaren.

- Använd aldrig tinner, bensin eller alkohol då det kan orsaka felfunktion eller sprickbildning / missfärgning av delar.
- Rengör inte laddaren med vatten.
- Torka stiften på strömkontakten med en torr trasa cirka en gång i halvåret.

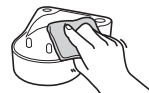

Frågor och svar

Fråga	Svar
Kommer batteriet att bli uttömt efter lång tid utan användning?	▶ När apparaten inte används under 6 månader eller längre kommer batteriet att försvagas (läcka batterivätska, etc.). Ladda upp batteriet en gång var 6:e månad.
Kan batteriet laddas innan varje användning?	▶ Ja, men du rekommenderas att ladda batteriet när det är tomt. Batteriets livstid kommer att variera beroende på användning och förvaringsvillkor.

Felsökning

Problem	Möjlig orsak	Åtgärd
Apparaten fungerar inte.	▶ Du har just köpt produkten eller så har den inte använts under längre tid än 6 månader.	▶ Ladda enheten i minst 23 timmar. (Se sidan 146.)
Apparaten kan endast användas några minuter, även när den är laddad.	▶ Laddningstiden är kort.	▶ Ställ huvudenheten rakt upp så att dess bas är i kontakt med laddningsdelen på laddaren.
	▶ Huvudenheten står inte rakt upp på laddaren. (Se sidan 146.)	▶ Batteriet har nått slutet på dess livstid. (Se sidan 151.)
	▶ Batteriets livstid är slut (ca. 3 år).	▶ Byt ut munstycket.
Vattentrycket är lågt.	▶ Munstycket är tilltäppt.	▶ Rengör filtret. (Se sidan 149.)
	▶ Öppningen på munstycket är hoptryckt.	▶ Använd huvudenheten i vertikalt läge. (Se sidan 147.)
	▶ Filtret är tilltäppt.	
Det kommer inte ut något vatten.	▶ Huvudenheten lutar för mycket när den används.	

Om problemen inte kan lösas, kontakta butiken där du köpte enheten eller en serviceverkstad auktoriserad av Panasonic för reparation.

Batterilivstid

Batteriets livstid är cirka 3 år när det laddas cirka en gång i veckan (när det används av en person).

Om drifttiden är anmärkningsvärt kort även efter fulladdning har batteriet nått slutet på dess livstid. (Batteriets användbara livstid kan variera beroende på användnings- eller förvaringsförhållanden)

Byt ut batteriet hos en auktoriserad serviceverkstad.

Ta ur det inbyggda laddbara batteriet

Avlägsna de inbyggda laddningsbara batteriet när apparaterna ska kasseras.

Lämna in batteriet på en återvinningsstation för batterier om en sådan finns. Denna figur får endast användas vid kassering av apparaten, och inte för reparation. Om du själv plockar isär apparaten kommer den inte längre att vara vattentät, vilket kan orsaka funktionsfel.

- Ta bort apparaten från laddaren när du ska ta ur batteriet.
- Tryck på strömbrytaren för att slå på strömmen och låt sedan strömmen vara på till dess att batteriet är helt urladdat.
- Genomför steg ① till ⑥, lyft batteriet och avlägsna det.
- Var försiktig så att inte plus- och minuspolerna på borttagna batterier kortsluts och isolera polerna genom att sätta tejp på dem.

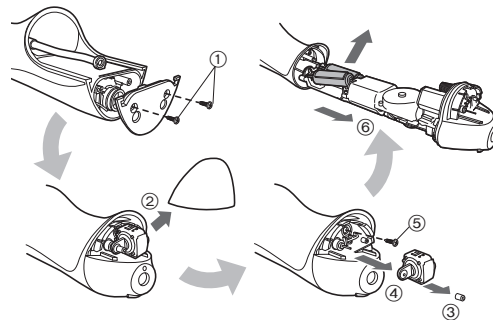

Miljöskydd och återvinningsbara material

Denna apparat innehåller ett nickelmetallhydridbatteri.

Var noga med att avyttra batteriet på en för ändamålet avsedd plats, om sådan finns i landet där du bor.

Specifikationer

Driftspänning	Se namnbrickan på produkten (automatisk spänningskonvertering)
Laddningstid	Ca. 15 timmar
Strömförbrukning	Ca. 1 W
Pumpfrekvens	1 400 pulser/minut*
Vattentryck	INTERDENTAL (INTERDENTAL): Ca. 590 kPa (ca. 6,0 kgf/cm ²) JET (JET): Ca. 590 kPa (ca. 6,0 kgf/cm ²) AIR IN (REGULAR) [LUFT IN (VANLIG)]: Ca. 390 kPa (ca. 4,0 kgf/cm ²) AIR IN (SOFT) [LUFT IN (MJUK)]: Ca. 200 kPa (ca. 2,0 kgf/cm ²)
Drifttid	Ca. 15 minuter*, ca. 60 minuter** (vid 20 °C, full laddning)
Tankvolym	Ca. 130 mL (ca. 35 sekunder*, ca. 120 sekunder**)
Mått	Huvudenheten: 197 (H) x 59 (B) x 75 (D) mm (Exklusive munstycke) Laddare: 40 (H) x 93 (B) x 98 (D) mm
Vikt	Huvudenheten: Ca. 305 g (inklusive munstycke) Laddare: Ca. 180 g
Luftburet akustiskt buller	65 (dB (A) re 1 pW)

* När AIR IN (REGULAR) [LUFT IN (VANLIG)]-läge används

** När INTERDENTAL (INTERDENTAL)-läge används

Denna produkt är endast avsedd för användning i hemmet.

Byta munstycke (säljs separat)

- Om spetsen på munstycke blir deformerat byt ut det mot ett nytt munstycke.
- Munstycket är en förbrukningsvara. Byt ut munstycket mot ett nytt ungefär var 6:e månad av hygieniska skäl, även om dess form är oförändrad.



Nytt munstycke (spets) Deformerat (slutet) munstycke (spets)

Artikelnummer	Utbytesmunstycke för EW1411	
EW0950	Munstycke	

Avfallshantering av produkter och batterier

Endast för Europeiska Unionen och länder med återvinningssystem



Dessa symboler på produkter, förpackningar och/eller medföljande dokument betyder att förbrukade elektriska och elektroniska produkter och batterier inte får blandas med vanliga hushållsopor.

För att gamla produkter och använda batterier ska hanteras och återvinnas på rätt sätt ska dom lämnas till passande uppsamlingsställe i enlighet med nationella bestämmelser. Genom att ta göra det korrekt hjälper du till att spara värdefulla resurser och förhindrar eventuella negativa effekter på människors hälsa och på miljön.

För mer information om insamling och återvinning kontakta din kommun.

Olämplig avfallshantering kan beläggas med böter i enlighet med nationella bestämmelser.



Notering till batterisymbolen (nedanför)

Denna symbol kan användas i kombination med en kemisk symbol. I detta fall uppfyller den de krav som ställs i direktivet för den aktuella kemikalien.

Käyttöohjeet

Suunhuuhtelulaite (kotikäyttöön)

Mallinro EW1411

Sisältö

Turvatoimet.....	156	Usein kysytyt kysymykset.....	164
Tarkoitettu käyttö.....	159	Vianetsintä	164
Koneen osat.....	159	Akun kesto	165
Lataaminen.....	160	Sisäänrakennetun akun poisto	165
Käyttöohjeet.....	160	Tekniset tiedot	166
Käytön jälkeen	163	Suuttimen vaihtaminen	
Puhdistaminen.....	163	(myydään erikseen).....	166

Kiitos että valitsit tämän Panasonic-tuotteen.

Lue ohjeet kokonaan ennen laitteen käyttämistä ja säästä ne myöhempää käyttöä varten.

Varoitus

- Älä upota laturia veteen tai pese sitä vedellä. Niin tekeminen voi aiheuttaa oikosulusta johtuvan sähköiskun tai tulipalon.
- Irrota virtapistoke aina pistorasiasta, kun puhdistat laturia. Tämän huomiotta jättäminen saattaa aiheuttaa sähköiskun tai loukkaantumisen.
- Virtajohtoa ei voi vaihtaa. Jos virtajohto on vaurioitunut, laturi tulee poistaa käytöstä. Tämän huomiotta jättäminen saattaa aiheuttaa onnettomuuden tai loukkaantumisen.
- Suunhuuhtelulaitteita saavat käyttää valvonnan alla yli 8-vuotiaat lapset ja henkilöt, joiden fyysiset, aistinvaraiset tai henkiset ominaisuudet ovat heikentyneet tai joilta puuttuu kokemus ja tieto.

- Suunhuuhtelulaitteissa saa käyttää ainoastaan kylmää tai lämmintä vettä tai erikoisnesteitä valmistajan ohjeiden mukaisesti.
- Lapset eivät saa leikkiä laitteella.
- Tämä symboli ilmaisee, että sähkölaitteen yhdistäminen verkkovirtaan vaatii erityisen irrotettavan verkkolaitteen. Verkkolaitteen tyyppiviite on merkitty lähelle symbolia.



Turvatoimet

Jotta vältetään loukkaantumisen, hengen menetyksen, sähköiskun, tulipalon ja omaisuusvahinkojen vaaralta, seuraavia turvatoimia tulee aina noudattaa.

Kuvakkeiden selitykset

Seuraavia kuvakkeita käytetään luokittelemaan ja kuvaamaan vaaran, loukkaantumisen ja omaisuuden vahingoittumisen taso, jos varoitukset jätetään huomiotta ja laitetta käytetään väärin.



VAARA

Ilmaisee vakavaan loukkaantumiseen tai kuolemaan johtavan mahdollisen vaaran.



VAROITUS

Ilmaisee mahdollisen vaaran joka voi aiheuttaa vakavan loukkaantumisen tai kuoleman.



HUOMIO

Ilmaisee vaaran joka voi aiheuttaa lievän loukkaantumisen tai omaisuusvahingon.

Seuraavia kuvakkeita käytetään luokittelemaan ja kuvaamaan noudatettavien ohjeiden tyyppiä.



Tätä kuvaketta käytetään hälyttämään käyttäjiä tietystä käyttömenettelytavasta jota ei tule noudattaa.



Tätä kuvaketta käytetään hälyttämään käyttäjiä tietystä käyttömenettelytavasta jota tulee noudattaa yksikön turvallisen käytön varmistamiseksi.



VAROITUS

► Onnettomuuksien estäminen



Älä säilytä lasten ulottuvilla. Älä anna lasten käyttää laitetta.

- Niin tekeminen voi aiheuttaa onnettomuuden tai loukkaantumisen irrallisten osien vahingoissa nielemisen takia.

► Virtalähde



Älä liitä virtapistoketta pistorasiaan tai irrota sitä pistorasiasta jos kätesi ovat märät.

- Näin toimiminen voi aiheuttaa sähköiskun tai loukkaantumisen.

Älä upota laturia veteen tai pese sitä vedellä.

Laturia ei saa asettaa vedellä täytetyn pesualtaan tai ammeen yläpuolelle tai niiden lähelle.

Älä käytä, jos virtajohto tai virtapistoke on vaurioitunut tai pistorasian liitântä on löysä.



Älä vahingoita, muunna, taivuta väkisin, vedä, väännä tai niputa virtajohtoa.

Älä myöskään laita mitään painavaa virtajohdon päälle äläkä nipistä johtoa.

- Niin tekeminen voi aiheuttaa oikosulusta johtuvan sähköiskun tai tulipalon.



Älä käytä mitään muuta kuin toimitettua laturia. Älä myöskään lataa mitään muuta tuotetta toimitetulla laturilla.

- Näin toimiminen voi aiheuttaa oikosulusta johtuvan palovamman tai tulipalon.

Älä käytä tavalla jossa pistorasian tai johdotuksen nimellisteho ylittyy.



- Nimellistehon ylittäminen, joka johtuu siitä että liian monta virtapistoketta on yhdistetty yhteen pistorasiaan, voi aiheuttaa ylikuumentumisesta johtuvan tulipalon.



VAROITUS

Varmista aina, että laitetta käytetään voimalähteellä, joka on yhteensopiva laturin nimellisjännitteen kanssa.



Työnnä virtapistoke loppuun asti.

- Ohjeen noudattamatta jättäminen voi aiheuttaa tulipalon tai sähköiskun.

► Epänormaaliuden tai toimintahäiriön tapauksessa

Jos laitteen toiminta on tavallisuudesta poikkeavaa tai siihen tulee toimintahäiriö, lopeta käyttö välittömästi ja irrota virtapistoke.

- Ohjeen noudattamatta jättäminen voi aiheuttaa tulipalon, sähköiskun tai loukkaantumisen.



<Poikkeavuus tai toimintahäiriöt>

• Päälaite tai laturi on epämuodostunut tai epätavallisen kuuma.

• Päälaite tai laturi haisee palaneelta.

• Päälaitteesta tai laturista kuuluu epänormaali ääni käytön tai latauksen aikana.

- Ota heti yhteyttä valtuutettuun huoltoliikkeeseen ja pyydä laitteen tarkistusta tai korjausta.

► Tämä tuote

Tuotteessa on kiinteä ladattava akku. Älä heitä tuotetta tuleen tai kuumaan paikkaan.



- Niin toimiminen voi aiheuttaa ylikuumentumisen, syttymisen tai räjähtämisen.

Älä muuntele tai korjaa laitetta.



- Niin tekeminen voi aiheuttaa tulipalon, sähköiskun tai loukkaantumisen. Ota yhteyttä valtuutettuun huoltoliikkeeseen korjaamista varten (akun vaihto jne.).



Älä pura laitetta koskaan, paitsi sitä hävittäessäsi.

- Niin tekeminen voi aiheuttaa tulipalon, sähköiskun tai loukkaantumisen.

► Puhdistaminen



Irrota virtapistoke aina pistorasiasta, kun puhdistat laturia.

- Tämän huomiotta jättäminen saattaa aiheuttaa sähköiskun tai loukkaantumisen.

Puhdista virtapistoke säännöllisesti estääksesi pölyn kerääntymisen (puolen vuoden välein).



- Ohjeen noudattamatta jättäminen voi aiheuttaa tulipalon kosteudesta johtuvan eristyshäiriön seurauksena.

Irrota virtapistoke ja pyyhi se kuivalla liinalla.

Tätä laitetta ei ole tarkoitettu sellaisten henkilöiden käyttöön (mukaan luettuna lapset), jotka ovat fyysisesti, aistimuksellisesti tai mielellisesti vajaakykyisiä tai joilla ei ole kokemusta tai tietämystä, ellei heidän turvallisuudestaan vastaava henkilö ole ohjannut tai opettanut heitä laitteen käytössä.



Lapsia tulee valvoa, etteivät he leikkisi laitteella.

- Tämän huomiotta jättäminen saattaa aiheuttaa onnettomuuden tai loukkaantumisen.

Virtajohtoa ei voi vaihtaa. Jos virtajohto on vaurioitunut, laturi tulee poistaa käytöstä.



- Tämän huomiotta jättäminen saattaa aiheuttaa onnettomuuden tai loukkaantumisen.



HUOMIO

► Hampaiden ja ikenien vaurioitumisen estäminen

Henkilöt, jotka eivät pysty toimimaan, eivät saa käyttää tätä laitetta.



Henkilöt, joiden suun tuntoaisti on heikentynyt, eivät saa käyttää tätä laitetta.

- Niin tekeminen voi aiheuttaa loukkaantumisen tai vaurioittaa hampaita ja ikeniä.

HUOMIO



Henkilöiden, joilla saattaa olla vakavia hammasta ympäröivien alueiden sairauksia, joiden hampaita hoidetaan, tai jotka ovat huolissaan suussaan olevista oireista, on ennen käyttöä otettava yhteyttä hammaslääkäriin.

- Ohjeen noudattamatta jättäminen voi aiheuttaa loukkaantumisen tai vaurioittaa hampaita ja ikeniä.

► Tämä tuote

Älä koskaan käytä laitetta muihin tarkoituksiin kuin suun puhdistaminen.



- Niin tekeminen voi aiheuttaa onnettomuuden tai loukkaantumisen, jos vesisuihku kohdistetaan silmiin, nenään, korviin tai kurkkuun.



Älä täytä säiliötä kuumemmalla vedellä kuin 40 °C.

- Niin tekeminen voi aiheuttaa palovammoja.



Älä jaa suutinta perheenjäsenten tai muiden ihmisten kanssa.

- Niin tekeminen voi aiheuttaa tartuntataudin tai tulehduksen.

► Huomioi seuraavat varoitimet

Älä anna metalliesineiden tai roskien tarttua virtapistokkeeseen.



- Niin tekeminen voi aiheuttaa oikosulusta johtuvan sähköiskun tai tulipalon.



Älä pudota laitetta tai altista sitä tärinälle.

- Niin tekeminen voi aiheuttaa loukkaantumisen.



Älä kierrä virtajohtoa laturin ympärille säilytyksen ajaksi.

- Niin tekeminen voi aiheuttaa virtajohdon katkeamisen tai oikosulusta johtuvan tulipalon.



Irrota virtapistoke seinän pistorasiasta jos laitetta ei käytetä pitkään aikaan.

- Ohjeen noudattamatta jättäminen voi aiheuttaa sähköiskun tai tulipalon eristyksen heikkenemisestä aiheutuvan sähkövuodon vuoksi.



Irrota virtapistoke pitämällä siitä kiinni eikä virtajohtosta vetämällä.

- Ohjeen noudattamatta jättäminen voi aiheuttaa oikosulusta johtuvan sähköiskun tai tulipalon.



Hoida ja puhdista laite aina käytön jälkeen. (Katso sivu 163.)

- Tämän huomiotta jättäminen saattaa aiheuttaa vahinkoa terveydellesi, koska käyttö puhdistamattomana aiheuttaa homeen ja bakteerien leviämisen.

► Ladattavan akun hävittäminen



VAARA

Ladattava akku on tarkoitettu käytettäväksi vain tässä laitteessa. Älä käytä akkua muiden tuotteiden kanssa.

Älä lataa akkua sen jälkeen kun se on poistettu laitteesta.

• Älä heitä tuleen tai altista kuumuudelle.

• Älä juota, pura tai muuta akkua.



• Älä anna akun positiivisen ja negatiivisen navan olla yhteydessä metallisten esineiden kautta.

• Älä kanna tai säilytä akkua yhdessä metallisten korujen, kuten kaulakorujen ja hiussolkien, kanssa.

• Älä koskaan kuori putkea.

- Niin toimiminen voi aiheuttaa ylikuumenemisen, syttymisen tai räjähtämisen.

VAROITUS



Pidä ladattava akku poissa lasten ja vauvojen ulottuvilta poistamisen jälkeen.

- Akku vaurioittaa elimistöä jos sen niellään vahingossa. Jos tämä tapahtuu, ota välittömästi yhteys lääkäriin.



Jos akkunestettä vuotaa, tee seuraavat toimenpiteet. Älä koske akkuun paljain käsin.

- Akkuneste saattaa sokeuttaa sinut jos sitä pääsee silmiin. Älä hiero silmiäsi. Pese ne heti puhtaalla vedellä ja ota yhteys lääkäriin.
- Akkuneste saattaa aiheuttaa tulehduksen tai loukkaantumisen jos sitä pääsee iholle tai vaatteille. Pese se pois runsaalla, puhtaalla vedellä ja ota yhteys lääkäriin.

Tarkoitettu käyttö

- Älä laita suolaa, suuvettä tai muita kemikaaleja vesisäiliöön. Niin tekeminen voi aiheuttaa toimintahäiriön.
- Älä kuivaa päälaitetta kuivaajalla tai puhallinlämmittimellä. Niin tekeminen voi aiheuttaa toimintahäiriön tai osien muodonmuutoksia.
- Älä pyyhi tinnereillä, bensiinillä, alkoholilla jne. Niin tekeminen voi aiheuttaa toimintahäiriön tai osien murtumisen tai värjäytymisen.
- Säilytä laite käytön jälkeen paikassa, jossa on alhainen kosteus. Laitteen jättäminen kylpyhuoneeseen voi aiheuttaa toimintahäiriön.

Koneen osat

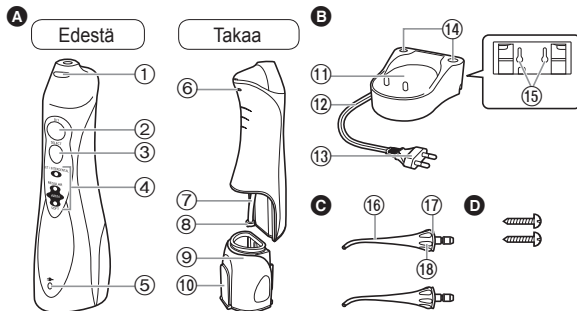

A Päälaitte

- 1 Suuttimen vapautin
- 2 Käyttökytkin [0/1]
- 3 Tilakytkin
- 4 Toimintatilan ilmaisain
- 5 Latauksen merkkivalo
- 6 Tuuletusaukko
- 7 Imuletku
- 8 Suodatint
- 9 Vesisäiliö
- 10 Vesisäiliön kansi

B Laturi (RE8-47/RE8-53) (Virtapistokkeen muoto vaihtelee alueittain.)

- 11 Latausalusta

C Suutin (x2)

- 12 Virtajohto
- 13 Virtapistoke
- 14 Suutintelineet
- 15 Ruuvien reiät seinäkiinnitykseen
Laturi voidaan kiinnittää seinään käyttäen kahta puuruuvia.

D 2 ruuvia

- 16 Suutin
- 17 Tunnistusrenkas
- 18 Suuttimen kahva

Lisävarusteet

Huom

Päälaitteen (vesisäiliö, imuletku) sisällä voi olla kosteutta, joka on jäänyt tuotteen testauksessa käytetystä tislatusvedestä.

Lataaminen

► Kylpyhuoneen tasolla tai hyllyllä

1. Aseta virtajohto oikeaan, vasempaan tai keskimmaiseen virtajohdon ohjaimen riippuen siitä, mihin laturi asetetaan.
2. Aseta laturi tukevalle, tasaiselle pinnalle.
3. Yhdistä virtapistoke pistorasiaan.

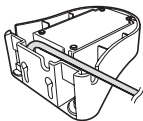

1 Aseta päälaitte siten, että se on pystysuorassa asennossa latausalustassa.

Latauksen merkkivalo syttyy.

- Varmista, että päälaitte on pystysuorassa. Jos päälaitte on vinossa tai se ei ole yhteydessä laturiin, päälaitte ei ehkä lataudu oikein.
- Lataus on valmis noin 15 tunnissa.
- Merkkivalo ei sammu, kun lataus päättyy.
- Päälaitteen käyttöaika on noin 15 minuuttia, kun akku on ladattu täyteen. (Käyttöaika lyhenee akkujen vanhetessa.)

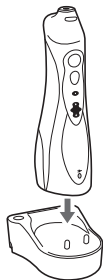

2 Irrota virtapistoke, kun lataus on valmis.

- Vaikka akkua ladattaisiin yli 15 tuntia, se ei vaikuta akun suorituskykyyn.

Huomautuksia

- Kun käytät laitetta ensimmäisen kerran tai jos sitä ei ole käytetty yli puoleen vuoteen, latauksen merkkivalo ei ehkä syty muutamaan minuuttiin latauksen alkamisen jälkeen tai käyttöaika on lyhyempi. Näissä tapauksissa akkua tulee ladata 23 tuntia tai kauemmin.
- Suositeltu latauksen ympäristölämpötila on 0 – 35 °C. Akun suorituskyky voi huonontua erittäin matalissa tai korkeissa lämpötiloissa, ja akku ei ehkä lataudu kunnolla.

Käyttöohjeet

1 Kiinnitä suutin tiukasti päälaitteeseen.



2 Avaa vesisäiliön kansi, pidä päälaitetta vaakasuorassa ja täytä säiliö vedellä.

- Käytä aina uutta vesijohtovettä tai kädenlämpöistä vettä.
- Jos vesi tuntuu kylmältä, käytä kädenlämpöistä vettä, jonka lämpötila on 40 °C tai vähemmän.



3 Sulje vesisäiliön kansi ja varmista, että se on tiukasti kiinni.



4 Paina tilakytintä ja valitse haluamasi vesisuihkutila.

- Toimintatilan ilmaisin näyttää edellisen valitun tilan. Jos laitetta ei käytetä yli 30 päivään tai sen jälkeen, kun se on ladattu täyteen sen oltua täysin ilman latausta, tilana on aluksi AIR IN (SOFT) [TULOILMA (PEHMEÄ)]. (Kun akku tyhjenee, tila nollautuu, mutta tämä ei ole vika.)

- Jos haluat käyttää toista tilaa, paina tilakytkintä, kunnes se siirtyy haluttuun asetukseen. Tilakytkimen painaminen vaihtaa AIR IN (SOFT) [TULOILMA (PEHMEÄ)] -tilan AIR IN (REGULAR) [TULOILMA (NORMAALI)] -tilaksi tai JET (SUIHKU) -tilaksi tai INTERDENTAL (HAMMASVÄLI) -tilaksi.

Toimintatila	Kuvaus
 <p>JET / INTERDENTAL REGULAR AIR IN SOFT</p>	<p>INTERDENTAL (HAMMASVÄLI) -tila (merkkivalo vilkkuu)</p> <ul style="list-style-type: none"> • Täydestä vesisäiliöstä riittää vettä noin 2 minuutin käyttöön. <p>Tämä tila on tarkoitettu hammasvälialueiden hoitamiseen jaksoittaisella veden virtauksella.</p>
 <p>JET / INTERDENTAL REGULAR AIR IN SOFT</p>	<p>JET (SUIHKU) -tila (merkkivalo palaa)</p> <ul style="list-style-type: none"> • Täydestä vesisäiliöstä riittää vettä noin 35 sekunnin käyttöön. <p>Tämä tila on tarkoitettu hammasvälien hoitamiseen voimakkaalla veden virtauksella.</p>
 <p>JET / INTERDENTAL REGULAR AIR IN SOFT</p>	<p>AIR IN (REGULAR) [TULOILMA (NORMAALI)] -tila</p> <ul style="list-style-type: none"> • Tämä tila on tarkoitettu ientaskujen puhdistamiseen ja ikenien hoitoon.
 <p>JET / INTERDENTAL REGULAR AIR IN SOFT</p>	<p>AIR IN (SOFT) [TULOILMA (PEHMEÄ)] -tila</p> <ul style="list-style-type: none"> • Tämä tila on ikenien hellää hierontaa varten.

Huomautuksia

- Kun käytät laitetta ensimmäisen kerran, kytke se päälle painamalla käyttökytkintä ja testaa vesisuihkutilat siten, että säiliö on täytetty vedellä.
- Laite ei ehkä toimi, jos ympäristön lämpötila on noin 5 °C tai vähemmän.
- Älä työnnä suuttimen päätä tiukasti hampaita tai ikeniä vastaan.
- Hampaiden pintaan tarttunutta plakkia ei saa poistettua pelkällä veden virtauksella, joten hampaiden harjaus on aina välttämätöntä. Suosittelemme puhdistamaan suun veden virtauksella vasta hampaiden harjauksen jälkeen.
- Älä käytä päälaitetta tyhjänä, paitsi silloin, kun poistat jäljelle jääneen veden käytön jälkeen. Päälaitteen käyttäminen ilman vettä voi johtaa toimintahäiriöön.

5 Aseta suutin suuhusi ja sulje suusi kevyesti ennen kuin painat käyttökytkintä.

- Käytä asettamalla kasvoski altaan yläpuolelle ja pitele päälaitetta pystysuorassa, suutin ylöspäin, nosta kyynärpäätäsi.
- Tilakytkimen painaminen käytön aikana muuttaa tilaa.
- Jos suutinta kallistetaan liikaa, vesi voi tulla ulos tuuletusaukosta suuttimen sijasta. (Päälaitteen takaosassa olevan tuuletusaukon ansiosta letku imee vettä helpommin.)



Voit säätää veden virtauksen suuntaa kääntämällä suuttimen kahvaa.

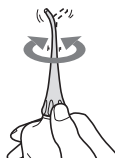

6 Sammuta päälaitte käytön jälkeen painamalla käyttökytkintä.

- Pysäytä käyttö, kun suutin on vielä suussasi, jotta vältät veden roiskumisen.

► Hampaiden välisten alueiden puhdistaminen

(Puhdistaminen yhdellä vesisäilön täytöllä)
INTERDENTAL (HAMMASVÄLI) -tilassa

- Suuntaa veden virtaus \triangle -vyöhykkeelle hampaiden väleissä.
- Siirry seuraavaan hammasväliin, kun veden virtaus on pysäytettyinä.
- Suuntaa hampaisiin edestä ja takaa.
- Täydestä vesisäiliöstä riittää vettä noin 2 minuutin käyttöön.



(Puhdistaminen runsaalla vesimäärällä)
JET (SUIHKU) -tilassa

- Suuntaa veden virtaus \triangle -vyöhykkeelle hampaiden väleissä.
- Suuntaa hampaisiin edestä ja takaa.
- Täydestä vesisäiliöstä riittää vettä noin 35 sekunnin käyttöön.



► Ientaskujen puhdistaminen

AIR IN (REGULAR) [TULOILMA (NORMAALI)] -tilassa

- Suuntaa veden virtaus hampaiden ja ikenien väliseen tilaan.
- Siirrä veden virtausta hitaasti ienrajaa pitkin.
- Puhdista hampaat edestä ja takaa ja myös poskihampaiden takaa.
- Puhdista huolta aiheuttavat ienalueet AIR IN (SOFT) [TULOILMA (PEHMEÄ)] -tilassa.
- * Älä puhdista ientaskuja JET (SUIHKU) -tilassa, koska veden virtauksen voimakkuus on liian kova.



► Ikenien hoito

AIR IN (REGULAR) [TULOILMA (NORMAALI)] -tilassa

- Ikenien stimulointi.
- Stimuloi hellästi huolta aiheuttavia ienalueita AIR IN (SOFT) [TULOILMA (PEHMEÄ)] -tilassa.



Käytön jälkeen

1. Avaa vesisäiliön kansi ja kaada vesi ulos.

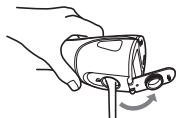

2. Käynnistä laite käyttökytkimestä ja tyhjennä vesi.

- Käytä niin kauan, ettei vettä enää ilmesty, ja sammuta sitten laite käyttökytkimestä.

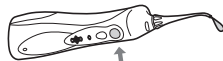

3. Aseta päälaitte laturiin.

4. Paina suuttimen vapautinta ja irrota suutin päälaitteesta ja pane se sitten suutintelineeseen.

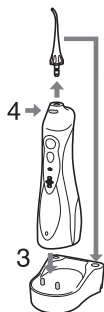

Puhdistaminen

1. Irrota vesisäiliö vetämällä sitä alaspäin.



2. Puhdista vedellä.



- Poista tunnistusrenkas ja puhdista vedellä.
- Älä pese kuumalla vedellä, jonka lämpötila on yli 50 °C.
- Jos käytät pesuainetta, käytä astianpesuainetta. Huuhtelee hyvin vedellä, jotta pesuainetta ei jää jäljelle puhdistamisen jälkeen.
- Pyyhi kosteus liinalla ja jätä kuivumaan hyvin ilmastoituun tilaan.

Hankaa imuletkun päässä oleva suodatin puhtaaksi pehmeällä harjalla.

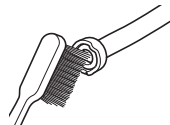

3. Pyyhi vesi pyyheliinalla jne. ja anna kuivua.

4. Kohdista ja liu'uta vesisäiliö uraa pitkin ja asenna se kunnolla kiinni.



Käytä liinaa ja pyyhi tahrat laturista.

- Älä käytä koskaan tinneriä, bensiiniä tai alkoholia, sillä se voi aiheuttaa vikatoiminnon tai osien hajoamisen / värjäytymisen.
- Älä puhdista laturia vedellä.
- Pyyhi virtapistokkeen piikit noin puolen vuoden välein kuivalla liinalla.



Usein kysytyt kysymykset

Kysymys	Vastaus
Tyhjeneekö akku, jos laitetta ei käytetä pitkään aikaan?	Jos laitetta ei käytetä 6 kuukauteen tai pidempään, akku heikkenee (akkunestettä vuotaa jne.). Lataa akku täyteen joka 6. kuukausi.
Voiko akun ladata ennen jokaista käyttökertaa?	Kyllä, mutta suosittelemme akun lataamista sen ollessa tyhjä. Akun käyttöikä riippuu käytöstä ja säilytysolosuhteista.

Vianetsintä

Ongelma	Mahdollinen syy	Tehtävä asia
Laite ei toimi.	▶ Olet juuri ostanut tuotteen tai sitä ei ole käytetty yli 6 kuukauteen.	▶ Lataa yksikköä vähintään 23 tuntia. (Katso sivu 160.)
Vaikka laite olisi ladattu, sitä voidaan käyttää vain muutamia minutteja.	▶ Latausaika on lyhyt.	▶ Aseta päälaitte pystysuoraan siten, että sen pohja koskettaa laturin latausalustaa.
	▶ Päälaitte ei ole pystysuorassa laturissa. (Katso sivu 160.)	▶ Akku on tullut käyttöikänsä loppuun. (Katso sivu 165.)
	▶ Akun käyttöikä on loppunut (noin 3 vuotta).	▶ Vaihda suutin.
Vedenpaine on alhainen.	▶ Suutin on tukossa.	▶ Puhdista suodatin. (Katso sivu 163.)
	▶ Suuttimen suuosa on ahtautunut.	▶ Käytä siten, että päälaitte on pystysuorassa. (Katso sivu 161.)
	▶ Suodatin on tukossa.	
Vettä ei tule.	▶ Päälaitetta kallistetaan liikaa käytön aikana.	

Jos ongelmat eivät vieläään ratkea, ota yhteys liikkeeseen, josta ostit laitteen tai Panasonicin korjauksiin valtuuttamaan huolto liikkeeseen.

Akun kesto

Akun käyttöikä on noin 3 vuotta noin kerran viikossa ladattaessa (yhdn henkilön käytössä).

Jos käyttöaika on merkittävästi lyhyempi jopa täyteen latauksen jälkeen, akku on tullut käyttöikänsä loppuun. (Akkun käyttöikä saattaa vaihdella riippuen käytöstä ja säilytysolosuhteista)

Akku on vaihdettava valtuutetussa huoltoliikkeessä.

Sisäänrakennetun akun poisto

Poista sisäänrakennettu, ladattava akku, ennen kuin hävität laitteen.

Varmista, että akku hävitetään ongelmajätekeskuksen kautta, mikäli maassasi on sellainen.

Kuvaa tulee käyttää vain silloin kun laite poistetaan käytöstä, ei sen korjaamisessa. Jos purat laitteen itse, se ei ole enää vedenkestävä, ja tämä saattaa aiheuttaa sen että se toimii väärin.

- Poista laite laturista, kun poistat akun.
- Laita virta päälle painamalla virtakytkintä ja pidä virta päällä kunnes akku on purkautunut kokonaan.
- Suorita kuvan vaiheet ① – ⑥, nosta akkua ja poista se paikaltaan.
- Varo oikosulkemasta irrotetun akun positiivisia ja negatiivisia terminaleja, eristä terminaalit teipillä.

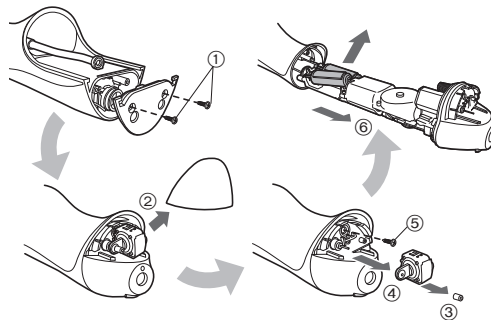

Ympäristönsuojelu ja materiaalien kierrätys

Tämä laite sisältää nikkelimetallihydridiakun.

Varmista, että akku hävitetään paikallisten määräysten mukaisesti.

Tekniset tiedot

Virtalähde	Katso tuotteen nimikylttiltä (automaattinen jännitteenvaihtinta)
Latausaika	Noin 15 tuntia
Virrankulutus	Noin 1 W
Pumppaustiheys	1 400 sykäystä/minuutti*
Vedenpaine	INTERDENTAL (HAMMASVÄLI): Noin 590 kPa (noin 6,0 kgf/cm ²) JET (SUIHKU): Noin 590 kPa (noin 6,0 kgf/cm ²) AIR IN (REGULAR) [TULOILMA (NORMAALI)]: Noin 390 kPa (noin 4,0 kgf/cm ²) AIR IN (SOFT) [TULOILMA (PEHMEÄ)]: Noin 200 kPa (noin 2,0 kgf/cm ²)
Käyttöaika	Noin 15 minuuttia*, noin 60 minuuttia** (20 °C kun täysin ladattu)
Säiliön tilavuus	Noin 130 mL (noin 35 sekuntia*, noin 120 sekuntia**)
Mitat	Päälaitte: 197 (K) x 59 (L) x 75 (S) mm (Ei sisällä suutinta) Laturi: 40 (K) x 93 (L) x 98 (S) mm
Paino	Päälaitte: Noin 305 g (sisältää suuttimen) Laturi: Noin 180 g
Ilmassa kantautuva melu	65 dB (A) re 1 pW)

* Kun käytetään AIR IN (REGULAR) [TULOILMA (NORMAALI)] -tilassa

** Kun käytetään INTERDENTAL (HAMMASVÄLI) -tilassa

Tämä tuote on tarkoitettu vain kotitalouskäyttöön.

Suuttimen vaihtaminen (myydään erikseen)

- Jos suuttimen pää on epämuodostunut, vaihda uusi suutin.
- Suuttimet ovat kuluvia osia. Suutin pitää vaihtaa uuteen hygieenisistä syistä noin joka 6 kuukausi, vaikka sen muoto ei olisikaan muuttunut.



Uusi suutin (pää)



Epämuodostunut (kulunut) suutin (pää)

Osanumero	Vaihtosuutin malliin EW1411	
EW0950	Suutin	

Vanhojen laitteiden ja paristojen hävittäminen Vain EU-jäsenmaille ja kierrätysjärjestelmää käyttäville maille



Tämä symboli tuotteissa, pakkauksessa ja/tai asiakirjoissa tarkoittaa, että käytettyjä sähköllä toimivia ja elektronisia tuotteita ei saa laittaa yleisiin talousjätteisiin. Johda vanhat tuotteet ja käytetyt paristot käsittelyä, uusiointia tai kierrätystä varten vastaaviin keräyspisteisiin laissa annettujen määräysten mukaisesti. Hävittämällä tuotteet asiaankuuluvasti, autat samalla suojaamaan arvokkaita luonnonvaroja ja estämään mahdollisia negatiivisia vaikutuksia ihmiseen ja luontoon. Lisätietoa keräämisestä ja kierrätyksestä saa paikalliselta jätetuhollostavastuulliselta viranomaiselta. Maiden lainsäädännön mukaisesti tämän jätteen määrästenvastaisesta hävittämisestä voidaan antaa sakkorangaistuksia.



Huomautus paristosymbolista (symboli alhaalla)

Tämä symboli voidaan näyttää jonkin kemiallisen symbolin yhteydessä. Siinä tapauksessa se perustuu vastaaviin direktiiveihin, jotka on annettu kyseessä olevalle kemikaalille.

Spis treści

Środki ostrożności	170	Często zadawane pytania	178
Przeznaczenie	173	Rozwiązywanie problemów	178
Dane dotyczące części.....	173	Żywotność akumulatora	179
Ładowanie	174	Wymagania dotyczące akumulatora ...	179
Sposób użytkowania	174	Dane techniczne	180
Po użyciu.....	177	Wymiana dyszy (sprzedawana oddzielnie) ...	180
Czyszczenie	177		

Dziękujemy za wybór produktu Panasonic.

Przed rozpoczęciem użytkowania tego urządzenia prosimy o przeczytanie całej instrukcji i zachowanie jej do wykorzystania w przyszłości.

Ostrzeżenie

- Nie zanurzać ładowarki w wodzie, ani nie myć wodą. Może to spowodować porażenie prądem lub pożar z powodu zwarcia.
- Podczas czyszczenia ładowarki zawsze wyciągać wtyczkę zasilania z gniazdka elektrycznego. Niezastosowanie się do powyższego może być przyczyną porażenia prądem lub obrażeń.
- Przewodu zasilania nie można wymienić. W przypadku uszkodzenia przewodu, ładowarkę należy wyrzucić. Nieprzestrzeganie tego zalecenia może być przyczyną wypadku lub obrażeń.
- Irygatory do jamy ustnej mogą być używane przez dzieci powyżej ósmego roku życia, lecz wyłącznie pod nadzorem; dotyczy to także osób o ograniczonej sprawności ruchowej, sensorycznej lub intelektualnej oraz osób nieposiadających odpowiedniego doświadczenia i umiejętności.

- Irygatory do jamy ustnej mogą być używane wyłącznie z zimną lub ciepłą wodą lub ze specjalnymi roztworami, które zostały opisane w instrukcji producenta.
- Nie należy pozwalać dzieciom na zabawę urządzeniem.
- Poniższy symbol wskazuje, że określony odłączalny zasilacz jest wymagany w celu podłączenia urządzenia elektrycznego do sieci elektrycznej. Oznaczenie typu zasilacza znajduje się obok symbolu.





Środki ostrożności



Aby zmniejszyć ryzyko urazu, utraty życia, porażenia prądem elektrycznym, pożaru i uszkodzenia mienia, zawsze należy przestrzegać następujących środków ostrożności.

Wyjaśnienie użytych symboli

Poniższe symbole są używane do klasyfikacji i opisanie poziomu zagrożenia, urazu oraz uszkodzenia mienia w przypadku niezastosowania się do ostrzeżenia i nieprawidłowego użycia produktu.

 NIEBEZPIECZEŃSTWO	Sygnalizuje potencjalne zagrożenie, które spowoduje poważne obrażenia ciała lub śmierć.
 OSTRZEŻENIE	Sygnalizuje potencjalne zagrożenie, które może spowodować poważne obrażenia ciała lub śmierć.
 UWAGA	Sygnalizuje zagrożenie, które może spowodować drobne urazy ciała lub szkody materialne.

Poniższe symbole są stosowane do klasyfikacji i opisanie typu instrukcji, których należy przestrzegać.

	Ten symbol ostrzega użytkownika, że nie wolno wykonywać określonej procedury.
	Ten symbol informuje użytkownika, że trzeba wykonać określoną procedurę, aby zapewnić bezpieczną obsługę urządzenia.

OSTRZEŻENIE

► Zapobieganie wypadkom

Nie należy przechowywać w miejscu dostępnym dla dzieci lub niemowląt. Nie wolno pozwolić, aby dzieci używały tego urządzenia.

- Może to doprowadzić do wypadku lub urazów w wyniku przypadkowego połącznienia wymiennych części.

► Zasilanie

 **Nie podłączaj ani nie odłączaj wtyczki zasilania do/ z gniazda elektrycznego mokrą ręką.**

- Może to spowodować porażenie prądem lub obrażenia ciała.

Nie zanurzaj ładowarki w wodzie, ani nie myć wodą. Nie umieszczaj ładowarki w pobliżu zlewu czy wanny lub nad nimi jeśli znajduje się w nich woda.

Nie używaj urządzenia, kiedy przewód lub wtyczka zasilania są uszkodzone bądź w przypadku luźnego połączenia z gniazdem elektrycznym.

 **Nie wolno niszczyć, modyfikować ani zginać, ciągnąć, skręcać lub wiązać na siłę przewodu. Nie wolno również kłaść ciężkich przedmiotów na przewodzie ani przytrząskiwac przewodu.**

- Może to spowodować porażenie prądem lub pożar z powodu zwarcia.

 **Nie używaj żadnej innej ładowarki niż ta dostarczona z produktem. Ponadto nie ładuj żadnych innych urządzeń za pomocą dostarczonej ładowarki.**

- Może to spowodować oparzenie lub pożar na skutek zwarcia.



OSTRZEŻENIE



Nie należy używać urządzenia niezgodnie z parametrami domowej instalacji lub sieci elektrycznej.

- Przekroczenie parametrów, poprzez podłączenie zbyt wielu wtyczek zasilania do jednego obwodu sieci lub gniazda elektrycznego, może spowodować pożar w wyniku przegrzania.



Pamiętaj, aby urządzenie było zawsze zasilane ze źródła energii elektrycznej zgodnego z napięciem znamionowym wskazanym na ładowarce.

Włóż całkowicie wtyczkę zasilania.

- W przeciwnym razie może dojść do pożaru lub porażenia prądem.

► W przypadku nieprawidłowego działania lub usterki

Natychmiast zaprzestań używania i odłącz wtyczkę zasilania, jeśli wystąpią jakieś nieprawidłowości lub awaria.
- W przeciwnym razie może dojść do pożaru, porażenia prądem lub urazów.

<Przypadki nieprawidłowości lub usterek>



- Jednostka główna lub ładowarka są zdeformowane lub nietypowo gorące.
 - Jednostka główna lub ładowarka wydzielają swąd.
 - Występują nietypowe odgłosy podczas używania lub ładowania jednostki głównej lub ładowarki.
- Należy natychmiast zażądać sprawdzenia lub naprawy w autoryzowanym punkcie serwisowym.

► Ten produkt



Ten produkt posiada wbudowany akumulator. Nie należy wrzucać go do ognia ani umieszczać blisko źródeł ciepła.
- Może to spowodować przegrzanie, zapłon lub wybuch.



Nie należy modyfikować ani naprawiać urządzenia.

- Może to spowodować pożar, porażenie prądem lub obrażenia ciała.
Skontaktuj się z autoryzowanym serwisem w celu przeprowadzenia naprawy (wymiana akumulatora itp.).



Nigdy nie należy demontować produktu, z wyjątkiem sytuacji wyrzucania produktu.

- Może to spowodować pożar, porażenie prądem lub obrażenia ciała.

► Czyszczenie



Podczas czyszczenia ładowarki zawsze wyciągać wtyczkę zasilania z gniazodka elektrycznego.

- Niezastosowanie się do powyższego może być przyczyną porażenia prądem lub obrażeń.



Należy regularnie czyścić wtyczkę zasilania (co pół roku), aby zapobiec gromadzeniu się kurzu.

- Niezastosowanie się do tego zalecenia może spowodować pożar na skutek usterki izolacji spowodowanej wilgotnością.
Odłącz wtyczkę zasilania i przetrzyj suchą ściereczką.



To urządzenie nie jest przeznaczone do użytkowania przez osoby (w tym również dzieci) o ograniczonych możliwościach motorycznych i umysłowych lub nieposiadających dostatecznego doświadczenia i wiedzy, chyba że znajdują się one pod nadzorem osoby odpowiedzialnej za ich bezpieczeństwo lub osoba ta przekazała im odpowiednie instrukcje dotyczące korzystania z urządzenia.
Należy nadzorować dzieci i upewnić się, że nie bawią się one urządzeniem.

- Nieprzestrzeżenie tego zalecenia może być przyczyną wypadku lub obrażeń.



Przewodu zasilania nie można wymienić. W przypadku uszkodzenia przewodu, ładowarkę należy wyrzucić.

- Nieprzestrzeżenie tego zalecenia może być przyczyną wypadku lub obrażeń.

UWAGA

► Zapobieganie uszkodzeniom zębów i dziąseł

Osoby mające trudności z obsługą tego urządzenia nie powinny go używać.

 Osoby ze słabym stopniem odczuwania w jamie ustnej nie powinny używać tego urządzenia.

- Może to spowodować urazy lub uszkodzenia zębów i dziąseł.

Osoby z podejrzeniem choroby dziąseł, w trakcie leczenia zębów lub obawiające się wystąpienia symptomów choroby w jamie ustnej powinny skonsultować się z lekarzem przed użyciem urządzenia.

 Nieprzestrzeganie tego zalecenia może spowodować urazy lub uszkodzenia zębów i dziąseł.

► Ten produkt

Nie należy używać do celów innych niż do czyszczenie jamy ustnej.

 - Może to doprowadzić do wypadku lub urazów, gdy strumień wody zostanie skierowany w stronę oczu, nosa, uszu lub gardła.

Nie należy napełniać zbiornika wodą o temperaturze wyższej niż 40 °C.

 - Może to spowodować poparzenia.

Nie udostępniać dyszy członkom rodziny ani innym osobom.

 - Może to doprowadzić do infekcji lub stanu zapalnego.

► Należy przestrzegać poniższych środków ostrożności

Nie dopuścić do zetknięcia się metalowych obiektów lub śmieci z wtyczką zasilania.

 - Może to spowodować porażenie prądem lub pożar z powodu zwarcia.

Nie należy upuszczać urządzenia ani narażać na wstrząsy.

 - Może to spowodować uszkodzenie ciała.

 Podczas przechowywania nie owijać przewodu wokół ładowarki.
- W przeciwnym razie może dojść do wyrwania przewodu na skutek naprężenia i w rezultacie spowodować pożar z powodu zwarcia.

Odłącz wtyczkę zasilania od gniazda elektrycznego, kiedy nie jest używana przez dłuższy czas.

 - W przeciwnym razie może dojść do porażenia prądem lub pożaru na skutek przebicia elektrycznego spowodowanego pogorszeniem stanu izolacji.

Odłącz wtyczkę zasilania przytrzymując za wtyczkę, a nie za przewód.

 - W przeciwnym razie może dojść do porażenia prądem lub pożaru na skutek zwarcia.

Po użyciu zawsze należy zadbać o urządzenie i oczyścić je. (Patrz strona 177.)

 - Używanie urządzenia bez jego odkażania może być przyczyną narażenia na niebezpieczeństwo Twojego zdrowia z powodu rozmnażania się pleśni i bakterii.

► Utylizacja akumulatora

NIEBEZPIECZEŃSTWO

Akumulator jest przeznaczony do użytku wyłącznie z tym urządzeniem. Nie używaj akumulatora z innymi produktami. Nie ładuj akumulatora po wyjęciu go z produktu.

• Nie wrzucaj go do ognia i nie podgrzewaj.

• Nie lutuj, nie demontuj ani nie modyfikuj akumulatora.

• Nie pozwalaj, aby dodatnie i ujemne styki akumulatora zetknęły się ze sobą poprzez inne metalowe objekty.

• Nie przenoś ani nie przechowuj akumulatora wraz z metalową biżuterią, taką jak naszyjniki i spinki do włosów.

• Nigdy nie zdezieraj powłoki.

- Może to spowodować przegrzanie, zapłon lub wybuch.

OSTRZEŻENIE

Po wyjęciu akumulatora nie przechowuj go w zasięgu niemowląt i małych dzieci.



- Przypadkowe połknięcie akumulatora może skutkować uszkodzeniem ciała.

W takim przypadku natychmiast skontaktuj się z lekarzem.

W przypadku wycieku elektrolitu z akumulatora wykonaj poniższe procedury. Nie dotykaj akumulatora gołymi dłońmi.



- Elektrolit może spowodować utratę wzroku w przypadku zetknięcia się z oczami.

Nie pocieraj oczu. Wypłucz natychmiast bieżącą wodą i skontaktuj się z lekarzem.

- Elektrolit może spowodować podrażnienie lub urazy w przypadku zetknięcia się ze skórą lub ubraniem.

Natychmiast wypłucz dokładnie bieżącą wodą i skontaktuj się z lekarzem.

Przeznaczenie

- Nie umieszczać soli, płynu do płukania ust lub innych środków chemicznych w zbiorniku wody. Takie działanie może być przyczyną awarii.
- Nie osuszać jednostki głównej suszarką lub grzejnikiem wentylatorowym. Takie działanie może być przyczyną awarii lub odkształcenia części urządzenia.
- Nie czyścić rozcieńczalnikami, benzyną, alkoholem itp. Takie postępowanie może być przyczyną awarii, pęknięcia lub odbarwienia części urządzenia.
- Po użyciu urządzenie należy przechowywać w miejscu o małej wilgotności. Pozostawienie urządzenia w łazience może być przyczyną jego uszkodzenia.

Dane dotyczące części

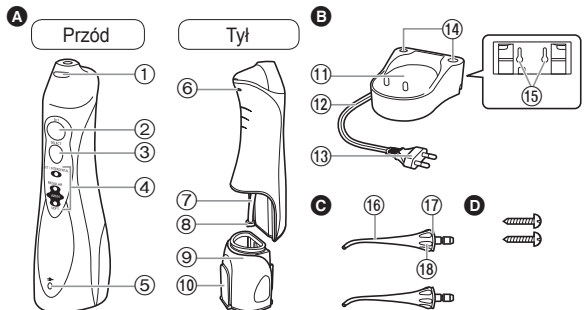

A Jednostka główna

- 1 Przycisk zwalniania dyszy
- 2 Włącznik zasilania [0/1]
- 3 Przełącznik trybu pracy
- 4 Wskaźnik trybu
- 5 Wskaźnik ładowania
- 6 Otwór wentylacyjny
- 7 Przewód ssący
- 8 Filtr
- 9 Zbiornik wody
- 10 Pokrywa zbiornika wody

B Ładowarka (RE8-47/RE8-53) (Kształt wtyczki zasilania różni się w zależności od regionu.)

- 11 Obszar ładowania

C Dysza (x2)

- 12 Przewód
- 13 Wtyczka zasilania
- 14 Gniazda dysz
- 15 Otwory na śruby do montażu na ścianie
Ładowarka może być zamontowana na ścianie przy użyciu dwóch wkrętów do drewna.

D 2 wkręty

- 16 Dysza
- 17 Pierścień identyfikacyjny
- 18 Uchwyt dyszy

Aksesoria

D 2 wkręty

Uwagi

We wnętrzu jednostki głównej (w zbiorniku wody i przewodzie ssącym) może pozostać wilgoć po wodzie destylowanej używanej do testowania produktu.

Ładowanie

► Na blacie lub półce w łazience

1. Umieścić przewód w prawej, lewej lub środkowej prowadnicy przewodu, w zależności od umiejscowienia ładowarki.
2. Umieścić ładowarkę na stabilnej, płaskiej powierzchni.
3. Podłączyć wtyczkę zasilania.

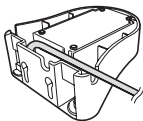

1 Umieścić jednostkę główną tak, aby stała pionowo w obszarze ładowania.

Wskaźnik ładowania zaświeci się.

- Należy pamiętać, aby jednostka główna znajdowała się w pionie. Jeśli jednostka główna będzie przechylona lub nie będzie miała bezpośredniego kontaktu z ładowarką, może być ładowana nieprawidłowo.
- Ładowanie jest zakończone w ciągu ok. 15 godzin.
- Lampki nie gasną pomimo zakońzonego ładowania.
- Jednostka główna zapewnia ok. 15-minutowy czas pracy, gdy akumulator jest w pełni naładowany. (Czas pracy jest coraz krótszy wraz ze starzeniem się akumulatora.)



2 Po zakończeniu ładowania odłączyć wtyczkę zasilania.

- Ponad 15-godzinny czas ładowania nie wpływa ujemnie na wydajność akumulatora.

Uwagi

- Używając urządzenia po raz pierwszy lub gdy nie było ono używane przez ponad pół roku, wskaźnik ładowania może nie świecić przez kilka minut po rozpoczęciu ładowania lub czas pracy będzie krótszy. W takich przypadkach należy ładować akumulator przez co najmniej 23 godziny.
- Zalecana temperatura otoczenia przy ładowaniu wynosi 0 – 35 °C. Wydajność akumulatora może się zmniejszyć przy nadmiernie niskich lub nadmiernie wysokich temperaturach i może on nie być ładowany prawidłowo.

Sposób użytkowania

1 Zamontować dokładnie dyszę na jednostce głównej.



2 Otworzyć pokrywkę zbiornika wody, przytrzymać jednostkę główną tak, aby znajdowała się w poziomie i napełnić zbiornik wodą.

- Zawsze stosować świeżą wodę z kranu lub letnią wodę.
- Jeśli woda wydaje się zbyt zimna, użyć letniej wody o temperaturze 40 °C lub niższej.



3 Zamknąć pokrywkę zbiornika wody i sprawdzić jej prawidłowe zamknięcie.



4 Nacisnąć przełącznik trybu pracy i wybrać żądany tryb strumienia wody.

- Wskaźnik trybu podświetli wybrany wcześniej tryb. Jeśli urządzenie nie było używane przez ponad 30 dni lub gdy zostało naładowane po pełnym rozładowaniu, tryb jest inicjowany jako AIR IN (SOFT) [POWIETRZE WŁ. (MIĘKKI)]. (Gdy akumulator jest wyczerpany, tryb zostanie zresetowany, ale nie jest to błąd.)
- Aby używać innego trybu, należy nacisnąć przełącznik trybu pracy, dopóki nie zmieni się na żądane ustawienie. Naciśnięcie przełącznika trybu pracy powoduje zmianę trybu z AIR IN (SOFT) [POWIETRZE WŁ. (MIĘKKI)] na AIR IN (REGULAR) [POWIETRZE WŁ. (NORMALNY)] na JET (STRUMIEŃ) na INTERDENTAL (MIĘDZYZĘBOWY).

Tryb	Opis
	<p>Tryb INTERDENTAL (MIĘDZYZĘBOWY) (wskaźnik miga)</p> <ul style="list-style-type: none"> • Całkowicie napełniony zbiornik wody zapewnia ok. 2-minutowe użycie. <p>Ten tryb jest przeznaczony do szczególnej pielęgnacji przestrzeni między zębami przy użyciu przerywanego strumienia wody.</p>
	<p>Tryb JET (STRUMIEŃ) (wskaźnik świeci)</p> <ul style="list-style-type: none"> • Całkowicie napełniony zbiornik wody zapewnia ok. 35-sekundowe użycie. <p>Ten tryb jest przeznaczony do szczególnej pielęgnacji przestrzeni między zębami przy użyciu silnego strumienia wody.</p>
	<p>Tryb AIR IN (REGULAR) [POWIETRZE WŁ. (NORMALNY)]</p> <ul style="list-style-type: none"> • Ten tryb jest używany przy czyszczeniu kieszeni przyzębnej oraz pielęgnacji dziąseł.
	<p>Tryb AIR IN (SOFT) [POWIETRZE WŁ. (MIĘKKI)]</p> <ul style="list-style-type: none"> • Ten tryb jest używany do delikatnego masażu dziąseł.

Uwagi

- Używając urządzenia po raz pierwszy, należy nacisnąć włącznik zasilania w celu włączenia urządzenia i wykonania testu każdego z trybów strumienia wodnego przy zbiorniku napełnionym wodą.
- To urządzenie może nie działać w temperaturze otoczenia ok. 5 °C lub niższej.
- Nie przyciskać mocno dyszy do zębów lub dziąseł.
- Ponieważ płytka nazębna nie może być usunięta tylko przy użyciu strumienia wody, zawsze konieczne jest szczotkowanie. Zaleca się czyszczenie jamy ustnej przy użyciu strumienia wody po wyszczotkowaniu zębów.
- Nie należy używać jednostki głównej, gdy jest opróżniona, za wyjątkiem wylewania pozostałości wody po użyciu. Używanie jednostki głównej bez wody może być przyczyną awarii.

5 Umieścić dyszę w ustach, przed naciśnięciem włącznika zasilania i delikatnie zamknąć usta.

- Podczas użycia pochylić twarz nad umywalką i trzymając jednostkę główną pionowo z dyszą ku górze podnieść łokcie.
- Naciśnięcie przełącznika trybu pracy podczas działania urządzenia zmienia tryb.
- Jeśli dysza będzie zbyt mocno pochylona, woda będzie wypływać z otworu wentylacyjnego zamiast z dyszy. (Otwór wentylacyjny znajdujący się z tyłu jednostki głównej umożliwi łatwiejsze zasysanie wody przez przewód).



Przekręcić uchwyt dyszy w celu ustawienia kierunku strumienia wody.

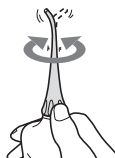

6 Po użyciu nacisnąć włącznik zasilania w celu wyłączenia jednostki głównej.

• Urządzenie należy wyłączyć, gdy dysza ciągle znajduje się w ustach – zapobiegnie to rozpryskiwaniu wody.

► Czyszczenie przestrzeni międzyzębowych

(Czyszczenie przy jednorazowym napełnieniu zbiornika wody)

W trybie INTERDENTAL (MIĘDZYZĘBOWY)

- Skierować strumień wody na strefę △ pomiędzy zębami.
- Do kolejnej przestrzeni międzyzębowej należy przechodzić przy wstrzymanym strumieniu wody.
- Czyścić od przedniej do tylnej ściany zęba.
- Całkowicie napełniony zbiornik zapewnia ok. 2-minutowe użycie.



(Czyszczenie dużą ilością wody)

W trybie JET (STRUMIEŃ)

- Skierować strumień wody na strefę △ pomiędzy zębami.
- Czyścić od przedniej do tylnej ściany zęba.
- Całkowicie napełniony zbiornik wody zapewnia ok. 35-sekundowe użycie.



► Czyszczenie kieszeni przyzębnej

W trybie AIR IN (REGULAR) [POWIETRZE WŁ. (NORMALNY)]

- Skierować strumień wody w kierunku przestrzeni pomiędzy zębem a dziąsłem.
 - Delikatnie przesuwając strumień wody wzdłuż dziąsła.
 - Wyczyścić przednią i tylną ścianę zęba oraz pomiędzy zębami trzonowymi.
 - Wrażliwe obszary dziąseł czyścić w trybie AIR IN (SOFT) [POWIETRZE WŁ. (MIĘKKI)].
- * Nie należy czyścić kieszeni przyzębnych w trybie JET (STRUMIEŃ), ponieważ siła strumienia wody jest zbyt duża.



► Pielęgnacja dziąseł

W trybie AIR IN (REGULAR) [POWIETRZE WŁ. (NORMALNY)]

- Stymulacja dziąseł.
- Delikatnie stymulować wrażliwe obszary dziąseł w trybie AIR IN (SOFT) [POWIETRZE WŁ. (MIĘKKI)].



Po użyciu

1. Otworzyć pokrywkę zbiornika wody i wylać wodę.
2. Włączyć włącznik zasilania i osuszyć urządzenie.
 - Pozostawić urządzenie włączone, dopóki widoczne są ślady wody, a następnie wyłączyć włącznik zasilania.
3. Wstawić jednostkę główną do ładowarki.
4. Naciskając przycisk zwalniania dyszy wyjąć dyszę z jednostki głównej i umieścić w gnieździe dyszy.

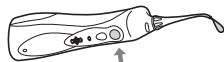
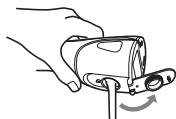

Czyszczenie

1. Wyciągnąć zbiornik wody pociągając do dołu.



2. Wyczyścić wodą.



- Zdjąć pierścień identyfikacyjny i wyczyścić wodą.
- Nie myć wodą o temperaturze większej niż 50 °C.
- Jeśli stosowany jest detergent, musi on być odpowiedni do mycia naczyń. Oplukać dokładnie wodą i upewnić się, czy nie ma pozostałości detergentu.
- Wytrzeć ręcznikiem i pozostawić do wyschnięcia w dobrze wentylowanym pomieszczeniu.

Oczyścić delikatnie miękką szczotką filtr znajdujący się na końcu przewodu ssącego.

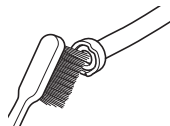

3. Wytrzeć wodę ręcznikiem itp. i osuszyć.
4. Wyrównać zbiornik wody z rowkiem, przesunąć wzdłuż rowka i dokładnie zamontować.

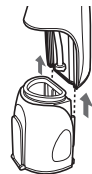

Za pomocą ściereczki zetrzeć plamy na ładowarce.

- Nigdy nie używaj rozpuszczalnika, benzyny ani alkoholu, ponieważ może spowodować nieprawidłowe funkcjonowanie lub pęknięcie / przebarwienia części.
- Nie czyścić ładowarki wodą.
- Co ok. sześć miesięcy suchą szmatką czyścić wtyki wtyczki zasilania.

Często zadawane pytania

Pytanie	Odpowiedź
Czy akumulator wyczerpie się po długim okresie nieużytkowania?	▶ Gdy urządzenie nie jest użytkowane przez ponad 6 miesięcy, akumulator rozładowuje się (wycieki płynu z akumulatora itp.). Co 6 miesięcy należy akumulator w pełni naładować.
Czy akumulator może być ładowany przed każdym użyciem?	▶ Tak, ale zaleca się naładowanie akumulatora, gdy jest rozładowany. Żywotność akumulatora będzie się różnić w zależności od warunków użycia i przechowywania.

Rozwiązywanie problemów

Problem	Możliwa przyczyna	Działanie
Urządzenie nie działa.	▶ Produkt został dopiero zakupiony lub nie był używany przez ponad 6 miesięcy.	▶ Ładować urządzenie przez co najmniej 23 godziny. (Patrz strona 174.)
Urządzenie może być używane tylko przez kilka minut, nawet jeśli jest naładowane.	▶ Czas ładowania jest krótki.	▶ Umieścić jednostkę główną pionowo, tak aby jej podstawa stykała się z obszarem ładowania ładowarki.
	▶ Jednostka główna nie jest umieszczona pionowo w ładowarce. (Patrz strona 174.)	▶ Okres użytkowania akumulatora dobiegł końca. (Patrz strona 179.)
	▶ Okres użytkowania akumulatora zakończył się (ok. 3 lat).	
Ciśnienie wody jest niskie.	▶ Dysza jest zatkana.	▶ Wymienić dyszę.
	▶ Wylot dyszy jest zgnieciony.	▶ Wyczyścić filtr. (Patrz strona 177.)
	▶ Filtr jest zatkany.	
Woda nie wydostaje się.	▶ Jednostka główna jest zbyt mocno przechylana podczas używania.	▶ Jednostkę główną należy trzymać pionowo. (Patrz strona 175.)

Jeżeli problemy nadal nie ustępują, należy skontaktować się z punktem zakupu urządzenia lub autoryzowanym centrum serwisowym Panasonic.

Żywotność akumulatora

Czas użytkowania akumulatora wynosi ok. 3 lat przy założeniu, że jest ładowany mniej więcej raz w tygodniu (gdy używa go jedna osoba). Jeśli czas pracy jest wyraźnie krótki, nawet po pełnym naładowaniu, okres użytkowania akumulatora dobiegł końca. (Czas eksploatacji akumulatora może się różnić w zależności od warunków używania lub przechowywania)

Wymienić akumulator w autoryzowanym serwisie.

Wymowanie wbudowanego akumulatora

Przed utylizacją urządzenia należy wyjąć wbudowany akumulator.

Upewnij się, że akumulator pozostawiony jest w oficjalnie wyznaczonym miejscu, jeżeli takie miejsce jest dostępne.

Ten rysunek powinien być używany tylko podczas utylizacji urządzenia, a nie do jego naprawy. Samodzielny demontaż urządzenia sprawi, że nie będzie ona już wodoodporne, co może spowodować jego uszkodzenie.

- Przed wyjęciem akumulatora wyjąć urządzenie z ładowarki.
- Naciśnij włącznik zasilania, aby włączyć zasilanie i nie wyłączaj go, aż bateria rozładuje się całkowicie.
- Postępuj zgodnie z opisem w punktach od ① do ⑥, podnieś akumulator i wyjmij go.
- Zachowaj ostrożność, aby końcówki dodatnie i ujemne wyjętego akumulatora nie zostały zwarte. Zaizoluj końcówki taśmą klejącą.

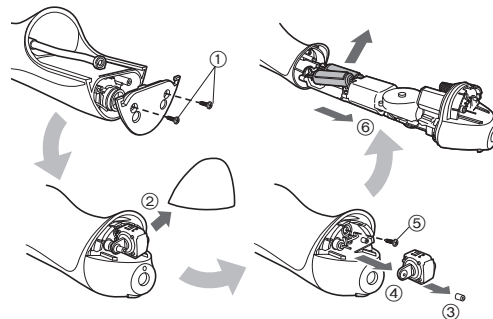

Ochrona środowiska i recykling materiałów

Urządzenie posiada akumulator nikielowo-wodorkowy.

Prosimy o oddanie zużytej baterii do utylizacji w miejscu oficjalnie do tego wskazanym, jeżeli takie istnieje w Waszym kraju.

Dane techniczne

Źródło zasilania	Patrz tabliczka znamionowa produktu (automatyczna zmiana napięcia zasilania)
Czas ładowania	Ok. 15 godzin
Pobór mocy	Ok. 1 W
Częstotliwość pompowania	1 400 impulsów/min*
Ciśnienie wody	INTERDENTAL (MIĘDZYZĘBOWY): Ok. 590 kPa (ok. 6,0 kgf/cm ²) JET (STRUMIEN): Ok. 590 kPa (ok. 6,0 kgf/cm ²) AIR IN (REGULAR) [POWIETRZE WŁ. (NORMALNY)]: Ok. 390 kPa (ok. 4,0 kgf/cm ²) AIR IN (SOFT) [POWIETRZE WŁ. (MIĘKKI)]: Ok. 200 kPa (ok. 2,0 kgf/cm ²)
Czas pracy	Ok. 15 minut*, ok. 60 minut** (w temperaturze 20 °C po pełnym naładowaniu)
Pojemność zbiornika	Ok. 130 mL (ok. 35 sekund*, ok. 120 sekund**)
Wymiary	Jednostka główna: 197 (wys.) x 59 (szer.) x 75 (głęb.) mm (bez dyszy) Ładowarka: 40 (wys.) x 93 (szer.) x 98 (głęb.) mm
Waga	Jednostka główna: Ok. 305 g (z dyszą) Ładowarka: Ok. 180 g
Poziom hałasu	65 (dB (A) odp. 1 pW)

* W trybie AIR IN (REGULAR) [POWIETRZE WŁ. (NORMALNY)]

** W trybie INTERDENTAL (MIĘDZYZĘBOWY)

Produkt przeznaczony wyłącznie do użytku domowego.

Wymiana dyszy (sprzedawana oddzielnie)

- Jeśli końcówka dyszy jest zdeformowana, należy wymienić na nową dyszę.
- Dysza jest częścią wymienną. Ze względów higienicznych zaleca się wymianę dyszy na nową co 6 miesięcy, nawet jeśli jej kształt nie uległ zmianie.



Nowa dysza (końcówka) Dysza zdeformowana (zużyta) (końcówka)

Numer części	Dysza wymieniana na EW1411	
EW0950	Dysza	

Pozbywanie się zużytych urządzeń elektrycznych i elektronicznych oraz baterii
Dotyczy wyłącznie obszaru Unii Europejskiej oraz krajów posiadających systemy zbiórki i recyklingu



Niniejsze symbole umieszczane na produktach, opakowaniach i/lub w dokumentacji towarzyszącej oznaczają, że nie wolno mieszać zużytych urządzeń elektrycznych i elektronicznych oraz baterii z innymi odpadami domowymi/komunalnymi.

W celu zapewnienia właściwego przetwarzania, utylizacji oraz recyklingu zużytych urządzeń elektrycznych i elektronicznych oraz zużytych baterii, należy oddawać je do wyznaczonych punktów gromadzenia odpadów zgodnie z przepisami prawa krajowego.

Poprzez prawidłowe pozbywanie się zużytych urządzeń elektrycznych i elektronicznych oraz zużytych baterii pomagasz oszczędzać cenne zasoby naturalne oraz zapobiegać potencjalnemu negatywnemu wpływowi na zdrowie człowieka oraz na stan środowiska naturalnego. W celu uzyskania informacji o zbiórce oraz recyklingu zużytych urządzeń elektrycznych i elektronicznych oraz baterii prosimy o kontakt z władzami lokalnymi.

Za niewłaściwe pozbywanie się tych odpadów mogą grozić kary przewidziane przepisami prawa krajowego.



Dotyczy symbolu baterii (symbol poniżej)

Ten symbol może występować wraz z symbolem pierwiastka chemicznego. W takim przypadku wymagania Dyrektywy w sprawie określonego środka chemicznego są spełnione.

Obsah

Bezpečnostní opatření.....	186	Často kladené otázky	194
Účel použití	189	Řešení potíží	194
Označení částí	189	Životnost baterie.....	195
Nabíjení.....	190	Vyjmutí zabudované dobíjecí baterie ...	195
Použití.....	190	Technické údaje	196
Po použití	192	Výměna trysky (prodává se samostatně) ...	196
Čištění.....	193		

Děkujeme vám za zakoupení tohoto výrobku Panasonic.

Před zahájením provozu tohoto přístroje si přečtěte všechny tyto pokyny a uložte si je pro budoucí použití.

Varování

- Nabíječku neponořujte do vody, ani ji vodou neoplachujte. Takové chování může způsobit úraz elektrickým proudem nebo požár v důsledku zkratu.
- Při čištění nabíječky vždy odpojte napájecí vidlici od elektrické zásuvky.
Pokud tak neučiníte, může dojít k úrazu elektrickým proudem nebo zranění.
- Poškozenou síťovou šňůru nelze vyměnit. Je-li síťová šňůra poškozena, přístroj musí být vyhozen.
Nedodržení může vést k nehodě nebo ke zranění.
- Ústní irigátory mohou používat děti od 8 let, osoby s omezenými fyzickými, smyslovými nebo duševními schopnostmi nebo s nedostatkem zkušeností a znalostí, pouze pokud jsou pod dozorem.

- Ústní irigátory mohou být používány pouze se studenou nebo teplou vodou nebo s konkrétními roztoky, které jsou definovány v návodu výrobce.
- Děti si se spotřebičem nesmějí hrát.
- Následující symbol znamená, že k připojení elektrického spotřebiče k rozvodné síti je nutná specifická odnímatelná napájecí jednotka. Označení typu napájecí jednotky je vyznačené vedle symbolu.



Bezpečnostní opatření

Abyste snížili nebezpečí zranění, úmrtí, úrazu elektrickým proudem, požáru a poškození majetku, vždy dodržujte následující bezpečnostní opatření.

Vysvětlení použitých symbolů

Následující symboly jsou použity pro označení a popis stupně nebezpečí, zranění a poškození majetku, způsobené ignorováním upozornění a nesprávným používáním.

 **NEBEZPEČÍ** Označuje potenciální riziko, které skončí vážným zraněním nebo úmrtím.

 **VAROVÁNÍ** Označuje potenciální riziko, které může skončit vážným zraněním nebo úmrtím.

 **UPOZORNĚNÍ** Označuje nebezpečí, které může vést k lehkému zranění nebo k poškození majetku.

Následující symboly jsou používány pro klasifikaci a popis typů instrukcí, které je nutno dodržovat.

 Tento symbol se používá pro upozornění uživateli na konkrétní postup, který nesmí být prováděn.

 Tento symbol se používá pro upozornění uživateli na konkrétní postup, který musí být dodržen v zájmu bezpečného provozu zařízení.

VAROVÁNÍ

► Prevence nehod

-  **Neskladujte v dosahu dětí nebo kojenců. Nedovolte jim přístroj používat.**
- To by mohlo způsobit nehodu nebo poranění z důvodu náhodného pořízení odnímatelných částí.

► Napájení

-  **Napájecí vidlici do zásuvky nezapojujte ani ji neodpojujte mokřma rukama.**
- Takové chování může způsobit úraz elektrickým proudem nebo zranění.

Nabíječku neponořujte do vody, ani ji vodou neoplachujte. Nepoužívejte nabíječku nad nebo poblíž umyvadla či vany napuštěné vodou.

Nepoužívejte, je-li kabel nebo napájecí vidlice poškozená nebo je-li zapojení v zásuvce příliš volné.

 **Kabel nepoškozujte, neupravujte, silou neohýbejte ani s ním nekrutěte.**

Na kabel také nepokládejte nic těžkého ani jej neskrípejte.

- Takové chování může způsobit úraz elektrickým proudem nebo požár v důsledku zkratu.

 **Nepoužívejte jinou než dodanou nabíječku. S dodanou nabíječkou také nenabíjejte žádný jiný produkt.**

- Takové chování může způsobit popáleniny nebo požár v důsledku vzniku zkratu.

 **Nepoužívejte způsobem přesahujícím jmenovité napětí nebo vedení zásuvky elektrické sítě.**

- Překročení napětí připojením příliš mnoha napájecích vidlic k jedné zásuvce elektrické sítě může způsobit požár v důsledku přehřátí.



VAROVÁNÍ

Vždy se ujistěte, zda je spotřebič provozován s využitím zdroje napájení odpovídajícího nominálnímu napětí vyznačenému na nabíječce.



Řádně zapojte napájecí vidlici.

- Nedodržení tohoto pokynu může způsobit požár či úraz elektrickým proudem.

► V případě abnormality nebo selhání

Napájecí vidlici přestaňte okamžitě používat a odpojte ji, pokud dojde k nějaké abnormalitě nebo k selhání.

- Nedodržení tohoto pokynu může způsobit požár, úraz elektrickým proudem nebo zranění.

<Případy abnormality nebo selhání>



- Hlavní jednotka nebo nabíječka jsou deformované nebo abnormálně horké.
 - Z hlavní jednotky nebo nabíječky vychází zápach spáleniny.
 - Během používání nebo nabíjení hlavní jednotky nebo nabíječky se ozývají neobvyklé zvuky.
- Okamžitě vyžádejte kontrolu nebo opravu v autorizovaném servisním středisku.

► Tento produkt



Tento produkt má vestavěnou dobíjecí baterii. Nevhazujte ji do ohně a nevystavujte ji žáru.

- Takové chování může způsobit přehřátí, vznícení nebo explozi.

Výrobek neopravujte ani neopravujte.



- Takové chování může způsobit požár, úraz elektrickým proudem nebo zranění.

Kvůli opravám (výměna baterie atd.) se obraťte na autorizované servisní středisko.



S výjimkou jeho likvidace výrobek nikdy nerozebírejte.

- Takové chování může způsobit požár, úraz elektrickým proudem nebo zranění.

► Čištění



Při čištění nabíječky vždy odpojte napájecí vidlici od elektrické zásuvky.

- Pokud tak neučiníte, může dojít k úrazu elektrickým proudem nebo zranění.

Napájecí vidlici pravidelně čistěte, abyste zabránili hromadění prachu (jednou za půl roku).



- Pokud tak neučiníte, může dojít ke vzniku požáru v důsledku závady izolace, způsobené vlhkostí.
Odpojte napájecí vidlici a otřete ji suchým hadříkem.

Tento spotřebič není určen k použití osobami (včetně dětí) se sníženými fyzickými, senzoryckými nebo duševními schopnostmi nebo bez dostatečných zkušeností a znalostí, pokud nejsou pod dohledem nebo nebyly poučeny o použití spotřebiče osobou zodpovídající za jejich bezpečí.



Aby si děti nemohly se spotřebičem hrát, musí být pod dohledem.

- Nedodržení může vést k nehodě nebo ke zranění.



Poškozenou síťovou šňůru nelze vyměnit. Je-li síťová šňůra poškozena, přístroj musí být vyhozen.

- Nedodržení může vést k nehodě nebo ke zranění.

UPOZORNĚNÍ

► Prevence poškození zubů a dásní

Osoby, které toto zařízení nejsou schopny ovládat, je nesmí používat.

 **Tento spotřebič by neměly používat osoby se sníženou citlivostí v ústech.**

- To může způsobit poranění nebo poškození zubů a dásní.

Lidé s onemocněním dásní, zubů nebo ti, kteří se obávají symptomů ve svých ústech, se před použitím musí obrátit na dentistu.

- Nedodržení může vést ke zranění nebo poškození zubů a dásní.

► Tento produkt

 **Nikdy nepoužívejte k jinému účelu, než je čištění dutiny ústní.**
- Mohlo by tak dojít k nečekaným nehodám či potížím, pokud by proud vody mířil na oči, nos, uši nebo hrdlo.

 **Nenaplňujte nádržku vodou teplejší než 40 °C.**
- To může způsobit popáleniny.

 **Trysku nesdílejte ani s členy své rodiny ani s jinými lidmi.**
- Mohlo by dojít k infekci nebo zánětu.

► Dodržujte následující bezpečnostní opatření

Nedovolte, aby se do blízkosti napájecí vidlice dostaly kovové předměty nebo odpad.

- Takové chování může způsobit úraz elektrickým proudem nebo požár v důsledku zkratu.

 **Přístroj nepouštějte na zem, ani jej nevystavujte nárazům.**
- Mohlo by dojít ke zranění.

 **Při skladování neovíjete kabel okolo nabíječky.**
- Takové počínání může způsobit zlomení drátů kabelu pod tlakem a následný požár v důsledku zkratu.

 **Při delším nepoužívání odpojte napájecí vidlici ze zástrčky.**
- Pokud tak neučiníte, můžete způsobit úraz elektrickým proudem nebo požár v důsledku probíjení elektřiny, způsobeného poškozením izolace.

 **Kabel odpojte tak, že podržíte napájecí vidlici a ne kabel.**
- Pokud tak neučiníte, můžete dojít k úrazu elektrickým proudem nebo vzniku požáru v důsledku zkratu.

 **Po použití spotřebičů vždy vyčistěte. (Viz str. 193.)**
- Nedodržení tohoto pokynu by mohlo způsobit zhoršení vašeho zdravotního stavu z důvodu podpory růstu plísní a bakterií, není-li provedena dezinfekce.

► Likvidace nabíjecí baterie

NEBEZPEČÍ

Nabíjecí baterie je určena k použití výhradně s tímto spotřebičem. Nepoužívejte baterii s žádnými jinými výrobky. Baterii nenabíjejte po jejím vyjmutí z výrobku.

- Nevhazujte do ohně a nevystavujte teplu.
- Baterii neletujte, nerozebírejte, ani neupravujte.
-  **Kladný a záporný pól baterie vzájemně nepropojte pomocí jiných kovových předmětů.**
- Baterii nepřpravujte ani neskladujte společně s kovovými šperky, jako jsou náhrdelníky a vlásenky.
- Nikdy trubici nezbavujte pláště.
- Takové chování může způsobit přehřátí, vznícení nebo explozi.

VAROVÁNÍ

Po vyjmutí nabíjecí baterii nenechávejte v dosahu dětí či kojenců.

- V případě náhodného požití baterie hrozí nebezpečí zranění. Pokud k tomu dojde, neprodleně se obraťte na lékaře.

Jestliže vytéká kapalina baterie, přijměte následující opatření. Nedotýkejte se baterie holými rukama.

- Kapalina baterie může zapříčinit ztrátu zraku, pokud přijde do kontaktu s očima.

! Nemněte si oči. Neprodleně vypláchněte čistou vodou a vyhledejte lékaře.

- Kapalina baterie může způsobit zánět nebo zranění, pokud přijde do kontaktu s pokožkou nebo oděvem.

Pečlivě vypláchněte čistou vodou a vyhledejte lékaře.

Účel použití

- Do nádrčky na vodu nedávejte sůl, ústní vodu nebo jiné chemické látky. Mohlo by dojít k selhání přístroje.
- Hlavní jednotku nesušte fénem ani teplovzdušným topidlem. Nedodržení tohoto pokynu by mohlo způsobit selhání nebo deformaci částí.
- Neotírejte ředidly, benzínem, alkoholem, atd. Mohlo by to způsobit poruchu, prasknutí nebo ztrátu barvy jednotlivých částí.
- Spotřebič po použití skladujte na místě s nízkou vlhkostí. Pokud spotřebič ponecháte v koupelně, mohlo by dojít k selhání.

Označení částí

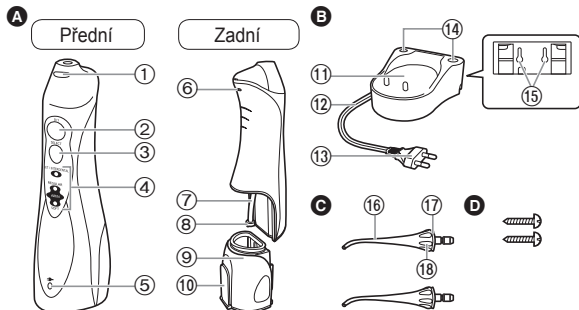

A Hlavní jednotka

- 1 Tlačítko pro uvolnění trysky
- 2 Spínač [0/1]
- 3 Přepínač režimů
- 4 Indikátor režimu
- 5 Indikátor nabíjení
- 6 Ventilací otvor
- 7 Sací hadička
- 8 Filtr
- 9 Nádržka na vodu
- 10 Víčko nádrčky na vodu

B Nabíječka (RE8-47/RE8-53)

(Tvar napájecí vidlice se liší v závislosti na oblasti.)

- 11 Sekce nabíjení

B

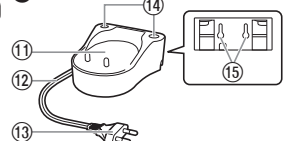

C



- 12 Kabel

- 13 Napájecí vidlice
- 14 Stojan s tryskou
- 15 Vyrvejte otvory k montáži na stěnu
Nabíječku lze na stěnu připevnit pomocí dvou šroubů do dřeva.

C Tryska (x2)

- 16 Tryska
- 17 Identifikační kroužek
- 18 Madlo trysky

Příslušenství

D 2 šrouby



Poznámka

V hlavní jednotce (nádržka na vodu a sací hadička) může být vlhkost, která tam zůstala po testování produktu destilovanou vodou.

Nabíjení

► Na koupelnové skříňce nebo na polici

- Podle toho, kam nabíječku umístíte, umístěte kabel do pravého, středního nebo levého vodiče kabelu.
- Nabíječku umístěte na bezpečný, rovný povrch.
- Zapojte napájecí vidlici.

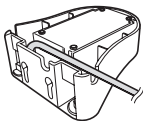

1 Hlavní jednotku zasuňte tak, aby v sekci nabíjení stála kolmo.

Rozsvítí se indikátor nabíjení.

- Zkontrolujte, zda hlavní jednotka stojí kolmo. Pokud kolmo nestojí, nebo není-li v přímém kontaktu s nabíječkou, nemusí se nabíjet správně.
- Nabíjení trvá cca 15 hodin.
- Kontrolka se nevyepne ani po ukončení nabíjení.
- Při plném nabití baterie funguje hlavní jednotka zhruba 15 minut. (Čím jsou baterie starší, tím je délka provozu kratší.)

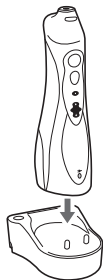

2 Když se kontrolka stavu nabití baterie vypne, napájecí vidlici odpojte.

- Výkonnost baterie nebude ovlivněna ani po nabíjení po dobu delší 15 hodin.

Poznámky

- Při prvním použití spotřebiče, nebo pokud jej používáte po době delší než půl roku, nemusí se indikátor nabíjení rozsvítit několik minut od spuštění nabíjení, nebo se provozní doba zkrátí. V takovém případě nabíjejte baterii 23 hodin nebo více.
- Doporučená okolní teplota pro nabíjení je 0 – 35 °C. Výkonnost baterie se může při extrémně nízkých nebo vysokých teplotách snížit a baterie se nemusí nabíjet správně.

Použití

1 Na hlavní jednotku pevně připevněte trysku.



2 Otevřete víčko nádržky na vodu, přidržte hlavní jednotku tak, aby byla rovná a naplňte nádržku vodou.

- Vždy používejte s vodou nebo s vlažnou vodou.
- Pokud je voda studená, použijte vlažnou vodu do 40 °C nebo méně.



3 Zavřete víčko nádržky na vodu a zkontrolujte, zda drží na místě.



4 Stiskněte přepínač režimů a vyberte požadovaný režim vodní trysky.

- Indikátor režimu označí dříve vybraný režim. Není-li spotřebič používán déle než 30 dnů, nebo po úplném vybití spotřebiče, se režim přepne na AIR IN (SOFT) [VZDUCH (JEMNÝ)]. (Je-li baterie vybitá, režim se resetuje, ale nejde o závadu.)

- Chcete-li použít jiný režim, stiskněte přepínač režimů, dokud se nezmění na požadované nastavení. Stisknutím přepínače režimů změní režim z AIR IN (SOFT) [VZDUCH (JEMNÝ)] na AIR IN (REGULAR) [VZDUCH (PRAVIDELNÝ)] na JET (PROUD) na INTERDENTAL (MEZIZUBNÍ).

Režim	Popis
JET / INTERDENTAL  REGULAR  AIR IN  SOFT	Režim INTERDENTAL (MEZIZUBNÍ) (indikátor bliká) <ul style="list-style-type: none"> • Zcela naplněná nádržka na vodu zajistí zhruba 2 minuty používání. Tento režim slouží ke koncentrované péči o zóny mezi zuby nepřerušovaným tokem vody.
JET / INTERDENTAL  REGULAR  AIR IN  SOFT	Režim JET (PROUD) (indikátor svítí) <ul style="list-style-type: none"> • Zcela naplněná nádržka na vodu zajistí zhruba 35 sekund používání. Tento režim slouží ke koncentrované péči o mezizubní prostory silným nepřerušovaným proudem vody.
JET / INTERDENTAL  REGULAR  AIR IN  SOFT	Režim AIR IN (REGULAR) [VZDUCH (PRAVIDELNÝ)] <ul style="list-style-type: none"> • Tento režim je určen k čištění periodontální kapsy a k péči o dásně.
JET / INTERDENTAL  REGULAR  AIR IN  SOFT	Režim AIR IN (SOFT) [VZDUCH (JEMNÝ)] <ul style="list-style-type: none"> • Tento režim slouží k jemné masáži dásní.

Poznámky

- Při prvním použití spotřebiče stiskněte spínač a s plnou nádržkou na vodu spotřebič zapněte a vyzkoušejte každý z režimů trysky.
- Spotřebič nemusí fungovat, je-li okolní teplota zhruba 5 °C nebo nižší.
- Netlačte špičku trysky silně proti zubům či dásním.
- Vzhledem k tomu, že plak, který přilne na povrch zubů, nelze odstranit pouze proudem vody, je nutné zuby vyčistit kartáčkem. Čištění vnitřní části úst vodním proudem se doporučuje po vyčištění zubů kartáčkem.
- Kromě případů, kdy po použití vypouštíte zbývající vodu, hlavní jednotku nespouštějte prázdnou. Použití hlavní jednotky bez vody může způsobit selhání.

5 Trysky vložte do úst, a ta před stiskem spínače mírně zavřete.

- Při použití se nakloňte nad umyvadlo tak, aby hlavní jednotka byla kolmo s tryskou nahoře; zvedněte loket.
- Stisknutím přepínače režimů během použití změňte režim.
- Je-li tryska příliš nakloněna, voda se dostane ven ventilačním otvorem, a ne tryskou. (Ventilační otvor v zadní části hlavní jednotky umožní snazší nasávání vody hadičkou.)



Směr vodního proudu nastavte otáčením madla trysky.

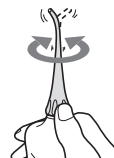

6 Po použití stiskněte spínač a hlavní jednotku vypněte.

- Provoz zastavte s tryskou v ústech, předejdete postříkání vodou.

► Čištění mezizubních prostor

(Pro čištění jednou náplní nádrčky na vodu)

V režimu INTERDENTAL (MEZIZUBNÍ)

- Vodní proud namiřte do prostoru \triangle mezi zuby.
- S pozastaveným proudem vody přejděte k dalšímu mezizubnímu prostoru.
- Miřte na přední a zadní stranu zubů.
- Zcela naplněná nádržka na vodu zajistí zhruba 2 minuty používání.



(Čištění velkým množstvím vody)

V režimu JET (PROUD)

- Vodní proud namiřte do prostoru \triangle mezi zuby.
- Miřte na přední a zadní stranu zubů.
- Zcela naplněná nádržka na vodu zajistí zhruba 35 sekund používání.



► Čištění periodontálních kapes

V režimu AIR IN (REGULAR) [VZDUCH (PRAVIDELNÝ)]

- Proud vody namiřte do prostoru mezi zubem a dásní.
- Pomalu posouvejte proudem vody podél dásně.
- Vyčistěte přední a zadní části zubu a prostory za stoličkami.
- V režimu AIR IN (SOFT) [VZDUCH (JEMNÝ)] vyčistěte danou oblast dásní.



* Periodontální kapsu nečistěte v režimu JET (PROUD), protože proud vody je příliš silný.

► Péče o dásně

V režimu AIR IN (REGULAR) [VZDUCH (PRAVIDELNÝ)]

- Dásně stimulujte.
- V režimu AIR IN (SOFT) [VZDUCH (JEMNÝ)] jemně stimulujte konkrétní místa na dásních.



Po použití

1. Otevřete víčko nádrčky na vodu a vodu vylijte.
2. Zapněte spínač a vyčerpejte vodu.
 - Pokračujte, dokud už voda nevytéká, a potom spínač vypněte.
3. Postavte hlavní jednotku do nabíječky.
4. Stiskněte tlačítko pro uvolnění trysky, vyjměte trysku z hlavní jednotky a umístěte ji na stojan.

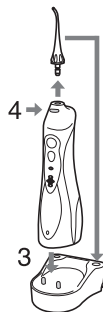
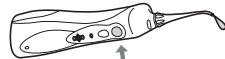
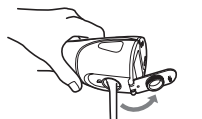

Čištění

1. Vylijte vodu z nádržky směrem dolů.



2. Čistěte vodu.



- Sejměte identifikační kroužek a očistěte jej vodou.
- Neomývejte vodou o teplotě vyšší než 50 °C.
- Pokud používáte čisticí prostředek, používejte pouze takový, který je vhodný na mytí nádobí.
Dobře opláchněte vodou a zkontrolujte, zda na spotřebiči nezůstal žádný čisticí prostředek.
- Vlhkost otřete utěrkou a nechte spotřebič uschnout na dobře větraném místě.

Filtr na konci sací hadičky zlehka vyčistěte měkkým kartáčem.

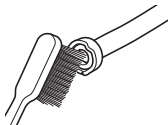

3. Vodu otřete utěrkou a nechte uschnout.

4. Nádržku na vodu nastavte a vsuňte do drážek a bezpečně nainstalujte.



K otření skvrn na nabíječce použijte hadřík.

- Nikdy nepoužívejte ředidlo, benzín nebo lín, protože by mohlo dojít k nesprávné funkcičnosti či popraskání / vzniku barevných skvrn na jednotlivých částech.
- Nabíječku nečistěte vodou.
- Zhruba každého půl roku otřete vidlice napájecí vidlice suchým hadříkem.



Často kladené otázky

Otázka	Odpověď
Vybije se baterie po dlouhém nepoužívání?	▶ Když se přístroj nepoužívá 6 měsíců nebo déle, baterie zeslábne (únik kapaliny, atd.). Baterii plně dobijte každých 6 měsíců.
Lze baterii dobít před každým použitím?	▶ Ano, ale doporučuje se baterii nabíjet, je-li vybitá. Životnost baterie liší podle podmínek použití a uskladnění.

Řešení potíží

Problém	Možná příčina	Řešení
Spotřebič nefunguje.	▶ Produkt jste právě zakoupili nebo jste jej nepoužívali déle než 6 měsíců. ▶ Doba nabíjení je krátká.	▶ Jednotku nabíjejte minimálně 23 hodin. (Viz str. 190.)
Spotřebič je možno používat jen několik minut, a to i je-li nabitý.	▶ Hlavní jednotka není do nabíječky zasunutá kolmo. (Viz str. 190.) ▶ Životnost baterie skončila (zhruba 3 roky). ▶ Tryska je ucpaná.	▶ Hlavní jednotku postavte kolmo tak, aby základna byla v kontaktu se sekci nabíjení v nabíječce. ▶ Baterie dosáhla konce životnosti. (Viz str. 195.)
Tlak vody je nízký.	▶ Ústí trysky je zmáčknuté. ▶ Filtr je ucpaný.	▶ Vyměňte trysku. ▶ Filtr vyčistěte. (Viz str. 193.)
Voda nevytéká ven.	▶ Hlavní jednotka je při použití příliš nakloněna.	▶ Používejte hlavní jednotku ve svislé poloze. (Viz str. 191.)

Pokud problémy nelze vyřešit, kontaktujte obchod, kde jste výrobek zakoupili nebo servisní centrum autorizované společností Panasonic a požádejte o opravu.

Životnost baterie

Životnost baterie je při nabíjení jednou týdně zhruba 3 roky (při použití jednou osobou).

Je-li doba provozu výrazně kratší i po plném nabití, dosáhla baterie konce životnosti. (Provozní životnost baterie se může lišit v závislosti na použití nebo podmínkách skladování)

Baterii nechte vyměnit v autorizovaném servisním středisku.

Vyjmutí zabudované dobíjecí baterie

Před likvidací spotřebiče vyjměte zabudovanou dobíjecí baterii.

Baterii prosím odevzdejte k likvidaci na oficiálně určené místo, pokud takové ve vaší zemi existuje.

Podle tohoto obrázku lze postupovat pouze při likvidaci spotřebiče, ne však za účelem jeho opravy. Pokud spotřebiči rozmontujete sami, již nebude vodotěsný, což může způsobit jeho poruchu.

- Při vyjmutí baterie vyjměte spotřebič z nabíječky.
- Pro zapnutí přístroje stiskněte spínač a ponechte jej zapnutý do té doby, než se baterie zcela vybijí.
- Proveďte kroky ① až ⑥, nadvzdněte baterii a potom ji vyjměte.
- Dbejte na to, abyste u vyjmuté baterie nezkratovali kladné a záporné póly, a izolujte je přelepením páskou.

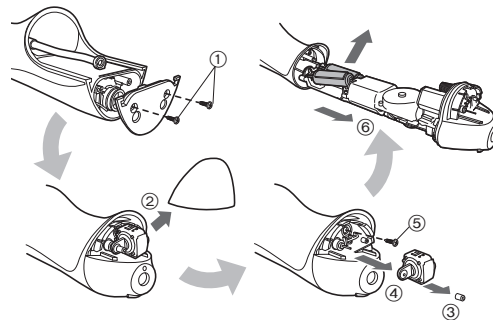

Ochrana životního prostředí a recyklace materiálů

Tento spotřebič obsahuje NiMH (Níkl-metal hydridovou) baterii.

Odevzdejte prosím baterii k likvidaci v oficiálně určeném místě, pokud takové ve vaší zemi existuje.

Technické údaje

Zdroj energie	Viz název štítku na produktu (Automatický převod napětí)
Doba nabíjení	Zhruba 15 hodin
Spotřeba energie	Zhruba 1 W
Frekvence čerpadla	1 400 pulzů/minuta*
Tlak vody	INTERDENTAL (MEZIZUBNÍ): Zhruba 590 kPa (zhruba 6,0 kgf/cm ²) JET (PROUD): Zhruba 590 kPa (zhruba 6,0 kgf/cm ²) AIR IN (REGULAR) [VZDUCH (PRAVIDELNÝ)]: Zhruba 390 kPa (zhruba 4,0 kgf/cm ²) AIR IN (SOFT) [VZDUCH (JEMNÝ)]: Zhruba 200 kPa (zhruba 2,0 kgf/cm ²)
Doba provozu	Zhruba 15 minut*, zhruba 60 minut** (při 20 °C při plném nabití)
Objem nádrže	Zhruba 130 mL (zhruba 35 sekund*, zhruba 120 sekund**)
Rozměry	Hlavní jednotka: 197 (V) x 59 (Š) x 75 (H) mm (Neobsahuje trysku) Nabíječka: 40 (V) x 93 (Š) x 98 (H) mm
Hmotnost	Hlavní jednotka: Zhruba 305 g (včetně trysky) Nabíječka: Zhruba 180 g
Akustický hluk ve vzduchu	65 dB (A) při 1 pW)

* Při použití režimu AIR IN (REGULAR) [VZDUCH (PRAVIDELNÝ)]

** Při použití režimu INTERDENTAL (MEZIZUBNÍ)

Tento výrobek je určen pouze pro domácí použití.

Výměna trysky (prodává se samostatně)

- Pokud se hrot trysky zdeformuje, vyměňte ji za novou trysku.
- Tryska je spotřebním zbožím. Z hygienických důvodů by měla být každých 6 měsíců vyměněna za novou, i když se její tvar nezmění.



Nová tryska (hrot)



Deformovaná (opotřebovaná) tryska (hrot)

Číslo části	Náhradní tryska pro EW1411	
EW0950	Tryska	

Likvidace použitých zařízení a baterií

Jen pro státy Evropské unie a země s fungujícím systémem recyklace a zpracování odpadu



Tyto symboly na výrobcích, jejich obalech a v doprovodné dokumentaci upozorňují na to, že se použité elektrické a elektronické zařízení, včetně baterií, nesmějí likvidovat jako běžný komunální odpad. Aby byla zajištěna správná likvidace a recyklace použitých výrobků a baterií, odevzdávejte je v souladu s národní legislativou na příslušných sběrných místech. Správnou likvidací přispějete k úspoře cenných přírodních zdrojů a předejdete možným negativním dopadům na lidské zdraví a životní prostředí. O další podrobnosti o sběru a recyklaci odpadu požádejte místní úřady. Při nesprávné likvidaci tohoto druhu odpadu se vystavujete postihu podle národní legislativy.



Poznámka k symbolu baterie (značka pod symbolem)

Tento symbol může být použitý v kombinaci s chemickou značkou. Takový případ je souladu s požadavky směrnice pro chemické látky.

Obsah

Bezpečnostné opatrenia.....	200	Najčastejšie otázky.....	208
Určené použitie.....	203	Riešenie problémov	208
Identifikácia častí.....	203	Životnosť batérie	209
Nabíjanie.....	204	Vybratie zabudovanej nabíjateľnej batérie.....	209
Používanie.....	204	Technické špecifikácie.....	210
Po použití	207	Výmena trysky (predáva sa samostatne) ...	210
Čistenie.....	207		

Ďakujeme, že ste si zakúpili výrobok značky Panasonic.

Pred používaním tejto jednotky si v celom rozsahu prečítajte tento návod na obsluhu a uschovajte ho pre možnú potrebu v budúcnosti.

Výstraha

- Nabíjačku neponárajte do vody ani ju vodou neumývajte. V opačnom prípade môže dôjsť k zasiahnutiu elektrickým prúdom alebo k požiaru v dôsledku skratu.
- Počas čistenia nabíjačky vždy odpojte elektrickú zástrčku z domovej zásuvky. V opačnom prípade môže dôjsť k zasiahnutiu elektrickým prúdom alebo poraneniu.
- Napájací kábel nie je možné vymeniť. Ak dôjde k poškodeniu kábla, nabíjačku zlikvidujte. V opačnom prípade môže dôjsť k úrazu alebo poraneniu.
- Ústne sprchy môžu pod dohľadom používať deti staršie ako 8 rokov a osoby so zníženými fyzickými, zmyslovými alebo duševnými schopnosťami, alebo nedostatočnými skúsenosťami a vedomosťami.

- Ústne sprchy by sa mali používať iba s teplou alebo studenou vodou, alebo špecifickým roztokom podľa pokynov výrobcu.
- Deti sa nesmú s prístrojom hrať.
- Nasledujúci symbol znamená, že na pripojenie elektrického prístroja k elektrickej sieti je potrebné používať odpojiteľnú napájaciu jednotku. Typ napájacej jednotky je uvedený pri symbole.



Bezpečnostné opatrenia

Na zníženie rizika poranení, smrti, zasiahnutia elektrickým prúdom, požiaru a poškodenia majetku vždy dodržiavajte nasledujúce bezpečnostné opatrenia.

Vysvetlenie symbolov

Nasledujúce symboly sa používajú na klasifikovanie a opis stupňa rizika, poranenia a poškodenia majetku v dôsledku nerespektovania označení a nesprávneho použitia.

 **NEBEZPEČENSTVO** Označuje potenciálne riziko s dôsledkom vážneho poranenia alebo smrti.

 **VÝSTRAHA** Označuje potenciálne riziko, ktorého dôsledkom môže byť vážne poranenie alebo smrť.

 **UPOZORNENIE** Označuje riziko, ktorého dôsledkom môže byť menšie poranenie alebo poškodenie majetku.

Nasledujúce symboly sa používajú na klasifikovanie a opis typov pokynov, ktoré je nutné dodržiavať.

 Tento symbol sa používa na upozornenie používateľov na špecifický prevádzkový postup, ktorý sa nesmie vykonať.

 Tento symbol sa používa na upozornenie používateľov na špecifický prevádzkový postup, ktorý sa musí dodržiavať na bezpečné používanie jednotky.

VÝSTRAHA

► Ochrana pred úrazmi

-  **Neskladujte v dosahu detí a batoliat. Nenechajte ich prístroj používať.**
- V opačnom prípade môže dôjsť k úrazu alebo poraneniu náhodným požitím odpojiteľných častí.

► Napájanie

-  **Elektrickú zástrčku nepripájajte ani neodpájajte z elektrickej zásuvky mokrymi rukami.**
- V opačnom prípade môže dôjsť k zasiahnutiu elektrickým prúdom alebo poraneniu.

- Nabíjačku neponárajte do vody ani ju vodou neumývajte. Nepoužívajte nabíjačku v blízkosti umývadla alebo vane napustenej vodou.**
Nepoužívajte, ak je kábel alebo elektrická zástrčka poškodená alebo ak je zasunutá do elektrickej zásuvky uvoľnené.
 **Kábel nepoškodzujte, neupravujte, nasilu neohýbajte, nenaťahujte, neskrúcajte, ani na ňom nevytvárajte uzly. Taktiež na kábel nič ťažké nekladte a zabránite jeho privretiu.**
- V opačnom prípade môže dôjsť k zasiahnutiu elektrickým prúdom alebo k požiaru v dôsledku skratu.

-  **Nepoužívajte inú, len dodanú nabíjačku. Dodanou nabíjačkou nenabíjajte žiadny iný výrobok.**
- V opačnom prípade môže dôjsť k popáleniu alebo k požiaru v dôsledku skratu.

- Výrobok nikdy nepoužívajte pri prekročení menovitých hodnôt elektrickej zásuvky alebo kabeláže.**
 - Prekročenie menovitých hodnôt pripojením viacerých elektrických zástrčiek k jednej elektrickej zásuvke môže spôsobiť požiar v dôsledku prehrievania.



VÝSTRAHA

Uistite sa, že zariadenie je vždy pripojené k zdroju elektrickej energie so zhodným menovitým napätím uvedeným na nabíjačke.



Elektrickú zástrčku zasuňte na doraz.

- V opačnom prípade môže dôjsť k požiaru alebo zasiahnutiu elektrickým prúdom.

► V prípade výskytu nezrovnalosti alebo poruchy

V prípade výskytu nezrovnalosti alebo poruchy okamžite prestaňte prístroj používať a odpojte elektrickú zástrčku.

- V opačnom prípade môže dôjsť k požiaru, zasiahnutiu elektrickým prúdom alebo poraneniu.

<Prípady nezrovnalostí alebo porúch>



- Hlavná jednotka alebo nabíjačka sú deformované alebo neštandardne horúce.
- Z hlavnej jednotky alebo nabíjačky cítiť zápach spálenia.
- Počas používania alebo nabíjania hlavnej jednotky alebo nabíjačky počuť neštandardný zvuk.

- Okamžite požiadajte autorizované servisné stredisko o vykonanie kontroly alebo opravy.

► Tento výrobok

Tento výrobok obsahuje zabudovanú nabíjateľnú batériu.



Nevhadzujte do ohňa ani nevystavujte účinkom tepla.

- V opačnom prípade môže dôjsť k prehrievaniu, zapáleniu alebo explózií.

Výrobok neupravujte ani neopravujte.



- V opačnom prípade môže dôjsť k požiaru, zasiahnutiu elektrickým prúdom alebo poraneniu.

O opravu požiadajte autorizované servisné stredisko (výmena batérie a pod.).



Výrobok nikdy nerozoberajte, len pri jeho likvidácii.

- V opačnom prípade môže dôjsť k požiaru, zasiahnutiu elektrickým prúdom alebo poraneniu.

► Čistenie



Počas čistenia nabíjačky vždy odpojte elektrickú zástrčku z domovej zásuvky.

- V opačnom prípade môže dôjsť k zasiahnutiu elektrickým prúdom alebo poraneniu.

Elektrickú zástrčku pravidelne čistite, aby sa zabránilo usádzaniu prachu (raz za polrok).



- V opačnom prípade môže dôjsť k požiaru kvôli chybe izolácie spôsobenej vlhkosťou.

Elektrickú zástrčku vyťahnite a utrite ju suchou tkaninou.

Tento prístroj nie je určený na používanie osobami (vrátane detí) so zníženými fyzickými, zmyslovými alebo duševnými schopnosťami alebo s nedostatočnými skúsenosťami či znalosťami, ak nepracujú pod dohľadom alebo na základe pokynov o používaní prístroja vydaných im osobou zodpovednou za ich bezpečnosť.



Deti musia byť pod dohľadom, aby sa s prístrojom nehrali.

- V opačnom prípade môže dôjsť k úrazu alebo poraneniu.





Napájací kábel nie je možné vymeniť. Ak dôjde k poškodeniu kábla, nabíjačku zlikvidujte.

- V opačnom prípade môže dôjsť k úrazu alebo poraneniu.





UPOZORNENIE





► Ochrana pred poškodením zubov a ďasien

-  Osoby, ktoré nedokážu prístroj obsluhovať, ho nesmú používať.
-  Osoby so slabým citom v ústach nesmú prístroj používať.
- V opačnom prípade môže dôjsť k poraneniu alebo poškodeniu zubov a ďasien.

-  Osoby, ktoré trpia periodontálnym ochorením, mali ošetrovať zuby alebo majú obavy zo symptómov vo svojej ústnej dutine, sa musia pred použitím poradiť so zubným lekárom.
- Ignorovanie upozornenia môže mať za následok poranenie alebo poškodenie zubov a ďasien.

► Tento výrobok

-  Nikdy nepoužívajte na žiadny iný účel, len na čistenie ústnej dutiny.
- V opačnom prípade môže dôjsť k úrazu alebo poraneniu, ak prúd vody nasmerujete na oči, nos, uši alebo hrdlo.
-  Nádrž nenapíňajte vodou, ktorá má teplotu vyššiu ako 40 °C.
- V opačnom prípade môže dôjsť k popáleninám.
-  Trysku nepoužívajte spoločne s ostatnými členmi rodiny ani spoločne s inými osobami.
- V opačnom prípade môže dôjsť k infekcii alebo zápalu.
- **Dodržiavajte nasledujúce bezpečnostné opatrenia**
- Zabráňte, aby sa na elektrickú zástrčku prilepili kovové predmety alebo nečistoty.
-  - V opačnom prípade môže dôjsť k zasiahnutiu elektrickým prúdom alebo k požiaru v dôsledku skratu.
-  Nevystavujte nárazom a zabráňte pádu.
- V opačnom prípade môže dôjsť k poraneniu.

-  **Počas skladovania neomotajte kábel okolo nabíjačky.**
- V opačnom prípade môže dôjsť v dôsledku namáhania k zlomeniu vodiča kábla, čo môže spôsobiť požiar, ktorého príčinou je skrat.
-  **Ak prístroj nebudete dlhodobo používať, odpojte elektrickú zástrčku z elektrickej zásuvky.**
- V opačnom prípade môže dôjsť k zasiahnutiu elektrickým prúdom alebo k požiaru v dôsledku zvodu elektrického prúdu cez poškodenú izoláciu.
-  **Elektrickú zástrčku odpojte držiac za ňu, nie za kábel.**
- V opačnom prípade môže dôjsť k zasiahnutiu elektrickým prúdom alebo k požiaru v dôsledku skratu.
-  **Po použití prístroj vždy ošetríte a vyčistíte. (Pozrite stranu 207.)**
- Opomenutie môže mať v prípade zanedbania dezinfekcie prístroja spôsobiť ohrozenie vášho zdravia v dôsledku šírenia plesní a baktérií.

► Likvidácia nabíjateľnej batérie

NEBEZPEČENSTVO

- Nabíjateľná batéria je určená výhradne na použitie v tomto prístroji. Batériu nepoužívajte v iných produktoch. Batériu po vybratí z výrobku nenabíjajte.
- Nevhadzujte ju do ohňa ani ju nevystavujte účinkom tepla.
 - Batériu nespájajte, nerozoberajte ani ju neupravujte.
 -  • Zabráňte vzájomnému spojeniu kladnej a zápornej koncovky batérie kovovými predmetmi.
 - Neprenášajte ani neskladujte batériu spolu s bižutériou, ako sú retiazky či spony do vlasov.
 - Nikdy neodlupujte tubus.
 - V opačnom prípade môže dôjsť k prehrievaniu, zapáleniu alebo explózií.

! VÝSTRAHA

Po vybratí nabíjateľnú batériu nenechávajte v dosahu detí a batoliat.

- Batéria v prípade náhodného požitia ohrozí zdravie. Ak k tomu dôjde, okamžite sa poraďte s lekárom.

Ak dochádza k unikaniu kvapaliny z batérie, prijmite nasledujúce opatrenia. Batérie sa nedotýkajte nechránenými rukami.

- Kvapalina z batérie môže pri kontakte s očami spôsobiť slepotu. Oči si nešúchajte. Okamžite vymyte čistou vodou a poraďte sa s lekárom.
- Ak kvapalina z batérie príde do kontaktu s pokožkou alebo odevom, môže spôsobiť podráždenie alebo poranenie. Dôkladne odstráňte umytím čistou vodou a poraďte sa s lekárom.

Určené použitie

- Do nádrčky na vodu neďavajte soľ, ústnu vodu ani iné chemikálie. V opačnom prípade môže dôjsť k poruche.
- Hlavnú jednotku nesusušte sušičom ani teplovzdušným ventilátorom. V opačnom prípade môže dôjsť k poruche alebo deformácii dielov.
- Neutierajte rozpúšťadlami, benzínom, alkoholom a pod. V opačnom prípade môže dôjsť k poruche, prasknutiu alebo zmene zafarbenia dielov.
- Po použití prístroj uskladnite na mieste s nízkou vzdušnou vlhkosťou. Ponechanie prístroja v kúpeľni môže spôsobiť poruchu.

Identifikácia častí

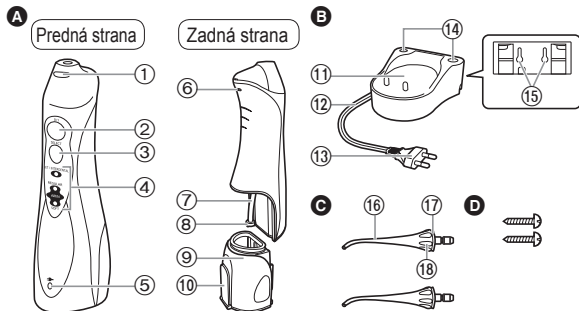

A Hlavná jednotka

- 1 Tlačidlo pre uvoľnenie trysky
- 2 Hlavný vypínač [0/1]
- 3 Prepínač režimu
- 4 Indikátor režimu
- 5 Indikátor nabíjania
- 6 Vetrací otvor
- 7 Nasávací hadička
- 8 Filter
- 9 Nádržka na vodu
- 10 Kryt nádrčky na vodu

B Nabíjačka (RE8-47/RE8-53) (Tvar elektrickej zástrčky sa líši v závislosti od oblasti, pre ktorú je prístroj určený.)

11 Nabíjacia časť

- 12 Kábel
 - 13 Elektrická zástrčka
 - 14 Stojany na trysky
 - 15 Otvory na skrutky na montáž na stenu
- Nabíjačku možno pomocou skrutiek do dreva namontovať na stenu.

C Tryska (x2)

- 16 Tryska
- 17 Identifikačný krúžok
- 18 Držiak trysky

Príslušenstvo

D 2 skrutky

Poznámka

V hlavnej jednotke (nádržka na vodu a nasávací hadička) môžu byť zvyšky destilovanej vody, ktorá sa používala na testovanie výrobku.

Nabíjanie

► Na hornej doske skrinky alebo na polici v kúpeľni

1. V závislosti od umiestnenia nabíjačky vložte kábel do pravého, ľavého alebo stredného vodiaceho prvku kábla.
2. Nabíjačku umiestnite na bezpečný a vodorovný povrch.
3. Zapojte elektrickú zástrčku.

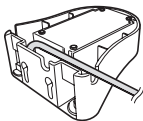

1 Hlavnú jednotku vložte tak, aby bola v nabíjacej časti zvislo.

Rozsvieti sa indikátor nabíjania.

- Hlavnú jednotku umiestnite zvislo. Ak bude hlavná jednotka naklonená alebo nebude mať priamy kontakt s nabíjačkou, hlavná jednotka sa nemusí správne nabíjať.
- Nabíjanie sa dokončí po asi 15 hodinách.
- Indikátor nezhasne ani po skončení nabíjania.
- Po úplnom nabití batérie bude hlavná jednotka fungovať asi 15 minút. (So starutím batérie sa prevádzkový čas skracuje.)



2 Po dokončení nabíjania elektrickú zástrčku odpojte.

- Nabíjanie dlhšie než 15 hodín nebude mať vplyv na výkon batérie.

Poznámky

- Pri prvom používaní prístroja alebo ak ste ho dlhšie než polrok nepoužívali sa indikátor nabíjania nemusí po začatí nabíjania počas niekoľkých minút rozsvietiť alebo môže byť prevádzkový čas kratší. V takých prípadoch nabíjajte batériu 23 alebo viac hodín.
- Odporúčaná teplota okolia na nabíjanie je 0 – 35 °C. Pri extrémne nízkych alebo vysokých teplotách sa môže výkon batérie znížiť a batéria sa nemusí správne nabíť.

Používanie

1 Trysku pevne nasadíte na hlavnú jednotku.



2 Otvorte kryt nádržky na vodu, hlavnú jednotku držte vodorovne a nádržku naplňte vodou.

- Vždy používajte vodu z vodovodnej siete alebo vlažnú vodu.
- Ak je voda na pocit studená, použite vlažnú vodu s teplotou 40 °C alebo menej.







3 Kryt nádržky na vodu zatvorte, musí sa zablokovať v správnej polohe.



4 Stlačte prepínač režimu a zvolte požadovaný režim prúdenia vody.

- Indikátor režimu sa rozsvieti na predtým zvolenom režime. Ak ste prístroj nepoužívali dlhšie než 30 dní alebo po úplnom nabití prístroja zo stavu jeho úplného vybitia sa nastaví režim AIR IN (SOFT) [PRÍVOD VZDUCHU (MÄKKÉ)]. (Ak sa batéria vybije, režim sa vynuluje; nejde v tomto prípade o poruchu.)

- Ak chcete používať iný režim, stláčajte prepínač režimu až do zmeny na požadované nastavenie. Stláčaním prepínača režimu sa režim zmení v poradí AIR IN (SOFT) [PRÍVOD VZDUCHU (MÄKKÉ)], AIR IN (REGULAR) [PRÍVOD VZDUCHU (ŠTANDARDNÉ)], JET (PRÚD) a INTERDENTAL (MEDZI ZUBAMI).

Režim	Popis
	<p>Režim INTERDENTAL (MEDZI ZUBAMI) (indikátor bliká)</p> <ul style="list-style-type: none"> • S úplne naplnenou nádržkou na vodu môžete prístroj používať asi 2 minúty. Tento režim je určený na sústredenú starostlivosť o zóny medzi zubami s prerušovaným prúdom vody.
	<p>Režim JET (PRÚD) (indikátor svieti)</p> <ul style="list-style-type: none"> • S úplne naplnenou nádržkou na vodu môžete prístroj používať asi 35 sekúnd. Tento režim je určený na sústredenú starostlivosť o zóny medzi zubami so silným prúdom vody.
	<p>Režim AIR IN (REGULAR) [PRÍVOD VZDUCHU (ŠTANDARDNÉ)]</p> <ul style="list-style-type: none"> • Tento režim je určený na čistenie periodontálnych väzov a starostlivosť o ďasná.
	<p>Režim AIR IN (SOFT) [PRÍVOD VZDUCHU (MÄKKÉ)]</p> <ul style="list-style-type: none"> • Tento režim je určený na jemné masírovanie ďasien.

Poznámky

- Pri prvom používaní prístroja stlačte hlavný vypínač na zapnutie prístroja a s vodou naplnenou nádržkou vyskúšajte každý režim prúdu vody.
- Prístroj nemusí fungovať pri teplote okolia 5 °C alebo nižšej.
- Koniec trysky netlačte silno k zubom ani ďasnám.
- Pretože zubný povlak na povrchu zubov nemožno odstrániť len prúdením vody, vždy je potrebné čistenie kefkou. Čistenie ústnej dutiny prúdením vody odporúčame vykonávať po vyčistení zubov kefkou.
- Hlavnú jednotku neprevádzkujte s prázdnu nádržkou s výnimkou vylievania zostávajúcej vody po použití. Prevádzkovanie hlavnej jednotky bez vody môže spôsobiť poruchu.

5 Trysku vložte do úst a pred stlačením hlavného vypínača opatrne ústa zatvorte.

- Ak chcete prístroj používať, nastavte svoju tvár nad umývadlo, hlavnú jednotku držte zvislo tak, aby tryska smerovala nahor, a zdvihnite svoj lakeť.
- Režim sa zmení po každom stlačení hlavného vypínača počas používania.
- Ak trysku veľmi nakloníte, voda bude vytekať z vetracieho otvoru a nie z trysky. (Vetrací otvor na zadnej strane hlavnej jednotky umožňuje jednoduchšie nasávanie vody hadičkou.)



Ak chcete upraviť smer prúdenia vody, otočte držiak trysky.

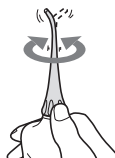

6 Po použití hlavnú jednotku vypnite stlačením hlavného vypínača.

- Prevádzku zastavte, kým máte trysku v ústach; tak zabránite postriekaniu vodou.

► Čistenie priestoru medzi zubami

(Čistenie s jedným naplnením nádrčky na vodu)
V režime **INTERDENTAL (MEDZI ZUBAMI)**

- Smerujte prúdenie vody na zónu medzi zubami vyznačenú symbolom △.
- Keď sa prúdenie vody preruší, prejdite na ďalší priestor medzi zubami.
- Prúdenie vody smerujte z prednej aj zadnej strany zubov.
- S úplne naplnenou nádržkou na vodu môžete prístroj používať asi 2 minúty.



(Čistenie s veľkým množstvom vody)
V režime **JET (PRÚD)**

- Smerujte prúdenie vody na zónu medzi zubami vyznačenú symbolom △.
- Prúdenie vody smerujte z prednej aj zadnej strany zubov.
- S úplne naplnenou nádržkou na vodu môžete prístroj používať asi 35 sekúnd.



► Čistenie periodontálnych väzov

V režime **AIR IN (REGULAR) [PRÍVOD VZDUCHU (ŠTANDARDNÉ)]**

- Prúdenie vody smerujte do priestoru medzi zubom a ďasnom.
- Pomaly posúvajte prúdením vody po ďasne.
- Vyčistite prednú aj zadnú stranu zubov a aj priestor za stoličkami.
- V režime AIR IN (SOFT) [PRÍVOD VZDUCHU (MÄKKÉ)] vyčistite problémové oblasti ďasien.
- * V režime JET (PRÚD) nečistite periodontálny väz, pretože prúd vody je veľmi silný.



► Starostlivosť o ďasná

V režime **AIR IN (REGULAR) [PRÍVOD VZDUCHU (ŠTANDARDNÉ)]**

- Ďasno masírujte.
- V režime AIR IN (SOFT) [PRÍVOD VZDUCHU (MÄKKÉ)] jemne masírujte problémové oblasti ďasien.



Po použití

1. Otvorte kryt nádržky na vodu a vodu vylejte.

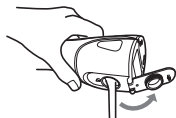

2. Pomocou hlavného vypínača prístroj vypnite a vodu vylejte.

- Nechajte bežať, kým už nebude vytekať žiadna voda, potom prístroj pomocou hlavného vypínača vypnite.

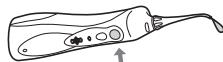

3. Hlavnú jednotku postavte do nabíjačky.

4. Pri stlačení tlačidla pre uvoľnenie trysky vyberte trysku z hlavnej jednotky a vložte ju do stojana na trysku.

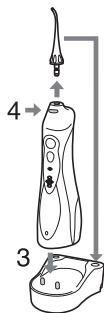

Čistenie

1. Nádržku na vodu vyberte potiahnutím nadol.



2. Vyčistíte vodou.



- Odstráňte identifikačný krúžok a vyčistite vodou.
- Neumývajte vodou s teplotou nad 50 °C.
- Ak budete používať detergent, používajte taký, ktorý je vhodný na umývanie riadu.
Po čistení všetok detergent odstráňte opláchnutím vodou.
- Uterákom utrite všetku vlhkosť a nechajte vyschnúť na dobre vetranom mieste.

Mäkkou kefkou jemne očistíte filter na konci nasávacej hadičky.

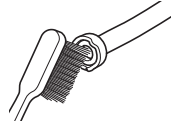

3. Vodu utrite uterákom a pod. a nechajte vyschnúť.

4. Zarovnajete a pozdĺž drážky zasuniete nádržku na vodu a bezpečne ju nainštalujete.



Tkaninou utrite všetky nečistoty na nabíjačke.

- Nikdy nepoužívajte riedidlo, benzín alebo alkohol, pretože môžu spôsobiť poruchu alebo prasknutie / stratu farby súčastí.
- Nabíjačku nečistíte vodou.
- Raz za šesť mesiacov utrite kolíky elektrickej zástrčky suchou tkaninou.



Najčastejšie otázky

Otázka	Odpoveď
Vybije sa batéria počas dlhého obdobia nepoužívania?	▶ Ak prístroj nebudete 6 a viac mesiacov používať, batéria sa oslabí (unikanie tekutiny z batérie a pod.). Batériu úplne nabíjajte raz za 6 mesiacov.
Možno batériu nabíjať pred každým použitím?	▶ Áno, ale ak je batéria vybitá, odporúčame ju nabíť. Životnosť batérie sa líši v závislosti od podmienok používania a skladovania.

Riešenie problémov

Problém	Možná príčina	Činnosť
Prístroj nefunguje.	▶ Výrobok ste práve zakúpili alebo ste ho viac než 6 mesiacov nepoužívali. ▶ Doba nabíjania je krátka.	▶ Nechajte ho aspoň 23 hodín nabíjať. (Pozrite stranu 204.)
Aj ak je prístroj nabitý, možno ho používať len niekoľko minút.	▶ Hlavná jednotka nie je na nabíjačke zvislo položená. (Pozrite stranu 204.) ▶ Skončila sa životnosť batérie (približne 3 roky).	▶ Hlavnú jednotku postavte vzpriamene tak, aby sa jej základňa dotýkala nabíjacej časti nabíjačky. ▶ Batéria dosiahla koniec svojej životnosti. (Pozrite stranu 209.)
Tlak vody je nízky.	▶ Tryska je zanesená. ▶ Otvor trysky je stlačený. ▶ Filter je zanesený.	▶ Trysku vymeňte. ▶ Filter vyčistite. (Pozrite stranu 207.)
Žiadna voda nevychádza.	▶ Hlavná jednotka je počas používania veľmi naklonená.	▶ Používajte tak, aby hlavná jednotka bola vertikálne. (Pozrite stranu 205.)

Ak problém nemožno vyriešiť, kontaktujte predajňu, kde ste jednotku zakúpili alebo o opravu požiadajte servisné stredisko autorizované spoločnosťou Panasonic.

Životnosť batérie

Životnosť batérie je asi 3 roky pri približne jednom nabití za týždeň (ak používa jedna osoba).

Ak sa prevádzkový čas značne skráti aj po úplnom nabití, batéria dosiahla koniec svojej životnosti. (Prevádzková životnosť batérie sa môže líšiť v závislosti od podmienok používania alebo skladovania)

Výmenu batérie zverte autorizovanému servisnému stredisku.

Vybratie zabudovanej nabíjateľnej batérie

Pred likvidáciou prístroja z neho vyberte zabudovanú nabíjateľnú batériu. Zabezpečte, aby bola batéria zneškodnená na úradne ustanovom mieste, ak také existuje.

Tento obrázok sa musí používať len pri likvidácii prístroja a nesmie sa používať na jeho opravu. Ak prístroj svojpomocne rozoberiete, nebude viac vodovzdorný, čo môže spôsobiť poruchu.

- Pri demontáži batérie vyberte prístroj z nabíjačky.
- Stlačením hlavného vypínača prístroj zapnite a potom nechajte bežať, kým sa batéria celkom nevybijie.
- Vykonať kroky ① až ⑥, zdvihnite batériu a vyberte ju.
- Dávajte pozor, aby ste neskratovali kladnú a zápornú koncovku vybratej batérie, a koncovky odizolujte tak, že na ne aplikujete pásky.

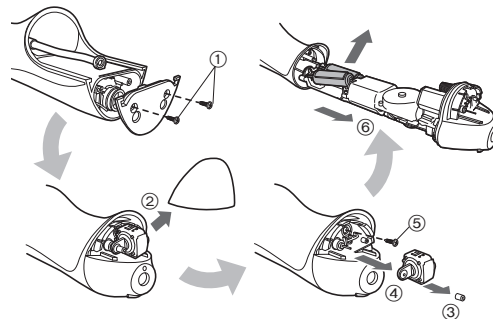

Informácie o ochrane životného prostredia a recyklování materiálu

Tento prístroj obsahuje nikel-kovovú hybridnú batériu.

Batériu, prosím, odovzdajte na likvidáciu na oficiálne určenom mieste, ak také vo vašej krajine existuje.

Technické špecifikácie

Zdroj energie	Pozrite si štítko s označením na výrobku (Automatický prevod napätia)
Čas nabíjania	Približne 15 hodín
Spotreba energie	Približne 1 W
Frekvencia čerpadla	1 400 impulzov/minútu*
Tlak vody	INTERDENTAL (MEDZI ZUBAMI): Približne 590 kPa (približne 6,0 kgf/cm ²) JET (PRÚD): Približne 590 kPa (približne 6,0 kgf/cm ²) AIR IN (REGULAR) [PRÍVOD VZDUCHU (ŠTANDARDNÉ)]: Približne 390 kPa (približne 4,0 kgf/cm ²) AIR IN (SOFT) [PRÍVOD VZDUCHU (MÄKKÉ)]: Približne 200 kPa (približne 2,0 kgf/cm ²)
Prevádzková doba	Približne 15 minút*, približne 60 minút** (pri 20 °C a úplnom nabití)
Objem nádrže	Približne 130 mL (približne 35 sekúnd*, približne 120 sekúnd**)
Rozmery	Hlavná jednotka: 197 (V) x 59 (Š) x 75 (H) mm (bez trysky) Nabíjačka: 40 (V) x 93 (Š) x 98 (H) mm
Hmotnosť	Hlavná jednotka: Približne 305 g (s tryskou) Nabíjačka: Približne 180 g
Akustický hluk vo vzduchu	65 (dB (A) pri 1 pW)

* Pri používaní v režime AIR IN (REGULAR) [PRÍVOD VZDUCHU (ŠTANDARDNÉ)]

** Pri používaní v režime INTERDENTAL (MEDZI ZUBAMI)

Tento výrobok je určený iba na domáce použitie.

Výmena trysky (predáva sa samostatne)

- Ak sa koniec trysky zdeformuje, vymeňte za novú trysku.
- Tryska je spotrebný materiál. Trysku je nutné vymeniť za novú každých 6 mesiacov; kvôli hygienickým dôvodom ju vymeňte aj ak nedošlo k zmene jej tvaru.



Nová tryska (koniec)



Zdeformovaná (opotrebovaná) tryska (koniec)

Číslo súčiastky	Náhradná tryska pre model EW1411	
EW0950	Tryska	

Likvidácia opotrebovaných zariadení a batérií Len pre Európsku úniu a krajiny so systémom recyklácie



Tieto symboly uvádzané na výrobkoch, balení a/alebo v sprievodnej dokumentácii informujú o tom, že opotrebované elektrické a elektronické výrobky a batérie sa nesmú likvidovať ako bežný domový odpad.

V záujme zabezpečenia správneho spôsobu likvidácie, spracovania a recyklácie odovzdajte opotrebované výrobky a batérie na špecializovanom zbernom mieste v súlade s platnou legislatívou.

Správnym spôsobom likvidácie týchto výrobkov a batérií prispějete k zachovaniu cenných zdrojov a predídete prípadným negatívnym dopadom na ľudské zdravie a životné prostredie. Podrobnejšie informácie o zbere a recyklácii vám poskytnú miestne úrady.

Pri nesprávnej likvidácii tohto druhu odpadu môžu byť v súlade s platnou legislatívou udelené pokuty.



Poznámka týkajúca sa symbolu batérie (spodný symbol)

Tento symbol môže byť použitý spolu so symbolom chemickej značky. V takom prípade vyhovuje požiadavke stanovenej Smernicou týkajúcou sa príslušnej chemikálie.

Tartalomjegyzék

Biztonsági előírások	214	Gyakran Ismételt Kérdések	222
Rendeltetésszerű használat	217	Hibaelhárítás	222
Az alkatrészek azonosítása	217	Akkumulátor-élettartam	223
Töltés	218	A beépített akkumulátor eltávolítása	223
Használat.....	218	Műszaki adatok.....	224
Teendők használat után	221	A szórófej cseréje	
Tisztítás	221	(külön vásárolható meg).....	224

Köszönjük, hogy megvásárolta ezt a Panasonic terméket.

A készülék használata előtt olvassa végig ezt a használati utasítást, és tegye el, mert később szüksége lehet rá.

Figyelem

- Ne merítse a töltőt vízbe, és ne mossa meg. Ezzel elektromos áramütést, vagy a rövidzár miatt tüzet okozhat.
- Húzza ki a csatlakozódugót a fali aljzatból a töltő tisztításakor. Ennek elmulasztása áramütést vagy sérülést okozhat.
- A tartozék vezetékét nem lehet cserélni. Ha a vezeték megsérült, akkor a töltőt ki kell dobni. Ennek elmulasztása balesetet vagy sérülést okozhat.
- A szájuhanyt gyermekek 8 éves kortól, a csökkent fizikai, érzékelési és szellemi képességekkel rendelkező, valamint az efféle készülékek használatában járatlan személyek felügyelet mellett használhatják.

- A szájuhany csak hideg vagy meleg vízzel, valamint a gyártó utasításai szerint meghatározott különleges oldatokkal használható.
- A gyermekek ne játsszanak a készülékkel.
- Az alábbi szimbólum azt jelzi, hogy egy különleges leválasztható tápegység szükséges a készülék hálózati áramhoz való csatlakoztatásához. A tápegység referenciatípusa a szimbólum közelében van feltüntetve.



Biztonsági előírások

A sérülések, a haláleset, az áramütés, a tűzveszély, és a vagyont érintő károk csökkentése érdekében mindig kövesse az alábbi biztonsági óvintézkedéseket.

A szimbólumok jelentése

A következő szimbólumokkal osztályozzuk és írjuk le a jelölés figyelmen kívül hagyása és a nem megfelelő használat okozta veszély, a sérülés és a vagyoni kár mértékét.



VESZÉLY

Súlyos sérülést vagy halált okozó veszélyt jelöl.



FIGYELEM

Súlyos sérülést vagy halált okozó lehetséges veszélyt jelöl.



VIGYÁZAT

Olyan veszélyre hívja fel a figyelmet, amely kisebb sérülést, valamint anyagi kárt okozhat.

A következő szimbólumokat használjuk a betartandó utasítások osztályozására és leírására.



Ezt a szimbólumot használjuk, hogy a felhasználót olyan specifikus működtetési eljárásra figyelmeztessük, amelyet nem szabad végrehajtan.



Ezt a szimbólumot használjuk, hogy figyelmeztessük a felhasználókat olyan specifikus működtetési eljárásra, amelyet követni kell a készülék biztonságos működtetéséhez.



FIGYELEM

► Balesetek megelőzése



Ne tárolja olyan helyen, ahol csecsemők vagy gyermekek elérhetik. Ne engedje, hogy használják a készüléket.

- Ellenkező esetben balesetet vagy sérülést okozhat az eltávolítható alkatrészek véletlen lenyelése.

► Tápegység



Soha ne csatlakoztassa és ne húzza ki vizes kézzel a csatlakozódugót.

- Ez elektromos áramütést vagy sérülést okozhat.

Ne merítse a töltőt vízbe, és ne mossa meg.

Ne helyezze a töltőt vízzel feltöltött mosdó vagy fürdőká közelébe.



Ne használja, ha a vezeték vagy a csatlakozódugó megsérült vagy ha a hálózati aljzatba lazán csatlakozik.

Ne károsítsa, módosítsa és erőltetve ne hajlítsa meg, ne húzza és ne csavarja a vezetéket.

Továbbá ne tegyen rá súlyos tárgyat, és ne csipje be a vezetéket.

- Ezzel elektromos áramütést, vagy a rövidzár miatt tüzet okozhat.



A mellékelt töltő helyett ne használjon más eszközt.

Továbbá ne töltsön semmilyen más eszközt a mellékelt töltővel.

- Ezzel égést vagy a rövidzár miatt tüzet okozhat.



Ne használja, ha túllépi a fali aljzat vagy a vezetékek maximális terhelhetőségét.

- Ha túl sok csatlakozódugó csatlakoztatásával túllépi a fali aljzat terhelhetőségét, akkor a túlmelegedés miatt tüzet okozhat.



FIGYELEM



Minden esetben győződjön meg róla, hogy a készülék a töltőn feltüntetett névleges feszültségértékének megfelelő elektromos tápforrásra csatlakozik.

Teljesen dugja be a csatlakozódugót.

- Ellenkező esetben fennáll az áramütés veszélye vagy tűz üthet ki.

► Abban az esetben, ha rendellenességet vagy meghibásodást tapasztal

Azonnal hagyja abba a használatot és húzza ki a csatlakozódugót abnormális működés vagy hiba esetén.

- Ellenkező esetben fennáll a tűz, az áramütés vagy a sérülés veszélye.



<Abnormális vagy hibás működés>

• A főegység, töltő eldeformálódott vagy abnormálisan forró.

• A főegységnek vagy a töltőnek égett szaga van.

• A főegység vagy a töltő használata során, vagy a főegység töltése közben abnormális hang hallható.

- Azonnal kérjen vizsgálatot vagy javítást egy hivatalos szervizben.

► Ez a termék



Ez a termék beépített tölthető akkumulátorral rendelkezik. Ne dobja tűzbe vagy hőforrásba.

- Ez túlmelegedést, öngyulladását vagy robbanást okozhat.



Ne alakítsa át és ne javítsa a készüléket.

- Ez tüzet, elektromos áramütést vagy sérülést okozhat.

A javításhoz (akkumulátorcseréhez stb.) vegye fel a kapcsolatot egy hivatalos szervizzel.



Soha ne szerelje szét, kivéve, ha leselejtezi a terméket.

- Ez tüzet, elektromos áramütést vagy sérülést okozhat.

► Tisztítás



Húzza ki a csatlakozódugót a fali aljzathból a töltő tisztításakor.

- Ennek elmulasztása áramütést vagy sérülést okozhat.



A por lerakódásának elkerülése érdekében rendszeresen tisztítsa meg a csatlakozódugót (félévente egyszer).

- Ennek elmulasztása a nedvesség okozta szigetelési hiba miatt tüzet okozhat.

Húzza ki a csatlakozódugót és törölje le egy száraz kendővel.



Ezt a készüléket nem arra tervezték, hogy csökkent fizikai, érzékelési és szellemi képességekkel rendelkező, valamint az efféle készülékek használatában járatlan személyek (beleértve a gyerekeket) használják kivéve, ha azt a biztonságukért felelős személy felügyelete és utasításai alapján teszik meg.

Gyerekeket felügyelni kell biztosítandó, hogy ne játszanak a készülékkel.

- Ennek elmulasztása balesetet vagy sérülést okozhat.



A tartozék vezetékét nem lehet cserélni. Ha a vezeték megsérült, akkor a töltőt ki kell dobni.

- Ennek elmulasztása balesetet vagy sérülést okozhat.



VIGYÁZAT

► Fogak és íny sérüléseinek megelőzése

Olyan személyek nem használhatják a készüléket, akik nem képesek rá.



Gyenge orális érzékeléssel rendelkező személyek nem használhatják ezt a készüléket.

- Ellenkező esetben sérülést okozhat vagy károsíthatja a fogakat és az ínyt.



VIGYÁZAT



Ínybetegség, kezelés alatt álló fog, vagy szájüregi tünetek esetén használat előtt konzultáljon fogorvosával.

- Ennek elmulasztása sérülést okozhat vagy károsíthatja a fogakat és az ínyt.

► Ez a termék



Szájtisztítástól eltérő célra soha ne használja.

- Ellenkező esetben balesetet vagy sérülést okozhat, ha a vízsugarat a szemek, orr, fülek vagy torok felé irányítják.



Ne töltsen meg a tartályt 40 °C-nál melegebb vízzel.

- Ellenkező esetben égési sérüléseket okozhat.



Ne használják közösen a szórófejet a családtagokkal vagy más személyekkel.

- Ellenkező esetben fertőzést vagy gyulladást okozhat.

► Ne felelde betartani az elővigyázatosságokat



Ne engedje, hogy fémtárgy vagy hulladék tapadjon a csatlakozódugóra.

- Ezzel elektromos áramütést, vagy a rövidzár miatt tüzet okozhat.



Ne ejtse le a készüléket, és ne tegye ki rázkódásnak.

- Sérüléseket szenvedhet.



Ne tekerje a vezetéket a töltő köré tárolás előtt.

- Ha ezt teszi, a terhelés miatt a vezeték megtörhet, és a rövidzár tüzet okozhat.

Ha hosszú ideig nem használja a készüléket, húzza ki a csatlakozódugót a hálózati aljzatból.



- Ellenkező esetben a szigetelés elhasználódása miatt fellépő elektromos szivárgás miatt elektromos áramütés vagy tűz veszélye áll fenn.



A csatlakozódugót a dugónál fogva, és ne a vezetéknel fogva húzza ki.

- Ellenkező esetben elektromos áramütést, vagy a rövidzár miatt tüzet okozhat.



Használat után mindig ápolja le és tisztítsa meg a készüléket. (Lásd 221. oldal.)

- Ennek elmulasztása az egészségére káros lehet, ha a fertőtlenítés nélküli tárolás után használja a penész és baktériumok elszaporodása miatt.

► Az akkumulátor ártalmatlanítása



VESZÉLY

Az akkumulátor kizárólag ehhez a készülékhez használható. Ne használja az akkumulátort más termékekhez.

Ne töltsen az akkumulátort, miután eltávolította termékünkéből.

• Ne dobja tűzbe és ne tegye ki hőnek.

• Ne forrassa, ne szedje szét, illetve ne alakítsa át az akkumulátort.



• Ügyeljen arra, hogy az akkumulátor negatív és pozitív pólusa ne kerüljön egymással kapcsolatba fémtárgyakon keresztül.

• Ne szállítsa vagy tárolja az akkumulátort fém ékszerekkel együtt, mint például nyakláncok vagy hajtűk.

• Soha ne távolítsa el a cső burkolatát.

- Ez túlmelegedést, öngyulladást vagy robbanást okozhat.

⚠ FIGYELEM

- Miután eltávolította az akkumulátort, tartsa távol azt a gyermekektől és csecsemőktől.**
- Az akkumulátor sérülést okozhat, ha azt véletlenül lenyeli valaki. Amennyiben ez megtörténne, azonnal értesítsen egy orvost.

- Ha az akkumulátor-folyadék szivárog, hajtsa végre a következő lépéseket. Ne érintse meg az akkumulátort szabad kézzel.**
- Az akkumulátor-folyadék vakságot okozhat, ha szembe kerül. Ne dörzsölje a szemét. Azonnal mossa ki és vegye fel a kapcsolatot egy orvossal.
 - Az akkumulátor-folyadék gyulladást vagy más sérülést okozhat, ha a bőrre vagy a ruhára kerül. Mossa ki bő vízzel és vegye fel a kapcsolatot egy orvossal.

Rendeltetésszerű használat

- Ne tegyen só, szájvizet vagy egyéb vegyszert a víztartályba. Ez hibás működést okozhat.
- Ne szárítsa a főegységet szárítóval vagy fűtőventilátorral. Ez hibás működést vagy az alkatrészek eldeformálódását okozhatja.
- Ne tisztítsa hígítóval, benzinnel, alkohollal stb. Ez az alkatrészek hibás működését, repedését vagy elszíneződését okozhatja.
- Használat után a készüléket alacsony páratartalmú helyen tárolja. A készülék fürdőszobában tárolása hibás működéshez vezethet.

Az alkatrészek azonosítása

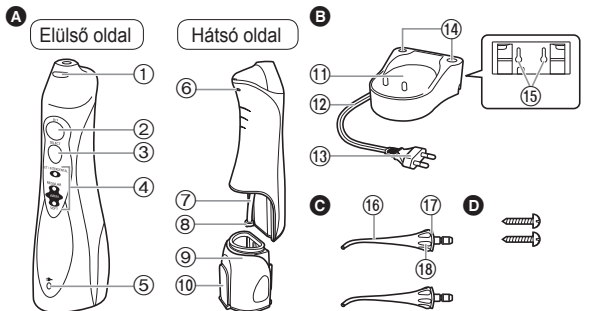

A Főegység

- 1 Szórófej kioldó gomb
- 2 Üzemkapcsoló [0/1]
- 3 Üzem módváltó kapcsoló
- 4 Üzem módjelző
- 5 Töltésjelző
- 6 Szellőzőnyílás
- 7 Szívócső
- 8 Szűrő
- 9 Víztartály
- 10 A víztartály zárósapkája

B Töltő (RE8-47/RE8-53)

- (A csatlakozódugó alakja a területtől függően eltérő lehet.)

B

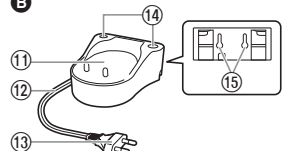

C

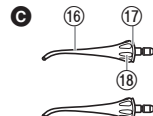

11 Töltőréz

- 12 Vezeték
- 13 Csatlakozódugó
- 14 Szórófej tartók
- 15 Csavarhelyek fali rögzítéshez
A töltő a falra szerelhető két facsavarral.

C A szórófej (x2)

- 16 A szórófej
- 17 Azonosító gyűrű
- 18 A szórófej fogantyúja

Tartozékok

D 2. db. csavar

Megjegyzés

A főegység belsejében nedvesség lehet (víztartály és szívócső), ez a termék vizsgálatához használt desztillált vízből marad vissza.

Töltés

▶ A fürdőszobai pulton vagy polcon

1. Vezesse a vezetéket a vezetőnyílásokon keresztül jobbra, balra vagy középen attól függően, hogy hol helyezi el a töltőt.
2. Helyezze a töltőt szilárd, egyenletes felületre.
3. Dugja be a csatlakozódugót.

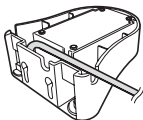

1 Helyezze a főegységet úgy, hogy a töltőrészből függőlegesen álljon ki.

Kigyullad a töltéssjelző.

- Ügyeljen arra, hogy a főegységet függőlegesen helyezze el. Ha a főegység megdől vagy nincs meg a közvetlen kapcsolat a töltővel, akkor előfordulhat, hogy nem töltődik fel szabályosan.
- A töltés nagyjából 15 óra múlva fejeződik be.
- A jelzőlámpa nem alszik el, még akkor sem, amikor a töltés befejeződik.
- A főegység az akkumulátor teljesen feltöltött állapotában körülbelül 15 percnyi működési időt biztosít. (Az akkumulátor élettartamának növekedésével a működési idő egyre rövidül.)

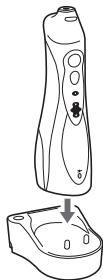

2 Húzza ki a csatlakozódugót, miután a töltés befejeződött.

- Az akkumulátor teljesítménye nem változik akkor sem, ha több mint 15 órán át töltődik.

Jegyzetek

- A készülék első használatakor vagy ha a készüléket több mint fél évig nem használta, a töltéssjelző néhány percig nem gyullad fel a töltés megkezdése után, és a működési idő is rövidebb. Ilyen esetekben töltsé az akkumulátort 23 órán át vagy tovább.
- A töltéshez ajánlott környezeti hőmérséklet 0 – 35 °C. Az akkumulátor teljesítménye csökkenhet a különösen alacsony vagy magas hőmérséklet esetén és nem töltődik rendesen.

Használat

1 Csatlakoztassa határozottan a szórófejet a főegységhez.



2 Nyissa fel a víztartály zárósapkáját, tartsa vízszintesen a főegységet és töltsé meg a tartályt vízzel.

- Mindig friss csapvízzel vagy kézmeleg vízzel használja.
- Ha a vizet túl hidegnek érzi, használjon 40 °C-os vagy langyosabb kézmeleg vizet.



3 Zárja le a víztartály zárósapkáját, győződjön meg róla, hogy a helyére pattan.



4 Nyomja le az üzemmódváltó kapcsolót és válassza ki a kívánt vízsugár üzemmódot.

- Az üzemmódjelző világít az előzetesen kiválasztott üzemmód szerint. Ha a készüléket nem használták több mint 30 napig vagy a készüléket teljesen feltöltötték annak teljesen lemerült állapota után, az üzemmód AIR IN (SOFT) [LEVEGŐ BE (LÁGY)] lesz. (Az akkumulátor lemerülésekor az üzemmód visszaáll, de ez nem hiba.)
- Ha másik üzemmódot szeretne használni, nyomja meg az üzemmódváltó kapcsolót, amíg át nem vált a kívánt beállításra. Az üzemmódváltó kapcsoló megnyomásával az AIR IN (SOFT) [LEVEGŐ BE (LÁGY)] üzemmódról az AIR IN (REGULAR) [LEVEGŐ BE (NORMÁL)] majd a JET (SUGÁR) üzemmódról INTERDENTAL (INTERDENTÁLIS) üzemmódra vált.

Üzemmód	Leírás
 <p>JET / INTERDENTAL REGULAR AIR IN SOFT</p>	<p>INTERDENTAL (INTERDENTÁLIS) üzemmód (jelzőfény villog)</p> <ul style="list-style-type: none"> Teljesen feltöltött víztartállyal a készülék kb. 2 percig működik. Ez az üzemmód a fogak közti részek koncentrált ápolására szolgál szakaszos vízáramlással.
 <p>JET / INTERDENTAL REGULAR AIR IN SOFT</p>	<p>JET (SUGÁR) üzemmód (jelzőfény világít)</p> <ul style="list-style-type: none"> Teljesen feltöltött víztartállyal a készülék kb. 35 másodpercig működik. Ez az üzemmód a fogak közti részek koncentrált ápolására szolgál erős vízáramlással.
 <p>JET / INTERDENTAL REGULAR AIR IN SOFT</p>	<p>AIR IN (REGULAR) [LEVEGŐ BE (NORMÁL)] üzemmód</p> <ul style="list-style-type: none"> Ez az üzemmód az inyasak tisztítására, a fogíny ápolására szolgál.
 <p>JET / INTERDENTAL REGULAR AIR IN SOFT</p>	<p>AIR IN (SOFT) [LEVEGŐ BE (LÁGY)] üzemmód</p> <ul style="list-style-type: none"> Ez az üzemmód a fogíny gyengéd masszírozására szolgál.

Jegyzetek

- A készülék első használatakor nyomja be az üzempkapcsolót a készülék bekapcsolásához és tesztelje le az egyes vízsugár-üzemmódokat, úgy, hogy a tartály legyen töltve vízzel.
- Előfordulhat, hogy a készülék nem működik 5 °C vagy alacsonyabb környezeti hőmérséklet esetén.
- Ne tartsa a szórófej hegyét erősen a fogához vagy az ínyéhez.
- Mivel csak víz használatával a fog felszínére tapadt plakkot eltávolítani nem lehet, fogmosás mindig szükséges. Ajánlott a szájüreg belsejének tisztítása vízzel fogmosás után.
- Ne használja a főegységet, ha üres, egyébként használat után öntse ki belőle a megmaradt vizet. A főegység víz nélküli használata meghibásodáshoz vezethet.

5 Helyezze a szórófejet a szájába, zárja össze a száját finoman, mielőtt megnyomja az üzempkapcsolót.



- Használat közben hajtsa a fejét a mosdó fölé, tartsa a főegységet függőlegesen a szórófej hegyével felfelé és emelje meg a könyökét.
- Használat közben az üzemmódváltó kapcsoló megnyomásával változtatható az üzemmód.
- Ha a szórófej nagyon ferdén áll, a víz a szellőzőnyíláson át folyik ki a szórófej helyett. (A főegység hátulján lévő szellőzőnyílás a cső szívását segíti elő.)

Fordítsa a szórófej fogantyúját vízugar irányának állításához.

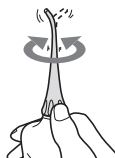

6 Használat után az üzempcsolóval kapcsolja ki a fegyvséget.

- Akkor kapcsolja ki, amikor a szórófej még a szájában van, a víz fröcskölésének megakadályozása érdekében.

► Fogak közötti rés tisztítása

(Tisztítás a víztartály egyszeri feltöltésével)
INTERDENTAL (INTERDENTÁLIS) üzemmódban

- Irányítsa a vízugarat a \triangle zóna felé a fogak között.
- Mozgassa a következő réshez a fogak között, amíg a vízugar szünetel.
- Irányítsa a fogak elülső oldala felől a hátsó oldala felé.
- Teljesen feltöltött víztartállyal a készülék kb. 2 percig működik.



(Tisztítás bőséges vízzel)
JET (SUGÁR) üzemmódban

- Irányítsa a vízugarat a \triangle zóna felé a fogak között.
- Irányítsa a fogak elülső oldala felől a hátsó oldala felé.
- Teljesen feltöltött víztartállyal a készülék kb. 35 másodpercig működik.



► Ínytasak tisztítása

AIR IN (REGULAR) [LEVEGŐ BE (NORMÁL)] üzemmódban

- Irányítsa a vízugarat a fogak és az íny közötti részbe.
- Lassan mozgassa a vízugarat az íny mentén.
- Tisztítsa meg a fog elejét és hátulját, valamint az őrlőfogak mögött.
- Az íny problémás területeit tisztítsa AIR IN (SOFT) [LEVEGŐ BE (LÁGY)] üzemmódban.
- * Ne tisztítsa az ínytasakot JET (SUGÁR) üzemmódban, mivel a vízugar túl erős.



► Az íny ápolása

AIR IN (REGULAR) [LEVEGŐ BE (NORMÁL)] üzemmódban

- Az íny masszírozása.
- Gyengéden masszírozza az íny problémás területeit AIR IN (SOFT) [LEVEGŐ BE (LÁGY)] üzemmódban.



Teendők használat után

1. Nyissa fel a víztartály zárósapkáját és öntse ki a vizet.
2. Nyomja meg az üzemkapcsolót és eressze ki a vizet.
 - Mindaddig működtesse, amíg víz jön ki, majd kapcsolja ki az üzemkapcsolóval.
3. Állítsa a főegységet a töltőbe.
4. A szórófej kioldó gomb megnyomásával távolítsa el a szórófejet a főegységről és helyezze a szórófejtartóra.

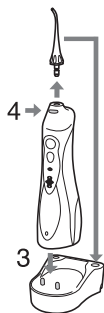
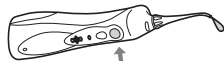
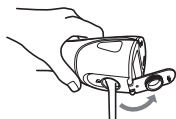

Tisztítás

1. Húzza ki lefelé a víztartályt.



2. Tisztítsa meg vízzel.



- Távolítsa el az azonosítógyűrűt és tisztítsa meg vízzel.
- Ne tisztítsa 50 °C-nál melegebb vízzel.
- Ha tisztítószert használ, akkor használjon mosogatáshoz alkalmasat. Öblítse ki alaposan vízzel, hogy ne maradjon benne tisztítószert a tisztítás után.
- Törölje le a nedvességet egy törülruhával és hagyja megszáradni egy jól szellőző területen.

Tisztítsa meg óvatosan egy puha ecsettel a szívócső hegyénél található szűrőt.

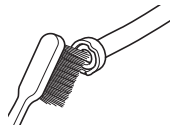

3. Törölje le a vizet egy törülruhával stb. és szárítsa meg.
4. Igazítsa és csúsztassa a víztartályt a vátatba és rögzítse.

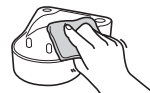

Használjon törülruhát a vízfoltok letörléséhez a töltőről.

- Soha ne használjon hígítót, benzint, alkoholt, mert ezzel az alkatrészek elszíneződését vagy megrepedését okozhatja.
- Ne tisztítsa vízzel a töltőt.
- Körülbelül hat havonta egyszer tisztítsa meg a csatlakozódugó érintkezőit egy száraz törülruhával.

Gyakran Ismételt Kérdések

Kérdés	Válasz
Lemerül az akkumulátor, ha sokáig nem használom a készüléket?	▶ Ha a készüléket több mint 6 hónapig nem használja, akkor az akkumulátor gyengülhet (akkumulátorsav kifolyhat stb.) 6 havonta egyszer töltsse fel teljesen az akkumulátort.
Minden használat előtt fel lehet tölteni az akkumulátort?	▶ Igen, de ajánlott, hogy akkor töltsse az akkumulátort, ha az lemerült. Az akkumulátor élettartama változik a használat és tárolás körülményeitől függően.

Hibaelhárítás

Probléma	Lehetséges ok	Művelet
A készülék nem működik.	▶ Épp most vásárolta a készüléket vagy több mint 6 hónapon át nem használta.	▶ Töltsse a készüléket legalább 23 órán át. (Lásd 218. oldal.)
A készülék csak néhány percig használható akkor is, ha fel van töltve.	▶ Túl kevés ideig töltötte. ▶ A főegység nem áll függőlegesen a töltőben. (Lásd 218. oldal.) ▶ Az akkumulátor élettartama lejárt (kb. 3 év).	▶ Állítsa a főegységet függőlegesen, hogy annak alja érintkezzen a töltő töltőrészével. ▶ Az akkumulátor elérte az élettartamának végét. (Lásd 223. oldal.)
A víznyomás alacsony.	▶ A szűrőfej eltömődött. ▶ A szűrőfej szája megsérült. ▶ A szűrő eltömődött.	▶ Cserélje ki a szűrőfejet. ▶ Tisztítsa meg a szűrőt. (Lásd 221. oldal.)
A víz nem tud távozni.	▶ A főegység túl gyakran megdől használat közben.	▶ Használja függőleges helyzetben a főegységet. (Lásd 219. oldal.)

Ha a problémákat továbbra sem sikerült elhárítani, akkor a javításért vegye fel a kapcsolatot azzal az üzlettel, ahol vásárolta a készüléket vagy egy Panasonic hivatalos márkaszerviz-központtal.

Akkumulátor-élettartam

Az akkumulátor élettartama körülbelül 3 év körülbelül heti egy töltés esetén (ha egy személy használja).

Ha a működési idő sokkal rövidebb még teljes töltés után is, az akkumulátor elérte az élettartamának végét. (Az akkumulátor működési élettartama eltérő lehet a használatól és a tárolási körülményektől függően)

Márkaszerviz-központban cseréltesse az akkumulátort.

A beépített akkumulátor eltávolítása

A készülék leselejtezése előtt távolítsa el a beépített tölthető akkumulátort.

Az akkumulátort a hivatalosan kijelölt helyen ártalmatlanítsa, ha van ilyen. Ez az ábra csak akkor érvényes, ha selejtezzi a készüléket, és nem javítja meg azt. Ha saját maga szereli szét a készüléket, akkor a továbbiakban nem lesz vízálló, ami meghibásodáshoz vezethet.

- Az akkumulátor eltávolításakor vegye le a készüléket a töltőről.
- Nyomja meg a főkapcsolót a bekapcsoláshoz, és hagyja bekapcsolva, amíg az akkumulátor teljesen lemerül.
- Hajtsa végre az ① – ⑥. lépéseket, majd emelje fel és vegye le az akkumulátort!
- Ügyeljen arra, hogy ne zárja rövidre az eltávolított akkumulátor pozitív és negatív termináljait, és szigetelje a terminálokat szigetelőszalag használatával.

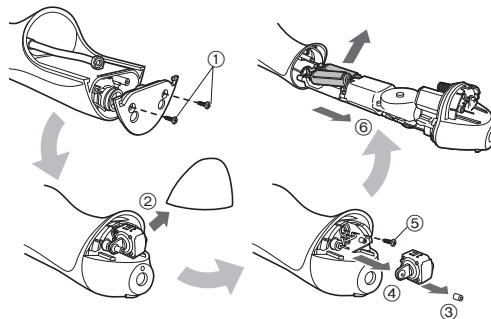

Környezetvédelem és anyag-újrafelhasználás

A készülék nikkel-metál-hidrid akkumulátort tartalmaz.

Az akkumulátort feltétlenül valamelyik hivatalosan kijelölt helyen ártalmatlanítsa, ha van ilyen az országban!

Műszaki adatok

Áramellátás	Tekintse meg a termék névtábláját (Automatikus feszültségátalakítás)
Töltési idő	Kb. 15 óra
Teljesítményfelvétel	Kb. 1 W
Shivattyú frekvencia	1 400 impulzus/perc*
Víznyomás	INTERDENTAL (INTERDENTÁLIS): Kb. 590 kPa (kb. 6,0 kgf/cm ²) JET (SUGÁR): Kb. 590 kPa (kb. 6,0 kgf/cm ²) AIR IN (REGULAR) [LEVEGŐ BE (NORMÁL)]: Kb. 390 kPa (kb. 4,0 kgf/cm ²) AIR IN (SOFT) [LEVEGŐ BE (LÁGY)]: Kb. 200 kPa (kb. 2,0 kgf/cm ²)
Üzemidő	Kb. 15 perc*, kb. 60 perc** (20 °C-on teljes töltöttségénél)
Tartály térfogata	Kb. 130 mL (kb. 35 másodperc*, kb. 120 másodperc**)
Méreték	Főegység: 197 (Ma) x 59 (Sz) x 75 (Mé) mm (A szórófejet nem tartalmazza) Töltő: 40 (Ma) x 93 (Sz) x 98 (Mé) mm
Tömeg	Főegység: Kb. 305 g (A szórófejet tartalmazza) Töltő: Kb. 180 g
Levegőben terjedő akusztikai zaj	65 (dB (A) 1 pW teljesítménynél)

* AIR IN (REGULAR) [LEVEGŐ BE (NORMÁL)] üzemmód használatakor

** INTERDENTAL (INTERDENTÁLIS) üzemmód használatakor

Ezt a készüléket kizárólag háztartási használatra tervezték.

A szórófej cseréje (külön vásárolható meg)

- Ha a szórófej hegye eldeformálódik, kérjük, cserélje ki új szórófejre.
- A szórófej fogyóeszköz. A szórófejet higiéniai okokból újra kell cserélni legalább 6 havonta, még akkor is, ha az alakja nem változott meg.



Új szórófej (hegy)



Deformálódott (elhasznált) szórófej (hegy)

Alkatrész szám	Csere szórófej EW1411-hez	
EW0950	A szórófej	

Műszaki adatok:

Minőségtanúsítás

Motorfeszültség: 2,4 V DC egyenfeszültség

Töltési idő: 15 óra

Ezt a készüléket kizárólag háztartási használatra tervezték.

Tápellátás: beépített akkumulátor

Tápfeszültség: 2,4 V egyenfeszültség

Méretek (szélességxmagasságxmélység):

197 mm × 59 mm × 75 mm

Tömeg: 305 g

Hálózati tápegység és akkumulátor töltő adatai:

Típus: RE8-47

Hálózati feszültség: 100-240 V AC, 50-60 Hz

(Automatikus feszültségátalakítás)

Áramfelvétel: 37 mA

Terhelhetőség: 88 mA

Érintésvédelmi osztály: II.

Méretek (szélességxmagasságxmélység):

40 mm × 93 mm × 98 mm

Tömeg: 180 g

Megjegyzés: A műszaki adatok változtatásának jogát fenntartjuk.

A tömeg és méret adatok megközelítő értékek.

Tájékoztatás felhasználók számára az elhasználtott készülékek, szárazelemek és akkumulátorok begyűjtéséről és ártalmatlanításáról
Csak az Európai Unió és olyan országok részére, amelyek begyűjtő rendszerekkel rendelkeznek



A termékeken, a csomagoláson és/vagy a kísérő dokumentumokon szereplő szimbólumok azt jelentik, hogy az elhasználtott elektromos és elektronikus termékeket, szárazelemeket és akkumulátorokat tilos az általános háztartási hulladékkal keverni.

Az elhasználtott készülékek, szárazelemek és akkumulátorok megfelelő kezelése, hasznosítása és újrafelhasználása céljából, kérjük, hogy a helyi törvényeknek, megfelelően juttassa el azokat a kijelölt gyűjtőhelyekre.

E termékek, szárazelemek és akkumulátorok előírászerű ártalmatlanításával Ön hozzájárul az értékes erőforrások megóvásához, és megakadályozza az emberi egészség és a környezet károsodását. Amennyiben a begyűjtéssel és újrafelhasználással kapcsolatban további kérdése lenne, kérjük, érdeklődjön a helyi önkormányzatnál.

E hulladékok szabálytalan elhelyezését a nemzeti jogszabályok büntethetik.

Megjegyzés a szárazelem- és akkumulátor-szimbólummal kapcsolatban (alsó szimbólumpélda)

Ezek a szimbólumok kémiai szimbólummal együtt alkalmazhatók. Ebben az esetben teljesíti az EU irányelvnek vegyi anyagra vonatkozó követelményét.



Cuprins

Măsuri de siguranță	230	Întrebări adresate frecvent	238
Domeniul de utilizare	233	Depanare	238
Identificarea părților componente.....	233	Durata de viață a acumulatorului	239
Încărcarea.....	234	Îndepărtarea acumulatorului încorporat... 239	
Mod de utilizare	234	Specificații.....	240
După utilizare	237	Schimbarea duzei (vândută separat)....	240
Curățare.....	237		

Vă mulțumim că ați achiziționat acest produs Panasonic.
Înainte de a utiliza acest dispozitiv, vă rugăm să citiți toate aceste instrucțiuni și să le păstrați pentru referințe ulterioare.

Avertisment

- Nu scufundați în și nu spălați cu apă încărcătorul. În caz contrar, există risc de electrocutare sau incendiu din cauza unui scurtcircuit.
- Deconectați întotdeauna ștecărul de alimentare de la priză când curățați încărcătorul.
Nerespectarea acestei instrucțiuni poate provoca electrocutare sau rănire.
- Cablul de alimentare nu poate fi înlocuit. În cazul în care cablul este deteriorat, încărcătorul trebuie eliminat.
Nerespectarea acestei instrucțiuni poate provoca un accident sau rănire.
- Irigatoarele orale pot fi utilizate de copiii în vârstă de peste 8 ani și de persoanele cu capacități fizice, senzoriale sau mintale reduse sau lipsite de experiență și cunoștințe, sub supraveghere.

- Irigatoarele orale trebuie utilizate doar cu apă rece sau caldă, sau cu soluții specifice, așa cum au fost ele definite în instrucțiunile producătorului.
- Copiii nu trebuie lăsați să se joace cu acest dispozitiv.
- Simbolul următor indică faptul că o unitate de alimentare detașabilă specifică este necesară pentru conectarea aparatului electric la rețeaua de alimentare. Referința tipului unității de alimentare este marcată lângă simbol.



Măsurile de siguranță

Pentru a reduce riscul de rănire, deces, electrocutare, incendiu și pagube aduse proprietății, trebuie respectate întotdeauna următoarele măsuri de siguranță.

Explicarea simbolurilor

Următoarele simboluri sunt utilizate pentru a clasifica și descrie nivelul de risc, rănire și pagube aduse proprietății, care pot avea loc atunci când semnificația acestora nu este luată în considerare și are loc o utilizare necorespunzătoare.



PERICOL

Indică un risc potențial care va cauza rănirea gravă sau moartea.



AVERTISMENT

Indică un risc potențial care poate cauza rănirea gravă sau moartea.



ATENȚIE

Indică un pericol care poate cauza o pagubă minoră sau pagube materiale.

Următoarele simboluri sunt utilizate pentru a clasifica și descrie tipul instrucțiunilor care trebuie respectate.



Acest simbol este utilizat pentru a alerta utilizatorii asupra unei proceduri specifice de utilizare care nu trebuie efectuată.



Acest simbol este utilizat pentru a alerta utilizatorii asupra unei proceduri specifice de utilizare care trebuie efectuată, astfel încât dispozitivul să poată fi utilizat în siguranță.



AVERTISMENT

► Prevenirea accidentelor

A nu se păstra în locuri accesibile copiilor sau sugarilor.

Nu îi lăsați să folosească produsul.

- Procedând astfel, există risc de accidente sau leziuni provocate de înghițirea accidentală a pieselor detașabile.

► Sursa de alimentare

Nu conectați sau deconectați ștecărul de alimentare la/de

la o priză dacă aveți mâna udă.

- În caz contrar, există risc de electrocutare sau rănire.

Nu scufundați în și nu spălați cu apă încărcătorul.

Nu așezați niciodată încărcătorul pe sau lângă chiuveta sau cada plină cu apă.

A nu se utiliza atunci când cablul sau ștecărul de alimentare sunt deteriorate sau când conectarea la priză nu este adecvată.

Nu deteriorați, modificați, îndoiiți forțat, smuciți, răsuciți sau strângeți în mănunchi cablul.

De asemenea, nu ciupiți și nu așezați obiecte grele deasupra cablului.

- În caz contrar, există risc de electrocutare sau incendiu din cauza unui scurtcircuit.

Nu utilizați decât încărcătorul furnizat. De asemenea, nu încărcați alte produse utilizând încărcătorul furnizat.

- Procedând astfel există risc de arsuri sau incendiu din cauza unui scurtcircuit.



AVERTISMENT

A nu se utiliza astfel încât să fie depășite valorile nominale ale prizei sau ale cablurilor.



- Depășirea valorii nominale prin conectarea prea multor ștecăre de alimentare la o singură priză poate provoca incendiu din cauza supraîncălzirii.

Asigurați-vă întotdeauna că aparatul este conectat la o sursă de alimentare cu electricitate care să fie compatibilă cu tensiunea nominală menționată pe încărcător.



Introduceți complet ștecărul de alimentare.

- Nerespectarea acestei instrucțiuni poate cauza incendiu sau electrocutare.

► În cazul unei anomalii sau al unei defecțiuni

Opriti imediat utilizarea și scoateți ștecărul de alimentare dacă apar anomalii sau defecțiuni.

- Nerespectarea acestei instrucțiuni poate cauza incendiu, electrocutare sau leziuni.

<Anomalii sau defecțiuni>



- **Unitatea principală sau încărcătorul sunt deformatate sau anormal de fierbinți.**
- **Unitatea principală sau încărcătorul miroasă a ars.**
- **Se aude un sunet ciudat în timpul încărcării sau utilizării unității principale sau încărcătorului.**
- Solicitați imediat verificarea sau repararea la un centru de service autorizat.

► Acest produs

Acest produs este prevăzut cu un acumulator încorporat. A nu se arunca în flăcări sau în vecinătatea surselor de căldură.



- În caz contrar, există risc de supraîncălzire, aprindere sau explozie.

Nu efectuați modificări sau reparații.



- În caz contrar, există risc de incendiu, electrocutare sau rănire.
Contactați un centru de service autorizat pentru reparații (schimbarea acumulatorului etc.).

Nu dezamblați produsul decât atunci când doriți să-l aruncați.



- În caz contrar, există risc de incendiu, electrocutare sau rănire.

► Curățare

Deconectați întotdeauna ștecărul de alimentare de la priză când curățați încărcătorul.



- Nerespectarea acestei instrucțiuni poate provoca electrocutare sau rănire.

Curățați regulat ștecărul de alimentare pentru a preveni acumularea prafului (o dată la șase luni).



- Nerespectarea acestei instrucțiuni poate provoca incendiu din cauza problemelor de izolare provocate de umiditate.
Deconectați ștecărul de alimentare și ștergeți-l cu o cârpă uscată.

Acest aparat nu este destinat utilizării de către persoane (inclusiv copii) cu capacități fizice, senzoriale sau mentale reduse sau lipsă de experiență și cunoștințe, decât dacă au fost supravegheate sau au primit instrucțiuni privind utilizarea aparatului de la o persoană responsabilă pentru siguranța lor. Copiii trebuie să fie supravegheați pentru a asigura că nu se joacă cu aparatul.



- Nerespectarea acestei instrucțiuni poate provoca un accident sau rănire.

Cablul de alimentare nu poate fi înlocuit. În cazul în care cablul este deteriorat, încărcătorul trebuie eliminat.



- Nerespectarea acestei instrucțiuni poate provoca un accident sau rănire.

ATENȚIE

► Prevenirea deteriorării dinților și gingiilor

Persoanele care nu pot acționa acest aparat nu trebuie să-l utilizeze.

 Persoanele cu simțuri orale slabe nu trebuie să utilizeze acest aparat.

- Procedând astfel există risc de leziuni la nivelul dinților și gingiilor.

Persoanele care pot avea o afecțiune parodontală, care urmează un tratament stomatologic sau care sunt îngrijorate din cauza unor simptome orale trebuie să consulte un dentist înainte de utilizare.

- Nerespectarea acestor indicații poate duce la leziuni dentare și ale gingiilor.

► Acest produs

 A nu se utiliza în alt scop decât pentru curățarea orală.

- Procedând astfel se poate cauza un accident sau rănirea când fluxul de apă este îndreptat spre ochi, nas, urechi sau gât.

 Nu umpleți rezervorul cu apă la o temperatură mai mare de 40 °C.

- Procedând astfel se pot cauza arsuri.

 Nu folosiți în comun duza împreună cu familia sau alte persoane.

- Procedând astfel există risc de infecție sau inflamație.

► Rețineți următoarele măsuri de precauție

Nu lăsați obiecte de metal sau gunoaie să se lipească de ștecărul de alimentare.

 - În caz contrar, există risc de electrocutare sau incendiu din cauza unui scurtcircuit.

 Nu-l scăpați pe jos și nu-l supuneți la șocuri.

- În caz contrar, există risc de rănire.

 Nu înfășurați cablul în jurul încărcătorului atunci când acesta nu este utilizat.

- Procedând astfel, există riscul ca firul din interiorul cablului să se rupă, putând provoca incendiu din cauza unui scurtcircuit.

 Deconectați ștecărul de alimentare de la priză atunci când nu utilizați aparatul o perioadă mai lungă de timp.

- Nerespectarea acestei instrucțiuni poate provoca electrocutare sau incendiu din cauza scurgerilor de electricitate provocate de probleme de izolare.

 Deconectați ștecărul de alimentare apucând de el și nu de cablu.

- Nerespectarea acestei instrucțiuni poate provoca electrocutare sau incendiu din cauza unui scurtcircuit.

După utilizare, îngrijiți și curățați întotdeauna aparatul. (Consultați pagina 237.)

 - Nerespectarea acestei instrucțiuni vă poate provoca probleme de sănătate, dacă aparatul se utilizează fără a fi păstrat curat, din cauza propagării mușcăiului și bacteriilor.

► Eliminarea acumulatorului

PERICOL

Acumulatorul este destinat exclusiv utilizării cu acest aparat. Nu utilizați acumulatorul cu alte produse.

Nu încărcați acumulatorul după ce a fost scos din produs.

• Nu-l aruncați în foc și nu aplicați căldură.

• Nu lipiți, dezasamblați sau modificați acumulatorul.

 • Nu lăsați bornele pozitivă și negativă ale acumulatorului să intre în contact una cu cealaltă prin intermediul unor obiecte metalice.

• Nu transportați sau depozitați acumulatorul împreună cu bijuterii metalice precum coliere și agrafe de păr.

• Nu desfaceți niciodată tubul.

- În caz contrar, există risc de supraîncălzire, aprindere sau explozie.

AVERTISMENT

După scoaterea acumulatorului, nu-l lăsați la îndemâna copiilor sau a bebelușilor.



- Acumulatorul va produce leziuni corpului dacă este înnghițit accidental.

Dacă se întâmplă acest lucru, consultați imediat un medic.

Dacă lichidul din acumulator se scurge în afară, aplicați următoarele proceduri. Nu atingeți acumulatorul cu mâinile goale.



- Lichidul din acumulator poate cauza orbire dacă intră în contact cu ochii.

Nu vă frecați ochii. Spălați imediat cu apă curată și consultați un medic.

- Lichidul acumulatorului poate cauza inflamații sau leziuni dacă intră în contact cu pielea sau hainele.

Spălați bine cu apă curată și consultați un medic.

Domeniul de utilizare

- Nu puneți sare, apă de gură sau alte substanțe chimice în rezervorul de apă. Procedând astfel pot apărea defecțiuni.
- Nu uscați unitatea principală cu un uscător de păr sau un radiator cu ventilator. Procedând astfel se poate cauza o defecțiune sau deformare a pieselor.
- Nu ștergeți cu dizolvanți, benzină, alcool etc. Procedând astfel se poate cauza o defecțiune, fisură sau decolorare a pieselor.
- Păstrați aparatul după utilizare într-un loc cu umiditate scăzută. Lăsarea aparatului în baie poate cauza o defecțiune.

Identificarea părților componente

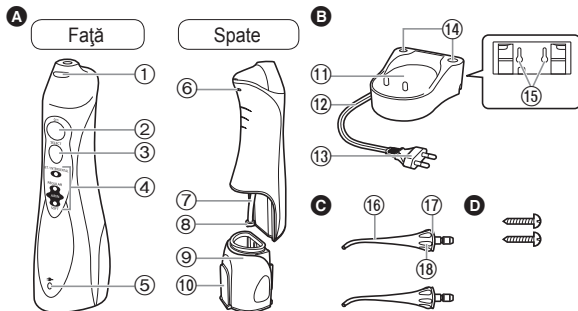

A Unitate principală

- 1 Buton de eliberare a duzei
- 2 Întrerupător de pornire [0/1]
- 3 Comutator de mod
- 4 Indicator mod
- 5 Indicator de încărcare
- 6 Orificiu de ventilație
- 7 Tub flexibil de aspirație
- 8 Filtru
- 9 Rezervor de apă
- 10 Capac pentru rezervorul de apă

B Încărcător (RE8-47/RE8-53) (Forma ștecărului de alimentare diferă în funcție de regiune.)

- 11 Secțiune încărcare
 - 12 Cablu
 - 13 Ștecăr de alimentare
 - 14 Suporturi pentru duze
 - 15 Găuri de șuruburi pentru montarea pe perete
- Încărcătorul poate fi montat pe un perete folosind două șuruburi din lemn.

C Duză (x2)

- 16 Duză
- 17 Inel de identificare
- 18 Mâner duză

D 2 suruburi

Notă

Este posibil să fie umezeală în interiorul unității principale (rezervorul de apă și tubul flexibil de aspirație), rămasă din apa distilată folosită pentru testarea produsului.

Încărcarea

► Pe blatul de la baie sau pe o etajeră

1. Așezați cablul în dreapta, stânga sau centrul ghidajului cablului, în funcție de unde va fi așezat încărcătorul.
2. Așezați încărcătorul pe o suprafață dreaptă și sigură.
3. Conectați ștecărul de alimentare.

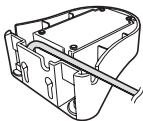

1 Introduceți unitatea principală pentru a sta dreaptă în secțiunea de încărcare.

Indicatorul de încărcare se va aprinde.

- Asigurați-vă că ați așezat unitatea principală dreaptă. Dacă unitatea principală este înclinată sau nu este în contact direct cu încărcătorul, este posibil să nu se încarce corect.
- Încărcarea va fi finalizată în aproximativ 15 ore.
- Becul nu se stinge nici atunci când încărcarea se încheie.
- Unitatea principală va asigura un timp de funcționare de aproximativ 15 minute când acumulatorul este complet încărcat. (Durata de funcționare se va scurta pe măsură ce bateriile se uzează.)

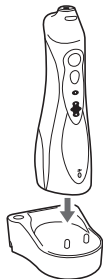

2 Deconectați ștecărul de alimentare după ce încărcarea este completă.

- Performanța acumulatorului nu va fi afectată chiar dacă este încărcat mai mult de 15 ore.

Note

- Când folosiți aparatul pentru prima dată sau dacă nu a fost utilizat mai mult de jumătate de an, este posibil ca indicatorul de încărcare să nu se aprindă timp de mai multe minute după ce încărcarea începe sau timpul de funcționare poate deveni mai scurt. În astfel de cazuri, încărcăți acumulatorul timp de 23 de ore sau mai mult.
- Temperatura ambientală recomandată pentru încărcare este de 0 – 35 °C. Performanța acumulatorului poate scădea în condiții de temperaturi extrem de scăzute sau ridicate și este posibil să nu fie încărcat corespunzător.

Mod de utilizare

1 Atașați bine duza la unitatea principală.



2 Deschideți capacul rezervorului de apă, țineți unitatea principală dreaptă și umpleți rezervorul cu apă.

- Utilizați întotdeauna apă de la robinet proaspătă sau apă caldă.
- Dacă apa pare rece, folosiți apă caldă cu o temperatură de 40 °C sau mai puțin.







3 Închideți capacul rezervorului de apă, asigurându-vă că se blochează în poziție.



4 Apăsați comutatorul de mod și selectați modul de jet de apă dorit.

- Indicatorul de mod va lumina modul selectat anterior. Dacă aparatul nu este utilizat mai mult de 30 de zile sau după ce aparatul a fost complet încărcat din starea de descărcare completă, modul este inițializat la AIR IN (SOFT) [AER INT (DELICAT)]. (Când acumulatorul este golit, modul va fi resetat, dar aceasta nu este o defecțiune.)
- Dacă doriți să folosiți un mod diferit, apăsați comutatorul de mod până când se schimbă la setarea dorită. Apăsarea comutatorului de mod va schimba modul de la AIR IN (SOFT) [AER INT (DELICAT)] la AIR IN (REGULAR) [AER INT (NORMAL)] la JET (JET) și la INTERDENTAL (INTERDENTAL).

Mod	Descriere
 <p>JET / INTERDENTAL REGULAR AIR IN SOFT</p>	<p>Modul INTERDENTAL (INTERDENTAL) (indicatorul clipește)</p> <ul style="list-style-type: none"> Un rezervor de apă umplut complet asigură aproximativ 2 minute de utilizare. Acest mod este pentru îngrijire concentrată în zonele dintre dinți cu flux de apă intermitent.
 <p>JET / INTERDENTAL REGULAR AIR IN SOFT</p>	<p>Modul JET (JET) (indicatorul este aprins)</p> <ul style="list-style-type: none"> Un rezervor de apă umplut complet asigură aproximativ 35 secunde de utilizare. Acest mod este pentru îngrijire concentrată în zonele dintre dinți cu flux de apă puternic.
 <p>JET / INTERDENTAL REGULAR AIR IN SOFT</p>	<p>Modul AIR IN (REGULAR) [AER INT (NORMAL)]</p> <ul style="list-style-type: none"> Acest mod este pentru curățarea buzunarului parodontal și îngrijirea gingiilor.
 <p>JET / INTERDENTAL REGULAR AIR IN SOFT</p>	<p>Modul AIR IN (SOFT) [AER INT (DELICAT)]</p> <ul style="list-style-type: none"> Acest mod este pentru masarea delicată a gingiilor.

Note

- Când utilizați aparatul pentru prima dată, apăsați întrerupătorul de pornire pentru a porni aparatul și testați fiecare dintre modurile de jet de apă cu rezervorul plin cu apă.
- Aparatul nu poate funcționa la o temperatură ambientală de aproximativ 5 °C sau mai scăzută.
- Nu țineți vârful duzei apăsat tare pe dinți sau gingii.
- Deoarece placa lipită pe suprafața dinților nu poate fi îndepărtată numai cu jet de apă, perierea este întotdeauna necesară. Se recomandă să curățați interiorul gurii cu flux de apă după perierea dinților.
- Nu operați unitatea principală când este goală decât pentru a scurge toată apa rămasă după utilizare. Operarea unității principale fără apă poate duce la o defecțiune.

5 Așezați duza în gură și închideți gura încet înainte de a apăsa întrerupătorul de pornire.

- Pentru utilizare, așezați fața deasupra unei chiuvete și, cu unitatea principală în poziție dreaptă și duza deasupra, ridicați cotul.
- Apăsarea comutatorului de mod în timpul utilizării va schimba modul.
- Dacă duza este înclinată prea mult, apa va ieși prin orificiul de ventilație în loc să iasă prin duză. (Orificiul de ventilație din spatele unității principale permite absorbția mai ușoară a apei din tub.)



Răsuciți mânerul duzei pentru a regla direcția fluxului de apă.

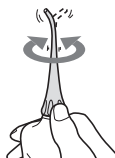

6 După utilizare, apăsați întrerupătorul de pornire pentru a opri unitatea principală.

- Opriiți funcționarea cu duza încă în gură pentru a împiedica împrôșcarea apei.

► Curățarea spațiului dintre dinți

(Se va curăța cu o umplere a rezervorului de apă)

În modul **INTERDENTAL (INTERDENTAR)**

- Îndreptați fluxul de apă pe zona Δ dintre dinți.
- Treceți la spațiul următor dintre dinți în timp ce fluxul de apă este întrerupt.
- Îndreptați dinspre partea din față spre spatele dinților.
- Un rezervor de apă umplut complet asigură aproximativ 2 minute de utilizare.



(Se va curăța cu multă apă)

În modul **JET (JET)**

- Îndreptați fluxul de apă pe zona Δ dintre dinți.
- Îndreptați dinspre partea din față spre spatele dinților.
- Un rezervor de apă umplut complet asigură aproximativ 35 secunde de utilizare.



► Curățarea buzunarului parodontal

În modul **AIR IN (REGULAR) [AER INT (NORMAL)]**

- Îndreptați fluxul de apă spre spațiul dintre dinți și gingie.
- Deplasați încet fluxul de apă de-a lungul gingiei.
- Curățați fața și spatele dinților și în spatele molarilor.
- Curățați zonele cu probleme ale gingiei în modul AIR IN (SOFT) [AER INT (DELICAT)].
- * Nu curățați buzunarul parodontal în modul JET (JET) deoarece forța fluxului de apă este prea mare.



► Îngrijirea gingiilor

În modul **AIR IN (REGULAR) [AER INT (NORMAL)]**

- Stimulați gingia.
- Stimulați ușor zonele cu probleme ale gingiei în modul AIR IN (SOFT) [AER INT (DELICAT)].



După utilizare

1. Deschideți capacul rezervorului de apă și scurgeți apa afară.

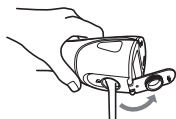

2. Porniți întrerupătorul de pornire și scurgeți apa.

- Operați până când nu mai apare apă și apoi opriți întrerupătorul de pornire.

3. Așezați unitatea principală în încărcător.

4. În timp ce apăsați butonul de eliberare a duzei, scoateți duza din unitatea principală și așezați-o pe suportul pentru duză.

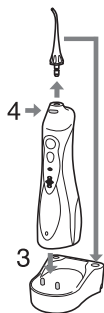
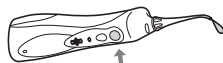

Curățare

1. Trageți rezervorul de apă în jos pentru a-l scoate.



2. Curățați cu apă.



- Scoateți inelul de identificare și curățați cu apă.
- Nu spălați cu apă fierbinte peste 50 °C.
- Dacă utilizați un detergent, folosiți unul adecvat pentru vase. Clătiți bine cu apă pentru a vă asigura că nu rămâne detergent după curățare.
- Ștergeți umezeala cu un prosop și lăsați să se usuce într-o zonă bine aerisită.

Frecăți ușor filtrul situat în vârful tubului flexibil de aspirație folosind o perie moale.

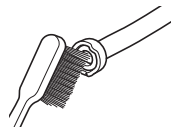

3. Ștergeți apa cu un prosop etc. și uscați.

4. Aliniați și glisăți rezervorul de apă de-a lungul canalului și instalați-l bine.

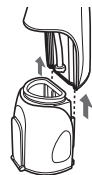

Folosiți o lavetă pentru a șterge petele de pe încărcător.

- Nu utilizați niciodată solvenți, benzină sau alcool, deoarece acestea ar putea cauza funcționarea defectuoasă sau fisurarea / decolorarea pieselor.
- Nu curățați încărcătorul cu apă.
- Aproximativ o dată la șase luni, ștergeți pini ștecărilor de alimentare cu o lavetă uscată.



Întrebări adresate frecvent

Întrebare	Răspuns
Va fi uzat complet acumulatorul după o perioadă lungă în care nu a fost folosit?	▶ Când aparatul nu este utilizat 6 luni sau mai mult, acumulatorul poate da semne de uzură (scurgeri ale lichidului acumulatorului, etc.). Încărcați complet acumulatorul o dată la 6 luni.
Poate fi încărcat acumulatorul înainte de fiecare utilizare?	▶ Da, însă se recomandă să încărcați acumulatorul când acesta este descărcat. Durata de funcționare a acumulatorului depinde de modul de utilizare și condițiile de depozitare.

Depanare

Problema	Cauza posibilă	Măsura
Aparatul nu funcționează.	▶ Tocmai ați cumpărat produsul sau nu a fost utilizat mai mult de 6 luni.	▶ Încărcați unitatea cel puțin 23 de ore. (Consultați pagina 234.)
Aparatul poate fi utilizat doar câteva minute, chiar dacă este încărcat.	▶ Perioada de încărcare este scurtă. ▶ Unitatea principală nu stă dreaptă pe încărcător. (Consultați pagina 234.) ▶ Durata de viață a acumulatorului s-a încheiat (aprox. 3 ani).	▶ Așezați unitatea principală dreaptă pentru ca baza să intre în contact cu secțiunea de încărcare a încărcătorului. ▶ Acumulatorul a ajuns la sfârșitul duratei de viață. (Consultați pagina 239.)
Presiunea apei este scăzută.	▶ Duza este înfundată. ▶ Orificiul duzei este obstrucționat. ▶ Filtrul este înfundat.	▶ Înlocuiți duza. ▶ Curățați filtrul. (Consultați pagina 237.)
Apa nu iese.	▶ Unitatea principală este prea înclinată în timpul utilizării.	▶ Folosiți unitatea principală în poziție verticală. (Consultați pagina 235.)

Dacă problemele tot nu pot fi rezolvate, contactați magazinul de unde ați achiziționat aparatul sau un centru service autorizat de Panasonic pentru reparații.

Durata de viață a acumulatorului

Durata de viață a acumulatorului este de aproximativ 3 ani la încărcarea o dată pe săptămână (când este utilizat de o persoană).

Dacă timpul de utilizare este semnificativ mai scurt chiar după încărcarea completă, acumulatorul a ajuns la sfârșitul duratei de viață. (Durata de viață a acumulatorului poate să varieze în funcție de modul de utilizare sau condițiile de păstrare)

Duceți mașina la un centru service autorizat pentru a-i schimba acumulatorul.

Îndepărtarea acumulatorului încorporat

Scoateți acumulatorul reîncărcabil încorporat înainte de aruncarea aparatului.

Asigurați-vă că acumulatorul este predat la un centru desemnat oficial, dacă există.

Această figură trebuie utilizată doar înainte de aruncarea aparatului și nu trebuie folosită pentru a-l repara. Dacă demontați aparatul, acesta nu va mai fi impermeabil, ceea ce poate duce la defectarea sa.

- Scoateți aparatul din încărcător atunci când doriți să îndepărtați acumulatorul.
- Apăsăți întrerupătorul de pornire pentru a porni aparatul și lăsați-l să funcționeze până când acumulatorul este complet descărcat.
- Efectuați pașii de la ① la ⑥ și ridicați bateria, apoi scoateți-o.
- Aveți grijă să nu scurtcircuitați borna pozitivă și cea negativă a acumulatorului scos, de aceea izolați bornele cu bandă.

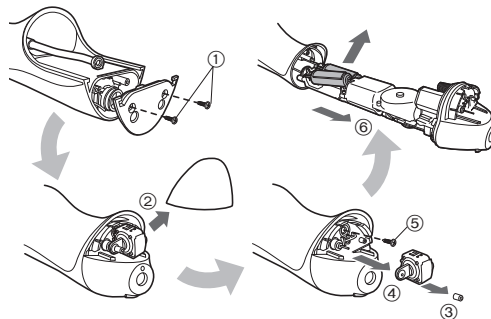

Pentru protecția mediului și reciclarea materialelor

Acest aparat conține un acumulator din hidură de nichel-metal.

Vă rugăm să vă asigurați că bateria este predată într-un punct oficial desemnat, dacă există unul în țara dvs.

Specificații

Sursă de alimentare	Consultați plăcuța de identificare a produsului (conversie automată a tensiunii)
Timp de încărcare	Aprox. 15 ore
Consum de energie	Aprox. 1 W
Frecvență pompă	1 400 impulsuri/minut*
Presiune apă	INTERDENTAL (INTERDENTAR): Aprox. 590 kPa (aprox. 6,0 kgf/cm ²) JET (JET): Aprox. 590 kPa (aprox. 6,0 kgf/cm ²) AIR IN (REGULAR) [AER INT (NORMAL)]: Aprox. 390 kPa (aprox. 4,0 kgf/cm ²) AIR IN (SOFT) [AER INT (DELICAT)]: Aprox. 200 kPa (aprox. 2,0 kgf/cm ²)
Durata de operare	Aprox. 15 minute*, aprox. 60 minute** (la 20 °C, când este complet încărcat)
Volum rezervor	Aprox. 130 ml (aprox. 35 secunde*, aprox. 120 secunde**)
Dimensiuni	Unitate principală: 197 (Î) x 59 (L) x 75 (A) mm (Fără duză) Încărcător: 40 (Î) x 93 (L) x 98 (A) mm
Greutate	Unitate principală: Aprox. 305 g (inclusiv duza) Încărcător: Aprox. 180 g
Poluare sonoră în aer	65 (dB (A) re 1 pW)

* Când utilizați modul AIR IN (REGULAR) [AER INT (NORMAL)]

** Când utilizați modul INTERDENTAL (INTERDENTAR)

Acest produs este destinat exclusiv pentru utilizarea casnică.

Schimbarea duzei (vândută separat)

- Dacă vârful duzei se deformează, vă rugăm să-l înlocuiți cu o duză nouă.
- Duza este o consumabilă. Duza trebuie schimbată cu una nouă aproximativ o dată la 6 luni, din motive de igienă, chiar dacă forma ei nu s-a modificat.



Duză (vârf) nouă



Duză (vârf) deformată (uzată)

Cod articol	Duză de schimb pentru EW1411	
EW0950	Duză	

Depunerea la deșeuri a echipamentelor și a bateriilor vechi Doar pentru Uniunea Europeană și pentru țările cu sisteme de reciclare



Aceste simboluri de pe produse, ambalaje și/sau documentele însoțitoare indică faptul că produsele electrice și electronice, precum și bateriile uzate nu trebuie să fie amestecate cu deșeurile menajere obișnuite.

Pentru un tratament corespunzător, pentru recuperarea și reciclarea produselor vechi și a bateriilor uzate, vă rugăm să le depuneți la punctele de colectare special amenajate, în conformitate cu legislația națională.

Prin depunerea corespunzătoare a acestora la deșeuri, veți ajuta la economisirea unor resurse valoroase și veți preveni potențiale efecte negative asupra sănătății umane și asupra mediului înconjurător.

Pentru mai multe informații despre colectare și reciclare, vă rugăm să contactați autoritățile locale.

Este posibil ca depunerea incorectă la deșeuri să fie pedepsită în conformitate cu legile naționale.

Notă pentru simbolul de baterie (ultimele două exemple de simboluri)

Acest simbol poate fi utilizat în combinație cu un simbol chimic. În acest caz, acesta este conform cu cerințele stabilite de Directivă pentru elementul chimic în cauză.



MEMO

Panasonic Corporation
<http://www.panasonic.com>
© Panasonic Corporation 2015