

Stapled booklet, 120 x 170 mm, 156 pages (incl. 8 pages cover), 2/2c = black + PMS300u

P&G RESTRICTED

Oral-B® GENIUS X





English	6
Polski	15
Český	26
Slovenský	35
Magyar	45
Hrvatski	56
Slovenski	66
Srbija	75
Türkçe	84
România Moldova	93
Ελληνικά	102
Русский	112
Українська	124
Қазақша	135
תִּירָבֵּעַ	147

Internet:

www.oralb.com
www.braun.com
www.service.braun.com

UK

0 800 731 1792

PL

801 127 286
801 1 BRAUN

CZ

800 11 33 22

SK

800 333 233

HU

(06-1) 451-1256

HR

01 / 6690 330

SI

080 2822

TR

0850 220 0911

GR

800 801 3457

RU

8-800-200-20-20

UA

0 800 505 000

KZ

8-800-080-50-52

IL

1-800-666-775

ZA

Consumer Care Line 0860 112 188
(Sharecall charged at local rates)

Braun GmbH
Frankfurter Straße 145
61476 Kronberg/Germany

Basic Charger Type 3757
Handle Type 3771
Charging Stand Type 3755
Travel Case Type 3760
Smart Plug Type 492-5214

90565289/III-19
EN/PL/CZ/SK/HU/HR/SL/RS/TR/RO/MD/
GR/RU/UA/KZ/IL



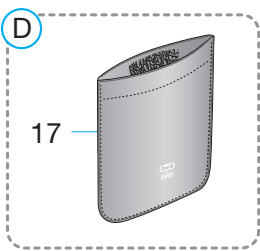
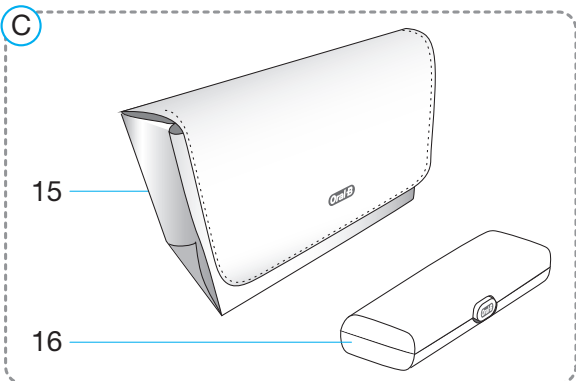
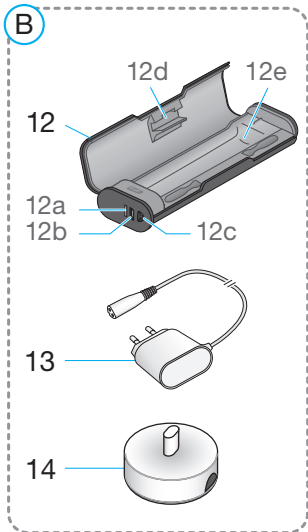
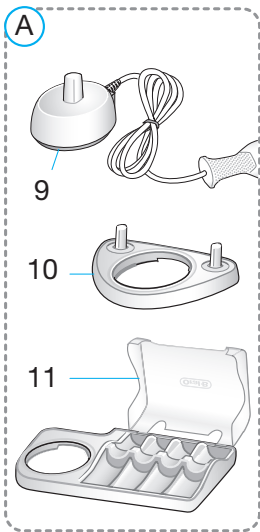
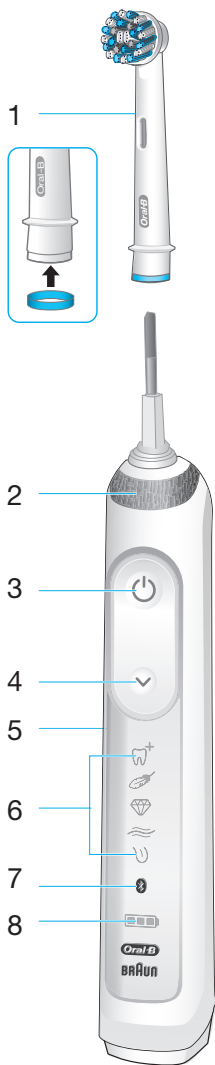

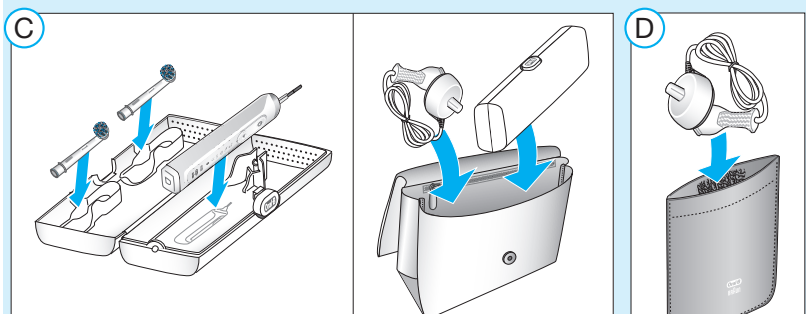
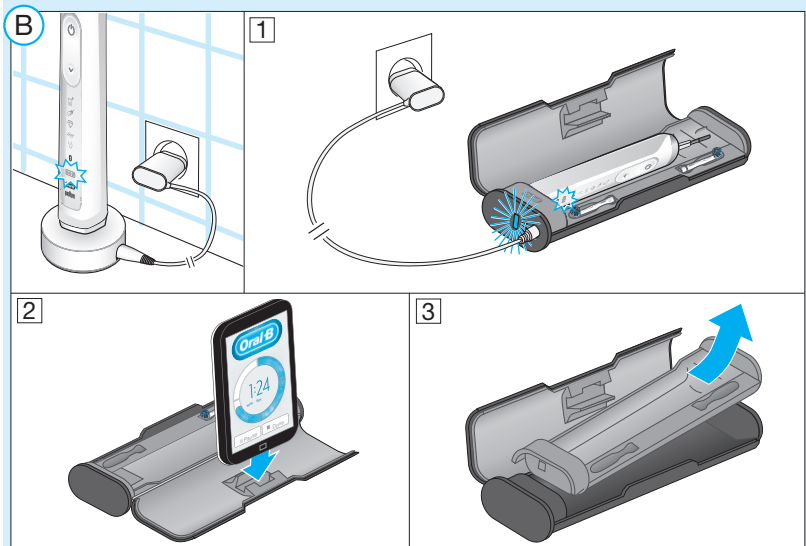
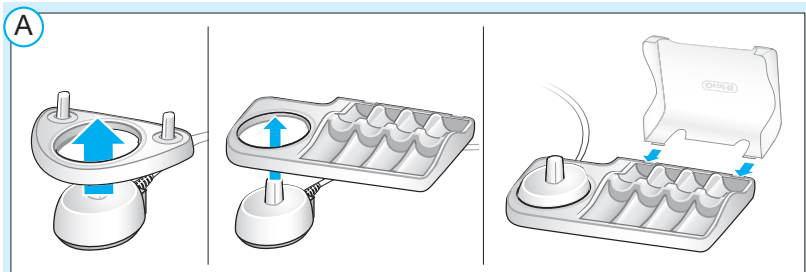

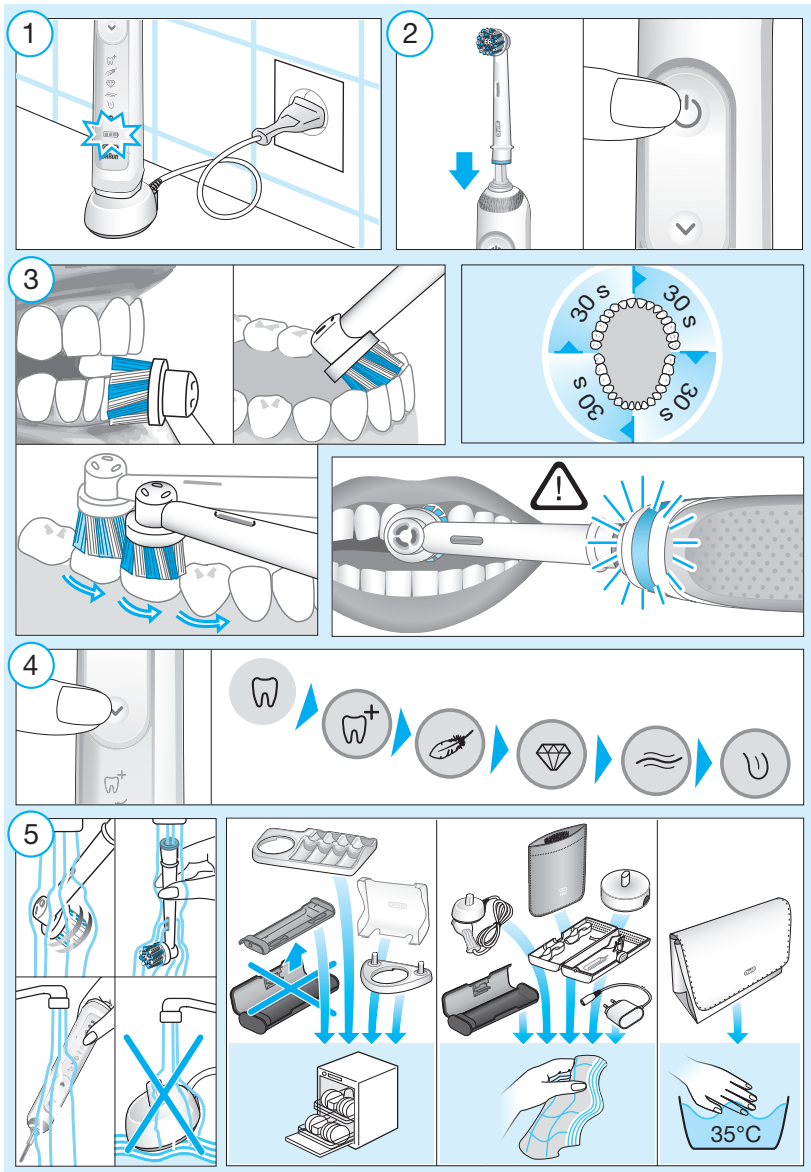

English

Welcome to Oral-B!

Before operating this toothbrush, please read these instructions and save this manual for future reference.

IMPORTANT

- Periodically check the entire product/cords/accessories for damage. A damaged or non-functioning unit should no longer be used. If the product/cords/accessories are damaged, take it to an Oral-B Service Centre. Do not modify or repair the product. This may cause fire, electric shock or injury.
- Usage by children under age 3 is not recommended. Toothbrushes can be used by children and persons with reduced physical, sensory or mental capabilities or lack of experience and knowledge, if they have been given supervision or instruction concerning use of the appliance in a safe way and understand the hazards involved.
- Cleaning and maintenance shall not be performed by children.
- Children shall not play with the appliance.
- Use this product only for its intended use as described in this manual. Do not use attachments which are not recommended by the manufacturer.

Only use the charger provided with your appliance.

WARNING

- Do not place the charger/charging stand, smart plug or charging travel case in water or liquid or store where it can fall or be pulled into a tub or sink. Do not reach for it when fallen into water. Unplug immediately.
- This appliance contains batteries that are non-replaceable. Do not open and disassemble device. For battery recycling please dispose whole device according to local environmental regulations. Opening the handle will destroy the appliance and invalidate the warranty.
- When unplugging, always pull the power plug instead of the cord. Do not touch the power plug with wet hands. This can cause an electric shock.
- If you are undergoing treatment for any oral care condition, consult your dental professional prior to use.
- This toothbrush is a personal care device and is not intended for use on multiple patients in a dental practice or institution.
- Only use the charger and/or special cord set (smart plug) with integrated Safety Extra Low Voltage power supply provided with your appliance. Do not exchange or tamper with any part of it, otherwise there is risk of an electric shock. If charging stand/charging travel case is marked with  C 492-5214, only use Braun/Oral-B special cord set (smart plug) with this identification.
- Small parts may come off, keep out of reach of children.

To avoid brush head breakage which may generate a small parts choking hazard or damage teeth:

- Prior to each use, ensure the brush head fits well. Discontinue use of the toothbrush, if brush head no longer fit properly. Never use without a brush head.
- If the toothbrush handle is dropped, the brush head should be replaced before the next use even if no damage is visible.
- Replace brush head every 3 months or sooner if brush head becomes worn.

- Clean brush head properly after each use (see «Cleaning recommendations» paragraph). Proper cleaning ensures the safe use and functional life of the toothbrush.

Important Information

- Your Oral-B toothbrush can be used with your smartphone (find details under «Connecting your toothbrush to your Smartphone»).
- To avoid electromagnetic interference and/or compatibility conflicts, deactivate *Bluetooth* on your toothbrush handle (5) before using it in restricted surroundings, such as aircrafts or specially marked areas in hospitals.
- Deactivate *Bluetooth* by simultaneously pressing the on/off (3) and mode button (4) for 2 seconds until the *Bluetooth* indicator (7) goes off. Follow the same procedure to reactivate *Bluetooth* again.
- Persons with pacemakers should always keep the toothbrush more than six inches (15 centimeters) from the pacemaker while turned on. Anytime you suspect interference is taking place, deactivate *Bluetooth*.

Description

- 1 Brush head
- 2 Smart Ring
- 3 On/off button
- 4 Brushing mode button
- 5 Handle
- 6 Brushing mode display
- 7 *Bluetooth*[®] indicator
- 8 Charge level display

Accessories (depending on model):

- 9 Basic charger (with fixed cord)
- 10 Brush head holder
- 11 Brush head compartment with protective cover
- 12 Charging travel case
- 12a Charge indicator light
- 12b USB port
- 12c Smart plug port
- 12d Inner lid (with smartphone holder)
- 12e Removable inlay
- 13 Smart plug (power supply)
- 14 Charging stand (with detachable cable)
- 15 Beauty bag
- 16 Basic travel case
- 17 Charger pouch

Note: Content may vary based on the model purchased.

Specifications

For voltage specifications refer to the type plates/bottom of devices.

Noise level: 68 dB (A)

Charging and Operating

Your toothbrush has a waterproof handle, is electrically safe and designed for use in the bathroom.

- You may use your toothbrush right away or charge it briefly by placing it on the plugged-in basic charger (9) or charging stand (14). When using the charging stand (14) use the extra smart plug (13) provided (picture B). Only the smart plug may be used for all global mains voltage ranges (100 -240V).

Note: In case the battery is empty (no lights illuminated on charge level display (8) while charging or no reaction when pressing the on/off button (3)), charge at least for 30 minutes.

- The charge level is indicated on the charge level display (8). Flashing lights indicate that the battery is charging (picture ①); once it is fully charged, the lights turn off. A full charge typically takes 12 hours and enables at least 2 weeks of regular brushing (twice a day, 2 minutes). Note: At a very low charge level, the lights might not flash immediately; it can take up to 30 minutes.
- If the battery is running low, a red light is flashing on the charge level display and the motor is reducing its speed. Once the battery is empty, the motor will stop; it will need at least a 30-minute charge for one usage.
- You can always store the handle on the plugged-in charging unit to maintain it at full power; a battery overcharge is prevented by device. Note: Store handle at room temperature for optimal battery maintenance. **Caution:** Do not expose handle to temperatures higher than 50 °C.

Using your toothbrush

Brushing technique

Wet brush head and apply any kind of toothpaste. To avoid splashing, guide the brush

head to your teeth before switching on the handle (picture ②). When brushing your teeth with one of the Oral-B **oscillating-rotating brush heads** guide the brush head slowly from tooth to tooth, spending a few seconds on each tooth surface. With any brush head start brushing the outsides, then the insides and finally the chewing surfaces. Brush all four quadrants of your mouth equally (picture ③). You may also consult your dentist or dental hygienist about the right technique for you.

In the first days of using any electric toothbrush, your gums may bleed slightly. In general, bleeding should stop after a few days. Should it persist after 2 weeks, please consult your dentist or dental hygienist. If you have sensitive teeth and/or gums, Oral-B recommends using the «Sensitive» mode (optional in combination with an Oral-B «Sensitive» brush head).

Smart Ring features

Your toothbrush is equipped with a Smart Ring (2) that has various functionalities indicated via different colors of light:

White (default) = Operating and visual timer light (choose individual color via Oral-B™ App settings)

Red = Pressure sensor light

Blue = Bluetooth® pairing indicator

Timer

The timer signals with a short stuttering sound and a flashing light of the Smart Ring at 30-seconds intervals to move to the next quadrant of your mouth (picture ③). A long stuttering sound and a flashing light indicate the end of the professionally recommended 2-minute brushing time.

The timer memorizes the elapsed brushing time, even when the handle is briefly switched off during brushing. The timer resets if pausing longer than 30 seconds, briefly pressing the mode button (4) during pause or placing the handle on the plugged-in charger.

Note: During the use of the Oral-B™ App, the timer may be deactivated for some features.

Note: You can also customize the timer settings via Oral-B™ App.

Pressure sensor

If too much pressure is applied, the Smart Ring (2) will light up in red, reminding you to reduce pressure. Constant high pressure for more than 5 seconds is indicated with a fast flashing Smart Ring (2). In addition, the pulsation of the brush head will stop and the oscillation movement of the brush head will be reduced (during «Daily Clean», «Pro Clean» and «Sensitive» mode) (picture ③). Periodically check the operation of the pressure sensor by pressing moderately on the brush head during use.

Note: During the use of the Oral-B™ App, the pressure sensor may be deactivated for some features.

Brushing modes

Your toothbrush offers different brushing modes indicated on the brushing mode display (6) on your handle («Daily Clean» mode does not illuminate on the brushing mode display):

- «Daily Clean» – Standard mode for daily cleaning
- «Pro Clean» – For an extraordinary clean feeling (operated with a higher frequency)
- «Sensitive» – Gentle, yet thorough cleaning for sensitive areas
- «3D White» – Polishing for occasional or everyday use
- «Gum Care» – Gentle massage of gums
- «Tongue Clean» – Tongue cleaning for occasional or everyday use

When operating the «Tongue Clean» mode, we recommend using the «Sensitive» brush head. You can brush your tongue either with or without toothpaste. Brush the whole area of your tongue systematically in gentle movements. The recommended brushing time is 20 seconds; indicated with a flashing light of the Smart Ring.

Your toothbrush automatically starts in the mode selected last. To switch to other modes, successively press the mode button during use (picture ④). To return from any mode

back to «Daily Clean» mode, press and hold the mode button (4).

Note: You can also customize the mode settings via Oral-B™ App.

Brush heads

Oral-B offers you a variety of different Oral-B brush heads that fit your Oral-B toothbrush handle.

Our **oscillating-rotating brush heads** can be used for tooth-by-tooth precision cleaning.



Oral-B CrossAction brush head

Our most advanced brush head. Angled bristles for a precise clean. Lifts and powers away plaque.

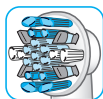

Oral-B FlossAction brush head

features micropulse bristles that allow for an outstanding plaque removal in the interdental areas.

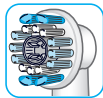

Oral-B 3D White brush head

features a special polishing cup to naturally whiten your teeth. Please note that children under 12 years old should not use the Oral-B «3D White» brush head.

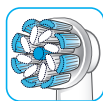

Oral-B Sensi Ultrathin brush head

features a combination of regular bristles to clean teeth surfaces and ultrathin bristles for a gentle brushing experience on the gumline.

Most Oral-B brush heads feature light blue INDICATOR® bristles to help you monitor brush head replacement need. With thorough brushing, twice a day for two minutes, the blue color will fade halfway approximately within 3 months, indicating the need to exchange your brush head. If the bristles splay before the color recedes, you may exert too much pressure on teeth and gums.

We do not recommend using the Oral-B «FlossAction» or Oral-B «3D White» brush head with braces. You may use the Oral-B «Ortho» brush head, specifically designed to clean around braces and wires.

Connecting your toothbrush to your Smartphone

The Oral-B™ App is available for smartphones running iOS or Android operating systems. It can be downloaded for free from App Store^(SM) or Google Play™. Your handle has sensors installed that, together with a «brushing recognition» feature in the App, help you to detect what areas to brush and for how long. Furthermore, the Oral-B™ App gives you the opportunity to chart your brushing activities, give you coaching and customize your toothbrush settings.

- Launch the Oral-B™ App. It will guide you through the entire *Bluetooth* pairing procedure. You may also find it under the App's settings (Settings -> Toothbrush). Note: Oral-B™ App functionality is limited if *Bluetooth* is deactivated on your smartphone (for directions please refer to your smartphone's user manual).
- Any app instructions will be displayed on your smartphone.
- If *Bluetooth* is activated on your handle, the *Bluetooth* indicator (7) illuminates. Once the handle is paired with the App, the Smart Ring (2) flashes briefly.
- Keep your smartphone in close proximity (within 5m distance) when using it with the handle. Make sure the smartphone is safely positioned in a dry place.

Note: Your smartphone must support *Bluetooth* 4.0 (or higher)/*Bluetooth* Smart in order to pair your handle. Compatible smartphones are listed in App Store^(SM) or Google Play™.

Caution: Follow your smartphone's user manual to ensure your phone/charger is designed for use in a bathroom environment.

Cleaning recommendations

After brushing, rinse your brush head under running water with the handle switched on.

Switch off and remove the brush head.
Clean handle and brush head separately;
wipe them dry before reassembling. Unplug
the basic charger/charging stand before
cleaning (picture ⑤).

To be cleaned with a damp cloth only: basic
charger (9), charging stand (14), charger
pouch (17), charging travel case (12), basic
travel case (16) and smart plug (13).

Dishwasher-safe: brush head holder (10),
brush head compartment and protective
cover (11), removable inlay (12e) of the
charging travel case (picture B3).

Hand wash: beauty bag (15) only with luke-
warm water (30°C – 40°C).

Accessories

(depending on model)

Charging Travel Case

- To charge your handle (5) place it on the pin in the charging travel case (12) and connect it to an electric outlet, using the extra smart plug (13) provided. The smart plug may be used for all global mains voltage ranges (100 – 240V).
- The flashing light (12a) of the charging travel case indicates that the handle is charging. Once the handle is fully charged the light turns off. A full charge typically takes 12 hours (picture B1).
Note: You may use the USB port (12b) to charge an electric device while the charging travel case is plugged in. The handle can only be charged with the smart plug (13) (12c) not via USB port.
- The inner lid of the travel case has a built-in smartphone holder (12d), which can hold your smartphone while using (picture B2). Before use, make sure your phone fits the stand and keeps stable.
- Cleaning: The removable inlay (picture B3) (12e) of the travel case is dishwasher-safe (picture ⑤). The outer case should be cleaned with a damp cloth only. Make sure that travel case parts are completely dry before reassembling and toothbrush/brush heads are dry before storing in the travel case.

Note: Clean stains on travel case surface immediately. Store travel case in a clean and dry place.

Follow your smartphone's user manual to ensure your phone/charger is designed for use in a bathroom environment.

Beauty Bag / Charger Pouch / Basic Travel Case

Store the clean and dry toothbrush/brush heads in the basic travel case (16) and place it inside the beauty bag (15) (picture C).

Store the charger/charging stand in the charger pouch (17) (picture D).

Cleaning: Clean stains on surfaces immediately. The beauty bag should be hand washed only with lukewarm water (30°C – 40°C). Basic travel case and charger pouch should be cleaned with a damp cloth only (picture ⑤). Store in clean and dry place.

Subject to change without notice.

Environmental Notice

Product contains batteries and/or recyclable electric waste. For environment protection do not dispose in household waste, but for recycling take to electric waste collection points provided in your country.



Guarantee

We grant 2 years guarantee on the product commencing on the date of purchase. Within the guarantee period we will eliminate, free of charge, any defects in the appliance resulting from faults in materials or workmanship, either by repairing or replacing the complete appliance as we may choose. Depending on availability replacement of a unit might result in a different color or an equivalent model.

This guarantee extends to every country where this appliance is supplied by Braun or its appointed distributor. This guarantee does not cover: damage due to improper use, normal wear or use, especially regarding the brush heads, as well as defects that have a negligible effect on the value or operation of the appliance.

The guarantee becomes void if repairs are undertaken by unauthorised persons and if original Braun parts are not used.

This appliance is equipped with a *Bluetooth* Smart approved radio module. Failure to establish a *Bluetooth* Smart connection to specific smart phones is not covered under the device guarantee, unless the *Bluetooth*

radio module of this appliance is damaged. The *Bluetooth* devices are warranted by their own manufacturers and not by Oral-B. Oral-B does not influence or make any recommendations to device manufacturers, and therefore Oral-B does not assume any responsibility for the number of compatible devices with our *Bluetooth* systems.

Oral-B reserves the right, without any prior notice, to make any technical modifications or changes to system implementation of device features, interface, and menu structure changes that are deemed necessary to ensure that Oral-B systems function reliably.

To obtain service within the guarantee period, hand in or send the complete appliance with your sales receipt to an authorised Oral-B Braun Customer Service Centre.

Information *Bluetooth*® radio module

Although all indicated functions on the *Bluetooth* device are supported, Oral-B does not ensure 100% reliability in connection, and feature operation consistency. Operation performance and connection reliability are direct consequences of each individual *Bluetooth* device, software version, as well as the operating system of those *Bluetooth* devices and company security regulations implemented on the device.

Oral-B adheres to and strictly implements the *Bluetooth* standard by which *Bluetooth* devices can communicate and function in Oral-B toothbrushes.

However, if device manufacturers fail to implement this standard, *Bluetooth* compatibility and features will be further compromised and the user may experience functional and feature-related issues. Please note that the software on the *Bluetooth* device can significantly affect compatibility and operation.

1) Warranty – Exclusions and Limitations

This limited warranty applies only to the new products manufactured by or for The Procter & Gamble Company, its Affiliates or Subsidiaries («P&G») that can be identified by the Braun / Oral-B trademark, trade name, or logo affixed thereto. This limited warranty does not apply to any non-P&G product including hardware and software. P&G is not liable for any damage to or loss of any pro-

grams, data, or other information stored on any media contained within the product, or any non-P&G product or part not covered by this limited warranty. Recovery or reinstallation of programs, data or other information is not covered under this limited warranty.

This limited warranty does not apply to (i) damage caused by accident, abuse, misuse, neglect, misapplication, or non-P&G product; (ii) damage caused by service performed by anyone other than Braun or authorized Braun service location; (iii) a product or part that has been modified without the written permission of P&G, and (iv) damage arising out of the use of or inability to use the Oral-B Smartphone stand/puck, Smartphone mirror holder, or charging travel case («Accessories»).

2) Using your smartphone holder

The Oral-B Accessories included in the package has been designed to provide you with a convenient way to position your smartphone while you are using the Oral-B app. Try multiple orientations of your smartphone in the Oral-B smartphone holder prior to use to determine the best positioning of your smartphone in the holder. Be sure to try this in a manner which will not harm your smartphone if it falls out of the stand. Do not use in automobiles.

LIMITATION OF LIABILITY

TO THE EXTENT PERMITTED BY APPLICABLE LAW, IN NO EVENT SHALL P&G ITS DISTRIBUTORS OR SUPPLIERS BE LIABLE TO YOU OR ANY THIRD PARTY FOR ANY DIRECT, INDIRECT, INCIDENTAL, CONSEQUENTIAL, SPECIAL, EXEMPLARY OR PUNITIVE DAMAGES, OF ANY NATURE WHATSOEVER, ARISING OUT OF THE USE OF OR INABILITY TO USE THE ORAL-B ACCESSORIES, INCLUDING, WITHOUT LIMITATION, INJURY TO PERSONS, PROPERTY DAMAGE, LOSS OF VALUE OF ANY THIRD PARTY PRODUCTS THAT ARE USED IN OR WITH THE ORAL-B ACCESSORIES, OR LOSS OF USE OF THE ORAL-B ACCESSORIES OR ANY THIRD PARTY PRODUCTS THAT ARE USED IN OR WITH THE ORAL-B ACCESSORIES, EVEN IF P&G HAS BEEN ADVISED OF THE POSSIBILITY OF SUCH DAMAGES. WITHOUT LIMITING THE FOREGOING, YOU UNDERSTAND AND AGREE THAT

P&G HAS NO LIABILITY FOR ANY DAMAGE OR DESTRUCTION TO CONSUMER ELECTRONICS DEVICES OR OTHER PERSONAL PROPERTY THAT ARE CONTAINED ON OR EXTERIOR TO THE ORAL-B ACCESSORIES, OR ANY LOSS OF DATA CONTAINED IN THE FOREGOING DEVICES. IN NO EVENT SHALL ANY RECOVERY AGAINST ORAL-B EXCEED THE ACTUAL PRICE PAID FOR THE PURCHASE OF THE PRODUCT.

Warranty replacement brush heads

Oral-B warranty will be voided if electric rechargeable handle damage is found to be attributed to the use of non-Oral-B replacement brush heads.

Oral-B does not recommend the use of non-Oral-B replacement brush heads.

- Oral-B has no control over the quality of non-Oral-B replacement brush heads. Therefore, we cannot ensure the cleaning performance of non-Oral-B replacement brush heads, as communicated with the electric rechargeable handle at time of initial purchase.
- Oral-B cannot ensure a good fit of non-Oral-B replacement brush heads.
- Oral-B cannot predict the long-term effect of non-Oral-B replacement brush heads on handle wear.

All Oral-B replacement brush heads carry the Oral-B logo and meet Oral-B's high quality standards. Oral-B does not sell replacement brush heads or handle parts under any other brand name.

Trouble Shooting

Problem	Possible reason	Remedy
APP		
Handle does not operate (properly) with Oral-B™ App.	<ol style="list-style-type: none"> 1. Oral-B™ App is closed. 2. <i>Bluetooth</i> is not activated on smartphone. 3. <i>Bluetooth</i> is deactivated on handle; <i>Bluetooth</i> indicator (7) is off. 4. <i>Bluetooth</i> connection to smartphone has been lost. 5. Your smartphone does not support <i>Bluetooth</i> 4.0 (or higher)/ <i>Bluetooth</i> Smart. 6. Handle on plugged-in charger. 7. Outdated Oral-B™ App. 	<ol style="list-style-type: none"> 1. Launch Oral-B™ App. 2. Activate <i>Bluetooth</i> on smartphone (described in its user manual). 3. Activate <i>Bluetooth</i> by simultaneously pressing on/off (3) and mode button (4) for 2 seconds until <i>Bluetooth</i> indicator (7) turns on. 4. Pair handle and smartphone again via app settings. Keep your smartphone in close proximity when using it with handle. 5. Your smartphone must support <i>Bluetooth</i> 4.0 (or higher)/ <i>Bluetooth</i> Smart in order to pair handle. Check App Store^(SM) or Google Play™ for compatible smartphones. 6. <i>Bluetooth</i> is deactivated while handle is placed on plugged-in charger. 7. Download latest Oral-B™ App.
Reset to factory settings.	Original app functionality wanted.	Press and hold on/off button (3) for 10 seconds until all indicator lights double blink simultaneously.
TOOTHBRUSH		
Handle is not operating (during first use).	Battery has a very low charge level; no lights illuminate.	Charge at least for 30 min.
Short stuttering sounds/flash-ing light after 2 minutes or handle does not operate any timer.	Timer has been modified/deacti-vated via App.	Use App to change timer settings or perform factory reset (see App Trouble Shootings).
Handle does not charge.	<ol style="list-style-type: none"> 1. Battery is at a very low charger level. 2. Ambient temperature for charging is out of valid range ($\leq 0^{\circ}\text{C}$ and $\geq 60^{\circ}\text{C}$). 	<ol style="list-style-type: none"> 1. Charging lights might not flash immediately; it can take up to 30 minutes. 2. Recommended ambient temperature for charging is 5°C to 35°C.

ACCESSORIES

Charging performance of USB-connected devices via charging travel case are not as expected.

Your USB-connected device may require your manufacturer's power source to fulfill its charging performance.

Use original manufacturer power source of USB-connected device to achieve desired charging performance.

The rechargeable toothbrush contains a radio module which operates in the 2.4 to 2.48 GHz band with a maximum power of 1mW.

Hereby, Braun GmbH declares that the radio equipment types 3771, 3765, 3754, 3764, 3762 and 3767 are in compliance with Directive 2014/53/EU. The full text of the EU declaration of conformity is available at the following internet address: www.oralb.com/ce.

In some limited situations, your toothbrush may turn off due to nearby electromagnetic fields in the range of 621 to 714 MHz. This is not damaging to your toothbrush; you may turn it back on to continue brushing.

Przed użyciem szczoteczki zapoznaj się z instrukcją i zachowaj ją na przyszłość.

WAŻNE

- Należy regularnie sprawdzać cały produkt/przewody/akcesoria pod kątem uszkodzeń. Jeżeli urządzenie jest uszkodzone lub nie działa, nie wolno z niego korzystać. W przypadku stwierdzenia uszkodzenia produktu/przewodów/akcesoriów należy zabrać je do punktu serwisowego Oral-B. Nie wolno modyfikować ani samodzielnie naprawiać produktu, ponieważ może to spowodować pożar, porażenie prądem lub inne uszkodzenie ciała.
- Szczoteczka do zębów nie jest przeznaczona do użytkowania przez dzieci poniżej 3 roku życia. Dzieci oraz osoby o ograniczonych możliwościach fizycznych, sensorycznych lub umysłowych, a także osoby nieposiadające stosownego doświadczenia i wiedzy mogą używać szczoteczki tylko pod nadzorem osoby odpowiedzialnej za ich bezpieczeństwo lub jeśli otrzymały instrukcje dotyczące jej bezpiecznego używania i rozumieją związane z tym zagrożenia.

- Czyszczenie i konserwacja nie powinny być wykonywane przez dzieci.
- Dzieci nie mogą bawić się tym urządzeniem.
- Produktu należy używać tylko w sposób zgodny z jego przeznaczeniem i opisany w niniejszej instrukcji obsługi. Nie należy używać akcesoriów, które nie są rekomendowane przez producenta. Należy korzystać wyłącznie z ładowarki dołączonej do urządzenia.

OSTRZEŻENIE

- Nie należy wkładać ładowarki/stacji akumulatorowej, wtyczki smart lub etui podróżnego do wody ani do innego płynu bądź przechowywać w miejscu, z którego mogą spaść lub zostać zrzucone do wanny lub umywalki. Jeżeli ładowarka wpadła do wody, nie należy jej wyjmować. Należy niezwłocznie odłączyć ją od źródła zasilania.
- Urządzenie zawiera niewymienne baterie. Nie wolno otwierać i demontować urządzenia. W przypadku utylizacji akumulatora należy postępować zgodnie z lokalnymi przepisami w zakresie ochrony środowiska. Otwieranie rączki może spowodować zniszczenie urządzenia i unieważnienie gwarancji.
- Podczas odłączania urządzenia od źródła zasilania należy trzymać za wtyczkę, a nie za przewód. Nie dotykać wtyczki mokrymi rękami. Może to spowodować porażenie prądem elektrycznym.
- Osoby, które są w trakcie leczenia stomatologicznego powinny przed korzystaniem z urządzenia skonsultować się ze swoim stomatologiem.
- Ten produkt jest urządzeniem osobistym i nie jest przeznaczony do stosowania przez więcej niż jednego pacjenta w gabinecie stomatologicznym lub innej instytucji.
- Korzystaj wyłącznie ze stacji akumulatorowej (ładowarki) i/lub etui podróżnego

z funkcją ładowania (specjalny zestaw przewodów – wtyczka Smart) ze zintegrowanym zasilaczem niskonapięciowym, które dostarczone są wraz z urządzeniem. Nie należy wymieniać lub ingerować w konstrukcję urządzenia, ponieważ wiąże się to z ryzykiem porażenia prądem. Jeśli stację akumulatorową (ładowarkę)/etui podróżne z funkcją ładowania oznaczono symbolem -C 492-5214, należy korzystać wyłącznie ze specjalnego zestawu przewodów Braun/Oral-B (wtyczka Smart) o takim samym oznaczeniu.

- Ponieważ małe części mogą się odrywać, produkt należy przechowywać poza zasięgiem dzieci.

Aby uniknąć uszkodzenia końcówki szczoteczki, które może spowodować zagrożenie zadławienia małymi elementami lub uszkodzenia zębów:

- Przed użyciem należy upewnić się, że końcówka szczoteczki jest prawidłowo zamontowana i dopasowana. Należy zaprzestać korzystania ze szczoteczki, jeśli końcówka poluzuje się lub przestanie dobrze pasować. Nie używać bez końcówki.
- Jeśli upuszczono rączkę szczoteczki, przed kolejnym użyciem należy założyć nową końcówkę szczoteczki, nawet jeżeli nie widać żadnych uszkodzeń
- Kończówkę szczoteczki należy wymieniać co 3 miesiące lub częściej, jeśli końcówka ulegnie zużyciu.
- Należy odpowiednio oczyścić końcówkę szczoteczki po jej użyciu (więcej informacji w paragrafie «Zalecenia dotyczące czyszczenia»). Odpowiednie czyszczenie zapewnia bezpieczeństwo korzystania i przedłuża okres funkcjonalności szczoteczki do zębów.

Ważne informacje

- Możesz używać swojej szczoteczki do zębów Oral-B razem ze swoim smartfonem (szczegółowe informacje znajdziesz w rozdziale «Łączenie szczoteczki ze smartfonem»).
- Aby uniknąć zakłóceń elektromagnetycznych i/lub konfliktów kompatybilności, wyłącz połączenie *Bluetooth* w rączce szczoteczki (5), zanim będziesz

korzystać z niej w miejscach, w których obowiązują ograniczenia używania pewnych urządzeń, np. w samolocie lub w specjalnie oznakowanych obszarach szpitalnych.

- Wyłącz *Bluetooth*, naciskając jednocześnie przycisk *Wł./Wył.* (3) i przycisk zmiany trybu (4) przez 2 sekundy, dopóki wskaźnik *Bluetooth* (7) nie zostanie wyłączony. Wykonaj te same czynności, aby ponownie włączyć *Bluetooth*.
- Osoby, które mają wszczepiony rozrusznik serca powinny zawsze trzymać włączoną szczoteczkę w odległości ponad 15 cm od rozrusznika. Za każdym razem, gdy podejrzewasz zakłócenia w działaniu urządzenia, wyłącz *Bluetooth* w swojej szczoteczce.

Opis

- 1 Kończówka szczoteczki
- 2 Smart Ring
- 3 Przycisk on/off
- 4 Przycisk wyboru trybu szczotkowania
- 5 Rączka
- 6 Wyświetlacz trybu szczotkowania
- 7 Wskaźnik *Bluetooth*[®]
- 8 Wyświetlacz poziomu naładowania akumulatora

Akcesoria (w zależności od modelu):

- 9 Ładowarka (ze stałym przewodem zasilania)
- 10 Uchwyt na końcówki szczoteczki
- 11 Pojemnik na końcówki szczoteczki z pokrywą ochronną
- 12 Etui podróżne z funkcją ładowania szczoteczki
- 12a Wskaźnik poziomu naładowania akumulatora
- 12b Port USB
- 12c Port wtyczki Smart
- 12d Pokrywa wewnętrzna (z uchwytem na smartfona)
- 12e Wyjmowana wkładka
- 13 Wtyczka Smart (zasilacz)
- 14 Stacja akumulatorowa (z odpinanym przewodem)
- 15 Kosmetyczka
- 16 Podstawowe etui podróżne
- 17 Pokrowiec na ładowarkę

Uwaga: Zawartość zestawu może różnić się w zależności od zakupionego modelu szczoteczki.

Dane techniczne

Dane dotyczące napięcia są podane w tabliczce znamionowej/spodzie urządzenia. Poziom hałasu: 68 dB (A)

Ładowanie i używanie szczoteczki

Twoja szczoteczka jest wyposażona w wodoodporną rączkę, jest bezpieczna pod względem elektrycznym i przeznaczona do użycia w łazience.

- Możesz od razu korzystać ze swojej szczoteczki lub krótko ją podładować, umieszczając na podłączonej do prądu ładowarce (9) lub stacji akumulatorowej (14). Jeśli korzystasz ze stacji akumulatorowej (14), użyj dodatkowej wtyczki smart (13) dołączonej do zestawu (rys. B). Tylko wtyczki smart mogą być używane we wszystkich globalnych zakresach napięcia sieciowego (100-240 V).

Uwaga: Jeżeli akumulator jest rozładowany (podczas ładowania szczoteczki na wyświetlaczu poziomu naładowania nie zapalają się diody (8) lub wciśnięcie przycisku on/off nie powoduje żadnej reakcji urządzenia (3)), należy ładować szczoteczke co najmniej przez 30 minut.

- Poziom naładowania akumulatora jest wskazywany na wyświetlaczu poziomu naładowania (8). Migające diody oznaczają, że szczoteczka ładuje się (rys. 1/B); kiedy zostanie w pełni naładowana, diody wyłączają się. Pełne naładowanie akumulatora zwykle zajmuje 12 godzin i umożliwia szczotkowanie zębów (dwa razy dziennie po 2 minuty) przez co najmniej 2 tygodnie.

Uwaga: Przy bardzo niskim poziomie naładowania dioda może nie zapalić się od razu – może to potrwać nawet 30 minut.

- W przypadku niskiego poziomu naładowania akumulatora na wyświetlaczu poziomu naładowania zapala się czerwona dioda, a prędkość silniczka zmniejsza się. Kiedy akumulator zostanie rozładowany, silniczek zatrzyma się, zaś jednorazowo użycie szczoteczki będzie wymagało co najmniej 30-minutowego ładowania akumulatora.
- Można zawsze przechowywać rączkę w podłączonej do sieci stacji akumulatorowej, aby utrzymać pełną moc akumulatora.

- Nie ma ryzyka przeładowania akumulatora.

Uwaga: Należy przechowywać rączkę szczoteczki w temperaturze pokojowej, aby zapewnić optymalne warunki dla akumulatora.

Uwaga: Nie wolno wystawiać szczoteczki na działanie temperatur wyższych niż 50 °C.

Używanie szczoteczki do zębów

Technika szczotkowania zębów

Zmoc końcówkę szczoteczki i nałóż na nią dowolny rodzaj pasty do zębów. Aby uniknąć rozchlapywania pasty, włóż końcówkę szczoteczki do ust, zanim włączysz urządzenie (rys. ②). Jeżeli szczotkujesz zęby jedną ze **szczoteczek oscylacyjno-rotacyjnych** Oral-B, powoli przesuwaj końcówkę szczoteczki od jednego zęba do następnego, czyszcząc powierzchnię każdego zęba przez kilka sekund (rys. ③). Możesz również skonsultować się ze swoim dentystą lub higienistką stomatologiczną w kwestii odpowiedniej dla Ciebie techniki szczotkowania zębów.

W pierwszych dniach używania każdej elektrycznej szczoteczki do zębów Twoje dziąsła mogą lekko krwawić. Krwawienie powinno ustąpić po kilku dniach. Jeżeli po 2 tygodniach Twoje dziąsła nadal krwawią przy szczotkowaniu, skonsultuj się ze swoim dentystą lub higienistką stomatologiczną. Jeżeli masz wrażliwe zęby i/lub dziąsła, Oral-B zaleca stosowanie trybu delikatnego czyszczenia Sensitive (opcjonalnie w połączeniu z końcówką Oral-B Sensitive).

Smart Ring

Twoja szczoteczka do zębów została wyposażona w Smart Ring (2), który ma różne funkcje, sygnalizowane osobnymi kolorami: Kolor biały (ustawienie domyślne) – dioda uruchomienia i wizualnego timera (możesz wybrać kolor, korzystając z ustawień aplikacji Oral-B™) Czerwony – dioda czujnika siły nacisku Niebieski – wskaźnik synchronizacji Bluetooth®

Timer

Krótki, przerywany dźwięk timera i migający w 30-sekundowych odstępach pierścien

SmartRing sygnalizują, że należy przejść do czyszczenia kolejnego obszaru jamy ustnej (rys. ③). Długi, przerywany dźwięk i migająca dioda informują o upływie zalecanego przez dentystów dwuminutowego czasu szczotkowania.

Timer zapamiętuje czas szczotkowania, jaki upłynął, nawet jeśli szczoteczka zostanie na krótko wyłączona podczas szczotkowania zębów. Timer zostanie zresetowany w przypadku przerwy dłuższej niż 30 sekund, krótkiego przyciśnięcia przycisku zmiany trybu (4) w trakcie przerwy lub umieszczenia rączki na podłączonej do prądu ładowarce.

Uwaga: Podczas korzystania z aplikacji Oral-B™ timer może być wyłączony przy niektórych funkcjach.

Uwaga: Możesz również spersonalizować ustawienia timera przy pomocy aplikacji Oral-B™.

Czujnik siły nacisku

W przypadku zbyt mocnego szczotkowania pierścień Smart Ring (2) zapali się na czerwono, przypominając o konieczności zmniejszenia siły nacisku. Szybko migający pierścień Smart Ring (2) sygnalizuje wykroczenie siły nacisku trwającego ponad 5 sekund.

Ponadto ruchy pulsacyjne główki szczoteczki zostaną zatrzymane, a ruchy oscylacyjne zredukowane (w trybie czyszczenia codziennego, w trybie profesjonalnego czyszczenia oraz w trybie delikatnego czyszczenia) (rys. ③).

Należy regularnie sprawdzać działanie czujnika siły nacisku, lekko dociskając końcówkę szczoteczki podczas szczotkowania zębów.

Uwaga: Podczas korzystania z aplikacji Oral-B™ czujnik siły nacisku może być wyłączony przy niektórych funkcjach.

Tryby szczotkowania

Twoja szczoteczka do zębów oferuje różne tryby szczotkowania wskazane na wyświetlaczu trybu szczotkowania (6), który znajduje się na rączce szczoteczki (tryb czyszczenia codziennego Daily Clean nie jest pokazany na wyświetlaczu trybu szczotkowania):

- «Daily Clean» – Standardowy tryb do codziennego czyszczenia
- «Pro Clean» – Tryb dla nadzwyczajnego uczucia czystości (działa ze zwiększoną częstotliwością)
- «Sensitive» – Tryb delikatnego czyszczenia – delikatne, ale dokładne czyszczenie wrażliwych obszarów
- «3D White» – Tryb wybielania – polerowanie, do użytku okazjonalnego lub codziennego
- «Gum Care» – Tryb pielęgnacji dziąseł – delikatny masaż dziąseł
- «Tongue Clean» – Tryb czyszczenia języka – okazjonalne lub codzienne czyszczenie języka

Przy uruchamianiu trybu Tongue Clean zalecamy używanie końcówki Sensitive. Możesz szczotkować język również bez użycia pasty do zębów. Systematycznie szczotkuj całą powierzchnię języka delikatnymi ruchami. Zalecany czas szczotkowania wynosi 20 sekund - jest wskazany migającą diodą Smart Ring. Po włączeniu szczoteczki automatycznie ustawia się ostatnio wybierany tryb. Aby włączyć inne tryby, sukcesywnie wciskaj przycisk wyboru trybu szczotkowania podczas używania szczoteczki (rys. 4). Aby wrócić do trybu czyszczenia codziennego, wciśnij i przytrzymaj

Uwaga: Możesz również spersonalizować ustawienia trybów przy pomocy aplikacji Oral-B™.

Końcówki szczoteczki

Oral-B oferuje szeroki wybór końcówek, które pasują do Twojej szczoteczki Oral-B.

Nasze **oscylacyjno-rotacyjne końcówki wymienne** mogą być stosowane do precyzyjnego szczotkowania zębów.



Końcówka Oral-B CrossAction

Nasza najbardziej zaawansowana końcówka do szczoteczek elektrycznych. Włókna szczoteczki są ustawione pod kątem, aby zapewnić dokładne czyszczenie. Doskonale usuwa płytkę nazębną.

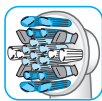

Końcówka Oral-B Floss Action

Jest wyposażona w włókna Micropulse, które sięgają głęboko do przestrzeni międzyzębowych, pomagając w usuwaniu płytki nazębnej

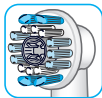

Końcówka Oral-B 3D White

Posiada specjalnie zaprojektowaną nasadkę polerującą, która efektywnie usuwa przebarwienia, wybielając zęby w

naturalny sposób. Należy pamiętać, że dzieci poniżej 12 roku życia nie powinny używać końcówki Oral-B 3D White.

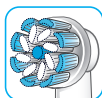

Końcówka Oral-B Sensi Ultrathin

Została wyposażona w zwykłe włókna, które czyszczą powierzchnię zębów oraz w ultracienkie włókna, które zapewniają delikatne szczotkowanie na linii dziąseł.

Większość końcówek Oral-B jest wyposażona w niebieskie włókna INDICATOR®, które pomagają monitorować stan zużycia końcówki szczoteczki i pokazują, kiedy należy ją wymienić. Przy dokładnym szczotkowaniu zębów, dwa razy dziennie przez 2 minuty, niebieski kolor wyblaknie do połowy długości po około 3 miesiącach. Wtedy też należy wymienić końcówkę szczoteczki. Jeśli zauważysz, że włókna zaczynają się odkształcać, zanim ich kolor wyblaknie, może to oznaczać, że zbyt mocno dociskasz szczoteczkę do zębów.

Nie zaleca się korzystania z końcówki Oral-B «FlossAction» oraz «3D White» w przypadku noszenia aparatu ortodontycznego. Możesz wówczas używać końcówki Oral-B «Ortho», przeznaczonej specjalnie do czyszczenia przestrzeni wokół zamków i łuków.

Łączenie szczoteczki ze smartfonem

Aplikacja Oral-B™ jest dostępna na smartfony działające w oparciu o system operacyjny iOS lub Android. Aplikację można ściągnąć za darmo ze sklepu App Store^(SM) lub Google Play™.

Rączka szczoteczki jest wyposażona w czujniki, które w połączeniu z funkcją

rozpoznawania stylu szczotkowania w aplikacji pomagają wykryć obszary wymagające szczotkowania i ustalić czas ich szczotkowania.

Ponadto aplikacja Oral-B™ umożliwia śledzenie postępów szczotkowania, zapewnia wskazówki oraz pozwala na personalizację ustawień urządzenia.

• Uruchoam aplikację Oral-B™. Przeprowadzi Cię ona przez całą procedurę parowania *Bluetooth*. Znajdziesz ją również w ustawieniach aplikacji (Ustawienia > Szczoteczka).

Uwaga: Funkcjonalność aplikacji Oral-B™ jest ograniczona, jeśli połączenie *Bluetooth* jest wyłączone w smartfonie (odpowiednie wskazówki można znaleźć w instrukcji obsługi smartfona).

- Wszelkie instrukcje aplikacji będą wyświetlane na smartfonie.
- Jeśli połączenie *Bluetooth* jest włączone w ręczce, zapala się wskaźnik *Bluetooth* (7). Po sparowaniu rączki z aplikacją pierścien Smart Ring (2) miga przez krótki czas.
- Trzymaj smartfon w bliskiej odległości (do 5 m) podczas używania go w połączeniu z rączką. Upewnij się, że smartfon jest bezpiecznie umieszczony w suchym miejscu.

Uwaga: W celu zapewnienia synchronizacji z rączką szczoteczki na Twoim smartfonie musi działać system *Bluetooth 4.0* (lub jego późniejsza wersja)/*Bluetooth Smart*. Listę kompatybilnych smartfonów znajdziesz w App Store^(SM) lub Google Play™.

Uwaga: Sprawdź instrukcję obsługi swojego smartfona, aby upewnić się, że Twój telefon/ładowarka mogą być używane w łazience.

Zalecenia dotyczące czyszczenia

Po umyciu zębów opłucz końcówkę szczoteczki do zębów pod bieżącą wodą przy włączonej rączce. Następnie wyłącz rączkę i zdejmij końcówkę szczoteczki. Umyj rączkę i końcówkę szczoteczki oddzielnie i wytrzyj do sucha przed ponownym założeniem. Przed przystąpieniem do czyszczenia odłącz urządzenie od ładowarki/stacji akumulatorowej (rys. 5).

Elementy, które należy czyścić wyłącznie przy użyciu wilgotnej szmatki: ładowarka w

wersji podstawowej (9), stacja akumulatorowa (14), pokrowiec na ładowarkę (17), etui podróżne z funkcją ładowania szczoteczki (12), etui podróżne w wersji podstawowej (16) oraz wtyczka smart (13).

Elementy, które można czyścić w zmywarce: uchwyt na końcówki szczoteczki (10), pojemnik na końcówki szczoteczki i pokrywa ochronna (11), wyjmowany wkład (12e) etui podróżnego z funkcją ładowania szczoteczki (rys. B3).

Elementy, które należy czyścić ręcznie: kosmetyczka (15), wyłączenie w letniej wodzie (30°C–40°C).

Akcesoria

(w zależności od modelu)

Etui podróżne z funkcją ładowania szczoteczki

- Aby naładować rączkę szczoteczki (5), umieść ją na bolcu w etui podróżnym z funkcją ładowania (12) i podłącz do gniazdko elektrycznego, korzystając z dodatkowej wtyczki Smart, dołączonej do zestawu (13). Wtyczki Smart można używać we wszystkich globalnych zakresach napięcia sieciowego (100-240 V).
- Migająca dioda (12a) etui podróżnego z funkcją ładowania szczoteczki oznacza, że rączka się ładuje. Po pełnym naładowaniu rączki dioda wyłącza się. Pełne naładowanie może zająć do 12 godzin (rys. B1).

Uwaga: Możesz korzystać z portu USB (12b), aby ładować urządzenie elektryczne, kiedy etui podróżne z funkcją ładowania szczoteczki jest podłączone do źródła zasilania. Rączka może być ładowana wyłącznie przy użyciu wtyczki Smart (13)/(12c), a nie przez port USB.

- Pokrywa wewnętrzna etui podróżnego ma wbudowany uchwyt na smartfona (12d), w którym możesz trzymać swój smartfon, kiedy korzystasz z niego przy szczotkowaniu zębów (rys. B2). Zanim jednak zaczniesz z niego korzystać, upewnij się, że pasuje do uchwytu i jest w nim stabilnie umieszczony.
- Czyszczenie: Wyjmowany wkład (rys. B3) (12e) etui podróżnego z funkcją ładowania szczoteczki można czyścić w zmywarce (rys. ⑤). Zewnętrzne etui należy czyścić wyłącznie wilgotną szmatką. Upewnij się, że części etui podróżnego są

zupełnie suche przed ponownym złożeniem, a szczoteczka/końcówki szczoteczki zostały osuszone przed umieszczeniem ich w etui podróżnym.

Uwaga: Natychmiast usuwaj plamy z powierzchni etui podróżnego. Przechowuj etui podróżne w czystym i suchym miejscu.

Sprawdź instrukcję obsługi swojego smartfona, aby upewnić się, że Twój telefon/ ładowarka mogą być używane w łazience.

Kosmetyczka / Pokrowiec na ładowarkę / Etui podróżne w wersji podstawowej

Przechowuj czystą i suchą szczoteczka/końcówki szczoteczki w etui podróżnym (16) i umieść je w kosmetyczce (15) (rys. C). Przechowuj ładowarkę/stację akumulatorową w pokrowcu na ładowarkę (17) (rys. D). Czyszczenie: Natychmiast usuwaj plamy z powierzchni produktu. Kosmetyczkę należy prać ręcznie, w letniej wodzie (30°C–40°C). Etui podróżne w wersji podstawowej i pokrowiec na ładowarkę należy czyścić wyłącznie wilgotną szmatką (rys. ⑤). Przechowuj w czystym i suchym miejscu.

Treść może ulec zmianie bez uprzedzenia.

Uwagi dotyczące ochrony środowiska

Ten symbol oznacza, że zużytego sprzętu nie można wyrzucać łącznie z odpadami socjalnymi. Produkt zawiera akumulatory i/ lub recyklowalne odpady elektryczne. W celu ochrony środowiska, zużyty produkt należy zostawić w jednym z punktów zbiórki zużytego sprzętu elektrycznego i elektro-nicznego.



Warunki limitowanej gwarancji

1. Procter & Gamble International Operations SA, z siedzibą w Route de St-Georges 47, 1213 Petit Lancy w Szwajcarii, gwarantuje sprawne działanie sprzętu w okresie 2 lat od daty jego wydania Kupującemu. Ujawnione w tym okresie wady będą usuwane bezpłatnie przez autoryzowany punkt serwisowy.

2. Kupujący może wystać sprzęt (wraz z dowodem zakupu) do najbliższego autoryzowanego punktu serwisowego Braun Oral-B lub skorzystać z pośrednictwa sklepu, w którym dokonał zakupu sprzętu. W takim wypadku termin naprawy ulegnie wydłużeniu o czas niezbędny do dostarczenia i odbioru sprzętu.
 3. Kupujący powinien dostarczyć sprzęt w opakowaniu należycie zabezpieczonym przed uszkodzeniem. Uszkodzenia spowodowane niedostatecznym zabezpieczeniem sprzętu nie podlegają naprawom gwarancyjnym. Naprawom gwarancyjnym nie podlegają także inne uszkodzenia powstałe w następstwie okoliczności, za które Gwarant nie ponosi odpowiedzialności, w szczególności zawinione przez Poczty Polską lub firmy kurierskie.
 4. Niniejsza gwarancja jest ważna jedynie z dokumentem zakupu i obowiązuje w każdym kraju, w którym, to urządzenie jest rozprowadzane przez firmę Procter & Gamble lub upoważnionego przez nią dystrybutora. Dokument zakupu (paragon lub faktura) musi być opatrzony datą i numerem oraz określać nazwę i model sprzętu.
 5. Okres gwarancji przedłuża się o czas od zgłoszenia wady lub uszkodzenia do naprawy sprzętu i przekazania go do dyspozycji Kupującego.
 6. Naprawa gwarancyjna nie obejmuje czynności przewidzianych w instrukcji, do wykonania których, Kupujący zobowiązany jest we własnym zakresie i na własny koszt.
 7. Ewentualne oczyszczenie sprzętu dokonywane jest na koszt Kupującego według cennika danego autoryzowanego punktu serwisowego i nie będzie traktowane jako naprawa gwarancyjna, chyba, że oczyszczenie jest niezbędne do usunięcia wady w ramach świadczeń objętych niniejszą gwarancją i nie stanowi czynności, o których mowa w punkcie 6.
 8. Gwarancją nie są objęte
 - a) mechaniczne uszkodzenia sprzętu spowodowane w czasie jego użytkowania lub w czasie dostarczania sprzętu do naprawy;
 - b) uszkodzenia i wady wynikłe na skutek:
 - niewłaściwego lub niezgodnego z instrukcją użytkowania, konserwacji, przechowywania lub instalacji;
 - używania niewłaściwych materiałów eksploatacyjnych;
 - napraw dokonywanych przez nieuprawnione osoby;
 - przeróbek, zmian konstrukcyjnych lub używania do napraw nieoryginalnych części zamiennych firmy Braun
 - używające się materiały eksploatacyjne (np. końcówki).
 9. Niniejsza gwarancja nie wyłącza, nie ogranicza ani nie zawiesza uprawnień Kupującego wynikających z niezgodności towaru z umową.
 10. Zależnie od dostępności, wymiana elementu może wiązać się z różnicą w kolorze lub otrzymaniem modelu równorzędnego.
- Urządzenie wyposażone jest w zatwierdzony moduł radiowy *Bluetooth* Smart. Nieudane próby nawiązania połączenia przez *Bluetooth* Smart z określonymi smartfonami nie są objęte gwarancją na urządzenie, chyba że znajdujący się w nim moduł radiowy *Bluetooth* jest uszkodzony.
- Urządzenia wyposażone w *Bluetooth* są objęte gwarancją wystawianą przez ich producentów, a nie przez Oral-B. Oral-B nie wywiera wpływu na decyzje producentów sprzętu ani nie przedstawia im żadnych zaleceń, a zatem nie przejmuje żadnej odpowiedzialności za liczbę urządzeń kompatybilnych z naszymi systemami *Bluetooth*. Oral-B zastrzega sobie prawo do dokonywania – bez wcześniejszego powiadomienia – wszelkich modyfikacji lub zmian technicznych dotyczących wdrażania w systemie funkcji urządzenia, interfejsu oraz struktury menu, jakie zostaną uznane za konieczne w celu zapewnienia niezawodnego funkcjonowania systemów Oral-B.
- Informacje Moduł radiowy *Bluetooth*[®]**
Chociaż wszystkie wskazane funkcje w urządzeniu *Bluetooth* są obsługiwane, Oral-B nie gwarantuje 100% niezawodności w kwestii połączenia, a także spójności i działania wszystkich funkcji. Wydajność działania i niezawodność połączenia zależą bezpośrednio od każdego urządzenia z systemem *Bluetooth*, wersji oprogramowania, a także systemu operacyjnego zainstalowanego na tych urządzeniach

oraz zasad bezpieczeństwa wdrożonych przez producenta.

Oral-B przestrzega i ściśle wdraża standardy *Bluetooth*, zgodnie z którymi urządzenia z *Bluetooth* mogą łączyć się i współpracować ze szczoteczkami do zębów Oral-B.

Jeżeli jednak producenci urządzenia nie wdrażają tych standardów, kompatybilność i funkcje *Bluetooth* nie będą prawidłowo działać, zaś użytkownik może napotkać problemy związane z działaniem i funkcjami *Bluetooth*. Należy pamiętać, że oprogramowanie zainstalowane na urządzeniach z *Bluetooth* może znacznie wpływać na ich kompatybilność i działanie.

1) Gwarancja – wyłączenia i ograniczenia odpowiedzialności

Niniejsza ograniczona gwarancja dotyczy wyłącznie nowych produktów wytwarzanych przez lub dla firmy Procter & Gamble, jej spółek zależnych lub podmiotów powiązanych («P&G»), które mogą być opatrzone znakiem handlowym, nazwą handlową lub logo Braun / Oral-B. Niniejsza ograniczona gwarancja nie dotyczy żadnych produktów, które nie zostały wytworzone przez P&G, w tym sprzętu i oprogramowania. Firma P&G nie ponosi odpowiedzialności za uszkodzenie lub utratę programów, danych lub innych informacji przechowywanych na jakichkolwiek nośnikach zawartych w produkcie lub jakimkolwiek produkcie lub części, które nie zostały wytworzone przez P&G i nie są objęte niniejszą ograniczoną gwarancją. Odzyskiwanie lub ponowna instalacja programów, danych lub innych informacji nie są objęte niniejszą ograniczoną gwarancją.

Niniejsza ograniczona gwarancja nie dotyczy (i) szkód powstałych na skutek wypadku, nadużycia, niewłaściwego użycia, zaniedbania, nieprawidłowego stosowania lub użycia produktów, które nie zostały wytworzone przez P&G; (ii) szkód spowodowanych ingerencją serwisową przeprowadzoną przez serwis inny niż serwis firmy Braun lub serwis upoważniony przez firmę Braun; (iii) produktu lub części, która została zmodyfikowana bez pisemnej zgody P&G, a także (iv) szkód wynikających z użycia lub braku możliwości użycia stojaka Oral-B na smartfona, uchwytu na smartfona montowanego na lustrze lub etui podróżnego z funkcją ładowania szczoteczki («akcesoria»).

2) Korzystanie z uchwytu na smartfona

Akcesoria Oral-B zawarte w opakowaniu zostały zaprojektowane po to, by zapewnić Ci wygodne ustawienie Twojego smartfona, kiedy korzystasz z aplikacji Oral-B. Wypróbuj różne opcje położenia swojego smartfona w uchwycie Oral-B przed korzystaniem z niego, aby sprawdzić, jaka będzie jego najlepsza pozycja w uchwycie. Zachowaj ostrożność, aby uniknąć uszkodzenia smartfona, gdyby wypadł z uchwytu. Nie używaj uchwytu w samochodach.

OGRANICZENIE ODPOWIEDZIALNOŚCI

W ZAKRESIE DOZWOLONYM PRZEZ PRAWO FIRMA P&G, JEJ DYSTRYBUTORZY LUB DOSTAWCY NIE BĘDĄ W ŻADNYM WYPADKU PONOSIĆ ODPOWIEDZIALNOŚCI WOBEC UŻYTKOWNIKA LUB JAKICHKOLWIEK OSÓB TRZECICH ZA WSZELKIE SZKODY BEZPOŚREDNIE, POŚREDNIE, PRZYPADKOWE, WΤRÓRNE, SPECJALNE, ODSZCZĄDOWANIA Z NAWIĄZKĄ, CZY STRATY MORAŁNE JAKIEKOLWIEK RODZAJU, WYNIKAJĄCE Z UŻYTKOWANIA LUB BRAKU MOŻLIWOŚCI KORZYSTANIA Z AKCESORIÓW ORAL-B, W TYM M.IN. Z TYTUŁU WYPADKÓW, USZKODZENIA MIENIA, UTRATY WARTOŚCI PRODUKTÓW OSÓB TRZECICH, KTÓRE SĄ UŻYWANE RAZEM Z AKCESORIAMI ORAL-B, UTRATY MOŻLIWOŚCI KORZYSTANIA Z AKCESORIÓW ORAL-B LUB JAKICHKOLWIEK PRODUKTÓW OSÓB TRZECICH, KTÓRE SĄ UŻYWANE RAZEM Z AKCESORIAMI ORAL-B, NAWET JEŻELI FIRMĘ P&G INFORMOWANO O MOŻLIWOŚCI WYSTĄPIENIA TAKICH SZKÓD. BEZ OGRANICZANIA POWYŻSZYCH POSTANOWIEŃ, UŻYTKOWNIK RÓZUMIE I ZGADZA SIĘ NA TO, ŻE FIRMA P&G NIE PONOSI ODPOWIEDZIALNOŚCI ZA SZKODY LUB ZNISZCZENIE ELEKTRONICZNYCH URZĄDZEŃ KONSUMPCYJNYCH LUB INNYCH PRZEDMIOTÓW OSOBISTYCH, KTÓRE SĄ UMIESZCZONE NA AKCESORIACH ORAL-B LUB OBOK NICH, ANI ZA UTRATĘ DANYCH ZAWARTYCH W OBCYCH URZĄDZENIACH. ZWRÓT PIENIĘDZY OD ORAL-B NIE BĘDZIE W ŻADNYM WYPADKU PRZEKRACZAŁ FAKTYCZNEJ CENY ZAPŁACONEJ ZA ZAKUP PRODUKTU.

Wymienne końcówki

Gwarancja Oral-B będzie nieważna, jeśli uszkodzenie elektrycznej szczoteczki będzie

wynikać z korzystania z wymiennych końcówek innej firmy niż Oral-B.

Oral-B nie poleca korzystania z wymiennych końcówek innej firmy niż Oral-B.

- Oral-B nie ma kontroli nad jakością końcówek innych producentów. Z tego względu, nie gwarantujemy takiej samej jakości czyszczenia końcówkami innych firm, jaka deklarowana jest przy zakupie rączki.
- Oral-B nie zapewnia dobrego dopasowania wymiennych końcówek innych firm niż Oral-B.
- Oral-B nie może przewidzieć długoterminowego efektu stosowania wymiennych końcówek innych niż Oral-B.

Wymienne końcówki Oral-B posiadają logo Oral-B i spełniają wysokie standardy jakości Oral-B. Oral-B nie sprzedaje wymiennych końcówek lub części do rączki pod żadną inną nazwą.

Rozwiązywanie problemów

Problem	Możliwa przyczyna	Rozwiązanie
APLIKACJA		
Rączka nie działa (prawidłowo) z aplikacją Oral-B™.	<ol style="list-style-type: none"> 1. Aplikacja Oral-B™ jest zamknięta. 2. Funkcja <i>Bluetooth</i> nie jest włączona w smartfonie. 3. Funkcja <i>Bluetooth</i> w rączce jest wyłączona; wskaźnik <i>Bluetooth</i> (7) jest wyłączony. 4. Połączenie <i>Bluetooth</i> ze smartfonem zostało utracone. 5. Smartfon nie obsługuje technologii <i>Bluetooth</i> 4.0 (lub nowszej)/<i>Bluetooth</i> Smart. 6. Rączka na podłączonej do prądu ładowarce. 7. Niezaktualizowana aplikacja Oral-B™ 	<ol style="list-style-type: none"> 1. Uruchom aplikację Oral-B™. 2. Włącz <i>Bluetooth</i> w smartfonie (zgodnie z opisem w instrukcji obsługi). 3. Włącz <i>Bluetooth</i>, naciskając jednocześnie przycisk Wł./Wył. (3) oraz przycisk zmiany trybu (4) przez 2 sekundy, aż włączy się wskaźnik <i>Bluetooth</i> (7). 4. Ponownie sparuj rączkę ze smartfonem w ustawieniach aplikacji. Trzymaj smartfon w bliskiej odległości podczas używania go w połączeniu z rączką. 5. Smartfon musi obsługiwać technologię <i>Bluetooth</i> 4.0 (lub nowszą)/<i>Bluetooth</i> Smart, aby możliwe było sparowanie z nim rączki. W sklepie App Store^(SM) lub Google Play™ znajdziesz listę kompatybilnych smartfonów. 6. <i>Bluetooth</i> wyłącza się, gdy rączka zostanie umieszczona na podłączonej do prądu ładowarce. 7. Pobierz najnowszą wersję aplikacji Oral-B™.
Resetowanie do ustawień fabrycznych.	Potrzeba przywrócenia oryginalnych ustawień funkcji aplikacji.	Wciśnij i przytrzymaj przycisk on/off (3) przez 10 sekund, dopóki wszystkie diody nie zaświecą się jednocześnie dwa razy.
SZCZOTECZKA DO ZĘBÓW		
Rączka nie działa (podczas pierwszego użycia).	Bardzo niski poziom naładowania akumulatora – nie świecą się żadne diody.	Ładuj przez co najmniej 30 minut.
Krótkie, przerywane dźwięki/migające światło po 2 minutach lub rączka nie obsługuje żadnego timera.	Timer został zmodyfikowany/dezaktywowany w aplikacji.	Skorzystaj z aplikacji, aby zmienić ustawienia timera lub przywrócić ustawienia fabryczne (zobacz sekcję dotyczącą rozwiązywania problemów aplikacji).

Rączka szczoteczki nie ładuje się.	<ol style="list-style-type: none"> 1. Bardzo niski poziom naładowania akumulatora. 2. Temperatura otoczenia przy ładowaniu szczoteczki jest niższa lub wyższa od zalecanej ($\leq 0\text{ }^{\circ}\text{C}$ i $\geq 60\text{ }^{\circ}\text{C}$). 	<ol style="list-style-type: none"> 1. Dioda ładowania może nie zapalić się od razu – może to potrwać nawet 30 minut. 2. Zalecana temperatura otoczenia przy ładowaniu szczoteczki wynosi od $5\text{ }^{\circ}\text{C}$ do $35\text{ }^{\circ}\text{C}$.
------------------------------------	--	--

AKCESORIA

Wydajność ładowania urządzeń podłączonych przez USB do etui podróżnego nie spełnia oczekiwań.	Urządzenie podłączone przez USB może wymagać korzystania ze źródła zasilania dostarczonego przez jego producenta w celu uzyskania optymalnej wydajności ładowania.	Korzystaj ze źródła zasilania dostarczonego przez producenta urządzenia podłączonego przez USB, aby uzyskać optymalną wydajność ładowania.
---	--	--

Elektryczna szczoteczka do zębów jest wyposażona w nadajnik radiowy, który działa w zakresie od 2,4 do 2,48 GHz z maksymalną mocą 1 mW.

Niniejszym firma Braun GmbH oświadcza, że urządzenia radiowe typu 3771, 3765, 3754, 3764, 3762 oraz 3767 są zgodne z dyrektywą 2014/53/UE. Pełny tekst deklaracji zgodności UE jest dostępny pod następującym adresem internetowym: www.oralb.com/ce.

W niektórych wyjątkowych sytuacjach, szczoteczka do zębów może się wyłączyć z powodu występowania w pobliżu pól elektromagnetycznych w zakresie od 621 do 714 MHz. Nie jest to szkodliwe dla szczoteczki do zębów; możesz ją ponownie włączyć, aby kontynuować szczotkowanie.

Vítejte ve světě Oral-B!

Před prvním použitím zubního kartáčku si přečtěte tento návod na použití a pečlivě si ho uschovejte.

DŮLEŽITÁ UPOZORNĚNÍ

- Pravidelně kontrolujte, zda není poškozený celý výrobek/ kabely/ doplňky. Poškozenou nebo nefunkční jednotku dále nepoužívejte. Pokud k poškození celého výrobku/ kabelů/ doplňků dojde, odneste je do autorizovaného servisního střediska Oral-B Braun. Výrobek neupravujte ani neopravujte. Mohlo by to způsobit požár, úraz elektrickým proudem nebo zranění.
- Tento výrobek není určen pro používání dětmi do 3 let. Děti a osoby se sníženými fyzickými, sensorickými nebo duševními schopnostmi či s nedostatkem zkušeností a znalostí mohou používat zubní kartáček pod dohledem, nebo pokud byly poučeny o bezpečném používání přístroje a rozumějí riziku souvisejícímu s jeho používáním.
- Děti nesmí provádět čištění ani údržbu přístroje.
- Dbejte na to, aby děti nepoužívaly přístroj na hraní.
- Tento výrobek používejte pouze v souladu s jeho urč-

ním tak, jak popisuje tento návod na použití. Nepoužívejte příslušenství, které výrobce nedoporučuje. Používejte pouze nabíječku dodanou s přístrojem.

UPOZORNĚNÍ

- Nabíječku/nabíjecí stojan, zástrčku SmartPlug ani nabíjecí cestovní pouzdro neponořujte do vody či jiné kapaliny a neuchovávejte je na místě, ze kterého by mohly spadnout nebo být staženy do vany či umyvadla. Nedotýkejte se jich, pokud spadnou do vody. Okamžitě je odpojte z elektrické sítě.
- Tento přístroj obsahuje baterie, které nelze vyměňovat. Výrobek neotvírejte ani nerozebírejte. Pro recyklaci baterie odstraňte celý výrobek v příslušném místním zařízení schváleném pro likvidaci odpadů. Otevřením rukojeti se výrobek poškodí a záruka ztratí platnost.
- Při odpojování přístroje z elektrické sítě vždy uchopte zástrčku, nikdy netahejte za síťový kabel. Nedotýkejte se elektrické zástrčky mokřými rukama. Může to způsobit úraz elektrickým proudem.
- Pokud podstupujete léčbu jakéhokoliv onemocnění ústní dutiny, poraďte se před použitím tohoto výrobku se zubním lékařem.
- Tento zubní kartáček slouží k individuální, osobní péči o ústní dutinu a není určen k použití vícerymi pacienty v ambulancích zubních lékařů nebo v jiných zdravotnických zařízeních.
- Nabíječku nebo speciální soupravu síťového kabelu (zástrčka Smart Plug) používejte pouze s integrovaným bezpečnostním nízkonapětovým síťovým adaptérem, který se dodává společně s tímto spotřebičem. Žádnou jeho část nevyměňujte ani neopravujte, hrozí nebezpečí úrazu elektrickým proudem. Je-li nabíječka/nabíjecí cestovní pouzdro označené symbolem 492-5214 , používejte výhradně speciální soupravu síťového kabelu (zástrčku Smart plug) Braun/Oral-B označenou stejným číslem.
- Z výrobku se mohou uvolnit malé části, proto jej uchovávejte mimo dosah dětí.

Aby nedošlo k poškození kartáčkové hlavy, což by mohlo způsobit riziko spolknutí malých částí nebo poškození zubů:

- Před každým použitím se ujistěte, že je kartáčková hlava správně nasazená. Zubní kartáček přestaňte používat, pokud kartáčková hlava nesedí dobře na rukojeti. Kartáček nikdy nepoužívejte bez kartáčkové hlavy.
- Pokud rukojeť spadne, kartáčkovou hlavu před dalším použitím vyměňte, i když není viditelně poškozená.
- Kartáčkovou hlavu vyměňujte za novou každé 3 měsíce nebo dříve, pokud se opotřebuje.
- Kartáčkovou hlavu po každém použití řádně očistěte (viz odstavec «Čištění»). Správné čištění zajišťuje bezpečné používání a funkční životnost zubního kartáčku.

DŮLEŽITÁ UPOZORNĚNÍ

- Tento zubní kartáček Oral-B lze používat s chytrým telefonem (podrobnosti naleznete v sekci «Připojení zubního kartáčku k chytrému telefonu»).
- Aby se zabránilo elektromagnetické interferenci a/nebo narušení kompatibility, vypněte funkci *Bluetooth* na rukojeti svého zubního kartáčku (5), než jej použijete ve vyhrazeném prostoru, jako například v letadle nebo ve speciálně označených prostorech nemocnice.
- Funkci *Bluetooth* vypnete tak, že na 2 sekundy zároveň stisknete tlačítko zapnutí/vypnutí (3) a tlačítko přepínání režimů čištění (4), dokud kontrolka funkce *Bluetooth* (7) nezhasne. Pro opětovnou aktivaci funkce *Bluetooth* použijte stejný postup.
- Osoby s kardiostimulátorem by měly držet zapnutý zubní kartáček vždy dále než 15 centimetrů od kardiostimulátoru. Kdykoliv máte podezření, že k interferenci dochází, *Bluetooth* vypněte.

Popis

- 1 Kartáčková hlava
- 2 Indikátor Smart Ring
- 3 Tlačítko zapnutí/ vypnutí
- 4 Tlačítko nastavení režimu čištění
- 5 Rukojeť
- 6 Displej režimů čištění

- 7 Kontrolka *Bluetooth*[®]
- 8 Displej úrovně nabití

Příslušenství (v závislosti na modelu):

- 9 Nabíječka (s pevným kabelem)
- 10 Držák kartáčkové hlavy
- 11 Úložný prostor pro kartáčkové hlavy s ochranným krytem
- 12 Nabíjecí cestovní pouzdro
- 12a Světelná kontrolka nabíjení
- 12b USB port
- 12c Port pro zástrčku SmartPlug
- 12d Vnitřní víko (s držákem na chytrý telefon)
- 12e Vyjímatelná vložka
- 13 Zástrčka SmartPlug (zdroj napájení)
- 14 Nabíjecí stojan (s odpojitelným kabelem)
- 15 Toaletní taštička
- 16 Základní cestovní pouzdro
- 17 Obal na nabíječku

Poznámka: Obsah se může v závislosti na zakoupeném modelu lišit.

Technické údaje

Informace o napětí najdete na štítcích s označením typu/spodní straně přístroje.
Hladina hluku: 68 dB (A)

Nabíjení a provoz

Váš zubní kartáček má vodotěsnou rukojeť, je elektricky bezpečný a lze ho používat v koupelně.

- Kartáček můžete začít ihned používat nebo jej krátce nabít v základní nabíječce (9) zapojené do elektrické sítě nebo na nabíjecím stojanu (14). Při použití nabíjecího stojanu (14) použijte zvláštní zástrčku SmartPlug (13) dodanou s přístrojem (obrázek B). Pro všechny běžné typy síťového napětí (100–240 V) lze používat pouze zástrčku SmartPlug.
Poznámka: Pokud je baterie vybitá (na displeji úrovně nabití (8) se při nabíjení nerozsvěčí žádné kontrolky nebo při stisknutí tlačítka zapnutí/ vypnutí (3) nedojde k žádné reakci), nabíjejte zubní kartáček alespoň 30 minut.
- Úroveň nabití je vyznačena na displeji úrovně nabití (8). Blikající kontrolky indikují, že se baterie nabíjí (obrázek 1/B). Po nabití baterie na plnou kapacitu kontrolka zhasne. Nabití baterie na plnou kapacitu může trvat až 12 hodin a ta potom umož-

ňuje až 2 týdny pravidelného čištění zubů (dvakrát denně po dobu dvou minut).
Poznámka: Při velmi nízké úrovni nabití se kontrolky nemusí rozsvítit okamžitě, může to trvat až 30 minut.

- Když je kapacita akumulátorové baterie nízká, bliká na displeji úrovně nabití červená kontrolka a motor zubního kartáčku se zpomaluje. Pokud se akumulátorová baterie úplně vybijí, vypne se motor. Rukojeť bude nutné nechat alespoň 30 minut nabíjet, aby bylo možné ji použít na jedno vyčištění zubů.
- Rukojeť zubního kartáčku můžete nechávat umístěnou na nabíjecí jednotce zapojené do elektrické sítě, aby byla neustále plně nabitá. Přebití baterie není možné. Poznámka: Pro optimální výkon baterie by měla být rukojeť skladována při pokojové teplotě.

Upozornění: Nevystavujte rukojeť zubního kartáčku teplotám přesahujícím 50 °C.

Používání zubního kartáčku

Technika čištění zubů

Kartáčkovou hlavu namočte a naneste na ni jakýkoliv druh zubní pasty. Před zapnutím zubního kartáčku přiložte kartáčkovou hlavu se zubní pastou k zubům, abyste zabránili rozstříkávání zubní pasty (obr. ②). Při čištění zubů jednou z **oscilačně-rotačních kartáčkových hlav Oral-B** posunujte kartáčkovou hlavu pomalu od jednoho zubu k druhému a každý z nich čistěte několik sekund (obr. ③).

V prvních několika dnech používání jakéhokoliv elektrického zubního kartáčku mohou vaše dásně mírně krváčet. Tento příznak by měl po několika dnech ustoupit. Pokud však krvácení přetrvává i po 2 týdnech, poradte se se zubním lékařem nebo dentálním hygienistou. Máte-li citlivé zuby a/nebo dásně, Oral-B vám doporučuje používat jemný režim čištění Sensitive (lze kombinovat s kartáčkovou hlavou Oral-B Sensitive).

Funkce indikátoru Smart Ring

Váš zubní kartáček obsahuje indikátor Smart Ring (2), který má řadu funkcí signalizačních různou barvou kontrolky:

Bílá (základní nastavení) = kontrolka označující chod zubního kartáčku a vizuální časo-

vač (vlastní barvu si můžete zvolit v nastave-
ních aplikace Oral-B™)

Červená = kontrolka senzoru tlaku

Modrá = kontrolka připojení přes Bluetooth®

Časovač

Časovač krátkým přerušovaným zvukem a blikáním kontrolky indikátoru SmartRing v třicetisekundových intervalech signalizuje, že máte přejít k dalšímu kvadrantu ústní dutiny (obrázek ③). Dlouhý přerušovaný zvuk a blikání kontrolky oznamují uplynutí 2 minut, které pro čištění zubů doporučují zubní lékaři.

Časovač ukládá do paměti uplynulý čas čištění, dokonce i když rukojeť během čištění zubů na krátkou dobu vypnete. Časovač se nastaví opět na začátek, pokud čištění přerušíte na více než 30 sekund, stisknete při přerušování čištění tlačítko přepínání režimů čištění (4), nebo pokud rukojeť zubního kartáčku umístíte do nabíječky zapojené do elektrické sítě.

Poznámka: Během používání aplikace Oral-B™ může být časovač u některých funkcí deaktivován.

Poznámka: Nastavení časovače si můžete přizpůsobit také pomocí aplikace Oral-B™.

Senzor tlaku

Pokud na zuby příliš silně zatlačíte, rozsvítí se indikátor SmartRing (2) červeně a připomene vám tak, že máte tlak omezit. Konstantně vysoký tlak trvající déle než 5 sekund oznamuje rychlé blikání indikátoru Smart-Ring (2).

Kromě toho přestane pulzovat kartáčková hlava a její oscilační pohyby se zpomalí (při režimech pro každodenní čištění, důkladné čištění a jemné čištění) (obrázek ③).

Funkci senzoru tlaku pravidelně kontrolujte tak, že na kartáčkovou hlavu během používání mírně zatlačíte.

Poznámka: Během používání aplikace Oral-B™ může být senzor tlaku u některých funkcí deaktivován.

Režimy čištění

Zubní kartáček nabízí různé režimy čištění zubů, které se zobrazují na displeji režimů čištění (6) na rukojeti zubního kartáčku (čisticí režim Daily Clean se na displeji režimů čištění nerozsvěcuje):

- «Daily Clean» – standardní režim pro každodenní čištění
- «Pro Clean» – pro pocit výjimečné čistoty (funguje ve vyšší frekvenci)
- «Sensitive» – šetrné, a přesto důkladné čištění citlivých oblastí
- «3D White» – leštění zubů pro příležitostné i každodenní použití
- «Gum Care» – péče o dásně, šetrná masáž dásní
- «Tongue Clean» – čištění jazyka pro příležitostné i každodenní použití

V režimu čištění jazyka Tongue Clean doporučujeme používat kartáčkovou hlavu «Sensitive». Jazyk si můžete čistit zubní pastou či bez ní. Čistíte si celou plochu jazyka systematickými a šetrnými pohyby. Doporučená doba čištění je 20 sekund. Režim čištění jazyka označuje blikající kontrolka indikátoru Smart Ring.

Zubní kartáček začíná automaticky v čistícím režimu, který byl nastaven jako poslední. Pokud chcete přepnout na jiný režim, stiskněte na zapnuté rukojeti postupně tlačítko nastavení režimů (4). Pokud se z jakéhokoli režimu chcete vrátit k čistícímu režimu «Daily Clean», přidržte stisknuté tlačítko přepínání režimů (4).

Poznámka: Nastavení režimů čištění si můžete také přizpůsobit pomocí aplikace Oral-B™.

Kartáčkové hlavy

Oral-B vám nabízí celou řadu různých kartáčkových hlav, které lze používat s rukojetí Oral-B.

Naše **oscilačně-rotační kartáčkové hlavy** lze použít k důkladnému čištění jednoho zubu po druhém.



Kartáčková hlava Oral-B CrossAction

Naše nejpokrokovější kartáčková hlava. Zkosená vlákna pro precizní čištění. Narušuje a odstraňuje zubní plak.

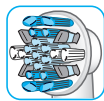

Kartáčková hlava Oral-B FlossAction

Obsahuje vlákna Micropulse, která umožňují odstranit zubní plak v mezizubních prostorech.

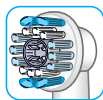

Kartáčková hlava Oral-B 3DWhite

Obsahuje speciální lešticí vložku, která přirozeně bělí zuby. Děti do 12 let by kartáčkovou hlavu Oral-B 3DWhite neměly používat.

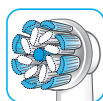

Kartáčková hlava Oral-B Sensi UltraThin

Obsahuje kombinaci běžných vláken, která čistí povrch zubů, a ultra tenkých vláken, která

jsou šetrná k dásním.

Většina kartáčkových hlav Oral-B obsahuje bleděmodrá vlákna INDICATOR®, která pomáhají kontrolovat potřebu výměny kartáčkové hlavy. Při důkladném čištění zubů dvakrát denně po dobu dvou minut modrá vlákna přibližně po 3 měsících používání do poloviny vyblednou, čímž vás upozorní na nutnost výměny kartáčkové hlavy. Pokud se vlákna roztáhnou ještě předtím, než barva vybledne, znamená to, že na zuby a dásně pravděpodobně vyvíjíte příliš velký tlak.

Nedoporučujeme používat kartáčkové hlavy Oral-B «FlossAction» nebo Oral-B «3D White», pokud nosíte rovnátka. Můžete používat kartáčkovou hlavu Oral-B «Ortho» navrženou speciálně pro čištění zubů okolo rovnátek a drátků.

Připojení zubního kartáčku k chytrému telefonu

Aplikace Oral-B™ je dostupná pro chytré telefony s operačním systémem iOS nebo Android. Můžete si ji zdarma stáhnout z obchodu App Store^(SM) nebo Google PlayTM. Vaše rukojeť má senzory, které vám spolu s funkcí „rozpoznání čištění“ v aplikaci pomohou zjistit, které oblasti a jak dlouho máte čistit.

Aplikace Oral-B™ vám navíc dává možnost mapovat vlastní čištění, nastavit si zubní kartáček podle sebe a poskytuje vám při čištění vedení.

- Spustíte aplikaci Oral-B™. Provede vás celým procesem párování s chytrým telefonem prostřednictvím technologie *Bluetooth*. Příslušné nastavení můžete také

najít v nastavení aplikace (Nastavení -> Zubní kartáček).

Poznámka: Funkčnost aplikace Oral-B™ je omezená, pokud je na vašem chytrém telefonu funkce *Bluetooth* deaktivovaná (pokyny naleznete v uživatelské příručce pro chytrý telefon).

- Všechny pokyny aplikace se zobrazí na vašem chytrém telefonu.
- Pokud je funkce *Bluetooth* na vaší rukojeti zapnutá, rozsvítí se kontrolka *Bluetooth* (7). Po spárování rukojeti zubního kartáčku s aplikací krátce zabliká indikátor SmartRing (2).
- Kdykoliv chytrý telefon používáte s rukojetí zubního kartáčku, udržujte jej v její blízkosti (do 5 m). Ujistěte se, že je váš chytrý telefon bezpečně umístěn na suchém místě.

Poznámka: Aby se váš chytrý telefon dokázal s rukojetí zubního kartáčku spojit, musí podporovat verzi *Bluetooth* 4.0 (nebo vyšší)/*Bluetooth* Smart.

Seznam kompatibilních chytrých telefonů naleznete v App Store^(SM) nebo Google Play™.

Upozornění: Zkontrolujte uživatelskou příručku ke svému chytrému telefonu, abyste se přesvědčili, že můžete telefon/nabíječku používat v koupelně.

Čištění

Po čištění nechte rukojeť zapnutou a kartáčkovou hlavu opláchněte pod tekoucí vodou. Zubní kartáček vypněte a kartáčkovou hlavu sejměte z rukojeti. Rukojeť a kartáčkovou hlavu očistěte zvlášť. Obě části před opětovným sestavením osušte. Před čištěním odpojte základní nabíječku/ nabíjecí stojan (obrázek ⑤).

Tyto části pouze otírejte vlhkým hadříkem: základní nabíječka (9), nabíjecí stojan (14), obal na nabíječku (17), nabíjecí cestovní pouzdro (12), základní cestovní pouzdro (16) a speciální zástrčka SmartPlug (13).

Tyto části lze bezpečně mýt v myčce na nádobí: držák na kartáčkové hlavy (10), úložný prostor a ochranný kryt na kartáčkové hlavy (11) a vyjímatelná vložka (12e) nabíjecího cestovního pouzdra (obrázek B3).

Ruční praní: toaletní taštičku (15) je možné prát pouze v ruce a ve vlažné vodě (30–40 °C).

Doplňky (v závislosti na modelu)

Nabíjecí cestovní pouzdro

- Abyste nabili rukojeť (5), umístěte ji na kontakt nabíjecího pouzdra (12) a pomocí zástrčky SmartPlug (13), která je součástí balení, zapojte pouzdro do elektrické sítě. Zástrčku SmartPlug je možné používat ve všech běžných typech síťového napětí (100–240V).
- Blikající kontrolka (12a) na nabíjecím pouzdra ukazuje, že se rukojeť nabíjí. Jakkmile je rukojeť plně nabitá, kontrolka zhasne. Plné nabití většinou trvá 12 hodin (obrázek B1).
Poznámka: Když je nabíjecí pouzdro připojené do elektrické sítě, můžete použít USB port (12b) k nabíjení jiného elektrického přístroje. Rukojeť lze nabíjet pouze pomocí zástrčky SmartPlug (13)/(12c), nikoli pomocí USB portu.
- Vnitřní víko nabíjecího cestovního pouzdra má zabudovaný držák na chytrý telefon (12d), který může během používání držet váš chytrý telefon (obr. B2). Před použitím se ujistěte, že se váš telefon do stojanu vejde a je stabilní.
- Čištění: Vyjímatelnou vložku (obrázek B3) (12e) cestovního pouzdra je možné bezpečně mýt v myčce na nádobí (obrázek ⑤). Vnější pouzdro čistěte pouze vlhkým hadříkem. Před opětovným sestavením cestovního pouzdra se ujistěte, že jsou jeho části zcela suché a že jsou suché také zubní kartáček/ kartáčkové hlavy, které do něj ukládáte.

Poznámka: Skvrny na povrchu cestovního pouzdra čistěte okamžitě. Cestovní pouzdro skladujte na čistém a suchém místě.

Upozornění: Zkontrolujte uživatelskou příručku ke svému chytrému telefonu, abyste se přesvědčili, že můžete telefon/ nabíječku používat v koupelně

Toaletní taštička/ obal na nabíječku/ základní cestovní pouzdro

Čistý a suchý zubní kartáček/ kartáčkové hlavy uložte do základního cestovního pouzdra (16) a pouzdro umístěte do toaletní taštičky (15) (obrázek C).

Nabíječku/ nabíjecí stojan uchovávejte v pouzdra na nabíječku (17) (obrázek D).

Čištění: Povrchové skvrny čistěte okamžitě. Toaletní taštičku je možné prát pouze v ruce

a ve vlažné vodě (30–40 °C). Základní cestovní pouzdro a pouzdro na nabíječku čistěte pouze vlhkým hadříkem (obrázek ⑤). Uchovávejte na čistém a suchém místě.

Změny vyhrazeny.

Poznámka k ochraně životního prostředí

Tento výrobek obsahuje baterie a/nebo recyklovatelný elektronický odpad. V zájmu ochrany životního prostředí nevyhazujte výrobek jako součást běžného domovního odpadu. Pro účely recyklace ho odevzdejte na schválených sběrných místech elektronického odpadu (zařízených podle místních předpisů a norem).



Záruka

Na tento výrobek poskytujeme záruku 2 roky ode dne prodeje spotřebiteli. V záruční době bezplatně odstraníme závady na přístroji způsobené vadami materiálu nebo chybou výroby, a to tak, že zařízení dle našeho uvážení bud' opravíme nebo vyměníme. Jednotka může být v závislosti na dostupnosti nahrazena stejným modelem jiné barvy, popřípadě jiným rovnocenným modelem. Tato záruka se vztahuje na všechny země, kam tento výrobek firma Braun nebo její autorizovaný distributor dodávají. Tato záruka se nevztahuje na poškození vzniklá nesprávným používáním a údržbou, ani na běžné opotřebení vzniklé při používání, zejména v případě kartáčkových hlav, jakož ani na závady, které mají zanedbatelný vliv na hodnotu a použitelnost přístroje. Záruka pozbývá platnost, pokud opravy provedly neautorizované osoby nebo pokud na opravu nebyly použity originální náhradní díly Oral-B Braun. Tento přístroj obsahuje schválený rádiový modul *Bluetooth* Smart. Nenavázání spojení s chytrým telefonem prostřednictvím *Bluetooth* Smart záruka na tento přístroj nepokrývá, pokud není poškozen rádiový modul *Bluetooth* na tomto přístroji. Záruku na přístroje s *Bluetooth* poskytuje jejich vlastní výrobce, nikoli Oral-B. Oral-B nemá na výrobce přístrojů žádný vliv, ani jim nedává žádná doporučení, a proto

nemůže přijmout odpovědnost za přístroje, které jsou s našimi systémy *Bluetooth* kompatibilní. Oral-B si vyhrazuje právo bez předchozího upozornění provadět technické úpravy nebo změny v systémové implementaci funkcí přístroje, rozhraní a změny ve struktuře menu, které bude považovat za nezbytné pro zajištění spolehlivého fungování systémů Oral-B. Chcete-li využít servisních služeb v záruční době, předejte nebo zašlete celý přístroj spolu s doklady o koupi do autorizovaného servisního střediska Oral-B Braun. Tato záruka nemá žádný vliv na vaše zákonná práva.

Informace k rádiovému modulu *Bluetooth*®

Ačkoli jsou na zařízení s modulem *Bluetooth* podporovány všechny označené funkce, Oral-B nezaručuje 100% spolehlivé spojení a konzistentní fungování funkcí. Provozní výkon a spolehlivost spojení závisí přímo na každém jednotlivém zařízení s modulem *Bluetooth*, verzi softwaru a operačním systému takového zařízení i na firemních bezpečnostních regulacích, které jsou v zařízení implementovány. Oral-B se řídí standardem modulu *Bluetooth* a implementuje striktně pouze tento standard, prostřednictvím něhož mohou zařízení s modulem *Bluetooth* komunikovat a fungovat se zubními kartáčky Oral-B. Pokud však výrobci zařízení tento standard neimplementují, budou kompatibilita a funkce modulu *Bluetooth* oslabeny a uživatel se může setkat s funkčními a s funkcemi souvisejícími problémy. Upozorňujeme, že software na zařízení s modulem *Bluetooth* může mít na kompatibilitu a provoz výrazný vliv.

1) Záruka – Výjimky a omezení

Tato záruka se vztahuje na nové výrobky, které vyrobila společnost Procter & Gamble, její přidružené společnosti nebo pobočky («P&G»). Mohou být označeny ochrannou známkou, obchodním názvem nebo logem Braun/Oral-B. Tato záruka se nevztahuje na jiný výrobek než P&G, včetně hardwaru a softwaru. P&G neodpovídá za žádné poškození či ztrátu programů, dat či jiných informací uložených na jakýchkoliv médiích obsažených v rámci výrobku či na jiných než P&G výrobcích nebo součástech, na které se tato záruka nevztahuje. Záruka se nevztahuje na obnovení nebo opětovnou instalaci programů, dat či jiných informací.

Tato záruka se nevztahuje na (i) škody způsobené nehodou, špatným zacházením, chybným používáním, nedbalostí či jiným než P&G výrobkem, (ii) škody způsobené servisem, který neprovede Braun nebo jeho autorizovaná servisní organizace, (iii) škody způsobené výrobkem nebo dílem, které budou upraveny bez písemného povolení P&G, a na (iv) škody vzniklé používáním nebo neschopností používat Oral-B stojan na chytrý telefon, držák na chytrý telefon nebo nabíjecí cestovní pouzdro («doplňky»).

2) Používání držáku na chytrý telefon

Doplňky Oral-B, které jsou součástí balení, byly navrženy pro pohodlné umístění chytrého telefonu při používání aplikace Oral-B. Před použitím vyzkoušejte nejdříve více pozic chytrého telefonu v držáku Oral-B, abyste si pro sebe našli tu správnou. Zkuste to způsobem, který nepoškodí váš chytrý telefon, pokud z držáku vypadne. Nepoužívejte v automobilu.

OMEZENÍ ODPOVĚDNOSTI

V ROZSAHU PLATNÉHO ZÁKONA SPOLEČNOST P&G, JEJÍ DISTRIBUTOŘI ANI DODAVATELÉ V ŽÁDNÉM PŘÍPADĚ NEODPOVÍDAJÍ VÁM ANI ŽÁDNÉ TŘETÍ STRANĚ ZA JAKÉKOLIV PŘÍMÉ, NEPŘÍMÉ, NÁHODNÉ, NÁSLEDNÉ, ZVLÁŠTNÍ, EXEMPLÁRNÍ ČI TRESTAJÍCÍ ŠKODY JAKÉKOLIV POVAHY, KE KTERÝM DOJDE NA ZÁKLADĚ POUŽÍVÁNÍ ČI NESCHOPNOSTI POUŽÍVAT DOPLŇKY ORAL-B, A TO VČETNĚ ZRANĚNÍ OSOB, ŠKOD NA MAJETKU, ZTRÁTY HODNOTY U VÝROBKŮ TŘETÍCH STRAN, KTERÉ SE U DOPLŇKŮ ORAL-B POUŽÍVAJÍ NEBO SE POUŽÍVAJÍ SPOLEČNĚ S NIMI, A ZTRÁTY MOŽNOSTI POUŽÍVAT DOPLŇKY ORAL-B ČI VÝROBKŮ TŘETÍCH STRAN, KTERÉ SE U DOPLŇKŮ ORAL-B POUŽÍVAJÍ NEBO SE POUŽÍVAJÍ SPOLEČNĚ S NIMI, A TO I KDYBY BYLA SPOLEČNOST P&G NA MOŽNOST TAKOVÝCH ŠKOD UPOZORNĚNA. ANIŽ BY BYLA DOTČENA PLATNOST PŘEDCHOZÍHO ODSTAVCE, SOUHLASÍTE S TÍM, ŽE P&G NEODPOVÍDÁ ZA ŽÁDNÉ ŠKODY ČI ZNIČENÍ ELEKTRONICKÝCH PŘÍSTROJŮ SPOTŘEBITĚLE ANI JINÉHO OSOBNÍHO MAJETKU, KTERÉ DOPLŇKY ORAL-B OBSAHUJÍ NEBO KTERÉ SE S NIMI POUŽÍVAJÍ, A NEODPOVÍDÁ ANI ZA ŽÁDNOU ZTRÁTU DAT V TĚCHTO PŘÍSTROJÍCH OBSAŽENÝCH. NÁHRADA ŠKOD ZE STRANY ORAL-B

NEPŘESÁHNE V ŽÁDNÉM PŘÍPADĚ VLASTNÍ CENU ZAPLACENOU ZA NÁKUP VÝROBKU.

Záruka vztahující se na kartáčkové hlavy

Záruka Oral-B pozbývá platnost, pokud se prokáže, že porucha rukojeti akumulátorového zubního kartáčku byla způsobena používáním náhradních kartáčkových hlav jiné značky, než je Oral-B. Oral-B nedoporučuje používat kartáčkové hlavy jiné značky než Oral-B.

- Oral-B nemá kontrolu nad kvalitou kartáčkových hlav jiné značky. Proto nemůžeme garantovat čistící účinek kartáčkových hlav jiné značky než Oral-B, který popisujeme u akumulátorového zubního kartáčku v době jeho nákupu.
- Oral-B nemůže zaručit, že kartáčkové hlavy jiné značky než Oral-B bude možné správně připojit k rukojeti Oral-B.
- Oral-B nemůže předvídat dlouhodobý vliv používání kartáčkových hlav jiné značky než Oral-B na opotřebením rukojeti.

Všechny kartáčkové hlavy Oral-B jsou označeny logem Oral-B a splňují nejvyšší nároky značky Oral-B na kvalitu. Oral-B neprodává náhradní kartáčkové hlavy ani rukojeti pod žádným jiným názvem nebo značkou.

Řešení problémů

Problém	Možný důvod	Řešení
APLIKACE		
<p>Rukojeť zubního kartáčku s aplikací Oral-B™ (správně) nespolupracuje.</p>	<ol style="list-style-type: none"> 1. Aplikace Oral-B™ není spuštěná. 2. Funkce <i>Bluetooth</i> není na vašem chytrém telefonu aktivovaná. 3. Funkce <i>Bluetooth</i> je na rukojeti zubního kartáčku deaktivovaná, kontrolka <i>Bluetooth</i> (7) nesvítí. 4. Spojení s vaším chytrým telefonem přes technologii <i>Bluetooth</i> bylo přerušeno. 5. Váš chytrý telefon nepodporuje verzi <i>Bluetooth</i> 4.0 (nebo vyšší) nebo <i>Bluetooth</i> Smart. 6. Rukojeť zubního kartáčku je v nabíječce zapojené do elektrické sítě. 7. Zastaralá verze aplikace Oral-B™. 	<ol style="list-style-type: none"> 1. Spust'te aplikaci Oral-B™. 2. Aktivujte na svém chytrém telefonu funkci <i>Bluetooth</i> (dle uživatelské příručky). 3. <i>Bluetooth</i> aktivujete tak, že na 2 sekundy stisknete zároveň tlačítko zapnutí/vypnutí (3) a tlačítko přepínání režimů čištění (4), dokud se kontrolka funkce <i>Bluetooth</i> nerozsvítí (7). 4. V nastavení aplikace spárujte rukojeť zubního kartáčku se svým chytrým telefonem. Pokud chytrý telefon používáte s rukojetí zubního kartáčku, udržujte ho v její blízkosti. 5. Pro spárování s rukojetí zubního kartáčku je nutné, aby váš chytrý telefon podporoval verzi <i>Bluetooth</i> 4.0 (nebo vyšší) nebo <i>Bluetooth</i> Smart. Kompatibilitu chytrých telefonů lze ověřit v obchodech App Store^(SM) nebo Google Play™. 6. V době, kdy je rukojeť umístěná v nabíječce zapojené do elektrické sítě, je funkce <i>Bluetooth</i> deaktivovaná. 7. Stáhněte si nejnovější verzi aplikace Oral-B™.
<p>Zpět na tovární nastavení</p>	<p>Získání původní funkčnosti aplikace</p>	<p>Po dobu 10 sekund držte stisknuté tlačítko zapnutí/ vypnutí (3), dokud všechny kontrolky dvakrát najednou nezablikají.</p>
ZUBNÍ KARTÁČEK		
<p>Rukojeť zubního kartáčku nefunguje (při prvním použití).</p>	<p>Baterie má velmi nízkou úroveň nabití. Nesvítí žádné kontrolky.</p>	<p>Nabíjejte alespoň 30 minut.</p>
<p>Krátký přerušovaný zvuk/ blikaající kontrolka po 2 minutách nebo na rukojeti nefunguje žádný časovač.</p>	<p>Časovač byl upraven/deaktivován prostřednictvím aplikace.</p>	<p>Použijte aplikaci ke změně nastavení časovače nebo resetujte na tovární nastavení (viz Řešení problémů s aplikací).</p>

Rukojeť se nenabíjí.	<ol style="list-style-type: none"> 1. Baterie je nabitá na velmi nízkou úroveň. 2. Teplota prostředí pro nabíjení je mimo platné rozpětí ($\leq 0\text{ °C}$ $\geq 60\text{ °C}$). 	<ol style="list-style-type: none"> 1. Je možné, že se kontrolky nabíjení nerozblíkají okamžitě. Může to trvat až 30 minut. 2. Doporučená teplota okolního prostředí pro nabíjení je 5 °C až 35 °C.
----------------------	--	--

PŘÍSLUŠENSTVÍ

Efektivita nabíjení přístrojů připojených k nabíjecímu cestovnímu pouzdru přes USB nespĺňuje očekávání.	Vaše zařízení připojené přes USB může pro dosažení očekávaného výkonu při nabíjení vyžadovat zdroj napájení od téhož výrobce.	Chcete-li dosáhnout požadovaného výkonu nabíjení, použijte pro zařízení připojené přes USB zdroj napájení od původního výrobce.
---	---	---

Tento elektrický zubní kartáček obsahuje rádiový modul, který funguje v pásmu 2,4–2,48 GHz při maximálním výkonu 1 mW.

Braun GmbH tímto prohlašuje, že vysílací vybavení typu 3771, 3765, 3754, 3764, 3762 a 3767 splňuje Směrnicí 2014/53/EU. Úplné znění prohlášení o shodě se směrnicemi EU je k dispozici na internetové adrese www.oralb.com/ce.

V určitých výjimečných případech se váš zubní kartáček může v důsledku blízkosti elektromagnetických polí v rozmezí od 621 do 714 MHz vypnout. Zubní kartáček se tím nepoškodí. Můžete jej opět zapnout a pokračovat v čištění zubů.

Vitajte v Oral-B!

Pred použitím zubnej kefky si prečítajte tento návod na použitie a starostlivo si ho uschovajte.

DÔLEŽITÉ UPOZORNENIA

- Pravidelne kontrolujte, či celý výrobok/káble/doplňky nie sú poškodené. Poškodené alebo nefunkčné zariadenie ďalej nepoužívajte. Ak sa výrobok/káble/doplňky poškodia, vezmite ich do autorizovaného servisného strediska Oral-B. Výrobok neupravujte ani neopravujte. Mohlo by to spôsobiť požiar, úraz elektrickým prúdom alebo zranenie.
- Tento výrobok sa neodporúča deťom do 3 rokov. Deti a osoby so zníženými fyzickými, zmyslovými alebo mentálnymi schopnosťami alebo osoby s nedostatkom skúseností a vedomostí, môžu používať zubnú kefku pod dohľadom alebo ak boli poučené o bezpečnom používaní prístroja a rozumejú súvisiacim nebezpečenstvám.
- Deti nesmú vykonávať čistenie a údržbu prístroja.
- Deti nesmú používať prístroj na hranie.
- Používajte tento výrobok iba na určené použitie, ako sa opisuje v tomto návode. Nepoužívajte nadstavce, ktoré neodporúča

výrobca. Používajte iba nabíjačku, ktorá je dodávaná spolu so spotrebičom.

UPOZORNENIE

- Nabíjačku/stojan na nabíjanie, sieťový kábel so zástrčkou Smart plug ani nabíjacie cestovné puzdro neponárajte do vody ani žiadnej inej tekutiny a neskladujte ich na mieste, z ktorého by mohli spadnúť alebo byť stiahnuté do vane alebo umývadla. Ak spadnú do vody, nedotýkajte sa ich. Okamžite ich odpojte z elektrickej siete.
- Tento spotrebič obsahuje batérie, ktoré nie je možné nahradiť. Výrobok neotvárajte ani nerozoberajte. Na účely recyklácie batérie odstráňte celý výrobok v súlade s miestnymi environmentálnymi predpismi a normami. Otvorením rukoväti sa zariadenie poškodí a záruka stratí platnosť.
- Pri odpájaní zariadenia z elektrickej zásuvky ťahajte vždy za zástrčku, nie za sieťový kábel. Nedotýkajte sa elektrickej zástrčky mokrymi rukami. Môže to spôsobiť úraz elektrickým prúdom.
- Ak podstupujete akúkoľvek liečbu ústnej dutiny, pred použitím tohto výrobku sa poraďte so zubným lekárom.
- Tento prístroj slúži na individuálnu, osobnú starostlivosť o ústnu hygienu a nie je určený na použitie viacerými pacientmi v ambulanciách zubných lekárov alebo v iných zdravotníckych zariadeniach.
- Nabíjačku a/alebo špeciálnu súpravu sieťového kábla (zástrčka Smart Plug) používajte len s integrovaným bezpečnostným nízkonapäťovým sieťovým adaptérom, ktorý sa dodáva spolu s týmto spotrebičom. Nevymieňajte ani nepravujte žiadnu jeho časť, inak hrozí riziko úrazu elektrickým prúdom. Ak je nabíjačka/nabíjacie cestovné puzdro označené symbolom 492-5214 -C, používajte výlučne špeciálnu súpravu sieťového kábla (zástrčka Smart plug) Braun/Oral-B označenú rovnakým číslom.
- Z výrobku sa môžu uvoľniť malé časti, preto ho uchovávajte mimo dosahu detí.

S cieľom predísť rozlomeniu čistiacej hlavice, čo môže viesť k prehĺtnutiu malých častí a poškodeniu zubov:

- Pred každým použitím sa uistite, že čistiaca hlavica dobre sedí. Prestaňte zubnú kefku používať, ak čistiaca hlavica správne neseďí. Nikdy ju nepoužívajte bez čistiacej hlavice.
- Ak vám spadne rukoväť zubnej kefky, pred ďalším použitím vymeňte čistiacu hlavicu aj v prípade, že nie je viditeľne poškodená.
- Vymeňte čistiacu hlavicu za novú každé 3 mesiace alebo aj skôr, ak sa čistiaca hlavica opotrebuje.
- Po každom použití čistiacu hlavicu dôkladne vyčistite (pozrite časť «Čistenie»). Dôkladné čistenie zabezpečí bezpečné použitie a funkčnú životnosť zubnej kefky.

DÔLEŽITÉ UPOZORNENIE

- Túto zubnú kefku Oral-B môžete používať s vaším smartfónom (podrobnosti nájdete v časti «Pripojenie zubnej kefky k smartfónu»).
- Aby ste predišli elektromagnetickej interferencii a/alebo problémom s kompatibilitou, deaktivujte funkciu *Bluetooth* na rukoväti zubnej kefky (5) pred jej použitím v prostredí so zákazom používania elektronických zariadení, ako sú lietadlá či špeciálne označené priestory v nemocniciach.
- Deaktivujte funkciu *Bluetooth* súčasným stlačením tlačidla zapnutia/vypnutia (3) a tlačidla voľby režimov (4) na 2 sekundy, až kým sa nevyvpe indikátor *Bluetooth* (7). Pri opätovnej aktivácii funkcie *Bluetooth* postupujte rovnakým spôsobom.
- Osoby s kardiostimulátorom by mali vždy držať zapnutú zubnú kefku minimálne 15 centimetrov od kardiostimulátora. Kedykoľvek budete mať podozrenie, že dochádza k interferencii, deaktivujte funkciu *Bluetooth*.

Popis

- 1 Čistiaca hlavica
- 2 Indikátor Smart Ring
- 3 Tlačidlo zapnutia/vypnutia
- 4 Tlačidlo na nastavenie režimu čistenia

- 5 Rukoväť
- 6 Displej režimov čistenia
- 7 indikátor *Bluetooth*®
- 8 Displej úrovne nabitia

Príslušenstvo (v závislosti od modelu):

- 9 Základná nabíjačka (s pevným sieťovým káblom)
- 10 Držiak čistiacej hlavice
- 11 Odkladací priestor na čistiacu hlavicu s ochranným krytom
- 12 Nabíjacie cestovné puzdro
- 12a Svetelný indikátor nabíjania
- 12b USB vstup
- 12c Vstup pre zástrčku Smart Plug
- 12d Vnútorne veko (s držiakom na smartfón)
- 12e Vyberateľná vložka
- 13 Súprava Smart plug (zdroj napätia)
- 14 Nabíjací stojan (s odpojiteľným káblom)
- 15 Kozmetická taštička
- 16 Základné cestovné puzdro
- 17 Puzdro na nabíjačku

Poznámka: Obsah balenia sa môže líšiť v závislosti od zakúpeného modelu.

Technické údaje

Špecifikácie napätia nájdete na typových štítkoch/v spodnej časti zariadenia.

Hladina hluku: 68 dB (A)

Nabíjanie a používanie

Vaša zubná kefka má vodotesnú rukoväť, je elektricky bezpečná a môžete ju používať v kúpeľni.

- Zubnú kefku môžete začať používať okamžite alebo ju nakrátko nabíjate tak, že ju umiestnite do zapojenej základnej nabíjačky (9) alebo do nabíjacieho stojana (14). Keď používate nabíjací stojan (14) použite pribalený sieťový kábel so zástrčkou Smart plug (13) (obrázok B). V rôznych krajinách sveta s rozdielnym rozsahom napätia (100 – 240 V) je možné použiť len sieťový kábel so zástrčkou Smart plug.

Poznámka: Ak je batéria vybitá (počas nabíjania sa na displeji úrovne nabitia (8) nerozsvietia žiadne indikátory alebo pri stlačení tlačidla zapnutia/vypnutia (3) zubná kefka nijako nereaguje), nechajte nabíjať zubnú kefku aspoň 30 minút.

- Úroveň nabitia je zobrazená na displeji úrovne nabitia (8). Blikajúce kontrolky

naznačujú nabíjanie batérie (obrázok 1/B). Po úplnom nabití zhasnú. Plné nabitie sa zvyčajne dosiahne po 12 hodinách nabíjania a umožňuje minimálne 2 týždne pravidelného čistenia zubov (dvakrát denne, 2 minúty).

Poznámka: Keď je úroveň nabitia veľmi nízka, indikátory sa nemusia rozsvietiť okamžite, môže to trvať až 30 minút.

- Keď je kapacita batérie nízka, na displeji úroveň nabitia bliká červený indikátor a motorček zubnej kefy sa spomaľuje. Keď sa batéria úplne vybijie, motorček sa vypne. Rukoväť musíte nechať nabíjať aspoň 30 minút, aby ste ju mohli použiť na jedno vyčistenie zubov.
- Rukoväť zubnej kefy môžete nechávať umiestnenú na nabíjačke zapojenej do elektrickej siete, aby bola neustále plne nabitá. Prebitie batérie nie je možné. Poznámka: Na zachovanie optimálneho výkonu batérie skladujte rukoväť pri izbovej teplote.

Upozornenie: Rukoväť nevystavujte teplotám nad 50 °C.

Používanie zubnej kefy

Technika čistenia zubov

Čistiacu hlavicu navlhčíte a naneste na ňu akýkoľvek druh zubnej pasty. Pred zapnutím zubnej kefy si čistiacu hlavicu najskôr priložte k zubom, aby ste zabránili vystrekovaniu (obrázok 2). Pri čistení zubov jednou z **oscilačno-rotačných čistiacich hlavíc Oral-B** ved'te čistiacu hlavicu pomaly z jedného zuba na druhý a každý z nich čistíte niekoľko sekúnd (obrázok 3).

V prvých dňoch používania akejkolvek elektrickej zubnej kefy môžu vaše d'asné mierne krváčať. Tento príznak by mal po niekoľkých dňoch ustúpiť. Ak však d'asné neprestanú do dvoch týždňov krváčať, kontaktujte svojho zubného lekára alebo dentálneho hygienika. Ak máte citlivé zuby a/alebo d'asná, Oral-B vám odporúča používať jemný režim čistenia «Sensitive» (je možné ho používať spolu s čistiacou hlavcou Oral-B «Sensitive»).

Funkcie indikátora Smart Ring

Táto zubná kefka obsahuje indikátor Smart Ring (2), ktorý má množstvo rôznych funkcií,

signalizovaných prostredníctvom rôznofarebných indikátorov:

Biely (základné nastavenie) = indikátor prevádzky zubnej kefy a vizuálneho časovača (vyberte si vlastnú farbu v nastaveniach aplikácie Oral-B™)

Červený = indikátor senzora tlaku

Modrý = indikátor prepojenia Bluetooth®

Časovač

Časovač signalizuje, že je potrebné prejsť na ďalší kvadrant úst krátkym prerušovaným zvukom a kontrolkou funkcie Smart Ring blikajúcou v 30 sekundových intervaloch (obrázok 3). Dlhý prerušovaný zvuk a blikajúca kontrolka naznačujú koniec profesionálnymi odporúčaného 2-minútového intervalu čistenia zubov.

Časovač si pamätá uplynulý čas čistenia zubov aj v prípade, keď sa rukoväť počas čistenia zubov nakrátko vypne. Časovač sa vynuluje, ak sa čistenie preruší na dlhšie ako 30 sekúnd, pri krátkom stlačení tlačidla voľby režimu (4) počas pauly alebo umiestnením rukoväte do nabíjačky zapojenej do elektrickej siete.

Poznámka: Pri používaní aplikácie Oral-B™ môžu byť niektoré funkcie časovača deaktivované.

Poznámka: Nastavenia časovača si môžete prispôsobiť aj v aplikácii Oral-B™.

Senzor tlaku

Ak pri čistení vyviniete príliš veľký tlak, Smart Ring (2) sa rozsvieti načerveno a upozorní vás, aby ste znížili tlak. Ak indikátor zaznamená nadmerný tlak trvajúci dlhšie ako 5 sekúnd, Smart Ring (2) začne rýchlo blikat'. Okrem toho sa zastaví pulzovanie čistiacej hlavice a zníži sa jej oscilácia (pri režime «Daily Clean», «Pro Clean» a «Sensitive») (obrázok 3).

Pravidelne kontrolujte funkčnosť senzora tlaku tak, že počas používania mierne zatlačíte na čistiacu hlavicu.

Poznámka: Pri používaní aplikácie Oral-B™ môžu byť niektoré funkcie senzora tlaku deaktivované.

Režimy čistenia

Vaša zubná kefka ponúka rôzne režimy čistenia, ktoré sa zobrazujú na displeji režimov čistenia (6) na rukoväti zubnej kefy (režim

«Daily Clean» sa na displeji režimov čistenia nezobrazuje):

- «**Daily Clean**» – štandardný režim na denné čistenie (čistiaci)
- «**Pro Clean**» – pre pocit výnimočnej čistoty (čistí pri vyššej frekvencii)
- «**Sensitive**» (jemný) – šetrné, ale dôkladné čistenie citlivých oblastí
- «**3D White**» (bieliaci) – leštenie zubov na príležitostné alebo každodenné použitie
- «**Gum Care**» (starostlivosť o ďasná) – jemné masírovanie ďasien
- «**Tongue Clean**» (na čistenie jazyka) – režim na čistenie jazyka na príležitostné alebo každodenné použitie

Pri používaní režimu na čistenie jazyka «Tongue Clean» odporúčame používať čistiacu hlavicu Sensitive. Jazyk si môžete vyčistiť s použitím alebo bez použitia zubnej pasty. Celú plochu jazyka vyčistíte systematicky jemnými pohybmi. Odporúčaná dĺžka čistenia je 20 sekúnd. Na ukončenie čistenia upozorní blikajúci indikátor Smart Ring.

Zubná kefka sa automaticky zapne v čistacom režime, ktorý ste nastavili pri poslednom čistení. Na prechod do iného režimu postupne stláčajte tlačidlo na nastavenie režimu čistenia na zapnutej rukoväti (obrázok 4). Ak sa chcete z ktoréhokolvek režimu vrátiť do režimu «Daily Clean», stlačte a podržte tlačidlo na nastavenie režimu čistenia (4).

Poznámka: Nastavenia režimu si môžete prispôsobiť aj v aplikácii Oral-B™.

Čistiace hlavice

Oral-B vám ponúka rôzne čistiace hlavice Oral-B, ktoré sú kompatibilné s rukoväťou vašej zubnej kefky Oral-B.

Naše **oscilačno-rotačné čistiace hlavice** sa môžu používať na precízne čistenie jednotlivých zubov.



Čistiaca hlavica Oral-B CrossAction

Naša najpokrokovejšia čistiaca hlavica. Naklonené štetinky na

precízne čistenie. Uvoľňuje a odstraňuje zubný povlak.



Čistiaca hlavica Oral-B FlossAction

Obsahuje lamely MicroPulse, ktoré úžasne odstraňujú zubný povlak z medzizubných priestorov.



Čistiaca hlavica Oral-B 3DWhite

Obsahuje špeciálny leštiaci kاليšteľ, ktorý prirodzene bieli vaše zuby. Upozorňujeme, že deti do 12 rokov by nemali používať čistiacu hlavicu Oral-B 3DWhite.

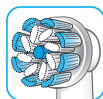

Čistiaca hlavica Oral-B Sensi Ultrathin

Obsahuje kombináciu bežných štetiniek na čistenie povrchu zubov a ultra tenkých štetiniek na šetrné čistenie línie ďasna.

Väčšina čistiacich hlavíc Oral-B obsahuje bledomodré štetinky INDICATOR®, ktoré vám pomáhajú monitorovať potrebu výmeny čistiacej hlavice. Pri dôkladnom čistení zubov dvakrát denne po dve minúty modrá farba štetiniek do polovice vybledne približne po troch mesiacoch používania, čo signalizuje potrebu výmeny čistiacej hlavice. Ak sa štetinky roztrhajú skôr, ako farba vybledne, zrejme na zuby a ďasná vyvíjate príliš veľký tlak.

Neodporúčame používať čistiace hlavice Oral-B «FlossAction» a Oral-B «3D White», ak nosíte zubný aparát (strojček). Môžete používať čistiacu hlavicu Oral-B «Ortho», špeciálne navrhnutú na čistenie okolo zubných aparátov.

Pripojenie zubnej kefky k smartfónu

Aplikácia Oral-B™ je dostupná pre mobilné zariadenia s operačným systémom iOS alebo Android. Môžete si ju zdarma stiahnuť z obchodu App Store^(SM) alebo Google Play™. Aplikácia ponúka funkciu «rozpoznávanie čistenia», ktorá pomocou senzorov nainštalovaných v rukoväti umožňuje zistiť, ktoré oblasti je potrebné čistiť a ako dlho.

Okrem toho umožňuje Aplikácia Oral-B™ zaznamenávať aj aktivitu čistenia, bude vás viesť a umožní prispôbiť si nastavenie zubnej kefkы.

- Spustíte aplikáciu Oral-B™. Prevedie vás celým postupom párovania prostredníctvom rozhrania *Bluetooth*. Môžete ho nájsť aj v nastaveniach aplikácie (Nastavenia -> Zubná kefka).
Poznámka: Funkčnosť aplikácie Oral-B™ bude obmedzená, ak je funkcia *Bluetooth* vo vašom smartfóne deaktivovaná (postup na jeho aktiváciu nájdete v používateľskej príručke smartfónu).
- Všetky pokyny aplikácie sa zobrazia vo vašom smartfóne.
- Ak je funkcia *Bluetooth* na rúkoväti aktivovaná, rozsvieti sa indikátor *Bluetooth* (7). Po spárovaní rúkoväte s aplikáciou nakrátko zabliká funkcia Smart Ring (2).
- Pri použití uložte svoj smartfón v blízkosti rúkoväte (do 5 metrov). Uistite sa, že je smartfón bezpečne uložený na suchom mieste.

Poznámka: Váš smartfón musí podporovať verziu *Bluetooth* 4.0 (alebo vyššiu)/*Bluetooth* Smart, aby sa dokázal prepojiť s rúkoväťou zubnej kefkы. Zoznam kompatibilných smartfónov nájdete v App Store^(SM) alebo Google Play™.

Upozornenie: Prečítajte si návod na použitie vášho smartfónu, aby ste sa uistili, že môžete telefón/nabíjačku používať v kúpeľni.

Čistenie

Po čistení zubov opláchnite čistiacu hlavicu so zapnutou rúkoväťou pod tečúcou vodou. Vypnite a odstráňte čistiacu hlavicu. Rúkoväť a čistiacu hlavicu čistíte samostatne. Pred opätovným poskladaním ich utrite dosucha. Pred čistením odpojte základnú nabíjačku/nabíjací stojan z elektrickej siete (obrázok ⑤).

Čistiť len vlhkou handričkou: základnú nabíjačku (9), nabíjací stojan (14), vrecko na nabíjačku (17), nabíjacie cestovné puzdro (12), základné cestovné puzdro (16) a sieťový kábel so zástrčkou Smart plug (13).
Umývanie v umývačke riadu: držiak čistiacej hlavice (10), odkladací priestor na čistiacu hlavicu s ochranným krytom (11), odníma-

teľnú vložku (12e) nabíjacieho cestovného puzdra (obrázok B3).

Ručné pranie: kozmetické vrecúško (15) len vo vlažnej vode (30 °C – 40 °C).

Príslušenstvo

(v závislosti od modelu)

Nabíjacie cestovné puzdro

- Rúkoväť (5) nabíjate tak, že ju umiestnite na kontakt v nabíjacom cestovnom puzdre (12), ktoré zapojíte do elektrickej siete pomocou zástrčky Smart Plug (13), ktorá je súčasťou balenia. Zástrčku Smart Plug môžete použiť pre všetky rozsahy napätia na svete (100 – 240 V).
- Svetelný indikátor (12a) na nabíjacom cestovnom puzdre signalizuje, že rúkoväť sa nabíja. Keď je rúkoväť plne nabitá, indikátor prestane svietiť. Nabitá batéria na plnú kapacitu zvyčajne trvá 12 hodín (obrázok B1).
Poznámka: Keď je nabíjacie cestovné puzdro zapojené do elektrickej siete, pomocou USB vstupu (12b) môžete nabiť aj iný elektronický prístroj. Rúkoväť môžete nabiť iba pomocou zástrčky Smart Plug (13)/(12c), nie cez USB vstup.
- Vnútorne veko nabíjacieho cestovného puzdra má zabudovaný držiak na smartfón (12d), ktorý udrží váš smartfón počas používania (obrázok B2). Pred použitím sa uistite, že váš smartfón sa do držiaka zmestí a je stabilný.
- Čistenie: Odnímateľnú vložku (obrázok B3) (12e) cestovného puzdra je možné umývať v umývačke riadu (obrázok ⑤).
- Vonkajší obal čistíte len vlhkou handričkou. Skontrolujte, či sú jednotlivé časti cestovného puzdra pred jeho zložením úplne suché a či je suchá aj zubná kefka/čistiace hlavice pred tým, ako ich do neho uложите.

Poznámka: Škvrny na povrchu cestovného puzdra okamžite vyčistite. Cestovné puzdro skladujte na čistom a suchom mieste.

Prečítajte si návod na použitie vášho smartfónu, aby ste sa uistili, že môžete telefón/nabíjačku používať v kúpeľni.

Kozmetické vrecúško/vrecko na nabíjačku/základné cestovné puzdro

Čistú a vysušenú zubnú kefku/čistiacu hlavicu uschováajte v základnom cestovnom puzdre (16) a vložte ho do kozmetickej

taštičky (15) (obrázok C). Nabíjačku/nabíjací stojan uschovávajú v vrecku na nabíjačku (17) (obrázok D). Čistenie: Škrvny na povrchu okamžite vyčistíte. Kozmetické vrecúško perte v rukách len vo vlažnej vode (30 °C – 40 °C). Základné cestovné puzdro a vrecko na nabíjačku čistite len vlhkou handričkou (obrázok 5). Uschovávajú na čistom a suchom mieste.

Právo na zmeny vyhradené.

Informácie týkajúce sa životného prostredia

Tento výrobok obsahuje batérie a/alebo recyklovateľný elektroodpad. V záujme ochrany životného prostredia nevyhadzujte výrobok ako súčasť bežného odpadu domácnosti. Na účely recyklácie ho odovzdajte na recyklačných alebo zberných miestach zriadených podľa miestnych predpisov a noriem.



Záruka

Na tento výrobok poskytujeme záruku 2 roky odo dňa jeho predaja spotrebiteľovi. Počas záručnej lehoty bezplatne odstránime akékoľvek poruchy na výrobok spôsobené chybou materiálú alebo výroby, a to na základe nášho rozhodnutia buď opravou, alebo výmenou celého výrobku. V závislosti od dostupnosti náhradnej jednotky môže ísť o odlišnú farbu alebo ekvivalentný model. Záruka sa vzťahuje na všetky krajiny, do ktorých tento výrobok dodáva firma Braun alebo jej autorizovaný distribútor. Táto záruka sa nevzťahuje na poškodenia vzniknuté nesprávnym používaním a údržbou, ani na bežné opotrebovanie vzniknuté pri používaní, najmä pokiaľ ide o čistiace hlavice, ani na poruchy, ktoré majú zanedbateľný vplyv na hodnotu a použiteľnosť prístroja. Záruka stráca platnosť, ak opravy vykonali neautorizované osoby alebo ak sa na opravu nepoužili originálne náhradné diely Braun Oral-B.

Tento prístroj obsahuje schválený rádiový modul *Bluetooth* Smart. Záruka na tento prístroj sa nevzťahuje na zlyhanie pri nadviazaní spojenia so smartfónom prostredníctvom *Bluetooth* Smart, ak nie je poškodený rádiový modul *Bluetooth* zubnej kefy.

Záruku na zariadenia s *Bluetooth* poskytujú ich vlastní výrobcovia, a nie Oral-B. Oral-B nemá žiadny vplyv na výrobcov zariadení ani im neposkytuje žiadne odporúčania, a preto neprijíma žiadnu zodpovednosť za zariadenia, ktoré sú kompatibilné s našimi systémami *Bluetooth*.

Oral-B si vyhradzuje právo bez predchádzajúceho upozornenia vykonávať akékoľvek technické úpravy alebo zmeny v systémovej implementácii funkcií prístroja, rozhrania a zmeny v štruktúre ponuky, ktoré bude považovať za nevyhnutné na zabezpečenie spoľahlivého fungovania systémov Oral-B.

Ak chcete využiť servisné služby v rámci záručnej lehoty, celý prístroj spolu s dokladom o kúpe odovzdajte alebo zašlite do autorizovaného servisného strediska Braun Oral-B.

Aktualizovaný zoznam servisných stredísk je k dispozícii v predajniach výrobkov Braun Oral-B alebo na internetovej stránke www.braun.com/sk. Pre informácie o výrobcovi a najbližšom servisnom stredisku Braun Oral-B volajte infolinku 800 333 233.

Na prípadnú výmenu prístroja alebo na zrušenie kúpnej zmluvy sa vzťahujú príslušné zákonné ustanovenia. Záručná lehota sa predlžuje o čas, počas ktorého bol výrobok podľa záznamu so servisu v záručnej opravě. Táto záruka nemá žiadny vplyv na vaše práva vyplývajúce zo zákona.

Distribútor: Procter & Gamble, spol. s r.o., Einsteinova 24, 851 01 Bratislava.
Tel.: 800 333 233

Výrobok:

Dátum nákupu:

Pečiatka a podpis predávajúceho:

Informácie o rádiovom module *Bluetooth*[®]

Hoci na zariadení s *Bluetooth* sú podporované všetky označené funkcie, Oral-B nezaručuje 100% spoľahlivosť spojenia a konzistentnosť fungovania funkcií.

Prevádzkový výkon a spoľahlivosť spojenia závisia priamo od každého jedného zariadenia s *Bluetooth*, od verzie softvéru, ako aj od operačného systému zariadení s *Bluetooth* a výrobných bezpečnostných nastavení, ktoré zariadenie obsahuje.

Oral-B dodržiava a prísne implementuje štandard *Bluetooth*, prostredníctvom ktorého môžu zariadenia s *Bluetooth* komunikovať a fungovať so zubnými kefkami Oral-B.

Ak však výrobca zariadenia tento štandard nedodrží a neimplementuje, kompatibilita a funkcie *Bluetooth* budú oslabené a používateľ môže mať funkčné a s funkciami súvisiace problémy. Upozorňujeme, že softvér zariadenia s *Bluetooth* môže mať veľký vplyv na kompatibilitu a prevádzku/funkčnosť.

1) Záruka – vylúčenia a obmedzenia

Táto záruka sa vzťahuje len na nové výrobky vyrobené spoločnosťou Procter & Gamble, jej pridruženými alebo dcérskymi spoločnosťami (ďalej len „P&G“) alebo pre ne, ktoré môžu byť identifikované ochrannou známku Braun/Oral-B, obchodným názvom alebo k nim pripojeným logom. Táto záruka sa nevzťahuje na žiadny výrobok, ktorý nie je od spoločnosti P&G, vrátane hardvéru a softvéru. P&G nenesie zodpovednosť za poškodenie alebo stratu programov, dát alebo iných informácií uložených na médiách obsiahnutých vo výrobku, ani za žiadny výrobok alebo diel, ktorý nie je od spoločnosti P&G, na ktorý sa nevzťahuje táto záruka. Na obnovenie alebo preinštalovanie programov, dát alebo iných informácií sa táto záruka nevzťahuje.

Táto záruka sa nevzťahuje na i) poškodenie spôsobené nehodou, zneužitím, nesprávnym použitím, nedbanlivosťou, nesprávnou aplikáciou alebo výrobkom, ktorý nie je od spoločnosti P&G; ii) poškodenie zapríčinené servisom, ktorý vykonal niekto iný než servisné miesto Braun alebo servisné miesto autorizované značkou Braun; iii) výrobok alebo diel, ktorý bol upravený bez písomného povolenia od spoločnosti P&G a iv) poškodenie vyplývajúce z použitia alebo neschopnosti použiť stojan/držiak na smartfón od Oral-B, zrkadlový držiak na smartfón alebo nabíjacie cestovné puzdro (ďalej len «príslušenstvo»).

2) Používanie držiaka na smartfón

Príslušenstvo Oral-B, ktoré je súčasťou balenia, bolo navrhnuté tak, aby vám zabezpečilo pohodlné umiestnenie smartfónu počas používania aplikácie Oral-B. Pred použitím vyskúšajte rôzne polohy vášho smartfónu v držiaku na smartfón od Oral-B, aby ste zistili najlepšiu polohu pre váš smartfón v držiaku. Skúšajte to tak, aby sa váš smartfón nepoškodil, ak vypadne z držiaka. Držiak nepoužívajte v automobiloch.

OBMEDZENIE ZODPOVEDNOSTI

V ROZSAHU PRÍPUSTNOM PLATNÝMI PREDPISMI SPOLOČNOSŤ P&G, JEJ DIS-TRIBÚTORI ALEBO DODÁVATELIA NIE SÚ V ŽIADNOM PRÍPADE ZODPOVEDNÍ VOČI VÁM ALEBO TRETÍM OSOBNÁM ZA ŽIADNU PRIAMU, NEPRIAMU, NÁHODNÚ, NÁSLEDNÚ, OSOBNÚ, PRÍKLADNÚ ALEBO TRETNÚ ŠKODU ŽIADNEHO CHARAKTERU, VPLYVAJÚCU Z POUŽÍVANIA ALEBO NESCHOPNOSTI POUŽÍVAŤ PRÍSLUŠENSTVO ORAL-B, OKREM INÉHO VRÁTANE ZRANENIA OSŮB, ŠKODY NA MAJETKU, STRATY HODNOTY AKÝCHKOLÍVEK PRODUKTOV TRETÍCH OSŮB, KTORÉ SA POUŽÍVAJÚ V PRÍSLUŠENSTVE ORAL-B ALEBO S NÍM, ALEBO STRATY MOŽNOSTI POUŽÍVAŤ PRÍSLUŠENSTVO ORAL-B ALEBO AKÝCHKOLÍVEK VÝROBKOV TRETÍCH STRÁN, KTORÉ SA POUŽÍVAJÚ V PRÍSLUŠENSTVE ORAL-B ALEBO S NÍM, ANI AK BOLA SPOLOČNOSŤ P&G UPOZORNENÁ NA MOŽNOSŤ VZNIKU TÝCHTO ŠKŮD. BEZ OBMEDZENIA UVEDENÉHO ROZUMIETE A SÚHLASÍTE S TÝM, ŽE P&G NENESIE ZODPOVEDNOSŤ ZA ŽIADNU ŠKODU ALEBO ZNIČENIE ZARIADENÍ SPOTREBNEJ ELEKTRONIKY ALEBO INÉHO OSOBNÉHO MAJETKU, KTORÉ OBSAHUJÚ PRÍSLUŠENSTVO ORAL-B ALEBO KTORÉ SA S NÍM POUŽÍVAJÚ, A NENESIE ZODPOVEDNOSŤ ANI ZA STRATU ÚDAJOV OBSIAHNUTÝCH V UVEDENÝCH ZARIADENIACH. V ŽIADNOM PRÍPADE NESMIE ŽIADOSŤ O NÁHRADU VOČI ORAL-B PRESIAHNUŤ SKUTOČNE UHRADENÚ CENU ZA KÚPU VÝROBKU.

Záruka vzťahuje sa na čistiace hlavice

Záruka Oral-B stráca platnosť, ak sa preukáže, že porucha akumulátorovej rukoväti Oral-B bola spôsobená používaním náhradných čistiacich hlavíc inej značky ako Oral-B. Oral-B neodporúča používať čistiace hlavice inej značky ako Oral-B.

- Oral-B nemá vplyv na kvalitu čistiacich hlavíc inej značky. Preto nedokážeme zaručiť čistiaci účinok čistiacich hlavíc inej značky ako Oral-B, ktorý popisujeme u akumulátorovej elektrickej zubnej kefky v čase jej nákupu.
- Oral-B nemôže zaručiť, že čistiace hlavice inej značky ako Oral-B bude možné správne pripojiť k rukoväti.
- Oral-B nemôže predpovedať dlhodobý vplyv čistiacich hlavíc inej značky ako Oral-B na opotrebovanie rukoväti.

Čistiace hlavice Oral-B sú označené logom Oral-B a spĺňajú tie najvyššie nároky značky Oral-B na kvalitu. Oral-B nepredáva čistiace hlavice ani rukoväti pod žiadnym iným názvom alebo značkou.

Riešenie problémov

Problém	Možný dôvod	Riešenie
APLIKÁCIA		
Rukoväť zubnej kefky s aplikáciou Oral-B™ nefunguje (správne).	<ol style="list-style-type: none"> 1. Aplikácia Oral-B™ je zatvorená. 2. Funkcia <i>Bluetooth</i> vo vašom smartfóne nie je aktivovaná. 3. Funkcia <i>Bluetooth</i> v rukoväti je deaktivovaná; indikátor <i>Bluetooth</i> (7) je vypnutý. 4. <i>Bluetooth</i> spojenie so smartfónom bolo prerušené. 5. Váš smartfón nepodporuje <i>Bluetooth</i> 4.0 (alebo vyššiu verziu)/<i>Bluetooth</i> Smart. 6. Rukoväť napojená na nabíjačku zapojenú do elektrickej siete. 7. Stará verzia aplikácie Oral-B™. 	<ol style="list-style-type: none"> 1. Spustíte aplikáciu Oral-B™. 2. Aktivujte funkciu <i>Bluetooth</i> vo svojom smartfóne (podľa jeho návodu). 3. Aktivujte funkciu <i>Bluetooth</i> súčasným stlačením tlačidla on (zap.)/off (vyp.) (3) a tlačidla voľby režimov (4) na 2 sekundy, kým sa nezapne indikátor <i>Bluetooth</i> (7). 4. Znova spárujte smartfón s rukoväťou prostredníctvom nastavení aplikácie. Pri použití uložte svoj smartfón v blízkosti rukoväte. 5. Váš smartfón musí podporovať <i>Bluetooth</i> 4.0 (alebo vyššiu verziu)/<i>Bluetooth</i> Smart, aby sa mohol spárovať s rukoväťou. Kompatibilitu svojho smartfónu môžete skontrolovať v obchode App Store^(SM) alebo Google Play™. 6. Keď je rukoväť pripojená na nabíjačku zapojenú do elektrickej siete, funkcia <i>Bluetooth</i> je deaktivovaná. 7. Stiahnite si najnovšiu verziu aplikácie Oral-B™.
Späť na výrobné nastavenia	Získanie pôvodnej funkčnosti aplikácie	Na 10 sekúnd stlačte a podržte tlačidlo zapnutia/vypnutia (3), až pokiaľ všetky svetelné indikátory naraz dvakrát nezablikajú.
ZUBNÁ KEFKA		
Rukoväť zubnej kefky nefunguje (počas prvého použitia).	Batéria má veľmi nízku úroveň nabitia, nerozsvietia sa žiadne indikátory.	Nechajte rukoväť nabíjať aspoň 30 minút.
Krátky prerušovaný zvuk/blikajúca kontrolka po 2 minútach alebo časovač v rukoväti nefunguje.	Časovač bol zmenený/deaktivovaný cez aplikáciu.	Na zmenu nastavení časovača alebo na obnovenie výrobných nastavení použite aplikáciu (pozri Riešenie problémov v aplikácii).
Rukoväť sa nenabíja.	<ol style="list-style-type: none"> 1. Batéria je veľmi slabo nabitá. 2. Teplota prostredia vhodná na nabíjanie presahuje odporúčaný rozsah ($\leq 0\text{ }^{\circ}\text{C}$ a $\geq 60\text{ }^{\circ}\text{C}$). 	<ol style="list-style-type: none"> 1. Indikátory nabíjania sa nemusia rozsvietiť okamžite, môže to trvať až 30 minút. 2. Odporúčaná teplota prostredia pri nabíjaní je $5\text{ }^{\circ}\text{C}$ až $35\text{ }^{\circ}\text{C}$.

PRÍSLUŠENSTVO

Nabíjací výkon zariadení pripojených cez USB k nabíjacíemu cestovnému puzdru nie je taký, ako by sa očakávalo.

Aby vaše zariadenie pripojené cez USB dosiahlo požadovaný nabíjací výkon, môže byť potrebné použiť zdroj napájania od výrobcu.

Na dosiahnutie požadovaného nabíjacieho výkonu zariadenia pripojeného cez USB použite originálny zdroj napájania od výrobcu.

Akumulátorová zubná kefka obsahuje rádiový modul, ktorý pracuje vo frekvenčnom pásme od 2,4 do 2,48 GHz s maximálnym výkonom 1 mW.

Spoločnosť Braun GmbH týmto vyhlasuje, že rádiové zariadenie typu 3771, 3765, 3754, 3764, 3762 a 3767 je v súlade so smernicou Európskeho parlamentu a Rady 2014/53/EÚ. Celé znenie vyhlásenia o zhode platného pre EÚ je dostupné na webovej stránke www.oralb.com/ce.

V niektorých ojedinelých prípadoch sa môže vaša zubná kefka sama vypnúť kvôli blízkým elektromagnetickým poliám v rozmedzí 621 až 714 MHz. Zubnú kefku to nijako nepoškodí. Môžete ju opätovne zapnúť a pokračovať v čistení zubov.

Üdvözlí Önt az Oral-B!

A fogkefe használatának megkezdése előtt kérjük, olvassa el a használati útmutatót és őrizze meg azt.

FONTOS

- Időközönként ellenőrizze a vezeték épségét! Amennyiben a készüléken sérülést észlel, juttassa el a töltőegységet egy Oral-B szakszervizbe! A sérült, vagy meghibásodott készülék használatát függessze fel! A terméket ne próbálja meg átalakítani vagy javítani, mivel az tüzet, áramütést vagy sérülést okozhat!
- A terméket 3 év alatti gyermekek ne használják! A készüléket gyermekek, mozgássérültek, szellemi vagy értelmi fogyatékkal élők, az elektromos fogkefe használatát illetően tudással vagy tapasztalattal nem rendelkezők kizárólag akkor használják, ha a készülék használatára vonatkozó utasításokat biztonsággal elsajátították, a használatban rejlő veszélyekkel tisztában vannak, vagy, ha a fogmosást felügyelet mellett végzik!
- A készülék tisztítását és karbantartását ne bízza gyermekekre!
- Gyermekek a készüléket játék céljára ne használják!

- A készüléket kizárólag rendeltetésszerűen, a használati útmutatóban leírtaknak megfelelően használja! Csak a gyártó által javasolt kiegészítőkkel használható! A töltéshez kizárólag a készülékhez tartozó töltőállványt használja!

FIGYELMEZTETÉS

- Ne helyezze a töltőt/töltőállványt, az okos csatlakozót vagy a töltős utazótokot vízbe vagy folyadékba, illetve ne tárolja olyan helyen, ahol a fürdőkádba vagy a mosdókagylóba eshet! Amennyiben mégis vízbe esik, ne nyúljon utána, helyette azonnal húzza ki a konnektorból!
- A készülék nem cserélhető akkumulátort tartalmaz. Ne nyissa ki és szedje szét a készüléket! Az akkumulátor újrafelhasználása érdekében kérjük, a teljes készüléket a lakóhelyén működő hulladékkezelési szabályokat követve dobja ki! A markolat szétszedése kárt okoz a készülékben és érvényteleníti a garanciát!
- A konnektorból történő kihúzásakor mindig a villásdugót, és ne a vezetéket húzza! Ne érjen nedves kézzel a villásdugóhoz, mert az áramütést okozhat!
- Amennyiben Ön bármilyen fogászati kezelés alatt áll, a készülék használatának megkezdése előtt konzultáljon fogorvosával!
- A fogkefe egy higiéniai eszköz, ezért fogorvosi rendelőben vagy intézményben ugyanazt a fogkefét több páciens nem használhatja!
- Az utazótok töltő speciális, ún. Smart vezetékkel van ellátva, amelynek része egy beépített Biztonsági Extra Alacsony Feszültségű áramforrás. Kérjük, ne cserélje ki vagy módosítsa az egység egyik alkatrészét sem, mivel ez áramütést okozhat! Amennyiben a töltőállvány/utazótok töltő az alábbi jelzéssel van ellátva:
 C 492-5214, csak Braun/Oral-B speciális vezetéket (ún. Smart plug) használjon.
- Az apró alkatrészek fulladást okozhatnak, gyermekektől távol tartandó!

A fogkefefej eltörésének elkerülése érdekében, illetve hogy az apró részek ne idézzenek elő fulladásveszélyt és ne sértsék fel a fogakat:

- Minden használat előtt gondoskodjon arról, hogy a fogkefefej megfelelően illeszkedik! Ne használja tovább a fogkefét, ha a fogkefefej már nem illeszkedik megfelelően! Soha ne használja a készüléket fogkefefej nélkül!
- Amennyiben a készüléket leejtették, a fogkefefejet akkor is cserélje le a következő használat előtt, ha a fogkefén nincsenek látható sérülésnyomok!
- A fogkefefejet 3 havonta cserélje, vagy hamarabb, amennyiben elhasználódik!
- A fogkefefejet minden egyes használat után tisztítsa meg megfelelően! (lásd az «Ajánlott tisztítás» c. fejezetet) Megfelelő tisztítással gondoskodhat a fogkefe biztonságos használatáról és élettartamáról!

Fontos tudnivalók

- Az Ön Oral-B fogkeféje okostelefonnal használható (az ezzel kapcsolatos információk a «A fogkefe csatlakoztatása okostelefonhoz» fejezetben olvashatók).
- Az elektromágneses interferencia és/vagy a kompatibilitási zavarok elkerülése érdekében inaktíválja a **Bluetooth**-funkciót a fogkefe markolatán, (5) mielőtt azt bármely, a használatot korlátozottan engedélyező környezetben használná (például repülőtereken vagy kórházakban, a használatot tiltó helyeken).
- A **Bluetooth** inaktíváláshoz tartsa 2 másodpercig együttesen lenyomva a be-/kikapcsológombot (3), valamint az üzemmód gombot, (4) amíg a **Bluetooth**-jelzőfény (7) ki nem alszik! A **Bluetooth** újbóli aktiválásához ismételje meg ugyanezt a műveletet!
- A szívritmusszabályzóval rendelkező személyeknek tilos a bekapcsolt fogkefét a pacemakerhez 15 centiméternél közelebb tartani. Ha bármikor feltételezi, hogy interferencia lépett fel, inaktíválja a **Bluetooth**-funkciót!

Leírás

- 1 Fogkefefej
- 2 Smart Ring
- 3 Be-/kikapcsoló gomb
- 4 Fogmosási üzemmód gomb
- 5 Fogkefemarkolat
- 6 Fogmosási üzemmód kijelző
- 7 **Bluetooth**[®]-jelzőfény
- 8 Töltésszint-kijelző

Kiegészítők (modelltől függően):

- 9 Töltő (rögzített vezetékkel)
- 10 Fogkefefej-tároló
- 11 Fogkefefej-tartó védősapkával
- 12 Utazótok és töltő egyben
- 12a Töltésjelző fény
- 12b USB bemenet
- 12c Smart bemenet
- 12d Belső fedél (okostelefon-tartóval)
- 12e Kivehető belső rész
- 13 Smart Plug (tápkábel)
- 14 Töltőállvány (leválasztható kábellel)
- 15 Piperetáska
- 16 Normál utazótáska
- 17 Töltőtáska

Figyelem! A csomag tartalma a megvásárolt modelltől függően változhat.

Műszaki adatok:

A feszültségre vonatkozó adatok a készülékek típusjelzésén/alján vannak feltüntetve. Zajszint: 68 dB (A)

A töltésre és működésre vonatkozó információk

Az Ön fogkeféje vízhatlan markolattal rendelkezik és elektronikailag biztonságos, mivel fürdőszobai használatra tervezték.

- Fogkefét azonnal használhatja, de töltheti is rövid ideig a bedugott normál töltőre (9) vagy töltőállványra (14) helyezve! A töltőállványt (14) a készülékhez járó okos csatlakozó (13) segítségével használja! (B ábra) Csak az okos csatlakozó működik minden feszültségtartományban (100-240 V). Figyelem! Amennyiben az akkumulátor teljesen le van merülve (vagyis a töltöttség szint jelző (8) nem gyullad ki, illetve a fogkefe nem reagál a Be-/kikapcsoló gomb (3) megnyomására), akkor a töltés legalább 30 percet vesz igénybe.

- A töltés szintjét a töltöttségjelző mutatja (8). A villogó fény jelzi, hogy az akkumulátor töltés alatt áll (1 ábra/B); amint az akkumulátor teljesen feltöltött, a fényjelzés kialszik. A teljes feltöltéshez rendszerint 12 óra szükséges: ez legalább 2 héten át nyújt elegendő töltöttséget a (napi 2 alkalommal, 2x2 percen át végzett) normál fogmosáshoz. **Figyelem!** Teljesen lemerült készülék töltésekor a fények nem minden esetben villannak fel azonnal; ez akár 30 percet is igénybe vehet.
 - Az akkumulátor merülését villogó piros fény jelzi, és a motor sebessége lecsökken, majd teljes lemerülésnél leáll; ilyenkor egy egyszeri használathoz is legalább 30 perces töltés szükséges.
 - A markolatot tárolhatja a hálózatra csatlakoztatott töltőegységen, mivel a készülék így teljesen feltöltött állapotban marad. A készüléket túltölteni nem lehet! **Figyelem:** az akkumulátor optimális működése érdekében a fogkefe markolatot szobahőmérsékleten tárolja!
- Figyelmeztetés:** Ne tegye ki a markolatot 50 °C feletti hőmérsékletnek!

A fogkefe használata

Fogmosási technikák

Nedvesítse be a fogkefefejet és nyomjon rá bármilyen típusú fogkrémet! A szétfröccsenés elkerülése érdekében helyezze a fogkefét a fogaira, mielőtt elindítaná a készüléket! (2 ábra). Amikor az Oral-B **rezgő-forgó fejek** valamelyikével mos fogat, gyengéden, fogról-fogra haladva vezesse a fogkefét! (3 ábra).

A fogkefe használatának első napjaiban enyhe fogínyvérzés tünete jelentkezhet, ez azonban általában néhány nap elteltével megszűnik. Amennyiben a probléma 2 hét elteltével még mindig fennáll, forduljon fogorvosához, vagy fogászati szakemberhez! Amennyiben fogai és/vagy fogínye érzékenyek, az Oral-B a «Sensitive» (érzékeny) fogmosási üzemmód alkalmazását javasolja (esetleg «Sensitive» fogkefefejével kombinálva).

A Smart Ring tulajdonságai

Az Ön fogkefét Smart Ring (2) gyűrűvel láttuk el, amely különböző fényjelzéssel különböző funkciókat tölt be: Fehér (alapbeállítás) = Működés- és időmérőkijelzés (Az Oral-B™ applikáció beállítá-

soknál egyedi szint választhat.)
 Piros = nyomásérzékelő fény
 Kék = Bluetooth® szinkronizáció jelzés

Időmérő

Az időmérő egy rövid, szaggatott hanggal, valamint a SmartRing gyűrű egy 30 másodpercenként felvillanó fényrel jelez, amikor áttérhet a szájjüreg következő kvadránzára. (3 ábra) Egy hosszú, szaggatott hang és egy felvillanó fény jelzi a fogorvosok által javasolt 2 perces fogmosási idő végét.

Az időmérő tárolja a hátralévő fogmosási időt akkor is, ha a markolatot egy rövid időre kikapcsolja fogmosás közben. Az időmérő újraindul, ha a leállítási időtartama meghaladja a 30 másodpercet, ha röviden megnyomja az üzemmód gombot (4) a szünet alatt, vagy ha a markolatot a bedugott töltőre helyezi.

Megjegyzés: Az Oral-B™ alkalmazás használata közben az időmérő néhány funkciója inaktíválódhat.

Megjegyzés: Személyre is szabhatja az időmérő beállításait az Oral-B™ alkalmazásban!

Nyomásérzékelő

Ha túl erősen végzi a fogmosást, a SmartRing gyűrű (2) pirosan kezd világítani, hogy figyelmeztesse Önt a nyomás csökkentésére. Ha több mint 5 másodpercig alkalmaz túl erős nyomást, a SmartRing gyűrű gyors villogással jelez (2).

Továbbá a fogkefefej rezgése abbamarad, az oszcilláló mozgás pedig csökken. («Mindennapos fogmosási, «Pro Clean» illetve «Érzékeny» üzemmódokban) (3 ábra) Időközönként ellenőrizzé a nyomásérzékelő működését: ehhez használat közben nyomja fogaira kissé erősebben a fogkefefejet! **Megjegyzés:** Az Oral-B™ alkalmazás használata közben a nyomásérzékelő néhány funkciója inaktíválódhat.

Fogmosási üzemmódok

Elektromos fogkefeje különböző fogmosási üzemmódokkal rendelkezik, melyek a fogkefe-femarkolat fogmosási üzemmód kijelzőjén jelennek meg (6) (A «Daily Clean», vagyis mindennapos fogmosási üzemmód nem világít az üzemmód kijelzőn):

«Daily Clean» – Normál üzemmód a mindennapi tisztításhoz.

- «**Pro Clean**» – A különösen tiszta érzetért (magasabb frekvenciájú működéssel)
- «**Sensitive**» – Az érzékeny területek gyengéd, ugyanakkor alapos tisztításához
- «**3D White**» – Polírozó az alkalmi, vagy rendszeres használathoz
- «**Gum Care**» – Gyengéden masszírozza a fogínyt
- «**Tongue Clean**» – Nyelvtisztító alkalmi, vagy rendszeres használathoz

A «Tongue Clean» (nyelvtisztító) üzemmódban javasoljuk a «Sensitive» fogkefefej használatát. A nyelvtisztítás történhet fogkrémmel, vagy anélkül. A nyelv felületét szisztematikusan, gyengéd mozdulatokkal kell tisztítani. A nyelvtisztítás ajánlott ideje 20 másodperc, melynek elteltét a Smart Ring gyűrű villogó fénye jelzi.

Fogkefeje minden használatkor az előzőleg kiválasztott fogmosási üzemmódban indul. Amennyiben üzemmódot szeretne váltani, használat közben nyomja meg az üzemmód gombot (4 ábra)! A mindennapos fogmosási üzemmódba való visszatéréshez nyomja be és tartsa lenyomva az üzemmód gombot (4)!

Megjegyzés: Testre is szabhatja az üzemmód-beállításokat az Oral-B™ alkalmazásban!

Fogkefejek

Az Oral-B széles körben kínál az Oral-B elektromos fogkefék markolataira illeszthető fogkefejekeket.

A **rezgő és forgó** mozgást végző fogkefejejeinket a fogról-fogra történő precíz tisztításhoz terveztük.



Oral-B CrossAction fogkefefej

Az Oral-B legkorszerűbb fogkefejeje. A precíz tisztítás érdekében döntött sörtékkel rendelkezik. Eltávolítja és

kisöpri a lepedéket a helyükről.

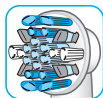

Oral-B FlossAction fogkefefej

Ún. "micropulse" sörtéi kimagasló lepedékeltávolítást tesznek lehetővé a fogközökben.

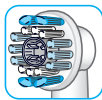

Oral-B 3D White fogkefefej

Különleges polírozókelyhe természetesen fehériti a fogakat. Ügyeljen arra, hogy az Oral-B «3D White» fogkefejeit

12 éven aluli gyermekek ne használják!

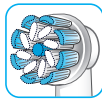

Oral-B Sensi ultravékony sörtékkel rendelkező fogkefefej

Az Oral-B Sensi fogkefefej kétféle sörtetípust ötvöz magában: általános sörtéket

a fogak felületének, valamint ultravékony sörtéket a fogíny vonalának tisztításához.

A legtöbb Oral-B fogkefefej világoskék INDICATOR® sörtékkel rendelkezik, amelyek segítenek nyomon követni a fogkefefej cseréjének esedékességét. Alapos, napi kétszer kétperces fogmosás mellett a kék szín körülbelül 3 hónap alatt elhalványul, ezzel jelezve, hogy ideje fogkefejejét cserélni. Amennyiben a sörték még a színmegfakulás előtt szétnyílnak, valószínű, hogy a fogmosást túl erős nyomással végzi.

Az Oral-B «FlossAction» és az Oral-B «3D White» fogkefejejekeket nem ajánljuk fogszabályozót viselőknél a fogmosáshoz! Számukra az «Ortho» fogkefefej használatra javasolt, melyet kifejezetten a fogszabályozók és drótok körüli tisztításhoz fejlesztettek ki.

A fogkefe kapcsolódása az okostelefonhoz

Az Oral-B™ alkalmazás iOS, illetve Android operációs rendszerű okostelefonokra tölthető le ingyenesen az App Store^(SM) vagy Google Play™ webáruházakból.

A markolaton található érzékelők – együttesen az alkalmazás «fogmosás-felismerési» funkciójával – segítenek érzékelni, hogy mely területeken még mennyi ideig kell a fogmosást végezni.

Az Oral-B™ alkalmazás lehetővé teszi, hogy nyomon kövesse a fogmosási szokásait, továbbá útmutatást kínál és a segítségével személyre szabhatja a fogkefe beállításait!

- Indítsa el az Oral-B™ alkalmazást! Végigvezeti Önt a *Bluetooth*-párosítás teljes folyamatán. Ezt megtalálja az alkalmazás beállításai (Beállítások -> Fogkefe) alatt is.

Megjegyzés: Az Oral-B™ alkalmazás funkciói korlátozottan használhatók, ha a *Bluetooth* ki van kapcsolva az okostelefonján (útmutatást az okostelefon használati útmutatójában talál).

- Az alkalmazással kapcsolatos útmutatás az okostelefonján jelenik meg.
- Ha a *Bluetooth*-funkció aktiválva van a markolaton, a *Bluetooth*-jelzőfény (7) világít. A markolat és az alkalmazás párosítását követően a SmartRing gyűrű (2) röviden felviláglik.
- Fogmosáskor tartsa az okostelefonját a markolat közvetlen közelében (5 méteres távolságon belül)! Az okostelefonját egy biztonságos, száraz helyre helyezze!

Figyelem: Ahhoz, hogy a fogkefemarkolat szinkronba hozható legyen az okostelefonnal, okostelefonjának támogatnia kell a *Bluetooth 4.0* (vagy ennél újabb)/*Bluetooth Smart* programokat!

A kompatibilis okostelefonok listája az App Store^(SM) vagy a Google PlayTM oldalán található.

Figyelmeztetés: Kövesse az okostelefon használati útmutatóját, amelyből kiderül, hogy a telefon alkalmas-e fürdőszobai használatra!

A fogkefe tisztítására vonatkozó javaslatok

A fogmosást követően még bekapcsolt állapotban folyóvíz alatt öblítse át a fogkefefejet! Kapcsolja ki a markolatot, majd emelje le róla a fogkefefejet! A markolatot és a fogkefefejet külön-külön tisztítsa meg; mielőtt összeillesztené őket, mindkettőt törölje szárazra! A készülék tisztítása előtt húzza ki a normál töltőt/töltőállványt! (5 ábra)

Kizárólag nedves ruhával tisztítható: normál töltő (9), töltőállvány (14), töltőtasak (17), tölthető utazótok (12), egyszerű utazótok (16), okos csatlakozó. (13)

Mosogatógépből mosható: fogkefefeje-tároló (10), fogkefefejetartó és védősapka (11), a töltős utazótok kivehető belső része. (12e) (B3 ábra)

Kézzel mosható: piperetáska (15) kizárólag langyos (30–40°C-os) vízben.

Kiegészítők (modelltől függően)

Töltővel ellátott utazótok

- A markolat (5) töltéséhez helyezze a készüléket a tőre a tölthető utazótáskában (12) és csatlakoztassa egy aljzathoz a készülékhez járó okos dugalj (smart plug) (13) segítségével! Az okos dugalj minden feszültségtartományban (100–240 V) működik.
- A tölthető utazótok villogó fénye (12a) jelzi, hogy a markolat töltés alatt áll. Amint a markolat teljesen feltöltődött, a fény kialszik. Egy teljes feltöltés általában 12 órát vesz igénybe (B1-es ábra).
Figyelem! Mialatt a fogkefe tölt, a dugaszoló USB kimenetével (12b) egy másik elektromos készülék is tölthető. A fogkefemarkolatot kizárólag okostöltővel (13)/(12c) lehet tölteni, USB-n keresztül nem!
- Az utazótok tetejének belsejében egy beépített okostelefon tartó található (12d), amely a használat közben rögzíti a telefont. (B2 ábra). A használat megkezdése előtt győződjön meg arról, hogy telefonja stabilan illeszthető az okostelefon tartóba!
- **Tisztítás:** A töltős utazótok eltávolítható belső része (B3 ábra) (12e) mosogatógépből mosható. (5 ábra). A külső tok kizárólag száraz ruhával tisztítható! Az újbóli összeszerelést megelőzően szárítsa meg teljesen az utazótok részeit, a fogkefét/fogkefefejeteket pedig tárolja mindig szárazon az utazótokban!

Megjegyzés: Az utazótok felületről azonnal törölje le a foltokat! Az utazótokat tiszta és száraz helyen tárolja!

Kövesse az okostelefon használati útmutatóját, amelyből kiderül, hogy a telefon alkalmas-e fürdőszobai használatra!

Piperetáska/töltőtasak/egyszerű utazótok

Tárolja a tiszta és száraz fogkefét/fogkefefejeteket az egyszerű utazótokban, (16) azt pedig helyezze a piperetáska belsejébe! (15) (C ábra) A töltőt/töltőállványt a töltőtasakban tárolja! (17) (D ábra)

Tisztítás: A felületről azonnal távolítsa el a foltokat! A piperetáska langyos vízben (30–40°C), kizárólag kézzel kell mosható! Az egyszerű utazótok és a töltőtasak kizárólag nedves ruhával tisztítható! (5. ábra) Tiszta és száraz helyen tárolja!

A változtatás joga előzetes értesítés nélkül fenntartva!

Környezetvédelmi felhívás

Kérjük, hogy a terméket az elektromos hulladék visszagyűjtésére kijelölt gyűjtőedénybe – ne a háztartási hulladék közé – helyezze el. A hálózati csatlakozón feltüntetett jelzés ezt jelenti.



GARANCIA

Jótállási Jegy

Vállalkozás neve és címe:

Termék megnevezése:

Termék típusa:

Termék gyártási száma (amennyiben van):

Gyártó neve és címe (amennyiben nem azonos a vállalkozással):

Vásárlás időpontja:

A termék fogyasztó részére való átadásának vagy (amennyiben azt a vállalkozás, illetve annak megbízottja végzi) az üzembe helyezés* időpontja:

(*a megfelelő aláhúzendő)

KIJAVÍTÁS ESETÉN TÖLTENDŐ KI!

A jótállási igény bejelentésének időpontja:

Kijavításra átvétel időpontja:

Gépjármű esetében a kilométeróra állása átvételekor:

Hiba oka: Kijavítás módja:

A termék fogyasztó részére való visszaadásának időpontja: Gépjármű esetében a kilométeróra állása visszaadásakor:

KIJAVÍTÁS ESETÉN TÖLTENDŐ KI!

A jótállási igény bejelentésének időpontja:

Kijavításra átvétel időpontja:

Gépjármű esetében a kilométeróra állása átvételekor:

Hiba oka: Kijavítás módja:

A termék fogyasztó részére való visszaadásának időpontja:

Gépjármű esetében a kilométeróra állása visszaadásakor:

KIJAVÍTÁS ESETÉN TÖLTENDŐ KI!

A jótállási igény bejelentésének időpontja:

Kijavításra átvétel időpontja:

Hiba oka: Kijavítás módja:

A termék fogyasztó részére való visszaadásának időpontja:

KICSERÉLÉS ESETÉN TÖLTENDŐ KI!

Kicszerelés történt, amelynek időpontja:

KICSERÉLÉS ESETÉN TÖLTENDŐ KI!

Kicszerelés történt, amelynek időpontja:

Figyelem: Ez a készülék csak háztartási célra használható!

Tisztelt Vásárlónk! Köszönjük, hogy megtisztelt bizalmával és termékünket választotta.

Reméljük, hogy a készülék az Ön megelégedésére fog működni. Amennyiben mégis meghibásodna, az alábbi fontos tudnivalókra hívjuk fel figyelmét:

A Vásárló kötelező jótállással kapcsolatos jogainak szabályozását a 151/2003. (IX. 22.) Kormányrendelet, a nem kötelező jótállással kapcsolatos szabályozást a Polgári Törvénykönyv tartalmazza.

A Braun gyártója – ismerve termékei megbízhatóságát, jelen nyilatkozattal **KÉT ÉV JÓTÁLLÁST** vállal, azzal a megkötéssel, hogy a jótállási igényt elsősorban a jelen Jótállási Jegyben feltüntetett Braun márkaszervizekben lehet érvényesíteni.

A jótállási határidő a fogyasztási cikk fogyasztó részére történő átadása napjával kezdődik.

A jótállási jogokat a fogyasztási cikk tulajdonosa érvényesítheti, amennyiben fogyasztónak minősül.

Az ellenérték megfizetését igazoló bizonylat (számla) a fogyasztási szerződés megkötését igazolja. **Ezért kérjük Vásárlónkat, hogy őrizze meg a fizetési bizonylatot /számlát.**

A jótállási igény érvényesítése:

A vásárló a jótállási igényét az eredeti bizonylattal/ számlával érvényesítheti.

Kérjük, ellenőrizze, hogy a számlán a Braun termék típusa pontosan van-e megnevezve. Javítást kizárólag az eredeti számla bemutatása után végezhetnek a feltüntetett márkaszervizek.

A fogyasztó jótállási igényét a vállalkozásnál érvényesítheti. Ha a készülék a vásárlástól számított három munkanapon belül meghibásodott, a forgalmazó a fogyasztó kívánságára a számla bemutatását követően köteles azt kicszerelni. A rendelkezésre álló készülékek függvényében a cserekészülék eltérő színű, illetve más, azonos kategóriájú modell is lehet.

Három munkanapon túli meghibásodás esetén javasoljuk, hogy a gyorsabb ügyintézés érdekében a javítás iránti igényét közvetlenül a Jótállási Jegyben feltüntetett valamelyik márkaszerviznél érvényesítse.

A készülék postán, gondosan csomagolva,

portósan is feladható a bizonylat /számla csatolásával.

A forgalmazónak ill. a szerviznek törekednie kell arra, hogy a javítás ill. csere 15 napon belül megtörténjen.

Jótállás keretébe tartozó hiba esetén a fogyasztó elsősorban – választása szerint – javítást vagy cserét kérhet, kivéve, ha a választott jótállási igény teljesítése lehetetlen, vagy ha az a vállalkozásnak a másik jótállási igény teljesítésével összehasonlítva aránytalan többletköltséget eredményezne, figyelembe véve a szolgáltatás hibátlan állapotban képviselt értékét, a szerződésszegés súlyát és a jótállási igény teljesítésével a fogyasztónak okozott érdeksérelmet; ha a vállalkozás a javítást vagy a cserét nem vállalta, e kötelezettségének megfelelő határidőn belül nem tud eleget tenni, vagy ha a fogyasztónak a javításhoz vagy a cseréhez fűződő érdeke megszűnt, a fogyasztó – választása szerint – a vételár arányos leszállítást igényelheti, a hibát kijavíthatja, vagy elállhat a szerződéstől. Jelentéktelen hiba miatt elállásnak nincs helye.

A fogyasztó a választott jogáról másokra térhet át. Az áttéréssel okozott költségek kötelesek a vállalkozásnak megfizetni, kivéve, ha az áttérésre a vállalkozás adott okot, vagy az áttérés egyébként indokolt volt.

A kijavítás során a termékbe csak új alkatrész kerülhet beépítésre.

Nem számít bele a jótállási időbe a kijavítási időnek az a része, amely alatt a fogyasztó a terméket nem tudja rendeltetésszerűen használni. A jótállási idő a terméknek vagy a termék részének kicserélése (kijavítása) esetén a kicserélt (kijavított) termékre (termékrészre), valamint a kijavítás következményeként jelentkező hiba tekintetében újból kezdődik.

A jótállás nem érinti a fogyasztó jogszabályból eredő – így különösen kellék- és termék-szavatossági, illetve kártérítési – jogainak érvényesítését.

Fogyasztói jogvita esetén a fogyasztó a megyei (fővárosi) kereskedelmi és iparkamarák mellett működő békéltető testület eljárását is kezdeményezheti.

A jótállási igény a jótállási jeggyel érvényesíthető. Jótállási jegy fogyasztó rendelkezésére bocsátásának elmaradása esetén a szerződés megkötését bizonyítottan kell tekinteni, ha az ellenérték megfizetését igazoló bizonylatot – az általános forgalmi adó-

ról szóló törvény alapján kibocsátott számlát vagy nyugtát - a fogyasztó bemutatja. Ebben az esetben a jótállásból eredő jogok az ellenérték megfizetését igazoló bizonylattal érvényesíthetőek.

A vállalkozás a minőségi kifogás bejelentésekor a fogyasztó és vállalkozás közötti szerződés keretében eladott dolgokra vonatkozó szavatossági és jótállási igények intézésének eljárási szabályairól szóló 19/2014. (IV. 29.) NGM rendelet (a továbbiakban: NGM rendelet) 4. §-a szerint köteles – az ott meghatározott tartalommal – jegyzőkönyvet felvenni és annak másolatát haldéktalanul és igazolható módon a fogyasztó rendelkezésére bocsátani. A vállalkozás, illetve a javítószolgálat (szerviz) a termék javításra való átvételekor az NGM rendelet 6. §-a szerinti elismervény átadására köteles.

Jótállási igény nem érvényesíthető:

1. Nem rendeltetésszerű használat, a használati-kezelési útmutatóban foglaltak figyelmen kívül hagyása esetén;
2. Helytelen tárolás, helytelen kezelés, rongálás esetén;
3. Elemi kár, természeti csapás, külső erőhatásból (pl. leejtésből) származó sérülés, törés, vagy egyéb, nem gyártási eredetű meghibásodás esetén;
4. Amennyiben a készüléket megbontották, vagy nem a Jótállási jegyben listázott szerviz végezte el a javítást;
5. A gyorsan kopó, rendszeresen cserélendő tartozékokra (pl. borotvaszita, kés stb.).

A szervizek listája a következő elérhetőségek bármelyikén megtalálható:

telefon: +36-1-451-1256,
postacím: 1082 Budapest, Kisfaludy u. 38.

Ez a készülék rendelkezik *Bluetooth* Smart rádiómodullal. A *Bluetooth* Smart kapcsolat létrehozásának hibája bizonyos okostelefonokkal nem tartozik az eszköz garanciája alá, hacsak a készülék *Bluetooth* rádiómodulja nem sérült.

A *Bluetooth*-eszközöket saját gyártóik garantálják, és nem az Oral-B. Az Oral-B nem befolyásolja az eszközgyártókat vagy tesz nekik javaslatot, ezért az Oral-B nem vállal semmilyen felelősséget a *Bluetooth* rendszerekkel kompatibilis készülékek számával kapcsolatban.

Az Oral-B fenntartja magának a jogot arra, hogy - bármilyen előzetes értesítés nélkül -

technikai módosításokat vagy változtatásokat hajtson végre az eszközfunkciókat, a felületet és a menüstruktúrákat tekintve, melyek szükségesek ahhoz, hogy az Oral-B rendszerek megbízhatóan működjenek.

A Bluetooth® rádiómodullal kapcsolatos fontos információk

Bár a *Bluetooth* eszközön feltüntetett minden funkció támogatott, az Oral-B nem garantálja a 100%-osan megbízható kapcsolatot és a funkciók tökéletes működését. A működési teljesítmény és a kapcsolat megbízhatósága közvetlenül függ minden egyes *Bluetooth* eszköztől, szoftver verziótól, az adott *Bluetooth* eszköz operációs rendszerétől, valamint a vállalati biztonsági előírások eszközön való megvalósulásától. Az Oral-B betartja és maradéktalanul megvalósítja a *Bluetooth* szabvány követelményét, amely elengedhetetlen a *Bluetooth* eszközöknek az Oral-B elektromos fogkefékkel való kommunikációjához és funkcionálisához.

Ennek ellenére, amennyiben a *Bluetooth* eszközök gyártói nem tartják be a fenti követelményt, a *Bluetooth* kompatibilitás és a funkciók minősége sérülhet, ezért a felhasználók a működésben és a funkciókban problémát észlelhetnek. Kérjük, vegye figyelembe, hogy a *Bluetooth* eszközén található szoftver jelentősen kihat a kompatibilitásra és a működésre.

1) Szavatosság – Felelősség kizárás és korlátozások

A korlátozott szavatosság a Procter & Gamble vállalat vagy annak leány- és társvállalatai ("P&G") által gyártott új termékekre vonatkozik, amely Braun / Oral-B védjeggyel, márka elnevezéssel vagy márkajelzéssel azonosítható. Nem vonatkozik a szavatosság nem P&G termékekre, beleértve azok hardver vagy szoftver alkatrészeit. A P&G nem vállal felelősséget a terméken belül található médiaeszközökön tárolt információkban, programokban és adatokban bekövetkezett károkért, illetve a korlátozott szavatosság nem terjed ki bármely más, nem P&G termékekre.

A korlátozott szavatosság nem vonatkozik: (i) balesetekből, visszaélésekből, helytelen használatból vagy elővigyázatatlanságból keletkezett, vagy nem P&G termékből adódó

károokra; (ii) olyan javításból eredő károokra, amelyeket nem Braun szakszervízben végeztek; (iii) abban az esetben, ha a terméket, vagy annak bármely alkatrészét a P&G írásos engedélye nélkül módosítottak; (iv) olyan károokra, amelyek az Oral-B Smartphone állvány / rögzítő, a tükörré rögzíthető okostelefon-tartó, vagy az utazótok töltő (együttesen: Kiegészítők) helyes vagy helytelen használatából erednek.

2) Az okostelefon tartó használata

A csomagban található Oral-B kiegészítőket arra tervezték, hogy Ön az Oral-B alkalmazás használata közben kényelmesen elhelyezhesse okostelefonját. Használat előtt próbálja meg többféleképpen is pozícionálni az Oral-B okostelefon tartót, hogy a legjobb szögben láthassa azt! Feltétlenül ügyeljen arra, hogy az okostelefon ne sérülhessen meg akkor sem, ha a próbálgatás közben kicsusszan a tartóból! Az okostelefon tartót gépjárműben ne használja!

FELELŐSSÉG KIZÁRÁS

A HATÁLYBAN LÉVŐ JOGSZABÁLYOK ÁLTAL MEGEGEDETT MÉRTÉKBEN SEM ÖN, SEM HARMADIK FÉL SEMMILYEN ESETBEN NEM TEHETI FELELŐSSÉ A P&G VÁLLALATOT, ANNAK DISZTRIBÚTORAIT VAGY BESZÁLLÍTÓIT BÁRMELY TERMÉSZETBŐL EREDŐ, OLYAN KÖZVETLEN VAGY KÖZVETETT, KÜLÖNLEGES, JÁRULÉKOS, KÖVETKEZMÉNYI VAGY BÜNTETŐ-, MULASZTÁS-BŐL EREDŐ KÁROKÉRT, AMELYEK AZ ORAL-B KIEGÉSZÍTŐK HASZNÁLATÁBÓL VAGY HELYTELEN HASZNÁLATÁBÓL ADÓDNAK, IDEÉRTVE, DE NEM KORLÁTOZVA A SZEMÉLYI SÉRÜLÉSEKET, TULAJDONBAN OKOZOTT KÁROKAT, VAGY AZ ORAL-B KIEGÉSZÍTŐKBE VAGY AZOKKAL EGYÜTT HASZNÁLT, BÁRMELY HARMADIK FÉL TERMÉKEIBEN KELETKEZETT KÁROKAT, MÉG ABBAN AZ ESETBEN SEM, HA A P&G TUDHATOTT AZ ILYEN JELLEGŰ KÁROK ELŐFORDULÁSÁNAK LEHETŐSÉGÉRŐL. A FENTIEK KORLÁTOZÁSA NÉLKÜL ÖN TUDOMÁSUL VESZI, HOGY A P&G NEM VÁLLAL FELELŐSSÉGET A FOGYASZTÓ ELEKTRONIKAI ESZKÖZEIBEN VAGY MÁS EGYÉB SZEMÉLYES TULAJDONÁBAN KELETKEZETT SEMMILYEN KÁRÉRT VAGY ADATVESZTESÉGÉRT, AMELY AZ ORAL-B KIEGÉSZÍTŐK HASZNÁLATÁVAL HOZHATÓ

ÖSSZEFÜGGÉSBE. AZ ORAL-B FELÉ TÁMASZTOTT SEMMILYEN JAVÍTÁSI IGÉNY NEM HALADHATJA MEG A TERMÉKÉRT A VÁSÁRLÁSKOR FIZETETT ÉRTÉKET.

A pót fogkefefejekre érvényes garancia

Az Oral-B garancia érvényességét veszti, amennyiben a fogkefe meghibásodása a nem Oral-B fogkefefejjel történő használat következménye.

Az Oral-B nem ajánlja fogkeféinek használatát olyan pótfekkel, amelyek nem saját márkájúak.

- Az Oral-B nincs befolyással a nem Oral-B gyártmányú pótfekék minőségére. Épp ezért a fogkefe vásárlásakor felajánlott garanciát az egyéb márkájú pótfekék teljesítményére vonatkozóan nem áll módunkban érvényesíteni.
- Az Oral-B nem garantálja a nem Oral-B márkájú pótfekék illeszkedését saját fogkeféire.
- Az Oral-B nem ismeri a nem Oral-B márkájú pótfekék használatából eredő, a markolat kopására vonatkozó hosszú távú következményeket. Az Oral-B pótfekék Oral-B emblémával vannak ellátva, és megfelelnek az Oral-B magas minőségi követelményeinek. Az Oral-B nem értékesít más névvel ellátott pótfekéket, vagy más fogkefe alkatrészt.

Jelen garancia semmilyen módon nem akadályozza Önt törvényes jogainak gyakorlásában.

Problémák kiküszöbölése

A felmerülő probléma	Annak lehetséges okai	Megoldás
APP		
A fogkefe markolata nem üzemel megfelelően az Oral-B™ alkalmazással.	<ol style="list-style-type: none"> 1. Az Oral-B™ alkalmazás be van zárva. 2. A <i>Bluetooth</i> nincs bekapcsolva az okostelefonján. 3. A <i>Bluetooth</i> ki van kapcsolva a markolaton; a <i>Bluetooth</i>-jelzőfény (7) nem világít. 4. A <i>Bluetooth</i>-kapcsolat az okostelefonnal megszakadt. 5. Az okostelefon nem támogatja a <i>Bluetooth</i> 4.0 (vagy újabb)/<i>Bluetooth</i> Smart technológiát. 6. A markolat a bedugott töltőállványon van. 7. Az Oral-B™ alkalmazás elavult. 	<ol style="list-style-type: none"> 1. Indítsa el az Oral-B™ alkalmazást! 2. Kapcsolja be a <i>Bluetooth</i>-funkciót az okostelefonján (a használati útmutatóban leírtak alapján)! 3. A <i>Bluetooth</i> aktiváláshoz tartsa 2 másodpercig együttesen lenyomva a be-/kikapcsológombot (3) és az üzemmód gombot (4), amíg a <i>Bluetooth</i>-jelzőfény (7) világítani nem kezd! 4. Párosítsa a markolatot és az okostelefont újra az alkalmazás beállításai-ban! Fogmosáskor tartsa az okostelefonját a markolat közvetlen közelében! 5. A fogkefével párosított okostelefonnak támogatnia kell a <i>Bluetooth</i> 4.0 (vagy újabb)/<i>Bluetooth</i> Smart technológiát. Az App Store^(SM) vagy a Google PlayTM áruházakban tekintheti meg a kompatibilis okostelefonokat. 6. A <i>Bluetooth</i> kikapcsol, amikor a markolatot a bedugott töltőállványra helyezi. 7. Töltse le a legfrissebb Oral-B™ alkalmazást!
Gyári beállítások visszaállítása.	Az alkalmazás eredeti működése szükséges.	Nyomja be és tartsa lenyomva a ki-/bekapcsoló gombot (3) 10 másodpercen keresztül, amíg minden kijelző fény kétszer fel nem villan!
ELEKTROMOS FOGKEFE		
Nem működik a markolat (az első használatkor).	Az akkumulátor lemerülőben van; nem gyullad ki a jelzőfény.	Töltse a fogkefét legalább fél órán keresztül!
Rövid, szaggatott hangok/villogó fény 2 perc után, vagy a markolat nem működteti az időmérőt.	Az időmérőt módosította/inaktiválta az alkalmazásban.	Az alkalmazás segítségével módosítsa az időmérő beállításait, vagy hajtsa végre a gyári beállítások visszaállítását (lásd: az alkalmazás hibaelhárítása)!

A markolat nem tölt.	<ol style="list-style-type: none"> 1. Az akkumulátor lemerülőben van. 2. A töltési hőmérséklet nem megfelelő ($\leq 0\text{ °C}$ és $\geq 60\text{ °C}$). 	<ol style="list-style-type: none"> 1. A töltéskijelző fény teljes lemerültség esetén nem villan fel azonnal; akár fél óra töltésre is szüksége lehet, mielőtt a jelzőfény kigyullad. 2. Az ajánlott hőmérséklet a töltéshez 5 °C és 35 °C között van.
----------------------	---	---

KIEGÉSZÍTŐK

A töltős utazótokhoz USB-vel csatlakoztatott készülékek töltési teljesítménye nem felel meg az elvárásoknak.	Az USB-vel csatlakoztatott készüléknél előfordulhat, hogy a saját gyári töltője szükséges a megfelelő töltéshez.	Használja a gyártó eredeti töltőjét az USB-vel csatlakoztatott készülék elvárt töltési teljesítményének eléréséhez!
--	--	---

A tölthető fogkefe egy olyan rádiómodult tartalmaz, amely 2,4 és 2,48 GHz-es frekvenciasávban, maximum 1 mW-on működik.

A Braun GmbH nyilatkozata alapján a 3771, 3765, 3754, 3764, 3762 és 3767 típusú rádióbevezetés eleget tesz a 2014/53/EU irányelvnek. Az EU-megfelelőségi nyilatkozat teljes szövege a következő internetcímen érhető el: www.oralb.com/ce.

Azon ritka esetekben, amikor 621 és 714 MHz közötti tartományú elektromágneses mezők találhatóak a közelben, az elektromos fogkefe kikapcsolhat. Ez nem okoz kárt a fogkefében; az ismételt bekapcsolás után a fogmosás folytatható.

Dobro došli u Oral-B!

Molimo pažljivo pročitajte ove upute prije prve uporabe četkice i sačuvajte ih za buduće potrebe.

VAŽNO

- Povremeno provjeravajte proizvod/kabele /dodatke zbog oštećenja. Oštećena jedinica ili ona koja ne radi pravilno ne bi se smjela dalje koristiti. Ako postoje oštećenja proizvoda/kabela/dodataka, odnesite jedinicu za punjenje u servisni centar Oral-B Braun. Nemojte sami modificirati ili popravljati proizvod. Tako možete uzrokovati požar, strujni udar ili neku drugu ozljedu.
- Ovaj proizvod nije namijenjen za uporabu djeci mlađoj od 3 godine. Djeca i osobe sa smanjenim fizičkim, osjetilnim i mentalnim sposobnostima, kao i osobe koje nemaju dostatno prethodno iskustvo i znanje, mogu koristiti ovaj proizvod isključivo uz nadzor osobe odgovorne za njihovu sigurnost ili pod uvjetom da im je prethodno objašnjeno kako se uređaj koristi na siguran način tako da oni u potpunosti razumiju moguće rizike prilikom korištenja.
- Čišćenje i održavanje ovog uređaja ne smiju obavljati djeca.

- Djeca se ne smiju igrati s uređajem.
- Upotrebljavajte proizvod samo za svrhu kojoj je namijenjen i kako je opisano u ovom priručniku. Nemojte upotrebljavati nastavke koje proizvođač nije preporučio. Upotrebljavajte samo punjač koji ste dobili uz uređaj.

UPOZORENJE

- Ne stavljajte punjač/jedinicu za punjenje, Smart Plug ili putni etui-punjač u vodu ili tekućinu i ne držite ih na mjestima s kojih mogu pasti u kadu ili umivaonik. Ne posežite za punjačem ako padne u vodu. Odmah ga iskopčajte iz struje.
- Uređaj sadrži baterije koje se ne mogu zamijeniti. Nemojte otvarati i rastavljati uređaj. Za recikliranje baterija zbrinite cijeli uređaj u skladu s lokalnim propisima o zaštiti okoliša. Otvaranje ručke će uništiti uređaj i poništiti jamstvo.
- Pri iskapčanju iz struje uvijek povucite utikač, a ne kabel. Ne dirajte utikač mokrim rukama. To može uzrokovati strujni udar.
- Ako ste podvrgnuti ili provodite neki stomatološki tretman, prije uporabe obavite se posavjetujte sa stomatologom.
- Ova četkica za zube je uređaj za osobnu njegu i nije namijenjena za upotrebu na više različitih pacijenata u zubnoj ordinaciji ili zdravstvenoj ustanovi.
- Koristite samo punjač i / ili posebni kabelski set (Smart Plug) s integriranim mrežnim sigurnosnim niskonaponskim adapterom. Nemojte mijenjati ili samostalno rukovati bilo kojim dijelom adaptera jer se tako izlažete opasnosti od strujnog udara. Ako je kućište za napajanje / punjiva torbica  označeno s 492-5214, koristite isključivo Braun / Oral-B posebni kabel (smart plug) s ovom identifikacijom.
- Mali dijelovi se lako mogu izgubiti, stoga držati izvan doseg djece.

Kako biste izbjegli lomljenje glave četkice koja može stvoriti male dijelove koji mogu prouzrokovati gušenje ili oštetiti zube:

- Prije svake uporabe pazite da glava četkice dobro prijanja. Prekinite upotrebu četkice za zube ako glava četkice više ne odgovara ispravno. Nikada ne koristite bez glave četkice.
- Ako se ručica zubne četkice ispusti, glavu četkice treba zamijeniti prije sljedeće uporabe, čak i ako nema vidljivih oštećenja.
- Zamijenite glavu četkice svaka 3 mjeseca ili prije ako se glava četkice istroši.
- Čišćenje glave četkice nakon svakog korištenja (vidi odlomak «Preporuke za čišćenje»). Pravilno čišćenje osigurava sigurnu uporabu i funkcionalnu ispravnost zubne četkice.

Važne informacije

- Vaša zubna četkica Oral-B može se povezati s vašim pametnim telefonom (više informacija potražite u odlomku «Povezivanje zubne četkice s pametnim telefonom»).
- Kako biste izbjegli elektromagnetske smetnje i/ili probleme s kompatibilnošću, deaktivirajte *Bluetooth* na dršci zubne četkice (5) prije upotrebe na mjestima na kojima vrijedi zabrana upotrebe bežične komunikacije, poput zrakoplova ili posebno označenih zona u bolnicama.
- Deaktivirajte *Bluetooth* tako što ćete istovremeno pritisnuti gumb za isključivanje/uključivanje (3) i gumb za odabir načina rada (4) te zadržati pritisak 2 sekunde dok se indikator za *Bluetooth* (7) ne isključi. Za ponovno aktiviranje *Bluetootha* ponovite gore opisani postupak.
- Osobe s elektrostimulatorom srca uvijek trebaju držati zubnu četkicu na udaljenosti većoj od 15 cm od elektrostimulatora dok je uključena. Kad god vam se učini da se javljaju smetnje, svakako deaktivirajte *Bluetooth*.

Opis

- 1 Glava zubne četkice
- 2 Indikator Smart Ring
- 3 Prekidač za uključivanje/isključivanje
- 4 Prekidač za odabir načina rada
- 5 Drška
- 6 Zaslon s prikazom načina rada
- 7 Indikator za *Bluetooth*®

- 8 Zaslon s prikazom razine napunjenosti baterije

Dodaci (ovisno o modelu):

- 9 Osnovni punjač (s fiksiranim kabelom)
- 10 Držač za glave četkice
- 11 Spremnik za glave četkice sa zaštitnim poklopcem
- 12 Putni etui s funkcijom punjača
- 12a Lampica indikatora punjenja
- 12b USB ulaz
- 12c Ulaz za Smart Plug priključak
- 12d Unutarnji poklopac (s nosačem za pametni telefon)
- 12e Odvojivi umetak
- 13 Smart Plug (priključni kabel za napajanje)
- 14 Postolje za punjenje (s odvojivim kabelom)
- 15 Toaletna torbica
- 16 Osnovni putni etui
- 17 Torbica za punjač

Napomena: Sadržaj može varirati ovisno o kupljenom modelu.

Specifikacije:

Podatke o naponu potražite na natpisnim pločicama/donjoj strani uređaja. Razina buke: 68 dB (A)

Punjenje i uporaba

Vaša zubna četkica ima vodootpornu dršku, sigurna je i namijenjena za uporabu u kupatonicama.

- Svoju zubnu četkicu možete početi koristiti odmah ili je kratko napunite tako što ćete je postaviti na uključeni osnovni punjač (9) ili postolje za punjenje (14). Kada koristite postolje za punjenje (14), upotrijebite dodatni priključni kabel Smart Plug (13) koji ste dobili s uređajem (slika B). Samo se Smart Plug može koristiti kod svih raspona napona električnih mreža u svijetu (100 – 240 V).

Napomena: Ako je baterija prazna (tijekom punjenja ne svijetli nikakvo svjetlo na zaslonu razine napunjenosti baterije (8) ili četkica uopće ne reagira kada pritisnete prekidač za uključivanje/isključivanje (3)), ostavite je da se puni barem 30 minuta.

- Stanje baterije prikazano je na zaslonu razine napunjenosti baterije (8). Bljeskavice svjetla pokazuje da se drška puni (slika 1/B); kad je baterija puna, svjetlo će

se ugasiti. Da bi se baterija u potpunosti napunila, obično je potrebno 12 sati. Potpuno napunjena baterija omogućuje najmanje 2 tjedna redovite upotrebe (dvaput dnevno po 2 minute).

Napomena: Ako je baterija gotovo u potpunosti prazna, lampica možda neće odmah početi bljeskati; već tek nakon nekih 30 minuta.

- Kad je punjiva baterija pri kraju, na zaslonu koji prikazuje razinu napunjenosti baterije bljeskat će crveno svjetlo, a rad motora će se usporiti. Kada je baterija u potpunosti prazna, motor će prestati raditi; za jedno 2-minutno pranje zubi trebali biste je ostaviti da se puni 30 minuta.
- Za svakodnevnu upotrebu drška može stajati na uključenoj jedinici za punjenje kako bi zubna četkica uvijek bila puna. Nije moguće prepuniti bateriju.

Napomena: Kako bi baterija imala optimalne performanse preporučujemo da dršku spremate na sobnoj temperaturi.

Pozor: Nemojte izlagati dršku temperaturama višima od 50 °C.

Korištenje zubne četkice

Tehnike četkanja

Smočite glavu četkice i nanesite bilo koju vrstu zubne paste. Kako biste izbjegli prskanje, postavite glavu četkice na zube prije nego uključite uređaj (slika ②). Kada perete zube koristeći neku **od glava četkice Oral-B s oscilirajuće-rotacijskom tehnologijom**, polako pomičite glavu četkice od zuba do zuba i zadržite se na pojedinoj zubnoj površini nekoliko sekundi (slika ③). Prilikom korištenja **trozonske glave četkice**

Oral-B «TriZone» postavite vlakna pod blagim kutom u odnosu na zube i liniju desni. Primijenite blagi pritisak i četkajte pokretima naprijed-natrag, na isti način kao kada perete zube klasičnom zubnom četkicom. Bez obzira koji tip glave četkice koristite, zube prvo četkajte izvana, onda iznutra i na kraju žvačne plohe. Svakom kvadrantu posvetite jednaku količinu vremena. Trebate li savjet o pravilnoj tehnici pranja zubi, slobodno se obratite svojem stomatologu.

Tijekom prvih dana uporabe električne zubne četkice desni vam mogu malo krvariti. U načelu krvarenje bi trebalo prestati nakon

nekoliko dana. Ako potraje duže od 2 tjedna, molimo posavjetujte se sa svojim stomatologom. Ako imate osjetljive zube i desni, Oral-B preporučuje korištenje načina četkanja «Sensitive» (Nježno) (ovisno o modelu) (najbolje u kombinaciji s glavom četkice Oral-B «Sensitive»).

Značajke indikatora SmartRing

Vaša zubna četkica ima indikator SmartRing (2) s različitim funkcionalnostima koje koriste različite boje svjetla:

Bijelo (standardno) = svjetlo koje označava rad uređaja i vizualni mjerač vremena (preko postavki Oral-B™ aplikacije možete odabrati i svoju individualnu boju za ovu funkcionalnost)

Crveno = svjetlo indikatora pritiska
Plavo = indikator Bluetooth® povezivanja

Mjerač vremena

Mjerač vremena u intervalima od 30 sekundi uz pomoć kratkog isprekidanog zvuka i bljeskanja svjetla na Smart Ringu signalizira da je vrijeme za prelazak na sljedeći kvadrant usne šupljine (slika ③). Dug isprekidani zvuk i bljeskanje svjetla označavaju kraj preporučenog 2-minutnog vremena četkanja u skladu s preporukama stručnjaka.

Mjerač vremena pamti trajanje pranja zubi čak i kada se drška kratko isključi tijekom pranja zubi. Mjerač se vraća na početno stanje u slučaju pauze duže od 30 sekundi, kratkog pritiska na gumb za odabir načina rada (4) tijekom pauze ili ako stavite dršku na uključeni punjač.

Napomena: Za vrijeme korištenja aplikacije Oral-B™ App, neke značajke mjerača vremena mogu biti deaktivirane.

Napomena: Postavke mjerača vremena možete podešavati i uz pomoć aplikacije Oral-B™ App.

Senzor pritiska

U slučaju prejakog pritiska, Smart Ring (2) će zasvijetliti crveno i tako vas podsjetiti da smanjite pritisak. Pritisak koji traje dulje od 5 sekundi signalizira se brzim bljeskanjem Smart Ringa (2).

Osim toga, glava zubne četkice prestat će pulsirati, a vibracije će se usporiti (kod načina rada „Daily Clean”, „Pro Clean” i „Sensitive”) (slika ③).

Povremeno provjeravajte rad senzora priti-

ska tako da lagano pritisnete glavu četkice tijekom upotrebe.

Napomena: Za vrijeme korištenja aplikacije Oral-B™ App, neke značajke senzora pritiška mogu biti deaktivirane.

Načini rada

Vaša zubna četkica nudi različite načine rada koji se prikazuju na zaslonu s prikazom načina rada (6) na drški vaše četkice (jedini način rada koji ne svijetli na tom zaslonu je «Daily Clean»):

- «**Daily Clean**» – standardni način rada, za (Čisto svaki dan) svakodnevnu upotrebu.
- «**Pro Clean**» – za osjećaj izvanredne (Profesionalno čisto) čistoće (rad s većom frekvencijom pokreta).
- «**Sensitive**» – nježno, ali temeljito čišćenje (Nježno) nje osjetljivih područja.
- «**3D White**» – poliranje za povremenu ili (Izbjeljivanje) svakodnevnu uporabu.
- «**Gum Care**» – nježna masaža desni. (Njega desni)
- «**Tongue Clean**» – čišćenje jezika za povremenu ili svakodnevnu uporabu. (Čišćenje jezika)

Za način rada «Tongue Clean» preporučujemo glavu četkice «Sensitive». Jezik možete četkati sa ili bez zubne paste. Sistematično očetkajte cijeli jezik nježnim pokretima. Preporučeno vrijeme četkanja je 20 sekundi; kada to vrijeme istekne, SmartRing će vas o tome obavijestiti bljeskanjem svjetla. Kada uključite četkicu, automatski se aktivira zadnji korišten način rada. Kako biste se prebacili na drukčiji način rada, samo tijekom uporabe pritisćite prekidač za odabir načina rada (slika 4) dok ne dođete do željenog. Da biste se iz bilo kojeg načina rada vratili na «Daily Clean», samo pritisnite i držite prekidač za odabir načina rada (4).

Napomena: Postavljanje načina rada možete prilagoditi pomoću aplikacije Oral-B™ App.

Glave zubnih četkica

Oral-B nudi različite glave zubnih četkica koje su prikladne za dršku vaše četkice.

Naše **glave četkica s oscilacijsko-rotacijskom tehnologijom** mogu se koristiti za precizno čišćenje zubi, zub po zub.

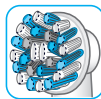

Glava zubne četkice Oral-B CrossAction

Naša najnaprednija glava četkice s nakošenim vlaknima za precizno čišćenje. Podiže i uklanja zubne naslage.

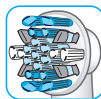

Glava četkice Oral-B FlossAction

Ima mikropulsirajuća vlakna koja omogućuju iznimno učinkovito uklanjanje zubnih

naslaga u područjima između zubi.



Glava zubne četkice Oral-B 3D White

Ima posebnu kapicu za poliranje i prirodno izbjeljivanje zubi. Molimo imajte na umu da djeca

mlađa od 12 godina ne bi smjela koristiti ovu glavu četkice.

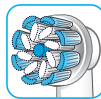

Glava zubne četkice Oral-B Sensi Ultrathin

kombinira obična vlakna koja čiste zubne površine i iznimno tanka vlakna za nježno četkanje duž linije desni.

Većina glava zubnih četkica Oral-B ima plava vlakna INDICATOR® koja vam pomažu pratiti kad trebate zamijeniti glavu zubne četkice. Temeljitim četkanjem, dvaput dnevno po dvije minute, plava boja će izbljedjeti na pola nakon otprilike 3 mjeseca i tako označiti da je vrijeme za zamjenu glave zubne četkice. Ako se vlakna saviju prije nego što boja počne blijedjeti, to znači da zubnom četkicom prejako pritiščete zube i desni.

Ako nosite zubni aparat, nemojte koristiti glavu zubne četkice Oral-B «FlossAction» ili Oral-B «3D White». Preporučujemo da u tom slučaju koristite glavu zubne četkice Oral-B «Ortho», koja je posebno oblikovana za čišćenje oko aparata i žica.

Povezivanje zubne četkice s pametnim telefonom

Aplikacija Oral-B™ dostupna je za pametne telefone s operativnim sustavima iOS i

Android. Može se besplatno preuzeti na servisima App Store^(SM) ili Google Play™. Drška zubne četkice ima ugrađene senzore koji, zajedno sa značajkom „prepoznavanje četkanja” u aplikaciji, pomažu odrediti koja područja trebate četkati i koliko dugo. Aplikacija Oral-B™ App također vam omogućuje da pratite kako perete zube, dobivate upute i prilagodite postavke svoje zubne četkice.

- Pokrenite aplikaciju Oral-B™ App. Ona će vas voditi kroz postupak uparivanja putem *Bluetootha*. Možete ga pronaći i u postavkama aplikacije (Postavke -> Zubna četkica).
Napomena: Funkcionalnost aplikacije Oral-B™ App bit će ograničena ako je na vašem pametnom telefonu isključen *Bluetooth* (više informacija potražite u uputama za upotrebu pametnog telefona).
- Sve upute o aplikaciji prikazivat će se na pametnom telefonu.
- Ako je *Bluetooth* na dršci zubne četkice uključen, indikator za *Bluetooth* (7) će svijetliti. Nakon uparivanja drške s aplikacijom, Smart Ring (2) će kratko zabljeskati.
- Neka vaš pametni telefon bude u blizini (unutar 5 m) kad ga koristite s drškom. Provjerite nalazi li se pametni telefon na sigurnom i suhom mjestu.

Napomena: Vaš pametni telefon treba podržavati *Bluetooth* 4.0 (ili viši) / *Bluetooth* Smart kako bi se mogao povezati s drškom vaše četkice. Popis kompatibilnih pametnih telefona možete pronaći u trgovinama App Store^(SM) i Google Play™.

Pozor: Provjerite upute za korištenje svog pametnog telefona kako biste bili sigurni da je vaš telefon/punjač osmišljen za sigurnu uporabu u kupaonici.

Preporuke za čišćenje

Nakon pranja zubi isperite glavu zubne četkice pod vodom dok je drška uključena. Isključite dršku i skinite glavu zubne četkice. Dršku i glavu zubne četkice čistite odvojeno, obrišite ih prije nego što ponovno sastavite zubnu četkicu. Osnovni punjač/postolja za punjenje iskopčajte prije čišćenja (slika ⑤). Sljedeći dijelovi mogu se čistiti isključivo vlažnom krpom: osnovni punjač (9), postolja

za punjenje (14), torbica za punjač (17), putni etui-punjač (12), osnovni putni etui (16) i Smart Plug (13).

Sigurno za pranje u perilici posuđa: držač za glave zubne četkice (10), spremnik za glave četkice i zaštitni pokrov (11), odvojni umetak (12e) putnog etuija-punjača (slika B3).

Ručno pranje: toaletna torbica (15) može se prati isključivo u mlakoj vodi (30 °C – 40 °C).

Dodaci (ovisno o modelu)

Putni etui koji može poslužiti kao punjač

- Dršku (5) puniti tako da je postavite na ispučanje unutar putnog etuija-punjača (12), a etui ukopčate u utičnicu dodatnim priključnim kabelom Smart Plug (13). Smart Plug se može se koristiti kod svih napona (100 – 240 V).
- Lampica indikatora punjenja (12a) putnog etuija-punjača pokazuje da se drška puni. Kada je baterija puna, svjetlo će se ugasiti. Obično treba 12 sati da se baterija potpuno napuni (slika B1).
Napomena: Dok je putni etui uključen u struju, preko njegovog USB ulaza (12b) možete puniti neki elektronički uređaj. Drška četkice može se puniti isključivo preko priključka smart plug (13)/(12c), nije ju moguće puniti preko USB ulaza.
- Unutarnji poklopac putnog etuija ima ugrađeni nosač pametnog telefona (12d), na koji možete postaviti svoj pametni telefon tijekom uporabe (slika B2). Prije uporabe pobrinite se da telefon dobro i stabilno sjedi na nosaču.
- Čišćenje: Odvojni umetak (slika B3) (12e) putnog etuija može se prati u perilici posuđa (slika ⑤). Vanjski dio putnog etuija čistite isključivo vlažnom krpom. Dijelovi putnog etuija moraju biti potpuno suhi prije nego što ga ponovno sastavite, a zubna četkica/glava zubne četkice mora biti suha prije nego što je stavite u putni etui.

Napomena: Odmah očistite mrlje s površine putnog etuija. Čuvajte putni etui na čistom i suhom mjestu.

Provjerite upute za korištenje svog pametnog telefona kako biste bili sigurni da je vaš telefon/punjač osmišljen za sigurnu uporabu u kupaonici.

Toaletna torbica / Torbica za punjač / Osnovni putni etui

Spremite čistu i suhu zubnu četkicu/glavu četkice u osnovni putni etui (16) i stavite ga u toaletnu torbicu (15) (slika C). Punjač/jedinicu za punjenje držite u torbici za punjač (17) (slika D).

Čišćenje: Odmah očistite mrlje s površina.

Toaletna torbica može se prati isključivo ručno i to u mlakoj vodi (30 °C – 40 °C). Osnovni putni etui i torbicu za punjač čistite isključivo vlažnom krpom (slika ⑤). Čuvati na čistom i suhom mjestu.

Podložno promjenama bez prethodne najave.

Napomena o zaštiti okoliša

Ovaj proizvod sadrži punjive baterije i/ili reciklabilni električni otpad. U interesu zaštite okoliša, nemojte ga na kraju njegovog radnog vijeka odlagati zajedno s kućnim otpadom, već na mjestima predviđenima za prikupljanje takvog otpada u vašoj zemlji.



Jamstvo

Procter & Gamble International Operations SA 47, Route de Saint-Georges 1213 Petit-Lancy, Geneva, Švicarska daje dvogodišnje ograničeno jamstvo na uređaj počevši s danom kupnje. Unutar jamstvenog roka besplatno ćemo ukloniti sve kvarove koji su nastali zbog greške na materijalu ili u proizvodnji, bilo popravkom ili zamjenom za novi uređaj, a tu odluku donosimo mi. Ovisno o dostupnosti, zamjenski proizvod može biti druge boje ili će to biti proizvod najbližijih specifikacija.

Ovo se jamstvo primjenjuje u svakoj zemlji u kojoj ovaj uređaj distribuira Braun ili njegov ovlašteni distributer. Ovo jamstvo ne pokriva: oštećenja nastala nepravilnom upotrebom, normalnom istrošenošću ili upotrebom, posebno što se tiče glava četkice, kao ni nedostatke koji samo neznatno utječu na vrijednost ili valjanost uporabe uređaja. Jamstvo je nevažeće ako popravke izvrši neovlaštena osoba i ako se ne koriste originalni dijelovi Braun.

Ovaj je uređaj opremljen pametnim radio modulom za *Bluetooth* povezivanje. Nemoćnost uspostave pametne *Bluetooth* veze s pojedinim pametnim telefonima nije pokri-

vena jamstvom za ovaj uređaj, osim ako radio modul za *Bluetooth* unutar samog uređaja nije oštećen.

Uređaji s *Bluetooth*om pokriveni su jamstvom svog proizvođača, a ne jamstvom koje pruža Oral-B. Oral-B nema utjecaja i ne daje nikakve preporuke proizvođačima uređaja, te stoga Oral-B ne prihvaća nikakvu odgovornost za broj uređaja koji su kompatibilni s našim *Bluetooth* sustavima.

Oral-B zadržava pravo da, bez prethodne najave, napravi bilo kakve tehničke izmjene ili promjene implementacije sustava za značajke proizvoda, sučelje kao i promjene strukture izbornika za koje smatra da su potrebne kako bi sustavi Oral-B pouzdano funkcionirali.

Kako biste ostvarili svoja prava u okviru razdoblja koje pokriva jamstvo, donesite ili pošaljite cijeli uređaj zajedno s računom na adresu ovlaštenog servisnog centra Oral-B Braun.

Jamstvo za zamjenske glave četkice

Jamstvo koje daje Oral-B neće važiti u slučaju kada je oštećenje drške električne punjive četkice Oral-B uzrokovano korištenjem glava četkice drugih marki. Oral-B ne preporučuje uporabu glava zubnih četkica drugih marki.

- Oral-B nema kontrolu nad kvalitetom zamjenskih glava četkica drugih marki. Stoga, ne možemo jamčiti njihov učinak prilikom pranja zubi na isti način na koji je to komunicirano pri kupnji drške punjive električne četkice Oral-B.
- Oral-B ne može jamčiti da će zamjenske glave zubne četkice drugih marki dobro pristajati na dršku četkice Oral-B.
- Oral-B ne može predvidjeti dugotrajan učinak zamjenskih glava četkica drugih marki na trošenje drške punjive električne zubne četkice Oral-B.

Sve zamjenske glave zubnih četkica marke Oral-B imaju naznačen logo Oral-B i udovoljavaju najvišim standardima koje postavlja Oral-B. Oral-B ne prodaje zamjenske glave četkica ili dijelove drške pod niti jednim drugim imenom.

Ovo jamstvo ni na koji način ne utječe na vaša ustavna prava. Adresu najbližeg servisa možete pronaći na

www.service.braun.com ili pozivom na broj
01/6690-330.
Distributer: Procter & Gamble d.o.o.,
Bani 110, 10010 Zagreb

Proizvod:

Tip:

Tvornički broj:

Datum prodaje:

Broj računa:

Potpis prodavača i pečat:

Informacije o radijskom *Bluetooth*® modulu

Iako su sve navedene funkcije podržane na *Bluetooth* uređaju, Oral-B ne može jamčiti 100% pouzdanost u povezanju i konzistentnom radu značajki.

Performanse rada i pouzdanost veze izravno ovise o svakom pojedinačnom *Bluetooth* uređaju, verziji programa, kao i operativnom sustavu tih *Bluetooth* uređaja te sigurnosnim postavkama koje pojedine tvrtke aktiviraju na tim uređajima.

Oral-B se pri izradi svojih četkica striktno pridržava *Bluetooth* standarda prema kojima *Bluetooth* uređaji mogu komunicirati i funkcionirati.

Međutim, ako proizvođači uređaja ne primjenjuju te iste standarde, *Bluetooth* kompatibilnost i značajke možda neće biti na očekivanoj razini pa korisnik može doživljavati probleme s funkcionalnošću i povezivanjem. Molimo imajte na umu da program na *Bluetooth* uređaju može u značajnoj mjeri utjecati na njegovu kompatibilnost i rad.

1) Jamstvo – izuzeća i ograničenja

Ovo ograničeno jamstvo odnosi se isključivo na nove proizvode proizvedene od strane ili za tvrtku Procter & Gamble, njezine podružnice ili zastupstva (u nastavku: «P&G») koji se mogu identificirati preko robnog žiga Braun / Oral-B, imena marke ili pripadajućeg logotipa. Ovo ograničeno jamstvo ne odnosi

se na bilo koji proizvod iza kojega ne stoji P&G, uključujući hardver i softver. P&G nije odgovoran za bilo kakav gubitak ili oštećenje programa, podataka ili drugih informacija pohranjenih na nekom mediju unutar proizvoda ili bilo kojeg proizvoda ili dijela iza kojeg ne stoji P&G koji nisu pokriveni ovim ograničenim jamstvom. Obnavljanje ili ponovna instalacija programa, podataka ili drugih informacija nije obuhvaćena ovim ograničenim jamstvom.

Ovo ograničeno jamstvo ne obuhvaća (i) štetu uzrokovanu nezgodom, zlouporabom, nepravilnom uporabom, zanemarivanjem, pogrešnom primjenom ili proizvodom iza kojeg ne stoji P&G; (ii) oštećenja uzrokovana servisom koji nije proveo Braun ili njegov autorizirani servis; (iii) proizvod ili dio koji je izmijenjen bez pismenog dopuštenja P&G-a, te (iv) oštećenja koja su proistekla uslijed korištenja ili nemogućnosti korištenja dodatne opreme Oral-B: držača za pametni telefon, nosača za pametni telefon koje se montira na ogledalo ili putnog etuija koji funkcionira i kao punjač (u nastavku: «Dodatna oprema»).

2) Uporaba nosača za pametni telefon

Dodatna oprema Oral-B koja dolazi s ovim proizvodom osmišljena je za pružanje praktičnog načina smještanja pametnog telefona tijekom korištenja Oral-B aplikacije. Prije nego što odaberete željenu poziciju telefona isprobajte više mogućnosti kako biste pronašli onu koja je najbolja u vašem slučaju. Pripazite da to radite na način koji neće oštetiti vaš telefon ako ispadne iz nosača. Nemojte koristiti ovu dodatnu opremu u automobilu.

OGRANIČENJE ODGOVORNOSTI

U RAZMJERIMA DOPUŠTENIMA PRIMJENJIVIM ZAKONOM P&G I NJEGOVI DISTRIBUTERI ILI DOBAVLJAČI NI U KOJEM SLUČAJU NEĆE BITI ODGOVORNI BILO KOJOJ TREĆOJ STRANI ZA BILIKAKVE IZRAVNE, NEIZRAVNE, SLUČAJNE, POSLJEDIČNE, POSEBNE, PRIMJERNE ILI KAŽNJIVE ŠTETE BILO KAKVE PRIRODE KOJE PROIZLAZE IZ NEMOGUĆNOSTI KORIŠTENJA DODATNE OPREME ORAL-B, UKLJUČUJUĆI, BEZ OGRANIČENJA, OSOBNE OZLJEDE, OŠTEĆENJA IMOVINE, GUBITAK VRIJEDNOSTI BILO KAKVOG PROIZVODA TREĆE STRANE KOJI SE KORISTI U ILI S

DODATNOM OPREMOM ORAL-B ILI GUBITAK UPORABE DODATNE OPREME ORAL-B ILI BILO KAKVIH PROIZVODA TREĆIH STRANA KOJI SE KORISTE U ILI S DODATNOM OPREMOM ORAL-B, ČAK I AKO JE P&G BIO UPOZOREN NA MOGUĆNOST TAKVE ŠTETE. BEZ OGRANIČAVANJA GORE NAVEDENOG, VI PRIMATE NA ZNANJE I SLAŽETE SE DA P&G NIJE ODGOVORAN ZA BILO KAKVA OŠTEĆENJA ILI UNIŠTENJE POTROŠAČKIH ELEKTRONIČKIH UREĐAJA ILI NJIHOVE OSOBNE IMOVINE KOJI SU SMJEŠTENI U ILI NA DODATNOJ OPREMI ORAL-B, KAO NI ZA BILO KAKAV GUBITAK PODATAKA IZ SPOMENUTIH UREĐAJA. BILO KAKVO POTRAŽIVANJE OD MARKE ORAL-B NI U KOJEM SLUČAJU NE SMIJE PRELAZITI CIJENU PLAĆENU PRILIKOM KUPNJE PROIZVODA.

Rješavanje problema

Problem	Mogući uzrok	Rješenje
APLIKACIJA		
Drška četkice ne radi (kako bi trebala) s aplikacijom Oral-B™.	<ol style="list-style-type: none"> 1. Aplikacija Oral-B™ App je zatvorena. 2. <i>Bluetooth</i> nije aktiviran na pametnom telefonu. 3. <i>Bluetooth</i> je deaktiviran na drški; indikator za <i>Bluetooth</i> (7) je isključen. 4. <i>Bluetooth</i> veza s pametnim telefonom je izgubljena. 5. Vaš pametni telefon ne podržava <i>Bluetooth</i> 4.0 (ili viši)/ <i>Bluetooth</i> Smart. 6. Drška na uključenom punjaču. 7. Neažurirana aplikacija Oral-B™ App. 	<ol style="list-style-type: none"> 1. Pokrenite aplikaciju Oral-B™. 2. Aktivirajte <i>Bluetooth</i> na pametnom telefonu (prema uputama iz korisničkog priručnika za telefon). 3. Aktivirajte <i>Bluetooth</i> tako što ćete istovremeno pritisnuti gumb za isključivanje/uključivanje (3) i gumb za odabir načina rada (4) te zadržati pritisak 2 sekunde dok se indikator za <i>Bluetooth</i> (7) ne uključi. 4. Ponovno uparite dršku i pametni telefon pomoću postavki aplikacije. Neka vaš pametni telefon bude u blizini kad ga koristite s drškom. 5. Vaš pametni telefon mora podržavati <i>Bluetooth</i> 4.0 (ili viši)/ <i>Bluetooth</i> Smart kako bi se uparila drška. Informacije o kompatibilnim pametnim telefonima potražite na servisima App Store^(SM) ili Google Play™. 6. <i>Bluetooth</i> je isključen kada je drška postavljena na uključeni punjač. 7. Preuzmite najnoviju aplikaciju Oral-B™ App.
Povratak na tvorničke postavke.	Želja za povratkom na originalne postavke aplikacije.	Pritisnite i držite prekidač za uključivanje/isključivanje (3) 10 sekundi dok sve lampice ne zatrepere dvaput istodobno.
ZUBNA ČETKICA		
Drška četkice ne radi (tijekom prve uporabe).	Baterija je gotovo u potpunosti prazna; ne svijetli ni jedna lampica.	Punite dršku najmanje 30 minuta.
Kratki isprekidani zvukovi/ bljeskanje nakon 2 minute ili drška nema mjerač vremena.	Mjerač vremena je modificiran/ isključen putem aplikacije.	Uz pomoć aplikacije promijenite postavke mjerača vremena ili izvršite postupak vraćanja na tvorničke postavke (pogledajte Rješavanje problema pomoću aplikacije).
Drška se ne puni.	<ol style="list-style-type: none"> 1. Baterija je gotovo u potpunosti prazna. 2. Temperatura okoliša je izvan raspona koji je adekvatan za punjenje ($\leq 0^{\circ}\text{C}$ i $\geq 60^{\circ}\text{C}$). 	<ol style="list-style-type: none"> 1. Možda će trebati i do 30 minuta dok ne zasvijetli zaslon s prikazom razine napunjenosti baterije. 2. Preporučena temperatura okoliša za punjenje je između 5°C i 35°C.

DODATNA OPREMA

Rezultati punjenja uređaja spojenih na putni etui-punjač putem USB-a nisu u skladu s očekivanjima.

Vaš uređaj koji se spaja putem USB-a možda se mora puniti pomoću proizvođačeve opreme za napajanje kako bi se dobili optimalni rezultati punjenja.

Koristite proizvođačevu originalnu opremu za napajanje kako biste postigli željene rezultate punjenja.

Ova punjiva zubna četkica opremljena je radijskim modulom koji koristi frekvencijski pojas od 2,4 do 2,48 GHz s maksimalnom snagom 1 mW.

Ovime Braun GmbH izjavljuje da je radijska oprema tipa 3771, 3765, 3754, 3764, 3762 i 3767 sukladna Direktivi 2014/53/EU. Cijeli tekst EU izjave o sukladnosti dostupan je na ovoj internetskoj stranici: www.oralb.com/ce.

U pojedinim ograničenim situacijama zubna četkica može se isključiti zbog obližnjih elektromagnetskih polja u rasponu od 621 do 714 MHz. To neće oštetiti zubnu četkicu; možete je ponovno uključiti i nastaviti prati zube.

Dobrodošli pri Oral-B!

Prosimo, da preden uporabite zobno ščetko, preberete ta navodila za uporabo in jih shranite, da vam bodo na voljo tudi v prihodnje.

POMEMBNO

- Redno preverjajte, če so celotna naprava/priključna vrstica/dodatki nepoškodovani. Poškodovane ali pokvarjene enote ne smete več uporabljati. Če so izdelek/priključna vrstica/dodatki poškodovani, jih odnesite v servisni center Oral-B. Izdelka ne smete spreminjati ali popravljati. To lahko povzroči požar, električni udar ali poškodbo.
- Izdelek ni primeren za otroke, mlajše od 3 let. Otroci in osebe z zmanjšanimi fizičnimi, zaznavnimi ali umskimi sposobnostmi oziroma s pomanjkanjem izkušenj in znanja lahko uporabljajo to zobno ščetko samo, če so pod nadzorom ali če so ustrezno seznanjeni z navodili glede varne uporabe naprave ter razumejo nevarnosti, katerim so pri tem lahko izpostavljeni.
- Čiščenja in vzdrževanja izdelka ne smejo opravljati otroci.
- Otroci se ne smejo igrati z zobno ščetko.
- Ta izdelek lahko uporabljate

samo v predvidene namene, kot je opisano v teh navodilih. Ne uporabljajte dodatkov, ki jih ni odobril proizvajalec. Uporabljajte zgolj polnilnik, priložen vaši napravi.

OPOZORILO

- Polnilnika/polnilnega stojala, pametnega vtikača ali polnilne potovalne torbice ne postavljajte v vodo ali drugo tekočino in jih ne shranjujte na kraju, s katerega lahko padejo ali zdrsnejo v kad oziroma umivalnik. Ne segajte po njih, če padejo v vodo. Takoj izvlcite vtič.
- Ta naprava vsebuje baterije, ki jih ni mogoče zamenjati. Izdelka ne smete odpreti in razstaviti. Prosimo vas, da celotno napravo odstranite skladno z lokalnimi okoljskimi predpisi, da bo baterija vključena v reciklažo. Če odprete ročaj, napravo uničite, s tem pa preneha tudi veljavnost garancije.
- Pri odklapanju vedno vlecite za vtičač, ne za kabel. Vtikača se ne dotikajte z mokrimi rokami. To lahko povzroči električni udar.
- Če ste v postopku zdravljenja katerega koli stanja v ustni votlini, se pred uporabo izdelka posvetujte s svojim zobozdravnikom.
- Ta zobna ščetka je pripomoček za osebno nego in ni namenjena za uporabo pri več različnih pacientih v zobozdravniški ordinaciji ali drugi ustanovi.
- Uporabljajte samo polnilnik in/ali poseben napajalni kabel (pametni vtičač) z vgrajenim varnostnim malonapetostnim napajalnikom, ki je priložen vaši napravi. Ne zamenjajte in ne spreminjajte nobenega dela, sicer obstaja tveganje električnega šoka. Če je na polnilnem stojalu/potovalni torbici oznaka -C 492-5214, lahko uporabite samo poseben napajalni kabel (pametni vtičač) Braun/Oral-B s to oznako.
- Majhni deli se lahko odlomijo. Hranite zunaj doseg a otrok.

Da se izognete lomljenju nastavka ščetke, kar lahko povzroči nevarnost zadušitve z majhnimi delci ali poškodbo zob:

- Pred vsako uporabo zagotovite, da se nastavek ščetke dobro prilega. Če se nastavek ščetke ne prilega ustrezno, prenehajte z uporabo zobne ščetke. Ščetke nikoli ne uporabljajte brez nastavka.
- Če vam ročaj zobne ščetke pade, morate zamenjati nastavek ščetke pred naslednjo uporabo, čeprav na njem ni vidnih poškodb.
- Nastavek zamenjajte vsake 3 mesece ali prej, če se obrabi.
- Po vsaki uporabi ustrezno očistite nastavek ščetke (glejte odstavek «Priporočila za čiščenje»). Ustrezno čiščenje zagotavlja varno uporabo in daljšo življenjsko dobo zobne ščetke.

Pomembne informacije

- Zobno ščetko Oral-B lahko uporabljate s pametnim telefonom (podrobnosti so navedene v poglavju «Priklop zobne ščetke na pametni telefon»).
- Da preprečite elektromagnetne motnje in/ali težave z združljivostjo, izklopite povezavo *Bluetooth* v ročaju zobne ščetke (5), preden ščetko uporabite v omejenih okoljih, kot so letala ali posebej označena območja v bolnišnicah.
- Povezavo *Bluetooth* izklopite tako, da istočasno pritisnete gumb vklop/izklop (3) in gumb načina (4) ter ju držite 2 sekundi, dokler se indikator *Bluetooth* (7) ne izklopi. Funkcijo *Bluetooth* lahko znova aktivirate po enakem postopku.
- Osebe s srčnimi spodbujevalniki morajo vklopljeno zobno ščetko vedno držati več kot 15 centimetrov stran od srčnega spodbujevalnika. Če kadarkoli sumite na motnje, izklopite povezavo *Bluetooth*.

Opis

- 1 Nastavek zobne ščetke
- 2 Pametni obroč SmartRing
- 3 Tipka za vklop/izklop
- 4 Tipka za nastavitve načina delovanja
- 5 Ročaj
- 6 Prikazovalnik načina ščetkanja
- 7 Indikator *Bluetooth*[®]
- 8 Prikazovalnik stopnje napolnjenosti baterije

Dodatki (odvisno od modela):

- 9 Osnovni polnilnik (z neodstranljivo priključno vrvico)

- 10 Držalo nastavka zobne ščetke
- 11 Predelek za shranjevanje nadomestnega nastavka z zaščitnim pokrovom
- 12 Polnilni potovalni etui
- 12a Indikator polnjenja
- 12b USB-vhod
- 12c Vhod za vtič priključka Smart Plug
- 12d Notranji pokrov (z držalom za pametni telefon)
- 12e Odstranljivi vložek
- 13 Pametni vtič (napajalnik)
- 14 Polnilno stojalo (z odstranljivo priključno vrvico)
- 15 Lepotilna torbica
- 16 Osnovni potovalni etui
- 17 Vrečka za polnilnik

Opomba: Vsebina paketa se lahko razlikuje glede na kupljeni model.

Tehnični podatki:

Podatki o napetosti so navedeni na tipskih ploščicah/dnu naprav.
Nivo hrupa: 68 dB (A)

Polnjenje in delovanje zobne ščetke

Vaša zobna ščetka ima vodotesen ročaj, je električno varna in zasnovana za uporabo v kopalnici.

- Zobno ščetko lahko takoj uporabite ali pa jo pred uporabo kratek čas polnite tako, da jo postavite na priključen osnovni polnilnik (9) ali polnilno stojalo (14). Ko uporabljate polnilno stojalo (14), uporabite priloženi dodatni pametni vtič (13) (slika B). Samo pametni vtič omogoča uporabo pri vseh globalno razpoložljivih napeptostih električnega omrežja (100 do 240 V). Opomba: Če je baterija prazna (na prikazovalniku stopnje napolnjenosti (8) med polnjenjem ne sveti nobena lučka oziroma na pritisk gumba za vklop/izklop (3) ni reakcije), jo morate polniti vsaj 30 minut.
 - Na prikazu napolnjenosti baterije si lahko ogledate raven napolnjenosti (8). Utripajoče lučke označujejo polnjenje baterije (slika 1/B). Ko je ta do konca napolnjena, lučke ugasnejo. Celotno polnjenje običajno traja 12 ur in omogoča vsaj 2 tedna rednega ščetkanja (2 minuti dvakrat na dan).
- Opozorilo: Če je napolnjenost baterije zelo nizka, se lahko zgodi, da lučke ne

začnejo takoj utripati; to lahko traja do 30 minut.

- Če je baterija že skoraj prazna, na prikazovalniku stopnje napoljenosti utripa rdeča lučka in motor zmanjša hitrost. Ko je baterija prazna, se motor ustavi; tedaj je potrebno vsaj 30-minutno polnjenje za eno uporabo ščetke.
- Ročaj zobne ščetke lahko ves čas hranite na vklopljeni enoti za polnjenje, da ohranjate njegovo polno moč; prekomerna napoljenost baterije ni mogoča. Opozorilo: Ročaj hranite pri sobni temperaturi, da bo vzdrževanje baterije optimalno.

Opozorilo: Ročaja ne izpostavljajte temperaturam nad 50 °C.

Uporaba zobne ščetke

Tehnika ščetkanja

Nastavek ščetke zmočite in nanesite katero koli zobno kremo. Nastavek ščetke najprej približajte zobem in šele nato vključite ročaj ščetke (slika ②), da se ne boste poškrpili. Kadar uporabljate enega izmed **oscilacijsko-rotacijskih nastavkov ščetke Oral-B**, ščetko počasi pomikajte od zoba do zoba, pri čemer se na površini vsakega zoba zadržite nekaj sekund (slika ③).

V prvih nekaj dneh uporabe katere koli električne zobne ščetke se lahko pojavijo blage krvavitve iz dlesni, ki običajno prenehajo po nekaj dneh. Če po dveh tednih ne prenehajo, se posvetujte s svojim zobozdravnikom.

Če imate občutljive zobe in/ali dlesni, vam Oral-B priporoča uporabo načina delovanja «Sensitive» (nežno čiščenje) (najbolje v kombinaciji z nastavkom Oral-B «Sensitive»).

Funkcije pametnega obroča SmartRing

Vaša zobna ščetka je opremljena s pametnim obročem SmartRing (2), ki ima različne funkcije, označene z različnimi barvami svetlobe: bela (privzeto) = lučka delovanja in vizualnega merilnika časa (izberite individualno barvo s pomočjo nastavitev v aplikaciji Oral-B™)

rdeča = lučka senzorja pritiskanja

modra = indikator povezave Bluetooth®

Merilnik časa

Merilnik časa se pri 30-sekundnih intervalih oglasi s kratkim prekinjajočim zvočnim

signalom in utripanjem lučke obroča Smart Ring ter vas tako opozori, da je čas za premik na naslednji del ustne votline (slika ③). Dolg prekinjajoč signal in utripajoča lučka vas opozori na konec 2-minutnega ščetkanja, ki ga priporočajo strokovnjaki.

Merilnik časa shrani pretekli čas ščetkanja, čeprav ročaj na kratko izklopite med ščetkanjem. Merilnik časa se ponastavi, če je premor daljši od 30 sekund, če med premorom pritisnete gumb načina (4) ali pa ščetko postavite na priključen polnilnik.

Opomba: Merilnik časa se lahko izklopi pri nekaterih funkcijah, ko uporabljate aplikacijo Oral-B™.

Opomba: Nastavitve merilnika časa lahko prilagodite tudi preko aplikacije Oral-B™.

Senzor pritiskanja

Če preveč pritiskate, bo obroč Smart Ring (2) zasvetil rdeče in vas opozoril, da morate zmanjšati pritisk. Če prekomerni pritisk traja več kot 5 sekund, začne obroč Smart Ring (2) hitro utripati.

Poleg tega se ustavi pulziranje nastavka ščetke in zmanjša oscilacija nastavka ščetke (v načinu za dnevno čiščenje, načinu Pro Clean in načinu „Sensitive“) (slika ③).

Med uporabo občasno preverite delovanje senzorja pritiskanja z zmernim pritiskom na nastavek ščetke.

Opomba: Senzor pritiskanja se lahko pri nekaterih funkcijah izklopi, ko uporabljate aplikacijo Oral-B™.

Načini ščetkanja

Vaša zobna ščetka nudi različne načine ščetkanja, ki so označeni na prikazovalniku načina ščetkanja (6) na ročaju (način «Daily Clean» (vsakodnevno čiščenje) ne zasveti na prikazovalniku načina ščetkanja):

«Daily Clean» – standardni način za (vsakodnevno vsakodnevno čiščenje čiščenje)

«Pro Clean» – za izjemen občutek (profesionalno čistoče (deluje z višjo frekvenco) čiščenje)

«Sensitive» – nežno, vendar temeljito (nežno čiščenje občutljivih predelov čiščenje)

«3D White» – poliranje zob za občasno (beljenje) ali vsakodnevno uporabo

- «**Gum Care**» – nežna masaža dlesni
(nega dlesni)
- «**Tongue Clean**» – čiščenje jezika za občasno
ali vsakodnevno uporabo
(čiščenje jezika)

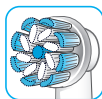

Nastavek Oral-B Sensi Ultrathin

se odlikuje s kombinacijo običajnih vlaken za čiščenje površin zob in izjemno tankih vlaken za nežno izkušnjo ščetkanja robov dlesni.

Če izberete način »čiščenje jezika«, vam priporočamo uporabo nastavka »Sensitive«. Jezik lahko ščetkate z ali brez zobne kreme. Celotno območje jezika očistite sistematično in z nežnimi gibi. Priporočeni čas čiščenja je 20 sekund; označuje ga utripanje lučke obroča SmartRing. Zobna ščetka se avtomatsko vklopi v načinu, ki ste ga izbrali nazadnje. Če želite preklopiti na drug način delovanja, med uporabo zaporedoma pritisčajte tipko za način delovanja (slika 4). Če se želite vrniti iz katerega koli načina v način delovanja »Daily Clean« (vsakodnevno čiščenje), pritisnite in zadržite tipko za način delovanja (4).

Opomba: Nastavitve načina lahko prilagodite tudi preko aplikacije Oral-B™.

Nastavki ščetke

Oral-B ponuja celo vrsto različnih Oral-B nastavkov ščetke, ki se prilagajajo na ročaj vaše zobne ščetke Oral-B.

Naši **oscilacijsko-rotacijski nastavki ščetke** so namenjeni natančnemu čiščenju od zoba do zoba.

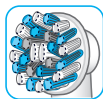

Nastavek Oral-B CrossAction je naš najbolj napreden nastavek ščetke. Odlikuje se z nagnjenimi vlakni, ki omogočajo natančno čiščenje.

Privzdigne in odstrani zobne obloge.

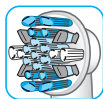

Nastavek Oral-B FlossAction se odlikuje z vlakni MicroPulse, ki omogočajo izjemno učinkovito odstranjevanje zobnih oblog iz medzobnih prostorov.



Nastavek Oral-B 3DWhite ima posebno polirno čašo, ki naravno pobeli vaše zobe. Prosimo, upoštevajte, da otroci, mlajši od 12 let, nastavka Oral-B 3DWhite ne smejo uporabljati.

Večina Oral-B nastavkov ščetke je opremljenih s svetlo modrimi vlakni INDICATOR®, ki vam pomagajo ugotoviti, kdaj je potrebna zamenjava nastavka. Ob temeljitem ščetkanju dvakrat dnevno po dve minuti, bo v približno 3 mesecih modra barva vlaken obledela do polovice in vas tako opozorila, da je potrebno zamenjati nastavek ščetke. Če se vlakna ukrivijo, preden barva zbledi, morda preveč pritisnete na zobe in dlesni.

Če nosite fiksni ortodontski aparat, vam priporočamo uporabo nastavkov Oral-B »FlossAction« ali Oral-B »3D White«. V tem primeru vam svetujemo uporabo nastavka Oral-B »Ortho«, ki je posebej zasnovan za čiščenje območja okrog fiksnega ortodontskega aparata.

Povezovanje zobne ščetke s pametnim telefonom

Aplikacija Oral-B™ je na voljo za pametne telefone z operacijskim sistemom iOS ali Android. Aplikacijo lahko brezplačno prenesete iz trgovine App Store^(SM) ali Google Play™.

V ročaju so nameščeni senzori, ki vam skupaj s funkcijo »prepoznave ščetkanja« v aplikaciji pomagajo prepoznati, katera območja ščetkajte in kako dolgo jih ščetkajte.

Poleg tega aplikacija Oral-B™ omogoča spremljanje napredka ščetkanja, vodenje pri ščetkanju in prilagoditev nastavitve zobne ščetke.

- Zaženite aplikacijo Oral-B™ App. Vodila vas bo po celotnem postopku povezovanja *Bluetooth*. Lahko ga najdete tudi v nastavitvah aplikacije (Nastavitve -> Zobna ščetka).
Opomba: Funkcionalnost aplikacije Oral-B™ je omejena, če je na vašem pametnem telefonu izklopljena povezava *Bluetooth* (za navodila glejte uporabniški priručnik vašega pametnega telefona).

- Vsa navodila za aplikacijo bodo prikazana na vašem pametnem telefonu.
- Če je na ročaju aktivirana povezava *Bluetooth*, zasveti indikator *Bluetooth* (7). Ko je ročaj povezan z aplikacijo, začne na kratko utripati obroč *Smart Ring* (2).
- Ko uporabljate pametni telefon skupaj z ročajem ščetke, ga imejte v neposredni bližini (na razdalji največ 5 m). Prepričajte se, da je pametni telefon varno postavljen na suhem mestu.

Opozorilo: Vaš pametni telefon mora podpirati tehnologijo *Bluetooth 4.0* (ali višje)/*Bluetooth Smart*, da se bo lahko povezal z ročajem ščetke. Seznam združljivih pametnih telefonov je v trgovini *App Store*^(SM) ali *Google Play*TM.

Pozor: V navodilih za uporabo telefona se prepričajte, da je vaš telefon/polnilnik zasnovan za uporabo v kopalniškem okolju.

Nasveti za čiščenje

Po ščetkanju sperite nastavek ščetke pod tekočo vodo, pri čemer je ročaj vklopljen. Izklopite ročaj in odstranite nastavek ščetke. Ročaj in nastavek ščetke čistite ločeno. Preden ju razstavite, ju obrišite do suhega. Pred čiščenjem odklopite osnovni polnilnik/polnilno stojalo (slika ⑤).

Naslednje dele čistite samo z vlažno krpo:
osnovni polnilnik (9), polnilno stojalo (14), vrečko za polnilnik (17), polnilno potovalno torbico (12), osnovno potovalno torbico (16) in pametni vtičač (13).

Primerno za pomivanje v pomivalnem stroju:
držalo nastavkov za zobno ščetko (10), predelek za shranjevanje nadomestnih nastavkov ščetke in zaščitni pokrov (11), odstranljiv vstavek (12e) polnilne potovalne torbice (slika B3).

Ročno pranje: lepotilno torbico (15) perite ročno samo z mlačno vodo (30–40 °C).

Dodatki (odvisno od modela)

Polnilni potovalni etui

- Če želite napolniti ročaj (5), ga postavite na trn v polnilnem potovalnem etuiju (12), ki ga priklopite v električno vtičnico s pomočjo priloženega dodatnega pametnega vtiča (13). Pametni vtičač lahko uporabite za vse globalno razpoložljive napetosti električnega omrežja (100 do 240 V).

- Utripajoča lučka (12a) polnilnega potovalnega etuija kaže, da se ročaj polni. Ko je ročaj povsem napolnjen, lučka ugasne. Celotno polnjenje običajno traja 12 ur (slika B1).

Opozorilo: Ko je polnilni potovalni etui priklopljen na električno omrežje, lahko prek USB-vhoda (12b) polnite električno napravo. Ročaj ščetke lahko polnite samo s priključkom *Smart Plug* (13)/(12c) in ne prek USB-vhoda.

- Notranji pokrov potovalnega etuija ima vgrajeno držalo pametnega telefona (12d), ki lahko drži vaš pametni telefon med uporabo (slika B2). Pred uporabo se prepričajte, da se vaš telefon prilega v držalo in da je v njem stabilen.
- Čiščenje: Odstranljivi vstavek (slika B3) (12e) potovalne torbice je primeren za pranje v pomivalnem stroju (slika ⑤). Zunanje ohišje čistite samo z vlažno krpo. Preden znova sestavite dele potovalne torbice, se prepričajte, da so popolnoma suhi. Prav tako se prepričajte, da so zobna ščetka/nastavki ščetke popolnoma suhi, preden jih shranite v potovalno torbico.

Opomba: Takoj očistite madeže z vseh površin potovalne torbice. Potovalno torbico shranite na čistem in suhem mestu.

V navodilih za uporabo telefona se prepričajte, da je vaš telefon/polnilnik zasnovan za uporabo v kopalniškem okolju.

Lepotilna torbica/vrečka za polnilnik/osnovna potovalna torbica

Čisto in suho zobno ščetko/nastavke ščetke shranite v osnovno potovalno torbico (16) in jih položite v lepotilno torbico (15) (slika C). Polnilnik/polnilno stojalo shranite v vrečko za polnilnik (17) (slika D).

Čiščenje: Takoj očistite madeže z vseh površin. Lepotilno torbico perite ročno in samo z mlačno vodo (30 do 40 °C). Osnovno potovalno torbico in vrečko za polnilnik čistite samo z vlažno krpo (slika ⑤). Hranite na čistem in suhem mestu.

Pridržujemo si pravico do sprememb brez predhodnega opozorila.

Varovanje okolja

Izdelek vsebuje baterije in/ali reciklirne električne odpadke.



Iz okoljevarstvenih razlogov vas prosimo, da ga ne odvržete med gospodinjske odpadke, temveč na zbirno mesto za odpadno električno opremo v vaši državi.

Garancijski list

Podjetje Procter & Gamble International Operations SA (47, Route de Saint-Georges, 1213 Petit-Lancy, Ženeva, Švica) daje za izdelek dveletno omejeno garancijo, ki začne veljati z datumom izročitve izdelka kupcu. Dajalec garancije jamči, da bo izdelek v garancijskem roku ob pravilni uporabi brezhibno deloval. V garancijski dobi bomo brezplačno odpravili vse okvare izdelka, ki so posledica napak v materialu ali izdelavi, tako da vam bomo izdelek po naši presoji popravili ali v celoti zamenjali. Odvisno od razpoložljivosti bomo morda vašo enoto nadomestili z enoto druge barve ali drugim, enakovrednim modelom enote.

Garancija velja v Republiki Sloveniji oz. vseh državah, kjer izdelek dobavlja podjetje Braun ali njegov pooblaščen distributer. Garancija ne velja: v primeru okvar, ki so posledica nepravilne uporabe, normalne obrabe ali rabe, kar se še posebej nanaša na nastavke ščetke, oziroma v primeru napak, ki imajo zanemarljiv učinek na vrednost in delovanje izdelka. Garancija postane neveljavna, če popravilo opravi nepooblaščen oseba ali če niso uporabljeni originalni Braunovi nadomestni deli.

Ta naprava je opremljena z radijskim modulom, ki podpira tehnologijo *Bluetooth* Smart. Neuspešno vzpostavljanje povezave določenih pametnih telefonov prek tehnologije *Bluetooth* Smart ni zajeto v garanciji naprave, razen v primeru, da je radijski modul te naprave za tehnologijo *Bluetooth* poškodovan.

Za naprave *Bluetooth* veljajo garancije njihovih proizvajalcev in ne garancija Oral-B. Oral-B ne vpliva na proizvajalce naprav in jim ne posreduje priporočil, zato ne prevzema odgovornosti za število naprav, ki so združljive z našimi sistemi *Bluetooth*.

Oral-B si pridržuje pravico, da brez predhodnega obvestila izvede kakršne koli tehnične prilagoditve ali spremembe systemske implementacije lastnosti naprave, vmesnika ali spremembe strukture menija, za katere meni, da so potrebne za zanesljivo delovanje sistemov Oral-B.

Garancija pri uporabi nadomestnih nastavkov ščetke

Garancija Oral-B bo neveljavna, če bo na ročaju električne ščetke za ponovno polnjenje najdena poškodba, ki je nastala kot posledica uporabe nadomestnih nastavkov blagovne znamke, ki ni Oral-B.

Oral-B ne priporoča uporabe nadomestnih nastavkov drugih blagovnih znamk:

- Oral-B nima nadzora nad kakovostjo nadomestnih nastavkov blagovnih znamk, ki niso Oral-B. Zato pri uporabi nastavkov drugih blagovnih znamk ne moremo jamčiti za učinkovitost čiščenja, kakršna je bila oglaševana ob prvotnem nakupu električne zobne ščetke za ponovno polnjenje.
- Oral-B ne more zagotoviti dobrega prileganja nastavkov blagovnih znamk, ki niso Oral-B.
- Oral-B ne more predvideti dolgoročnih vplivov nastavkov blagovnih znamk, ki niso Oral-B, na ročaj ščetke.

Vsi Oral-B nastavki imajo vtisnjen logotip Oral-B in izpolnjujejo visoke standarde kakovosti znamke Oral-B. Oral-B ne prodaja nadomestnih nastavkov ali ročajev ščetke pod nobenim drugim imenom blagovne znamke.

Za popravilo v garancijski dobi celotno napravo skupaj z računom odnesite ali pošljite na pooblaščen Braun Oral-B servisni center. Naslov najbližjega Oral-B servisa lahko dobite na spletnem naslovu www.service.braun.com ali pokličite na tel. št. našega oddelka za stik s potrošniki: Tel. 080 2822. Čas zagotavljanja servisa, vzdrževanja, nadomestnih delov in priklonih aparatov je 3 leta po preteku garancijskega roka. Garancija ne izključuje pravic potrošnika, ki izhajajo iz odgovornosti prodajalca za napake na blagu. Ta garancija ne vpliva na pravice, ki vam po zakonu pripadajo.

Izdelek:

Datum izročitve izdelka kupcu:

Firma in sedež prodajalca:

Žig in podpis prodajalca:

Informacije Radijski modul **Bluetooth®**

Čeprav Oral-B podpira vse navedene funkcije na napravi *Bluetooth*, pa ne jamči za 100 % zanesljivost povezave in nemoteno delovanje. Učinkovitost delovanja in zanesljivost povezave sta neposredno povezani z vsako posamezno napravo *Bluetooth*, različico programske opreme in operacijskim sistemom teh naprav *Bluetooth* ter varnostnih pravil podjetja, ki so implementirana v napravo. Oral-B se drži in strogo izvaja standard *Bluetooth*, po katerem lahko naprave *Bluetooth* komunicirajo in delujejo v zobnih ščetkah Oral-B.

Če proizvajalci naprav ne izvajajo tega standarda, bodo združljivost in funkcije tehnologije *Bluetooth* dodatno okrnjene in uporabnik bo lahko imel težave, povezane z delovanjem in funkcijami. Prosimo, upoštevajte, da lahko programska oprema na napravi *Bluetooth* bistveno vpliva na združljivost in delovanje.

1) Garancija – izključitve in omejitve

Ta omejena garancija velja samo za nove izdelke, ki jih je proizvedlo podjetje Procter & Gamble ali so bili proizvedeni za omenjeno podjetje, njena hčerinska podjetja ali podružnice («P&G») in ki jih je mogoče identificirati z zaščiteno znamko, firmo ali logotipom Braun/Oral-B. Ta omejena garancija ne velja za izdelke, ki niso izdelani v okviru podjetja P&G, vključno s strojno in programsko opremo. Podjetje P&G ni odgovorno za nobeno poškodbo ali izgubo katerega koli programa, podatkov ali drugih informacij, shranjenih na kakršnem koli mediju, ki ga vsebuje izdelek, ali katerega koli izdelka ali dela, proizvedenega zunaj okvira P&G, ki ga ne pokriva ta omejena garancija. Ta omejena garancija ne pokriva obnovitve ali ponovne namestitve programov, podatkov ali drugih informacij.

Ta omejena garancija ne velja za (i) poškodbe, ki so posledica nesreče, zlorabe, napačne uporabe, malomarnosti, ponesrebe ali izdelka, ki ni proizveden v okviru podjetja P&G; (ii) poškodbe, ki so posledica servisa, ki ga izvede katera koli oseba, ki ni Braunov ali pooblaščen Braunov servis; (iii) izdelek ali del, ki je bil spremenjen brez pisnega dovoljenja podjetja P&G, in (iv) poškodbe, ki so posledica uporabe ali nezmožnosti uporabe stojala za pametni

telefon, držala pametnega telefona za ogledalo ali polnilnega potovalnega etujia («Dodatki»).

2) Uporaba držala pametnega telefona

Dodatki Oral-B, ki so priloženi pakiranju, so bili zasnovani, da vam nudijo priročen način za namestitev pametnega telefona med uporabo aplikacije Oral-B. Pred uporabo preizkusite različne položaje svojega pametnega telefona v držalu Oral-B, da določite najboljši položaj telefona v držalu. Pazite, da jih preizkusite na način, ki ne bo škodoval vašemu pametnemu telefonu, če pade iz držala. Ne uporabljajte v avtomobilih.

OMEJITEV ODGOVORNOSTI

V ZAKONSKO DOVOLJENEM OBSEGU PODJETJE P&G, NJEGOVI DISTRIBUTERJI ALI DOBAVITELJI NE BODO V NOBENEM PRIMERU DOLŽNI VAM ALI KATERI KOLI TRETJI STRANI NADOMESTITI KAKRŠNE KOLI NEPOSREDNE, POSREDNE, NAKLJUČNE, POSLEDIČNE, POSEBNE, ZGLEDNE ALI KAZENSKESKE ŠKODE KAKRŠNE KOLI NARAVE, KI BI NASTALA ZARADI UPORABE ALI NEZMOŽNOSTI UPORABE DODATKOV ORAL-B, VKLJUČNO, A NE OMEJENO NA POŠKODBE OSEB, MATERIALNO ŠKODO, IZGUBO VREDNOSTI IZDELKOV KATERE KOLI TRETJE STRANI, KI SE UPORABLJAJO V ALI Z DODATKI ORAL-B, ALI IZGUBO UPORABE DODATKOV ORAL-B ALI IZDELKOV KATERE KOLI TRETJE STRANI, KI SE UPORABLJAJO V ALI Z DODATKI ORAL-B, TUDI ČE JE BILO PODJETJE P&G OBVEŠČENO O MOŽNOSTI TAKŠNIH POŠKODB. BREZ OMEJITVE PREDHODNO OMENJENEGA RAZUMETE IN SE STRINJATE, DA PODJETJE P&G NE NOSI NOBENE ODGOVORNOSTI ZA KAKRŠNO KOLI ŠKODO ALI UNIČENJE POTROŠNIKOVH ELEKTRONSKIH NAPRAV ALI DRUGE OSEBNE LASTNINE, KI JIH VSEBUJEJO DODATKI ORAL-B ALI NJIHOVA ZUNANJOST, ALI KAKRŠNO KOLI IZGUBO PODATKOV, KI JIH VSEBUJEJO ZGORAJ OMENJENE NAPRAVE. POVRAČILO, KI GA IZVEDE ORAL-B, V NOBENEM PRIMERU NE MORE PRESEČI DEJANSKE CENE, KI JE BILA PLAČANA OB NAKUPU IZDELKA.

Odpravljanje motenj

Težava	Možen vzrok	Rešitev
APLIKACIJA		
Ročaj ne deluje (pravilno) z aplikacijo Oral-B™.	<ol style="list-style-type: none"> 1. Aplikacija Oral-B™ App je zaprta. 2. Povezava <i>Bluetooth</i> ni aktivirana v pametnem telefonu. 3. Povezava <i>Bluetooth</i> je izklopljena na ročaju; indikator <i>Bluetooth</i> (7) je izklopljen. 4. Povezava <i>Bluetooth</i> s pametnim telefonom je izgubljena. 5. Vaš pametni telefon ne podpira povezave <i>Bluetooth</i> 4.0 (ali višje različice)/ <i>Bluetooth</i> Smart. 6. Ročaj na priključenem polnilniku. 7. Zastarela različica aplikacije Oral-B™. 	<ol style="list-style-type: none"> 1. Zaženite aplikacijo Oral-B™. 2. Na pametnem telefonu aktivirajte povezavo <i>Bluetooth</i> (opisano v uporabniškem priročniku). 3. Povezavo <i>Bluetooth</i> vklopite tako, da istočasno pritisnete gumb vklop/izklop (3) in gumb načina (4) ter ju držite 2 sekundi, dokler ne zasveti indikator <i>Bluetooth</i> (7). 4. Prek nastavitve aplikacije znova vzpostavite povezavo med ročajem in pametnim telefonom. Ko uporabljate pametni telefon skupaj z ročajem ščetke, ga imejte v neposredni bližini. 5. Če želite povezati ročaj, mora vaš pametni telefon podpirati tehnologijo <i>Bluetooth</i> 4.0 (ali novejšo različico)/ <i>Bluetooth</i> Smart. Združljivi pametni telefoni so navedeni v trgovini App Store^(SM) in Google Play™. 6. Povezava <i>Bluetooth</i> se prekine, ko je ročaj postavljen na priključen polnilnik. 7. Prenesite najnovejšo različico aplikacije Oral-B™.
Ponastavitev na tovarniške vrednosti.	Zaželeno je originalna funkcionalnost aplikacije.	Pritisnite tipko za vklop/izklop (3) in jo držite 10 sekund, dokler vse lučke hkrati dvakrat ne utripajo.
ZOBNA ŠČETKA		
Ročaj ne deluje (med prvo uporabo).	Baterija je skoraj povsem prazna; nobena lučka ne sveti.	Ročaj polnite vsaj 30 minut.
Kratki prekinja-joči zvoki/utripanje po 2 minutah ali pa merilnik časa ne deluje v ročaju.	Aplikacija je spremenila/izklopila merilnik časa.	Spremenite nastavitve merilnika časa v aplikaciji ali pa opravite tovarniško ponastavitev (glejte odpravljanje težav z aplikacijo).
Ročaj se ne polni.	<ol style="list-style-type: none"> 1. Raven napoljenosti baterije je zelo nizka. 2. Temperatura okolja za polnjenje je izven veljavnega območja ($\leq 0\text{ °C}$ in $\geq 60\text{ °C}$). 	<ol style="list-style-type: none"> 1. Lahko se zgodi, da lučke, ki označujejo polnjenje, ne začnejo takoj utripati; to lahko traja do 30 minut. 2. Priporočena temperatura okolja za polnjenje je 5 °C do 35 °C.

DODATNA OPREMA

Učinkovitost polnjenja naprav, ki so povezane prek USB s polnilno potovalno torbico, ne izpolnjuje pričakovanj.

Vaša naprava, ki je povezana prek USB, za doseganje ustrezne zmogljivosti polnjenja morda potrebuje napajalnik proizvajalca te naprave.

Če želite doseči želeno hitrost polnjenja, uporabite originalni napajalnik proizvajalca naprave, ki je povezana prek USB.

Ta polnilna zobna ščetka vsebuje radijski modul, ki deluje v območju od 2,4 do 2,48 GHz z maksimalno močjo 1 mW.

Podjetje Braun GmbH s tem izjavlja, da je radijska oprema modelov 3771, 3765, 3754, 3764, 3762 in 3767 skladna z Direktivo 2014/53/EU. Celotno besedilo EU-izjave o skladnosti je na voljo na naslednjem spletnem naslovu: www.oralb.com/ce.

V nekaterih omejenih razmerah se lahko vaša zobna ščetka izklopi zaradi bližnjih elektromagnetnih polj v razponu od 621 do 714 MHz. To zobne ščetke ne bo poškodovalo; lahko jo ponovno vklopite in nadaljujete s ščetkanjem.

Dobro došli u Oral-B

Pre upotrebe ove četkice, molimo vas da pročitate ovo uputstvo u sačuvate ga u slučaju da vam zatreba u budućnosti.

VAŽNO

- Periodično proveravati strujni kabl radi provere eventualnih oštećenja. Oštećenu jedinicu za punjenje ili onu koja ne radi pravilno ne treba dalje upotrebljavati. Ako je kabl oštećen odnesite jedinicu za punjenje u ovlašćeni servis. Nemojte modifikovati ili popravljati proizvod. Te radnje mogu da izazovu požar, električni udar ili povrede.
- Ova četkica nije namenjena za decu mlađu od tri godine. Deca u dobi iznad 3 godine i osobe sa smanjenim fizičkim, senzornim i mentalnim sposobnostima, kao i osobe koje nemaju prethodno iskustvo i znanje, mogu koristiti ovu četkicu isključivo uz nadzor osobe odgovorne za njihovu sigurnost ili pod uslovom da im je prethodno objašnjeno kako se uređaj koristi na siguran način tako da oni u potpunosti razumeju moguće rizike prilikom korištenja.
- Čišćenje i održavanje ovog uređaja ne smeju obavljati deca.
- Deca ne bi trebalo da se igraju sa aparatom.

- Koristite ovaj proizvod shodno njegovoj nameni opisanoj u ovom uputstvu. Nije dozvoljeno koristiti dodatne delove koje proizvođač ne preporučuje. Koristite isključivo punjač koji ste dobili sa ovim aparatom.

UPOZORENJE

- Ne stavljajte punjač/stalak za punjenje, pametni utikač ili futrolu za putovanje na punjenje u vodu ili tečnost, niti na mesto odakle može pasti u kadu ili lavabo. Nemojte ga izvlačiti ako padne u vodu. Isključite ga odmah iz struje.
- Ovaj aparat radi na punjive baterije. Ne otvarajte i ne restavirajte uređaj. Za reciklažu baterije, molim vas da ceo uređaj odložite prema pravilima o zaštiti okoline. Otvaranje ručice će uništiti i poništiti garanciju.
- Kada aparat isključujete iz struje, uvek držite utikač, a ne gajtan. Nemojte dirati utikač vlažnim rukama. To može dovesti do strujnog udara.
- Ako imate neki stomatološki problem i primete tretman, posavetujte se sa vašim stomatologom pre nego što upotrebite ovaj proizvod.
- Ova četkica služi za ličnu higijenu jedne osobe i ne može je koristiti više pacijenata u stomatološkoj ordinaciji ili ustanovi.
- Koristite isključivo punjač i/ili specijalan komplet kablova (sa pametnim utikačem) sa ugrađenim dodatnim sigurnosnim niskonaponskim izvorom napajanja priloženim uz aparat. Ne zamenujte i ne prepravljajte bilo koji njegov deo, u suprotnom postoji opasnost od strujnog udara. Ako je stalak za punjenje/futrola za putovanje za punjenje označen sa  C 492-5214, koristite isključivo Braun/Oral-B specijalni komplet kablova (sa pametnim utikačem) koji ima tu oznaku.
- Sitni delovi mogu otpasti, držite dalje od domaćaja dece.

Preduzmite sledeće korake kako biste izbegli da se glava četkice polomi jer to može dovesti do gušenja sitnim delovima ili do povreda zuba:

- Pre svake upotrebe, proverite da li glava četkice dobro stoji. Nemojte koristiti četkicu ako glava četkice ne stoji pravilno. Nikada ne perite zube bez glave četkice.
- Ako vam je držač ispao iz ruke, treba zameniti glavu četkice čak i ako nema vidljivih oštećenja
- Zamenite glavu četkice na svaka 3 meseca ili češće ako primetite da se istrošila.
- Pravilno operite glavu četkice nakon svakog pranja zuba (pročitajte «Preporuke za čišćenje»). Pravilnim čišćenjem osiguraćete da vaša četkica bude funkcionalna i bezbedna upotrebu.

Važne informacije

- Ova Oral-B četkica za zube može da se koristi zajedno sa pametnim telefonom (detalje pročitajte u odeljku «Povezivanje četkice za zube sa pametnim telefonom»).
- Da biste izbegli elektromagnetne smetnje i/ili probleme sa kompatibilnošću, deaktivirajte *Bluetooth* na dršci četkice za zube (5) pre nego što je koristite na mestima koja su prostorno ograničena, kao što su avioni ili posebno označena mesta u bolnicama.
- Deaktivirajte *Bluetooth* tako što ćete istovremeno pritisnuti prekidač napajanja (3) i dugme za način pranja zuba (4) i držati 2 sekunde, dok se ne isključi *Bluetooth* pokazatelj (7). Primenite isti postupak kada želite da ponovo aktivirate *Bluetooth*.
- Pacijenti koji imaju ugrađen pejsmejker moraju uvek držati uključenu četkicu za zube na udaljenosti većoj od 15 centimetara od pejsmejкера. Deaktivirajte *Bluetooth* svaki put kada posumnjate da postoje bilo kakve smetnje.

Opis

- 1 Glava četkice
- 2 Pametan prsten
- 3 Prekidač napajanja
- 4 Dugme za način pranja zuba
- 5 Držač
- 6 Pokazatelj načina pranja zuba
- 7 *Bluetooth*® pokazatelj
- 8 Merač baterije

Dodatna oprema (u zavisnosti od modela):

- 9 Baza za punjinje (sa fiksiranim kablom)
- 10 Držač glave četkice
- 11 Pregrada za glavu četkice sa zaštitnim poklopcem
- 12 Putni nesester za punjenje
- 12a Indikator punjenja
- 12b USB ulaz
- 12c Ulaz za adapter
- 12d Unutrašnji poklopac (sa držačem za pametni telefon)
- 12e Pokretni umetak
- 13 Pametni utikač (izvor napajanja)
- 14 Stalak za punjenje (kabl se može skinuti)
- 15 Nesester
- 16 Putna torbica
- 17 Torba putnog punjača

Napomena: Sadržaj može da se razlikuje u zavisnosti od kupljenog modela.

Specifikacija

Za dozvoljeni napon pogledajte specifikaciju o tipu ploče/na dnu uređaja.

Nivo buke: 68 dB (A)

Punjenje i Korišćenje

Vaša četkica za zube je dizajnirana za upotrebu u kupatilu. Ima vodotpornu dršku, zbog čega je električno bezbedna.

- Četkicu za zube možete koristiti odmah ili je pre upotrebe kratko napuniti tako što ćete je staviti na osnovni punjač (9) ili stalak za punjenje (14) koje ste prethodno uključili u struju. Stalak za punjenje (14) uvek koristite sa priloženim dodatnim pametnim utikačem (13) (Sl. B). Jedino se pametan utikač može koristiti za sve postojeće opsege strujnog napona (100 – 240 V).
Pažnja: U slučaju da je baterija prazna (prilikom punjenja ne pali se svetlo na ekranu napunjenosti baterije (8), ili nema reakcije prilikom pritiska on/off dugmeta (3)), punite je bar 30 minuta.
- Nivo napunjenosti je pokazan na ekranu napunjenosti baterije (8). Kada se baterija puni, svetlo treperi (slika 1/B); kada se napuni, svetlo se gasi. Potrebno je 12 sati punjenja do pune napunjenosti i to omogućava 12 dana redovnog pranja zuba (2 puta dnevno po 2 minuta).

Napomena: Kada je baterija puno istrošena, svetlo možda neće zatreptati odmah, već može da prodje i 30 minuta.

- Kada je baterija pri kraju, crvena lampica treperi na displeju i motor usporava. Kada se baterija isprazni, motor staje sa radom, biće potrebno najmanje 30 minuta punjenja za jedno korišćenje.
- Uvek možete da držite dršku na uključenoj jedinici za punjenje kako bi baterija uvek bila puna, baterija ne može da se prepuni. Napomena: Držite četkicu na sobnoj temperaturi za najbolje održavanje baterije. **Oppez:** Ne izlažite dršku temperaturama višim od 50 °C.

Korišćenje četkice za zube

Tehnike čišćenja

Nakvasite glavu četkice i nanesite bilo koju vrstu paste za zube. Kako biste izbegli prskanje, postavite glavu četkice na zube pre nego što uključite uređaj (slika ②).

Kada perete zube **oscilirajuće-rotirajućim** Oral-B glavama četkice, pomerajte glavu četkice polako od zuba do zuba, zadržavajući se nekoliko sekundi na svakoj površini zuba (slika ③).

S bilo kojom glavom četkice zube prvo četkajte izvana, onda iznutra i na kraju zagrizne površine. Četkajte sve četiri četvrtine usta jednako. Ne pritiskajte prejako, dozvolite četkici da radi sav posao. Možete konsultovati stomatologa o ispravnoj tehnici pranja zuba za vas. U prvim danima korišćenja bilo koje električne četkice za zube vaše desni mogu lagano krvariti. Krvarenje bi trebalo prestati nakon nekoliko dana. Ako se nastavi i poslije 2 sedmice, molimo konsultujte svog stomatologa. Ako imate osetljive zube i/ili desni, Oral-B preporučuje upotrebu «Sensitive» načina rada (u zavisnosti od modela) (možete koristiti i Oral-B Sensitive glavu četkice).

Funkcije pametnog prstena

Ova četkica za zube poseduje pametan prsten (2) koji ima mnogobrojne funkcije a one su označene lampicama različitih boja: Bela (automatska) = radna i lampica vizuelnog tajmera (izaberite boju u podešavanjima aplikacije Oral-B™)

Crvena = lampica senzora pritiska
Plava = pokazatelj Bluetooth® uparivanja

Tajmer

Tajmer se oglašava kratkim neujednačenim zvukom i paljenjem lampice na Smart Ringu na svakih 30 sekundi i podseća vas da treba da pređete na sledeći kvadrant usne šupljine (Sl. ③). Dugačak neujednačen zvuk i paljenje lampice označava kraj dvominutnog pranja koje preporučuju stručnjaci.

Tajmer pamti proteklo vreme pranja, čak i ako se držač nakratko isključi u toku pranja. Tajmer se resetuje ako pauza traje duže od 30 sekundi; jednostavno pritisnite dugme za način pranja zuba (4) u toku pauze ili stavite držač na punjač koji je uključen u struju. Napomena: Kada koristite funkcije aplikacije Oral-B™, tajmer možete deaktivirati za neke funkcije.

Napomena: Možete takođe prilagoditi podešavanje tajmera preko aplikacije Oral-B™.

Senzor pritiska

Ako prejako pritiskate, upaliće se crvena lampica na Smart Ringu (2) kao podsetnik da treba smanjiti pritisak.

Ako prejako i bez prestanka pritiskate duže od pet sekundi, upaliće se lampica na Smart Ringu (2) i počće da treperi.

Osim toga, glava četkice će prestati da pulsira i manje će oscilovati (u režimima «Daily Clean», «Pro Clean» i «Osetljive desni») (Sl. ③).

Povremeno proverite rad senzora pritiska umerenim pritiskanjem glave četkice tokom korišćenja.

Napomena: Kada koristite funkcije aplikacije Oral-B™, senzor pritiska možete deaktivirati za neke funkcije.

Načini pranja zuba

Vaša četkica nudi nekoliko modela pranja, prikazanih na displeju (6) na vašoj dršci («Daily Clean» model rada ne svetli na displeju):

- «Daily Clean» – standardni način za svakodnevno pranje
- «Pro Clean» – za izuzetan osećaj čistoće (rad na višoj frekvenciji)
- «Sensitive» – nežno čišćenje osetljivih površina

- «3D White» – poliranje za svakodnevnu upotrebu.
- «Gum Care» – nežno masira desni
- «Tongue Clean» – čišćenje jezika za svakodnevnu upotrebu

Kada koristite «Tongue Clean» mod za čišćenje jezika preporučujemo da koristite glavu za osetljivo čišćenje «Sensitive». I to možete raditi sa pastom ili bez. Očistite cello područje jezika nežnim pokretima. Preporučeno vreme je 20 sekundi, ispraćeno sa treptućim svetlom SmartRing opcije.

Vaša četkica automatski započinje rad u poslednjem odabranom modu. Da prebacite na drugi model rada redom pritiskajte dugme za promenu modela rada tokom upotrebe (slika ④). Da se vratite iz bilo kog modela rada na „Daily Clean“ mod, pritisnite i držite dugme za promenu modela rada (4).

Napomena: Možete takođe prilagoditi podešavanje režima preko aplikacije Oral-B™.

Glave četkice

Oral-B nudi razne glave četkica koje se uklapaju sa drškom vase četkice.

Oscilirajuće-rotirajuća glava može da se koristi za precizno čišćenje zuba.



Oral-B CrossAction glava četkice

Naša najnaprednija glava četkice. Ugaono pranje za precizno čišćenje

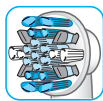

Oral-B FlossAction glava četkice

Karakterišu je mikropulsirajuća vlakna koja omogućavaju izuzetno čišćenje.

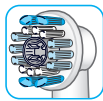

Oral-B glava za izbeljivanje

POsebno dizajnirana za izbeljivanje zuba, obratite pažnju da ovu četkicu nesmeju koristiti deca mlađa od 12 godina.

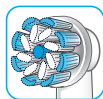

Oral B Sensi ultra-tanki glava četkice

Glavna karakteristika je kombinacija običnih vlakana koja čiste površinu zuba i ultra-tankih vlakana za nežno čišćenje desni.

Većina Oral-B glava četkice poseduje svetlo plavi INDICATOR® indikator na vlaknima koji vam pomaže da uočite kada je neophodna zamena glave četkice. Pranjem zuba dva puta dnevno po 2 minuta glava četkice će izbledeti što ukazuje da je potrebno da je zamenite to će biti posle otprilike 3 meseca.

Ne preporučujemo korišćenje Oral-B «FlossAction» ili Oral-B «3D White» glave četkice za proteze. Možete koristiti Oral-B «Ortho» glava četkice specijalno dizajnirana da čisti proteze i žice.

Povezivanje četkice na Smart Phone uređaj

Aplikacija Oral-B™ je dostupna za pametne telefone sa operativnim sistemom iOS ili Android. Možete je besplatno preuzeti sa sajta App Store^(SM) i Google Play™. Senzori su ugrađeni u držač zajedno sa funkcijom aplikacije „prepoznavanje tehnika pranja zuba“, i pomažu vam da znate koje delove i koliko dugo treba da perete. Takođe, aplikacija Oral-B™ omogućava praćenje napretka pranja zuba, pomaže vam pri rukovanju i omogućava prilagođavanje podešavanja četkice za zube.

- Pokrenite aplikaciju Oral-B™. Ona će vas voditi kroz ceo postupak *Bluetooth* uparivanja. Možete je takođe naći u podešavanjima aplikacije (Podešavanja -> Četkica za zube). Napomena: Funkcionalnost aplikacije Oral-B™ je ograničena ako je *Bluetooth* deaktiviran na pametnom telefonu (za uputstvo pogledajte korisnički priručnik pametnog telefona).
- Sva uputstva za preuzimanje aplikacije biće prikazana na pametnom telefonu.
- Ako je *Bluetooth* aktiviran na držaču, upaliće se *Bluetooth* pokazatelj (7). Kada se držač upari sa aplikacijom, Smart Ring (2) će nakratko zatreperiti.
- Držite pametan telefon u neposrednoj blizini (najviše na udaljenosti do 5 m) kada ga koristite sa držačem. Mobilni telefon obavezno stavite na suvo mesto.

Napomena: vaš Smart Phone mora da podržava *Bluetooth* 4.0 ili više kako bi mogao da se poveže sa četkicom.

Lista kompatibilnih pametnih telefona je prikazana u App Store^(SM) ili Google PlayTM.

Opaz: Pročitajte uputstva za upotrebu vašeg pametnog telefona kako biste bili sigurni da je vaš telefon/punjač dizajniran za upotrebu u kupatilu.

Preporuka za čišćenje

Nakon pranja zuba pažljivo isperite glavu četkice pod mlazom vode dok je držač uključen. Isključite držač i skinite glavu četkice.

Posebno operite držač i glavu četkice; dobro ih osušite pre nego što sklopite četkicu.

Osnovni punjač/stalak za punjenje isključite iz struje pre čišćenja (Sl. ⑤).

Sledeće delove treba čistiti samo vlažnom krpom: Osnovni punjač (9), stalak za punjenje (14), torbicu za punjač (17), putnu torbicu za punjenje (12), osnovnu futrolu za putovanje (16) i pametan utikač (13).

Sledeće delove možete prati u mašini za pranje posuđa: Držač glave četkice (10), kutiju za glave četkice i zaštitni poklopac (11), uklonjivi uložak (12e) futrole za putovanje na punjenje (Sl. B3).

Sledeće delove treba prati ručno: Neseser (15) i to isključivo mlakom vodom (30–40 °C).

Dodatna oprema

(u zavisnosti od modela)

Putni neseser za punjenje

- Kako biste napunili dršku (5) postavite je na iglicu u putnoj torbici za punjenje (12) i priključite je na električnu utičnicu pomoću priloženog dodatnog pametnog utikača (13). Pametan utikač može da se koristi za sve svetske opsege strujnog napona (100–240 V).

- Lampica (12a) putne torbice za punjenje označava da se držač puni. Kada se držač u potpunosti napuni, lampica će se ugasiti. Za potpuno punjenje može biti potrebno do 12 sati (slika B1).

Napomena: Možete koristiti USB priključak (12b) kako biste punili električni uređaj kada je putna torbica za punjenje uključena. Držač se može puniti samo pomoću pametne utičnice (13)/(12c), a ne i preko USB priključka.

- Unutrašnji poklopac putne torbice ima ugrađen držač za pametni telefon (12d), koji može držati pametni telefon tokom upotrebe (slika B2). Pre upotrebe, vodite računa da veličina telefona odgovara stalku i da bude stabilan.
- Čišćenje: Uklonjivi uložak (Sl. B3) (12e) futrole za putovanje se može prati u mašini za pranje posuđa (Sl. ⑤). Spoljni deo torbice treba čistiti isključivo vlažnom krpom. Vodite računa da delovi futrole za putovanje budu potpuno suvi pre ponovnog sastavljanja, a glave četkice za zube/četke suve, pre odlaganja u futrolu za putovanje.

Napomena: Mrlje na futrolu za putovanje odmah očistite. Futrolu za putovanje čuvajte na čistom i suvom mestu.

Pročitajte uputstva za upotrebu vašeg pametnog telefona kako biste bili sigurni da je vaš telefon/punjač dizajniran za upotrebu u kupatilu.

Neseser / Torbica za punjač / Osnovna futrola za putovanje

Čistu i suhu četkicu/glavu četkice čuvajte u osnovnoj futrolu za putovanje (16) i držite u neseseru (15) (Sl. C).

Punjač/stalak za punjenje čuvajte u torbici za punjač (17) (Sl. D).

Čišćenje: Odmah očistite mrlje na površinama. Neseser treba prati ručno i to isključivo mlakom vodom (30–40 °C). Osnovnu futrolu za putovanje i torbicu za punjač treba čistiti isključivo vlažnom krpom (sl. ⑤). Čuvati na čistom i suvom mestu.

Obaveštenje o zaštiti životne sredine

Proizvod sadrži baterije i/ili električni otpad koji može da se reciklira. Da biste zaštitili životnu sredinu nemojte odlagati ovaj proizvod u kućni otpad, nego ga odložite na mesta predviđena za to u vašoj zemlji (možete se obratiti svom prodavcu).



Obaveštenje za potrošače

Za ovaj proizvod dodeljujemo ograničenu

dvogodišnju garanciju koja počinje da važi od datuma kupovine.

U okviru garantnog perioda uklonićemo besplatno sve nedostatke na aparatu nastale usled greške u materijalu ili izradi, tako što ćemo ili popraviti ili zameniti ceo aparat, po sopstvenom izboru. U zavisnosti od dostupnosti delova, boja ili model koju dobijete prilikom zamene se mogu razlikovati.

Ova garancija se odnosi na svaku zemlju u kojoj ovaj aparat isporučuje Braun ili njegov ovlašćeni distributer. Ova garancija ne pokriva oštećenja nastala usled nepravilne upotrebe, uobičajenog habanja ili korišćenja, posebno ako je to slučaj sa glavom četkice/mlaznice, kao ni oštećenja koja imaju zanemarljiv uticaj na vrednost ili rad aparata.

Garancija se poništava u slučaju da su popravke izvršila neovlašćena lica i ako za to nisu korišćeni originalni Braun delovi. Ovaj aparat je opremljen sa *Bluetooth* Smart radio modulom. *Bluetooth* uređaji su pokriveni garancijom od strane svojih proizvođača a ne od strane Oral-B. Kupac nema pravo na opravku ili zamenu Oral B aparata u slučaju nemogućnosti ostvarivanja *Bluetooth* konekcije sa smart telefonom, osim u slučaju da je radio modul četkice oštećen. Oral-B nema uticaj i ne može da daje preporuke za aparate drugih proizvođača, i ne može da prihvati odgovornost za druge aparate koji se povezuju na naš *Bluetooth* sistem. Oral-B zadržava pravo, bez prethodnog obaveštenja, da uradi bilo koje tehničke izmene ili promene u sistemu implementacije funkcija uređaja, interfejsa i promene u strukturi menija koje se smatraju neophodnim kako bi Oral-B sistemi funkcionisali pouzdano. Za servisiranje aparata u periodu važenja garancije odnesite ili pošaljite kompletan aparat zajedno sa dokazom o kupovini u ovlašćeni servis kompanije Braun Oral-B.

Važne informacije o *Bluetooth* radio modulu

Iako su podržane sve funkcije preko *Bluetooth*-a, Oral-B ne obezbeđuje 100% pouzdanosti u ovoj vezi. Performans i konekcija zavise od svakog pojedinačnog *Bluetooth* uređaja, verzije softvera i operativnih sistema tih *Bluetooth* uređaja.

Oral-B se pridržava i strogo sprovodi *Bluetooth* standarde po kojima *Bluetooth* i Oral-B funkcionišu.

Ukoliko proizvođač ne implementira ovaj standard kompatibilnost i ostale osobine će biti ugrožene.

Obratite pažnju da *Bluetooth* naprava može značajno uticati na rad i kompatibilnost.

1) Garancija – izuzeci i ograničenja

Ova ograničena garancija važi samo za nove proizvode koje je proizvela ili koji su proizvedeni za kompaniju Procter & Gamble Company, njena povezana društva ili podružnice («P&G») koje se mogu prepoznati po zaštitnom znaku Braun / Oral-B, trgovačkom nazivu ili sa njima povezanom logotipu. Ova ograničena garancija ne važi za proizvode koji ne pripadaju kompaniji P&G, uključujući hardver i softver. Kompanija P&G nije odgovorna za štetu ili gubitak bilo kog programa, podataka ili drugih informacija pohranjenih na bilo kom medijumu proizvoda ili za proizvode i delove koji ne pripadaju kompaniji P&G i koje ova ograničena garancija ne pokriva. Oporavak ili nova instalacija programa, podataka ili drugih informacija nisu pokriveni ovom ograničenom garancijom.

Ova ograničena garancija se ne primenjuje na (i) štetu koja nastane zbog nezgode, zloupotrebe, pogrešne upotrebe, nemara, pogrešne primene i upotrebe proizvoda koje nije proizvela kompanija P&G; (ii) štetu koja nastane zbog servisiranja koje je izvela bilo koja osoba koja ne pripada servisnom osoblju kompanije Braun ili ovlašćenom servisu kompanije Braun; (iii) proizvode i delove koji su modifikovani bez pismene dozvole kompanije P&G i (iv) štetu nastalu zbog upotrebe ili nemogućnosti upotrebe Oral-B stalka/nosača za pametni telefon, držača pametnog telefona za ogledalo ili putne torbice za punjenje («Dodatna oprema»).

2) Upotreba držača za pametni telefon

Oral-B dodatna oprema uključena u paket, napravljena je da bi vam omogućila prikladno pozicioniranje pametnog telefona tokom korišćenja Oral-B aplikacije. Isprobajte različite položaje pametnog telefona u Oral-B držaču za pametne telefone pre upotrebe kako biste odredili najbolji položaj

pametnog telefona u njemu. Vodite računa da položaje isprobate na način koji neće oštetiti pametni telefon u slučaju ispadanja iz stalka. Nemojte ga koristiti u automobilu.

OGRANIČENJE ODGOVORNOSTI

U MERI U KOJOJ TO DOZVOLJAVA VAŽEĆI ZAKON, KOMPANIJA P&G, NJENI DISTRIBUTERI I DOBAVLJAČI NI U KOM SLUČAJU NEĆE BITI ODGOVORNI VAMA ILI BILO KOJOJ TREĆOJ STRANI ZA DIREKTNU, INDIRECTNU, SLUČAJNU, POSLEDIČNU, POSEBNU ŠTETU ILI KAZNENU ODŠTETU BILO KOJE PRIRODE NASTALU ZBOG UPOTREBE ILI NEMOGUĆNOSTI UPOTREBE ORAL-B DODATNE OPREME, UKLJUČUJUĆI IZMEĐU OSTALOG POVREDE OSOBA, OŠTEĆENJE IMOVINE, GUBITAK VREDNOSTI BILO KOJIH PROIZVODA TREĆE STRANE KOJI SE KORISTE U ILI UZ ORAL-B DODATNU OPREMU ILI GUBITAK UPOTREBE ORAL-B DODATNE OPREME ILI BILO KOJIH PROIZVODA TREĆE STRANE KOJI SE KORISTE U ILI UZ ORAL-B DODATNU OPREMU, ČAK I AKO JE KOMPANIJA P&G OBAVEŠTENA O MOGUĆNOSTI TAKVE ŠTETE. BEZ OGRANIČENJA PRETHODNOG, RAZUMETE I SLAŽETE SE SA TIM DA KOMPANIJA P&G NE ODGOVARA ZA BILO KOJU ŠTETU ILI UNIŠTENJE ELEKTRONSKIH UREĐAJA POTROŠAČA ILI DRUGE LIČNE IMOVINE SADRŽANE U ILI IZVAN ORAL-B

DODATNE OPREME ILI BILO KOJI GUBITAK PODATAKA SADRŽANIH U SPOMENUTIM UREĐAJIMA. ORAL-B NEĆE NI U KOM SLUČAJU NADOKNADITI ŠTETU VEĆU OD KONKRETNE CENE PO KOJOJ JE PROIZVOD KUPLJEN.

Informacije o zamenskim glavama četkice

Kupac nema pravo na opravku ili zamenu ako je šteta nastala tokom korišćenja punjive ručke s zamenskom glavom četkice koja nije Oral-B. Oral-B ne preporučuje upotrebu zamenskih glava četkice koje nisu Oral-B.

- Oral-B nema kontrolu nad kvalitetom zamenskih glava četkice koje nisu Oral-B. Zato ne možemo osigurati učinkovitost čišćenja zamenskih glava četkice koje nisu Oral-B, kao što je komunicirano prilikom kupovine punjive ručke.
- Oral-B ne može osigurati dobro pristajanje zamenskih glava četkice koje nisu Oral-B.
- Oral-B ne može predvideti dugoročne efekte korišćenja zamenskih glava četkice koje nisu Oral-B na ručki.

Sve Oral-B zamenske glave četkice imaju Oral-B logo i ispunjavaju visoke Oral-B standarde kvaliteta. Oral-B ne prodaje zamenske glave četkice ili ručke pod bilo kojim drugim imenom.

Rešavanje problema

Problem	Mogući razlog	Rešenje
APLIKACIJA		
Ručka ne radi (dobro) s Oral-B™ aplikacijom.	<ol style="list-style-type: none"> 1. Aplikacija Oral-B™ je isključena. 2. <i>Bluetooth</i> nije uključen na pametnom telefonu. 3. <i>Bluetooth</i> je deaktiviran na držaču; <i>Bluetooth</i> pokazatelj (7) je isključen. 4. <i>Bluetooth</i> veza sa pametnim telefonom je prekinuta. 5. Pametan telefon ne podržava <i>Bluetooth</i> 4.0 (ili noviju verziju)/ <i>Bluetooth</i> Smart. 6. Držač je u punjaču koji je uključen u struju. 7. Zastarela aplikacija Oral-B™. 	<ol style="list-style-type: none"> 1. Pokrenite aplikaciju Oral-B™. 2. Aktivirajte <i>Bluetooth</i> na pametnom telefonu (opisano u korisničkom priručniku). 3. Aktivirajte <i>Bluetooth</i> tako što ćete istovremeno pritisnuti prekidač napajanja (3) i dugme za način pranja zuba (4) i držati 2 sekunde, dok se ne uključi <i>Bluetooth</i> pokazatelj (7). 4. Uđite u podešavanja aplikacije i ponovo uparite držač i pametan telefon. Držite pametan telefon u neposrednoj blizini kada ga koristite sa držačem. 5. Pametan telefon mora imati podršku za <i>Bluetooth</i> 4.0 (ili noviju verziju)/ <i>Bluetooth</i> Smart da bi držač mogao da se upari. Proverite kompatibilnost pametnog telefona na sajtovima App Store^(SM) ili Google Play™. 6. <i>Bluetooth</i> je deaktiviran kada je držač na punjaču koji je uključen u struju. 7. Preuzmite najnoviju aplikaciju Oral-B™.
Vratite na fabrička podešavanja.	Želite originalne funkcije.	Pritisnite i držite on/off dugme (3) 10 sekundi dok indikator lampica ne krene da treperi simultano.
ELEKTRIČNA ČETKICA ZA ZUBE		
Držač ne radi (prilikom prve upotrebe).	Baterija je skoro potpuno ispražnjena; lampice ne svetle.	Punite najmanje 30 min.

Kratak neujednačen zvuk/paljenje lampice nakon 2 minuta ili tajmer na držaču neće funkcionisati.	Tajmer je modifikovan/deaktiviran putem aplikacije.	Koristite aplikaciju da promenite podešavanja ili vratite fabrička podešavanja (pogledajte App Trouble Shootings).
Drška se ne puni.	<ol style="list-style-type: none"> 1. Baterija je na niskom nivou napunjenosti. 2. Temperatura prostorije za punjenje baterije je izvan dozvoljenog opsega ($\leq 0^{\circ}\text{C}$ i $\geq 60^{\circ}\text{C}$). 	<ol style="list-style-type: none"> 1. Svetlosni indikator možda neće odmah početi da treperi; treba mu do 30 minuta. 2. Preporučena temperatura prostorije za punjenje je od 5°C do 35°C.

DODATNA OPREMA

Nivo punjenja uređaja povezanog preko USB kabla putem futrole za putovanje na punjenje nije zadovoljavajući.	Vaš uređaj koji je povezan preko USB kabla možda zahteva nivo snage propisan od strane proizvođača da bi se postigli optimalni rezultati punjenja.	Za najbolje rezultate, preporučuje se upotreba originalne USB opreme propisane od strane proizvođača.
--	--	---

Punjiva četkica za zube sadrži radio-modul koji radi na frekvenciji u opsegu od 2,4 do 2,48 GHz, uz maksimalnu snagu od 1 mW.

Kompanija Braun GmbH ovim izjavljuje da su radio-uređaji tipa 3771, 3765, 3754, 3764, 3762 i 3767 usaglašeni sa direktivom Evropske unije 2014/53/EU. Ceo tekst direktive EU o usaglašenosti dostupan je na internet adresi: www.oralb.com/ce.



U malom broju slučajeva, vaša četkica za zube može da se isključi zbog obližnjih elektromagnetnih polja u frekventnom opsegu od 621 do 714 MHz. Ovo nije štetno za vašu četkicu za zube; samo je ponovo uključite i nastavite sa pranjem zuba.

Türkçe

Oral-B'ye hoş geldiniz!

Diş fırçasınızı kullanmadan önce lütfen bu talimatları okuyun ve ileride tekrar okumanız gerekebileceği için saklayın.

ÖNEMLİ

- Ürünün/kablonun/aksesuarların hasar görüp görmediğini düzenli olarak kontrol edin. Hasarlı ya da çalışmayan üniteyi kullanmaya devam etmeyin. Eğer ürün/kablo/aksesuar hasarlıysa Oral-B Yetkili Servisine götürün veya Oral-B temsilcisiyle irtibata geçin. Ürünü değiştirmeye veya onarmaya çalışmayın. Yangına, elektrik çarpmasına veya yaralanmaya neden olabilir.
- Bu ürün 3 yaş ve altındaki çocukların kullanımı için tasarlanmamıştır. Diş fırçaları akli, bedensel ve duyuşsal melekeleri zayıf çocuklar ve kişiler veya bilgi ve denetimi yetersiz kişiler cihazın güvenli kullanımı konusunda bilgi ve gözetim almışlarsa ve ortaya çıkabilecek tehlikeleri anlamışlarsa, fırçayı kullanabilirler.
- Temizlik ve bakım işlemleri çocuklar tarafından yapılmamalıdır.
- Çocuklar cihazla oynamamalıdır.
- Ürünü sadece bu kılavuzda belirtilen kullanım amacı doğ-

rultusunda kullanın. Üreticinin tavsiye etmediği eklentiler kullanmayın. Sadece cihazla birlikte verilen şarj ünitesini kullanın.

DİKKAT

- Şarj ünitesini/şarj ayağını, akıllı fişi veya şarj seyahat çantasını suya, sıvıya, lava-boya veya küvete düşebileceği bir yerde bulundurmayın. Suya düşmüş şarj cihazını elinizi suya sokarak çıkarmayın. Cihazı derhal prizden çekin.
- Bu cihaz değiştirilebilir pillere sahip değildir. Ürünü açmayınız ve sökmeyiniz. Pillerin geri dönüşümü için lütfen yerel çevresel düzenlemelere göre atın. Gövdeyi açmak cihaza zarar verir ve garantiyi geçersiz kılar.
- Cihazı prizden çekerken kabloyu değil fişi tutup çekin. Cihazın fişine ıslak elle dokunmayın. Bu durumda elektrik çarpmasına yol açabilir.
- Herhangi bir diş veya ağız tedavisi görüyorsanız, ürünü kullanmadan önce diş hekiminize danışın.
- Bu diş fırçası kişiye özeldir ve diş hekimleri ya da kuruluşları tarafından birden fazla hastanın kullanımı için uygun değildir.
- Şarj ünitesini ve/veya özel kablo setini (akıllı fiş) entegre Güvenli Ekstra Düşük Voltaj güç kaynağı cihazınızla birlikte kullanmışsa kullanın. Hiçbir bölgesini değiştirmeyin veya kurcalamayın aksi takdirde elektrik çarpmasına yol açabilir. Eğer şarj ünitesi/şarj seyahat çantası  492-5214 ile işaretliyse, sadece Braun/Oral-B özel kablo setini (akıllı fiş) bu açıklamayla birlikte kullanın.
- Dikkat: Küçük parçalar çıkabilir, çocukların ulaşabileceği yerlerden uzak tutunuz.

Fırça başlığının kırılması yutmaya sebep olabilecek küçük parçalar ortaya çıkarabilir veya dişlere zarar verebilir. Bundan kaçınmak için:

- Her kullanımdan önce, fırça başlığının tam oturduğundan emin olun. Fırça başlığı tam oturmuyorsa, diş fırçasının kullanımını bırakın. Fırça başlığı olmadan asla kullanmayın.

- Diş fırçasının yere düşmesi durumunda fırça başlığı, gözle görülür bir hasar almasa bile, bir sonraki kullanımdan önce değiştirilmelidir
- Fırça başlığını her 3 ayda bir ya da daha erken yıprandığında değiştirin.
- Her kullanımdan sonra fırça başlığını düzgün bir şekilde temizleyin («Temizleme önerileri» paragrafına bakınız). Düzgün bir şekilde temizlik diş fırçasının fonksiyonel ömrünü ve güvenli kullanımını mümkün kılar.

Önemli Bilgiler

- Oral-B diş fırçanız akıllı telefonunuzla kullanılabilir (gerekli detayları «Diş fırçanızı Akıllı telefonunuza bağlama» bölümünde bulabilirsiniz).
- Elektromanyetik etkileşim ve veya uyumluluk sorunları yaşamamak için, diş fırçası gövdenizin (5) sınırlı yerlerde, örneğin uçak veya özellikle hastanelerin özel bölgelerinde *Bluetooth*'u kapatın.
- *Bluetooth* açma/kapama (3) ve mod butonuna (4) 2 saniye boyunca *Bluetooth* göstergesi (7) kapanana kadar eş zamanlı basın. Aynı işlemi *Bluetooth*'u tekrardan etkinleştirmek içinde kullanın.
- Kalp pili olan kişiler diş fırçasını açıkken her zaman 15 santimetre uzak tutmalıdır. Her ne zaman bir etkileşim hissederseniz, *Bluetooth*'u kapatın.

Parçalar

- 1 Fırça Başlığı
- 2 Smart Ring
- 3 Açma/kapama butonu
- 4 Fırçalama modu butonu
- 5 Gövde
- 6 Fırçalama modu göstergesi
- 7 *Bluetooth*[®] göstergesi
- 8 Şarj seviye göstergesi

Aksesuarlar (modele göre):

- 9 Şarj ünitesi (sabit kordon ile)
- 10 Fırça başlık tutacağı
- 11 Koruyucu kapak ile fırça başlık bölmesi
- 12 Şarj seyahat çantası
- 12a Şarj göstergesi ışığı
- 12b USB girişi
- 12c Akıllı fiş girişi
- 12d İÇ kapak (akıllı telefon tutacağı ile)

- 12e Çıkarılabilir içlik
- 13 Akıllı fiş (güç kaynağı)
- 14 Şarj ayağı (çıkarılabilir kablo)
- 15 Çanta
- 16 Şarj seyahat kabı
- 17 Şarj çantası

Not: İçerik satın alınan modele göre değişiklik gösterebilir.

Teknik özellikler

Voltaj özellikleri için lütfen cihazın tip plakasına/altına bakın.

Ses seviyesi: 68 dB (A)

Şarj etme ve İşlem bilgisi

Diş fırçasının gövdesi su geçirmezdir, güvenli elektrik devrelerine sahiptir ve banyoda kullanılmak üzere tasarlanmıştır.

- Kullanmaya hemen başlayabilirsiniz veya kısaca prize takılı şarj ünitesine (9) veya şarj ayağına (14) yerleştirerek şarj edebilirsiniz. Şarj ayağını (14) kullanırken size fazladan temin edilen akıllı fişi (13) kullanın (resim B). Sadece akıllı fiş büyük küresel voltaj aralıklarında kullanılabilir (100 – 240 V). Not: Eğer pil bitmişse (şarj seviye göstergesindeki (8) ışık yanmaz veya açma/kapama butonu (3) reaksiyon göstermez), en az 30 dakika boyunca şarj edin.
- Şarj seviyesi şarj seviye ekranında gösterilir (8). Pil şarj olurken, ışıklar yanıp söner (resim ①/B); tam şarj olduğunda ışık söner. Tam şarj genellikle 12 saat sürer ve 2 hafta normal fırçalama imkânı sunar (Günde iki kez, 2 dakika).
- Not: Düşük şarj seviyesindeyken, tekrar şarj ettiğinizde flaş hemen yanmayabilir; tekrar yanması 30 dakika sürebilir.
- Eğer pil bitmek üzere ise, şarj seviye göstergesinde kırmızı ışık yanar ve motor hızını düşürür. Pil bittiği takdirde motor durur; tek seferlik kullanım için 30 dakikalık bir şarj süresi gerekmektedir.
- Pilin her zaman dolu olması için fırça gövdesini prize takılı şarj ünitesinin üzerinde bırakabilirsiniz; cihazın aşırı şarj olması önlenmiştir. Not: İdeal pil bakımı için gövdeyi oda derecesinde muhafaza edin.
- **Dikkat:** Gövdeyi 50 °C'den fazlasına maruz bırakmayınız.

Fırçanın kullanımı

Fırçalama yöntemi

Fırça başlığını ıslatıp istediğiniz bir diş macununu sürün. Diş macununun çevreye saçılmaması için fırçayı çalıştırmadan önce fırça başlığını dişlerinize götürün (resim ②). Oral-B **salınım-dönme hareketi yapan fırça başlıklarından** birini kullanıyorsanız, fırçayı yavaşça diştten dişe geçirin ve her bir diş yüzeyinde birkaç saniye bekleyin. Herhangi bir fırça başlığıyla fırçalamaya diş yüzeylerden başlayın, iç yüzeylerle devam edin ve son olarak çiğneme yüzeyini fırçalayın. Ağızınızın dört bölgesini de eşit olarak fırçalayın (resim ③). Size uygun fırçalama tekniğini öğrenmek için diş hekiminize de başvurabilirsiniz.

Herhangi bir şarj edilebilir diş fırçasını kullanmaya başladığınız ilk günlerde diş etleriniz biraz kanayabilir. Kanama genellikle birkaç gün sonra durur. Kanamanın iki haftayı aşması halinde lütfen diş hekiminize başvurun. Eğer diş ve/veya diş etleriniz hassassa, Oral-B «Hassas» modu (modele göre değişir) kullanmanızı önerir (Oral-B «Sensitive» fırça başlığıyla birlikte).

Smart Ring özellikleri

Diş fırçanız farklı ışıklı çeşitli özelliğe sahip Smart Ring (2) ile donanmıştır: Beyaz (varsayılan) = İşlem ve görsel zaman ölçüm ışığı (Oral-B™ Uygulaması ayarları sayesinde tek bir renk seçin) Kırmızı = Basınç sensör ışığı Mavi = *Bluetooth*® eşleşme göstergesi

Süre Ölçer

Süre ölçer sinyali 30 saniyelik kısa aralıklarla çıkan ses ve yanıp sönen Smart Ring ışığı ağızınızın bir sonraki dörtlüğüne geçmenizi hatırlar. (resim ③). Uzun aralıklarla çıkan ses ve yanıp sönen ışık tavsiye edilen 2 dakikalık profesyonel fırçalama süresinin bittiğini bildirir.

Fırçalama sırasında fırça kısa süreyle kapattılırsa, geçen süre hafızada kalır. Fırça 30 saniyeden fazla kapalı kalırsa hafıza silinir, hemen duraklama ya da gövdeyi prize takılı şarja yerleştirirken mod butonuna (4) basın.

Not: Oral-B™ Uygulaması özelliklerini kullanırken, süre ölçer bazı özelliklerden dolayı kapalı olabilir.

Not: Ayrıca Oral-B™ Uygulaması üzerinden süre ölçer özelliklerini kişiselleştirebilirsiniz.

Basınç Sensörü

Eğer çok fazla baskı uygulanırsa, Smart Ring (2) kırmızı yanar ve baskıyı azaltmanızı bildirir. 5 saniyeden uzun, sürekli aşırı baskı olursa Smart Ring (2) hızlı bir şekilde yanıp sönecektir.

Ayrıca fırça başlığının titreşimi durur ve fırça başlığının salınım hareketi yavaşlar («Günlük Temizleme», «Pro Temizleme» ve «Hassas» mod) (resim ③). Belirli aralıklarla basınç sensörünü kullanım sırasında fırça başlığını hafifçe bastırarak kontrol edin.

Not: Oral-B™ Uygulaması kullanımında sırada, basınç sensörü bazı özellikler yüzünden devre dışı olabilir.

Fırçalama modları

Fırçanızda farklı modlar vardır ve gövdedeki fırçalama mod göstergesinde (6) gösterilir («Günlük Temizleme» modu göstergede yer almaz):

- «Günlük Temizleme» – Günlük ağız temizliği için standart mod
- «Pro Temizleme» – Olağanüstü bir temizleme hissi (yüksek frekans ile çalışan)
- «Hassas» – Hassas bölgeleri nazik bir şekilde derinlemesine temizler
- «3D Beyazlık» – Ara sıra ya da günlük parlatma için
- «Diş eti Bakımı» – Diş etlerine nazikçe masaj yapar
- «Dil Temizleme» – Ara sıra ya da günlük dil temizleme için

«Dil Temizleme» modundayken, «Hassas» fırça başlığını kullanmanızı öneririz. Dilinizi diş macunlu ya da macunsuz fırçalayabilirsiniz.

Dilinizin her bölgesini sistematik olarak nazik hareketler ile fırçalayınız. Tavsiye edilen fırçalama süresi 20 saniyedir; Smart Ring göstergesinde yanıp sönen ışık vardır.

Diş fırçanız otomatik olarak en son seçtiğiniz moddan başlar. Modlar arası geçiş yapmak için, mod butonuna fırçayı kullanırken basınız (resim 4). Herhangi bir moddan «Günlük Temizleme» moduna geri dönüş yapmak için, mod butonuna (4) basılı tutun.

Not: Ayrıca Oral-B™ uygulaması ile mod ayarlarını kişiselleştirebilirsiniz.

Fırça başlıkları

Oral-B fırça başlıkları çeşitli Oral-B fırça gövdeleriyle uyumludur.

Salınım-dönme hareketi yapan fırça başlıklarımız her bir dişe üstün temizlik için kullanılabilir.



Oral-B CrossAction fırça başlığı
En gelişmiş fırça başlığımız. Tam bir temizlik için açılanmış fırça kılları. Plağı temizler ve uzaklaştırır.

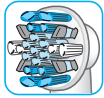

Oral-B FlossAction fırça başlığı
Mikro titreşim özelliği ile diş aralarına girerek diş plağını daha iyi uzaklaştırır.



Oral-B 3D White fırça başlığı
Doğal beyazlık için özel parlatma özelliği. Oral-B «3D White» fırça başlığı 12 yaş altı çocukların kullanımını için tasarlanmamıştır.

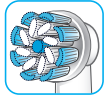

Oral-B Sensi Ultra-İnce fırça başlığı
Normal kıllar yüzeyleri temizlerken, ultra-ince kıllar da nazikçe diş eti fırçalama deneyimi sağlar.

Tüm Oral-B fırça başlıklarında, fırça başlığının ne zaman değiştirilmesi gerektiğini gösteren mavi INDICATOR® kıllar vardır. Dişler günde iki kez iki dakika süreyle fırçalandığında, kılların mavi rengi yaklaşık 3 ay içinde yarıya kadar solar, bu da fırça başlığının değiştirilmesi gerektiğini gösterir. Renk solmadan fırça kılları ayrılıyorsa, dişlerinize çok fazla basınç uyguluyor olabilirsiniz. Dişlerinizde tel varsa Oral-B «FlossAction» veya Oral-B «3D White» fırça başlıklarını kullanmanızı önermiyoruz. Teller ve aparatların çevresini temizlemek üzere özel olarak tasarlanmış Oral-B «Ortho» fırça başlığını kullanabilirsiniz.

Akıllı telefonunuzu fırçanıza bağlama

Oral-B™ Uygulaması iOS ve Android işletim sistemlerine uygundur. Ücretsiz olarak App Store™ veya Google Play™'den indirebilirsiniz.

Gövdeye yüklenmiş sensörler, uygulamadaki «fırçalama tanıma» özelliğiyle birlikte, hangi bölgeyi ne kadar uzunlukta fırçalayacağınızı tespit eder.

Dahası, Oral-B™ uygulaması size fırçalama faaliyetlerinizi gösterir, koçluk yapar ve diş fırçanızın ayarlarını kişiselleştirebilirsiniz.

- Oral-B™ Uygulamasını çalıştırın. Uygulama size *Bluetooth* eşleşme sürecinde yol gösterecektir. Ayrıca Uygulama ayarlarında (Ayarlar -> Diş fırçası) kısmında bulabilirsiniz.

Not: Oral-B™ Uygulama işlevselliği eğer *Bluetooth* kablosuz teknolojisi aktif değil ise kısıtlıdır (Gerekli talimatlar için lütfen akıllı telefon kullanım kılavuzuna bakınız).

- Uygulama talimatları akıllı telefonunuzda gösterilecektir.
- Eğer *Bluetooth* kablosuz teknolojisi gövdede aktif ise, *Bluetooth* göstergesi (7) yanar. Gövde Uygulama ile eşleştiğinde, Smart Ring (2) kısa bir süreliğine yanıp söner.
- Akıllı telefonunuzu gövdeyle beraber kullanırken yakın mesafede tutun (5 m mesafeli). Akıllı telefonunuzu kuru bir yere yerleştirdiğinizden emin olun.

Not: Akıllı telefonunuzun gövdeyle eşleşebilmesi için *Bluetooth* 4.0 (ya da daha yüksek)/*Bluetooth* Akıllı versiyonunu desteklemelidir. Uyumlu akıllı telefonlar App Store™ veya Google Play™ 'de listelenmiştir.

www.oralbappavailability.co.uk adresinden ülkenizin Oral-B™ Uygulaması geçerliliğine bakabilirsiniz.

Dikkat: Akıllı telefonunuzun kullanma kılavuzuna göre telefonunuzun/şarjınızın banyoda kullanıma elverişli olup olmadığını kontrol edin.

Temizleme önerileri

Fırçaladıktan sonra, fırça başlığınızı akan suyun altında çalışır vaziyetteyken yıkayın. Kapatın ve fırça başlığını çıkarın. Gövde ve fırça başlığını ayrı ayrı temizleyin; yeniden takmadan önce kurulayın. Şarj ünitesini/şarj ayağını temizlemeden önce prizden çıkarın (resim ⑤).

Sadece nemli bir bezle temizleyin: şarj ünitesi (9), şarj ayağı (14), şarj çantası (17) şarj seyahat çantası (12), şarj seyahat kabı (16) ve akıllı fiş (13).

Bulaşık makinesinde yıkanabilir: Fırça başlık tutacağı (10), koruyucu kapak ile fırça başlık bölümü (11), çıkarılabilir içlik (12e) şarj seyahat çantası (resim B3).
Elde yıkama: çanta (15) sadece ılık suyla (30°C – 40°C).

Aksesuarlar (modele göre)

Şarj Seyahat Çantası

- Gövdeyi (5) şarj etmek için şarj seyahat çantası (12) içindeki pime yerleştirin ve size fazladan temin edilen akıllı fişi (13) prize takın. Akıllı fiş bütün dünya çapında voltaj aralıklarında kullanılabilir (100 - 240V).
- Şarj seyahat çantasındaki yanıp sönen ışık (12a) gövdenin şarj olduğunu gösterir. Gövde tamamen şarj olduğunda ışık söner. Tam şarj genellikle 12 saat sürer (resim B1).

Not: Seyahat çantanızı şarj ederken elektrikli cihazınızı şarj etmek için USB girişini (12b) kullanabilirsiniz. Gövde sadece akıllı fiş (13) (12c) ile şarj olabilir, USB girişinden şarj olmaz.

- Seyahat çantanızın iç kapağında akıllı telefon tutacağı (12d) vardır, böylece kullanırken (resim B2) akıllı telefonunuzu kullanabilirsiniz. Kullanmadan önce, telefonunuzun oturduğundan ve sabit durduğundan emin olun.
- Temizlik: Seyahat çantasındaki çıkarılabilir içlik (resim B3) (12e) bulaşık makinesinde yıkanabilir (resim ⑤). Dış kapak sadece nemli bir bezle temizlenmelidir. Tekrar birleştirmeden önce seyahat çantasının parçalarının tamamen kuru olduğundan ve dış fırçasını/fırça başlıklarının seyahat çantasına konulmadan evvel kuru olduğundan emin olunuz.

Not: Seyahat çantasındaki lekeleri hemen temizleyin. Şarj seyahat çantanızı temiz ve kuru yerde saklayınız.

Akıllı telefonunuzun kullanma kılavuzuna göre telefonunuzun/şarjınızın banyoda kullanıma elverişli olup olmadığını kontrol edin.

Çanta / Şarj Çantası / Seyahat Çantası

Dış fırçasını/fırça başlıklarını seyahat çantasında (16) temiz ve kuru bir şekilde muhafaza ediniz ve çantanın (15) içine yerleştiriniz (resim C).

Şarj ünitesini/şarj ayağını çantada (17) (resim D) muhafaza ediniz.

Temizlik: Yüzeydeki lekeleri hemen temizleyin. Çanta elde ılık suyla (30°C – 40°C) yıkanmalıdır. Seyahat çantası ve çanta nemli bir bezle temizlenmelidir (resim ⑤). Temiz ve kuru yerde saklayınız.

Haber vermeksizin değişiklik yapılabilir.

Çevre Bilgisi

Üründe piller ve/veya geri dönüştürülebilir elektrikli atıklar bulunmaktadı. Çevrenin korunması adına, bu ürünü kullanım ömrünün sonunda evsel atıklarla birlikte çöpe atmayın. Cihazın geri dönüştürülmesi için ülkenizdeki elektronik atık toplayan noktalara götürünüz.



Garanti

Ürün, satın alma tarihinden itibaren 2 yıl süreyle sınırlı garanti altındadır. Garanti süresi içinde, ürünün malzeme ve işçilikten kaynaklanan kusurları, kararı üreticinin tasarrufunda olmak kaydıyla ürünün onarımı veya tümüyle değiştirilmesi yoluyla ücretsiz olarak giderilecektir. Değiştirilecek olan ünitenin mevcut durumuna bağlı olarak farklı renkte veya eşdeğer bir model olabilir. Bu garanti, cihazın Braun veya yetkili dağıtıcısı tarafından satış sunulduğu tüm ülkelerde geçerlidir. Hatalı kullanımdan kaynaklanan hasarlar, olağan yıpranma, özellikle fırça başlığının olağan yıpranması ve cihazın değeri ya da işleyişi üzerinde kayda değer etkilere yol açmayan kusurlar garanti kapsamında değildir. Yetkisiz kişilerce ürüne müdahale edilmesi veya orijinal Braun parçalarının kullanılmaması garantiyi geçersiz kılar.

Bu cihaz onaylı radyo modüllü *Bluetooth* Smart ile donatılmıştır. *Bluetooth* radyo modülü zarar görmedikçe, belirli akıllı telefonlara *Bluetooth* Smart bağlantısının sağlanamaması cihazın garanti kapsamında değildir. *Bluetooth* cihazları kendi üreticileri tarafından garanti altındadır, Oral-B tarafından değil. Oral-B cihaz üreticilerinin etkilemez veya herhangi bir öneride bulunmaz ve böylece Oral-B bizim *Bluetooth* sistemimizle bir-

likte uyumlu cihaz sayısı için herhangi bir sorumluluk kabul etmez.

Oral-B haklarını saklı tutar, önceden haber vermeksizin, herhangi bir teknik değişiklik veya sistemsel uygulamada cihaz özellikleri, ara yüz ve menü yapısının gerekli değişikliklerinde Oral-B sisteminin işlevsel güvenilirliğini sağlamak amacıyla değişiklik yapabilir.

Garanti süresince hizmet almak için cihazın tümünü satış fişinizle birlikte bir Oral-B Braun Yetkili Servisine teslim ediniz.

Bilgi

Bluetooth® radyo modül

Bluetooth cihazının işlevi için gereken bütün unsurların olmasına rağmen, Oral-B % 100 bağlantı ve ilerideki işlemlerin sürekliliğini temin etmez.

İşlem performansı ve bağlantı güvenilirliği her bir *Bluetooth* cihazının, yazılım sürümünün ve cihazdaki işletim sistemi ve şirket güvenlik düzenlemelerine bağlıdır.

Bluetooth cihazlarının Oral-B dış fırçalarıyla iletişimi ve işlevi *Bluetooth* standartlarına harfiyen uygundur.

Yine de cihaz üreticiler bu standartları uygulamada başarısız olurlarsa, *Bluetooth* uyumluluk ve özellik tehlikeye girer ve kullanıcılar ilerleyen zamanda işlevsel sorun yaşarlar.

Lütfen *Bluetooth* yazılımının cihazı etkilediğinden, uyumluluk ve işlevini etkileyebileceğini unutmayınız.

1) Garanti – İstisnalar ve Sınırlamalar

Bu sınırlı garanti sadece Procter & Gamble Şirketi tarafından üretilen yeni ürünler için geçerlidir, İştirakler veya Bağlı Kuruluşlar («P&G») Braun / Oral-B markaları, ticari ismi veya ayrıca eklenen logo tarafından tanımlanmıştır.

Bu sınırlı garanti donanım ve yazılım dahil P&G olmayan ürünler için geçerli değildir. P&G herhangi bir program, data veya başka bilgilerin ürünün bünyesinde bulunan medyada kayıtlı veya P&G olmayan ürünün hasarından ya da kaybindan bu sınırlı garanti içerisinde sorumlu değildir. Programların, dotaların veya başka bilgilerin düzeltilmesi veya yeniden yüklenmesini bu sınırlı garanti kapsamında değildir.

Bu sınırlı garanti (i) kaza, suistimal, hatalı kullanım, ihmal, yanlış uygulama, veya P&G

olmayan ürün; (ii) Braun veya Braun yetkili servis dışında alınan hizmetlerden kaynaklanan hatalar; (iii) P&G'nin yazılı izni olmadan değiştirilen ürün veya parça ve (iv) Oral-B Akıllı telefon standı/diski, Akıllı telefon ayna tutacağı veya şarjlı seyahat çantası'nın («Aksesuarlar») hatalı kullanımı yüzünden kaynaklanan sorunları kapsamaz.

2) Akıllı telefon tutacağını kullanma

Pakette içeren Oral-B Aksesuarları Oral-B uygulamasını kullanırken akıllı telefonunuzu rahat bir şekilde pozisyon verebilmeniz için tasarlanmıştır.

Akıllı telefonunuz ile Oral-B akıllı telefon tutacağına çeşitli yönlere deneyerek tutacaktır en uygun pozisyonu deneyebilirsiniz.

Akıllı telefonunuzun yerinden düşerse zarar görmeyecek şekilde denediğimize emin olun. Araçlarda kullanmayınız.

SORUMLULUĞUN SINIRLANDIRILMASI

YÜRÜRLÜKTEKİ GENİŞLETİLMİŞ İZİNLI HUKUK'A GÖRE, DİREKT, DİREKT OLMAYAN, TESADÜF, ÖNEMLİ, ÖZEL, ÖRNEK NİTELİĞİNDE OLAN CEZA GEREKTİREN VEYA BUNLARA BAĞLI HASARLARDAN, NE OLURSA OLSUN, KULLANIMDAN VEYA ORAL-B AKSESUARLARINI HATALI KULLANIMDAN, AYRICA SINIRLAMA OLMADAN, İNSANA VE MALA GELEBİLECEK ZARARLAR, DEĞERİ DÜŞÜREN VE HERHANGİ 3. BAŞKA ORAL-B İLE KULLANILAN ÜRÜNDEN VEYA ORAL-B AKSESUARLARIN KULLANIM KAYBI VEYA 3. BAŞKA ORAL-B AKSESUARLARIYLA KULLANILAN ÜRÜN, P&G OLASI ZARARLARDAN UYARMIS OLSA BİLE, HİÇBİR DURUMDA P&G, P&G DAĞITIM KANALLARI VE TEDARİKÇİLERİ VEYA HERHANGİ 3. KİŞİLER VE ARACILAR ORAL-B AKSESUARLARIYLA İLGİLİ OLARAK SORUMLULUK KABUL ETMEZ. YUKARIDA GEÇENLERİ GÖZ ARDI ETMEKSİZİN, TÜKETİCİNİN ELEKTRONİK CİHAZLARINA VEYA BAŞKA ÖZEL EŞYASINA ORAL-B AKSESUARLARIN İÇİNDE DAHİL OLSUN VEYA OLMASIN VEYA DAHA ÖNCE BELİRTİLEN CİHAZLARDAKİ DATA KAYBINDAN ZARAR GÖRMESİNDEN P&G'NİN SORUMLU OLMADIĞINI ANLAYIP KABUL EDERSİNİZ. HİÇBİR DURUMDA ORAL-B ÜRÜN FİYATINI OLUŞTURABİLECEK DURUMLARA GÖRE GERİ ÖDEMEZ VEYA DEĞİŞTİRMEZ.

Değiştirilebilir Fırça Başlıkları Garantisi
Hasarın Oral-B markalı olmayan değiştirilebi-

lir fırça başlıklarından kaynaklandığının tespit edilmesi durumunda Oral-B garantisi geçersiz kalacaktır.

Oral-B, Oral-B markalı olmayan fırça başlıklarının kullanımını önermez.

- Oral-B, Oral-B markalı olmayan değiştirilebilir fırça başlıklarının kalitesi hakkında garanti temin edemez. Bu nedenle, Oral-B markalı olmayan değiştirilebilir fırça başlıklarının temizleme performansını garanti edemez.
- Oral-B, Oral-B markalı olmayan değiştirilebilir fırça başlıklarının fırça gövdesine tam oturacağını garanti edemez.
- Oral-B, Oral-B markalı olmayan değiştirilebilir fırça başlıklarının uzun süre kullanımının fırçayı nasıl etkileyeceğini öngöremez.

Tüm Oral-B değiştirilebilir fırça başlıklarında Oral-B logosu bulunur ve bunlar Oral-B'nin yüksek kalite standartlarına uygundur. Oral-B, herhangi bir başka marka adı altında fırça başlığı ya da değiştirilebilir fırça başlığı satmamaktadır.

AEEE Yönetmeliğine Uygundur.

Üretim Yeri: Almanya

Üretici firma ve CE uygunluk değerlendirme kuruluşu:

Braun GmbH Frankfurter Strasse 145 61476 Kronberg / Germany

İthalatçı Firma: (TR) Procter & Gamble
Tüketim Malları Sanayi A.Ş. Nida
Kule – Kuzey, Barbaros Mahallesi Begonya
Sokak No:3 34746 Ataşehir, İstanbul tarafından ithal edilmiştir. P&G Tüketici İlişkileri: 08502200911 www.pg.com.tr

TÜKETİCİNİN HAKLARI

Malın ayıplı olduğunun anlaşılması durumunda tüketici, 6502 sayılı Tüketicinin Korunması Hakkında Kanununun 11 inci maddesinde yer alan;

a) Sözleşmeden dönme, b) Satış bedelinden indirim isteme, c) Ücretsiz onarılmasını isteme, ç) Satılanın ayıpsız bir misli ile değiştirilmesini isteme, seçimlik haklarından birini kullanabilir.

Tüketici; şikâyet ve itirazları konusundaki başvurularını Tüketici Mahkemelerine ve Tüketici Hakem Heyetlerine yapabilir.

Braun Servis İstasyonları listemize internet

sitemizden veya Tüketici Hizmetleri Merkezi-mizi arayarak ulaşabilirsiniz.

www.braun.com/tr

SATICI FİRMA

Unvan:

Adres:

Tel, Faks:

e-posta:

Kaşe ve İmza:

Fatura Tarihi ve Sayısı:

Teslim Yeri ve Tarihi:

Sorunlar ve Çözümler

Problem	Olası çözüm	Çare
UYGULAMA		
Gövde Oral-B™ Uygulama ile (düzgün) çalışmıyor.	<ol style="list-style-type: none">1. Oral-B™ Uygulama kapalı.2. <i>Bluetooth</i> bağlantısı akıllı telefonda aktif değil.3. <i>Bluetooth</i> gövdede devre dışı; <i>Bluetooth</i> göstergesi (7) kapalı.4. Akıllı telefon ile <i>Bluetooth</i> bağlantısı kopmuş.5. Akıllı telefonunuz <i>Bluetooth</i> 4.0 (daha yüksek)/<i>Bluetooth</i> Smart kullanımını desteklemiyor.6. Gövde prize takılı şarj aletinde.7. Güncel olmayan Oral-B™ Uygulaması.	<ol style="list-style-type: none">1. Oral-B™ Uygulamayı açın.2. <i>Bluetooth</i> bağlantısını akıllı telefonunuzdan açın (burada anlatıldığı gibi).3. <i>Bluetooth</i> göstergesi (7) yanana kadar <i>Bluetooth</i>'u aktif hale getirmek için aynı anda açma/kapama (3) butonuna ve mod butonuna (4) 2 saniyelğine basın.4. Gövdeyi ve akıllı telefonunuzu Uygulama ayarlarından tekrardan eşleştirin. Akıllı telefonu gövdeyi kullanırken yakın tutun.5. Gövdeyi eşleştirebilmek için Akıllı telefonunuz <i>Bluetooth</i> 4.0 (ya da daha yüksek)/<i>Bluetooth</i> Smart destekli olmalıdır. App Store^(SM) veya Google Play™'den akıllı telefonunuzun uyumluluğunu kontrol edebilirsiniz.6. Şarj ünitesine bağlıyken <i>Bluetooth</i> devre dışı olur.7. En son Oral-B™ Uygulamasını indirin.
Fabrika ayarlarına geri dönün.	Orijinal Uygulama işlevsellik arandığında.	Açma/kapama butonuna (c) bütün gösterge ışıkları aynı anda iki kez yanıp sönmüceye kadar 10 saniye basın ve basılı tutun.
DİŞ FIRÇASI		
Gövde çalışmıyor (ilk kullanımda).	Pil seviyesi çok düşük; ışıklar yanmıyor.	30 dakika boyunca şarj edin.
2 dakikadan sonra kısa aralıklarla çıkan ses/yanan ışıklar veya gövde herhangi bir süre ölçerle çalışmıyor.	Süre Ölçer Uygulama tarafından değiştirilmiş/devre dışı bırakılmış.	Uygulamayı kullanarak süre ölçeri değiştirin veya fabrika ayarlarına geri dönün (Uygulama Sorun Çözme bölümüne bakınız).

Gövde şarj olmuyor.	1. PİL seviyesi çok düşük seviyede. 2. Şarj için geçerli çevre sıcaklığı ($\leq 0^{\circ}\text{C}$ ve $\geq 60^{\circ}\text{C}$).	1. Şarj ışığı hemen yanmayabilir; yanması 30 dakikayı bulabilir. 2. Şarj için önerilen çevre sıcaklığı 5°C ile 35°C .
---------------------	--	--

AKSESUARLAR

Şarj seyahat çantası üzerinden USB-bağlı cihazların şarj performansı beklendiği gibi değil.	USB-bağlı cihazınızın tam performansını verebilmesi için üreticinin güç kaynağına ihtiyacı olabilir.	İstenilen performansa ulaşmak için USB-bağlı cihaza üreticinin sağladığı güç kaynağını kullanın.
---	--	--

Bu şarj edilebilir diş fırçası 2.4 ve 2.48 GHz arası ve maksimum 1mW gücünde çalışan radyo modülü içerir.

Burada, Braun GmbH radyo donanım tipi 3771, 3765, 3754, 3762 ve 3767'nin 2014/53/EU Yönergesiyle uyumlu olduğunu beyan ediyor. EU'nun uygunluk yönergesinin tamamını www.oralb.com/ce internet adresinden bulabilirsiniz.



Bazı sınırlı durumlarda, diş fırçanız, 621 ila 714 MHz aralığındaki yakında bulunan elektromanyetik alanlardan dolayı kapanabilir. Bu diş fırçanıza zarar vermez, cihazı tekrar açabilir ve dişlerinizi fırçalamaya devam edebilirsiniz.

România Moldova

Bun venit în universul Oral-B!

Înainte de a folosi această periută, vă rugăm, citiți instrucțiunile și păstrați acest manual de utilizare.

IMPORTANT

- Verificați periodic starea produsului în ansamblul său / cablurile / accesoriile. Dacă produsul / cablurile / accesoriile sunt deteriorate, duceți-l la un service Oral-B. Nu modificați și nu reparați produsul. Puteți produce un incendiu, șoc electric sau vă puteți răni.
- Acest produs nu e destinat copiilor cu vârsta mai mică de 3 ani. Copiii și persoanele cu dizabilități fizice, senzoriale sau mentale și persoanele care nu sunt familiarizate cu produsul pot folosi periuța de dinți, dar supravegheați sau instruiți cum să o folosească în siguranță și să prevină posibilele pericole.
- Curățarea și întreținerea nu trebuie făcute de copii.
- Copiii nu trebuie să se joace cu produsul.
- Utilizează acest produs exclusiv în scopul pentru care a fost conceput, conform descrierii din acest manual. Nu utiliza accesorii care nu sunt recomandate de producător. Utilizează doar încărcătorul furnizat împreună cu aparatul.

ATENȚIE

- Nu așeza încărcătorul/suportul de încărcare, mufa inteligentă sau trusa de încărcare în apă sau lichid sau nu le depozita în locuri de unde pot cădea sau pot fi trase în cadă sau chiuvetă. Nu îl atinge dacă a căzut în apă. Scoate imediat aparatul din priză.
- Acest aparat conține baterii care nu pot fi înlocuite. Nu dezasamblați produsul. Pentru reciclarea bateriei vă rugăm să acționați conform prevederilor legale din țara dvs. Dezasamblarea mânerului va distruge produsul și va duce la pierderea garanției acestuia.
- La deconectare, ține întotdeauna de ște-căr și nu de cablu. Nu atinge ștecărul cu mâinile ude. Te-ai putea electrocuta.
- Dacă efectuați un tratament pentru orice afecțiune a cavității bucale, consultați medicul dentist înainte de utilizare.
- Această periută de dinți este un dispozitiv de îngrijire personală și nu este destinată utilizării de către mai mulți pacienți într-o clinică sau instituție dentară.
- Utilizați doar încărcătorul și/sau setul special de cabluri (ștecăr adaptor) cu alimentare de siguranță la tensiune foarte scăzută furnizat împreună cu aparatul dumneavoastră. Nu schimbați și nu manipulați nicio parte a acestuia, în caz contrar existând riscul de electrocutare. În cazul în care suportul de încărcare/carcasa de încărcare de voiaj sunt marcate cu  C 492-5214, utilizați doar setul special de cabluri Braun/Oral-B (ștecăr adaptor) cu această identificare.
- Se pot desprinde părți mici, nu-l lăsați la îndemâna copiilor.

Pentru a evita ruperea capătului de periaj, care poate constitui un pericol de sufocare din cauza părților mici sau poate deteriora dinții:

- Înainte de fiecare utilizare asigurați-vă că fixați bine capătul de periaj. Opritiți utilizarea periutei de dinți în cazul în care capătul de periaj nu se mai fixează bine. Nu utilizați niciodată fără un capăt de periaj.
- Dacă periuța de dinți a fost scăpată pe jos, capătul de periaj trebuie înlocuit înaintea următoarei utilizări, chiar dacă nu se observă nicio defecțiune.
- Înlocuiți capătul de periaj la fiecare 3 luni sau mai devreme, dacă este vizibil uzat.

- Curățați bine capătul de periaj după fiecare utilizare (vezi paragraful «Recomandări privind curățarea»). Curățarea corespunzătoare asigură utilizarea în siguranță și funcționarea bună a periutei de dinți.

Informații importante

- Periuța Oral-B poate fi folosită cu smartphone-ul dvs (veți găsi mai multe detalii la capitolul «Cum să vă conectați periuța la smartphone»).
- Pentru a evita interferențele electromagnetice și/sau conflictele de compatibilitate, dezactivează **Bluetooth** pe mânerul periutei de dinți (5) înainte de a o folosi în zone restrânse, cum ar fi în avion sau în spații special marcate din spitale.
- Dezactivează **Bluetooth** prin apăsarea simultană a butonului de pornire/oprire (3) și a butonului de mod (4) timp de 2 secunde până când se stinge indicatorul **Bluetooth** (7). Urmează aceeași procedură pentru a reactiva **Bluetooth**.
- Persoanele cu stimulatoare cardiace trebuie să păstreze întotdeauna periuța de dinți la o distanță mai mare de 15 centimetri de stimulatorul cardiac în timpul utilizării. Ori de câte ori bănuiești că există interferențe, dezactivează **Bluetooth**.

Descriere

- 1 Cap periută
- 2 Inel luminos SmartRing
- 3 Buton pornire/oprire
- 4 Buton schimbare moduri periaj
- 5 Mâner
- 6 Indicatoare moduri de periaj
- 7 Indicator **Bluetooth**®
- 8 Indicator încărcare

Accesorii (în funcție de model):

- 9 Încărcător de bază (cu cablu fix)
- 10 Suport capăt de periaj
- 11 Compartiment capăt de periaj cu capac de protecție
- 12 Trusă de voiaj cu sistem de încărcare
- 12a Indicator luminos încărcare
- 12b Port USB
- 12c Port pentru cablul de încărcare priză
- 12d Capac interior cu suport pentru smartphone

- 12e Suport detașabil
- 13 Ștecăr adaptor (alimentare electrică)
- 14 Suport de încărcare (cu cablu detașabil)
- 15 Gentuță voiaj
- 16 Trusă de călătorie
- 17 Husă încărcător

Notă: Conținutul poate varia, în funcție de modelul achiziționat.

Date tehnice

Pentru specificațiile de tensiune, consultați plăcile de tip/partea inferioară a dispozitivelor. Nivel de zgomot: 68 dB (A)

Conectarea și Utilizarea

Periuța dvs. de dinți are un mâner rezistent la apă, este sigură din punct de vedere electric și este special concepută pentru a fi utilizată în baie.

- Poți folosi imediat periuța de dinți sau o poți încărca pentru scurt timp prin poziționarea acesteia pe unitatea de încărcare conectată (9) sau pe suportul de încărcare (14). Când utilizezi suportul de încărcare (14), utilizează mufa extra inteligentă (13) furnizată (imaginea B). Numai mufa inteligentă poate fi utilizată pentru toate intervalele globale de tensiune de rețea (100 – 240V).

Notă: În cazul în care bateria nu este încărcată (niciun semnal luminos aprins pe afișajul nivelului de încărcare (8) în timpul încărcării sau nu există nicio reacție atunci când butonul on/off este apăsător (3)), încărcați pentru cel puțin 30 de minute.

- Nivelul de încărcare este indicat pe afișajul nivelului de încărcare (8). Lumini intermitente indică faptul că bateria se încarcă (imaginea ①/B); odată încărcat complet, lumina se stinge. O încărcare completă poate dura până la 12 ore și asigură o utilizare normală timp de până la 12 zile de utilizare obișnuită (de două ori pe zi, timp de 2 minute).

Notă: după o descărcare completă, luminile intermitente pot să nu apară imediat; acest fapt poate dura până la 30 minute.

- Dacă bateria reîncărcabilă este descărcată va apărea pe indicatorul încărcare o lumină intermitentă roșie și motorășul își va reduce viteza. Dacă bateria este

descărcată complet, motorușul se va opri; vor fi necesare cel puțin 30 minute de încărcare pentru a o utiliza din nou.

- Pentru utilizarea zilnică, periuța se poate amplasa în încărcător pentru a fi păstrată la capacitate maximă de încărcare; supraîncărcarea bateriei este imposibilă. Notă: Pentru a menține bateria reîncărcabilă la capacitate optimă, pastrati mânerul la temperatura camerei.

Atenție: Nu expuneți mânerul periuței electrice la temperaturi mai mari de 50 °C

Utilizarea periuței de dinți

Tehnici de periaj

Umeziți capătul periuței și aplicați orice tip de pastă de dinți. Pentru a nu stropi împrejur îndreptați capul periuței spre dinți înainte de a o porni (imaginea ②). Când folosiți unul dintre capetele de periaj Oral-B cu mișcare **oscilație-rotatie**, ghidați capul de la dinte la dinte încet, pentru a peria fiecare dinte câteva secunde (imaginea ③).

În primele zile de utilizare a oricărei periuțe electrice, gingiile dvs. pot sângera ușor. În general, sângerarea ar trebui să se oprească în câteva zile. Dacă durează mai mult de 2 săptămâni, consultați medicul dentist. Dacă aveți dinți și gingii sensibile, Oral-B recomandă folosirea modului «Sensitive» (disponibil în funcție de model) (opțional în combinație cu orice capăt de periaj Oral-B «Sensitive»).

Funcțiile inelului luminos SmartRing

Periuța dvs. de dinți este dotată cu un inel luminos Smart (2) care are o varietate de funcționalități indicate de diferitele culori luminoase:

Alb (implicit) = Lumina de funcționare și lumina cronometrului vizual (alegeți culoarea individuală prin setările Aplicației Oral-B™)

Roșu = indicator/senzor de presiune
Albastru = indică conectarea *Bluetooth*®

Cronometru

Cronometrul semnalează printr-un sunet scurt sacadat și o lumină intermitentă a Smart Ring-ului la intervale de 30 de secunde faptul că se poate trece la următorul cvadrant al gurii (imaginea ③). Un sunet lung sacadat și o lumină intermitentă indică

finalul duratei de periaj de 2 minute recomandate de medicii dentiști.

Cronometrul memorează timpul de periaj scurs, chiar și atunci când mânerul este oprit pentru scurt timp în timpul periajului. Cronometrul se resetează în cazul unei pauze mai mari de 30 de secunde, apăsând scurt butonul de mod (4) în timpul pauzei sau poziționând mânerul pe încărcătorul conectat.

Notă: În timpul utilizării Aplicației Oral-B™, cronometrul poate fi dezactivat pentru unele funcții.

Notă: De asemenea, poți personaliza setările cronometrului prin Aplicația Oral-B™.

Senzorul de presiune

Dacă se aplică prea multă presiune, Smart Ring-ul (2) se va aprinde în roșu, amintindu-vă să reduceți presiunea. Presiunea constantă ridicată pentru mai mult de 5 secunde este indicată printr-un Smart Ring (2) care clipește rapid.

De asemenea, pulsația capului periei se va opri și mișcarea de oscilație a capului periei se va reduce (în timpul modurilor «Daily Clean», «Pro Clean» și «Sensitive») (imaginea ③). Verifică periodic funcționarea senzorului de presiune apăsând moderat pe capul periei în timpul utilizării.

Notă: În timpul utilizării Aplicației Oral-B™, senzorul de presiune poate fi dezactivat pentru unele funcții.

Moduri de periaj

Periuța dvs. are mai multe moduri de periaj, conform indicatoarelor moduri de periaj (6) de pe mâner (pentru modul «Curățare zilnică» nu se va aprinde niciun led indicator pe mâner):

«**Curățare zilnică**» («**Daily Clean**») – mod standard pentru curățarea zilnică

«**Curățare profundă**» («**Pro Clean**») – pentru o senzație extraordinară de curățare (acționat cu o frecvență mai mare)

«**Sensibil**» («**Sensitive**») – Curățare delicată, dar completă pentru zonele sensibile

«**Albire 3D**» («**3D White**») – Lustruire pentru folosire ocazională sau zilnică

«**Îngrijirea gingiilor**» («**Gum Care**») – Masaj delicat al gingiilor

«**Curățarea limbii**» («**Tongue Clean**») – pentru utilizare ocazională sau zilnică

Când operați modul «Curățarea limbii» («Tongue Clean»), vă recomandăm folosirea capătului de periaj «Sensitive». Vă puteți peria limba cu sau fără pastă de dinți. Periați limba regulat în totalitate cu mișcări blânde. Timpul de curățare recomandat este de 20 de secunde; va fi indicat de aprinderea intermitentă a inelului luminos SmartRing.

Periuța pornește automat în modul selectat ultima oară. Pentru a schimba modul de periaj, apăsați succesiv, în timpul funcționării periuței, butonul schimbare moduri periaj (imaginea ④).

Pentru a reveni de la orice mod, la modul «Curățare zilnică» («Daily Clean»), țineți apăsat butonul schimbare moduri periaj (4).

Notă: De asemenea, poți personaliza setările modului prin Aplicația Oral-B™.

Capete pentru periuță

Oral-B oferă o gamă largă de capete pentru periuța electrică Oral-B.

Capetele de periaj cu mișcare **oscilație-rotatie**, rotative curăță cu mare precizie dinte cu dinte.



Capătul de periaj Oral-B CrossAction este cel mai avansat cap de periaj. Are peri înclinați care asigură o curățare de precizie. Îndepărtează placa bacteriană.



Capătul de periaj Oral-B FlossAction are peri micropulse care înlătură excelent placa bacteriană din zonele interdentare.

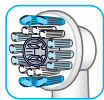

Capătul de periaj Oral-B 3D White prezintă o piesă specială pentru lustruirea dinților. Atenție: copiii sub 12 ani inclusiv nu trebuie să folosească acest capăt de periaj Oral-B «3D White».

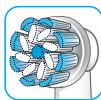

Capul de periaj Oral-B Sensi Ultrathin prezintă o combinație de peri obișnuite care curăță suprafața dinților și peri foarte fini (ultrathin) care asigură o curățare delicată a gingiilor.

Majoritatea capetelor de periaj Oral-B au peri albaștri INDICATOR®, ce permit monitorizarea momentului în care capătul trebuie înlocuit. Printr-un periaj complet, de 2 ori pe zi timp de 2 minute, culoarea albastră a perilor se va decolora aproximativ până la jumătate, într-o perioadă de 3 luni, indicând necesitatea înlocuirii capătului de periaj. Dacă perii se deteriorează înainte ca albastru să se decoloreze e posibil ca dvs. să aplicați prea multă presiune pe dinți și gingii. Nu recomandăm utilizarea capetelor de periaj Oral-B «FlossAction» sau Oral-B «3D White» persoanelor cu aparate ortodontice. În acest caz se poate folosi capătul de periaj Oral-B «Ortho», conceput special pentru curățarea în jurul aparatelor dentare.

Conectarea periuței cu telefonul Smart (Smartphone)

Aplicația Oral-B™ este disponibilă pentru smartphone-urile care rulează sisteme de operare iOS sau Android. Aceasta poate fi descărcată gratuit din App Store^(SM) sau Google Play™.

Mânerul are instalat senzori care, împreună cu o caracteristică de «recunoaștere a periei» din Aplicație, te ajută să identifici zonele pe care să le periezi și pentru cât timp.

De asemenea, Aplicația Oral-B™ îți oferă posibilitatea de a-ți nota activitățile de curățare, îți furnizează instrucțiuni și te ajută să îți personalizezi setările periuței de dinți.

- Lansează Aplicația Oral-B™. Te va ghida prin întreaga procedură de cuplare prin *Bluetooth*. De asemenea, o poți găsi în setările Aplicației (Setări -> Periuță de dinți).

Notă: Funcționalitatea Aplicației Oral-B™ este limitată dacă funcția *Bluetooth* este dezactivată pe smartphone (pentru

instrucțiuni, consultați manualul de utilizare a smartphone-ului).

- Orice instrucțiuni privind Aplicația vor fi afișate pe smartphone.
- Dacă **Bluetooth** este activat pe mânerul tău, indicatorul **Bluetooth** (7) se aprinde. Odată ce mânerul este cuplat la Aplicație, Smart Ring (2) clipește scurt.
- Ține smartphone-ul în imediata apropiere (la o distanță de până la 5 m) atunci când îl utilizezi cu mânerul.
Asigură-te că smartphone-ul este poziționat în siguranță într-un loc ferit de umezeală.

Notă: Smartphone-ul trebuie să permită versiunea **Bluetooth 4.0** (sau mai avansată)/ **Bluetooth Smart** pentru a se conecta la periuța electrică. Smartphonurile compatibile sunt listate în App Store^(SM) sau Google PlayTM.

Atenție: Verificați instrucțiunile de utilizare ale Smartphoneului dvs. pentru a vă asigura că telefonul/încărcătorul sunt proiectate pentru a fi utilizate în baie.

Recomandări privind curățarea

După periaj, clătește capul periei la apa de la robinet cu mânerul pornit. Oprește și scoate capul periei.

Curăță separat mânerul și capul periei; șterge-le înainte de reasamblare. Deconectează încărcătorul de bază/suportul de încărcare înainte de curățare (imaginea ⑤).

Curăță numai cu o cârpă umedă: încărcătorul de bază (9), suportul de încărcare (14), husa încărcătorului (17), trusa de încărcare (12), trusa de încărcare de bază (16) și mufa inteligentă (13).

Se pot spăla la mașina de spălat vase în condiții de siguranță: suportul pentru capul periei (10), compartimentul pentru capul periei și capacul de protecție (11), inelul detașabil (12e) al trusei de încărcare (imaginea B3).

Spală la mână: gentuța de voiaj (15) numai cu apă caldută (30 °C – 40 °C).

Accesorii (în funcție de model)

Trusă de voiaj cu sistem de încărcare

- Pentru a încărca mânerul (5), poziționați-l pe pinul din carcasa de voiaj cu încărcare (12) și conectați-o la o priză, utilizând ștecărul adaptor suplimentar (13) furnizat.
- Lumina intermitentă (12a) a carcasei de voiaj cu încărcare indică faptul că mânerul se încarcă. După încărcarea completă a mânerului, lumina se stinge. O încărcare completă poate dura până la 12 ore (imaginea B1).
Notă: Puteți utiliza portul USB (12b) pentru a încărca un dispozitiv electric în timp ce carcasa de voiaj cu încărcare este conectată. Mânerul poate fi încărcat numai cu ștecherul adaptor (13) (12c), nu și prin intermediul portului USB.
- Tăvița internă a carcasei de voiaj are un suport pentru smartphone încorporat (12d), care poate susține smartphone-ul în timpul utilizării (imaginea B2). Înainte de utilizare, asigurați-vă că telefonul dumneavoastră se potrivește în cadru și rămâne stabil.
- Curățare: Inelul detașabil (imaginea B3) (12e) al trusei poate fi spălat în siguranță la mașina de spălat vase (imaginea ⑤). Trusa exterioră trebuie curățată numai cu o cârpă umedă. Asigură-te că părțile trusei sunt complet uscate înainte de reasamblare, iar periuța de dinți/capetele de periuță sunt uscate înainte de a fi depozitate în trusă.

Notă: Curăță imediat petele de pe suprafața trusei de încărcare. Depozitează trusa de încărcare într-un loc curat și uscat.

Verificați instrucțiunile de utilizare ale Smartphoneului dvs. pentru a vă asigura că telefonul/încărcătorul sunt proiectate pentru a fi utilizate în baie.

Geanta de frumusețe / husa încărcătorului / trusa de încărcare de bază

Păstrează periuța de dinți/capetele de periuță curate și uscate în trusa de încărcare de bază (16) și plasează-o în interiorul gentuței de voiaj (15) (imaginea C).

Depozitează încărcătorul/suportul de încărcare în husa încărcătorului (17) (imaginea D).
Curățare: Curăță imediat petele de pe suprafețe. Geanta de frumusețe trebuie spălată numai cu apă caldută (30 °C - 40 °C). Trusa de încărcare de bază și husa încărcătorului trebuie curățate numai cu o lavetă umedă

(figura 5). Depozitează în locuri curate și ferite de umezeală.

Aceste informații pot fi modificate fără o notificare prealabilă.

Informații ecologice

Acest produs conține baterii și/sau părți electrice reciclabile. Pentru protecția mediului, vă rugăm să nu aruncați produsul la gunoi la sfârșitul duratei de viață utilă a acestuia. Duceți produsul la punctele de colectare din țara dvs



Garanție

Acordăm o garanție limitată la 2 ani pentru produs, începând cu data achiziției. În timpul perioadei de garanție, vom remedia gratuit orice defecte ale aparatului apărute ca urmare a defectelor de materiale sau execuție, fie prin repararea, fie prin înlocuirea întregului aparat, după cum vom considera necesar. În funcție de disponibilitate, înlocuirea unității ar putea avea drept rezultat o altă culoare sau un model echivalent.

Această garanție este extinsă în orice țară unde acest produs este furnizat de Braun sau de un distribuitor autorizat al Braun. Această garanție nu acoperă: daunele cauzate de utilizarea incorectă, uzajul obișnuit, cu referire specială la capetele de periaj și nici defectele care au un efect neglijabil asupra valorii sau funcționării aparatului.

Garanția expiră dacă aparatul suferă reparații efectuate de persoane neautorizate și dacă nu sunt folosite piese originale Braun. Acest produs este echipat cu un modul radio acceptat *Bluetooth* Smart. Eșecul stabilirii conexiunii *Bluetooth* Smart cu un anumit telefon SmartPhone nu este acoperit de garanția produsului, exceptând situația în care modulul radio *Bluetooth* a acestui produs este defect.

Articolele *Bluetooth* sunt garantate de producătorii lor și nu de Oral-B. Oral-B nu va influența sau nu va recomanda nici un producător pentru aceste articole, și de aceea Oral-B nu își va asuma nici o răspundere pentru numărul de articole compatibile cu sistemele sale *Bluetooth*.

Oral-B își rezervă dreptul de a face, fără o notificare prealabilă, orice modificări tehnice sau schimbări ale sistemului de implementare a caracteristicilor produsului, ale interfeței și structurii meniului, schimbări care sunt necesare pentru a asigura buna funcționare a sistemelor Oral-B.

Pentru a beneficia de servicii în timpul perioadei de garanție, aduceți sau trimiteți întreg dispozitivul, însoțit de chitanță, la un Centru Service Braun Oral-B autorizat.

Informații importante despre modulul radio *Bluetooth*®

Chiar dacă toate funcțiile indicate pe dispozitivul *Bluetooth* sunt susținute tehnic, Oral-B nu asigură o fiabilitate de 100% a conexiunii sau a unei funcționări constante. Performanța operațiunii și fiabilitatea conexiunii sunt o consecință directă a fiecărui dispozitiv *Bluetooth*, a versiunii de software, cât și a sistemului de operare al tehnologiei *Bluetooth* și al regulilor de securitate implementate acestui dispozitiv de firma producătoare. Oral-B aderă și implementează cu strictețe standardele *Bluetooth* pe baza cărora aplicațiile *Bluetooth* pot comunica și funcționa împreună cu perifericele Oral-B.

Cu toate acestea, dacă producătorul nu reușește implementarea acestui standard, compatibilitatea și funcțiile vor fi compromise, iar utilizatorul poate să aibă probleme cu funcționarea produsului. Vă rugăm să luați în considerare faptul că soft-ul tehnologiei *Bluetooth* poate afecta semnificativ compatibilitatea și funcționalitatea.

1) Garanție – excluderi și limitări

Această garanție limitată se aplică numai noilor produse fabricate de/pentru compania Procter & Gamble, de entitățile afiliate sau filialele acesteia («P&G»), care pot fi identificate prin marca, denumirea comercială sau sigla Braun/Oral-B. Această garanție limitată nu se aplică niciunui produs non-P&G, inclusiv celor din categoria hardware și software. P&G nu poartă răspunderea pentru nicio daună sau pierdere a oricărui program, a oricăror date sau a altor informații stocate pe orice suport conținut în produs sau orice produs sau piesă componentă non-P&G care nu sunt acoperite de această garanție limitată. Recuperarea sau reinstalarea programelor, a datelor sau a altor informații nu este acoperită de această garanție limitată.

Această garanție limitată nu se aplică (i) daunelor cauzate prin accident, abuz, utilizare neadecvată, neglijență, aplicare defectuoasă sau prin utilizarea unui produs non-P&G; (ii) daunelor cauzate prin servicii prestate de către orice altă entitate decât Braun sau într-o unitate de service neautorizată de Braun; (iii) unui produs sau unei piese componente care a fost modificată fără permisiunea scrisă a P&G și (iv) daunelor care decurg din utilizarea sau imposibilitatea de a utiliza cadrul/dispozitivul de susținere pentru smartphone, suportul de smartphone pentru oglindă sau carcasa Oral-B de încărcare pentru voiaj («Accesorii»).

2) Utilizarea suportului de smartphone

Accesorii Oral-B incluse în cutie au fost concepute pentru a vă oferi un mod convenabil de a poziționa smartphone-ul în timp ce utilizați aplicația Oral-B. Încercați orientări multiple ale smartphone-ului în suportul de smartphone Oral-B, înainte de utilizare, pentru a determina cea mai bună poziționare a acestuia în suport. Asigurați-vă că încercați acest lucru într-un mod care nu produce deteriorări ale smartphone-ului, în cazul în care acesta cade din cadru. A nu se utiliza în automobile.

LIMITAREA RĂSPUNDERII

ÎN MĂSURA PERMISĂ DE LEGISLAȚIA APLICABILĂ, P&G, DISTRIBUTORII SAU FURNIZORII ACESTEIA NU VOR PURTA ÎN NICIUN CAZ RĂSPUNDEREA FAȚĂ DE DVS. SAU DE ORICE TERȚ PENTRU ORICE DAUNE DIRECTE, ÎNDIRECTE, INCIDENTALE, PE CALE DE CONSECINȚĂ, SPECIALE, EXEMPLARE SAU PUNITIVÉ, DE ORICE NATURĂ, CARE DECURG DIN UTILIZAREA SAU IMPOSIBILITATEA UTILIZĂRII ACCESORIILOR ORAL-B, INCLUZÂND, FĂRĂ LIMITARE, VĂTĂMAREA UNOR PERSOANE, DAUNE ADUSE PROPRIETĂȚII, PIERDERI DE VALOARE ALE ORICĂROR PRODUSE DE PROVENIENȚĂ TERȚĂ CARE SUNT UTILIZATE ÎN CADRUL ACCESORIILOR ORAL-B SAU ÎMPREUNĂ CU ACESTEA, SAU PIERDEREA POSIBILITĂȚII DE UTILIZARE A ACCESORIILOR ORAL-B SAU A ORICĂROR PRODUSE DE PROVENIENȚĂ TERȚĂ CARE SUNT UTILIZATE ÎN CADRUL ACCESORIILOR ORAL-B SAU ÎMPREUNĂ CU ACESTEA, CHIAR DACĂ P&G A FOST ÎNȘTIINȚATĂ CU

PRIVIRE LA POSIBILITATEA PRODUCERII UNOR ASTFEL DE DAUNE. FĂRĂ LIMITAREA PREVEDERILOR DE MAI SUS, ÎNȚELEGEȚI ȘI SUNTEȚI DE ACORD CĂ P&G NU POARTĂ NICIU RĂSPUNDERE PENTRU NICIUN FEL DE DAUNĂ SAU DISTRUGERE A DISPOZITIVELOR ELECTRONICE ALE CONSUMATORULUI SAU A ALTUI TIP DE PROPRIETATE PERSONALĂ, CARE SUNT INCLUSE ÎN ACCESORIILE ORAL-B SAU SE SITUEAZĂ ÎN AFARA ACESTORA, SAU PENTRU ORICE PIERDERE A DATELOR INCLUSE ÎN DISPOZITIVELE MENȚIONATE. ORICE MĂSURĂ DE REMEDIERE ÎNTREPRINSĂ ÎMPOTRIVA ORAL-B NU VA DEPĂȘI ÎN NICIUN CAZ PREȚUL EFECTIV PLĂTIT PENTRU ACHIZIȚIONAREA PRODUSULUI.

Înlocuirea capetelor de periaj în perioada de garanție

Garanția va fi anulată dacă defectele mânerului sunt consecința folosirii unor capete care nu sunt originale.

Oral-B recomandă doar capetele originale Oral-B.

- Oral-B nu poate verifica calitatea capetelor care nu sunt originale. De aceea, nu putem garanta performanțele acestor capete, astfel cum au fost comunicate la momentul achiziționării periutei.
- Oral-B nu poate garanta potrivirea acestor capete cu mânerul original.
- Oral-B nu poate prevedea efectele pe termen lung ale acestor capete.

Toate capetele Oral-B prezintă logo Oral-B și întrunesc toate standardele de calitate Oral-B. Oral-B nu vinde capete sau alte piese sub niciun alt nume.

Probleme și soluții

Problema	Cauza posibilă	Soluție
APLICAȚIA		
Mânerul nu funcționează (corespunzător) cu aplicația Oral-B™.	<ol style="list-style-type: none"> 1. Aplicația Oral-B™ este închisă. 2. <i>Bluetooth</i> nu este activat pe smartphone. 3. <i>Bluetooth</i> este dezactivat pe mâner; indicatorul <i>Bluetooth</i> (7) este oprit. 4. Conexiunea dintre <i>Bluetooth</i> și smartphone a fost pierdută. 5. Smartphone-ul tău nu acceptă <i>Bluetooth</i> 4.0 (sau o versiune mai recentă) / <i>Bluetooth</i> Smart. 6. Mâner pe încărcătorul conectat. 7. Aplicația Oral-B™ nu este actualizată. 	<ol style="list-style-type: none"> 1. Pornește aplicația Oral-B™. 2. Activează <i>Bluetooth</i> pe smartphone (conform descrierii din manualul de utilizare). 3. Activează <i>Bluetooth</i> prin apăsarea simultană a butonului de pornire/oprire (3) și a butonului de mod (4) timp de 2 secunde până se aprinde indicatorul <i>Bluetooth</i> (7). 4. Cuplează mânerul și smartphone-ul din nou prin setările aplicației. Ține smartphone-ul în imediata apropiere atunci când îl utilizezi cu mânerul. 5. Smartphone-ul tău trebuie să fie compatibil cu funcția <i>Bluetooth</i> 4.0 (sau o versiune mai recentă) / <i>Bluetooth</i> Smart pentru cuplarea la mâner. Consultă App Store^(SM) sau Google Play™ pentru smartphone-uri compatibile. 6. Funcția <i>Bluetooth</i> este dezactivată în timp ce mânerul este așezat pe încărcătorul conectat. 7. Descarcă ultima versiune a aplicației Oral-B™.
Resetați la setările din fabricație	Este dorită funcționalitatea originală (de bază)	Apasă și menține apăsat butonul de pornire/oprire (3) timp de 10 secunde până când toate becurile clipesc de două ori simultan.
PERIUȚA DE DINȚI ELECTRICĂ		
Mânerul nu funcționează (în timpul primei utilizări).	Acumulatorul are un nivel de încărcare foarte scăzut; nicio lumină nu se aprinde.	Încarcă cel puțin 30 de minute.
Sunete scurte sacadate/lumini intermitente după 2 minute sau mânerul nu acționează niciun cronometru.	Cronometrul a fost modificat/dezactivat din aplicație.	Utilizați aplicația ca să schimbați setările cronometrului sau să resetați la setările din fabricație (vezi secțiunea Probleme și soluții din APLICAȚIE)

Mânerul nu se încarcă.	<ol style="list-style-type: none"> 1. Bateria are un nivel foarte scăzut de încărcare. 2. Temperatura mediului pentru încărcare nu se încadrează în intervalul corespunzător ($\leq 0^{\circ}\text{C}$ și $\geq 60^{\circ}\text{C}$). 	<ol style="list-style-type: none"> 1. Este posibil ca indicatoarele luminoase de încărcare să nu lumineze imediat; aceasta poate dura cam 30 minute. 2. Temperatura recomandată pentru încărcare este cuprinsă între 5°C și 35°C.
------------------------	---	---

ACCESORII

Performanța de încărcare a dispozitivelor conectate prin USB prin trusa de încărcare nu este cea anticipată.	Dispozitivul conectat prin USB poate necesita sursa de alimentare a producătorului pentru a-și îndeplini performanțele de încărcare.	Utilizează sursa de alimentare originală a producătorului dispozitivului conectat prin USB pentru a atinge performanța de încărcare dorită.
--	--	---

Periuța de dinți reîncărcabilă conține un modul radio care funcționează în banda de 2,4-2,48 GHz cu o putere maximă de 1mW.

Prin prezentul, Braun GmbH declară că tipurile de echipamente radio 3771, 3765, 3754, 3764, 3762 și 3767 sunt în conformitate cu Directiva 2014/53/UE. Textul integral al declarației UE de conformitate este disponibil la următoarea adresă de internet: www.oralb.com/ce.



În unele situații, periuța de dinți se poate opri din cauza câmpurilor electromagnetice din apropiere, dacă acestea au frecvența între 621 și 714 MHz. Acest lucru nu deteriorează periuța de dinți; o puteți porni din nou pentru a continua periajul.

Σας καλωσορίζουμε στην Oral-B!

Πριν τη χρήση αυτής της οδοντόβουρτσας, να διαβάσετε τις οδηγίες χρήσης και να φυλάξετε αυτό το φυλλάδιο για μελλοντική χρήση.

ΣΗΜΑΝΤΙΚΟ

- Περιοδικά, να ελέγχετε ολόκληρο το προϊόν/τα καλώδια/τα εξαρτήματα για τυχόν φθορές. Φθαρμένη ή χαλασμένη συσκευή που δεν λειτουργεί, δεν θα πρέπει να χρησιμοποιείται. Αν το προϊόν/τα καλώδια/τα αξεσουάρ έχουν φθαρεί, απευθυνθείτε σε ένα από τα εξουσιοδοτημένα Κέντρα Εξυπηρέτησης της Oral-B. Μη μετατρέπετε ή επισκευάζετε το προϊόν. Αυτό μπορεί να προκαλέσει φωτιά, ηλεκτροπληξία ή τραυματισμό.
- Η χρήση από παιδιά ηλικίας κάτω των 3 ετών δεν συνιστάται. Παιδιά και άτομα με μειωμένες σωματικές, αισθητήριες ή πνευματικές ικανότητες ή χωρίς εμπειρία και γνώση, μπορούν να χρησιμοποιούν τις οδοντόβουρτσες, κάτω από επίβλεψη ή εάν τους έχει δοθεί οδηγία για την ασφαλή χρήση της συσκευής και γνωρίζουν τους κινδύνους που περιλαμβάνει.
- Ο καθαρισμός και η συντήρηση της συσκευής δεν πρέπει να γίνονται από παιδιά.

- Τα παιδιά δεν πρέπει να παίζουν με τη συσκευή.
- Χρησιμοποιείτε αυτό το προϊόν μόνο για την ενδεδειγμένη χρήση, όπως περιγράφεται σε αυτές τις οδηγίες. Μην χρησιμοποιείτε εξαρτήματα τα οποία δεν έχει συστήσει ο κατασκευαστής. Χρησιμοποιείτε μόνο τον φορτιστή που παρέχεται με τη συσκευή σας.

ΠΡΟΣΟΧΗ

- Μην τοποθετείτε τον φορτιστή/τη βάση φόρτισης, το έξυπνο βύσμα ή τη θήκη ταξιδιού φόρτισης σε νερό ή υγρό ή μην τα αποθηκεύετε κάπου που μπορεί να πέσουν κάτω ή να βρεθούν στη μπιανιέρα ή στον νιπτήρα. Μην προσπαθήσετε να τα πιάσετε εάν πέσουν μέσα στο νερό. Βγάλτε τα από την πρίζα αμέσως.
- Αυτή η συσκευή περιέχει μπαταρίες που δεν αντικαθίστανται. Μην ανοίγετε και αποσυναρμολογείτε τη συσκευή. Για ανακύκλωση μπαταρίας, παρακαλούμε να απορρίψετε ολόκληρη τη συσκευή σύμφωνα με τους τοπικούς περιβαλλοντικούς κανονισμούς. Το άνοιγμα της λαβής θα καταστρέψει τη συσκευή και θα ακυρώσει την εγγύηση.
- Όταν τα βγάξετε από την πρίζα, να τραβάτε πάντα το φιν και όχι το καλώδιο. Μην αγγίζετε την πρίζα με βρεγμένα χέρια. Αυτό μπορεί να προκαλέσει ηλεκτροπληξία.
- Εάν ακολουθείτε κάποια θεραπεία για οποιοδήποτε θέμα στοματικής υγιεινής, συμβουλευτείτε τον οδοντίατρό σας πριν τη χρήση.
- Αυτή η οδοντόβουρτσα αποτελεί συσκευή προσωπικής υγιεινής και δεν προορίζεται για χρήση από πολλαπλούς ασθενείς σε οδοντιατρικό ιατρείο ή ίδρυμα.
- Χρησιμοποιείτε μόνο τον φορτιστή και/ή το ειδικό σετ καλωδίου (έξυπνο βύσμα) με το ενσωματωμένο τροφοδοτικό χαμηλής τάσης ασφαλείας που παρέχεται με τη συσκευή σας. Μην αλλάξετε ή παραποιήσετε κανένα εξάρτημά του, γιατί υπάρχει κίνδυνος ηλεκτροπληξίας. Εάν η βάση

φόρτισης / θήκη φόρτισης ταξιδιού φέρει τη σήμανση  C 492-5214, χρησιμοποιήστε μόνο το ειδικό καλώδιο Braun/ Oral-B (έξυπνο βύσμα) με αυτόν τον αναγνωριστικό αριθμό.

- Φυλάσσετε το μακριά από παιδιά, γιατί ενδέχεται να βγουν μικρά εξαρτήματα.

Για να αποφύγετε τυχόν σπάσιμο της κεφαλής της οδοντόβουρτσας, από το οποίο ίσως σχηματιστούν μικρά κομμάτια, που ενδέχεται να προκαλέσουν κίνδυνο πνιγμού ή ζημιά στα δόντια:

- Πριν από κάθε χρήση, βεβαιωθείτε ότι η κεφαλή της οδοντόβουρτσας έχει σωστή εφαρμογή. Διακόψτε τη χρήση της οδοντόβουρτσας, εάν η κεφαλή της δεν εφαρμόζει πλέον σωστά. Μη χρησιμοποιείτε ποτέ την οδοντόβουρτσα χωρίς κεφαλή.
- Εάν η λαβή της οδοντόβουρτσας πέσει κάτω, η κεφαλή της οδοντόβουρτσας θα πρέπει να αντικατασταθεί πριν την επόμενη χρήση, ακόμα κι αν δεν υπάρχει καμία ορατή φθορά.
- Αντικαταστήστε την κεφαλή της οδοντόβουρτσας κάθε 3 μήνες ή και συντομότερα εάν η κεφαλή παρουσιάζει φθορά.
- Μετά από κάθε χρήση, καθαρίστε καλά την κεφαλή της οδοντόβουρτσας (βλ. παράγραφο «Συστάσεις καθαρισμού»). Ο σωστός καθαρισμός εξασφαλίζει την ασφαλή χρήση και τη μακρά λειτουργική ζωή της οδοντόβουρτσας.

Σημαντική Πληροφορία

- Η Oral-B οδοντόβουρτσα σας μπορεί να χρησιμοποιηθεί με το Smartphone σας (δείτε πληροφορίες στο «Σύνδεση οδοντόβουρτσας με το Smartphone»).
- Για να αποφευχθούν ηλεκτρομαγνητικές παρεμβολές ή/και διενέξεις συμβατότητας, απενεργοποιήστε το Bluetooth στη λαβή της οδοντόβουρτσας σας (5) προτού τη χρησιμοποιήσετε σε περιορισμένα περιβάλλοντα, όπως αεροσκάφη, ή περιοχές με ειδική επισήμανση σε νοσοκομεία.
- Απενεργοποιήστε το Bluetooth πατώντας ταυτόχρονα το κουμπί ενεργοποίησης on/off (3) και το κουμπί προγράμματος (4) για 2 δευτερόλεπτα μέχρι να σβήσει η ένδειξη του Bluetooth (7). Ακολουθήστε την ίδια διαδικασία για να επανενεργοποιήσετε το Bluetooth.

- Άτομα με βηματοδότες πρέπει πάντα να διατηρούν απόσταση περισσότερων από 15 εκατοστών μεταξύ της οδοντόβουρτσας και του βηματοδότη, όσο η πρώτη είναι ενεργοποιημένη. Όποτε υποψιάζεστε ότι υπάρχουν παρεμβολές, απενεργοποιήστε το Bluetooth.

Περιγραφή

- 1 Κεφαλή βουρτσίσματος
- 2 Πολύχρωμη Φωτεινή Ένδειξη
- 3 Κουμπί Ενεργοποίησης/Απενεργοποίησης
- 4 Κουμπί επιλογής προγράμματος
- 5 Λαβή
- 6 Ένδειξη επιλογής προγράμματος
- 7 Ένδειξη Bluetooth®
- 8 Ένδειξη επιπέδου φόρτισης

Άξεσουάρ (εξαρτάται από το μοντέλο)

- 9 Φορτιστής
- 10 Βάση κεφαλών βουρτσίσματος
- 11 Θήκη αποθήκευσης των κεφαλών βουρτσίσματος με προστατευτικό κάλυμμα
- 12 Θήκη ταξιδιού με δυνατότητα φόρτισης
- 12a Φωτεινή ένδειξη φόρτισης
- 12b Θύρα USB
- 12c Θύρα για έξυπνο βύσμα
- 12d Εσωτερικό κούμπωμα (με τη βάση Smartphone)
- 12e Αποσπώμενο εσωτερικό κάλυμμα
- 13 Έξυπνο βύσμα (για σύνδεση με το ηλεκτρικό ρεύμα)
- 14 Βάση φόρτισης (με αποσπώμενο καλώδιο)
- 15 Νεσεσέρ φύλαξης
- 16 Θήκη ταξιδιού
- 17 Θήκη φορτιστή

Σημείωση: Το περιεχόμενο μπορεί να ποικίλει ανάλογα με το μοντέλο.

Προδιαγραφές

Για προδιαγραφές τάσης, ανατρέξτε στις πλακέτες τύπου/στο κάτω μέρος των συσκευών.

Επίπεδο θορύβου: 68 dB (A)

Φόρτιση και Λειτουργία

Η οδοντόβουρτσα σας έχει μια αδιάβροχη λαβή, είναι ασφαλής από το ηλεκτρικό ρεύμα και είναι σχεδιασμένη για χρήση στο μπάνιο.

- Μπορείτε να χρησιμοποιήσετε την οδοντόβουρτσα αμέσως ή να τη φορτίσετε για λίγο, τοποθετώντας την στον βασικό φορτιστή που είναι στην πρίζα (9) ή στη βάση φόρτισης (14). Όταν χρησιμοποιείτε τη βάση φόρτισης (14), να χρησιμοποιείτε το επιπλέον έξυπνο βύσμα (13) που παρέχεται (εικόνα Β). Μόνο το έξυπνο βύσμα μπορεί να χρησιμοποιηθεί με όλες τις τάσεις παγκοσμίως (100 – 240 V).
- Το επίπεδο φόρτισης εμφανίζεται στην οθόνη στάθμης φόρτισης (8). Οι λυχνίες που αναβοσβήνουν υποδεικνύουν ότι η μπαταρία φορτίζεται (εικόνα ①). Μόλις φορτιστεί πλήρως, οι λυχνίες σβήνουν. Μια πλήρης φόρτιση χρειάζεται συνήθως 12 ώρες και δίνει τη δυνατότητα τουλάχιστον 2 εβδομάδων τακτικού βουρτσίσματος (2 φορές την ημέρα, για 2 λεπτά). Σημείωση: Σε πολύ χαμηλό επίπεδο φόρτισης, τα φώτα μπορεί να μην αναβοσβήνουν αμέσως. Μπορεί να χρειαστούν έως και 30 λεπτά.
- Εάν η μπαταρία εξαντλείται, ένα κόκκινο φως αναβοσβήνει στην οθόνη του επιπέδου φόρτισης και ο κινητήρας μειώνει την ταχύτητά του. Μόλις αδειάσει η μπαταρία, η λαβή θα σταματήσει να λειτουργεί. Θα χρειαστεί τουλάχιστον μια φόρτιση 30 λεπτών για μία χρήση.
- Μπορείτε πάντα να φυλάσσετε τη λαβή στη μονάδα φόρτισης που είναι συνδεδεμένη στο ρεύμα, για να διατηρείται σε πλήρη ισχύ. Η υπερφόρτωση της μπαταρίας εμποδίζεται από την συσκευή. Σημείωση: Φυλάξτε την λαβή σε θερμοκρασία δωματίου για βέλτιστη συντήρηση της μπαταρίας.
Προσοχή: Μην εκθέτετε την λαβή σε θερμοκρασίες μεγαλύτερες των 50 °C.

Χρήση της οδοντόβουρτσας

Τεχνική βουρτσίσματος

Βρέξτε την κεφαλή βουρτσίσματος και προσθέστε οδοντόκρεμα. Για την αποφυγή πιτσιλισματος, τοποθετήστε την κεφαλή βουρτσίσματος στα δόντια σας, πριν ενεργοποιήσετε τη λαβή (εικόνα ②). Όταν βουρτσίζετε τα δόντια σας με μια από τις **περιστροφικές-ταλαντωόμενες κεφαλές βουρτσίσματος Oral-B**, οδηγήστε την κεφαλή αργά από δόντι σε δόντι, μένο-

ντας μερικά δευτερόλεπτα σε κάθε επιφάνεια δοντιού (εικόνα ③).

Με οποιαδήποτε κεφαλή βουρτσίσματος και αν χρησιμοποιείτε, βουρτσίστε πρώτα τις εξωτερικές, μετά τις εσωτερικές επιφάνειες και στο τέλος τις μασητικές επιφάνειες. Βουρτσίστε εξίσου και τα 4 τεταρτημόρια του στόματος. Μπορείτε να συμβουλευτείτε τον οδοντίατρό σας για την καλύτερη τεχνική βουρτσίσματος για εσάς.

Κατά τις πρώτες μέρες χρήσης μιας ηλεκτρικής οδοντόβουρτσας, τα ούλα σας μπορεί να αιμορραγήσουν ελαφρά. Γενικά, η αιμορραγία θα πρέπει να σταματήσει μετά από μερικές μέρες. Εάν συνεχίσει μετά από διάστημα δύο εβδομάδων, παρακαλούμε συμβουλευθείτε τον οδοντίατρό σας. Εάν έχετε ευαίσθητα δόντια και ούλα, η Oral-B συνιστά να χρησιμοποιείτε το Πρόγραμμα Βουρτσίσματος «Ευαίσθητο», σε συνδυασμό με τη κεφαλή βουρτσίσματος Oral-B «Sensitive». (ή προαιρετικά σε συνδυασμό με τη κεφαλή βουρτσίσματος Oral-B «Sensitive».)

Πολύχρωμη Φωτεινή Ένδειξη – Χαρακτηριστικά

Η οδοντόβουρτσα σας είναι εξοπλισμένη με μία πολύχρωμη φωτεινή ένδειξη (2) που έχει διάφορες λειτουργίες που υποδεικνύονται από τα διαφορετικά χρώματα του φωτός: Λευκό (προεπιλογή) = Φωτεινή ένδειξη λειτουργίας και οπτικός χρονοδιακόπτης (επιλέξτε ξεχωριστό χρώμα μέσω των ρυθμίσεων της εφαρμογής Oral-B™) Κόκκινο = Αισθητήρας πίεσης Μπλε = δείκτης σύνδεσης *Bluetooth®*

Χρονοδιακόπτης

Ο χρονοδιακόπτης εκπέμπει έναν μικρό διακεκομμένο ήχο και ένα φως που αναβοσβήνει στο Smart Ring με διαλείμματα 30 δευτερολέπτων, για να μετακινήσετε στο επόμενο τεταρτημόριο του στόματός σας (εικόνα ③). Ο μακρόσυρτος ήχος και το φως που αναβοσβήνει υποδεικνύουν το τέλος των 2 λεπτών βουρτσίσματος που συνιστούν οι επαγγελματίες.

Ο χρονοδιακόπτης απομνημονεύει τον χρόνο βουρτσίσματος που έχει περάσει, ακόμη και όταν η λαβή απενεργοποιείται σύντομα κατά το βούρτσισμα. Μπορεί να πραγματοποιηθεί επαναφορά του χρονοδιακόπτη, αν γίνει παύση μεγαλύτερη των 30 δευτερολέπτων, πατώντας σύντομα το κουμπί προγράμματος(4) κατά την παύση ή τοποθετώντας τη λαβή στον συνδεδεμένο στο ρεύμα φορτιστή.

Σημείωση: Κατά τη διάρκεια της χρήσης της εφαρμογής Oral-B™, ο χρονοδιακόπτης ενδέχεται να απενεργοποιηθεί για ορισμένα χαρακτηριστικά.

Σημείωση: Μπορείτε επίσης να εξατομικεύσετε τις ρυθμίσεις του χρονοδιακόπτη μέσω της εφαρμογής Oral-B™.

Αισθητήρας Πίεσης

Αν ασκηθεί υπερβολική πίεση, το Smart Ring (2) θα ανάψει κόκκινο, υπενθυμίζοντάς σας να μειώσετε την πίεση. Η συνεχής υψηλή πίεση για πάνω από 5 δευτερόλεπτα υποδεικνύεται με το Smart Ring (2) να αναβοσβήνει γρήγορα.

Επιπλέον, η παλμική κίνηση της κεφαλής βουρτσίσματος θα διακοπεί και η ταλάντωση της θα μειωθεί (στα προγράμματα «Καθημερινός Καθαρισμός». «Βαθύς Καθαρισμός» και «Ευαίσθητο» (εικόνα ③).

Ελέγχετε τακτικά τη λειτουργία του αισθητήρα πίεσης εφαρμόζοντας μέτρια πίεση στην κεφαλή βουρτσίσματος κατά τη χρήση.

Σημείωση: Κατά τη διάρκεια της χρήσης της εφαρμογής Oral-B™, ο αισθητήρας πίεσης ενδέχεται να απενεργοποιηθεί για ορισμένα χαρακτηριστικά.

Λειτουργίες βουρτσίσματος

Η οδοντόβουρτσά σας, σας προσφέρει διαφορετικά προγράμματα βουρτσίσματος που υποδεικνύονται στην ένδειξη επιλογής προγράμματος βουρτσίσματος (6) στην λαβή (το πρόγραμμα «Καθημερινός Καθαρισμός δεν ανάβει στην ένδειξη επιλογής προγράμματος βουρτσίσματος):

«Καθημερινός Καθαρισμός»

– Λειτουργία ιδανική για καθημερινό βούρτσισμα

«Βαθύς Καθαρισμός»

– Για εξαιρετική αίσθηση καθαρισμού (λειτουργεί με υψηλότερη συχνότητα)

«Ευαίσθητο»

– Απαλός αλλά ολοκληρωμένος καθαρισμός για τις ευαίσθητες περιοχές του στόματος

«Λεύκανση/ 3D White»

– Γυάλισμα για περιστασιακή ή καθημερινή χρήση

«Φροντίδα Ούλων»

– Ελαφρύ μασάζ των ούλων

«Καθαρισμός Γλώσσας»

– Πρόγραμμα για καθαρισμό της γλώσσας για περιστασιακή ή καθημερινή χρήση

Όταν χρησιμοποιείτε το πρόγραμμα «Καθαρισμός Γλώσσας» συνιστούμε να χρησιμοποιείτε είτε την κεφαλή βουρτσίσματος «Sensitive». Μπορείτε να βουρτσίσετε τη γλώσσα με ή χωρίς οδοντόκρεμα. Βουρτσίστε όλη τη περιοχή της γλώσσας συστηματικά με απαλές κινήσεις. Ο προτεινόμενος χρόνος βουρτσίσματος είναι 20 δευτερόλεπτα. Υποδεικνύεται με φως που αναβοσβήνει στην πολύχρωμη φωτεινή ένδειξη.

Η οδοντόβουρτσα σας αυτόματα ξεκινάει με το πρόγραμμα βουρτσίσματος που επιλέχθηκε τελευταίο. Για να μεταβείτε σε άλλα προγράμματα, πατήστε διαδοχικά το κουμπί επιλογής για το πρόγραμμα βουρτσίσματος κατά την διάρκεια της χρήσης (εικόνα ④). Για να επιστρέψετε από οποιοδήποτε πρόγραμμα καθαρισμού στον «Καθημερινό Καθαρισμό», πιέστε και κρατήστε πατημένο το κουμπί του προγράμματος καθαρισμού. (4).

Σημείωση: Μπορείτε επίσης να εξατομικεύσετε τις ρυθμίσεις της λειτουργίας μέσω της εφαρμογής Oral-B™.

Κεφαλές βουρτσίσματος

Η Oral-B, σας προσφέρει μια ποικιλία διαφορετικών κεφαλών βουρτσίσματος που ταιριάζουν με την Oral-B λαβή της οδοντόβουρτσάς σας.

Οι περιστρεφόμενες κεφαλές βουρτσίσματος Oral-B προσφέρονται για καθαρισμό ακριβείας σε κάθε δόντι.



Κεφαλή βουρτσίσματος Oral-B CrossAction

Η πιο προηγμένη κεφαλή βουρτσίσματος Oral-B έχει ίνες με κλίση για καθαρισμό ακριβείας. Ανασηκώνει & απομακρύνει την πλάκα.



Κεφαλή βουρτσίσματος Oral-B FlossAction

Έχει ίνες Micropulse για εξαιρετική αφαίρεση πλάκας στις περιοχές ανάμεσα στα δόντια.

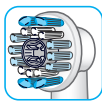

Κεφαλή βουρτσίσματος Oral-B 3D White

Έχει ειδική κούπα γυαλίσματος για να λευκαίνει με φυσικό τρόπο τα δόντια. Σημείωση:

Τα παιδιά κάτω των 12 ετών δεν πρέπει να χρησιμοποιούν την κεφαλή βουρτσίσματος Oral-B 3D White.

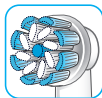

Κεφαλές βουρτσίσματος Oral-B Sensi Ultrathin

Διαθέτουν συνδυασμό από κανονικές ίνες για να καθαρίζουν τις επιφάνειες των δοντιών

και πολύ μαλακές ίνες για απαλή εμπειρία βουρτσίσματος κατά μήκος της γραμμής των ούλων.

Οι περισσότερες κεφαλές βουρτσίσματος Oral-B έχουν μπλε ίνες INDICATOR® για να σας βοηθήσουν να ελέγχετε πότε πρέπει να αντικατασταθούν. Με πλήρες βούρτσισμα, δύο φορές τη μέρα για δύο λεπτά, το μπλε χρώμα θα αποχρωματιστεί κατά το ήμισυ σε περίοδο περίπου 3 μηνών υποδεικνύοντας ότι πρέπει να αλλάξετε την κεφαλή βουρτσίσματος. Εάν οι ίνες φθαρούν πριν τον αποχρωματισμό τους, τότε σημαίνει ότι ασκείτε υπερβολική πίεση στα δόντια και τα ούλα σας.

Δεν συνιστούμε τη χρήση της κεφαλής βουρτσίσματος Oral-B «Floss Action» και «3DWhite» εάν έχετε σιδεράκια. Μπορείτε να χρησιμοποιήσετε την κεφαλή βουρτσίσματος Oral-B «Ortho», που είναι ειδικά σχεδιασμένη να καθαρίζει γύρω από σιδεράκια.

Σύνδεση της οδοντόβουρτσας με Smart Phone κινητό

Η εφαρμογή της Oral-B™ είναι διαθέσιμη για smartphone με λειτουργικά συστήματα iOS ή Android. Μπορούν να ληφθούν δωρεάν από το App Store (SM) ή Google Play™.

Η λαβή σας έχει εγκατεστημένους αισθητήρες, οι οποίοι, μαζί με το χαρακτηριστικό «αναγνώριση βουρτσίσματος» στην εφαρμογή, σας βοηθούν να εντοπίσετε ποιες περιοχές να βουρτσίσετε και για πόσο χρόνο.

Επιπλέον, η εφαρμογή Oral-B™ σας δίνει τη δυνατότητα να καταγράψετε τη δραστηριότητα βουρτσίσματος σας, σας προσφέρει καθοδήγηση και σας βοηθά να εξατομικεύσετε τις ρυθμίσεις της οδοντόβουρτσας.

- Ανοίξτε την εφαρμογή Oral-B™. Η εφαρμογή θα σας καθοδηγήσει για την πραγματοποίηση της διαδικασίας σύνδεσης με Bluetooth. Μπορείτε επίσης να τη βρείτε στις ρυθμίσεις της εφαρμογής (Ρυθμίσεις -> Οδοντόβουρτσα).
- Σημείωση: Η λειτουργικότητα της εφαρμογής Oral-B™ είναι περιορισμένη εάν το Bluetooth είναι απενεργοποιημένο στο smartphone σας (για οδηγίες ανατρέξτε στο εγχειρίδιο χρήστη του smartphone σας).
- Τυχόν οδηγίες για την εφαρμογή θα προβληθούν στο smartphone σας.
- Αν το Bluetooth είναι ενεργοποιημένο στη λαβή σας, η ένδειξη Bluetooth (7) ανάβει. Μόλις η λαβή έχει συνδεθεί με την εφαρμογή, το Smart Ring (2) θα αναβοσβήσει σύντομα.
- Κρατήστε το smartphone σε κοντινή απόσταση (εντός ακτίνας 5 μέτρων) όταν το χρησιμοποιείτε με τη λαβή. Βεβαιωθείτε ότι το smartphone σας είναι τοποθετημένο με ασφάλεια σε στεγνό σημείο.

Σημείωση: Το smartphone πρέπει να υποστηρίζει το Bluetooth 4.0 (ή πιο πάνω)/ Bluetooth Smart για να συνδέεται με τη λαβή της οδοντόβουρτσας σας. Τα smartphones που είναι συμβατά βρίσκονται στην λίστα του App Store (SM) ή Google Play™.

Προσοχή: Συμβουλευθείτε το εγχειρίδιο οδηγιών χρήσης του smartphone σας για να βεβαιωθείτε πως το τηλέφωνο/ο φορτιστής είναι κατάλληλο για χρήση στο μπάνιο.

Επισκεφτείτε το www.oralbappavailability.co.uk για να ελέγξετε την διαθεσιμότητα της εφαρμογής Oral-B™ στη χώρα σας.

Συστάσεις Καθαρισμού

Μετά το βούρτσισμα, ξεπλύνετε την κεφαλή βουρτσίσματος σε τρεχούμενο νερό με τη λαβή ενεργοποιημένη. Απενεργοποιήστε τη και αφαιρέστε τη κεφαλή βουρτσίσματος. Πλύνετε ξεχωριστά τη λαβή και την κεφαλή

βουρτσίσματος. Στη συνέχεια, σκουπίστε τες με ένα πανί, προτού τις επανασυναρμολογήσετε. Αποσυνδέστε από την πρίζα τον βασικό φορτιστή/τη βάση φόρτισης πριν τον καθαρισμό (εικόνα 5).

Τα παρακάτω καθαρίζονται μόνο με νωπό πανί: βασικός φορτιστής (9), βάσης φόρτισης (14), θήκη φορτιστή (17), θήκη φόρτισης ταξιδιού (12), απλή θήκη ταξιδιού (16) και έξυπνο βύσμα (13).

Ασφαλή για πλύσιμο στο πλυντήριο πιάτων: βάση κεφαλής βουρτσίσματος (10), τμήμα και προστατευτικό κάλυμμα κεφαλής βουρτσίσματος (11), αφαιρούμενο ένθεμα (12ε) της θήκης φόρτισης ταξιδιού (εικόνα B3). Πλύσιμο στο χέρι: νεοσερ αποθήκευσης (15) μόνο με χλιαρό νερό (30 °C – 40 °C).

Αξεσουάρ

(εξαρτάται από το μοντέλο)

Βάση Smartphone

- Πριν από κάθε χρήση, βεβαιωθείτε ότι ο καθρέφτης, η λαστιχένια επιφάνεια/βεντούζα (14d) και οι βραχιόνες για να κρατούν το κινητό (14a) είναι πάντα καθαροί και στεγνοί (εικόνα C1). Χρησιμοποιήστε ένα λείο πανάκι για να καθαρίσετε την λαστιχένια επιφάνεια και τον καθρέφτη. Συγκεκριμένα, βεβαιωθείτε πως η λαστιχένια επιφάνεια/βεντούζα είναι αποστειρωμένη (π.χ. τρίχες, σκόνη, λάδι, χνούδια, λεκέδες κλπ.)
- Πιέστε την βάση του smartphone σας (14) με όση πίεση χρειάζεται, με το ύψος της μύτης σε σταθερό καθρέφτη. Στη συνέχεια, τοποθετήστε τη βάση πιέζοντας προσεκτικά το μοχλό (14b) προς τον καθρέφτη, μέχρι να ασφαλίσει (εικόνα C2). Σημείωση: Η τοποθέτηση στον καθρέφτη γίνεται για να εξασφαλιστούν οι ασφαλείς και σωστές συνθήκες. Για χρήση μόνο σε μπάνιο. Μην το χρησιμοποιείτε σε αυτοκίνητα.
- Βεβαιωθείτε πάντα ότι η βάση του smartphone σας είναι καλά τοποθετημένη στον καθρέφτη πριν εισάγετε το smartphone σας. Τοποθετήστε το smartphone σας (πορτραίτο) πλαγίως μεταξύ των βραχιόνων για να κρατούν το κινητό (14a) πιέζοντας προς τον ένα βραχίονα με το τηλέφωνό σας και σύροντας τον άλλο βραχίονα στην πλευρά (εικόνα C3). Ακολουθήστε την ίδια διαδικασία για

να αφαιρέσετε ξανά το τηλέφωνό σας.

- Ρυθμίστε τη συνολική θέση για την απαιτούμενη κλίση μετακινώντας το σφαιρικό σύνδεσμο της βάσης (εικόνα C4).
- Μόλις γίνει αυτό, αφαιρέστε το τηλέφωνό σας από την βάση. Βγάλτε την βάση του smartphone στρέφοντας το διακόπτη για να αλλάξετε θέσεις στην βάση και τραβώντας τη γλωττίδα προσεκτικά (εικόνα C5 1./2.). Τοποθετήστε τη βάση smartphone με κάθε χρήση ξανά.
- Καθαρισμός: Το αφαιρούμενο ένθεμα (εικόνα B3) (12ε) της θήκης ταξιδιού είναι ασφαλές για πλύσιμο στο πλυντήριο πιάτων (εικόνα 5). Η εξωτερική θήκη πρέπει να καθαρίζεται μόνο με νωπό πανί. Βεβαιωθείτε ότι τα μέρη της θήκης ταξιδιού είναι τελείως στεγνά προτού την επανασυναρμολογήσετε και ότι η οδοντόβουρτσα/κεφαλές της οδοντόβουρτσας είναι στεγνές πριν τις τοποθετήσετε στη θήκη ταξιδιού.

Σημείωση: Καθαρίστε αμέσως τους λεκέδες από τις επιφάνειες της θήκης ταξιδιού. Αποηκτείστε τη θήκη ταξιδιού σε καθαρό και στεγνό χώρο.

Συμβουλευθείτε το εγχειρίδιο οδηγιών χρήσης του smartphone σας για να βεβαιωθείτε πως το τηλέφωνο/ο φορτιστής είναι κατάλληλο για χρήση στο μπάνιο.

Νεοσερ αποθήκευσης/Θήκη φορτιστή/Απλή θήκη ταξιδιού

Αποθηκεύστε τις κεφαλές οδοντόβουρτσας καθαρές και στεγνές στην απλή θήκη ταξιδιού (16) και τοποθετήστε τη θήκη μέσα στην τσάντα ομορφιάς (15) (εικόνα C). Αποθηκεύστε τον φορτιστή/τη βάση φόρτισης στη θήκη φορτιστή (17) (εικόνα D). Καθαρισμός: Καθαρίστε αμέσως τους λεκέδες από τις επιφάνειες. Η τσάντα ομορφιάς πρέπει να πλένεται μόνο στο χέρι και με χλιαρό νερό (30 °C – 40 °C). Η απλή θήκη ταξιδιού και η θήκη φορτιστή πρέπει να καθαρίζονται μόνο με ένα νωπό πανί (εικόνα 5). Αποθηκεύστε σε καθαρό και στεγνό μέρος.

Δικαίωμα αλλαγής χωρίς προειδοποίηση.

Περιβαλλοντική Ειδιοποίηση

Αυτό το προϊόν περιέχει μπαταρίες και/ή ανακυκλώσιμα ηλεκτρικά απόβλητα. Προκειμένου να προστατευθεί το περιβάλλον, μην πετάτε το προϊόν στα οικιακά απορρίμματα στο τέλος της διάρκειας της ζωής του, αλλά η αποκομιδή μπορεί να γίνει στα ειδικά σημεία αποκομιδής ή ανακύκλωσης, που υπάρχουν στη χώρα σας.



Εγγύηση

Προσφέρουμε περιορισμένη εγγύηση 2 ετών για το προϊόν από την ημερομηνία αγοράς του. Εντός της εγγύησης θα αναλαμβάνουμε δωρεάν την ευθύνη κάθε βλάβης στη συσκευή που προκύπτει από ελαττώματα στα υλικά ή την κατασκευή, είτε με επιδιόρθωση είτε με αντικατάσταση ολόκληρης της συσκευής, κατά τη διακριτική μας ευχέρεια. Ανάλογα με τη διαθεσιμότητα, η αντικατάσταση μιας μονάδας ενδέχεται να οδηγήσει σε μοντέλο διαφορετικού χρώματος ή αντίστοιχο μοντέλο.

Αυτή η εγγύηση ισχύει για όλες τις χώρες που η συσκευή προμηθεύεται από την Braun ή από τον αποκλειστικό αντιπρόσωπο της. Η εγγύηση αυτή δεν καλύπτει: Καταστροφή από κακή χρήση, φυσιολογική φθορά από τη χρήση, ειδικά όσον αφορά τις κεφαλές βουρτσίσματος, όπως επίσης βλάβες οι οποίες έχουν αμελητέα επίπτωση στην αξία ή στη λειτουργία της συσκευής.

Η εγγύηση ακυρώνεται εάν έχουν γίνει επισκευές από μη εξουσιοδοτημένα άτομα και δεν έχουν χρησιμοποιηθεί γνήσια ανταλλακτικά Braun.

Η συσκευή αυτή έχει κατασκευαστεί με μια εγκριμένη *Bluetooth Smart* ασύρματη μονάδα. Περίπτωση αποτυχίας δημιουργίας σύνδεσης *Bluetooth Smart* με συγκεκριμένα Smartphone κινητά τηλέφωνα δεν καλύπτεται από την εγγύηση της συσκευής εκτός από την περίπτωση βλάβης της ασύρματης μονάδας *Bluetooth* της συσκευής αυτής. Οι συσκευές *Bluetooth* έχουν εγκριθεί από τους κατασκευαστές τους και όχι από την Oral-B. Η Oral-B δεν επηρεάζει ή δεν προτείνει οτιδήποτε στους κατασκευαστές των συσκευών και επομένως η Oral-B δεν φέρει

καμία ευθύνη για τον αριθμό των συμβατών συσκευών με τα συστήματα *Bluetooth*. Η Oral-B διατηρεί το δικαίωμα, χωρίς προηγούμενη ειδοποίηση, να κάνει οποιοδήποτε τεχνικές τροποποιήσεις ή αλλαγές στο σύστημα εφαρμογών των χαρακτηριστικών της συσκευής, της διασύνδεσης και της δομής του μενού, που έχουν κριθεί απαραίτητες για να εξασφαλίζουν ότι τα συστήματα της Oral-B λειτουργούν αξιόπιστα.

Για να επιτύχετε Service μέσα στην περίοδο της εγγύησης, παραδώστε ή στείλτε ολόκληρη τη συσκευή με την απόδειξη αγοράς σε ένα εξουσιοδοτημένο Κέντρο Εξυπηρέτησης της Oral-B Braun.

Πληροφορίες για την ασύρματη μονάδα *Bluetooth®*

Παρόλο που όλες οι αναγραφόμενες λειτουργίες στην συσκευή *Bluetooth* υποστηρίζονται, η Oral-B δεν εγγυάται 100% αξιοπιστία στην σύνδεση και συνέπεια στην λειτουργία των χαρακτηριστικών της συσκευής *Bluetooth*. Η απόδοση της λειτουργίας και η αξιοπιστία της σύνδεσης είναι άμεσες συνέπειες κάθε ξεχωριστής συσκευής *Bluetooth*, της έκδοσης του λογισμικού καθώς επίσης και του λειτουργικού συστήματος των συσκευών *Bluetooth* και των κανονισμών ασφαλείας της εταιρείας που έχουν εφαρμοστεί στην συσκευή.

Η Oral-B εφαρμόζει αυστηρά και συμμορφώνεται με τους κανονισμούς των προτύπων *Bluetooth* με τους οποίους οι συσκευές *Bluetooth* μπορούν να συνδεθούν και να λειτουργήσουν με τις οδοντόβουρτσες Oral-B. Ωστόσο εάν οι κατασκευαστές των συσκευών αποτύχουν να συμμορφωθούν με αυτά τα πρότυπα, η συμβατότητα *Bluetooth* και τα χαρακτηριστικά μπορεί να τεθούν σε κίνδυνο και ο χρήστης μπορεί να έχει λειτουργικά προβλήματα ή προβλήματα που σχετίζονται με χαρακτηριστικά της συσκευής. Παρακαλούμε να σημειώσετε ότι το λογισμικό στην συσκευή *Bluetooth* μπορεί να επηρεάσει σημαντικά την συμβατότητα και τη λειτουργία.

1) Εγγύηση - Εξαιρέσεις και περιορισμοί

Αυτή η περιορισμένη εγγύηση ισχύει μόνο για τα νέα προϊόντα που κατασκευάζονται από ή για την Εταιρία Procter & Gamble, τις Εταιρίες που συνεργάζεται ή τις θυγατρικές («P & G»), που μπορούν να προσδιοριστούν από το Braun / Oral-B εμπορικό σήμα, την

εμπορική επωνυμία ή το λογότυπο που φέρει αυτό. Αυτή η περιορισμένη εγγύηση δεν ισχύει για οποιοδήποτε προϊόν εκτός-P & G συμπεριλαμβανομένου υλικού και λογισμικού. Η P & G δεν ευθύνεται για οποιαδήποτε βλάβη ή ζημία σε τυχόν προγράμματα, δεδομένα ή άλλες πληροφορίες που είναι αποθηκευμένες σε οποιοδήποτε μέσο εκτέλεσης μέσα στο προϊόν, ή οποιοδήποτε εκτός-P & G προϊόν ή τμήμα που δεν καλύπτεται από την παρούσα περιορισμένη εγγύηση. Ανάκτηση ή επανεγκατάσταση των προγραμμάτων, δεδομένων ή άλλων πληροφοριών δεν καλύπτονται από την παρούσα περιορισμένη εγγύηση.

Αυτή η περιορισμένη εγγύηση δεν ισχύει για (i) ζημιές που προκλήθηκαν από ατύχημα, κατάχρηση, κακή χρήση, αμέλεια, κακή εφαρμογή ή για εκτός P & G προϊόν. (ii) Ζημιά που προκλήθηκε από υπηρεσία που πραγματοποιήθηκε από οποιονδήποτε άλλο εκτός της Braun ή εξουσιοδοτημένου κέντρου της Braun. (iii) Ένα προϊόν ή εξάρτημα το οποίο έχει τροποποιηθεί χωρίς την έγγραφη άδεια της P & G, και (iv) βλάβες που προκύπτουν από την χρήση ή την αδυναμία χρήσης της βάσης Oral-B Smartphone, της βάσης του Smartphone, ή της θήκης ταξιδιού για τον φορτιστή («Εξαρτήματα»).

2) Χρησιμοποιώντας την βάση του smartphone σας.

Τα αξεσουάρ Oral-B που περιλαμβάνονται στο πακέτο έχουν σχεδιαστεί για να σας παρέχουν ένα βολικό τρόπο για να τοποθετείτε το smartphone σας, ενώ χρησιμοποιείτε την εφαρμογή της Oral-B. Δοκιμάστε πολλές κατευθύνσεις του smartphone σας στη βάση smartphone Oral-B πριν από τη χρήση για να καθορίσετε την καλύτερη τοποθέτηση του smartphone σας στη βάση. Σιγουρευτείτε ότι θα το δοκιμάσετε αυτό με έναν τρόπο που δεν θα βλάψει το smartphone σας αν αυτό πέσει έξω από την βάση. Μην το χρησιμοποιείτε σε αυτοκίνητα.

ΠΕΡΙΟΡΙΣΜΟΣ ΤΗΣ ΕΥΘΥΝΗΣ

ΣΤΟ ΒΑΘΜΟ ΠΟΥ ΕΠΙΤΡΕΠΕΤΑΙ ΑΠΟ ΤΗΝ ΙΣΧΥΟΥΣΑ ΝΟΜΟΘΕΣΙΑ, ΣΕ ΚΑΜΙΑ ΠΕΡΙΠΤΩΣΗ Η P & G ΟΙ ΔΙΑΝΟΜΕΙΣ ΤΗΣ Ή ΟΙ ΠΡΟΜΗΘΕΥΤΕΣ ΤΗΣ ΔΕΝ ΕΙΝΑΙ ΥΠΕΥΘΥΝΟΙ ΣΕ ΕΞΑΣ Ή ΟΠΟΙΟΝΔΗΠΟΤΕ ΤΡΙΤΟ ΓΙΑ ΤΥΧΟΝ ΑΜΕΣΕΣ, ΕΜΜΕΣΕΣ, ΣΥΜΠΤΩΜΑΤΙΚΕΣ, ΕΙΔΙΚΕΣ, ΠΑΡΑΔΕΙΓΜΑΤΙΚΟ Η ΤΙΜΩΡΗΤΙΚΟΥ ΧΑΡΑΚΤΗΡΑ, ΟΠΟΙΑΣΔΗΠΟΤΕ

ΦΥΣΗΣ, ΠΟΥ ΠΡΟΚΥΠΤΟΥΝ ΑΠΟ ΤΗΝ ΧΡΗΣΗ Ή ΤΗΝ ΑΔΥΝΑΜΙΑ ΧΡΗΣΗΣ ΤΩΝ ΑΞΕΣΟΥΑΡ ORAL-B, ΣΥΜΠΕΡΙΛΑΜΒΑΝΟΜΕΝΩΝ, ΧΩΡΙΣ ΠΕΡΙΟΡΙΣΜΟ, ΒΛΑΒΕΣ ΣΕ ΠΡΟΣΩΠΑ, ΥΛΙΚΕΣ ΖΗΜΙΕΣ, ΑΠΩΛΕΙΑ ΤΗΣ ΑΞΙΑΣ ΠΡΟΙΟΝΤΩΝ ΑΛΛΩΝ ΚΑΤΑΣΚΕΥΑΣΤΩΝ ΠΟΥ ΧΡΗΣΙΜΟΠΟΙΟΥΝΤΑΙ ΜΕ ΤΑ ΑΞΕΣΟΥΑΡ ΤΗΣ ORAL-B, ΑΚΟΜΑ ΚΑΙ ΑΝ Η P & G ΕΧΕΙ ΕΝΗΜΕΡΩΘΕΙ ΓΙΑ ΤΗΝ ΠΙΘΑΝΟΤΗΤΑ ΤΕΤΟΙΩΝ ΖΗΜΙΩΝ. ΧΩΡΙΣ ΠΕΡΙΟΡΙΣΜΟ ΤΩΝ ΑΝΩΤΕΡΩ, ΚΑΤΑΛΑΒΑΙΝΕΤΕ ΚΑΙ ΣΥΜΦΩΝΕΙΤΕ ΟΤΙ Η P & G ΔΕΝ ΕΧΕΙ ΕΥΘΥΝΗ ΓΙΑ ΤΥΧΟΝ ΖΗΜΙΕΣ Ή ΚΑΤΑΣΤΡΟΦΕΣ ΤΩΝ ΗΛΕΚΤΡΟΝΙΚΩΝ ΣΥΣΚΕΥΩΝ ΤΩΝ ΚΑΤΑΝΑΛΩΤΩΝ Ή ΑΛΛΩΝ ΠΡΟΣΩΠΙΚΩΝ ΕΙΔΩΝ ΠΟΥ ΠΕΡΙΕΧΟΝΤΑΙ Η ΣΥΝΟΔΕΥΟΥΝ ΤΑ ΑΞΕΣΟΥΑΡ ΤΗΣ ORAL-B, Ή ΟΠΟΙΑΔΗΠΟΤΕ ΑΠΩΛΕΙΑ ΔΕΔΟΜΕΝΩΝ ΠΟΥ ΠΕΡΙΛΑΜΒΑΝΟΝΤΑΙ ΣΤΙΣ ΠΡΟΗΓΟΥΜΕΝΕΣ ΣΥΣΚΕΥΕΣ. ΣΕ ΚΑΜΙΑ ΠΕΡΙΠΤΩΣΗ ΔΕΝ ΘΑ ΥΠΑΡΧΟΥΝ ΕΙΣΠΡΑΞΕΙΣ ΕΙΣ ΒΑΡΟΣ ΤΗΣ ORAL-B ΑΝ ΤΟ ΠΟΣΟ ΥΠΕΡΒΑΙΝΕΙ ΤΗΝ ΠΡΑΓΜΑΤΙΚΗ ΤΙΜΗ ΠΟΥ ΚΑΤΑΒΛΗΘΗΚΕ ΓΙΑ ΤΗΝ ΑΓΟΡΑ ΤΟΥ ΠΡΟΙΟΝΤΟΣ.

Εγγύηση ανταλλακτικών κεφαλών βουρτσίσματος

Η εγγύηση Oral-B ακυρώνεται εάν η φθορά της ηλεκτρικής επαναφορτιζόμενης λαβής έχει προκληθεί από τη χρήση ανταλλακτικών κεφαλών βουρτσίσματος που δεν είναι Oral-B. Η Oral-B δεν συνιστά τη χρήση ανταλλακτικών κεφαλών βουρτσίσματος που δεν είναι Oral-B.

- Η Oral-B δεν έχει τον έλεγχο της ποιότητας ανταλλακτικών κεφαλών βουρτσίσματος που δεν είναι Oral-B. Επομένως, δεν μπορεί να βεβαιώσει την καθαριστική απόδοση των ανταλλακτικών κεφαλών βουρτσίσματος που δεν είναι Oral-B, όπως έχει επικοινωνηθεί στη λαβή της ηλεκτρικής οδοντόβουρτσας την στιγμή της πρώτης αγοράς.
- Η Oral-B δεν μπορεί να βεβαιώσει ότι οι ανταλλακτικές κεφαλές βουρτσίσματος που δεν είναι Oral-B, είναι συμβατές με τη λαβή.
- Η Oral-B δεν μπορεί να προβλέψει το μακροχρόνιο αποτέλεσμα στη φθορά της λαβής από τη χρήση κεφαλών βουρτσίσματος που δεν είναι Oral-B.

Όλες οι ανταλλακτικές κεφαλές βουρτσίσματος Oral-B έχουν το λογότυπο Oral-B και ανταποκρίνονται στις υψηλές προδιαγραφές ποιότητας της Oral-B. Η Oral-B δεν πουλάει ανταλλακτικές κεφαλές βουρτσίσματος ή λαβές οδοντόβουρτσας κάτω από άλλη μάρκα.

Επίλυση προβλημάτων

Πρόβλημα	Πιθανή αιτία	Επίλυση
ΕΦΑΡΜΟΓΗ		
<p>Η λαβή δεν λειτουργεί (σωστά) με την (εφαρμογή) Oral-B™.</p>	<ol style="list-style-type: none"> 1. Η εφαρμογή Oral-B™ είναι απενεργοποιημένη. 2. Το <i>Bluetooth</i> δεν είναι ενεργοποιημένο στο smartphone. 3. Το <i>Bluetooth</i> είναι απενεργοποιημένο στη λαβή. Η ένδειξη <i>Bluetooth</i> (7) είναι απενεργοποιημένη. 4. Η σύνδεση <i>Bluetooth</i> με το smartphone έχει χαθεί. 5. Το smartphone δεν υποστηρίζει <i>Bluetooth</i> 4.0 (ή νεότερη έκδοση)/<i>Bluetooth</i> Smart. 6. Η λαβή βρίσκεται στη συνδεδεμένη στο ρεύμα βάση φόρτισης. 7. Η εφαρμογή Oral-B™ δεν είναι ενημερωμένη. 	<ol style="list-style-type: none"> 1. Ανοίξτε την εφαρμογή Oral-B™. 2. Ενεργοποιήστε το <i>Bluetooth</i> στο smartphone (περιγράφεται στο εγχειρίδιο χρήστη). 3. Ενεργοποιήστε <i>Bluetooth</i> πατώντας ταυτόχρονα το κουμπί ενεργοποίησης on/off (3) και το κουμπί λειτουργίας (4) για 2 δευτερόλεπτα μέχρι να ανάψει η ένδειξη του <i>Bluetooth</i> (7). 4. Συνδέστε ξανά τη λαβή και το smartphone μέσω των ρυθμίσεων της εφαρμογής. Κρατήστε το smartphone σε κοντινή απόσταση όταν το χρησιμοποιείτε με τη λαβή. 5. Το smartphone πρέπει να υποστηρίζει <i>Bluetooth</i> 4.0 (ή νεότερη έκδοση)/<i>Bluetooth</i> Smart για να γίνει σύνδεση με τη λαβή. Ελέγξτε το App Store^(SM) ή το Google Play™ για συμβατά smartphones. 6. Το <i>Bluetooth</i> απενεργοποιείται όταν η λαβή είναι τοποθετημένη στη συνδεδεμένη στο ρεύμα βάση φόρτισης. 7. Κατεβάστε την τελευταία εφαρμογή Oral-B™.
Επαναφορά στις εργοστασιακές ρυθμίσεις.	Επιθυμείτε τις αρχικές λειτουργίες.	Πιέστε και κρατήστε πατημένο τον διακόπτη ενεργοποίησης/απενεργοποίησης (3) για 10 δευτερόλεπτα μέχρι όλες οι ενδείξεις φόρτισης να αναβοσβήσουν 2 φορές ταυτόχρονα.
ΟΔΟΝΤΟΒΟΥΡΤΣΑ		
Η λαβή δεν λειτουργεί (κατά την πρώτη χρήση).	Η μπαταρία έχει πολύ χαμηλή στάθμη. Δεν ανάβει κανένα φως.	Φορτίστε το λιγότερο για 30 λεπτά.
Σύντομοι διακεκομμένοι ήχοι/φως που αναβοσβήνει μετά από 2 λεπτά ή δεν λειτουργεί κανένας χρονοδιακόπτης στη λαβή.	Ο λειτουργία χρονοδιακόπτη έχει τροποποιηθεί/απενεργοποιηθεί από την εφαρμογή.	Χρησιμοποιήστε την εφαρμογή για να αλλάξετε τις ρυθμίσεις του χρονοδιακόπτη ή πραγματοποιήστε επαναφορά στις εργοστασιακές ρυθμίσεις (ανατρέξτε στην «Αντιμετώπιση προβλημάτων εφαρμογής»).

<p>Η λαβή σεν φορτίζει.</p>	<ol style="list-style-type: none"> 1. Η μπαταρία βρίσκεται σε πολύ χαμηλά επίπεδα φόρτισης. 2. Η θερμοκρασία περιβάλλοντος για τη φόρτιση είναι έξω από το έγκυρο εύρος ($\leq 0^{\circ}\text{C}$ και $\geq 60^{\circ}\text{C}$). 	<ol style="list-style-type: none"> 1. Οι φωτεινές ενδείξεις κατά την φόρτιση μπορεί να μην αναβοσβήσουν αμέσως. Μπορεί να χρειαστεί έως και 30 λεπτά. 2. Συνιστώμενη θερμοκρασία περιβάλλοντος για τη φόρτιση είναι 5°C έως 35°C.
-----------------------------	---	---

ΑΞΕΣΟΥΡΑ

<p>Η απόδοση φόρτισης των συνδεδεμένων με USB συσκευών μέσω της θήκης φόρτισης ταξιδιού δεν είναι η αναμενόμενη.</p>	<p>Η συνδεδεμένη με USB συσκευή ενδέχεται να χρειάζεται το τροφοδοτικό του κατασκευαστή για να επιτύχει τη σωστή απόδοση φόρτισης.</p>	<p>Για να επιτύχετε την επιθυμητή απόδοση φόρτισης, χρησιμοποιήστε το γνήσιο τροφοδοτικό του κατασκευαστή της συνδεδεμένης με USB συσκευής.</p>
--	--	---

Η επαναφορτιζόμενη οδοντόβουρτσα περιέχει ραδιομονάδα που λειτουργεί στο εύρος ζώνης 2,40 με 2,48 GHz με μέγιστη ισχύ 1 mW.

Με το παρόν, η Braun GmbH δηλώνει ότι τα είδη ραδιοεξοπλισμού 3771, 3765, 3754, 3764, 3762 και 3767 συμμορφώνονται με την Οδηγία 2014/53/ΕΕ. Το πλήρες κείμενο της δήλωσης συμμόρφωσης της ΕΕ είναι διαθέσιμο στην ακόλουθη διαδικτυακή διεύθυνση: www.oralb.com/ce.

Σε μερικές περιορισμένες περιπτώσεις, η οδοντόβουρτσά σας μπορεί να απενεργοποιηθεί λόγω εγγύτητας με ηλεκτρομαγνητικά πεδία εύρους 621 έως 714 MHz. Αυτό δεν προκαλεί βλάβη στην οδοντόβουρτσά σας. Μπορείτε να την ενεργοποιήσετε ξανά για να συνεχίσετε το βούρτσισμα.

Руководство по эксплуатации

Добро пожаловать в мир Oral-B!

Прежде чем пользоваться нашей зубной щеткой, пожалуйста, прочитайте инструкции и сохраните это руководство.

ЭТО ВАЖНО

- Время от времени проверяйте весь продукт/провода/аксессуары на отсутствие повреждений. Поврежденная или не функционирующая деталь не должна дальше использоваться. При повреждении продукта, аксессуаров или проводов обратитесь в сервисный центр Oral-B. Не ремонтируйте продукт самостоятельно и не вносите в него изменений. Это может спровоцировать возгорание, удар электрическим током или иные повреждения.
- Не рекомендуется использовать детям до 3 лет. Дети и лица с ограниченными физическими, сенсорными или умственными способностями или недостаточным опытом могут использовать устройство после обучения безопасному его использованию и разъяснения возможных рисков.

- Чистка и обслуживание продукта не должны осуществляться детьми.
- Не давайте детям играть с устройством.
- Используйте продукт только по назначению, описанному в настоящем руководстве. Не используйте аксессуары, не рекомендованные производителем. Используйте только зарядное устройство, входящее в комплектацию.

ВНИМАНИЕ

- Не допускайте попадания зарядного устройства/ зарядного стенда в воду или жидкость и не храните его в месте, где оно может упасть, оказаться в ванне или в раковине. При попадании зарядного устройства в воду не пытайтесь достать его. Немедленно отключите его.
- Аккумулятор устройства не подлежит замене. Не разбирайте устройство, кроме случаев утилизации аккумулятора. Для переработки аккумулятора утилизируйте устройство целиком в соответствии с предписаниями по охране окружающей среды, действующими в вашей местности. Нарушение целостности рукоятки повредит устройство и приведет к прекращению гарантии.
- При отключении от сети всегда тяните за сетевую вилку, а не за провод. Не прикасайтесь к сетевой вилке влажными руками. Это может привести к удару током.
- Если вы проходите курс лечения любого заболевания полости рта, перед использованием устройства проконсультируйтесь со своим стоматологом.
- Эта зубная щетка предназначена для личного пользования и не предусмотрена для применения более

чем одним пациентом в стоматологической практике или клинике.

- Используйте только зарядное устройство и/или специальный кабель питания (Smart Plug) со встроенным безопасным источником питания сверхнизкого напряжения, прилагающиеся к устройству. Во избежание удара электрическим током не меняйте и не разбирайте какие-либо части зарядного устройства. При наличии на зарядной станции или портативном зарядном футляре маркировки  С 492-5214 используйте только кабель питания Smart Plug от Braun/Oral-B с аналогичной маркировкой.
- Возможно отсоединение мелких деталей, храните в недоступном для детей месте.

Во избежание поломки насадки, которая может представлять опасность удушья мелкими деталями или повредить зубы:

- Перед каждым использованием убедитесь, что насадка плотно прилегает к ручке. Прекратите использование зубной щетки, если насадка не прилегает к ручке как следует. Никогда не используйте без насадки.
- Если зубную щетку роняли на пол, перед следующим использованием замените насадку, даже при отсутствии видимых повреждений
- Заменяйте насадку каждые 3 месяца или чаще при сильном износе.
- Тщательно очищайте насадку после каждого использования (см. раздел «Рекомендации по очистке»). Правильная очистка помогает обеспечить безопасность зубной щетки и продлить ее срок службы.

Важные сведения

- Ваша зубная щетка Oral-B может подключаться к вашему смартфону (подробнее см. «Подключение зубной щетки к смартфону»).
- Чтобы избежать радиопомех и/или проблем совместимости, отключите *Bluetooth* на рукоятке щетки (5), прежде чем использовать ее в местах, где имеются ограничения,

таких как самолеты или специально отмеченные зоны в госпиталях.

- Для отключения *Bluetooth* одновременно нажмите и удерживайте кнопку «on/off» (3) и кнопку переключения режима (4) в течение двух секунд, пока не погаснет дисплей радиопередачи (7). Выполните те же действия, чтобы снова включить *Bluetooth*.
- Если вы используете кардиостимулятор, не подносите к нему включенную щетку ближе, чем на 15 сантиметров. Если вы ощущаете появление помех, незамедлительно отключите *Bluetooth*.

Описание и комплектность

- | | |
|---|---|
| 1 | Головка щетки |
| 2 | Smart Ring |
| 3 | Кнопка включения/выключения |
| 4 | Кнопка переключения режима |
| 5 | Рукоятка |
| 6 | Дисплей режима чистки |
| 7 | Индикатор подключения <i>Bluetooth</i> [®] |
| 8 | Дисплей уровня заряда |

Аксессуары (в зависимости от модели):

- | | |
|-----|--|
| 9 | Базовое зарядное устройство (с фиксированным шнуром) |
| 10 | Держатель для насадок |
| 11 | Контейнер для насадок с защитной крышкой |
| 12 | Дорожный зарядный модуль |
| 12a | Световой индикатор зарядки |
| 12b | USB-разъем |
| 12c | Разъем для шнура питания Smart Plug |
| 12d | Внутренняя сторона крышки (с подставкой для смартфона) |
| 12e | Съемный внутренний слой |
| 13 | Кабель питания Smart Plug |
| 14 | Зарядная станция (со съемным кабелем) |
| 15 | Косметичка |
| 16 | Базовый дорожный футляр |
| 17 | Чехол для зарядного устройства |

Примечание: аксессуары могут отличаться в зависимости от модели.

Технические характеристики

Электрические спецификации см. на нижней части зарядного устройства.
Уровень шума: 68 дБ (А)

Зарядка и использование

Ваша зубная щетка имеет водонепроницаемую ручку, безопасна и подходит для использования в ванной комнате.

- Вы можете начать пользоваться зубной щеткой сразу же или после непродолжительной зарядки, поместив ее на подключенные к электросети базовое зарядное устройство (9) или станцию подзарядки (14). Используйте зарядную станцию (14) со шнуром питания Smart Plug (13), входящим в комплектацию (изображение В). Только шнур питания Smart Plug подходит для сетевого напряжения любого диапазона (100 – 240 В).
Примечание: в случае если батарея разряжена полностью (световой индикатор уровня заряда на дисплее (8) не загорается во время подзарядки, или же прибор не реагирует на нажатие кнопки вкл./выкл. (3)), необходимо зарядить его не менее 30 минут.
- Уровень заряда батареи отображается на специальном дисплее (8). Мигание светового индикатора означает, что происходит процесс зарядки аккумулятора (рис. ①/В); когда устройство полностью заряжено, индикатор гаснет. Полная зарядка занимает около 12 часов и обеспечивает до 2 недель регулярного использования (два раза в день по две минуты). Примечание: При очень низком уровне заряда мигающий световой индикатор может включиться не сразу – это займет до 30 минут.
- При низком заряде аккумулятора на дисплее уровня заряда начинает мигать красный световой индикатор и снижается скорость мотора. При полной разрядке мотор остановится; для однократного использования потребуются зарядить устройство не менее 30 минут.
- Вы можете постоянно держать ручку на подключенном к сети зарядном

устройстве, чтобы поддерживать полный заряд; устройство защищено от чрезмерной зарядки.

Примечание: Для лучшего функционирования храните ручку щетки при комнатной температуре.

Внимание: Не подвергайте ручку воздействию высоких температур выше 50 °С.

Использование вашей зубной щетки

Техника чистки зубов

Намочите головку щетки и нанесите любую зубную пасту. Чтобы не допустить разбрызгивания, поднесите головку щетки к зубам, прежде чем нажать кнопку на ручке (рис. ②). Если вы используете одну из насадок Oral-B с возвратно-вращательными движениями, медленно перемещайте ее от зуба к зубу, задерживаясь на поверхности каждого на несколько секунд.

Независимо от используемой насадки начинайте чистку с внешней стороны зубов, перейдите на внутреннюю сторону и затем очистите жевательные поверхности. Уделите одинаковое внимание всем четырем квадрантам ротовой полости (рис. ③).

Вы можете также проконсультироваться со стоматологом или специалистом по гигиене полости рта по поводу наиболее подходящей вам техники.

В первые дни использования любой электрической зубной щетки ваши десны могут немного кровоточить. Обычно это явление прекращается через несколько дней. Если кровоточивость десен сохраняется в течение двух недель, обратитесь к стоматологу или специалисту по гигиене полости рта. Если у вас высокая чувствительность зубов и/или десен, Oral-B рекомендует использовать режим «Sensitive» (возможно, в комбинации с насадкой Oral-B «Sensitive»).

Smart Ring

Ваша зубная щетка оснащена технологией Smart Ring («умное кольцо») (2), функционалом которой различен в зависимости от цвета светового сигнала: белый (по умолчанию) = индикатор

работы и визуальный таймер (выберите другой цвет в настройках приложения Oral-B™)
красный = индикатор датчика давления
синий = индикатор подключения Bluetooth®

Таймер

Коротким прерывистым звуковым сигналом и мигающим световым индикатором кольца Smart Ring каждые 30 секунд таймер подает сигнал для перехода к следующему квадранту ротовой полости (изображение ③).
Длинный прерывистый звуковой сигнал и мигающий световой индикатор обозначают окончание рекомендованного стоматологами 2-минутного периода чистки зубов.

Таймер запоминает прошедшее время даже при кратковременном отключении щетки в процессе использования. Обнуление таймера происходит при паузе более 30 секунд, коротком нажатии на кнопку выбора режима (4) во время паузы или помещении ручки зубной щетки на подключенное к сети зарядное устройство.

Примечание: При использовании некоторых функций приложения Oral-B™ таймер может быть деактивирован.

Примечание: Настроить таймер можно также через приложение Oral-B™.

Датчик давления

В случае чрезмерного нажатия на зубную щетку кольцо Smart Ring (2) загорается красным цветом, указывая на необходимость снизить давление. При постоянном сильном давлении дольше 5 секунд Smart Ring (2) начинает быстро мигать.

Помимо этого, головка зубной щетки прекратит пульсирующие колебания, а скорость ее вращения уменьшится (при режимах «Ежедневная чистка», «Профессиональная чистка» и «Чувствительный») (изображение ③).
Периодически проверяйте действие датчика давления, осторожно надавливая на зубную щетку во время использования.

Примечание: При использовании некоторых функций приложения Oral-B™

датчик давления может быть деактивирован.

Режимы работы (в зависимости от модели)

Ваша зубная щетка предлагает различные режимы чистки зубов. Выбранный режим отражается на дисплее режима (6) на рукоятке щетки (кроме режима «Ежедневная чистка»):

«**Ежедневная чистка**» – стандартный режим для ежедневного ухода за полостью рта

«**Профессиональная чистка**» – для ощущения необычной чистоты (большая частота движений)

«**Деликатная чистка**» – мягкая, но тщательная очистка чувствительных областей

«**3D White**» – полировка для периодического или ежедневного применения

«**Уход за деснами**» – мягкий массаж десен

«**Гигиена языка**» – очистка языка для периодического или ежедневного применения

Для работы в режиме «Гигиена языка» мы рекомендуем использовать насадку «Sensitive». Чистить язык вы можете с применением зубной пасты или без. Почистите всю поверхность языка мягкими систематическими движениями. Рекомендованное время – 20 секунд, его окончание отмечается мигающим световым сигналом Smart Ring.

Ваша зубная щетка автоматически начинает работу в последнем выбранном режиме. Чтобы переключиться на другой режим, последовательно нажимайте кнопку выбора режима во время использования щетки (рис. ④). Чтобы вернуться в режим «Ежедневная чистка» из любого другого, нажмите и удерживайте кнопку выбора режима (4).

Примечание: вы также можете выбрать/настроить режим через приложение Oral-B™.

Сменные насадки

Oral-B предлагает вам разнообразный выбор сменных насадок, подходящих к вашей рукоятке Oral-B.

Наши **насадки с возвратно-вращательными движениями** используются для точной очистки каждого зуба.



Насадка Oral-B CrossAction
Самая продвинутая из наших насадок. Срезанные под углом щетинки для точной чистки. Снимает и устраняет зубной налет.

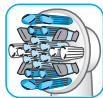

Насадка Oral-B FlossAction
Микропульсирующие щетинки позволяют добиться эффективного удаления налета в пространстве между зубами

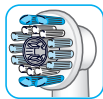

Насадка Oral-B 3D White
Специальный полировочный колпачок для естественного отбеливания зубов. Не подходит для использования детьми до 12 лет.

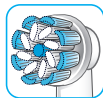

Насадка Oral-B Sensi Ultrathin
представляет собой комбинацию обычных щетинок для чистки поверхности зубов и ультратонких щетинок для чистки участков вдоль линии дёсен.

Большая часть насадок Oral-B оснащены светло-голубыми щетинками INDICATOR®, позволяющими вам отслеживать необходимость замены насадки. При тщательной чистке зубов дважды в день в течение двух минут щетинки выцветают наполовину приблизительно за три месяца, демонстрируя необходимость смены насадки. Если щетинки обтрепались до того, как цвет побледнел, возможно, вы слишком сильно нажимаете на щетку при чистке.

Мы не рекомендуем использовать насадки Oral-B «FlossAction» и Oral-B «3D White», если вы носите брекетy. Для очистки зубов вокруг скоб и брекет-систем специально разработана щетка-насадка Oral-B «Ortho».

Подключение зубной щетки к смартфону

Приложение Oral-B™ доступно для мобильных устройств с операционной системой iOS или Android. Его можно загрузить бесплатно из App Store^(SM) или Google Play™. В ручку зубной щетки встроены датчики, которые совместно с функцией «распознавания зоны чистки» в приложении помогают определить, какие области необходимо почистить и в течение какого времени. Также приложение Oral-B™ позволяет отслеживать прогресс в чистке зубов, получать персональные рекомендации и выбирать индивидуальные настройки зубной щетки.

- Запустите приложение Oral-B™. Оно поможет вам настроить соединение по *Bluetooth*. Инструкции можно также найти в настройках приложения (Настройки -> Зубная щетка). Примечание: Функционал приложения Oral-B™ ограничен, если в вашем смартфоне отключена технология соединения по *Bluetooth* (инструкции по ее подключению см. в руководстве по использованию смартфона).
- Все инструкции по использованию приложения будут отображаться в вашем смартфоне.
- Если на ручке зубной щетки активирована технология соединения по *Bluetooth*, то на дисплее загорится индикатор *Bluetooth* (7). После установки соединения зубной щетки с приложением произойдет единовременное мигание кольца Smart Ring (2).
- Во время чистки зубов держите смартфон на близком расстоянии (в пределах 5 метров). Убедитесь, что он надежно размещен в сухом месте.

Примечание: Для установки соединения с зубной щеткой ваш смартфон должен поддерживать *Bluetooth* 4.0 (или более поздней версии)/*Bluetooth* Smart. Список совместимых смартфонов доступен в магазине App Store^(SM) или Google Play™.

Внимание! Обратитесь к руководству пользователя вашего смартфона за информацией относительно возможности

использования смартфона/зарядного устройства в ванной комнате.

Рекомендации по очистке

После чистки зубов промойте насадку под струей воды, не выключая зубную щетку.

Выключите щетку и снимите насадку.

Вымойте ручку и насадку по отдельности, вытрите их насухо и снова соберите.

Отключите базовое зарядное устройство/зарядную станцию от сети перед их очисткой (изображение ⑤).

Возможна только протирка влажной тканевой салфеткой: базовое зарядное устройство (9), зарядная станция (14), чехол для зарядного устройства (17), дорожный футляр с функцией зарядки (12), базовый дорожный футляр (16) и шнур питания Smart Plug (13).

Возможно мытье в посудомоечной машине: держатель для насадок (10), контейнер для насадок и защитная крышка (11), съемный внутренний слой (12e) дорожного футляра с функцией зарядки (изображение В3).

Возможна ручная стирка: косметичка (15), только в теплой воде (30°C–40°C).

Аксессуары

(В зависимости от модели)

Дорожный зарядный модуль

- Чтобы зарядить щетку (5), поместите ее в разъем портативного зарядного футляра (12) и с помощью кабеля питания Smart Plug (13) подключите футляр к сети питания. Кабель питания Smart Plug работает от сети любого напряжения (от 100 до 240 В).

- Мигающий световой индикатор (12a) на портативном зарядном футляре указывает на то, что щетка заряжается. По окончании зарядки лампочка выключается. Полная зарядка длится около 12 часов (рисунок В1).

Примечание: когда дорожный зарядный модуль подключен к сети, вы можете использовать USB-порт (12b) для зарядки любого другого электронного устройства. Зубная щетка может заряжаться только через

шнур питания (13) (12c), но не через USB-порт.

- На внутренней поверхности крышки дорожного зарядного модуля располагается встроенный держатель для смартфона (12d), на котором вы можете разместить смартфон во время использования щетки (рис. В2). Перед использованием убедитесь, что смартфон соответствует размерам подставки и надежно закреплен.
- Очищение: Съемный внутренний слой (рис. В3) (12e) дорожного зарядного модуля можно мыть в посудомоечной машине (рис. ⑤). Внешний модуль очищается влажной тканью. Убедитесь, что его детали полностью сухие перед сборкой и что зубная щетка/насадка сухие, прежде чем поместить их в модуль.

Примечание: Немедленно удаляйте пятна с поверхности модуля. Храните модуль в чистом и сухом месте.

Обратитесь к руководству пользователя вашего смартфона за информацией относительно возможности использования прибора/зарядного устройства в ванной комнате.

Косметичка / Чехол для зарядного устройства / Дорожный футляр

Храните очищенную и высушенную щетку с насадками в дорожном футляре (16), помещенном в косметичку (15) (рисунок С).

Храните зарядное устройство в чехле для зарядного устройства (17) (рисунок D).

Очищение: При появлении на поверхности пятен немедленно очистите их.

Косметичку следует стирать вручную в теплой воде (30–40°C).

Дорожный футляр и чехол для зарядного устройства следует протирать влажной тканевой салфеткой (рисунок ⑤). Хранить в чистом сухом месте.

В изделие могут быть внесены изменения без уведомления.

Утилизация

Продукт включает аккумуляторные батареи и/или перерабатываемые



электрические отходы. В интересах охраны окружающей среды не выкидывайте его в бытовой мусор, а сдавайте в пункты сбора электрических отходов, имеющиеся в вашей стране.

Гарантия

Мы предоставляем двухлетнюю гарантию на продукт, начиная со дня покупки. В течение гарантийного периода мы обязуемся безвозмездно устранять любые дефекты продукта, возникшие в результате недостатков материалов или сборки, посредством ремонта или замены устройства по нашему выбору. В зависимости от наличия, мы имеем право предоставить вам изделие другого цвета или эквивалентной модели.

Гарантия действует во всех странах, где устройство распространяется компанией Braun или ее официальным дистрибьютором. Данная гарантия не распространяется на случаи повреждения изделия вследствие его неправильного использования или естественного износа, особенно в отношении насадок, а также на случаи дефектов, которые не оказывают значительного влияния на ценность или функциональные характеристики устройства. При осуществлении ремонта неавторизованными службами и использовании неоригинальных запчастей Braun действие гарантии прекращается.

Устройство оснащено одобренным модулем радиосвязи *Bluetooth Smart*. Невозможность установить соединение *Bluetooth Smart* с отдельными моделями смартфонов не покрывается гарантией, если модуль *Bluetooth*-радиосвязи устройства не поврежден. Гарантия на устройства *Bluetooth* предоставляется производителями таких устройств, а не Oral-B. Oral-B не оказывает какого-либо влияния и не дает рекомендаций производителям таких устройств и, следовательно, не несет ответственности за число устройств, совместимых с нашими системами *Bluetooth*.

Oral-B сохраняет за собой право без предварительного уведомления вносить какие-либо технологические модификации или изменения в реализацию системы отдельных элементов устройства, его интерфейс или структуру меню, которые посчитает необходимыми для должного функционирования этих систем.

Для осуществления гарантийного обслуживания передайте или направьте устройство в полной комплектации и с приложением товарного чека в авторизованный Центр обслуживания потребителей Oral-B Braun.

Информация

Модуль радиосвязи *Bluetooth®*

Несмотря на то, что Oral-B поддерживает все обозначенные функции устройства *Bluetooth*, мы не можем гарантировать 100% надежность подключения и работы радиосвязи.

Эффективность работы и надежность подключения напрямую зависят от характеристик каждого конкретного устройства *Bluetooth*, версии программного обеспечения, установленной на устройстве *Bluetooth* операционной системы и норм безопасности, установленных компанией-производителем. Oral-B строго придерживается стандарта *Bluetooth*, согласно которому устройства *Bluetooth* могут подключаться и функционировать во взаимодействии с зубными щетками Oral-B.

Однако, если производитель устройства не соблюдает этот стандарт, это может повлиять на совместимость и работу устройств *Bluetooth* и спровоцировать сложности для пользователя. Просьба учитывать, что установленное на устройстве *Bluetooth* программное обеспечение может существенно влиять на возможности подключения и качество работы.

1) Гарантия – исключения и ограничения

Ограниченная гарантия распространяется только на новые продукты, произведенные компанией The Procter & Gamble Company («P&G»), ее филиалами

и дочерними компаниями («P&G») либо для них и отмеченные торговой маркой, товарным знаком или логотипом Braun / Oral-B. Ограниченная гарантия не распространяется на товары, не относящиеся к P&G, в том числе аппаратное и программное обеспечение. P&G не несет ответственности за повреждение либо утрату программ, данных и других сведений, хранившихся на любых носителях, встроенных в продукт, либо любого продукта или детали, не произведенные P&G или для нее и не подпадающих под ограниченную гарантию.

Настоящая ограниченная гарантия не распространяется на (i) повреждения, вызванные несчастным случаем, нарушением установленных правил эксплуатации, небрежным или неправильным использованием или применением устройства, а также повреждения продуктов, не произведенных P&G или для нее; (ii) повреждения, вызванные сервисным обслуживанием, осуществленным иными лицами, кроме Braun и авторизованных Braun сервисных центров; (iii) продукты и запасные части, модифицированные без письменного разрешения P&G и (iv) повреждения, вызванные использованием или невозможностью использования подставки для смартфона Oral-B, держателя для смартфона или дорожного футляра («Аксессуары»).

2) Использование держателя для смартфона

Входящие в комплект аксессуары Oral-B позволяют вам удобно разместить ваш смартфон при использовании приложения Oral-B. Перед первым использованием опробуйте различные положения смартфона в держателе Oral-B и выберите наилучшее. Убедитесь, что смартфон не упадет и не разобьется. Не используйте аксессуар в автомобиле.

ОГРАНИЧЕНИЕ ОТВЕТСТВЕННОСТИ В ПРЕДЕЛАХ, ДОПУСТИМЫХ СОГЛАСНО ДЕЙСТВУЮЩЕМУ ЗАКОНОДАТЕЛЬСТВУ, НИ В КАКОМ СЛУЧАЕ P&G, ЕЕ ДИСТРИБЬЮТОРЫ И ПОСТАВЩИКИ НЕ

НЕСУТ ОТВЕТСТВЕННОСТИ ПЕРЕД ВАМИ ЛИБО ТРЕТЬЕЙ СТОРОНОЙ ЗА ЛЮБОГО РОДА ПРЯМЫЕ, НЕПРЯМЫЕ, КОСВЕННЫЕ, ПОБОЧНЫЕ, ФАКТИЧЕСКИЕ, ШТРАФНЫЕ УБЫТКИ ЛЮБОЙ ПРИРОДЫ, ВОЗНИКАЮЩИЕ В РЕЗУЛЬТАТЕ ИСПОЛЬЗОВАНИЯ ЛИБО НЕВОЗМОЖНОСТИ ИСПОЛЬЗОВАНИЯ АКСЕССУАРОВ ORAL-B, В ТОМ ЧИСЛЕ, БЕЗ ОГРАНИЧЕНИЯ, РАНЕНИЯ ЛЮДЕЙ, УЩЕРБА, НАНЕСЕННОГО ИМУЩЕСТВУ, ОБЕСЦЕНЕНИЕ ПРОДУКТОВ СТОРОННЕГО ПРОИЗВОДИТЕЛЯ, ИСПОЛЪЗУЕМЫХ В ИЛИ СОВМЕСТНО С АКСЕССУАРАМИ ORAL-B, УТРАТУ ЭКСПЛУАТАЦИОННЫХ КАЧЕСТВ АКСЕССУАРАМИ ORAL-B ИЛИ ПРОДУКТАМИ СТОРОННЕГО ПРОИЗВОДИТЕЛЯ, ИСПОЛЪЗУЕМЫМИ В ИЛИ СОВМЕСТНО С АКСЕССУАРАМИ ORAL-B, В ТОМ ЧИСЛЕ В СЛУЧАЕ ПРЕДУВЕДОМЛЕНИЯ P&G О ВОЗМОЖНОСТИ ТАКОГО ИСХОДА. БЕЗ УЩЕРБА ВЫШЕИЗЛОЖЕННОМУ ВЫ ПОНИМАЕТЕ И ПРИЗНАЕТЕ, ЧТО P&G НЕ НЕСЕТ КАКОЙ-ЛИБО ОТВЕТСТВЕННОСТИ ЗА УЩЕРБ ИЛИ РАЗРУШЕНИЕ ЛЮБЫХ БЫТОВЫХ ЭЛЕКТРОННЫХ УСТРОЙСТВ ИЛИ ИМУЩЕСТВА ТРЕТЬИХ ЛИЦ, СОДЕРЖАЩИХСЯ В ИЛИ ИСПОЛЪЗУЕМЫХ СОВМЕСТНО С АКСЕССУАРАМИ ORAL-B, А ТАКЖЕ ЗА УТЕРЮ ДАННЫХ, СОДЕРЖАВШИХСЯ В УПОМЯНУТЫХ УСТРОЙСТВАХ. НИ В КАКОМ СЛУЧАЕ ДЕНЕЖНОЕ ВОЗМЕЩЕНИЕ СО СТОРОНЫ ORAL-B НЕ МОЖЕТ ПРЕВЫШАТЬ ФАКТИЧЕСКУЮ СТОИМОСТЬ ПРОДУКТА, УПЛАЧЕННУЮ ПРИ ЕГО ПРИОБРЕТЕНИИ.

Гарантия на сменные насадки

Устройство снимается с гарантии Oral-B, если повреждение электрической перезаряжаемой рукоятки устройства произошло в результате использования сменных насадок другого производителя. Oral-B не рекомендует использование сменных насадок других производителей.

- Oral-B не может контролировать качество таких насадок и, следовательно, гарантировать качественную чистку зубов при их применении, о чем уведомляет при первоначальной покупке электрической перезаряжаемой рукоятки.

- Oral-B не может гарантировать сочетаемость рукоятки Oral-B со сменными насадками других производителей.
- Oral-B не может прогнозировать долгосрочное влияние использования сменных насадок других производителей на степень износа рукоятки.

Все сменные насадки Oral-B имеют соответствующий логотип и отвечают высоким стандартам качества Oral-B. Oral-B не продает сменные насадки или запасные части рукоятки под другими торговыми наименованиями.

Устранение неисправностей

Проблема	Возможная причина	Способ устранения
Приложение		
Щетка не работает (работает не должным образом) с приложением Oral-B™	<ol style="list-style-type: none"> 1. Приложение Oral-B™ выключено. 2. На смартфоне не активирован интерфейс <i>Bluetooth</i>. 3. На щетке отключен <i>Bluetooth</i>; выключен дисплей <i>Bluetooth</i> (7). 4. Разорвано соединение <i>Bluetooth</i> между смартфоном и щеткой. 5. Ваш смартфон не поддерживает <i>Bluetooth 4.0</i> (и более высокие версии)/<i>Bluetooth Smart</i>. 6. Рукоятка щетки находится на зарядке. 7. Версия приложения Oral-B™ устарела. 	<ol style="list-style-type: none"> 1. Включите приложение Oral-B™ 2. Активируйте интерфейс <i>Bluetooth</i> на смартфоне (см. описание в инструкции к смартфону). 3. Активируйте <i>Bluetooth</i> одновременным нажатием кнопок «вкл./выкл.» (3) и переключения режима (4) в течение 2 секунд, пока не загорится индикатор (7)» 4. Еще раз установите соединение между рукояткой и смартфоном через настройки приложения. Держите смартфон максимально близко к рукоятке во время использования. 5. Ваш смартфон не поддерживает <i>Bluetooth 4.0</i> (и более высокие версии)/<i>Bluetooth Smart</i>. Список совместимых смартфонов ищите в App Store^(SM) или Google Play™. 6. Технология <i>Bluetooth</i> отключается, когда ручка находится на подключенном к сети зарядном устройстве. 7. Загрузите последнюю версию приложения Oral-B™.
Обнуление настроек до заводских	Необходим исходный функционал мобильного приложения	Нажмите и удерживайте кнопку «вкл/выкл» (3) в течение 10 секунд до одновременного двукратного мигания всех лампочек.
ЗУБНАЯ ЩЕТКА		
Щетка не работает (при первом использовании)	Низкий уровень заряда аккумулятора; нет световой индикации.	Заряжайте минимум полчаса.
Короткий прерывистый звуковой сигнал/ мигающий световой индикатор после двух минут использования щетки. Или Не работает таймер.	Таймер был модифицирован/ отключен через приложение Oral-B™.	Используйте приложение для изменения настроек таймера или осуществите сброс настроек до заводских установок (см. Возможные проблемы в приложении).

Щетка не заряжается	<ol style="list-style-type: none"> 1. Очень низкий заряд батареи. 2. Температура окружающей среды не соответствует диапазону, подходящему для зарядки (ниже 0 °C или выше 60 °C). 	<ol style="list-style-type: none"> 1. Индикатор заряда может не сразу начать мигать, на это понадобится до 30 минут. 2. Рекомендуемая температура окружающей среды для зарядки аккумулятора от 5 °C до 35 °C.
---------------------	---	---

КОМПЛЕКТАЦИЯ

Зарядка устройств, подключенных через USB-разъем в дорожном футляре с функцией зарядки, не соответствует ожиданиям.	Для оптимальной зарядки вашего устройства, подключенного через USB-разъем, может потребоваться источник питания вашего производителя	Используйте оригинальный источник питания подключаемого через USB устройства для наиболее эффективной зарядки.
---	--	--

Данная электрическая зубная щётка оснащена радио модулем Bluetooth, работающим в диапазоне 2,4–2,48 ГГц, имеющим максимальную мощность 1 мВт.

Таким образом, Braun GmbH заявляет, что радиооборудование типа 3771, 3765, 3754, 3764, 3762 и 3767 отвечает требованиям Директивы Евросоюза 2014/53/EU. Полный текст европейской декларации о соответствии доступен для ознакомления на следующей странице в интернете: <http://www.oralb.com/ce>.

Сделано в Германии.

Код даты изготовления:

Чтобы определить год и неделю производства, вы можете обратиться к производственному коду, указанному в табличке спецификаций на нижней части корпуса.

Зарядное устройство или ручканыпряжения: определите код продукции (мин. 10 символов), начинающийся с буквы.

Первая цифра кода обозначает год выпуска. Следующие две цифры относятся к календарной неделе производства.

Пример: «809» – означает, что продукт был изготовлен на 9-й неделе 2018 года.

Зарядная станция или Кабель питания Smart Plug или Дорожный зарядный

модуль: определите код продукции (min. 5 символов).

Первые 2 цифры кода обозначает год выпуска. Следующие 2 цифры относятся к календарной неделе производства. Пример: «1809» – означает, что продукт был изготовлен на 9-й неделе 2018 года

Произведено в Германии для Braun GmbH, Frankfurter Strasse 145, 61476 Kronberg, Germany/Браун ГмбХ, Франкфуртер штрассе 145, 61476 Кронберг, Германия.

RU Импортер/Служба потребителей: ООО «Проктер энд Гэмбл Дистрибьюторская Компания»; 125171, Россия, Москва, Ленинградское шоссе, 16А, стр. 2. Тел. 8(800)200-20-20

ВУ Поставщики в Республику Беларусь:
ООО «Электросервис и Ко», Беларусь,
220012, г. Минск, ул. Чернышевского,
10А, к. 412А3., ИООО «АЛИДИ-Вест»,
220140, Беларусь, г. Минск, ул.
Домбровская, 9, оф. 7.3.1. Сервисный
центр: ООО «Ресурс Плюс», Беларусь,
220026, г.Минск, ул.Жилуновича, д.11.

Гарантийный срок/ Срок службы: 2 года

По вопросам выполнения гарантийного или послегарантийного обслуживания, а также в случае возникновения проблем при использовании продукции, просьба связываться с Информационной Службой Сервиса BRAUN по телефону 8 800 200 2020.

В редких случаях зубная щетка может выключиться из-за находящихся поблизости источников электромагнитных полей в диапазоне от 621 до 714 МГц. Это не вредит вашей зубной щетке; просто включите ее снова и продолжайте чистку.



Зарядное устройство:

220-240 Вольт

50-60 Герц

0,9 Ватт

Кабель питания Smart Plug:

100 – 240 Вольт

50-60 Герц

7 Ватт

- a) Электрическая зубная щетка тип 3771 с зарядным устройством тип 3757.
- b) Электрическая зубная щетка тип 3771 с зарядным устройством тип 3755, с портативным зарядным устройством тип 3760 и сетевым блоком питания тип 492-5214
- c) Электрическая зубная щетка тип 3771 с зарядным устройством тип 3755 и сетевым блоком питания тип 492-5214.
- d) Электрическая зубная щетка тип 3771 с зарядным устройством тип 3757, с портативным зарядным устройством тип 3760 и сетевым блоком питания тип 492-5214.

Примечание: Описание зависит от приобретенной модели.

Класс защиты от поражения электрическим током: II и III

Ласкаво просимо у світ Oral-B!

Перш ніж користуватися нашою зубною щіткою, будь ласка, прочитайте інструкцію і збережіть це керівництво

ЦЕ ВАЖЛИВО

- Час від часу перевіряйте весь продукт/ шнури / аксесуари на відсутність ушкоджень. Пошкоджена або не функціонуюча деталь не повинна далі використовуватися. При ушкодженні продукту, аксесуарів або шнурів зверніться в сервісний центр Oral-B. Не ремонтуйте продукт самостійно і не вносьте в нього змін. Це може спровокувати займання, ураження електричним струмом або інші ушкодження.
- Не рекомендується використовувати дітям до 3 років. Діти та особи з обмеженими фізичними, сенсорними або розумовими здібностями або недостатнім досвідом можуть використовувати пристрій після навчання безпечному його використанню і роз'яснення можливих ризиків.
- Чищення й обслуговування продукту не повинні здійснюватися дітьми.
- Не давайте дітям грати з пристроєм.

- Використовуйте цей пристрій лише за призначенням. Не використовуйте аксесуари/ змінні насадки, не рекомендовані виробником. Використовуйте лише зарядний пристрій, що входить до комплектації.

УВАГА

- Уникайте потрапляння зарядного пристрою / зарядної станції, кабелю живлення Smart Plug або подорожного футляра з функцією заряджання у воду або іншу рідину і не розміщуйте їх там, звідки вони можуть випадково впасти у ванну чи раковину. У разі потрапляння цих пристроїв у воду не намагайтеся дістати їх. негайно відключіть їх від мережі.
- Акумулятор пристрою не підлягає заміні. Не відкривайте і не розбирайте пристрій. Для переробки акумулятора утилізуйте пристрій цілком відповідно до приписів з охорони довкілля, що діють у вашій місцевості. Порушення цілісності рукоятки пошкодить пристрій і приведе до припинення гарантії.
- Під час відключення від електромережі завжди тримайтеся за штекер, а не за шнур. Не торкайтеся штекера шнура електромережі вологими руками. Це може призвести до ураження електричним струмом. Якщо ви проходите курс лікування від будь-якого захворювання ротової порожнини, перед використанням щітки проконсультуйтеся зі своїм стоматологом.
- Ця зубна щітка призначена для особистого користування. Не передбачено її застосування більш ніж одним пацієнтом у стоматологічній практиці або клініці.
- Використовуйте лише зарядний пристрій і/або спеціальний кабель живлення (Smart Plug) із вбудованим безпечним джерелом живлення наднизької напруги, що додаються до пристрою. Щоб уникнути ураження електричним струмом, не змінюйте і не розбирайте жодні частини зарядного пристрою.

За наявності на зарядній станції або портативному зарядному футлярі маркування -C 492-5214 використовуйте лише кабель живлення Smart Plug від Braun/Oral-B з аналогічним маркуванням.

- Можливе від'єднання дрібних деталей, зберігайте в недоступному для дітей місці.

Щоб уникнути несправності насадки, яка може становити небезпеку удушення дрібними деталями або пошкодження зубів:

- Перед кожним використанням переконатися, що насадка щільно прилягає до ручки. Припиніть використання зубної щітки, якщо насадка не прилягає належним чином до ручки. Ніколи не використовуйте пристрій без насадки.
- Якщо зубна щітка падала на підлогу, перед наступним використанням замініть насадку, навіть за відсутності видимих пошкоджень.
- Замінюйте насадку кожні 3 місяця або частіше у разі сильного зносу.
- Ретельно очищуйте насадку після кожного використання (див. розділ «Рекомендації щодо очищення»). Правильне очищення сприяє безпеці використання зубної щітки та подовженню терміну її служби.

Важливі відомості

- Ваша зубна щітка Oral-B може підключитися до вашого смартфона (детальніше див. «Підключення зубної щітки до смартфона»).
- Щоб уникнути електромагнітних перешкод і/або проблем сумісності, вимкніть технологію *Bluetooth* на ручці зубної щітки (5), перш ніж використовувати її в місцях, де діють обмеження, наприклад, літаки та спеціально позначені зони в лікарнях.
- Для вимкнення *Bluetooth* водночас натискайте й утримуйте протягом 2 секунд кнопку «Увімкн./вимкн.» (3) і кнопку переключення режиму (4), доки не згасне індикатор *Bluetooth* (7). Щоб увімкнути *Bluetooth* знову, виконуйте ті ж самі дії.
- Якщо ви користуетесь кардіостимулятором, не піднімайте до нього зубну щітку ближче ніж на 15 сантиметрів.

Якщо ви помітили, що з'явилися перешкоди, вимкніть технологію *Bluetooth*.

Опис та комплектність

- 1 Голівка щітки
- 2 Smart Ring
- 3 Кнопка «вимк./увімк.»
- 4 Кнопка перемикання режиму
- 5 Рукотка
- 6 Дисплей режиму чищення
- 7 Індикатор *Bluetooth*®
- 8 Дисплей рівня заряду

Аксесуари (залежить від моделі):

- 9 Зарядний пристрій
- 10 Тримач для насадок
- 11 Контейнер для насадок із захисною Кришкою
- 12 Дорожній зарядний модуль
- 12a Світловий індикатор заряджання
- 12b USB-роз'єм
- 12c Роз'єм для шнура живлення
- 12d Внутрішня сторона кришки з підставкою для смартфона
- 12e Знімний внутрішній шар
- 13 Кабель живлення Smart Plug
- 14 Зарядна станція (зі зйомним кабелем)
- 15 Косметичка
- 16 Дорожній футляр
- 17 Чохол для зарядного пристрою

Примітка: вміст може відрізнитися в залежності від придбанної моделі.

Технічні характеристики

Припустиму напругу вказано на маркуванні / нижній частині пристрою.
Рівень шуму: 68 дБ (А)

Зарядка та використання

Ваша зубна щітка має водонепроникну рукотку і розроблена для безпечного використання у ванні.

- Ви можете почати користуватися зубною щіткою відразу або після недовготривалої зарядки, розташувавши її на базовому зарядному пристрої (9) або станції підзарядки (14), які підключено до електромережі. Використовуйте зарядну станцію (14) із кабелем жив-

лення Smart Plug (13), що входить до комплектації (зображення В). Тільки кабель живлення Smart Plug підходить до мережевої напруги будь-якого діапазону (100 – 240 В).

Примітка: в разі якщо батарея розряджена повністю (світловий індикатор рівня заряду на дисплеї (8) не світиться під час заряджання, або ж прилад не реагує на натискання кнопки вкл./викл. (3)), необхідно заряджати його не менше 30 хвилин.

- Рівень заряду акумулятора відображається на екрані (8). Блимаючі лампочки свідчать про те, що акумулятор заряджається (рисунок ①); після закінчення зарядки лампочки гаснуть. Повна зарядка триває близько 12-ти годин і забезпечує щонайменше 2 тижні роботи щітки в разі регулярного використання (по 2 хвилини двічі на день). Примітка: При дуже низькому рівні заряду світловий індикатор мерехтіння може увімкнутися не відразу – це займе до 30-ти хвилин.
- При низькому заряді акумулятора на дисплеї рівня заряду починає мерехтати червоний світловий індикатор і знижується швидкість мотора. При повній розрядці мотор зупиниться; для одноразового над-мірної використання потрібно буде заряджати пристрій не менше 30-ти хвилин.
- Ви можете постійно тримати рукоятку на підключеному до мережі зарядному пристрої, щоб підтримувати повний заряд; пристрій захищений від надмірної зарядки.

Примітка: Для кращого функціонування зберігайте рукоятку щітки при кімнатній температурі.

Увага: Не піддавайте рукоятку дії високих температур вище 50°C.

Використання вашої зубної щітки

Техніка чищення зубів

Намочіть голівку щітки і нанесіть будь-яку зубну пасту. Щоб не допустити розбризування, піднесіть голівку щітки до зубів, перш ніж натиснути кнопку на рукоятці (рисунок ②). Якщо ви використовуєте одну з насадок Oral-B зі зворотно-обер-

тальними рухами, повільно переміщайте її від зуба до зуба, затримуючись на поверхні кожного на декілька секунд. Незалежно від використовуваної насадки розпочинайте чищення із зовнішньої сторони зубів, перейдіть на внутрішню сторону і потім очистіть жувальні поверхні. Прайділіть однакову увагу всім чотирьом квадрантам ротової порожнини. Ви можете також проконсультуватися із стоматологом або фахівцем з гігієни порожнини рота з приводу найбільш відповідної вам техніки.

У перші дні використання будь-якої елек-тричної зубної щітки ваші ясна можуть трохи кровоточити. Звичайно це явище припиняється через кілька днів. Якщо кровоточивість ясен зберігається протягом двох тижнів, зверніться до стоматолога/гігієни чи фахівця з гігієни світлового порожнини рота. Якщо у вас висока чутливість зубів і/або ясен, Oral-B рекомендує використовувати режим «Sensitive» (можливо, в комбінації з насадкою Oral-B «Sensitive»).

Smart Ring

Ваша зубна щітка оснащена технологією Smart Ring («розумне кільце»), функціонал якої різний в залежності від кольору світлового роз-бризування сигналу: Білий (за замовчуванням) = індикатор роботи і візуальний таймер (обрати інший колір можна в налаштуваннях додатка Oral-B™) червоний = індикатор датчика тиску синій = індикатор підключення Bluetooth®

Таймер

Коротким переривчастим звуковим сигналом і блимаючим світловим індикатором кільця Smart Ring кожні 30 секунд таймер подає сигнал для переходу до наступного квадранту ротової порожнини (зображення ③). Довгий переривчастий звуковий сигнал і блимаючий світловий індикатор свідчить про закінчення рекомендованого стоматологами 2-хвилинного чищення зубів.

Таймер запам'ятовує минулий час навіть у разі короткочасного відключення щітки в процесі використання. Обнуління таймера відбувається в разі паузи довше 30 секунд, короткочасного натискання на

кнопку вибору режиму (4) під час паузи або розташування зубної щітки на підключеному до мережі зарядному пристрої.

Примітка: Під час використання деяких функцій додатка Oral-B™ таймер може бути деактивовано.

Примітка: Налаштувати таймер можна також за допомогою додатка Oral-B™.

Датчик тиску

У разі надмірного натискання на зубну щітку кільце Smart Ring (2) спалахує червоним кольором, що вказує на необхідність знизити тиск. У разі постійного надмірного тиску довше 5 секунд Smart Ring (2) починає швидко блимати.

Окрім цього, голівка зубної щітки припинить пульсувати коливання, а швидкість її обертання зменшиться (у режимах «Щоденне чищення», «Професійне чищення» і «Чутливий») (зображення ③). Періодично перевіряйте дію датчика тиску, обережно натискаючи на зубну щітку під час використання.

Примітка: Під час використання деяких функцій додатка Oral-B™ датчик тиску може бути деактивовано.

Режими роботи (залежно від моделі)

Ваша зубна щітка пропонує різні режими чищення зубів. Вибраний режим відображається на дисплеї режиму (6) на рукоятці щітки (окрім режиму «Щоденне чищення»):

«**Щоденне чищення**» – стандартний режим для щоденного очищення

«**Професійне чищення**» – для відчуття незвичайної чистоти (велика частота рухів).

«**Делікатне чищення**» – м'яке, але ретельне очищення чутливих ділянок.

«**3D White**» – полірування для періодичного або щоденного застосування.

«**Догляд за яснами**» – м'який масаж ясен.

«**Гігієна язика**» – очищення язика для періодичного або щоденного застосування.

Для роботи в режимі «Гігієна язика» ми рекомендуємо використовувати насадку «Sensitive». Чистити язик ви можете із застосуванням зубної пасти або без.

Почистіть всю поверхню язика м'якими систематичними рухами.

Рекомендований час – 20 секунд, його закінчення відзначається блимаючим

світловим сигналом Smart Ring.

Ваша зубна щітка автоматично починає роботу в останньому вибраному режимі. Щоб переключитися на інший режим, послідовно натискайте кнопку вибору режиму під час використання щітки (рисунок ④). Щоб повернутися в режим «Щоденне чищення» з будь-якого іншого, натисніть і утримуйте кнопку вибору режиму (4).

Примітка: Обрати режим також можна в додатку Oral-B™.

Змінні насадки

Oral-B пропонує вам різноманітний вибір змінних насадок, що підходять до вашої рукоятки Oral-B.

Наші **насадки зі зворотно-обертальними рухами** використовуються для точного очищення кожного зуба.



Насадка Oral-B CrossAction

Найпросунутіша з наших насадок. Зрізані під кутом щетинки для точного чищення. Знімає й усуває зубний наліт.



Насадка Oral-B FlossAction

Мікропульсуючі щетинки дозволяють добитися ефективного видалення нальоту в просторі між зубами

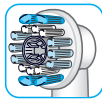

Насадка Oral-B 3D White

Спеціальний полірувальний ковпачок для природного відбілювання зубів. Не підходить для використання дітьми до 12 років.

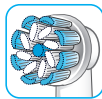

Насадка Oral-B Sensi Ultrathin

являє собою комбінацію звичайних щетинок для чищення поверхні зубів і ультратонких щетинок для чищення ділянок уздовж лінії ясен.

Більша частина насадок Oral-B оснащені світло-блакитними щетинками INDICATOR®, що дозволяють вам відстежувати необхідність заміни насадки.

При ретельному чищенні зубів двічі на день протягом двох хвилин щетинки вицвітають наполовину приблизно за три місяці, демонструючи необхідність зміни насадки. Якщо щетинки обтріпалися до того, як колір зблід, можливо, ви занадто сильно натискаєте на щітку при чищенні. Ми не рекомендуємо використовувати насадки Oral-B «FlossAction» і Oral-B «3D White», якщо ви носите брекети. Для очищення зубів навколо скоб і брекет-систем спеціально розроблена насадка Oral-B «Ortho».

Підключення зубної щітки до смартфона

Додаток Oral-B™ доступний для смартфонів на базі операційних систем iOS і Android. Його можна завантажити безкоштовно в магазині App Store^(SM) і Google Play™. В ручку зубної щітки вбудовано датчики, які сумісно з функцією «розпізнавання зони чищення» в додатку допомагають визначити, які ділянки необхідно очистити і протягом якого часу.

Додаток Oral-B™ також дозволяє відстежувати прогрес під час чищення зубів, отримувати персональні рекомендації та обирати індивідуальні налаштування зубної щітки.

- Запустіть додаток Oral-B™. Він допоможе вам налаштувати з'єднання через *Bluetooth*. Інструкції також можна знайти в налаштуваннях додатка (Налаштування -> Зубна щітка). Примітка. Функціонал додатка Oral-B™ обмежено, якщо у вашому смартфоні вимкнено технологію з'єднання через *Bluetooth* (інструкції з її підключення див. в керівництві з користування смартфоном).
- Усі інструкції з використання додатка відображатимуться у вашому смартфоні.
- Якщо на ручці зубної щітки активовано технологію з'єднання через *Bluetooth*, то на дисплеї загориться індикатор *Bluetooth* (7). Після встановлення з'єднання зубної щітки з додатком відбудеться одноразове блимання кільця Smart Ring (2).
- Під час чищення зубів тримайте смартфон на близькій відстані (в межах

5 метрів). Переконайтесь у тому, що його надійно розташовано в сухому місці.

Примітка. Для встановлення з'єднання із зубною щіткою, ваш смартфон повинен підтримувати *Bluetooth 4.0* (або пізнішу версію) *Bluetooth Smart*. Перелік сумісних смартфонів доступний в магазині App Store^(SM) чи Google Play™.

Увага! Зверніться до керівництва користувача вашого смартфона за інформацією щодо можливості використання смартфона/зарядного пристрою у ванній кімнаті.

Рекомендації по догляду за щіткою

Після чищення зубів промийте насадку під проточною водою, не вмийкаючи зубної щітки. Вимкніть щітку та зніміть насадку. Окремо вмийте ручку та насадку, витріть їх насухо та знову зберіть. Відключіть базовий зарядний пристрій/зарядну станцію від мережі перед їх очищенням (зображення 6).

Дозволяється лише протирати вологою тканинною серветкою: базовий зарядний пристрій (9), зарядну станцію (14), чохол для зарядного пристрою (17), подорожній футляр із функцією заряджання (12), базовий подорожній футляр (16) і кабель живлення Smart Plug (13).

Можна мити в посудомийній машині: тримач для насадок (10), контейнер для насадок і захисну кришку (11), зйомний внутрішній шар (12e) подорожнього футляра з функцією заряджання (зображення B3). Можливе ручне прання: косметичка (15), лише в теплій воді (30°C–40°C).

Аксесуари (в залежності від моделі)

Тримач для смартфона

- Щоб зарядити ручку зубної щітки (5), помістіть її на виступ подорожнього футляра з функцією заряджання (12) і під'єднайте його до електромережі за допомогою шнура живлення Smart Plug (13), що входить до комплектації. Шнур живлення Smart Plug підходить до мережевої напруги будь-якого діапазону (100 – 240 В).

- Блимаючий світловий індикатор (12a) подорожного футляра з функцією заряджання свідчить про те, що триває процес зарядки. Наприкінці повної зарядки ручки зубної щітки індикатор вимикається. Повна зарядка зазвичай триває 12 годин (зображення B1). Примітка: Коли подорожній футляр з функцією заряджання під'єднаний до мережі, можливе використання USB-роз'єму (12b) для зарядки іншого електричного пристрою. Ручку зубної щітки можна заряджати лише через шнур живлення Smart Plug (13) (12c), але не через USB-роз'єм.
- На внутрішній стороні кришки подорожного футляра наявна вбудована підставка для смартфона (12d), на якій можна розмістити смартфон під час чистки зубів (зображення B2). Перед використання впевніться в тому, що телефон підходить до підставки та добре зафіксований.
- **Очищення:** Зйомний внутрішній шар (зображення B3) (12e) подорожного футляра можна мити в посудомийній машині (зображення ⑤). Внутрішній футляр очищується лише вологою тканинною серветкою. Перед тим як знову зібрати подорожній футляр і помістити в нього зубну щітку/насадку, переконайтеся в тому, що всі деталі повністю сухі.

Примітка: У разі появи на поверхні подорожного футляра плям їх слід негайно витерти. Зберігати футляр у чистому сухому місці.

Зверніться до керівництва користувача вашого смартфона за інформацією щодо можливості використання смартфона/зарядного пристрою у ванній кімнаті.

Косметичка / Чохол для зарядного пристрою / Базовий подорожній футляр

Зберігайте чисту й суху щітку з насадками в базовому подорожному футлярі (16), який слід поміщати в косметичку (15) (зображення C).

Зберігайте зарядний пристрій / зарядну станцію в чохлі для зарядного пристрою (17) (зображення D).

Очищення: У разі появи на поверхні плям їх слід негайно витерти. Косметичку слід прати вручну в теплій воді (30 °C–40 °C). Базовий подорожній футляр і чохол для

зарядного пристрою слід протирати вологою тканинною серветкою (зображення ⑤). Зберігати в чистому сухому місці.

В інструкцію можуть бути внесені зміни без повідомлення.

Утилізація

Продукт містить акумулятори і/або електро побутові відходи, що підлягають вторинній переробці. На користь захисту довкілля, не викидайте його разом із домашнім сміттям. Утилізація може бути здійснена у пунктах збору електро побутових відходів Вашої країни.



Гарантія

На виріб розповсюджується обмежена гарантія протягом двох років із дати придбання. Під час гарантійного періоду ми безкоштовно усунемо будь-які виробничі дефекти (матеріалів або збірки) шляхом ремонту чи заміни всього виробу на наш розсуд. Залежно від наявності, ми маємо право надати вам виріб іншого кольору або еквівалентної моделі. Ця гарантія поширюється на всі держави, в які пристрій поставляється компанією Braun або призначеним нею дистрибутором. Гарантія не покриває пошкоджень, що виникли в результаті неправильного використання або нормального зносу продукту, особливо в тому, що стосується насадок, а також дефектів, що надають незначний вплив на роботу пристрою.

Продукт знімається з гарантії, якщо ремонт здійснюється не уповноваженими на це особами або використовувалися не оригінальні запасні частини Braun. Пристрій оснащений схваленим модулем радіозв'язку *Bluetooth Smart*. Неможливість встановити з'єднання *Bluetooth Smart* з окремими моделями смартфонів не покривається гарантією, якщо модуль *Bluetooth-радіозв'язку* пристрою не пошкоджений.

Гарантія на пристрої *Bluetooth* надається виробниками таких пристроїв, а не Oral-B. Oral-B ніяким чином не впливає і не дає рекомендацій виробникам таких пристроїв і, отже, не несе відповідальності за

число пристроїв, сумісних з нашими системами *Bluetooth*.

Oral-B зберігає за собою право без попереднього повідомлення вносити будь-які технологічні модифікації або зміни в реалізацію системи окремих елементів пристрою, його інтерфейс або структуру меню, які вважатиме необхідними для належного функціонування цих систем.

Для здійснення гарантійного обслуговування передайте або направте пристрій в повній комплектації і з додатком товарного чека в авторизований Центр обслуговування споживачів Oral-B Braun.

Інформація

Модуль радіозв'язку *Bluetooth*®

Незважаючи на те, що Oral-B підтримує всі зазначені функції пристрою *Bluetooth*, ми не можемо гарантувати 100% надійність підключення та роботи радіозв'язку. Ефективність роботи і надійність підключення безпосередньо залежать від характеристик кожного конкретного пристрою *Bluetooth*, версії програмного забезпечення, встановленої на пристрої *Bluetooth* операційної системи і норм безпеки, встановлених компанією-виробником. Oral-B суворо дотримується стандарту *Bluetooth*, згідно з яким пристрої *Bluetooth* можуть підключатися і функціонувати у взаємодії із зубними щітками Oral-B.

Однак, якщо виробник пристрою не дотримується цього стандарту, це може вплинути на сумісність і роботу пристроїв *Bluetooth* і спровокувати складності для користувача. Прохання враховувати, що встановлене на пристрої *Bluetooth* програмне забезпечення може суттєво впливати на можливість підключення і якість роботи.

1) Гарантія – винятки та обмеження

Обмежена гарантія поширюється тільки на нові продукти, вироблені компанією The Procter & Gamble Company («P&G»), її філіями та дочірніми компаніями («P&G») або для них і відмічені торговою маркою, товарним знаком або логотипом Braun/Oral-B. Обмежена гарантія не поширюється на товари, які не відносяться до P&G, в тому числі апаратне і програмне забезпечення. P&G не несе відповідальності за пошкодження або втрату про-

грам, даних та інших відомостей, що зберігалися на будь-яких носіях, вбудованих в продукт, або будь-якого продукту або деталі, що не вироблені P&G або для неї і які не підпадають під обмежену гарантію.

Ця обмежена гарантія не поширюється на (i) пошкодження, викликані нещасним випадком, порушенням встановлених правил експлуатації, недбалим або неправильним використанням або застосуванням пристрою, а також пошкодження продуктів, не вироблених P&G або для неї; (ii) пошкодження, викликані сервісним обслуговуванням, здійсненим іншими особами, крім Braun і авторизованих Braun сервісних центрів; (iii) продукти і запасні частини, модифіковані без письмового дозволу P&G і (iv) пошкодження, викликані використанням або неможливістю використання підставки для смартфона Oral-B, тримача для смартфона або дорожнього зарядного футляру («Аксессуары»).

2) Використання тримача для смартфона

Аксессуары, що входять до комплекту Oral-B, дозволяють вам зручно розмістити ваш смартфон при використанні програми Oral-B. Перед першим використанням випробуйте різні положення смартфона в тримачі Oral-B і виберіть найкраще. Переконайтеся, що смартфон не впаде і не розіб'ється. Не використовуйте аксессуар в автомобілі.

ОБМЕЖЕННЯ ВІДПОВІДАЛЬНОСТІ

У МЕЖАХ, ДОПУСТИМИХ ЗГІДНО З ЧИННИМ ЗАКОНОДАВСТВОМ, НІ В ЯКОМУ ВИПАДКУ P&G, ЇЇ ДИСТРИБ'ЮТОРИ І ПОСТАЧАЛЬНИКИ НЕ НЕСУТЬ ВІДПОВІДАЛЬНОСТІ ПЕРЕД ВАМИ АБО ТРЕТЬОЮ СТОРОНОЮ ЗА БУДЬ-ЯКОГО РОДУ ПРЯМІ, НЕПРЯМІ, ПОБІЧНІ, ФАКТИЧНІ, ШТРАФНІ ЗБИТКИ БУДЬ-ЯКОЇ ПРИРОДИ, ЩО ВИНИКАЮТЬ В РЕЗУЛЬТАТІ ВИКОРИСТАННЯ АБО НЕМОЖЛИВОСТІ ВИКОРИСТАННЯ АКЕСУАРІВ ORAL-B, В ТОМУ ЧИСЛІ, БЕЗ ОБМЕЖЕННЯ, ПОРАНЕННЯ ЛЮДЕЙ, ЗБИТКУ, НАНЕСЕНОГО МАЙНУ, ЗНЕЦІНЮВАННЯ ПРОДУКТІВ СТОРОННЬОГО ВИРОБНИКА, ЩО ВИКОРИСТОВУЮТЬСЯ В АБО СПІЛЬНО З АКЕСУАРАМИ ORAL-B, ВТРАТУ ЕКСПЛУАТАЦІЙНИХ ЯКОСТЕЙ АКЕСУАРАМИ ORAL-B АБО ПРОДУКТАМИ СТОРОННЬОГО ВИРОБНИКА, ВИКОРИСТОВУВАНИМИ В АБО СПІЛЬНО

З АКСЕСУАРАМИ ORAL- B, В ТОМУ ЧИСЛІ В РАЗІ ПОПЕРЕДНЬОГО ПОВІДОМЛЕННЯ P&G ПРО МОЖЛИВІСТЬ ТАКОГО РЕЗУЛЬТАТУ. БЕЗ ШКОДИ ВИЩЕВИКЛАДЕНОМУ ВИ РОЗУМІЄТЕ І ВИЗНАЄТЕ, ЩО P&G НЕ НЕСЕ БУДЬ-ЯКОЇ ВІДПОВІДАЛЬНОСТІ ЗА ШКОДУ АБО РУЙНУВАННЯ БУДЬ-ЯКИХ ПОБУТОВИХ ЕЛЕКТРОННИХ ПРИСТРОЇВ ЧИ МАЙНА ТРЕТІХ ОСІБ, ЩО МІСТЯТЬСЯ В АБО ВИКОРИСТОВУВАНИХ СПІЛЬНО З АКСЕСУАРАМИ ORAL-B, А ТАКОЖ ЗА ВТРАТУ ДАНИХ, ЩО МІСТИЛИСЯ В ЗГАДАНИХ ПРИСТРОЯХ. НІ В ЯКОМУ ВИПАДКУ ГРОШОВЕ ВІДШКОДУВАННЯ З БОКУ ORAL-B НЕ МОЖЕ ПЕРЕВИЩУВАТИ ФАКТИЧНУ ВАРТІСТЬ ПРОДУКТУ, СПЛАЧЕНУ ПРИ ЙОГО ПРИДБАННІ.

Гарантія на змінні насадки

Пристрій знімається з гарантії Oral-B, якщо пошкодження електричної акумуляторної рукоятки пристрою відбулося в результаті використання змінних насадок іншого виробника.

Oral-B не рекомендує використання змінних насадок інших виробників.

- Oral-B не може контролювати якість таких насадок і, отже, гарантувати якісну чистку зубів при їх застосуванні, про що повідомляє при первинній купівлі електричної акумуляторної рукоятки.
- Oral-B не може гарантувати сполучуваність рукоятки Oral-B зі змінними насадками інших виробників.
- Oral-B не може прогнозувати довгостроковий вплив використання змінних насадок інших виробників на ступінь зносу рукоятки.

Всі змінні насадки Oral-B мають відповідний логотип і відповідають високим стандартам якості Oral-B. Oral-B не продає змінні насадки або запасні частини рукоятки під іншими назвами.

Усунення несправностей

Проблема	Можлива причина	Спосіб усунення
Додаток		
Щітка не працює (працює не належним чином) з додатком Oral-B™	<ol style="list-style-type: none"> 1. Додаток Oral-B™ закрито. 2. У смартфоні вимкнено технологію <i>Bluetooth</i>. 3. На ручці зубної щітки відключено технологію <i>Bluetooth</i>; індикатор <i>Bluetooth</i> (7) відключено. 4. Перервано <i>Bluetooth</i>-з'єднання зі смартфоном. 5. Ваш смартфон не підтримує <i>Bluetooth</i> 4.0 (або пізнішої версії) / <i>Bluetooth</i> Smart. 6. Ручка зубної щітки знаходиться на підключеному до мережі зарядному пристрої. 7. Версія додатка Oral-B™ застаріла. 	<ol style="list-style-type: none"> 1. Відкрийте додаток Oral-B™. 2. Увімкніть технологію <i>Bluetooth</i> у смартфоні (див. керівництво з користування смартфоном). 3. Увімкніть <i>Bluetooth</i>, водночас натиснувши й утримуючи протягом 2 секунд кнопку «Увімкн./вимкн.» (3) і кнопку переключення режиму (4), доки не включиться індикатор <i>Bluetooth</i> (7). 4. Ще раз установіть з'єднання між зубною щіткою і смартфоном за допомогою налаштувань додатка. Під час чищення зубів тримайте смартфон на близькій відстані від зубної щітки. 5. Для з'єднання з ручкою ваш смартфон повинен підтримувати <i>Bluetooth</i> 4.0 (або пізнішої версії) / <i>Bluetooth</i> Smart. Перелік сумісних смартфонів можна знайти в магазині App Store^(SM) або Google Play™. 6. Технологія <i>Bluetooth</i> вимикається, коли ручка знаходиться на підключеному до мережі зарядному пристрої. 7. Завантажте останню версію додатка Oral-B™.
Повернення до заводських налаштувань.	Необхідний вихідний функціонал мобільного додатку.	Натисніть і утримуйте кнопку вмикання/вимикання (3) протягом 10 секунд, поки всі світлові індикатори не блимнуть двічі одночасно.
ЗУБНА ЩІТКА		
Щітка не працює (при першому використанні)	Низький рівень заряду акумулятора; немає світлової індикації	Заряджайте мінімум півгодини.
Короткий переривчастий звуковий сигнал / блимаючий світловий індикатор через 2 хвилини, або на ручці зубної щітки не працює таймер.	Таймер було змінено/відключено в додатку.	Змініть налаштування таймера в додатку або скиньте налаштування до заводських (див. «Можливі проблеми в додатку»).

Щітка не заряджається.	<ol style="list-style-type: none"> 1. Дуже низький заряд батареї. 2. Температура навколишнього середовища не відповідає діапазону, необхідному для зарядки (нижче 0 °C або вище 60 °C). 	<ol style="list-style-type: none"> 1. Індикатор заряду може не відразу почати блимати, на це знадобиться до 30 хвилин. 2. Рекомендована температура навколишнього середовища для зарядки акумулятора від 5 °C до 35 °C.
------------------------	---	---

КОМПЛЕКТАЦІЯ

Заряджання пристроїв, що підключено за допомогою USB-роз'єму в подорожньому футлярі з функцією заряджання, не відповідає очікуванням.	Для оптимального заряджання пристрою, що підключено за допомогою USB-роз'єму, може знадобитися джерело живлення виробника.	Для ефективнішого заряджання пристрою, що підключено за допомогою USB, використовуйте оригінальне джерело живлення.
---	--	---

Акумуляторну зубну щітку оснащено радіомодулем, який працює в діапазоні від 2,4 до 2,48 ГГц із максимальною потужністю 1 мВт.

Таким чином, компанія Braun GmbH заявляє, що радіобладнання типів 3771, 3765, 3754, 3764, 3762 та 3767 відповідає вимогам Директиви 2014/53/ЄС. Повний текст декларації відповідності ЄС доступний за адресою: www.oralb.com/ce.

Виготовлено в Німеччині

Код дати випуску:

Рік і тиждень випуску зазначено у виробничому коді на маркуванні / нижній частині пристрою.

Базовий зарядний пристрій або ручка зубної щітки: Знайдіть виробничий код (мінімум 10 символів), що починається з літери.

Перша цифра коду відповідає року випуску. Наступні дві цифри вказують на тиждень випуску.

Наприклад, цифри «809» означають, що товар було випущено на 9-му тижні 2018 року.

Зарядна станція, кабель живлення Smart Plug і подорожній футляр із функцією заряджання: Знайдіть виробничий код (мінімум 5 символів). Перші дві цифри відповідають року випуску. Наступні дві цифри вказують на тиждень випуску. Наприклад, цифри «1809» означають, що

товар було випущено на 9-му тижні 2018 року.

Виготовлено Проктер енд Гембл Меньюфекчурінг ГмбХ у Німеччині: Procter & Gamble Manufacturing GmbH, Baumhofstr. 40, 97828 Marktheidenfeld, Germany

(UA) Адреса в Україні: ТОВ «Проктер енд Гембл Трейдінг Україна», Україна, 04070, м.Київ, вул. Набережно-Хрещатицька, 5/13, корпус літ. А. Тел. (0-800) 505-000. www.pg.com.ua

Гарантійний термін/термін служби: 2 роки. Додаткову інформацію про сервісні центри Braun в Україні можна отримати за телефоном гарячої лінії, а також на сервісному порталі виробника в інтернеті – www.service.braun.com

Зарядний пристрій:
220-240 V/Вольт
50-60 Hz/Герц

0,9 W/Ватт
Кабель живлення Smart Plug:
100 – 240 V/Вольт
50-60 Hz/Герц
7 W/Ватт

Обладнання відповідає вимогам Технічного регламенту обмеження використання деяких небезпечних речовин в електричному та електронному обладнанні.

- a) Електрична зубна щітка типу 3771 із зарядним пристроєм типу 3757.
- b) Електрична зубна щітка типу 3771 із зарядною станцією типу 3755, подорожнім футляром із функцією заряджання типу 3760 і джерелом живлення типу 492-5214.
- c) Електрична зубна щітка типу 3771 із зарядною станцією типу 3755 і джерелом живлення типу 492-5214.
- d) Електрична зубна щітка типу 3771 із зарядною станцією типу 3757, подорожнім футляром із функцією заряджання типу 3760 і джерелом живлення типу 492-5214.

Примітка: Опис залежить від придбаної моделі.



001

У рідкісних випадках зубна щітка може вимкнутися через джерела електромагнітних полів у діапазоні від 621 до 714 МГц, що знаходяться поруч. Це не шкодить вашій зубній щітці; просто увімкніть її знову та продовжуйте чищення.

Пайдалану жөніндегі нұсқаулық

Oral-B әлеміне қош келдіңіз!

Біздің тіс щеткамызды пайдаланбас бұрын, нұсқауларды оқуыңызды және осы нұсқаулықты сақтауыңызды өтінеміз.

МАҢЫЗДЫ

- Уақыт өте келе бүкіл өнімді/сымдарды/аксессуарларды зақымданулардың болмауына тексеріңіз. Зақымдалған немесе ақаулы құрылғыны ешқашан қолданбаңыз. Құрылғы, аксессуарлар немесе желілік сым зақымдалған болса, Oral-B сервистік орталығына апарыңыз. Құрылғыға өзіндік жөндеу жасауға немесе өзгерістер енгізу тыйым салынады. Бұл тұтануға, тоқ соғуға немесе жарақаттануға әкелуі мүмкін.
- 3 жасқа дейінгі балалардың қолдануы ұсынылмайды. Балалар және дене, сезу немесе ақыл-ой қабілеттері шектелген я болмаса сәйкес тәжірибесі мен білімі жеткіліксіз адамдар осы тіс щеткасын тек қауіпсіздігіне жауапты адамның қадағалауымен немесе құрылғыны қауіпсіз қолдану туралы нұсқаулар алса және оның ықтимал қаупін ұғынса ғана пайдалана алады.

- Балалар тіс қылсабын тазаламауы және бөлшектемеуі тиіс.
- Балалар құрылғымен ойнамауы тиіс.
- Бұл құрылғыны осы нұсқаулықта сипатталғандай, тағайындалу мақсатына сәйкес пайдаланыңыз. Өндірушімен ұсынылмаған саптамаларды қолданбаңыз. Жиынтыққа кіретін зарядтау құрылғысын ғана қолданыңыз.

АБАЙЛАҢЫЗ

- Зарядтау құрылғысы/зарядтау стендін суға не сұйықтыққа түсірмеңіз және оларды ваннаға немесе шұңғылшаға байқаусыз құлап кетуі мүмкін жерге қоймаңыз. Суға түссе, бұл құрылғыларды алуға әрекеттенбеңіз. Оларды дереу желіден ажыратыңыз.
- Құрылғының аккумуляторын ауыстыруға болмайды. Құрылғыны утилизациялаудан басқа жағдайда ашпаңыз және бөлшектемеңіз. Аккумуляторды қайта өндеуге тапсыру үшін құрылғыны қоршаған ортаны қорғау саласындағы жергілікті заңнамаға сәйкес толық утилизациялаңыз. Тұтқа бүтіндігінің бұзылуы құрылғының зақымдалуына және кепілдіктің жойылуына әкеледі.
- Желіден өшіргенде сымнан емес, әрқашан желілік ашадан тартыңыз. Желілік ашаны ылғалды қолдармен ұстамаңыз. Бұл тоқ соғуына әкелуі мүмкін.
- Ауыз қуысының кез келген ауруынан емдеу курсың өтіп жатсаңыз, құрылғыны қолдану алдында стоматологпен кеңесіңіз.
- Бұл тіс щеткасы жеке қолдануға арналған және стоматологиялық тәжірибеде немесе клиникада бір емделушіден артық қолданылуға арналмаған.

- Жинаққа кіретін, кірістірілген өте төмен кернеудегі қауіпсіз қуат көзі бар зарядтау құрылғысын және/немесе арнайы қуат сымын (Smart Plug) пайдаланыңыз. Олардың қосалқы бөлшектерін ауыстырмаңыз немесе бөлшектемеңіз, бұл электр тоғының соғуына әкелуі мүмкін. Зарядтау станциясында/зарядтау функциясы бар тасымалдау қаптамасында  492-5214 белгісі тұрса, осындай белгі бар Braun/Oral-B (Smart Plug) қуат сымын ғана пайдаланыңыз.
- Майда бөлшектер ажырауы мүмкін; балалардың қолы жетпейтін жерде сақтаңыз. Сынған саптама майда бөлшектерден тұншығу немесе тістерді зақымдау қаупін тудыруы мүмкін.

Мұны болдырмау үшін:

- Әрбір қолдану алдында саптама тұтқаға тығыз тиіп тұрғанына көз жеткізіңіз. Саптама тұтқаға тиісінше тиіп тұрмаса, тіс щеткасын қолдануды тоқтатыңыз.
- Саптамасыз ешқашан қолданбаңыз.
- Тіс щеткасы құлаған болса, келесі қолдану алдында, тіпті көрінетін зақымдары жоқ болса да саптаманы ауыстырыңыз.
- Саптаманы үш ай сайын немесе тозуына сай жиірек ауыстырыңыз.
- Әрбір қолданудан кейін саптаманы мұқият тазалаңыз («Тазалау туралы ұсыныстар» бөлімін қараңыз). Дұрыс тазалау тіс щеткасының қауіпсіздігін қамтамасыз етуге және оның қызмет көрсету мерзімін ұзартуға көмектеседі.

Маңызды мәліметтер

- Сіздің Oral-B тіс щеткаңыз сіздің Смартфоныңызға қосыла алады (толығырақ «Тіс щеткасын Смартфонға қосу» қараңыз).
- Радиокедергілерді және/немесе үйлесімділікке қатысты мәселелерді болдырмау үшін ұшақтар немесе ауруханалардағы арнайы белгіленген аймақтар сияқты шектеулері бар жерлерде пайдалану алдында щетканың тұтқасындағы (5) *Bluetooth* технологиясын өшіріңіз.
- *Bluetooth* технологиясын өшіру үшін «on/off» (3) түймесін режимді ауыстыру түймесін (4) *Bluetooth*

индикаторы (7) өшкенше 2 секунд бірге басып тұрыңыз. *Bluetooth* технологиясын қайта қосу үшін дәл сол әрекеттерді орындаңыз.

- Егер кардиостимуляторды пайдалансаңыз, оған қосылып тұрған тіс щеткасын 15 сантиметрден жақынырақ әкелмеңіз. Егер кедергілердің пайда болғанын байқасаңыз, *Bluetooth* технологиясын өшіріңіз.

Сипаттамасы және Жиынтықтылығы

- | | |
|---|---------------------------------|
| 1 | щетканың басы |
| 2 | Smart Ring |
| 3 | «Қосу/Өшіру» түймесі |
| 4 | Режимді ауыстырып-қосатын түйме |
| 5 | Сап |
| 6 | Тазалау режимінің дисплейі |
| 7 | <i>Bluetooth</i> ® индикаторы |
| 8 | Заряд деңгейінің дисплейі |

Аксессуарлар (Үлгіге байланысты)

- | | |
|-----|---|
| 9 | Негізгі зарядтау құрылғысы (бекітілген сымы бар) |
| 10 | Саптамаларға арналған ұстағыш |
| 11 | Қорғаныш қақпағы бар саптамаға арналған контейнер |
| 12 | Зарядтау функциясы бар тасымалдау қаптамасы |
| 12a | Аккумулятор зарядының жарықтық индикаторы |
| 12b | USB ұясы |
| 12c | Smart Plug қуат сымына арналған ұя |
| 12d | Қақпақтың ішкі жағы (смартфонға арналған тіреуіш бар) |
| 12e | Алынбалы ішкі қабат |
| 13 | Smart Plug (қуат сымы) |
| 14 | Зарядтау станциясы (алынбалы кабелі бар) |
| 15 | Косметикалық қапшық |
| 16 | Негізгі тасымалдау қаптамасы |
| 17 | Зарядтау құрылғысына арналған қап |

Ескерту. Құрамындағы аксессуарлар модельге байланысты басқаша болуы мүмкін.

Техникалық сипаттамалары

Электрлік сипаттамалары құрылғының төменгі бөлігінен қараңыз.
Шу деңгейі: 68 дБ (А)

Зарядтау және қолдану

Тіс щеткаңыз су өтпейтін тұтқамен жабдықталған, қауіпсіз және ванна бөлмесінде қолдануға жарамды.

- Тіс щеткасын электр желісіне қосылған негізгі зарядтау құрылғысына (9) немесе зарядтау станциясына (14) орналастырып, дереу немесе қысқа уақыт зарядтаудан кейін пайдалануды бастауға болады.
Зарядтау станциясын (14) жиынтықтауға кіретін (B кескіні) Smart Plug қуат сымымен (13) бірге пайдаланыңыз. Smart Plug қуат сымы ғана кез келген диапазондағы (100–240 В) желілік кернеуге жарамды.
Ескерту. Егер аккумулятор заряды толық таусылса (дисплейдегі заряд деңгейінің жарықтық индикаторы (8) зарядтау барысында жанбайды немесе «Қосу/өшіру» (3) түймесін басқанда құрал жауап бермейді), ең азы 30 минут бойы зарядтау қажет.
- Аккумулятор зарядының деңгейі дисплейде көрсетіледі (8). Жыпылықтап тұрған шамдар аккумулятор зарядталып жатқанын көрсетеді (ⓐ/В кескіні); зарядтау аяқталғанда шамдар өшеді. Толық зарядтау шамамен 12 сағатқа созылып, щетканы жиі пайдалану жағдайында кемінде 2 апта жұмыс күйін қамтамасыз етеді (күніне 2 минуттан екі рет).
Ескерту. Зарядтың өте төмен деңгейінде шамдар дереу жыпылықтап бастауы мүмкін; бұған 30 минутқа дейін уақыт керек болуы мүмкін.
- Аккумулятордың заряды төмен болғанда, заряд деңгейінің дисплейінде қызыл түсті жарықтық индикаторы жыпылықтай бастап, мотордың жылдамдығы төмендейді.
Заряд толық біткенде мотор тоқтайды; бір реттік пайдалану үшін кемінде 30 минут зарядтау қажет.
- Қуатын толық деңгейде ұстап отыру үшін оның сабын электр қуатына қосылған қуаттау құрылғысында сақтауыңызға болады; аккумулятордың шектен тыс қуатталудан қорғалған.
Ескерту: Жақсы қызмет ету үшін щетканың сабын бөлме температурасында сақтаңыз.

Назар аударыңыз: Сапты 50 °C асатын жоғары температуралардың әсеріне ұшыратпаңыз.

Сіздің тіс щеткаңызды пайдалану

Тісті тазалау техникасы

Щетканың басын сулаңыз және кез келген тіс пастасын жағыңыз. Шашырауға жол бермеу үшін, саптағы түймеге баспас бұрын, щетканың басын тістерге жақындатыңыз (2 сур.). Oral-B қайтымды-айналма саптамаларын пайдаланған кезде, басым бір тістен екінші тіске баяу қозғалта отырып, әр тістің бетінде бірнеше секунд ұстап тұрыңыз.
Кез келген саптаманы пайдаланған кезде, тазалауды алдымен сыртынан бастаңыз, одан кейін ішін тазалаңыз. Ақтық кезеңде тістердің шайнайтын беттерін тазалаңыз.
Ауыз қуысының барлық төрт квадрантына бірдей көңіл бөліңіз. (3 сур.). Сіз сондай-ақ стоматологыңызбен немесе ауыз қуысының гигиенасы жөніндегі маманмен сіз үшін аса жарамды техника жайлы кеңесе аласыз.

Кез келген электрлік тіс щеткасын пайдаланудың алғашқы күндерінде сіздің қызыл иегіңіз аздап қанауы мүмкін.
Әдетте бұл құбылыс бірнеше күннен кейін басылады. Егер қызыл иектің қанауы екі апта бойы сақталса, стоматологқа немесе ауыз қуысының гигиенасы жөніндегі маманға жүгініңіз. Егер сіздің тістеріңіздің және/немесе қызыл иектеріңіздің сезімталдығы жоғары болса, Oral-B «Sensitive» режимін пайдалануды ұсынады (Oral-B «Sensitive» саптамасымен қисындастырылуы ықтимал)

SmartRing

Сіздің тіс щеткаңыз SmartRing («ақылды сақина») технологиясымен жабдықталған, оның функционалы жарық дабылының түсіне байланысты әртүрлі:
Ақ (әдепкі бойынша) = жұмыс индикаторы және көрнекі таймер (басқа түсті Oral-B™ қолданбасының реттеулерінен таңдауға болады)
қызыл = қысым датчигінің индикаторы
көк = Bluetooth® қосылу индикаторы

Таймер

Қысқа үзілісті дыбыстық сигнал мен әр 30 секунд сайын Smart Ring сақиналарының жыпылықтайтын жарықтық индикаторы арқылы таймер ауыз қуысының келесі квадрантына (③ кескіні) ауысу үшін сигнал береді. Ұзақ үзілісті дыбыстық сигнал мен жыпылықтап тұрған жарықтық индикатор тіс дәрігерлері ұсынған 2 минуттық тістерді тазалау кезеңінің аяқталғанын білдіреді.

Таймер пайдалану барысындағы таймердің қысқа уақытқа өшуінде де өткен уақытты есте сақтайды. 30 секундтан артық кідіріс болса, кідіріс барысында режим таңдау түймесін (4) қысқа басқанда немесе тіс щеткасының тұтқасын желіге жалғанған зарядтау құрылғысына орналастырғанда таймердің нөлденуі орын алады.

Ескерту.

Oral-B™ қолданбасының кейбір функцияларын пайдаланғанда таймер ажыратылуы мүмкін.

Ескерту.

Таймерді Oral-B™ қолданбасы арқылы да реттеуге болады.

қысым датчигі

Егер тіс щеткасын шамадан тыс басу қысымды төмендету қажеттілігін көрсететін Smart Ring сақинасы (2) қызыл түспен жанады.

Қатты қысым 5 секундтан артық тұрақты берілсе, Smart Ring сақинасы (2) жылдам жыпылықтай бастайды.

Бұған қоса, тіс щеткасының бастиегі лүпілді тербелісті тоқтатып, оның айналу жылдамдығы азаяды («Күнделікті тазалау», «Кәсіби тазалау» және «Сезімтал» режимдерінде) (③ кескіні). Пайдалану барысында тіс щеткасын абайлап басу арқылы қысым датчигінің жұмысын кезеңді түрде тексеріп тұрыңыз.

Ескерту.

Oral-B™ қолданбасының кейбір функцияларын пайдаланғанда қысым датчигі ажыратылуы мүмкін.

Жұмыс режимі

Сіздің тіс щеткаңыз тістерді тазалаудың түрлі режимдерін ұсынады. Таңдалған режим щетка сабындағы режим

дисплейінде (6) бейнеленеді («Күнделікті тазалау» режимінен басқа):

- «**Күнделікті тазалау**» – күнделікті тазалауға арналған стандартты режим
- «**Кәсіби тазалау**» – ерекше тазалықты сезіну үшін (қимылдардың үлкен жиілігі)
- «**Нәзік тазалау**» – сезімтал жерлерді тазалау, бірақ мұқият тазалау
- «**3D White**» – мерзімді немесе Күнделікті қолдануға арналған жылтырату
- «**қызыл иектерді күту**» – қызыл иектерді жұмсақ уқалау
- «**Тіл гигиенасы**» – мерзімді немесе күнделікті қолдануға арналған тілді тазалау

«Тіл гигиенасы» режимінде жұмыс істеу үшін, біз «Sensitive» саптамасын пайдалануды ұсынамыз. Сіз тілді паста қолданып немесе пастасыз тазалай аласыз. Тілдің бүкіл бетін жұмсақ жүйелі қимылдармен тазалаңыз. ұсынылатын уақыт – 20 секунд, оның аяқталуы SmartRing жыпылықтайтын жарық дабылымен белгіленеді.

Сіздің тіс щеткаңыз соңғы таңдалған режимде жұмысты автоматты бастайды. Басқа режимге ауысу үшін, щетканы пайдаланған уақытта режимді таңдау түймесін ретті басыңыз (4 сур.). Кез келген басқа режимнен «Күнделікті тазалау» режиміне қайта оралу үшін, режимді таңдау түймесіне басыңыз және ұстап тұрыңыз. (4).

Ескерту. Режимді Oral-B™ қолданбасы арқылы да таңдауға болады.

Ауыстырмалы Саптамалар

Oral-B сіздің Oral-B сабыңызға келетін ауыстырмалы саптамалардың үлкен таңдауын сізге ұсынады.

Біздің қайтарымды-айналатын қимылдары бар саптамаларымыз әр тісті нақты тазалау үшін пайдаланылады.



Oral-B CrossAction саптамасы
Саптамалардың ішіндегі ең ілгерісі. Бұрыш астында қиылған қылшықтар нақты тазалауға арналған. Тіс қағын басады және кетіреді.



Oral-B FlossAction саптамасы
Микробұлкілдейтін қылшықтар тістердің арасындағы кеңістіктен қақты тиімді кетіруге қол жеткізуге мүмкіндік береді.

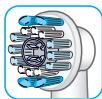

Oral-B 3D White саптамасы
Арнайы жылтырататын қалпақша тістерді табиғи ағартуға арналған. 12 жасқа толмаған балалардың пайдалануына келмейді.



Oral-B Sensi Ultrathin саптамасы
Тістердің бетін тазалайтын кәдімгі қылшықтарды және қызыл иектерді жұмсақ тазалауға арналған ультражұқа қылшықтарды қамтиды.

Oral-B саптамаларының көпшілігі саптаманы ауыстыру уақытын қадағалауға көмектесетін INDICATOR® көк қылшықтарын қамтиды. Күніне екі рет 2 минут бойы сапалы тазалаудан қылшықтар үш айдан кейін шамамен жартысына дейін өңсізденеді, бұл саптаманы ауыстыру керектігінің белгісі болып табылады. Өңсізденуге дейін қылшықтар мыжылса, бұл тістеріңізге және қызыл иектерге тым қатты басатыныңызды көрсетуі мүмкін.

Егер сіз брекет тағып жүрген болсаңыз, біз Oral-B «FlossAction» және Oral-B «3D White» саптамаларын пайдалануды ұсынбаймыз. Қапсырмалар мен брекет-жүйелердің айналасындағы тістерді тазалау үшін, Oral-B «Ortho» щетка-саптамасы арнайы жасалған.

Тіс щеткасын смартфонға қосу

Oral-B™ қолданбасы iOS немесе Android операциялық жүйелерінің негізіндегі

смартфондарға қолжетімді. Оны App Store^(SM) немесе Google Play™ дүкенінде тегін жүктеп алуға болады. Тіс щеткасының тұтқасына қолданбадан тазалау қажет аймақты және қажетті уақытты анықтауға көмектесетін «тазалау аймағын анықтау» функциясымен үйлесімді датчиктер кірістірілген. Сондай-ақ, Oral-B™ қолданбасы тістерді тазалау прогрессін бақылауға, жеке ұсыныстарды алуға және тіс щеткасының жеке реттеулерін таңдауға мүмкіндік береді.

- Oral-B™ қолданбасын іске қосыңыз. Ол Bluetooth технологиясымен қосылымды реттеуге көмектеседі. Нұсқауларды қолданбаның реттеулерінен де табуға болады (Реттеулер -> Тіс щеткасы). Ескерту. Егер смартфонныңызда Bluetooth арқылы қосылым технологиясы ажыратылған болса, Oral-B™ қолданбасының жұмыс мүмкіндігі шектелген (оны қосу туралы нұсқауларды смартфонды пайдалану жөніндегі нұсқаулықтан қараңыз).
- Қолданбаны пайдалану жөніндегі барлық нұсқаулар смартфонныңызда көрсетіледі.
- Егер тіс щеткасының тұтқасында Bluetooth арқылы қосылым технологиясы белсендірілсе, дисплейде Bluetooth индикаторы (7) жанады. Тіс щеткасы мен қолданба арасында қосылым орнатылғаннан кейін, Smart Ring сақинасы (2) бір рет жыпылықтайды.
- Тісті тазалау барысында смартфонды жақын (5 метр аралығында) ұстаңыз. Ол құрғақ жерге мықтап орналастырылғанын тексеріңіз.

Ескерту. Тіс щеткасымен қосылымды орнату мақсатында смартфон Bluetooth 4.0 (немесе одан кейінгі нұсқасын)/ Bluetooth Smart нұсқасын қолдауы керек. Үйлесімді смартфондар тізімі App Store^(SM) немесе Google Play™ дүкенінде қолжетімді.

Назар аударыңыз!

Смартфонды/зарядтау құрылғысын ванна бөлмесінде пайдалану мүмкіндігіне қатысты ақпаратты смартфонның пайдаланушы нұсқаулығынан қараңыз.

Щетканы куту жөніндегі Ұсыныстар

Тісті тазалағаннан кейін саптаманы ағынды су астында, тіс щеткасын өшірмей шайыңыз. Щетканы өшіріп, саптаманы алыңыз. Тұтқа мен саптаманы бөлек жуып, толық құрғатып, қайта жинаңыз. Негізгі зарядтау құрылғысын/зарядтау станциясын тазалау алдында оларды желіден ажыратыңыз (⑤-кескіні).

Тек ылғалды мата майлықпен сүртуге болады : негізгі зарядтау құрылғысы (9), зарядтау станциясы (14), зарядтау құрылғысының қабы (17), зарядтау функциясы бар тасымалдау қаптамасы (12), негізгі тасымалдау қаптамасы (16) және Smart Plug қуат сымы (13).

Ыдыс жуу машинасында жууға болады: саптамаларға арналған ұстағыш (10), саптамаға арналған контейнер және қорғаныш қақпақ (11), зарядтау функциясы бар тасымалдау қаптамасының алынбалы ішкі қабаты (12e) (B3 кескіні).

Қолмен жуу мүмкіндігі(ut): косметикалық қапшық (15), тек жылы суда (30°C – 40°C).

Аксессуарлар (Үлгіге байланысты)

Жол зарядтау модулі

- Щетканы (5) зарядтау үшін, оны зарядтау функциясы бар тасымалдау қаптамасының шығыңқы бөлігіне (12) орналастырып, Smart Plug қуат сымы (13) арқылы оны электр желісіне жалғаңыз. Smart Plug қуат сымы кез келген диапозондағы (100–240 В) желілік кернеуге жарамды.
- Зарядтау функциясы бар тасымалдау қаптамасының жыпылықтайтын жарықтық индикаторы (12a) зарядталып жатқанын білдіреді. Тіс щеткасының тұтқасы толық зарядталғанда индикатор өшеді. Толық зарядтау әдетте 12 сағат алады (B1 кескіні).

Ескерту. Жол зарядтау модулі желіге жалғанғанда, басқа электрондық құрылғыға арналған USB ұясын (12b) пайдалану мүмкін болады. Тіс щеткасы USB ұясы арқылы емес, тек) қуат сымы (13) (12c арқылы зарядтауға болады).

- Жол зарядтау құрылғысының ішкі жағында тісті тазалау барысында смартфонға орналастыруға болатын смартфонға арналған кірістірілген тіреуіш (12d) бар (B2 кескіні). Пайдалану алдында телефон тіреуішке үйлесімді екенін және мықтап бекітілгенін тексеріңіз.
- Тазалау : Жол зарядтау құрылғысының алынбалы ішкі қабатын (B3 кескіні) (12e) ыдыс жуу машинасында жууға болады (⑤-кескіні). Сыртқы модуль тек ылғалды мата майлықпен тазаланады. Оның бөлшектерінің қайта жинау және тіс щеткасын/саптамаларды тасымалдау қаптамасына орналастыру алдында, барлық бөлшектер толық құрғатылғанын тексеріңіз.

Ескерту. Модульдің бетінде дақтар пайда болғанда оларды дереу кетіру керек.

Модульді таза құрғақ жерде сақтаңыз. Смартфонды/зарядтау құрылғысын ванна бөлмесінде пайдалану мүмкіндігіне қатысты ақпаратты смартфонның пайдаланушы нұсқаулығынан қараңыз.

Косметикалық қапшық /Зарядтау құрылғысына арналған қап /Негізгі тасымалдау қаптамасы

Тазартылған және құрғатылған тіс щеткасын саптамалармен бірге косметикалық қапшыққа (15) орналастырылған негізгі тасымалдау қаптамасында (16) сақтаңыз (C кескіні). Зарядтау құрылғысын зарядтау құрылғысына арналған қапта (17) сақтаңыз (D кескіні).

Тазалау:

Бетінде дақтар пайда болғанда оларды дереу кетіру керек. Косметикалық қапшықты жылы суда (30°C – 40°C) қолмен жуу керек. Жол қаптамасы және зарядтау құрылғысына арналған қапты ылғал мата майлықпен сүрту керек (⑤-кескіні). Таза құрғақ жерде сақтаңыз.

Осы нұсқаулыққа алдына ала ескертусіз өзгертулер енгізілуі мүмкін.

Көдеге жарату

Өнім аккумулятор батареяларын және/немесе қайта өңделетін электрлік қалдықтарды



кірістіреді. Қоршаған ортаны қорғаудың мүддесінде оны тұрмыстық қалдыққа тастамаңыз, сіздің еліңіздегі электрлік қалдықтарды қабылдайтын орындарға өткізіңіз

Кепілдік

Бұйымға сатып алу сәтінен бастап екі жыл бойы кепілдік беріледі.

Кепілдік кезеңі бойы біз өз таңдауымыз бойынша жөндеу немесе бұйымды толығымен ауыстыру арқылы кез келген өндірістік ақауларды (материалдағы немесе жинаудағы) тегін жоямыз. Бар болуына байланысты, біз сізге түсі басқа немесе баламалы модельдегі бұйымды қамтамасыз етуге құқылымыз. Мұндай кепілдік міндеттемелері бұйымды Braun компаниясы немесе оның дистрибьюторы тарататын елдердің барлығында қолданылады. Бұл кепілдік дұрыс пайдаланбаудың нәтижесінде зақымданудың, табиғи тозудың жағдайларында, әсіресе сапатамаға қатысты, сондай-ақ құрылғының жұмысына немесе құндылығына әсерін тигізбейтін ақауларға берілмейді. Жөндеу жұмыстары ресми рұқсаты жоқ сервистік қызметтер тарапынан іске асырылған жағдайда және Braun компаниясының түпнұсқа қосалқы бөлшектерінен басқа қосалқы бөлшектер пайдаланылған жағдайда, кепілдіктің қолданылуы тоқтатылады.

құрылғы *Bluetooth* Smart радио байланысының мақұлданған модулімен жабдықталған. *Bluetooth* Smart қосылысын смартфондардың жеке үлгілерімен орнату мүмкінсіздігі кепілдікпен жабылмайды, егер құрылғының *Bluetooth*-радио байланыс модулі зақымданбаса. *Bluetooth* құрылғыларына кепілдік Oral-B емес, мұндай құрылғылардың өндірушілерімен өндіріледі. Oral-B қандай да әсер көрсетпейді және мұндай құрылғылардың өндірушілеріне ұсыныстар бермейді, және сәйкесінше біздің *Bluetooth* жүйелерімізбен үйлесетін құрылғылардың саны үшін жауапкершілік алмайды.

Oral-B алдын ала ескертусіз қандай да технологиялық түрленімдер немесе

құрылғының жеке элементтерінің жүйесін жүзеге асыруға, оның интерфейсіне немесе мәзірінің құрылымына осы жүйелердің лайықты қызмет етуі үшін қажет деп есептейтін өзгертулерді енгізу құқығын өзіне қалдырады.

Кепілді қызмет көрсетуді жүзеге асыру үшін, құрылғыны толық жиынтықта және тауар түбіртегін қоса ұсынып Oral-B Braun авторластырылған тұтынушыларды қолдау орталығына беріңіз немесе жіберіңіз.

Ақпарат *Bluetooth*® радио байланыс модулі

Oral-B *Bluetooth* құрылғысының барлық белгіленген функцияларын қолдайтын-дығына қарамастан, біз қосылу мен радио байланыс жұмысының 100% сенімділігін кепілдендіре алмаймыз. Жұмыстың тиімділігі және қосылудың Сенімділігі әр нақты *Bluetooth* құрылғысының сипаттамаларына, бағдарламалық сақтаманың нұсқаларына, *Bluetooth* құрылғысында орнатылған операциялық жүйеге және өндіруші-компания орнатқан қауіпсіздік нормаларына тікелей байланысты. Oral-B *Bluetooth* стандартың қатаң ұстанады, оған сәйкес *Bluetooth* құрылғылары Oral-B тіс щеткаларына қосыла алады және өзара байланыста қызмет ете алады. Алайда, егер құрылғының өндірушісі бұл стандартты сақтамаса, бұл *Bluetooth* құрылғыларының үйлесімділігіне әсер ете алады және пайдаланушы үшін қиыншылықтар тудыруы мүмкін. *Bluetooth* құрылғысында орнатылған бағдарламалық қамсыздандыру қосылу мен жұмыс сапасына анағұрлым әсер ете алатындығын ескеруді өтінеміз.

1) Кепілдік – ерекшеліктер мен шектеулер Шектелген кепілдік The Procter & Gamble Company («P&G») компаниясымен, оның филиалдарымен және еншілес компанияларымен («P&G») немесе олар үшін өндірілген және Braun / Oral-B сауда маркасымен, сауда белгісімен немесе логотипімен белгіленген тек жаңа өнімдерге ғана таралады. Шектелген кепілдік P&G жатпайтын тауарларға, соның ішінде аппараттық және бағдарламалық қамсыздандыруға таралмайды.

P&G өнімге орнатылған кез келген тасымалдаушыларда сақталған бағдарламалардың, мәліметтерді және өзге мағлұматтардың немесе P&G-мен немесе ол үшін өндірілмеген және шектелген кепілдікке жатпайтын кез келген басқа өнімнің немесе бөлшектің бүлінуі немесе жоғалуы үшін жауапкершілік алмайды.

Осы шектелген кепілдік жазатайым оқиғалардың, пайдаланудың орнатылған ережелерін бұзудың, ұқыпсыз немесе дұрыс пайдаланбаудың немесе құрылғыларды пайдаланудың салдарынан болған бүлінулерге (i), сондай-ақ P&G-мен немесе ол үшін өндірілмеген өнімдердің бүлінуіне; Braun мен Braun-ның авторластырылған сервис орталықтарынан басқа бөгде тұлғалармен жүзеге асырылған сервистік қызмет көрсетудің салдарынан болған бүлінулерге (ii); P&G жазбаша рұқсатынсыз түрленген өнімдерге және қосалқы бөлшектерге (iii) және Oral-B смартфонна арналған түпқойманы, смартфонға арналған тұтқышты немесе жол қабын («Аксессуарлар») пайдаланудың немесе пайдалану мүмкінсіздігінің салдарынан болған бүлінулерге (iv) таралмайды

2) Смартфонға арналған тұтқышты пайдалану Жиынтыққа кіретін Oral-B аксессуарлары сізге Oral-B қосымшасын пайдаланған кезде смартфонңызды ыңғайлы орналастыруға мүмкіндік береді. Алғаш пайдаланудың алдында Oral-B тұтқышында смартфонның өртүрлі күштерін сынап көріңіз және ең үздігін таңдаңыз. Смарт-фонның құлап қалмайтындығына және шағылмайтындығына көз жеткізіңіз. Аксессуарды автокөлікте пайдаланбаңыз.

ЖАУАПКЕРШІЛІКТІ ШЕКТЕУ ҚОЛДАНЫСТАҒЫ ЗАҢҒА СӘЙКЕС РҰҚСАТ ЕТІЛГЕН ШЕКТЕРДЕ, P&G, ОНЫҢ ДИСТРИБЬЮТОРЛАРЫ ЖӘНЕ ЖЕТКІЗУШІЛЕРІ ЕШБІР ЖАҒДАЙДА СІЗДІҢ НЕМЕСЕҮШІНШІ ТАРАПТЫҢ АЛДЫНДА ORAL-B АКССЕСУАРЛАРЫН ПАЙДАЛАНУДЫҢ НЕМЕСЕ ПАЙДАЛАНУ МҮМКІНСІЗДІГІНІҢ НӘТИЖЕСІНДЕ ТУЫНДАЙТЫН, СОНЫҢ ІШІНДЕ ШЕКТЕУСІЗ, АДАМДАРДЫҢ ЖАРАҚАТТАНУЫ, МҮЛІККЕ КЕЛТІРІЛГЕН ЗИЯН, ORAL-B ӨНІМ-ДЕРІНДЕ НЕМЕСЕ АКССЕСУАРЛАРЫМЕН

БІРГЕ ПАЙДАЛАНЫЛАТЫН БӨГДЕ ӨНДІРУШІ ӨНІМДЕРІНІҢ ҚҰНСЫЗДАНУЫ, ORAL-B ӨНІМДЕРІНДЕ НЕМЕСЕ АКССЕСУАРЛАРЫМЕН БІРГЕ ПАЙДАЛАНЫЛАТЫН ORAL-B АКССЕСУАРЛАРЫНЫҢ НЕМЕСЕ ӨЗГЕ ӨНДІРУШІ ӨНІМДЕРІНІҢ ПАЙДАЛАНУ САПАСЫНАН АЙЫРЫЛУЫ, СОНЫҢ ІШІНДЕ P&G ОСЫНДАЙ САЛДАРДЫҢ ҰҚТИМАЛДЫҒЫ ТУРАЛЫ АЛДЫН АЛА ЕСКЕРТКЕН ЖАҒДАЙДА КЕЗ КЕЛГЕН ТҮРДЕГІ ТІКЕЛЕЙ, ТІКЕЛЕЙ ЕМЕС, ЖАНАМА, ҚОСАЛҚЫ, НАҚТЫ, КЕЗ КЕЛГЕН ТЕКТІ АЙЫППҰЛ ШЫҒЫНДАР ҮШІН ЖАУАПКЕРШІЛІК АЛМАЙДЫ. ЖОҒАРЫДА БАЯНДАЛҒАНДАРҒА ЗИЯНСЫЗ СІЗ P&G ORAL-B АКССЕСУАРЛАРЫНЫҢ ҚҰРАМЫНДАҒЫ НЕМЕСЕ АКССЕСУАР-ЛАРМЕН БІРГЕ ПАЙДАЛАНЫЛАТЫН КЕЗ КЕЛГЕН ТҮРМЫСТЫҚ ЭЛЕКТРОНДЫҚ ҚҰРЫЛҒЫЛАРДЫҢ НЕМЕСЕ ҮШІНШІ ТҮЛҒАЛАР МҮЛКІНІҢ БҰЗЫЛУЫ НЕМЕСЕ ЗАҚЫМДАНУЫ ҮШІН, СОНДАЙ-АҚ АТАЛҒАН ҚҰРЫЛҒЫЛАРДА БОЛҒАН МӘЛІМЕТТЕРДІҢ ЖОҒАЛҒАНДЫҒЫ ҮШІН ЕШҚАНДАЙ ЖАУАПКЕРШІЛІК АЛМАЙТЫНДЫҒЫН ТҮСІНЕСІЗ ЖӘНЕ МОЙЫНДАЙСЫЗ. ЕШҚАНДАЙ ЖАҒДАЙДА ORAL-B ТАРАПЫНАН АҚШАЛАЙ ӨТЕУ ӨНІМДІ САТЫП АЛҒАН КЕЗДЕ ОЛ ҮШІН ТӨЛЕНГЕН ОНЫҢ НАҚТЫ ҚҰНЫНАН АСА АЛМАЙДЫ.

Ауыстырмалы саптамаларға кепілдік

Егер құрылғының электрлік қайта зарядталатын сабының зақымдануы басқа өндірушінің ауыстырмалы саптамаларын пайдаланудың нәтижесінде болса, құрылғы Oral-B кепілдігінен алынады. Oral-B басқа өндірушілердің ауыстырмалы саптамаларын пайдалануды ұсынбайды.

- Oral-B мұндай саптамалардың сапасын қадағалай алмайды, және сәйкесінше оларды пайдаланған кезде тістердің сапалы тазалануын кепілдендіре алмайды. Бұл туралы электрлік қайта зарядталатын сапты бастапқыда сатып алған кезде ескертеді.
- Oral-B басқа өндірушілердің ауыстырмалы саптамаларымен Oral-B сабының үйлесімділігін кепілдендіре алмайды.
- Oral-B саптың тозу дәрежесіне Басқа өндірушілердің ауыстырмалы

саптамаларын пайдаланудың ұзақ мерзімді әсер етуін болжай алмайды. Oral-B барлық ауыстырмалы саптамалары сәйкес логотипке ие және Oral-B жоғ ары сапа стандарттарына жауап береді. Oral-B басқа тауарлық атаумен ауыстырмалы саптамаларды немесе саптың қосалқы бөлшектерін сатпайды.

Ақаулықтарды жою

Мәселе	Ықтимал себебі	Жою тәсілі
қосымша		
Щетка Oral-B™ қолданбасымен жұмыс жасамайды (лайықты түрде жұмыс жасамайды).	<ol style="list-style-type: none"> 1. Oral-B™ қолданбасы жабық. 2. Смартфонда <i>Bluetooth</i> интерфейсы өшірілген. 3. Тіс щеткасының тұтқасында <i>Bluetooth</i> технологиясы өшірілген; <i>Bluetooth</i> индикаторы (7) өшірулі. 4. Смартфон мен щетка арасындағы <i>Bluetooth</i> қосылымы ажыратылған. 5. Смартфоныңыз <i>Bluetooth 4.0</i> (немесе одан кейінгі нұсқасы)/<i>Bluetooth Smart</i> нұсқасын қолдамайды. 6. Тіс щеткасының тұтқасы желіге жалғанған зарядтау құрылғысында. 7. Oral-B™ қолданбасының нұсқасы ескірді. 	<ol style="list-style-type: none"> 1. Oral-B™ қолданбасын ашыңыз. 2. Смартфонда <i>Bluetooth</i> технологиясын қосыңыз (смартфонды пайдалану жөніндегі нұсқаулықты қараңыз). 3. «Қосу/өшіру» түймесін (3) және режимді ауыстыру түймесін (4) <i>Bluetooth</i> индикаторы (7) жанғанша 2 секунд бойы бірге басып тұрып <i>Bluetooth</i> технологиясын қосыңыз. 4. Қолданба реттеулері арқылы тіс щеткасы мен смартфон арасында қосылымды қайта орнатыңыз. Тісті тазалау барысында смартфонды тіс щеткасының сабына жақын ұстаңыз. 5. Сіздің смартфонңыз <i>Bluetooth 4.0</i> (немесе одан кейінгі нұсқасы)/<i>Bluetooth Smart</i> нұсқасын қолдамайды. Үйлесімді смартфондар тізімін App Store^(SM) немесе Google Play™-нан іздеңіз. 6. Тұтқа желіге жалғанған зарядтау құрылғысында болғанда <i>Bluetooth</i> технологиясы өшеді. 7. Oral-B™ қолданбасының соңғы нұсқасын жүктеп алыңыз.
Күйге келтірулерді фабрикалыққа дейін жою	Бастапқы функционал қажет.	“қосу/өшіру” батырмасын (3) 10 секунд ішінде басыңыз да, барлық жарық индикаторлары бір уақытта екі рет жанғанынша ұстап тұрыңыз
ТІС ЩЕТКАСЫ		
Щетка жұмыс істемейді (алғаш пайдаланған кезде)	Аккумулятор зарядының деңгейі өте төмен; жарықтық индикация жоқ.	Кемінде 30 минут бойы зарядтаңыз.
2 минуттан кейін қысқа үзілісті дыбыстық сигнал/ жыпылықтайтын жарықтық индикаторы немесе тіс щеткасының тұтқасында таймер істемейді.	Таймер Oral-B™ қолданбасы арқылы өзгертілген/өшірілген.	Қолданбада таймердің реттеулерін өзгертіңіз немесе реттеулерді зауыттық мәндеріне қайта орнатыңыз («Қолданбадағы ықтимал проблемалар» бөлімін қараңыз).

Тіс щеткасы зарядталып жатқан жоқ.	<ol style="list-style-type: none"> 1. Аккумулятор зарядының деңгейі өте төмен. 2. Қоршаған орта температурасы зарядтауға жарамды диапазонға сәйкес келмейді (0°C-тан төмен және 60°C-тан жоғары). 	<ol style="list-style-type: none"> 1. Зарядтау индикаторы дереу жыпылықтамауы мүмкін; бұған 30 минутқа дейін уақыт кетуі мүмкін. 2. Зарядтауға арналған қоршаған ортаның ұсынылатын температурасы 5°C-тан 35°C-қа дейінгі аралықты құрайды.
------------------------------------	---	---

ЖИЫНТЫҚТАЛУЫ

Зарядтау функциясы бар тасымалдау қаптамасындағы USB ұясы арқылы жалғанған зарядтау құрылғысы күткен параметрлерге сәйкес емес.	USB ұясы арқылы жалғанған құрылғының оңтайлы зарядталуы үшін өндірушінің қуат көзі қажет болуы мүмкін.	Тиімдірек зарядтау үшін USB құрылғылары арқылы жалғанатын түпнұсқалы қуат көзін пайдаланыңыз.
---	--	---

Аккумуляторлық тіс щеткасы максималды қуаты 1 мВт болатын 2,4–2,48 ГГц арасындағы диапазонда жұмыс істейтін радиомодульмен жабдықталған. Сондықтан, Braun GmbH компаниясы 3771, 3765, 3754, 3764, 3762 және 3767 түріне жататын радиожабдық 2014/53/ЕО Еуроодақ Директивасының талаптарына сәйкес келетінін мәлімдейді.

Сәйкестік туралы еуропалық декларацияның толық мәтіні мына мекенжайда қолжетімді: www.oralb.com/ce.

Электр тоғынан зақымданудан қорғану классы: II және III

Германияда жасалған.

Шығару күнінің коды:

Шығарылған жылы мен аптасы таңбалауында/құрылғының төменгі жағындағы өндірістік кодта көрсетілген. Негізгі зарядтау құрылғысы немесе тіс щеткасының тұтқасы: Әріптен басталатын өндірістік кодты (ең азы 10 таңба) табыңыз. Кодтың бірінші цифрі шығару жылына қатысты. Келесі екі цифр шығару аптасын білдіреді. Мысалы, «809» цифрі тауар 2018 жылдың 9-аптасында шығарылғанын білдіреді. Зарядтау станциясы, Smart Plug қуат сымы немесе зарядтау функциясы бар жол зарядтау модулі:

Өндірістік кодты (ең азы 5 таңба) табыңыз. Кодтың бірінші екі цифрі шығару жылына қатысты. Келесі екі цифр шығару аптасын білдіреді. Мысалы, «1809» цифрі тауар 2018 жылдың 9-аптасында шығарылғанын білдіреді.

Германияда Braun GmbH/Браун ГмбХ үшін өндірілген Frankfurter Strasse 145 61476 Kronberg, Germany/Германия

Кепілдік мерзімі /қызмет ету мерзімі 2 жыл

Кепілдікті немесе кепілдіктен кейінгі қызмет көрсету әрекеттерін орындауға қатысты сұрақтар бойынша, сондай-ақ өнімді пайдалану барысында проблема пайда болған жағдайда 8 800 080 50 52 телефоны бойынша BRAUN Ақпараттық Қызмет көрсету Сервिसіне хабарласыңыз.

- a) 3757 түріне жататын зарядтау құрылғысы бар 3771 түріне жататын электр тіс щеткасы.
- b) 492-5214 түріне жататын қуат көзі, 3760 түріне жататын зарядтау функциясы бар тасымалдау құрылғысы, 3755 түріне жататын зарядтау станциясы бар 3771 түріне жататын электр тіс щеткасы
- c) 492-5214 түріне жататын қуат көзі, 3755 түріне жататын зарядтау құрылғысы бар 3771 түріне жататын электр тіс щеткасы
- d) 492-5214 түріне жататын қуат көзі, 3760 түріне жататын зарядтау функциясы бар тасымалдау құрылғысы, 3757 түріне жататын зарядтау станциясы бар 3771 түріне жататын электр тіс щеткасы

Ескерту. Сипаттамасы сатып алынған модельге байланысты.

Негізгі зарядтау құрылғысы: 220-240 Вольт, 50-60 Герц, 0,9 Ватт
Smart Plug қуат сымы: 100-240 Вольт, 50-60 Герц, 7 Ватт

Импорттаушы/Тұтынушылар қызметі: «Проктер энд Гэмбл Қазақстан Дистрибьюшн» ЖШС, Қазақстан, Алматы қ., Медеу а., Нұрсұлтан Назарбаев д., 240Г үйі. Импортер/Служба потребителей: ТОО «Проктер энд Гэмбл Казахстан Дистрибьюшн», Казахстан, г. Алматы, Медеуский р., пр. Нұрсұлтан Назарбаев, дом 240Г. Тел.: 8-800-080-50-52

Сирек жағдайларда, 621–714 МГц аралығындағы диапазонда жақын орналасқан электромагниттік өрістер көздерінің әсерінен тіс щеткасы өшіп қалуы мүмкін. Бұл тіс щеткасына зиянды емес; оны жай ғана қайта қосып, тазалауды жалғастырыңыз.

אזהרה

- אין להניח את המטען/מעמד הטעינה, התקע החכם או את נרתיק הנסיעה הטוען בתוך מים או נוזל כלשהו, או לאחסן אותו במקום בו הוא יכול ליפול או להימשך לתוך אמבט או כיור. אין לנסות לגעת בו במקרה שנפל למים. יש לנתקו מידיית מהחשמל.
- מכשיר זה מכיל סוללות שאינן ניתנות להחלפה. אין לפתוח את הפרק או לפרק את המוצר. למיחזור הסוללה יש לזרוק את כל המכשיר בהתאם לתקנות איכות סביבה מקומיות. פתיחת הידית תגרום להריסת המוצר וביטול האחריות עליו.
- בעת הניחוק מהחשמל, משכו תמיד את התקע ולא את הכבל החשמלי. אין לגעת בתקע החשמלי עם ידיים רטובות. הדבר עלול לגרום להתחשמלות.
- אם אתם עוברים טיפול שיניים או טיפול אחר בחלל הפה, יש להיוועץ ברופא השיניים שלך לפני שימוש במכשיר.
- מברשת שיניים זו הינה מכשיר טיפוח אישי ואינה מיועדת לשימוש לחולים רבים במרפאה או מכון שיניים.
- יש להשתמש אך ורק במטען ו/או בערכת הכבלים המיוחדת (תקע חכם) עם ספק הכוח הבטיחותי במתח נמוך במיוחד המצורף למכשיר. אין להחליף או לחבל באף אחד מהחלקים, אחרת קיימת סכנה להתחשמלות. אם עמדת הטעינה/נרתיק הטעינה לנסיעות מסומנים ב C- ■■■- 492-5214, יש להשתמש אך ורק בערכת הכבלים המיוחדת (תקע חכם) של Braun/Oral-B הנושאת מספר זיהוי זה.
- חלקים קטנים עשויים להתנתק, יש לשמור הרחק מהיגש ידם של ילדים.

כדי להימנע משבירת ראש המברשת, העשויה לגרום לסכנת חנק בשל חלקים קטנים או לפגוע בשיניים, יש לבצע את הצעדים הבאים:

- לפני כל שימוש, יש לוודא כי ראש המברשת מחובר היטב. יש להפסיק את השימוש במברשת השיניים במקרה שראש המברשת אינו מחובר כראוי. אין להשתמש במברשת בלי ראש מברשת.
- במקרה של נפילת מברשת השיניים, יש להחליף את ראש המברשת לפני שימוש נוסף, אפילו אם אין נזק הנראה לעין.
- יש להחליף את ראש המברשת מדי 3 חודשים או מוקדם יותר במקרה שראש המברשת נשחק.
- יש לנקות את ראש המברשת כראוי אחרי כל שימוש (עיין בסעיף «המלצות ניקוי»). ניקוי נכון מבטיח שימוש בטוח ותפקוד ראוי של מברשת השיניים.

מידע חשוב

- מברשת השיניים Oral-B ניתנת לשימוש עם הטלפון החכם (לפרטים נוספים עיין ב- «חיבור מברשת השיניים לטלפון החכם»).
- כדי למנוע הפרעות אלקטרומגנטיות ו/או בעיות תאימות, יש לכבות את הבלוטותי בידיית מברשת

מוצר זה מיובא מחו"ל, יש להתייחס לכיתוב בעברית בלבד. לפני השימוש במברשת השיניים יש לקרוא את ההוראות ולשמור אותם לעיון עתיד.

חשוב

- יש לבדוק את המוצר/כבל/אביזרים מעת לעת ולוודא שאינם פגומים. אין להשתמש ביחידה פגומה או שאינה פועלת. אם המוצר/כבל/אביזרים פגומים, יש לקחת אותם למרכז השירות של Oral-B. אין לשנות או לתקן את המוצר. הדבר עלול לגרום לשריפה, התחשמלות או פציעה.
- מוצר זה לא מומלץ לשימוש ילדים מגיל 3 שנים ומטה.
- השימוש במכשיר אפשרי עבור ילדים, אנשים הסובלים מליקויים פיזיים, חושיים או בעלי יכולות מנטאליות לקויות או אנשים עם חוסר ניסיון או ידע על המוצר, כאשר הוא מבוצע בהשגחת אדם האחראי על ביטחונם ו/או לאחר קבלת הוראות על השימוש במוצר באופן בטוח, והבנת הסיכונים הכרוכים בשימוש בו.
- ניקוי ותחזוקת המוצר לא צריכים להיות מבוצעים על ידי ילדים.
- יש להשגיח על ילדים כדי לוודא שאינם משחקים במכשיר.
- יש להשתמש במוצר רק למטרה שלשמה הוא נועד, בהתאם להוראות במדריך זה. אין להשתמש באביזרים שאינם מומלצים על-ידי היצרן. יש להשתמש אך ורק במטען המסופק עם מכשירכם.

- השיניים (5) לפני השימוש בו באזורים מוגבלים, כגון מטוסים או אזורים בבתי חולים המסומנים במיוחד.
- ניתן לכבות את הבלוטותי על ידי לחיצה בו-זמנית על לחצן הפעלה/כיבוי (3) ועל לחצן מצבי הצחצוח (4) למשך 2 שניות עד שנורית חיווי הבלוטותי (7) נכבית. יש לבצע את אותן הפעולות כדי להפעיל מחדש את הבלוטותי.
- בעלי קוצב יש צריכים תמיד לשמור על מברשת השיניים במרחק של למעלה מ-15 סנטימטרים מקוצב הלב בזמן הפעלה. בכל פעם שיש חשד להפרעה כלשהי, יש לכבות את הבלוטותי.

תיאור המוצר

1	ראש מברשת
2	טבעת הכמה SmartRing
3	כפתור הפעלה/כיבוי
4	כפתור מצבי צחצוח
5	ידית המברשת
6	תצוגת מצבי צחצוח
7	נורית חיווי הבלוטותי®
8	תצוגת מצב טעינה

אביזרים (בהתאם לדגם):

9	יחידת טעינה בסיסית (עם כבל קבוע)
10	מעמד לראשי המברשת
11	תא לראשי מברשת עם כיסוי מגן
12	נרתיק טעינה לנסיעות
a12	נורית חיווי לטעינה
b12	יציאת USB
c12	יציאה לתקע החכם
d12	מכסה פנימי (עם מעמד לטלפון)
e12	מעמד נשלף
13	תקע חכם (ספק כוח)
14	מעמד טעינה (עם כבל נתיק)
15	תיק כלי רחצה
16	נרתיק נסיעות בסיסי
17	נרתיק למטען

הערה: התוכן עשוי להשתנות בהתאם לדגם שרכש.

מפרט חשמלי

לפרטים על המפרט החשמלי, נא לעיין בכיתוב בצידו התחתון של המטען.
רמת רעש: 68dB (A)

מידע לטעינה ושימוש

מברשת השיניים אטומה למים, בטוחה לשימוש חשמלי ומיועדת לשימוש בחדר האמבט.

- ניתן להשתמש במברשת השיניים באופן מיידי או לטעון אותה לזמן קצר על-ידי הנחת המברשת על גבי המטען הבסיסי (9) או במעמד ההטענה (14) המחוברים לחשמל. בעת שימוש במעמד ההטענה (14) יש להשתמש בתקע החכם הנוסף (13) שסופק

- (תמונה B). ניתן להשתמש אך ורק בתקע החכם עבור כל טווחי המתח של רשתות החשמל ברחבי העולם (100V-240V).
- שים לב: אם הסוללה ריקה (תצוגת מצב הטעינה (8) לא נדלקת בעת הטעינה או אין שום תגובה בלחיצה על כפתור הכיבוי והדלקה (3)), הטען למשך 30 דקות לפחות.
- רמת הטעינה מוצגת על תצוגת מצב הטעינה (8). נורית המהבהוב מצביעות על כך שהסוללה נטענת (תמונה B/1); בטעינה מלאה הנוריות נכבות. טעינה מלאה נמשכת על פי רוב 12 שעות ומאפשרת לפחות שבועיים של צחצוח סדיר (פעמיים ביום, 2 דקות).
- הערה: במצב טעינה נמוך, הנורות עלולות לא להבהב מיד, הן יתחילו להבהב תוך 30 דקות.
- אם הסוללה נחלשת, יבהבב אור אדום על תצוגת מצב טעינה והמנוע יפחית את מהירותו. כשהסוללה מתרוקנת, המנוע נכבה. יצטרך לפחות 30 דקות טעינה לשימוש אחד.
- ניתן לאחסן את ידית המברשת על יחידת הטעינה המחוברת לשקע חשמלי, על מנת לשמור על טעינה מרבית. אין סיכון לטעינת יתר.
- הערה: אחסן את היחידת בטמפרטורת החדר לשמירה אופטימלית על הסוללה.
- אזהרה:** אין לחשוף את היחידת לטמפרטורות הגבוהות מ-50°C.

השימוש במברשת השיניים

שיטת צחצוח

יש להרטיב את ראש המברשת במים ולמרוח כל סוג של משחת שיניים. כדי למנוע התזה יש לכוון את ראש המברשת לעבר השיניים לפני הפעלת המכשיר (תמונה 2). בשימוש בראשי מברשות המסתובבים של Oral-B העבירו באיטיות את המברשת משן לשן ולהתעכב מספר שניות על משטח כל שן (תמונה 3).

בכל סוגי הראשים יש לצחצח תחילה את החלק החיצוני של השן ולאחר מכן את החלק הפנימי ולבסוף את משטח הלעיסה. צחצח את כל ארבעת הרביעים של הפה באופן שווה. אין להפעיל לחץ רב, תיתן למברשת לעשות את כל העבודה. אתה יכול גם להתייעץ עם רופא שיניים או שיננית על הטכניקה הנכונה עבורך.

בימים הראשונים של השימוש בכל מברשת שיניים חשמלית, ייתכן דימום קל מהחניכיים. ככלל, הדימום אמור להפסיק כעבור מספר ימים. אם הדימום נמשך יותר משבועיים, יש להתייעץ עם רופא השיניים או שיננית. אם יש לך שיניים ו/או חניכיים רגישות, Oral-B ממליצה להשתמש במצב «Sensitive» (תלוי בדגם) (אופציונלי בשילוב עם ראש מברשת «Sensitive» של Oral-B)

מאפייני הטבעת החכמה

מברשת השיניים שלך מצוידת בטבעת חכמה (2) המכילה פונקציות שונות המצוינות ע"י צבעים שונים:

מברשת השיניים שלך מתחילה אוטומטית במצב האחרון שנבחר. כדי לעבור למצבים האחרים, יש ללחוץ פעם אחר פעם על כפתור מצבי צחצוח (תמונה 4). כדי לחזור מכל מצב חזרה ל-, «Daily Clean», יש ללחוץ ולהחזיק את כפתור מצבי צחצוח (4).

שים לב: ניתן גם לקבוע/לשנות את המצבים ע"י אפליקציית Oral-B™.

ראשי מברשת

Oral-B מציעה לך מגוון רחב של ראשי מברשות המתאימים לידיית מברשת השיניים שלך.

ראשי המברשות **oscillating-rotating** יכולים לשמש לנקיון מדויק של כל שן ושן.

ראש מברשת Oral-B CrossAction

הראש הכי מתקדם שלנו. הסיבים הזוויתיים מעניקים נקיון מדויק. מסייע בניקוי והסרת פלאק מהשיניים.



ראש מברשת Oral-B FlossAction

מאפשרת הסרה מצויינת של הפלאק באזורים בין השיניים.



ראש מברשת Oral-B 3D White

בעל ראש ליטוש מיוחד להלבנה טבעית של השיניים. לתשומת לבך ראש מברשת «3D White» Oral-B אינו מיועד לשימושם של ילדים מתחת לגיל 12.

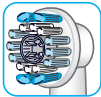

ראש המברשת

Oral-B Sensi Ultrathin

מציג שילוב בין הסיבים הרגילים לניקוי מטסחי שיניים, עם סיבים אולטרה דקים לחווית הברשה עדינה לקו החניכיים.

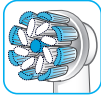

רוב ראשי המברשתים של Oral-B מצוידים בסיבי INDICATOR® כחולים המסייעים לעקוב אחר הצורך להחליף את ראש המברשת. בצחצוח יסודי פעמיים ביום למשך שתי דקות, הצבע הכחול יהדהד עד מחצית אורך הסיבים תוך 3 חודשים ויסמן שהגיע הזמן להחליף את ראש המברשת. אם הסיבים מתחילים להתפצל לפני שהצבע מתחיל הדהד, זהו סימן לכך שמופעל לחץ רב מידי על השיניים והחניכיים. לא מומלץ להשתמש בראשים «FlossAction» Oral-B או «3D White» Oral-B עם גשר בשיניים. ניתן להשתמש בראש «Ortho» Oral-B, המעוצב במיוחד לניקוי מסביב לגשר והחוטים.

לבן (ברירת מחדל) = תאורת תפעול וטיימר ויזואלי (בחר צבע בודד באמצעות הגדרות אפליקציית Oral-B) אדום = אור חיישן לחץ כחול = מחוון התאמת Bluetooth®

טיימר

הטיימר מאותת באמצעות צליל מקוטע קצר ואור מהבהב בטבעת החכמה במרווחים של 30 שניות כדי לעבור לרביעי הפה הבא (תמונה 3). צליל מקוטע ארוך ואור מהבהב מציינים את סוף 2 הדקות המהוות את משך הצחצוח המומלץ על ידי אנשי מקצוע.

הטיימר שומר את זמן ההברשה שחלף, גם כאשר הידיית מכובה לזמן קצר באמצע ההברשה. הטיימר מתאפס כאשר יש שהייה של למעלה מ-30 שניות, באמצעות לחיצה קצרה על לחצן מצבי צחצוח (4) בזמן ההשהיה, או על ידי הנחת הידיית על המטען כאשר הוא מחובר לחשמל. הערה: בזמן השימוש באפליקציית Oral-B, הטיימר עשוי להיות מכובה עבור כמה שימושים. הערה: ניתן גם להתאים אישית את הגדרות טיימר באמצעות אפליקציית Oral-B

חיישן לחץ

אם מופעל יותר מדי לחץ, הטבעת החכמה (2) תידלק באור אדום, שנועד להזכיר לך להפחית את הלחץ. לחץ גבוה וקבוע במשך למעלה מ-5 שניות מדווח על ידי הבהוב מהיר של הטבעת החכמה (2). בנוסף לכך, הפולסים של ראש המברשת יפסיקו ותנועת הסיבוב של ראש המברשת תופחת (במצבים «ניקוי יומי», «ניקוי מקצועי» ו-«רגיש») (תמונה 3). יש לבדוק מדי פעם את פעולתו של חיישן הלחץ על ידי לחיצה מתונה על ראש המברשת במהלך השימוש. הערה: בזמן השימוש באפליקציית Oral-B, חיישן מדידת הלחץ עשוי להיות מכובה עבור כמה שימושים.

מצבי צחצוח

מברשת השיניים שלך מציעה מצבי צחצוח שונים המוצגים על תצוגת מצבי צחצוח (6) על הידיית (מצב «Daily Clean» לא מוצג על תצוגת מצבי הצחצוח):

- «Daily Clean» – מצב סטנדרטי לניקוי פה יומיומי.
- «Pro Clean» – לתחושה נקייה יוצאת דופן (המופעל בתדירות גבוהה יותר)
- «Sensitive» – ניקוי עדין, אך יסודי לאזורים רגישים.
- «3D White» – ליטוש לשימוש יומיומי או לפי הצורך.
- «Gum Care» – עיטוי עדין לחניכיים.
- «Tongue Clean» – ניקוי לשון, לשימוש יומיומי או לפי הצורך.

כשפועלים במצב „Tongue Clean”, מומלץ להשתמש בראש מברשת «Sensitive». ניתן לנקות את הלשון עם או בלי משחת שיניים. צחצוח כל איזורי הלשון באופן שיטתי ובתנועות עדינות. הזמן המומלץ לצחצוח הוא 20 שניות; במצוין באור מהבהב על ה-SmartRing.

חיבור מברשת השיניים לטלפון החכם

אפליקציית Oral-B זמינה עבור סמארטפונים עם מערכת הפעלה iOS ואנדרואיד. ניתן להורידה בחינם מחנויות Google Play™ או App Store (SM).

על גבי הידיית של המברשת מותקנים חיישנים, אשר יחד עם מאפיין « צחצוח זיהוי » באפליקציה, עוזרים לכם לזהות אילו אזורים להבריש ולמשך כמה זמן. בנוסף, אפליקציית Oral-B™ מאפשרת לכם לעקוב אחר הפעולות שלכם בזמן הצחצוח, מאמנת אתכם, ומאפשרת לכם להתאים אישית את הגדרות מברשת השיניים שלכם.

• הפעילו את אפליקציית Oral-B™. היא תדריך אתכם לאורך כל הליך צימוד הבלוטותי. תוכלו גם למצוא זאת תחת ההגדרות של האפליקציה (> - Toothbrush Settings).

הערה: הפונקציונליות של אפליקציית Oral-B™ מוגבלת כאשר הבלוטותי אינו פעיל בסמארטפון שלכם (להדרכה יש לעיין במדריך למשתמש של הטלפון החכם).

- כל ההוראות של האפליקציה יוצגו על גבי הסמארטפון שלכם.
- אם הבלוטותי מופעל על הידיית שלכם, נורית החיווי של הבלוטותי (7) תואר. לאחר שהידיית מסונכרנת עם האפליקציה, הטבעת החכמה (2) תהבהב לזמן קצר.
- יש לשמור את הסמארטפון בקרבת מקום (במרחק של עד 5 מטרים) בעת השימוש בו עם הידיית. יש לוודא שהסמארטפון נמצא בבטחה במקום יבש.

הערה: הטלפון החכם שלך צריך לתמוך ב-Bluetooth (4.0 או יותר) Bluetooth Smart כדי להתחבר למברשת השיניים.

רשימת הטלפונים התואמים מופיעה ב-App Store (SM) או Google Play™.

אזהרה: עקוב אחר המדריך למשתמש בטלפון החכם כדי לוודא שהטלפון / המטען שלך מיועדים לשימוש בסביבת שירותים

המלצות ניקוי

לאחר הצחצוח, יש לשטוף את ראש המברשת תחת מים זורמים, כאשר הידיית מופעלת. יש לכבות את המכשיר ולהסיר את ראש המברשת. יש לנקות את הידיית ואת ראש המברשת בנפרד; יש לנגב ולייבש אותם לחלוטין לפני הרכבה מחדש. יש לנתק את המטען הבסיסי/מעמד ההטענה לפני הניקוי (תמונה 5).

את הפריטים הבאים יש לנקות בעזרת מטלית לחה בלבד: המטען הבסיסי (9), מעמד ההטענה (14), הנרתיק למטען (17), נרתיק הנשיאה הטוען (12), נרתיק הנשיאה הבסיסי (16), והתקע החכם (13).

בטוח לשימוש במדיח כלים: מחזיק ראש המברשת (10), תא ראש המברשת ומכסה המגן (11), השכבה הנשלפת (e12) של נרתיק הנשיאה הטוען (תמונה B3).

כביסה ביד: תיק כלי הרחצה (15) במים פושרים בלבד (30°C – 40°C)

אביזרים נלווים (תלוי בדגם) נרתיק טעינה לנסיעות

- לטעינה הידיית (5) יש להניח אותה על הסיכה שבנרתיק הטעינה (11) ולחבר אותו לחשמל ע"י השימוש בתקע החכם (12) המצורף.
- האור המהבהב (11a) על נרתיק הטעינה מאותת כי הידיית בטעינה. ברגע שהידיית טעונה במלואה האור נכבה. טעינה מלאה נמשכת עד 12 שעות (תמונה B1)
- שים לב: ניתן להשתמש ביציאת ה-USB (11b) לטעינה מוצר חשמלי בזמן שנרתיק הטעינה מחובר לחשמל. הידיית ניתנת לטעינה רק ע"י שימוש בתקע החכם (11c)/(12) ולא ע"י יציאת ה-USB.
- המכסה הפנימי של נרתיק הנסיעות משומש גם כמעמד לטלפון (12d) אשר יכול להחזיק לך את הטלפון במהלך השימוש (תמונה B2). לפני השימוש, וודא כי הטלפון שלך מתאים למעמד ומונח ביציבות.
- ניקוי: השכבה הנשלפת (תמונה B3) (e12) של נרתיק הנסיעה בטוחה לשימוש במדיח כלים (תמונה 5). את הנרתיק החיצוני יש לנקות אך ורק באמצעות מטלית לחה. יש לוודא כי כל חלקי נרתיק הנסיעה יבשים לחלוטין טרם הרכבתם מחדש, ויש לוודא כי מברשת השיניים/ראש המברשת יבשים לפני אחסונם בנרתיק הנסיעה.
- הערה: יש לנקות מיד כתמים על גבי נרתיק הנסיעה. יש לאחסן את נרתיק הנסיעה במקום נקי ויבש.
- עיין במדריך למשתמש של הטלפון החכם כדי לוודא שהטלפון / המטען מיועד לשימוש בסביבת חדר אמבטיה.

תיק כלי רחצה / נרתיק למטען / נרתיק נשיאה בסיסי יש לאחסן את מברשת השיניים/ראשי המברשת כשהם נקיים ויבשים בנרתיק הנשיאה הבסיסי (16) שיש לשאת בתיק כלי הרחצה (15) (תמונה C). את המטען/מעמד ההטענה יש לאחסן בנרתיק למטען (17) (תמונה D).
ניקוי: יש לנקות מיד כתמים על גבי משטחים. תיק כלי הרחצה מיועד לכביסה ביד בלבד, במים פושרים (30°C – 40°C). את נרתיק הנשיאה הבסיסי ואת הנרתיק למטען יש לנקות אך ורק באמצעות מטלית לחה (תמונה 5). יש לאחסן במקום נקי ויבש.
כפוף לשינויים ללא הודעה מוקדמת.

הודעה לגבי היגנת הסביבה



מוצר זה כולל סוללה נטענת. כדי לשמור על הסביבה, אנא אל תשליכו את המוצר לאשפה הביתית בתום תקופת השימוש בו. ניתן להביא את המוצר לנקודות האיסוף ברחבי המדינה

אחריות

אחריות למוצר ניתנת לשנתיים מיום רכישתו. בתקופת האחריות יתקנו או יחליפו, ללא תשלום, כל תקלה או חלק, הנגרמים מפגם בייצור המוצר או מהרכבתו. המכשיר יתקן או יחלף כולו לפי שיקול דעתנו. אחריות זו תקפה בכל מדינה שבה המכשיר מסופק על ידי חברת Braun או משווק מורשה מטעמה.

אחריות זו אינה כוללת: נזק הנגרם כתוצאה משימוש לא נכון במכשיר, במיוחד בראשי המברשת, בלאי סביר וכן פגמים בעלי השפעה מזערית על ערך המוצר או ביצועיו.

האחריות בטלה במידה ובוצעו תיקונים במכשיר על ידי אנשים שאינם מוסמכים ואם נעשה שימוש בחלקים לא מקוריים של בראון.

מכשיר זה מצויד ב-Bluetooth[®] החכם עם יחידת רדיו. שכל בחיבור Bluetooth עם טלפון מסויים אינו מכוסה במסגרת אחריות המכשיר, אלא אם חיבור ה-Bluetooth של המכשיר נפגע. מכשירי ה-Bluetooth בעלי אחריות על ידי היצרנים שלהם ולא על ידי Oral-B. Oral-B לא משפיעה על החלטת יצרני המכשיר, לכן Oral-B לא נוטלת שום אחריות למספר המכשירים המתאימים למערכות ה-Bluetooth.

Oral-B שומרת להצהמה את הזכות, ללא כל הודעה מוקדמת, לבצע שינויים טכניים ביישום מערכת של תכונות מכשיר, ממשק, ושינויים במבנה תפריט שנראים נחוצים כדי להבטיח את אמינותן של מערכות Oral-B.

לצורך קבלת שירות במהלך תקופת האחריות, יש להביא/לשלוח את המכשיר על כל חלקיו לרבות יחידת הטעינה, עם מדבקת האחריות ותעודת האחריות, חתומות כנדרש בצירוף חשבונית הקנייה למרכז השירות של Braun Oral-B.

מידע מודל הרדיו של Bluetooth[®]

למרות שכל הפונקציות של מכשיר ה-Bluetooth נתמכות, Oral-B לא מבטיחה 100% אמינות בחיבור ועקביות פעולת המכשיר.

הביצועים ואמינות החיבור תלויים ישירות בהתקן, גרסה, מערכות ההפעלה של מכשירי ה-Bluetooth השונים ותקנות הבטיחות המיושמות במכשיר. Oral-B שומרת ומיישמת את התקני Bluetooth על ידי כך שמכשירי ה-Bluetooth ניתנים להתחבר ולעבוד עם מברשות השיניים של Oral-B.

למרות זאת, אם יצרני המכשירים לא מיישמים כהלכה תקן זה, התאימות ותכונות של Bluetooth יפגעו והמשתמש עלול לחוות בעיות בפונקציונליות של המכשיר. נא שים לב כי תוכונה שעל מכשיר ה-Bluetooth משפיעה מאוד על התאימות והפעולות.

1) אחריות - חריגים ומגבלות

האחריות תקפה רק למוצרים אשר מיוצרים דרך/עבור פרוקטר אנד גמבל («P&G»), או חברות הבת שלה אשר ניתן לזהות על ידי הסימון של בראון/ אוראל-בי, שם מסחרי, או לוגו המודבק אליו. אחריות זו אינה תקפה על מוצרים שאינם P&G כולל חומרה ותוכנה. P&G אינה אחראית לכל נזק או אובדן של תוכניות, נתונים, מידע או כל מדיה הנמצאת בתוך המוצר, או מוצר/חלק שאינם מיוצר ע"י P&G או שאינם מכוסה על ידי אחריות זו.

שחזור או התקנה מחדש של תוכניות, נתונים או מידע אחר אינו מכוסה במסגרת אחריות מוגבלת זו.

אחריות זו אינה חלה על (i) הנזק שנגרם על ידי תאונה, התעללות, שימוש לרעה, הזנחה, יישום שגוי, או מוצר שאינו P&G; (ii) הנזק שנגרם על ידי שירות שבוצע לא על ידי מורשה מטעם בראון או מרכז השירות של בראון; (iii) מוצר או חלק ששונה ללא אישור בכתב של P&G; וכן (iv) נזק הנובע מהשימוש או חוסר היכולת להשתמש במעמד הטלפון של אוראל-בי, מחזיק הטלפון למראה, או נרתיק הטעינה לנסיעות («אביזרים נלווים»).

2) שימוש במעמד הטלפון

אביזרים של אוראל-בי הכלולים בחבילה עוצבו כדי לספק לך דרך נוחה למקם את הטלפון החכם שלך בזמן שאתה משתמש באפליקצית Oral-B. נסה את האוריינטציות השונות האפשריות להנחת הטלפון במעמד הטלפון של אוראל-בי לפני השימוש כדי לקבוע את המיקום הטוב ביותר. הקפד לנסות זאת באופן שלא יפגע בטלפון החכם שלך אם הוא נופל. אין להשתמש בכלי רכב.

הגבלת אחריות

במידה המותרת על פי דין החל, בשום מקרה P&G, מפיצה או ספקיה אינם אחראים כלפיך או כלפי כל צד שלישי עבור כל נזק ישיר, עקיף, מקרי, תוצאתי, מיוחד, פיצוי או עונש, מכל סוג שהוא הנגרם כתוצאה מהשימוש או חוסר היכולת להשתמש באביזרים של אוראל-בי, כולל, ללא הגבלה, פגיעה באנשים, נזק לרכוש, אובדן הערך של כל מוצרי צד שלישיים אשר נעשה בהם שימוש עם אביזרי אוראל-בי, או אובדן שימוש באביזרי אוראל-בי או מוצרי צד שלישיים אשר נעשה בהם שימוש עם אביזרי אוראל-בי, גם אם נודע ל-P&G על אפשרות של נזקים אלה. מבלי להגביל את האמור לעיל, אתה מבין ומסכים ש-P&G לא נוטלת אחריות לכל נזק או הרס למכשירים אלקטרוניקה או רכוש אישי אשר מוכל או יכיל את אביזרי אוראל-בי, או כל אובדן של נתונים הכלול בהתקנים המוזכרים לעיל. בכל מקרה של תביעה נגד

אוראל-בי הסכום לאיעלה על המחיר ששולם בפועל לרכישת מוצרים.

אחריות לראשי מברשות להחלפה

האחריות בטלה במידה ונמצא נזק לידיית החשמלית הנטענת שמיוחס לשימוש בראשי מברשת להחלפה שאינם Oral-B. Oral-B אינה ממליצה על השימוש בראשי מברשת להחלפה שאינם Oral-B.

- ל- Oral-B אין שליטה על האיכות של ראשי מברשת להחלפה שאינם Oral-B. לכן, אנו לא יכולים להבטיח את ביצועי הניקוי של ראשי מברשת להחלפה שאינם Oral-B, כפי שנמסרו עם המברשת הנטענת החשמלית בעת רכישה ראשונית.
 - Oral-B לא יכולה להבטיח התאמה טובה של ראשי מברשת להחלפה שאינם Oral-B.
 - Oral-B לא יכולה לחזות כל השפעה ארוכת טווח של ראשי מברשת להחלפה שאינם Oral-B על המברשת הנטענת.
- כל ראשי מברשת Oral-B להחלפה נושאים את הלוגו של Oral-B ועומדים בתקני האיכות גבוהים של Oral-B. Oral-B אינה משווקת ראשי מברשת להחלפה או חלקים אחרים תחת כל שם מותג אחר.

פתרונות לבעיות אפשריות

בעיה	סיבה אפשרית	פתרון
אפליקציה		
מברשת השיניים לא פועלת (כראוי) עם אפליקציית Oral-B.	<ol style="list-style-type: none"> 1. אפליקציית Oral-B™ אינה מופעלת. 2. בלוטותי אינו מופעל בטלפון החכם. 3. בלוטותי מכובה על הידיית; נורית החיווי של הבלוטותי (7) כבוייה. 4. קישור הבלוטותי לסמארטפון אבד. 5. הסמארטפון אינו תומך בבלוטותי 4.0 (ומעלה)/בלוטותי חכם. 6. הידיית נטענת במטען. 7. אפליקציית Oral-B™ לא מעודכנת. 	<ol style="list-style-type: none"> 1. הפעילו את אפליקציית Oral-B. 2. הפעילו את הבלוטותי בסמארטפון (כמתואר במדריך למשתמש של הסמארטפון). 3. הפעילו את מצב הבלוטותי על ידי לחיצה על הפעל/כיבוי (3) ועל לחצן המצב (4) למשך 2 שניות עד שנורית החיווי של הבלוטותי (7) תידלק. 4. בצעו צימוד מחדש בין הידיית לבין הסמארטפון באמצעות הגדרות האפליקציה. <p>יש לשמור את הסמארטפון בקרבת מקום בעת השימוש בו עם הידיית. על הסמארטפון שלכם לתמוך בבלוטותי 4.0 (ומעלה)/בלוטותי חכם על מנת לצמד את הידיית. היכנסו ל- App Store^(SM) או ל- Google PlayTM עבור סמארטפונים מתאימים.</p> <ol style="list-style-type: none"> 6. הבלוטותי אינו מופעל בזמן שהידיית נטענת. 7. הורידו את האפליקציה העדכנית ביותר של Oral-B.
איפוס להגדרות יצרן	רצון לחזור לפונקציונאליות המקורית.	לחץ לחיצה ארוכה על כפתור ההפעלה (3) למשך 10 שניות עד שכל האורות יתבהבו פעמיים.

מברשת השיניים		
מברשת השיניים אינה פועלת (בשימוש ראשוני).	הסוללה עם רמת טעינה נמוכה מאוד; אין אורות דולקים.	יש להטעין את הידיית למשך 30 דקות.
אור מהבהב קצר או צליל מקוטע לאחר 2 דקות או מפעילה טיימר כלשהו.	הגדרות הטיימר שונו/בוטלו דרך האפליקציה.	היעזר באפליקציה לשינוי הגדרות הטיימר או לאיפוס (ראה "פתרון בעיות אפשריות - אפליקציה")
ידיית המברשת אינה נטענת	<ol style="list-style-type: none"> 1. הסוללה עם רמת טעינה נמוכה מאוד; אין אורות דולקים. 2. טמפרטורת הסביבה לטעינה היא מחוץ לטווח חוקי ($0^{\circ}\text{C} \leq -1 \leq 60^{\circ}\text{C}$). 	<ol style="list-style-type: none"> 1. נורות הטעינה עלולות לא להבהב מיד, הן יתחילו להבהב תוך 30 דקות. 2. טמפרטורת הסביבה המומלצת לטעינה הינה 5°C עד 35°C.

אביזרים

כדי להשיג את ביצועי הטעינה הרצויים יש להשתמש במטען המקורי של היצרן, בכל הנוגע למכשיר המחובר באמצעות USB.	ייתכן שיש צורך במטען של היצרן כדי למקסם את ביצועי הטעינה של מכשיר המחובר ב-USB.	ביצועי הטעינה של מכשירים המחוברים ב-USB לנרתיק הנסיעה הטוען אינם משביעי רצון.
--	---	---

מברשת השיניים הנטענת מכילה מודול רדיו הפועל בתדר 2.4 עד 2.48 GHz עם הספק מרבי של mW1.

בזאת, חברת Braun GmbH מצהירה כי סוגי ציוד הרדיו 3771, 3765, 3754, 3764, 3762 ו-3767 עומדים בדירקטיבה 2014/53/EU. הנוסח המלא של הצהרת ההתאמה של האיחוד האירופי זמין בכתובת האינטרנט הבאה: www.oralb.com/ce

במצבים מסוימים, מברשת השיניים שלך עשויה לכבות בשל שדות אלקטרומגנטיים סמוכים בטווח של 621 עד 714 מגהרץ. הכיבוי אינו פוגע במברשת השיניים; ניתן להפעיל אותה מחדש כדי להמשיך את הצחצוח.

