

Moulinex®

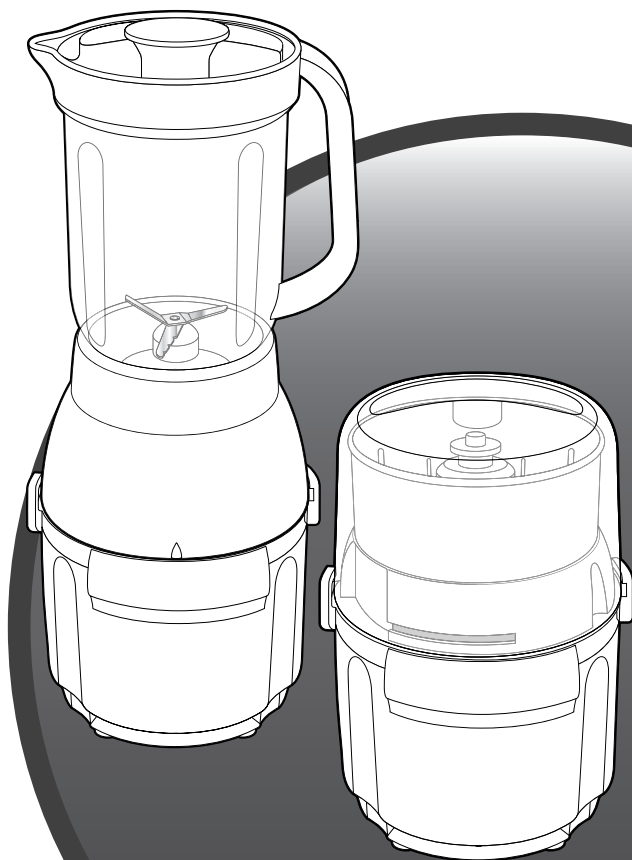

FR

EN

DE

NL

ES

PT

IT

EL

RU

KK

AR

FA

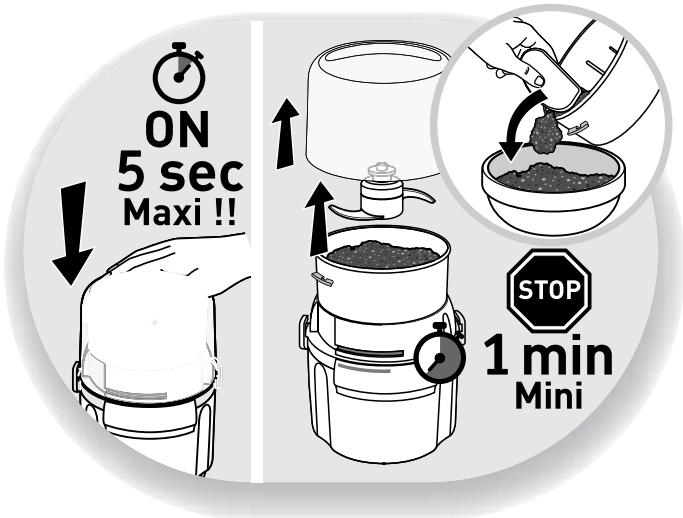
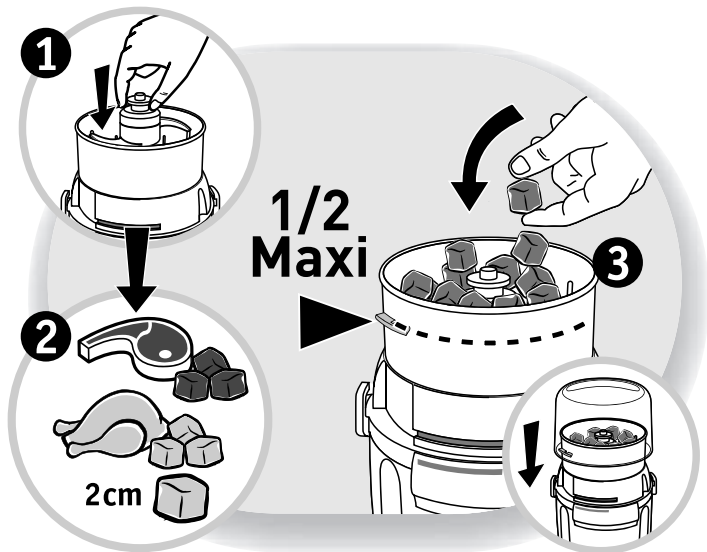

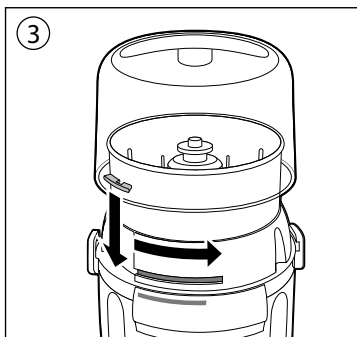
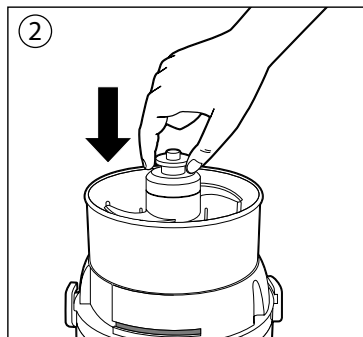
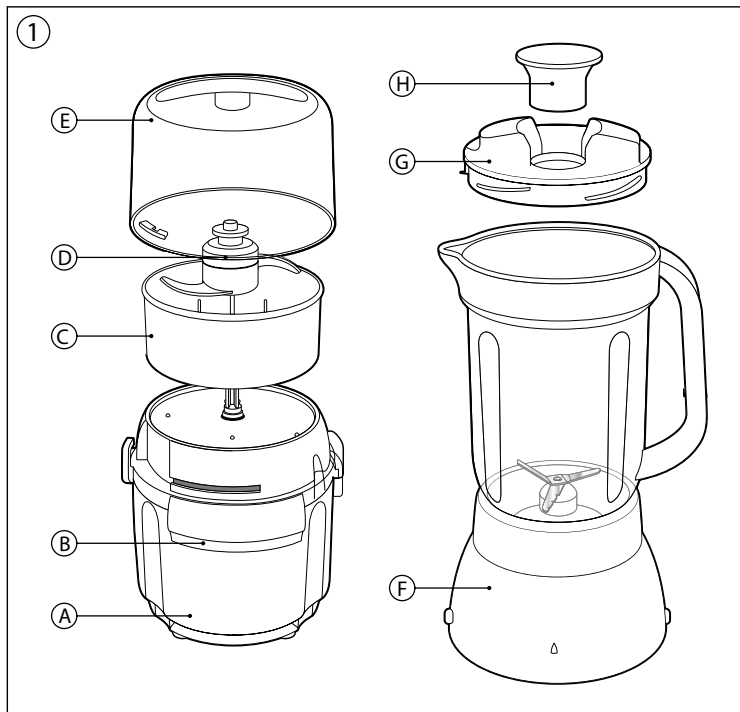

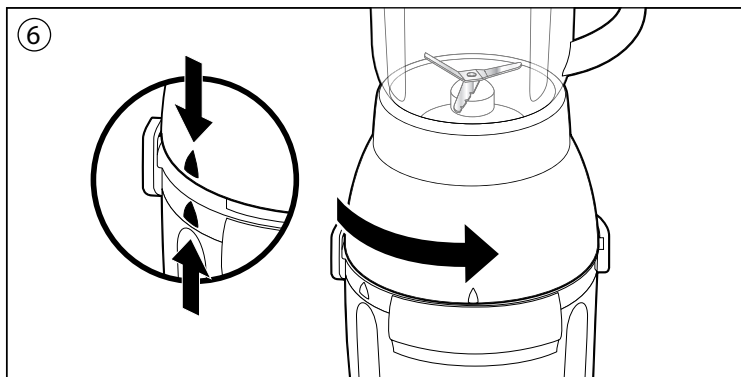
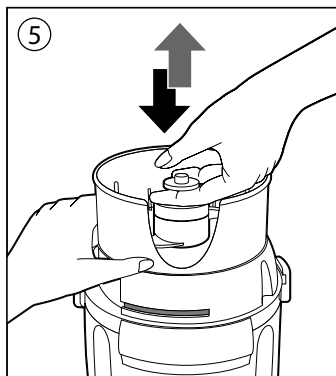
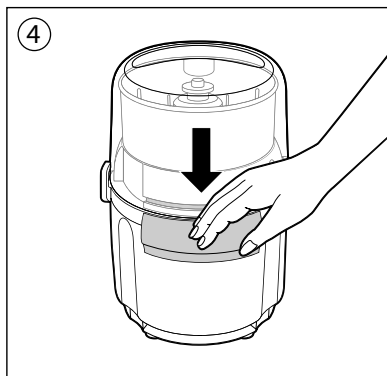

Le modèle de Moulinette que vous avez choisi s'intègre dans une ligne de produits intelligents, sûrs et performants qui vous faciliteront la vie. Ensemble, faisons sa connaissance afin que vous puissiez l'utiliser avec plaisir et au mieux de ses performances.

DESCRIPTION

- | | |
|-----------------------------|---------------------------|
| A Base moteur | F Bol mixeur |
| B Bouton de commande | G Couvercle mixeur |
| C Bol hachoir | H Bouchon |
| D Couteau amovible | I Lame intégrée |
| E Couvercle | |

CONSEILS DE SECURITE

Lisez attentivement le mode d'emploi avant la première utilisation de votre appareil et conservez-le : une utilisation non conforme au mode d'emploi dégraderait le fabricant de toute responsabilité.

- N'utilisez pas l'appareil, s'il est tombé, s'il présente des détériorations visibles (par exemple couvercle de protection) ou anomalies de fonctionnement. Dans ce cas l'appareil doit être envoyé à un Centre Service Agréé
- Cet appareil n'est pas prévu pour être utilisé par des personnes (y compris les enfants) dont les capacités physiques, sensorielles ou mentales sont réduites, ou des personnes dénuées d'expérience ou de connaissance, sauf si elles ont pu bénéficier, par l'intermédiaire d'une personne responsable de leur sécurité, d'une surveillance ou d'instructions préalables concernant l'utilisation de l'appareil.
 - Il convient de surveiller les enfants pour s'assurer qu'ils ne jouent pas avec l'appareil.
 - Si le câble d'alimentation est endommagé, n'utilisez pas l'appareil. Faites obligatoirement remplacer le câble d'alimentation par le fabricant, son service après-vente ou des personnes de qualification similaire afin d'éviter tout danger.
 - Mettre l'appareil à l'arrêt et le déconnecter de l'alimentation avant de changer les accessoires ou d'approcher les parties qui sont mobiles lors du fonctionnement.
 - Attention aux risques de blessures en cas de mauvaise utilisation de l'appareil.
 - Les lames sont très coupantes : manipulez-les avec précaution pour ne pas vous blesser, lors du vidage du bol, du montage / démontage des lames sur le bol, et lors du nettoyage. Vous devez obligatoirement retirer le couteau métal par son entraîneur avant de vider le bol de son contenu.
- Être vigilant si un liquide chaud est versé dans le préparateur culinaire ou le mélangeur dans la mesure où il peut être éjecté de l'appareil en raison d'une ébullition soudaine.
- Votre appareil est destiné uniquement à un usage domestique culinaire, à l'intérieur de la maison, et à une altitude inférieure à 2000m. Il n'a pas été conçu pour être utilisé dans les cas suivants qui ne sont pas couverts par la garantie : dans des coins de cuisines réservés au personnel dans des magasins, bureaux et autres environnements professionnels, dans des fermes, par les clients des hôtels, motels et autres environnements à caractère résidentiel, dans des environnements de type chambres d'hôtes.
- Consultez les instructions pour l'assemblage des accessoires sur l'appareil, le nettoyage et l'entretien, et pour le réglage des fonctions de votre appareil.
- **AVERTISSEMENT** : Utilisez toujours le blender avec le couvercle dans la position spécifiée dans les instructions.

- Conserver l'appareil et son câble hors de portée des enfants.
- Cet appareil peut être utilisé par des personnes dont les capacités physiques, sensorielles ou mentales sont réduites ou dont l'expérience ou les connaissances ne sont pas suffisantes, à condition qu'ils bénéficient d'une surveillance ou qu'ils aient reçu des instructions quant à l'utilisation de l'appareil en toute sécurité et en comprennent bien les dangers potentiels.

MARCHES EUROPEENS SEULEMENT

- Toujours déconnecter l'appareil de l'alimentation si on le laisse sans surveillance et avant montage, démontage ou nettoyage (même en cas de coupure de courant).
- Cet appareil ne doit pas être utilisé par les enfants comme jouet.
- Cet appareil peut être utilisé par des personnes dont les capacités physiques, sensorielles ou mentales sont réduites ou dont l'expérience ou les connaissances ne sont pas suffisantes, à condition qu'ils bénéficient d'une surveillance ou qu'ils aient reçu des instructions quant à l'utilisation de l'appareil en toute sécurité et en comprennent bien les dangers potentiels.
- L'accessoire râpe peut être utilisé par des enfants âgés d'au moins 8 ans, à condition qu'ils bénéficient d'une surveillance ou qu'ils aient reçu des instructions quant à l'utilisation de l'appareil en toute sécurité et qu'ils comprennent bien les dangers encourus. Le nettoyage et l'entretien de l'utilisateur ne doivent pas être effectué par des enfants, à moins qu'ils ne soient âgés d'au moins 8 ans et qu'ils soient sous la surveillance d'un adulte.
- Conserver l'appareil et son câble hors de portée des enfants âgés de moins de 8 ans

FONCTION MOULINETTE

- Puissante et de grande capacité, La Moulinette est rapide, efficace et facile à nettoyer. En quelques secondes, elle hache :
 - persil, ail, oignons, fines herbes,
 - viande crue et cuite,
 - jambon, oeuf dur,
 - noix, noisettes, amandes, biscottes, gruyère, etc.....

MISE EN SERVICE

- Posez la base moteur **(A)** sur la table. **Ne branchez pas votre Moulinette.**
- Posez le bol hachoir **(C)** sur la base moteur **(A)**. A l'intérieur du bol, posez le couteau **(D)** sur l'axe central en appuyant sur sa partie blanche jusqu'à ce que vous entendiez le déclic de verrouillage. **(croquis 2). Attention, les lames sont coupantes.** Placez dans le bol les aliments coupés en morceaux.
- Posez et verrouillez le couvercle **(E)** sur le bol **(C)** en le faisant tourner dans le sens inverse des aiguilles d'une montre. **(croquis 3).** Alors, seulement, vous pouvez brancher votre Moulinette.
- Appuyez sur le bouton de commande **(B)**, la Moulinette se met aussitôt à fonctionner **(croquis 4).** Pour stopper, cessez la pression sur le bouton, l'appareil s'arrête rapidement. **N'enlevez jamais le couvercle avant l'arrêt total du couteau.**
- Débranchez l'appareil après chaque opération et avant tout nettoyage. Déverrouillez le couvercle en le tournant dans le sens des aiguilles d'une montre, puis soulevez.
- Pour enlever le couteau **(D)** prenez d'abord le bol **(C)** d'une main et appuyez avec le pouce sur le bouton du couteau. **(croquis 5).** Retirez alors le couteau **(D)** de l'intérieur du bol **(C)** avant d'utiliser votre préparation hachée.

CONSEILS PRATIQUES

- Important : vous obtiendrez un meilleur hachage en procédant par impulsions.
- Appuyez plus ou moins longtemps sur le bouton de commande selon la finesse désirée.
- Pour obtenir un hachis fin et régulier, décollez les aliments avec une spatule et répartissez-les dans le bol.
- A la suite d'un long usage, le couteau s'émousse, n'hésitez pas à le changer.
- Laissez refroidir l'appareil 1 minute après chaque utilisation.
- Ne pas utiliser à vide.
- Temps et quantités recommandés :

INGREDIENTS	QUANTITE MAXI	TEMPS MAXI
Persil	20 g	3 s
Oignons/Echalotes	150 g	10 s
Ail	60 g	8 s
Biscotte	50 g	15 s
Amandes	200 g	8 s
Noisettes	120 g	12 s
Gruyère	150 g	5 s
Œuf dur	200 g	6 s
Viande tendre	200 g	5 s
Viande dure	200 g	5 s



- Viande très dure (épaule de mouton): laissez reposer 2 minutes après chaque cycle d'utilisation
- Note : pour une meilleure performance, utilisez le mode pulse (chaque fois 2 sec)
- La taille des morceaux ne doit pas être supérieure à 4 x 4 cm.
- Pour la viande, la taille des morceaux ne doit pas être supérieure à 2 x 2 cm.
- Lors du hachage du persil, le pied doit être enlevé.

FONCTION BOL MIXEUR (SELON MODELE)

- Le bol mixeur réduit en purée fruits, légumes. Mélange, bat, émulsionne sauces et préparations. Réalise boissons froides et Soupes. Il ne peut pas battre les œufs en neige, ni faire la purée de pommes de terre.
- Le couvercle **(G)** se verrouille sur le bol **(F)**.
- L'ouverture au centre du couvercle **(G)** permet l'introduction d'aliments ou de liquides en petites quantités en cours de préparation.
- Ne pas le faire fonctionner à vide ou avec seulement des produits solides. Ajouter toujours, lait, eau, etc... selon la recette.
- En remplissant le bol mixeur **(F)** ne pas dépasser le niveau « **MAX** » indiqué sur le bol (750ml).
- Ne jamais verser ou mixer dans le bol mixeur **(F)** des liquides ou aliments dont la température serait supérieure à 80° C (175 ° F).
- A cause de la très grande vitesse du moteur, ne pas faire fonctionner l'appareil plus de 45

secondes. Si nécessaire, laisser l'appareil se reposer une minute avant de recommencer l'opération.

MISE EN SERVICE

- Placez la **BASE MOTEUR (A)** sur la table.
- Placez dans le **bol (F)** les ingrédients à mixer. Ne pas oublier de verser en premier les liquides. Toutes les manipulations doivent être effectuées le bol mixeur posé sur la table, jamais sur la **BASE MOTEUR**.
- Posez et verrouillez le couvercle **(G)**. (Ne jamais placer le bol mixeur sur la base moteur sans son couvercle). Assurez-vous de la présence et du verrouillage du bouchon **(H)** Pour emboîter le bol mixeur sur la base moteur de la moulinette, placez le signe  situé sur la face avant du bol mixeur dans le prolongement du signe  situé sur le haut de la base moteur de la moulinette, puis faites pivoter le bol mixeur dans le sens inverse des aiguilles d'une montre (**croquis 6**).
- Branchez la prise de courant et mettez-le en marche en appuyant sur le bouton de commande **(B)**.
- Pour arrêter l'appareil, cessez la pression sur le bouton de commande.
- Ne mettez jamais vos doigts ou tout autre objet dans le bol mixeur **(F)** pendant le fonctionnement de l'appareil.
- Ne pas mettre en marche le bol mixeur sans son couvercle **(G)** équipé du bouchon **(H)** verrouillé.
- N'enlevez le bol mixeur que lorsque l'appareil est à l'arrêt complet.

NETTOYAGE

- La base moteur **(A)** se nettoie avec une éponge humide (ne surtout pas passer sous l'eau).
- Tous les autres accessoires (couteaux **(D et I)**, bol **(C)**, et couvercle **(E)** passent au lave-vaisselle.
- Pour nettoyer le bol mixeur **(F)**, remplissez-le d'un verre d'eau chaude et de quelques gouttes de liquide vaisselle, replacez le couvercle **(G)** et faites fonctionner quelques secondes, videz-le, rincez-le et laissez-le sécher tête en bas.
- Nettoyez tous les accessoires avant la première utilisation, et après chaque utilisation.

SI VOTRE APPAREIL NE FONCTIONNE PAS, QUE FAIRE ?

- Vérifiez tout d'abord le branchement.
- Vous avez suivi parfaitement les instructions du mode d'emploi et votre appareil ne fonctionne toujours pas ? Dans ce cas, adressez-vous à votre revendeur, ou à un centre Moulinex. (voir liste dans ce livret « Moulinex Service »).

PRODUITS ELECTRONIQUES OU ELECTRIQUES EN FIN DE VIE



Participons à la protection de l'environnement !

Votre appareil contient de nombreux matériaux valorisables ou recyclables.



Confiez celui-ci dans un point de collecte pour que son traitement soit effectué.

The Moulinette model you have chosen is part of an intelligent, reliable, high-performance line of products designed to make life easier. Let's get to know the appliance together, so you can enjoy using it and get the most out of it.

DESCRIPTION

- | | |
|--------------------------|---------------------------|
| A Motor base | F Blender jug |
| B Control button | G Blender lid |
| C Chopping bowl | H Cap |
| D Removable blade | I Integrated blade |
| E Lid | |

SAFETY INSTRUCTIONS

Please read the instructions for use carefully before using your appliance for the first time and retain them for future reference: the manufacturer cannot accept any liability for non compliant appliance use.

- Do not use the appliance if it has been dropped and there is visible damage to it (e.g. the protection panel), or if it fails to function normally. In this case, it must be sent to an approved service centre.
- This appliance is not intended for use by persons (including children) with reduced physical, sensory or mental capacities, or lack of experience and knowledge, unless they have been given supervision or instruction concerning use of the appliance by a person responsible for their safety.
- Children should be supervised to ensure that they do not play with the appliance.
- Do not use the appliance if the power cord or plug is damaged. The power cord must be replaced by the manufacturer, its aftersales service or similarly qualified persons in order to avoid danger.
 - Switch off the appliance and disconnect from supply before changing accessories or approaching parts that move in use.
 - Caution: you may injure yourself if you use the appliance incorrectly.
 - When emptying the bowls, assembling and disassembling the accessories, and cleaning, handle the chopping knife, with care : it is extremely sharp.
- The chopping knife is to be removed by its drive before emptying the contents from the bowl.
- Be careful if hot liquid is poured into the food processor or blender as it can be ejected out of the appliance due to a sudden steaming.
 - Your appliance is for domestic culinary use only (for use inside the home only), and at an altitude below 2000m.
- It has not been designed to be used in the following circumstances, which are not covered by the warranty: in kitchen areas reserved for staff in shops, offices and other professional environments, on farms, by clients of hotels, motels and other residential environments and in guest rooms or similar accommodation.
- Refer to the instructions when assembling and mounting the accessories on the appliance, for cleaning and maintenance and for setting the functions on your appliance.
 - **WARNING** : Always operate the blender with the lid in position as indicated in the instructions.
- This appliance may be used by persons with reduced physical, sensory or mental capabilities, or whose experience or knowledge is not sufficient, provided they are supervised or have received instruction to use the device safely and understand the danger.

EUROPEAN MARKETS

- Always disconnect the appliance from the supply if it is left unattended and before assembling, disassembling or cleaning (even in case of power outage).
 - This appliance shall not be used by children. Keep the appliance and its cord out of reach of children.
 - This appliance may be used by persons with reduced physical, sensory or mental capabilities, or whose experience or knowledge is not sufficient, provided they are supervised or have received instruction to use the device safely and understand the dangers.
 - The grater can be used by children aged from 8 years and above if they have been given supervision or instruction concerning use of the appliance in a safe way and if they understand the hazards involved.
- Cleaning and user maintenance shall not be made by children unless they are aged from 8 years and above and supervised. Keep the appliance and its cord out of reach of children aged less than 8 years.

CHOPPING FUNCTION

- The powerful, large-capacity Moulinette is quick, efficient and easy to clean. In a few seconds, it can chop up:
 - parsley, garlic, onions, herbs,
 - raw and cooked meat,
 - ham, hard-boiled eggs
 - walnuts, hazelnuts, almonds, rusks, cheese, etc.

STARTING UP

- Place the motor base **(A)** on a table. **Do not plug in your Moulinette.**
- Place the chopping bowl **(C)** on the motor base **(A)**. Place the blade **(D)** on the central shaft inside the bowl, pressing on the white part of the blade until you hear a click which locks it into place. **(diagram 2). Caution: the blades are sharp.** Place the cut-up food in the bowl.
- Put the lid **(E)** on the bowl **(C)** and lock it in place by turning it anti-clockwise **(diagram 3)**. You can now plug in your Moulinette.
- Press the control button **(B)**. The Moulinette starts up immediately **(diagram 4)**. To stop it, release the button. The appliance stops quickly. **Never remove the lid before the blade has come to a full stop.**
- Unplug the appliance after each operation and before cleaning it. Unlock the lid by turning it clockwise then lifting it.
- To remove the blade **(D)**, first hold the bowl **(C)** with one hand and press on the blade button with the thumb **(diagram 5)**. Remove the blade **(D)** from inside the bowl **(C)** before using your chopped-up food.

USEFUL TIPS

- Important: when chopping, you will get better results through multiple presses.
- Press the control button for the required length of time depending on how fine the food is to be chopped.
- To get a fine, even chop, scrape the food off the sides with a spatula and spread it in the bowl.
- After extensive use, the blade loses its edge. Don't hesitate to change it.

- Let the appliance cool down for 1 minute after each use.
- Do not run the appliance empty.
- Recommended times and quantities:

INGREDIENTS	MAX. QUANTITY	MAX. TIME
Parsley	20 g	3 s
Onions/Shallots	150 g	10 s
Garlic	60 g	8 s
Biscuits	50 g	15 s
Almonds	200 g	8 s
Hazelnuts	120 g	12 s
Cheese	150 g	5 s
Hard-boiled eggs	200 g	6 s
Tender Meat	200 g	5 s
Hard Meat	200 g	5 s



- Very hard meat (shoulder of lamb): Wait 2 minutes between each cycle
- Note: for better performance use mentioned time in pulses(each time 2 sec)
- Chunks must not be larger than 4 x 4 cm.
- For meat, chunks must not be larger than 2 x 2 cm.
- When chopping parsley, the attachment must be removed

BLENDING FUNCTION

- The blender jug purées fruits and vegetables. It mixes, beats and blends sauces and mixtures. It makes cold drinks and soups. It cannot whip up egg whites nor make mashed potatoes.
- The lid **(G)** locks onto the bowl **(F)**.
- The hatch in the middle of the lid **(G)** enables you to add small quantities of food or liquids during processing.
- Do not run the appliance empty or solely with solid ingredients. Always add milk, water, etc., depending on the recipe.
- When filling up the blender jug **(F)** do not exceed the "MAX" level indicated on the bowl (750ml).
- Never blend or pour into the blender jug **(F)** any liquids or foods whose temperature is above 80° C (175° F).
- Because of the high speed of the motor, do not operate the appliance for more than 45 seconds. If necessary, let the appliance rest for one minute before repeating the operation.

OPERATION

- Place the motor base **(A)** on a table.
- Place the ingredients you want to blend into the jug **(F)**. Don't forget to put the liquids in first. All operations must be carried out with the blender jug on the table, never on the MOTOR BASE.

- Put the lid on and lock it into place **(G)**. (Never place the blender jug on the motor base without its lid.). Make sure the cap is locked into place **(H)**.
To fit the blender jug onto the motor base of the Moulinette, line up the  sign on the front of the blender jug with the  sign at the top of the Moulinette motor base, then swivel the blender jug anti-clockwise. **(diagram 6)**.
- Plug in the appliance and start it up by pressing the control button **(B)**.
- To stop the appliance, release the control button.
- Never put your fingers or any object in the blender jug **(F)** when the appliance is operating.
- Never run the blender without its lid **(G)** and cap **(H)** locked into place.
- Only remove the blender jug when the appliance has come to a full stop.

CLEANING

- To clean the motor base **(A)**, use a damp sponge (never put it under running water).
- All other accessories (blades **(D)** and **(I)**), bowl **(C)**, and lid **(E)** can go into the dishwasher.
- To clean the blender jug **(F)**, pour a glass of hot water in it with a few drops of washing-up liquid. Put the lid **(G)** back on and operate the blender for a few seconds. Empty it out, rinse it and let it dry upside down.
- Clean all your accessories before 1st use, and after each use.

WHAT TO DO IF YOUR APPLIANCE DOESN'T WORK?

- First, check the connection.
- If you have carefully followed all of these instructions and your appliance still doesn't work, contact your dealer or an approved service centre (see the list in the service booklet).

ELECTRICAL OR ELECTRONIC PRODUCTS AT THE END OF THEIR USEFUL LIVES

Let's all help protect the environment!



Your appliance contains valuable materials which can be recovered or recycled.



Take it to a local civic waste collection point.

Ihr Moulinette-Modell ist Teil einer intelligenten, zuverlässigen und leistungsstarken Produktlinie, die das Leben leichter macht. Lassen Sie uns das Gerät gemeinsam kennenlernen, damit Sie es mit Freude und mit größtem Nutzen verwenden können.

BESCHREIBUNG

- | | |
|----------------------------|-----------------------------|
| A Motorblock | F Mixbehälter |
| B Steuertaste | G Mixerdeckel |
| C Schneideschüssel | H Kappe |
| D Abnehmbare Klinge | I Integrierte Klinge |
| E Deckel | |

SICHERHEITSHINWEISE

Bitte lesen Sie die Gebrauchsanweisung vor der ersten Benutzung des Geräts sorgfältig durch und bewahren Sie sie zur späteren Verwendung auf: Der Hersteller übernimmt keine Haftung für den nicht sachgemäßen Gebrauch des Geräts.

- Verwenden Sie das Gerät nicht, wenn es heruntergefallen ist und sichtbare Schäden aufweist (z. B. an der Schutzabdeckung) oder wenn es nicht ordnungsgemäß funktioniert. In diesem Fall muss es an eine autorisierte Kundendienstzentrale gesendet werden.
- Dieses Gerät ist nicht dazu gedacht, von Personen (einschließlich Kindern) benutzt zu werden, deren körperliche, sensorische oder mentale Fähigkeiten eingeschränkt sind oder denen es an Erfahrung und Kenntnissen mangelt; es sei denn, sie wurden in die Benutzung des Gerätes unterwiesen und werden von einer für ihre Sicherheit verantwortlichen Person beaufsichtigt.
- Kinder sollten beaufsichtigt werden, um sicherzustellen, dass sie nicht mit dem Gerät spielen
- Verwenden Sie das Gerät nicht, wenn das Netzkabel oder der Stecker beschädigt sind. Das Netzkabel darf aus Sicherheitsgründen nur vom Hersteller, seinem Kundendienst oder einer Person mit vergleichbarer Qualifikation ausgewechselt werden.
 - Das Gerät muss ausgeschaltet und der Netzstecker aus der Steckdose gezogen werden, bevor Sie Zubehör auswechseln oder sich Teilen nähern, die sich während der Benutzung bewegen.
 - Achtung: Sie können sich verletzen, wenn Sie das Gerät nicht sachgemäß verwenden.
 - Beim Leeren der Schüsseln, beim Montieren und Zerlegen des Zubehörs sowie beim Reinigen das Schneidmesser vorsichtig behandeln: Es ist extrem scharf.
- Das Schneidmesser muss vom Antrieb entfernt werden, bevor der Inhalt aus der Schüssel entleert wird.
- Seien Sie vorsichtig, wenn heiße Flüssigkeit in die Küchenmaschine oder den Mixer gegossen wird, da plötzlich Dampf aus dem Gerät ausgestoßen werden kann.
 - Ihr Gerät ist nur für den privaten Gebrauch (nur für den Gebrauch im Haus) und in einer Höhe unter 2000m vorgesehen.
- Es sollte nicht unter den folgenden Bedingungen verwendet werden, die nicht von der Garantie abgedeckt sind: In Küchenbereichen, die für Mitarbeiter in Geschäften, Büros und anderen beruflichen Umgebungen vorgesehen sind, auf Bauernhöfen, von Kunden von Hotels, Motels und anderen Wohnumgebungen und in Gästezimmern oder ähnlichen Unterkünften.
- Beachten Sie die Anweisungen zum Zusammenbauen und Montieren des Zubehörs am Gerät, zur Reinigung und Wartung sowie zum Einstellen der Funktionen am Gerät.
 - ACHTUNG: Verwenden Sie den Mixer stets mit dem Deckel, wie in der Anleitung beschrieben.
- Dieses Gerät kann von Personen mit eingeschränkten körperlichen, sensorischen oder mentalen Fähigkeiten oder Personen, denen es an Erfahrung und Kenntnis mangelt, benutzt werden, sofern sie beaufsichtigt werden oder in die sichere Benutzung des Gerätes unterwiesen wurden und die Gefahren verstehen.

EUROPÄISCHE MÄRKTE

- Trennen Sie das Gerät immer von der Steckdose, wenn es unbeaufsichtigt ist. Das Gleiche gilt auch vor dem Zusammenbau, Zerlegen oder Reinigen (auch bei abgeschaltetem Strom).
 - Diese Funktion darf nicht von Kindern verwendet werden. Halten Sie das Gerät und das Netzkabel außer Reichweite von Kindern.
 - Dieses Gerät kann von Personen mit eingeschränkten körperlichen, sensorischen oder mentalen Fähigkeiten oder Personen, denen es an Erfahrung und Kenntnis mangelt, benutzt werden, sofern sie beaufsichtigt werden oder in die sichere Benutzung des Gerätes unterwiesen wurden und die Gefahren verstehen.
 - Die Reibe kann von Kindern ab 8 Jahren verwendet werden, wenn sie beaufsichtigt oder in Bezug auf die sichere Verwendung des Geräts informiert wurden und die Gefahren verstanden haben.
- Reinigung und Benutzerwartung dürfen nicht von Kindern durchgeführt werden, die nicht mindestens 8 Jahre alt und beaufsichtigt sind. Bewahren Sie das Gerät und das Kabel außerhalb der Reichweite von Kindern unter 8 Jahren auf.

ZERKLEINERUNGSFUNKTION

- Die leistungsstarke Moulinette mit hoher Kapazität ist schnell, effizient und einfach zu reinigen. Sie zerkleinert in nur wenigen Sekunden:
 - Petersilie, Knoblauch, Zwiebeln, Kräuter,
 - rohes und gekochtes Fleisch,
 - Schinken, hart gekochte Eier,
 - Walnüsse, Haselnüsse, Mandeln, Zwieback, Käse usw.

ANSCHALTEN

- Stellen Sie den Motorblock **(A)** auf einen Tisch. **Stecken Sie den Stecker nicht in die Steckdose.**
- Stellen Sie die Schneidschüssel **(C)** auf den Motorblock **(A)**. Setzen Sie die Klinge **(D)** auf die zentrale Achse in der Schüssel und drücken Sie auf den weißen Teil der Klinge, bis Sie einen Klick hören, erst dann ist sie eingerastet. **(Abbildung 2) Achtung: Die Klingen sind scharf.** Geben Sie die grob zerkleinerten Lebensmittel in die Schüssel.
- Setzen Sie den Deckel **(E)** auf die Schüssel **(C)** und festigen Sie ihn durch drehen gegen den Uhrzeigersinn **(Abbildung 3)**. Sie können nun den Stecker Ihrer Moulinette in die Steckdose stecken.
- Drücken Sie die Steuertaste **(B)**. Die Moulinette startet sofort **(Abbildung 4)**. Lassen Sie zum Anhalten die Taste los. Das Gerät stoppt rasch. **Entfernen Sie niemals den Deckel, bevor die Klinge zum Stillstand gekommen ist.**
- Ziehen Sie nach jedem Betrieb und vor der Reinigung den Stecker aus der Steckdose. Entriegeln Sie den Deckel, indem Sie ihn im Uhrzeigersinn drehen und dann anheben.
- Zum Entfernen der Klinge **(D)** halten Sie die Schüssel **(C)** mit einer Hand fest und drücken mit dem Daumen auf die Messertaste **(Abbildung 5)**. Entfernen Sie die Klinge **(D)** aus der Schüssel **(C)**, bevor Sie die zerkleinerten Lebensmittel verwenden.

NÜTZLICHE TIPPS

- Wichtig: Sie erhalten bessere Ergebnisse beim Zerkleinern durch mehrfaches Drücken.
- Drücken Sie die Steuertaste für die erforderliche Dauer, je nachdem, wie stark das Lebensmittel zerkleinert werden soll.
- Um sehr fein und gleichmäßig zerkleinerte Lebensmittel zu erhalten, kratzen Sie den Schüsselinhalt mit einem Spachtel von den Seiten nach unten herab und verteilen Sie ihn in der Schüssel.

- Nach häufiger und intensiver Verwendung verliert die Klinge ihre Schärfe. Zögern Sie nicht und wechseln Sie sie aus.
- Lassen Sie das Gerät nach jedem Gebrauch 1 Minute lang abkühlen.
- Lassen Sie das Gerät nur befüllt laufen.
- Empfohlene Dauer und Mengen:



ZUTATEN	MAX. MENGE	MAX. DAUER
Petersilie	20 g	3 Sek.
Zwiebeln/Schalotten	150 g	10 Sek.
Knoblauch	60 g	8 Sek.
Kekse	50 g	15 Sek.
Mandeln	200 g	8 Sek.
Hazelnuss	120 g	12 Sek.
Käse	150 g	5 Sek.
Hart gekochte Eier	200 g	6 Sek.
Zartes Fleisch	200 g	5 Sek.
Harte Fleisch	200 g	5 Sek.

- Sehr hartes Fleisch (Lammschulter): Warten Sie 2 Minuten nach jedem Zyklus
- Hinweis: Für eine bessere Leistung verwenden Sie die angegebene Zeit in Impulsen (jeweils 2 Sekunden)
- Stücke dürfen nicht größer als 4 x 4 cm sein.
- Fleischstücke dürfen nicht größer als 2 x 2 cm sein.
- Beim Zerkleinern der Petersilie muss das Zusatzgerät entfernt werden.

MIXFUNKTION

- Der Mixbehälter püriert Obst und Gemüse. Er mixt, schlägt und vermischt Soßen und Mischungen. Er stellt kalte Getränke und Suppen her. Er kann kein Eiweiß aufschlagen oder Kartoffelpüree herstellen.
- Der Deckel **(G)** rastet an der Schüssel **(F)** ein.
- Die Öffnung in der Mitte des Deckels **(G)** ermöglicht es Ihnen, während der Verarbeitung kleinere Mengen an Lebensmitteln oder Flüssigkeiten hinzuzufügen.
- Lassen Sie das Gerät niemals leer oder nur mit festen Inhaltsstoffen befüllt laufen. Geben Sie je nach Rezept immer Milch, Wasser usw. hinzu.
- Beim Befüllen des Mixbehälters **(F)** darf der auf der Schüssel angegebene "MAX"-Füllstand (750 ml) nicht überschritten werden.
- Flüssigkeiten oder Lebensmittel, deren Temperatur über 80 °C liegt, dürfen niemals in den Mixbehälter **(F)** gegossen oder darin gemischt werden.
- Da der Motor sehr schnell läuft, darf das Gerät nicht länger als 45 Sekunden am Stück betrieben werden. Lassen Sie das Gerät bei Bedarf eine Minute ruhen, bevor Sie einen Vorgang wiederholen.

BETRIEB

- Stellen Sie den Motorblock **(A)** auf einen Tisch.
- Geben Sie die Zutaten in den Behälter **(F)**. Achten Sie darauf, die flüssigen Zutaten zuerst hineinzugeben. Während dieser Tätigkeiten sollte der Mixbehälter auf dem Tisch und niemals auf dem MOTORBLOCK stehen.
- Setzen Sie den Deckel auf den Behälter und lassen Sie ihn einrasten **(G)**. (Setzen Sie den Mixbehälter niemals ohne Deckel auf den Motorblock.) Achten Sie darauf, dass die Kappe fest sitzt **(H)**. Um den Mixbehälter passgenau auf den Motorblock der Moulinette zu setzen, richten Sie das Zeichen  an der Vorderseite des Mixbehälters senkrecht zu dem Zeichen  oben auf dem Moulinette-Motorblock aus und drehen Sie anschließend den Mixbehälter gegen den Uhrzeigersinn. **(Abbildung 6)**
- Stecken Sie den Stecker in die Steckdose und schalten Sie das Gerät durch Drücken der Steuertaste **(B)** an.
- Lassen Sie zum Anhalten die Steuertaste los.
- Halten Sie niemals Ihre Finger oder irgendwelche Gegenstände in den Mixbehälter **(F)**, solange das Gerät angeschaltet ist.
- Lassen Sie den Mixer niemals ohne den gefestigten Deckel **(G)** und die Kappe **(H)** laufen.
- Entfernen Sie den Mixbehälter nur, wenn das Gerät vollständig zum Stillstand gekommen ist.

REINIGUNG

- Verwenden Sie zum Reinigen des Motorblocks **(A)** einen feuchten Schwamm (stellen Sie ihn niemals unter fließendes Wasser).
- Alle anderen Zubehörteile – Klingen **(D und I)**, Schüssel **(C)** und Deckel **(E)** – können in der Spülmaschine gereinigt werden.
- Um den Mixbehälter **(F)** zu reinigen, gießen Sie ein Glas heißes Wasser mit ein paar Tropfen Spülmittel in den Mixbehälter. Setzen Sie den Deckel **(G)** wieder auf den Behälter und schalten Sie den Mixer für einige Sekunden an. Leeren Sie ihn aus, spülen Sie ihn aus und lassen Sie ihn mit der Öffnung nach unten trocknen.
- Reinigen Sie vor dem ersten Gebrauch und nach jeder weiteren Verwendung alle verwendeten Zubehörteile.

WAS KÖNNEN SIE TUN, WENN IHR GERÄT NICHT FUNKTIONIERT?

- Prüfen Sie zunächst die Stromverbindung.
- Wenn Sie alle Anweisungen sorgfältig befolgt haben und Ihr Gerät immer noch nicht funktioniert, wenden Sie sich an Ihren Händler oder eine autorisierte Kundendienstzentrale (siehe Liste im Serviceheft).

ELEKTRISCHE ODER ELEKTRONISCHE PRODUKTE AM ENDE IHRER NUTZUNGSDAUER



Lassen Sie uns den Umweltschutz unterstützen!

Ihr Gerät enthält wertvolle Rohstoffe, die zurückgewonnen bzw. recycelt werden können.



Bringen Sie es zu einer Müllverwertungsanlage in Ihrer Nähe.

Het Moulinette-model dat u hebt gekozen maakt deel uit van een intelligente, betrouwbare, hoogwaardige productlijn die het leven gemakkelijker maakt. Laten we het apparaat samen leren kennen, zodat u er optimaal van kunt genieten.

BESCHRIJVING

- | | |
|---------------------|--------------------|
| A Motorvoet | F Mengkan |
| B Bedieningsknop | G Mengdeksel |
| C Hakmolenkom | H Dop |
| D Verwijderbaar mes | I Geïntegreerd mes |
| E Deksel | |

VEILIGHEIDSINSTRUCTIES

Lees de gebruiksaanwijzing zorgvuldig door voordat u het apparaat voor de eerste keer gaat gebruiken. Bewaar de gebruiksaanwijzing om deze indien nodig te kunnen raadplegen.

- De fabrikant kan niet aansprakelijk worden gesteld indien het apparaat onjuist wordt gebruikt.
- Gebruik het apparaat niet als het is gevallen en er zichtbare schade aan het apparaat is (bijvoorbeeld aan het beschermdeksel) of als het niet naar behoren werkt. In dat geval moet het naar een goedgekeurd servicecentrum worden gestuurd.
- Dit apparaat is niet bedoeld voor gebruikers (onder wie kinderen) met fysieke, visuele of mentale beperkingen, of die te weinig ervaring en kennis hebben, tenzij ze onder toezicht staan of aanwijzingen hebben gekregen omtrent het gebruik van het apparaat door iemand die verantwoordelijk is voor hun veiligheid.
- Houd toezicht op kinderen om te voorkomen dat ze met het apparaat gaan spelen
- Gebruik het apparaat niet als het netsnoer of de stekker beschadigd is. Laat het snoer vervangen door de fabrikant, klantenservice of gelijksoortig vakbekwaam persoon om elk gevaar te vermijden.
 - Schakel het apparaat uit en haal de stekker uit het stopcontact voordat u accessoires of onderdelen die in beweging zijn benadert.
 - Let op: u kunt uzelf verwonden als u het apparaat verkeerd gebruikt.
 - Als u de kommen leegt, de accessoires in elkaar zet en demonteert en het hakmes schoonmaakt, moet u erop letten dat het mes zeer scherp is.
- Het hakmes moet aan de basis worden verwijderd voordat de inhoud uit de kom wordt geleegd.
- Wees voorzichtig met het toevoegen van hete ingrediënten/vloeistoffen in de keukenmachine of blender. De hete ingrediënten/vloeistoffen kunnen uit het apparaat komen door stoomvorming.
 - Uw apparaat is alleen bestemd voor culinair, huishoudelijk gebruik (binnenshuis) en mag alleen gebruikt worden op locaties die lager dan 2000 m hoogte liggen.
- Het is niet ontworpen voor gebruik in de volgende omstandigheden. Deze omstandigheden vallen tevens niet onder de garantie: in keukens die worden gebruikt door personeel in winkels, kantoren en andere professionele omgevingen, op boerderijen, door gasten van hotels, motels en andere verblijfsaccommodaties of in gastenkamers of vergelijkbare accommodaties.
- Raadpleeg de instructies bij het in elkaar zetten van het apparaat en het monteren van de accessoires op het apparaat, voor reiniging en onderhoud en voor het instellen van de functies op het apparaat.
 - **WAARSCHUWING:** Gebruik de blender altijd met het deksel in de aangegeven stand.
- Dit apparaat mag worden gebruikt door personen met beperkte fysieke, visuele of mentale mogelijkheden, of die een gebrek aan ervaring of kennis hebben, op voorwaarde dat ze onder toezicht staan of aanwijzingen hebben gekregen hoe het apparaat veilig te gebruiken en de mogelijke gevaren begrijpen.

EUROPESE MARKTEN

- Haal altijd de stekker uit het stopcontact als er niemand in de buurt is, voordat u het apparaat in elkaar zet, uit elkaar haalt of reinigt.
 - Dit apparaat mag niet door kinderen worden gebruikt. Houd het apparaat en het snoer buiten het bereik van kinderen.
 - Dit apparaat mag worden gebruikt door personen met beperkte fysieke, visuele of mentale mogelijkheden, of die een gebrek aan ervaring of kennis hebben, op voorwaarde dat ze onder toezicht staan of aanwijzingen hebben gekregen hoe het apparaat veilig te gebruiken en de mogelijke gevaren begrijpen.
 - De rasp mag worden gebruikt door kinderen vanaf 8 jaar, mits zij toezicht of instructie hebben ontvangen aangaande veilig gebruik van het apparaat, en zij de gevaren van het gebruik begrijpen.
- Laat het reinigen en het onderhoud van het apparaat niet uitvoeren door kinderen tenzij ze ouder zijn dan 8 jaar en begeleid worden. Houd het apparaat en het snoer buiten het bereik van kinderen jonger dan 8 jaar.

HAKFUNCTIE

- De krachtige Moulinette met grote capaciteit is snel, efficiënt en eenvoudig schoon te maken. De machine kan binnen enkele seconden het volgende hakken:
 - peterselie, knoflook, uien, kruiden,
 - rauw en gekookt vlees,
 - ham, hardgekookte eieren,
 - walnoten, hazelnoten, amandelen, beschuit, kaas, enz.

STARTEN

- Plaats de motorvoet **(A)** op een tafel. **Steek de stekker van uw Moulinette niet in het stopcontact.**
- Plaats de hakmolenkom **(C)** op de motorvoet **(A)**. Plaats het mes **(D)** op de centrale as in de kom en druk op het witte deel van het mes tot u een klik hoort waarmee het op zijn plaats wordt vergrendeld. **(schema 2)**. **Let op: de messen zijn scherp.** Plaats het gesneden voedsel in de kom.
- Plaats het deksel **(E)** op de kom **(C)** en vergrendel het deksel door het linksom te draaien **(schema 3)**. U kunt nu de stekker van uw Moulinette aansluiten.
- Druk op de bedieningsknop **(B)**. De Moulinette start onmiddellijk **(schema 4)**. Laat de knop los om het apparaat te laten stoppen. Het apparaat stopt snel. **Verwijder nooit het deksel voordat het mes volledig tot stilstand is gekomen.**
- Haal de stekker uit het stopcontact na elk gebruik en voordat u het apparaat gaat schoonmaken. Ontgrendel het deksel door het rechtsom te draaien en vervolgens op te tillen.
- Om het mes **(D)** te verwijderen, houdt u eerst de kom **(C)** met één hand vast en drukt u met uw duim op de mesknop **(schema 5)**. Verwijder het mes **(D)** uit de kom **(C)** voordat u het gehakte voedsel gebruikt.

HANDIGE TIPS

- Belangrijk: als u hakt, krijgt u betere resultaten door meerdere keren op de knop te drukken.
- Houd de bedieningsknop zo lang als u wilt ingedrukt, afhankelijk van hoe fijn het voedsel moet worden gehakt.
- Voor fijn, gelijkmatig hakken, schraapt u de etenswaren met een spatel van de binnenkant van de kom en verspreidt u ze.

- Na langdurig gebruik wordt het mes minder scherp. U kunt het mes dan vervangen.
- Laat het apparaat na elk gebruik 1 minuut afkoelen.
- Laat het apparaat niet leeg lopen.
- Aanbevolen tijden en hoeveelheden:

INGREDIËNTEN	MAX. HOEVEELHEID	MAX. TIJD
Peterselie	20 g	3 s
Uien/sjalotten	150 g	10 s
Knoflook	60 g	8 s
Koekjes	50 g	15 s
Amandelen	200 g	8 s
Hazelnoot	120 g	12 s
Kaas	150 g	5 s
Hardgekookte eieren	200 g	6 s
Zacht vlees	200 g	5 s
Hard vlees	200 g	5 s

- Zeer taai vlees (lamsschouder): Wacht 2 minuten tussen elke cyclus
- Opmerking: gebruik voor betere prestaties de genoemde tijd in pulsen (elke keer 2 sec)
- De stukken mogen niet groter zijn dan 4 x 4 cm.
- Voor vlees mogen de stukken niet groter zijn dan 2 x 2 cm.
- Als u peterselie hakt, moet u het hulpstuk verwijderen.

MENGFUNCTIE

- De mengkan pureert fruit en groenten. Het mixt, klopt en mengt sauzen en mengsels. Het maakt koude drankjes en soep. Het kan geen eiwit kloppen en geen aardappelpuree maken.
- Het deksel **(G)** is vast te zetten op de kom **(F)**.
- Met de klep in het midden van het deksel **(G)** kunt u tijdens het verwerken kleine hoeveelheden eten of vloeistoffen toevoegen.
- Laat het apparaat niet leeg of alleen met vaste ingrediënten werken. Voeg altijd melk, water, enz. toe, afhankelijk van het recept.
- Vul de mengkan **(F)** niet boven het MAX-niveau op de kom (750 ml).
- Meng nooit vloeistoffen of voedingsmiddelen met een temperatuur van hoger dan 80 °C en plaats deze nooit in de kan.
- Als gevolg van de hoge snelheid van de motor, mag u het apparaat niet langer dan 45 seconden gebruiken. Laat het apparaat indien nodig één minuut rusten voordat u de bewerking herhaalt.

BEDIENING

- Plaats de motorvoet **(A)** op een tafel.
- Plaats de ingrediënten die u wilt mengen in de kan **(F)**. Vergeet niet eerst de vloeistoffen in te kan te schenken. Plaats voor het toevoegen van ingrediënten de mengkan altijd op tafel, NOOIT OP DE MOTORBASIS.

- Plaats het deksel en vergrendel het op zijn plaats **(G)**. (Plaats de mengkan nooit zonder het deksel op de motorvoet.) Zorg ervoor dat de dop op zijn plaats is vergrendeld **(H)**. Om de mengkan op de motorvoet van de Moulinette te bevestigen, plaatst u het **ff** symbool op de voorkant van de mengkan bij het **ff** symbool bovenaan de Moulinette-motorvoet en draait u de mengkan linksom. **(schema 6)**.
- Doe de stekker in het stopcontact en start het apparaat door op de bedieningsknop **(B)** te drukken.
- Als u het apparaat wilt laten stoppen, laat u de bedieningsknop los.
- Plaats nooit uw vingers of een voorwerp in de mengkan **(F)** wanneer het apparaat in werking is.
- Laat de blender nooit werken zonder dat het deksel **(G)** en de dop**(H)** op hun plaats zijn vergrendeld.
- Verwijder de mengkan pas wanneer het apparaat volledig tot stilstand is gekomen.

REINIGEN

- Gebruik een vochtige spons om de motorvoet **(A)** te reinigen. Reinig het apparaat nooit onder stromend water.
- Alle andere accessoires (messen **(D en I)**, kom **(C)** en deksel **(E)** kunnen in de vaatwasmachine worden geplaatst.
- Maak de mengkan **(F)** schoon door er een glas heet water met een paar druppels afwasmiddel in te schenken. Plaats het deksel **(G)** terug en laat de blender enkele seconden draaien. Leeg de kan, spoel het af en laat het ondersteboven drogen.
- Maak al uw accessoires schoon voor het eerste gebruik en na elk gebruik.

WAT TE DOEN ALS UW APPARAAT NIET WERKT

- Controleer eerst of het apparaat op het stopcontact is aangesloten.
- Als u al deze instructies zorgvuldig hebt opgevolgd en het apparaat nog steeds niet werkt, neem dan contact op met uw dealer of een erkend servicecentrum (zie de lijst in het onderhoudsboekje).

ELEKTRISCHE OF ELEKTRONISCHE PRODUCTEN AAN HET EINDE VAN HUN GEBRUIKSDUUR



Draag bij aan de bescherming van het milieu!

Uw apparaat bevat waardevolle materialen die kunnen worden teruggewonnen of gerecycled.

Breng het naar een gepast inzamelpunt in uw gemeente voor een juiste verwerking.

El modelo Moulinette que has elegido forma parte de una línea de productos inteligentes, fiables y de alto rendimiento diseñada para facilitar la vida. Conozcamos el aparato juntos, para que puedas disfrutar de su uso y sacarle el máximo partido.

DESCRIPCIÓN

- | | |
|--------------------------------|-------------------------------|
| A Base del motor | F Jarra de la batidora |
| B Botón de control | G Tapa de la batidora |
| C Recipiente para picar | H Tapón |
| D Cuchilla extraíble | I Cuchilla integrada |
| E Tapa | |

INSTRUCCIONES DE SEGURIDAD

Lea atentamente las instrucciones de uso antes de utilizar el aparato por primera vez y guárdelas para poder consultarlas en el futuro. El fabricante no asumirá ninguna responsabilidad por un uso inadecuado del aparato.

- No utilice el aparato si se ha caído y hay daños visibles (por ejemplo, en el panel de protección) o si no funciona con normalidad. En este caso, se deberá enviar a un servicio técnico oficial.
- Este aparato no ha sido diseñado para ser utilizado por personas (incluidos los niños) con limitaciones físicas, sensoriales o mentales, o que no cuenten con la experiencia y los conocimientos necesarios, a menos que estén supervisados o hayan recibido instrucciones con relación al uso del aparato por parte de una persona responsable de su seguridad.
- Deberá vigilarse a los niños para garantizar que no juegan con el aparato.
- No utilice el aparato si el cable eléctrico o el enchufe están dañados. El cable eléctrico deberá ser sustituido por el fabricante, su servicio de postventa o una persona debidamente cualificada para ello con el fin de evitar riesgos innecesarios.
 - Apague el aparato y desenchúfelo de la red eléctrica antes de cambiar los accesorios o manipular aquellos elementos que normalmente son móviles durante su funcionamiento.
 - Precaución: Puede hacerse daño si no usa el aparato correctamente.
 - Al vaciar los recipientes, montar y desmontar los accesorios, y limpiar, manipule la cuchilla para picar con cuidado porque está muy afilada.
- Debe quitar la cuchilla para picar antes de vaciar el contenido del recipiente.
- Tenga cuidado si vierte un líquido caliente en el preparador culinario o en el mezclador puesto que al hervir repentinamente podría salir despedido.
 - El aparato está concebido solo para uso culinario doméstico (solo en interiores) y a altitudes que no superen los 2000 m.
- No ha sido diseñado para ser utilizado en las siguientes circunstancias, por lo que no quedan cubiertas por la garantía:
 - en zonas de cocina reservadas para el personal de tiendas, oficinas y otros entornos profesionales, en casas rurales, por parte de los clientes de hoteles, moteles y otros entornos de carácter residencial y en habitaciones de huéspedes u otro tipo de alojamiento similar.
- Consulte las instrucciones para montar los accesorios en el aparato, para realizar tareas de limpieza y mantenimiento, y para ajustar las funciones del aparato.
 - **ADVERTENCIA:** Manipule el mezclador siempre con la tapa en la posición detallada en las instrucciones.
- Este aparato lo pueden utilizar personas con capacidades físicas, sensoriales o mentales limitadas, o con falta de experiencia o de conocimiento, siempre que estén supervisadas o hayan recibido instrucciones para utilizar el aparato de forma segura y comprenden los posibles peligros.

MERCADOS EUROPEOS

- Desconecte siempre el aparato de la red eléctrica cuando vaya a dejarlo desatendido, así como antes de instalar, desmontar o proceder a su limpieza (incluso si hay algún corte de electricidad).
 - Los niños no pueden usar este aparato. Mantenga el aparato y el cable fuera del alcance de los niños.
 - Este aparato lo pueden utilizar personas con capacidades físicas, sensoriales o mentales limitadas, o con falta de experiencia o de conocimiento, siempre que estén supervisadas o hayan recibido instrucciones para utilizar el aparato de forma segura y comprenden los posibles peligros.
 - El rallador puede ser utilizado por niños a partir de 8 años siempre que se les supervise o se les haya dado instrucciones de cómo usar el aparato de forma segura y hayan comprendido los potenciales peligros derivados de su uso.
- La limpieza y mantenimiento no deben llevarla a cabo niños a menos que tengan 9 años o más y siempre bajo supervisión. Mantenga el aparato y el cable fuera del alcance de los niños menores de 8 años.

FUNCIÓN DE PICADO

- La Moulinette, potente y de gran capacidad, es rápida, eficiente y fácil de limpiar. En unos segundos puede picar:
 - perejil, ajo, cebolla, hierbas,
 - carne cruda y cocinada,
 - jamón, huevos duros,
 - nueces, avellanas, almendras, biscotes, queso, etc.

ARRANQUE

- Coloca la base del motor **(A)** sobre una mesa. **No enchufes la Moulinette.**
- Coloca el recipiente para picar **(C)** en la base del motor **(A)**. Pon la cuchilla **(D)** en el eje central dentro del recipiente presionando la parte blanca de la cuchilla hasta que oigas un clic que la bloquea en su sitio **(diagrama 2)**. **Precaución: Las cuchillas están afiladas.** Coloca los alimentos cortados en el recipiente.
- Pon la tapa **(E)** en el recipiente **(C)** y bloquéala girándola en el sentido contrario a las agujas del reloj **(diagrama 3)**. Ahora ya puedes enchufar la Moulinette.
- Pulsa el botón de control **(B)**. La Moulinette se pone en marcha inmediatamente **(diagrama 4)**. Para detenerla, suelta el botón. El aparato se detiene rápidamente. **No quites nunca la tapa antes de que la cuchilla se haya detenido por completo.**
- Desenchufa el aparato después de cada operación y antes de limpiarlo. Desbloquea la tapa girándola en el sentido de las agujas del reloj y levántala.
- Para retirar la cuchilla **(D)** sujeta primero el recipiente **(C)** con una mano y pulsa el botón de la cuchilla con el pulgar **(diagrama 5)**. Retira la cuchilla **(D)** del interior del recipiente **(C)** antes de utilizar los alimentos picados.

CONSEJOS ÚTILES

- Importante: Al picar obtendrás mejores resultados pulsando varias veces.
- Pulsa el botón de control durante el tiempo necesario según lo fino que quieras picar los alimentos.

- Para picar bien y de forma uniforme, raspa los alimentos por los lados con una espátula y espárcelos por el recipiente.
- Después de un uso prolongado, la cuchilla deja de estar afilada. No dudes en cambiarla.
- Deja que el aparato se enfríe durante 1 minuto después de cada uso.
- No pongas en marcha el aparato vacío.
- Tiempos y cantidades recomendados:



INGREDIENTES	CANTIDAD MÁX.	TIEMPO MÁX.
Perejil	20 g	3 s
Cebollas/chalotas	150 g	10 s
Ajo	60 g	8 s
Galletas	50 g	15 s
Almendras	200 g	8 s
Avellanaes	120 g	12 s
Queso	150 g	5 s
Huevos duros	200 g	6 s
Carne tendida	200 g	5 s
Carne tierna	200 g	5 s

- Carne muy dura (pata de cordero): Espere dos minutos antes de cada ciclo.
- Nota: Para un mejor rendimiento, utilice el tiempo mencionado en fases (2 segundos cada vez)
- Los trozos no deben ser superiores a 4 x 4 cm.
- Para la carne, los trozos no deben ser superiores a 2 x 2 cm.
- Al picar perejil, se debe quitar el accesorio.

FUNCIÓN DE LICUADO

- La jarra de la batidora tritura frutas y verduras. Mezcla, bate y licua salsas y combinaciones de alimentos. Prepara bebidas frías y sopas. No puede batir claras de huevo ni hacer puré de patatas.
- La tapa **(G)** se bloquea en el recipiente **(F)**.
- La trampilla situada en el centro de la tapa **(G)** permite añadir pequeñas cantidades de alimento o líquidos durante el proceso.
- No pongas en marcha el aparato vacío o únicamente con ingredientes sólidos. Añade siempre leche, agua, etc., en función de la receta.
- Al llenar la jarra de la batidora **(F)**, no superes el nivel "MAX" indicado en el recipiente (750 ml).
- No mezcles ni viertas nunca en la jarra de la batidora **(F)** ningún líquido o alimento cuya temperatura sea superior a 80 °C.
- Debido a la alta velocidad del motor, no utilices el aparato durante más de 45 segundos. Si es necesario, deja reposar el aparato durante un minuto antes de repetir la operación.

FUNCIONAMIENTO

- Coloca la base del motor **(A)** sobre una mesa.
- Mete los ingredientes que deseas mezclar en la jarra **(F)**. No te olvides de poner los líquidos primero. Todas las operaciones deben llevarse a cabo con la jarra de la batidora sobre la mesa, nunca sobre la BASE DEL MOTOR.
- Coloca la tapa y bloquéala en su sitio **(G)**. (No coloques nunca la jarra de la batidora sobre la base del motor sin la tapa). Asegúrate de que el tapón está bloqueado en su sitio **(H)**. Para colocar la jarra de la batidora en la base del motor de la Moulinette, alinea la  marca de la parte frontal de la jarra de la batidora con la  marca de la parte superior de la base del motor de la Moulinette y, a continuación, gira la jarra de la batidora en el sentido contrario a las agujas del reloj. **(diagrama 6)**.
- Conecta el aparato y arráncalo pulsando el botón de control **(B)**.
- Para detener el aparato, suelta el botón de control.
- Nunca pongas los dedos ni ningún objeto en la jarra de la batidora **(F)** cuando el aparato esté en funcionamiento.
- Nunca uses la batidora sin la tapa **(G)** y el tapón **(H)** encajados en su sitio.
- Quita la jarra de la batidora solo cuando el aparato se haya detenido por completo.

LIMPIEZA

- Para limpiar la base del motor **(A)**, utiliza una esponja húmeda (nunca la pongas bajo un chorro de agua).
- Todos los demás accesorios (cuchillas **(D e I)**, recipiente **(C)** y tapa **(E)** pueden ir al lavavajillas.
- Para limpiar la jarra de la batidora **(F)**, vierte un vaso de agua caliente con unas gotas de detergente líquido. Vuelve a colocar la tapa **(G)** y pon en funcionamiento la batidora durante unos segundos. Vacíala, enjuágala y deja que se seque boca abajo.
- Limpia todos los accesorios antes del primer uso y después de cada uso.

¿QUÉ HACER SI EL APARATO NO FUNCIONA?

- En primer lugar, comprueba la conexión.
- Si has seguido cuidadosamente todas estas instrucciones y el aparato sigue sin funcionar, ponte en contacto con tu distribuidor o con un servicio técnico oficial (consulta el folleto del servicio técnico).

PRODUCTOS ELÉCTRICOS O ELECTRÓNICOS AL FINAL DE SU VIDA ÚTIL

Ayuda a proteger el medio ambiente.



El aparato contiene materiales valiosos que se pueden recuperar o reciclar.



Llévalo a un punto verde cercano.

O modelo Moulinette que escolheu faz parte de uma linha de produtos inteligente, fiável e de elevado desempenho, concebida para facilitar a vida. Vamos conhecer o aparelho em conjunto, para que possa desfrutá-lo e tirar o máximo partido dele.

DESCRIÇÃO

- | | |
|----------------------------|-----------------------------------|
| A Base do motor | F Copo liquidificador |
| B Botão de controlo | G Tampa da liquidificadora |
| C Taça picadora | H Tampa pequena |
| D Lâmina amovível | I Lâmina integrada |
| E Tampa | |

INSTRUÇÕES DE SEGURANÇA

Leia cuidadosamente as instruções de utilização antes de utilizar o aparelho pela primeira vez e guarde-as para referência futura: o fabricante não se responsabiliza por uma utilização do aparelho que não se encontre em conformidade com as instruções.

- Não utilize o aparelho se este tiver caído e apresentar danos visíveis (p. ex., o painel de proteção) ou se não funcionar normalmente. Neste caso, tem de ser enviado para um centro de assistência aprovado.
- Este aparelho não foi concebido para ser utilizado por pessoas (incluindo crianças) cujas capacidades físicas, sensoriais ou mentais se encontrem reduzidas, ou por pessoas com falta de experiência ou conhecimento, a não ser que tenham sido devidamente acompanhadas e instruídas sobre a correta utilização do aparelho, pela pessoa responsável pela sua segurança.
- As crianças devem ser supervisionadas para garantir que não brincam com o aparelho.
- Não utilize o aparelho se o cabo de alimentação ou a ficha estiverem danificados. O cabo de alimentação deve ser substituído pelo fabricante, por um Serviço de Assistência Técnica autorizado ou por pessoas igualmente qualificadas, de modo a evitar qualquer situação de perigo para o utilizador.
 - Desligue o aparelho e retire a ficha da tomada antes de mudar os acessórios ou de se aproximar de peças que se movem durante a utilização.
 - Atenção: pode ferir-se se utilizar o aparelho incorretamente.
 - Ao esvaziar as taças, montar e desmontar os acessórios e limpar, manuseie a lâmina de corte com cuidado: é extremamente afiada.
- A lâmina de corte deve ser removida pela respetiva transmissão antes de esvaziar o conteúdo da taça.
- Tenha cuidado ao verter líquido quente para o robô ou para a liquidificadora, uma vez que este pode ser expelido para fora do aparelho devido a um vapor repentino.
 - O seu aparelho destina-se apenas a utilização culinária doméstica (apenas para utilização dentro de casa) e a uma altitude inferior a 2000 m.
- Não foi concebido para ser utilizado nas seguintes circunstâncias, que não são abrangidas pela garantia:
- em zonas de alimentação reservadas aos funcionários de lojas, escritórios e outros espaços profissionais; em quintas; por clientes de hotéis, motéis e outros ambientes de caráter residencial; em pensões e outros tipos de alojamento semelhantes.
- Consulte as instruções ao montar e colocar os acessórios no aparelho, para limpeza e manutenção e para configurar as funções no aparelho.
 - AVISO: Utilize sempre a liquidificadora com a tampa colocada, conforme indicado nas instruções.
- Este aparelho pode ser utilizado por pessoas com capacidades físicas, sensoriais ou mentais reduzidas ou cuja experiência ou conhecimento não seja suficiente, desde que sejam supervisionadas ou tenham recebido treino para utilizar o aparelho em segurança e compreendam os perigos.

MERCADOS EUROPEUS

- Desligue sempre o aparelho da alimentação se o deixar sem supervisão e antes de proceder à montagem, desmontagem ou limpeza (mesmo em caso de corte de energia).
 - Este aparelho não deve ser utilizado por crianças. Mantenha o aparelho e o respetivo cabo de alimentação fora do alcance de crianças.
 - Este aparelho pode ser utilizado por pessoas com capacidades físicas, sensoriais ou mentais reduzidas ou cuja experiência ou conhecimento não seja suficiente, desde que sejam supervisionadas ou tenham recebido treino para utilizar o aparelho em segurança e compreendam os perigos.
 - O ralador pode ser utilizado por crianças com idade igual ou superior a 8 anos, desde que sejam supervisionadas ou tenham recebido treino relativo à utilização segura do aparelho e se compreenderem os perigos envolvidos.
- A limpeza e manutenção a cargo do utilizador não devem ser efetuadas por crianças, a menos que tenham mais de 8 anos de idade e sejam supervisionadas. Mantenha o aparelho e o respetivo cabo de alimentação fora do alcance de crianças com menos de 8 anos de idade.

FUNÇÃO PICADORA

- A potente Moulinette de grande capacidade é rápida, eficiente e fácil de limpar. Em poucos segundos, pode picar:
 - salsa, alho, cebolas, ervas aromáticas,
 - carne crua e cozinhada
 - presunto, ovos cozidos
 - nozes, avelãs, amêndoas, tostas, queijo, etc.

COMEÇAR A UTILIZAR

- Coloque a base do motor **(A)** sobre uma mesa. **Não ligue a ficha da Moulinette à corrente.**
- Coloque a taça picadora **(C)** na base do motor **(A)**. Coloque a lâmina **(D)** no eixo central no interior da taça, pressionando a parte branca da lâmina até ouvir um clique de bloqueio **(figura 2)**. **Atenção: as lâminas são afiadas.** Coloque na taça os alimentos cortados.
- Coloque a tampa **(E)** na taça **(C)** e encaixe-a rodando-a para a esquerda **(figura 3)**. Pode agora ligar a ficha da Moulinette à corrente.
- Prima o botão de controlo **(B)**. A Moulinette começa a funcionar de imediato **(figura 4)**. Para parar, solte o botão. O aparelho para rapidamente. **Nunca retire a tampa antes de a lâmina parar completamente.**
- Desligue o aparelho e retire a ficha da tomada após cada utilização e antes de proceder à limpeza. Desbloqueie a tampa rodando-a para a direita e, em seguida, levante-a.
- Para retirar a lâmina **(D)**, segure primeiro na taça **(C)** com uma mão e pressione o botão da lâmina com o polegar **(figura 5)**. Retire a lâmina **(D)** do interior da taça **(C)** antes de utilizar os alimentos picados.

CONSELHOS PRÁTICOS

- Importante: ao picar, obterá melhores resultados se pressionar várias vezes.
- Prima o botão de controlo durante o período de tempo necessário, dependendo de quão picados pretende que os alimentos fiquem.
- Para obter um corte fino e uniforme, raspe os alimentos das paredes da taça com uma espátula e espalhe-os na taça.

- Após uma utilização intensiva, a lâmina deixa de estar afiada. Não hesite em trocá-la.
- Deixe o aparelho arrefecer durante 1 minuto após cada utilização.
- Não utilize o aparelho vazio.
- Tempos e quantidades recomendados:



INGREDIENTES	QUANTIDADE MÁX.	TEMPO MÁX.
Salsa	20 g	3 s
Cebolas/chalotas	150 g	10 s
Alho	60 g	8 s
Biscoitos	50 g	15 s
Amêndoas	200 g	8 s
Avelã	120 g	12 s
Queijo	150 g	5 s
Ovos cozidos	200 g	6 s
Carne macia	200 g	5 s
Carne dura	200 g	5 s

- Carne muito dura (ombro de borrego): Aguarde 2 minutos entre cada ciclo
- Nota: para um melhor desempenho, use o tempo mencionado em impulsos (2 segundos de cada vez)
- Os pedaços não devem ter mais de 4 x 4 cm.
- No caso da carne, as pedaços não devem ter mais de 2 x 2 cm.
- Ao picar salsa, o acessório tem de ser removido.

FUNÇÃO LIQUIDIFICADORA

- No copo liquidificador pode preparar purés de frutas e legumes. Para além de misturar, bater e emulsionar molhos e preparações. Prepara ainda bebidas e sopas frias. Não pode bater claras em castelo nem preparar puré de batata.
- A tampa **(G)** encaixa na taça **(F)**.
- A abertura no meio da tampa **(G)** permite adicionar pequenas quantidades de alimentos durante o processamento.
- Não utilize o aparelho vazio ou apenas com ingredientes sólidos. Adicione sempre leite, água, etc., consoante a receita.
- Quando encher o copo liquidificador **(F)**, não exceda o nível "MAX" indicado no copo (750 ml).
- Nunca coloque nem misture no copo liquidificador **(F)** líquidos ou alimentos cuja temperatura seja superior a 80 °C (175 °F).
- Devido à alta velocidade do motor, não utilize o aparelho durante mais de 45 segundos. Se necessário, deixe o aparelho repousar durante um minuto antes de o voltar a utilizar.

COMEÇAR A UTILIZAR

- Coloque a base do motor **(A)** sobre uma mesa.
- Coloque os ingredientes que pretende misturar no copo **(F)**. Não se esqueça de colocar primeiro os líquidos. Todas as operações têm de ser efetuadas com o copo liquidificador sobre a mesa e nunca sobre a BASE DO MOTOR.
- Coloque a tampa e encaixe-a **(G)**. (Nunca coloque o copo liquidificador sobre a base do motor sem a respetiva tampa). Certifique-se de que a tampa pequena está encaixada **(H)**. Para colocar o copo liquidificador sobre a base do motor da Moulinette, alinhe a  marca na parte da frente do copo liquidificador com a  marca na parte superior da base do motor da Moulinette e, em seguida, rode o copo liquidificador para a esquerda **(figura 6)**.
- Ligue a ficha do aparelho à corrente e ligue-o premindo o botão de controlo **(B)**.
- Para parar o aparelho, solte o botão de controlo.
- Nunca coloque os dedos ou qualquer objeto no copo liquidificador **(F)** enquanto o aparelho estiver a funcionar.
- Nunca coloque a liquidificadora em funcionamento sem a tampa **(G)** e a tampa pequena **(H)** encaixadas.
- Retire o copo liquidificador apenas quando o aparelho parar completamente.

LIMPEZA

- Para limpar a base do motor **(A)**, utilize uma esponja húmida (nunca a coloque por baixo de água corrente).
- Todos os outros acessórios (lâminas **(D e I)**), taça **(C)** e tampa **(E)** podem ir à máquina de lavar loiça.
- Para limpar o copo liquidificador **(F)**, deite um copo de água quente no interior do copo com algumas gotas de detergente para a loiça. Volte a colocar a tampa **(G)** e coloque a liquidificadora a funcionar durante alguns segundos. Esvazie-a, passe-a por água e deixe-a secar virada para baixo.
- Limpe todos os acessórios antes da 1.ª utilização e após cada utilização.

O QUE FAZER SE O APARELHO NÃO FUNCIONAR?

- Primeiro, verifique a ligação.
- Se tiver seguido cuidadosamente todas estas instruções e o seu aparelho continuar a não funcionar, contacte o seu revendedor ou um dos Serviços de Assistência Técnica autorizados (consulte a lista no folheto de manutenção).

PRODUTOS ELÉTRICOS OU ELETRÓNICOS EM FIM DE VIDA



Proteção do ambiente em primeiro lugar!

O seu aparelho contém materiais valiosos que podem ser recuperados ou reciclados.



Entregue-o num ponto de recolha para possibilitar o seu tratamento.

Il modello Moulinette scelto fa parte di una linea di prodotti intelligenti, affidabili e ad alte prestazioni, progettati per semplificarvi la vita. Vediamo insieme l'apparecchio, per imparare a usarlo e sfruttarlo al meglio.

DESCRIZIONE

- | | |
|------------------------------|-----------------------------------|
| A Base con motore | F Caraffa del frullatore |
| B Pulsante di comando | G Coperchio del frullatore |
| C Recipiente | H Tappo |
| D Lama rimovibile | I Lama integrata |
| E Coperchio | |

AVVERTENZE DI SICUREZZA

Leggere attentamente le istruzioni per l'uso prima di utilizzare l'apparecchio per la prima volta e conservarle per riferimento futuro: il fabbricante non si assume alcuna responsabilità per l'uso non conforme dell'apparecchio.

- Non utilizzate l'apparecchio se è caduto e se presenta danni visibili (ad esempio, al pannello di protezione) o se non funziona normalmente. In questo caso, inviarlo a un centro di assistenza autorizzato.
- Questo apparecchio non deve essere usato da persone (compresi i bambini) con ridotte capacità fisiche, sensoriali o mentali o prive di esperienza o conoscenza, a meno che non siano sorvegliate o siano state istruite sull'uso dell'apparecchio da una persona responsabile della loro sicurezza.
- Sorvegliare i bambini per accertarsi che non giochino con l'apparecchio
- Non utilizzate l'apparecchio se il cavo di alimentazione o la spina sono danneggiati. Per motivi di sicurezza, il cavo di alimentazione deve essere sostituito dal fabbricante, dal relativo servizio post-vendita o da un tecnico qualificato.
 - Spegnerne l'apparecchio e scollegarlo dalla presa di corrente prima di sostituire gli accessori o di avvicinarsi alle parti in movimento durante il funzionamento.
 - Attenzione: l'uso errato dell'apparecchio può causare lesioni.
 - Durante lo svuotamento dei recipienti, l'assemblaggio e lo smontaggio degli accessori e le operazioni di pulizia, maneggiare il coltello tritatutto con cura: è estremamente affilato.
- Rimuovere il coltello tritatutto dal cilindro guida prima di svuotare il contenuto dal recipiente.
- Prestare attenzione all'eventuale versamento di liquidi caldi nel robot da cucina o nel frullatore, in quanto potrebbero essere espulsi dall'apparecchio a causa di un'improvvisa emissione di vapore.
 - L'apparecchio è destinato esclusivamente ad uso domestico per la preparazione di cibi (in ambienti interni) e a un'altitudine inferiore ai 2000 m.
- Non è stato progettato per essere utilizzato nelle seguenti circostanze, non coperte da garanzia: nelle aree cucina riservate al personale in negozi, uffici e altri ambienti professionali; in aziende agricole, dai clienti di alberghi, motel e altre strutture residenziali, in stanze per ospiti in affitto o in alloggi simili.
- Fare riferimento alle istruzioni per l'assemblaggio e il montaggio degli accessori sull'apparecchio, per la pulizia e la manutenzione e l'impostazione delle sue funzioni.
 - **ATTENZIONE:** Azionare sempre il frullatore con il coperchio nella posizione indicata nelle istruzioni.
- Questo apparecchio può essere usato da persone con ridotte capacità fisiche, sensoriali o mentali o senza esperienza o conoscenza solo se supervisionate o istruite sull'uso sicuro dell'apparecchio e se comprendono i rischi correlati

MERCATI EUROPEI

- Scollegare sempre l'apparecchio dall'alimentazione quando non in uso e prima di assemblarlo, smontarlo o pulirlo (anche in caso di interruzione di elettricità).
 - I bambini non devono giocare con l'apparecchio. Tenere l'apparecchio e il cavo di alimentazione fuori dalla portata dei bambini.
 - Questo apparecchio può essere usato da persone con ridotte capacità fisiche, sensoriali o mentali o senza esperienza o conoscenza solo se supervisionate o istruite sull'uso sicuro dell'apparecchio e se comprendono i rischi correlati..
 - La grattugia può essere utilizzata da bambini di almeno 8 anni, a condizione che siano sorvegliati o che abbiano ricevuto istruzioni circa l'utilizzo dell'apparecchio in tutta sicurezza e che comprendano bene i pericoli correlati.
- La pulizia e la manutenzione non devono essere effettuate da bambini, a meno che non abbiano compiuto 8 anni e siano sorvegliati. Tenere l'apparecchio e il cavo fuori dalla portata dei bambini di età inferiore agli 8 anni.

TRITARE

- La potente e capiente Moulinette è veloce, efficiente e facile da pulire. In pochi secondi, può tritare:
 - prezzemolo, aglio, cipolle, erbe
 - carne cruda e cotta
 - prosciutto, uova sode
 - noci, nocciole, mandorle, fette biscottate, formaggio, ecc.

AVVIO

- Posizionare la base con motore **(A)** su un tavolo. **Non collegare Moulinette alla corrente.**
- Posizionare il recipiente **(C)** sulla base con motore **(A)**. Posizionare la lama **(D)** sull'asse centrale all'interno del recipiente, premendo sulla parte bianca della lama fino a sentire uno scatto che la blocca in posizione. **(figura 2)**. **Attenzione: le lame sono affilate.** Posizionare il cibo tagliato nel recipiente.
- Mettere il coperchio **(E)** sul recipiente **(C)** e bloccarlo in posizione ruotandolo in senso antiorario **(figura 3)**. Ora è possibile collegare Moulinette alla corrente.
- Tenere premuto il pulsante di comando **(B)**. La Moulinette si avvia immediatamente **(figura 4)**. Per fermarla, rilasciare il pulsante. L'apparecchio si arresta velocemente. **Non rimuovere mai il coperchio prima che la lama sia completamente ferma.**
- Scollegare l'apparecchio dalla presa di corrente dopo ogni operazione e prima di pulirlo. Sbloccare il coperchio ruotandolo in senso orario e sollevandolo.
- Per rimuovere la lama **(D)**, tenere il recipiente **(C)** con una mano e premere il pulsante della lama con il pollice **(figura 5)**. Rimuovere la lama **(D)** dall'interno del recipiente **(C)** prima di usare il cibo tritato.

SUGGERIMENTI UTILI

- Importante: durante la triturazione, è possibile ottenere risultati migliori premendo più volte.
- Tenere premuto il pulsante di controllo per il tempo richiesto a seconda di quanto finemente deve essere sminuzzato il cibo.
- Per ottenere una triturazione fine e uniforme, usare una spatola per rimuovere il cibo dai lati e disporlo nel recipiente.

- Dopo un uso prolungato, la lama perde il filo. Non esitare a cambiarlo.
- Lasciar raffreddare l'apparecchio per 1 minuto dopo ogni utilizzo.
- Non avviare l'apparecchio a vuoto.
- Quantità e tempi consigliati:



INGREDIENTI	QUANTITÀ MASSIMA	TEMPO MASSIMO
Prezzemolo	20 g	3 sec.
Cipolle/Scalogni	150 g	10 sec.
Aglione	60 g	8 sec.
Biscotti	50 g	15 sec.
Mandorle	200 g	8 sec.
Nocciola	120 g	12 s
Formaggio	150 g	5 sec.
Uova sode	200 g	6 sec.
Carne tenera	200 g	5 sec.
Carne dura	200 g	5 s

- Carne molto dura (spalla di agnello): attendere 2 minuti tra un ciclo e l'altro
- Nota: per prestazioni migliori, utilizzare il tempo indicato con funzionamento a impulsi (ogni volta, per 2 secondi)
- I pezzi non devono essere più grandi di 4 x 4 cm.
- Per la carne, i pezzi non devono essere più grandi di 2 x 2 cm.
- Quando si sminuzza il prezzemolo, rimuovere l'accessorio.

FRULLARE

- La caraffa del frullatore riduce in purea frutta e verdura. Mescola, sbatte ed emulsiona salse e miscele. Consente di preparare bevande fredde e zuppe. Non può montare albumi o preparare pure di patate.
- Il coperchio **(G)** si blocca sulla caraffa **(F)**.
- Il foro al centro del coperchio **(G)** consente di aggiungere piccole quantità di alimenti o liquidi durante la lavorazione.
- Non avviare l'apparecchio a vuoto o solo con ingredienti solidi. Aggiungere sempre latte, acqua, ecc. a seconda della ricetta.
- Quando si riempie la caraffa del frullatore **(F)**, non superare il livello "MAX" indicato sul recipiente (750 ml).
- Non frullare o versare nella caraffa del frullatore **(F)** liquidi o alimenti con temperatura superiore a 80 °C.
- A causa dell'alta velocità del motore, non lasciare l'apparecchio in funzione per più di 45 secondi. Se necessario, lasciare riposare l'apparecchio per un minuto prima di ripetere l'operazione.

FUNZIONAMENTO

- Posizionare la base con motore **(A)** su un tavolo.
- Inserire gli ingredienti che si desidera frullare nella caraffa **(F)**. Non dimenticare di inserire prima i liquidi. Tutte le operazioni devono essere svolte con la caraffa del frullatore sul tavolo, mai sulla BASE CON MOTORE.
- Posizionare il coperchio e bloccarlo in posizione **(G)**. (Non posizionare mai la caraffa del frullatore sulla base con motore senza il coperchio.) Assicurarsi che il tappo sia bloccato in posizione **(H)**. Per posizionare la caraffa del frullatore  sulla base con motore della Moulinette, allineare il segno  sulla parte anteriore della caraffa del frullatore con il segno  sulla parte superiore della base della Moulinette, quindi ruotare la caraffa del frullatore in senso antiorario. **(figura 6)**.
- Collegare l'apparecchio alla corrente e avviarlo premendo il pulsante di comando **(B)**.
- Per arrestare l'apparecchio, rilasciare il pulsante di comando.
- Non mettere mai le dita o altri oggetti nella caraffa del frullatore **(F)** quando l'apparecchio è in funzione.
- Non utilizzare mai il frullatore senza il coperchio **(G)** e il tappo **(H)** bloccati in posizione.
- Rimuovere la caraffa del frullatore solo quando l'apparecchio è completamente fermo.

PULIZIA

- Per pulire la base con motore **(A)**, utilizzare una spugna umida (non metterla mai sotto l'acqua corrente).
- Tutti gli altri accessori (lame **(D e I)**, recipiente **(C)** e coperchio **(E)**) possono essere lavati in lavastoviglie.
- Per pulire la caraffa del frullatore **(F)**, versare un bicchiere di acqua calda con qualche goccia di sapone per piatti. Rimettere il coperchio **(G)** e azionare il frullatore per alcuni secondi. Svuotarlo, risciacquarlo e lasciarlo asciugare capovolto.
- Pulire tutti gli accessori prima del primo utilizzo e dopo ogni utilizzo.

COSA FARE SE L'APPARECCHIO NON FUNZIONA

- In primo luogo, controllare il collegamento alla corrente.
- Se si sono seguite attentamente tutte queste istruzioni e l'apparecchio continua a non funzionare, contattare il venditore o un centro di assistenza autorizzato (vedere l'elenco nel libretto di manutenzione).

PRODOTTI ELETTRICI O ELETTRONICI ALLA FINE DELLA LORO VITA UTILE



Contribuiamo tutti alla protezione ambientale!

L'apparecchio contiene materiali utili che possono essere recuperati o riciclati.



Portarlo in un centro di raccolta dei rifiuti locale.

Το μοντέλο Moulinette που επιλέξατε ανήκει σε μια σειρά έξυπνων και αξιόπιστων προϊόντων υψηλής απόδοσης, που έχουν σχεδιαστεί για να διευκολύνουν τη ζωή σας. Ας δούμε μαζί τη συσκευή, ώστε να μπορέσετε να την απολαύσετε και να αξιοποιήσετε στο έπακρο της δυνατότητές της.

ΠΕΡΙΓΡΑΦΗ

A Βάση μοτέρ

B Κουμπί ελέγχου

Γ Μπολ τεμαχισμού

Δ Αφαιρούμενη λεπίδα

E Καπάκι

ΣΤ Κανάτα του μπλέντερ

Z Καπάκι του μπλέντερ

H Πώμα

Θ Ενσωματωμένη λεπίδα

ΟΔΗΓΙΕΣ ΑΣΦΑΛΕΙΑΣ

- Διαβάστε προσεκτικά τις οδηγίες χρήσης, προτού χρησιμοποιήσετε τη συσκευή σας για πρώτη φορά, και φυλάξτε τις για μελλοντική αναφορά: ο κατασκευαστής δεν αναλαμβάνει καμιά ευθύνη, σε περίπτωση μη συμμόρφωσης με τις οδηγίες χρήσης της συσκευής.
 - Μην χρησιμοποιείτε τη συσκευή αν έχει πέσει κάτω και έχει εμφανείς ζημιές (π.χ., στο προστατευτικό περίβλημα) ή αν δεν λειτουργεί κανονικά. Σε αυτή την περίπτωση, θα πρέπει να σταλεί σε εξουσιοδοτημένο κέντρο σέρβις.
 - Η παρούσα συσκευή δεν πρέπει να χρησιμοποιείται από άτομα (συμπεριλαμβανομένων των παιδιών) των οποίων η σωματική, αισθητήρια ή πνευματική ικανότητα είναι μειωμένη. Επίσης δεν πρέπει να χρησιμοποιείται από άτομα χωρίς εμπειρία ή γνώση ως προς τη χρήση, εκτός εάν τα άτομα αυτά βρίσκονται υπό επίβλεψη από κάποιο άτομο που είναι υπεύθυνο ως προς την ασφάλειά τους.
 - Τα παιδιά θα πρέπει να επιβλέπονται, ώστε να διασφαλιστεί ότι δεν παίζουν με τη συσκευή.
 - Μην χρησιμοποιείτε τη συσκευή, εάν το ηλεκτρικό καλώδιο ή το φις έχουν υποστεί ζημιά. Για να είναι ασφαλές το ηλεκτρικό καλώδιο, θα πρέπει να αντικατασταθεί από τον κατασκευαστή, το δίκτυο κέντρων σέρβις του κατασκευαστή ή από τεχνικούς με παρόμοια εξουσιοδότηση.
 - Απενεργοποιήστε τη συσκευή και αποσυνδέστε την από το ρεύμα προτού προχωρήσετε στην αλλαγή εξαρτημάτων ή για να αφαιρέσετε αφαιρούμενα εξαρτήματα/μέρη.
 - Προσοχή: μπορεί να τραυματιστείτε, εάν χρησιμοποιήσετε τη συσκευή με λάθος τρόπο.
 - Όταν αδειάζετε τα μπολ, συναρμολογείτε και αποσυναρμολογείτε τα εξαρτήματα, και όταν καθαρίζετε, πρέπει να χειρίζεστε το μαχαίρι κοπής με προσοχή: είναι εξαιρετικά αιχμηρό.
 - Το μαχαίρι κοπής πρέπει να αφαιρείται από τον μηχανισμό κίνησης, προτού αδειάσετε το περιεχόμενο από το μπολ.
 - Προσέχετε όταν χύνετε καυτό υγρό μέσα στο πολυμίξερ ή το μπλέντερ, καθώς αυτό μπορεί να πεταχτεί έξω από τη συσκευή λόγω ξαφνικής ατμοποίησης.
 - Η συσκευή σας προορίζεται αποκλειστικά για οικιακή μαγειρική χρήση (μόνο για χρήση μέσα στο σπίτι) και σε υψόμετρο μικρότερο των 2000m.
 - Δεν έχει σχεδιαστεί για να χρησιμοποιείται στις παρακάτω περιπτώσεις, οι οποίες δεν καλύπτονται από εγγύηση:
 - σε κουζίνα προσωπικού καταστημάτων, γραφείων και άλλων χώρων εργασίας, σε αγροκτήματα, από πελάτες ξενοδοχείων, μοτέλ και άλλους χώρους διαμονής, σε ξενώνες ή συναφή καταλύματα.
 - Ανατρέχετε στις οδηγίες κατά τη συναρμολόγηση και την προάρθρωση των εξαρτημάτων στη συσκευή, τον καθαρισμό και τη συντήρηση, όπως και τη ρύθμιση λειτουργιών της συσκευής.
- ΠΡΟΕΙΔΟΠΟΙΗΣΗ:** Χρησιμοποιείτε το μπλέντερ πάντα με κλειστό καπάκι, όπως υποδεικνύεται στις οδηγίες.

EL

- Αυτή η συσκευή μπορεί να χρησιμοποιηθεί από άτομα με μειωμένες φυσικές, αισθητηριακές ή διανοητικές ικανότητες, ή έλλειψη εμπειρίας ή/και γνώσης, εφόσον υπάρχει επίβλεψη ή τους έχουν δοθεί οδηγίες αναφορικά με την ασφαλή χρήση της συσκευής από άτομα, τα οποία είναι υπεύθυνα για την ασφάλεια τους, και κατανοούν τον κίνδυνο

ΕΥΡΩΠΑΪΚΕΣ ΑΓΟΡΕΣ

- Αποσυνδέετε πάντα τη συσκευή από το ρεύμα, εάν πρόκειται να μείνει χωρίς επιτήρηση και πριν από τη συναρμολόγηση, την αποσυναρμολόγηση ή τον καθαρισμό (ακόμη και σε περίπτωση διακοπής ρεύματος).
 - Αυτή η συσκευή απαγορεύεται να χρησιμοποιείται από παιδιά. Διατηρείτε τη συσκευή και το καλώδιο μακριά από παιδιά.
 - Αυτή η συσκευή μπορεί να χρησιμοποιηθεί από άτομα με μειωμένες φυσικές, αισθητηριακές ή διανοητικές ικανότητες, ή έλλειψη εμπειρίας ή/και γνώσης,
- εφόσον υπάρχει επίβλεψη ή τους έχουν δοθεί οδηγίες αναφορικά με την ασφαλή χρήση της συσκευής από άτομα, τα οποία είναι υπεύθυνα για την ασφάλεια τους, και κατανοούν τους κινδύνους.
 - Ο τρίφτης μπορεί να χρησιμοποιηθεί από παιδιά 8 ετών και άνω, με την προϋπόθεση ότι επιβλέπονται ή έχουν λάβει οδηγίες σχετικά με την ασφαλή χρήση της συσκευής και κατανοούν τους εμπλεκόμενους κινδύνους.
- Οι διαδικασίες καθαρισμού και συντήρησης της συσκευής που διεξάγονται από τον χρήστη δεν πρέπει να πραγματοποιούνται από παιδιά, εκτός εάν είναι άνω των 8 ετών και επιβλέπονται. Διατηρείτε τη συσκευή και το καλώδιο μακριά από παιδιά ηλικίας κάτω των 8 ετών.

ΛΕΙΤΟΥΡΓΙΑ ΤΕΜΑΧΙΣΜΟΥ

- Το ισχυρό, μεγάλης χωρητικότητας Moulinette καθαρίζεται γρήγορα, αποτελεσματικά και εύκολα. Μέσα σε λίγα δευτερόλεπτα, μπορεί να τεμαχίζει:
 - μαϊντανό, σκόρδο, κρεμμύδια, μυρωδικά,
 - ωμό και μαγειρεμένο κρέας,
 - ζαμπόν, σφιχτά βρασμένα αυγά
 - καρύδια, φουντούκια, αμύγδαλα, παξιμάδια, τυρί κ.λπ.

ΕΝΑΡΞΗ ΛΕΙΤΟΥΡΓΙΑΣ

- Τοποθετήστε τη βάση του μοτέρ (A) πάνω σε ένα τραπέζι. **Μην συνδέσετε το Moulinette στην πρίζα.**
- Τοποθετήστε το μπολ τεμαχισμού (Γ) πάνω στη βάση του μοτέρ (A). Τοποθετήστε τη λεπίδα (Δ) στον κεντρικό άξονα μέσα στο μπολ και πιέστε το λευκό τμήμα της λεπίδας μέχρι να ακούσετε το χαρακτηριστικό «κλικ» που υποδηλώνει ότι έχει κλειδωθεί στη θέση της. (διάγραμμα 2). **Προσοχή: οι λεπίδες είναι κοφτερές.** Τοποθετήστε το φαγητό που θέλετε να τεμαχίσετε μέσα στο μπολ.
- Τοποθετήστε το καπάκι (E) στο μπολ (Γ) και ασφαλίστε το στη θέση του γυρίζοντάς το προς τα αριστερά (διάγραμμα 3). Μπορείτε τώρα να συνδέσετε το Moulinette στην πρίζα.
- Πατήστε το κουμπί ελέγχου (B). Το Moulinette αρχίζει αμέσως να λειτουργεί (διάγραμμα 4). Για να διακόψετε τη λειτουργία του, αφήστε το κουμπί. Η συσκευή σταματά γρήγορα. **Μην αφαιρείτε ποτέ το καπάκι προτού ακινητοποιηθεί τελείως η λεπίδα.**
- Πρέπει να αποσυνδέετε τη συσκευή από την πρίζα μετά από κάθε χρήση και προτού την καθαρίσετε. Απασφαλίστε το καπάκι γυρίζοντάς το προς τα δεξιά και ανασηκώστε το.
- Για να αφαιρέσετε τη λεπίδα (Δ), κρατήστε πρώτα το μπολ (Γ) με το ένα χέρι και πιέστε το κουμπί της λεπίδας με τον αντίχειρα (διάγραμμα 5). Αφαιρέστε τη λεπίδα (Δ) από το εσωτερικό του μπολ (Γ) προτού χρησιμοποιήσετε το τεμαχισμένο φαγητό.

ΧΡΗΣΙΜΕΣ ΣΥΜΒΟΥΛΕΣ

- Σημαντικό: κατά τον τεμαχισμό, θα πετύχετε καλύτερα αποτελέσματα αν πατήσετε πολλές φορές το κουμπί.
- Πατήστε το κουμπί ελέγχου για όσο χρόνο χρειάζεται, ανάλογα με το πόσο λεπτοκομμένο θέλετε να είναι το φαγητό.
- Για ένα λεπτό και ομοιόμορφο αποτέλεσμα κοπής, αποκολλήστε το φαγητό με μια σπάτουλα από τα πλάγια και απλώστε το μέσα στο μπολ.
- Μετά από παρατεταμένη χρήση, η λεπίδα στομώνει. Μην διστάσετε να την αλλάξετε.
- Μετά από κάθε χρήση, πρέπει να αφήνετε τη συσκευή να κρυώσει για ένα λεπτό.
- Μην θέτετε σε λειτουργία τη συσκευή όταν είναι άδεια.
- Συνιστώμενοι χρόνοι και ποσότητες:



ΥΛΙΚΑ	ΜΕΓΙΣΤΗ ΠΟΣΟΤΗΤΑ	ΜΕΓΙΣΤΟΣ ΧΡΟΝΟΣ
Μαϊντανός	20 γρ.	3 δευτ.
Κρεμμύδια/εσαλότ	150 γρ.	10 δευτ.
Σκόρδο	60 γρ.	8 δευτ.
Μπισκότα	50 γρ.	15 δευτ.
Αμύγδαλα	200 γρ.	8 δευτ.
φουντούκια	120 γρ.	12 δευτ.
Τυρί	150 γρ.	5 δευτ.
Σφιχτά βρασμένα αυγά	200 γρ.	6 δευτ.
τρυφερό κρέας	200 γρ.	5 δευτ.
σκληρό κρέας	200 γρ.	5 δευτ.

- Πολύ σκληρό κρέας (αρνίσια ωμοπλάτη): Περιμένετε 2 λεπτά μεταξύ κάθε κύκλου
- Σημείωση: για καλύτερη απόδοση, χρησιμοποιείτε τον αναφερόμενο χρόνο σε παλμούς (2 δευτερόλεπτα κάθε φορά)
- Τα κομμάτια δεν πρέπει να είναι μεγαλύτερα από 4 x 4 εκ.
- Για το κρέας, τα κομμάτια δεν πρέπει να είναι μεγαλύτερα από 2 x 2 εκ.
- Για την κοπή μαϊντανού, πρέπει να αφαιρείτε το εξάρτημα.

ΛΕΙΤΟΥΡΓΙΑ ΑΝΑΜΙΞΗΣ

- Η κανάτα του μπλέντερ πολτοποιεί φρούτα και λαχανικά. Αναμιγνύει και ανακατεύει σάλτσες και μίγματα. Παρασκευάζει αναψυκτικά και σούπες. Δεν είναι κατάλληλο για χτύπημα κρόκων αυγών ή για παρασκευή πουρέ.
- Το καπάκι (Z) ασφαλίζει πάνω στο μπολ (ΣΤ).
- Η υποδοχή στη μέση του κατακτιού (Z) επιτρέπει την προσθήκη μικρών ποσοτήτων φαγητού ή υγρών στη διάρκεια της επεξεργασίας.
- Μην θέτετε σε λειτουργία τη συσκευή όταν είναι άδεια ή όταν περιέχει μόνο στερεά συστατικά. Πρέπει πάντα να προσθέτετε γάλα, νερό κ.λπ. ανάλογα με τη συνταγή.
- Όταν γεμίζετε την κανάτα του μπλέντερ (ΣΤ), δεν πρέπει να υπερβαίνετε την ένδειξη "MAX" που υπάρχει στο μπολ (750 ml).
- Δεν πρέπει ποτέ να αναμιγνύετε ή να ρίχνετε μέσα στην κανάτα του μπλέντερ (ΣΤ) υγρά ή τρόφιμα που έχουν θερμοκρασία πάνω από 80 °C (175 °F).
- Επειδή το μοτέρ περιστρέφεται με υψηλή ταχύτητα, δεν πρέπει να χρησιμοποιείτε τη συσκευή για περισσότερο από 45 δευτερόλεπτα. Αν χρειαστεί, περιμένετε ένα λεπτό μέχρι να κρυώσει η συσκευή προτού επαναλάβετε τη διαδικασία.

ΛΕΙΤΟΥΡΓΙΑ

- Τοποθετήστε τη βάση του μοτέρ (A) πάνω σε ένα τραπέζι.
- Τοποθετήστε τα συστατικά που θέλετε να αναμίξετε μέσα στην κανάτα (ΣΤ). Μην ξεχάσετε να ρίξετε μέσα πρώτα τα υγρά. Όλες οι ενέργειες πρέπει να εκτελούνται με την κανάτα του μπλέντερ πάνω στο τραπέζι, ποτέ πάνω στη ΒΑΣΗ ΤΟΥ ΜΟΤΕΡ.
- Τοποθετήστε το καπάκι και ασφαλίστε το στη θέση του (Ζ). (Μην τοποθετείτε ποτέ την κανάτα του μπλέντερ πάνω στη βάση του μοτέρ χωρίς το καπάκι της.). Βεβαιωθείτε ότι το πώμα είναι ασφαλισμένο στη θέση του (Η). Για να τοποθετήσετε την κανάτα του μπλέντερ πάνω στη βάση του μοτέρ του Moulinette, ευθυγραμμίστε το σύμβολο  στην μπροστινή πλευρά της κανάτας του μπλέντερ με το σύμβολο  στο πάνω μέρος της βάσης του Moulinette και μετά στρέψτε προς τα αριστερά την κανάτα του μπλέντερ. (διάγραμμα 6).
- Συνδέστε τη συσκευή στην πρίζα και θέστε τη σε λειτουργία πατώντας το κουμπί ελέγχου (B).
- Για να διακόψετε τη λειτουργία της συσκευής, αφήστε το κουμπί ελέγχου.
- Μην τοποθετείτε τα δάκτυλά σας ή άλλα αντικείμενα μέσα στην κανάτα του μπλέντερ (ΣΤ) όταν η συσκευή βρίσκεται σε λειτουργία.
- Μην χρησιμοποιείτε ποτέ το μπλέντερ χωρίς να έχετε ασφαλίσει στη θέση τους το καπάκι (Ζ) και το πώμα (Η).
- Μην αφαιρείτε ποτέ την κανάτα του μπλέντερ, αν δεν έχει σταματήσει εντελώς η συσκευή.

ΚΑΘΑΡΙΣΜΟΣ

- Για να καθαρίσετε τη βάση του μοτέρ (A), χρησιμοποιήστε ένα νωπό σφουγγάρι (μην τη βάζετε ποτέ κάτω από τρεχούμενο νερό).
- Όλα τα άλλα εξαρτήματα (λεπίδες (Δ και Θ), μπολ (Γ) και καπάκι (Ε) πλένονται στο πλυντήριο πιάτων.
- Για να καθαρίσετε την κανάτα του μπλέντερ (ΣΤ), ρίξτε μέσα στην κανάτα ένα ποτήρι ζεστό νερό με μερικές σταγόνες υγρού καθαρισμού. Τοποθετήστε ξανά το καπάκι (Ζ) στη θέση του και θέστε σε λειτουργία το μπλέντερ για μερικά δευτερόλεπτα. Αδειάστε το, ξεπλύνετε το και αφήστε το να αποδογηριστεί για να στεγνώσει.
- Καθαρίστε όλα τα εξαρτήματα πριν από την πρώτη χρήση. Ο καθαρισμός πρέπει να επαναλαμβάνεται μετά από κάθε χρήση.

ΤΙ ΠΡΕΠΕΙ ΝΑ ΚΑΝΕΤΕ ΑΝ Η ΣΥΣΚΕΥΗ ΔΕΝ ΛΕΙΤΟΥΡΓΕΙ

- Ελέγξτε πρώτα τη σύνδεση.
- Αν ακολουθήσατε προσεκτικά όλες αυτές τις οδηγίες και η συσκευή εξακολουθεί να μην λειτουργεί, επικοινωνήστε με τον αντιπρόσωπο ή με ένα εξουσιοδοτημένο κέντρο σέρβις (δείτε τη λίστα στο βιβλιαράκι του σέρβις).

ΟΤΑΝ ΤΑ ΗΛΕΚΤΡΙΚΑ Η ΗΛΕΚΤΡΟΝΙΚΑ ΠΡΟΪΟΝΤΑ ΦΤΑΝΟΥΝ ΣΤΟ ΤΕΛΟΣ ΤΗΣ ΩΦΕΛΙΜΗΣ ΔΙΑΡΚΕΙΑΣ ΖΩΗΣ ΤΟΥΣ



As προστατεύουμε μαζί το περιβάλλον!

Η συσκευή σας περιέχει πολύτιμα υλικά, τα οποία μπορούν να ανακτηθούν ή να ανακυκλωθούν.



Μεταφέρετέ τη σε ένα σημείο συλλογής αστικών απορριμμάτων

Выбранная вами модель Moulinette является частью интеллектуальной, надежной и высокопроизводительной линейки продуктов, призванных сделать жизнь легче. Давайте познакомимся с прибором вместе, чтобы вы могли использовать его по максимуму.

ОПИСАНИЕ

- | | |
|---------------------|-------------------|
| A Моторный блок | F Чаша блендера |
| B Кнопка управления | G Крышка блендера |
| C Чаша измельчителя | H Колпачок |
| D Съёмный нож | I Встроенный нож |
| E Крышка | |

ИНСТРУКЦИЯ ПО ТЕХНИКЕ БЕЗОПАСНОСТИ

Во избежание травм перед первым использованием прибора внимательно прочтите инструкцию и сохраните ее на будущее: производитель не несет ответственности за неправильное использование прибора потребителем.

- Не используйте устройство, если оно упало, и на нем имеются видимые повреждения (например, на защитной панели), или если оно не работает должным образом. В таком случае его необходимо отправить в авторизованный сервисный центр.
- Прибор не предназначен для использования лицами (включая детей) с ограниченными физическими, сенсорными или умственными возможностями либо недостатком опыта и знаний, кроме случаев, когда они находятся под присмотром или были проинструктированы относительно эксплуатации прибора лицом, ответственным за их безопасность.
- Не позволяйте детям играть с устройством.
- Не используйте прибор, если кабель питания или вилка имеют повреждения. Во избежание рисков, замена кабеля питания должна быть выполнена изготовителем, в сервисном центре или специалистом по послепродажному обслуживанию аналогичной квалификации.
 - Выключайте прибор и отключайте его от электросети, перед тем как менять аксессуары или прикасаться к деталям, двигающимся во время использования прибора.
 - Внимание! Неправильное использование прибора может привести к травмам.
 - Будьте осторожны с ножом для измельчения при опустошении чаш, сборке и разборке аксессуаров, а также очистке: он очень острый.
- Нож для измельчения необходимо снять с привода перед тем, как опустошать чашу.
- Будьте осторожны при наливаннии горячей жидкости в кухонный комбайн или блендер, поскольку она может резко превратиться в горячий пар.
 - Прибор предназначен только для домашнего использования (только внутри помещения) и на высоте не более 2000 м.
- Он не предназначен для использования в следующих случаях, которые не покрываются гарантией:
 - на кухне для персонала магазинов, офисов и других профессиональных помещений; на фермах; в гостиницах, отелях и других жилых помещениях, а также в гостевых номерах или аналогичных заведениях.
- Следуйте инструкции при сборке прибора и установке аксессуаров на него, а также для очистки, обслуживания и настройки функций прибора.
 - ПРЕДУПРЕЖДЕНИЕ. Всегда используйте блендер с крышкой, как указано в инструкции.
- Использование прибора лицами с ограниченными физическими, сенсорными или умственными способностями, а также людьми без достаточного опыта

RU

и знаний допускается при условии, что они находятся под присмотром, либо были проинструктированы о правилах безопасного использования прибора и понимают возможную опасность.

ЕВРОПЕЙСКИЕ РЫНКИ

- Всегда отключайте прибор от электросети, если он не используется, а также перед сборкой, разборкой и выполнением очистки (даже в случае отключения электричества).
 - Данный прибор не предназначен для использования детьми. Храните прибор и кабель в недоступном для детей месте.
 - Использование прибора лицами с ограниченными физическими, сенсорными или умственными способностями, а также людьми без достаточного опыта и знаний допускается при условии, что они находятся под присмотром, либо были проинструктированы о правилах безопасного использования прибора и понимают возможную опасность.
 - Допускается использование терки детьми 8 лет и старше при условии, что за ними осуществляется соответствующий надзор или они ознакомлены с инструкциями, касающимися безопасного использования прибора и объясняющими риски, возникающие в ходе его использования.
- Дети не должны проводить очистку и пользоваться прибором, если им ещё нет 8 лет и они не находятся под присмотром взрослых. Храните прибор и его кабель питания в месте, недоступном для детей младше 8 лет.

ФУНКЦИЯ ИЗМЕЛЬЧЕНИЯ

- Мощный и вместительный измельчитель Moulinette быстро и эффективно справляется со своими задачами и легко моется. Всего за несколько секунд он может измельчить:
 - петрушку, чеснок, лук, зелень,
 - сырое и готовое мясо,
 - ветчину, яйца, сваренные вкрутую
 - грецкие орехи, фундук, миндаль, сухари, сыр и т. д.

ЗАПУСК

- Поставьте моторный блок (A) на стол. **Не подключайте Moulinette к электросети.**
- Установите чашу измельчителя (C) на моторный блок (A). Установите нож (D) на центральный вал в чаше, нажимая на белую часть ножа до щелчка, который обозначает, что нож зафиксирован. (Рис. 2). **Осторожно! Ножи острые.** Положите нарезанные продукты в чашу.
- Закройте чашу (C) крышкой (E) и зафиксируйте ее, повернув против часовой стрелки (Рис. 3). Теперь можно подключить Moulinette к электросети.
- Нажмите кнопку управления (B). Moulinette мгновенно начинает работу (Рис. 4). Чтобы остановить его, отпустите кнопку. **Прибор быстро останавливается. Никогда не снимайте крышку, пока нож полностью не остановится.**
- Отсоединяйте прибор от электросети после каждого использования и перед очисткой. Разблокируйте крышку, повернув ее по часовой стрелке, а затем снимите.
- Чтобы снять нож (D), сначала возьмитесь одной рукой за чашу (C) и нажмите большим пальцем на кнопку на ноже (Рис. 5). Извлеките нож (D) из чаши (C) перед использованием измельченных продуктов.

ПОЛЕЗНЫЕ СОВЕТЫ

- Важно! Результаты измельчения будут лучше, если нажимать кнопку несколько раз.
- Нажмите на кнопку управления и удерживайте ее в течение необходимого времени в зависимости от нужной степени измельчения продуктов.
- Для получения мелкого и равномерного измельчения удалите продукты со стенок лопаткой и распределите их в чаше.
- После долгого применения ножи теряют остроту. Затупившиеся ножи необходимо заменять.
- После каждого использования дайте прибору остыть 1 минуту.
- Не включайте прибор, если чаша пуста.
- Рекомендуемое время и количество:

ИНГРЕДИЕНТЫ	МАКС. КОЛИЧЕСТВО	МАКС. ВРЕМЯ
Петрушка	20 г	3 с
Лук репчатый/лук-шалот	150 г	10 с
Чеснок	60 г	8 с
Печенье	50 г	15 с
Миндаль	200 г	8 с
фундук	120 г	12 с
Сыр	150 г	5 с
Яйца, сваренные вкрутую	200 г	6 с
Нежное мясо	200 г	5 с
Жесткое мясо	200 г	5 с



- Очень жесткое мясо (баранья лопатка): между циклами необходимо делать паузу по 2 минуты
- Примечание. Для получения лучших результатов используйте импульсы в течение указанного времени (каждый раз по 2 с)
- Кусочки должны быть не больше 4 x 4 см.
- Для мяса размер кусков не должен превышать 2 x 2 см.
- При измельчении петрушки насадку необходимо снять.

ФУНКЦИЯ БЛЕНДЕРА

- В блендере можно делать пюре из фруктов и овощей. Он смешивает, перемалывает и измельчает ингредиенты для приготовления соусов и смесей. Он подходит для приготовления холодных напитков и супов. Он не может взбивать яичные белки и делать картофельное пюре.
- Крышка (G) фиксируется на чаше (F).
- Отверстие в центре крышки (G) позволяет добавлять небольшие количества ингредиентов в процессе работы блендера.
- Не используйте прибор, если чаша пустая или заполнена только твердыми ингредиентами. Всегда добавляйте молоко, воду и т. п. в зависимости от рецепта.
- При заполнении чаши блендера (F) не превышайте уровень "MAX", указанный на чаше (750 мл).
- Никогда не смешивайте и не наливайте в чашу блендера (F) жидкости или продукты, температура которых превышает 80 °C (175 °F).

- Поскольку мотор работает с высокой скоростью, не используйте прибор более 45 секунд подряд. При необходимости дайте прибору остыть в течение минуты, прежде чем повторять операцию.

ЭКСПЛУАТАЦИЯ

- Поставьте моторный блок (А) на стол.
- Поместите ингредиенты, которые необходимо смешать, в чашу (F). Не забудьте сначала добавить жидкости. Все операции необходимо выполнять с чашей блендера, разместив ее на столе. Никогда не делайте этого на МОТОРНОМ БЛОКЕ.
- Установите крышку и зафиксируйте ее (G). (Никогда не ставьте чашу блендера на моторный блок без крышки). Убедитесь, что колпачок зафиксирован (H). Чтобы установить чашу блендера на моторный блок Moulinette, совместите знак  на передней панели чаши блендера со знаком  в верхней части моторного блока Moulinette, затем поверните чашу блендера против часовой стрелки. (Рис. 6).
- Подключите прибор к электросети и запустите его, нажав кнопку управления (B).
- Чтобы остановить прибор, отпустите кнопку управления.
- Не опускайте пальцы или другие объекты в чашу блендера (F) во время работы прибора.
- Никогда не запускайте блендер без крышки (G) и колпачка (H), зафиксированных на месте.
- Снимайте чашу блендера только после полной остановки прибора.

ОЧИСТКА

- Для очистки моторного блока (А) используйте влажную губку (никогда не помещайте его под струю воды).
- Все другие принадлежности (ножи (D и I), чашу (C) и крышку (E)) можно мыть в посудомоечной машине.
- Для очистки чаши блендера (F) налейте в него стакан горячей воды с несколькими каплями моющего средства. Установите крышку (G) на место и включите блендер на несколько секунд. Опустошите ее, ополосните и дайте высохнуть в перевернутом положении.
- Помойте все принадлежности перед первым использованием и после каждого использования.

ЧТО ДЕЛАТЬ, ЕСЛИ ПРИБОР НЕ РАБОТАЕТ?

- Сначала проверьте подключение к электросети.
- Если вы тщательно выполняли все эти инструкции, и прибор по-прежнему не работает, обратитесь в магазин, где приобретался прибор, или в авторизованный сервисный центр (см. список в сервисной книжке).

ОТРАБОТАВШИЕ ЭЛЕКТРИЧЕСКИЕ И ЭЛЕКТРОННЫЕ ИЗДЕЛИЯ



Давайте вместе поможем защитить окружающую среду!

Данный прибор содержит ценные материалы, пригодные для переработки или вторичного использования.



Сдайте устройство в ближайший муниципальный пункт сбора отходов.

Сіз таңдаған Moulinette моделі өмірді жеңілдетуге арналған, ақылды, сенімді, өнімділігі жоғары құралдар желісінің бөлігі болып табылады. Құрылғымен бірге танысайық, осылай оны рахатыңызға қолданып, барлық мүмкіндіктерін пайдаланасыз.

СИПАТТАМАСЫ

- | | |
|--------------------|-------------------------|
| A Мотор негізі | F Блендер тостағыны |
| B Басқару түймесі | G Блендер қақпағы |
| C Ұсақтау табағы | H Қалпағы |
| D Алынбалы қалақша | I Біріктірілген қалақша |
| E Қақпақ | |

ҚАУІПСІЗДІК НҰСҚАУЛАРЫ

Құрылғыңызды бірінші рет қолданар алдында пайдалану жөніндегі нұсқаулықты мұқият оқып шығыңыз және келешекте анықтамалық ретінде пайдалану үшін сақтап қойыңыз: құрылғы тиісті түрде пайдаланылмаған жағдайда өндіруші ешқандай жауапкершілік қабылдамайды.

- Құрылғы түсіп кетсе және оған зақым келсе (мысалы, қорғаныш панель) немесе ол қалыпты жұмыс істемесе, оны пайдаланбаңыз. Мұндай жағдайда оны мақұлданған қызмет көрсету орталығына апару керек.
- Осы құрылғыны дене, сезу немесе ақыл-ой қабілеттері шектеулі немесе тәжірибесі мен білімі жоқ адамдар (соның ішінде балалар) олардың қауіпсіздігіне жауапты тұлғаның бақылауында болған және одан осы құрылғыны пайдалануға қатысты нұсқау алған жағдайда, пайдалана алады.
- Мұндай жағдайда ол мақұлданған қызмет көрсету орталығына жіберілуі керек.
- Қуат сымы немесе аша зақымдалса, құрылғыны пайдалануға болмайды. Қауіптің алдын алу үшін қуат сымын өндіруші, оны сатудан кейінгі қызмет немесе осыған ұқсас білікті маман ауыстыруы керек.
 - Керек-жарақтарды ауыстырардан бұрын немесе қолданыстағы бөлшектерге жақындамас бұрын құрылғыны сөндіріп, қуат көзінен ажыратыңыз.
 - Абайлаңыз: құрылғыны дұрыс пайдаланбаасаңыз, жарақаттануыңыз мүмкін.
 - Ыдыстарды босатқанда, керек-жарақтарды жинап, бөлшектегенде және тазалаған кезде ұсақтайтын пышақты абайлап ұстаңыз: ол өте өткір.
- Ингредиенттерді ыдыстан шығармас бұрын, ұсақтайтын пышақты жетегінен шешіп алу керек.
- Ас үй қонбайнына немесе араластырғышқа ыстық су құюға болмайды, себебі ол күтпеген жерден қайнап кетсе, сыртқа төгілуі мүмкін.
 - Құрылғыңыз 2000 метрден төмен биіктікте орналасқан (тек үйдің ішінде) тұрмыстық аспаздық қолдануға арналған.
- Ол кепілдікке кірмейтін мынадай жағдайларда қолдануға арналмаған:
 - дүкендердің, кеңселердің және басқа кәсіби ортаның, фермалардың қызметкерлеріне, қонақ үйлердің, мотельдердің және басқа да тұрғын үй-жайлардың клиенттеріне және қонақ бөлмелеріндегі немесе сол сияқты тұрғын үй қызметкерлеріне арналған асуы бөлмелерінде.
- Құрылғыда керек-жарақтарды құрастыру және монтаждау, тазалау және техникалық қызмет көрсету және құрылғыңыздағы функцияларды орнату кезінде нұсқауларды қараңыз.
 - ЕСКЕРТУ: Блендерді әрдайым қақпағын нұсқауларда көрсетілгендей қалыпқа қойып пайдаланыңыз.

КК

- Бақылауда болса немесе құрылғыны қауіпсіз пайдалану жөнінде нұсқау берілсе және қауіп-қатерлерді түсінетін болса, бұл құрылғыны дене, сезу немесе ақыл-ой қабілеттері шектеулі немесе тәжірибесі мен білімі жоқ адамдар пайдалана алады

ЕУРОПАЛЫҚ НАРЫҚТАР

- Егер құрылғы қараусыз қалдырылса және оны құрастырмас бұрын, бөлшектемес немесе тазаламас бұрын (тіптен электр қуаты өшіп қалған жағдайда да), оны әрқашан құрылғыдан ажыратыңыз.
 - Бұл құрылғыны балалар пайдаланбауы керек. Құрылғыны және оның сымын балалардың қолы жетпейтін жерде сақтаңыз.
 - Бақылауда болса немесе құрылғыны қауіпсіз пайдалану жөнінде нұсқау берілсе және қауіп-қатерді түсінетін болса, бұл құрылғыны дене, сезу немесе ақыл-ой қабілеттері шектеулі немесе тәжірибесі мен білімі жоқ адамдар пайдалана алады.
 - Бақылауда болса немесе құрылғыны пайдалануға қатысты нұсқау алған жағдайда және олар туындайтын қауіптерді түсінетін болса, үккішті 8 жастағы және одан асқан балалар қолдана алады.
- Тазалау және пайдаланушының техникалық қызмет көрсету жұмыстарын 8 жастағы және одан асқан балалар бақылаусыз орындамауы керек. Құрылғыны және оның сымын 8 жасқа толмаған балалардың қолы жетпейтін жерде сақтаңыз.

ҰСАҚТАУ ФУНКЦИЯСЫ

- Қуатты, сыйымдығы үлкен Moulinette жылдам, тиімді және оңай тазаланады. Бірнеше секундта ол мыналарды ұсақтай алады:
 - ақжелкен, сарымсақ, пияз, көкөністер,
 - шикі және пісірілген ет,
 - ветчина, қатты қайнатылған жұмыртқалар
 - грек жаңғағы, орман жаңғағы, бадам, кепкен нан ұнтағы, ірімшік және т.б.

ЖҰМЫСТЫ БАСТАУ

- Мотор негізін (А) үстелге қойыңыз. **Moulinette құрылғысын тоққа қоспаңыз.**
- Ұсақтау табағын (С) мотор негізіне (А) қойыңыз. Қалақшаны (D) орнына құлыпталып, сырт еткен дыбыс естілмейінше қалақшаның ақ бөлігін басып, табақтың ішіндегі орталық білікке салыңыз. (2–сурет). **Абайлаңыз: қалақшалар өткір.** Туралған тағамды табаққа салыңыз.
- Қақпақты (Е) табаққа (С) салыңыз және сағат тіліне қарсы бағытта бұрау арқылы орнына құлыптаңыз (3–сурет). Енді Moulinette құрылғысын тоққа қосуға болады.
- Басқару түймесін (В) басыңыз. Moulinette дереу іске қосылады (4–сурет). Оны тоқтату үшін түймені босатыңыз. Құрылғы жылдам тоқтайды. **Қалақша толығымен тоқтатылмайынша, қақпағын ешқашан алмаңыз.**
- Құрылғыны әр пайдаланған соң және тазаламас бұрын токтан ажыратыңыз. Сағат тілі бағытымен бұру, одан кейін оны көтеру арқылы қақпағының құлпын ашыңыз.
- Қалақшаны (D) шығарып алу үшін алдымен табақты (С) бір қолыңызбен ұстап, қалақша түймесін бас бармағыңызбен басыңыз (5–сурет). Ұсақталған тағамды қолданбас бұрын қалақшаны (D) табақтың ішінен (С) шығарып алыңыз.

ПАЙДАЛЫ КЕҢЕСТЕР

- Маңызды: ұсақтау кезінде сіз бірнеше рет басу арқылы ең жақсы нәтижелерге қол жеткізесіз.
- Тағамның қаншалықты майда ұсақталуы қажеттігіне байланысты қажетті уақыт ұзақтығы үшін басқару түймесін басыңыз.
- Майда, тіпті ұсақ ету үшін тағамды қалақпен қырып алып, оны табаққа жайып салыңыз.
- Шамадан тыс қолданғаннан кейін қалақша жүзін жоғалтады. Оны күмәнсіз ауыстырыңыз.
- Құрылғыны әр қолданғаннан кейін 1 минут салқындатыңыз.
- Құрылғыны бос түрінде іске қоспаңыз.
- Ұсынылатын уақыт пен мөлшері:

ИНГРЕДИЕНТТЕР	МАКС. МӨЛШЕРІ	МАКС. УАҚЫТ
Ақжелкен	20 г	3 сек
Пияз/жуа	150 г	10 сек
Сарымсақ	60 г	8 сек
Тоқаш	50 г	15 сек
Бадам	200 г	8 сек
Жаңғақ	120 г	12 сек
Ірімшік	150 г	5 сек
Қатты қайнатылған жұмыртқалар	200 г	6 сек
Ет	200 г	5 сек
Қатты ет	200 г	5 сек



- Өте қатты ет (қой етінің жауырын бөлігі): Әр цикл арасында 2 минут күтіңіз
- Ескертпе: өнімділікті жақсарту үшін аталған уақытты импульстер жиілігінде (2 секунд сайын) қолданыңыз Бөліктер 4 x 4 см көлемінен үлкен болмау керек.
- Еттің кесектері 2 x 2 см көлемінен үлкен болмау керек.
- Ақжелкенді ұсақтаған кезде қондырманы алып тастау керек.

АРАЛАСТЫРУ ФУНКЦИЯСЫ

- Блендер тостағаны жемістер мен көкөністерден езбе жасайды. Ол тұздықтар мен қоспаларды араластырады, шайқайды және блендерден өткізеді. Ол салқын сусындар мен сорпа жасайды. Ол жұмыртқаның ағын шайқамайды немесе картоп езбесін жасамайды.
- Қақпақ (G) табаққа (F) құлыпталады.
- Қақпақтың ортасындағы есік (G) жұмыс істеп тұрғанда аз мөлшердегі тағамды немесе сұйықтықтарды қосуға мүмкіндік береді.
- Құрылғыны бос түрінде немесе тек қатты ингредиенттермен қоспаңыз. Рецептке байланысты әрқашан сүт, су және т.б. қосыңыз.
- Блендер тостағанын (F) толтырған кезде, табақта көрсетілген "МАКС" деңгейінен (750 мл) асырмаңыз.

- Ешқашан блендер тостағанында 80° C (175° F) мәнінен жоғары температурадағы кез келген сұйықтықтарды немесе тағамдарды араластырмаңыз немесе құймаңыз.
- Мотордың жылдамдығы жоғары болғандықтан, құрылғыны 45 секундтан артық пайдаланбаңыз. Қажет болса, әрекетті қайталамас бұрын, құрылғыны бір минут демалдырыңыз.

ПАЙДАЛАНУ

- Мотор негізін (A) үстелге қойыңыз.
- Араластырылатын ингредиенттерді тостағанға (F) салыңыз. Алдымен сұйықтықты қосуды ұмытпаңыз. Барлық әрекеттерді блендер тостағаны МОТОР НЕГІЗІНДЕ емес, үстелде болған кезде орындаңыз.
- Қақпағын салып, орнына құлыптаңыз (G). (Блендер тостағанын ешқашан қақпақсыз мотор негізіне қоймаңыз.) Қақпағының орнына бекітілгенін тексеріңіз (H). Блендер тостағанын Moulinette мотор негізіне бекіту үшін блендер тостағанының алдыңғы жағындағы  белгіні Moulinette мотор негізінің жоғарғы жағындағы  белгімен туралаңыз да, блендер тостағанын сағат тіліне қарсы бұраңыз. (6-сурет).
- Құрылғыны тоққа қосып, басқару түймесін басу арқылы іске қосыңыз (B).
- Құрылғыны тоқтату үшін басқару түймесін босатыңыз.
- Құрылғы жұмыс істеп тұрған кезде ешқашан саусақтарыңызды немесе басқа заттарды блендер тостағанына (F) салмаңыз.
- Блендерді ешқашан қақпағынсыз (G) және қалпағын (H) орнына құлыптамай іске қоспаңыз.
- Блендер тостағанын құрылғы толығымен тоқтаған кезде ғана шығарып алыңыз.

ТАЗАЛАУ

- Мотор негізін тазалау үшін (A) дымқыл ысқышты қолданыңыз (оны ешқашан ағынды суға салмаңыз).
- Барлық басқа керек-жарақтарын (қалақшаларды (D және I), табақты (C) және қақпақты (E) ыдыс жуу машинасына салуға болады.
- Блендер тостағанын (F) тазалау үшін жуу сұйықтығының бірнеше тамшысы тамызылған бір стақан ыстық су құйыңыз. Қақпағын (G) кері орнына салып, блендерді бірнеше секундқа қосыңыз. Оны босатып, шайыңыз да, төңкеріп құрғатыңыз.
- Алғаш рет пайдалану алдында және әрбір пайдаланудан кейін барлық керек-жарақтарын тазалаңыз.

ҚҰРЫЛҒЫ ЖҰМЫС ІСТЕМЕГЕН ЖАҒДАЙДА ҚОЛДАНЫЛАТЫН ШАРА

- Алдымен қосылымын тексеріңіз.
- Барлық осы нұсқауларды мұқият орындаған болсаңыз, ал құрылғы әлі де жұмыс істемейтін болса, дилерге немесе бекітілген сервистік орталыққа хабарласыңыз (қызмет көрсету парақшасындағы тізімді қараңыз).

ПАЙДАЛАНУ МЕРЗІМІ АЯҚТАЛҒАН ЭЛЕКТР НЕМЕСЕ ЭЛЕКТРОНДЫҚ ӨНІМДЕР

Барлығымыз қоршаған ортаны қорғауға көмектесейік!

Құрылғыңыздың құрамында қалпына келтіруге немесе қайта өңдеуге болатын құнды материалдар бар.



Оны жергілікті тұрмыстық қоқысты жинау пунктіне апарыңыз

إن هذا الموديل الذكي الذي اخترته من مولينيت، هوجزء من مجموعة منتجات موثوقة، عالية الأداء، صممت لتجعل حياتك أسهل. فلنبدأ معا رحلة التعرف على هذا الجهاز ونستمتع باستعماله، والحصول على أقصى استفادة ممكنة منه.

وصف أجزاء المنتج

A قاعدة المحرك	F إبريق الخلاط
B زر التحكم	G غطاء الخلاط
C وعاء الفرغ	H كسدادة
D شفرة قابلة للفصل	I شفرة مدمجة
E غطاء	

تعليمات الأمان

- يرجى قراءة تعليمات الاستخدام بعناية قبل استخدام جهازك لأول مرة والاحتفاظ بها للرجوع إليها في المستقبل: لا تتحمل الشركة المصنعة أي مسؤولية عن استخدام الجهاز غير المتوافق.
- لا يستخدم الجهاز في حالة سقوطه وكان هناك تلف واضح له (مثل لوحة الحماية) ، أو إذا فشل في العمل بشكل طبيعي. في هذه الحالة، يجب إرساله إلى مركز خدمة معتمد.
 - هذا الجهاز غير مخصص للاستخدام من قبل الأشخاص بما في ذلك الأطفال والذين يعانون من ضعف القدرات الجسدية أو الحسية أو العقلية، أو نقص الخبرة والمعرفة ما لم يتم منحهم إشرافا أو تعليمات بخصوص استخدام الجهاز من قبل شخص مسؤول عن سلامتهم.
 - يجب مراقبة الأطفال للتأكد من أنهم لا يلعبون بالجهاز.
 - لا تستخدم الجهاز في حالة تلف سلك الطاقة أو القابس؛ يجب استبدال سلك الطاقة من قبل الشركة المصنعة أو خدمة ما بعد البيع أو الأشخاص المؤهلين بشكل مشابه لتجنب الخطر.
 - أوقف تشغيل الجهاز وافصله عن الإمداد قبل تغيير الملحقات أو الاقتراب من الأجزاء التي تتحرك قيد الاستخدام .
 - تحنير؛ قد تصيب نفسك إذا استخدمت الجهاز بشكل غير صحيح.
 - عند تفريغ الأوعية وتجميع الإكسسوارات وتفكيكها والتنظيف ، تعامل مع سكين التقطيع بحذر؛ فهو حاد للغاية.
 - يجب إزالة سكينه التقطيع بواسطة محركها قبل تفريغ المحتويات من الوعاء.
 - كن حذرا إذا تم سكب سائل ساخن في معالج الطعام أو الخلاط حيث يمكن إخراجها من الجهاز بسبب البخار المفاجئ.
 - جهازك مخصص للطهي المنزلي فقط (للاستخدام داخل المنزل فقط) ، وعلى ارتفاع أقل من 2000 متر. لم يتم تصميمه للاستخدام في الظروف التالية، التي لا يغطيها الضمان: في مناطق المطبخ المخصصة للموظفين في المتاجر والمكاتب والبيئات المهنية الأخرى ، في المزارع ، من قبل عملاء الفنادق والموتيلات والبيئات السكنية الأخرى و في غرف الضيوف أو أماكن إقامة مماثلة.
 - راجع التعليمات عند تجميع وتركيب الملحقات على الجهاز، للتنظيف والصيانة ولضبط الوظائف على جهازك.
 - تحذير: قم دائما بتشغيل الخلاط والغطاء في موضعه كما هو موضح في التعليمات. يمكن استخدام هذا الجهاز من قبل الأشخاص الذين يعانون من ضعف القدرات الجسدية أو الحسية أو العقلية، أو الذين لا تكفي خبرتهم أو معرفتهم، بشرط أن يتم الإشراف عليهم أو تلقوا تعليمات لاستخدام الجهاز بأمان وفهم المخاطر.

السوق الأوروبية فقط

- أفضل الجهاز دائماً عن مصدر الإمداد إذا تُرك دون مراقبة وقبل التجميع أو الفك أو التنظيف (حتى في حالة انقطاع التيار الكهربائي)
- لا يجوز للأطفال استخدام هذا الجهاز. احتفظ بالجهاز وسلّمه بعيداً عن متناول الأطفال.
- يمكن استخدام هذا الجهاز من قبل الأشخاص الذين يعانون من ضعف القدرات البدنية أو الحسية أو العقلية أو الذين لا تكفي خبرتهم أو معرفتهم، بشرط أن يخضعوا للإشراف أو تلقوا تعليمات لاستخدام الجهاز بأمان وفهم المخاطر.
- يمكن استخدام المبرشة من قبل الأطفال الذين تتراوح أعمارهم بين 8 سنوات وما فوق إذا تم منحهم الإشراف أو التعليمات المتعلقة باستخدام الجهاز بطريقة آمنة وإذا فهموا المخاطر التي تنطوي عليها. لا يجوز للأطفال إجراء التنظيف وصيانة المستخدم إلا إذا كان عمرهم من 8 سنوات فما فوق وتحت الإشراف. احتفظ بالجهاز وسلّمه بعيداً عن متناول الأطفال الذين تقل أعمارهم عن 8 سنوات

وظيفة الفرغ

- مفرمة مولينيت القوية، الكبيرة السعة، سريعة وذات فعالية عالية بالإضافة إلى سهولة تنظيفها. وقدرتها خلال ثوان أن تفرم:
 - بقدونس، ثوم، بصل، أعشاب
 - لحمة نيئة ومطهوه
 - لحم بقر، بيض مسلوق
 - الجوز، البندق، اللوز، البقسماط، والأجبان، وغيرها.

تشغيل الجهاز

- توضع قاعدة المحرك (A) على طاولة. لا توصل المولينيت إلى التيار الكهربائي الآن.
- يوضع وعاء الفرغ (C) على قاعدة المحرك (A). توضع الشفرة (D) على العمود المحوري. داخل الوعاء. و الضغط على الجزء الأبيض من الشفرة إلى أن تسمع صوت الإقفال «كليك» أي أنها قد ركبت في مكانها الصحيح. (الرسم التوضيحي 2)
- تحذير: إن أنصال الشفرات حادة جداً. ضع الطعام المقطع في الوعاء.
- يوضع الغطاء (E) على الوعاء (C) ويقفل في مكانه بإدارته عكس عقارب الساعة (الشكل التوضيحي 3). يمكن الآن توصيل مولينيت بالتيار الكهربائي.
- اضغط على زر التحكم (B). تبدأ مولينيت بالعمل فوراً (الشكل التوضيحي 4). لإيقافها عن التشغيل ارفع الضغط عن زر التحكم. يتوقف الجهاز بسرعة. ولكن لا ترفع الغطاء قبل أن تتوقف الشفرة عن الحركة تماماً.
- أفضل المنتج عن التيار الكهربائي بعد كل عملية وقبل التنظيف. حرر الغطاء بإدارته حسب اتجاه عقارب الساعة ثم رفعه.
- لكي تنزع الشفرة (D)، أولاً امسك الوعاء (C) بإحدي اليدين، واضغط على زر الشفرة بالإبهام (الشكل التوضيحي 5).
- أفضل الشفرة (D) من داخل الوعاء (C) قبل استعمال الطعام المفروم.
- لا تستعمل هذا الملحق لتحضير الوصفات النصف سائلة مثل بيوريه الفواكه، أو الوصفات التي تعتمد على الطماطم في تحضيرها، لا تستعمل هذا الملحق لتحضير السكر المثلج.

نصائح ضرورية

- هام : عند الفرغ، سوف تحصل علي نتائج أفضل من خلال الضغط المتعدد والمتقطع.
- اضغط على زر التحكم حسب الفترة المحددة من الوقت، وبحسب ما ترغب أن تكوند نعومة الفرغ.
- للحصول على فرغ ناعم ومتساو، تكشط جوانب الوعاء بواسطة الملعقة، وتجمع المكونات في وسط الوعاء، ويتابع الفرغ.
- بعد فترة طويلة من الإستعمال، تفقد الشفرات حدة أنصالتها. لاتتردد بتغييرها.
- اترك المنتج لكي يبرد لمدة دقيقة بعد كل استعمال.
- لا تشغل المنتج فارغاً من المكونات.

الأوقات والكميات الموصى بها :

فترة التشغيل القصوى	كميات الحد الأقصى	المكونات
3 ثوان	20 جرام	بققدونس
10 ثوان	150 جرام	بصل/كراث
8 ثوان	60 جرام	ثوم
15 ثانية	50 جرام	بسكويت
8 ثوان	120 جرام	لوز
10 ثوان	120 جرام	بندق
5 ثوان	150 جرام	جبنه
6 ثوان	200 جرام	بيض مسلوقة
5 ثوان	200 جرام	لحم طري
5 ثوان	200 جرام	لحم ناشف



- اللحم الناشف (كثف الخروف): انتظر دقيقتين بين كل دورة
- ملاحظة؛ من أجل أداء أفضل، استخدم الوقت المذكور على شكل نبضات (كل مرة 2 ثانية)
- يجب أن لا تتعدى قطع الطعام حجم 4x4 سنتم
- بالنسبة للحوم، يجب أن لا تتعدى قطع اللحم حجم 2x2 سنتم
- عند فرغ البقدونس، يجب نزع الملح.

وظيفة الخلط (حسب الموديل)

- إبريق الخلاط يهرس الفواكه والخضار. يمزج، يخفق ويخلط الصلصات والخلائط. مثالي لتحضير المشروبات الباردة والشوربات. ولكنه لا يخفق بياض البيض ولا يهرس البطاطس.
- يقلل الغطاء (G) على الوعاء (F).
- الفتحة الموجودة في منتصف الغطاء (G) تتيح لك إضافة كميات قليلة من سوائل الطعام أثناء التشغيل.
- لا تشغل الجهاز فارغاً أو بنوع واحد من المكونات الجامدة. اصف الحليب دائماً، الماء الخ، حسب الوصفة .

- عند تعبئة إبريق الخلاط (F)، لاتتعدى علامة الحد الأقصى الموجودة على الوعاء (٧٥٠ ملتر).
- لاتخلط أوتسكب في إبريق الخلاط (F) السوائل أوأنواع الطعام بدرجة حرارة تزيد عن ٨٠ مئوية /١٧٥ درجة فهرنهايت.
- نظراً لسرعة المحرك العالية، لاتشغل الجهاز لأكثرمن ٤٥ ثانية بشكل متواصل. دع المنتج ليبرد لمدة دقيقة واحدة قبل أن تعيد العملية إذا لزم الأمر.

العملية

- توضع قاعدة المحرك (A) على طاولة.
- توضع مكونات الطعام التي تريد خلطها في ابريق الخللط (F). لا تنس أن تسكب السوائل أولاً. جميع عمليات الخلط، يجب أن تتم بحيث يكون ابريق الخلدط على الطاولة وليس فوق قاعدة المحرك.
- ضع الغطاء واقفله في مكانه (G) . (لا تضع ابريق الخلاط فوق قاعدة المحرك من دون غطائه). يرجى الحرص على أن تكون السدادة (H) مقللة في مكانها.
- لكي يتم تركيب ابريق الخلاط على وحدة المحرك لجهازمولينيت، توضع  العلامة الموجودة في مقدمة ابريق الخلاط على نفس الخط مع  العلامة في قمة قاعدة المحرك في مولينيت، ثم حرك ابريق الخلاط دائرياً بعكس اتجاه عقارب. الساعة (الرسم التوضيحي 6) .
- أوصل الجهاز بالتيار الكهربائي وابدأ التشغيل بالضغط على زر التحكم (B) .
- لإيقاف الجهاز، ارفع الضغط عن زر التحكم.
- لا تضع الأصابع أوأية أشياء اخرى في ابريق الخلاط (F) عندما يكون الجهاز قيد التشغيل.
- لا تشغل الخلاط ابدأ من دون الغطاء (G) والسدادة (H) مقللة في مكانها الصحيح.
- افصل ابريق الخلاط فقط عندما يتوقف الجهازعن الحركة تماماً.

التنظيف

- لتنظيف وحدة المحرك (A) استعمل اسفنجة رطبة (لا تضع الوحدة تحت الماء الجارية).
- جميع ما تبقى من ملحقات (الشفرتان (D و I)، الوعاء(C)، والغطاء(E) يمكن تنظيفهم في جلاية الصحون.
- لتنظيف ابريق الخلاط (F)، يسكب فيه كوب من الماء الساخن مع بضع قطرات من سائل التنظيف. ضع الفطاء(G)، وشغل الخلاط لبضع ثوان. ثم يفرغ، ويغسل ويترك ليحجف بوضع مقلوب.
- يجب تنظيف جميع الملحقات قبل الاستعمال للمرة الأولى، وبعد كل استعمال.

ماذا تفعل إذا لم يمكن تشغيل الجهاز؟

- أولاً، تأكد من التوصيلات الكهربائية
- إذا تابعت جميع الإرشادات الواردة، وما زال المنتج لايعمل، يرجى الإتصال بالوكيل أو بمركز الخدمة المعتمد (انظر القائمة في كتيب الخدمة).

منتج الكتروني او كهربائي منتهي الصلاحية

- حماية البيئة أولاً !
- يحتوي هذا المنتج على مواد قيمة صناعياً ويمكن إعادة تصنيعها أوصليحها.
- أودعها في مراكز تجميع المهملات المختصة.



این مدل Moulinette که انتخاب کرده‌اید بخشی از خط تولید محصولات هوشمند، قابل اعتماد و با کارایی بالایی است که برای آسانتر کردن زندگی طراحی شده است. بیایید با همدیگر نگاهی به دستگاه بیندازیم تا هنگام استفاده از دستگاه بتوانید بیشترین بهره را از آن ببرید.

توضیح

A قسمت موتور	F پارچ مخلوط‌کن
B دکمه کنترل	G درپوش مخلوط‌کن
C کاسه خردکن	H کلاهک
D تیغه جداشدنی	I تیغه یکپارچه
E درپوش	

رهنمودهای حفظ ایمنی

- قبل از استفاده از دستگاه برای اولین بار، دستورالعمل‌های استفاده از دستگاه را با دقت بخوانید و آنها را برای مراجعه بعدی نگه دارید: سازنده مسئولیتی در قبال استفاده از دستگاه بدون رعایت دستورالعمل‌ها قبول نمی‌کند.
- اگر دستگاه افتاده است و آسیبی در آن قابل مشاهده است (مثلاً صفحه محافظ) یا اگر درست کار نمی‌کند، از آن استفاده نکنید. در این صورت باید دستگاه را به مرکز خدمات موردتأیید بفرستید.
 - این دستگاه برای استفاده افراد دارای ناتوانی جسمی، حسی یا ذهنی فاقد تجربه و آگاهی (از جمله کودکان) در نظر گرفته نشده است، مگر اینکه از این دستگاه تحت نظارت استفاده کنند یا شخصی که مسئول حفظ ایمنی آنهاست دستورالعمل استفاده از دستگاه را به آنها بدهد.
 - کودکان باید تحت نظارت از دستگاه استفاده کنند تا مطمئن شوید که با آن بازی نمی‌کنند.
 - اگر سیم دستگاه یا دوشاخه آسیب دیده است از دستگاه استفاده نکنید. برای جلوگیری از ایجاد خطر، تعویض سیم دستگاه باید توسط سازنده، نماینده خدمات پس از فروش دستگاه یا اشخاص واجد شرایط انجام شود.
 - قبل از تعویض لوازم جانبی دستگاه یا دست زدن به قطعات متحرک در هنگام استفاده ابتدا دستگاه را خاموش کرده و از برق بکشید.
 - احتیاط: استفاده نادرست از دستگاه ممکن است منجر به جراحت شود.
 - وقتی کاسه دستگاه را خالی می‌کنید، لوازم آن را نصب یا جدا می‌کنید، یا تمیز می‌کنید، با تیغه برش با احتیاط کار کنید: این تیغه بسیار تیز است.
 - قبل از خالی کردن محتویات کاسه، تیغه برش را با اهرم محرک آن بردارید.
 - مراقب باشید که اگر مایعات داغ در غذا ساز یا مخلوط‌کن ریخته شود ممکن است در اثر بخار شدن ناگهانی با فشار از دستگاه بیرون پرانده شود.
 - دستگاه شما فقط برای استفاده جهت آشپزی خانگی (فقط استفاده در منزل) و در ارتفاع کمتر از 0002 متر مناسب است.
 - این دستگاه برای استفاده در شرایط زیر طراحی نشده است و مشمول ضمانت‌نامه نمی‌شود:
 - در آشپزخانه‌هایی که برای کارکنان در فروشگاه‌ها، ادارات و محیط‌های کاری دیگر در نظر گرفته شده است، در مزارع، توسط مشتریان هتل‌ها، متل‌ها و دیگر محیط‌های مسکونی و در مهمان‌خانه‌ها و دیگر اماکن اقامتی.
 - برای سرهم‌بندی و نصب لوازم جانبی در دستگاه، تمیز کردن و نگهداری و همچنین برای تنظیم عملکردهای دستگاه به دستورالعمل‌ها مراجعه کنید.
 - هشدار: با مخلوط‌کن همیشه با درپوش بسته به صورتی که در دستورالعمل‌ها مشخص شده کار کنید.
 - افراد دارای ناتوانی جسمی، حسی یا ذهنی یا افرادی که دانش و اطلاعات آنها کافی نیست تنها در صورتی که تحت نظارت باشند یا به آنها دستورات لازم برای استفاده صحیح و ایمن از دستگاه داده شده باشد و از خطرات آن آگاهی داشته باشند می‌توانند از این دستگاه استفاده کنند.

بازارهای اروپایی

- اگر دستگاه بدون مراقبت رها شده یا هنگام نصب یا جدا کردن قطعات دستگاه یا تمیز کردن آن (حتی در صورت قطع بودن برق) همیشه دستگاه را از برق بکشید.
- کودکان نباید با این دستگاه کار کنند. دستگاه و سیم آن را از دسترس کودکان دور نگاه دارید.
- افراد دارای ناتوانی جسمی، حسی یا ذهنی یا افرادی که دانش و اطلاعات آنها کافی نیست تنها در صورتی که تحت نظارت باشند یا به آنها دستورات لازم برای استفاده صحیح و ایمن از دستگاه داده شده باشد و از خطرات آن آگاهی داشته باشند می‌توانند از این دستگاه استفاده کنند.
- کودکان 8 سال به بالا تنها در صورتی که تحت نظارت باشند یا دستورات لازم در رابطه با نحوه استفاده صحیح و ایمن از دستگاه به آنها داده شده باشد و از خطرات مربوطه آگاهی داشته باشند می‌توانند از رنده استفاده کنند.
- کودکان تنها در صورتی می‌توانند تمیز کردن و نگهداری از دستگاه را انجام دهند که سن آنها 8 سال یا بیشتر باشد و تحت نظارت این کار را انجام دهند. دستگاه و سیم آن را از دسترس اطفال زیر 8 سال دور نگه دارید.

عملکرد خرد کردن

- این Moulinette قدرتمند، دارای ظرفیت زیاد، سریع و کارآمد است و تمیز کردن آن آسان است. در چند ثانیه می‌توانید این مواد را خرد کنید:
 - جعفری، سیر، پیاز، سبزیجات،
 - گوشت خام و پخته،
 - ژامبون، تخم‌مرغ پخته
 - گردو، فندق، بادام، نان سوخاری، پنیر و غیره.

شروع به کار

- قسمت موتور دستگاه (A) را روی میز قرار دهید. Moulinette خود را به برق نزنید.
- کاسه خردکن (C) را روی پایه دستگاه (A) قرار دهید. تیغه (D) را روی محور مرکزی داخل کاسه قرار دهید، روی قسمت سفید تیغه فشار دهید تا صدای کلیک بشنوید که نشان‌دهنده قفل شدن تیغه در جای خود است. (شکل 2). احتیاط: تیغه‌ها تیز هستند. ماده غذایی را در کاسه قرار دهید.
- درپوش (E) را روی کاسه (C) بگذارید و با چرخاندن آن در جهت خلاف عقربه‌های ساعت آن را قفل کنید (شکل 3). حالا می‌توانید Moulinette را به برق بزنید.
- دکمه کنترل (B) را فشار دهید. Moulinette بلافاصله شروع به کار می‌کند (شکل 4). برای توقف آن، دکمه را رها کنید. دستگاه فوری متوقف می‌شود. هرگز قبل از اینکه تیغه‌ها کاملاً از حرکت بایستند درپوش را بردارید.
- پس از هر بار کار با دستگاه و قبل از تمیز کردن آن دستگاه را از برق بکشید. درپوش را در جهت عقربه‌های ساعت بچرخانید تا باز شود و سپس آن را بردارید.
- برای بیرون آوردن تیغه (D)، ابتدا کاسه (C) را با یک دست نگه دارید و سپس دکمه روی تیغه را با شست فشار دهید (شکل 5). قبل از استفاده از ماده غذایی خردشده، تیغه (D) را از داخل کاسه (C) بیرون بیاورید. بهره را از آن ببرید.

نکات سودمند

- مهم: برای خرد کردن غذا، با چندین بار فشار دادن دکمه نتیجه بهتری کسب می‌کنید.
- دکمه کنترل را بسته به اینکه چقدر می‌خواهید ماده غذایی ریز خرد شود فشار دهید.

- برای اینکه مخلوط ریز و یکدستی به دست آورید ماده غذایی را از اطراف کاسه با یک قاشقک پاک کنید و در داخل کاسه بریزید.
- تیغه پس از استفاده زیاد لبه‌هایش کند می‌شود. آن را تعویض کنید.
- پس از هر بار استفاده یک دقیقه صبر کنید تا دستگاه خنک شود.
- از راه‌اندازی دستگاه به صورت خالی خودداری کنید.
- زمان‌ها و مقادیر پیشنهادی:

محتویات	حداکثر مقدار	حداکثر زمان
جعفری	20 گرم	3 ثانیه
پیاز/پیازچه	150 گرم	10 ثانیه
سیر	60 گرم	8 ثانیه
بیسکویت	50 گرم	15 ثانیه
بادام	200 گرم	8 ثانیه
فندق	120 گرم	12 ثانیه
پنیر	150 گرم	5 ثانیه
تخم‌مرغ پخته	200 گرم	6 ثانیه
گوشت ترد	200 گرم	5 ثانیه
گوشت سخت	200 گرم	5 ثانیه

FA

- قطعات نباید از 4×4 سانتیمتر بیشتر باشند.
- برای گوشت، قطعاتی بزرگتر از 2×2 سانتیمتر در دستگاه نریزید.
- هنگام خرد کردن جعفری، ساقه آن باید جدا شود.

عملکرد مخلوط کردن

- پارچ مخلوط‌کن میوه و سبزیجات را به صورت پوره درمی‌آورد. با آن می‌توانید سس، و مواد را ترکیب کرده، هم بزنید و مخلوط کنید. با استفاده از آن می‌توانید نوشابه‌های خنک یا سوپ تهیه کنید. برای هم‌زدن سفیده تخم‌مرغ یا درست کردن پوره سیب‌زمینی مناسب نیست.
- درپوش (G) در روی کاسه (F) قفل می‌شود.
- از طریق سوراخی که در وسط درپوش است (G) می‌توانید مقادیر کم غذا یا مایعات را در حین مخلوط کردن اضافه کنید.
- از راه‌اندازی دستگاه به‌صورت خالی یا فقط محتوی مواد غذایی جامد خودداری کنید. همیشه به آن شیر، آب و غیره، بسته به دستور غذا، اضافه کنید.
- وقتی پارچ مخلوط‌کن (F) را پر می‌کنید آن را از سطح "MAX" که روی پارچ مشخص شده (750 میلی‌لیتر) بیشتر پر نکنید.
- از ریختن مایعات یا مواد غذایی با دمای بالای 80 درجه سانتیگراد (175 درجه فارنهایت) در داخل پارچ مخلوط‌کن (F) خودداری کنید.

- قسمت موتور دستگاه (A) را روی میز قرار دهید.
- محتویاتی را که مایلید مخلوط کنید در داخل پارچ (F) بریزید. فراموش نکنید که ابتدا مایعات را بریزید. همه این عملیات باید در حالی انجام شود که پارچ مخلوطکن روی میز است نه روی قسمت موتور دستگاه.
- درپوش (G) را روی پارچ قرار داده و قفل کنید. (هرگز پارچ مخلوطکن را بدون درپوش روی قسمت موتور دستگاه قرار ندهید). مطمئن شوید که کلاهک (H) در جای خودش قفل شده است.
- برای اینکه پارچ مخلوطکن در داخل قسمت موتور Moulinette قرار بگیرد، علامت روی قسمت جلوی پارچ را با علامت بالای قسمت موتور Moulinette در یک خط قرار دهید، سپس پارچ مخلوطکن را خلاف جهت عقربه‌های ساعت بچرخانید. (شکل 6).
- دستگاه را به برق بزنید و با فشار دادن دکمه کنترل (B) آن را به‌کار بیندازید.
- برای متوقف کردن دستگاه، دکمه کنترل را رها کنید.
- هنگامی که دستگاه درحال کار کردن است هرگز انگشت خود یا اشیای دیگر را داخل پارچ مخلوطکن (F) نکنید.
- هرگز مخلوطکن را قبل از اینکه درپوش (G) و کلاهک (H) آن در جای خود قفل شده باشند به‌کار نیندازید.
- فقط وقتی دستگاه کاملاً متوقف شد پارچ مخلوطکن را بردارید.

تمیز کردن

- برای تمیز کردن قسمت پایه دستگاه (A)، از یک اسفنج مرطوب استفاده کنید (هرگز این قسمت را در زیر شیر آب نگیرید).
- همه قطعه‌های دیگر دستگاه (تیغه‌ها (D و I)، کاسه (C)، و درپوش (E) را می‌توانید در ماشین ظرفشویی بگذارید.
- برای تمیز کردن پارچ (F)، یک لیوان آب داغ با چند قطره مایه ظرفشویی در آن بریزید. درپوش (G) را دوباره سر جای خود قرار دهید و به مدت چند ثانیه مخلوطکن را به‌کار بیندازید. آن را خالی کنید، بشویید و وارونه قرار دهید تا خشک شود.
- قبل از اولین استفاده و پس از هر بار استفاده همه قسمت‌های دستگاه را تمیز کنید.

اگر دستگاه کار نکرد چه باید کرد؟

- ابتدا اتصال را بررسی کنید.
- اگر همه این دستورات را با دقت دنبال کرده‌اید و هنوز هم دستگاه کار نمی‌کند، با نماینده فروش یا یک مرکز خدمات موردتأیید تماس بگیرید (به فهرست این مراکز در کتابچه خدمات مراجعه کنید).

پایان عمر مفید محصولات الکترونیکی یا الکترونیکی

بیاید همه با هم از محیط زیست محافظت کنیم!
دستگاه شما دارای موادی ارزشمند است که می‌تواند بازیابی یا بازیافت شود.

آن را به یکی از مراکز جمع‌آوری زباله شهری محل سکونت خود ببرید



FR	p. 5 – 8
EN	p. 9 – 12
DE	p. 13 – 16
NL	p. 17 – 20
ES	p. 21 – 24
PT	p. 25 – 28
IT	p. 29 – 32
EL	p. 33 – 36
RU	p. 37 – 40
KK	p. 41 – 44
AR	p. 45 – 48
FA	p. 49 – 52