



# Bronze Series

## Manuale utente

# Sommario

Introduzione:	1
Collegamento di piedini e punte	2
Per pavimenti con moquette	2
Per pavimenti in legno/duri	2
Installazione degli altoparlanti	2
Posizionamento per sistemi a 2 canali	2
Posizionamento audio-video	3
Installazione dell'unità Bronze FX	3
Atmos	4
A soffitto	4
Altoparlanti Bronze AMS abilitati per Dolby Atmos®	4
Fissaggio a parete di Bronze FX e Bronze AMS	4
Cablaggio	5
Single Wiring	5
Bi-wiring	5
Bi-Amping	5
Effetti del bi-wiring e del bi-amping	6
Tappi per le aperture	6
Rodaggio degli altoparlanti	7
Regolazione del bullone di tenuta	7
Garanzia	7
Informazioni per l'utente	7
Specifiche	8

## Introduzione:

La serie Bronze è stata progettata per ottimizzare l'esperienza audio dell'utente, sia quando ascolta il suo album preferito, sia quando guarda l'ultimo successo di Hollywood.

Con otto diversi modelli, a partire dagli altoparlanti da scaffale compatti fino alle potenti ma dettagliate prestazioni degli altoparlanti da pavimento più grandi, la serie Bronze consente di creare il sistema audio perfetto per le esigenze musicali o di home cinema dell'utente. Con l'aggiunta dei nuovi altoparlanti orientati verso l'alto, abilitati per Dolby Atmos®, è possibile aggiungere una dimensione completamente nuova alle esperienze cinematografiche preferite dell'utente.

La serie Bronze è ideata appositamente per gli utenti, la loro casa e le prestazioni desiderate.

## Collegamento di piedini e punte

### Per pavimenti con moquette

(Solo Bronze 200 e 500)

Le punte e i supporti metallici esterni vengono forniti già montati e pronti per l'uso su pavimenti in moquette o dove si richiede l'uso di punte. È sufficiente fissarli alla base dell'altoparlante utilizzando i bulloni in dotazione (A e B).

Con una livella (non in dotazione), è possibile verificare che tutti i lati dell'altoparlante siano in piano. Se l'altoparlante risulta fuori bolla, svitare la punta e verificare di nuovo. Ripetere il processo fino a quando la cassa è completamente in piano. Utilizzare i dadi di bloccaggio su ciascun piedino per fissare la punta in posizione e per eliminare vibrazioni indesiderate.

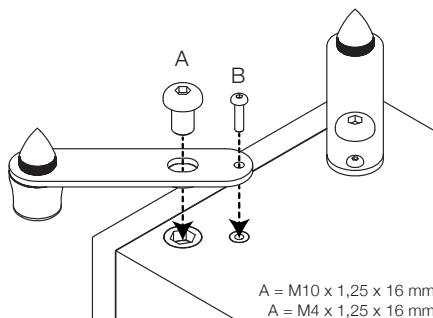

**! Assicurarsi che sotto la moquette non ci siano cavi nascosti che potrebbero venire danneggiati dalle punte.**

### Per pavimenti in legno/duri

(Solo Bronze 200 e 500)

Rimuovere le punte e procedere alla sostituzione con il piedino di gomma in dotazione. Fissare i supporti metallici alla base dell'altoparlante con il lato imbottito che tocca la cassa, usando i bulloni in dotazione (A e B).

Con una livella (non in dotazione), è possibile verificare che tutti i lati dell'altoparlante siano in piano. Se l'altoparlante risulta fuori bolla, svitare il piedino in gomma e verificare di nuovo. Ripetere il processo fino a quando la cassa è completamente in piano. Utilizzare i dadi di bloccaggio su ciascun piedino per fissarli in posizione e per eliminare vibrazioni indesiderate.

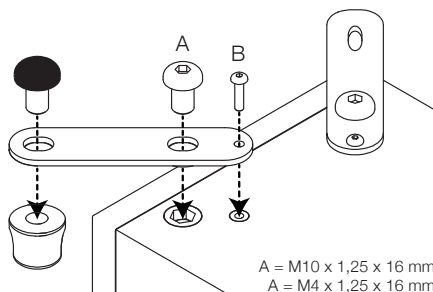

## Installazione degli altoparlanti

### Posizionamento per sistemi a 2 canali

Durante l'installazione di un sistema a 2 canali (stereo), la posizione d'ascolto e gli altoparlanti devono formare un triangolo equilatero. Gli altoparlanti devono essere posizionati a circa 1,8 - 3 m di distanza l'uno dall'altro. La distanza ideale dalla parete posteriore varia a seconda dell'altoparlante (consultare le indicazioni riportate di seguito) e, comunque, per ottenere prestazioni ottimali si consiglia di posizionarli a una distanza di 91 cm dalle pareti laterali.

- Bronze 50 15 - 30 cm
- Bronze 100 e 200 20 - 36 cm
- Bronze 500 30 - 61 cm

**! NOTA:** queste sono le distanze raccomandate per ottenere prestazioni ottimali. I risultati effettivamente conseguiti possono variare in base alle dimensioni della stanza e al tipo di costruzione.

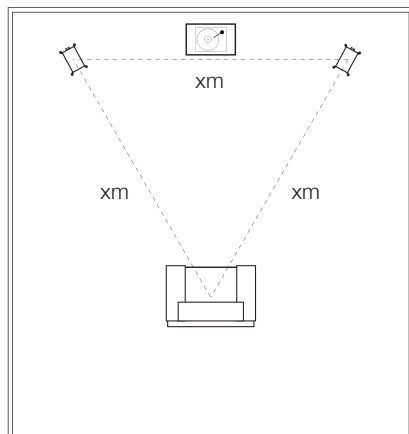

Quando si installano gli altoparlanti per la prima volta, è sempre consigliabile provare varie soluzioni, dato che l'ambiente e le preferenze personali sono ogni volta diversi. Se ad esempio i bassi sono insufficienti, si può provare ad avvicinare gli altoparlanti a una parete. Se i bassi sono eccessivi, si raccomanda l'approccio inverso. Leggere anche le informazioni contenute nella sezione relativa ai tappi per le aperture. Se la resa stereo si è deteriorata, provare a ruotare leggermente gli altoparlanti verso il punto d'ascolto. Si dovrebbe avere la percezione che il suono sia originato dal punto centrale tra i due altoparlanti, non direttamente da essi.

## Posizionamento audio-video

Per le angolazioni e le posizioni ideali di ognuno degli altoparlanti del sistema surround, fare riferimento alle illustrazioni qui sotto. Gli altoparlanti dovrebbero essere posti a una distanza dalla parete determinata dai requisiti dell'altoparlante, riportati nella sezione relativa al posizionamento di un sistema a 2 canali.

Se durante la riproduzione di musica (senza subwoofer) i bassi sono eccessivi o rimbombano, si può provare ad allontanare leggermente gli altoparlanti dalle pareti. Se ciò non fosse possibile, provare a installare sulle aperture i tappi in dotazione. In un sistema a con un subwoofer, si può provare a regolare le impostazioni di frequenza di crossover per gli altoparlanti e/o per il subwoofer oppure a variare la posizione del subwoofer.

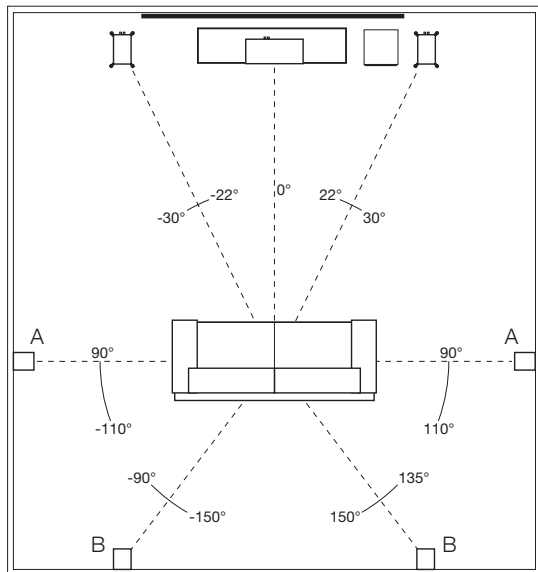

L'altoparlante centrale Bronze C150 dovrebbe essere posizionato in modo da puntare approssimativamente all'altezza dell'orecchio, in corrispondenza della posizione d'ascolto principale. In dotazione con il Bronze C150 vengono forniti 4 piedini adesivi, che devono essere attaccati alla parte inferiore della cassa per proteggere l'altoparlante e migliorarne l'isolamento.



**NOTA:** le immagini sono fornite solo a scopo illustrativo. Se si utilizza un Bronze FX, vedere la sezione "Installazione dell'unità Bronze FX" per ulteriori informazioni.

- A. Altoparlanti surround laterali
- B. Altoparlanti surround posteriori

Un sistema surround 7.1 sfrutterà gli altoparlanti laterali (posizione A) e posteriori (posizione B). Se si installa un sistema 5.1, gli altoparlanti surround possono essere disposti nelle posizioni (A) o (B).

## Installazione dell'unità Bronze FX

L'unità Bronze FX fornisce le modalità di ascolto dipolare e bipolare. In modalità bipolare, driver e tweeter sono tutti in fase. In modalità dipolare, il tweeter su un lato dell'altoparlante è fuori fase rispetto agli altri tweeter e driver, per generare una sonorità diffusa. Gli altoparlanti FX devono essere installati sulla parete, circa 60 cm sopra l'altezza dell'orecchio.

**Commutatore modalità dipolare/bipolare:** quando utilizzato come parte dei sistemi 5.1 come altoparlante posteriore, impostare il commutatore sulla modalità bipolare. È comunque possibile provare il commutatore in modalità dipolare.

Se è parte di un sistema 7.1 con una coppia di Bronze FX, impostare il commutatore sulla modalità dipolare. Se si utilizzano due coppie di Bronze FX per effetti laterali e posteriori, impostarli tutti in modalità dipolare e scambiare gli altoparlanti Bronze FX laterali sinistro e destro. Mantenere i Bronze FX posteriori posizionati correttamente, come illustrato qui.

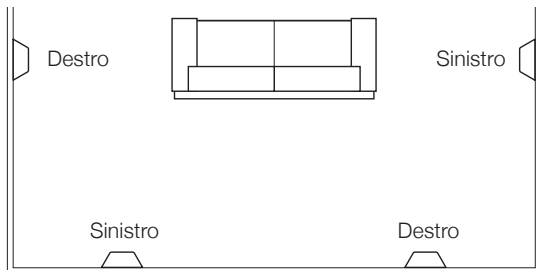

**NOTA:** prima di regolare i commutatori, assicurarsi che l'amplificatore sia spento, in modo da proteggerlo.

# Atmos

## A soffitto

Nell'allestimento dei canali alti in un sistema Atmos, si raccomanda di utilizzare i nostri altoparlanti a soffitto a tre vie. Questi altoparlanti impiegano un esclusivo modulo medi/tweeter orientabile, che offre una caratteristica di dispersione più ampia, e sono perfetti per il funzionamento di Atmos. Ulteriori informazioni sono disponibili nel nostro sito Web: [monitoraudio.com](http://monitoraudio.com)

Per il posizionamento ideale di installazioni a 2 o 4 altoparlanti Atmos, fare riferimento alle immagini sottostanti.

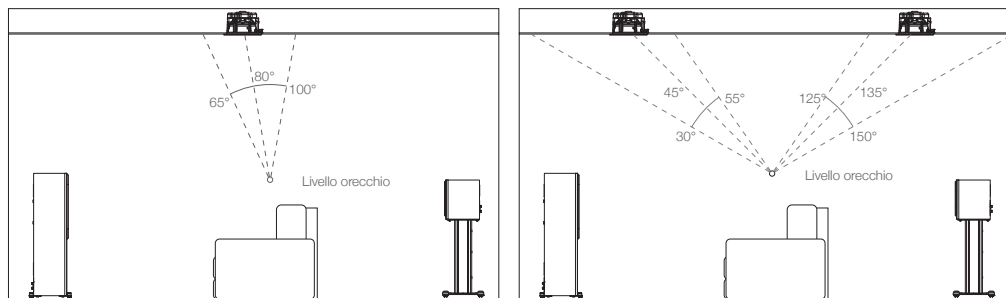

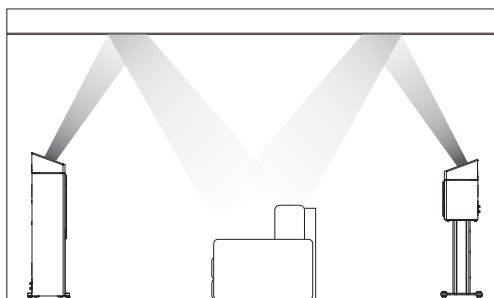

## Altoparlanti Bronze AMS abilitati per Dolby Atmos®

I nuovi altoparlanti Bronze AMS offrono una soluzione dedicata e alternativa alle installazioni Atmos a soffitto. Possono essere posizionati direttamente sopra gli altoparlanti anteriori e/o posteriori in una configurazione a 2 o 4 altoparlanti Atmos. Inoltre e in alternativa, il Bronze AMS può essere montato anche a parete e usato come altoparlante surround o in altezza.



## Fissaggio a parete di Bronze FX e Bronze AMS

-  **ATTENZIONE:** determinare sempre la posizione di montaggio di Bronze FX o Bronze AMS e verificare la struttura della parete. Per motivi di sicurezza, se non si è certi di poter fissare l'unità in modo stabile e sicuro, non tentare di montarla sulla parete. Chiedere invece l'intervento di un professionista competente e qualificato.
-  **ATTENZIONE:** assicurarsi che dietro il punto in cui verranno fissati gli altoparlanti non siano presenti condutture idriche o cavi elettrici. Utilizzare una scala stabile ed evitare di lasciare cavi pendenti.
-  **NOTA:** con le unità Bronze FX o Bronze AMS non vengono forniti tasselli e viti per il montaggio. Assicurarsi di utilizzare solo dispositivi di montaggio adatti al tipo di parete su cui si intende installare gli altoparlanti.

Le unità Bronze FX e Bronze AMS sono dotate di agganci a occhiello. Per fissare gli altoparlanti sulla parete, raccomandiamo di utilizzare la dima inclusa nella scatola del prodotto.

# Cablaggio

## Single Wiring

Il single wiring si ottiene collegando un solo set di cavi ai terminali presenti sul retro dell'altoparlante. Internamente, il crossover dell'altoparlante indirizza le frequenze al driver/tweeter appropriato: le frequenze basse ai driver bassi, le frequenze medie ai driver medi/bassi e le frequenze alte al tweeter.

La connessione può essere effettuata indifferentemente ai terminali in alto, in basso o in diagonale (provare diverse soluzioni fino a ottenere i risultati voluti).

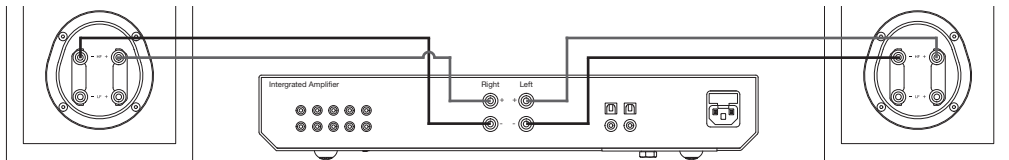

**! NOTA: quando si usa questo metodo, è importante non rimuovere i ponticelli.**

## Bi-wiring

Il bi-wiring può essere ottenuto collegando coppie separate di cavi degli altoparlanti ai terminali sull'altoparlante da una singola coppia di connessioni sull'amplificatore. Nel caso della serie Bronze, i terminali inferiori si collegano al (o ai) driver bassi e quelli superiori al tweeter (altoparlanti a 2 vie) oppure ai medi e al tweeter (altoparlanti a 2,5 vie).

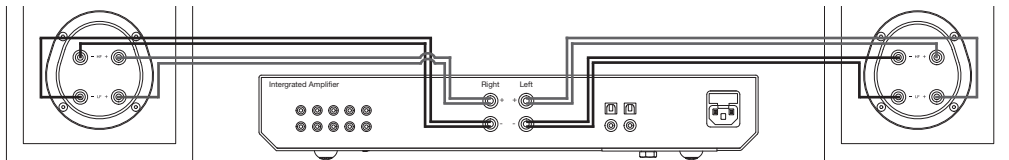

**! NOTA: quando si usa questo metodo, i ponticelli DEVONO essere rimossi.**

## Bi-amping

Il bi-amping è come il bi-wiring, eccetto il fatto che nell'equazione viene introdotto un secondo amplificatore.

Il bi-amping può essere ottenuto collegando un set di cavi degli altoparlanti ai terminali superiori dell'altoparlante da un amplificatore e un altro set di cavi ai terminali inferiori del secondo amplificatore.

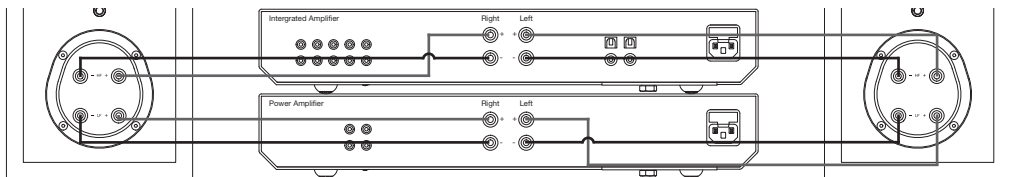

**! NOTA: quando si effettua il cablaggio con questo metodo, i ponticelli DEVONO essere rimossi.**

## Effetti del bi-wiring e del bi-amping

Di base, il crossover di un altoparlante varia l'impedenza dell'altoparlante stesso e dell'amplificatore di potenza. Quando il segnale audio completo viene applicato ai terminali di un sistema di altoparlanti completo, i driver bassi ricevono solo segnali a bassa frequenza, i driver medi quelli a media frequenza e il tweeter riceve solo segnali ad alta frequenza.

Ciò fa sì che se i cavi di altoparlanti separati vengono collegati ai terminali a bassa e alta frequenza, le unità drive non solo hanno le frequenze appositamente dirette e divise, ma, se si utilizza una configurazione bi-wire, i due cavi degli altoparlanti separati trasporteranno anche segnali diversi a causa dell'impedenza. Di conseguenza i cavi dei bassi trasportano soprattutto basse frequenze e il cavo del tweeter soprattutto alte frequenze.

Gli effetti del bi-wiring sono sottili e, in base alla struttura e al progetto dei cavi, potrebbe risultare preferibile ricercare un cavo ben ingegnerizzato piuttosto che due per il bi-wiring. Monitor Audio consiglia di sperimentare entrambe le configurazioni per scoprire quale delle due funziona meglio con il proprio sistema.

Il bi-amping aggiunge un ulteriore amplificatore al sistema, in modo che quell'amplificatore guidi le basse frequenze e l'altro quelle alte. Pertanto il bi-amping consente di ottenere un segnale "più pulito" ai terminali degli altoparlanti sia a bassa che ad alta frequenza e, poiché le frequenze alte e basse sono già state separate, ciascuna di esse ha un effetto minimo sull'altra: in pratica i bassi hanno un minor effetto sugli alti più delicati. Per poter sfruttare al meglio il bi-amping, gli amplificatori dovrebbero restare il più possibile indipendenti l'uno dall'altro. Per esempio, se si utilizzano due amplificatori stereo, si dovrebbe usare un amplificatore stereo per i bassi e l'altro per gli alti, riducendo al minimo l'impatto dei bassi sugli alti.

## Tappi per le aperture

 **ATTENZIONE: è necessario prestare attenzione a non inserire il tappo in schiuma troppo a fondo nell'apertura, per non rischiare di perderlo all'interno della cassa.**

Se l'altoparlante viene installato in una stanza piccola (circa 9 mq) o in un ambiente che tende ad accentuare la risposta dei bassi, può essere utile utilizzare i tappi per le aperture. Tuttavia, prima di installare i tappi è bene fare qualche prova variando il posizionamento della cassa. Per ottimizzare le prestazioni dell'altoparlante, è importante verificare che non sia posizionato troppo vicino a una parete o agli angoli della stanza.

Quando la posizione dell'altoparlante è obbligata per ragioni di estetica o di disposizione della stanza e i bassi risultano troppo accentuati, oppure se gli altoparlanti devono essere posizionati molto vicino (a una distanza inferiore rispetto a quelle minime suggerite nella sezione relativa al posizionamento di un sistema a 2 canali) alla parete retrostante (per esempio su una libreria, sistemati in un mobiletto o su un'asta accanto a una parete), si raccomanda di utilizzare i tappi per le aperture. Ciò permetterà di ridurre il rimbombo dei bassi e aiuterà l'altoparlante a dare il meglio in queste condizioni ambientali. Il rimbombo si verifica generalmente quando l'energia dei bassi provenienti dall'altoparlante crea delle risonanze che accentuano una frequenza particolare o anche varie frequenze.

L'uso dei tappi non riduce l'estensione d'insieme dei bassi, tuttavia viene ridotta l'energia/potenza di uscita dei bassi intorno alla frequenza di accordo dell'apertura. Ciò ha l'effetto di diminuire il rimbombo aumentando nel contempo la chiarezza e l'agilità apparente dei bassi.

Si consiglia vivamente di provare varie soluzioni.

## Rodaggio degli altoparlanti

Eseguire il rodaggio degli altoparlanti riproducendo musica a volume medio-basso per circa 50-70 ore. È possibile avvertire un miglioramento del suono anche trascorse le 70 ore indicate.

Questo può avvenire in modo naturale: proprio come un buon vino, le prestazioni miglioreranno con il trascorrere del tempo.

In alternativa, se si desidera una riproduzione continua, è possibile diminuire il volume/la presenza percepibile posizionando un'unità di fronte all'altra, in modo che i driver/tweeter siano allineati e si trovino il più vicino possibile. Collegare quindi l'amplificatore agli altoparlanti in modo che uno sia connesso normalmente (in fase), ovvero positivo-positivo e negativo-negativo (rosso col rosso e nero col nero), e l'altro sia connesso fuori fase, ovvero positivo-negativo e negativo-positivo.

## Regolazione del bullone di tenuta

L'altoparlante della serie Bronze è dotato di un bullone passante di fissaggio per ridurre la coloritura della cassa. Ciascun bullone funge da struttura rigida, ma elimina anche la necessità di utilizzare sistemi di fissaggio convenzionali, disaccoppiando il driver e il pannello anteriore per rimuovere un'ulteriore fonte di risonanza.

 **NOTA:** se il bullone dovesse allentarsi, con il tempo o durante il trasporto, utilizzare la chiave esagonale in dotazione per stringerlo. Una volta serrato il bullone, è sufficiente ruotare ancora di un quarto di giro.

## Garanzia

La garanzia del produttore copre i difetti sia di fabbricazione che delle prestazioni di questo prodotto, a condizione che il prodotto sia stato fornito da un rivenditore autorizzato Monitor Audio con contratto di vendita. Durante il periodo di garanzia, fare riferimento alla pagina del prodotto acquistato sul sito Web [monitoraudio.com](http://monitoraudio.com).

Quando si acquistano prodotti Monitor Audio, si prega di conservare al sicuro la ricevuta d'acquisto, necessaria per convalidare la garanzia.

## Informazioni per l'utente

### **Informazioni sul prodotto**

Modello: \_\_\_\_\_

Num. di serie prodotto: \_\_\_\_\_

Data di acquisto: \_\_\_\_\_

### **Informazioni sul rivenditore**

Nome rivenditore: \_\_\_\_\_

Indirizzo: \_\_\_\_\_

\_\_\_\_\_

Codice postale: \_\_\_\_\_

Indirizzo e-mail: \_\_\_\_\_



# Specifiche

MODELLO	Bronze 50	Bronze 100	Bronze 200	Bronze 500	Bronze C150	Bronze FX	Bronze AMS
Formato sistema	2 vie	2 vie	2,5 vie	2,5 vie	2 vie	2 vie	2 vie
Risposta in frequenza (-6 dB in ambiente chiuso)	40 Hz - 30 kHz	37 Hz - 30 kHz	35 Hz - 30 kHz	32 Hz - 30 kHz	66 Hz - 30 kHz	74 Hz - 30 kHz	105 Hz - 30 kHz
Sensibilità (2,83 V a 1 m)	85 dB	87 dB	88 dB	90 dB	88 dB	86 dB	86 dB
Impedenza nominale	8 Ohm	8 ohm	8 ohm	8 ohm	8 ohm	8 ohm	8 Ohm
Impedenza minima	4,4 Ohm	4,5 Ohm	4,4 Ohm	4,1 Ohm	4,3 Ohm	4 Ohm	4 ohm
SPL massimo	107 dBA (coppia)	110 dBA (coppia)	112 dBA (coppia)	116 dBA (coppia)	109 dBA (ciascuno)	108 dBA (coppia)	107 dBA (coppia)
Tenuta di potenza (RMS)	80 W	100 W	120 W	200 W	120 W	80 W	60 W
Requisiti consigliati amplificatore	20 - 80 W	30 - 100 W	40 - 120 W	60 - 200 W	30 - 120 W	20 - 80 W	10 - 60 W
Allineamento bassi	Bass reflex Sistema di porte Hive II	Bass reflex Sistema di porte Hive II	Bass reflex - Sistema di porte Hive II doppio	Bass reflex - Sistema di porte Hive II doppio	Cassa chiusa	Cassa sigillata	Cassa sigillata
Frequenza di crossover	2,5 kHz	2,2 kHz	B.F/ M.F: 700 Hz M.F/ A.F: 2,4 kHz	B.F/M.F: 550 Hz M.F/ A.F: 2,7 kHz	2,7 kHz	2,8 kHz	2,5 kHz
Unità drive Complemento	1 driver basso-medio C-CAM da 5 <sup>va</sup> " 1 tweeter Gold Dome C-CAM con guida d'onda a dispersione uniforme da 1" (25 mm)	Driver medio basso C-CAM da 1 x 8" 1 tweeter Gold Dome C-CAM da 1" x (25mm) con guida d'onda a dispersione uniforme	2 driver basso-medio C-CAM da 5 <sup>va</sup> " 1 tweeter Gold Dome C-CAM con guida d'onda a dispersione uniforme da 1" (25 mm)	2 driver basso-medio C-CAM da 8" 1 tweeter Gold Dome C-CAM con guida d'onda a dispersione uniforme da 1" (25 mm)	2 driver basso-medio C-CAM da 5 <sup>va</sup> " 1 tweeter Gold Dome C-CAM con guida d'onda a dispersione uniforme da 1" (25 mm)	1 driver basso-medio C-CAM da 5 <sup>va</sup> " 1 tweeter Gold Dome C-CAM con guida d'onda a dispersione uniforme da 1" (25 mm)	1 driver basso-medio C-CAM da 4" 1 tweeter Gold Dome C-CAM con guida d'onda ottimizzata da 1" (25 mm)*
Dimensioni esterne (inclusi griglia e terminali) (A x L x P)	281 x 166 x 264 mm	376 x 231 x 324 mm	886 x 166 x 264 mm	951 x 231 x 324 mm	166 x 451 x 224 mm	287 x 284 x 124 mm	152 x 166 x 242 mm
Dimensioni esterne, inclusi i piedini stabilizzatori e le punte (A x L x P)	N.D.	N.D.	909 x 229 x 304 mm	974 x 294 x 364 mm	N.D.	N.D.	N.D.
Peso (ciascuno)	5,0 kg	7,8 kg	12,8 kg	18,0 kg	7,0 kg	3,9 kg	2,5 kg

\*guida d'onda ottimizzata per soddisfare gli obiettivi di direttività Dolby Atmos.

Monitor Audio si riserva il diritto di modificare le specifiche senza preavviso.

Prodotto su licenza di Dolby Laboratories.  
Dolby, Dolby Atmos e il simbolo doppia-D sono marchi di Dolby Laboratories.



Monitor Audio Ltd.  
24 Brook Road  
Rayleigh, Essex  
SS6 7XJ  
England  
Tel: +44 (0)1268 740580  
Email: [info@monitoraudio.com](mailto:info@monitoraudio.com)

**[monitoraudio.com](http://monitoraudio.com)**