



Latticia®OT

Bedienungsanleitung / Operating Instructions / Mode d'emploi
Gebruiksaanwijzing / Istruzioni per l'uso / Manual de instrucciones
Betjeningsvejledning / Bruksanvisning / Bruksanvisning
Руководство по эксплуатации / Instrukcja obsługi
Naudojimo instrukcija



- DE
- GB
- FR
- NL
- IT
- ES
- DK
- SE
- NO
- RU
- PL
- LT

Inhaltsverzeichnis

1	Zu Ihrer Sicherheit	4	8	Transport	15
1.1	Bestimmungsgemäße Verwendung...	4	9	Entsorgung.....	16
1.2	Gefahr durch elektrischen Strom.....	4	10	Technische Daten.....	16
1.3	Verbrennungs- und Verbrühungs- gefahr.....	4	11	Störungen.....	16
1.4	Allgemeine Sicherheit.....	4			
1.5	Kinder.....	4			
2	Gerät im Überblick	5			
2.1	"Ein/Aus"-Taste.....	6			
2.2	Servicemodi.....	6			
3	Erste Schritte	6			
3.1	Gerät auspacken.....	6			
3.2	Gerät aufstellen.....	6			
3.3	Gerät anschließen.....	6			
3.4	Gerät erstmalig einschalten.....	6			
4	Zubereitung vorbereiten	7			
4.1	Leitungswasser einfüllen.....	7			
4.2	Kaffeebohnen einfüllen.....	7			
4.3	Milch verwenden.....	7			
4.4	Tropfschale und Kaffeesatzbehälter entleeren.....	7			
5	Getränke zubereiten	8			
5.1	Zwei Getränke gleichzeitig zubereiten.....	8			
5.2	Einstellungen ändern.....	8			
5.3	Mahlgrad einstellen.....	9			
6	Grundeinstellungen	9			
6.1	Ausschaltzeit einstellen.....	9			
6.2	Wasserhärte einstellen.....	9			
6.3	Ausschaltspülung einstellen.....	10			
6.4	Brühtemperatur einstellen.....	10			
7	Pflege und Wartung	10			
7.1	Oberflächen reinigen.....	11			
7.2	Brühgruppe reinigen.....	11			
7.3	Milchsystem reinigen.....	11			
7.4	Milcheinheit reinigen.....	12			
7.5	Programm Reinigung.....	12			
7.6	Programm Entkalkung.....	13			
7.7	Wasserfilter.....	14			
7.8	Werkseinstellungen.....	15			
7.9	Ausdampfen.....	15			

1 Zu Ihrer Sicherheit

1.1 Bestimmungsgemäße Verwendung

Das Gerät ist für den Gebrauch im privaten Haushalt bestimmt, um Kaffeegetränke zuzubereiten und Milch und Wasser zu erwärmen.

Jede andere Verwendung gilt als nicht bestimmungsgemäß und kann zu Personen- und Sachschäden führen.

1.2 Gefahr durch elektrischen Strom

Verwenden Sie das Gerät nur, wenn es in technisch einwandfreiem Zustand ist.

Falls das Gerät oder das Netzkabel beschädigt ist, besteht Lebensgefahr durch einen Stromschlag. Sie dürfen das Gerät dann nicht verwenden, sondern müssen es vom Hersteller, vom Kundendienst oder von einem Servicepartner reparieren lassen.

Sie dürfen das Gerät nicht in Wasser tauchen oder das Netzkabel mit Wasser in Verbindung kommen lassen.

Trennen Sie das Gerät von der Stromversorgung, wenn es längere Zeit unbeaufsichtigt ist.

1.3 Verbrennungs- und Verbrühungsgefahr

Austretende Flüssigkeiten und Dämpfe können sehr heiß sein. Die Düsen am Auslauf werden ebenfalls sehr heiß.

1.4 Allgemeine Sicherheit

Sie dürfen das Gerät nicht in einem Schrank betreiben und nicht in Höhen über 2000 m.

Sie dürfen während des Betriebs nicht in das Gerät greifen.

Sie dürfen das Gehäuse nicht öffnen oder das Gerät und das Zubehör anderweitig manipulieren.

1.5 Kinder

Kinder dürfen nicht mit dem Gerät spielen.

Sie müssen Kinder, die jünger als 8 Jahre sind, vom Gerät fernhalten.

Das Gerät kann von Kindern, die älter als 8 Jahre sind, sowie von Personen mit verringerten physischen, sensorischen oder mentalen Fähigkeiten oder Mangel an Erfahrung und Wissen benutzt werden, aber nur wenn sie beaufsichtigt werden oder bezüglich des sicheren Gebrauchs des Geräts unterwiesen wurden und die daraus resultierenden Gefahren verstehen.

Reinigung und Wartung dürfen nicht von Kindern, die jünger als 8 Jahre sind, durchgeführt werden. Kinder, die älter als 8 Jahre sind, müssen bei der Reinigung und Wartung beaufsichtigt werden.

2 Gerät im Überblick

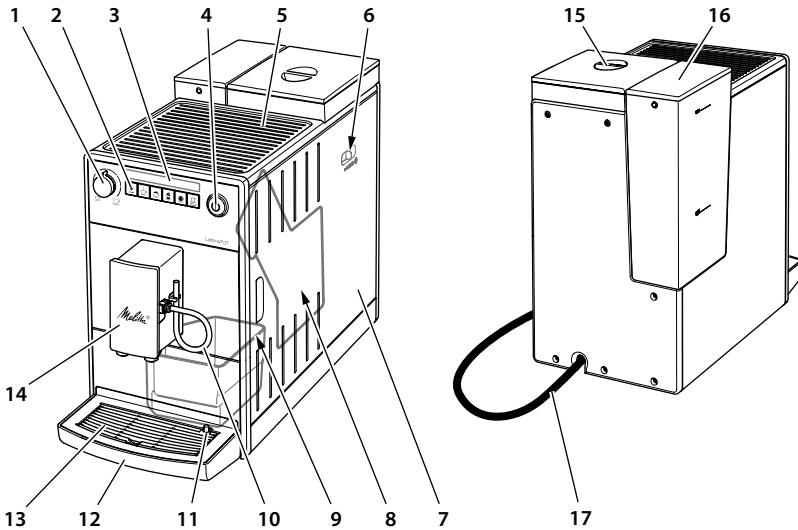

- | | | |
|------------------------------------------|------------------------------|------------------------------------------------------------|
| 1 Regler "Kaffeemenge" | 7 Abdeckung | 14 Höhenverstellbarer Auslauf für
Kaffee-Milch-Getränke |
| 2 Bedientasten | 8 Brühgruppe (innen) | 15 Bohnenbehälter |
| 3 Anzeigen | 9 Kaffeesatzbehälter (innen) | 16 Wassertank |
| 4 "Ein/Aus"-Taste | 10 Milchschauch | 17 Netzkabel |
| 5 Tassenabstellfläche | 11 Schwimmer | |
| 6 Hebel "Mahlgradverstellung"
(innen) | 12 Tropfschale | |
| | 13 Tassenblech | |

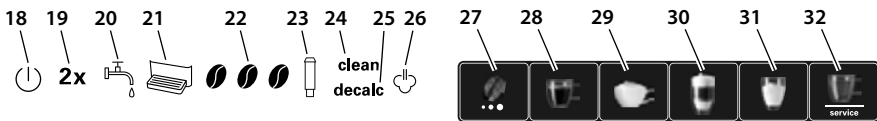

Anzeige	Funktion im Servicemodus 1/2
18	Bereitschaftsanzeige
19	2× Autom. Ausschalten/ Werkseinstellungen
20	Wasser Wasserhärte/ –
21	Tropfschale Ausschaltspülung/ –
22	Kaffeebohnen Statusanzeige/ –
23	Filter Filterprogramm/ –
24	Reinigen Reinigungsprogramm/ –
25	Entkalken Entkalkungsprogramm/ –
26	Dampfbezug Brühtemperatur/ Ausdampfen

Bedientasten
27 Taste "Kaffeestärke"
28 Bezugstaste "Kaffee"
29 Bezugstaste "Cappuccino"
30 Bezugstaste "LatteMacchiato"
31 Bezugstaste "Milchschaum"
32 Taste "Wasser/Service"

2.1 "Ein/Aus"-Taste

Das Gerät schalten Sie ein, indem Sie die "Ein/Aus"-Taste kurz drücken. Während sich das Gerät aufheizt, führt es eine Spülung durch. Stellen Sie möglichst ein Gefäß unter den Auslauf.

Ausschalten können Sie das Gerät, indem Sie die "Ein/Aus"-Taste für etwa 2 Sekunden drücken. Wenn Sie das Gerät nicht ausschalten, schaltet es sich nach einer definierten Ausschaltzeit automatisch aus.



2.2 Servicemodi

Das Gerät besitzt zwei Servicemodi. Mit den Servicemodi können Sie Ihr Gerät einstellen und Funktionen zur Pflege und Wartung ausführen.

Servicemodus aufrufen

-  Drücken Sie die Taste "Wasser/Service" länger als 2 Sekunden, um den *Servicemodus 1* aufzurufen.



-   Drücken Sie gleichzeitig die Tasten "Wasser/Service" und "Kaffeestärke" länger als 2 Sekunden, um den *Servicemodus 2* aufzurufen.

»  Bei aktivem Servicemodus blinkt die *Bereitschaftsanzeige* schnell.

-  Drücken Sie die Taste "Wasser/Service" einmal oder mehrmals, um eine Funktion auszuwählen.
 - » Die Anzeige der aktiven Funktion leuchtet.

Wenn innerhalb von 1 Minute keine weitere Eingabe erfolgt, wechselt das Gerät zum Bereitschaftsmodus zurück.

Servicemodus beenden

-  Drücken Sie die Taste "Wasser/Service" länger als 2 Sekunden, um die Einstellung zu speichern und den Servicemodus zu verlassen.
- Drücken Sie eine beliebige Bezugstaste, um den Servicemodus zu verlassen, ohne die Einstellung zu speichern.

3 Erste Schritte

3.1 Gerät auspacken

Entfernen Sie das Verpackungsmaterial, die Klebestreifen und die Schutzfolien vom Gerät. Bewahren Sie die Originalverpackung auf.

Das Gerät wurde im Werk auf seine einwandfreie Funktion geprüft. Daher können sich im Gerät noch Spuren von Kaffee und Wasser befinden.

Im Lieferumfang enthalten

- Milchschlauch
- Einschraubhilfe für den Wasserfilter
- Teststreifen zur Bestimmung der Wasserhärte

3.2 Gerät aufstellen







- Stellen Sie das Gerät in einem trockenen Raum auf.
- Stellen Sie das Gerät auf eine stabile, ebene und trockene Fläche. Die Fläche darf nicht heiß sein. Das Gerät darf nicht in der Nähe von Spülbecken oder Ähnlichem stehen.
- Halten Sie einen ausreichenden Abstand von etwa 10 cm zur Wand und zu anderen Gegenständen ein. Der Abstand nach oben sollte mindestens 20 cm betragen.
- Verlegen Sie das Netzkabel so, dass es nicht über Kanten verläuft und nicht durch heiße Flächen beschädigt werden kann.

3.3 Gerät anschließen

Schließen Sie das Gerät nur an eine vorschriftsgemäß installierte Schutzkontaktsteckdose an. Die Schutzkontaktsteckdose muss mindestens über eine 10-A-Sicherung abgesichert sein.

3.4 Gerät erstmalig einschalten

1. Stellen Sie ein Gefäß unter den höhenverstellbaren Auslauf. Der Abstand zwischen Auslauf und Gefäß sollte möglichst gering sein.

2. Schalten Sie das Gerät mit der "Ein/Aus"-Taste ein.
 - »  Die *Bereitschaftsanzeige* leuchtet kurz auf.
 - »  Die Anzeige *Wasser* leuchtet.
3. Entnehmen Sie den Wassertank. Spülen Sie den Wassertank mit klarem Leitungswasser aus.
4. Füllen Sie den Wassertank mit frischem, kaltem Leitungswasser und setzen Sie ihn ein. Beachten Sie die Anweisungen in Kapitel 4.1, Seite 7.
 - »  Die Anzeige *Dampfbezug* blinkt schnell.
5. Drücken Sie eine beliebige Taste.
 - »  Wasser fließt aus dem Milchauslauf und die *Bereitschaftsanzeige* blinkt.
 - » Das Gerät heizt auf und heißes Wasser fließt aus dem Auslauf.
 - » Sobald kein Wasser mehr aus dem Auslauf fließt, ist das Gerät entlüftet.
 - »   Die *Bereitschaftsanzeige* und die Anzeige *Kaffeebohne* leuchten.
6. Füllen Sie den Bohnenbehälter mit Kaffeebohnen. Beachten Sie die Anweisungen in Kapitel 4.2, Seite 7.
7. Bereiten Sie die ersten beiden Getränke zu, und gießen Sie die Getränke weg. Beachten Sie die Anweisungen in Kapitel 5, Seite 8.

4 Zubereitung vorbereiten

4.1 Leitungswasser einfüllen

 Die Anzeige *Wasser* leuchtet.

Die Qualität des Leitungswassers bestimmt sehr stark den Geschmack des Kaffees. Füllen Sie den Wassertank nur mit frischem, kaltem Leitungswasser, das keine Kohlensäure enthält. Wechseln Sie das Leitungswasser täglich. Beachten Sie den maximalen Füllstand.

4.2 Kaffeebohnen einfüllen

 Die Anzeige *Kaffeebohne* blinkt.

Achtung! Verwenden Sie keine gefriergetrockneten oder karamellisierten

Kaffeebohnen, da diese das Mahlwerk verkleben können. Auch Kaffeepulver und Instantprodukte können dem Mahlwerk schaden.

Geröstete Kaffeebohnen verlieren ihr Aroma in wenigen Tagen. Füllen Sie daher nicht zu viele Kaffeebohnen in den Bohnenbehälter.

Vorsicht! Beim Wechsel der Bohnensorte verbleibt ein Rest der anderen Bohnensorte im Mahlwerk. Die folgenden zwei Kaffeegetränke werden noch mit Resten der vorherigen Sorte zubereitet. Personen mit einer Koffeinunverträglichkeit sollten erst das dritte Kaffeegetränk konsumieren.

4.3 Milch verwenden

Für die Zubereitung von Milchschaum oder warmer Milch stecken Sie den Milchschauch in eine handelsübliche Milchverpackung. Zusätzlich können Sie eine Milchlanze oder einen Milchbehälter verwenden. Milchlanze und Milchbehälter sind nicht im Lieferumfang enthalten.

Verwenden Sie immer gekühlte Milch.

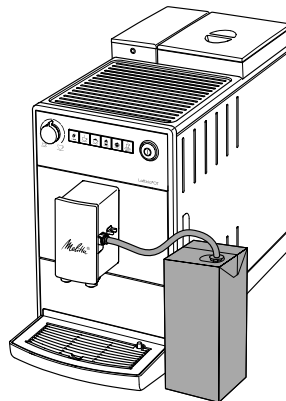

4.4 Tropfschale und Kaffeesatzbehälter entleeren

 Die Anzeige *Tropfschale* leuchtet.

Nach einer vorgegebenen Anzahl von Zubereitungen fordert das Gerät Sie auf, die Tropfschale und den Kaffeesatzbehälter

zu entleeren. Auch der herausstehende Schwimmer zeigt Ihnen an, wann es Zeit ist, die Tropfschale zu leeren.

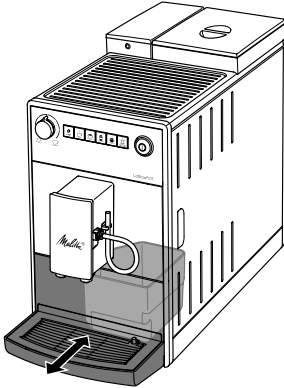

Die Tropfschale lässt sich nach vorne aus dem Gerät herausziehen. Entleeren Sie immer sowohl die Tropfschale als auch den Kaffeesatzbehälter. Achten Sie danach darauf, die Tropfschale bis zum Anschlag in das Gerät zurückzuschieben.

Information! Wenn Sie die Tropfschale bei ausgeschaltetem Gerät leeren, registriert das Gerät diesen Vorgang nicht. Deshalb kann es passieren, dass Sie zum Entleeren aufgefordert werden, obwohl die Tropfschale und der Kaffeesatzbehälter noch nicht voll sind.

5 Getränke zubereiten

Beachten Sie bei der Zubereitung die folgenden Hinweise:

- Der Wassertank sollte ausreichend gefüllt sein. Falls der Füllstand zu gering ist, fordert das Gerät Sie zum Nachfüllen auf.
- Im Bohnenbehälter sollten sich ausreichend Kaffeebohnen befinden. Erst wenn sich keine Kaffeebohnen mehr im Bohnenbehälter befinden und das Mahlwerk leergemahlen ist, fordert das Gerät Sie zum Nachfüllen auf.
- Für die Zubereitung eines Getränks mit Milch muss ein mit Milch gefülltes Gefäß angeschlossen sein. Fehlende Milch zeigt das Gerät nicht an.

- Die Gefäße für die Getränke sollten ausreichend groß sein. Die Getränkemenge variiert je nach Getränk.
-  Die *Bereitschaftsanzeige* muss leuchten.
- Die Zubereitung starten Sie, indem Sie die entsprechende Bezugstaste drücken. Beachten Sie während der Zubereitung die Anzeigen.
- Die gewünschte Getränkemenge stellen Sie mit dem Regler "Kaffeemenge" ein.
- Drücken Sie die Bezugstaste erneut, um die Zubereitung abzubrechen.
- Die Zubereitung wird automatisch beendet.

Nach der Zubereitung von Milchgetränken sollten Sie das Milchsystem reinigen. Sie vermeiden damit die Entstehung von gesundheitsschädlichen Keimen.

clean  Die leuchtenden Anzeigen *Reinigen* und *Dampfbezug* fordern Sie auf, das Milchsystem zu reinigen. Sie können jedoch noch weitere Milchgetränke zubereiten und das Milchsystem anschließend reinigen.

1. Tauchen Sie den Schlauch in ein Gefäß mit klarem Leitungswasser (ca. 150ml).
2.  Drücken Sie die Bezugstaste "Milchschaum" länger als 2 Sekunden.

Beachten Sie auch die Anweisungen in Kapitel 7.3, Seite 11 und Kapitel 7.4, Seite 12.

5.1 Zwei Getränke gleichzeitig zubereiten

Von allen Getränken können Sie gleich zwei Tassen zubereiten. Dazu müssen Sie lediglich die gewünschte Bezugstaste zweimal kurz hintereinander drücken. Die Anzeige 2× leuchtet während der Zubereitung. Bei Milchgetränken blinkt zusätzlich die Anzeige *Dampfbezug*.

5.2 Einstellungen ändern

Vor und während der Zubereitung können Sie die Kaffeestärke und die Getränkemenge verändern.

Die Kaffeestärke können Sie einstellen, indem Sie die Taste "Kaffeestärke" drücken. Nach dem Mahlvorgang kann die Kaffeestärke nicht mehr verändert werden.

Die geänderte Kaffeestärke wird auch für die folgenden Zubereitungen verwendet.

Die Getränkemenge können Sie verändern, indem Sie den Regler "Kaffeemenge" drehen.

5.3 Mahlgrad einstellen

Mit welchem Mahlgrad die Kaffeebohnen gemahlen werden, hat Einfluss auf den Geschmack des Kaffees. Je feiner der Mahlgrad eingestellt ist, desto stärker wird der Kaffee.

Der Mahlgrad wurde werkseitig optimal eingestellt. Verändern Sie die Einstellung für den Mahlgrad frühestens nach 100 Kaffeebezügen (nach etwa 1 Monat, abhängig vom Kaffeekonsum).

Mit dem Hebel "Mahlgradverstellung" können Sie den Mahlgrad optimal einstellen. Stellen Sie den Mahlgrad nur während des Mahlvorgangs ein.

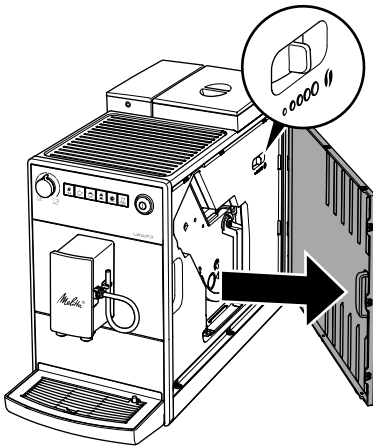

Information! Stellen Sie den Mahlgrad nicht zu fein ein. Der Mahlgrad ist optimal eingestellt, wenn der Kaffee gleichmäßig aus dem Auslauf fließt und eine feine, dichte Crema entsteht.

6 Grundeinstellungen

Sie finden die Grundeinstellungen im *Servicemodus 1*. Die Anzahl der leuchtenden Kaffeebohnen symbolisiert den eingestellten Wert.

6.1 Ausschaltzeit einstellen

Wenn Sie das Gerät längere Zeit nicht bedienen, schaltet es sich zunächst in den Energiesparmodus. Später schaltet sich das Gerät ganz aus.

Wenn das Gerät im Energiesparmodus ist, können Sie es aufwecken, indem Sie eine beliebige Bedientaste kurz drücken.

1. Drücken Sie die Taste "Wasser/Service" länger als 2 Sekunden.
2. **2x** Drücken Sie die Taste "Wasser/Service" so oft, bis die Anzeige 2x leuchtet.
3. Drücken Sie die Taste "Kaffeestärke" so oft, bis die gewünschte Zeit eingestellt ist.
4. Drücken Sie die Taste "Wasser/Service" länger als 2 Sekunden, um die Einstellung zu speichern und den Servicemodus zu verlassen. Drücken Sie eine beliebige Bezugstaste, um den Servicemodus zu verlassen, ohne die Einstellung zu speichern.

Anzeige	Energiesparmodus nach:	Ausschalten nach:
	3 Minuten	30 Minuten
	10 Minuten	1 Stunde
	20 Minuten	4 Stunden
	30 Minuten	8 Stunden





6.2 Wasserhärte einstellen





Die Wasserhärte des Leitungswassers beeinflusst, wie häufig Sie das Gerät entkalken müssen. Je härter das Leitungswasser ist, desto häufiger müssen Sie das Gerät entkalken.

Ermitteln Sie die Wasserhärte mit dem beiliegenden Teststreifen. Beachten Sie die

Anweisungen auf dem Teststreifen und die nachfolgende Tabelle.



Wasserhärte	°d	°e	°f
weich	0 bis 10	0 bis 13	0 bis 18
mittel	10 bis 15	13 bis 19	18 bis 27
hart	15 bis 20	19 bis 25	27 bis 36
sehr hart	> 20	> 25	> 36



-  Drücken Sie die Taste "Wasser/Service" länger als 2 Sekunden.
-   Drücken Sie die Taste "Wasser/Service" so oft, bis die Anzeige *Wasser* leuchtet.
-  Drücken Sie die Taste "Kaffeestärke" so oft, bis die gewünschte Wasserhärte eingestellt ist.
-  Drücken Sie die Taste "Wasser/Service" länger als 2 Sekunden, um die Einstellung zu speichern und den Servicemodus zu verlassen.
Drücken Sie eine beliebige Bezugstaste, um den Servicemodus zu verlassen, ohne die Einstellung zu speichern.

Anzeige	Wasserhärte
	weich, Entkalken nach 150 Liter
	mittel, Entkalken nach 100 Liter
	hart, Entkalken nach 70 Liter
 blinken	sehr hart, Entkalken nach 30 Liter
keine Kaffeebohne	Ein Wasserfilter wird verwendet. Es ist keine Einstellung möglich.

6.3 Ausschaltspülung einstellen

Beim Einschalten und beim Ausschalten führt das Gerät eine Spülung durch. Die Ausschaltspülung dauerhaft zu deaktivieren, ist nicht empfehlenswert.





-  Drücken Sie die Taste "Wasser/Service" länger als 2 Sekunden.
-   Drücken Sie die Taste "Wasser/Service" so oft, bis die Anzeige *Tropfschale* leuchtet.



-  Drücken Sie die Taste "Kaffeestärke", um die Ausschaltspülung zu aktivieren oder zu deaktivieren.
-  Drücken Sie die Taste "Wasser/Service" länger als 2 Sekunden, um die Einstellung zu speichern und den Servicemodus zu verlassen.
Drücken Sie eine beliebige Bezugstaste, um den Servicemodus zu verlassen, ohne die Einstellung zu speichern.

Anzeige	Ausschaltspülung
	aktiviert
keine Kaffeebohne	deaktiviert

6.4 Brühtemperatur einstellen

Die Brühtemperatur beeinflusst den Geschmack des Kaffeegetränks.

-  Drücken Sie die Taste "Wasser/Service" länger als 2 Sekunden.
-   Drücken Sie die Taste "Wasser/Service" so oft, bis die Anzeige *Dampf-bezug* leuchtet.
-  Drücken Sie die Taste "Kaffeestärke" so oft, bis die gewünschte Brühtemperatur eingestellt ist.
-  Drücken Sie die Taste "Wasser/Service" länger als 2 Sekunden, um die Einstellung zu speichern und den Servicemodus zu verlassen.
Drücken Sie eine beliebige Bezugstaste, um den Servicemodus zu verlassen, ohne die Einstellung zu speichern.

Anzeige	Brühtemperatur
	niedrig
	mittel
	hoch

7 Pflege und Wartung

Regelmäßige Wartung und Reinigung des Geräts sorgt für eine gleichbleibend hohe Qualität Ihrer Getränke.

Achtung! Nicht geeignete Reinigungsmittel können dem Gerät schaden. Verwenden Sie ausschließlich die empfohlenen Reinigungsmittel.

7.1 Oberflächen reinigen

Verwenden Sie für die Reinigung der Oberflächen ein weiches, feuchtes Tuch und etwas Geschirrspülmittel. Äußerliche Verunreinigungen sollten Sie sofort entfernen.

Nachdem Sie die Tropfschale und den Kaffeesatzbehälter entleert haben, sollten Sie diese spülen und bei Bedarf ebenfalls mit einem weichen, feuchten Tuch und etwas Geschirrspülmittel reinigen.

Rückstände von den Kaffeebohnen im Bohnenbehälter können Sie mit einem weichen Tuch entfernen. Das Tuch muss trocken sein.

7.2 Brühgruppe reinigen

Die Brühgruppe sollten Sie jede Woche reinigen.

1. Entfernen Sie die Abdeckung, indem Sie in die Griffmulde fassen und die Abdeckung zur Seite abziehen.
2. Drücken und halten Sie den roten Hebel am Griff der Brühgruppe, und drehen Sie den Griff im Uhrzeigersinn, bis er am Anschlag einrastet.
3. Ziehen Sie die Brühgruppe am Griff heraus.

🕒 **clean** Ein Wechselblinken der *Bereitschaftsanzeige* und der Anzeige *clean* zeigt Ihnen die fehlende Brühgruppe an.

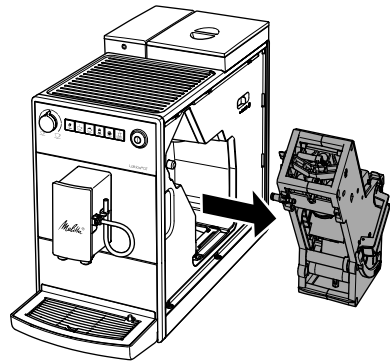

4. Spülen Sie die Brühgruppe als Ganzes unter fließendem Wasser gründlich von allen Seiten ab. Achten Sie insbesondere darauf, dass das Sieb frei von Kaffeeresten ist.

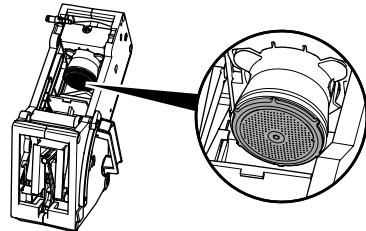

5. Lassen Sie die Brühgruppe abtropfen.
6. Entfernen Sie mit einem weichen, trockenen Tuch Kaffeereste von den Flächen im Inneren des Geräts.
7. Setzen Sie die Brühgruppe in das Gerät ein. Drücken und halten Sie den roten Hebel am Griff der Brühgruppe, und drehen Sie den Griff gegen den Uhrzeigersinn, bis er am Anschlag einrastet.
8. Setzen Sie die Abdeckung wieder ein, sodass sie einrastet.

7.3 Milchsystem reinigen

Nach ca. 100 Milchgetränken sollten Sie das Milchsystem reinigen. Das Gerät fordert Sie nicht zum Reinigen des Milchsystems auf.

Verwenden Sie ausschließlich Melitta® Perfect Clean Milchsystemreiniger für Kaffeevollautomaten.

Verwenden Sie ein Gefäß mit mindestens 500 ml Fassungsvermögen als Auffangbehälter.

1. Füllen Sie ein zweites Gefäß mit Reinigerlösung. Beachten Sie die Anweisungen auf der Verpackung des Milchsystereinigers.
2. Tauchen Sie den Schlauch in die Reinigerlösung.
3.  Drehen Sie den Regler "Kaffeemenge" in die Maximalstellung.
4.  Drücken Sie die Bezugstaste "Milchschaum".
» Das Gerät spült.
5. Drücken Sie die Bezugstaste "Milchschaum" so oft, bis das Gefäß geleert ist.
6. Füllen Sie das zweite Gefäß mit 500 ml klarem Leitungswasser.
7. Drücken Sie erneut die Bezugstaste "Milchschaum" so oft, bis das Gefäß geleert ist.

7.4 Milcheinheit reinigen

In Resten von Milch können sich innerhalb weniger Tage gesundheitsschädliche Keime bilden. Deshalb sollten Sie die Milcheinheit und den Milchschauch regelmäßig reinigen.

1. Ziehen Sie den Milchschauch vom Auslauf ab.
2. Zerlegen Sie die Milcheinheit.

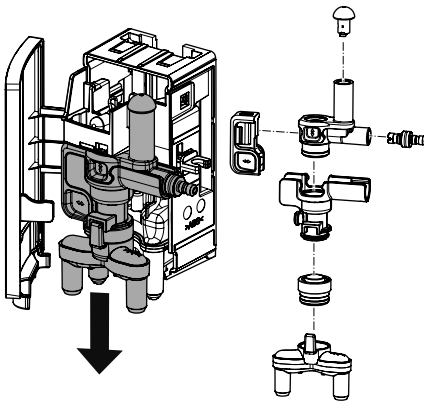

3. Reinigen Sie alle Einzelteile mit warmem Wasser. Verwenden Sie ein

weiches, feuchtes Tuch und Geschirrspülmittel.

4. Setzen Sie die Milcheinheit wieder fest zusammen. Achten Sie darauf, dass Sie bei der Montage die Milcheinheit bis zum Anschlag nach oben drücken.

7.5 Programm Reinigung





Mit dem Reinigungsprogramm werden Rückstände und Kaffeeöreste entfernt. Das Programm sollten Sie alle zwei Monate ausführen oder wenn das Gerät Sie dazu auffordert.

Verwenden Sie ausschließlich Melitta® Perfect Clean Reinigungstabs für Kaffeevollautomaten. Beachten Sie die Anweisungen auf der Verpackung der Reinigungstabs.

Vorsicht! Reiniger verursacht Augenreizungen. Nach einem versehentlichen Kontakt sollten Sie die Augen einige Minuten mit klarem Wasser ausspülen. Suchen Sie bei anhaltenden Beschwerden einen Arzt auf.

Das Programm dauert ca. 15 Minuten und sollte nicht unterbrochen werden. Das Programm läuft in mehreren Stufen ab. Der Fortschritt wird durch die Anzahl der angezeigten Kaffeebohnen verdeutlicht.

clean Die leuchtende Anzeige *Reinigen* fordert Sie auf, das Gerät zu reinigen.

1. Füllen Sie den Wassertank mit Leitungswasser bis zum maximalen Füllstand. Setzen Sie den Wassertank ein.
2.  Drücken Sie die Taste "Wasser/Service" länger als 2 Sekunden, um den *Servicemodus 1* aufzurufen.
3.  **clean** Drücken Sie die Taste "Wasser/Service" so oft, bis die Anzeige *Reinigen* leuchtet.
4.  Drücken Sie die Taste "Wasser/Service" länger als 2 Sekunden.
» **clean** Das Reinigungsprogramm startet. Die Anzeige *Reinigen* blinkt während der Dauer des Programms.
»  Die Anzeige *Tropfschale* leuchtet.
5. Entleeren Sie die Tropfschale und den Kaffeesatzbehälter.

6. Setzen Sie die Tropfschale ohne den Kaffeesatzbehälter ein, und stellen Sie den Kaffeesatzbehälter unter den Auslauf.
- ☛ Die erste Stufe startet.
 - » Das Gerät spült zweimal.
 - » **clean** Die Anzeige *Reinigen* blinkt schnell.
7. Entnehmen Sie die Brühgruppe. Schalten Sie das Gerät nicht aus.
8. Spülen Sie die Brühgruppe unter fließendem Wasser ab (siehe Kapitel 7.2, Seite 11).
9. Legen Sie einen Reinigungstab in die Brühgruppe. Setzen Sie die Brühgruppe in das Gerät ein.

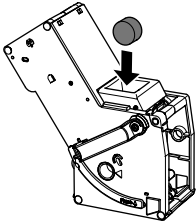

- ☛ ☛ Die zweite Stufe startet.
 - » Das Gerät führt mehrere Spülvorgänge durch.
 - » ☛ Die Anzeige *Tropfschale* leuchtet.
- ☛ ☛ ☛ Die dritte Stufe startet.
10. Entleeren Sie die Tropfschale und den Kaffeesatzbehälter.
11. Setzen Sie die Tropfschale ohne den Kaffeesatzbehälter ein, und stellen Sie den Kaffeesatzbehälter unter den Auslauf.
- ☛ ☛ ☛ Die vierte Stufe startet. Die drei Kaffeebohnen blinken.
 - » Das Gerät führt mehrere Spülvorgänge durch.
 - » ☛ Die Anzeige *Tropfschale* leuchtet.
12. Entleeren Sie die Tropfschale und den Kaffeesatzbehälter.
13. Setzen Sie die Tropfschale mit dem Kaffeesatzbehälter ein.
 - » Das Gerät ist betriebsbereit.

Falls das Reinigungsprogramm abgebrochen wurde, z. B. weil Sie das Gerät versehentlich ausgeschaltet haben, müssen

Sie das Gerät wieder einschalten und den Anweisungen ab Schritt 10 folgen. Das Gerät ist anschließend betriebsbereit, auch wenn es nicht vollständig gereinigt wurde. Für eine vollständige Reinigung müssen Sie das Reinigungsprogramm erneut starten.

7.6 Programm Entkalkung

Mit dem Entkalkungsprogramm werden Kalkablagerungen entfernt. Das Programm sollten Sie alle drei Monate ausführen oder wenn das Gerät Sie dazu auffordert.

Während des Entkalkens darf sich kein Wasserfilter im Wassertank befinden. Falls Sie einen Wasserfilter verwenden, müssen Sie diesen vor dem Entkalken entfernen (siehe Kapitel 7.7, Seite 14).

Verwenden Sie ausschließlich Melitta® Anti Calc Flüssigentkalker für Kaffeevollautomaten.

Vorsicht! Entkalker verursacht Augenreizungen. Nach einem versehentlichen Kontakt sollten Sie die Augen einige Minuten mit klarem Wasser ausspülen. Suchen Sie bei anhaltenden Beschwerden einen Arzt auf.







Das Programm dauert ca. 15 Minuten und sollte nicht unterbrochen werden. Das Programm läuft in mehreren Stufen ab. Der Fortschritt wird durch die Anzahl der angezeigten Kaffeebohnen verdeutlicht.

decalc Die leuchtende Anzeige *Entkalken* fordert Sie auf, das Gerät zu entkalken.

1. ☛ Drücken Sie die Taste "Wasser/Service" länger als 2 Sekunden, um den *Servicemodus 1* aufzurufen.
2. ☛ **decalc** Drücken Sie die Taste "Wasser/Service" so oft, bis die Anzeige *Entkalken* leuchtet.
3. ☛ Drücken Sie die Taste "Wasser/Service" länger als 2 Sekunden.
 - » **decalc** Das Entkalkungsprogramm startet. Die Anzeige *Entkalken* blinkt während der Dauer des Programms.

☛ Die erste Stufe startet.

- » ☛ Die Anzeige *Tropfschale* leuchtet.

4. Entleeren Sie die Tropfschale und den Kaffeesatzbehälter.
 5. Setzen Sie die Tropfschale ohne den Kaffeesatzbehälter ein, und stellen Sie den Kaffeesatzbehälter unter den Auslauf.
 - »  Die Anzeige *Wasser* leuchtet.
 6. Füllen Sie 0,5 Liter Entkalkerlösung in den Wassertank. Beachten Sie die Anweisungen auf der Verpackung des Entkalkers.
 7. Setzen Sie den Wassertank ein.
 - »  Die zweite Stufe startet.
 - » Das Gerät führt mehrere Spülvorgänge durch.
 - »  Die Anzeige *Tropfschale* leuchtet.
 8. Entleeren Sie die Tropfschale und den Kaffeesatzbehälter.
 9. Setzen Sie die Tropfschale ohne den Kaffeesatzbehälter ein und stellen Sie den Kaffeesatzbehälter unter den Auslauf.
 - »  Die Anzeige *Wasser* leuchtet.
 10. Spülen Sie den Wassertank gründlich aus und füllen Sie ihn mit frischem Leitungswasser.
 11. Setzen Sie den Wassertank ein.
 - » Das Gerät spült.
 - »  Die dritte Stufe startet.
 - » Das Gerät spült.
 - »  Die Anzeige *Tropfschale* leuchtet.
 12. Entleeren Sie die Tropfschale und den Kaffeesatzbehälter.
 13. Setzen Sie die Tropfschale mit dem Kaffeesatzbehälter ein.
 - » Das Gerät ist betriebsbereit.
- Falls das Entkalkungsprogramm abgebrochen wurde, z. B. weil Sie das Gerät versehentlich ausgeschaltet haben, müssen Sie das Gerät wieder einschalten und den Anweisungen ab Schritt 8 folgen. Das Gerät ist anschließend betriebsbereit, auch wenn es nicht vollständig entkalkt wurde. Für eine vollständige Entkalkung müssen Sie das Entkalkungsprogramm erneut starten.

7.7 Wasserfilter

Die Verwendung eines Wasserfilters verlängert die Lebensdauer Ihres Geräts. Der Wasserfilter filtert Kalk und Schadstoffe aus dem Leitungswasser.

Wenn Sie einen Wasserfilter verwenden und regelmäßig wechseln, müssen Sie das Gerät nur noch einmal pro Jahr entkalken. Die Angabe basiert auf durchschnittlich sechs Kaffeegetränken mit jeweils 120 ml pro Tag und 6-maligem Filterwechsel pro Jahr.

Verwenden Sie ausschließlich Melitta® Pro Aqua-Filterpatronen für Kaffeevollautomaten. Beachten Sie die Anweisungen auf der Verpackung der Filterpatrone.



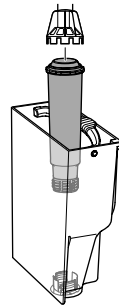

Verwenden Sie die Einschraubhilfe, um den Wasserfilter in den Wassertank ein- oder auszuschrauben.







Wasserfilter einsetzen/wechseln





Legen Sie einen neuen Wasserfilter für einige Minuten in ein Gefäß mit frischem Leitungswasser.

 Die leuchtende Anzeige *Filter* fordert Sie auf, den Wasserfilter zu wechseln.

1.  Drücken Sie die Taste "Wasser/Service" länger als 2 Sekunden, um den *Servicemodus 1* aufzurufen.
2.   Drücken Sie die Taste "Wasser/Service" so oft, bis die Anzeige *Filter* leuchtet.
3.  Drücken Sie die Taste "Kaffeestärke" so oft, bis eine Kaffeebohne leuchtet.





4.  Drücken Sie die Taste "Wasser/Service" länger als 2 Sekunden.
 - »  Das Filterprogramm startet. Die Anzeige *Filter* blinkt während der Dauer des Programms.
 - »  Die Anzeige *Tropfschale* leuchtet.
5. Entleeren Sie die Tropfschale und den Kaffeesatzbehälter.
6. Setzen Sie die Tropfschale ohne den Kaffeesatzbehälter ein, und stellen Sie den Kaffeesatzbehälter unter den Auslauf.
 - »  Die Anzeige *Wasser* leuchtet.
7. Entleeren Sie den Wassertank.
8. Setzen Sie einen neuen Filter in den Wassertank ein.
9. Füllen Sie den Wassertank mit frischem Leitungswasser.
10. Setzen Sie den Wassertank ein.
 - » Der Filter wird gespült.
11. Entleeren Sie den Kaffeesatzbehälter.
12. Setzen Sie die Tropfschale mit dem Kaffeesatzbehälter ein.
 - » Das Gerät ist betriebsbereit.

Wasserfilter entfernen

1. Entfernen Sie den Wasserfilter aus dem Wassertank.
2. Füllen Sie den Wassertank mit frischem Leitungswasser.
3. Setzen Sie den Wassertank ein.
4.  Drücken Sie die Taste "Wasser/Service" länger als 2 Sekunden, um den *Servicemodus 1* aufzurufen.
5.   Drücken Sie die Taste "Wasser/Service" so oft, bis die Anzeige *Filter* leuchtet.
6.  Drücken Sie die Taste "Kaffeestärke" so oft, bis keine Kaffeebohne leuchtet.
7.  Drücken Sie die Taste "Wasser/Service" länger als 2 Sekunden, um die Einstellung zu speichern und den *Servicemodus* zu verlassen.
 - » Der Wasserfilter ist abgemeldet.
8. Stellen Sie die Wasserhärte ein (siehe Kapitel 6.2, Seite 9).







7.8 Werkseinstellungen

Sie können das Gerät auf die Werkseinstellungen zurücksetzen. Dabei gehen alle persönlichen Einstellungen verloren.

1.   Drücken Sie gleichzeitig die Tasten "Wasser/Service" und "Kaffeestärke" länger als 2 Sekunden, um den *Servicemodus 2* aufzurufen.
2.  **2x** Drücken Sie die Taste "Wasser/Service" so oft, bis die Anzeige 2x blinkt.
3.  Drücken Sie die Taste "Kaffeestärke" so oft, bis eine Kaffeebohne leuchtet.
4.  Drücken Sie die Taste "Wasser/Service" länger als 2 Sekunden, um das Gerät auf die Werkseinstellungen zurückzusetzen und den *Servicemodus* zu verlassen. Drücken Sie eine beliebige Bezugstaste, um den *Servicemodus* zu verlassen, ohne die Werkseinstellungen zurückzusetzen.

7.9 Ausdampfen

Beim Ausdampfen wird das Restwasser aus dem Gerät entfernt. Sie sollten das Gerät ausdampfen, wenn Sie es längere Zeit nicht verwenden, wenn Sie es transportieren wollen oder wenn Frostgefahr besteht. Falls der Wasserfilter eingesetzt ist, müssen Sie diesen zuvor aus dem Wassertank entfernen.

1.   Drücken Sie gleichzeitig die Tasten "Wasser/Service" und "Kaffeestärke" länger als 2 Sekunden, um den *Servicemodus 2* aufzurufen.
2.   Drücken Sie die Taste "Wasser/Service" so oft, bis die Anzeige *Dampf-bezug* blinkt.
3.  Drücken Sie die Taste "Wasser/Service" länger als 2 Sekunden.
 - »  Die Anzeige *Wasser* leuchtet.
4. Entnehmen Sie den Wassertank.
 - »  Das Ausdampfen startet.
 - » Das Gerät schaltet sich aus.
5. Setzen Sie den leeren Wassertank ein.

Bewahren Sie den Wasserfilter in einem Gefäß mit Leitungswasser im Kühlschrank auf, damit er nicht über einen längeren Zeitraum trocken steht.

8 Transport

Transportieren Sie das Gerät möglichst in der Originalverpackung.

Lose Teile dürfen Sie nicht mit Klebeband oder Paketband befestigen, weil sich die Kleberückstände nur schwer entfernen lassen.

Beim Versand des Geräts an die Service-Stellen von Melitta ist es nicht nötig, das Tassenblech einzusenden. Sie vermeiden dadurch transportbedingte Kratzer.

Bevor Sie das Gerät transportieren, müssen Sie folgende Tätigkeiten ausführen:

- Dampfen Sie das Gerät aus (siehe Kapitel 7.9, Seite 15).
- Entleeren Sie die Tropfschale und den Kaffeesatzbehälter.
- Entleeren Sie den Wassertank.
- Entleeren Sie den Bohnenbehälter.
- Reinigen Sie das Gerät (siehe Kapitel 7, Seite 11).
- Verpacken Sie das Gerät.

9 Entsorgung



Die mit diesem Symbol gekennzeichneten Geräte unterliegen der Europäischen Richtlinie

2012/19/EG für WEEE (Waste Electrical and Electronic Equipment).

Elektrogeräte gehören nicht in den Hausmüll. Entsorgen Sie das Gerät umweltgerecht über geeignete Sammelsysteme.

10 Technische Daten

Technische Daten	
Betriebsspannung	220 V bis 240 V, 50 Hz bis 60 Hz
Leistungsaufnahme	maximal 1450 W
Pumpendruck	statisch maximal 15 bar
Maße	
Breite	200 mm
Höhe	352 mm
Tiefe	459 mm

Technische Daten

Fassungsvermögen	
Bohnenbehälter	250 g
Wassertank	1,5 l
Gewicht (leer)	
	7,7 kg
Umgebungsbedingungen	
Temperatur	10 °C bis 32 °C
Relative Luftfeuchtigkeit	30 % bis 80 % (nicht kondensierend)

11 Störungen

Wenden Sie sich an die Hotline, wenn die in der Tabelle genannten Maßnahmen die Störungen nicht beheben oder wenn andere Störungen auftreten.

Die Telefonnummern (Ortstarif) finden Sie im Deckel vom Wassertank oder auf der Internetseite im Bereich Service.





Störung	Ursache	Maßnahme
Kaffee läuft nur tropfenweise aus dem Auslauf.	Mahlgrad ist zu fein.	Mahlgrad gröber einstellen (siehe Kapitel 5.3, Seite 9).
	Gerät ist verschmutzt.	Brühgruppe reinigen (siehe Kapitel 7.2, Seite 11). Reinigungsprogramm durchführen (siehe Kapitel 7.5, Seite 12).
	Gerät ist verkalkt.	Entkalkungsprogramm durchführen (siehe Kapitel 7.6, Seite 13).
Kaffee läuft nicht.	Wassertank ist nicht gefüllt oder nicht richtig eingesetzt.	Wassertank füllen und auf richtigen Sitz achten (siehe Kapitel 4.1, Seite 7).
	Brühgruppe ist verstopft.	Brühgruppe reinigen (siehe Kapitel 7.2, Seite 11).
Obwohl der Bohnenbehälter gefüllt ist, zeigt das Gerät an, dass Kaffeebohnen eingefüllt werden müssen.	Kaffeebohnen fallen nicht ins Mahlwerk.	Eine Bezugstaste drücken. Leicht an den Bohnenbehälter klopfen. Bohnenbehälter reinigen. Kaffeebohnen sind zu ölig. Andere Kaffeebohnen verwenden.
Lautes Geräusch des Mahlwerks.	Fremdkörper sind im Mahlwerk.	Hotline kontaktieren.
Brühgruppe lässt sich nach Entnahme nicht einsetzen.	Griff für die Verriegelung der Brühgruppe ist nicht in der richtigen Position.	Prüfen, ob der Griff für die Verriegelung korrekt eingerastet ist (siehe Kapitel 7.2, Seite 11).
	Antrieb ist nicht in der richtigen Position.	Bezugstasten "Kaffee" und "Cappuccino" gleichzeitig länger als 2 Sekunden drücken. Das Gerät führt eine Initialisierung durch.
Schnelles Wechselblinker der Anzeigen: 	Gerät heizt nicht.	Gerät aus- und wieder einschalten. Bei anhaltender Störung Hotline kontaktieren.
Schnelles Wechselblinker der Anzeigen: 	Störung des Temperaturfühlers	Das Gerät schaltet sich nach 10 Sekunden automatisch aus. Gerät wieder einschalten. Bei anhaltender Störung Hotline kontaktieren.
Schnelles Wechselblinker der Anzeigen: 	Störung des Antriebs der Brühgruppe	Das Gerät schaltet sich nach 10 Sekunden automatisch aus. Gerät wieder einschalten. Bei anhaltender Störung Hotline kontaktieren.
Schnelles Wechselblinker der Anzeigen: 	Brühgruppe ist nicht eingesetzt.	Brühgruppe einsetzen und verriegeln.
Schnelles Blinken der Anzeige, ohne dass sie aktiviert wurde: 	Gerät ist nicht vollständig entlüftet.	Gerät entlüften, dafür eine beliebige Bedientaste drücken. Brühgruppe reinigen (siehe Kapitel 7.2, Seite 11).

Table of contents

1	For your safety	20	8	Transport	31
1.1	Proper use.....	20	9	Disposal	31
1.2	Danger from electric current.....	20	10	Technical data	31
1.3	Risk of burns and scalds.....	20	11	Troubleshooting	31
1.4	General safety.....	20			
1.5	Children.....	20			
2	Appliance at a glance	21			
2.1	"On/Off" button.....	22			
2.2	Service modes.....	22			
3	First steps	22			
3.1	Unpacking the appliance.....	22			
3.2	Setting up the appliance.....	22			
3.3	Connecting the appliance.....	22			
3.4	Switching on the appliance for the first time.....	22			
4	Preparing to make beverages	23			
4.1	Filling with tap water.....	23			
4.2	Filling with coffee beans.....	23			
4.3	Using milk.....	23			
4.4	Emptying the drip tray and coffee grounds container.....	23			
5	Preparing beverages	24			
5.1	Preparing two beverages simultaneously.....	24			
5.2	Changing settings.....	24			
5.3	Setting the grinding fineness.....	24			
6	Basic settings	25			
6.1	Setting switch-off time.....	25			
6.2	Setting the water hardness.....	25			
6.3	Setting switch-off rinsing.....	26			
6.4	Setting the brewing temperature.....	26			
7	Care and maintenance	26			
7.1	Cleaning surfaces.....	26			
7.2	Cleaning the brewing unit.....	26			
7.3	Cleaning milk system.....	27			
7.4	Cleaning the milk unit.....	27			
7.5	Cleaning program.....	28			
7.6	Descaling program.....	29			
7.7	Water filter.....	29			
7.8	Factory settings.....	30			
7.9	Drying out.....	31			

1 For your safety

1.1 Proper use

The appliance is intended for use in private households to prepare coffee beverages and to heat milk and water.

Any other use is regarded as improper and may lead to personal injury and material damage.

1.2 Danger from electric current

Only use the appliance if it is in a technically flawless condition.

If the appliance or the power cable is damaged, there is a risk of fatal electric shock. You may not use the appliance in this case, but instead you need to have it repaired by the manufacturer, the customer services or a service partner.

You must not immerse the appliance in water or let the power cable come into contact with water.

Disconnect the appliance from the power supply when left unsupervised for a long time.

1.3 Risk of burns and scalds

Escaping fluids and steam may be very hot. The nozzles on the outlet can also become very hot.

1.4 General safety

Do not operate the appliance in a cabinet or at altitudes above 2000 m.

Do not reach into the interior of the appliance during operation.

You may not open the housing or manipulate the appliance or the accessories in any other way.

1.5 Children

Children must not play with the appliance.

You must keep children who are younger than 8 years away from the appliance.

This appliance may be used by children over 8 years of age and by persons with reduced physical, sensory or mental capabilities or a lack of experience and knowledge, but only if they are supervised or have been instructed in using the appliance safely and understand the resulting risks.

Cleaning and maintenance must not be undertaken by children younger than 8 years of age. Children older than 8 years of age must be supervised during cleaning and maintenance.

2 Appliance at a glance

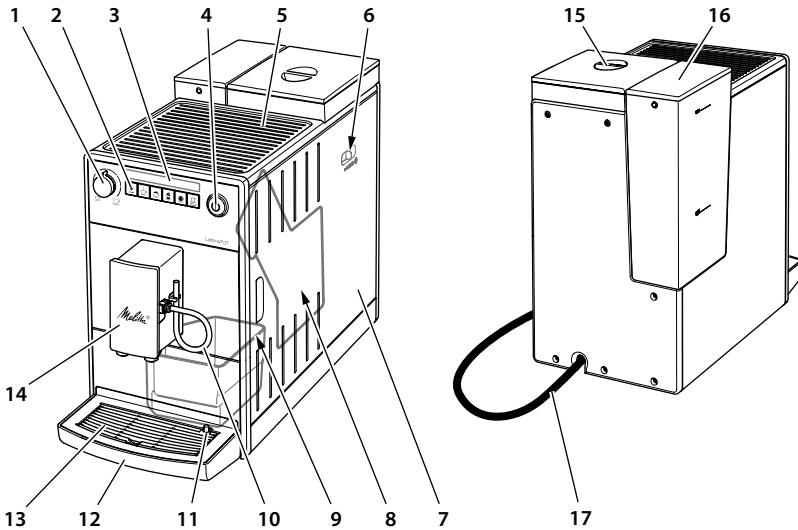

- | | | |
|------------------------------------------------|------------------------------------|------------------------------------------------------------|
| 1 "Coffee Quantity" regulator | 7 Cover | 14 Height-adjustable outlet for coffee beverages with milk |
| 2 Buttons | 8 Brewing unit (inner) | 15 Bean container |
| 3 Displays | 9 Coffee grounds container (inner) | 16 Water tank |
| 4 "On/Off" button | 10 Milk hose | 17 Power cable |
| 5 Cup rest | 11 Float | |
| 6 "Grinding Fineness Adjustment" lever (inner) | 12 Drip tray | |
| | 13 Cup plate | |

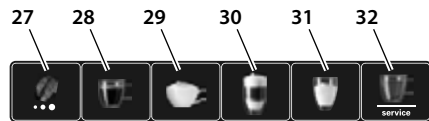
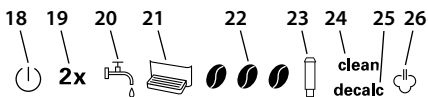

Display	Function in service mode 1/2
18 Ready display	
19 2x	Automatic switch-off/factory settings
20 Water	Water hardness/ –
21 Drip tray	Switch-off rinsing/ –
22 Coffee beans	Status display/ –
23 Filters	Filter program/ –
24 Cleaning	Cleaning program/ –
25 Descaling	Descaling program/ –
26 Steam dispensing	Brewing temperature/drying out

Buttons
27 "Brewing Strength" button
28 "Coffee" direct key
29 "Cappuccino" direct key
30 "Latte Macchiato" direct key
31 "Milk Froth" direct key
32 "Water/Service" button

2.1 "On/Off" button





Switch on the appliance by briefly pressing the "On/Off" button. The appliance performs automatic rinsing while it heats up. Place a vessel under the outlet if possible.

You can switch off the appliance by pressing the "On/Off" button for approximately 2 seconds. If you do not switch off the appliance, it will switch off automatically after a defined off time.

2.2 Service modes

The appliance has two service modes. The service modes allow you to configure your appliance and use care and maintenance functions.

Calling up service mode

-  Press the "Water/Service" button for longer than 2 seconds to access *Service mode 1*.
  Simultaneously press the "Water/Service" and "Brewing Strength" buttons for longer than 2 seconds to access *Service mode 2*.
»  The *Ready* display flashes rapidly when the service mode is active.
-  Press the "Water/Service" button once or several times to select a function.
» The display for the active function is lit up.

If no further input is made within 1 minute, the appliance returns to Ready mode.

Ending service mode

-  Press the "Water/Service" button for more than 2 seconds to save the setting and exit service mode.
- Press any direct key to exit service mode without saving the setting.

3 First steps

3.1 Unpacking the appliance

Remove the packaging material, the adhesive strips and the protective films from

the appliance. Please keep the original packaging.

The appliance has been tested in the factory to ensure that it functions perfectly. Therefore, the appliance may still contain traces of coffee and water.

Included in delivery

- Milk hose
- Screwing aid for the water filter
- Test strip for determining the water hardness



3.2 Setting up the appliance

- Set up the appliance in a dry room.
- Set up the appliance on a stable, flat and dry surface. The surface may not be hot. The appliance may not be placed in the vicinity of sinks or the like.
- Set up the appliance at a sufficient distance (approx. 10 cm) from the wall and other objects. The space above the appliance should be at least 20 cm.
- Route the power cable so it does not lie over edges or cannot be damaged by hot surfaces.

3.3 Connecting the appliance

Only connect the appliance to a properly installed earthing contact socket. The earthing contact socket must be protected by a fuse with a rating of at least 10 A.

3.4 Switching on the appliance for the first time

1. Place a vessel under the height-adjustable outlet. The distance between the outlet and the vessel should be as small as possible.
2. Switch on the appliance with the "On/Off" button.
»  The *Ready* display lights up briefly.
»  The *Water* display lights up.
3. Remove the water tank. Rinse out the water tank with clean tap water.
4. Fill the water tank with fresh, cold tap water and insert it. Observe the instructions in section 4.1, page 23.

- » ☕ The *Steam dispensing* display flashes rapidly.
5. Press any button.
 - » ⌚ Water flows from the milk outlet and the *Ready* display flashes.
 - » The appliance heats up and hot water flows out of the outlet.
 - » Once no more water flows out of the outlet, the appliance has been vented.
 - » ⌚ ☕ The *Ready* display and the *Coffee beans* display light up.
 6. Fill the bean container with coffee beans. Observe the instructions in section 4.2, page 23.
 7. Prepare the first two beverages and pour them away. Observe the instructions in section 5, page 24.

4 Preparing to make beverages

4.1 Filling with tap water

🚰 The *Water* display lights up.

The quality of the tap water largely determines the flavour of the coffee. Fill the water tank only with fresh, cold tap water that has not been carbonated. Change the tap water on a daily basis. Please observe the maximum filling level.

4.2 Filling with coffee beans

☕ The *Coffee beans* display flashes.

Important! Do not use freeze-dried or caramelised coffee beans as they can clog the grinder. Coffee powder and instant products can also damage the grinder.

Roasted coffee beans lose their aroma after a few days. Therefore, do not fill too many coffee beans into the bean container.

Caution! When you switch bean variety, a small amount of the other coffee beans will remain in the grinder. The next two coffee beverages will be prepared still with remains of the previous variety. Persons with caffeine intolerance should only consume the third coffee beverage.

4.3 Using milk

To prepare milk froth or hot milk, insert the milk hose into a conventional milk pack. In addition, you can use a milk lance or a milk container. The milk lance and milk container are not included in the delivery. Always use cold milk.

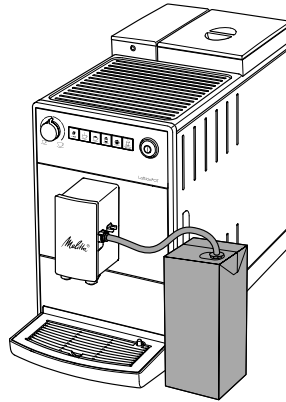

4.4 Emptying the drip tray and coffee grounds container

🗑️ The *Drip tray* display lights up.

After a set number of dispensing operations, the appliance will ask you to drain the drip tray and the coffee grounds container. The protruding float also shows you when it is time to empty the drip tray.

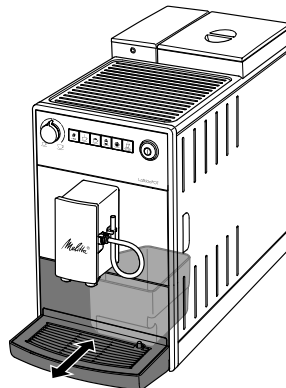

The drip tray can be pulled forwards out of the appliance. Always empty both the drip tray and also the coffee grounds container. Then, make sure you push the drip tray into the appliance up to the stop.

Information If you empty the drip tray while the appliance is switched off, the appliance does not register this process. Therefore, it is possible that you are asked to empty the containers even though the drip tray and the coffee grounds container are not yet full.

5 Preparing beverages

Observe the following instructions during preparation:

- The water tank should be sufficiently full. If the filling level is too low, the appliance will ask you to refill it.
- There should be sufficient coffee beans in the bean container. The appliance asks you to refill only if there are no more coffee beans in the bean container and the grinder has ground itself empty.
- When you prepare a beverage with milk, you need to connect a vessel filled with milk. The appliance does not indicate a lack of milk.
- The vessels for the beverages should be sufficiently large. The beverage quantity varies according to the beverage.
-  The *Ready* display should be lit up.
- Start the preparation by pressing the corresponding direct key. Observe the displays during preparation.
- Set the required beverage quantity with the "Coffee Quantity" regulator.
- Press the direct key again to end preparation.
- The preparation ends automatically.

You should clean the milk system after preparing milk beverages. This prevents the formation of bacteria that are harmful to health.

clean  The illuminated *Clean* and *Steam dispensing* displays indicate that you need to clean the milk system. You can, however, prepare more milk beverages and then clean the milk system.

1. Immerse the hose in a vessel filled with clear tap water (approx. 150 ml).
2.  Press the "Milk froth" direct key for longer than 2 seconds.

Also observe the instructions in section 7.3, page 27 and section 7.4, page 27.

5.1 Preparing two beverages simultaneously

You can prepare two cups at the same time with all of the beverages. To do so, you simply need to press the respective direct key briefly twice in succession. The 2x display lights up during preparation. The *Steam dispensing* display flashes in addition for milk beverages.

5.2 Changing settings

You can still change the brewing strength and the beverage quantity before and during preparation.

You can set the brewing strength by pressing the "Brewing Strength" button. After the grinding process, you can no longer change the brewing strength.

The changed brewing strength will also be used for subsequent coffee preparation processes.

You can change the beverage quantity by turning the "Coffee Quantity" regulator.

5.3 Setting the grinding fineness

The grinding fineness of the coffee beans influences the flavour of the coffee. The finer you set the grinding fineness, the stronger the coffee.

The grinding fineness has been optimally set at the factory. Change the grinding fineness setting at the earliest after about 100 coffee dispensing processes (after approx. 1 month, depending on coffee consumption).

You can set the grinding fineness optimally with the "Grinding Fineness Adjustment" lever. Adjust the grinding fineness only during the grinding process.

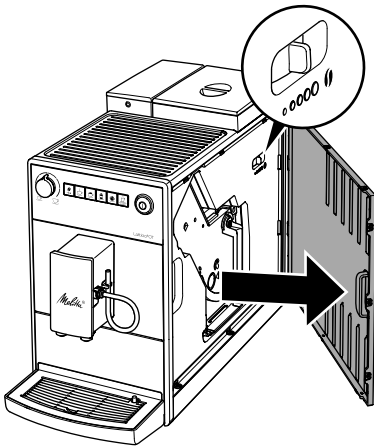

Information Do not set the grinding fineness too fine. The optimum grinding fineness is set when the coffee flows evenly out of the outlet producing a fine, dense crema.



6 Basic settings

You will find the basic settings in *Service mode 1*. The number of illuminated coffee beans indicates the set value.





6.1 Setting switch-off time

If you do not operate the appliance for a long time, it initially switches to energy save mode. The appliance switches off completely later on.

If the appliance is in energy save mode, you can wake it up by pressing any button briefly.

-  Press the "Water/Service" button for longer than 2 seconds.
-  **2x** Press the "Water/Service" button repeatedly until the 2x display lights up.
-  Press the "Brewing Strength" button repeatedly until the desired time is set.

-  Press the "Water/Service" button for more than 2 seconds to save the setting and exit service mode. Press any direct key to exit service mode without saving the setting.





Display	Energy save mode after:	Switch off after:
	3 minutes	30 minutes
	10 minutes	1 hour
	20 minutes	4 hours
	30 minutes	8 hours
flashing		





6.2 Setting the water hardness

The hardness of the tap water influences how often you have to descale the appliance. The harder the tap water, the more frequently you have to descale the appliance.

Determine the water hardness with the enclosed test strip. Observe the instructions on the test strip and the information in the following table.

Water hardness	°d	°e	°f
Soft	0 to 10	0 to 13	0 to 18
Medium	10 to 15	13 to 19	18 to 27
Hard	15 to 20	19 to 25	27 to 36
Very hard	> 20	> 25	> 36





-  Press the "Water/Service" button for longer than 2 seconds.
-   Press the "Water/Service" button repeatedly until the *Water* display lights up.
-  Press the "Brewing Strength" button repeatedly until the required water hardness is set.
-  Press the "Water/Service" button for more than 2 seconds to save the setting and exit service mode. Press any direct key to exit service mode without saving the setting.

Display	Water hardness
	soft, descale after 150 litres
	medium, descale after 100 litres
	hard, descale after 70 litres
	very hard, descale after 30 litres
no coffee beans	A water filter is used. Adjustment is not possible.

6.3 Setting switch-off rinsing

The appliance performs rinsing when switched on and off.



We recommend that you do not permanently deactivate the switch-off rinsing function.



-  Press the "Water/Service" button for longer than 2 seconds.
-  Press the "Water/Service" button repeatedly until the *Drip tray* display lights up.
-  Press the "Brewing Strength" button to activate or deactivate the switch-off rinsing.
-  Press the "Water/Service" button for more than 2 seconds to save the setting and exit service mode. Press any direct key to exit service mode without saving the setting.



Display	Switch-off rinsing
	activated
no coffee beans	deactivated

6.4 Setting the brewing temperature

The brewing temperature influences the flavour of the coffee beverage.

-  Press the "Water/Service" button for longer than 2 seconds.
-  Press the "Water/Service" button repeatedly until the *Steam Dispensing* display lights up.

-  Press the "Brewing Strength" button repeatedly until the desired brewing temperature is set.
-  Press the "Water/Service" button for more than 2 seconds to save the setting and exit service mode. Press any direct key to exit service mode without saving the setting.

Display	Brewing temperature
	Low
	Medium
	High

7 Care and maintenance

Regular cleaning and maintenance of the appliance ensures the consistent high quality of your beverages.

Important! Unsuitable cleaning agents can damage the appliance. Only use the recommended cleaning agents.

7.1 Cleaning surfaces

Use a soft, damp cloth and a little washing up liquid to clean the surfaces. Remove external soiling immediately.

After you have emptied the drip tray and the coffee grounds container, rinse them and, if necessary, also clean them with a soft, damp cloth and a little washing-up liquid.

You can remove residue from the coffee beans in the bean container with a soft cloth. The cloth needs to be dry.

7.2 Cleaning the brewing unit

You should clean the brewing unit every week.

- Remove the cover by reaching into the handle recess and pulling the cover to the side.
- Press and hold the red lever on the brewing unit handle and turn the handle clockwise until it engages at the stop.
- Pull the brewing unit out by the handle.

 **clean** Alternating flashing of the *Ready display* and the *Clean display* indicates that the brewing unit is missing.

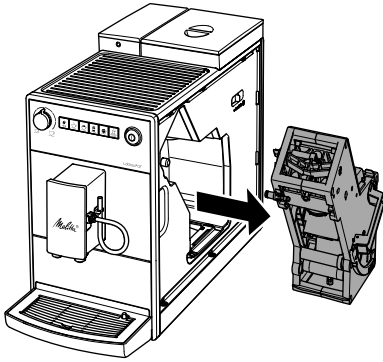

4. Rinse the entire brewing unit thoroughly from all sides under running water. In particular, make sure that coffee residues are removed from the sieve.

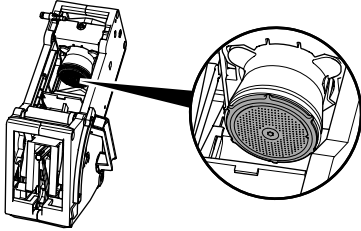



5. Allow the brewing unit to drip dry.
6. Use a soft, dry cloth to remove coffee residues from the surfaces inside the appliance.
7. Insert the brewing unit into the appliance. Press and hold the red lever on the handle of the brewing unit and turn the handle anticlockwise until it engages at the stop.
8. To do this, insert the cover again until it engages.

7.3 Cleaning milk system

You should clean the milk system after approximately 100 milk beverages. This appliance does not prompt you to clean the milk system.

Only use Melitta® Perfect Clean milk system cleaning agent for automatic coffee-makers.

Use a vessel with a capacity of at least 500 ml as a collecting container.

1. Fill a second vessel with cleaning solution. Observe the instructions on the packaging of the milk system cleaning agent.
2. Immerse the hose in the cleaning solution.
3.  Turn the "Coffee Quantity" regulator to the maximum position.
4.  Press the "Milk Froth" direct key.
» The appliance rinses itself.
5. Press the "Milk Froth" direct key repeatedly until the vessel is emptied.
6. Fill the second vessel with 500 ml of clear tap water.
7. Press the "Milk Froth" direct key again repeatedly until the vessel is emptied.

7.4 Cleaning the milk unit

Bacteria that are harmful to health can form in milk residue within a few days. Therefore, we recommend cleaning the milk unit and the milk hose on a regular basis.

1. Pull the milk hose off the outlet.
2. Dismantle the milk unit.

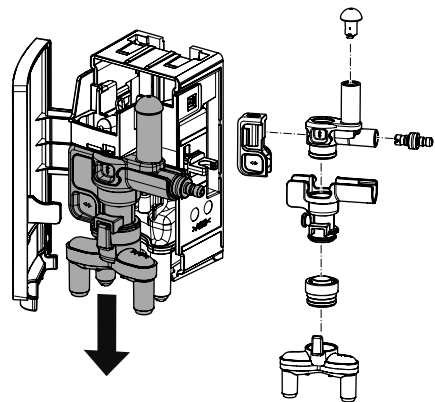

3. Clean all individual parts with warm water. Use a soft, damp cloth and washing up liquid for this.

- Reassemble the milk unit properly. Make sure that you push the milk unit upwards to the end stop when assembling it.

7.5 Cleaning program

This cleaning program is used to remove residues and coffee oil residues. You should run the program every two months or when the appliance asks you to do so.

Only use Melitta® Perfect Clean cleaning tabs for automatic coffeemakers. Observe the instructions on the packaging of the cleaning tabs.

Caution! Cleaning agent causes eye irritation. If it accidentally comes into contact with your eyes, you should rinse them with clear water for several minutes. Consult a doctor if symptoms persist.

The program takes approximately 15 minutes and should not be interrupted. The program runs in several stages. Progress is indicated by the number of coffee beans displayed.

clean The *Clean* display light tells you to clean the appliance.

- Fill the water tank with tap water up to the maximum filling level. Insert the water tank.

-  Press the "Water/Service" button for longer than 2 seconds to access *Service mode 1*.

-  **clean** Press the "Water/Service" button repeatedly until the *Cleaning* display lights up.

-  Press the "Water/Service" button for longer than 2 seconds.

» **clean** The cleaning program starts. The *Cleaning* display flashes for the duration of the program.

»  The *Drip tray* display lights up.



- Empty the drip tray and the coffee grounds container.
- Insert the drip tray without the coffee grounds container and place the coffee grounds container under the outlet.

 The first stage starts.

» The appliance rinses twice.
 » **clean** The *Cleaning* display flashes rapidly.

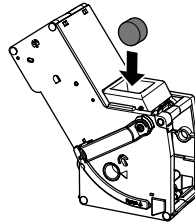

- Remove the brewing unit. Do not switch off the appliance.
- Rinse the brewing unit under running water (see section 7.2, page 26).
- Place a cleaning tab in the brewing unit. Insert the brewing unit into the appliance.



  The second stage starts.



» The appliance performs several rinsing operations.

»  The *Drip tray* display lights up.

   The third stage starts.

- Empty the drip tray and the coffee grounds container.

- Insert the drip tray without the coffee grounds container and place the coffee grounds container under the outlet.

   The fourth stage starts. The three coffee beans flash.

» The appliance performs several rinsing operations.

»  The *Drip tray* display lights up.

- Empty the drip tray and the coffee grounds container.

- Insert the drip tray with the coffee grounds container.

» The appliance is ready for operation.

If the cleaning program has been interrupted, e.g. because you unintentionally switched off the appliance, you must switch the appliance on again and follow the instructions from step 10. The appliance is then ready for operation, even if it has not been completely cleaned. For complete cleaning, you must start the cleaning program again.

7.6 Descaling program

The descaling program is used to remove limescale deposits. You should run the program every three months or when the appliance asks you to do so.



There must not be a water filter in the water tank during descaling. If you use a water filter, you need to remove it before descaling (see section 7.7, page 29).

Only use Melitta® Anti Calc liquid descaling agent for automatic coffeemakers.



Caution! Descaling agent causes eye irritation. If it accidentally comes into contact with your eyes, you should rinse them with clear water for several minutes. Consult a doctor if symptoms persist.



The program takes approximately 15 minutes and should not be interrupted. The program runs in several stages. Progress is indicated by the number of coffee beans displayed.



decalc The Descaling display light tells you to descale the appliance.



1.  Press the "Water/Service" button for longer than 2 seconds to access *Service mode 1*.
2.  **decalc** Press the "Water/Service" button repeatedly until the *Descalc* display lights up.
3.  Press the "Water/Service" button for longer than 2 seconds.
 - » **decalc** The descaling program starts. The *Descalc* display flashes for the duration of the program.

 The first stage starts.

- »  The *Drip tray* display lights up.
4. Empty the drip tray and the coffee grounds container.
 5. Insert the drip tray without the coffee grounds container and place the coffee grounds container under the outlet.
 - »  The *Water* display lights up.
 6. Fill 0.5 litres of descaling fluid into the water tank. Observe the instructions on the packaging of the descaling agent.
 7. Insert the water tank.

  The second stage starts.

- » The appliance performs several rinsing operations.
 - »  The *Drip tray* display lights up.
8. Empty the drip tray and the coffee grounds container.
 9. Insert the drip tray without the coffee grounds container and place the coffee grounds container under the outlet.
 - »  The *Water* display lights up.
 10. Thoroughly rinse out the water tank and fill it with fresh tap water.
 11. Insert the water tank.
 - » The appliance rinses itself.

   The third stage starts.

- » The appliance rinses itself.
 - »  The *Drip tray* display lights up.
12. Empty the drip tray and the coffee grounds container.
 13. Insert the drip tray with the coffee grounds container.
 - » The appliance is ready for operation.

If the descaling program has been interrupted, e.g. by unintentionally switching the appliance off, you must switch the appliance on again and follow the instructions from step 8. The appliance is then ready for operation, even if it has not been completely descaled. For complete descaling, you need to start the descaling program again.

7.7 Water filter

The use of a water filter extends the service life of your appliance. The water filter filters calcium and pollutants out of the tap water.

If you use a water filter and change it on a regular basis, you will need to descale the appliance only once per year. This information is based on an average of six 120 ml coffee beverages per day and six filter changes per year.

Only use Melitta® Pro Aqua filter cartridges for automatic coffeemakers. Observe the instructions on the packaging of the filter cartridge.



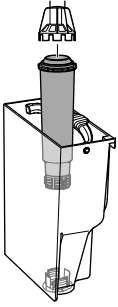





Use the screwing aid to screw the water filter into and out of the water tank.







Inserting/changing water filter

Place a new water filter in a vessel filled with fresh tap water for a few minutes.

 The *Filter* display light asks you to change the water filter.





1.  Press the "Water/Service" button for longer than 2 seconds to access *Service mode 1*.
2.   Press the "Water/Service" button repeatedly until the *Filter* display lights up.
3.  Press the "Brewing Strength" button repeatedly until one coffee bean is lit.
4.  Press the "Water/Service" button for longer than 2 seconds.
 - »  The filter program starts. The *Filter* display flashes for the duration of the program.
 - »  The *Drip tray* display lights up.
5. Empty the drip tray and the coffee grounds container.
6. Insert the drip tray without the coffee grounds container and place the coffee grounds container under the outlet.
 - »  The *Water* display lights up.
7. Empty the water tank.
8. Insert a new filter in the water tank.
9. Fill the water tank with fresh tap water.
10. Insert the water tank.
 - » The filter is rinsed.
11. Empty the coffee grounds container.
12. Insert the drip tray with the coffee grounds container.
 - » The appliance is ready for operation.

Removing the water filter

1. Remove the water filter from the water tank.
2. Fill the water tank with fresh tap water.
3. Insert the water tank.
4.  Press the "Water/Service" button for longer than 2 seconds to access *Service mode 1*.
5.   Press the "Water/Service" button repeatedly until the *Filter* display lights up.
6.  Press the "Brewing Strength" button repeatedly until no coffee beans are lit.
7.  Press the "Water/Service" button for more than 2 seconds to save the setting and exit service mode.
 - » The water filter is de-registered.
8. Set the water hardness (see section 6.2, page 25).

7.8 Factory settings







The appliance can be reset to the factory settings. In this case, all personal settings are lost.

1.   Simultaneously press the "Water/Service" and "Brewing Strength" buttons for longer than 2 seconds to access *Service mode 2*.
2.  **2x** Press the "Water/Service" button repeatedly until the *2x* display flashes.
3.  Press the "Brewing Strength" button repeatedly until one coffee bean is lit.
4.  Press the "Water/Service" button for more than 2 seconds to reset the appliance to the factory settings and exit service mode. Press any direct key to exit service mode without resetting the factory settings.

7.9 Drying out

During drying out, residual water is removed from the appliance. You should dry out the appliance whenever you do not use it for longer periods, if you want to transport it or if there is a risk that it could freeze.

If the water filter is inserted, you will need to remove it from the water tank beforehand.

- 
 Simultaneously press the "Water/Service" and "Brewing Strength" buttons for longer than 2 seconds to access *Service mode 2*.
- 
 Press the "Water/Service" button repeatedly until the *Steam Dispensing* display flashes.
-  Press the "Water/Service" button for longer than 2 seconds.
 - »  The *Water* display lights up.
- Remove the water tank.
 - »  The drying out process begins.
 - » The appliance switches off.
- Insert the empty water tank.

Keep the water filter in a vessel containing tap water in the refrigerator so that it does not stand dry over a longer period.

8 Transport

Transport the appliance in the original packaging if possible.

You may not fasten loose parts with adhesive tape or parcel tape because the adhesive residue is difficult to remove.

When you send the appliance to Melitta's service centres, you do not need to send in the cup plate. This prevents scratches during transport.

Before transporting the appliance, you must carry out the following activities:

- Dry out the appliance (see section 7.9, page 31).
- Empty the drip tray and the coffee grounds container.
- Empty the water tank.
- Empty the bean container.

- Clean the appliance (see section 7, page 26).
- Package the appliance.

9 Disposal



Appliances marked with this symbol are subject to the European Directive 2012/19/EC for WEEE (Waste Electrical and Electronic Equipment).

Electrical appliances do not belong in domestic waste. Dispose of the appliance in an environmentally friendly way via suitable collection systems.





10 Technical data

Technical data	
Operating voltage	220 V to 240 V, 50 Hz to 60 Hz
Power consumption	Maximum 1450 W
Pump pressure	Static, max. 15 bar
Dimensions	
Width	200 mm
Height	352 mm
Depth	459 mm
Holding capacity	
Bean container	250 g
Water tank	1.5 l
Weight (empty)	7.7 kg
Ambient conditions	
Temperature	10°C to 32°C
Relative humidity	30% to 80% (non-condensing)

11 Troubleshooting

Contact our hotline if the actions listed in the table fail to rectify the problems or if other problems not listed here occur.

You will find the telephone numbers (local rates) in the lid of the water tank or in the Service section on our website.

Problem	Cause	Action
Coffee only emerges from the outlet in drips.	Grinding fineness is too fine.	Set a coarser grinding fineness (see section 5.3, page 24).
	Appliance is soiled.	Clean the brewing unit (see section 7.2, page 26). Run the cleaning program (see section 7.5, page 28).
	Appliance is covered inside with limescale.	Run the descaling program (see section 7.6, page 29).
Coffee does not flow.	Water tank is not filled or is not correctly inserted.	Fill the water tank and ensure it is positioned correctly (see section 4.1, page 23).
	Brewing unit is clogged.	Clean the brewing unit (see section 7.2, page 26).
Although the bean container is full, the appliance indicates that coffee beans must be filled.	Coffee beans do not drop into the grinder.	Press a direct key. Tap lightly on the bean container. Clean the bean container. Coffee beans are too oily. Use different coffee beans.
Loud grinder noise.	Foreign objects in the grinder.	Contact the hotline.
Brewing unit cannot be inserted after removing.	Handle for the locking mechanism of the brewing unit is not in the correct position.	Check that the handle for the locking mechanism is correctly engaged (see section 7.2, page 26).
	Drive is not in the correct position.	Press the "Coffee" and the "Cappuccino" direct keys simultaneously for more than 2 seconds. The appliance initialises.
Rapid alternate flashing of the displays: 	The appliance does not heat up.	Switch the appliance off and on again. Contact the hotline if the problem persists.
Rapid alternate flashing of the displays: 	Problem with temperature sensor	The appliance switches off automatically after 10 seconds. Switch the appliance on again. Contact the hotline if the problem persists.
Rapid alternate flashing of the displays: 	Problem with brewing unit drive	The appliance switches off automatically after 10 seconds. Switch the appliance on again. Contact the hotline if the problem persists.
Rapid alternate flashing of the displays: 	Brewing unit is not inserted.	Insert and lock the brewing unit.
The display flashes rapidly without having been activated: 	Appliance is not fully vented.	Vent the appliance, press any button to do this. Clean the brewing unit (see section 7.2, page 26).

Sommaire

1	Sécurité	34	7	Entretien et maintenance	41
1.1	Utilisation réglementaire.....	34	7.1	Nettoyage des surfaces.....	41
1.2	Danger dû au courant électrique	34	7.2	Nettoyage de la chambre d'extraction.....	41
1.3	Risque de brûlure et d'éclaboussures.....	34	7.3	Nettoyage du système de préparation du lait	42
1.4	Sécurité d'ordre général.....	34	7.4	Nettoyage du groupe lait.....	42
1.5	Enfants	34	7.5	Programme de nettoyage.....	42
2	Vue d'ensemble de l'appareil	35	7.6	Programme Détartrage.....	43
2.1	Bouton « Marche/Arrêt ».....	36	7.7	Cartouche filtrante.....	44
2.2	Modes de réglage	36	7.8	Réglages par défaut	45
3	Premiers pas	36	7.9	Purge.....	46
3.1	Déballage de l'appareil	36	8	Transport	46
3.2	Installation de l'appareil	36	9	Fin de vie du produit	46
3.3	Branchement de l'appareil.....	36	10	Caractéristiques techniques	47
3.4	Première mise en marche de l'appareil.....	36	11	Problèmes	47
4	Préparation de l'appareil	37			
4.1	Remplissage du réservoir d'eau	37			
4.2	Remplissage du réservoir à grains	37			
4.3	Utilisation de lait.....	37			
4.4	Vidage du plateau récolte-goutte et du bac de récupération du marc de café.....	37			
5	Préparation de boissons	38			
5.1	Préparation de deux boissons en même temps.....	38			
5.2	Modification des réglages.....	39			
5.3	Réglage de la finesse de mouture.....	39			
6	Réglages de base	39			
6.1	Régler le temps d'arrêt.....	39			
6.2	Réglage de la dureté de l'eau.....	40			
6.3	Réglage du rinçage automatique.....	40			
6.4	Réglage de la température d'extraction.....	40			

1 Sécurité

1.1 Utilisation réglementaire

L'appareil est destiné à l'usage domestique dans le but de préparer des boissons au café et de chauffer du lait et de l'eau.

Toute autre utilisation est considérée comme inappropriée et peut entraîner des blessures corporelles ou des dommages matériels.

1.2 Danger dû au courant électrique

N'utiliser l'appareil que s'il est en parfait état technique.

Un appareil et/ou un cordon d'alimentation endommagés présentent des dangers de mort par choc électrique. Il est interdit d'utiliser l'appareil dans ce cas : vous devez le faire réparer par le fabricant, le service après-vente ou un distributeur.

Ne pas plonger l'appareil dans l'eau ou éviter que le cordon d'alimentation n'entre en contact avec de l'eau.

Débrancher l'appareil s'il reste sans surveillance de manière prolongée.

1.3 Risque de brûlure et d'éclaboussures

Les liquides et les vapeurs qui s'échappent peuvent être brûlants. Les buses du bec verseur peuvent elles aussi devenir très chaudes.

1.4 Sécurité d'ordre général

Ne jamais faire fonctionner l'appareil dans une armoire et à une altitude supérieure à 2 000 m.

Ne pas passer les mains à l'intérieur de l'appareil pendant son fonctionnement.

Ne pas ouvrir le boîtier et ne pas manipuler l'appareil et les accessoires à d'autres fins que celles prévues.

1.5 Enfants

Les enfants ne doivent pas jouer avec l'appareil.

Les enfants âgés de moins de 8 ans doivent être tenus à l'écart de l'appareil.

Cet appareil peut être utilisé par des enfants de plus de 8 ans et des personnes aux capacités physiques, sensorielles ou mentales réduites ou ne possédant que peu d'expérience et de connaissances s'ils sont surveillés ou s'ils ont été formés à l'utilisation sûre de l'appareil et s'ils comprennent les dangers en résultant.

Les enfants de moins de 8 ans ne doivent pas réaliser le nettoyage et la maintenance. Les enfants de plus de 8 ans doivent être surveillés pendant le nettoyage et la maintenance.

2 Vue d'ensemble de l'appareil

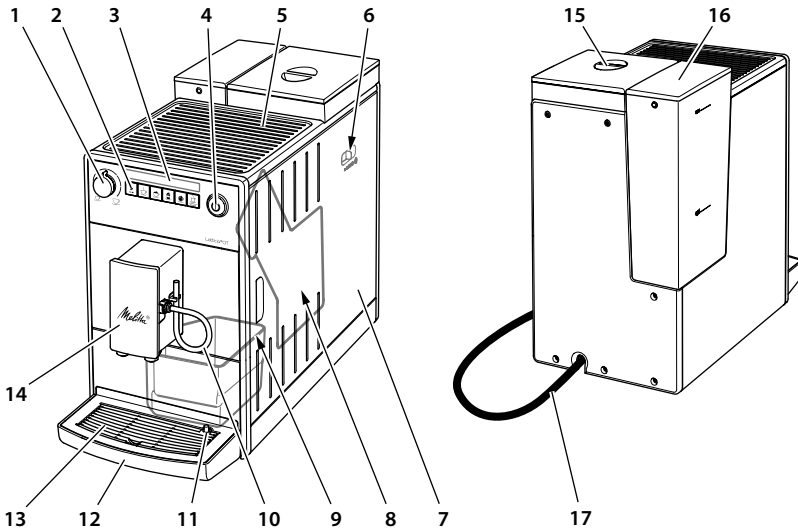

- | | | |
|---------------------------------------------------------------|---------------------------------------------------|--------------------------------------------------------------------------|
| 1 Bouton de réglage « Quantité de café » | 7 Cache | 13 Plateau repose-tasses |
| 2 Touches de commande | 8 Chambre d'extraction (intérieur) | 14 Bec verseur ajustable en hauteur pour les boissons au café et au lait |
| 3 Symboles | 9 Bac de récupération du marc de café (intérieur) | 15 Réservoir à grains |
| 4 Bouton « Marche/Arrêt » | 10 Tuyau à lait | 16 Réservoir d'eau |
| 5 Chauffe-tasse | 11 Flotteur | 17 Cordon d'alimentation |
| 6 Curseur « Réglage de la finesse de la mouture » (intérieur) | 12 Plateau récolte-goutte | |

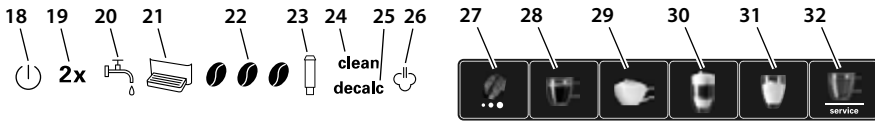

Affichage	Fonctionnement en mode de réglage 1/2
18 Prêt à fonctionner	
19 2x	Arrêt automatique/Réglages par défaut
20 Eau	Dureté de l'eau/-
21 Plateau récolte-goutte	Rinçage automatique
22 Grains de café	Affichage du statut/-
23 Cartouche filtrante	Programme Cartouche filtrante/-
24 Nettoyer	Programme de nettoyage/-
25 Détartrer	Programme de détartrage/-
26 Préparation de la vapeur	Température d'extraction/Purge

Touche de commande
27 Touche « Intensité du café »
28 Touche de préparation « Café »
29 Touche de préparation « Cappuccino »
30 Touche de préparation « Latte Macchiato »
31 Touche de préparation « Mousse de lait »
32 Touche « Eau/Service »

2.1 Bouton « Marche/Arrêt »

Allumer l'appareil en appuyant brièvement sur le bouton « Marche/Arrêt ». L'appareil effectue un rinçage pendant sa mise à température. Dans la mesure du possible, placer un récipient sous le bec verseur.

Pour éteindre l'appareil, appuyer sur le bouton « Marche/Arrêt » pendant environ 2 secondes. Si l'appareil n'est pas éteint manuellement, la fonction Arrêt automatique s'active une fois que la durée définie est dépassée.



2.2 Modes de réglage

L'appareil est doté de deux modes de réglage. Ces modes permettent d'arrêter l'appareil et d'effectuer des réglages pour l'entretien et la maintenance.

Appel du mode de réglage

-  Appuyer sur la touche « Eau/Service » pendant plus de 2 secondes pour appeler le *Mode de réglage 1*.



-   Appuyer simultanément sur la touche « Eau/Service » et « Intensité du café » pendant plus de 2 secondes pour appeler le *Mode de réglage 2*.

»  Lorsque le mode de réglage est activé, le voyant *Prêt à fonctionner* clignote rapidement.

-  Appuyer une fois ou plusieurs fois sur la touche « Eau/Service » pour sélectionner une fonction.
 - » Le voyant de la fonction sélectionnée s'allume.

En l'absence d'activité au bout d'une minute, l'appareil repasse en mode Prêt à fonctionner.

Arrêt du mode de réglage

-  Appuyer pendant plus de 2 secondes sur la touche « Eau/Service » pour enregistrer le réglage et quitter le mode de réglage.
- Pour quitter le mode de réglage sans enregistrer de réglage, appuyer sur n'importe quelle touche de préparation.

3 Premiers pas

3.1 Déballage de l'appareil

Retirer le carton d'emballage, les rubans adhésifs et les feuilles de protection de l'appareil. Conserver l'emballage d'origine.

Le parfait fonctionnement de l'appareil a été contrôlé en usine. Il est donc possible que des traces de café et d'eau soient encore présentes dans l'appareil.

Éléments fournis à la livraison

- Tuyau à lait
- Clé de vissage pour la cartouche filtrante
- Bandelette test pour déterminer la dureté de l'eau

3.2 Installation de l'appareil







- Installer l'appareil dans un local sec.
- Poser l'appareil sur une surface stable, plane et sèche. La surface ne doit pas être chaude. L'appareil ne doit pas être posé à proximité d'un évier ou d'un point d'eau.
- Garder un espace libre d'environ 10 cm des deux côtés de l'appareil. L'espace libre au-dessus de l'appareil doit être d'au moins 20 cm.
- Disposer le cordon d'alimentation à plat en évitant qu'il ne passe sur des angles ou des surfaces très chaudes qui pourraient l'endommager.

3.3 Branchement de l'appareil

Brancher l'appareil sur une prise de terre installée de manière conforme. La prise de terre doit être protégée par un fusible d'au moins 10 A.

3.4 Première mise en marche de l'appareil

1. Placer un récipient sous le bec verseur ajustable en hauteur. L'espace entre le bec verseur et le récipient doit être le plus petit possible.
2. Appuyer sur le bouton « Marche/Arrêt » pour mettre l'appareil en marche.

- »  Le voyant *Prêt à fonctionner* s'allume brièvement.
 - »  Le voyant *Eau s'allume*.
3. Retirer le réservoir d'eau. Rincer le réservoir d'eau à l'eau du robinet.
 4. Remplir le réservoir d'eau du robinet froide et le remettre en place. Respecter les instructions figurant au chapitre 4.1, page 37.
 - »  Le voyant *Préparation de la vapeur* clignote rapidement.
 5. Appuyer sur n'importe quelle touche.
 - »  De l'eau s'écoule de l'extrémité du tuyau à lait et le voyant *Prêt à fonctionner* clignote.
 - » L'appareil chauffe et de l'eau chaude s'écoule du bec verseur.
 - » La purge de l'appareil est terminée lorsque l'eau ne s'écoule plus du bec verseur.
 - »   Les voyants *Prêt à fonctionner* et *Grain de café* s'allument.
 6. Remplir le réservoir à grains de café en grains. Respecter les instructions figurant au chapitre 4.2, page 37.
 7. Préparer les deux premières boissons et les vider dans l'évier. Respecter les instructions figurant au chapitre 5, page 38.

4 Préparation de l'appareil

4.1 Remplissage du réservoir d'eau

 Le voyant *Eau s'allume*.

La qualité de l'eau du robinet influe considérablement sur le goût du café. Utiliser uniquement de l'eau fraîche et non gazeuse pour remplir le réservoir. Changer l'eau quotidiennement. Tenir compte du niveau de remplissage maximal.

4.2 Remplissage du réservoir à grains

 Le voyant *Grain de café* clignote.

Attention ! Ne pas utiliser de grains de café lyophilisés ou caramélisés qui risqueraient de coller et d'obstruer le

broyeur. Utiliser du café moulu ou des préparations instantanées peut également endommager le broyeur.

Les grains de café torréfiés perdent leurs arômes en quelques jours. Par conséquent, éviter de trop remplir le réservoir à grains.

Prudence ! Lors d'un changement de variété de café, le broyeur peut encore contenir quelques grains de l'ancienne variété. Les deux boissons au café suivantes seront donc préparées avec un mélange des anciens et des nouveaux grains. Il est donc préférable que les personnes intolérantes à la caféine attendent la troisième boisson préparée après le changement de variété.

4.3 Utilisation de lait

Pour préparer de la mousse de lait ou du lait chaud, plonger le tuyau à lait dans une brique ou une bouteille de lait. Il est également possible d'utiliser un tube à lait et un réservoir à lait. Le tube à lait et le réservoir à lait ne sont pas fournis avec l'appareil.

Utiliser du lait froid uniquement.

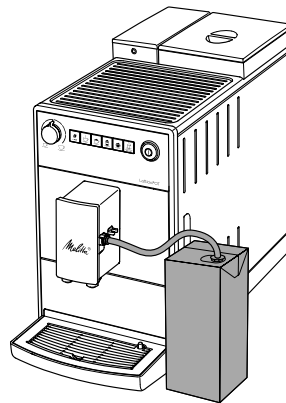

4.4 Vidage du plateau récolte-goutte et du bac de récupération du marc de café

 Le voyant *Plateau récolte-goutte* s'allume.

Après un certain nombre de préparations, un voyant s'allume sur l'appareil pour

indiquer que le plateau récolte-goutte et le bac de récupération du marc de café doivent être vidés. Le flotteur qui dépasse du repose-tasse signale également que le plateau récolte-goutte est plein.

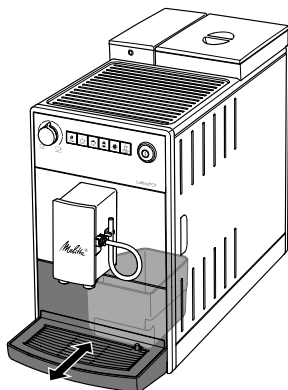

Extraire le plateau récolte-goutte par l'avant de l'appareil. Toujours vider le plateau récolte-goutte ainsi que le bac de récupération du marc de café. Pousser ensuite le plateau récolte-goutte jusqu'en butée à l'intérieur de l'appareil.

Information ! Si le plateau récolte-goutte est vidé alors que l'appareil est éteint, cette opération n'est pas enregistrée. Il est donc possible que ce voyant s'allume alors que le plateau récolte-goutte et le bac de récupération du marc ne sont pas encore pleins.

5 Préparation de boissons

Respecter les consignes suivantes lors de la préparation :

- Le réservoir d'eau doit être suffisamment rempli. Si le niveau de remplissage est insuffisant, le voyant correspondant s'allume.
- Le réservoir à grains doit contenir une quantité suffisante de grains de café. L'appareil indique que le réservoir à grains doit être regarni uniquement lorsque ce dernier est vide et que le broyeur a moulu tous les grains.
- Pour préparer une boisson lactée, un récipient contenant du lait doit être raccordé sur l'appareil. Aucun voyant

ne s'allume pour signaler que l'appareil n'est pas raccordé à un récipient rempli de lait.

- Les récipients doivent être suffisamment grands pour contenir les boissons. La quantité de boisson varie en fonction de la boisson préparée.
-  Le voyant *Prêt à fonctionner* doit être allumé.
- Pour démarrer la préparation, appuyer sur la touche de préparation correspondante. Tenir compte des voyants allumés pendant la préparation.
- Utiliser le bouton de réglage « Quantité de café » pour régler la quantité de boisson à préparer.
- Appuyer sur la touche de préparation pour arrêter la préparation.
- La préparation s'arrête automatiquement.

Le système de préparation du lait doit être nettoyé après la préparation de boissons lactées. Ce rinçage permet d'éviter la formation de germes nocifs.

clean  Le système de préparation du lait doit être nettoyé lorsque les voyants *Nettoyer* et *Préparation de la vapeur* s'allument. Cela n'empêche pas la préparation d'autres boissons lactées, mais indique que le nettoyage doit être effectué juste après.

1. Plonger le tube dans un récipient rempli d'eau du robinet (env. 150 ml).
2.  Appuyer sur la touche de préparation « Mousse de lait » pendant plus de 2 secondes.

Respecter les instructions figurant au chapitre 7.3, page 42 et chapitre 7.4, page 42.

5.1 Préparation de deux boissons en même temps

Quelle que soit la boisson, il est possible d'en préparer deux tasses en même temps. Il suffit simplement d'effectuer deux pressions brèves sur la touche de préparation de la boisson souhaitée. Le voyant 2x s'allume pendant la préparation. Si la boisson préparée contient du lait, le voyant *Préparation de la vapeur* clignote également.

5.2 Modification des réglages

L'intensité du café et la quantité de boisson peuvent être modifiées avant et pendant la préparation.

Pour modifier l'intensité du café, appuyer sur la touche « Intensité du café ». Une fois le café moulu, l'intensité du café n'est plus modifiable.

La nouvelle intensité de café sélectionnée sera utilisée lors des prochaines préparations.

Pour modifier la quantité de boisson, tourner le bouton de réglage de la quantité de café.

5.3 Réglage de la finesse de mouture

La finesse de mouture influe sur le goût du café. Plus la mouture est fine, plus le café est fort.

La finesse de mouture est réglée de manière optimale en usine. Préparer au moins 100 tasses de café avant de modifier la finesse de la mouture (après env. 1 mois, en fonction de la consommation de café).

Utiliser le bouton à curseur « Réglage de la finesse de mouture » pour régler la finesse de mouture de manière optimale. La finesse de la mouture se règle uniquement pendant que le broyeur fonctionne.

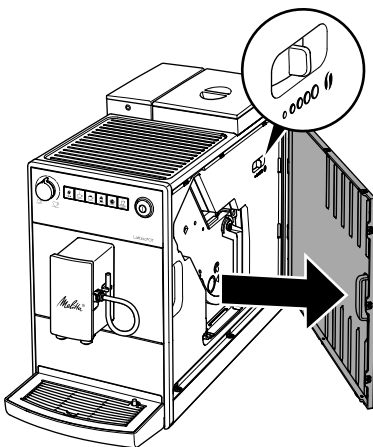

Information ! Ne pas utiliser une mouture trop fine. La finesse de mouture est optimale lorsque le café s'écoule régulièrement du bec verseur et qu'une crème fine et épaisse se forme.





6 Réglages de base





Les réglages de base sont accessibles dans le *Mode de réglage 1*. Le nombre de grains de café allumés symbolise le réglage effectué.

6.1 Régler le temps d'arrêt

En cas de non-utilisation prolongée, l'appareil passe tout d'abord en mode économie d'énergie, puis s'arrête automatiquement.

Lorsque l'appareil est en mode économie d'énergie, il est possible de le réactiver en appuyant brièvement sur n'importe quelle touche.

-  Appuyer sur la touche « Eau/Service » pendant plus de 2 secondes.
-  **2x** Effectuer plusieurs pressions sur la touche « Eau/Service » jusqu'à ce que le voyant 2x s'allume.
-  Effectuer plusieurs pressions sur la touche « Intensité du café » jusqu'à ce que la durée souhaitée soit réglée.
-  Appuyer pendant plus de 2 secondes sur la touche « Eau/Service » pour enregistrer le réglage et quitter le mode de réglage.
Pour quitter le mode de réglage sans enregistrer de réglage, appuyer sur n'importe quelle touche de préparation.





Affichage	Mode économie d'énergie après :	Arrêt après :
	3 minutes	30 minutes
	10 minutes	1 heure
	20 minutes	4 heures
 clignotent	30 minutes	8 heures





6.2 Réglage de la dureté de l'eau

La dureté de l'eau du robinet influe sur la fréquence de détartrage de l'appareil. Plus l'eau du robinet est dure, plus le détartrage de l'appareil devra être fréquent.

Déterminer la dureté de l'eau avec la bandelette test fournie. Respecter les instructions figurant sur la bandelette test et dans le tableau ci-dessous.

Dureté de l'eau	°d	°e	°f
Douce	0 à 10	0 à 13	0 à 18
Moyenne	10 à 15	13 à 19	18 à 27
Dure	15 à 20	19 à 25	27 à 36
Très dure	> 20	> 25	> 36





-  Appuyer sur la touche « Eau/Service » pendant plus de 2 secondes.
-   Effectuer plusieurs pressions sur la touche « Eau/Service » jusqu'à ce que le voyant *Eau* s'allume.
-  Effectuer plusieurs pressions sur la touche « Intensité du café » jusqu'à ce que la dureté de l'eau souhaitée soit réglée.
-  Appuyer pendant plus de 2 secondes sur la touche « Eau/Service » pour enregistrer le réglage et quitter le mode de réglage.
Pour quitter le mode de réglage sans enregistrer de réglage, appuyer sur n'importe quelle touche de préparation.

Affichage	Dureté de l'eau
	Douce, détartrer après 150 litres
	Moyenne, détartrer après 100 litres
	Dure, détartrer après 70 litres
 clignotent	Très dure, détartrer après 30 litres
Aucun grain de café	Une cartouche filtrante est utilisée. Aucun réglage possible

6.3 Réglage du rinçage automatique

L'appareil exécute un rinçage chaque fois qu'il est mis en marche ou arrêté.





Melitta recommande de ne pas désactiver le rinçage automatique de manière permanente.

-  Appuyer sur la touche « Eau/Service » pendant plus de 2 secondes.
-   Effectuer plusieurs pressions sur la touche « Eau/Service » jusqu'à ce que le voyant *Plateau récolte-goutte* s'allume.
-  Appuyer sur la touche « Intensité du café » pour activer ou désactiver le rinçage automatique.
-  Appuyer sur la touche « Eau/Service » pendant plus de 2 secondes pour enregistrer le réglage et quitter le mode de réglage.
Pour quitter le mode de réglage sans enregistrer de réglage, appuyer sur n'importe quelle touche de préparation.

Affichage	Rinçage automatique
	Activé
Aucun grain de café	Désactivé

6.4 Réglage de la température d'extraction

La température d'extraction influe sur le goût de la boisson au café.

-  Appuyer sur la touche « Eau/Service » pendant plus de 2 secondes.
-   Effectuer plusieurs pressions sur la touche « Eau/Service » jusqu'à ce que le voyant *Préparation de la vapeur* s'allume.
-  Effectuer plusieurs pressions sur la touche « Intensité du café » jusqu'à ce que la température d'extraction souhaitée s'affiche.
-  Appuyer sur la touche « Eau/Service » pendant plus de 2 secondes pour

enregistrer le réglage et quitter le mode de réglage.
 Pour quitter le mode de réglage sans enregistrer de réglage, appuyer sur n'importe quelle touche de préparation.

Affichage	Température d'extraction
●	Basse
● ●	Moyenne
● ● ●	Élevée

7 Entretien et maintenance

Un nettoyage et un entretien réguliers assurent une qualité élevée et constante des boissons.

Attention ! L'utilisation de produits de nettoyage inappropriés risque d'endommager l'appareil. Utiliser exclusivement les produits de nettoyage recommandés.

7.1 Nettoyage des surfaces

Utiliser un chiffon doux humide et un peu de produit à vaisselle pour nettoyer les surfaces. Nettoyer immédiatement toute salissure au niveau des surfaces extérieures.

Après avoir vidé le plateau récolte-goutte et le bac de récupération du marc de café, il est recommandé de les rincer et, si nécessaire, de les nettoyer avec un chiffon doux et un peu de produit à vaisselle.

Éliminer les traces et résidus de grains de café dans le réservoir à grains à l'aide d'un chiffon doux. Utiliser un chiffon sec.

7.2 Nettoyage de la chambre d'extraction

Il est recommandé de nettoyer la chambre d'extraction une fois par semaine.

1. Retirer le cache latéral par la poignée encastrée et le tirer sur le côté.
2. Appuyer sur le bouton rouge situé sur la poignée de la chambre d'extraction et le maintenir enfoncé, puis tourner la poignée dans le sens des aiguilles d'une montre jusqu'en butée.

3. Tirer sur la poignée pour extraire la chambre d'extraction.

clean Lorsque l'appareil est en marche, le clignotement alternatif des voyants *Prêt à fonctionner* et *clean* indique que la chambre d'extraction a été retirée.

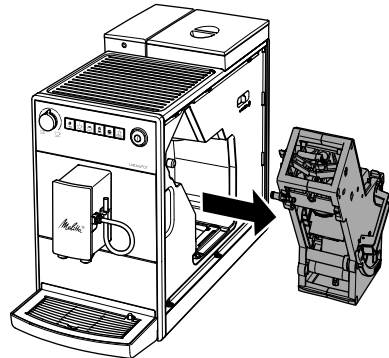

4. Rincer minutieusement toutes les faces de la chambre d'extraction sous l'eau courante. Veiller en particulier à ce que le tamis soit exempt de tout résidu de café.

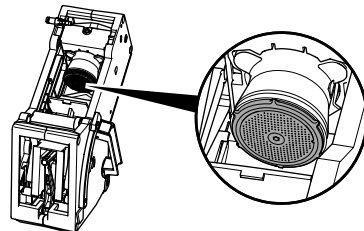



5. Laisser la chambre d'extraction s'égoutter.
6. Éliminer les résidus de café des surfaces à l'intérieur de l'appareil avec un chiffon doux et sec.
7. Remettre la chambre d'extraction en place dans l'appareil. Appuyer sur le bouton rouge situé sur la poignée de la chambre d'extraction et le maintenir enfoncé, puis tourner la poignée dans le sens inverse des aiguilles d'une montre jusqu'en butée.
8. Remettre le cache latéral en place jusqu'à ce qu'il s'enclenche.

7.3 Nettoyage du système de préparation du lait

Nettoyer le système de préparation du lait après avoir préparé une centaine de boissons lactées. L'appareil n'indique pas que le système de préparation du lait a besoin d'être nettoyé.

Utiliser uniquement le nettoyeur pour système de préparation du lait Melitta® Perfect Clean pour machines à espresso automatiques.

Utiliser un récipient d'une contenance minimum de 500 ml comme bac collecteur.

1. Remplir un deuxième récipient de nettoyant liquide pour système de préparation du lait. Respecter les instructions figurant sur l'emballage du nettoyant pour système de préparation du lait.
2. Plonger le tube dans le nettoyant liquide.
3.  Tourner le bouton de réglage « Quantité de café » sur la position maximum.
4.  Appuyer sur la touche de préparation « Mousse de lait ».
 - » L'appareil effectue le rinçage.
5. Effectuer plusieurs pressions sur la touche de préparation « Mousse de lait » jusqu'à ce que le récipient soit vide.
6. Remplir le deuxième récipient de 500 ml d'eau du robinet.
7. Effectuez à nouveau plusieurs pressions sur la touche de préparation « Mousse de lait » jusqu'à ce que le récipient soit vide.

7.4 Nettoyage du groupe lait

Des germes nocifs peuvent se développer en quelques jours dans les résidus de lait. Il est donc recommandé de nettoyer le groupe lait et le tuyau à lait régulièrement.

1. Détacher le tuyau à lait du bec verseur.
2. Désassembler le groupe lait.

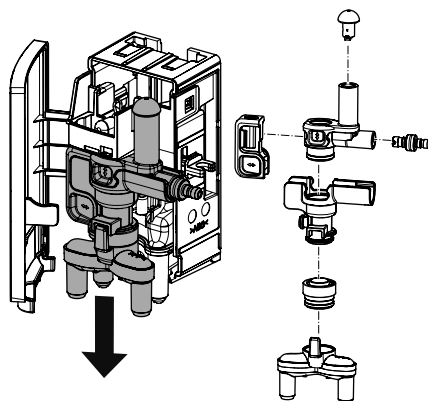

3. Nettoyer toutes les pièces détachées à l'eau chaude. Utiliser un chiffon doux et humide et du produit à vaisselle.
4. Réassembler le groupe lait en serrant bien tous les éléments. Veiller à insérer le groupe lait jusqu'en butée vers le haut de l'appareil lors de sa remise en place.

7.5 Programme de nettoyage





Le programme de nettoyage permet d'éliminer les dépôts et résidus d'huiles de café. Il est recommandé d'effectuer ce programme tous les deux mois ou lorsque le voyant correspondant s'allume sur l'appareil.

Utiliser exclusivement les pastilles de nettoyage Melitta® Perfect Clean pour machines à espresso automatiques. Respecter les instructions figurant sur l'emballage des pastilles de nettoyage.



Prudence ! Le nettoyeur contient des substances irritantes pour les yeux. En cas de contact accidentel, rincer les yeux quelques minutes à l'eau claire. Consulter un médecin si les troubles persistent.

Le programme dure environ 15 minutes. Il est préférable de ne pas l'interrompre. Il se déroule en plusieurs phases. Sa progression est indiquée par le nombre de grains de café allumés.

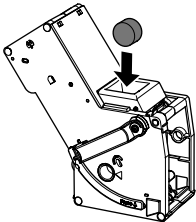

clean Le voyant *Nettoyer* s'allume pour indiquer que l'appareil doit être nettoyé.

1. Remplir le réservoir d'eau jusqu'au repère « Max. » avec de l'eau du robinet. Remettre le réservoir d'eau en place.
 2.  Appuyer sur la touche « Eau/Service » pendant plus de 2 secondes pour appeler le *Mode de réglage 1*.
 3.  **clean** Effectuer plusieurs pressions sur la touche « Eau/Service » jusqu'à ce que le voyant *Nettoyer* s'allume.
 4.  Appuyer sur la touche « Eau/Service » pendant plus de 2 secondes.
 - » **clean** Le programme de nettoyage démarre. Le voyant *Nettoyer* clignote pendant toute la durée du programme.
 - »  Le voyant *Plateau récolte-goutte* s'allume.
 5. Vider le plateau récolte-goutte et le bac de récupération du marc de café.
 6. Remettre en place le plateau récolte-goutte sans le bac de récupération du marc et placer ce dernier sous le bec verseur.
-  La première phase du programme démarre.
- » L'appareil effectue deux rinçages.
 - » **clean** Le voyant *Nettoyer* clignote rapidement.
7. Retirer la chambre d'extraction. Ne pas éteindre l'appareil.
 8. Rincer la chambre d'extraction sous l'eau courante (voir chapitre 7.2, page 41).
 9. Déposer une pastille de nettoyage dans la chambre d'extraction. Remettre la chambre d'extraction en place dans l'appareil.





  La deuxième phase du programme démarre.

- » L'appareil effectue plusieurs rinçages.
- »  Le voyant *Plateau récolte-goutte* s'allume.

   La troisième phase du programme démarre.

10. Vider le plateau récolte-goutte et le bac de récupération du marc de café.

11. Remettre en place le plateau récolte-goutte sans le bac de récupération du marc et placer ce dernier sous le bec verseur.

   La quatrième phase du programme démarre. Les trois grains de café clignent.

- » L'appareil effectue plusieurs rinçages.
- »  Le voyant *Plateau récolte-goutte* s'allume.

12. Vider le plateau récolte-goutte et le bac de récupération du marc de café.

13. Remettre en place le plateau récolte-goutte avec le bac de récupération du marc de café.

- » L'appareil est prêt à fonctionner.

Si le programme de nettoyage est interrompu, par ex. en cas d'arrêt de l'appareil par inadvertance, remettre l'appareil en marche et suivre les instructions à partir de l'étape 10. L'appareil sera ensuite allumé et prêt à fonctionner même si le programme de nettoyage n'a pas été effectué en entier. Pour un nettoyage complet, relancer le programme de nettoyage depuis le début.

7.6 Programme Détartrage

Le programme de détartrage permet d'éliminer les dépôts de tartre à l'intérieur de l'appareil. Il est recommandé d'effectuer ce programme tous les trois mois ou lorsque le voyant correspondant s'allume sur l'appareil.



Le réservoir d'eau ne doit pas contenir de cartouche filtrante pendant le détartrage. S'il contient une, la retirer avant de lancer le détartrage (voir chapitre 7.7, page 44).

Utiliser exclusivement le détartrant liquide Melitta® Anti Calc pour machines à expresso automatiques.



Prudence ! Le détartrant contient des substances irritantes pour les yeux. En cas de contact accidentel, rincer les yeux quelques minutes à l'eau claire. Consulter un médecin si les troubles persistent.

Le programme dure environ 25 minutes. Il est préférable de ne pas l'interrompre. Il se déroule en plusieurs phases. Sa progression est indiquée par le nombre de grains de café allumés.

decalc Le voyant *Détartrer* s'allume pour indiquer que l'appareil doit être détartré.

1.  Appuyer sur la touche « Eau/Service » pendant plus de 2 secondes pour appeler le *Mode de réglage 1*.
2.  **decalc** Effectuer plusieurs pressions sur la touche « Eau/Service » jusqu'à ce que le voyant *Détartrer* s'allume.
3.  Appuyer sur la touche « Eau/Service » pendant plus de 2 secondes.
» **decalc** Le programme de détartrage démarre. Le voyant *Détartrer* clignote pendant toute la durée du programme.

 La première phase du programme démarre.

- »  Le voyant *Plateau récolte-goutte* s'allume.
4. Vider le plateau récolte-goutte et le bac de récupération du marc de café.
 5. Remettre en place le plateau récolte-goutte sans le bac de récupération du marc et placer ce dernier sous le bec verseur.
»  Le voyant *Eau* s'allume.
 6. Verser 0,5 litre de détartrant liquide dans le réservoir d'eau. Respecter les instructions figurant sur l'emballage du détartrant.
 7. Remettre le réservoir d'eau en place.

 La deuxième phase du programme démarre.

- » L'appareil effectue plusieurs rinçages.

- »  Le voyant *Plateau récolte-goutte* s'allume.

8. Vider le plateau récolte-goutte et le bac de récupération du marc de café.
9. Remettre en place le plateau récolte-goutte sans le bac de récupération du marc de café et placer ce dernier sous le bec verseur.
»  Le voyant *Eau* s'allume.
10. Rincer minutieusement le réservoir d'eau et le remplir d'eau du robinet.
11. Remettre le réservoir d'eau en place.
» L'appareil effectue le rinçage.

 La troisième phase du programme démarre.

- » L'appareil effectue le rinçage.

- »  Le voyant *Plateau récolte-goutte* s'allume.

12. Vider le plateau récolte-goutte et le bac de récupération du marc de café.
13. Remettre en place le plateau récolte-goutte avec le bac de récupération du marc de café.
» L'appareil est prêt à fonctionner.

Si le programme de détartrage est interrompu, par ex. en cas d'arrêt de l'appareil par inadvertance, remettre l'appareil en marche et suivre les instructions à partir de l'étape 8. L'appareil sera ensuite allumé et prêt à fonctionner même s'il n'a pas été complètement détartré. Pour le détartrer complètement, relancer le programme de détartrage depuis le début.

7.7 Cartouche filtrante

L'utilisation d'une cartouche filtrante permet de prolonger la durée de vie de l'appareil. La cartouche filtrante filtre le calcaire et d'autres substances nocives présentes dans l'eau du robinet.

L'utilisation d'une cartouche filtrante et son remplacement régulier permettent de limiter le nombre de détartrages à un par an. Cette fréquence correspond à une consommation moyenne de 6 boissons au café de 120 ml par jour et à l'utilisation de 6 cartouches filtrantes par an.

Utiliser exclusivement les cartouches filtrantes Melitta® Pro Aqua pour machines à expresso automatiques. Respecter les instructions figurant sur l'emballage de la cartouche filtrante.

Utiliser la clé de vissage pour visser ou dévisser la cartouche filtrante dans le réservoir d'eau.

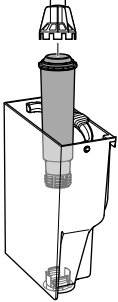

Mise en place/Remplacement de la cartouche filtrante

Placer la nouvelle cartouche filtrante pendant quelques minutes dans un récipient contenant de l'eau du robinet fraîche.

Le voyant *Cartouche filtrante* s'allume pour indiquer que la cartouche filtrante doit être remplacée.





1. Appuyer sur la touche « Eau/Service » pendant plus de 2 secondes pour appeler le *Mode de réglage 1*.
2. Effectuer plusieurs pressions sur la touche « Eau/Service » jusqu'à ce que le voyant *Cartouche filtrante* s'allume.
3. Effectuer plusieurs pressions sur la touche « Intensité du café » jusqu'à ce qu'un grain de café s'allume.
4. Appuyer sur la touche « Eau/Service » pendant plus de 2 secondes.
 - » Le programme *Cartouche filtrante* démarre. Le voyant *Cartouche filtrante* clignote pendant toute la durée du programme.
 - » Le voyant *Plateau récolte-goutte* s'allume.
5. Vider le plateau récolte-goutte et le bac de récupération du marc de café.
6. Remettre en place le plateau récolte-goutte sans le bac de récupération du marc et placer ce dernier sous le bec verseur.
 - » Le voyant *Eau s'allume*.
7. Vider le réservoir d'eau.
8. Insérer une nouvelle cartouche filtrante dans le réservoir d'eau.
9. Remplir le réservoir d'eau du robinet fraîche.
10. Remettre le réservoir d'eau en place.
 - » La cartouche filtrante est rincée.
11. Vider le bac de récupération du marc de café.
12. Remettre en place le plateau récolte-goutte avec le bac de récupération du marc de café.
 - » L'appareil est prêt à fonctionner.

Suppression de la cartouche filtrante

1. Retirer la cartouche filtrante du réservoir d'eau.
2. Remplir le réservoir d'eau du robinet fraîche.
3. Remettre le réservoir d'eau en place.
4. Appuyer sur la touche « Eau/Service » pendant plus de 2 secondes pour appeler le *Mode de réglage 1*.
5. Effectuer plusieurs pressions sur la touche « Eau/Service » jusqu'à ce que le voyant *Cartouche filtrante* s'allume.
6. Effectuer plusieurs pressions sur la touche « Intensité du café » jusqu'à ce que plus aucun grain de café ne soit allumé.
7. Appuyer pendant plus de 2 secondes sur la touche « Eau/Service » pour enregistrer le réglage et quitter le mode de réglage.
 - » La cartouche filtrante est désactivée.
8. Régler ensuite la dureté de l'eau (voir chapitre 6.2, page 40).

7.8 Réglages par défaut







Il est possible de restaurer les réglages par défaut de l'appareil. Cette réinitialisation entraîne la suppression de tous les réglages personnels.

-   Appuyer simultanément sur la touche « Eau/Service » et « Intensité du café » pendant plus de 2 secondes pour appeler le *Mode de réglage 2*.
-  **2x** Effectuer plusieurs pressions sur la touche « Eau/Service » jusqu'à ce que le voyant 2x s'allume.
-  Effectuer plusieurs pressions sur la touche « Intensité du café » jusqu'à ce qu'un grain de café s'allume.
-  Appuyer pendant plus de 2 secondes sur la touche « Eau/Service » pour réinitialiser l'appareil et quitter le mode de réglage.
Appuyer sur n'importe quelle touche de préparation pour quitter le mode de réglage sans restaurer les réglages par défaut.

7.9 Purge

L'eau résiduelle s'évacue par évaporation lors de la purge. Il est recommandé de purger l'appareil s'il ne doit pas être utilisé pendant une durée prolongée, avant de le transporter ou en cas de risque de gel.

Si une cartouche filtrante est présente dans le réservoir d'eau, la retirer au préalable.

-   Appuyer simultanément sur la touche « Eau/Service » et « Intensité du café » pendant plus de 2 secondes pour appeler le *Mode de réglage 2*.
-   Effectuer plusieurs pressions sur la touche « Eau/Service » jusqu'à ce que le voyant *Préparation de la vapeur* clignote.
-  Appuyer sur la touche « Eau/Service » pendant plus de 2 secondes.
»  Le voyant *Eau* s'allume.
- Retirer le réservoir d'eau.
»  La purge démarre.
» L'appareil s'éteint.
- Remettre en place le réservoir d'eau vide.

Conserver la cartouche filtrante au réfrigérateur dans un récipient contenant de l'eau du robinet afin qu'elle ne reste pas sèche de manière prolongée.

8 Transport

Dans la mesure du possible, transporter l'appareil dans son emballage d'origine.

Ne pas fixer des pièces détachées avec du ruban adhésif de bureau ou pour cartons car les résidus de colle sont difficiles à retirer.

En cas d'envoi de l'appareil à un Centre technique Melitta, inutile d'y joindre le repose-tasse qui risquerait de rayer l'appareil durant le transport.

Précautions à prendre avant de transporter l'appareil :

- Purger l'appareil (voir chapitre 7.9, page 46).
- Vider le plateau récolte-goutte et le bac de récupération du marc de café.
- Vider le réservoir d'eau.
- Vider le réservoir à grains.
- Nettoyer l'appareil (voir chapitre 7, page 41).
- Emballer l'appareil.

9 Fin de vie du produit



Les appareils sur lesquels figure ce symbole sont soumis à la directive européenne 2012/19/CE relative aux déchets d'équipements électriques et électroniques (DEEE).

Les appareils électriques ne doivent pas être jetés avec les ordures ménagères. Éliminer l'appareil dans le respect de l'environnement en le déposant dans un point de collecte approprié.











10 Caractéristiques techniques

Caractéristiques techniques	
Tension de service	220 V à 240 V, 50 Hz à 60 Hz
Puissance consommée	au maximum 1450 W
Pression de la pompe	statique, au maximum 15 bars
Dimensions	
Largeur	200 mm
Hauteur	352 mm
Profondeur	459 mm
Contenance	
Réservoir à grains	250 g
Réservoir d'eau	1,5 l
Poids (à vide)	7,7 kg
Conditions ambiantes	
Température	10 °C à 32 °C
Humidité relative de l'air	30 % à 80 % (sans condensation)

11 Problèmes

Contactez la hotline si les mesures proposées dans le tableau ci-dessous ne permettent pas de résoudre les problèmes ou en cas de problèmes non répertoriés dans cette rubrique.

Les numéros de téléphone (tarif local) sont indiqués dans le couvercle du réservoir d'eau ou sur le site Internet, dans la rubrique Service.

Problème	Cause	Mesure
Le café coule au goutte à goutte du bec verseur.	Mouture trop fine.	Régler une finesse de mouture plus grossière (voir chapitre 5.3, page 39).
	L'appareil est encrassé.	Nettoyer la chambre d'extraction (voir chapitre 7.2, page 41). Exécuter le programme de nettoyage (voir chapitre 7.5, page 42).
	L'appareil est entartré.	Exécuter le programme de détartrage (voir chapitre 7.6, page 43).
Le café ne coule pas.	Le réservoir d'eau n'est pas rempli ou mal positionné.	Remplir le réservoir d'eau et veiller à ce qu'il soit bien positionné (voir chapitre 4.1, page 37).
	La chambre d'extraction est obstruée.	Nettoyer la chambre d'extraction (voir chapitre 7.2, page 41).
L'appareil indique que le réservoir à grains doit être regarni alors qu'il est plein.	Aucun grain de café ne tombe dans le broyeur.	Appuyer sur une touche de préparation. Tapoter légèrement sur le réservoir à grains. Nettoyer le réservoir à grains. Les grains de café sont trop huileux. Utiliser une autre variété de grains de café.
Bruit fort provenant du broyeur.	Présence de corps étrangers dans le broyeur.	Contactez la hotline.
Impossible de remettre la chambre d'extraction en place une fois retirée.	La poignée de verrouillage de la chambre d'extraction n'est pas bien positionnée.	Vérifier que la poignée de verrouillage est correctement enclenchée (voir chapitre 7.2, page 41).
	L'axe d'entraînement n'est pas dans la bonne position.	Appuyer simultanément sur les touches de préparation « Café » et « Cappuccino » pendant plus de 2 secondes. L'appareil effectue une réinitialisation.
Clignotement alternatif rapide des voyants :  	L'appareil ne chauffe pas.	Éteindre et puis rallumer l'appareil. Si le problème persiste, contactez la hotline.
Clignotement alternatif rapide des voyants :   	Dysfonctionnement du capteur de température.	L'appareil s'éteint automatiquement au bout de 10 secondes. Remettre l'appareil en marche. Si le problème persiste, contactez la hotline.
Clignotement alternatif rapide des voyants :    	Dysfonctionnement de l'axe d'entraînement de la chambre d'extraction.	L'appareil s'éteint automatiquement au bout de 10 secondes. Remettre l'appareil en marche. Si le problème persiste, contactez la hotline.
Clignotement alternatif rapide des voyants :  clean	La chambre d'extraction n'est pas en place.	Mettre la chambre d'extraction en place et la verrouiller.
Le voyant clignote rapidement alors que cette fonction n'a pas été activée : 	L'appareil n'est pas suffisamment purgé de son air.	Purger l'appareil en appuyant sur n'importe quelle touche. Nettoyer la chambre d'extraction (voir chapitre 7.2, page 41).

Inhoudsopgave

1	Voor uw veiligheid	50	8	Transport	61
1.1	Reglementair gebruik	50	9	Afvalverwijdering	62
1.2	Gevaar door elektrische stroom	50	10	Technische gegevens	62
1.3	Gevaar voor brandwonden en verschroeiing	50	11	Storingen	62
1.4	Algemene veiligheid	50			
1.5	Kinderen	50			
2	Overzicht van het apparaat	51			
2.1	"Aan-/uit"-toets	52			
2.2	Servicemodi	52			
3	Eerste stappen	52			
3.1	Apparaat uitpakken	52			
3.2	Apparaat opstellen	52			
3.3	Apparaat aansluiten	52			
3.4	Apparaat de eerste keer inschakelen	52			
4	Bereiding voorbereiden	53			
4.1	Met leidingwater vullen	53			
4.2	Koffiebonen vullen	53			
4.3	Melk gebruiken	53			
4.4	Lekbakje en container voor koffieresidu leegmaken	53			
5	Dranken bereiden	54			
5.1	Twee dranken tegelijk bereiden	54			
5.2	Instellingen wijzigen	54			
5.3	Maalgraad instellen	55			
6	Basisinstellingen	55			
6.1	Off time instellen	55			
6.2	Waterhardheid instellen	55			
6.3	Uitschakelen spoeling instellen	56			
6.4	Zettemperatuur instellen	56			
7	Verzorging en onderhoud	56			
7.1	Oppervlakken reinigen	56			
7.2	Zetgroep reinigen	57			
7.3	Melksysteem reinigen	57			
7.4	Melkeenheid reinigen	58			
7.5	Programma Reiniging	58			
7.6	Programma Ontkalking	59			
7.7	Waterfilter	60			
7.8	Fabrieksinstellingen	61			
7.9	Uitstomen	61			

1 Voor uw veiligheid

1.1 Reglementair gebruik

Het apparaat is bestemd voor privégebruik voor het bereiden van koffiespecialiteiten en het verwarmen van melk en water.

Elke andere vorm van gebruik geldt als niet-reglementair en kan lichamelijk letsel en materiële schade tot gevolg hebben.

1.2 Gevaar door elektrische stroom

Gebruik het apparaat alleen als het zich in een technisch perfecte staat bevindt.

Als het apparaat of het stroomsnoer is beschadigd, bestaat er levensgevaar door een elektrische schok. Dan mag u het apparaat niet gebruiken, maar moet u het laten repareren door de producent, de klantenservice of door een servicepartner.

U mag het apparaat niet in water dompelen of het stroomsnoer in contact brengen met water.

Ontkoppel het apparaat van het stroomnet, wanneer het gedurende langere tijd niet onder toezicht staat.

1.3 Gevaar voor brandwonden en verschroeïing

Uitlopende vloeistoffen en stoom kunnen zeer heet zijn. Ook de buisjes van de uitloop worden zeer heet.

1.4 Algemene veiligheid

Gebruik het apparaat niet in een kast en niet op hoogtes van meer dan 2000 m.

Grijp tijdens het gebruik niet in het apparaat.

U mag de behuizing niet openen of het apparaat en de accessoires op een andere manier manipuleren.

1.5 Kinderen

Kinderen mogen niet met het apparaat spelen.

Houd kinderen die jonger zijn dan 8 jaar, uit de buurt van het apparaat.

Het apparaat mag door kinderen die ouder zijn dan 8 jaar, en door personen met verminderde psychische, sensorische of mentale vaardigheden, of een gebrek aan ervaring en kennis worden bediend, mits deze onder toezicht staan of geïnformeerd werden over het veilige gebruik van het apparaat en de daaruit resulterende gevaren begrijpen.

Reiniging en onderhoud mogen niet worden uitgevoerd door kinderen die jonger zijn dan 8 jaar. Kinderen die ouder zijn dan 8 jaar, moeten bij de reiniging en het onderhoud onder toezicht staan.

2 Overzicht van het apparaat

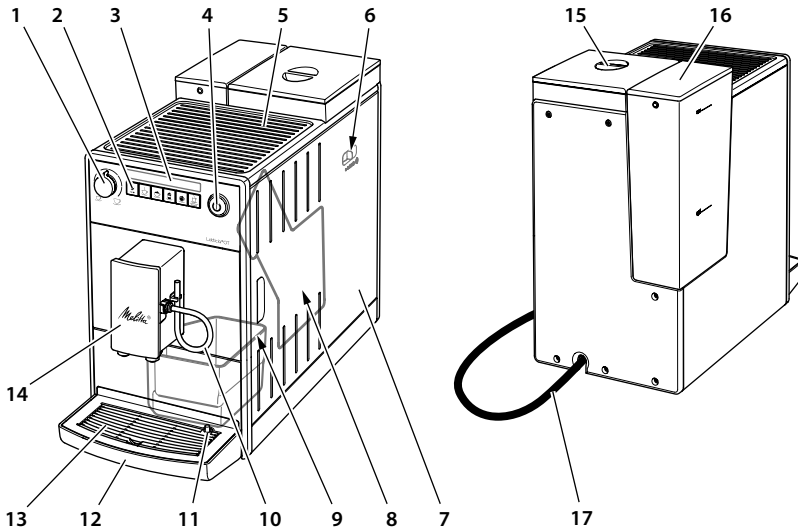

- | | | |
|------------------------------------------|----------------------------------------|--------------------------------------------------------------|
| 1 Instelknop "Hoeveelheid koffie" | 7 Afdekking | 14 De in hoogte verstelbare uitloop voor koffie-melk dranken |
| 2 Bedieningstoetsen | 8 Zetgroep (intern) | 15 Bonenreservoir |
| 3 Displays | 9 Container voor koffieresidu (intern) | 16 Watertank |
| 4 "Aan-/uit"-toets | 10 Melkslang | 17 Stroomsnoer |
| 5 Kophouder | 11 Vlotter | |
| 6 Hefboom "Maalgraadinstelling" (intern) | 12 Lekbakje | |
| | 13 Kopjesplateau | |

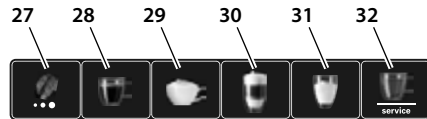
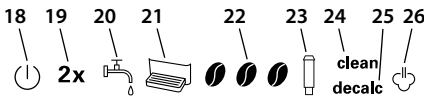

Display	Functie in de servicemodus 1/2
18	Klaar-weergave
19	2x Autom. uitschakelen/fabrieksinstellingen
20	Water Waterhardheid/-
21	Lekbakje Uitschakelen spoeling/-
22	Koffiebonen Statusindicatie/-
23	Filter Filterprogramma/-
24	Reinigen Reinigingsprogramma/-
25	Ontkalken Ontkalkingsprogramma/-
26	Stoombereiding Zettemperatuur/uitstomen

Bedieningstoetsen
27 Bedieningstoets "Koffiesterkte"
28 Bereidingstoets "Koffie"
29 Bereidingstoets "Cappuccino"
30 Bereidingstoets "LatteMacchiato"
31 Bereidingstoets "Melkschuim"
32 Bedieningstoets "Water/service"

2.1 "Aan-/uit"-toets





U schakelt het apparaat in door kort te drukken op de "Aan-/uit"-toets. Terwijl het apparaat wordt verwarmd, voert het een spoeling uit. Plaats, indien mogelijk, een bakje onder de uitloop.

U kunt het apparaat uitschakelen door gedurende circa 2 seconden op de "Aan-/uit"-toets te drukken. Wanneer u het apparaat niet uitschakelt, schakelt het automatisch uit na een gedefinieerde off time.

2.2 Servicemodi

Het apparaat heeft twee servicemodi. Met de servicemodi kunt u uw apparaat instellen en functies voor verzorging en onderhoud uitvoeren.

Servicemodus oproepen

-  Houd de bedieningstoets "Water/service" langer dan 2 seconden ingedrukt om de *Servicemodus 1* op te roepen.
-   Druk tegelijkertijd langer dan 2 seconden op de bedieningstoetsen "Water/service" en "Koffiesterkte" om de *Servicemodus 2* op te roepen.
 - »  Wanneer de servicemodus actief is, knippert de *Klaar-weergave* snel.
-  Druk eenmaal of meerdere malen op de bedieningstoets "Water/service" om een functie te selecteren.
 - » De weergave van de actieve functie brandt.

Wanneer er binnen 1 minuut niets meer wordt ingevoerd, schakelt het apparaat terug naar de stand-bymodus.

Servicemodus beëindigen

-  Houd de bedieningstoets "Water/service" langer dan 2 seconden ingedrukt om de instelling op te slaan en de servicemodus te verlaten.
- Druk op een gewenste bereidingstoets om de servicemodus te verlaten zonder de instelling op te slaan.

3 Eerste stappen

3.1 Apparaat uitpakken

Verwijder het verpakkingsmateriaal, de kleefstroken en de beschermende folie van het apparaat. Bewaar de originele verpakking.

Het apparaat is in de fabriek getest en goedgekeurd. Daardoor kunnen er zich in het apparaat nog koffie- en watersporen bevinden.

Inbegrepen in het pakket

- Melkslang
- Schroefhulp voor de waterfilter
- Teststroken voor het bepalen van de waterhardheid

3.2 Apparaat opstellen







- Stel het apparaat op in een droge ruimte.
- Plaats het apparaat op een stabiel, vlak en droog oppervlak. Het oppervlak mag niet in de buurt van een gootsteen of gasfornuis e.d. staan.
- Houd ca. 10 cm afstand van de muur en andere voorwerpen. De vrije afstand boven het apparaat moet minstens 20 cm bedragen.
- Plaats het stroomsnoer zo dat het niet beschadigd kan worden door scherpe randen of warme oppervlakken.

3.3 Apparaat aansluiten

Sluit het apparaat alleen aan op een reglementair geïnstalleerde, gearde contactdoos. De gearde contactdoos moet minstens met een 10 A-zekering zijn beveiligd.

3.4 Apparaat de eerste keer inschakelen

1. Plaats een bakje onder de in hoogte verstelbare uitloop. Zorg voor een zo klein mogelijke afstand tussen uitloop en bakje.
2. Schakel het apparaat in met de "Aan/uit"-toets.

- »  De *Klaar-weergave* brandt kort.
 - »  De weergave *Water* brandt.
3. Verwijder de watertank. Spoel de watertank uit met schoon leidingwater.
 4. Vul de watertank met vers, koud leidingwater en plaats deze weer terug. Neem de aanwijzingen in hoofdstuk 4.1, pagina 53 in acht.
 - »  De weergave *Stoombereiding* knippert snel.
 5. Druk op een willekeurige bedieningstoets.
 - »  Er stroomt water uit de melkuitloop en de *Klaar-weergave* knippert.
 - » Het apparaat warmt op en er stroomt heet water uit de uitloop.
 - » Zodra er geen water meer uit de uitloop stroomt, is het apparaat ontvlucht.
 - »   De *Klaar-weergave* en de weergave *Koffiebonen* branden.
 6. Vul het bonenreservoir met koffiebonen. Neem de aanwijzingen in hoofdstuk 4.2, pagina 53 in acht.
 7. Bereid de eerste beide dranken en gooi de dranken weg. Neem de aanwijzingen in hoofdstuk 5, pagina 54 in acht.

4 Bereiding voorbereiden

4.1 Met leidingwater vullen

 De weergave *Water* brandt.

De kwaliteit van het leidingwater is bepalend voor de smaak van de koffie. Vul de watertank alleen met vers, koud leidingwater dat geen koolzuur bevat. Ververs het leidingwater dagelijks. Let daarbij op het maximale vulpeil.

4.2 Koffiebonen vullen

 De weergave *Koffiebonen* knippert.

Opgelet! Gebruik geen gevriesdroogde of gekaramelliseerde koffiebonen, omdat deze het maalwerk kunnen vastplakken. Ook gemalen koffie en instantproducten kunnen schade veroorzaken aan het maalwerk.

Gebrande koffiebonen verliezen na enkele dagen hun aroma. Vul het bonenreservoir daarom niet met te veel koffiebonen.

Voorzichtig! Bij het wisselen van bonensoorten blijft een rest van de andere bonensoort achter in het maalwerk. De volgende twee koffiespecialiteiten worden nog bereid met de resten van de eerdere soort. Personen met een cafeïneallergie mogen na het omschakelen pas de derde koffiespecialiteit consumeren.

4.3 Melk gebruiken

Voor de bereiding van melkschuim of warme melk steekt u de melkslang in een normale melkverpakking. Daarnaast kunt u een melklans of een melkcupje gebruiken. Melklans en melkcupje zijn niet inbegrepen in het pakket.

Gebruik altijd gekoelde melk.

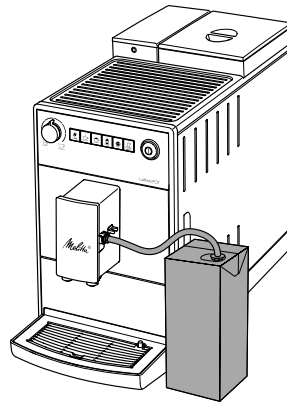

4.4 Lekbakje en container voor koffieresidu leegmaken

 De weergave *Lekbakje* brandt.

Na een vooraf ingesteld aantal bereidingen vraagt het apparaat u om het lekbakje en de container voor koffieresidu leeg te maken. Ook de uitstekende vlotter toont aan, wanneer het tijd is om het lekbakje leeg te maken.

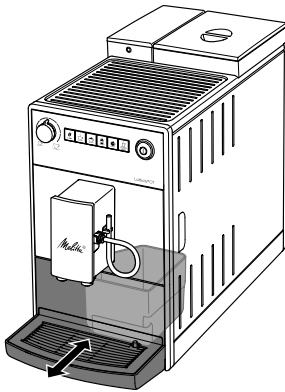

Trek het lekbakje naar voren uit het apparaat. Maak altijd zowel het lekbakje als de container voor koffieresidu leeg. Let er daarna op dat u het lekbakje tot aan de aanslag in het apparaat schuift.

Informatie! Wanneer u het lekbakje leegmaakt, terwijl het apparaat is uitgeschakeld, registreert het apparaat dit proces niet. Hierdoor kan het gebeuren dat u wordt gevraagd om de bakjes leeg te maken, alhoewel het lekbakje en de container voor koffieresidu nog niet vol zijn.

5 Dranken bereiden

Neem bij de bereiding de volgende aanwijzingen in acht:

- De watertank dient voldoende te zijn gevuld. Indien het vulpeil te laag is, vraagt het apparaat u om het bij te vullen.
- Het bonenreservoir dient voldoende koffiebonen te bevatten. Pas wanneer het bonenreservoir leeg is en het maalwerk is leeggemalen, vraagt het apparaat u om bij te vullen.
- Voor de bereiding van een drank met melk moet een met melk gevuld bakje zijn aangesloten. Ontbrekende melk wordt door het apparaat niet gemeld.
- De bakjes voor de dranken moeten groot genoeg zijn. De hoeveelheid drank varieert echter per drank.
-  De *Klaar-weergave* moet zijn verlicht.

- Start de bereiding door op de betreffende bereidingstoets te drukken. Let tijdens de bereiding op de displays.
- Stel de gewenste hoeveelheid drank met de instelknop "Hoeveelheid koffie" in.
- Druk opnieuw op de bereidingstoets om de bereiding af te breken.
- De bereiding wordt automatisch beëindigd.

Reinig het melksysteem na de bereiding van melkdranken. Daardoor voorkomt u dat er voor de gezondheid schadelijke kiemen ontstaan.

clean  Als *Reinigen* en *Stoombereiding* op het display branden, wordt u verzocht om het melksysteem te reinigen. Dan kunt u echter nog andere melkdranken bereiden en daarna het melksysteem reinigen.

1. Dompel de slang in een bakje met schoon leidingwater (ca. 150 ml).
2.  Houd de bereidingstoets "Melkschuim" langer dan 2 seconden ingedrukt.

Neem ook de aanwijzingen in hoofdstuk 7.3, pagina 57 en hoofdstuk 7.4, pagina 58 in acht.

5.1 Twee dranken tegelijk bereiden

Van alle dranken kunt u meteen twee kopjes bereiden. Daarvoor hoeft u alleen achtereenvolgens tweemaal kort op de gewenste bereidingstoets te drukken. Tijdens de bereiding brandt 2x op het display. Bij melkdranken knippert bovendien de weergave *Stoombereiding*.

5.2 Instellingen wijzigen

Vóór en tijdens de bereiding kunt u de koffiesterkte en de hoeveelheid drank veranderen.

U kunt de koffiesterkte instellen door op de bedieningstoets "Koffiesterkte" te drukken. Na het maalproces kan de koffiesterkte niet meer worden veranderd.

De gewijzigde koffiesterkte wordt ook voor de volgende bereidingen gebruikt.

U kunt de hoeveelheid drank veranderen door aan de instelknop "Hoeveelheid koffie" te draaien.

5.3 Maalgraad instellen

Met welke maalgraad de koffiebonen worden gemalen, is van invloed op de smaak van de koffie. Hoe fijner de maalgraad is ingesteld, des te sterker wordt de koffie.

De maalgraad is optimaal ingesteld in de fabriek. Verander de instelling voor de maalgraad pas na ca. 100 koffiebereidingen (na ongeveer 1 maand, afhankelijk van de koffieconsumptie).

Met de hefboom "Maalgraadinstelling" kunt u de maalgraad optimaal instellen. Stel de maalgraad alleen in tijdens het maalproces.

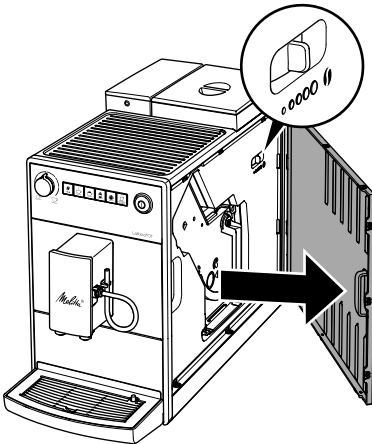

Informatie! Stel de maalgraad niet te fijn in. De maalgraad is optimaal ingesteld als de koffie gelijkmatig uit de uitloop stroomt en er een fijne, vaste crema ontstaat.

6 Basisinstellingen





U vindt de basisinstellingen in de *Service-modus 1*. Het aantal verlichte koffiebonen symboliseert de ingestelde waarde.





6.1 Off time instellen

Wanneer u het apparaat gedurende langere tijd niet bedient, wordt het eerst

in de energiebespaarmodus gezet. Later schakelt het apparaat volledig uit.

Wanneer het apparaat in de energiebesparende modus staat, kunt u het activeren door kort te drukken op een willekeurige bedieningstoets.

-  Druk langer dan 2 seconden op de bedieningstoets "Water/service".
-  **2x** Druk zo vaak op de bedieningstoets "Water/service" tot de weergave 2x brandt.
-  Druk zo vaak op de bedieningstoets "Koffiesterkte" tot de gewenste tijd is ingesteld.
-  Houd de bedieningstoets "Water/service" langer dan 2 seconden ingedrukt om de instelling op te slaan en de servicemodus te verlaten. Druk op een gewenste bereidingstoets om de servicemodus te verlaten zonder de instelling op te slaan.

Display	Energiebesparende modus na:	Uitschakelen na:
	3 minuten	30 minuten
	10 minuten	1 uur
	20 minuten	4 uur
 knipperen	30 minuten	8 uur





6.2 Waterhardheid instellen

De waterhardheid van het leidingwater is van invloed op hoe vaak u het apparaat moet ontkalken. Hoe harder het leidingwater is, des te vaker moet u het apparaat ontkalken.

Bepaal de waterhardheid met de meegeleverde teststroken. Neem de aanwijzingen op de teststroken en in de volgende tabel in acht.

Waterhardheid	°d	°e	°f
zacht	0 tot 10	0 tot 13	0 tot 18
gemiddeld	10 tot 15	13 tot 19	18 tot 27
hard	15 tot 20	19 tot 25	27 tot 36
zeer hard	> 20	> 25	> 36

-  Druk langer dan 2 seconden op de bedieningstoets "Water/service".
-   Druk zo vaak op de bedieningstoets "Water/service" tot de weergave *Water* brandt.
-  Druk zo vaak op de bedieningstoets "Koffiesterkte" tot de gewenste waterhardheid is ingesteld.
-  Houd de bedieningstoets "Water/service" langer dan 2 seconden ingedrukt om de instelling op te slaan en de servicemodus te verlaten.
Druk op een gewenste bereidingstoets om de servicemodus te verlaten zonder de instelling op te slaan.

Display	Waterhardheid
	zacht, ontkalken na 150 liter
	gemiddeld, ontkalken na 100 liter
	hard, ontkalken na 70 liter
 knipperen	zeer hard, ontkalken na 30 liter
geen koffiebonen	Er wordt een waterfilter gebruikt. Instellen is niet mogelijk.

6.3 Uitschakelen spoeling instellen

Bij het in- en uitschakelen voert het apparaat een spoeling uit.

Wij adviseren om Uitschakelen spoeling niet permanent te deactiveren.

-  Druk langer dan 2 seconden op de bedieningstoets "Water/service".
-   Druk zo vaak op de bedieningstoets "Water/service" tot de weergave *Lekbakje* brandt.
-  Druk op de toets "Koffiesterkte" om Uitschakelen spoeling in of uit te schakelen.
-  Houd de bedieningstoets "Water/service" langer dan 2 seconden ingedrukt om de instelling op te slaan en de servicemodus te verlaten.



Druk op een gewenste bereidingstoets om de servicemodus te verlaten zonder de instelling op te slaan.

Display	Uitschakelen spoeling
	geactiveerd
geen koffiebonen	gedeactiveerd

6.4 Zettemperatuur instellen

De zettemperatuur heeft invloed op de smaak van de koffiespecialiteit.

-  Druk langer dan 2 seconden op de bedieningstoets "Water/service".
-   Druk zo vaak op de bedieningstoets "Water/service" tot de weergave *Stoombereiding* brandt.
-  Druk zo vaak op de bedieningstoets "Koffiesterkte" tot de gewenste zettemperatuur is ingesteld.
-  Houd de bedieningstoets "Water/service" langer dan 2 seconden ingedrukt om de instelling op te slaan en de servicemodus te verlaten.
Druk op een gewenste bereidingstoets om de servicemodus te verlaten zonder de instelling op te slaan.

Display	Zettemperatuur
	laag
	gemiddeld
	hoog

7 Verzorging en onderhoud

Regelmatig(e) onderhoud en reiniging van het apparaat zorgt voor een permanent hoge kwaliteit van uw dranken.

Opgelet! Ongeschikte reinigingsmiddelen kunnen schade veroorzaken aan het apparaat. Gebruik uitsluitend aanbevolen reinigingsmiddelen.

7.1 Oppervlakken reinigen

Gebruik voor de reiniging van de oppervlakken een zachte, vochtige doek en een beetje afwasmiddel. Verontreinigingen

aan de buitenkant dient u onmiddellijk te verwijderen.

Nadat u het lekbakje en de container voor koffieresidu hebt leeggemaakt, dient u deze te spoelen en, indien nodig, ook met een zachte, vochtige doek en een beetje afwasmiddel te reinigen.

Resten van koffiebonen in het bonenreservoir kunt u met een zachte doek verwijderen. De doek moet droog zijn.

7.2 Zetgroep reinigen

De zetgroep dient u iedere week te reinigen.

1. Verwijder de afdekking doordat u deze in de grijpuitparing vastpakt en de afdekking er naar de zijkant aftrekt.
2. Houd de rode hefboom aan de greep van de zetgroep ingedrukt en draai de greep met de wijzers van de klok mee tot deze aan de aanslag vastklikt.
3. Trek de zetgroep er aan de greep uit.

 **clean** Het afwisselend knippen van de *Klaar-weergave* en de *weergave Clean* geeft de ontbrekende zetgroep weer.

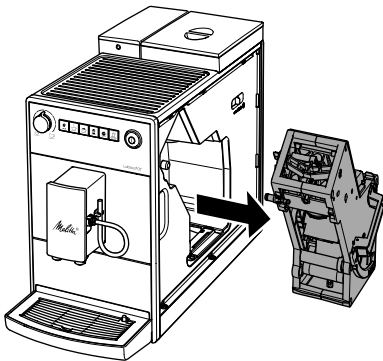

4. Spoel de volledige zetgroep aan alle kanten zorgvuldig af onder stromend water. Let er met name op dat er geen koffieresten meer aanwezig zijn in de zeef.

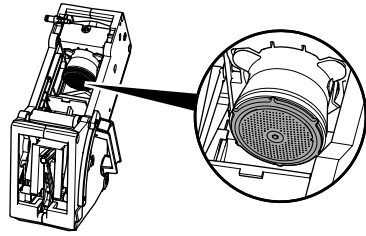

5. Laat de zetgroep uitdruppelen.
6. Verwijder met een zachte, droge doek de koffieresten van de oppervlakken in het apparaat.
7. Plaats de zetgroep in het apparaat. Houd de rode hefboom aan de greep van de zetgroep ingedrukt en draai de greep tegen de wijzers van de klok in tot deze aan de aanslag vastklikt.
8. Plaats de afdekking weer terug tot deze vastklikt.

7.3 Melksysteem reinigen

Reinig het melksysteem na ca. 100 melkdranken. Het apparaat draagt u niet op om het melksysteem te reinigen.

Gebruik uitsluitend Melitta® Perfect Clean-melksysteemreiniger voor volautomatische koffiemachines.

Gebruik een bakje met een inhoud van tenminste 500 ml als opvangreservoir.

1. Vul een tweede bakje met reinigungsoplossing. Neem de aanwijzingen in acht die op de verpakking van de melksysteemreiniger staan.
2. Dompel de slang onder in de reinigungsoplossing.
3.  Draai de instelknop "Hoeveelheid koffie" naar de maximale stand.
4.  Druk op de bereidingstoets "Melkschuim".
» Het apparaat spoelt.
5. Druk zo vaak op de bereidingstoets "Melkschuim" tot het bakje leeg is.
6. Vul het tweede bakje met 500 ml schoon leidingwater.
7. Druk opnieuw op de bereidingstoets "Melkschuim" tot het bakje leeg is.

7.4 Melkeenheid reinigen

In melkresten kunnen zich binnen enkele dagen kiemen vormen die schadelijk zijn voor de gezondheid. Daarom dient u de melkeenheid en de melkslang regelmatig te reinigen.

1. Trek de melkslang van de uitloop.
2. Haal de melkeenheid uit elkaar.

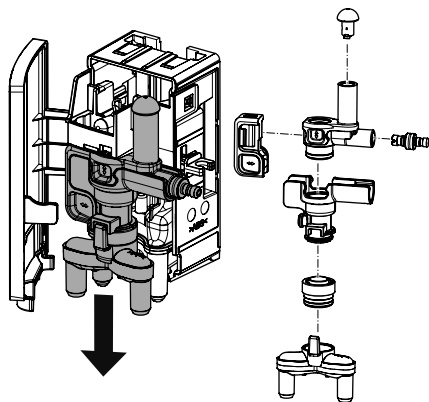

3. Reinig alle verschillende delen met warm water. Gebruik een zachte, vochtige doek en afwasmiddel.
4. Zet de melkeenheid weer stevig in elkaar. Let erop dat u bij de montage de melkeenheid tot aan de aanslag naar boven drukt.

7.5 Programma Reiniging





Met het reinigingsprogramma worden resten en koffie-olieresten verwijderd. U dient het programma om de twee maanden uit te voeren, of wanneer het apparaat u dat vraagt.

Gebruik uitsluitend Melitta® Perfect Clean-reinigingstabs voor volautomatische koffiemachines. Neem de aanwijzingen in acht die op de verpakking van de reinigingstabs staan.

Voorzichtig! Het reinigingsmiddel veroorzaakt oogirritaties. Na een onopzettelijk contact dient u de ogen enkele minuten uit te spoelen met schoon water. Raadpleeg een arts als de klachten blijven bestaan.

Het programma duurt ca. 15 minuten en mag niet worden onderbroken. Het programma verloopt in verschillende fasen. Het aantal weergegeven koffiebonen maakt de voortgang duidelijk.

clean Op het display brandt *Reinigen*. U krijgt de vraag om het apparaat te reinigen.

1. Vul de watertank met leidingwater tot aan het maximale vulpeil. Plaats de watertank terug.
 2.  Houd de bedieningstoets "Water/service" langer dan 2 seconden ingedrukt om de *Servicemodus 1* op te roepen.
 3.  **clean** Druk zo vaak op de bedieningstoets "Water/service" tot de weergave *Reinigen* brandt.
 4.  Druk langer dan 2 seconden op de bedieningstoets "Water/service".
 - » **clean** Het reinigingsprogramma start. De weergave *Reinigen* knippert, terwijl het programma werkt.
 - »  De weergave *Lekbakje* brandt.
 5. Maak het lekbakje en de container voor koffieresidu leeg.
 6. Plaats het lekbakje zonder de container voor koffieresidu terug en plaats de container voor koffieresidu onder de uitloop.
-  De eerste fase start.
- » Het apparaat spoelt twee keer.
 - » **clean** De weergave *Reinigen* knippert snel.
7. Verwijder de zetgroep. Schakel het apparaat niet uit.
 8. Spoel de zetgroep af onder stromend water (zie hoofdstuk 7.2, pagina 57).
 9. Leg een reinigingstab in de zetgroep. Plaats de zetgroep in het apparaat.

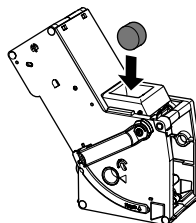

- ● De tweede fase start.
 - » Het apparaat voert verschillende spoelprocessen uit.
 - »  De weergave *Lebakje* brandt.

- ● ● De derde fase start.
 10. Maak het lekbakje en de container voor koffieresidu leeg.
 11. Plaats het lekbakje zonder de container voor koffieresidu terug en plaats de container voor koffieresidu onder de uitloop.

- ● ● De vierde fase start. Op het display knippen de drie koffiebonen.
 - » Het apparaat voert verschillende spoelprocessen uit.
 - »  De weergave *Lebakje* brandt.
 12. Maak het lekbakje en de container voor koffieresidu leeg.
 13. Plaats het lekbakje met de container voor koffieresidu terug.
 - » Het apparaat is klaar voor gebruik.

Indien het reinigingsprogramma werd afgebroken, bijv. omdat u het apparaat onopzettelijk hebt uitgeschakeld, moet u het apparaat opnieuw inschakelen en de aanwijzingen vanaf stap 10 volgen. Vervolgens is het apparaat klaar voor gebruik. Dat geldt ook, wanneer het niet volledig is gereinigd. Voor een volledige reiniging moet u het reinigingsprogramma opnieuw starten.

7.6 Programma Ontkalking

Met het ontkalkingsprogramma worden kalkafzettingen verwijderd. U dient het programma om de drie maanden uit te voeren, of wanneer het apparaat u dat vraagt.

Tijdens het ontkalken mag er geen waterfilter in de watertank zitten. Als u een waterfilter gebruikt, dient u dit te verwijderen vóór het ontkalken (zie hoofdstuk 7.7, pagina 60).

Gebruik uitsluitend Melitta® Anti Calc-vloeibare ontcalker voor volautomatische koffiemachines.

Voorzichtig! De ontcalker veroorzaakt oogirritaties. Na een onopzettelijk contact dient u de ogen enkele minuten uit te spoelen met schoon water. Raadpleeg een arts als de klachten blijven bestaan.

Het programma duurt ca. 15 minuten en mag niet worden onderbroken. Het programma verloopt in verschillende fasen. Het aantal weergegeven koffiebonen maakt de voortgang duidelijk.

decalc Op het display brandt *Ontkalken*. U krijgt de vraag om het apparaat te ontkalken.

1.  Houd de bedieningstoets "Water/service" langer dan 2 seconden ingedrukt om de *Servicemodus 1* op te roepen.
2.  **decalc** Druk zo vaak op de bedieningstoets "Water/service" tot de weergave *Ontkalken* brandt.
3.  Druk langer dan 2 seconden op de bedieningstoets "Water/service".
 - » **decalc** Het ontkalkingsprogramma start. De weergave *Ontkalken* knippert, terwijl het programma werkt.

- De eerste fase start.
 - »  De weergave *Lebakje* brandt.
 4. Maak het lekbakje en de container voor koffieresidu leeg.
 5. Plaats het lekbakje zonder de container voor koffieresidu terug en plaats de container voor koffieresidu onder de uitloop.
 - »  De weergave *Water* brandt.
 6. Vul de watertank met 0,5 liter ontcalkeroplossing. Neem de aanwijzingen in acht op de verpakking van de ontcalker.
 7. Plaats de watertank terug.
- ● De tweede fase start.
 - » Het apparaat voert verschillende spoelprocessen uit.
 - »  De weergave *Lebakje* brandt.
 8. Maak het lekbakje en de container voor koffieresidu leeg.

9. Plaats het lekbakje zonder de container voor koffieresidu terug en plaats de container voor koffieresidu onder de uitloop.

»  De weergave *Water* brandt.

10. Spoel de watertank grondig uit en vul deze met vers leidingwater.

11. Plaats de watertank terug.

» Het apparaat spoelt.

-  De derde fase start.

» Het apparaat spoelt.

»  De weergave *Lekbakje* brandt.

12. Maak het lekbakje en de container voor koffieresidu leeg.

13. Plaats het lekbakje met de container voor koffieresidu terug.

» Het apparaat is klaar voor gebruik.

Indien het ontkalkingsprogramma werd afgebroken, bijv. omdat u het apparaat onopzettelijk hebt uitgeschakeld, moet u het apparaat opnieuw inschakelen en de aanwijzingen vanaf stap 8 volgen. Vervolgens is het apparaat klaar voor gebruik. Dat geldt ook, wanneer het niet volledig werd ontkalkt. Voor een volledige ontkalking moet u het ontkalkingsprogramma opnieuw starten.

7.7 Waterfilter

Het gebruik van een waterfilter verlengt de levensduur van uw apparaat. De waterfilter filtert kalk en schadelijke stoffen uit het leidingwater.

Wanneer u een waterfilter gebruikt en deze regelmatig vervangt, hoeft u het apparaat slechts nog eenmaal per jaar te ontkalken. Dit is gebaseerd op gemiddeld zes kopjes koffie van telkens 120 ml per dag en 6 filtervervangingen per jaar.

Gebruik uitsluitend Melitta® Pro Aqua-filterpatronen voor volautomatische koffiemachines. Neem de aanwijzingen in acht op de verpakking van het filterpatroon.



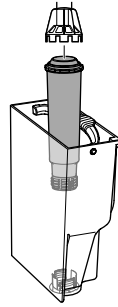

Gebruik de schroefhulp om de waterfilter in de watertank erin of eruit te schroeven.



Waterfilter plaatsen/wisselen

Leg een nieuwe waterfilter enkele minuten in een bakje met vers leidingwater.

 Op het display brandt *Filter*. U krijgt de vraag om de waterfilter te vervangen.

-  Houd de bedieningstoets "Water/service" langer dan 2 seconden ingedrukt om de *Servicemodus 1* op te roepen.
-   Druk zo vaak op de bedieningstoets "Water/service" tot de weergave *Filter* brandt.
-  Druk zo vaak op de bedieningstoets "Koffiesterkte" tot er een koffieboon brandt.
-  Druk langer dan 2 seconden op de bedieningstoets "Water/service".
 - »  Het filterprogramma start. De weergave *Filter* knippert, terwijl het programma werkt.
 - »  De weergave *Lekbakje* brandt.
- Maak het lekbakje en de container voor koffieresidu leeg.
- Plaats het lekbakje zonder de container voor koffieresidu terug en plaats de container voor koffieresidu onder de uitloop.
 - »  De weergave *Water* brandt.
- Maak de watertank leeg.
- Plaats een nieuwe filter in de watertank.
- Vul de watertank met vers leidingwater.
- Plaats de watertank terug.
 - » De filter wordt gespoeld.
- Maak de container voor koffieresidu leeg.

12. Plaats het lekbakje met de container voor koffieresidu terug.
 - » Het apparaat is klaar voor gebruik.

Waterfilter verwijderen

1. Verwijder de waterfilter uit de watertank.
2. Vul de watertank met vers leidingwater.
3. Plaats de watertank terug.
4.  Houd de bedieningstoets "Water/service" langer dan 2 seconden ingedrukt om de *Servicemodus 1* op te roepen.
5.   Druk zo vaak op de bedieningstoets "Water/service" tot de weergave *Filter brandt*.
6.  Druk zo vaak op de bedieningstoets "Koffiesterkte" tot er geen koffieboon meer brandt.
7.  Houd de bedieningstoets "Water/service" langer dan 2 seconden ingedrukt om de instelling op te slaan en de servicemodus te verlaten.
 - » De waterfilter is afgemeld.
8. Stel de waterhardheid in (zie hoofdstuk 6.2, pagina 55).

7.8 Fabrieksinstellingen

U kunt het apparaat terugzetten op de fabrieksinstellingen. Dan raken alle persoonlijke instellingen kwijt.







1.   Druk tegelijkertijd langer dan 2 seconden op de bedieningstoetsen "Water/service" en "Koffiesterkte" om de *Servicemodus 2* op te roepen.
2.  **2x** Druk zo vaak op de bedieningstoets "Water/service" tot de weergave *2x* knippert.
3.  Druk zo vaak op de bedieningstoets "Koffiesterkte" tot er een koffieboon brandt.
4.  Houd de bedieningstoets "Water/service" langer dan 2 seconden ingedrukt om het apparaat naar de fabrieksinstellingen te resetten en de servicemodus te verlaten.

Druk op een gewenste bereidingstoets om de servicemodus te verlaten zonder de fabrieksinstellingen te resetten.

7.9 Uitstomen

Bij het uitstomen wordt het restwater uit het apparaat verwijderd. U dient het apparaat uit te stomen, wanneer u het gedurende langere tijd niet gebruikt, wanneer u het wilt transporteren of wanneer er vorstgevaar bestaat.

Als de waterfilter is geplaatst, dient u deze eerst uit de watertank te verwijderen.

1.   Druk tegelijkertijd langer dan 2 seconden op de bedieningstoetsen "Water/service" en "Koffiesterkte" om de *Servicemodus 2* op te roepen.
2.   Druk zo vaak op de bedieningstoets "Water/service" tot de weergave *Stoombereiding* knippert.
3.  Druk langer dan 2 seconden op de bedieningstoets "Water/service".
 - »  De weergave *Water* brandt.
4. Verwijder de watertank.
 - »  Het uitstomen start.
 - » Het apparaat wordt nu uitgeschakeld.
5. Plaats de lege watertank terug.

Bewaar de waterfilter in een bakje met leidingwater in de koelkast, zodat deze niet droog staat gedurende een langere periode.

8 Transport

Transporteer het apparaat, indien mogelijk, in de originele verpakking.

U mag losse delen niet met plakband of tape bevestigen, omdat lijmresten slechts moeilijk kunnen worden verwijderd.

Bij verzending van het apparaat naar de servicepunten van Melitta is het niet nodig om het kopjesplateau mee te sturen. Daardoor vermijdt u krassen die worden veroorzaakt door het transport.

Voer de volgende stappen uit voor u het apparaat transporteert:

- Stoom het apparaat uit (zie hoofdstuk 7.9, pagina 61).
- Maak het lekbakje en de container voor koffieresidu leeg.
- Maak de watertank leeg.
- Maak het bonenreservoir leeg.
- Reinig het apparaat (zie hoofdstuk 7, pagina 56).
- Verpak het apparaat.

9 Afvalverwijdering



De met dit symbool gemarkeerde apparaten zijn onderworpen aan de Europese richtlijn 2012/19 / EG voor AEEA (WEEE, Waste Electrical and Electronic Equipment).

Elektrische apparaten horen niet bij het huisvuil. Verwijder het apparaat op een milieuvriendelijke manier als afval via de geschikte inzamelkanalen.











10 Technische gegevens

Technische gegevens	
Bedrijfsspanning	220 V tot 240 V, 50 Hz tot 60 Hz
Verbruik	Maximaal 1450 W
Pompdruk	Statisch maximaal 15 bar
Afmetingen	
Breedte	200 mm
Hoogte	352 mm
Diepte	459 mm
Inhoud	
Bonereservoir	250 g
Watertank	1,5 l
Gewicht (leeg)	7,7 kg
Omgevingsomstandigheden	
Temperatuur	10 °C tot 32 °C
Relatieve luchtvochtigheid	30% tot 80% (niet condenserend)

11 Storingen

Neem contact op met de hotline, wanneer de maatregelen die in de tabel worden genoemd, de storingen niet verhelpen of wanneer er andere storingen optreden.

De telefoonnummers (lokaal tarief) vindt u in het deksel van de watertank of op onze internetpagina in het gedeelte Service.

Storing	Oorzaak	Maatregel
Koffie druppelt slecht uit de uitloop.	Maalgraad is te fijn.	Stel de maalgraad grover in (zie hoofdstuk 5.3, pagina 55).
	Apparaat is verontreinigd.	Reinig de zetgroep (zie hoofdstuk 7.2, pagina 57). Reinigingsprogramma uitvoeren (zie hoofdstuk 7.5, pagina 58).
	Apparaat is verkalkt.	Ontkalkingsprogramma uitvoeren (zie hoofdstuk 7.6, pagina 59).
Koffie loopt niet.	Watertank is niet gevuld of niet juist geplaatst.	Vul de watertank en controleer de correcte plaatsing (zie hoofdstuk 4.1, pagina 53).
	Zetgroep is verstopt.	Reinig de zetgroep (zie hoofdstuk 7.2, pagina 57).
Hoewel het bonenreservoir is gevuld, geeft het apparaat aan dat er koffiebonen moeten worden bijgevoerd.	Koffiebonen vallen niet in het maalwerk.	Druk op een bereidingstoets. Klop lichtjes tegen het bonenreservoir. Reinig het bonenreservoir. Koffiebonen zijn te sterk oliehoudend. Gebruik andere koffiebonen.
Lawaai uit het maalwerk.	Vreemd voorwerp in het maalwerk.	Neem contact op met de hotline.
Zetgroep kan na verwijdering niet terug worden geplaatst.	Greep voor de vergrendeling van de zetgroep niet op de juiste positie.	Controleer of de greep voor de vergrendeling van de zetgroep correct is vergrendeld (zie hoofdstuk 7.2, pagina 57).
	Aandrijving niet op de juiste positie.	Druk tegelijkertijd langer dan 2 seconden op de bereidingstoetsen "Koffie" en "Cappuccino". Het apparaat voert een initialisatie uit.
Snel afwisselend knippen van de weergaven:  	Het apparaat warmt niet op.	Schakel het apparaat uit en weer in. Neem contact op met de hotline, als de storing blijft bestaan.
Snel afwisselend knippen van de weergaven:   	Storing temperatuursensor	Na 10 seconden schakelt het apparaat automatisch uit. Schakel het apparaat weer in. Neem contact op met de hotline, als de storing blijft bestaan.
Snel afwisselend knippen van de weergaven:    	Storing van de aandrijving van de zetgroep	Na 10 seconden schakelt het apparaat automatisch uit. Schakel het apparaat weer in. Neem contact op met de hotline, als de storing blijft bestaan.
Snel afwisselend knippen van de weergaven:  clean	Zetgroep is niet geplaatst.	Plaats de zetgroep en vergrendel deze.
De weergave knippert snel zonder dat deze is geactiveerd: 	Apparaat is niet volledig ontlucht.	Ontlucht het apparaat. Druk daarvoor op een willekeurige bedieningstoets. Reinig de zetgroep (zie hoofdstuk 7.2, pagina 57).

Indice

1	Per la vostra sicurezza	66	6.4	Impostazione della temperatura del caffè	73
1.1	Usò previsto	66	7	Pulizia e manutenzione	73
1.2	Pericolo di elettricità	66	7.1	Pulizia delle superfici	73
1.3	Pericolo di ustione e scottatura	66	7.2	Pulizia dell'unità bollitore.....	73
1.4	Sicurezza generale	66	7.3	Pulizia del sistema latte.....	74
1.5	Bambini.....	66	7.4	Pulizia del gruppo latte	74
2	Componenti della macchina da caffè	67	7.5	Programma Pulizia.....	74
2.1	Tasto "ON/OFF"	68	7.6	Programma Decalcificazione	75
2.2	Modalità Servizio.....	68	7.7	Filtro dell'acqua.....	76
3	Primi passi	68	7.8	Impostazioni di fabbrica.....	78
3.1	Disimballaggio della macchina da caffè.....	68	7.9	Sfiato.....	78
3.2	Collocazione della macchina da caffè.....	68	8	Trasporto	78
3.3	Collegamento della macchina da caffè.....	68	9	Smaltimento	78
3.4	Prima messa in funzione della macchina da caffè	69	10	Dati tecnici	79
4	Preparativi per la preparazione	69	11	Problemi	79
4.1	Riempimento del serbatoio dell'acqua.....	69			
4.2	Riempimento del contenitore del caffè in grani	69			
4.3	Usò del latte	69			
4.4	Svuotamento della vaschetta raccogli gocce e del contenitore per i fondi di caffè	70			
5	Preparazione delle bevande	70			
5.1	Preparazione contemporanea di due bevande	71			
5.2	Modifica delle impostazioni	71			
5.3	Regolazione del grado di macinazione.....	71			
6	Impostazioni base	71			
6.1	Impostazione del tempo di spegnimento.....	71			
6.2	Impostazione della durezza dell'acqua.....	72			
6.3	Impostazione del risciacquo allo spegnimento	72			

1 Per la vostra sicurezza

1.1 Uso previsto

La macchina da caffè è destinata all'uso domestico e serve per la preparazione di bevande di caffè e il riscaldamento di latte e acqua.

Qualsiasi altro uso è considerato improprio e può provocare lesioni fisiche o danni materiali.

1.2 Pericolo di elettricità

Utilizzare la macchina da caffè soltanto se questa è in condizioni perfette dal punto di vista tecnico.

In caso di danni alla macchina da caffè o al cavo di alimentazione, sussiste il pericolo di morte a causa di scosse elettriche. In questo caso non è permesso utilizzare la macchina da caffè. Questa deve essere fatta riparare, invece, dal produttore, dal servizio di assistenza o dal service partner.

La macchina da caffè non deve essere immersa in acqua e il cavo di alimentazione non deve entrare in contatto con l'acqua.

Staccare la macchina da caffè dall'alimentazione elettrica se rimane incustodita a lungo.

1.3 Pericolo di ustione e scottatura

I liquidi e il vapore che fuoriescono dalla macchina possono essere molto caldi. Anche gli ugelli sull'erogatore si riscaldano molto.

1.4 Sicurezza generale

La macchina da caffè non deve essere utilizzata in un armadio né ad altitudini superiori a 2000 m.

Durante il funzionamento non mettere le mani nella macchina da caffè.

Non aprire la macchina da caffè o manomettere in altro modo la macchina e gli accessori.

1.5 Bambini

Ai bambini è vietato giocare con la macchina da caffè.

Tenere lontani dalla macchina da caffè i bambini di età inferiore agli 8 anni.

L'uso della macchina da caffè è consentito ai bambini di età superiore agli 8 anni come anche a persone con ridotte capacità psico-fisico-sensoriali o con esperienze e conoscenze insufficienti, premesso che queste persone vengano attentamente sorvegliate o siano state accuratamente istruite sull'uso sicuro della macchina e siano a conoscenza dei relativi pericoli.

La pulizia e la manutenzione sono proibite ai bambini di età inferiore agli 8 anni. I bambini di età superiore agli 8 anni devono essere sorvegliati per l'esecuzione della pulizia e della manutenzione.

2 Componenti della macchina da caffè

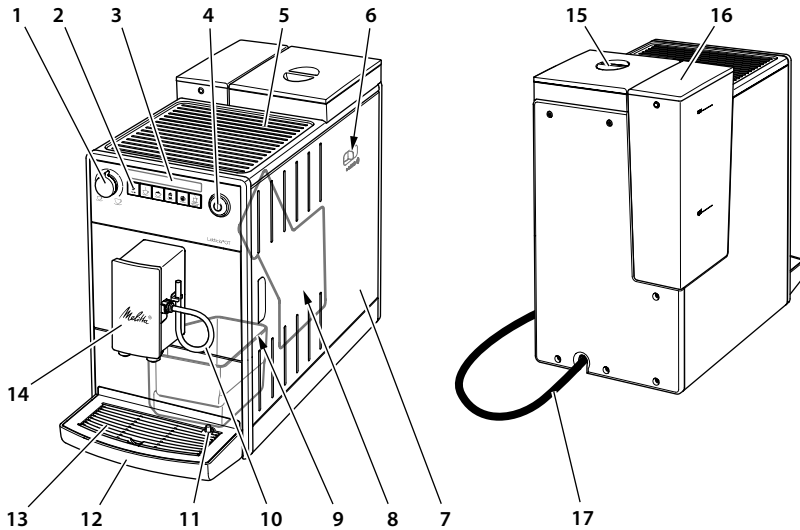

- | | | |
|-------------------------------------------------------------|----------------------------------------------|---------------------------------------------------------------|
| 1 Regolatore "Quantità caffè" | 7 Pannello di copertura | 13 Piano poggia tazze |
| 2 Tasti di comando | 8 Unità bollitore (all'interno) | 14 Erogatore regolabile in altezza per bevande di caffè/latte |
| 3 Display di visualizzazione simboli | 9 Contenitore (interno) per i fondi di caffè | 15 Contenitore per caffè in grani |
| 4 Tasto "ON/OFF" | 10 Tubo del latte | 16 Serbatoio dell'acqua |
| 5 Ripiano poggia tazze | 11 Galleggiante | 17 Cavo di alimentazione |
| 6 Leva per "regolazione grado di macinazione" (all'interno) | 12 Vaschetta raccogli gocce | |

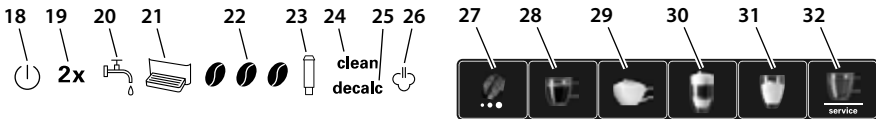

Simbolo	Funzione nella modalità Servizio 1/2
18	Simbolo di pronto al funzionamento
19	2x Spegnimento autom./impostazioni di fabbrica
20	Acqua Durezza dell'acqua/ -
21	Vaschetta raccogli gocce Risciacquo allo spegnimento/ -
22	Chicchi di caffè Indicatore di stato/ -
23	Filtro Programma filtro/ -
24	Pulizia Programma di pulizia/ -
25	Decalcificazione Programma di decalcificazione/ -
26	Erogazione vapore Temperatura del caffè/ sfiato

Tasti di comando	
27	Tasto "Intensità aroma"
28	Tasto diretto "Caffè"
29	Tasto diretto "Cappuccino"
30	Tasto diretto "Latte macchiato"
31	Tasto diretto "Schiuma latte"
32	Tasto "Acqua/Servizio"

2.1 Tasto "ON/OFF"





Per accendere la macchina da caffè premere brevemente il tasto "ON/OFF". Durante la fase di riscaldamento la macchina da caffè esegue un risciacquo. Si consiglia di posizionare un recipiente sotto l'erogatore.

Per spegnere la macchina da caffè premere il tasto "ON/OFF" per circa 2 secondi. Se la macchina non viene spenta dall'utente, si spegnerà automaticamente dopo un intervallo di tempo definito.

2.2 Modalità Servizio

La macchina da caffè dispone di due modalità Servizio. Queste permettono di impostare la macchina da caffè e di usare le funzioni di pulizia e manutenzione.

Accesso alla modalità Servizio

-  Premere il tasto "Acqua/Servizio" per più di 2 secondi per accedere alla *modalità Servizio 1*.
-   Premere contemporaneamente per più di 2 secondi i tasti "Acqua/Servizio" e "Intensità caffè" per accedere alla *modalità Servizio 2*.
 - »  Con la modalità Servizio attiva, il *simbolo di pronto al funzionamento* lampeggia velocemente.
-  Premere una o più volte il tasto "Acqua/Servizio" per selezionare una funzione.
 - » Il simbolo della funzione attiva si accende.

Se entro 1 minuto non si attivano altri comandi la macchina torna alla modalità di pronto al funzionamento.

Uscire dalla modalità Servizio

-  Premere il tasto "Acqua/Servizio" per più di 2 secondi per salvare l'impostazione e uscire dalla modalità Servizio.
- Premere un tasto diretto qualsiasi per uscire dalla modalità Servizio senza salvare l'impostazione.

3 Primi passi

3.1 Disimballaggio della macchina da caffè

Rimuovere il materiale d'imballaggio, i nastri adesivi e le pellicole protettive dalla macchina. Conservare l'imballaggio originale.

La macchina da caffè è stata testata in fabbrica per verificarne il perfetto funzionamento. Pertanto, la macchina può contenere ancora tracce di caffè e acqua.

In dotazione

- Tubo del latte
- Utensile per l'installazione del filtro dell'acqua
- Striscia-test per determinare la durezza dell'acqua







3.2 Collocazione della macchina da caffè

- Collocare la macchina da caffè in un ambiente asciutto.
- Collocare la macchina da caffè su una superficie stabile, piana e asciutta. La superficie non deve essere calda. La macchina non deve essere collocata vicino a lavelli o simili.
- Mantenere una distanza sufficiente di circa 10 cm dalla parete e da altri oggetti. La distanza verso l'alto dovrà essere di almeno 20 cm.
- Posare il cavo di alimentazione in modo che non attraversi spigoli vivi e che non possa essere danneggiato da superfici calde.

3.3 Collegamento della macchina da caffè

Collegare la macchina solo a una presa di corrente dotata di messa a terra e installata a regola d'arte. La presa di corrente dotata di messa a terra deve essere protetta almeno con un fusibile da 10 A.

3.4 Prima messa in funzione della macchina da caffè

1. Posizionare un recipiente sotto l'erogatore regolabile in altezza. Si consiglia di regolare una distanza tra l'erogatore e il recipiente che sia più piccola possibile.
2. Accendere la macchina da caffè con il tasto "ON/OFF".
 - »  Il simbolo di pronto al funzionamento si accende brevemente.
 - »  Il simbolo *Acqua* si accende.
3. Estrarre il serbatoio dell'acqua. Sciaccquare il serbatoio con acqua del rubinetto.
4. Riempire il serbatoio con acqua del rubinetto e rimetterlo in posizione. Attenersi alle istruzioni riportate al capitolo 4.1, pagina 69.
 - »  Il simbolo *Erogazione vapore* lampeggia velocemente.
5. Premere un tasto qualsiasi.
 - »  Dall'erogatore del latte fuoriesce acqua e il simbolo di pronto al funzionamento lampeggia.
 - » La macchina si riscalda e dall'erogatore fuoriesce acqua calda.
 - » Appena non fuoriesce più altra acqua dall'erogatore la macchina da caffè è sfiatata.
 - »   Si accendono il simbolo di pronto al funzionamento e il simbolo *Chicco di caffè*.
6. Riempire il contenitore per caffè in grani con i chicchi di caffè. Attenersi alle istruzioni riportate al capitolo 4.2, pagina 69.
7. Preparare le prime due bevande e buttarle. Attenersi alle istruzioni riportate al capitolo 5, pagina 70.

4 Preparativi per la preparazione

4.1 Riempimento del serbatoio dell'acqua

 Il simbolo *Acqua* si accende.

La qualità dell'acqua del rubinetto determina fortemente il gusto del caffè. Riempire il serbatoio solo con acqua pulita, fresca del rubinetto che non contenga anidride carbonica. Cambiare quotidianamente l'acqua nel serbatoio. Rispettare il livello massimo di riempimento.

4.2 Riempimento del contenitore del caffè in grani

 Il simbolo *Chicco di caffè* lampeggia.

Attenzione! Non utilizzare chicchi di caffè liofilizzati o caramellati in quanto possono fare incollare le macine. Anche il caffè in polvere e prodotti istantanei possono provocare danni alle macine.

I chicchi di caffè torrefatti perdono il loro aroma entro pochi giorni. Pertanto, non versare una quantità eccessiva di caffè in grani nel contenitore per il caffè in grani.

Prudenza! Dopo un cambio della qualità di caffè in grani, resti della vecchia qualità rimangono nelle macine. Le successive due bevande di caffè saranno preparate ancora con i resti della qualità di caffè precedente. Per le persone che soffrono di un'intolleranza alla caffeina è consigliabile non bere le prime due bevande preparate.

4.3 Uso del latte

Per la preparazione della schiuma di latte o di latte caldo inserire il tubo del latte in una normale confezione di latte. Possono essere utilizzati, inoltre, una lancia di pescaggio latte o un contenitore per il latte. La lancia di pescaggio latte e il contenitore del latte non sono in dotazione.

Usare sempre latte dal frigorifero.

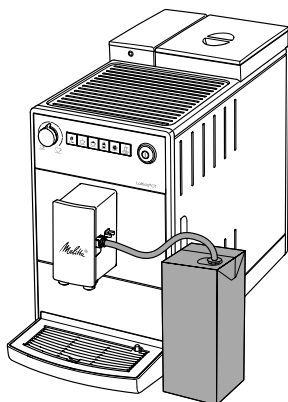

4.4 Svuotamento della vaschetta raccogli gocce e del contenitore per i fondi di caffè

 Il simbolo *Vaschetta raccogli gocce* si accende.

Dopo un numero definito di preparazioni, la macchina chiede all'utente di svuotare la vaschetta raccogli gocce e il contenitore per i fondi di caffè. Anche il galleggiante sporgente segnala che la vaschetta raccogli gocce deve essere svuotata.

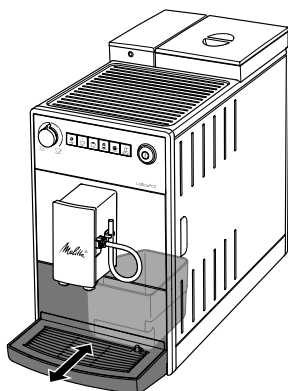

La vaschetta raccogli gocce si estrae dalla macchina da caffè tirandola in avanti. Svuotare sempre sia la vaschetta raccogli gocce che il contenitore per i fondi di caffè. Successivamente, spingere la vaschetta

raccogli gocce fino in fondo nella macchina da caffè.

Nota bene! Se la vaschetta raccogli gocce viene svuotata con la macchina spenta, quest'ultima non registra l'avvenuta procedura. Quindi potrà accadere che venga visualizzata la richiesta di svuotamento nonostante la vaschetta raccogli gocce e il contenitore per i fondi di caffè non siano ancora pieni.

5 Preparazione delle bevande

Per la preparazione osservare quanto segue:

- Il serbatoio dell'acqua deve essere riempito a sufficienza. Con un livello di riempimento troppo basso la macchina chiederà all'utente di rabboccare acqua.
- Il contenitore per caffè in grani deve contenere una quantità sufficiente di chicchi. La macchina da caffè chiederà all'utente di rabboccare chicchi di caffè solo se nel contenitore per caffè in grani non sono più presenti chicchi di caffè e anche le macine sono state svuotate.
- Per la preparazione di una bevanda con latte, collegare un recipiente contenente latte. La macchina non segnala la mancanza di latte.
- I recipienti per le bevande devono avere una capienza sufficiente. La quantità della bevanda varia in base alla bevanda preparata.
-  Il simbolo di pronto al funzionamento deve essere acceso.
- Per avviare la preparazione, premere il corrispondente tasto diretto. Durante la preparazione, prestare attenzione ai simboli visualizzati.
- Regolare la quantità di bevanda desiderata con l'ausilio del regolatore "Quantità caffè".
- Premere ancora una volta il tasto diretto per interrompere la preparazione.
- La preparazione si ferma automaticamente.

Dopo la preparazione di bevande al latte si consiglia di pulire il sistema del latte. In questo modo si evita la formazione di germi nocivi alla salute.

clean  I simboli *Pulizia* e *Erogazione vapore* accessi invitano l'operatore a pulire il sistema del latte. Si ha, comunque, la possibilità di preparare ulteriori bevande al latte e di pulire il sistema del latte solo successivamente.

1. Immergere il tubo in un recipiente contenente acqua del rubinetto (ca. 150 ml).
2.  Premere il tasto diretto "Schiuma latte" per più di 2 secondi.

Attenersi anche alle istruzioni riportate al capitolo 7.3, pagina 74 e capitolo 7.4, pagina 74.

5.1 Preparazione contemporanea di due bevande

Per tutte le bevande è possibile prepararne contemporaneamente due tazze. A tale scopo, premere due volte a breve distanza di tempo il tasto diretto desiderato. Durante la preparazione è acceso il simbolo 2x. In caso di bevande al latte lampeggia anche il simbolo *Erogazione vapore*.

5.2 Modifica delle impostazioni

Prima e durante la preparazione è possibile modificare l'intensità dell'aroma e la quantità della bevanda.

L'intensità dell'aroma può essere impostata premendo il tasto "Intensità aroma". Dopo la macinazione non è più possibile modificare l'intensità dell'aroma.

L'intensità modificata dell'aroma viene utilizzata anche per le successive preparazioni.

La quantità della bevanda può essere modificata ruotando il regolatore "Quantità caffè".

5.3 Regolazione del grado di macinazione

Il grado di macinazione usato per macinare i chicchi di caffè influisce sul gusto del caffè. Quanto più fine il grado di macinazione tanto più forte il caffè.

Il grado di macinazione è stato regolato in maniera ottimale in fabbrica. Modificare

la regolazione del grado di macinazione non prima di aver erogato 100 caffè (dopo circa 1 mese, a seconda del consumo di caffè).

La leva "regolazione del grado di macinazione" permette di regolare in modo ottimale il grado di macinazione. Regolare il grado di macinazione solo durante la procedura di macinazione stessa.

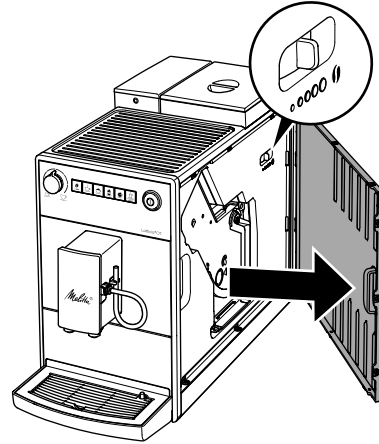

Nota bene! Non regolare un grado di macinazione troppo fine. Il grado di macinazione è regolato in maniera ottimale se il caffè esce uniformemente dall'erogatore e se si forma una crema bella compatta.





6 Impostazioni base





Le impostazioni base si trovano nella *Modalità Servizio 1*. Il numero di chicchi illuminati simboleggia il valore impostato.

6.1 Impostazione del tempo di spegnimento

Se la macchina da caffè non viene utilizzata per un periodo prolungato, inizialmente passerà alla modalità di risparmio energetico. Successivamente, la macchina da caffè si spegne completamente.

Se la macchina si trova in modalità di risparmio energetico può essere riattivata premendo brevemente un tasto diretto qualsiasi.

-  Premere il tasto "Acqua/Servizio" per più di 2 secondi.
-  **2x** Premere ripetutamente il tasto "Acqua/Servizio" finché si accende il simbolo 2x.
-  Premere ripetutamente il tasto "Intensità aroma" finché è impostato l'intervallo di tempo desiderato.
-  Premere il tasto "Acqua/Servizio" per più di 2 secondi per salvare l'impostazione e uscire dalla modalità Servizio. Premere un tasto diretto qualsiasi per uscire dalla modalità Servizio senza salvare l'impostazione.





Simbolo	Modalità di risparmio energetico dopo:	Spegnimento dopo:
	3 minuti	30 minuti
	10 minuti	1 ora
	20 minuti	4 ore
 lampeggiano	30 minuti	8 ore





6.2 Impostazione della durezza dell'acqua

Il grado di durezza dell'acqua del rubinetto influisce sulla frequenza delle decalcificazioni richieste. Quanto più dura è l'acqua del rubinetto tanto più spesso sarà necessario decalcificare la macchina da caffè.

Determinare la durezza dell'acqua con l'ausilio della striscia-test in dotazione. Attenersi alle istruzioni riportate sulla striscia-test e a quanto specificato nella tabella in basso.

Durezza dell'acqua	°d	°e	°f
dolce	0 - 10	0 - 13	0 - 18
media	10 - 15	13 - 19	18 - 27
dura	15 - 20	19 - 25	27 - 36
molto dura	> 20	> 25	> 36





-  Premere il tasto "Acqua/Servizio" per più di 2 secondi.
-   Premere ripetutamente il tasto "Acqua/Servizio" finché si accende il simbolo *Acqua*.
-  Premere ripetutamente il tasto "Intensità aroma" finché è impostata la durezza d'acqua desiderata.
-  Premere il tasto "Acqua/Servizio" per più di 2 secondi per salvare l'impostazione e uscire dalla modalità Servizio. Premere un tasto diretto qualsiasi per uscire dalla modalità Servizio senza salvare l'impostazione.

Simbolo	Durezza dell'acqua
	dolce, decalcificazione dopo 150 litri
	media, decalcificazione dopo 100 litri
	dura, decalcificazione dopo 70 litri
 lampeggiano	molto dura, decalcificazione dopo 30 litri
nessun chicco di caffè	Viene utilizzato un filtro dell'acqua. Non si possono effettuare impostazioni.

6.3 Impostazione del risciacquo allo spegnimento

All'accensione e allo spegnimento la macchina da caffè esegue un risciacquo.





Non è consigliabile disattivare in modo permanente il risciacquo allo spegnimento.

-  Premere il tasto "Acqua/Servizio" per più di 2 secondi.
-   Premere ripetutamente il tasto "Acqua/Servizio" finché si accende il simbolo *Vaschetta raccogli gocce*.
-  Premere il tasto "Intensità caffè" per attivare o disattivare il risciacquo allo spegnimento.
-  Premere il tasto "Acqua/Servizio" per più di 2 secondi per salvare l'impostazione e uscire dalla modalità Servizio. Premere un tasto diretto qualsiasi per uscire dalla modalità Servizio senza salvare l'impostazione.

Simbolo	Risciacquo allo spegnimento
	attivato
nessun chicco di caffè	disattivato

6.4 Impostazione della temperatura del caffè

La temperatura del caffè influisce sul gusto della bevanda di caffè.

-  Premere il tasto "Acqua/Servizio" per più di 2 secondi.
-   Premere ripetutamente il tasto "Acqua/Servizio" finché si accende il simbolo *Erogazione vapore*.
-  Premere ripetutamente il tasto "Intensità aroma" finché è impostata la temperatura di caffè desiderata.
-  Premere il tasto "Acqua/Servizio" per più di 2 secondi per salvare l'impostazione e uscire dalla modalità Servizio. Premere un tasto diretto qualsiasi per uscire dalla modalità Servizio senza salvare l'impostazione.

Simbolo	Temperatura del caffè
	bassa
	media
	alta

7 Pulizia e manutenzione

Una manutenzione e pulizia regolari della macchina da caffè garantiscono una qualità costantemente alta delle bevande preparate.

Attenzione! Detergenti non idonei possono provocare danni alla macchina da caffè. Utilizzare esclusivamente i detergenti consigliati.

7.1 Pulizia delle superfici

Per la pulizia delle superfici utilizzare un panno morbido, umido e un po' di detersivo per stoviglie. Si consiglia di rimuovere subito lo sporco esterno.

Dopo aver svuotato la vaschetta raccogli gocce e il contenitore per i fondi di caffè, sciacquarli e pulire anche questi con un panno morbido, umido e con un po' di detersivo per stoviglie.

I residui di chicchi nel contenitore per il caffè in grani possono essere rimossi con un panno morbido. Il panno deve essere asciutto.

7.2 Pulizia dell'unità bollitore

Si consiglia di pulire l'unità bollitore una volta alla settimana.

- Rimuovere il pannello di copertura, afferrando l'incavo e tirando il pannello di copertura lateralmente.
- Premere e tenere premuta la leva rossa sul manico dell'unità bollitore e girare il manico in senso orario finché si innesta nella posizione di fincorsa.
- Afferrare il manico ed estrarre l'unità bollitore.

 **clean** Il lampeggio alternato del simbolo di *pronto al funzionamento* e del simbolo *clean* segnala la mancanza dell'unità bollitore.

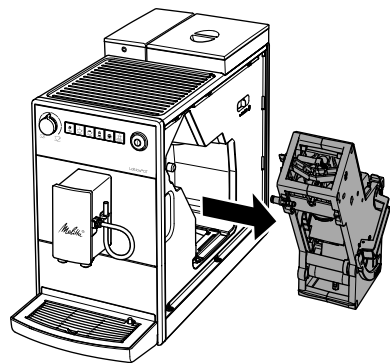

- Lavare l'intera unità bollitore accuratamente da tutti i lati sotto l'acqua corrente, badando in particolare che il filtro sia libero da residui di caffè.

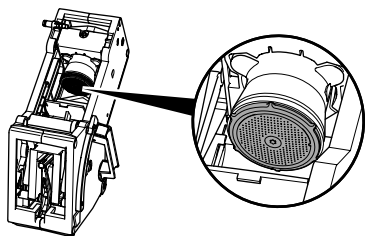



5. Lasciare sgocciolare l'unità bollitore.
6. Rimuovere con un panno morbido, asciutto eventuali resti di caffè dalle superfici interne della macchina da caffè.
7. Rimettere l'unità bollitore nella macchina. Premere e tenere premuta la leva rossa sul manico dell'unità bollitore e girare il manico in senso antiorario finché si innesta nella posizione di finecorsa.
8. Riposizionare il pannello di copertura in modo da farlo innestare.

7.3 Pulizia del sistema latte

Dopo la preparazione di circa 100 bevande al latte si consiglia di pulire il sistema del latte. La macchina da caffè non segnala la necessità di pulire il sistema del latte.

Usare esclusivamente il detergente per sistemi latte Melitta® Perfect Clean destinato alle macchine da caffè superautomatiche.

Utilizzare un recipiente con una capienza di almeno 500 ml come contenitore di raccolta.

1. Riempire un secondo recipiente con la soluzione detergente. Attenersi alle istruzioni riportate sulla confezione del detergente per sistemi latte.
2. Immergere il tubo nella soluzione detergente.
3.  Ruotare il regolatore "Quantità caffè" sulla posizione di massimo.
4.  Premere il tasto diretto "Schiuma latte".
» La macchina effettua un risciacquo.
5. Premere ripetutamente il tasto diretto "Schiuma latte" finché il recipiente è vuoto.

6. Riempire il secondo recipiente con 500 ml di acqua del rubinetto.
7. Premere di nuovo ripetutamente il tasto diretto "Schiuma latte" finché il recipiente è vuoto.

7.4 Pulizia del gruppo latte

Nei resti di latte possono formarsi, nell'arco di pochi giorni, germi nocivi alla salute. Per questo motivo si consiglia di lavare a intervalli regolari il gruppo latte e il tubo di erogazione del latte.

1. Staccare il tubo del latte dall'erogatore.
2. Smontare il gruppo latte.

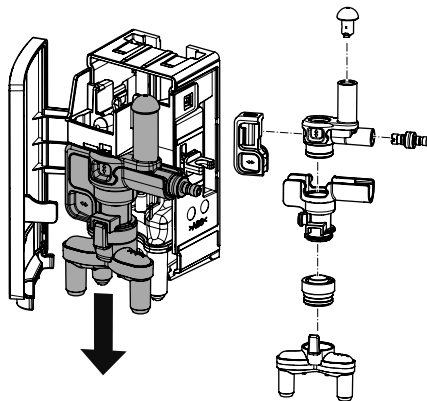

3. Lavare tutti i singoli componenti con acqua calda. Utilizzare un panno morbido, umido e un detersivo per stoviglie.
4. Riasssemblare correttamente il gruppo latte. Durante l'assemblaggio accertarsi di spingere il gruppo latte verso l'alto fino al punto di arresto.

7.5 Programma Pulizia





Il programma di pulizia permette di rimuovere resti di caffè e residui di caffèone. Si consiglia di eseguire questo programma ogni due mesi e quando la macchina da caffè visualizza il rispettivo messaggio.

Usare esclusivamente le pastiglie Melitta® Perfect Clean destinate alle macchine da caffè superautomatiche. Attenersi alle istruzioni riportate sulla confezione delle pastiglie.





Prudenza! I detersivi provocano irritazioni oculari. Dopo un contatto accidentale sciacquare gli occhi per alcuni minuti con acqua pulita. In caso di disturbi persistenti consultare un medico.

Il programma dura circa 15 minuti e non deve essere interrotto. Il programma esegue diverse fasi. L'avanzamento viene segnalato dal numero di chicchi di caffè visualizzati.

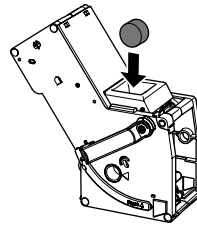
clean Il simbolo *Pulizia* acceso invita l'operatore a pulire la macchina da caffè.

1. Riempire il serbatoio dell'acqua fino al livello massimo con acqua del rubinetto. Mettere in posizione il serbatoio dell'acqua.
2.  Premere il tasto "Acqua/Servizio" per più di 2 secondi per accedere alla *modalità Servizio 1*.
3.  **clean** Premere ripetutamente il tasto "Acqua/Servizio" finché si accende il simbolo *Pulizia*.
4.  Premere il tasto "Acqua/Servizio" per più di 2 secondi.
 - » **clean** Il programma di pulizia viene avviato. Durante l'esecuzione del programma il simbolo *Pulizia* lampeggia.
 - »  Il simbolo *Vaschetta raccogli gocce* si accende.
5. Svuotare la vaschetta raccogli gocce e il contenitore per i fondi di caffè.
6. Inserire la vaschetta raccogli gocce senza il contenitore per i fondi di caffè e posizionare il contenitore per i fondi di caffè sotto l'erogatore.
7.  Viene avviata la prima fase.
 - » La macchina effettua due risciacqui.
 - » **clean** Il simbolo *Pulizia* lampeggia velocemente.
7. Estrarre l'unità bollitore. Non spegnere la macchina da caffè.
8. Lavare l'unità bollitore sotto l'acqua corrente (vedere il capitolo 7.2, pagina 73).
9. Inserire una pastiglia detergente nell'unità bollitore. Rimettere l'unità bollitore nella macchina.



- 7.  Viene avviata la seconda fase.
 - » La macchina da caffè esegue diversi risciacqui.
 - »  Il simbolo *Vaschetta raccogli gocce* si accende.
- 8.  Viene avviata la terza fase.
- 10. Svuotare la vaschetta raccogli gocce e il contenitore per i fondi di caffè.
- 11. Inserire la vaschetta raccogli gocce senza il contenitore per i fondi di caffè e posizionare il contenitore per i fondi di caffè sotto l'erogatore.
- 9.  Viene avviata la quarta fase. I tre chicchi di caffè lampeggiano.
 - » La macchina da caffè esegue diversi risciacqui.
 - »  Il simbolo *Vaschetta raccogli gocce* si accende.
- 12. Svuotare la vaschetta raccogli gocce e il contenitore per i fondi di caffè.
- 13. Inserire la vaschetta raccogli gocce con il contenitore per i fondi di caffè.
 - » La macchina da caffè è pronta al funzionamento.

Qualora il programma di pulizia fosse interrotto, ad. es. perché la macchina da caffè è stata spenta inavvertitamente, riaccendere la macchina e seguire le istruzioni riportate al punto 10 e seguenti. Successivamente, la macchina da caffè sarà pronta al funzionamento anche se la procedura di pulizia non è stata completata. Per una pulizia completa riavviare il programma di pulizia.

7.6 Programma Decalcificazione

Il programma di decalcificazione rimuove le incrostazioni di calcare. Si consiglia di eseguire questo programma ogni tre mesi e quando la macchina da caffè visualizza il rispettivo messaggio.







Durante la decalcificazione, nel serbatoio dell'acqua non deve essere presente il filtro dell'acqua. Se viene utilizzato un filtro dell'acqua, rimuoverlo prima di eseguire la decalcificazione (vedere il capitolo 7.7, pagina 76).

Usare esclusivamente il decalcificante liquido Melitta® Anti Calc destinato alle macchine da caffè superautomatiche.









Prudenza! I decalcificanti provocano irritazioni oculari. Dopo un contatto accidentale sciacquare gli occhi per alcuni minuti con acqua pulita. In caso di disturbi persistenti consultare un medico.

Il programma dura circa 15 minuti e non deve essere interrotto. Il programma esegue diverse fasi. L'avanzamento viene segnalato dal numero di chicchi di caffè visualizzati.

decalc Il simbolo *Decalcificazione* acceso invita l'operatore a decalcificare la macchina da caffè.

1.  Premere il tasto "Acqua/Servizio" per più di 2 secondi per accedere alla *modalità Servizio 1*.
 2.  **decalc** Premere ripetutamente il tasto "Acqua/Servizio" finché si accende il simbolo *Decalcificazione*.
 3.  Premere il tasto "Acqua/Servizio" per più di 2 secondi.
 - » **decalc** Il programma di decalcificazione viene avviato. Durante l'esecuzione del programma il simbolo *Decalcificazione* lampeggia.
-  Viene avviata la prima fase.
- »  Il simbolo *Vaschetta raccogli gocce* si accende.
4. Svuotare la vaschetta raccogli gocce e il contenitore per i fondi di caffè.
 5. Inserire la vaschetta raccogli gocce senza il contenitore per i fondi di caffè e posizionare il contenitore per i fondi di caffè sotto l'erogatore.
 - »  Il simbolo *Acqua* si accende.
 6. Versare 0,5 litri di soluzione decalcificante nel serbatoio dell'acqua. Attenersi

alle istruzioni riportate sulla confezione del decalcificante.

7. Mettere in posizione il serbatoio dell'acqua.
 -   Viene avviata la seconda fase.
 - » La macchina da caffè esegue diversi risciacqui.
 - »  Il simbolo *Vaschetta raccogli gocce* si accende.
8. Svuotare la vaschetta raccogli gocce e il contenitore per i fondi di caffè.
9. Inserire la vaschetta raccogli gocce senza il contenitore per i fondi di caffè e posizionare il contenitore per i fondi di caffè sotto l'erogatore.
 - »  Il simbolo *Acqua* si accende.
10. Sciacquare accuratamente il serbatoio dell'acqua e riempirlo con acqua del rubinetto.
11. Mettere in posizione il serbatoio dell'acqua.
 - » La macchina effettua un risciacquo.
-    Viene avviata la terza fase.
 - » La macchina effettua un risciacquo.
 - »  Il simbolo *Vaschetta raccogli gocce* si accende.
12. Svuotare la vaschetta raccogli gocce e il contenitore per i fondi di caffè.
13. Inserire la vaschetta raccogli gocce con il contenitore per i fondi di caffè.
 - » La macchina da caffè è pronta al funzionamento.

Qualora il programma di decalcificazione fosse interrotto, ad. es. perché la macchina da caffè è stata spenta inavvertitamente, riaccendere la macchina e seguire le istruzioni riportate al punto 8 e seguenti. Successivamente, la macchina da caffè sarà pronta al funzionamento anche se la procedura di decalcificazione non è stata completata. Per una decalcificazione completa riavviare il programma di decalcificazione.

7.7 Filtro dell'acqua

L'uso di un filtro dell'acqua prolunga la vita utile della macchina da caffè. Il filtro dell'acqua elimina il calcare e le sostanze nocive dall'acqua del rubinetto.

Se viene usato un filtro dell'acqua e questo viene sostituito a intervalli regolari, la decalcificazione della macchina da caffè deve essere eseguita solo una volta all'anno. Questa informazione si basa sulla preparazione di una media di sei bevande di caffè da 120 ml al giorno e 6 cambi di filtro all'anno.

Usare esclusivamente le cartucce filtranti Melitta® Pro Aqua destinate alle macchine da caffè superautomatiche. Attenersi alle istruzioni riportate sulla confezione della cartuccia filtrante.



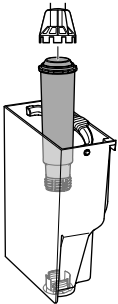

Usare l'avvitatore per avvitare o svitare il filtro dell'acqua nel serbatoio dell'acqua.





Installazione/cambio del filtro dell'acqua





Immergere un nuovo filtro dell'acqua per alcuni minuti in un recipiente con acqua del rubinetto.

 Il simbolo *Filtro* acceso invita l'operatore a sostituire il filtro dell'acqua.

1.  Premere il tasto "Acqua/Servizio" per più di 2 secondi per accedere alla *modalità Servizio 1*.
2.   Premere ripetutamente il tasto "Acqua/Servizio" finché si accende il simbolo *Filtro*.
3.  Premere ripetutamente il tasto "Intensità aroma" finché si accende un chicco di caffè.
4.  Premere il tasto "Acqua/Servizio" per più di 2 secondi.
 » Il programma filtro viene avviato. Durante l'esecuzione del programma il simbolo *Filtro* lampeggia.





- »  Il simbolo *Vaschetta raccogli gocce* si accende.
5. Svuotare la vaschetta raccogli gocce e il contenitore per i fondi di caffè.
 6. Inserire la vaschetta raccogli gocce senza il contenitore per i fondi di caffè e posizionare il contenitore per i fondi di caffè sotto l'erogatore.
 »  Il simbolo *Acqua* si accende.
 7. Svuotare il serbatoio dell'acqua.
 8. Installare un filtro nuovo nel serbatoio dell'acqua.
 9. Riempire il serbatoio con acqua del rubinetto.
 10. Mettere in posizione il serbatoio dell'acqua.
 » L'acqua passa attraverso il filtro.
 11. Svuotare il contenitore per i fondi di caffè.
 12. Inserire la vaschetta raccogli gocce con il contenitore per i fondi di caffè.
 » La macchina da caffè è pronta al funzionamento.

Rimozione del filtro dell'acqua

1. Rimuovere il filtro dell'acqua dal serbatoio dell'acqua.
2. Riempire il serbatoio con acqua del rubinetto.
3. Mettere in posizione il serbatoio dell'acqua.
4.  Premere il tasto "Acqua/Servizio" per più di 2 secondi per accedere alla *modalità Servizio 1*.
5.   Premere ripetutamente il tasto "Acqua/Servizio" finché si accende il simbolo *Filtro*.
6.  Premere ripetutamente il tasto "Intensità aroma" finché non è più acceso nessun chicco di caffè.
7.  Premere il tasto "Acqua/Servizio" per più di 2 secondi per salvare l'impostazione e uscire dalla *modalità Servizio*.
 » Il filtro dell'acqua è disattivato.
8. Impostare la durezza dell'acqua, (vedere il capitolo 6.2, pagina 72).

7.8 Impostazioni di fabbrica







La macchina da caffè può essere resettata alle impostazioni di fabbrica. Così facendo, si perdono tutte le impostazioni personalizzate.

- 
 Premere contemporaneamente per più di 2 secondi i tasti "Acqua/Servizio" e "Intensità caffè" per accedere alla *modalità Servizio 2*.
-  **2x** Premere ripetutamente il tasto "Acqua/Servizio" finché lampeggia il simbolo 2x.
-  Premere ripetutamente il tasto "Intensità aroma" finché si accende un chicco di caffè.
-  Premere il tasto "Acqua/Servizio" per più di 2 secondi per ripristinare le impostazioni di fabbrica e uscire dalla modalità Servizio.
Premere un tasto diretto qualsiasi per uscire dalla modalità Servizio senza ripristinare le impostazioni di fabbrica.

7.9 Sfiato

Lo sfiato permette di rimuovere l'acqua residua dalla macchina. È consigliabile sfiatare la macchina in caso di lunghi periodi di non utilizzo, prima di un trasporto e in caso di pericolo di gelo.

Se è installato un filtro dell'acqua, rimuoverlo dal serbatoio dell'acqua prima di effettuare lo sfiato.

- 
 Premere contemporaneamente per più di 2 secondi i tasti "Acqua/Servizio" e "Intensità caffè" per accedere alla *modalità Servizio 2*.
- 
 Premere ripetutamente il tasto "Acqua/Servizio" finché lampeggia il simbolo *Erogazione vapore*.
-  Premere il tasto "Acqua/Servizio" per più di 2 secondi.
 - »  Il simbolo *Acqua* si accende.
- Estrarre il serbatoio dell'acqua.
 - »  Lo sfiato viene avviato.
 - » La macchina si spegne.
- Installare il serbatoio dell'acqua vuoto.

Conservare il filtro dell'acqua in frigorifero, immerso in un recipiente con acqua del rubinetto, per evitare che rimanga a secco per un periodo prolungato.

8 Trasporto

Trasportare la macchina possibilmente nella confezione originale.

Per il fissaggio delle parti sciolte non utilizzare nastro adesivo o nastro d'imballaggio perché lasciano residui di colla difficili da rimuovere.

In caso di spedizione della macchina ai centri di assistenza Melitta non è necessario spedire il piano poggia tazze. Così potranno essere evitati graffi causati dal trasporto.

Prima di trasportare la macchina da caffè devono essere effettuate le seguenti operazioni:

- Sfiatare la macchina (vedere il capitolo 7.9, pagina 78).
- Svuotare la vaschetta raccogli gocce e il contenitore per i fondi di caffè.
- Svuotare il serbatoio dell'acqua.
- Svuotare il contenitore del caffè in grani.
- Pulire la macchina (vedere il capitolo 7, pagina 73).
- Imballare la macchina.

9 Smaltimento



I prodotti contrassegnati con questo simbolo sono soggetti alla Direttiva Europea 2012/19/CE sui rifiuti di apparecchiature elettriche ed elettroniche (RAEE).

Le apparecchiature elettriche ed elettroniche non devono essere smaltite insieme ai rifiuti urbani. Smaltire l'apparecchiatura nel rispetto dell'ambiente, consegnandola negli appositi centri di raccolta differenziata.











10 Dati tecnici

Dati tecnici	
Tensione d'esercizio	220 V - 240 V, 50 Hz - 60 Hz
Potenza assorbita	max. 1450 W
Pressione della pompa	statica max. 15 bar
Dimensioni	
Larghezza	200 mm
Altezza	352 mm
Profondità	459 mm
Capacità	
Contenitore per caffè in grani	250 g
Serbatoio dell'acqua	1,5 l
Peso (vuoto)	7,7 kg
Condizioni ambientali	
Temperatura	10 °C - 32 °C
Umidità relativa dell'aria	30 % - 80 % (senza condensa)

11 Problemi

Rivolgersi alla hotline se le misure riportate nella tabella non risolvono i problemi riscontrati oppure se si verificano problemi diversi.

Il numero di telefono (tariffa urbana) si trova nel coperchio del serbatoio dell'acqua oppure sul sito Internet nell'area Service.

Problema	Causa	Rimedio
Il caffè fuoriesce a gocce dall' erogatore.	Il grado di macinazione è troppo fine.	Impostare un grado di macinazione più grosso (vedere il capitolo 5.3, pagina 71).
	La macchina è sporca.	Pulire l'unità bollitore (vedere il capitolo 7.2, pagina 73). Eseguire il programma di pulizia (vedere il capitolo 7.5, pagina 74).
	La macchina è incrostata di calcare.	Eseguire il programma di decalcificazione (vedere il capitolo 7.6, pagina 75).
Il caffè non fuoriesce.	Il serbatoio dell'acqua non è riempito oppure non è inserito correttamente.	Riempire il serbatoio dell'acqua e assicurarsi che sia inserito correttamente (vedere il capitolo 4.1, pagina 69).
	L'unità bollitore è otturata.	Pulire l'unità bollitore (vedere il capitolo 7.2, pagina 73).
Nonostante il contenitore per caffè in grani fosse pieno la macchina segnala che devono essere rabboccati i chicchi di caffè.	I chicchi di caffè non cadono nelle macine.	Premere un tasto diretto. Battere leggermente contro il contenitore del caffè in grani. Pulire il contenitore del caffè in grani. I chicchi di caffè sono troppo oleosi. Utilizzare altri chicchi di caffè.
Le macine fanno un rumore troppo forte.	Ci sono corpi estranei nelle macine.	Contattare la hotline.
Dopo l'estrazione dell'unità bollitore non si riesce più a posizionarla.	Il manico per il blocco dell'unità bollitore non si trova nella posizione corretta.	Controllare se il manico per il blocco è innestato correttamente (vedere il capitolo 7.2, pagina 73).
	Il gruppo motore non si trova nella posizione corretta.	Premere contemporaneamente per più di 2 secondi i tasti diretti "Caffè" e "Cappuccino". La macchina da caffè esegue un'inizializzazione.
Lampeggio veloce dei simboli:  	La macchina non si riscalda.	Spegnere e riaccendere la macchina da caffè. Se il problema persiste contattare la hotline.
Lampeggio veloce dei simboli:   	Guasto del sensore di temperatura	La macchina da caffè si spegne automaticamente dopo 10 secondi. Riaccendere la macchina da caffè. Se il problema persiste contattare la hotline.
Lampeggio veloce dei simboli:    	Guasto al gruppo motore dell'unità bollitore.	La macchina da caffè si spegne automaticamente dopo 10 secondi. Riaccendere la macchina da caffè. Se il problema persiste contattare la hotline.
Lampeggio veloce dei simboli:  clean	L'unità bollitore non è inserita.	Inserire e bloccare l'unità bollitore.
Lampeggio rapido del simbolo senza aver attivato la funzione: 	La macchina non è sfiatata completamente.	Sfiatare la macchina, premendo un tasto qualsiasi. Pulire l'unità bollitore (vedere il capitolo 7.2, pagina 73).

Índice de contenidos

1	Por seguridad	82	7.7	Filtro de agua	92
1.1	Uso previsto	82	7.8	Ajustes de fábrica	93
1.2	Riesgo eléctrico	82	7.9	Purgar el vapor	93
1.3	Riesgo de quemaduras y escaldaduras	82	8	Transporte	94
1.4	Seguridad general	82	9	Eliminación	94
1.5	Niños	82	10	Datos técnicos	94
2	Descripción general de la máquina	83	11	Fallos	94
2.1	Botón "ON/OFF"	84			
2.2	Modos de servicio	84			
3	Primeros pasos	84			
3.1	Desembalar la máquina	84			
3.2	Colocar la máquina	84			
3.3	Conectar la máquina	84			
3.4	Encender la máquina por primera vez	84			
4	Preparativos	85			
4.1	Llenar agua del grifo	85			
4.2	Introducir granos de café	85			
4.3	Utilizar leche	85			
4.4	Vaciar la bandeja de goteo y el recipiente para posos de café	85			
5	Preparar bebidas	86			
5.1	Preparar dos bebidas al mismo tiempo	86			
5.2	Modificar ajustes	87			
5.3	Ajustar el grado de molienda	87			
6	Ajustes básicos	87			
6.1	Ajustar el tiempo de desconexión	87			
6.2	Ajustar la dureza del agua	88			
6.3	Enjuagado de apagado	88			
6.4	Ajustar la temperatura de preparación	88			
7	Conservación y mantenimiento	89			
7.1	Limpiar las superficies	89			
7.2	Limpiar el grupo de preparación	89			
7.3	Limpiar el sistema de leche	89			
7.4	Limpiar la unidad de leche	90			
7.5	Programa de limpieza	90			
7.6	Programa "Descalcificación"	91			

1 Por seguridad

1.1 Uso previsto

La máquina está prevista para preparar bebidas de café y calentar leche y agua en el ámbito doméstico.

Cualquier otro uso será considerado contrario al uso previsto y puede provocar daños personales y materiales.

1.2 Riesgo eléctrico

No utilice la máquina si no se encuentra en perfecto estado técnico.

Daños en la máquina o en el cable de alimentación suponen un riesgo mortal por electrocución. En tal caso, no deberá utilizar la máquina y encargará su reparación al fabricante, al servicio técnico o a un servicio autorizado.

No es admisible sumergir la máquina en agua ni que el cable de alimentación entre en contacto con agua.

Separe la máquina de la alimentación eléctrica si va a permanecer sin vigilancia durante un periodo de tiempo prolongado.

1.3 Riesgo de quemaduras y escaldaduras

Los líquidos y vapores expulsados pueden estar muy calientes. Lo mismo sucede con las toberas de la boquilla.

1.4 Seguridad general

No es admisible utilizar la máquina dentro de un armario o a alturas por encima de 2000 m sobre el nivel del mar.

No introduzca la mano en la máquina durante el funcionamiento.

No es admisible abrir la carcasa ni manipular la máquina o los accesorios en modo alguno.

1.5 Niños

No es admisible que los niños jueguen con la máquina.

Mantenga a los niños menores de 8 años alejados de la máquina.

La máquina solo podrá utilizarse por niños mayores de 8 años o por personas con capacidades físicas, sensoriales o intelectuales reducidas o personas sin los conocimientos y la experiencia necesarios, siempre y cuando esté presente una persona de vigilancia o si han sido instruidos en el manejo seguro de la máquina y entienden los peligros que resultan al respecto.

La limpieza y el mantenimiento no se deberán llevar a cabo por niños menores de 8 años. Los niños mayores de 8 años deberán ser supervisados durante la limpieza y el mantenimiento.

2 Descripción general de la máquina

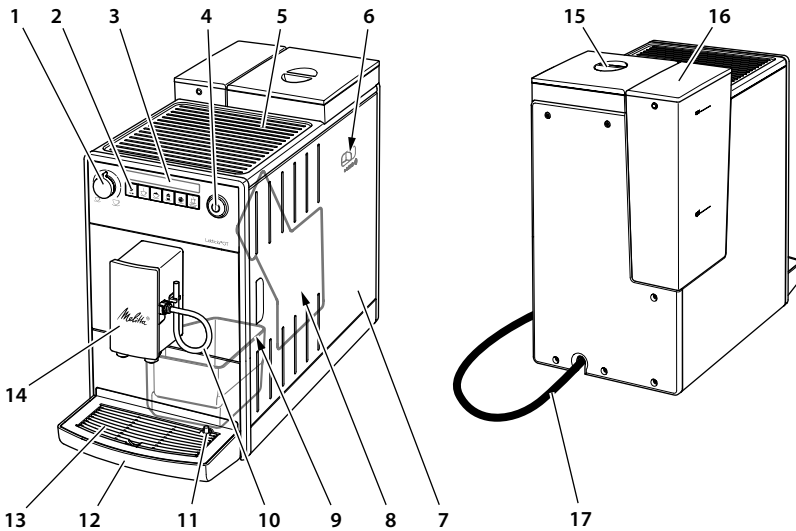

- | | | |
|-----------------------------------------------------|--------------------------------------------|--------------------------------------------------------------|
| 1 Mando "Cantidad de café" | 7 Cubierta | 13 Reposatazas |
| 2 Botones de mando | 8 Unidad de preparación (interior) | 14 Boquilla ajustable en altura para bebidas de café y leche |
| 3 Indicadores | 9 Recipiente para posos de café (interior) | 15 Depósito de granos |
| 4 Botón "ON/OFF" | 10 Tubo flexible para leche | 16 Depósito de agua |
| 5 Superficie calentatazas | 11 Flotador | 17 Cable de alimentación |
| 6 Palanca "Ajuste del grado de molienda" (interior) | 12 Bandeja de goteo | |

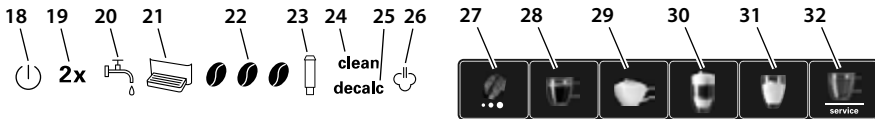

Indicador	Función en el modo de servicio 1/2
18	Indicador de encendido
19	2x Desconexión automática/ajustes de fábrica
20	Agua Dureza del agua/ -
21	Bandeja de goteo Enjuagado de apagado/ -
22	Granos de café Indicador de estado/ -
23	Filtro Programa de filtro/ -
24	Limpieza Programa de limpieza/ -
25	Descalcificación Programa de descalcificación/ -
26	Dispensado de vapor Temperatura de preparación/ purga de vapor

Botones de mando	
27	Botón "Intensidad del café"
28	Botón de dispensado "Café"
29	Botón de dispensado "Capuchino"
30	Botón de dispensado "Latte Macchiato"
31	Botón de dispensado "Espuma de leche"
32	Botón "Agua/Servicio"

2.1 Botón "ON/OFF"

Para encender la máquina debe pulsar brevemente el botón "ON/OFF". La máquina realiza un enjuagado durante el proceso de calentamiento. A ser posible, coloque un recipiente debajo de la boquilla.



Para apagar la máquina debe pulsar el botón "ON/OFF" durante aproximadamente 2 segundos. En caso contrario, la máquina se apagará automáticamente al cabo de un intervalo preajustado.

2.2 Modos de servicio

La máquina consta de dos modos de servicio. Los modos de servicio le permiten ajustar su máquina y ejecutar funciones de conservación y mantenimiento.

Acceder al modo de servicio

-  Pulse el botón "Agua/Servicio" durante más de 2 segundos para acceder al *Modo de servicio 1*.

-   Pulse simultáneamente los botones "Agua/Servicio" e "Intensidad del café" durante más de 2 segundos para acceder al *Modo de servicio 2*.

»  El *Indicador de encendido* parpadea con rapidez cuando el modo de servicio está activado.

-  Pulse el botón "Agua/Servicio" una o varias veces para seleccionar una función.

» El indicador de la función activada se enciende.

Si no se hacen más entradas durante un intervalo de 1 minuto, la máquina volverá al modo de disposición de servicio.

Finalizar el modo de servicio

-  Pulse el botón "Agua/Servicio" durante más de 2 segundos para guardar el ajuste y salir del modo de servicio.
- Pulse cualquier botón de dispensado para salir del modo de servicio sin guardar los ajustes realizados.

3 Primeros pasos

3.1 Desembalar la máquina

Retire el material de embalaje, las tiras adhesivas y las láminas de protección de la máquina. Guarde el embalaje original.

La máquina se ha sometido a una prueba de funcionamiento en fábrica. Debido a ello pueden hallarse restos de café y agua en el interior de la máquina.

Incluido en el volumen de entrega

- Tubo flexible para leche
- Elemento auxiliar de enroscado para el filtro de agua
- Tira de prueba para determinar la dureza del agua

3.2 Colocar la máquina







- Coloque la máquina en un lugar seco.
- Coloque la máquina sobre una superficie estable, plana y seca. La superficie no debe estar caliente. La máquina no debe encontrarse cerca de un fregadero o algo similar.
- Mantenga una distancia suficiente de unos 10 cm aprox. con la pared y otros objetos. Por encima de la máquina debe quedar un espacio libre de 20 cm como mínimo.
- Coloque el cable de alimentación de tal modo que no se apoye sobre ningún canto y no pueda sufrir daños por superficies calientes.

3.3 Conectar la máquina

La máquina solo se debe enchufar a una caja de enchufe con puesta a tierra debidamente instalada. La caja de enchufe con puesta a tierra debe estar protegida por un fusible de 10 A como mínimo.

3.4 Encender la máquina por primera vez

1. Coloque un recipiente debajo de la boquilla ajustable en altura. La distancia entre la salida y el recipiente debe ser lo más mínima posible.

2. Encienda la máquina con el botón "ON/OFF".
 - »  El *Indicador de encendido* se enciende brevemente.
 - »  El indicador *Agua* se enciende.
3. Retire el depósito de agua. El depósito de agua se debe enjuagar con agua clara del grifo.
4. Llene el depósito de agua con agua fresca y fría del grifo y vuelva a colocarlo. Observe las instrucciones en el capítulo 4.1, página 85.
 - »  El indicador *Dispensado de vapor* parpadea con rapidez.
5. Pulse un botón cualquiera.
 - »  La boquilla para leche expulsa agua y el *Indicador de disposición de servicio* parpadea.
 - » La máquina se calienta y expulsa agua caliente por la boquilla.
 - » La máquina estará purgada cuando la boquilla deje de expulsar agua.
 - »   El *Indicador de encendido* y el indicador *Grano de café* se encienden.
6. Llene el depósito de granos de café. Observe las instrucciones en el capítulo 4.2, página 85.
7. Prepare las primeras dos bebidas y desheche las bebidas preparadas. Observe las instrucciones en el capítulo 5, página 86.

4 Preparativos

4.1 Llenar agua del grifo

 El indicador *Agua* se enciende.

La calidad del agua del grifo influye de forma decisiva en el sabor del café. Llene el depósito de agua solo con agua fresca y fría del grifo exenta de gas carbónico. Cambie el agua a diario. Preste atención al nivel de llenado máximo.

4.2 Introducir granos de café

 El indicador *Grano de café* parpadea.

¡PRECAUCIÓN! No utilice granos de café liofilizados o caramelizados, ya que pueden aglutinar el mecanismo

de molienda. El café molido y el café instantáneo también pueden dañar el mecanismo de molienda.

Los granos de café tostados pierden su aroma en pocos días. Por eso no debe llenar demasiados granos de café en el depósito de granos.

¡Atención! Al cambiar de tipo de grano permanecerá un resto del tipo de grano anterior en el mecanismo de molienda. Las siguientes dos bebidas se prepararán con restos del tipo de granos anterior. Las personas con intolerancia a la cafeína podrán consumir bebidas de café a partir de la tercera preparación.

4.3 Utilizar leche

Para preparar espuma de leche o leche caliente debe introducir el tubo flexible para leche en un envase de leche comercial. A modo adicional podrá utilizar un lanzador de leche o un depósito de leche. El lanzador de leche y el depósito de leche no están incluidos en el volumen de entrega.

Utilice siempre leche fría.

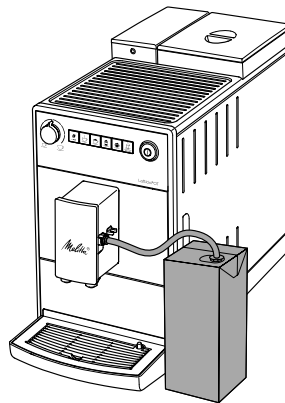

4.4 Vaciar la bandeja de goteo y el recipiente para posos de café

 El indicador *Bandeja de goteo* se enciende.

Al cabo de un número determinado de preparaciones, la máquina solicitará vaciar

la bandeja de goteo y el recipiente para posos de café. El flotador saliente también indica cuándo es el momento de vaciar la bandeja de goteo.

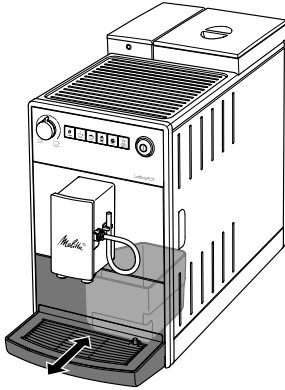

La bandeja de goteo se puede extraer de la máquina tirando hacia delante. Vacíe la bandeja de goteo y el cajón para posos de café siempre a la vez. A continuación, debe asegurarse de introducir la bandeja de goteo en la máquina hasta el tope.

¡Información! Si vacía la bandeja de goteo y el cajón para posos de café mientras la máquina está apagada, la máquina no registrará este proceso. Por consiguiente, cabe la posibilidad de que se requiera vaciar los recipientes aunque la bandeja de goteo y el recipiente para posos de café aún no estén llenos.

5 Preparar bebidas

Observe las siguientes indicaciones durante la preparación:

- En el depósito de agua debe haber una cantidad suficiente de agua. La máquina solicitará llenar agua, si el nivel de llenado es insuficiente.
- El depósito de granos debe contener una cantidad suficiente de granos de café. La máquina solo solicita llenar granos de café, cuando no queden más granos de café en el depósito de granos y el molinillo se haya quedado vacío.

- Para preparar una bebida con leche se debe haber conectado un recipiente con leche. La máquina no indicará la falta de leche.
- Los recipientes para las bebidas deben ser suficientemente grandes. La cantidad de bebida varía en función del tipo de bebida.
-  El *Indicador de encendido* debe estar encendido.
- Pulse el botón de dispensado correspondiente para iniciar la preparación. Preste atención a los indicadores durante la preparación.
- Utilice el mando "Cantidad de café" para ajustar la cantidad de bebida requerida.
- Para detener la preparación debe volver a pulsar el botón de dispensado.
- La preparación termina de forma automática.

Recomendamos limpiar el sistema de leche después de haber preparado bebidas con leche. Así podrá evitar que se desarrollen gérmenes nocivos para la salud.

clean  Los indicadores iluminados *Limpieza* y *Dispensado de vapor* indican la necesidad de limpiar el sistema de leche. No obstante, podrá seguir preparando bebidas de leche y limpiar el sistema de leche a continuación.

1. Sumerja el tubo flexible en un recipiente con agua fresca del grifo (150ml aprox).
2.  Pulse el botón de dispensado "Espuma de leche" durante más de 2 segundos.

Observe también las instrucciones en el capítulo 7.3, página 89 y capítulo 7.4, página 90.

5.1 Preparar dos bebidas al mismo tiempo

Todas las bebidas se pueden preparar de dos en dos. Para ello basta con pulsar dos veces seguidas la tecla de dispensado requerida. El indicador 2x se enciende durante la preparación. Al preparar bebidas con leche, parpadeará adicionalmente el indicador *Dispensado de vapor*.

5.2 Modificar ajustes

Antes y durante la preparación podrá modificar la intensidad del café y la cantidad de bebida.

Para ajustar la intensidad del café debe pulsar el botón "Intensidad del café". La intensidad del café ya no se podrá modificar una vez finalizado el proceso de molido.

El ajuste modificado de la intensidad del café también se utilizará en las siguientes preparaciones.

Para modificar la cantidad de bebida debe girar el mando "Cantidad de café".

5.3 Ajustar el grado de molienda

El grado de molienda ajustado para moler los granos de café influye en el sabor del café. Cuanto más fino sea el grado de molienda, más fuerte será el café.

El grado de molienda se ha ajustado en fábrica de forma óptima. Ajuste el grado de molienda como muy pronto al cabo de 100 cafés dispensados (al cabo de 1 mes aprox., en función del consumo de café).

Use la palanca de "Ajuste del grado de molienda" para ajustar el grado de molienda de forma óptima. Ajuste el grado de molienda solo durante el proceso de molido.

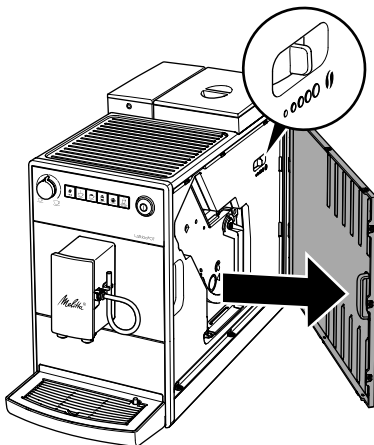

¡Información! Evite ajustar un grado de molienda demasiado fino. El grado de molienda es óptimo, cuando el café fluye homogéneamente de la boquilla y se forma una crema fina y densa.





6 Ajustes básicos





Los ajustes básicos se encuentran en el *Modo de servicio 1*. Los granos de café que se van encendiendo simbolizan el valor ajustado.

6.1 Ajustar el tiempo de desconexión

La máquina cambia automáticamente al modo de ahorro de energía, si no la utiliza durante un tiempo prolongado. Después, la máquina se apaga por completo.

Cuando la máquina se encuentra en el modo de ahorro de energía, se podrá activar pulsando brevemente cualquier botón de mando.

-  Pulse el botón "Agua/Servicio" durante más de 2 segundos.
-  **2x** Pulse el botón "Agua/Servicio" repetidas veces hasta que se encienda el indicador 2x.
-  Pulse el botón "Intensidad del café" repetidas veces hasta ajustar el tiempo requerido.
-  Pulse el botón "Agua/Servicio" durante más de 2 segundos para guardar el ajuste y salir del modo de servicio. Pulse cualquier botón de dispensado para salir del modo de servicio sin guardar los ajustes realizados.





Indicador	Modo de ahorro de energía en:	Desconexión en:
	3 minutos	30 minutos
	10 minutos	1 hora
	20 minutos	4 horas
	30 minutos	8 horas





6.2 Ajustar la dureza del agua

El grado de dureza del agua del grifo influye en la frecuencia con la que tendrá que descalcificar la máquina. Cuanto más dura sea el agua del grifo, más frecuente será la necesidad de descalcificar la máquina.

Determine la dureza del agua utilizando la cinta de prueba adjunta. Observe las instrucciones en la misma tira de prueba y la siguiente tabla.

Dureza del agua	°d	°e	°f
blanda	de 0 a 10	de 0 a 13	de 0 a 18
media	de 10 a 15	de 13 a 19	de 18 a 27
dura	de 15 a 20	de 19 a 25	de 27 a 36
muy dura	> 20	> 25	> 36





-  Pulse el botón "Agua/Servicio" durante más de 2 segundos.
-   Pulse el botón "Agua/Servicio" repetidas veces hasta que se encienda el indicador *Agua*.
-  Pulse el botón "Intensidad del café" repetidas veces hasta ajustar el grado de dureza requerido.
-  Pulse el botón "Agua/Servicio" durante más de 2 segundos para guardar el ajuste y salir del modo de servicio. Pulse cualquier botón de dispensado para salir del modo de servicio sin guardar los ajustes realizados.

Indicador	Dureza del agua
	blanda, descalcificar al cabo de 150 litros
	media, descalcificar al cabo de 100 litros
	dura, descalcificar al cabo de 70 litros
 parpadeando	muy dura, descalcificar al cabo de 30 litros
ningún grano de café	Se está utilizando un filtro de agua. No es posible realizar ajustes.

6.3 Enjuagado de apagado

La máquina realiza un enjuagado automático al encenderla y al apagarla.





No es recomendable desactivar el enjuagado de apagado de forma permanente.



-  Pulse el botón "Agua/Servicio" durante más de 2 segundos.
-   Pulse el botón "Agua/Servicio" repetidas veces hasta que se encienda el indicador *Bandeja de goteo*.
-  Pulse el botón "Intensidad del café" para activar o desactivar el enjuagado de apagado.
-  Pulse el botón "Agua/Servicio" durante más de 2 segundos para guardar el ajuste y salir del modo de servicio. Pulse cualquier botón de dispensado para salir del modo de servicio sin guardar los ajustes realizados.

Indicador	Enjuagado de apagado
	activado
ningún grano de café	desactivado

6.4 Ajustar la temperatura de preparación

La temperatura de preparación influye en el sabor de la bebida de café.

-  Pulse el botón "Agua/Servicio" durante más de 2 segundos.
-   Pulse el botón "Agua/Servicio" repetidas veces hasta que se encienda el indicador *Dispensado de vapor*.
-  Pulse el botón "Intensidad de café" repetidas veces hasta ajustar la temperatura de preparación requerida.
-  Pulse el botón "Agua/Servicio" durante más de 2 segundos para guardar el ajuste y salir del modo de servicio. Pulse cualquier botón de dispensado para salir del modo de servicio sin guardar los ajustes realizados.

Indicador	Temperatura de preparación
	baja
	media
	alta

7 Conservación y mantenimiento

El mantenimiento y la limpieza regular de la máquina aseguran una calidad elevada constante de las bebidas.

¡PRECAUCIÓN! Los limpiadores inadecuados pueden dañar la máquina. No utilice otros limpiadores que los recomendados.

7.1 Limpiar las superficies

Use un paño suave humedecido y un poco de detergente lavavajillas para limpiar las superficies. Elimine la suciedad visible de inmediato.

Después de haber vaciado la bandeja de goteo y el recipiente para posos de café deberá enjuagarlos y, en caso necesario, limpiarlos también con un paño suave humedecido y un poco de detergente lavavajillas.

Utilice un paño suave para eliminar los restos de granos de café en el depósito de granos. El paño debe estar seco.

7.2 Limpiar el grupo de preparación

El grupo de preparación se debe limpiar una vez por semana.

1. Para retirar la cubierta deberá agarrarla por el tirador encastrado y tirar de la cubierta hacia el lado.
2. Presione y mantenga presionada la palanca roja junto al asa del grupo de preparación y gire el asa en el sentido de las agujas del reloj hasta que se engatille en el tope.
3. Extraiga el grupo de preparación tirando del asa.

 **clean** El parpadeo alternativo del Indicador de encendido y del indicador

clean significa que se ha retirado el grupo de preparación.

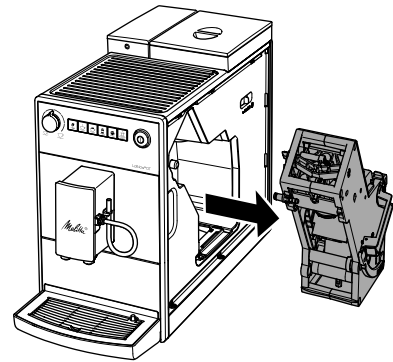

4. Enjuague el grupo de preparación completo debajo de un chorro de agua corriente por todos los lados. Preste particularmente atención a que el filtro quede libre de restos de café.

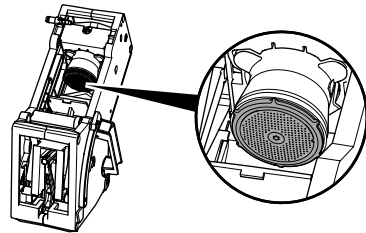



5. Deje escurrir el grupo de preparación.
6. Elimine los restos de café de las superficies interiores de la máquina con un paño suave seco.
7. Coloque el grupo de preparación en la máquina. Presione y mantenga presionada la palanca roja junto al asa del grupo de preparación y gire el asa en el sentido contrario de las agujas del reloj hasta que se engatille en el tope.
8. Vuelva a colocar la cubierta hasta fijarla en su posición.

7.3 Limpiar el sistema de leche

Recomendamos limpiar el sistema de leche al cabo de 100 bebidas de leche aprox. La máquina no solicitará la limpieza del sistema de leche.

Utilice exclusivamente los limpiadores para sistemas de leche Melitta® Perfect Clean para máquinas automáticas de café.

Utilice un recipiente con una capacidad de al menos 500 ml para recoger el líquido.

1. Llene un segundo recipiente con solución de limpieza. Observe las instrucciones sobre el embalaje del limpiador para sistemas de leche.
2. Meta el tubo flexible en la solución de limpieza.
3.  Gire el mando "Cantidad de café" a la posición máxima.
4.  Pulse el botón de dispensado "Espuma de leche".
» La máquina se enjuaga.
5. Pulse el botón de dispensado "Espuma de leche" repetidas veces hasta vaciar el recipiente.
6. Llene el segundo recipiente con 500 ml de agua fresca del grifo.
7. Vuelva a pulsar el botón de dispensado "Espuma de leche" repetidas veces hasta vaciar el recipiente.

7.4 Limpiar la unidad de leche

Los restos de leche son propensos a desarrollar gérmenes nocivos en unos pocos días. Por este motivo es necesario limpiar la unidad de leche y el tubo flexible para leche con regularidad.

1. Retire el tubo flexible para leche de la boquilla.
2. Desmonte la unidad de leche.

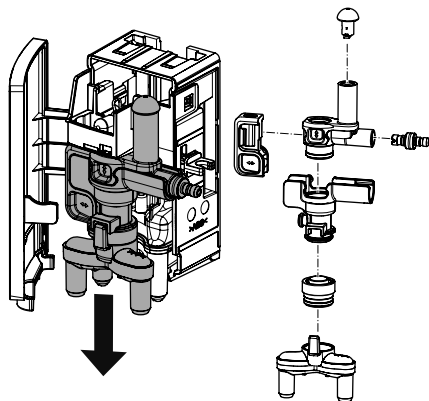

3. Limpie todos los componentes con agua caliente. Utilice un paño suave humedecido y un detergente lavavajillas.
4. Vuelva a montar la unidad de leche debidamente. Durante el montaje, preste atención a empujar la unidad de leche hacia arriba hasta el tope.

7.5 Programa de limpieza



El programa de limpieza permite eliminar residuos y restos de aceite de café. Este programa se debe ejecutar cada dos meses o cuando la máquina lo solicite.

Utilice únicamente las pastillas de limpieza Melitta® Perfect Clean para máquinas automáticas de café. Observe las instrucciones sobre el embalaje de las pastillas de limpieza.

¡Atención! El producto puede provocar irritación ocular. En caso de contacto accidental deberá enjuagarse los ojos durante algunos minutos con agua clara. Acuda a un médico si los síntomas persisten.



El tiempo de ejecución del programa es de 15 minutos aprox. y no debe interrumpirse. El programa se ejecuta en varias etapas. El número de granos de café visualizado indica el progreso del programa.

clean El indicador *Limpieza* encendido advierte que es necesario limpiar la máquina.

1. Llene el depósito de agua con agua del grifo hasta el nivel de llenado máximo. Vuelva a colocar el depósito de agua en su sitio.
2.  Pulse el botón "Agua/Servicio" durante más de 2 segundos para acceder al *Modo de servicio 1*.
3.  **clean** Pulse el botón "Agua/Servicio" repetidas veces hasta que se encienda el indicador *Limpieza*.
4.  Pulse el botón "Agua/Servicio" durante más de 2 segundos.
» **clean** Se inicia el programa de limpieza. El indicador *Limpieza* parpadea mientras se ejecuta el programa.

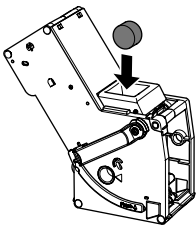
- »  El indicador *Bandeja de goteo* se enciende.
- 5. Vacíe la bandeja de goteo y el cajón para posos de café.
- 6. Coloque la bandeja de goteo sin el cajón para posos de café y coloque el cajón para posos de café debajo de la boquilla.
- Se inicia la primera etapa.
 - » La máquina se enjuaga dos veces.
 - » **clean** El indicador *Limpieza* parpadea con rapidez.
- 7. Retire el grupo de preparación. No apague la máquina.
- 8. Enjuague el grupo de preparación debajo de un chorro de agua corriente (véase el capítulo 7.2, página 89).
- 9. Introduzca una pastilla de limpieza en el grupo de preparación. Coloque el grupo de preparación en la máquina.



- ● Se inicia la segunda etapa.
 - » La máquina realiza varios procesos de enjuagado.
 - »  El indicador *Bandeja de goteo* se enciende.
- ● ● Se inicia la tercera etapa.
- 10. Vacíe la bandeja de goteo y el cajón para posos de café.
- 11. Coloque la bandeja de goteo sin el cajón para posos de café y coloque el cajón para posos de café debajo de la boquilla.
- ● ● Se inicia la cuarta etapa. Los tres granos de café parpadean.
 - » La máquina realiza varios procesos de enjuagado.
 - »  El indicador *Bandeja de goteo* se enciende.

- 12. Vacíe la bandeja de goteo y el cajón para posos de café.
- 13. Coloque la bandeja de goteo con el cajón para posos de café.
 - » La máquina está en disposición de servicio.

Si se ha interrumpido el programa de limpieza, p.ej., por que ha apagado la máquina sin querer, deberá volver a encender la máquina y seguir las instrucciones a partir del paso 10. Después, la máquina estará en disposición de servicio aunque no haya concluido la limpieza. Para realizar una limpieza completa deberá volver a iniciar el programa de limpieza.

7.6 Programa "Descalcificación"

El programa de descalcificación permite eliminar depósitos de cal. Este programa se debe ejecutar cada tres meses o cuando la máquina lo solicite.

Durante la descalcificación no debe haber ningún filtro de agua en el depósito de agua. Si utiliza un filtro de agua, deberá retirarlo antes de iniciar la descalcificación (véase el capítulo 7.7, página 92).







Utilice exclusivamente los descalcificadores líquidos Melitta® Anti Calc para máquinas automáticas de café.

¡Atención! El producto puede provocar irritación ocular. En caso de contacto accidental deberá enjuagarse los ojos durante algunos minutos con agua clara. Acuda a un médico si los síntomas persisten.

El tiempo de ejecución del programa es de 15 minutos aprox. y no debe interrumpirse. El programa se ejecuta en varias etapas. El número de granos de café visualizado indica el progreso del programa.

decalc El indicador *Descalcificación* encendido advierte que es necesario descalcificar la máquina.

1.  Pulse el botón "Agua/Servicio" durante más de 2 segundos para acceder al *Modo de servicio 1*.

2.  **decalc** Pulse el botón "Agua/Servicio" repetidas veces hasta que se encienda el indicador *Descalcificación*.
3.  Pulse el botón "Agua/Servicio" durante más de 2 segundos.
 - » **decalc** Se inicia el programa de descalcificación. El indicador *Descalcificación* parpadea mientras se ejecuta el programa.
- Se inicia la primera etapa.
 - »  El indicador *Bandeja de goteo* se enciende.
4. Vacíe la bandeja de goteo y el cajón para posos de café.
5. Coloque la bandeja de goteo sin el cajón para posos de café y coloque el cajón para posos de café debajo de la boquilla.
 - »  El indicador *Agua* se enciende.
6. Llene el depósito de agua con 0,5 litros de solución de descalcificación. Observe las instrucciones sobre el embalaje del descalcificador.
7. Vuelva a colocar el depósito de agua en su sitio.
- ● Se inicia la segunda etapa.
 - » La máquina realiza varios procesos de enjuagado.
 - »  El indicador *Bandeja de goteo* se enciende.
8. Vacíe la bandeja de goteo y el cajón para posos de café.
9. Coloque la bandeja de goteo sin el cajón para posos de café y coloque el cajón para posos de café debajo de la boquilla.
 - »  El indicador *Agua* se enciende.
10. Enjuague el depósito de agua a fondo y llénelo con agua fresca del grifo.
11. Vuelva a colocar el depósito de agua en su sitio.
 - » La máquina se enjuaga.
- ● ● Se inicia la tercera etapa.
 - » La máquina se enjuaga.
 - »  El indicador *Bandeja de goteo* se enciende.
12. Vacíe la bandeja de goteo y el cajón para posos de café.

13. Coloque la bandeja de goteo con el cajón para posos de café.
 - » La máquina está en disposición de servicio.

Si se ha interrumpido el programa de descalcificación, p.ej., por que ha apagado la máquina sin querer, deberá volver a encender la máquina y seguir las instrucciones a partir del paso 8. Después, la máquina estará en disposición de servicio aunque no haya concluido la descalcificación. Para realizar una descalcificación completa deberá volver a iniciar el programa de descalcificación.

7.7 Filtro de agua

Utilizar un filtro de agua aumenta la vida útil de su máquina. El filtro de agua filtra la cal y los contaminantes del agua del grifo.

Si utiliza un filtro de agua y lo cambia con regularidad, solo tendrá que descalcificar la máquina una vez al año. Este dato se basa en una cantidad promedia de seis cafés de 120 ml respectivamente al día cambiando el filtro 6 veces al año.

Utilice únicamente los cartuchos de filtro Melitta® Pro Aqua para máquinas automáticas de café. Observe las instrucciones sobre el embalaje del cartucho de filtro.



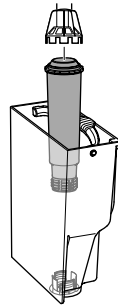





Utilice el elemento auxiliar de enroscado para enroscar y desenroscar el filtro de agua en el depósito de agua.



Colocar/cambiar el filtro de agua





Coloque un nuevo filtro de agua en un recipiente lleno de agua fresca del grifo durante algunos minutos.

 El indicador *Filtro* encendido advierte que es necesario cambiar el filtro de agua.

1.  Pulse el botón "Agua/Servicio" durante más de 2 segundos para acceder al *Modo de servicio 1*.
2.   Pulse el botón "Agua/Servicio" repetidas veces hasta que se encienda el indicador *Filtro*.
3.  Pulse el botón "Intensidad de café" repetidas veces hasta que se encienda un grano de café.
4.  Pulse el botón "Agua/Servicio" durante más de 2 segundos.
 - »  Se inicia el programa de filtro. El indicador *Filtro* parpadea mientras se ejecuta el programa.
 - »  El indicador *Bandeja de goteo* se enciende.
5. Vacíe la bandeja de goteo y el cajón para posos de café.
6. Coloque la bandeja de goteo sin el cajón para posos de café y coloque el cajón para posos de café debajo de la boquilla.
 - »  El indicador *Agua* se enciende.
7. Vacíe el depósito de agua.
8. Coloque un filtro nuevo en el depósito de agua.
9. Llene el depósito de agua con agua fresca del grifo.
10. Vuelva a colocar el depósito de agua en su sitio.
 - » El filtro se enjuaga.
11. Vacíe el cajón para posos de café.
12. Coloque la bandeja de goteo con el cajón para posos de café.
 - » La máquina está en disposición de servicio.





Retirar el filtro de agua

1. Retire el filtro de agua del depósito de agua.
2. Llene el depósito de agua con agua fresca del grifo.
3. Vuelva a colocar el depósito de agua en su sitio.

4.  Pulse el botón "Agua/Servicio" durante más de 2 segundos para acceder al *Modo de servicio 1*.
5.   Pulse el botón "Agua/Servicio" repetidas veces hasta que se encienda el indicador *Filtro*.
6.  Pulse el botón "Intensidad de café" repetidas veces hasta que no quede ningún un grano de café encendido.
7.  Pulse el botón "Agua/Servicio" durante más de 2 segundos para guardar el ajuste y salir del modo de servicio.
 - » Se ha desactivado el filtro de agua.
8. Ajuste la dureza del agua (véase el capítulo 6.2, página 88).

7.8 Ajustes de fábrica





Tiene la posibilidad de restablecer los ajustes de fábrica de la máquina. Al restablecer la configuración original se pierden todos los ajustes personales.

1.   Pulse simultáneamente los botones "Agua/Servicio" e "Intensidad del café" durante más de 2 segundos para acceder al *Modo de servicio 2*.
2.  **2x** Pulse el botón "Agua/Servicio" repetidas veces hasta que parpadee el indicador **2x**.
3.  Pulse el botón "Intensidad de café" repetidas veces hasta que se encienda un grano de café.
4.  Pulse el botón "Agua/Servicio" durante más de 2 segundos para restablecer los ajustes de fábrica de la máquina y salir del modo de servicio. Pulse cualquier botón de dispensado para salir del modo de servicio sin restablecer los ajustes de fábrica.

7.9 Purgar el vapor

Al purgar el vapor de la máquina se elimina el agua residual. Recomendamos que purgue el vapor de la máquina si no la utiliza durante un periodo prolongado, para transportar la máquina o si hay riesgo de heladas.

Si hay un filtro de agua en el depósito de agua, deberá retirarlo antes del iniciar el proceso.

1.  Pulse simultáneamente los botones "Agua/Servicio" e "Intensidad del café" durante más de 2 segundos para acceder al *Modo de servicio 2*.
2.  Pulse el botón "Agua/Servicio" repetidas veces hasta que parpadee el indicador *Dispensado de vapor*.
3.  Pulse el botón "Agua/Servicio" durante más de 2 segundos.
 - »  El indicador *Agua* se enciende.
4. Retire el depósito de agua.
 - »  Comienza la purga de vapor.
 - » La máquina se apaga.
5. Vuelva a colocar el depósito de agua vacío.

Guardé el filtro de agua en el frigorífico dentro un recipiente con agua del grifo para que no se quede seco durante un intervalo de tiempo prolongado.

8 Transporte

Transporte la máquina preferiblemente en su embalaje original.

No fije las piezas sueltas con cinta adhesiva o cinta de embalaje, puesto que resulta difícil eliminar los restos de adhesivo.

Al enviar la máquina a un servicio técnico de Melitta no es necesario enviarla junto con el reposatazas. Así evitará arañazos a causa del transporte.

Antes de transportar la máquina deberá llevar a cabo las siguientes tareas:

- Purgue el vapor de la máquina (véase el capítulo 7.9, página 93).
- Vacíe la bandeja de goteo y el cajón para posos de café.
- Vacíe el depósito de agua.
- Vacíe el depósito de granos.
- Limpie la máquina (véase el capítulo 7, página 89).
- Embale la máquina.

9 Eliminación



Las máquinas etiquetadas con este símbolo están sujetas a la Directiva Europea 2012/19/CE sobre WEEE

(Waste Electrical and Electronic Equipment (residuos de aparatos eléctricos y electrónicos)).

Los aparatos eléctricos no deben eliminarse con la basura doméstica. La máquina se debe eliminar de forma respetuosa con el medio ambiente utilizando sistemas de recogida apropiados.

10 Datos técnicos

Datos técnicos	
Tensión de servicio	220 V a 240 V, 50 Hz a 60 Hz
Consumo de corriente	máx. 1450 W
Presión de la bomba	estática, máx. 15 bares
Dimensiones	
Largo	200 mm
Alto	352 mm
Ancho	459 mm
Capacidad	
Depósito de granos	250 g
Depósito de agua	1,5 l
Peso (en vacío)	7,7 kg
Condiciones ambientales	
Temperatura	de 10 °C a 32 °C
Humedad relativa del aire	del 30 % al 80 % (no condensante)

11 Fallos

Si las medidas indicadas en la tabla no eliminasen los fallos o si se produjeran otros fallos, diríjase a la línea de atención al cliente.

Los números de teléfono (tarifa local) se encuentran en la tapa del depósito de agua o en el área Servicio de nuestra página Web.

Fallo	Causa	Solución
El café solo sale a gotas de la boquilla.	Grado de molienda demasiado fino.	Ajustar un grado de molienda más grueso (véase el capítulo 5.3, página 87).
	La máquina está sucia.	Limpiar el grupo de preparación (véase el capítulo 7.2, página 89). Ejecutar el programa de limpieza (véase el capítulo 7.5, página 90).
	La máquina está calcificada.	Ejecutar el programa de descalcificación (véase el capítulo 7.6, página 91).
El café no sale.	El depósito de agua no tiene agua o está mal colocado.	Llenar el depósito de agua y colocarlo correctamente (véase el capítulo 4.1, página 85).
	Grupo de preparación obstruido.	Limpiar el grupo de preparación (véase el capítulo 7.2, página 89).
La máquina indica la necesidad de llenar granos de café aunque el depósito de granos está lleno.	Los granos de café no llegan al mecanismo de molienda.	Pulsar un botón de dispensado. Golpear el depósito de granos ligeramente. Limpiar el depósito de granos. Granos de café demasiado aceitosos. Utilizar otros granos de café.
El mecanismo de molienda hace mucho ruido.	Cuerpos extraños en el mecanismo de molienda.	Ponerse en contacto con la línea de atención al cliente.
El grupo de preparación no se puede insertar después sacarlo.	El asa del dispositivo de bloqueo del grupo de preparación no se encuentra en la posición correcta.	Comprobar si el asa para el dispositivo de bloqueo del grupo de preparación se ha engatillado correctamente (véase el capítulo 7.2, página 89).
	El accionamiento no se encuentra en la posición correcta.	Pulsar los botones de dispensado "Café" y "Capuchino" simultáneamente durante más de 2 segundos. La máquina realiza una inicialización.
Rápido parpadeo alternativo de los indicadores: 	La máquina no calienta.	Apagar y volver a encender la máquina. Si el fallo persiste, ponerse en contacto con la línea de atención al cliente.
Rápido parpadeo alternativo de los indicadores: 	Fallo del sensor de temperatura.	La máquina se apaga automáticamente al cabo de 10 segundos. Volver a encender la máquina. Si el fallo persiste, ponerse en contacto con la línea de atención al cliente.
Rápido parpadeo alternativo de los indicadores: 	Fallo del accionamiento de la unidad de preparación.	La máquina se apaga automáticamente al cabo de 10 segundos. Volver a encender la máquina. Si el fallo persiste, ponerse en contacto con la línea de atención al cliente.
Rápido parpadeo alternativo de los indicadores: 	No se ha insertado el grupo de preparación.	Insertar el grupo de preparación y bloquearlo.
Parpadeo rápido de los indicadores sin haber sido activados: 	La máquina no se ha purgado por completo.	Purgar la máquina pulsando cualquier botón de mando. Limpiar el grupo de preparación (véase el capítulo 7.2, página 89).

Indholdsfortegnelse

1	Før din sikkerhed	98	8	Transport	109
1.1	Formålsbestemt brug	98	9	Bortskaffelse	109
1.2	Fare som følge af elektrisk strøm	98	10	Tekniske data	109
1.3	Risiko for forbrændinger og skoldninger	98	11	Fejl	109
1.4	Generel sikkerhed	98			
1.5	Børn	98			
2	Oversigt over apparatet	99			
2.1	"Tænd/sluk"-knap	100			
2.2	Service modi	100			
3	Første trin	100			
3.1	Udpakning af maskinen	100			
3.2	Opstilling af maskinen	100			
3.3	Tilslutning af maskinen	100			
3.4	Første start af maskinen	100			
4	Forberedelse af tilberedning	101			
4.1	Påfyldning af vand	101			
4.2	Påfyldning af kaffebønner	101			
4.3	Anvendelse af mælk	101			
4.4	Tømming af drypskål og kaffegrumsbeholder	101			
5	Tilberedning af drikke	102			
5.1	Tilberedning af to drikke samtidigt	102			
5.2	Ændring af indstillinger	102			
5.3	Indstilling af mælegrad	102			
6	Grundindstillinger	103			
6.1	Indstilling af slukketid	103			
6.2	Indstilling af vandhårdhed	103			
6.3	Indstilling af skyl ved sluk	104			
6.4	Indstilling af bryggetemperatur	104			
7	Pleje og vedligeholdelse	104			
7.1	Rengøring af overflader	104			
7.2	Rengøring af brygheden	104			
7.3	Rengøring af mælkesystemet	105			
7.4	Rengøring af mælkeenhed	105			
7.5	Programmet Rengøring	106			
7.6	Programmet Afkalkning	106			
7.7	Vandfilter	107			
7.8	Fabriksindstillinger	108			
7.9	Udluftning	109			

1 For din sikkerhed

1.1 Formålsbestemt brug

Maskinen er bestemt til brug i private husholdninger for at tilberede kaffedrikke og opvarme mælk og vand.

Enhver anden brug gælder som ukorrekt brug og kan medføre person- og materielle skader.

1.2 Fare som følge af elektrisk strøm

Maskinen må kun anvendes, hvis den er i teknisk fejlfri tilstand.

Hvis maskinen eller netkablet er beskadiget, er der livsfare som følge af strømstød. Maskinen må i dette tilfælde ikke anvendes men skal repareres af producenten, kundeservice eller en servicepartner.

Maskinen må ikke dyppes i vand, og netkablet må aldrig komme i kontakt med vand.

Afbryd maskinen fra strømforsyningen, hvis den er uden opsyn i længere tid.

1.3 Risiko for forbrændinger og skoldninger

Udløbende væsker og udsivende dampe kan være meget varme.

Dyserne på udløbet kan også være meget varme.

1.4 Generel sikkerhed

Du må ikke anvende maskinen i et skab og ikke i en højde på over 2000 m.

Du må aldrig gribe ind i maskinen, mens den er i gang.

Du må ikke åbne huset eller manipulere maskinen og tilbehøret på anden vis.

1.5 Børn

Børn må ikke lege med maskinen.

Børn under 8 år skal holdes væk fra maskinen.

Maskinen kan anvendes af børn over 8 år samt af personer med nedsatte fysiske, sensoriske og mentale evner eller uden erfaring og viden, men kun hvis de er under opsyn eller er blevet instrueret i sikker brug af maskinen og forstår de deraf resulterende farer.

Rengøring og service må ikke udføres af børn under 8 år. Børn over 8 år skal være under opsyn ved rengøring og service.

2 Oversigt over apparatet

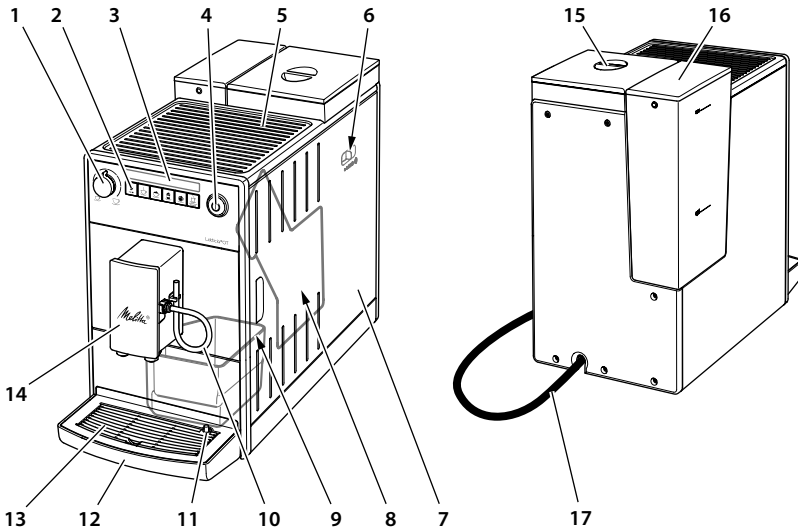

- | | | |
|-----------------------------------------------|----------------------------------|-------------------------------------------------------|
| 1 Regulator "Kaffemængde" | 7 Afdækning | 14 Højdejusterbart udløb til drikke med kaffe og mælk |
| 2 Betjeningsknapper | 8 Bryghed (indvendig) | 15 Bønnebeholder |
| 3 Visninger | 9 Kaffegrumsbeholder (indvendig) | 16 Vandtank |
| 4 "Tænd/sluk"-knap | 10 Mælkeslange | 17 Netkabel |
| 5 Kopvarmeplade | 11 Svømmer | |
| 6 Håndtag "Justering af malegrad" (indvendig) | 12 Drypskål | |
| | 13 Kopplade | |

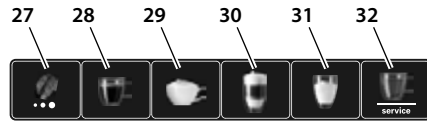
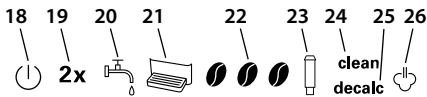

Visning	Funktion i servicemodus 1/2
18 Start-display	
19 2x	Aut. sluk/ fabriksindstillinger
20 Vand	Vandhårdhed/ -
21 Drypskål	Skyl ved sluk/ -
22 Kaffebønner	Statusvisning/ -
23 Filter	Filterprogram/ -
24 Rengøring	Rengøringsprogram/ -
25 Afkalkning	Afkalkningsprogram/ -
26 Dampfunktion	Bryggetemperatur/uddampning

Betjeningsknapper
27 Betjeningsknap "Kaffestyrke"
28 Direkte knap "Kaffe"
29 Direkte knap "Cappuccino"
30 Direkte knap "LatteMacchiato"
31 Direkte knap "Mælkeskum"
32 Betjeningsknap "Vand/Service"

DK

2.1 "Tænd/sluk"-knap

Du tænder for maskine ved at trykke kort på "tænd/sluk"-knappen. Der foretages en skylning, mens maskinen varmer op. Sæt om muligt en kop under udløbet.



Du kan slukke for maskinen ved at holde "tænd/sluk"-knappen trykket i ca. 2 sekunder. Hvis du ikke slukker for maskinen, slukker den automatisk efter en bestemt slukketid.

2.2 Servicemodi

Maskinen har to servicemodi. Med disse servicemodi kan du indstille din maskine og udføre funktioner til pleje og vedligeholdelse af den.

Åbning af servicemodus

-  Tryk på betjeningsknappen "Vand/Service" i over 2 sekunder for at åbne *Servicemodus 1*.

-   Tryk samtidigt på betjeningsknapperne "Vand/Service" og "Kaffe-styrke" i over 2 sekunder for at åbne *Servicemodus 2*.

»  Ved aktiv servicemodus blinker *start-displayet* hurtigt.

-  Tryk en eller flere gange på betjeningsknappen "Vand/Service" for at vælge en funktion.
» Displayet for den aktive funktion lyser.

Hvis der ikke trykkes på en knap inden for 1 minut, går maskinen tilbage på standby-modus.

Afslutning af servicemodus

-  Tryk på betjeningsknappen "Vand/Service" i over 2 sekunder for at gemme indstillingen og for at lukke servicemodus.
- Tryk på en vilkårlig direkte knap for at lukke servicemodus uden at gemme indstillingen.

3 Første trin

3.1 Udpakning af maskinen

Fjern indpakningsmateriale, klæbestrimler og beskyttelsesfolie fra maskinen. Opbevar den originale emballage.

Maskinen er blevet kontrolleret for fejlfri funktion fra fabrikken. Derfor kan der fortsat være spor af kaffe og vand i maskinen.

Inkluderet i leveringsomfanget

- Mælkeslange
- Monteringsværktøj til vandfilteret
- Teststrimler til at bestemme vandhårdhed



3.2 Opstilling af maskinen





- Opstil maskinen i et tørt rum.
- Maskinen skal stilles på et stabilt, plant og tørt underlag. Fladen må ikke være varm. Maskinen må ikke stå i nærheden af vaske eller lignende.
- Hold en tilstrækkelig afstand på 10 cm til væggen og andre genstande. Afstanden oppefter skal være mindst 20 cm.
- Læg netkablet således, at det ikke forløber over kanter og ikke kan blive beskadiget af varme overflader.

3.3 Tilslutning af maskinen

Maskinen må kun tilsluttes til en forskriftsmæssig installeret stikdåse med beskyttelseskontakt. Stikkontakten (Schuko) skal være sikret med mindst 10-A-sikring.

3.4 Første start af maskinen

1. Sæt en kop under det højdejusterbare udløb. Afstanden mellem koppen og udløbet skal være så lille som mulig.
2. Tænd maskinen på "tænd/sluk"-knappen.
»  *Driftsklar-visningen* lyser kortvarigt.
»  *Visningen Vand* lyser.
3. Tag vandtanken ud. Skyl vandtanken med rent vand.
4. Fyld vandtanken med frisk og koldt vand, og sæt den i. Følg anvisningerne i kapitel 4.1, side 101.

- »  Visningen *Dampfunktion* blinker hurtigt.
- 5. Tryk på en vilkårlig betjeningsknap.
 - »  Der løber vand ud af mælkeudløbet, og *start-displayet* blinker.
 - » Maskinen varmer op, og der løber varmt vand ud af udløbet.
 - » Når der ikke længere løber vand ud af udløbet, er maskinen udluftet.
 - »   *Start-displayet* og visningen *Kaffebønne* lyser.
- 6. Fyld kaffebønner i bønnebeholderen. Følg anvisningerne i kapitel 4.2, side 101.
- 7. Tilbered de første to drikke, og hæld drikkerne ud. Følg anvisningerne i kapitel 5, side 102.

4 Forberedelse af tilberedning

4.1 Påfyldning af vand

 Visningen *Vand* lyser.

Vandets kvalitet har en stor indflydelse på kaffens smag. Fyld kun frisk og koldt vand uden kulsyre i vandtanken. Skift vandet hver dag. Overhold det maksimale påfyldningsniveau.

4.2 Påfyldning af kaffebønner

 Visningen *Kaffebønne* blinker.

OBS! Anvend ingen frysetørrede eller karamelliserede kaffebønner, da de kan klæbe fast i kværnen. Kaffepulver og instantprodukter kan også skade kværnen.

Ristede kaffebønner mister deres aroma over få dage. Fyld derfor ikke for mange kaffebønner i bønnebeholderen.

Forsigtig! Når der skiftes bønnesort, bliver den altid en rest af den anden bønnesort i kværnen. De efterfølgende to kaffedrikke tilberedes fortsat med rester fra den forrige type. Personer, der er overfølsomme over for koffein, bør først drikke den tredje kaffedrik.

4.3 Anvendelse af mælk

Sæt mælkeslangen i en almindelig mælkekarton for at tilberede mælkeskum eller varm mælk. Der kan desuden anvende et mælkerør eller en mælkebeholder. Mælkerør og mælkebeholder er ikke inkluderet i leveringsomfanget.

Anvend altid kold mælk.

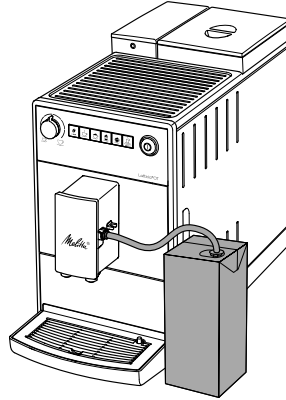

4.4 Tømming af drypskål og kaffegrumsbeholder

 Visningen *Drypskål* lyser.

Efter et indstillet antal tilberedningen opfordrer maskinen dig til at tømme drypskålen og kaffegrumsbeholderen. Også den udstående svømmer viser dig, hvornår det er tid til at tømme drypskålen.

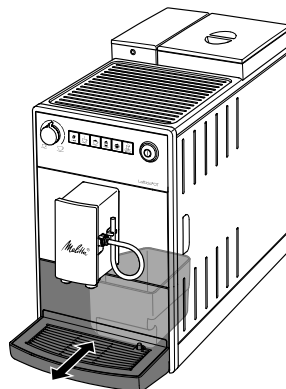

Drypskålen kan trækkes fremad og ud af maskinen. Tøm altid drypskålen og kaffegrumsbeholderen samtidigt. Vær opmærksom på, at drypskålen skubbes helt ind i maskinen indtil anslag.

Information! Hvis drypskålen tømmes, mens maskinen er slukket, registrerer maskinen ikke denne procedure. Derfor kan det ske, at du opfordres til at tømme dem, selvom drypskålen og kaffegrumsbeholderen endnu ikke er fyldt.

5 Tilberedning af drikke

Vær opmærksom på følgende oplysninger i forbindelse med tilberedningen:

- Vandtanken skal være fyldt tilstrækkeligt. Hvis påfyldningsniveauet er for lavt, opfordrer maskinen dig til at fylde efter.
- Der skal også være kaffebønner nok bønnebeholderen. Maskinen opfordrer dig først til at fylde efter, når der ikke længere er kaffebønner i bønnebeholderen, og kværnen er tom.
- For at tilberede en drik med mælk skal der være tilsluttet en beholder fyldt med mælk. Maskinen viser ikke, om der mangler mælk.
- Kopperne til drikken skal være tilstrækkelig store. Drikkmængden varierer afhængigt af drikken.
-  *Start-displayet* skal lyse.
- Du starter tilberedningen ved at trykke på den pågældende direkte knap. Vær opmærksom på visningerne under tilberedningen.
- Den ønskede drikkmængde kan indstilles med regulatoren "Kaffemængde".
- Tryk på den direkte knap igen for at afbryde tilberedningen.
- Tilberedningen afsluttes automatisk.

Du bør rengøre mælkesystemet efter tilberedning af mælkedrikke. På den måde udgår du, at der opstår sundhedsskadelige bakterier.

clean  De lysende visninger *Rengør* og *Dampfunktion* opfordrer dig til at rengøre mælkesystemet. Du kan dog stadig

tilberede flere mælkedrikke og rengøre mælkesystemet efterfølgende.

1. Dyk slangen ned i en beholder med klart vand (ca. 150 ml).
2.  Hold den direkte knap "Mælkeskum" trykket nede i over 2 sekunder.

Følg også anvisningerne i kapitel 7.3, side 105 og kapitel 7.4, side 105.

5.1 Tilberedning af to drikke samtidigt

Du kan tilberede to kopper samtidigt af alle drikke. I den forbindelse skan du blot trykke på den ønskede direkte knap to gange kort efter hinanden. Visningen 2x lyser under tilberedningen. Ved mælkedrikke blikker desuden visningen *Dampfunktion*.

5.2 Ændring af indstillinger

Du kan fortsat ændre kaffestyrken og drikkmængden før og under tilberedningen.

Kaffestyrken kan indstilles ved at trykke på betjeningsknappen "Kaffestyrke". Efter maleprocessen kan kaffestyrken ikke ændres længere.

Den ændrede kaffestyrke anvendes også til følgende tilberedninger.

Drikkmængden kan ændres ved at dreje på regulatoren "Kaffemængde".

5.3 Indstilling af malegrad

Kaffens smag påvirkes af kaffebønnernes malegrad. Jo finere malegraden er indstillet, desto kraftigere bliver kaffen.

Malegraden blev indstillet optimalt fra fabrikken. Du må tidligst ændre indstillingen af malegraden efter 100 kaffebrygninger (efter ca. 1 måned, afhængigt af kaffeforbruget).

Indstil malegraden optimalt med håndtaget "Justering af malegrad". Indstil kun malegraden under maleprocessen.

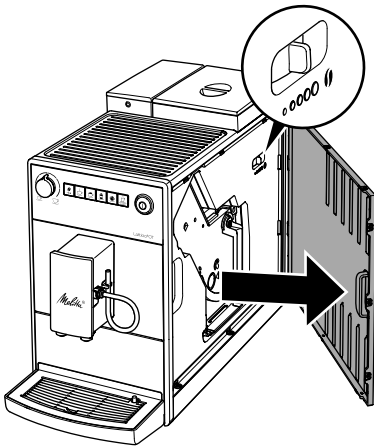

Information! Du må ikke indstille malegraden for fin. Malegraden er indstillet optimalt, når kaffen løber jævnt ud af udløbet, og der dannes en fin, tæt crema.

6 Grundindstillinger

Du kan finde grundindstillingerne i *Servicemodus 1*. Antallet af lysende kaffebønner symboliserer den indstillede værdi.

6.1 Indstilling af slukketid

Når maskinen ikke betjenes i længere tid, går den først på energisparemodus. Senere slukkes maskinen helt.

Når maskinen er på energisparemodus, kan du vække den ved kort at trykke på en vilkårlig betjeningsknap.

1. Tryk på betjeningsknappen "Vand/Service" i over 2 sekunder.
2. **2x** Tryk på betjeningsknappen "Vand/Service", indtil visningen 2x lyser.
3. Tryk betjeningsknappen "Kaffestyrke", indtil den ønskede tid er indstillet.

4. Tryk på betjeningsknappen "Vand/Service" i over 2 sekunder for at gemme indstillingen og lukke servicemodus. Tryk på en vilkårlig direkte knap for at lukke servicemodus uden at gemme indstillingen.

Visning	Energisparemodus efter:	Slukning efter:
	3 minutter	30 minutter
	10 minutter	1 time
	20 minutter	4 timer
blinker	30 minutter	8 timer

6.2 Indstilling af vandhårdhed

Vandets hårdhedsgrad påvirker hyppigheden af, hvor tit du skal afkalke maskinen. Jo hårdere vandet er, desto hyppigere skal du afkalke maskinen.

Benyt de medfølgende teststrimler for at bestemme vandhårdheden. Følg anvisningerne på teststrimlen og den efterfølgende tabel.

Vandhårdhed	°d	°e	°f
Blødt	0 til 10	0 til 13	0 til 18
Middel	10 til 15	13 til 19	18 til 27
Hårdt	15 til 20	19 til 25	27 til 36
Meget hårdt	> 20	> 25	> 36

1. Tryk på betjeningsknappen "Vand/Service" i over 2 sekunder.
2. Tryk på betjeningsknappen "Vand/Service", indtil visningen *Vand* lyser.
3. Tryk flere gange på betjeningsknappen "Kaffestyrke", indtil den ønskede vandhårdhed er indstillet.
4. Tryk på betjeningsknappen "Vand/Service" i over 2 sekunder for at gemme indstillingen og lukke servicemodus. Tryk på en vilkårlig direkte knap for at lukke servicemodus uden at gemme indstillingen.

Visning	Vandhårdhed
	Blød, afkalkning efter 150 liter
	Middel, afkalkning efter 100 liter
	Hårdt, afkalkning efter 70 liter
	Meget hårdt, afkalkning efter 30 liter
Ingen kaffebønne	Der anvendes et vandfilter. Det er ikke muligt at foretage en indstilling.

6.3 Indstilling af skyl ved sluk

Maskinen foretager en skylning, når der tændes eller slukkes.

Det anbefales ikke at deaktivere skylningen ved sluk permanent.

- Tryk på betjeningsknappen "Vand/Service" i over 2 sekunder.
- Tryk på betjeningsknappen "Vand/Service", indtil visningen *Drypskål* lyser.
- Tryk på betjeningsknappen "Kaffestyrke" for at aktivere eller deaktivere skyl ved sluk.
- Tryk på betjeningsknappen "Vand/Service" i over 2 sekunder for at gemme indstillingen og lukke servicemodus. Tryk på en vilkårlig direkte knap for at lukke servicemodus uden at gemme indstillingen.

Visning	Skyl ved sluk
	Aktiveret
Ingen kaffebønne	Deaktiveret

6.4 Indstilling af bryggetemperatur

Bryggetemperaturen har indflydelse på kaffedrikkens smag.

- Tryk på betjeningsknappen "Vand/Service" i over 2 sekunder.
- Tryk på betjeningsknappen "Vand/Service", indtil visningen *Dampfunktion* lyser.

- Tryk flere gange på betjeningsknappen "Kaffestyrke", indtil den ønskede bryggetemperatur er indstillet.
- Tryk på betjeningsknappen "Vand/Service" i over 2 sekunder for at gemme indstillingen og lukke servicemodus. Tryk på en vilkårlig direkte knap for at lukke servicemodus uden at gemme indstillingen.

Visning	Bryggetemperatur
	Lav
	Middel
	Høj

7 Pleje og vedligeholdelse

Regelmæssig vedligeholdelse og rengøring af maskinen sørger for, at dine drikke altid har en høj ensblivende kvalitet.

OBS! Uegnede rengøringsmidler kan beskadige maskinen. Anvend udelukkende de anbefalede rengøringsmidler.

7.1 Rengøring af overflader

Benyt en blød, fugtig klud og lidt opvaskemiddel til at rengøre overfladerne. Udvendige urenheder bør fjernes med det samme.

Efter du har tømt drypskålen og kaffegrumsbeholderen, skal du skylle dem og evt. rengøre dem med en blød, fugtig klud og lidt opvaskemiddel.

Rester af kaffebønner i bønnebeholderen kan fjernes med en blød klud. Kluden skal være tør.

7.2 Rengøring af brygheden

Brygheden bør rengøres en gang om ugen.

- Fjern afdækningen ved at tage fat i gribefordybningen og trække afdækningen af til siden.
- Tryk og hold den røde arm på bryghedens greb, og drej grebet med uret, indtil det går i indgreb på anslaget.
- Træk brygheden ud med grebet.

 **clean** Når *start-displayet* og visningen *clean* blinker samtidigt, viser den den manglende bryghed.

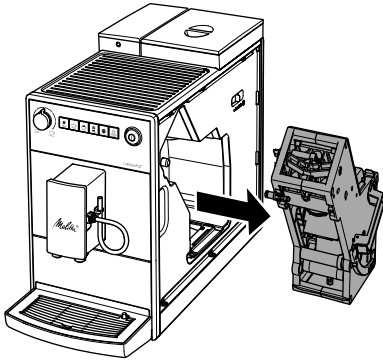

4. Skyl hele brygheden grundigt fra alle sider under rindende vand. Vær især opmærksom på, at sigten er fri for kafferester.

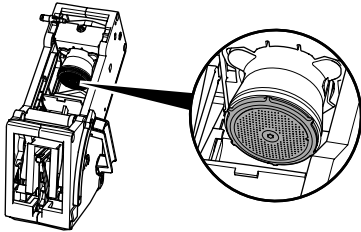

5. Lad brygheden dryppe af.
6. Fjern kafferester fra fladerne inde i maskinen med en blød og tør klud.
7. Sæt brygheden ind i maskinen igen. Tryk og hold den røde arm på bryghedens greb, og drej grebet mod uret, indtil det går i indgreb på anslaget
8. Sæt afdækningen på igen, indtil den går i indgreb.

7.3 Rengøring af mælkesystemet

Du bør rengøre mælkesystemet efter ca. 100 mælkedrikke. Maskinen opfordrer dig til at rengøre mælkesystemet.

Anvend udelukkende Melitta® Perfect Clean mælkesystem-rengøringsmidlet til fuldautomatiske kaffemaskiner.

Benyt en beholder med en kapacitet på mindst 500 ml som opsamlingsbeholder.

1. Fyld en anden beholder med en rengøringsmiddelopløsning. Følg anvisningerne på mælkesystem-rengøringsmidlets emballage.
2. Dyk slangen ned i rengøringsmiddelopløsningen.
3.  Drej regulatoren "Kaffemængde" hen på den maksimale stilling.
4.  Tryk på den direkte knap "Mælkeskum".
» Maskinen skyller.
5. Tryk på den direkte knap "Mælkeskum", indtil beholderen er tømt.
6. Fyld den anden beholder med 500 ml klart vand.
7. Tryk på direkte knap "Milchschaum" igen, indtil beholderen er tømt.

7.4 Rengøring af mælkeenhed

Der kan dannes sundhedsskadelige bakterier i mælk inden for få dage. Derfor skal mælkeenheden og mælkeslangen rengøres regelmæssigt.

1. Træk mælkeslangen af udløbet.
2. Adskil mælkeenheden.

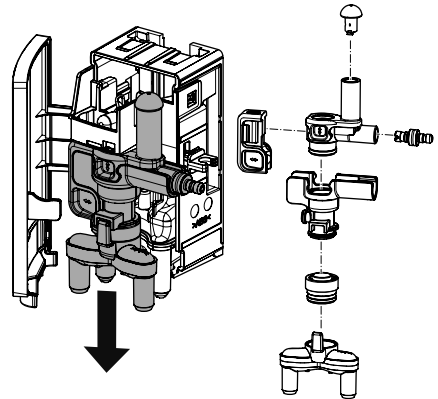

3. Rengør alle enkeltdele med varmt vand. Anvend en blød og fugtig klud samt opvaskemiddel.
4. Saml mælkeenheden fast igen. Vær opmærksom på, at mælkeenheden trykkes op indtil anslag under monteringen.

7.5 Programmet Rengøring





Med rengøringsprogrammet fjernes rester fra kaffe og kaffeolie. Programmet bør udføres hver anden måned eller når maskinen opfordrer dig til det.

Anvend udelukkende Melitta® Perfect Clean rengøringstabs til fuldautomatiske kaffemaskiner. Følg anvisningerne på rengøringstabsenes emballage.

Forsigtig! Rengøringsmidler kan irritere øjnene. Efter kontakt ved et uheld skal du skylle øjnene med klart vand et par minutter. Søg læge, hvis symptomerne ikke forsvinder.









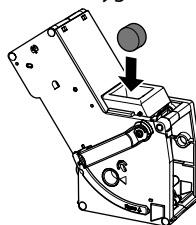

Rengøringsprogrammet varer ca. 15 minutter og bør ikke afbrydes. Programmet afvikles i flere trin. Fremskridtet vises med antallet af de viste kaffebønner.

clean Den lysende visning *Rengøring* opfordrer dig til at rengøre maskinen.

1. Fyld vandtanken med vand indtil det maksimale påfyldningsniveau. Sæt vandtanken i.
2.  Tryk på betjeningsknappen "Vand/Service" i over 2 sekunder for at åbne *Servicemodus 1*.
3.  **clean** Tryk på betjeningsknappen "Vand/Service", indtil visningen *Rengøring* lyser.
4.  Tryk på betjeningsknappen "Vand/Service" i over 2 sekunder.
 - » **clean** Rengøringsprogrammet starter. Visningen *Rengøring* blinker, så længe programmet er aktivt.
 - »  Visningen *Drypskål* lyser.
5. Tøm drypskålen og kaffegrumsbeholderen.
6. Sæt drypskålen i uden kaffegrumsbeholderen, og stil kaffegrumsbeholderen under udløbet.
7.  Det første trin starter.
 - » Maskinen skyller to gange.
 - » **clean** Visningen *Rengøring* blinker hurtigt.
7. Tag brygheden ud. Sluk ikke for maskinen.

8. Skyl brygheden omhyggeligt af fra alle sider under rindende vand (se kapitel 7.2, side 104).
9. Læg en rengøringstab i brygheden. Sæt brygheden ind i maskinen igen.



-   Det andet trin starter.
 - » Maskinen udfører flere skylleprocedurer.
 - »  Visningen *Drypskål* lyser.
 -    Det tredje trin starter.
 - 10. Tøm drypskålen og kaffegrumsbeholderen.
 - 11. Sæt drypskålen i uden kaffegrumsbeholderen, og stil kaffegrumsbeholderen under udløbet.
 -    Det fjerde trin starter. Der lyser tre kaffebønner.
 - » Maskinen udfører flere skylleprocedurer.
 - »  Visningen *Drypskål* lyser.
 - 12. Tøm drypskålen og kaffegrumsbeholderen.
 - 13. Sæt drypskålen i med kaffegrumsbeholderen.
 - » Maskinen er driftsklar.
- Hvis rengøringsprogrammet er blevet afbrudt, f.eks. fordi du ved et uheld er kommet til at slukke for maskinen, skal du tænde for maskinen igen og følge anvisningerne fra trin 10. Maskinen er derefter klar til brug, også selv om den ikke er blevet rengjort komplet. For en fuldstændig rengøring skal du starte rengøringsprogrammet igen.

7.6 Programmet Afkalkning

Med afkalkningsprogrammet fjernes kalkflejringer. Programmet bør udføres hver tredje måned eller når maskinen opfordrer dig til det.









Der må ikke være noget vandfilter i vandtanken under afkalkningen. Hvis du benytter et vandfilter, skal du fjerne det før afkalkningen (se kapitel 7.7, side 107).

Anvend udelukkende Melitta® Anti Calc afkalkningsmiddel til fuldautomatiske kaffemaskiner.

Forsigtig! Afkalkningsmidler kan irritere øjnene. Efter kontakt ved et uheld skal du skylle øjnene med klart vand et par minutter. Søg læge, hvis symptomerne ikke forsvinder.

Rengøringsprogrammet varer ca. 15 minutter og bør ikke afbrydes. Programmet afvikles i flere trin. Fremskridtet vises med antallet af de viste kaffebønner.

decalc Den lysende visning *Afkalkning* opfordrer dig til at afkalke maskinen.

1.  Tryk på betjeningsknappen "Vand/Service" i over 2 sekunder for at åbne *Servicemodus 1*.
2.  **decalc** Tryk på betjeningsknappen "Vand/Service", indtil visningen *Afkalkning* lyser.
3.  Tryk på betjeningsknappen "Vand/Service" i over 2 sekunder.
 - » **decalc** Afkalkningsprogrammet starter. Visningen *Afkalkning* blinker, så længe programmet er aktivt.
-  Det første trin starter.
 - »  Visningen *Drypskål* lyser.
4. Tøm drypskålen og kaffegrumsbeholderen.
5. Sæt drypskålen i uden kaffegrumsbeholderen, og stil kaffegrumsbeholderen under udløbet.
 - »  Visningen *Vand* lyser.
6. Fyld 0,5 liter afkalkningsvæske ind i vandtanken. Følg anvisningerne på afkalkningsmidlets emballage.
7. Sæt vandtanken i.
-   Det andet trin starter.
 - » Maskinen udfører flere skylleprocedurer.
 - »  Visningen *Drypskål* lyser.
8. Tøm drypskålen og kaffegrumsbeholderen.

9. Sæt drypskålen i uden kaffegrumsbeholderen, og stil kaffegrumsbeholderen under udløbet.
 - »  Visningen *Vand* lyser.

10. Skyl vandtanken grundigt, og fyld den med frisk vand.

11. Sæt vandtanken i.
 - » Maskinen skyller.

   Det tredje trin starter.

» Maskinen skyller.

»  Visningen *Drypskål* lyser.

12. Tøm drypskålen og kaffegrumsbeholderen.

13. Sæt drypskålen i med kaffegrumsbeholderen.

» Maskinen er driftsklar.

Hvis afkalkningsprogrammet blev afbrudt, f.eks. fordi du ved et uheld kom til at slukke for maskinen, skal du tænde for maskinen igen og følge anvisningerne fra trin 8. Maskinen er derefter klar til brug igen, også selv om den ikke blev helt afkalket. For en fuldstændig afkalkning skal du starte afkalkningsprogrammet igen.

7.7 Vandfilter

Brug af et vandfilter forlænger maskinens levetid. Vandfilteret filtrerer kalk og skadelige stoffer fra vandet.

Hvis du benytter et vandfilter og skifter det regelmæssigt, behøver du kun at afkalke maskinen en gang om året. Angivelsen er baseret på gennemsnitligt seks kaffedrikke med hver 120 ml om dagen og filterudskiftning 6 gange om året.

Anvend udelukkende Melitta® Pro Aqua-filterpatroner til fuldautomatiske kaffemaskiner. Følg anvisningerne på filterpatronens emballage.



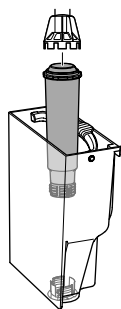



Benyt monteringsværktøjet for at skrue vandfilteret i eller ud af vandtanken.







Isætning/udskiftning af vandfilter

Læg et nyt vandfilter i en beholder med frisk vand i et par minutter.

Den lysende visning *Filter* opfordrer dig til at skifte vandfilteret.





1.  Tryk på betjeningsknappen "Vand/Service" i over 2 sekunder for at åbne *Servicemodus 1*.
2.  Tryk på betjeningsknappen "Vand/Service", indtil visningen *Filter* lyser.
3.  Tryk på betjeningsknappen "Kaffestyrke", indtil der lyser en kaffebønne.
4.  Tryk på betjeningsknappen "Vand/Service" i over 2 sekunder.
 - »  Filterprogrammet starter. Visningen *Filter* blinker, så længe programmet er aktivt.
 - »  Visningen *Drypskål* lyser.
5. Tøm drypskålen og kaffegrumsbeholderen.
6. Sæt drypskålen i uden kaffegrumsbeholderen, og stil kaffegrumsbeholderen under udløbet.
 - »  Visningen *Vand* lyser.
7. Tøm vandtanken.
8. Sæt et nyt filter ind i vandtanken.
9. Fyld vandtanken med frisk vand.
10. Sæt vandtanken i.
 - » Filteret skylles.
11. Tøm kaffegrumsbeholderen.
12. Sæt drypskålen i med kaffegrumsbeholderen.
 - » Maskinen er driftsklar.

Fjernelse af vandfilter

1. Fjern vandfilteret fra vandtanken.
2. Fyld vandtanken med frisk vand.
3. Sæt vandtanken i.
4.  Tryk på betjeningsknappen "Vand/Service" i over 2 sekunder for at åbne *Servicemodus 1*.
5.  Tryk på betjeningsknappen "Vand/Service", indtil visningen *Filter* lyser.
6.  Tryk på betjeningsknappen "Kaffestyrke", indtil der ikke lyser en kaffebønne.
7.  Tryk på betjeningsknappen "Vand/Service" i over 2 sekunder for at gemme indstillingen og lukke servicemodus.
 - » Vandfilteret er arfmeldt.
8. Indstil vandhårdheden (se kapitel 6.2, side 103).

7.8 Fabriksindstillinger







Maskinen kan stilles tilbage på fabriksindstillingerne. I den forbindelse mistes alle personlige indstillinger.

1.   Tryk samtidigt på betjeningsknapperne "Vand/Service" og "Kaffestyrke" i over 2 sekunder for at åbne *Servicemodus 2*.
2.  **2x** Tryk på betjeningsknappen "Vand/Service", indtil visningen 2x blinker.
3.  Tryk på betjeningsknappen "Kaffestyrke", indtil der lyser en kaffebønne.
4.  Tryk på betjeningsknappen "Vand/Service" i over 2 sekunder for at stille maskinen tilbage på fabriksindstillingerne og lukke servicemodus. Tryk på en vilkårlig direkte knap for at lukke servicemodus uden stille tilbage på fabriksindstillingerne.

7.9 Udluftning

Ved udluftning fjernes vandrester fra maskinen. Du bør udlufte maskinen, når du ikke anvender den i længere tid, når du vil transportere den, eller der er fare for frost.

Hvis der er sat et vandfilter i, skal du først fjerne det fra vandtanken.

- 
 Tryk samtidigt på betjeningsknapperne "Vand/Service" og "Kaffestyrke" i over 2 sekunder for at åbne *Servicemodus 2*.
- 
 Tryk på betjeningsknappen "Vand/Service", indtil visningen *Dampfunktion* blinker.
-  Tryk på betjeningsknappen "Vand/Service" i over 2 sekunder.
 - »  Visningen *Vand* lyser.
- Tag vandtanken ud.
 - »  Uddampningen starter.
 - » Maskinen slukkes.
- Sæt den tomme vandtank i.

Opbevar vandfilteret i en beholder med vand i køleskabet, så det ikke er tørt i et længere tidsrum.

8 Transport

Transportér om muligt maskinen i den originale emballage.

Løse dele må ikke fastgøres med tape eller pakkeband, da det er meget svært at fjerne limresterne.

Når maskinen sendes tilbage til service hos Melitta, er det ikke nødvendigt at sende koppladen med. På den måde undgår du ridser pga. transport.

Før du transporterer maskinen, skal du udføre følgende opgaver:

- Udluft maskinen (se kapitel 7.9, side 109).
- Tøm drypskålen og kaffegrumsbeholderen.
- Tøm vandtanken.
- Tøm bønnebeholderen.
- Rengør maskinen (se kapitel 7, side 104).
- Sæt maskinen ned i emballagen.

9 Bortskaffelse



Det udstyr, der er mærket med dette symbol, er underlagt det europæiske WEEE-direktiv 2012/19/EF (Waste Electrical and Electronic Equipment).

Elektrisk udstyr må ikke bortskaffes sammen med husholdningsaffaldet. Bortskaf maskinen på miljøvenligt i henhold til de gældende forskrifter.

10 Tekniske data

Tekniske data	
Driftsspænding	220 V til 240 V, 50 Hz til 60 Hz
Effektforbrug	Maksimalt 1450 W
Pumpetryk	Statisk maks. 15 bar
Mål	
Bredde	200 mm
Højde	352 mm
Dybde	459 mm
Indhold	
Bønnebeholder	250 g
Vandtank	1,5 l
Vægt (tom)	7,7 kg
Omgivelsesbetingelser	
Temperatur	10 °C til 32 °C
Relativ luftfugtighed	30 % til 80 % (ikke kondenserende)

11 Fejl

Kontakt vores hotline, hvis fejlene ikke kan afhjælpes med de i tabellen angivne foranstaltninger, eller hvis der optræder andre fejl.

Telefonnumrene kan findes på låget til vandtanken eller på vores hjemmeside i området Service.

Fejl	Årsag	Foranstaltning
Kaffen drypper kun ud af udløbet.	Malingsgrad er for fin.	Indstil en grovere malegrad (se kapitel 5.3, side 102).
	Maskinen er snavset.	Rengør brygheden (se kapitel 7.2, side 104). Gennemfør rengøringsprogram (se kapitel 7.5, side 106).
	Maskinen er kalket til.	Gennemfør afkalkningsprogram (se kapitel 7.6, side 106).
Der løber ikke kaffe ud.	Vandtanken er ikke fyldt eller ikke sat rigtigt ind.	Fyld vandtanken, og kontrollér, at den sidder korrekt (se kapitel 4.1, side 101).
	Brygheden er tilstoppet.	Rengør brygheden (se kapitel 7.2, side 104).
Selvom bønnebeholderen er fyldt, indikerer maskinen, at der skal fyldes kaffebønner i.	Kaffebønnerne falder ikke ned i kværnen.	Tryk på en knap. Slå let mod bønnebeholderen. Rengør bønnebeholderen. Der er for megen olie i kaffebønnerne. Brug andre kaffebønner.
Kværnen støjer.	Der er fremmedlegemer i kværnen.	Kontakt hotlinen.
Brygheden kan ikke sættes i igen, efter den er taget ud.	Grebet til at låse brygheden er ikke i korrekt position.	Kontrollér, om grebet til at låse brygheden er gået i indgreb (se kapitel 7.2, side 104).
	Motoren er ikke i korrekt position.	Tryk på de direkte knapper "Kaffe" og "Cappuccino" samtidigt i over 2 sekunder. Maskinen foretager en initialisering.
Visningerne blinker hurtigt skiftevis: 	Maskinen varmer ikke.	Genstart maskinen. Kontakt hotlinen, hvis fejlen fortsætter.
Visningerne blinker hurtigt skiftevis: 	Fejl i temperaturføleren	Maskinen slukker automatisk efter 10 sekunder. Tænd for maskinen igen. Kontakt hotlinen, hvis fejlen fortsætter.
Visningerne blinker hurtigt skiftevis: 	Fejl i bryghedens motor	Maskinen slukker automatisk efter 10 sekunder. Tænd for maskinen igen. Kontakt hotlinen, hvis fejlen fortsætter.
Visningerne blinker hurtigt skiftevis: 	Brygheden er ikke sat i.	Sæt brygheden i, og lås den.
Visningen blinker hurtigt, uden at den blev aktiveret: 	Maskinen er fuldstændig udluftet.	Udluft maskinen, og tryk i den forbindelse på en bilkårlig betjeningsknap. Rengør brygheden (se kapitel 7.2, side 104).

Innehållsförteckning

1	Säkerhetsinformation	112	8	Transport	123
1.1	Avsedd användning	112	9	Kassering	123
1.2	Fara på grund av elektrisk ström	112	10	Tekniska data	123
1.3	Risk för bränn- och skållskador	112	11	Åtgärder vid fel	123
1.4	Allmän säkerhet.....	112			
1.5	Barn	112			
2	Översikt över maskinen	113			
2.1	PÅ/AV-knapp.....	114			
2.2	Serviceågen.....	114			
3	Komma igång	114			
3.1	Packa upp maskinen	114			
3.2	Placering.....	114			
3.3	Anslutning	114			
3.4	Sätta på maskinen första gången....	114			
4	Förbereda tillredning	115			
4.1	Fylla på kranvatten	115			
4.2	Fylla på kaffeböror	115			
4.3	Använda mjölk	115			
4.4	Tömma droppskålen och kaffesumpbehållaren.....	115			
5	Tillreda drycker	116			
5.1	Tillreda två drycker samtidigt.....	116			
5.2	Ändra inställningar	116			
5.3	Ställa in malningsgrad.....	116			
6	Grundinställningar	117			
6.1	Ställa in avstängningstid	117			
6.2	Ställa in vattenhårdhet.....	117			
6.3	Ställa in avstängningsspolning.....	118			
6.4	Ställa in bryggtemperatur.....	118			
7	Skötsel och underhåll	118			
7.1	Rengöra ytor	118			
7.2	Rengöra bryggenheten	118			
7.3	Rengöra mjölksystemet	119			
7.4	Rengöra mjölkenheten	119			
7.5	Programmet Rengöring.....	120			
7.6	Programmet Avkalkning.....	120			
7.7	Vattenfilter	121			
7.8	Fabriksinställningar	122			
7.9	Avlägsna ånga.....	123			

1 Säkerhetsinformation

1.1 Avsedd användning

Maskinen ska användas i privathushåll för att tillreda kaffedrycker och värma upp mjölk och vatten.

All annan användning räknas som ej avsedd och kan leda till personskador och/eller materiella skador.

1.2 Fara på grund av elektrisk ström

Maskinen får endast användas om den är tekniskt felfri.

Om maskinen eller strömkabeln är skadad föreligger livsfara på grund av risk för elektrisk stöt. Maskinen får då inte användas, utan måste repareras genom tillverkaren, kundtjänst eller en annan servicepartner.

Sänk inte ned maskinen i vatten och låt inte strömkabeln komma i kontakt med vatten.

Dra ut strömkabeln ur eluttaget om maskinen inte är under uppsikt under en längre tid.

1.3 Risk för bränn- och skållskador

Vätska och ånga från maskinen kan vara mycket het. Munstyckena på utloppet blir också mycket heta.

1.4 Allmän säkerhet

Använd inte maskinen i ett skåp och inte på höjder över 2000 m.

Vidrör inte maskinens invändiga delar under pågående användning.

Öppna inte höljet och gör inga andra ändringar på maskinen och dess tillbehör.

1.5 Barn

Låt inte barn leka med maskinen.

Barn under 8 år måste hållas borta från maskinen.

Maskinen får användas av barn över 8 år samt av personer med nedsatt fysisk, sensorisk eller psykisk förmåga eller personer som inte har erfarenhet och kunskaper om hur maskinen ska hanteras, förutsatt att de är under uppsikt eller informeras om hur maskinen ska användas på ett säkert sätt och förstår vilka risker som föreligger.

Rengöring och underhåll får inte utföras av barn under 8 år. Barn över 8 år måste hållas under uppsikt vid rengöring och underhåll.

2 Översikt över maskinen

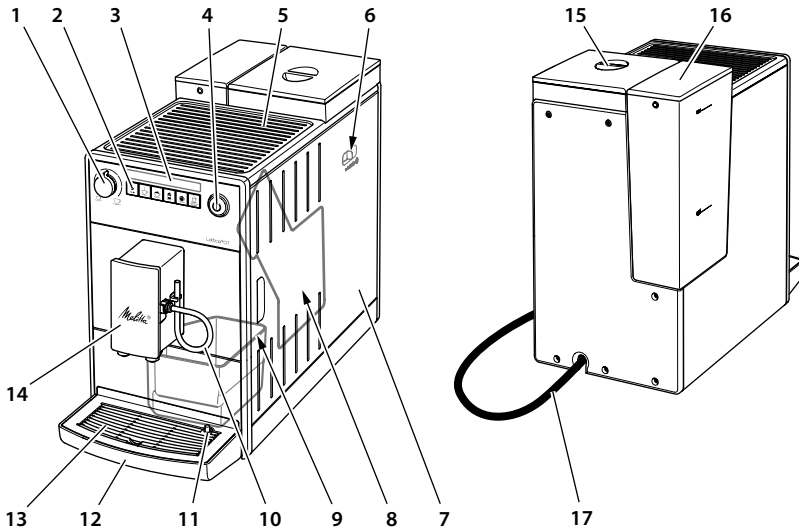

- | | | |
|-----------------------------------------------------|-----------------------------------|----------------------------------------------------|
| 1 Reglage för kaffemängd | 7 Skydd | 14 Höjjusterbart utlopp för kaffedrycker med mjölk |
| 2 Knappar | 8 Bryggenhet (på insidan) | 15 Bönbehållare |
| 3 Indikeringar | 9 Kaffesumpbehållare (på insidan) | 16 Vattentank |
| 4 PÅ/AV-knapp | 10 Mjölkslang | 17 Strömkabel |
| 5 Platta för koppar | 11 Flottör | |
| 6 Spak för inställning av malningsgrad (på insidan) | 12 Droppskål | |
| | 13 Bricka för koppar | |

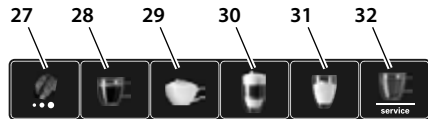
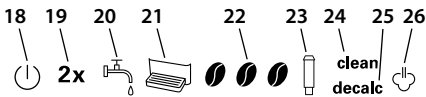

Indikering	Funktion i serviceläge 1/2
18 OK att starta	
19 2x	Automatisk avstängning/fabriksinställningar
20 Vatten	Vattenhårdhet/ –
21 Droppskål	Avstängningsspolning/ –
22 Kaffeböner	Statusindikering/ –
23 Filter	Filterprogram/ –
24 Rengöring	Rengöringsprogram/ –
25 Avkalkning	Avkalkningsprogram/ –
26 Avge ånga	Bryggtemperatur/avlågsna ånga

Knappar
27 Knapp för kaffestycka
28 Snabbknapp för kaffe
29 Snabbknapp för cappuccino
30 Snabbknapp för latte macchiato
31 Snabbknapp för mjölkskum
32 Knapp för vatten/service

2.1 PÅ/AV-knapp





Maskinen sätts på genom att kort trycka på PÅ/AV-knappen. Medan maskinen värms upp utför den en spolning. Sätt ett kärl under utloppet.

Du kan stänga av maskinen genom att trycka in PÅ/AV-knappen i ca 2 sekunder. Om du inte stänger av maskinen, stängs den av automatiskt efter angiven avstängningstid.

2.2 Servicelägen

Maskinen har två servicelägen. I dessa servicelägen kan du ställa in din maskin och utföra funktioner för skötsel och underhåll.

Öppna serviceläge

-  Tryck på knappen för vatten/service i längre än 2 sekunder för att öppna *serviceläge 1*.
-   Tryck samtidigt på knapparna för vatten/service och kaffestyrka i längre än 2 sekunder för att öppna *serviceläge 2*.
 - »  Vid aktivt serviceläge blinkar *OK att starta snabbt*.
-  Tryck på knappen för vatten/service en eller flera gånger för att välja en funktion.
 - » Indikeringen av den aktiva funktionen lyser.

Om ingen mer inmatning görs inom 1 minut, växlar maskinen tillbaka till redoläge.

Avsluta serviceläge

-  Tryck på knappen för vatten/service i längre än 2 sekunder för att spara inställningen och lämna serviceläget.
- Tryck på en valfri snabbknapp för att lämna serviceläget utan att spara inställningen.

3 Komma igång

3.1 Packa upp maskinen

Ta bort förpackningsmaterial, fästremos och skyddsfolier från maskinen. Spara originalförpackningen.

Maskinen funktionstestas på fabriken. Därför kan det finnas spår av kaffe och vatten i maskinen.

Vad som ingår i leveransen

- Mjölkslang
- Skruvhjälp för vattenfiltret
- Testremsa för bestämning av vattenhårdhet



3.2 Placering





- Placera maskinen i ett torrt utrymme.
- Ställ maskinen på ett stabilt, jämnt och torrt underlag. Ytan får inte vara het. Maskinen får inte stå i närheten av en diskho eller liknande.
- Kaffemaskinen ska ha ett tillräckligt avstånd på ungefär 10 cm från vägg och andra föremål. Avståndet upptill ska vara minst 20 cm.
- Dra strömkabeln så att den inte går emot kanter och inte kan skadas genom heta ytor.

3.3 Anslutning

Anslut endast maskinen till ett korrekt installerat, jordat uttag. Det jordade uttaget måste ha en säkring på minst 10 A.

3.4 Sätta på maskinen första gången

1. Sätt ett kärl under det höjddjusterbara utloppet. Avståndet mellan utloppet och kärlet ska vara så litet som möjligt.
2. Sätt på maskinen med PÅ/AV-knappen.
 - »  *OK att starta* lyser upp för en kort stund.
 - »  Indikeringen *Vatten* lyser.
3. Ta ut vattentanken. Skölj ur vattentanken med klart kranvatten.

4. Fyll vattentanken med färskt, kallt kranvatten och sätt in den. Följ anvisningarna i kapitel 4.1, sidan 115.
 - »  Indikeringen *Avge ånga* blinkar snabbt.
5. Tryck på en valfri knapp.
 - »  Vatten kommer ut ur mjölkutloppet och *OK att starta* blinkar.
 - » Maskinen värms upp och hett vatten rinner ut ur utloppet.
 - » När det inte rinner något mer vatten ur utloppet är maskinen avluftad.
 - »   *OK att starta* och indikeringen *Kaffeböna* lyser.
6. Fyll på kaffeböner i bönbehållaren. Följ anvisningarna i kapitel 4.2, sidan 115.
7. Tillred de båda första dryckerna och håll ut dem. Följ anvisningarna i kapitel 5, sidan 116.

4 Förbereda tillredning

4.1 Fylla på kranvatten

 Indikeringen *Vatten* lyser.

Kvaliteten på kranvattnet har stor inverkan på kaffesmaken. Fyll vattentanken enbart med färskt, kallt kranvatten utan kolsyra. Byt kranvatten dagligen. Beakta maxnivån.

4.2 Fylla på kaffeböner

 Indikeringen *Kaffeböna* blinkar.

Obs! Använd inga frystorkade eller karamelliserade kaffeböner, eftersom de kan få kvarverket att klibba ihop. Även kaffepulver och snabbkaffe kan skada kvarverket.

Rostade kaffeböner tappar arom inom några dagar. Fyll därför inte på för mycket kaffeböner i bönbehållaren.

Var försiktig! Vid byte av bönsort finns det kvar rester av den gamla bönsorten i kvarnen. De påföljande två kaffedryckerna tillreds med resterna av föregående sort. Kaffeinkänsliga personer bör därför dricka först den tredje kaffedrycken.

4.3 Använda mjölk

För tillredning av mjölkskum eller varm mjölk, sätt mjölkslangen i en vanlig mjölkförpackning. Du kan även använda en mjölksticka eller en mjölkbehållare. Mjölksticka och mjölkbehållare ingår inte i leveransen.

Använd alltid kall mjölk.

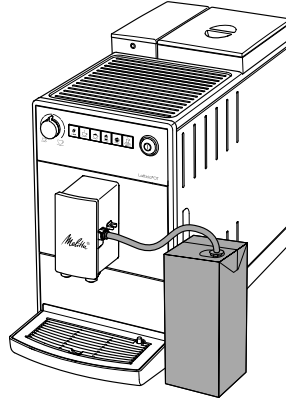

4.4 Tömma droppskålen och kaffesumpbehållaren

 Indikeringen *Droppskål* lyser.

Efter angivet antal tillredningar uppmanar maskinen dig att tömma droppskålen och kaffesumpbehållaren. Även den uppstickande flottören visar när det är dags att tömma droppskålen.

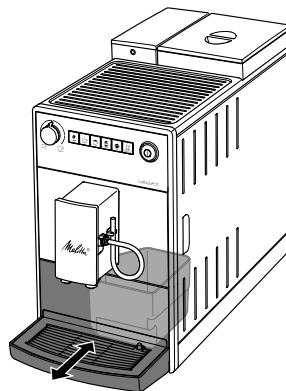

Droppskålen kan dras ut ur maskinen. Töm alltid både droppskålen och kaffesumpbehållaren. Se sedan till att skjuta tillbaka droppskålen i maskinen tills det tar stopp.

Information! Om du tömmer droppskålen när maskinen är avstängd, registreras det inte av maskinen. Det kan därför hända att du uppmanas tömma droppskålen och kaffesumpbehållaren, trots att de inte är fulla än.

5 Tillreda drycker

Beakta följande anvisningar vid tillredning:

- Vattentanken ska vara tillräckligt full. När nivån är för låg uppmanas du att fylla på.
- I bönbehållaren ska det alltid finnas tillräckligt med kaffebönor. Först när det inte längre finns några kaffebönor kvar i bönbehållaren och kvarverket har malts tomt, uppmanas du att fylla på.
- För att tillreda en dryck med mjölk måste en mjölkbehållare med mjölk vara ansluten. Maskinen indikerar inte när det fattas mjölk.
- Använd tillräckligt stora koppar för de olika dryckerna. Dryckmängden varierar beroende på dryck.
- ☺ *OK att starta* måste lysa.
- Starta tillredningen genom att trycka på motsvarande snabbknapp. Beakta indikeringarna under tillredningen.
- Ställ in önskad drycksmängd med reglaget för kaffemängd.
- Tryck på snabbknappen igen för att avbryta tillredningen.
- Tillredningen avslutas automatiskt.

Efter tillredning av mjölkdrycker behöver mjölksystemet rengöras. På så sätt undviker du att skadliga bakterier uppstår.

clean ☺ När indikeringarna *Rengöring* och *Avge ånga* lyser uppmanas du att rengöra mjölksystemet. Du kan ändå tillreda fler mjölkdrycker och rengöra mjölksystemet därefter.

1. Lägg slangen i ett kärl med klart kranvatten (ca 150 ml).
2.  Tryck på snabbknappen "Mjölkskum" i mer än 2 sekunder.

Följ även anvisningarna i kapitel 7.3, sidan 119 och kapitel 7.4, sidan 119.

5.1 Tillreda två drycker samtidigt

Vid alla drycker kan du tillreda två koppar samtidigt. För detta måste du kort trycka på önskad snabbknapp två gånger i rad. Indikeringen 2x lyser under tillredningen. Vid mjölkdrycker blinkar dessutom indikeringen *Avge ånga*.

5.2 Ändra inställningar

Innan och under tillredningen kan du ändra kaffestyrka och drycksmängd.

Kaffestyrkan kan du ställa in med knappen för kaffestyrka. Efter malningen kan kaffestyrkan inte ändras längre.

Den ändrade kaffestyrkan används även för följande tillredningar.

Dryckmängden kan du ändra genom att vrida på reglaget för kaffemängd.

5.3 Ställa in malningsgrad

Kaffebönornas malningsgrad påverkar kaffesmaken. Ju finare den inställda malningsgraden är, desto starkare blir kaffet.

Malningsgraden är optimalt inställd på fabriken. Justera inställningen av malningsgraden tidigast efter 100 kaffetillredningar (efter cirka en månad, beroende på hur mycket kaffe som tillreds).

Med spaken för inställning av malningsgrad kan du ställa in malningsgraden optimalt. Ställ endast in malningsgraden under pågående malning.

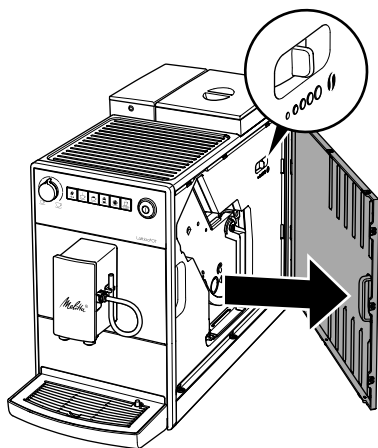

Information! Ställ inte in för fin malningsgrad. Malningsgraden är optimalt inställd när kaffet passerar utloppet jämnt fördelat och en fin, tät crema bildas.

6 Grundinställningar

Grundinställningarna hittar du i *serviceläge 1*. Antalet kaffeböner som lyser symboliserar det inställda värdet.

6.1 Ställa in avstängningstid

Om du inte använder maskinen under en längre tid, växlar den först till energisparläge. Därefter stängs maskinen av helt.

När maskinen är i energisparläge kan du aktivera den genom att kort trycka på valfri knapp.

- Tryck på knappen för vatten/service i längre än 2 sekunder.
- 2x** Tryck på knappen för vatten/service tills indikeringen 2x lyser.
- Tryck på knappen för kaffestyрка upprepade gånger tills önskad tid är inställd.
- Tryck på knappen för vatten/service i längre än 2 sekunder för att spara inställningen och lämna serviceläget. Tryck på en valfri snabbknapp för att lämna serviceläget utan att spara inställningen.

Indikering	Energisparläge efter:	Avstängning efter:
●	3 minuter	30 minuter
● ●	10 minuter	1 timme
● ● ●	20 minuter	4 timmar
● ● ● ●	30 minuter	8 timmar
Blinkar		





6.2 Ställa in vattenhårdhet

Kranvattnets vattenhårdhet avgör hur ofta maskinen behöver avkalkas. Ju hårdare kranvatten, desto oftare behöver maskinen avkalkas.

Använd den medföljande testresan för att bestämma vattenhårdhet. Beakta anvisningarna på testresans förpackning och efterföljande tabell.

Vattenhårdhet	°d	°e	°f
Mjukt	0 till 10	0 till 13	0 till 18
Medel	10 till 15	13 till 19	18 till 27
Hårt	15 till 20	19 till 25	27 till 36
Mycket hårt	> 20	> 25	> 36





- Tryck på knappen för vatten/service i längre än 2 sekunder.
- Tryck på knappen för vatten/service upprepade gånger tills indikeringen *Vatten* lyser.
- Tryck på knappen för kaffestyрка upprepade gånger tills önskad vattenhårdhet är inställd.
- Tryck på knappen för vatten/service i längre än 2 sekunder för att spara inställningen och lämna serviceläget. Tryck på en valfri snabbknapp för att lämna serviceläget utan att spara inställningen.

Indikering	Vattenhårdhet
	Mjukt, avkalka efter 150 liter
	Medelhårt, avkalka efter 100 liter
	Hårt, avkalka efter 70 liter
 Blinkar	Mycket hårt, avkalka efter 30 liter
Ingen kaffeböna	Ett vattenfilter används. Ingen inställning kan göras.

6.3 Ställa in avstängningsspolning

Vid påsättning och avstängning utför maskinen en spolning.



Vi rekommenderar inte att inaktivera avstängningsspolningen permanent.



-  Tryck på knappen för vatten/service i längre än 2 sekunder.
-   Tryck på knappen för vatten/service upprepade gånger tills indikeringen *Vatten* lyser.
-  Tryck på knappen för kaffestyrka för att aktivera eller inaktivera avstängningsspolningen.
-  Tryck på knappen för vatten/service i längre än 2 sekunder för att spara inställningen och lämna serviceläget. Tryck på en valfri snabbknapp för att lämna serviceläget utan att spara inställningen.



Indikering	Avstängningsspolning
	Aktiverad
Ingen kaffeböna	Inaktiverad

6.4 Ställa in bryggtemperatur

Bryggtemperaturen påverkar kaffedryckens smak.

-  Tryck på knappen för vatten/service i längre än 2 sekunder.
-   Tryck på knappen för vatten/service upprepade gånger tills indikeringen *Avge ånga* lyser.

-  Tryck på knappen för kaffestyrka upprepade gånger tills önskad bryggtemperatur är inställd.
-  Tryck på knappen för vatten/service i längre än 2 sekunder för att spara inställningen och lämna serviceläget. Tryck på en valfri snabbknapp för att lämna serviceläget utan att spara inställningen.

Indikering	Bryggtemperatur
	Låg
	Medel
	Hög

7 Skötsel och underhåll

Regelbundet underhåll och rengöring av maskinen säkerställer en konstant hög kvalitet på dina drycker.

Obs! Olämpliga rengöringsmedel kan skada maskinen. Använd uteslutande rekommenderade rengöringsmedel.

7.1 Rengöra ytor

Använd en mjuk, fuktig trasa och lite diskmedel för att rengöra ytorna. Avlägsna genast smuts på utsidan.

När du har tömt droppskålen och kaffesumpbehållaren ska de spolas ur och vid behov rengöras med en mjuk, fuktig trasa och lite diskmedel.

Rester av kaffeböner i bönbehållaren kan du ta bort med en mjuk trasa. Trasan måste vara torr.

7.2 Rengöra bryggenheten

Rengör bryggenheten en gång i veckan.

- Ta bort skyddet genom att hålla i handtaget och dra skyddet åt sidan.
- Tryck in och håll fast den röda spaken på bryggenhetens handtag och vrid handtaget medurs tills det hakar fast när det tar stopp.
- Dra ut bryggenheten i handtaget.

clean När bryggenheten saknas blinkar *OK* att starta och indikeringen *clean* växlarvis.

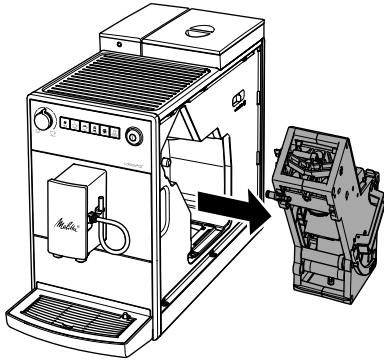

- Skölj grundligt av hela bryggenheten från alla sidor under rinnande vatten. Kontrollera särskilt att silen är fri från kafferester.

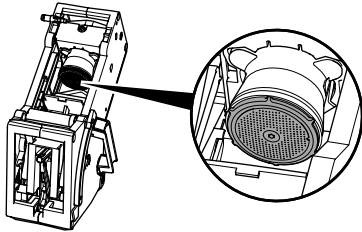



- Låt bryggenheten droppa av.
- Ta bort kafferester från ytorna på insidan av maskinen med en mjuk, torr trasa.
- Sätt in bryggenheten i maskinen. Tryck in och håll fast den röda spaken på bryggenhetens handtag och vrid handtaget moturs tills det hakar fast när det tar stopp.
- Skjut tillbaka skyddet tills det snäpper fast.

7.3 Rengöra mjölksystemet

Efter ca 100 mjölkdrycker behöver mjölksystemet rengöras. Maskinen indikerar inte att mjölksystemet behöver rengöras.

Använd uteslutande Melitta® Perfect Clean rengöringsmedel för mjölksystem i helautomatiska kaffemaskiner.

Använd ett kärl som rymmer minst 500 ml som uppsamlingsbehållare.

- Fyll ett andra kärl med rengöringslösning. Följ anvisningarna på förpackningen av rengöringsmedlet för mjölksystem.
- Sänk ned slangen i rengöringslösningen.
-  Vrid reglaget för kaffemängd till maxläge.
-  Tryck på snabbknappen för mjölkskum.
» Maskinen spolrar.
- Tryck på snabbknappen för mjölkskum upprepade gånger tills kärlet är tomt.
- Fyll det andra kärlet med 500 ml klart kranvatten.
- Tryck igen på snabbknappen för mjölkskum upprepade gånger tills kärlet är tomt.

7.4 Rengöra mjölkenheten

I mjölkrester kan det bildas skadliga bakterier inom ett fåtal dagar. Därför ska mjölkenheten och mjölkslangen rengöras regelbundet.

- Dra av mjölkslangen från utloppet.
- Ta isär mjölkenheten.

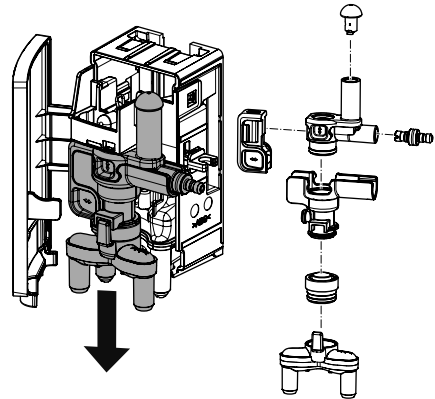

- Rengör alla enskilda delar med varmt vatten. Använd en mjuk, fuktig trasa och diskmedel.
- Sätt ihop mjölkenheten ordentligt igen. Se vid montering till att trycka mjölkenheten uppåt tills det tar stopp.

7.5 Programmet Rengöring





Med rengöringsprogrammet avlägsnas smuts och rester av kaffeolja. Programmet ska utföras varannan månad eller när du uppmäns till det.

Använd uteslutande rengöringstabletterna Melitta® Perfect Clean för helautomatiska kaffemaskiner. Följ anvisningarna på rengöringstabletternas förpackning.

Var försiktig! Rengöringsmedel orsakar ögonirritation. Efter oavsiktlig kontakt ska ögonen sköljas ett par minuter med klart vatten. Om besvären kvarstår, uppsök en läkare.



Programmet tar ungefär 15 minuter och ska inte avbrytas. Programmet är uppdelat i flera steg. Fortskridandet återges genom antalet indikerade kaffebönor.

clean När indikeringen *Rengöring* lyser behöver maskinen rengöras.

1. Fyll vattentanken till maxnivå med kranvatten. Sätt in vattentanken.
2.  Tryck på knappen för vatten/service i längre än 2 sekunder för att öppna *serviceläge 1*.
3.  **clean** Tryck på knappen för vatten/service upprepade gånger tills indikeringen *Rengöring* lyser.
4.  Tryck på knappen för vatten/service i längre än 2 sekunder.
 - » **clean** Rengöringsprogrammet startar. Indikeringen *Rengöring* blinkar så länge programmet utförs.
 - »  Indikeringen *Droppskaal* lyser.
5. Töm droppskålen och kaffesumpbehållaren.
6. Sätt in droppskålen utan kaffesumpbehållaren och ställ kaffesumpbehållaren under utloppet.
7.  Det första steget startar.
 - » Maskinen spolar två gånger.
 - » **clean** Indikeringen *Rengöring* blinkar snabbt.
7. Ta ut bryggenheten. Stäng inte av maskinen.
8. Skölj bryggenheten under rinnande vatten (se kapitel 7.2, sidan 118).

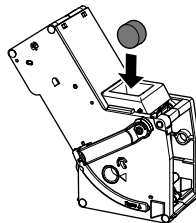
9. Lägg en rengöringstablett i bryggenheten. Sätt in bryggenheten i maskinen.



-   Det andra steget startar.
 - » Maskinen utför flera spolförlopp.
 - »  Indikeringen *Droppskaal* lyser.
 -    Det tredje steget startar.
 10. Töm droppskålen och kaffesumpbehållaren.
 11. Sätt in droppskålen utan kaffesumpbehållaren och ställ kaffesumpbehållaren under utloppet.
 -    Det fjärde steget startar. De tre kaffebönorna blinkar.
 - » Maskinen utför flera spolförlopp.
 - »  Indikeringen *Droppskaal* lyser.
 - 12. Töm droppskålen och kaffesumpbehållaren.
 - 13. Sätt in droppskålen med kaffesumpbehållaren.
 - » Maskinen är klar för användning.
- Om rengöringsprogrammet avbryts, till exempel för att du oavsiktligt stängde av maskinen, starta maskinen igen och följ instruktionerna från och med steg 10. Maskinen är sedan klar att användas även om den inte har rengjorts helt. För en fullständig rengöring måste rengöringsprogrammet startas om.

7.6 Programmet Avkalkning

Med avkalkningsprogrammet avlägsnas kalkavlagringar. Programmet ska utföras var tredje månad eller när maskinen uppmanar dig till det.











Under avkalkning får det inte vara något vattenfilter i vattentanken. Om du använder ett vattenfilter måste det tas bort innan avkalkning (se kapitel 7.7, sidan 121).

Använd uteslutande det flytande avkalkningsmedlet Melitta® Anti Calc för helautomatiska kaffemaskiner.

Var försiktig! Avkalkningsmedel orsakar ögonirritation. Efter oavsiktlig kontakt ska ögonen sköljas ett par minuter med klart vatten. Om besvären kvarstår, uppsök en läkare.

Programmet tar ungefär 15 minuter och ska inte avbrytas. Programmet är uppdelat i flera steg. Fortskridandet återges genom antalet indikerade kaffeböner.

decalc När indikeringen *Avkalka* lyser behöver maskinen avkalkas.

1.  Tryck på knappen för vatten/service i längre än 2 sekunder för att öppna *serviceläge 1*.
2.  **decalc** Tryck på knappen för vatten/service upprepade gånger tills indikeringen *Avkalkning* lyser.
3.  Tryck på knappen för vatten/service i längre än 2 sekunder.
 - » **decalc** Avkalkningsprogrammet startar. Indikeringen *Avkalkning* blinkar så länge programmet utförs.
-  Det första steget startar.
 - »  Indikeringen *Droppskål* lyser.
4. Töm droppskålen och kaffesumpbehållaren.
5. Sätt in droppskålen utan kaffesumpbehållaren och ställ kaffesumpbehållaren under utloppet.
 - »  Indikeringen *Vatten* lyser.
6. Fyll på 0,5 liter avkalkningslösning i vattentanken. Följ anvisningarna på avkalkningsmedlets förpackning.
7. Sätt in vattentanken.
 -   Det andra steget startar.
 - » Maskinen utför flera spolförlopp.
 - »  Indikeringen *Droppskål* lyser.
8. Töm droppskålen och kaffesumpbehållaren.
9. Sätt in droppskålen utan kaffesumpbehållaren och ställ kaffesumpbehållaren under utloppet.
 - »  Indikeringen *Vatten* lyser.

10. Spola vattentanken noggrant och fyll den med färskt kranvatten.
11. Sätt in vattentanken.
 - » Maskinen spolar.

   Det tredje steget startar.

- » Maskinen spolar.
- »  Indikeringen *Droppskål* lyser.

12. Töm droppskålen och kaffesumpbehållaren.
13. Sätt in droppskålen med kaffesumpbehållaren.
 - » Maskinen är klar för användning.

Om avkalkningsprogrammet avbryts, till exempel för att du oavsiktligt stängt av maskinen, starta maskinen igen och följ anvisningarna från och med steg 8. Maskinen är sedan klar att användas även om den inte har avkalkats helt. För en fullständig avkalkning måste avkalkningsprogrammet startas om.

7.7 Vattenfilter

Genom att använda ett vattenfilter förlängs livslängden på din maskin. Vattenfiltret filtrerar bort kalk och andra föroreningar från kranvattnet.

Om du använder ett vattenfilter och byter det regelbundet, måste du endast avkalka maskinen en gång om året. Uppgiften är baserad på en genomsnittlig tillredning av 6 kaffedrycker á 120 ml per dag och med 6 filterbyten per år.

Använd uteslutande filterpatronerna Melitta® Pro Aqua för helautomatiska kaffemaskiner. Följ anvisningarna på filterpatronens förpackning.



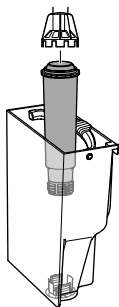

Använd skruvhjälpen för att lossa och fixera vattenfiltret i vattentanken.





Sätta in/byta vattenfilter

Lägg ett nytt vattenfilter i ett kärl med färskt kranvatten i några minuter.

🕒 När indikeringen *Filter* lyser behöver vattenfiltret bytas.





1.  Tryck på knappen för vatten/service i längre än 2 sekunder för att öppna *serviceläge 1*.
2.  🕒 Tryck på knappen för vatten/service upprepade gånger tills indikeringen *Filter* lyser.
3.  Tryck på knappen för kaffestyrka upprepade gånger tills en kaffeböna lyser.
4.  Tryck på knappen för vatten/service i längre än 2 sekunder.
 - » 🕒 Filterprogrammet startar. Indikeringen *Filter* blinkar så länge programmet utförs.
 - » 📄 Indikeringen *Droppskål* lyser.
5. Töm droppskålen och kaffesumpbehållaren.
6. Sätt in droppskålen utan kaffesumpbehållaren och ställ kaffesumpbehållaren under utloppet.
 - » 🕒 Indikeringen *Vatten* lyser.
7. Töm vattentanken.
8. Sätt in ett nytt filter i vattentanken.
9. Fyll vattentanken med färskt kranvatten.
10. Sätt in vattentanken.
 - » Filtret spolas.
11. Töm kaffesumpbehållaren.
12. Sätt in droppskålen med kaffesumpbehållaren.
 - » Maskinen är klar för användning.

Ta bort vattenfilter

1. Ta ut vattenfiltret från vattentanken.
2. Fyll vattentanken med färskt kranvatten.
3. Sätt in vattentanken.
4.  Tryck på knappen för vatten/service i längre än 2 sekunder för att öppna *serviceläge 1*.
5.  🕒 Tryck på knappen för vatten/service upprepade gånger tills indikeringen *Filter* lyser.
6.  Tryck på knappen för kaffestyrka upprepade gånger tills det inte längre lyser någon kaffeböna.
7.  Tryck på knappen för vatten/service i längre än 2 sekunder för att spara inställningen och lämna *serviceläget*.
 - » Vattenfiltret har inaktiverats.
8. Ställ in vattenhårdheten (se kapitel 6.2, sidan 117).

7.8 Fabriksinställningar







Du kan återställa maskinen till fabriksinställningarna. Alla personliga inställningar går då förlorade.

1.   Tryck samtidigt på knapparna för vatten/service och kaffestyrka i längre än 2 sekunder för att öppna *serviceläge 2*.
2.  **2x** Tryck på knappen för vatten/service upprepade gånger tills indikeringen *2x* blinkar.
3.  Tryck på knappen för kaffestyrka upprepade gånger tills en kaffeböna lyser.
4.  Tryck på knappen för vatten/service i längre än 2 sekunder för att återställa maskinen till fabriksinställningar och lämna *serviceläget*. Tryck på en valfri snabbknapp för att lämna *serviceläget* utan att återställa till fabriksinställningar.

7.9 Avlägsna ånga

I det här läget avlägsnas allt kvarvarande vatten från maskinen. Avlägsna ånga från maskinen när den inte ska användas på en längre tid, före transport eller vid risk för frost.

Om vattenfiltret är isatt måste det först tas bort från vattentanken.

- 
 Tryck samtidigt på knapparna för vatten/service och kaffestyrka i längre än 2 sekunder för att öppna *serviceläge 2*.
- 
 Tryck på knappen för vatten/service upprepade gånger tills indikeringen *Avge ånga* lyser.
-  Tryck på knappen för vatten/service i längre än 2 sekunder.
 - »  Indikeringen *Vatten* lyser.
- Ta ut vattentanken.
 - »  Ånga börjar avlägsnas.
 - » Maskinen stängs av.
- Sätt in den tomma vattentanken.

Förvara vattenfiltret i ett kärl med kranvatten i kylskåpet, så att det inte är torrt under en längre tid.

8 Transport

Transportera om möjligt maskinen i originalförpackningen.

Lösa delar får inte fixeras med tejp, eftersom klisterresterna är svåra att få bort.

När maskinen skickas till Melittas serviceställen behöver inte brickan för koppar skickas med. Därmed förhindras repor som kan uppstå vid transport.

Utför följande åtgärder innan maskinen transporteras:

- Avlägsna ånga från maskinen (se kapitel 7.9, sidan 123).
- Töm droppskålen och kaffesumpbehållaren.
- Töm vattentanken.
- Töm bönbehållaren.
- Rengör maskinen (se kapitel 7, sidan 118).
- Förpacka maskinen.

9 Kassering



Maskiner märkta med den här symbolen omfattas av EG-direktivet 2012/19/EG för WEEE (avfall som utgörs av eller innehåller elektriska eller elektroniska produkter).

Elektroniska apparater får inte slängas som hushållsavfall. Lämnna in maskinen till en återvinningsstation för miljövänlig avfallshantering.





10 Tekniska data

Tekniska data	
Driftspänning	220 V till 240 V, 50 Hz till 60 Hz
Effektförbrukning	Maximalt 1 450 W
Pumptryck	Statiskt maximalt 15 bar
Mått	
Bredd	200 mm
Höjd	352 mm
Djup	459 mm
Kapacitet	
Bönbehållare	250 g
Vattentank	1,5 l
Vikt (tom)	7,7 kg
Omgivningsförhållanden	
Temperatur	10-32 °C
Relativ luftfuktighet	30-80 % (ej kondenserande)

11 Åtgärder vid fel

Kontakta kundtjänst om felet som nämns i tabellen kvarstår efter nedanstående åtgärder eller om andra fel inträffar.

Telefonnummer (lokaltaxa) hittar du på vattentankens lock eller på vår hemsida under Service.

Fel	Orsak	Åtgärd
Kaffet kommer bara droppvis ur utloppet.	Malningsgraden är för fin.	Ställ in grövre malningsgrad (se kapitel 5.3, sidan 116).
	Maskinen är smutsig.	Rengör bryggenheten (se kapitel 7.2, sidan 118). Utför rengöringsprogrammet (se kapitel 7.5, sidan 120).
	Maskinen är igenkalkad.	Utför avkalkningsprogrammet (se kapitel 7.6, sidan 120).
Det kommer inget kaffe alls.	Vattentanken är inte påfylld eller har satts in felaktigt.	Fyll vattentanken och kontrollera att den sitter rätt (se kapitel 4.1, sidan 115).
	Bryggenheten är igensatt.	Rengör bryggenheten (se kapitel 7.2, sidan 118).
Maskinen indikerar att kaffeböner behöver fyllas på trots att bönbehållaren är full.	Kaffebönerna faller inte ner i kvarverket.	Tryck på en snabbknapp. Knacka lätt på bönbehållaren. Rengör bönbehållaren. Kaffebönerna är för oljiga. Använd andra kaffeböner.
Kvarverket låter mycket högt.	Det finns främmande föremål i kvarnen.	Kontakta kundtjänst.
Det går inte att sätta tillbaka bryggenheten efter att den tagits ut.	Handtaget för fixering av bryggenheten är inte i rätt läge.	Kontrollera om handtaget för fixering är rätt ihakat (se kapitel 7.2, sidan 118).
	Drivmekanismen står inte i rätt läge.	Tryck på snabbknapparna för kaffe och cappuccino samtidigt i mer än 2 sekunder. Maskinen utför en initiering.
Följande indikeringar blinkar snabbt och omväxlande: 	Maskinen värms inte upp.	Stäng av och sätt på maskinen igen. Kontakta kundtjänst om felet kvarstår.
Följande indikeringar blinkar snabbt och omväxlande: 	Fel på temperaturgivaren	Maskinen stängs av automatiskt efter 10 sekunder. Sätt på maskinen igen. Kontakta kundtjänst om felet kvarstår.
Följande indikeringar blinkar snabbt och omväxlande: 	Fel på bryggenhetens drivmekanism	Maskinen stängs av automatiskt efter 10 sekunder. Sätt på maskinen igen. Kontakta kundtjänst om felet kvarstår.
Följande indikeringar blinkar snabbt och omväxlande: 	Bryggenheten har inte satts in.	Sätt in bryggenheten och lås fast den.
Följande indikering blinkar snabbt fast den inte har aktiverats: 	Maskinen har inte avluftats helt.	Avlufta maskinen genom att trycka på valfri knapp. Rengör bryggenheten (se kapitel 7.2, sidan 118).

Innholdsfortegnelse

1	Før din sikkerhet	126	8	Transport	137
1.1	Korrekt bruk	126	9	Avfallsbehandling	137
1.2	Fare på grunn av elektrisk strøm	126	10	Tekniske data	137
1.3	Fare for brannskader og skolding ...	126	11	Feil	137
1.4	Generell sikkerhet	126			
1.5	Barn	126			
2	Oversikt over apparatet	127			
2.1	"På/av"-knapp	128			
2.2	Servicemoduser	128			
3	Komme i gang	128			
3.1	Utpakking av apparatet	128			
3.2	Oppstilling av apparatet	128			
3.3	Tilkobling av apparatet	128			
3.4	Slå på apparatet første gang	128			
4	Klargjøre for tilberedelse	129			
4.1	Fylle på springvann	129			
4.2	Fylle på kaffebønner	129			
4.3	Bruk av melk	129			
4.4	Tømme dryppskål og grutbeholder	129			
5	Tilberede drikker	130			
5.1	Tilberede to drikker samtidig	130			
5.2	Endre innstillinger	130			
5.3	Stille inn malegrad	130			
6	Grunninnstillinger	131			
6.1	Stille inn frakoblingstid	131			
6.2	Stille inn vannhardhet	131			
6.3	Stille inn spyling	132			
6.4	Stille inn bryggetemperatur	132			
7	Pleie og vedlikehold	132			
7.1	Rengjøre overflater	132			
7.2	Rengjøre bryggeenhet	132			
7.3	Rengjøre melkesystemet	133			
7.4	Rengjøre melkeenheten	133			
7.5	Program Rengjøring	134			
7.6	Program Avkalking	134			
7.7	Vannfilter	135			
7.8	Fabrikkinnstillinger	136			
7.9	Avdamping	136			

1 For din sikkerhet

1.1 Korrekt bruk

Apparatet er beregnet til bruk i private husholdninger for å tilberede kaffedrikker og for å varme opp melk og vann.

All annen bruk regnes som ikke korrekt og kan føre til skader på personer og utstyr.

1.2 Fare på grunn av elektrisk strøm

Bruk apparatet bare når det er i teknisk feilfri stand.

Hvis apparatet eller strømkabelen er skadet, er det livsfare på grunn av strømstøt. Du må da ikke bruke apparatet, men la det repareres av produsenten, kundeservice eller en servicepartner.

Du må ikke dyppe apparatet ned i vann eller la strømkabelen komme i kontakt med vann.

Koble apparatet fra strømforsyningen hvis det er uten tilsyn over lengre tid.

1.3 Fare for brannskader og skolding

Væsker og damp som strømmer ut kan være svært varme. Dysene på utløpet blir likeledes svært varme.

1.4 Generell sikkerhet

Du må ikke bruke apparatet i et skap eller på høyder over 2000 m.

Du må ikke gripe inn i innsiden av apparatet under drift.

Du må ikke åpne huset eller manipulere apparatet eller tilbehøret på annen måte.

1.5 Barn

Barn må ikke leke med apparatet.

Du må holde barn som er yngre enn 8 år borte fra apparatet.

Apparatet kan brukes av barn som er eldre enn 8 år samt av personer med reduserte fysiske, sensoriske eller mentale evner eller som mangler erfaring og kunnskap, men kun hvis de er under tilsyn eller har fått opplæring i trygg bruk av apparatet og forstår farene som kan oppstå av det.

Rengjøring og vedlikehold skal ikke utføres av barn som er yngre enn 8 år. Barn som er eldre enn 8 år må være under tilsyn ved rengjøring og vedlikehold.

2 Oversikt over apparatet

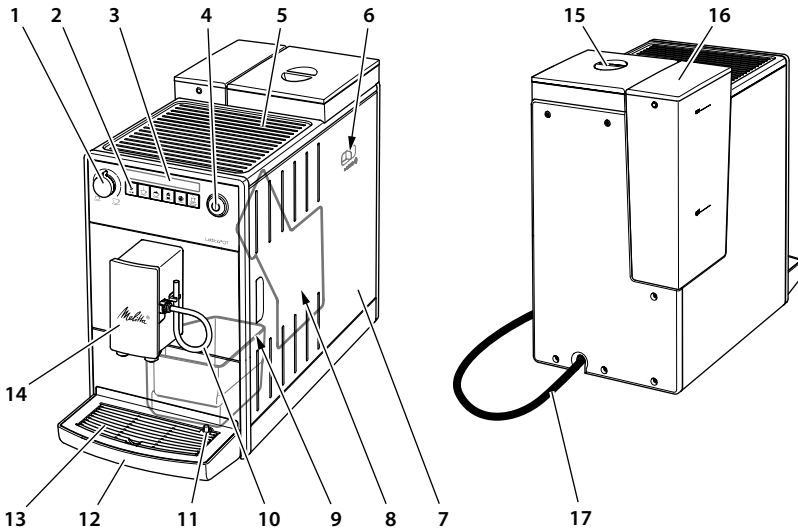

- | | | |
|----------------------------------------|----------------------------|-------------------------------------------------|
| 1 Regulator "Kaffemengde" | 7 Kledning | 14 Høydejusterbart uttak for kaffe-melk-drikker |
| 2 Betjeningsstaster | 8 Bryggeenhet (innvendig) | 15 Bønnebeholder |
| 3 Ikoner | 9 Grutbeholder (innvendig) | 16 Vanntank |
| 4 "På/av"-knapp | 10 Melkeslange | 17 Strømkabel |
| 5 Koppholder | 11 Flottør | |
| 6 Spak "Malegradjustering" (innvendig) | 12 Dryppskål | |
| | 13 Koppeplate | |

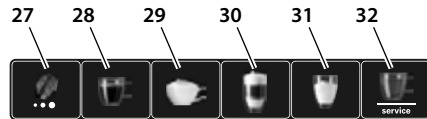
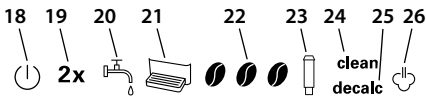

Ikoner	Funksjon i servicemodus 1/2
18	Enhet klar
19	2× Slå av autom. / fabrikkinnstillinger
20	Vann Vannhardhet/ -
21	Dryppskål Spyling/ -
22	Kaffebønner Statusmelding/ -
23	Filter Filterprogram/ -
24	Rengjøre Rengjøringsprogram/ -
25	Avkalke Avkalkingsprogram/ -
26	Damputtak Bryggetemperatur/ avdamping

Betjeningsstaster
27 Betjeningsstast "Kaffestyrke"
28 Betjeningsstast "Kaffe"
29 Betjeningsstast "Cappuccino"
30 Betjeningsstast "LatteMacchiato"
31 Betjeningsstast "Melkeskum"
32 Betjeningsstast "Vann/service"

2.1 "På/av"-knapp





Du kobler inn apparatet ved å trykke kort på "På/Av"-knappen. Mens apparatet varmer seg opp gjennomfører det en skylling. Sett helst et kar under utløpet.

Du kan koble ut apparatet ved å trykke i ca. 2 sekunder på "På/av"-knappen. Hvis du ikke kobler ut apparatet, kobler det seg automatisk ut etter definert frakoblingstid.

2.2 Servicemoduser

Apparatet har to servicemoduser. Med servicemodusene kan du stille inn apparatet og utføre funksjoner for pleie og vedlikehold.

Velge servicemodus

-  Trykk på betjeningstasten "Vann/service" i mer enn 2 sekunder for å velge *servicemodus 1*.
-   Trykk samtidig på betjeningstastene "Vann/service" og "Kaffe-styrke" i mer enn 2 sekunder for å velge *servicemodus 2*.
 - »  Hvis servicemodus er aktiv, blinker *Enhetsklar* raskt.
-  Trykk på betjeningstasten "Vann/service" en eller flere ganger for å velge en funksjon.
 - » Ikonet til den aktive funksjonen lyser.

Hvis det innen 1 minutt ikke skjer noen videre inntasting, skifter apparatet tilbake til beredskapsmodusen.

Avslutte servicemodus

-  Trykk på betjeningstasten "Vann/service" i mer enn 2 sekunder for å lagre innstillingen og forlate servicemodusen.
- Trykk på en valgfri betjeningstast for å forlate servicemodusen uten å lagre innstillingen.

3 Komme i gang

3.1 Utpakking av apparatet

Fjern emballasjematerialet, tapestrimlene og beskyttelsesfoliene fra apparatet. Ta vare på originalemballasjen.

Apparatet ble testet i fabrikk for feilfri funksjon. I apparatet kan det derfor være spor etter kaffe og vann.

Leveringsomfang

- Melkeslange
- Innskruingshjelp for vannfilteret
- Teststriper for bestemmelse av vannhardhet



3.2 Oppstilling av apparatet



- Sett apparatet på et tørt rom.
- Sett apparatet på et stabilt, plant og tørt underlag. Underlaget må ikke være varmt. Apparatet må ikke plasseres i nærheten av oppvaskkum eller lignende.
- Hold tilstrekkelig avstand på ca. 10 cm til vegg og andre gjenstander. Avstanden oppover bør være minst 20 cm.
- Legg strømkabelen slik at den ikke ligger over kanter og ikke kan skades av varme flater.

3.3 Tilkobling av apparatet

Koble apparatet bare til en korrekt installert jordet stikkontakt. Jordet stikkontakt må være sikret med minst en 10 A-sikring.

3.4 Slå på apparatet første gang

1. Sett et kar under det høydejusterbare utløpet. Avstanden mellom utløp og kar bør være så liten som mulig.
2. Slå på apparatet med "På/av"-knappen.
 - »  Ikonet *Enhetsklar* lyser kort.
 - »  Ikonet *Vann* lyser.
3. Ta ut vanntanken. Skyll vanntanken med rent springvann.
4. Fyll vanntanken med ferskt, kaldt springvann og sett den inn. Følg anvisningene i kapittel 4.1, side 129.
 - »  Ikonet *damputtak* blinker raskt.
5. Trykk en valgfri betjeningstast.

- »  Vann renner fra melkeutløpet og ikonet *Enhet klar* blinker.
 - » Apparatet varmer opp og varmt vann renner ut av utløpet.
 - » Så snart det ikke renner mer vann ut av utløpet, er apparat luftet.
 - »   Ikonet *Enhet klar* og ikonet *Kaffebønne* lyser.
6. Fyll bønnebeholderen med kaffebønner. Følg anvisningene i kapittel 4.2, side 129.
 7. Tilbered de to første drikkene og hell de ut. Følg anvisningene i kapittel 5, side 130.

4 Klargjøre for tilberedelse

4.1 Fylle på springvann

 Ikonet *Vann* lyser.

Springvannets kvalitet har stor betydning for kaffens smak. Fyll vanntanken kun med ferskt, kaldt springvann som ikke inneholder kullsyre. Skift ut vannet daglig. Vær oppmerksom på det maksimale fyllnivået.

4.2 Fylle på kaffebønner

 Ikonet *Kaffebønne* blinker.

Merk! Bruk ikke frysetørkede eller karamelliserte kaffebønner, siden disse kan føre til at kvernverket klistrer seg sammen. Kaffepulver og instantprodukter kan også skade kvernverket.

Brente kaffebønner mister aromaen sin innen noen få dager. Derfor bør du ikke fylle på for mange kaffebønner i bønnebeholderen.

Forsiktig! Nær du bytter bønnesort, ligger det rester av den andre bønnesorten i kvernverket. De neste to kaffedrikkene tilberedes med rester etter den forrige sorten. Personer som ikke tåler koffein bør først drikke den tredje kaffedrikken.

4.3 Bruk av melk

For å tilberede melkeskum eller varm melk, sett melkeslangen inn i en vanlig melkekartong. I tillegg kan du bruke et melkerør eller en melkebeholder. Melkerør og melkebeholder er ikke del av leveringsomfanget.

Bruk alltid kald melk.

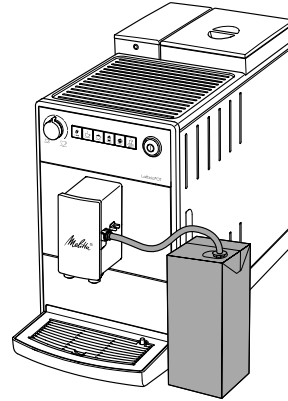

4.4 Tømme dryppskål og grubeholder

 Ikonet *Dryppskål* lyser.

Etter et forhåndsbestemt antall tilberedelser ber apparatet om at dryppskålen og grubeholderen tømmes. Flottøren som stikker ut viser deg også når det er på tide å tømme dryppskålen.

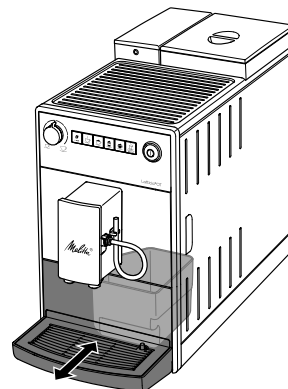

Dryppskålen kan trekkes fremover og ut av apparatet. Tøm alltid både dryppskålen og grutbeholderen. Husk etterpå å skyve dryppskålen tilbake i apparatet inntil anslaget.

Informasjon! Hvis du tømmer dryppskålen mens apparatet er slått av, registrerer apparatet det ikke. Derfor kan det hende at du blir oppfordret til å tømme selv om dryppskålen og grutbeholderen ennå ikke er fulle.

5 Tilberede drikker

Følg følgende merknader ved tilberedelse:

- Vanntanken bør være fylt tilstrekkelig. Hvis påfyllingsnivået er for lite, ber apparatet om etterfylling.
- I bønnebeholderen bør det alltid være tilstrekkelig med kaffebønner. Først når det ikke lenger finnes kaffebønner i bønnebeholderen og kværnverket er tomt, ber apparatet om etterfylling.
- Ved tilberedelsen av en drikk med melk må det være tilkoblet en beholder med melk. Systemet viser ikke at melk mangler.
- Drikkekoppene må være tilstrekkelig store. Drikkemengden er avhengig av type drikk.
-  *Enhet klar* må lyse.
- Du starter tilberedelsen ved å trykke på den den tilsvarende betjeningsstasten. Følg med på ikonene under tilberedelsen.
- Ønsket drikkemengde stiller du inn med regulatoren "Kaffemengde".
- For å avbryte tilberedelsen, trykk en gang til på betjeningsstasten.
- Tilberedelsen avsluttes automatisk.

Etter tilbereding av melkedrikker bør melkesystemet rengjøres. Slik unngår du at det oppstår helseskadelige mikrober.

clean  De lysende ikonene *Rengjøre* og *Damputtak* ber deg om å rengjøre melkesystemet. Du kan imidlertid tilberede flere melkedrikker og rengjøre melkesystemet etter det.

1. Sett slangen i et kar med rent springvann (ca. 150 ml).
2.  Trykk på betjeningsstasten "melkeskum" i mer enn 2 sekunder.

Følg også anvisningene i kapittel 7.3, side 133 og kapittel 7.4, side 133.

5.1 Tilberede to drikker samtidig

Det er mulig å tilberede to kopper samtidig uansett type drikke. For å gjøre dette, trykk ønsket betjeningsstast to ganger kort etter hverandre. Ikonet 2x lyser under tilberedelse. Hvis du tilbereder en melkedrikk, blinker i tillegg ikonet *damputtak*.

5.2 Endre innstillinger

Du kan endre kaffestyrken og drikkemengden både før og under tilberedelsen.

Du kan stille inn kaffestyrken ved å trykke på betjeningsstasten "Kaffeestyrke". Etter maleprosessen kan kaffestyrken ikke lenger endres.

Den endrede kaffestyrken blir da også brukt for de neste tilberedelsene.

Du kan endre drikkemengden ved å vri på regulatoren "Kaffemengde".

5.3 Stille inn malegrad

Malegraden kaffebønnene males med påvirker kaffens smak. Jo finere malegraden stilles inn, desto sterkere blir kaffen.

Malegraden ble innstilt optimalt fra fabrikk. Du bør ikke forandre innstillingen av malegraden før tidligst etter 100 kaffeuttak (etter omtrent 1 måned, avhengig av kaffekonsumet).

Med spaken "Malegradjustering" kan du stille inn malegraden optimalt. Still inn malegraden kun mens maleprosessen er i gang.

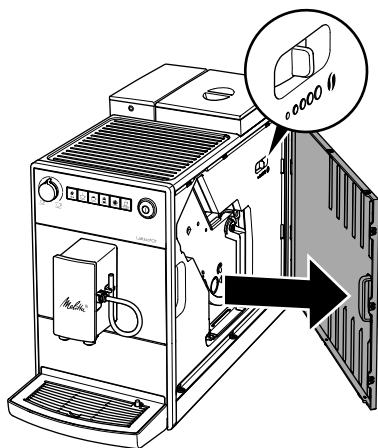

Informasjon! Ikke still inn malegraden for fint. Malegraden er stilt inn optimalt når kaffen flyter jevnt ut av utløpet, og det dannes en fin, tykk crema.





6 Grunninnstillinger





Grunninnstillingene finner du i *Servicemodus 1*. Antall lysende kaffebønner symboliserer den innstilte verdien.

6.1 Stille inn frakoblingstid

Hvis du ikke betjener apparatet i lengre tid, kobler det over til energisparemodusen. Senere slår apparatet seg av.

Når apparatet er i energisparemodusen, kan du vekke det ved kort å trykke på en valgfri betjeningstast.

1.  Trykk på betjeningstasten "Vann/service" i mer enn 2 sekunder.
2.  **2x** Trykk på betjeningstasten "Vann/Service" gjentatte ganger til ikonet 2x lyser.
3.  Trykk på betjeningstasten "Kaffe-styrke" gjentatte ganger til ønsket tid er stilt inn.
4.  Trykk på betjeningstasten "Vann/service" i mer enn 2 sekunder for å lagre innstillingen og forlate servicemodusen. Trykk på en valgfri betjeningstast for å forlate servicemodusen uten å lagre innstillingen.





Ikon	Energisparemodus etter:	Slås av etter:
	3 minutter	30 minutter
	10 minutter	1 time
	20 minutter	4 timer
 blinker	30 minutter	8 timer





6.2 Stille inn vannhardhet

Vannhardheten til springvannet påvirker hvor ofte du må avkalke apparatet. Jo hardere springvannet er, desto oftere må du utføre en avkalking av apparatet.

Bestem vannhardheten ved bruk av de vedlagte teststripen. Følg anvisningene på teststripen og følgende tabell.

Vannhardhet	°d	°e	°f
bløtt	0 til 10	0 til 13	0 til 18
middels	10 til 15	13 til 19	18 til 27
hardt	15 til 20	19 til 25	27 til 36
meget hardt	> 20	> 25	> 36





1.  Trykk på betjeningstasten "Vann/service" i mer enn 2 sekunder.
2.   Trykk på betjeningstasten "Vann/service" gjentatte ganger til ikonet *Vann* lyser.
3.  Trykk på betjeningstasten "Kaffe-styrke" gjentatte ganger til ønsket vannhardhet er stilt inn.
4.  Trykk på betjeningstasten "Vann/service" i mer enn 2 sekunder for å lagre innstillingen og forlate servicemodusen. Trykk på en valgfri betjeningstast for å forlate servicemodusen uten å lagre innstillingen.

Ikone	Vannhardhet
	bløtt vann, avkalking etter 150 liter
	middels hardt vann, avkalking etter 100 liter
	hardt vann, avkalking etter 70 liter
	meget hardt vann, avkalking etter 30 liter
ingen kaffebønne	Et vannfilter blir brukt. Innstilling er ikke mulig.

6.3 Stille inn spyling

Apparatet gjennomfører en skylling når du slår apparatet på og av.



Det anbefales ikke å deaktivere spylingen permanent.



-  Trykk på betjeningstasten "Vann/service" i mer enn 2 sekunder.
-   Trykk på betjeningstasten "Vann/service" gjentatte ganger til ikonet *Dryppskål* lyser.
-  Trykk på betjeningstasten "Kaffe-styrke" for å aktivere eller deaktivere spylingen.
-  Trykk på betjeningstasten "Vann/service" i mer enn 2 sekunder for å lagre innstillingen og forlate servicemodusen. Trykk på en valgfri betjeningstast for å forlate servicemodusen uten å lagre innstillingen.



Ikone	Spyling
	aktivert
ingen kaffebønne	deaktivert

6.4 Stille inn bryggetemperatur

Bryggetemperaturen påvirker smaken til kaffedrikken.

-  Trykk på betjeningstasten "Vann/service" i mer enn 2 sekunder.
-   Trykk på betjeningstasten "Vann/service" gjentatte ganger til ikonet *Damputtak* lyser.

-  Trykk på betjeningstasten "Kaffe-styrke" gjentatte ganger til ønsket bryggetemperatur er stilt inn.
-  Trykk på betjeningstasten "Vann/service" i mer enn 2 sekunder for å lagre innstillingen og forlate servicemodusen. Trykk på en valgfri betjeningstast for å forlate servicemodusen uten å lagre innstillingen.

Ikone	Bryggetemperatur
	lav
	middels
	høy

7 Pleie og vedlikehold

Regelmessig vedlikehold og rengjøring av apparatet sørger for en konstant høy kvalitet av drikkene dine.

Merk! Rengjøringsmidler som ikke er egnet kan skade apparatet. Bruk kun de anbefalte rengjøringsmidlene.

7.1 Rengjøre overflater

Bruk en myk, fuktig klut og litt oppvaskmiddel for rengjøring av overflatene. Utvendig smuss bør fjernes straks.

Etter at du har tømt dryppskålen og grutbeholderen, bør du skylle disse, og ved behov også rengjøre dem med en myk, fuktig klut og litt oppvaskmiddel.

Rester av kaffebønner i bønnebeholderen kan du fjerne med en myk klut. Kluten må være tørr.

7.2 Rengjøre bryggeenhet

Bryggeenheten bør rengjøres hver uke.

- Fjern kledningen ved å gripe det innfelte håndtaket og trekke kledningen til side.
- Trykk og hold den røde hendelen på håndtaket i bryggeenheten, og drei håndtaket med klokken til det går i lås ved anslaget.
- Trekk bryggeenheten ut ved å holde i håndtaket.

 **clean** En vekslende blinking av ikonet *Enhet klar* og ikonet *Clean* viser at bryggeenheten mangler.

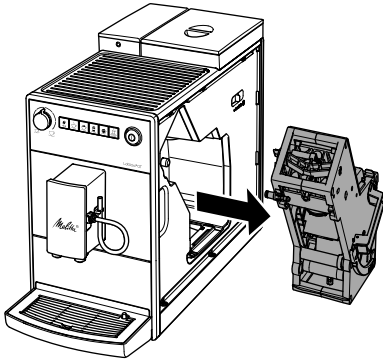

4. Skyll hele bryggeenheten grundig på alle sider under rennende vann. Vær spesielt oppmerksom på at silen er fri for kafferester.

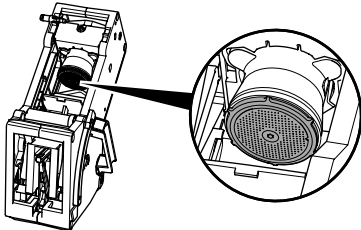

- La bryggeenheten dryppe av.
- Fjern kafferester fra flatene på innsiden av apparatet med en myk, tørr klut.
- Sett bryggeenheten inn i apparatet. Trykk og hold den røde hendelen på håndtaket til bryggeenheten, og dreii håndtaket mot klokken til det går i lås ved anslag.
- Sett kledningen på plass slik at den griper inn.

7.3 Rengjøre melkesystemet

Etter ca. 100 melkedrikker bør melkesystemet rengjøres. Apparatet vil ikke gi beskjed om tid for rengjøring av melkesystemet.

Bruk utelukkende Melitta® Perfect Clean melkesystemrengjøringsmiddel for helautomatiske kaffemaskiner.

Bruk en beholder som rommer minst 500 ml som oppsamlingsbeholder.

- Fyll en annen beholder med rengjøringsløsning. Følg anvisningene på emballasjen til rengjøringsmiddelet for melkesystemet.
- Dypp slangen i rengjøringsløsningen.
-  Drei regulatoren "Kaffemengde" til maksimal posisjon.
-  Trykk på betjeningsstasten "Melkeskum".
» Apparatet skyller.
- Trykk på betjeningsstasten "Melkeskum" gjentatte ganger til beholderen er tømt.
- Fyll den andre beholderen med 500 ml klart springvann.
- Trykk på nytt på betjeningsstasten "Melkeskum" gjentatte ganger til beholderen er tømt.

7.4 Rengjøre melkeenheten

I melkerester kan det i løpet av noen få dager dannes helsefarlige mikrober. Derfor bør du rengjøre melkeenheten og melkeslangen regelmessig.

- Trekk melkeslangen av utløpet.
- Ta melkeenheten fra hverandre.

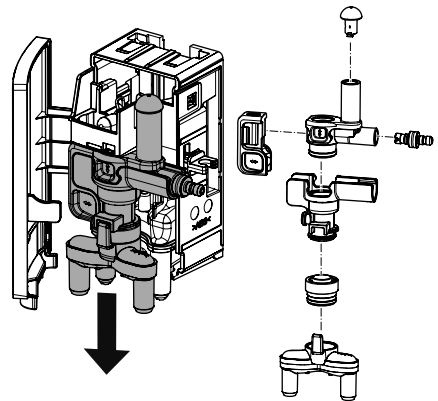

- Rengjør alle enkeltdelene med varmt vann. Bruk en myk, fuktig klut og oppvaskmiddel.
- Sett melkeenheten godt sammen igjen. Pass på at melkeenheten ved monteringen blir presset oppover til anslaget.

7.5 Program Rengjøring





Med rengjøringsprogrammet fjernes gjenværende bunnfall og kaffeoljerester. Programmet bør utføres annenhver måned eller når apparatet ber om det.

Bruk utelukkende Melitta® Perfect Clean rengjøringstabletter for helautomatiske kaffemaskiner. Følg anvisningene på emballasjen til rengjøringstablettene.

Forsiktig! Rengjøringsmiddel forårsaker øyeirritasjoner. Etter en utilsiktet kontakt må øynene skylles med rent vann i noen minutter. Kontakt lege ved vedvarende plager.

Programmet tar ca. 15 minutter og bør ikke avbrytes. Programmet forløper i flere trinn. Hvor langt det har kommet vises med antall kaffebønner.

clean Det lysende ikonet *Rengjøre* oppfordrer deg til å rengjøre apparatet.

1. Fyll vanntanken med springvann til maks. fyllnivå. Sett inn vanntanken.
 2.  Trykk på betjeningsstasten "Vann/service" i mer enn 2 sekunder for å velge *servicemodus 1*.
 3.  **clean** Trykk på betjeningsstasten "Vann/service" gjentatte ganger til ikonet *Rengjøre* lyser.
 4.  Trykk på betjeningsstasten "Vann/service" i mer enn 2 sekunder.
 - » **clean** Rengjøringsprogrammet starter. Ikonet *Rengjøre* blinker mens programmet pågår.
 - »  Ikonet *Dryppskål* lyser.
 5. Tøm dryppskålen og grutbeholderen.
 6. Sett inn dryppskålen uten grutbeholderen, og sett grutbeholderen inn under utløpet.
- 1** Første trinn starter.
- » Apparatet skylles to ganger.
 - » **clean** Ikonet *Rengjøre* blinker raskt.
7. Ta ut bryggeenheten. Ikke slå av apparatet.
 8. Skyll bryggeenheten under rennende vann (se kapittel 7.2, side 132).
 9. Legg en rengjøringstablett inn i bryggeenheten. Sett bryggeenheten inn i apparatet.

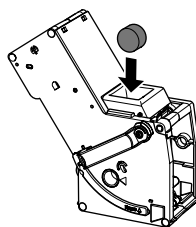

2 Andre trinn starter.

- » Apparatet gjennomfører flere skylleprosesser.
- »  Ikonet *Dryppskål* lyser.

3 Tredje trinn starter.

10. Tøm dryppskålen og grutbeholderen.
11. Sett inn dryppskålen uten grutbeholderen, og sett grutbeholderen inn under utløpet.

4 Fjerde trinn starter. De tre kaffebønnene blinker.

- » Apparatet gjennomfører flere skylleprosesser.
- »  Ikonet *Dryppskål* lyser.

12. Tøm dryppskålen og grutbeholderen.
13. Sett inn dryppskålen sammen med grutbeholderen.

» Apparatet er driftsklart.

Hvis rengjøringsprogrammet er blitt avbrutt, f.eks. fordi du har slått av apparatet ved en feiltakelse, må du slå på apparatet igjen og følge anvisningene fra trinn 10. Apparatet er deretter driftsklart, selv om det ikke er rengjort fullstendig. For en fullstendig rengjøring må du starte rengjøringsprogrammet på nytt.

7.6 Program Avkalking

Med avkalkingsprogrammet fjernes kalkavleiringer på innsiden av apparatet. Programmet bør utføres hver tredje måned eller når apparatet ber om det.







Under avkalkingen må det ikke være et vannfilter i vanntanken. Hvis du bruker vannfilter, må du fjerne dette før avkalkingen (se kapittel 7.7, side 135).

Bruk utelukkende Melitta® Anti Calc avkalkingsmiddel for helautomatiske kaffemaskiner.

Forsiktig! Avkalkingsmiddelet forårsaker øyeirritasjoner. Etter en utilsiktet kontakt må øynene skylles med rent vann i noen minutter. Kontakt lege ved vedvarende plager.

Programmet tar ca. 15 minutter og bør ikke avbrytes. Programmet forløper i flere trinn. Hvor langt det har kommet vises med antall kaffebønner.

decalc Det lysende ikonet *Avkalk* oppfordrer deg til å avkalk apparatet.

1.  Trykk på betjeningsstasten "Vann/service" i mer enn 2 sekunder for å velge *servicemodus 1*.
2.  **decalc** Trykk på betjeningsstasten "Vann/service" gjentatte ganger til ikonet *Avkalk* lyser.
3.  Trykk på betjeningsstasten "Vann/service" i mer enn 2 sekunder.
 - » **decalc** Avkalkingsprogrammet starter. Ikonet *Avkalk* blinker mens programmet pågår.
- ☉ Første trinn starter.
 - »  Ikonet *Dryppskål* lyser.
4. Tøm dryppskålen og grutbeholderen.
5. Sett inn dryppskålen uten grutbeholderen, og sett grutbeholderen inn under utløpet.
 - »  Ikonet *Vann* lyser.
6. Fyll 0,5 liter avkalkingsløsning på vanntanken. Følg anvisningene på emballasjen til avkalkingsmiddelet.
7. Sett inn vanntanken.
 - ☉☉ Andre trinn starter.
 - » Apparatet gjennomfører flere skylleprosesser.
 - »  Ikonet *Dryppskål* lyser.
8. Tøm dryppskålen og grutbeholderen.
9. Sett inn dryppskålen uten grutbeholderen, og sett grutbeholderen inn under utløpet.
 - »  Ikonet *Vann* lyser.
10. Skyll vanntanken grundig og fyll den med friskt springvann.
11. Sett inn vanntanken.
 - » Apparatet skyller.
- ☉☉☉ Tredje trinn starter.

» Apparatet skyller.

»  Ikonet *Dryppskål* lyser.

12. Tøm dryppskålen og grutbeholderen.

13. Sett inn dryppskålen sammen med grutbeholderen.

» Apparatet er driftsklart.

Hvis rengjøringsprogrammet er blitt avbrutt, f.eks. fordi du har slått av apparatet ved en feiltakelse, må du slå på apparatet igjen og følge anvisningene fra trinn 8. Apparatet er deretter driftsklart, selv om det ikke er avkalket fullstendig. For en fullstendig avkalking må du gjennomføre avkalkingsprogrammet på nytt igjen.

7.7 Vannfilter

Bruk av et vannfilter forlenger levetiden til apparatet. Vannfilteret filtrerer kalk og skadelige stoffer ut av springvannet.

Hvis du bruker et vannfilter og skifter det regelmessig, er det ikke behov for avkalking av apparatet mer enn en gang i året. Angivelsen baserer på gjennomsnittlig seks kaffedrikker med henholdsvis 120 ml per dag og 6 gangers filterskift i året.

Bruk utelukkende Melitta® Pro Aqua-filterpatronene for helautomatiske kaffemaskiner. Følg anvisningene på emballasjen til filterpatronen.



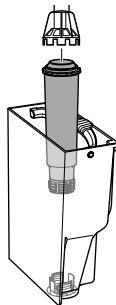





Bruk innskruingshjelpen for å skru vannfilteret i vanntanken inn eller ut.







Sette inn/skifte vannfilter

Legg et nytt vannfilter i en beholder med ferskt springvann i noen minutter.

 Det lysende ikonet *Filter* oppfordrer deg til å skifte vannfilteret.

1.  Trykk på betjeningsstasten "Vann/service" i mer enn 2 sekunder for å velge *servicemodus 1*.
2.   Trykk på betjeningsstasten "Vann/service" gjentatte ganger til ikonet *Filter* lyser.
3.  Trykk på betjeningsstasten "Kaffe-styrke" gjentatte ganger til én kaffe-bønne lyser.
4.  Trykk på betjeningsstasten "Vann/service" i mer enn 2 sekunder.
 - »  Filterprogrammet starter. Ikonet *Filter* blinker mens programmet pågår.
 - »  Ikonet *Dryppskål* lyser.
5. Tøm dryppskålen og grubeholderen.
6. Sett inn dryppskålen uten grubeholderen, og sett grubeholderen inn under utløpet.
 - »  Ikonet *Vann* lyser.
7. Tøm vanntanken.
8. Sett et nytt filter inn i vanntanken.
9. Fyll vanntanken med friskt springvann.
10. Sett inn vanntanken.
 - » Filteret skylles.
11. Tøm grubeholderen.
12. Sett inn dryppskålen sammen med grubeholderen.
 - » Apparatet er driftsklart.



Fjerne vannfilter

1. Fjern vannfilteret fra vanntanken.
2. Fyll vanntanken med friskt springvann.
3. Sett inn vanntanken.
4.  Trykk på betjeningsstasten "Vann/service" i mer enn 2 sekunder for å velge *servicemodus 1*.
5.   Trykk på betjeningsstasten "Vann/service" gjentatte ganger til ikonet *Filter* lyser.
6.  Trykk på betjeningsstasten "Kaffe-styrke" gjentatte ganger til ingen kaffebønne lyser.
7.  Trykk på betjeningsstasten "Vann/service" i mer enn 2 sekunder for å lagre innstillingen og forlate servicemodusen.
 - » Vannfilteret er deaktivert.

8. Still inn vannhardheten (se kapittel 6.2, side 131).

7.8 Fabrikkinstillinger







Du kan tilbakestille apparatet til fabrikkinnstillingene. Med dette vil alle personlige innstillinger gå tapt.

1.   Trykk samtidig på betjeningsstastene "Vann/service" og "Kaffe-styrke" i mer enn 2 sekunder for å velge *servicemodus 2*.
2.  **2x** Trykk på betjeningsstasten "Vann/service" gjentatte ganger til ikonet 2x blinker.
3.  Trykk på betjeningsstasten "Kaffe-styrke" gjentatte ganger til én kaffebønne lyser.
4.  Trykk på betjeningsstasten "Vann/service" i mer enn 2 sekunder for å tilbakestille apparatet til fabrikkinnstillingene og forlate servicemodusen. Trykk på en valgfri betjeningsstast for å forlate servicemodusen uten å tilbakestille til fabrikkinnstillingene.

7.9 Avdamping

Ved avdamping fjernes restvannet fra apparatet. Du bør utføre en avdamping av apparatet når du ikke skal bruke det i lengre tid, når du vil transportere det eller når det er fare for frost.

Hvis vannfilteret er satt inn, må du fjerne det først fra vanntanken.

1.   Trykk samtidig på betjeningsstastene "Vann/service" og "Kaffe-styrke" i mer enn 2 sekunder for å velge *servicemodus 2*.
2.   Trykk på betjeningsstasten "Vann/service" gjentatte ganger til ikonet *Damputtak* blinker.
3.  Trykk på betjeningsstasten "Vann/service" i mer enn 2 sekunder.
 - »  Ikonet *Vann* lyser.
4. Ta ut vanntanken.
 - »  Avdamping starter
 - » Apparatet slår seg av.
5. Sett inn den tomme vanntanken.

Oppbevar vannfilteret i kjøleskapet i et kar med springvann slik at det ikke står tørt i et lengre tidsrom.

8 Transport

Transporter apparatet helst i originalemballasjen.

Ikke fest løse deler med tape eller pakkeband fordi limrester er vanskelig å fjerne.

Ved forsendelsen av apparatet til Melittas servicekontor er det ikke nødvendig å sende inn kopeplaten. Du unngår slik riper som kan oppstå under transport.

Før du transporterer apparatet skal du gjøre følgende:

- Utfør avdamping av apparatet (se kapittel 7.9, side 136).
- Tøm dryppskålen og grutbeholderen.
- Tøm vanntanken.
- Tøm bønnebeholderen.
- Rengjør apparatet (se kapittel 7, side 132).
- Pakk inn apparatet.

9 Avfallsbehandling



Apparater som er merket med dette symbolet er underlagt det europeiske direktivet 2012/19/EF for WEEE (Waste Electrical and Electronic Equipment).

Elektrisk utstyr skal ikke kastes i husholdningsavfallet. Kast apparatet miljøvennlig via egnede renovasjonssystemer.





10 Tekniske data

Tekniske data	
Driftsspenning	220 V til 240 V, 50 Hz til 60 Hz
Inngangseffekt	maksimalt 1450 W
Pumpetrykk	statisk maksimalt 15 bar
Mål	
Bredde	200 mm
Høyde	352 mm
Dybde	459 mm
Volum	
Bønnebeholder	250 g
Vanntank	1,5 l
Vekt (tom)	7,7 kg
Omgivelsesbetingelser	
Temperatur	10 °C til 32 °C
Relativ luftfuktighet	30 % til 80 % (ikke kondenserende)

11 Feil

Ta kontakt med kundeservice hvis tiltakene nevnt i tabellen ikke retter feilene eller hvis andre feil oppstår.

Telefonnumrene finner du på lokket til vanntanken eller på internettsiden under service.

Feil	Årsak	Tiltak
Kaffen renner kun dråpevis ut av utløpet.	Malegraden er for fin.	Still inn en grovve malegrad (se kapittel 5.3, side 130).
	Apparatet er tilsmusset.	Rengjør bryggeenheten (se kapittel 7.2, side 132). Gjennomfør rengjøringsprogrammet (se kapittel 7.5, side 134).
	Apparatet er forkalket.	Gjennomfør avkalkingsprogrammet (se kapittel 7.6, side 134).
Kaffen renner ikke.	Vanntanken er ikke fylt eller ikke satt inn riktig.	Fyll vanntanken og pass på at den sitter riktig (se kapittel 4.1, side 129).
	Bryggeenheten er tilstoppet.	Rengjør bryggeenheten (se kapittel 7.2, side 132).
Selv om bønnebeholderen er fylt, viser apparatet at kaffebønner må fylles på.	Kaffebønnene faller ikke ned i kververket.	Trykk på en betjeningstast. Bank lett på bønnebeholderen. Rengjør bønnebeholderen. Kaffebønnene er for oljete. Bruk andre kaffebønner.
Høy lyd fra kververket.	Det er fremmedlegemer i kververket.	Kontakt kundeservice.
Bryggeenheten lar seg ikke sette inn etter at den er tatt ut.	Håndtaket for låsing av bryggeenheten er ikke i riktig posisjon.	Kontroller om håndtaket har gått i lås (se kapittel 7.2, side 132).
	Drivverket er ikke i riktig posisjon.	Trykk på betjeningstast "Kaffe" og "Cappuccino" samtidig i mer enn 2 sekunder. Apparatet gjennomfører en initialisering.
Hurtig vekselblinking mellom ikonene:  	Apparatet varmer ikke.	Slå apparatet av og på igjen. Ta kontakt med kundeservice ved vedvarende feil.
Hurtig vekselblinking mellom ikonene:   	Feil på temperaturføleren	Apparatet slår seg automatisk av etter 10 sekunder. Slå apparatet på igjen. Ta kontakt med kundeservice ved vedvarende feil.
Hurtig vekselblinking mellom ikonene:    	Feil på drivverket til bryggeenheten.	Apparatet slår seg automatisk av etter 10 sekunder. Slå apparatet på igjen. Ta kontakt med kundeservice ved vedvarende feil.
Hurtig vekselblinking mellom ikonene:  clean	Bryggeenheten er ikke satt inn.	Sett inn og lås bryggeenheten.
Hurtig blinking av ikonet uten at det ble aktivert: 	Apparatet er ikke luftet tilstrekkelig.	Luft apparatet ved å trykke en valgfri betjeningstast. Rengjør bryggeenheten (se kapittel 7.2, side 132).

Содержание

1	Для вашей безопасности	140	7	Уход и техническое обслуживание	147
1.1	Применение по назначению	140	7.1	Очистка поверхностей	147
1.2	Опасность, обусловленная электрическим током.....	140	7.2	Очистка заварного устройства.....	147
1.3	Опасность получения ожога и ошпаривания.....	140	7.3	Очистка молочной системы.....	148
1.4	Общая безопасность	140	7.4	Очистка молочной системы.....	148
1.5	Дети	140	7.5	Программа чистки	149
2	Общий вид аппарата.....	141	7.6	Программа для удаления накипи	150
2.1	Кнопка «Вкл./Выкл.»	142	7.7	Фильтр для воды.....	151
2.2	Сервисный режим.....	142	7.8	Заводские установки.....	152
2.2	Сервисный режим.....	142	7.9	Выпаривание.....	152
3	С чего начать	142	8	Транспортировка	153
3.1	Распаковка аппарата	142	9	Утилизация.....	153
3.2	Установка аппарата	142	10	Технические характеристики	153
3.3	Подключение аппарата	142	11	Неисправности.....	153
3.4	Первое включение аппарата	143			
4	Подготовка к приготовлению напитков	143			
4.1	Заливка водопроводной воды.....	143			
4.2	Засыпание кофейных зерен	143			
4.3	Использование молока	143			
4.4	Очистка поддона для сбора капель и емкости для кофейного жмыха	144			
5	Приготовление напитков	144			
5.1	Приготовление двух напитков одновременно	145			
5.2	Изменение настроек.....	145			
5.3	Настройка тонкости помола	145			
6	Основные настройки	145			
6.1	Настройки времени отключения	146			
6.2	Настройка жесткости воды.....	146			
6.3	Настройка промывки при выключении.....	146			
6.4	Настройка температуры приготовления	147			

1 Для вашей безопасности

1.1 Применение по назначению

Аппарат предназначен для использования в домашних условиях для приготовления кофейных напитков и нагрева молока и воды.

Любое другое применение рассматривается как использование не по назначению и может стать причиной травм и материального ущерба.

1.2 Опасность, обусловленная электрическим током

Используйте аппарат только в технически исправном состоянии.

В случае повреждения аппарата или сетевого кабеля существует опасность поражения электрическим током, представляющим угрозу вашему здоровью. В таком случае вы не можете использовать аппарат и должны отремонтировать его силами производителя, сервисного центра или сервис-партнера.

Запрещается погружать аппарат в воду или допускать контакт сетевого кабеля с водой.

Оставляя аппарат на длительное время без присмотра, отсоедините его от сети электропитания.

1.3 Опасность получения ожога и ошпаривания

Поддаваемая жидкость и пар могут быть очень горячими.

Насадки на выпускном отверстии также могут нагреваться до очень высокой температуры.

1.4 Общая безопасность

Не эксплуатируйте аппарат в шкафу и на высоте свыше 2000 метров над уровнем моря.

Запрещается запускать руки в аппарат в процессе его работы.

Запрещается открывать корпус или выполнять иные манипуляции с аппаратом и аксессуарами.

1.5 Дети

Детям запрещается играть с аппаратом.

Аппарат необходимо хранить и устанавливать в месте, недоступном для детей младше 8 лет.

Данный аппарат может использоваться детьми старше 8 лет, а также лицами с ограниченными физическими и психическими возможностями, либо лицами, не имеющими соответствующих знаний и опыта, но только под надзором или после получения необходимых инструкций по обращению с данным аппаратом и осведомления о связанных с этим видах опасности.

Чистку и техническое обслуживание запрещается выполнять детям младше 8 лет.

При очистке и техническом обслуживании запрещается оставлять без присмотра детей старше 8 лет.

2 Общий вид аппарата

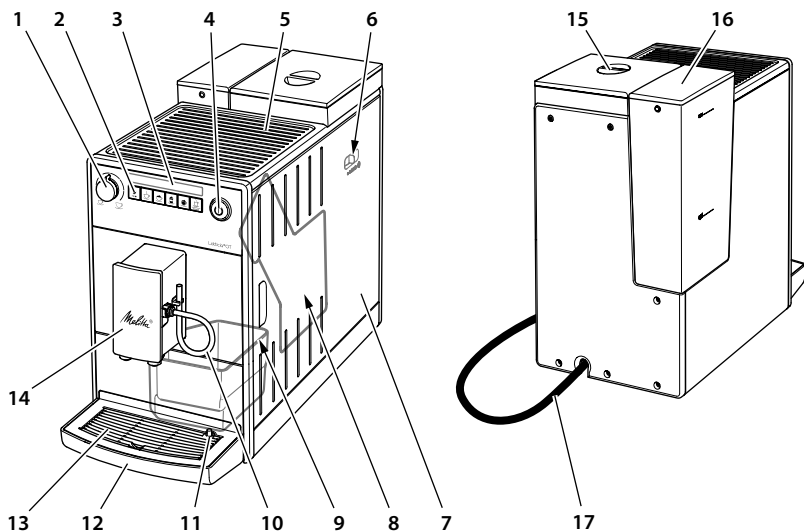

- | | | |
|-----------------------------------------------|----------------------------------------|------------------------------------------------------------------------------|
| 1 Регулятор «Количество кофе» | 7 Панель | 13 Площадка для чашек |
| 2 Кнопки | 8 Заварное устройство (внутри) | 14 Регулируемое по высоте выпускное отверстие для кофейных напитков и молока |
| 3 Индикаторы | 9 Емкость для кофейного жмыха (внутр.) | 15 Контейнер для кофейных зерен |
| 4 Кнопка «Вкл./Выкл.» | 10 Трубка для молока | 16 Контейнер для воды |
| 5 Подставка для чашек | 11 Поплавок | 17 Сетевая кабель |
| 6 Рычаг «Регулировка степени помола» (внутри) | 12 Поддон для сбора капель | |

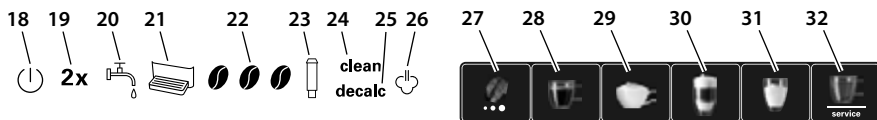

Индикация	Функции в сервисном режиме 1/2
18	Индикация готовности к работе
19	2x Автоматич. выключение / заводские установки
20	Вода Жесткость воды/ –
21	Поддон для сбора капель Промывка при выключении/ –
22	Кофейные зерна Индикация состояния/ –
23	Фильтр Программа фильтра/ –
24	Очистка Программа очистки/ –
25	Удаление накипи Программа удаления накипи/ –
26	Подача пара Температура приготовления/ выпаривание

Кнопки
27 Кнопка «Крепость кофе»
28 Кнопка приготовления «Кофе»
29 Кнопка приготовления «Капучино»
30 Кнопка приготовления «Латте макиато»
31 Кнопка приготовления «Молочная пенка»
32 Кнопка «Вода/сервис»

2.1 Кнопка «Вкл./Выкл.»





Включите аппарат, коротко нажав кнопку «Вкл./Выкл.». Во время нагрева аппарата он выполняет промывку. По возможности, подставьте емкость под выпускное отверстие.

Вы можете выключить аппарат, нажав кнопку «Вкл./Выкл.» приблизительно на 2 секунды. Если вы не выключите аппарат, он автоматически выключится по истечении определенного времени отключения.

2.2 Сервисный режим

Данный аппарат оснащен 2 сервисными режимами. Сервисные режимы позволяют настроить аппарат и выполнить функции по уходу и техобслуживанию.

Вызов сервисного режима

-  Для вызова Сервисного режима 1 нажмите и удерживайте кнопку «Вода/сервис» в течение более 2 секунд.
-   Для вызова *Сервисного режима 2* одновременно нажмите и удерживайте кнопки «Вода/сервис» и «Крепость кофе» в течение более 2 секунд.
- »  При активированном сервисном режиме индикатор *Готовность к работе* быстро мигает.
-  Для выбора функции нажмите один или несколько раз кнопку «Вода/сервис».
- » Горит индикатор активной функции.

Если в течение 1 минуты не будет нажата ни одна кнопка, аппарат переходит в режим готовности.

Выход из сервисного режима

-  Чтобы сохранить настройки и выйти из сервисного режима, нажмите и удерживайте кнопку «Вода/сервис» в течение более 2 секунд.

- Нажмите любую кнопку приготовления, чтобы выйти из сервисного режима без сохранения настроек.

3 С чего начать

3.1 Распаковка аппарата

Снимите с аппарата упаковочный материал, клейкую ленту и защитную пленку. Сохраните оригинальную упаковку.

На заводе изготовителя проводится проверка исправности функционирования аппарата. Поэтому в аппарате могут находиться остатки кофе и воды.

Входит в комплект поставки

- Трубка для молока
- Приспособление для завинчивания фильтра для воды
- Тестовые полоски для определения жесткости воды







3.2 Установка аппарата

- Установите аппарат в сухом помещении.
- Аппарат следует устанавливать на устойчивую, ровную и сухую поверхность. Поверхность не должна быть горячей. Не устанавливайте аппарат вблизи моечных раковин и т. п.
- Соблюдайте достаточное расстояние (около 10 см) от стены или других предметов. Сверху должно оставаться свободное пространство (не менее 20 см).
- При прокладке сетевого кабеля исключите возможность его повреждения в результате соприкосновения с острыми кромками или горячими поверхностями.

3.3 Подключение аппарата

Подключайте аппарат только к установленной в соответствии с предписаниями розетке. Розетка с защитным контактом должна быть оснащена предохранителем не менее чем на 10 А.

3.4 Первое включение аппарата

1. Подставьте емкость под регулируемое по высоте выпускное отверстие. Расстояние между выпускным отверстием и емкостью должно быть как можно меньшим.
2. Включите аппарат с помощью кнопки «Вкл./Выкл.»
 - »  Кратковременно загорается индикатор *Готовность к работе*.
 - »  Горит индикатор *Вода*.
3. Снимите контейнер для воды. Промойте его чистой водопроводной водой.
4. Наполните контейнер свежей, холодной водопроводной водой и установите на место. Соблюдайте указания, приведенные в гл. 4.1, стр. 143.
 - »  Индикатор *Подача пара* быстро мигает.
5. Нажмите любую кнопку.
 - »  Из выпускного отверстия для молока вытекает вода и мигает индикатор *Готовность к работе*.
 - » Аппарат нагревается и горячая вода вытекает из выпускного отверстия.
 - » Когда вода прекращает течь из выпускного отверстия, это означает, что из аппарата удален воздух.
 - »   Горят индикаторы *Готовность к работе* и *Кофейные зерна*.
6. Засыпьте кофейные зерна в соответствующий контейнер. Соблюдайте указания, приведенные в гл. 4.2, стр. 143.
7. Приготовьте первые два напитка. Употреблять их не рекомендуется. Соблюдайте указания, приведенные в гл. 5, стр. 144.

4 Подготовка к приготовлению напитков

4.1 Заливка водопроводной воды

 Горит индикатор *Вода*.

Качество водопроводной воды в значительной степени определяет вкус напитка. Заполняйте контейнер для воды только свежей, холодной водопроводной водой, которая не содержит углекислоты. Меняйте водопроводную воду каждый день. Учитывайте максимальный уровень наполнения.

4.2 Засыпание кофейных зерен

 Индикатор *Кофейные зерна* мигает.

Внимание! Не используйте кофейные зерна, высушенные методом сублимации, или карамелизованные зерна, поскольку это может привести к заклиниванию мельничного механизма. Молотый кофе и продукты быстрого приготовления также могут привести к повреждению мельничного механизма.

Обжаренные кофейные зерна теряют свой аромат за несколько дней. Поэтому не засыпайте слишком большое количество кофейных зерен в соответствующий контейнер.

Осторожно! При смене сорта зерен некоторое количество кофейных зерен другого сорта остается в мельничном механизме. Следующие две чашки кофе все еще приготавливаются с остатками предыдущего сорта. Лицам с непереносимостью кофеина следует отказаться от употребления первых двух порций кофе после переключения камер для зерен.

4.3 Использование молока

Для приготовления молочной пенки или теплого молока вставьте трубку для молока в стандартную упаковку для молока. Дополнительно можно исполь-

зовать шланг для забора молока или емкость для молока. Шланг для забора молока и емкость для молока не входят в комплект поставки.

Всегда используйте охлажденное молоко.

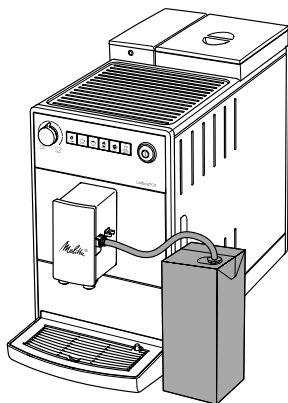

4.4 Очистка поддона для сбора капель и емкости для кофейного жмыха

 Горит индикатор *Поддон для сбора капель*.

После заданного количества приготовлений аппарат попросит вас опорожнить поддон для сбора капель и емкость для кофейного жмыха. Кроме того, выступающий поплавок покажет вам, когда пришло время опорожнить поддон для сбора капель.

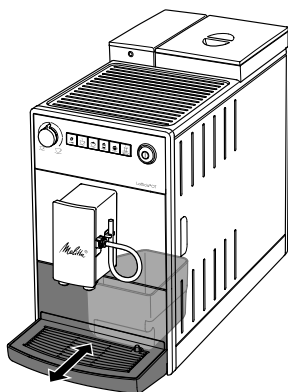

Поддон для сбора капель можно извлечь из аппарата, потянув его вперед. Всегда опорожняйте как поддон для сбора капель, так и емкость для кофейного жмыха. После этого убедитесь в том, что задвинули поддон в аппарат до упора.

Предупреждение! Выключенный аппарат не регистрирует процесс опорожнения поддона для сбора капель. Поэтому запрос на очистку может выдаваться несмотря на то, что поддон для сбора капель и емкость для кофейного жмыха еще не полностью заполнены.

5 Приготовление напитков

Во время приготовления напитков соблюдайте следующие указания:

- Контейнер для воды должен быть наполнен до достаточного уровня. Если уровень наполнения недостаточен, аппарат выдаст запрос на наполнение.
- В контейнере для кофейных зерен всегда должно быть достаточное количество зерен. Только после того, как в контейнере для зерен больше нет кофейных зерен, а мельничный механизм опустеет, аппарат выдаст запрос на наполнение.
- Для приготовления напитка с молоком необходимо присоединить емкость, наполненную молоком. Индикация на случай отсутствия молока не предусматривается.
- Емкости для напитков должны быть достаточно большими. Количество напитка зависит от типа напитка.
-  Должен загореться индикатор *Готовность к работе*.
- Вы начинаете приготовление, нажав соответствующую кнопку приготовления. Во время приготовления обращайте внимание на индикацию.
- Настройте требуемое количество напитка при помощи регулятора «Количество кофе».
- Чтобы прервать приготовление напитка, повторно нажмите кнопку приготовления.

- Приготовление закончится автоматически.

После приготовления напитков с молоком следует выполнить очистку молочной системы. Таким образом можно предотвратить образование вредных для здоровья микробов.

clean  Светящиеся индикаторы *Очистка* и *Подача пара* указывают на необходимость очистки молочной системы. Однако вы все равно можете продолжить готовить напитки с молоком и очистить молочную систему позже.

1. Опустите шланг в емкость с чистой водопроводной водой (прибл. 150 мл).
2.  Нажмите кнопку приготовления «Молочная пенка» и удерживайте ее нажатой более 2 секунд.

Соблюдайте также указания, приведенные в главе 7.3, стр. 148 и главе 7.4, стр. 148.

5.1 Приготовление двух напитков одновременно

Можно приготовить сразу две чашки каждого напитка. Для этого достаточно просто дважды коротко нажать на нужную кнопку приготовления. Во время процесса приготовления загорается индикатор 2x. Во время приготовления напитка с молоком также мигает индикатор *Подача пара*.

5.2 Изменение настроек

До и во время приготовления вы можете изменить крепость кофе и количество напитка.

Вы можете настроить крепость кофе, нажав кнопку «Крепость кофе». После процесса размолы крепость кофе больше изменить нельзя.

Измененная крепость кофе будет использоваться также для следующих процессов приготовления.

Вы можете изменить количество напитка, повернув регулятор «Количество кофе».

5.3 Настройка тонкости помола

Тонкость помола кофейных зерен влияет на вкус кофе. Чем мельче установлена степень помола, тем крепче кофе.

Аппарат поставляется с предустановленной оптимальной настройкой тонкости помола. Изменение настройки тонкости помола рекомендуется выполнять самое раннее примерно после приготовления 100 чашек кофе (примерно через 1 месяц, в зависимости от потребления кофе).

С помощью рычага «Регулировка степени помола» можно оптимально настроить тонкость помола. Тонкость помола следует настраивать только во время процесса размолы.

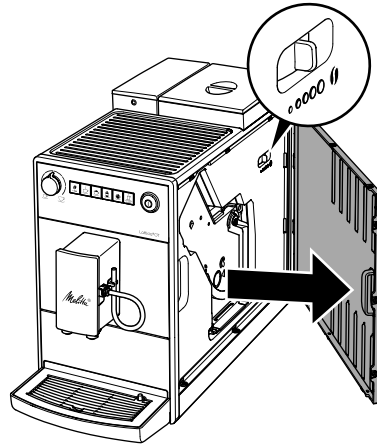

Предупреждение! Не устанавливайте слишком большую тонкость помола. Признак оптимальной настройки тонкости помола — равномерное поступление кофе из выпускного отверстия и получение легкого густого крема.





6 Основные настройки

Основные настройки можно найти в *Сервисном режиме 1*. Индикация количества кофейных зерен символизирует об установленном значении.





6.1 Настройки времени отключения

Если аппарат не используется в течение длительного времени, сначала он переходит в режим энергосбережения. Затем аппарат полностью выключается.

Когда аппарат находится в режиме энергосбережения, вы можете разбудить его, коротко нажав на любую кнопку.

-  Нажмите и удерживайте кнопку «Вода/сервис» нажатой в течение более 2 секунд.
-  **2x** Несколько раз нажмите кнопку «Вода/сервис», пока не загорится индикатор 2x.
-  Несколько раз нажмите кнопку «Крепость кофе», пока не будет настроено требуемое время.
-  Чтобы сохранить настройки и выйти из сервисного режима, нажмите и удерживайте кнопку «Вода/сервис» в течение более 2 секунд.

Нажмите любую кнопку приготовления, чтобы выйти из сервисного режима без сохранения настроек.





Индикация	Режим энергосбережения через:	Выключение через:
	3 минуты	30 минуты
	10 минуты	1 час
	20 минуты	4 часов
	30 минуты	8 часов





6.2 Настройка жесткости воды

Жесткость водопроводной воды влияет на то, как часто вам нужно удалять накипь из аппарата. Чем жестче водопроводная вода, тем чаще нужно очищать аппарат от накипи.

Для определения жесткости воды используйте прилагающуюся тестовую полоску. Соблюдайте указания, приведенные на упаковке тестовых полоски, и в следующей таблице.

Жесткость воды	°d	°e	°f
мягкая	от 0 до 10	от 0 до 13	от 0 до 18
средняя	от 10 до 15	от 13 до 19	от 18 до 27
жесткая	от 15 до 20	от 19 до 25	от 27 до 36
очень жесткая	> 20	> 25	> 36

-  Нажмите и удерживайте кнопку «Вода/сервис» нажатой в течение более 2 секунд.
-   Несколько раз нажмите кнопку «Вода/сервис», пока не загорится индикатор *Вода*.
-  Несколько раз нажмите кнопку «Крепость кофе», пока не будет настроена требуемая степень жесткости воды.
-  Чтобы сохранить настройки и выйти из сервисного режима, нажмите и удерживайте кнопку «Вода/сервис» в течение более 2 секунд.
Нажмите любую кнопку приготовления, чтобы выйти из сервисного режима без сохранения настроек.



Индикация	Жесткость воды
	мягкая, удаление накипи после 150 л
	средняя, удаление накипи после 100 л
	жесткая, удаление накипи после 70 л
	очень жесткая, удаление накипи после 30 л
нет кофейных зерен	Используется фильтр для воды. Выполнение настройки невозможно.

6.3 Настройка промывки при выключении

При включении и выключении аппарат выполняет промывку.

Не рекомендуется включать на слишком долгое время промывку после выключения.





-  Нажмите и удерживайте кнопку «Вода/сервис» нажатой в течение более 2 секунд.



2.  Несколько раз нажмите кнопку «Вода/сервис», пока не загорится индикатор *Поддон для сбора капель*.
3.  Для активации или деактивации промывки при выключении нажмите кнопку «Крепость кофе».
4.  Чтобы сохранить настройки и выйти из сервисного режима, нажмите и удерживайте кнопку «Вода/сервис» в течение более 2 секунд. Нажмите любую кнопку приготовления, чтобы выйти из сервисного режима без сохранения настроек.

Индикация	Промывка при выключении
	активировано
нет кофейных зерен	деактивировано

6.4 Настройка температуры приготовления

Температура приготовления влияет на вкус напитка.

1.  Нажмите и удерживайте кнопку «Вода/сервис» нажатой в течение более 2 секунд.
2.  Несколько раз нажмите кнопку «Вода/сервис», пока не загорится индикатор *Подача пара*.
3.  Несколько раз нажмите кнопку «Крепость кофе», пока не будет настроена требуемая температура приготовления.
4.  Чтобы сохранить настройки и выйти из сервисного режима, нажмите и удерживайте кнопку «Вода/сервис» в течение более 2 секунд. Нажмите любую кнопку приготовления, чтобы выйти из сервисного режима без сохранения настроек.

Индикация	Температура приготовления
	низкая
	средняя
	высокая

7 Уход и техническое обслуживание

Регулярное выполнение технического обслуживания и очистки аппарата позволит обеспечить неизменно высокое качество ваших напитков.

Внимание! Неподходящие чистящие средства могут повредить аппарат. Используйте только рекомендуемые чистящие средства.

7.1 Очистка поверхностей

Для очистки поверхностей используйте мягкую, влажную салфетку и немного средства для мытья посуды. Следует безотлагательно удалять внешние загрязнения.

После того, как вы опорожнили поддон для сбора капель и емкость для кофейного жмыха, их следует промыть и при необходимости очистить с помощью мягкой, влажной салфетки и небольшого количества средства для мытья посуды.

Остатки кофейных зерен в контейнере для зерен можно удалить мягкой салфеткой. Салфетка должна быть сухой.

7.2 Очистка заварного устройства

Чистку заварного устройства следует выполнять каждую неделю.

1. Снимите панель, взявшись за выемку и потянув панель в сторону.
2. Нажмите и удерживайте нажатым красный рычаг на ручке заварного устройства и поверните ручку по часовой стрелке до упора со щелчком.
3. Вытащите заварное устройство за ручку.

 **clean** Попеременное мигание индикаторов *Готовность к работе* и *Очистка* указывает на отсутствие заварного устройства.

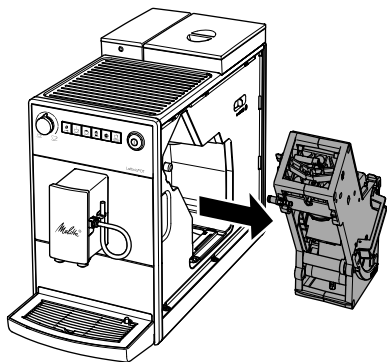

4. Основательно промойте заварное устройство целиком под проточной водой со всех сторон. В первую очередь следите за тем, чтобы в сите не было остатков кофе.

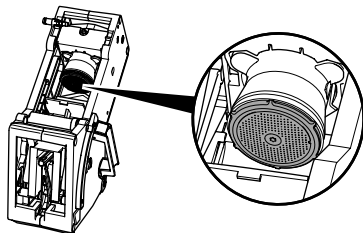



5. Подождите, пока с заварного устройства стечет вода.
6. С помощью мягкой сухой салфетки удалите остатки кофе с поверхностей внутри аппарата.
7. Вставьте заварное устройство в аппарат. Нажмите и удерживайте нажатым красный рычаг на ручке заварного устройства, поверните ручку против часовой стрелки до упора со щелчком.
8. Вставьте панель на место в аппарат до характерного щелчка.

7.3 Очистка молочной системы

После приготовления около 100 чашек напитков с молоком следует выполнить очистку молочной системы. Данный аппарат не требует очистки молочной системы.

Используйте только средство для очистки молочных систем кофейных автоматов Melitta® Perfect Clean.

Для слива используйте емкость с объемом не менее 500 мл.

1. Заполните вторую емкость чистящим раствором. Соблюдайте указания, приведенные на упаковке средства для чистки молочных систем.
2. Опустите шланг в чистящий раствор.
3.  Поверните регулятор «Количество кофе» в максимальное положение до упора.
4.  Нажмите на кнопку приготовления «Молочная пенка».
 - » Аппарат выполняет промывку.
5. Несколько раз нажмите на кнопку приготовления «Молочная пенка», пока аппарат не будет опорожнен.
6. Заполните вторую емкость 500 мл чистой водопроводной воды.
7. Затем снова несколько раз нажмите на кнопку приготовления «Молочная пенка», пока аппарат не будет опорожнен.

7.4 Очистка молочной системы

В остатках молока за нескольких дней могут образоваться вредные для здоровья микробы. Поэтому рекомендуется регулярно проводить очистку молочной системы и трубки для молока.

1. Вытащите трубку для молока из выпускного отверстия.
2. Разберите молочную систему.

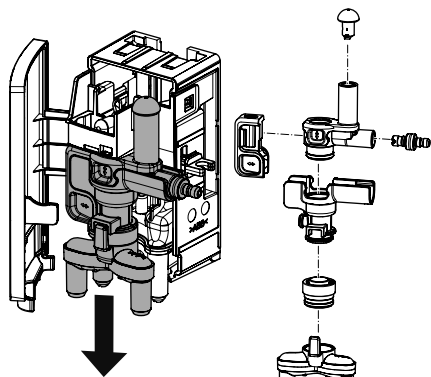

3. Выполните очистку всех отдельных деталей теплой водой. Используйте мягкую, влажную салфетку и средство для мытья посуды.
4. Снова выполните монтаж молочной системы. Убедитесь в том, что при монтаже молочная система прижата до упора вверх.

7.5 Программа чистки





Программа чистки позволяет удалять пятна и остатки кофейного масла. Вы должны выполнять программу каждые два месяца или когда аппарат попросит вас сделать это.

Используйте только таблетки для чистки кофейных автоматов Melitta® Perfect Clean. Соблюдайте указания, приведенные на упаковке таблеток для чистки.

Осторожно! Чистящее средство вызывает раздражение глаз. После случайного контакта следует промыть глаза чистой водой в течение нескольких минут. При затяжных жалобах обратитесь к врачу.

Программа длится около 15 минут и не должна прерываться. Выполнение программы происходит в несколько этапов. На выполнение указывает количество светящихся кофейных зерен.

clean Горящий индикатор *Очистка* сигнализирует о необходимости выполнить очистку аппарата.

1. Наполните контейнер для воды водопроводной водой до максимального уровня. Установите контейнер для воды.
2.  Для вызова *Сервисного режима 1* нажмите и удерживайте кнопку «Вода/сервис» в течение более 2 секунд.
3.  **clean** Несколько раз нажмите кнопку «Вода/сервис», пока не загорится индикатор *Очистка*.
4.  Нажмите и удерживайте кнопку «Вода/сервис» нажатой в течение более 2 секунд.
 - » **clean** Запускается программа чистки. Во время выполнения программы мигает индикатор *Очистка*.
 - »  Горит индикатор *Поддон для сбора капель*.
5. Слейте жидкость из поддона для сбора капель и емкости для кофейного жмыха.
6. Установите поддон для сбора капель без емкости для кофейного жмыха, а емкость для кофейного жмыха подставьте под выпускное отверстие.
7.  Начинается первый этап.
 - » Аппарат выполняет двукратную промывку.
 - » **clean** Индикатор *Очистка* быстро мигает.
7. Снимите заварное устройство. При этом не выключайте аппарат.
8. Промойте заварное устройство под проточной водой (см. главу 7.2, стр. 147).
9. Поместите таблетку для чистки в заварное устройство. Вставьте заварное устройство в аппарат.

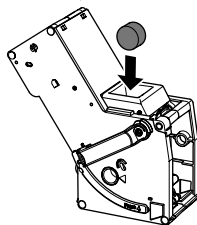

- ● Начинается второй этап.
 - » Аппарат выполняет несколько промывок.
 - »  Горит индикатор *Поддон для сбора капель*.

- ● ● Начинается третий этап.
- 10. Слейте жидкость из поддона для сбора капель и емкости для кофейного жмыха.
- 11. Установите поддон для сбора капель без емкости для кофейного жмыха, а емкость для кофейного жмыха подставьте под выпускное отверстие.

- ● ● Начинается четвертый этап. Мигает три кофейных зерна.
 - » Аппарат выполняет несколько промывок.
 - »  Горит индикатор *Поддон для сбора капель*.
- 12. Слейте жидкость из поддона для сбора капель и емкости для кофейного жмыха.
- 13. Установите поддон для сбора капель с емкостью для кофейного жмыха.
 - » Аппарат готов к работе.

Если выполнение программы чистки было прервано (например, из-за случайного выключения), снова включите аппарат и следуйте указаниям, начиная с шага 10. После это аппарат снова готов к работе, даже если очистка была выполнена не полностью. Для полной очистки программу требуется выполнить повторно.

7.6 Программа для удаления накипи

Программа для удаления накипи позволяет удалять отложения извести. Вы должны выполнять программу каждые три месяца или когда аппарат попросит вас сделать это.



Во время удаления накипи в контейнере для воды не должно быть фильтра для воды. Если вы используете фильтр для воды, вы должны извлечь его перед удалением накипи (см. гл. 7.7, стр. 151).



Используйте только жидкое средство для удаления накипи Melitta® Anti Calc для кофейных автоматов.

Осторожно! Средство для удаления накипи вызывает раздражение глаз. После случайного контакта следует промыть глаза чистой водой в течение нескольких минут. При затяжных жалобах обратитесь к врачу.

Программа длится около 15 минут и не должна прерываться. Выполнение программы происходит в несколько этапов. На выполнение указывает количество светящихся кофейных зерен.

decalc Горящий индикатор *Удаление накипи* сигнализирует о необходимости выполнить удаление накипи из аппарата.

1.  Для вызова *Сервисного режима* 1 нажмите и удерживайте кнопку «Вода/сервис» в течение более 2 секунд.
2.  **decalc** Несколько раз нажмите кнопку «Вода/сервис», пока не загорится индикатор *Удаление накипи*.
3.  Нажмите и удерживайте кнопку «Вода/сервис» нажатой в течение более 2 секунд.
 - » **decalc** Запускается программа для удаления накипи. Во время выполнения программы мигает индикатор *Удаление накипи*.

- Начинается первый этап.
 - »  Горит индикатор *Поддон для сбора капель*.
- 4. Слейте жидкость из поддона для сбора капель и емкости для кофейного жмыха.
- 5. Установите поддон для сбора капель без емкости для кофейного жмыха, а емкость для кофейного жмыха подставьте под выпускное отверстие.
 - »  Горит индикатор *Вода*.
- 6. Залейте 0,5 литра раствора средства для удаления накипи в контейнер для воды. Соблюдайте указания, приведенные на упаковке средства для удаления накипи.

7. Установите контейнер для воды.

● ● Начинается второй этап.

- » Аппарат выполняет несколько промывок.
- »  Горит индикатор *Поддон для сбора капель*.

8. Слейте жидкость из поддона для сбора капель и емкости для кофейного жмыха.

9. Установите поддон для сбора капель без емкости для кофейного жмыха, а емкость для кофейного жмыха подставьте под выпускное отверстие.

- »  Горит индикатор *Вода*.

10. Тщательно промойте контейнер для воды и наполните его свежей водопроводной водой.

11. Установите контейнер для воды.

- » Аппарат выполняет промывку.

● ● ● Начинается третий этап.

- » Аппарат выполняет промывку.
- »  Горит индикатор *Поддон для сбора капель*.

12. Слейте жидкость из поддона для сбора капель и емкости для кофейного жмыха.

13. Установите поддон для сбора капель с емкостью для кофейного жмыха.

- » Аппарат готов к работе.

Если выполнение программы для удаления накипи было прервано (например, из-за случайного выключения), снова включите аппарат и следуйте указаниям, начиная с шага 8. После это аппарат снова готов к работе, даже если удаление накипи было выполнено не полностью. Для полного удаления накипи программу требуется выполнить повторно.

7.7 Фильтр для воды

Использование фильтра для воды продлевает срок службы аппарата. Фильтр для воды отфильтровывает известь и вредные вещества из водопроводной воды.

Если вы используете фильтр для воды и регулярно меняете его, вам нужно

удалять накипь из аппарата только один раз в год. Это указание основано на том допущении, что в среднем ежедневно приготавливается шесть напитков по 120 мл, а фильтр заменяется шесть раз в год.

Используйте только фильтр-картриджи Melitta® Pro Aqua для кофейных автоматов. Соблюдайте указания, приведенные на упаковке фильтровального патрона.



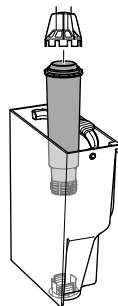

Используйте приспособление для заворачивания, чтобы ввинтить или вывинтить фильтр для воды в контейнере для воды.





Установка/замена фильтра для воды



Опустите новый фильтр для воды на несколько минут в емкость со свежей водопроводной водой.

 Горящий индикатор *Фильтр* сигнализирует о необходимости заменить фильтр для воды.

1.  Для вызова *Сервисного режима* 1 нажмите и удерживайте кнопку «Вода/сервис» в течение более 2 секунд.
2.   Несколько раз нажмите кнопку «Вода/сервис», пока не загорится индикатор *Фильтр*.
3.  Несколько раз нажмите кнопку «Крепость кофе», пока не отобразится одно кофейное зерно.
4.  Нажмите и удерживайте кнопку «Вода/сервис» нажатой в течение более 2 секунд.

- »  Запускается программа фильтра. Во время выполнения программы мигает индикатор *Фильтр*.
 - »  Горит индикатор *Поддон для сбора капель*.
5. Слейте жидкость из поддона для сбора капель и емкости для кофейного жмыха.
 6. Установите поддон для сбора капель без емкости для кофейного жмыха, а емкость для кофейного жмыха поставьте под выпускное отверстие.
 - »  Горит индикатор *Вода*.
 7. Слейте воду из контейнера для воды.
 8. Вставьте новый фильтр в контейнер для воды.
 9. Наполните контейнер свежей водопроводной водой.
 10. Установите контейнер для воды.
 - » Фильтр промывается.
 11. Слейте жидкость из емкости для кофейного жмыха.
 12. Установите поддон для сбора капель с емкостью для кофейного жмыха.
 - » Аппарат готов к работе.





Извлечение фильтра для воды

1. Извлеките фильтр для воды из контейнера для воды.
2. Наполните контейнер свежей водопроводной водой.
3. Установите контейнер для воды.
4.  Для вызова *Сервисного режима 1* нажмите и удерживайте кнопку «Вода/сервис» в течение более 2 секунд.
5.  Несколько раз нажмите кнопку «Вода/сервис», пока не загорится индикатор *Фильтр*.
6.  Несколько раз нажмите кнопку «Крепость кофе», пока индикация ни одного кофейного зерна не будет отображаться.

7.  Чтобы сохранить настройки и выйти из сервисного режима, нажмите и удерживайте кнопку «Вода/сервис» в течение более 2 секунд.
 - » Фильтр для воды разрегистрирован.
8. Настройте степень жесткости воды (см. главу 6.2, стр. 146).

7.8 Заводские установки





Можно восстановить заводские установки аппарата. В этом случае теряются все персональные настройки.

1.   Для вызова *Сервисного режима 2* одновременно нажмите и удерживайте кнопки «Вода/сервис» и «Крепость кофе» в течение более 2 секунд.
2.  **2x** Несколько раз нажмите кнопку «Вода/сервис», пока не начнет мигать индикатор 2x.
3.  Несколько раз нажмите кнопку «Крепость кофе», пока не отобразится одно кофейное зерно.
4.  Нажмите кнопку «Вода/сервис» и удерживайте ее более 2 секунд, чтобы восстановить заводские установки аппарата и выйти из сервисного режима. Нажмите любую кнопку приготовления, чтобы выйти из сервисного режима без сброса заводских настроек.

7.9 Выпаривание

При выпаривании из аппарата удаляются остатки воды. Вы должны выпарить аппарат, если вы не используете его в течение длительного времени, если вы хотите транспортировать его или если существует опасность замерзания.

Если установлен фильтр для воды, необходимо предварительно извлечь его из контейнера для воды.

- 
 Для вызова *Сервисного режима 2* одновременно нажмите и удерживайте кнопки «Вода/сервис» и «Крепость кофе» в течение более 2 секунд.
- 
 Несколько раз нажмите кнопку «Вода/сервис», пока не начнет мигать индикатор *Подача пара*.
- 
 Нажмите и удерживайте кнопку «Вода/сервис» нажатой в течение более 2 секунд.
 - »  Горит индикатор *Вода*.
- Снимите контейнер для воды.
 - »  Начинается процесс выпаривания.
 - » Затем аппарат выключится.
- Установите пустой контейнер для воды.

Храните фильтр для воды в емкости с водопроводной водой в холодильнике, чтобы он не оставался сухим в течение длительного периода времени.

8 Транспортировка

По возможности, транспортируйте аппарат в оригинальной упаковке.

Не крепите незакрепленные детали клейкой или упаковочной лентой, поскольку остатки клея трудно удалить.

При отправке аппарата в сервисный центр компании Melitta не требуется также отправлять площадку для чашки. Это позволит избежать возможных царапин при транспортировке.

Перед тем как транспортировать аппарат, необходимо выполнить следующие действия:

- Выпарите аппарат (см. главу 7.9, стр. 152).
- Слейте жидкость из поддона для сбора капель и емкости для кофейного жмыха.
- Слейте воду из контейнера для воды.
- Опорожните контейнер для кофейных зерен.
- Прочистите аппарат (см. главу 7, стр. 147).
- Упакуйте аппарат.

9 Утилизация



Для отмеченных данным символом аппаратов действует Европейская Директива 2012/19/EG для WEEE (отработанное электрическое и электронное оборудование).

Электрические приборы утилизируются отдельно от бытовых отходов. Утилизируйте аппарат безопасным для окружающей среды образом в соответствующем пункте сбора.





10 Технические характеристики

Технические характеристики	
Рабочее напряжение	220–240 В, 50–60 Гц
Потребляемая мощность	макс. 1450 Вт
Напор насоса	статический макс. 15 бар
Размеры	
Ширина	200 мм
Высота	352 мм
Глубина	459 мм
Емкость	
Контейнер для кофейных зерен	250 г
Контейнер для воды	1,5 л
Масса (в пустом состоянии)	7,7 кг
Окружающие условия	
Температура	от 10 °C до 32 °C
Относительная влажность воздуха	от 30 % до 80 % (не конденс.)

11 Неисправности

Если приведенные в таблице меры не ведут к устранению неисправностей или возникают другие неисправности, обратитесь за помощью к специалистам нашей горячей линии.

Номер горячей линии (по местному тарифу) указан на крышке контейнера для воды. Также его можно узнать на нашем веб-сайте в разделе «Сервис».

Неисправность	Причина	Способ устранения
Кофе поступает из выпускного отверстия по капле.	Слишком мелкий помол.	Настроить более крупный помол (см. главу 5.3, стр. 145).
	Аппарат засорился.	Прочистить заварное устройство (см. главу 7.2, стр. 147). Выполнить программу очистки (см. главу 7.5, стр. 149).
	В аппарате образовалась накипь.	Выполнить программу для удаления накипи (см. главу 7.6, стр. 150).
Кофе не льется.	Контейнер для воды пуст или вставлен неправильно.	Наполнить водой контейнер и убедиться, что он правильно вставлен в аппарат (см. главу 4.1, стр. 143).
	Заварное устройство засорено.	Прочистить заварное устройство (см. главу 7.2, стр. 147).
Хотя контейнер для кофейных зерен наполнен, аппарат показывает, что необходимо засыпать кофейные зерна.	Кофейные зерна не попадают в мельничный механизм.	Нажать на одну из кнопок приготовления. Слегка постучать по контейнеру для кофейных зерен. Прочистить контейнер для кофейных зерен. Кофейные зерна слишком маслянистые. Использовать другие кофейные зерна.
Мельничный механизм издает сильный шум при работе.	В мельничный механизм попали посторонние частицы.	Связаться со специалистами горячей линии.
Не удается вставить на место извлеченное заварное устройство.	Неправильное положение ручки блокировки заварного устройства.	Проверить, правильно ли защелкнута ручка блокировки заварного устройства (см. главу 7.2, стр. 147).
	Неправильное положение приводного механизма.	Одновременно нажать кнопки приготовления «Кофе» и «Капучино», и удерживать их более 2 секунд. Аппарат выполнит инициализацию.
Быстрое попеременное мигание индикаторов: 	Аппарат не нагревается.	Выключить и снова включить аппарат. Если не удается устранить неисправность, связаться со специалистами горячей линии.
Быстрое попеременное мигание индикаторов: 	Неисправность датчика температуры	Аппарат автоматически выключается через 10 секунд. Снова включить аппарат. Если не удается устранить неисправность, связаться со специалистами горячей линии.
Быстрое попеременное мигание индикаторов: 	Неисправность приводного механизма заварного устройства	Аппарат автоматически выключается через 10 секунд. Снова включить аппарат. Если не удается устранить неисправность, связаться со специалистами горячей линии.
Быстрое попеременное мигание индикаторов:  clean	Заварное устройство не установлено.	Установить и зафиксировать заварное устройство.
Быстрое мигание индикации без ее активирования: 	Из аппарата не полностью удален воздух.	Удалить воздух из аппарата, для этого нажать любую кнопку. Прочистить заварное устройство (см. главу 7.2, стр. 147).

Spis treści

1	Dla Waszego bezpieczeństwa.....	156	7.6	Program „Usuwanie kamienia”.....	165
1.1	Zastosowanie zgodne z przeznaczeniem.....	156	7.7	Filtr wody.....	166
1.2	Ryzyko porażenia prądem elektrycznym	156	7.8	Ustawienia fabryczne.....	167
1.3	Niebezpieczeństwo oparzenia płynem lub parą.....	156	7.9	Odprowadzenie urządzenia	167
1.4	Bezpieczeństwo ogólne.....	156	8	Transport	168
1.5	Dzieci	156	9	Utylizacja	168
2	Zarys urządzenia	157	10	Dane techniczne.....	168
2.1	Włącznik/wyłącznik	158	11	Awarie	168
2.2	Tryby serwisowe	158			
3	Pierwsze kroki	158			
3.1	Rozpakowanie urządzenia	158			
3.2	Instalacja urządzenia.....	158			
3.3	Podłączenie urządzenia	158			
3.4	Pierwsze włączenie urządzenia.....	158			
4	Przygotowanie ekspresu	159			
4.1	Wlać wodę z kranu.....	159			
4.2	Napełnianie ziarnami kawy	159			
4.3	Stosowanie mleka.....	159			
4.4	Opróżnianie tacki ociekowej i pojemnika na fusy.....	159			
5	Przyrządzanie różnych rodzajów kawy	160			
5.1	Jednoczesne przygotowanie dwóch kaw	160			
5.2	Zmiana ustawień	160			
5.3	Ustawianie stopnia zmielenia.....	161			
6	Ustawienia podstawowe.....	161			
6.1	Ustawianie czasu wyłączenia	161			
6.2	Ustawianie twardości wody	161			
6.3	Ustawianie płukania przy wyłączeniu.....	162			
6.4	Ustawienie temperatury parzenia...	162			
7	Pielęgnacja i konserwacja	163			
7.1	Czyszczenie powierzchni.....	163			
7.2	Czyszczenie modułu zaparzania.....	163			
7.3	Czyszczenie systemu mleka	163			
7.4	Czyszczenie modułu mleka	164			
7.5	Program czyszczenia.....	164			

1 Dla Waszego bezpieczeństwa

1.1 Zastosowanie zgodne z przeznaczeniem

Urządzenie przeznaczone jest do użycia w prywatnym gospodarstwie domowym w celu przyrządzenia kawy oraz podgrzewania mleka i wody.

Każde inne zastosowanie uznawane jest jako niezgodne z przeznaczeniem i może prowadzić do problemów zdrowotnych i szkód materialnych.

1.2 Ryzyko porażenia prądem elektrycznym

Urządzenia używać tylko wtedy, gdy jest ono w technicznie nienagannym stanie.

Jeżeli urządzenie lub kabel sieciowy są uszkodzone, to istnieje zagrożenie życia przez porażenie prądem. W takiej sytuacji nie należy używać urządzenia, lecz należy zlecić jego naprawę producentowi, serwisowi technicznemu lub partnerowi serwisowemu.

Nie zanurzać urządzenia w wodzie ani nie dopuścić do zetknięcia kabla zasilania z wodą. Jeżeli urządzenie przez dłuższy czas pozostawione jest bez nadzoru, należy odłączyć je od źródła zasilania.

1.3 Niebezpieczeństwo oparzenia płynem lub parą

Wyciekające płyny i opary mogą być bardzo gorące. Dysze dozownika stają się również bardzo gorące.

1.4 Bezpieczeństwo ogólne

Nie używać urządzenia w szafce ani na wysokościach powyżej 2000 m.

W trakcie pracy nie sięgać do wnętrza urządzenia.

Nie otwierać obudowy ani nie manipulować w żaden inny sposób przy urządzeniu i jego wyposażeniu.

1.5 Dzieci

Dzieciom nie wolno bawić się tym urządzeniem.

Trzymać urządzenie z dala od dzieci młodszych niż 8 lat.

Urządzenie może być używane przez dzieci powyżej 8 roku życia lub osoby z obniżonymi zdolnościami psychicznymi, czuciowymi lub mentalnymi lub z brakiem doświadczenia i wiedzy tylko wówczas, gdy są one pod nadzorem lub zostały poinstruowane odnośnie bezpiecznego używania urządzenia i rozumieją wynikające z tego zagrożenia.

Czyszczenie i konserwacja nie mogą być wykonywane przez dzieci poniżej 8 roku życia. Dzieci powyżej 8 roku życia muszą być nadzorowane przy czyszczeniu i konserwacji.

2 Zarys urządzenia

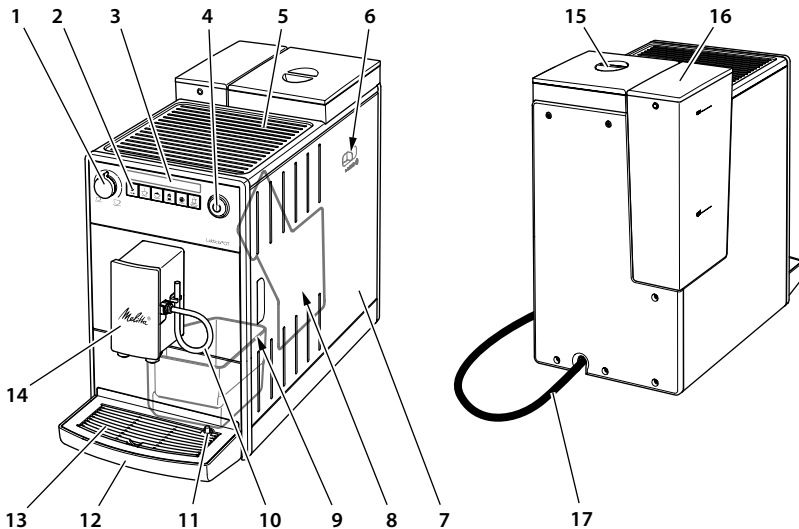

- 1 Pokrętko do regulacji ilości kawy
- 2 Przyciski obsługi
- 3 Symbole
- 4 Włącznik/wyłącznik
- 5 Tacka na filiżanki
- 6 Dźwignia do ustawiania stopnia zmielenia (wewnątrz)

- 7 Osłona
- 8 Moduł zaparzania (wewnątrz)
- 9 Pojemnik na fusy (wewnątrz)
- 10 Wążek mleka
- 11 Pływak
- 12 Tacka ociekowa
- 13 Podstawa na filiżanki

- 14 Dozownik o regulowanej wysokości do kawy z mlekiem
- 15 Pojemnik na ziarna kawy
- 16 Zbiornik na wodę
- 17 Kabel zasilania

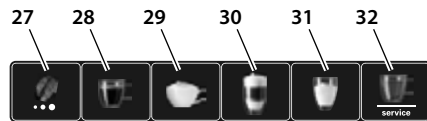
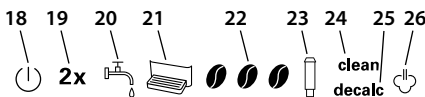

Symbol	Funkcja w trybie serwisowym 1/2
18	Symbol gotowości
19	2× Autom. wyłączenie / ustawienia fabryczne
20	Woda Twardość wody/ –
21	Tacka ociekowa Płukanie przy wyłączeniu/ –
22	Ziarna kawy Wskaźnik stanu/ –
23	Filtr Program filtrowania/ –
24	Czyszczenie Program czyszczenia/ –
25	Usuwanie kamienia Program odkamieniania/ –
26	Pobór pary Temperatura parzenia/ odpowietrzanie

Przyciski obsługi	
27	Przycisk mocy kawy
28	Przycisk poboru "Kawa"
29	Przycisk poboru "Cappuccino".
30	Przycisk poboru "LatteMacchiato"
31	Przycisk poboru "Spienione mleko"
32	Przycisk "Woda/Serwis"

2.1 Włącznik/wyłącznik





Włączyć naciskając krótko włącznik/wyłącznik. Podczas nagrzewania urządzenie przeprowadza cykl płukania. W miarę możliwości podstawić naczynie pod dozownik.

Można wyłączyć urządzenie naciskając włącznik/wyłącznik na ok. 2 sekundy. Jeżeli urządzenie nie zostanie wyłączone ręcznie, to wyłączy się ono automatycznie po ustalonym czasie.

2.2 Tryby serwisowe

Urządzenie ma dwa tryby serwisowe. W trybach serwisowych można ustawić urządzenie i aktywować funkcje służące do pielęgnacji i konserwacji.

Wywołanie trybu serwisowego

-  Wcisnąć przycisk "Woda/Serwis" na ponad 2 sekundy, aby wywołać *Tryb serwisowy 1*.
  Wcisnąć jednocześnie przyciski "Woda/Serwis" i "Moc kawy" na ponad 2 sekundy, aby wywołać *Tryb serwisowy 2*.
»  Przy aktywnym trybie serwisowym *wskaźnik gotowości* miga szybko.
-  Nacisnąć jeden lub więcej razy przycisk "Woda/Serwis", aby wybrać funkcję.
» Zaświeca się symbol aktywnej funkcji.

Jeżeli w ciągu 1 minuty nie zostaną wprowadzone żadne inne dane, urządzenie przełącza się z powrotem na tryb gotowości.

Zakończenie trybu serwisowego

-  Wcisnąć przycisk "Woda/serwis" na ponad 2 sekundy, aby zapisać ustawienie i wyjść z trybu serwisowego.
- Nacisnąć dowolny przycisk poboru, aby wyjść z trybu serwisowego, nie zapisując ustawienia.

3 Pierwsze kroki

3.1 Rozpakowanie urządzenia

Usunąć z urządzenia materiał opakowania, taśmy klejące i folie ochronne. Proszę zachować oryginalne opakowanie.

Urządzenie było sprawdzane w fabryce odnośnie jego nienagannego funkcjonowania. Dlatego w urządzeniu mogą znajdować się ślady kawy i wody.

Dostarczone w komplecie

- Wężyk mleka
- Klucz do wkręcania filtra wody
- Pasek testowy do ustalania twardości wody

3.2 Instalacja urządzenia





- Ustawić urządzenie w suchym pomieszczeniu.
- Ustawić urządzenie na stabilnej, równej i suchej powierzchni. Powierzchnia nie może być gorąca. Nie instalować urządzenia w pobliżu zlewów i podobnych sprzętów.
- Zachowywać wystarczającą odległość około 10 cm od ściany i innych przedmiotów. Wolna przestrzeń nad urządzeniem powinna wynosić minimum 20 cm.
- Ułożyć kabel zasilania tak, aby nie przebiegał przez krawędzie ani gorące powierzchnie, które mogłyby spowodować jego uszkodzenie.

3.3 Podłączenie urządzenia

Podłączać urządzenie tylko do przepisowo zainstalowanego gniazdka wtykowego z zestykiem ochronnym. Gniazdko wtykowe z zestykiem ochronnym musi być zabezpieczone przynajmniej za pomocą bezpiecznika 10 A.

3.4 Pierwsze włączenie urządzenia

1. Podstawić naczynie pod dozownik o regulowanej wysokości. Odstęp między dozownikiem a naczyniem powinien być jak najmniejszy.

2. Włączyć urządzenie za pomocą włącznika/wyłącznika.
 - »  Symbol gotowości zaświeci się na krótko.
 - »  Symbol Woda świeci.
3. Wyjąć zbiornik na wodę. Przepłukać zbiornik na wodę czystą wodą z kranu.
4. Napełnić zbiornik na wodę czystą, zimną wodą z kranu i założyć go. Przestrzegać instrukcji podanych w rozdziale 4.1, strona 159.
 - »  Symbol Dozowanie pary miga szybko.
5. Nacisnąć dowolny przycisk.
 - »  Woda wypływa z wylotu mleka i miga wskaźnik gotowości.
 - » Urządzenie nagrzewa się, a z dozownika wypływa gorąca woda.
 - » Urządzenie jest odpowietrzone, gdy woda już nie wypływa z dozownika.
 - »  Wskaźnik gotowości i symbol Ziarna kawy zaczynają świecić.
6. Napełnić pojemnik na ziarna. Przestrzegać instrukcji podanych w rozdziale 4.2, strona 159.
7. Przyrządzić pierwsze dwie filiżanki kawy i wylać je. Przestrzegać instrukcji podanych w rozdziale 5, strona 160.

4 Przygotowanie ekspresu

4.1 Włąć wodę z kranu

 Symbol Woda świeci.

Jakość wody z kranu w dużym stopniu decyduje o smaku kawy. Napełniać zbiornik na wodę wyłącznie czystą, zimną wodą z kranu, bez dwutlenku węgla. Codziennie zmieniać wodę. Nie wlewać większej ilości wody, niż maksymalna.

4.2 Napełnianie ziarnami kawy

 Symbol Ziarna kawy zaczyna migać.

Uwaga! Nie używać żadnych liofilizowanych ani karmelizowanych ziaren kawy, ponieważ mogą one zakłócić mechanizm mielący. Również kawa mielona i napoje rozpuszczalne mogą spowodować uszkodzenie mechanizmu mielącego.

Palone ziarna kawy tracą swój aromat w ciągu kilku dni. Nie wsypywać zbyt dużej ilości ziaren kawy do pojemnika na ziarna.

Ostrożnie! Przy zmianie gatunku ziaren kawy pewna ilość poprzedniego gatunku pozostaje jeszcze w mechanizmie mielącym. Kolejne dwie filiżanki kawy zostaną przygotowane jeszcze z pozostałości poprzedniego gatunku. Osoby z nietolerancją kofeiny powinny skonsumentować dopiero trzecią przyrządzoną kawę bezkofeinową.

4.3 Stosowanie mleka

W celu przygotowania spienionego lub gorącego mleka włożyć wężyk mleka do kartonu z mlekiem. Można też użyć rurki do poboru mleka lub pojemnika na mleko. Rurkę do poboru mleka i pojemnik na mleko należy nabyć oddzielnie.

Zawsze należy używać schłodzonego mleka.

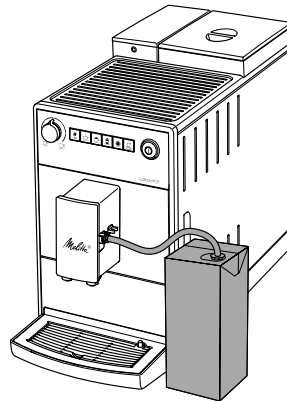

4.4 Opróżnianie tacki ociekowej i pojemnika na fusy

 Symbol Tacka ociekowa świeci.

Po zdefiniowanej liczbie cykli przygotowania kawy, urządzenie sygnalizuje konieczność opróżnienia tacki ociekowej oraz pojemnika na fusy. Również wystający pływak informuje o czasie, w którym konieczne jest opróżnienie tacki ociekowej.

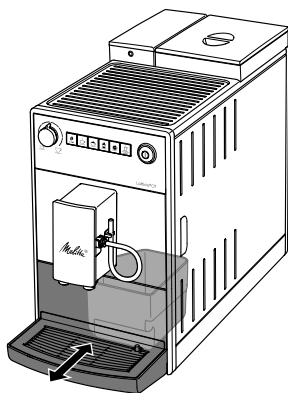

Tackę ociekową można wyciągnąć z urządzenia pociągając ją do przodu. Zawsze opróżniać zarówno tackę ociekową, jak i pojemnik na ziarna kawy. Następnie wsunąć tackę ociekową do oporu do urządzenia.

Informacja! Jeżeli tacka ociekowa zostanie opróżniona, gdy urządzenie jest wyłączone, wówczas ekspres nie zarejestruje wykonania tej czynności. Z tego powodu może się zdarzyć, że ukaże się polecenie opróżniania, mimo że tacka ociekowa i pojemnik na fusy nie są jeszcze pełne.

5 Przyrządzanie różnych rodzajów kawy

Podczas przygotowania przestrzegać następujących wskazówek:

- Zbiornik na wodę musi być wystarczająco napełniony. Jeżeli poziom napełnienia jest zbyt niski, to urządzenie sygnalizuje konieczność uzupełnienia.
- W pojemniku na ziarna musi znajdować się wystarczająca ilość kawy ziarnistej. Urządzenie sygnalizuje konieczność uzupełnienia ziaren kawy dopiero, gdy w pojemniku na ziarna nie ma już kawy, a urządzenie sygnalizuje konieczność jej uzupełnienia.
- W celu przygotowania kawy z mlekiem należy podłączyć napełniony pojemnik na mleko. Urządzenie nie sygnalizuje braku mleka.

- Naczynia na kawę powinny być wystarczająco duże. Ilość napoju zależy od wybranego rodzaju kawy.
-  Wskaźnik gotowości musi się świecić.
- Przygotowanie można rozpocząć, naciskając odpowiedni przycisk bezpośredniego wyboru. Podczas przygotowywania zwracać uwagi na pojawiające się komunikaty.
- Nastawić żadaną ilość napoju na regulatorze "Ilość kawy".
- Nacisnąć ponownie przycisk poboru, aby przerwać przygotowywanie kawy.
- Przygotowanie kawy zostaje natychmiast przerwane.

Po przygotowaniu napojów mlecznych należy wyczyścić system mleka. W ten sposób można zapobiec rozwojowi drobnoustrojów szkodliwych dla zdrowia.

clean  Świecące symbole **Czyścić i Dozowanie pary** wzywają do oczyszczenia systemu mleka. Można jednak przygotować jeszcze inne napoje mleczne, a następnie oczyścić system mleka.

1. Zanurzyć wężyk w naczyniu z czystą wodą z kranu (ok. 150 ml).
2.  Nacisnąć przycisk wyboru „Spienione mleko” przez ponad 2 sekundy.

Przestrzegać instrukcji w rozdziale 7.3, strona 163 i rozdziale 7.4, strona 164.

5.1 Jednoczesne przygotowanie dwóch kaw

Dla każdego rodzaju kawy można przyrządzić od razu dwie filiżanki. W tym celu wystarczy dwukrotnie nacisnąć wybrany przycisk bezpośredniego wyboru. Podczas przygotowywania miga symbol 2x W przypadku kawy z mlekiem dodatkowo miga symbol *Dozowanie pary*.

5.2 Zmiana ustawień

Przed i podczas przygotowań można zmieniać moc kawy i jej ilość.

Moc kawy można ustawić naciskając przycisk "Moc kawy". Po zakończeniu procesu mielenia już nie można zmieniać mocy kawy.

Zmieniona moc kawy jest aktywna również podczas przyrządzania kolejnych napojów. Ilość napoju można zmieniać, obracając regulator "Ilość kawy".

5.3 Ustawianie stopnia zmielenia

To, z jakim stopniem zmielenia mielone są ziarna kawy, ma wpływ na jej smak. Im drobniejszy jest stopień zmielenia, tym mocniejsza jest kawa.

Stopień zmielenia został ustawiony fabrycznie na optymalną wartość. Zmienić ustawienie stopnia zmielenia najwcześniej po 100 dozowaniach kawy (po ok. 1 miesiącu, zależnie od intensywności użytkowania).

Dźwignią "Ustawienie stopnia zmielenia" z tyłu urządzenia można ustawić optymalny stopień zmielenia. Ustawić stopień zmielenia tylko podczas procesu mielenia.

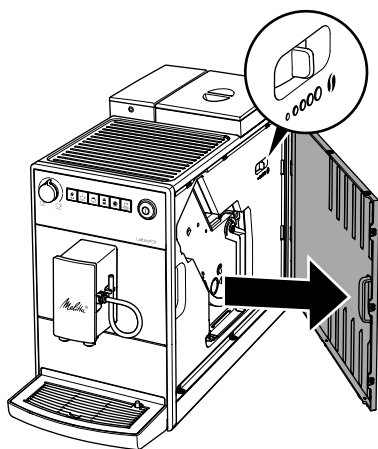

Uwaga! Nie należy ustawiać zbyt drobnego stopnia zmielenia kawy. Stopień zmielenia jest ustawiony optymalnie, jeżeli kawa wypływa z dozownika równomiernie i powstaje delikatna, gęsta Crema.





6 Ustawienia podstawowe





Ustawienia podstawowe są dostępne w *Trybie serwisowym 1*. Ilość wyświetlanych ziaren kawy symbolizuje ustawioną wartość.

6.1 Ustawianie czasu wyłączenia

Jeżeli urządzenie nie jest obsługiwane przez dłuższy czas, początkowo przelęcza się ono na tryb oszczędzania energii. Następnie urządzenie wyłącza się całkowicie.

Gdy urządzenie jest w trybie oszczędzania energii, można je wybudzić, naciskając krótko dowolny przycisk obsługi.

-  Wcisnąć przycisk "Woda/Serwis" na ponad 2 sekundy.
-  **2x** Naciskać wielokrotnie przycisk "Woda/Serwis", aż symbol zaświeci się 2x.
-  Naciskać wielokrotnie przycisk "Moc kawy", aż ustawiony zostanie żądany czas.
-  Wcisnąć przycisk "Woda/Serwis" na ponad 2 sekundy, aby zapisać ustawienie i wyjść z trybu serwisowego. Nacisnąć dowolny przycisk poboru, aby wyjść z trybu serwisowego, nie zapisując ustawienia.





Symbol	Przejęcie na tryb oszczędzania energii po:	Wyłączenie po:
	3 minutach	30 minutach
	10 minutach	1 godzinie
	20 minutach	4 godzinach
 migająco	30 minutach	8 godzinach





6.2 Ustawianie twardości wody

Częstotliwość odkamieniania zależy od poziomu twardości wody z kranu. Im twardsza jest woda z kranu, tym częściej trzeba odkamieniać ekspres.

Ustalić twardość wody używając załączonego paska testowego. Przestrzegać instrukcji podanych na pasku testowym oraz w poniższej tabeli.

Twardość wody	°d	°e	°f
miękka	od 0 do 10	od 0 do 13	od 0 do 18
średnia	od 10 do 15	od 13 do 19	od 18 do 27
twarda	od 15 do 20	od 19 do 25	od 27 do 36
bardzo twarda	> 20	> 25	> 36



-  Wcisnąć przycisk "Woda/Serwis" na ponad 2 sekundy.
-   Naciskać wielokrotnie przycisk "Woda/Serwis", aż zaświeci się symbol *Woda*.
-  Naciskać wielokrotnie przycisk "Moc kawy", aż ustawiona zostanie żądana twardość.
-  Wcisnąć przycisk "Woda/Serwis" na ponad 2 sekundy, aby zapisać ustawienie i wyjść z trybu serwisowego. Nacisnąć dowolny przycisk poboru, aby wyjść z trybu serwisowego, nie zapisując ustawienia.



Symbol	Twardość wody
	miękka, usuwać kamień po 150 litrach
	średnia, usuwać kamień po 100 litrach
	twarda, usuwać kamień po 70 litrach
 migająco	bardzo twarda, usuwać kamień po 30 litrach
brak ziaren kawy	Stosowany jest filtr wody. Dokonywanie ustawień jest niemożliwe.

6.3 Ustawianie płukania przy wyłączeniu

Przy włączaniu oraz wyłączeniu urządzenie przeprowadza cykl płukania.

Nie zaleca się trwałego wyłączenia płukania przy wyłączeniu.





-  Wcisnąć przycisk "Woda/Serwis" na ponad 2 sekundy.
-   Naciskać wielokrotnie przycisk "Woda/Serwis", aż zaświeci się symbol *Tacka ociekowa*.



-  Nacisnąć przycisk "Moc kawy", aby włączyć/wyłączyć płukanie przy wyłączaniu.
-  Wcisnąć przycisk "Woda/Serwis" na ponad 2 sekundy, aby zapisać ustawienie i wyjść z trybu serwisowego. Nacisnąć dowolny przycisk poboru, aby wyjść z trybu serwisowego, nie zapisując ustawienia.

Symbol	Płukanie przy wyłączeniu
	aktywowane
brak ziaren kawy	dezaktywowane

6.4 Ustawienie temperatury parzenia

Temperatura parzenia wpływa na smak kawy.

-  Wcisnąć przycisk "Woda/Serwis" na ponad 2 sekundy.
-   Naciskać wielokrotnie przycisk "Woda/Serwis", aż zaświeci się symbol *Dozowanie pary*.
-  Naciskać wielokrotnie przycisk obsługi "Moc kawy", aż ustawiona zostanie żądana temperatura parzenia.
-  Wcisnąć przycisk "Woda/Serwis" na ponad 2 sekundy, aby zapisać ustawienie i wyjść z trybu serwisowego. Nacisnąć dowolny przycisk poboru, aby wyjść z trybu serwisowego, nie zapisując ustawienia.

Symbol	Temperatura parzenia
	niska
	średnia
	wysoka

7 Pielęgnacja i konserwacja

Regularna konserwacja i czyszczenie urządzenia gwarantują stale wysoką jakość kawy.

Uwaga! Nieodpowiednie środki do czyszczenia mogą uszkodzić urządzenie. Używać wyłącznie zalecanych środków do czyszczenia.

7.1 Czyszczenie powierzchni

Do czyszczenia powierzchni należy używać miękkiej, wilgotnej ściereczki oraz niewielkiej ilości płynu do mycia naczyń. Natychmiast usuwać zewnętrzne zabrudzenia.

Po opróżnieniu tacki ociekowej oraz pojemnika na fusy należy je przepłukać i w razie potrzeby wyczyścić miękką, wilgotną ściereczką z niewielką ilością płynu do mycia naczyń.

Resztki ziaren kawy z pojemnika na kawę można usunąć miękką ściereczką.

7.2 Czyszczenie modułu zaparzania

Moduł zaparzania należy czyścić co tydzień.

1. Usunąć osłonę pociągając za uchwyt i przesuwając ją na bok.
2. Wcisnąć i przytrzymać czerwoną dźwignię przy uchwycie modułu zaparzania i przekręcić uchwyt w kierunku wskazówek zegara, aż zaskoczy do oporu.
3. Wyciągnąć moduł zaparzania za uchwyt.

 **clean** We włączonym urządzeniu, naprzemienne miganie *Symbolu gotowości* oraz symbolu *Wyczyść* sygnalizuje, że moduł zaparzania kawy został wymontowany.

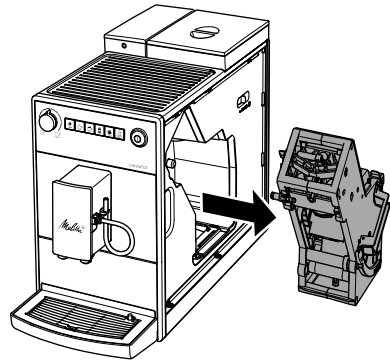

4. Przepłukać moduł zaparzania w całości pod bieżącą wodą gruntownie ze wszystkich stron. Szczególnie zwracać uwagę na to, żeby na sitku nie było resztek kawy.

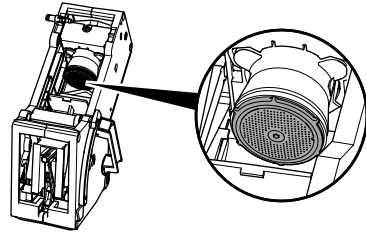



5. Moduł zaparzania pozostawić do ocieknięcia.
6. Za pomocą miękkiej, suchej ściereczki usunąć resztki kawy z powierzchni w środku urządzenia.
7. Wstawić moduł zaparzania do urządzenia. Wcisnąć i przytrzymać czerwoną dźwignię za uchwyt modułu zaparzania, przekręcić uchwyt odwrotnie do kierunku wskazówek zegara, aż zaskoczy do oporu.
8. Z powrotem założyć osłonę, aby zablokowała się.

7.3 Czyszczenie systemu mleka

Po ok. 100 przygotowanych kawach należy wyczyścić system mleka. Urządzenie nie przypomina o czyszczeniu systemu mleka. Stosować wyłącznie środek czyszczący do modułu mleka Melitta® Perfect Clean do automatycznych ekspresów do kawy.

Do przechwytywania użyć naczynia o minimalnej pojemności 500 ml.

1. Napełnić drugie naczynie roztworem środka czyszczącego. Przestrzegać instrukcji na opakowaniu środka czyszczącego do modułu mleka.
2. Zanurzyć wężyk w roztworze do czyszczenia.
3.  Obrócić regulator "Ilość kawy" do pozycji maksymalnej.
4.  Nacisnąć przycisk poboru "Spienione mleko".
» Ekspres rozpoczyna cykl płukania.
5. Nacisnąć wielokrotnie przycisk poboru "Spienione mleko", aż pojemnik będzie pusty.
6. Napełnić drugie naczynie 500 ml czystej wody z kranu.
7. Znowu nacisnąć wielokrotnie przycisk poboru "Spienione mleko", aż pojemnik będzie pusty.

7.4 Czyszczenie modułu mleka

W resztkach mleka w ciągu kilku dni mogą tworzyć się drobnoustroje szkodliwe dla zdrowia. Dlatego należy regularnie czyścić moduł mleka i pojemnik na mleko.

1. Ściągnąć wężyk mleka z dozownika.
2. Rozłożyć moduł mleka na części.

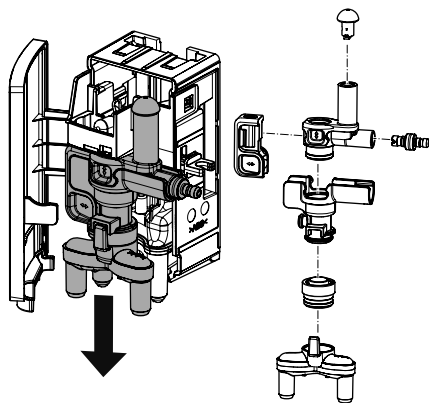

3. Przepłukać wszystkie części ciepłą wodą. Używać miękkiej, wilgotnej ściereczki i płynu do mycia naczyń.

4. Złożyć z powrotem moduł mleka. Zwrócić uwagę, aby moduł mleka przy montażu został dociśnięty do oporu do góry.

7.5 Program czyszczenia





Używając programu do czyszczenia usuwane są pozostałości i resztki oleju z kawy za pomocą środka czyszczącego do ekspresów do kawy. Program należy uruchamiać co dwa miesiące lub wtedy, gdy zasygnalizuje to urządzenie.

Stosować wyłącznie tabletki do czyszczenia Melitta® Perfect Clean do automatycznych ekspresów do kawy. Przestrzegać instrukcji umieszczonych na opakowaniu tabletek do czyszczenia.

Ostrożnie! Środek do czyszczenia powoduje podrażnienia oczu. Po przypadkowym kontakcie należy przepłukać oczy przez kilka minut czystą wodą. Jeżeli objawy się utrzymują, skontaktować się z lekarzem.

Program trwa ok. 15 minut i nie należy go przerywać. Program czyszczenia jest wykonywany w kilku stopniach. Postęp jest sygnalizowany przez liczbę wskazywanych ziaren kawy.



clean Świecący symbol Czyszczenie wyzywa do oczyszczenia urządzenia.

1. Napełnić zbiornik na wodę wodą z kranu aż do maksymalnego poziomu napełnienia. Założyć zbiornik na wodę.
2.  Wcisnąć przycisk "Woda/Serwis" na ponad 2 sekundy, aby wywołać Tryb serwisowy 1.
3.  **clean** Nacisnąć wielokrotnie przycisk "Woda/Serwis", aż zaświeci się symbol Czyszczenie.
4.  Wcisnąć przycisk "Woda/Serwis" na ponad 2 sekundy.
» **clean** Program czyszczenia uruchamia się. Symbol Czyszczenie miga podczas trwania programu.
»  Symbol Tacka ociekowa świeci.
5. Opróżnić tackę ociekową i pojemnik na fusy.

6. Założyć tackę ociekową bez pojemnika na ziarna kawy i postawić pojemnik na fusy pod dozownik.

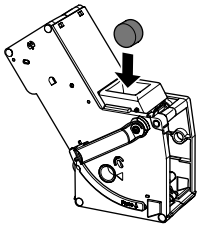
- Uruchamia się pierwszy stopień.
 - » Urządzenie przepłucze się dwa razy.
 - » **clean** Symbol *Czyszczenie* miga szybko.
- 7. Wyjąć moduł zaparzania. Nie wyłączać urządzenia.
- 8. Przepłukać moduł zaparzania pod bieżącą wodą (patrz rozdział 7.2, strona 163).
- 9. Włożyć tabletkę do czyszczenia do modułu zaparzania. Wstawić moduł zaparzania do urządzenia.



- ● Uruchamia się drugi stopień.
 - » Urządzenie przeprowadza kilka cykli płukania.
 - »  Symbol *Tacka ociekowa* świeci.
 - ● ● Uruchamia się trzeci stopień.
 - 10. Opróżnić tackę ociekową i pojemnik na fusy.
 - 11. Założyć tackę ociekową bez pojemnika na ziarna kawy i postawić pojemnik na fusy pod dozownik.
 - ● ● Uruchamia się czwarty stopień. Migają trzy ziarna kawy.
 - » Urządzenie przeprowadza kilka cykli płukania.
 - »  Symbol *Tacka ociekowa* świeci.
 - 12. Opróżnić tackę ociekową i pojemnik na fusy.
 - 13. Wstawić tackę ociekową z pojemnikiem na fusy.
 - » Urządzenie jest gotowe do użytku.
- Po przerwaniu programu czyszczenia (np. wskutek wyłączenia), ponownie włączyć urządzenie i wykonywać czynności od kroku 10. Urządzenie jest w pełni gotowe

do użycia, nawet jeżeli nie zostało dokładnie oczyszczone. W celu dokładnego oczyszczenia, należy jeszcze raz uruchomić program czyszczenia.

7.6 Program „Usuwanie kamienia”

Używając programu odkamieniania można usunąć osady wapienne. Program należy uruchamiać co trzy miesiące lub wtedy, gdy zasygnalizuje to urządzenie.





Podczas odkamieniania w zbiorniku wody nie może znajdować się filtr. W przypadku korzystania z filtra wody należy wyjąć go przed odkamienianiem (patrz rozdział 7.7, strona 166).





Używać wyłącznie środka do odkamieniania w płynie Melitta® Anti Calc do automatycznych ekspresów do kawy.

Ostrożnie! Odkamieniacz powoduje podrażnienia oczu. Po przypadkowym kontakcie należy przepłukać oczy przez kilka minut czystą wodą. Jeżeli objawy się utrzymują, skontaktować się z lekarzem.

Program trwa ok. 15 minut i nie należy go przerywać. Program czyszczenia jest wykonywany w kilku stopniach. Postęp jest sygnalizowany przez liczbę wskazywanych ziaren kawy.

decalc Świeący symbol *Odkamienić* sygnalizuje, że konieczne jest odkamienienie urządzenia.

1.  Wcisnąć przycisk "Woda/Serwis" na ponad 2 sekundy, aby wywołać *Tryb serwisowy 1*.
 2.  **decalc** Naciskać wielokrotnie przycisk "Woda/Serwis", aż zaświeci się symbol *Odkamienić*.
 3.  Wcisnąć przycisk "Woda/Serwis" na ponad 2 sekundy.
 - » **decalc** Program odkamieniania uruchamia się. Symbol *Odkamienić* miga podczas trwania programu.
- Uruchamia się pierwszy stopień.
 - »  Symbol *Tacka ociekowa* świeci.

4. Opróżnić tackę ociekową i pojemnik na fusy.
5. Założyć tackę ociekową bez pojemnika na ziarna kawy i postawić pojemnik na fusy pod dozownik.
 - »  Symbol *Woda świeci*.
6. Do zbiornika na wodę napełnić 0,5 litra roztworu do usuwania kamienia. Przestrzegać instrukcji podanych na opakowaniu odkamieniacza.
7. Założyć zbiornik na wodę.
 - ● Uruchamia się drugi stopień.
 - » Urządzenie przeprowadza kilka cykli płukania.
 - »  Symbol *Tacka ociekowa świeci*.
8. Opróżnić tackę ociekową i pojemnik na fusy.
9. Założyć tackę ociekową bez pojemnika na ziarna kawy i postawić pojemnik na fusy pod dozownik.
 - »  Symbol *Woda świeci*.
10. Dokładnie przepłukać zbiornik na wodę i napełnić go świeżą wodą z kranu.
11. Założyć zbiornik na wodę.
 - » Ekspres rozpoczyna cykl płukania.
- ● ● Uruchamia się trzeci stopień.
 - » Ekspres rozpoczyna cykl płukania.
 - »  Symbol *Tacka ociekowa świeci*.
12. Opróżnić tackę ociekową i pojemnik na fusy.
13. Wstawić tackę ociekową z pojemnikiem na fusy.
 - » Urządzenie jest gotowe do użytku.

Po przerwaniu programu usuwania kamienia (np. wskutek wyłączenia), ponownie włączyć urządzenie i wykonywać czynności od kroku 8. Urządzenie jest w pełni gotowe do użycia, nawet jeżeli nie zostało dokładnie odkamienione. W celu dokładnego odkamienienia urządzenia, należy jeszcze raz uruchomić program odkamieniania.

7.7 Filtr wody

Stosowanie filtra do wody wydłuża żywotność urządzenia. Filtr wody odfiltruje z wody z kranu wapń oraz szkodliwe substancje.

W przypadku używania filtra wody i jego regularnej wymiany wystarczy odkamienić urządzenie raz w roku. Dane te zakładają, że codziennie przyrządzanych jest przeciętnie sześć filiżanek kawy po 120 ml oraz że filtr jest wymieniany przeciętnie 6 razy w roku.

Do automatycznych ekspresów do kawy wolno używać wyłącznie filtra Melitta® Pro Aqua. Przestrzegać instrukcji na opakowaniu wkładu filtra.



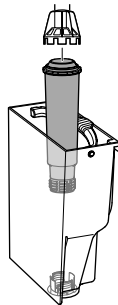

Użyć dołączonego klucza, aby wkręcać lub wykręcać filtr do zbiornika na wodę.





Zakładanie / wymiana filtra wody





Włożyć nowy filtr wody na kilka minut do naczynia ze świeżą wodą z kranu.

 Świeący symbol Filtr sygnalizuje konieczność wymiany filtra wody.

1.  Wcisnąć przycisk "Woda/Serwis" na ponad 2 sekundy, aby wywołać *Tryb serwisowy 1*.
2.   Naciskać wielokrotnie przycisk "Woda/Serwis", aż zaświeci się symbol *Filtr*.
3.  Naciskać przycisk "Moc kawy", aż wszystkie ziarna kawy zgasną.
4.  Wcisnąć przycisk "Woda/Serwis" na ponad 2 sekundy.





- »  Program filtrowania uruchamia się. Symbol *Filtr* miga podczas trwania programu.
- »  Symbol *Tacka ociekowa* świeci.
- 5. Opróżnić tackę ociekową i pojemnik na fusy.
- 6. Założyć tackę ociekową bez pojemnika na ziarna kawy i postawić pojemnik na fusy pod dozownik.
 - »  Symbol *Woda* świeci.
- 7. Opróżnić zbiornik na wodę.
- 8. Założyć nowy filtr do zbiornika na wodę.
- 9. Napełnić zbiornik na wodę świeżą wodą z kranu.
- 10. Założyć zbiornik na wodę.
 - » Filtr jest płukany wodą.
- 11. Opróżnić pojemnik na fusy.
- 12. Wstawić tackę ociekową z pojemnikiem na fusy.
 - » Urządzenie jest gotowe do użytku.

Wymywanie filtra wody

1. Wyjąć filtr wody ze zbiornika na wodę.
2. Napełnić zbiornik na wodę świeżą wodą z kranu.
3. Założyć zbiornik na wodę.
4.  Wcisnąć przycisk "Woda/Serwis" na ponad 2 sekundy, aby wywołać *Tryb serwisowy 1*.
5.   Naciskać wielokrotnie przycisk "Woda/Serwis", aż zaświeci się symbol *Filtr*.
6.  Naciskać przycisk "Moc kawy", aż wszystkie ziarna kawy zgasną.
7.  Wcisnąć przycisk "Woda/Serwis" na ponad 2 sekundy, aby zapisać ustawienie i wyjść z trybu serwisowego.
 - » Filtr wody jest wylogowany.
8. Ustawić twardość wody (patrz rozdział 6.2, strona 161).

7.8 Ustawienia fabryczne







Urządzenie można zresetować na ustawienia fabryczne. Wszystkie ustawienia osobiste zostaną utracone.

1.   Wcisnąć jednocześnie przyciski "Woda/Serwis" i "Moc kawy" na ponad 2 sekundy, aby wywołać *Tryb serwisowy 2*.
2.  **2x** Naciskać wielokrotnie przycisk "Woda/Serwis", aż symbol zaświeci się 2x.
3.  Naciskać przycisk "Moc kawy", aż wszystkie ziarna kawy zgasną.
4.  Wcisnąć przycisk obsługi "Woda/Serwis" przez ponad 2 sekundy, aby przywrócić ustawienia fabryczne urządzenia i wyjść z trybu serwisowego. Nacisnąć dowolny przycisk poboru, aby wyjść z trybu serwisowego nie zerując ustawień fabrycznych.

7.9 Odparowanie urządzenia

Przy odparowaniu resztki wody zostają usunięte z urządzenia. Należy odparować urządzenie, jeżeli urządzenie nie będzie przez dłuższy czas używane, przed jego transportem lub jeżeli istnieje ryzyko mrozu.

Jeżeli używany jest filtr wody, należy go najpierw usunąć ze zbiornika wody.

1.   Wcisnąć jednocześnie przyciski "Woda/Serwis" i "Moc kawy" na ponad 2 sekundy, aby wywołać *Tryb serwisowy 2*.
2.   Naciskać wielokrotnie przycisk "Woda/Serwis", aż zacznie migać symbol *Dozowanie pary*.
3.  Wcisnąć przycisk "Woda/Serwis" na ponad 2 sekundy.
 - »  Symbol *Woda* świeci.
4. Wyjąć zbiornik na wodę.
 - »  Rozpoczyna się proces odparowania.
 - » Urządzenie wyłączy się.
5. Założyć pusty zbiornik na wodę.

Przechowywać filtr wody w lodówce w naczyniu z wodą z kranu, aby nie był on suchy przez długi czas.

8 Transport

W miarę możliwości transportować urządzenie w oryginalnym opakowaniu.

Luźnych elementów nie wolno mocować taśmą klejącą ani pakować, ponieważ usunięcie resztek kleju jest bardzo trudne.

Przy wysyłaniu urządzenia do autoryzowanego serwisu Melitta® nie ma potrzeby odsyłania tacki na filiżanki. W ten sposób można zapobiec zarysowaniom, które mogą powstać podczas transportu.

Przed transportem urządzenia należy wykonać następujące czynności:

- Odparować urządzenie (patrz rozdział 7.9, strona 167).
- Opróżnić tackę ociekową i pojemnik na fusy.
- Opróżnić zbiornik na wodę.
- Opróżnić pojemnik na ziarna kawy.
- Oczyszczyć urządzenie (patrz rozdział 7, strona 163).
- Urządzenie opakować.

9 Utylizacja



Oznaczone tym symbolem urządzenia podlegają Dyrektywie europejskiej WEEE nr 2012/19/EG (Waste Electrical and Electronic Equipment).

Urządzenia elektryczne nie mogą być utylizowane wraz z odpadami domowymi. Utylizować urządzenie w sposób przyjazny dla środowiska przez odpowiednie systemy zbiórki.





10 Dane techniczne

Dane techniczne	
Napięcie robocze	od 220 V do 240 V, od 50 Hz do 60 Hz.
Pobór mocy	maksymalnie 1450 W
Cisnienie pompy	statyczne maksymalnie 15 bar
Wymiary	
Szerokość	200 mm
Wysokość	352 mm
Głębokość	459 mm
Pojemność	
Pojemnik na ziarna kawy	250 g
Zbiornik na wodę	1,5 l
Masa (pusty)	7,7 kg
Warunki otoczenia	
Temperatura	od 10 °C do 32 °C
Względna wilgotność powietrza	od 30 % do 80 % (bez skraplania)

11 Awarie

Jeżeli wymienione w tabeli działania nie pozwolą usunąć usterek lub jeżeli wystąpią inne uszkodzenia, należy skontaktować się z obsługą klienta.

Numery telefoniczne (opłata jak za połączenie miejscowe) znajdują się pod pokrywką zbiornika na wodę lub można je znaleźć na stronie internetowej, zakładka „Serwis”.

Awaria	Przyczyna	Działanie
Kawa tylko kapie z dozownika.	Stopień zmielenia jest zbyt drobny.	Stopień zmielenia ustawić na grubszy (patrz rozdział 5.3, strona 161).
	Urządzenie jest zabrudzone.	Oczyszczyć moduł zaparzania (patrz rozdział 7.2, strona 163). U uruchomić program czyszczenia (patrz rozdział 7.5, strona 164).
	Urządzenie jest pokryte kamieniem.	Przeprowadzić program usuwania kamienia (patrz rozdział 7.6, strona 165).
Kawa nie wypływa.	Zbiornik na wodę jest nienapełniony lub niewłaściwie założony.	Napełnić zbiornik na wodę i zwrócić uwagę na jego prawidłowe osadzenie (patrz rozdział 4.1, strona 159).
	Moduł zaparzania jest zapchany.	Oczyszczyć moduł zaparzania (patrz rozdział 7.2, strona 163).
Mimo, że pojemnik na kawę ziarnistą jest napełniony, to urządzenie pokazuje, musi zostać napełniona kawa ziarnista.	Ziarna kawy nie wpadają do mechanizmu mielącego.	Wcisnąć przycisk poboru. Lekko popukać w pojemnik na ziarna kawy. Oczyszczyć pojemnik na ziarna kawy. Ziarna kawy są zbyt oleiste. Użyć innych ziaren kawy.
Głośny odgłos.	Obce ciała są w młynku.	Skontaktować się z obsługą klienta.
Moduł zaparzania nie daje się założyć po jego wyjęciu.	Uchwyt do blokowania modułu zaparzania nie jest we właściwym położeniu.	Sprawdzić, czy uchwyt blokady modułu zaparzania prawidłowo zaskoczył (patrz rozdział 7.2, strona 163).
	Napęd nie jest we właściwej pozycji.	Nacisnąć przez ponad 2 sekundy przyciski poboru "Kawa" i "Capuccino". Urządzenie przeprowadza inicjalizację.
Szybkie naprzemienne miganie symboli: 	Urządzenie nie grzeje.	Wyłączyć i włączyć urządzenie. Jeżeli usterka się utrzymuje, skontaktować się z obsługą klienta.
Szybkie naprzemienne miganie symboli: 	Usterka czujnika temperatury	Urządzenie wyłączy się automatycznie po 10 sekundach. Włączyć ponownie urządzenie. Jeżeli usterka się utrzymuje, skontaktować się z obsługą klienta.
Szybkie naprzemienne miganie symboli: 	Usterka napędu modułu zaparzania	Urządzenie wyłączy się automatycznie po 10 sekundach. Włączyć ponownie urządzenie. Jeżeli usterka się utrzymuje, skontaktować się z obsługą klienta.
Szybkie naprzemienne miganie symboli: 	Moduł parzenia nie jest założony.	Założyć i zablokować moduł zaparzania.
Szybkie miganie symbolu bez jego uprzedniej aktywacji: 	Urządzenie nie jest całkowicie odparowane.	Odpowietrzyć urządzenie, naciskając dowolny przycisk obsługi. Oczyszczyć moduł zaparzania (patrz rozdział 7.2, strona 163).

Turinys

1	Jūsų pačių saugumui.....	172	8	Transportavimas	183
1.1	Tinkamas naudojimas.....	172	9	Atliekų tvarkymas.....	183
1.2	Elektros srovės keliamas pavojus.....	172	10	Techniniai duomenys	184
1.3	Pavojus nusideginti ir nusiplikyti.....	172	11	Triktys.....	184
1.4	Bendrieji saugos reikalavimai	172			
1.5	Vaikai.....	172			
2	Įrenginio apžvalga.....	173			
2.1	Pagrindinis jungiklis	174			
2.2	Priežiūros režimai	174			
3	Pirmieji žingsniai.....	174			
3.1	Įrenginio išpakavimas.....	174			
3.2	Įrenginio pastatymas	174			
3.3	Įrenginio prijungimas	174			
3.4	Įrenginio pirmasis įjungimas.....	174			
4	Pasirengimas gėrimų ruošimui	175			
4.1	Vandentiekio vandens įpylimas	175			
4.2	Kavos pupelių įpylimas	175			
4.3	Pieno naudojimas	175			
4.4	Lašų surinktuvo ir kavos tirščių talpyklos ištuštinimas	175			
5	Gėrimų ruošimas.....	176			
5.1	Dviejų gėrimų ruošimas vienu metu.....	176			
5.2	Nuostatų keitimas	176			
5.3	Malimo smulkumo nustatymas	176			
6	Pagrindinės nuostatos.....	177			
6.1	Išjungimo laiko nustatymas	177			
6.2	Vandens kietumo nustatymas.....	177			
6.3	Skalavimo išjungiant nustatymas ...	178			
6.4	Plikymo temperatūros nustatymas	178			
7	Įprastinė ir techninė priežiūra	178			
7.1	Paviršių valymas.....	179			
7.2	Plikymo bloko valymas	179			
7.3	Pieno sistemos valymas	179			
7.4	Pieno bloko valymas	180			
7.5	Programa „Valymas“	180			
7.6	Programa „Kalkių šalinimas“	181			
7.7	Vandens filtras.....	182			
7.8	Gamyklinės nuostatos	182			
7.9	Išgarinimas.....	183			

1 Jūsų pačių saugumui

1.1 Tinkamas naudojimas

Įrenginys skirtas naudoti namų ūkyje kavos gėrimams ruošti bei pienui ir vandeniui šildyti.

Bet koks kitoks jo naudojimas laikomas netinkamu ir gali sukelti žmonių sužalojimą bei materialinę žalą.

1.2 Elektros srovės keliamas pavojus

Naudokite tik nepriekaištingos techninės būklės įrenginį.

Jei pažeistas įrenginys arba jo maitinimo laidas, kyla pavojus gyvybei dėl elektros smūgio. Tokiu atveju negalite naudoti įrenginio ir turite pateikti jį suremontuoti gamintojui, klientų aptarnavimo tarnybai arba priežiūros partneriui.

Nenardinkite įrenginio į vandenį ir saugokite maitinimo laidą nuo sąlyčio su vandeniu.

Jei įrenginį ilgesniam laikui paliecate be priežiūros, atjunkite jį nuo elektros tinklo.

1.3 Pavojus nusideginti ir nusiplikyti

Išbėgantys skysčiai ir išsiveržiantys garai gali būti labai karšti. Piltuvėlio antgaliai taip pat stipriai įkaista.

1.4 Bendrieji saugos reikalavimai

Nenaudokite įrenginio spintoje ar didesniame nei 2000 m aukštyje.

Įrenginiui veikiant, nelįskite į jo vidų.

Neatidarykite įrenginio korpuso ir neatlikite su įrenginiu jokių neteisėtų veiksmų.

1.5 Vaikai

Vaikams draudžiama žaisti įrenginiu.

Neprileiskite prie įrenginio jaunesnių nei 8 metų vaikų.

Vaikai nuo 8 metų, ribotų fizinių, sensorinių ir protinių gebėjimų asmenys bei asmenys, kuriems trūksta patirties ar žinių, įrenginį naudoti gali tik prižiūrimi arba išmokyti, kaip tinkamai jį naudoti bei supratę kylančius pavojus.

Jaunesniems nei 8 metų vaikams draudžiama valyti įrenginį ir atlikti jo techninę priežiūrą. Įrenginį valantys ir jo techninę priežiūrą atliekantys vyresni nei 8 metų vaikai turi būti prižiūrimi.

2 Įrenginio apžvalga

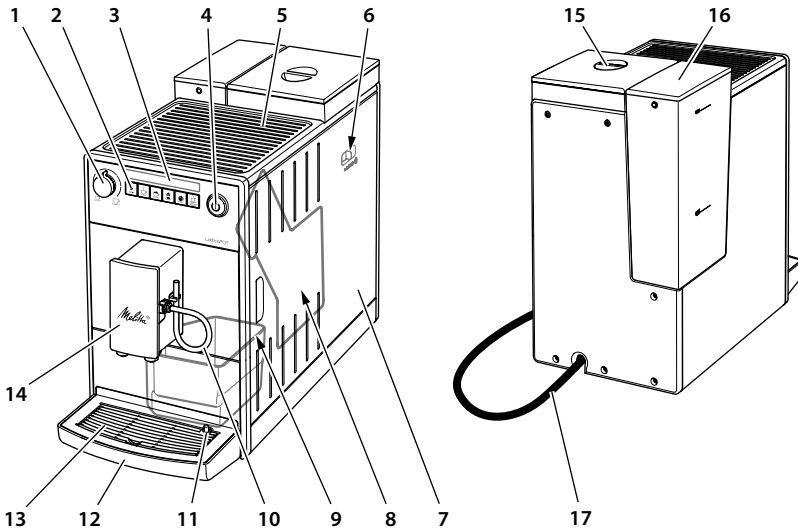

- | | | |
|-------------------------------------------------|-----------------------------------|---------------------------------------------------------|
| 1 Kavos kiekio reguliatorius | 7 Uždanga | 14 Reguluojamo aukščio kavos ir pieno gėrimų piltuvėlis |
| 2 Valdymo mygtukai | 8 Plikymo blokas (viduje) | 15 Pupelių talpykla |
| 3 Rodmenys | 9 Kavos tirščių talpykla (viduje) | 16 Vandens talpykla |
| 4 Pagrindinis jungiklis | 10 Pieno žarnelė | 17 Maitinimo laidas |
| 5 Puodelių pašildymo padėklas | 11 Plūdė | |
| 6 Malimo smulkumo reguliavimo svirtelė (viduje) | 12 Lašų surinktuvas | |
| | 13 Puodelių padėklas | |

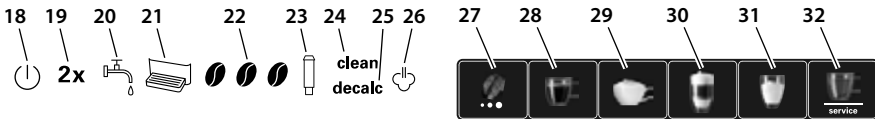

Rodmuo	Priežiūros režimo funkcija 1/2
18	Parengties režimo rodmuo
19	2x Autom. išjungimas / gamyklinės nuostatos
20	Vanduo Vandens kietumas / –
21	Lašų surinktuvas Skalavimas išjungiant / –
22	Kavos pupelės Būsenos rodmuo / –
23	Filtrai Filtravimo programa / –
24	Išvalyti Valymo programa / –
25	Pašalinti kalkes Kalkių šalinimo programa / –
26	Ruošti garus Plikymo temperatūra / išgarinimas

Valdymo mygtukai
27 Mygtukas „Kavos stiprumas“
28 Gėrimo ruošimo mygtukas „Kava“
29 Gėrimo ruošimo mygtukas „Kapučinas“
30 Gėrimo ruošimo mygtukas „Makiatas“
31 Gėrimo ruošimo mygtukas „Pieno puta“
32 Mygtukas „Vanduo / priežiūra“

2.1 Pagrindinis jungiklis

Norėdami įjungti įrenginį, trumpam spustelėkite pagrindinį jungiklį. Kaisdamas įrenginys automatiškai išsiskalauja. Po įrenginio piltuvėliu pastatykite indą.

Kad išjungtumėte įrenginį, palaikykite paspaudę pagrindinį jungiklį 2 sekundes. Jei įrenginio neišjungėte, jis išsijungs automatiškai praėjus nustatytam išjungimo laikui.

2.2 Priežiūros režimai

Įrenginys turi du priežiūros režimus. Priežiūros režimai suteikia galimybę atlikti įrenginio nuostatas ir vykdyti jo priežiūros bei techninės priežiūros funkcijas.

Priežiūros režimo įjungimas

-  Kad įjungtumėte 1 priežiūros režimą, ilgiau nei 2 sekundes palaikykite paspaudę mygtuką „Vanduo / priežiūra“.



-  Kad įjungtumėte 2 priežiūros režimą, vienu metu ilgiau nei 2 sekundes palaikykite paspaudę mygtukus „Vanduo / priežiūra“ ir „Kavos stiprumas“.

»  Kai priežiūros režimas aktyvintas, greitai mirksi *parengties režimo* rodmuo.

-  Kad pasirinktumėte funkciją, vieną kartą arba kelis kartus paspauskite mygtuką „Vanduo / priežiūra“.

» Šviečia aktyvintos funkcijos rodmuo.

Jei per 1 minutę neatliekama jokių įvesčių, vėl įjungiamas įrenginio parengties režimas.

Priežiūros režimo išjungimas

-  Kad išsaugotumėte nuostatą ir išeitumėte iš priežiūros režimo, ilgiau nei 2 sekundes palaikykite paspaudę mygtuką „Vanduo / priežiūra“.
- Jei norite išeiti iš priežiūros režimo neišsaugodami nuostatų, paspauskite bet kurį gėrimo ruošimo mygtuką.

3 Pirmieji žingsniai

3.1 Įrenginio išpakavimas

Pašalinkite pakuotės medžiagas, lipniają juostą ir apsauginę plėvelę. Saugokite originalią pakuotę.

Gamykloje patikrinta, ar gaminys veikia neprikaištingai. Todėl įrenginyje gali būti kavos ir vandens pėdsakų.

Tiekimo komplektas

- Pieno žarnelė
- Pagalbinis įrankis vandens filtrui įsukti
- Bandymo juostelė vandens kietumui tikrinti



3.2 Įrenginio pastatymas

- Įrenginį pastatykite sausoje patalpoje.
- Įrenginį statykite ant stabilaus, lygaus ir sauso paviršiaus. Paviršius negali būti karštas. Nestatykite įrenginio prie plautuvių ir pan.
- Laikytės pakankamo maždaug 10 cm atstumo nuo sienos ir kitų daiktų. Atstumas iki virš įrenginio esančių daiktų turi būti bent 20 cm.
- Maitinimo laidą nutieskite taip, kad jo negalėtų pažeisti aštrios briaunos ar karšti paviršiai.

3.3 Įrenginio prijungimas

Įrenginįjunkite tik į pagal taisykles įrengtą tinklo lizdą su apsauginiu kontaktu. Tinklo lizdas turi būti su apsauginiu kontaktu ir apsaugotas bent 10 A saugikliu.

3.4 Įrenginio pirmasis įjungimas

- Po reguliuojamo aukščio piltuvėliu pastatykite indą. Atstumas tarp piltuvėlio ir indo turi būti kuo mažesnis.
- Pagrindiniu jungikliu įjunkite įrenginį.
 - »  Trumpam įšviečia *parengties režimo* rodmuo.
 - »  Šviečia rodmuo „Vanduo“.
- Išimkite vandens talpyklą. Išplaukite vandens talpyklą švariu vandentiekio vandeniu.
- Pripildykite vandens talpyklą švaraus vandentiekio vandens ir įstatykite ją.

Laikykitės skyriaus 4.1, 175 psl. nurodymų.

» ☞ Greitai mirksi rodmuo „Garų ruošimas“.

5. Paspauskite bet kurį mygtuką.
 - » ⏸ Iš pieno piltuvėlio teka vanduo ir mirksi *parengties režimo rodmuo*.
 - » Įrenginys ima kaitinti ir karštas vanduo ima tekėti iš piltuvėlio.
 - » Oras iš įrenginio yra pašalintas, kai iš piltuvėlio nebeteka vanduo.
 - » ⏸ **Šviečia *parengties režimo rodmuo* ir rodmuo „Kavos pupelė“.**
6. Į pupelių talpyklą pripilkite kavos pupelių. Laikykitės skyriaus 4.2, 175 psl. nurodymų.
7. Paruoškite pirmus du gėrimus ir išpilkite juos lauk. Laikykitės skyriaus 5, 176 psl. nurodymų.

4 Pasirengimas gėrimų ruošimui

4.1 Vandentiekio vandens įpylimas

☞ Šviečia rodmuo „Vanduo“.

Nuo vandentiekio vandens kokybės labai priklauso kavos skonis. Pripildykite vandens talpyklą švaraus, šalto vandentiekio vandens, kuriame nėra angliarūgštės. Vandentiekio vandenį keiskite kasdien. Atkreipkite dėmesį į maksimalų galimą pripildymo lygį.

4.2 Kavos pupelių įpylimas

☞ Mirksi rodmuo „Kavos pupelė“.

Dėmesio! Nenaudokite liofilizuotų arba karamelizuotų kavos pupelių, nes jos gali užlipdyti malūnėlį. Malta kava ir greitai paruošiami gaminiai taip pat gali pakenkti malūnėliui.

Skrudintos kavos pupelės praranda aromatą per kelias dienas. Todėl nepilkite į pupelių talpyklą per daug kavos pupelių.

Atsargiai! Keičiant kavos pupelių rūšį, malūnėlyje gali būti ankstesnės kavos rūšies likučių. Pirmieji du kavos puodeliai ruošiami su kitos rūšies kavos liku-

čiais. Žmonės, netoleruojantys kofeino, turėtų pradėti gerti tik nuo trečio kavos gėrimo.

4.3 Pieno naudojimas

Norėdami paruošti pieno putas ar pašildyti pieną, įkiškite pieno žarnelę į įprastą pieno pakuotę. Papildomai galite naudoti pieno vamzdelį ar pieno talpyklą. Pieno vamzdelis ir pieno talpykla netiekiami kartu su įrenginiu.

Visada naudokite atšaldytą pieną.

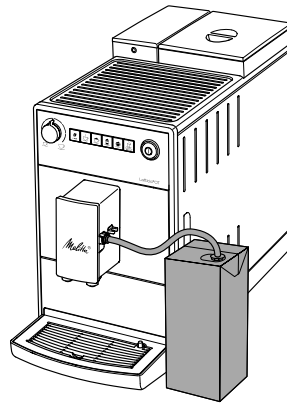

4.4 Lašų surinktuvo ir kavos tirščių talpyklos ištuštinimas

☞ Šviečia rodmuo „Lašų surinktuvas“.

Paruošus nustatytą kiekį gėrimų, įrenginys paprašys ištuštinti lašų surinktuvą ir kavos tirščių talpyklą. Išsikišusi plūdė taip pat rodo, kad lašų surinktuvas prisipildęs.

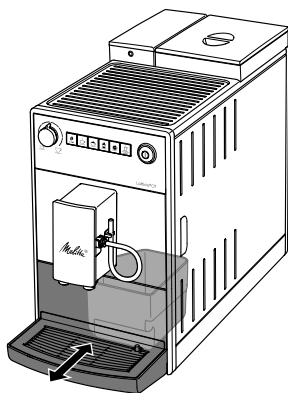

Lašų surinktuvą galite ištraukti iš įrenginio per priekį. Lašų surinktuvą ir kavos tirščių talpyklą visada tuštinkite kartu. Po to lašų surinktuvą įstumkite iki galo į įrenginį.

Informacija! Jei ištuštinate lašų surinktuvą, kai įrenginys išjungtas, jis to neatpažįsta. Todėl gali atsitikti, kad įrenginys pareikalaus ištuštinti lašų surinktuvą ir kavos tirščių talpyklą, nors jie neprisipildę.

5 Gėrimų ruošimas

Ruošdami gėrimus laikykitės šių nurodymų:

- Vandens talpykla turi būti pakankamai pripildyta. Jei vandens trūksta, įrenginys paprašys papildyti.
- Pupelių talpykloje turėtų būti pakankamas kiekis kavos pupelių. Tik kai kavos pupelių talpykloje ir malūnėlyje neliks kavos pupelių, įrenginys paprašys įpilti pupelių.
- Gėrimui su pienu ruošti turi būti prijungta pripildyta pieno talpykla. Apie pieno trūkumą įrenginys neinformuoja.
- Gėrimams skirti indai turi būti pakankamai dideli. Gėrimo kiekis priklauso nuo gėrimo rūšies.
- ☹️ Turi šviesti *parengties režimo rodmuo*.
- Jei norite pradėti ruošti gėrimą, paspauskite gėrimo ruošimo mygtuką. Kol ruošiamas gėrimas, sekite ekrano rodmenis.

- Norimą gėrimo kiekį galite nustatyti kavos kiekio reguliatoriumi.
- Kad nutrauktumėte gėrimo ruošimą, dar kartą paspauskite gėrimo ruošimo mygtuką.
- Gėrimo ruošimas baigiamas automatiškai.

Paruošus gėrimų su pienu, reikėtų išvalyti pieno sistemą. Šitaip užtikrinsite, kad neatširastų sveikatai pavojingų bakterijų.

clean 🖱️ Šviečiantys rodmennis „Valyti“ ir „Garų ruošimas“ nurodo išvalyti pieno sistemą. Tačiau ir toliau galite ruošti gėrimus su pienu, o pieno sistemą išvalyti vėliau.

1. Įmerkite žarnelę į indą su švariu vanden-tiekio vandeniu (maždaug 150 ml).
2. ☕ Ilgiau nei 2 sekundes palaikykite paspaudę gėrimo ruošimo mygtuką „Pieno puta“.

Taip pat laikykitės skyriaus 7.3, 179 psl. ir skyriaus 7.4, 180 psl. nurodymų.

5.1 Dviejų gėrimų ruošimas vienu metu

Visų gėrimų galite ruošti po du puodelius. Tam pakanka dukart spustelėti norimo gėrimo ruošimo mygtuką. Kol ruošiamas gėrimas šviečia rodmuo „2x“. Ruošiant gėrimus su pienu, papildomai mirksi rodmuo „Garų ruošimas“.

5.2 Nuostatų keitimas

Prieš ruošdami ir ruošdami gėrimą galite keisti kavos stiprumą ir gėrimo kiekį.

Kavos stiprumą galite nustatyti mygtuku „Kavos stiprumas“. Baigus malti kavos stiprumo nustatyti nebegalima.

Pakeistos kavos stiprumo nuostatos taikomos ir tolesniems gėrimų ruošimams.

Keisti gėrimo kiekį galite sukdami kavos kiekio reguliatorių.

5.3 Malimo smulkumo nustatymas

Kavos pupelių malimo smulkumas turi įtakos kavos skoniu. Kuo smulkiau malamos pupelės, tuo stipresnę kavą gausite.

Malimo smulkumas optimaliai nustatytas gamykloje. Malimo smulkumą keiskite paruošę bent 100 gėrimų (maždaug po 1 mėnesio, priklausomai nuo naudojimo intensyvumo).

Malimo smulkumo reguliavimo svirtelę galite nustatyti optimalų malimo smulkumą. Malimo smulkumą reguliuokite tik maldami.

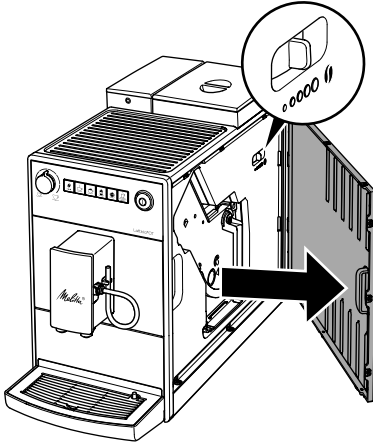

Informacija! Nenustatykite per smulkus malimo. Malimo smulkumas yra optimalus, kai kavai bėgant iš piltuvėlio susidaro švelni, tanki, kreminė puta.



6 Pagrindinės nuostatos



Pagrindines nuostatas rasite *1 priežiūros režime*. Nustatytą vertę rodo šviečiančių kavos pupelių kiekis.





6.1 Išjungimo laiko nustatymas

Jei įrenginys ilgesnį laiką nenaudojamas, įjungiamas energijos taupymo režimas. Vėliau įrenginys visiškai išsijungia.

Jei įrenginys veikia energijos taupymo režimu, jį galite pažadinti paspaudę bet kurį valdymo mygtuką.

-  Ilgiau nei 2 sekundes palaikykite paspaudę mygtuką „Vanduo / priežiūra“.
-  **2x** Spaudinėkite mygtuką „Vanduo / priežiūra“, kol ims šviesti rodmuo „2x“.

-  Spaudinėkite mygtuką „Kavos stiprumas“, kol bus nustatytas norimas laikas.
-  Kad išsaugotumėte nuostatą ir išeitumėte iš priežiūros režimo, ilgiau nei 2 sekundes palaikykite paspaudę mygtuką „Vanduo / priežiūra“. Jei norite išeiti iš priežiūros režimo neišsaugodami nuostatų, paspauskite bet kurį gėrimo ruošimo mygtuką.





Rodmuo	Įjungti energijos taupymo režimą po:	Išjungti po:
	3 min.	30 min.
	10 min.	1 val.
	20 min.	4 val.
 mirksi	30 min.	8 val.

6.2 Vandens kietumo nustatymas

Nuo vandentiekio vandens kietumo priklauso, kaip dažnai reikės šalinti kalkes. Kuo vandentiekio vanduo kietesnis, tuo dažniau iš įrenginio reikia šalinti kalkes.

Vandens kietumą tikrinkite pridėta bandymo juostele. Laikykites ant bandymo juostelės ir tolesnėje lentelėje pateiktų nurodymų.

Vandens kietumas	°d	°e	°f
Minkštas	nuo 0 iki 10	nuo 0 iki 13	nuo 0 iki 18
Vidutinis	nuo 10 iki 15	nuo 13 iki 19	nuo 18 iki 27
Kietas	nuo 15 iki 20	nuo 19 iki 25	nuo 27 iki 36
Labai kietas	> 20	> 25	> 36





-  Ilgiau nei 2 sekundes palaikykite paspaudę mygtuką „Vanduo / priežiūra“.
-   Spaudinėkite mygtuką „Vanduo / priežiūra“, kol ims šviesti rodmuo „Vanduo“.
-  Spaudinėkite mygtuką „Kavos stiprumas“, kol bus nustatytas norimas vandens kietumas.
-  Kad išsaugotumėte nuostatą ir išeitumėte iš priežiūros režimo, ilgiau nei 2 sekundes palaikykite paspaudę mygtuką „Vanduo / priežiūra“. Jei norite išėiti iš priežiūros režimo neišsaugodami nuostatų, paspauskite bet kurį gėrimo ruošimo mygtuką.

Rodmuo	Vandens kietumas
	Minkštas, pašalinti kalkės po 150 l
	Vidutinis, pašalinti kalkės po 100 l
	Kietas, pašalinti kalkės po 70 l
	Labai kietas, pašalinti kalkės po 30 l mirksi
Nė vienos kavos pupelės	Naudojamas vandens filtras. Negalima atlikti jokių nuostatų.

6.3 Skalavimo išjungiant nustatymas

Įjungiant ir išjungiant įrenginį, jis automatiškai išsiskalauja.

Nerekomenduojame išaktyvinti skalavimo išjungiant įrenginį funkcijos ilgam laikui.





-  Ilgiau nei 2 sekundes palaikykite paspaudę mygtuką „Vanduo / priežiūra“.
-   Spaudinėkite mygtuką „Vanduo / priežiūra“, kol ims šviesti rodmuo „Lašų surinktuvas“.
-  Kad įjungtumėte arba išjungtumėte skalavimo išjungiant funkciją, paspauskite mygtuką „Kavos stiprumas“.
-  Kad išsaugotumėte nuostatą ir išeitumėte iš priežiūros režimo, ilgiau nei 2 sekundes palaikykite paspaudę mygtuką „Vanduo / priežiūra“.



Jei norite išėiti iš priežiūros režimo neišsaugodami nuostatų, paspauskite bet kurį gėrimo ruošimo mygtuką.

Rodmuo	Skalavimas išjungiant
	Aktyvinta
Nė vienos kavos pupelės	Išaktyvinta

6.4 Plikymo temperatūros nustatymas

Plikymo temperatūra turi įtakos kavos gėrimo skoniu.

-  Ilgiau nei 2 sekundes palaikykite paspaudę mygtuką „Vanduo / priežiūra“.
-   Spaudinėkite mygtuką „Vanduo / priežiūra“, kol ims šviesti rodmuo „Garų ruošimas“.
-  Spaudinėkite mygtuką „Kavos stiprumas“, kol bus nustatyta norima plikymo temperatūra.
-  Kad išsaugotumėte nuostatą ir išeitumėte iš priežiūros režimo, ilgiau nei 2 sekundes palaikykite paspaudę mygtuką „Vanduo / priežiūra“. Jei norite išėiti iš priežiūros režimo neišsaugodami nuostatų, paspauskite bet kurį gėrimo ruošimo mygtuką.

Rodmuo	Plikymo temperatūra
	Žema
	Vidutinė
	Aukšta

7 Įprastinė ir techninė priežiūra

Reguliari techninė priežiūra ir valymas užtikrins, kad ruošiami gėrimai nuolat išliks geros kokybės.

Dėmesio! Netinkamos valymo priemonės gali pakenkti įrenginiui. Naudokite tik rekomenduojamas valymo priemones.

7.1 Paviršių valymas

Paviršius valykite drėgna šluoste ir trupučiu įprasto indų ploviklio. Išoriškai matomus nešvarumus nuvalykite nedelsdami.

Ištuštinę lašų surinktuvą ir kavos tirščių talpyklą, išskalaukite juos ir, jei reikia, nuvalykite minkšta, drėgna šluoste bei įprastu indų plovikliu.

Kavos pupelių likučius iš pupelių talpyklos galite pašalinti minkšta šluoste. Šluostė turi būti sausa.

7.2 Plikymo bloko valymas

Plikymo bloką reikia valyti kiekvieną savaitę.

1. Paimkite už įdubos ir nutraukite uždangą į šoną.
2. Paspauskite ir palaikykite paspaudę raudoną svirtelę ant plikymo bloko rankenos ir pasukite rankeną laikrodžio rodyklės kryptimi iki galo, kol ji užsifiksuos.
3. Paėmę už rankenos ištraukite plikymo bloką.

 **clean** Jei pakaitomis mirksi *parengties režimo rodmuo* ir *rodmuo „clean“*, reiškia, kad neįdėtas plikymo blokas.

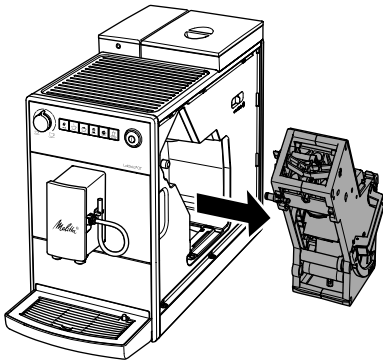

4. Visą plikymo bloką iš visų pusių gerai nuplaukite tekančiu vandeniu. Ypač svarbu atkreipti dėmesį, kad sietelyje nebūtų kavos likučių.

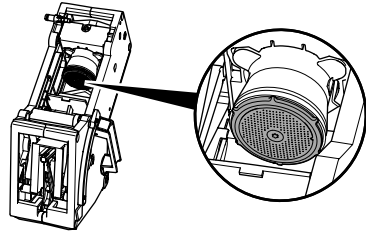



5. Palaukite, kol plikymo blokas nudžius.
6. Minkšta ir sausa šluoste išvalykite iš įrenginio vidaus kavos likučius.
7. Įstatykite plikymo bloką į įrenginį. Paspauskite ir palaikykite paspaudę raudoną svirtelę ant plikymo bloko rankenos ir pasukite rankeną prieš laikrodžio rodyklę iki galo, kol ji užsifiksuos.
8. Įstatykite uždangą atgal taip, kad ji užsifiksuotų.

7.3 Pieno sistemos valymas

Paruošus maždaug 100 gėrimų su pienu, reikėtų išvalyti pieno sistemą. Įrenginys nerodo pranešimo, kad reikia išvalyti pieno sistemą.

Naudokite tik „Melitta®“ pieno sistemos valiklį „Perfect Clean“, skirtą visiškai automatiniams kavos aparatams.

Kaip surinkimo talpyklą naudokite bent 500 ml talpos indą.

1. Antrą indą pripildykite valomojo tirpalo. Laikykitės ant pieno sistemos valiklio pakuotės pateiktų nurodymų.
2. Įkiškite žarnos galą į valomąjį tirpalą.
3.  Kavos kiekio reguliatorių pasukite į maksimalią padėtį.
4.  Paspauskite gėrimo ruošimo mygtuką „Pieno puta“.
» Įrenginys plaunasi.
5. Spaudinėkite gėrimo ruošimo mygtuką „Pieno puta“, kol indas bus ištuštintas.
6. Pripilkite į indą 500 ml švaraus vandentiekio vandens.
7. Vėl spaudinėkite gėrimo ruošimo mygtuką „Pieno puta“, kol indas bus ištuštintas.

7.4 Pieno bloko valymas

Pieno likučiuose vos per kelias dienas gali atsirasti sveikatai pavojingų bakterijų. Todėl reguliariai valykite pieno bloką ir pieno žarnelę.

1. Atjunkite pieno žarnelę nuo piltuvėlio.
2. Išsardykite pieno bloką.

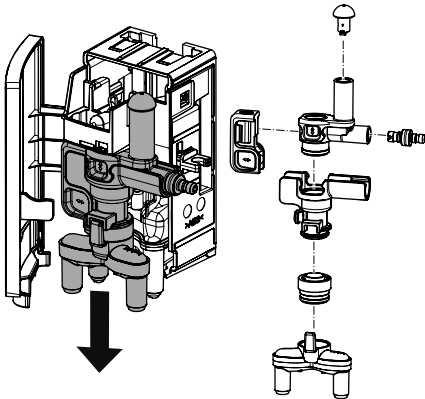

3. Visas dalis išplaukite šiltu vandeniu. Valykite drėgna šluoste ir indų plovikliu.
4. Vėl surinkite pieno bloką. Užtikrinkite, kad pieno blokas būtų iki galo įspaustas viršuje.

7.5 Programa „Valymas“





Šia valymo programa pašalinami riebaliniai kavos likučiai ir nuosėdos. Programą paleiskite kas du mėnesius arba įrenginiui pareikalavus.

Naudokite tik „Melitta®“ valomasias tabletes „Perfect Clean“, skirtas visiškai automatiniams kavos aparatams. Laikykitės ant valomųjų tablečių pakuotės pateiktų nurodymų.





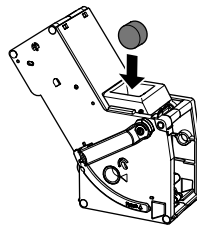

Atsargiai! Valiklis dirgina akis. Netyčia patekus į akis, kelias minutes plaukite akis švariu vandeniu. Jei negalavimai nepraeina, kreipkitės į gydytoją.

Programa tęsiasi maždaug 15 min. ir neturėtų būti nutraukta. Programa vykdoma keliomis pakopomis. Pažangą rodo kavos pupelių kiekis.

clean Šviečiantis rodmuo „Išvalyti“ ragina išvalyti įrenginį.

1. Iki maksimalaus lygio žymės pripildykite vandens talpyklą švaraus vandentiekio vandeniu. Įstatykite vandens talpyklą.
2.  Kad įjungtumėte *1 priežiūros režimą*, ilgiau nei 2 sekundes palaikykite paspaudę mygtuką „Vanduo / priežiūra“.
3.  **clean** Spaudinėkite mygtuką „Vanduo / priežiūra“, kol ims šviesti rodmuo „Išvalyti“.
4.  Ilgiau nei 2 sekundes palaikykite paspaudę mygtuką „Vanduo / priežiūra“.
 - » **clean** Valymo programa paleidžiama. Kol vykdoma programa, mirksi rodmuo „Išvalyti“.
 - »  Šviečia rodmuo „Lašų surinktuvas“.
5. Ištuštinkite lašų surinktuvą ir kavos tirščių talpyklą.
6. Įstatykite lašų surinktuvą be kavos tirščių talpyklos ir pastatykite kavos tirščių talpyklą po piltuvėliu.
7.  Paleidžiama programos pirmą pakopą.
 - » Įrenginys skalauja dukart.
 - » **clean** Greitai mirksi rodmuo „Išvalyti“.
8. Išimkite plikymo bloką. Neišjunkite įrenginio.
9. Plikymo bloką gerai nuplaukite tekančiu vandeniu (žr. skyrių 7.2, 179 psl.).
10. Įdėkite į plikymo bloką valymo tabletes. Įstatykite plikymo bloką į įrenginį.



1.   Paleidžiama antra pakopa.
 - » Įrenginys atlieka kelis skalavimus.
 - »  Šviečia rodmuo „Lašų surinktuvas“.
2.    Paleidžiama trečia pakopa.
3. Ištuštinkite lašų surinktuvą ir kavos tirščių talpyklą.

11. Įstatykite lašų surinktuvą be kavos tirščių talpyklos ir pastatykite kavos tirščių talpyklą po piltuvėliu.

 Paleidžiama ketvirta pakopa. Mirksi trys kavos pupelės.

- » Įrenginys atlieka kelis skalavimus.
- »  Šviečia rodmuo „Lašų surinktuvas“.

12. Ištuštinkite lašų surinktuvą ir kavos tirščių talpyklą.

13. Įstatykite lašų surinktuvą su kavos tirščių talpykla.

- » Įrenginys paruoštas naudoti.

Jei valymo programa buvo nutraukta (pvz., netyčia išjungus įrenginį), vėl įjunkite įrenginį ir atlikite veiksmus nuo 10 žingsnio. Įrenginys paruoštas naudoti, nors ir nebuvo visiškai išvalytas. Kad visiškai išvalytumėte įrenginį, paleiskite valymo programą iš naujo.

7.6 Programa „Kalkių šalinimas“

Kalkių šalinimo programa pašalinamos kalkių nuosėdos. Programą paleiskite kas tris mėnesius arba įrenginiui pareikalavus.



Šalinant kalkes vandens talpykloje negali būti vandens filtro. Jei naudojate vandens filtrą, prieš šalinant kalkes, išimkite jį (žr. skyrių 7.7, 182 psl.).

Naudokite tik „Melitta®“ skystą kalkių valiklį „Anti Calc“, skirtą visiškai automatiniams kavos aparatams.

Atsargiai! Kalkių valiklis dirgina akis. Netyčia patekus į akis, kelias minutes plaukite akis švariu vandeniu. Jei negalavimai nepraeina, kreipkitės į gydytoją.

Programa tęsiasi maždaug 25 min. ir neturėtų būti nutraukta. Programa vykdoma keliomis pakopomis. Pažangą rodo kavos pupelių kiekis.

decalc Šviečiantis rodmuo „Šalinti kalkes“ ragina pašalinti iš įrenginio kalkes.

1.  Kad įjungtumėte 1 priežiūros režimą, ilgiau nei 2 sekundes palaikykite paspaudę mygtuką „Vanduo / priežiūra“.
2.  **decalc** Spaudinėkite mygtuką „Vanduo / priežiūra“, kol ims šviesti rodmuo „Šalinti kalkes“.

3.  Ilgiau nei 2 sekundes palaikykite paspaudę mygtuką „Vanduo / priežiūra“.
 - » **decalc** Paleidžiama kalkių šalinimo programa. Kol vykdoma programa, mirksi rodmuo „Šalinti kalkes“.

 Paleidžiama programos pirma pakopa.

- »  Šviečia rodmuo „Lašų surinktuvas“.

4. Ištuštinkite lašų surinktuvą ir kavos tirščių talpyklą.

5. Įstatykite lašų surinktuvą be kavos tirščių talpyklos ir pastatykite kavos tirščių talpyklą po piltuvėliu.

- »  Šviečia rodmuo „Vanduo“.

6. Įpikite į vandens talpyklą 0,5 litro kalkių šalinimo skysčio. Laikykites ant kalkių valiklio pakuotės pateiktų nurodymų.

7. Įstatykite vandens talpyklą.

 Paleidžiama antra pakopa.

- » Įrenginys atlieka kelis skalavimus.

- »  Šviečia rodmuo „Lašų surinktuvas“.

8. Ištuštinkite lašų surinktuvą ir kavos tirščių talpyklą.

9. Įstatykite lašų surinktuvą be kavos tirščių talpyklos ir pastatykite kavos tirščių talpyklą po piltuvėliu.

- »  Šviečia rodmuo „Vanduo“.

10. Kruopščiai išskalaukite vandens talpyklą ir pripildykite ją švaraus vandentiekio vandens.

11. Įstatykite vandens talpyklą.

- » Įrenginys plaunasi.

 Paleidžiama trečia pakopa.

- » Įrenginys plaunasi.

- »  Šviečia rodmuo „Lašų surinktuvas“.

12. Ištuštinkite lašų surinktuvą ir kavos tirščių talpyklą.

13. Įstatykite lašų surinktuvą su kavos tirščių talpykla.

- » Įrenginys paruoštas naudoti.

Jei kalkių šalinimo programa buvo nutraukta (pvz., netyčia išjungus įrenginį), vėl įjunkite įrenginį ir atlikite veiksmus nuo 8 žingsnio. Įrenginys paruoštas naudoti, nors ir nebuvo visiškai pašalintos kalkės. Kad visiškai pašalintumėte kalkes, paleiskite kalkių šalinimo programą iš naujo.

7.7 Vandens filtras

Jei naudosite vandens filtrą, pailginsite savo įrenginio naudojimo trukmę. Vandens filtras šalina iš vandentiekio vandens kalkes ir kenksmingas medžiagas.

Jei naudosite vandens filtrą ir reguliariai jį keisite, kalkes iš įrenginio šalinti reikės tik kartą per metus. Ši informacija paremta prielaida, kad per dieną vidutiniškai paruošiami šeši kavos gėrimai po 120 ml, o filtras keičiamas 6 kartus per metus.

Naudokite tik „Melitta®“ vandens filtro kasetes „Pro Aqua“, skirtas visiškai automatiniams kavos aparatams. Laikykitės ant filtro kasetės pakuotės pateiktų nurodymų.



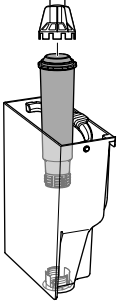

Vandens filtrui įsukti į vandens talpyklą arba išsukti iš jos naudokite pagalbinių įrankių.





Vandens filtro įdėjimas / keitimas





Naują vandens filtrą kelioms minutėms įdėkite į indą su vandentiekio vandeniu.

Šviečiantis rodmuo „Filtras“ ragina pakeisti vandens filtrą.

-  Kad įjungtumėte *1 priežiūros režimą*, ilgiau nei 2 sekundes palaikykite paspaudę mygtuką „Vanduo / priežiūra“.
-   Spaudinėkite mygtuką „Vanduo / priežiūra“, kol ims šviesti rodmuo „Filtras“.
-  Spaudinėkite mygtuką „Kavos stiprumas“, kol ekrane švies viena kavos pupelė.
-  Ilgiau nei 2 sekundes palaikykite paspaudę mygtuką „Vanduo / priežiūra“.





- »  Paleidžiama filtravimo programa. Kol vykdoma programa, mirksi rodmuo „Filtras“.
 - »  Šviečia rodmuo „Lašų surinktuvas“.
- Ištuštinkite lašų surinktuvą ir kavos tirščių talpyklą.
 - Įstatykite lašų surinktuvą be kavos tirščių talpyklos ir pastatykite kavos tirščių talpyklą po piltuvėliu.
 - »  Šviečia rodmuo „Vanduo“.
 - Ištuštinkite vandens talpyklą.
 - Į vandens talpyklą įstatykite naują filtrą.
 - Pripildykite vandens talpyklą švaraus vandentiekio vandens.
 - Įstatykite vandens talpyklą.
 - » Filtras išskalaujamas.
 - Ištuštinkite kavos tirščių talpyklą.
 - Įstatykite lašų surinktuvą su kavos tirščių talpykla.
 - » Įrenginys paruoštas naudoti.

Vandens filtro išėmimas

- Išimkite vandens filtrą iš vandens talpyklos.
- Pripildykite vandens talpyklą švaraus vandentiekio vandens.
- Įstatykite vandens talpyklą.
-  Kad įjungtumėte *1 priežiūros režimą*, ilgiau nei 2 sekundes palaikykite paspaudę mygtuką „Vanduo / priežiūra“.
-   Spaudinėkite mygtuką „Vanduo / priežiūra“, kol ims šviesti rodmuo „Filtras“.
-  Spaudinėkite mygtuką „Kavos stiprumas“, kol ekrane nešvies nė viena kavos pupelė.
-  Kad išsaugotumėte nuostatą ir išeitumėte iš priežiūros režimo, ilgiau nei 2 sekundes palaikykite paspaudę mygtuką „Vanduo / priežiūra“.
 - » Vandens filtras atjungtas.
- Nustatykite vandens kietumą (žr. skyrių 6.2, 177 psl.).

7.8 Gamyklinės nuostatos







Galite atkurti įrenginio gamyklinės nuostatas. Tuo atveju panaikinamos visos asmeninės nuostatos.

-   Kad įjungtumėte 2 priežiūros režimą, vienu metu ilgiau nei 2 sekundes palaikykite paspaudę mygtukus „Vanduo / priežiūra“ ir „Kavos stiprumas“.
-  **2x** Spaudinėkite mygtuką „Vanduo / priežiūra“, kol ims mirksėti rodmuo „2x“.
-  Spaudinėkite mygtuką „Kavos stiprumas“, kol ekrane švies viena kavos pupelė.
-  Ilgiau nei 2 sekundes palaikykite paspaudę mygtuką „Vanduo / priežiūra“, kad atkurtumėte įrenginio gamyklines nuostatas ir išeitumėte iš priežiūros režimo.
Jei norite išeiti iš priežiūros režimo neatkurdami gamyklinių nuostatų, paspauskite bet kurį gėrimo ruošimo mygtuką.

7.9 Išgarinimas

Išgarinant iš įrenginio pašalinamas vandens likutis. Jei ilgesnį laiką nenaudosite įrenginio, jei kyla užšalimo pavojus ar prieš transportavimą, įrenginį išgarinkite.

Jei naudojate vandens filtrą, prieš tai išimkite jį iš vandens talpyklos.

-   Kad įjungtumėte 2 priežiūros režimą, vienu metu ilgiau nei 2 sekundes palaikykite paspaudę mygtukus „Vanduo / priežiūra“ ir „Kavos stiprumas“.
-   Spaudinėkite mygtuką „Vanduo / priežiūra“, kol ims mirksėti rodmuo „Garų ruošimas“.
-  Ilgiau nei 2 sekundes palaikykite paspaudę mygtuką „Vanduo / priežiūra“.
»  Šviečia rodmuo „Vanduo“.
- Išimkite vandens talpyklą.
»  Paleidžiamas išgarinimas.
» Įrenginys išsijungia.
- Įstatykite tuščią vandens talpyklą.

Vandens filtrą laikykite šaldytuve, įdėję į indą su vandentiekio vandeniu, kad jis ilgesnį laiką nebūtų sausas.

8 Transportavimas

Įrenginį stenkitės transportuoti originalioje pakuotėje.

Palaidų dalių nekljuokite lipnia juosta ir pakavimo juosta, nes klijų likučius labai sudėtinga pašalinti.

Siunčiant įrenginį „Melitta“ priežiūros tarnyboms, puodelių padėklą kartu siųsti nereikia. Šitaip apsaugosite jį nuo subraižymo transportuojant.

Prieš transportuodami įrenginį, imkitės šių veiksmų:

- Išgarinkite įrenginį (žr. skyrių 7.9, 183 psl.).
- Ištuštinkite lašų surinktuvą ir kavos tirščių talpyklą.
- Ištuštinkite vandens talpyklą.
- Ištuštinkite pupelių talpyklą.
- Išvalykite įrenginį (žr. skyrių 7, 178 psl.).
- Supakuokite įrenginį.

9 Atliekų tvarkymas



Šiuo ženklu pažymėtiems įrenginiams taikomi Direktyvos 2012/19/EB dėl elektros ir elektroninės įrangos atliekų reikalavimai (angl. Waste Electrical and Electronic Equipment, WEEE).

Elektros įrenginiai negali būti šalinami su buitinėmis atliekomis. Įrenginio atliekas tvarkykite tausodami aplinką ir perduokite jas į tinkamą atliekų surinkimo punktą.









10 Techniniai duomenys

Techniniai duomenys	
Darbinė įtampa	220–240 V, 50–60 Hz
Imamoji galia	iki 1450 W
Siurblio slėgis	statis, iki 15 bar
Matmenys	
Plotis	200 mm
Aukštis	352 mm
Gylis	459 mm
Talpa	
Pupelių talpykla	250 g
Vandens talpykla	1,5 l
Masė (tuščio įrenginio)	7,7 kg
Aplinkos sąlygos	
Temperatūra	nuo 10 °C iki 32 °C
Santykinė oro drėgmė	nuo 30 % iki 80 % (nesikondensuoja)

11 Triktys

Jei lentelėje nurodytomis priemonėmis nepavyksta pašalinti trikčių arba atsiranda čia neaprašytų trikčių, kreipkitės į mūsų karštąją telefoninę liniją.

Telefono numerį rasite ant vandens talpyklos dangtelio arba mūsų interneto svetainės skiltyje „Aptarnavimas“ (taikomi vietos tarifai).

Triktyš	Priežastyš	Šalinyš
Kava nebėga, o tik laša iš piltuvėlio.	Per smulkus malimas.	Malkite pupelės stambiau (žr. skyrių 5.3, 176 psl.).
	Įrenginyš užsiteršęs.	Išvalykite plikymo bloką (žr. skyrių 7.2, 179 psl.). Paleiskite valymo programą (žr. skyrių 7.5, 180 psl.).
	Įrenginyš užkalkėjęš.	Paleiskite kalkių šalinyš programą (žr. skyrių 7.6, 181 psl.).
Nebėga kava.	Nepripildyta arba neįdėta vandens talpykla.	Pripildykite vandens talpyklą ir patikrinkite, ar ji tinkamai įdėta (žr. skyrių 4.1, 175 psl.).
	Užsikisęs plikymo blokas.	Išvalykite plikymo bloką (žr. skyrių 7.2, 179 psl.).
Nors pupelių talpykla pripildyta, įrenginyš rodo, kad reikia įpilti kavos pupelių.	Kavos pupelės nepatenka į malūnėlį.	Paspauskite gėrimo ruošimo mygtuką. Lengvai papurtykite pupelių talpyklą. Išvalykite pupelių talpyklą. Per riebios kavos pupelės. Naudokite kitas kavos pupelės.
Malūnėlis skleidžia stiprų triukšmą.	Malūnėlyje yra pašalinių daiktų.	Kreipkitės į mūsų karštąją telefoninę liniją.
Išėmus neapavyksta įstatyti plikymo bloko.	Plikymo bloko fiksavimo rankena yra netinkamoje padėtyje.	Patikrinkite, ar tinkamai užsifiksavo plikymo bloko rankena (žr. skyrių 7.2, 179 psl.).
	Variklis yra netinkamoje padėtyje.	Vienu metu paspauskite ir ilgiau nei 2 sekundes palaikykite paspaudę gėrimo ruošimo mygtukus „Kava“ ir „Kapučinās“. Įrenginyš inicializuojamas.
Mirksi ir greitai keičiasi rodmėnyš:  	Įrenginyš nekaitina.	Išjunkite ir vėl įjunkite įrenginį. Jei triktis nedingsta, kreipkitės į mūsų karštąją telefoninę liniją.
Mirksi ir greitai keičiasi rodmėnyš:  	Temperatūros jutiklio triktis	Po 10 sekundžių įrenginyš automatiškai išsijungia. Vėl įjunkite įrenginį. Jei triktis nedingsta, kreipkitės į mūsų karštąją telefoninę liniją.
Mirksi ir greitai keičiasi rodmėnyš:  	Kaitinimo bloko variklio triktis	Po 10 sekundžių įrenginyš automatiškai išsijungia. Vėl įjunkite įrenginį. Jei triktis nedingsta, kreipkitės į mūsų karštąją telefoninę liniją.
Mirksi ir greitai keičiasi rodmėnyš:  clean	Neįstatytas plikymo blokas.	Įstatykite ir užfiksuokite plikymo bloką.
Greitai mirksi rodmuo, nors jis nebuvo aktyvintās: 	Iš įrenginio nevisiškai pašalintas oras.	Paspauskite bet kurį gėrimo ruošimo mygtuką, kad pašalintumėte iš įrenginio orą. Išvalykite plikymo bloką (žr. skyrių 7.2, 179 psl.).



Melitta Europa GmbH & Co. KG
Division Household Products
Ringstr. 99
D-32427 Minden
Germany
www.melitta.de
Editorial department:
ZINDEL AG
www.zindel.de