

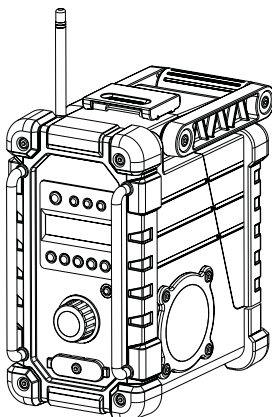

EN	Job Site Radio	Instruction manual	4
PL	Akumulatorowy odbiornik radiowy	Instrukcja obsługi	12
HU	Munkahelyi rádió	Használati utasítás	20
SK	Pracovné rádio	Návod na obsluhu	28
CS	Pracovní rádio	Návod k obsluze	36
UK	Радіоприймач для використання на робочому місці	Інструкція з експлуатації	44
RO	Radio pentru locul de lucru	Manual de instrucțiuni	53
DE	Baustellenradio	Betriebsanleitung	61
SL	Prenosni Radio	Navodila za uporabo	70
SQ	Radio për kantier pune	Manuali i përdorimit	77
BG	Радио за Работни Обекти	Упътване за употреба	85
HR	Gradilišni Radio	Upute za uporabu	94
MK	Радио за работно место	Упатство за работа	101
SR	Radio za gradilište	Uputstvo za upotrebu	110
RU	Радиоприемник для использования на рабочей площадке	Инструкция по эксплуатации	119

DMR110N

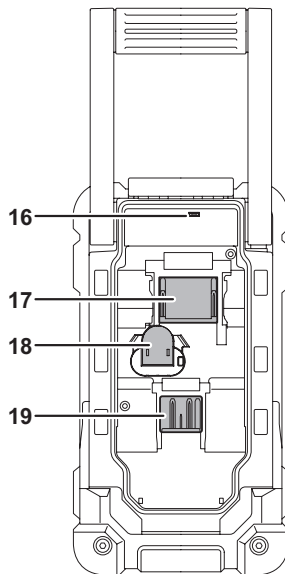

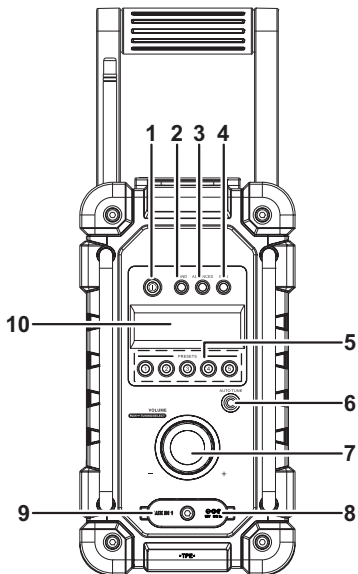
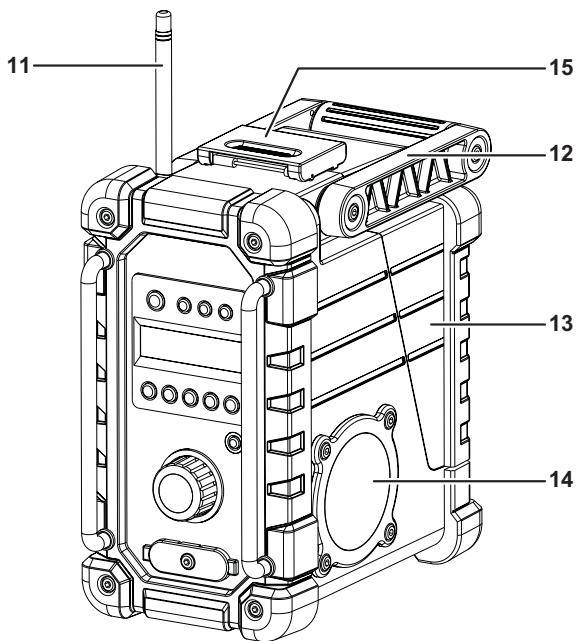

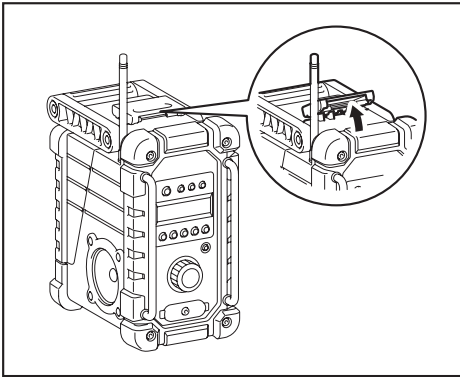

2

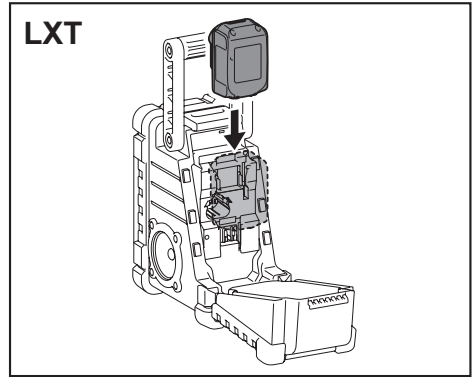

3

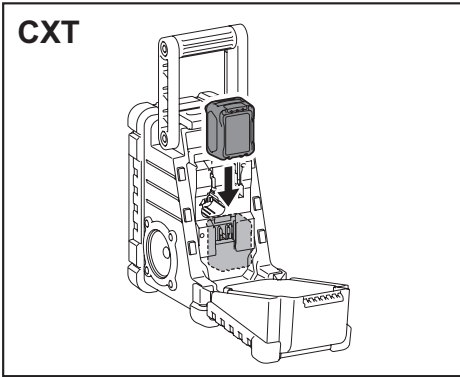

4

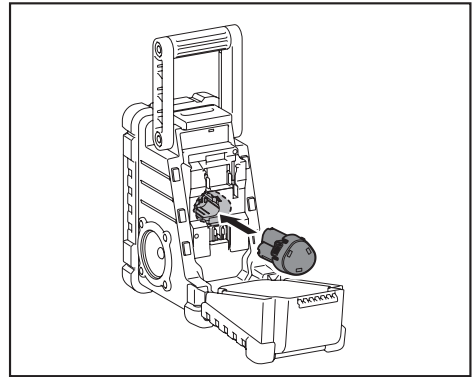

5

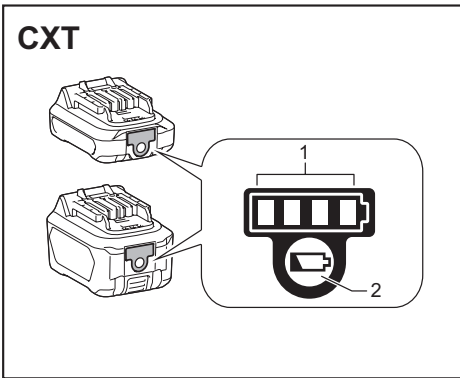

6

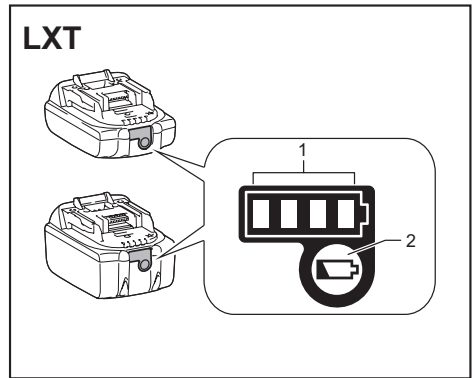

7

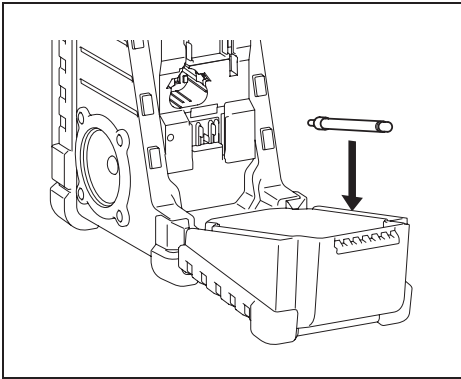

8

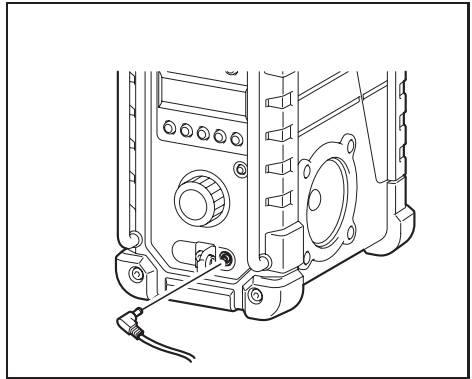

9

ENGLISH (Original instructions)

EXPLANATION OF GENERAL VIEW (Fig. 1)

1. Power button
2. Band button
3. Advanced setting button
4. Info button
5. Preset button
6. Auto tune button
7. Volume/Tuning Control/Select knob
8. DC IN socket
9. AUX IN socket
10. LCD display
11. Soft bended rod antenna
12. Handle
13. Battery compartment cover (covering battery cartridge)
14. Speaker
15. Battery compartment locker
16. Micro USB port for software upgrade
17. Battery compartment (for LXT battery)
18. Battery compartment (for cluster battery)
19. Battery compartment (for CXT battery)

FEATURES

- FM/DAB or DAB+
- Large LCD display with illumination
- Manual/Preset/Scan tuning
- Rotary tuning and volume control
- 5 preset stations for each band
- Micro USB port for software upgrade

- Stereo speaker for rich sound performance
- Ultra rugged design
- Water resistant to IP64
- Powered by both Makita battery pack and supplied power adaptor

SYMBOLS

The following show the symbols used for the equipment. Be sure that you understand their meaning before use.



Read instruction manual.



Only for EU countries.

Due to the presence of hazardous components in the equipment, waste electrical and electronic equipment, accumulators and batteries may have a negative impact on the environment and human health.

Do not dispose of electrical and electronic appliances or batteries with household waste!

In accordance with the European Directive on waste electrical and electronic equipment and on accumulators and batteries and waste accumulators and batteries, as well as their adaptation to national law, waste electrical equipment, batteries and accumulators should be stored separately and delivered to a separate collection point for municipal waste, operating in accordance with the regulations on environmental protection.

This is indicated by the symbol of the crossed-out wheeled bin placed on the equipment.

IMPORTANT SAFETY INSTRUCTIONS

WARNING:

When using electric tools, basic safety precautions should always be followed to reduce the risk of fire, electric shock, and personal injury, including the following:

1. Read this instruction manual and the charger instruction manual carefully before use.
2. Clean only with dry cloth.
3. Do not install near any heat sources such as radiators, heat registers, stoves, or other apparatus (including amplifiers) that produce heat.
4. Only use attachments/accessories specified by the manufacturer.
5. Unplug this apparatus during lighting storms or when unused for long periods of time.
6. A battery operated radio with integral batteries or a separate battery pack must be recharged only with the specified charger for the battery. A charger that may be suitable for one type of battery may create a risk of fire when used with another battery.
7. Use battery operated radio only with specifically designated battery packs. Use of any other batteries may create a risk of fire.
8. When battery pack is not in use, keep it away from other metal objects like: paper clips, coins, keys, nails, screws, or other small metal objects that can make a connection from one terminal to another. Shorting the battery terminals together may cause sparks, burns, or a fire.
9. Avoid body contact with grounded surfaces such as pipes, radiators, ranges and refrigerators. There is an increased risk of electric shock if your body is grounded.
10. Under abusive conditions, liquid may be ejected from the battery; avoid contact. If contact accidentally occurs, flush with water. If liquid contacts eyes, additionally seek medical help. Liquid ejected from the battery may cause irritation or burns.
11. The MAINS plug is used as the disconnect device, and it shall remain readily operable.
12. Do not use a battery pack or tool that is damaged or modified. Damaged or modified batteries may exhibit unpredictable behavior resulting in fire, EXPLOSION or risk of injury.
13. Do not expose a battery pack or tool to fire or excessive temperature. Exposure to fire or temperature above 130°C may cause explosion.

SAVE THESE INSTRUCTIONS

SPECIFIC SAFETY RULES FOR BATTERY CARTRIDGE

1. Before using battery cartridge, read all instructions and cautionary markings on (1) battery charger, (2) battery, and (3) product using battery.
2. Do not disassemble battery cartridge.
3. If operating time has become excessively shorter, stop operating immediately. It may result in a risk of overheating, possible burns and even an explosion.
4. If electrolyte gets into your eyes, rinse them out with clear water and seek medical attention right away. It may result in loss of your eyesight.
5. Do not short the battery cartridge:
 - (1) Do not touch the terminals with any conductive material.
 - (2) Avoid storing battery cartridge in a container with other metal objects such as nails, coins, etc.
 - (3) Do not expose battery cartridge to water or rain. A battery short can cause a large current flow, overheating, possible burns and even a breakdown.
6. Do not store and use the tool and battery cartridge in locations where the temperature may reach or exceed 50°C (122°F).
7. Do not incinerate the battery cartridge even if it is severely damaged or is completely worn out. The battery cartridge can explode in a fire.
8. Do not nail, cut, crush, throw, drop the battery cartridge, or hit against a hard object to the battery cartridge. Such conduct may result in a fire, excessive heat, or explosion.
9. Do not use a damaged battery.
10. To avoid risk, the manual of replaceable the battery should be read before use. And the max discharging current of the battery should be greater than or equal to 8A.
11. The contained lithium-ion batteries are subject to the Dangerous Goods Legislation requirements.
12. When disposing the battery cartridge, remove it from the tool and dispose of it in a safe place. Follow your local regulations relating to disposal of battery.

13. Use the batteries only with the products specified by Makita. Installing the batteries to non-compliant products may result in a fire, excessive heat, explosion, or leak of electrolyte.
14. If the tool is not used for a long period of time, the battery must be removed from the tool.
15. During and after use, the battery cartridge may take on heat which can cause burns or low temperature burns.
16. Do not touch the terminal of the tool immediately after use as it may get hot enough to cause burns.
17. Do not allow chips, dust, or soil stuck into the terminals, holes, and grooves of the battery cartridge. It may result in poor performance or breakdown of the tool or battery cartridge.
18. Unless the tool supports the use near a high-voltage electrical power lines, do not use the battery cartridge near a high-voltage electrical power lines. It may result in a malfunction or breakdown of the tool or battery cartridge.
19. Keep the battery away from children.

⚠ CAUTION:

- **Danger of explosion if battery is incorrectly replaced.**
- **Replace only with the same or equivalent type.**
- **Only use genuine Makita batteries. Use of non-genuine Makita batteries, or batteries that have been altered, may result in the battery bursting causing fires personal injury and damage. It will also void the Makita warranty for the Makita tool and charger.**

Tips for maintaining maximum battery life

1. Charge the battery cartridge before completely discharged. Always stop tool operation and charge the battery cartridge when you notice less tool power.
2. Never recharge a fully charged battery cartridge. Overcharging shortens the battery service life.
3. Charge the battery cartridge with room temperature at 10°C - 40°C (50°F - 104°F). Let a hot battery cartridge cool down before charging it.
4. When not using the battery cartridge, remove it from the tool or the charger.
5. Charge the battery cartridge if you do not use it for a long period (more than six months).

OPERATING TIME

The following tables indicate the operating time with a full charged battery.

Battery capacity	Battery cartridge voltage			At speaker output = 50mW + 50mW Unit: Hour (Approximately)
	10.8V - 12V max	14.4V	18V	
1.3Ah	BL1013 BL1014			7.0
1.5Ah	BL1016			8.0
		BL1415N		7.0
			BL1815N	8.0
2.0Ah	BL1021B			10.0
			BL1820B	10.0
3.0Ah		BL1430B		12.0
			BL1830B	14.0
4.0Ah	BL1041B			21.0
		BL1440		19.0
			BL1840B	20.0
5.0Ah			BL1850B	26.0
6.0Ah		BL1460B		25.0
			BL1860B	32.0

 : Cluster battery

 : Slide battery

WARNING:

Only use the battery cartridges listed above. Use of any other battery cartridges may cause injury and/or fire.

Note:

- Table regarding to the battery operating time above is for reference. The actual operating time may differ with the type of the battery, charging condition, or usage environment.
- Some of the battery cartridges listed above may not be available depending on your region of residence.
- The operating time is based on the operation in DAB/DAB+ on a single charge.

INSTALLATION

Installing or removing Slide battery cartridge (Fig. 2 & 3 & 4)

⚠ CAUTION:

Always switch off the radio before removing the battery cartridge.

- Always switch off the tool before installing or removing of the battery cartridge.
- Hold the tool and the battery cartridge firmly when installing or removing battery cartridge.
- To install the battery cartridge, align the tongue on the battery cartridge with the groove in the housing and slip it into place. Always insert it all the way until it locks in place with a little click.
- If you can see the red indicator on the upper side of the button, it is not locked completely. Install it fully until the red indicator cannot be seen. If not, it may accidentally fall out of the radio, causing injury to you or someone around you.
- Do not use force when installing the battery cartridge. If the cartridge does not slide in easily, it is not being inserted correctly.
- To remove the battery cartridge, slide it from the radio while sliding the button on the front of the cartridge or pressing the buttons on both sides of the cartridge.
- Be careful not to pinch your fingers when opening or closing the battery cover.

Return the battery compartment locker to the original position.

Reduced power, distortion and a "stuttering sound" are signs that the battery needs to be replaced.

Note:

The battery pack can't be charged via the supplied AC power adaptor.

Installing or removing Cluster battery cartridge (Fig. 2 & 5)

⚠ CAUTION:

Always switch off the radio before removing the battery cartridge.

- To insert the battery cartridge, align the tongue on the battery cartridge with the groove in the housing and slip it into place.
- To remove the battery cartridge, take the battery out of the terminal while pressing the buttons on the side of cartridge.

Return the battery compartment locker to the original position.

Reduced power, distortion and a "stuttering sound" are signs that the battery needs to be replaced.

Note:

The battery pack can't be charged via the supplied AC power adaptor.

Indicating the remaining battery capacity (Fig. 6 & 7)

➤ 1. Indicator lamps 2. Check button

Only for slide battery cartridges with the indicator

Press the check button on the battery cartridge to indicate the remaining battery capacity. The indicator lamps light up for few seconds.

Indicator or lamps			Remaining capacity
Lighted	Off	Blinking	
■ ■ ■ ■			75% to 100%
■ ■ ■ □			50% to 75%
■ ■ □ □			25% to 50%
■ □ □ □			0% to 25%
◻ □ □ □	◻ □ □ □		Charge the battery.
(For LXT battery cartridges only)			
■ ■ □ □	□ □ ■ ■	↓	The battery may have malfunctioned.
(For LXT battery cartridges only)			

Note:

- Depending on the conditions of use and the ambient temperature, the indication may differ slightly from the actual capacity.
- The first (far left) indicator lamp will blink when the battery protection system works. (For LXT battery cartridges only)

Installing the soft bended rod antenna (Fig. 2 & 8)

Install the soft bended rod antenna as shown in the figure.

Note:

There is a click in the battery compartment designed to store the removed antenna.

Using supplied AC power adaptor (Fig. 9)

Remove the rubber protector and insert the adaptor plug into the DC IN socket on the front side of the radio. Plug the adaptor into a standard mains socket outlet. Whenever the adaptor is used, the battery pack is

automatically disconnected. The AC adaptor should be disconnected from the main supply when not in use.

OPERATION

This radio has three tuning methods- Scan tuning, Manual tuning and Memory presets recall.

Selecting a station – DAB

1. Press the Power button to switch on your radio.
2. Select the DAB mode by pressing the Band button.
3. Press the Advanced setting button and rotate the Volume/Tuning Control/Select knob until “Station List” is flashing on the screen. Press the Volume/Tuning Control/Select knob to enter the list of the stations.
4. Rotate the Volume/Tuning Control/Select knob to scroll through the list of available stations. Press the knob to select the station.
5. Adjust the desired volume by rotating the Volume/Tuning Control/Select knob.

Display modes – DAB

Your radio has a range of display options in the DAB mode:

Press the Info button to cycle through the various options shown in the following letters (a. to g.).

- | | |
|--------------------------|--|
| a. Station name | Indicates the station name being listened to. |
| b. Program type | Indicates the type of station being listened to. E.g. Pop, Classics, News, etc. |
| c. Multiplex name | Indicates the name of the DAB multiplex to which the current station belongs. |
| d. Time & date | Indicates the current time and date. |
| e. Frequency and channel | Indicates the frequency and channel number for the currently tuned DAB station. |
| f. Bit rate/Audio type | Indicates the digital audio bit rate and audio type for the currently tuned DAB station. |
| g. Signal strength | Indicates the signal strength for the currently tuned DAB station. |

Finding new stations – DAB

From time to time, new DAB radio stations may become available. Or you may have moved to a different part of the country. In this case you may need to activate your radio to scan for new stations.

To allow the radio to find the available stations, it is recommended to carry out a full scan of the entire DAB Band III frequencies.

1. Press the Auto tune button.
2. Your radio will perform a full scan of the DAB frequencies. As new stations are found, the station counter on the left side in the display will increase and stations will be added to the list.

Manual tuning – DAB

Manual tuning allows you to tune your radio to a particular DAB frequency in Band III. This function can also be used to assist the positioning of the antenna or the radio so as to optimize reception for a specific channel or frequency.

1. Press the Advanced setting button and rotate the Volume/Tuning Control/Select knob until “Manual Tune” shown on the display. Press the Volume/Tuning Control/Select knob to enter the manual tuning mode.
2. Rotate the Volume/Tuning Control/Select knob to select the desired DAB channel. Press Volume/Tuning Control/Select knob to confirm the chosen frequency.

Station order setup – DAB

Your radio has 3 station order settings from which you can choose. The station order settings are alphanumeric, ensemble and valid station.

1. Press the Advanced setting button.
2. Rotate the Volume/Tuning Control/Select knob until “Station order” appearing on the display, then press the Volume/Tuning Control/Select knob to enter the setting.
3. Rotate the Volume/Tuning Control/Select knob to select the following options and press the knob to confirm the setting.

Alphanumeric	Sorts the station list alphabetically 0...9 A...Z.
Ensemble	Organizes the station list by DAB multiplex.
Valid	Shows only those stations for which a signal can be found.

Dynamic Range Control (DRC) – DAB

DRC feature can make quieter sounds easier to hear when your radio is used in a noisy environment by reducing the dynamic range of the audio signal. There are three levels of compression:

DRC 0	No compression applied.
DRC 1/2	Medium compression applied.
DRC 1	Maximum compression applied.

1. Press the Power button to switch on your radio.
2. Press the Band button to select the DAB band.
3. Press the Advanced setting button and rotate the Volume/Tuning Control/Select knob until "DRC Value" shown on the display. Then press the Volume/Tuning Control/Select knob to enter the setting. The display will show the current DRC value.
4. Rotate the Volume/Tuning Control/Select knob to select desired DRC setting.
5. Press the Volume/Tuning Control/Select knob to confirm the setting.

Scan Tuning – FM

1. Press the Power button to turn on the radio.
2. Select the desired waveband by pressing the Band button. Make sure the soft bended rod antenna has been well placed for best FM reception. Try to avoid operating the radio next to a computer screen and other equipment which will cause interference to the radio.
3. Press the Auto tune button and the radio will search and stop automatically when it finds a radio station. The radio will continue searching for the next available station unless the operator presses the Auto tune button to stop the scanning.
4. Rotate the Volume/Tuning Control/Select knob to get the desired sound level. The LCD display will show sound level changes.

Note:

In order to use the Volume/Tuning Control/Select knob to find your desired station, press and hold the Volume/Tuning Control/Select knob to switch to the tuning control mode.

5. To turn off the radio, press the Power button.

FM scan zone

When using FM mode, your radio can be set to scan either local stations or to scan all stations including distant radio stations.

Manual Tuning – FM

1. Press the Power button to turn on the radio.
2. Press the Band button to select desired waveband. Adjust the antenna as described above.
3. Rotate the Volume/Tuning Control/Select knob will change the frequency in the following increment: FM: 0.05 or 0.1MHz.

Note:

In order to use the Volume/Tuning Control/Select knob to find your desired station, press and hold the Volume/Tuning Control/Select knob to switch to the tuning control mode.

4. Keep rotating the Volume/Tuning Control/Select knob until desired frequency is shown on the display.

5. Rotate the Volume/Tuning Control/Select knob to get the desired sound level.
6. To turn off the radio, press the Power button.

Display modes – FM

Your radio has a range of display options for FM radio mode:

Repeat pressing the Info button to cycle through the different options.

- | | |
|--------------------|--|
| a. Program station | Indicates the name of the station being listened to. |
| b. Radio text | Indicates text message such as new items, etc. |
| c. Program type | Indicates the type of station being listened to such as Pop, Classic, News, etc. |
| d. Time & date | Indicates the current time and date. |
| e. Frequency | Indicates the frequency of the FM signal. |

Storing stations in preset memories (DAB and FM)

There are 5 memory presets for each waveband.

1. Press the Power button to turn on the radio.
2. Tune to the desired station using one of the methods previously described.
3. Press and hold the desired Preset button until the preset number shown on the display, for example, "P2 Saved". The station is then stored in the selected Preset button.
4. Repeat this procedure for the remaining presets.
5. Stations stored in the preset memories can be overwritten by following the procedures described above.

Recall stations from the preset memories (DAB and FM)

1. Press the Power button to turn on the radio.
2. Press the Band button to select your desired waveband.
3. Press the desired Preset button momentarily. The preset number and station frequency will appear in the display.

Language options

There are eight language options available in the radio: English, German, Italian, French, Dutch, Danish, Norwegian, and Polish.

1. Press Advanced setting button.
2. Rotate the Volume/Tuning Control/Select knob until "Language" shown on the display. Press the Volume/Tuning Control/Select knob to enter the setting.

3. Rotate the Volume/Tuning Control/Select knob to choose your desired language. Press the Volume/Tuning Control/Select knob to confirm your setting.

Brightness control

The backlight of the display can be adjusted.

1. Press the Advanced setting button.
2. Rotate the Volume/Tuning Control/Select knob until "Backlight" shown on the display. Press the Volume/Tuning Control/Select knob to enter the setting.
3. Rotate the Volume/Tuning Control/Select knob to choose to enable or disable the backlight function, then press the Volume/Tuning Control/Select knob to confirm the setting.

System reset

If your radio fails to work correctly, or some digits on the display are missing or incomplete, carry out the following procedure.

1. Press the Advanced setting button.
2. Rotate the Volume/Tuning Control/Select knob until "Factory Reset" shown on the display. Press the Volume/Tuning Control/Select knob to enter the setting.
3. Rotate the Volume/Tuning Control/Select knob to choose "Yes". Press the Volume/Tuning Control/Select knob to confirm the setting and a full reset will be performed.

Software version

1. Press the Advanced setting button.
2. Rotate the Volume/Tuning Control/Select knob until "SW Version" shown on the display. Press the Volume/Tuning Control/Select knob to view the software version installed in the radio.

Micro USB port for software upgrade

Software updates for your radio may be available in the future.

As software updates become available software and information on how to update your radio can be found at Makita website.

AUXILIARY INPUT SOCKET

A 3.5mm Auxiliary input socket is provided at the front of your radio to permit an audio signal to be fed into the unit from an external audio device such as a MP3 or CD player.

1. Connect an external audio source (for example, MP3 or CD player) to the AUX IN socket.
2. Press the Power button to switch on your radio.
3. Repeatedly press and release the Band button until "AUX 1" is displayed.

4. To have the better sound quality, we recommend setting the volume to more than two-thirds level on your audio device and then adjust the volume on the radio as required.

Note:

Audio cord is not included as standard accessories.

MAINTENANCE

⚠ CAUTION:

- Never use gasoline, benzine, thinner, alcohol or the like. Discoloration, deformation or cracks may result.

SPECIFICATIONS

Power requirements	
AC power adaptor	DC 12V 1A, center pin positive
Battery	Cluster battery: 10.8V Slide battery: 10.8V - 18V
Frequency coverage	FM 87.50-108 MHz DAB/DAB+ 174.928-239.200 MHz
DAB/DAB+ Channel block	DAB (Band III) 5A-13F
Compatible standard	DAB/DAB+

Circuit feature	
Loudspeaker	3 inches 8 ohm
Output Power	10.8V: 1.2W x 2 14.4V: 2.2W x 2 18V: 3.5W x 2
Input terminal	3.5mm dia. (AUX IN)
Antenna system	DAB/FM: soft bended rod antenna
Dimension (L x W x H) in mm	280 x 163 x 302mm
Weight	3.9Kg (without battery)

POLSKI (oryginalna instrukcja)

OBJAŚNIENIA DO WIDOKU OGÓLNEGO (Rys. 1)

1. Przycisk zasilania
2. Przycisk pasm
3. Przycisk ustawień zaawansowanych
4. Przycisk informacji
5. Przycisk ustawień wstępnych
6. Przycisk automatycznego nastawiania
7. Pokrętko Głośności/Kontroli strojenia/Wyboru
8. Gniazdo DC
9. Gniazdo AUX
10. Wyświetlacz LCD
11. Giętka antena prętowa
12. Uchwyt
13. Osłona komory baterii (przykrywający kasetę baterii)
14. Głośnik
15. Blokada komory baterii
16. Port micro USB do aktualizacji oprogramowania
17. Komora akumulatora (dla akumulatora LXT)
18. Komora akumulatora (dla akumulatora klawistrowego)
19. Komora akumulatora (dla akumulatora CXT)

FUNKCJE

- FM/DAB lub DAB+
- Duży wyświetlacz LCD z funkcją podświetlenia
- Strojenie ręczne/przywoływanie za pomocą przycisków programowalnych/strojenie automatyczne
- Pokrętko strojenia/głośności
- 5 programowalnych przycisków do ustawiania stacji radiowych dla każdego pasma częstotliwości
- Port micro USB do aktualizacji oprogramowania
- Głośnik stereo zapewniający czyste brzmienie
- Ultra trwała obudowa
- Wodoodporność spełniająca wymogi stopnia ochrony IP64
- Odbiornik radiowy zasilany zarówno przez akumulator Makita, jak i przez dostarczony zasilacz

SYMBOLE

Poniżej przedstawiono symbole stosowane w przypadku omawianego urządzenia. Przed rozpoczęciem jego użytkowania należy upewnić się, że są one zrozumiałe.



Przeczytać instrukcję obsługi.



Tylko dla krajów UE.

Ze względu na obecność niebezpiecznych części w sprzęcie, zużyty sprzęt elektryczny i elektroniczny, akumulatory i baterie mogą mieć negatywny wpływ na środowisko i zdrowie człowieka.

Nie należy wyrzucać urządzeń elektrycznych i elektronicznych ani baterii z odpadami domowymi! Zgodnie z Dyrektywą Europejską dotyczącą zużytego sprzętu elektrycznego i elektronicznego, akumulatorów i baterii oraz zużytych akumulatorów i baterii, a także ich dostosowania do prawa krajowego, zużyty sprzęt elektryczny, baterie i akumulatory powinny być składowane oddzielnie i dostarczane do punktu selektywnej zbiórki odpadów komunalnych, działającego zgodnie z przepisami dotyczącymi ochrony środowiska.

Wskazuje na to symbol przekreślonego kosza na kółkach umieszczony na urządzeniu.

WAŻNE ZASADY BEZPIECZEŃSTWA

OSTRZEŻENIE:

Używając elektronarzędzi, należy zawsze przestrzegać podstawowych środków ostrożności w celu zmniejszenia ryzyka wystąpienia pożaru, porażenia prądem oraz uszkodzenia ciała, włączając poniższe:

1. Przed korzystaniem z urządzenia należy dokładnie zapoznać się z niniejszą instrukcją obsługi oraz instrukcją obsługi ładowarki.
2. Czyścić wyłącznie suchą szmatką.
3. Nie montować przy jakimkolwiek źródle ciepła, takim jak grzejniki, kratki wylotowe ciepłego powietrza, piece lub inne urządzenia (również wzmacniacze) wytwarzające ciepło.
4. Stosować wyłącznie przyrządy/akcesoria zalecane przez producenta.
5. Wyłączyć niniejsze urządzenie podczas burzy oraz w przypadku nieużywania przez dłuższy czas.
6. Akumulatorowy odbiornik radiowy z akumulatorem wbudowanym lub oddzielnym musi być ładowany wyłącznie za pomocą określonej ładowarki do akumulatora. Ładowarka przeznaczona do jednego typu akumulatora może stwarzać zagrożenie wystąpienia pożaru w przypadku stosowania jej do ładowania innego akumulatora.

7. Do zasilania akumulatorowego odbiornika radiowego należy używać tylko przeznaczonych do niego akumulatorów. Używanie innych akumulatorów może stwarzać ryzyko wystąpienia pożaru.
 8. Gdy akumulator nie jest używany, należy zabezpieczyć go przed kontaktem z innymi metalowymi przedmiotami, takimi jak spinacze, monety, klucze, gwoździe, wkręty bądź inne małe przedmioty metalowe, które mogą powodować zwarcie styków akumulatora. Zwarcie styków akumulatora grozi pojawieniem się iskier, poparzeniami lub pożarem.
 9. Należy unikać kontaktu ciała z przedmiotami uziemionymi, takimi jak rury, grzejniki, kuchenki czy lodówki. Gdy ciało człowieka jest uziemione, wzrasta ryzyko porażenia prądem elektrycznym.
 10. W razie niewłaściwych warunków użytkowania może dojść do wycieku elektrolitu z akumulatora. Unikać kontaktu. W razie przypadkowego kontaktu, należy przemyć skażoną skórę wodą. W przypadku kontaktu elektrolitu z oczami należy dodatkowo zasięgnąć porady lekarza. Płyn z akumulatora może powodować podrażnienia lub poparzenia.
 11. Wtyczka ZASILANIA jest używana do odłączania urządzenia od zasilania i powinna pozostać zawsze gotowa do użycia.
 12. Nie używaj baterii lub narzędzia, gdy zostały uszkodzone bądź zmodyfikowane. Uszkodzone lub zmodyfikowane baterie mogą wykazywać nieprzewidywalne zachowanie skutkujące pożarem, wybuchem lub wystąpieniem ryzyka obrażeń.
 13. Nie wystawiaj baterii lub narzędzia na działanie ognia lub wysokiej temperatury. Narażenie na działanie ognia lub temperatury powyżej 130°C może spowodować wybuch.
 14. Postępuj zgodnie z wszystkimi instrukcjami dot. ładowania i nie ładuj baterii lub narzędzia poza wyznaczonym w instrukcji zakresem temperatur. Nieprawidłowe ładowanie lub ładowanie w temperaturze przekraczającej określony zakres może uszkodzić baterię i spowodować ryzyko wystąpienia pożaru.
2. Nie rozmontowuj baterii.
 3. Jeżeli czas używania znacząco się zmniejszył, natychmiast przestań korzystać z urządzenia. Może to skutkować przegrzaniem, powodować oparzenia, a nawet prowadzić do wybuchu.
 4. Gdy elektrolit dostanie się do twoich oczu, przepłucz je czystą wodą i natychmiast skonsultuj się z lekarzem. Może to skutkować utratą wzroku.
 5. Nie powoduj zwarcia baterii:
 - (1) Nie dotykaj styków przy pomocy przewodzących materiałów.
 - (2) Unikaj przechowywania baterii w pojemniku z innymi metalowymi przedmiotami, np. gwoździami, monetami itp.
 - (3) Nie narażaj baterii na oddziaływanie wody lub deszczu. Zwarcie baterii może skutkować dużym przepływem napięcia, przegrzaniem, możliwymi oparzeniami i uszkodzeniem.
 6. Nie przechowuj narzędzia i baterii w miejscach, gdzie temperatura może osiągać lub przekraczać 50°C (122°F).
 7. Nie spalaj baterii nawet, jeżeli są bardzo zniszczone lub kompletnie zużyte. Bateria może wybuchnąć w ogniu.
 8. Nie nakłuwaj, ciąć, zgniatać, rzucać, upuszczać wkładu akumulatora ani uderzać twardym przedmiotem. Takie postępowanie może spowodować pożar, nadmierne ciepło lub wybuch.
 9. Nie używaj uszkodzonych baterii.
 10. Aby uniknąć ryzyka, należy zapoznać się z instrukcją obsługi baterii. Maksymalne natężenie wyładowania baterii powinno być większe lub równe 8A.
 11. Bateria litowo-jonowa podlega wymogom Prawodawstwa dot. towarów niebezpiecznych.
 12. Aby usunąć kasetę akumulatorową, wyjmij ją z urządzenia, a następnie zutylizuj w bezpiecznym miejscu. Postępuj zgodnie z miejscowymi regulacjami dotyczącymi wyrzucania baterii.
 13. Używaj baterii wyłącznie z produktami określonymi przez firmę Makita. Instalacja baterii w produktach niezgodnych może skutkować pożarem, nadmiernym przegrzewaniem się lub wyciekami elektrolitu.
 14. Jeśli urządzenie nie jest używane przez dłuższy czas, należy wyjąć akumulator z urządzenia.
 15. Podczas i po użyciu akumulator może się nagrzewać, co może powodować poparzenia lub oparzenia niskotemperaturowe.
 16. Nie dotykać końcówki terminala bezpośrednio po użyciu, ponieważ może być nagrany na tyle, aby spowodować oparzenia.

ZACHOWAĆ INSTRUKCJĘ OBSŁUGI.

SZCZEGÓŁOWE ZASADY BEZPIECZEŃSTWA DOTYCZY AKUMULATORA

1. Przed użyciem baterii, przeczytaj wszystkie instrukcje oraz oznaczenia dot. uwag na (1) ładowarce do baterii, (2) bateriach oraz (3)

17. Nie pozwól, aby wióry, kurz lub brud dostały się do styków, otworów i rowków we wkładzie akumulatora. Może to spowodować słabą wydajność lub uszkodzenie urządzenia lub akumulatora.
18. O ile urządzenie pozwala na użytkowanie w pobliżu linii wysokiego napięcia, nie należy używać akumulatora w pobliżu linii wysokiego napięcia. Może to spowodować nieprawidłowe działanie lub uszkodzenie urządzenia lub akumulatora.
19. Trzymaj akumulator z dala od dzieci.

⚠ OSTRZEŻENIE:

- **Niebezpieczeństwo wybuchu, gdy bateria jest nieprawidłowo wymieniona.**
- **Wymieniaj tylko na ten sam typ lub jego ekwiwalent.**
- **Używaj wyłącznie oryginalnych baterii Makita. Używanie nieoryginalnych baterii Makita lub baterii, które zostały zmodyfikowane, może skutkować wybuchem baterii, a w rezultacie**

pożarem, obrażeniami ciała i uszkodzeniami. Spowoduje to także unieważnienie gwarancji Makity na narzędzie oraz ładowarkę.

Wskazówki dot. maksymalnej żywotności baterii

1. Ładuj baterię przed jej całkowitym rozładowaniem się. Zawsze zatrzymaj urządzenie i naładuj baterię, gdy zauważysz spadek mocy w narzędziu.
2. Nigdy nie ładuj w pełni naładowanych baterii. Nadmierne ładowanie skraca żywotność baterii.
3. Ładuj baterię w temperaturze pokojowej 10°C - 40°C (50°F - 104°F). Pozwól, aby gorąca bateria ostygła zanim rozpocznesz jej ładowanie.
4. Jeśli akumulator nie jest używany, należy wyjąć go z urządzenia lub ładowarki.
5. Naładuj baterię, jeżeli nie będziesz jej używać przez dłuższy okres czasu (więcej niż sześć miesięcy).

CZAS PRACY

Poniższe tabele przedstawiają czasy pracy przy maksymalnym naładowaniu akumulatora.

Pojemność baterii	Napięcie akumulatora			NA WYJŚCIU Z GŁOŚNIKA = 50mW + 50mW Jednostka: Godzina (około)
	10.8V - 12V maks	14.4V	18V	
1.3Ah	BL1013 BL1014			7.0
1.5Ah	BL1016			8.0
		BL1415N		7.0
			BL1815N	8.0
2.0Ah	BL1021B			10.0
			BL1820B	10.0
3.0Ah		BL1430B		12.0
			BL1830B	14.0
4.0Ah	BL1041B			21.0
		BL1440		19.0
			BL1840B	20.0
5.0Ah			BL1850B	26.0
		BL1460B		25.0
6.0Ah			BL1860B	32.0

: Akumulator klastrowy

: Bateria wsuwana

⚠ OSTRZEŻENIE:

Używaj wyłącznie baterii wymienionych powyżej. Korzystanie z jakichkolwiek innych baterii może powodować obrażenia lub pożar.

Uwaga:

- Tabela dotycząca czasu pracy na baterii powyżej jest tylko poglądowa. Faktyczny czas pracy baterii może się różnić w zależności od typu baterii, warunków ładowania oraz środowiska użytkowania.
- Niektóre z wyżej wymienionych baterii mogą być niedostępne w zależności od regionu zamieszkania.
- Czas pracy został podany w oparciu o pracę w zakresie DAB/DAB+ na jednym naładowaniu.

INSTALACJA

MONTAŻ LUB DEMONTAŻ AKUMULATORA WSUWANEGO (Rys. 2 & 3 & 4)

⚠ OSTRZEŻENIE:

Przed demontażem akumulatora należy zawsze wyłączyć odbiornik radiowy.

- Zawsze wyłączaj urządzenie przed zamontowaniem lub wyjęciem akumulatora.
- Podczas instalowania lub wyjmowania akumulatora mocno trzymaj urządzenie i akumulator.
- Aby zamontować akumulator, należy wyrównać występ na akumulatorze z rowkiem w obudowie i wsunąć go na swoje miejsce. Akumulator należy zawsze wsunąć do oporu, do momentu jego zablokowania na miejscu, co jest sygnalizowane delikatnym kliknięciem.
- Jeśli czerwony wskaźnik w górnej części przycisku jest nadal widoczny, oznacza to, że nie został on całkowicie zablokowany. Należy go zamontować całkowicie, tak aby czerwony wskaźnik nie był widoczny. W przeciwnym razie akumulator może przypadkowo wysunąć się z odbiornika radiowego, raniąc operatora lub osoby postronne.
- Podczas montażu akumulatora nie używaj nadmiernej siły. Jeśli nie można go swobodnie wsunąć, prawdopodobnie został on nieprawidłowo włożony.
- Aby wyjąć akumulator, należy przesunąć przycisk znajdujący się w przedniej jego części i wysunąć akumulator z odbiornika radiowego lub nacisnąć jednocześnie przyciski znajdujące się po obu jego bokach.
- Uważaj, aby nie przygnieść palców podczas otwierania i zamykania osłony na baterię.

Przywróć komorę na akumulator do pierwotnej pozycji. Pojawienie się spadku mocy, zniekształceń i zakłóceń oznacza konieczność wymiany akumulatora.

Uwaga:

Nie można ładować akumulatora za pomocą dołączonego zasilacza sieciowego.

Wkładanie lub wyjmowanie kasy akumulatora kłastrowego (Rys. 2 & 5)

⚠ OSTRZEŻENIE:

Przed demontażem akumulatora należy zawsze wyłączyć odbiornik radiowy.

- Aby włożyć kasetę akumulatora, wyrównaj występ na akumulatorze z rowkiem w obudowie i wsuń go na miejsce.
- Aby wyjąć kasetę akumulatora, wyjmij akumulator z terminala, naciskając przyciski z boku kasy.

Przywróć komorę na akumulator do pierwotnej pozycji. Pojawienie się spadku mocy, zniekształceń i zakłóceń oznacza konieczność wymiany akumulatora.











Uwaga:

Nie można ładować akumulatora za pomocą dołączonego zasilacza sieciowego.

WSKAZUJE STAN NAŁADOWANIA AKUMULATORA (RYS. 6 & 7)

➤ 1. Lampki wskaźnikowe 2. Przycisk kontrolny Tylko dla wsuwanych wkładów akumulatorowych ze wskaźnikiem

Nacisnąć przycisk Check (Sprawdź) na akumulatorze, aby sprawdzić stan naładowania akumulatora. Na kilka sekund zaświecą się kontrolki.

Lampki wskaźnikowe			Pozostało baterii
 Zapalony	 Wyłączony	 Mruka	
			75% ~ 100%
			50% ~ 75%
			25% ~ 50%
			0% ~ 25%
			Naładuj baterię
			Bateria może nie działać prawidłowo
			

UWAGA:

- W zależności od warunków używania oraz temperatury zewnętrznej, wskaźnik może się nieznacznie różnić od faktycznej pozostałej ilości zasilania.
- Pierwsza (najdalej po lewej) lampka kontrolna będzie migać, gdy aktywny jest system ochrony akumulatora. (Tylko dla wkładów akumulatorowych LXT)

Montaż giętkiej anteny (Rys. 2 & 8)

Zamontować giętką antenę zgodnie z rysunkiem.

Uwaga:

W przedziale na akumulatory znajduje się miejsce przeznaczone na przechowywanie zdemontowanej anteny.

KORZYSTANIE Z ZASILACZA AC (Rys. 9)

Zdjąć gumowe zabezpieczenie, a następnie wsunąć wtyczkę zasilacza do wejścia prądu stałego, znajdującego się z przodu odbiornika radiowego. Podłączyć adapter do standardowego gniazdka. Kiedykolwiek używany jest adapter, bateria jest automatycznie odłączana.

Zasilacz sieciowy należy odłączyć od głównego źródła zasilania, gdy nie jest używany.

DZIAŁANIE

Odbiornik radiowy posiada trzy metody strojenia – strojenie automatyczne, strojenie ręczne, przywoływanie za pomocą przycisków programowalnych z pamięcią.

WYBIERANIE STACJI – DAB

1. Naciśnij przycisk zasilania, aby włączyć radio.
2. Wybrać tryb DAB poprzez naciśnięcie przycisku Band (pasma częstotliwości).
3. Nacisnąć przycisk Advanced (ustawienie zaawansowane) i obracać pokrętkę głośności/strojenia/wyboru do momentu wyświetlenia na ekranie migającej opcji „Station List” (lista stacji). Nacisnąć pokrętkę głośności/strojenia/wyboru w celu potwierdzenia listy stacji.
4. Obrócić pokrętkę głośności/strojenia/wyboru w celu przewinięcia listy dostępnych stacji. Nacisnąć pokrętkę w celu wybrania stacji.
5. Ustawić wymagany poziom głośności poprzez obrócenie pokrętki głośności/strojenia/wyboru.

TRYBY WYŚWIETLANIA – DAB

Niniejszy odbiornik radiowy posiada kilka opcji wyświetlania dla trybu DAB:

Nacisnąć przycisk Info, aby przewinąć dostępne opcje wyświetlane wg następujących liter (od a do g).

- | | |
|---|---|
| a. Station name
(nazwa stacji) | Wskazuje nazwę aktualnie słuchanej stacji. |
| b. Program type
(typ programu) | Wskazuje typ aktualnie słuchanej stacji. Np. Pop, Classics, News itp. |
| c. Multiplex name
(nazwa multiplexu) | Wskazuje nazwę multiplexu DAB, do którego należy obecnie słuchana stacja. |
| d. Time & date
(data i godzina) | Wskazuje bieżącą datę i godzinę. |

- | | |
|---|--|
| e. Frequency and channel
(częstotliwość i kanał) | Wskazuje częstotliwość oraz numer kanału obecnie słuchanej stacji nadawanej w systemie DAB. |
| f. Bit rate/Audio type
(prędkość transmisji bitów/typ audio) | Wskazuje cyfrową prędkość transmisji bitów oraz typ audio obecnie słuchanej stacji nadawanej w systemie DAB. |
| g. Signal strength
(siła sygnału) | Wskazuje siłę sygnału obecnie słuchanej stacji nadawanej w systemie DAB. |

WYSZUKIWANIE NOWYCH STACJI – DAB

Od czasu do czasu mogą pojawiać się nowe stacje radiowe nadawane w systemie DAB. Istnieje również możliwość zmiany miejsca pobytu w innej części kraju. W takich przypadkach może zaistnieć konieczność ponownego włączenia strojenia odbiornika radiowego w celu wyszukania nowych stacji.

W celu umożliwienia wyszukania dostępnych stacji zaleca się przeprowadzenie pełnego strojenia pasma III częstotliwości DAB.

1. Nacisnąć przycisk Auto tune (strojenie automatyczne).
2. Odbiornik radiowy przeprowadzi pełne strojenie częstotliwości DAB. Po wyszukaniu nowych stacji wskazanie licznika stacji znajdującego się po lewej stronie wyświetlacza wzrośnie, a stacje zostaną dodane do listy.

STROJENIE RĘCZNE – DAB

Strojenie ręczne umożliwia przeprowadzenie strojenia odbiornika radiowego w zakresie określonej częstotliwości w paśmie III. Funkcję tę można również stosować w celu lepszego ustawienia anteny lub odbiornika radiowego, tak aby zoptymalizować odbiór danego kanału lub częstotliwości.

1. Nacisnąć przycisk Advanced (ustawienie zaawansowane) i obracać pokrętkę głośności/strojenia/wyboru do momentu wyświetlenia na ekranie opcji „Manual Tune” (strojenie ręczne). Nacisnąć pokrętkę głośności/strojenia/wyboru w celu potwierdzenia trybu strojenia ręcznego.
2. Obrócić pokrętkę głośności/strojenia/wyboru w celu wybrania wymaganego kanału DAB. Nacisnąć pokrętkę głośności/strojenia/wyboru w celu potwierdzenia wybranej częstotliwości.

USTAWIENIE KOLEJNOŚCI STACJI – DAB

Niniejszy odbiornik radiowy posiada 3 rodzaje ustawień kolejności stacji do wyboru. Dostępne ustawienia kolejności stacji to: kolejność alfanumeryczna, grupowa oraz wg dostępności.

1. Nacisnąć przycisk Advanced (ustawienie zaawansowane).
2. Obracać pokrętkę głośności/strojenia/wyboru do momentu pojawienia się na wyświetlaczu opcji „Station order” (kolejność stacji), a następnie nacisnąć pokrętkę głośności/strojenia/wyboru w celu potwierdzenia ustawienia.
3. Obrócić pokrętkę głośności/strojenia/wyboru w celu wybrania następujących opcji, a następnie nacisnąć pokrętkę, aby potwierdzić ustawienie.

Alphanumeric (kolejność alfanumeryczna)	Sortuje listę stacji alfanumerycznie 0...9 A...Z.
Ensemble (grupowa)	Organizuje listę stacji wg multiplexu DAB.
Valid (dostępność)	Wskazuje te stacje, których sygnał można wyszukać.

KONTROLA DYNAMIKI SYGNAŁU (DRC) – DAB

Funkcja DRC umożliwia dopasowanie cichych dźwięków w celu ich lepszej słyszalności w przypadku słuchania odbiornika radiowego w środowisku o dużym natężeniu hałasu poprzez zredukowanie zakresu dynamicznego sygnału audio. Istnieją trzy poziomy kompresji zakresu dynamicznego:

DRC 0	Brak kompresji zakresu dynamicznego.
DRC 1/2	Średnia kompresja zakresu dynamicznego.
DRC 1	Maksymalna kompresja zakresu dynamicznego.

1. Naciśnij przycisk zasilania, aby włączyć radio.
2. Wybrać pasmo DAB poprzez naciśnięcie przycisku Band (pasmo częstotliwości).
3. Nacisnąć przycisk Advanced (ustawienie zaawansowane) i obracać pokrętkę głośności/strojenia/wyboru do momentu wyświetlenia na ekranie opcji „DRC Value” (wartość DRC). Następnie nacisnąć pokrętkę głośności/strojenia/wyboru w celu potwierdzenia ustawienia. Na wyświetlaczu pojawi się aktualna wartość DRC.
4. Obrócić pokrętkę głośności/strojenia/wyboru w celu wybrania wymaganego ustawienia DRC.
5. Nacisnąć pokrętkę głośności/strojenia/wyboru w celu potwierdzenia ustawienia.

STROJENIE AUTOMATYCZNE – FM

1. Włączyć odbiornik radiowy, naciskając przycisk Power (zasilanie).
2. Wybrać wymagane pasmo częstotliwości poprzez naciśnięcie przycisku Band (pasmo częstotliwości). Upewnić się, że miętka, giętka antena została prawidłowo ustawiona w celu uzyskania najlepszego sygnału pasma częstotliwości FM. Unikać ustawienia odbiornika radiowego w pobliżu ekranu komputera lub innego sprzętu, mogącego przyczynić się do zakłócenia pracy odbiornika radiowego.
3. Nacisnąć przycisk Auto tune (strojenie automatyczne). Odbiornik radiowy rozpocznie wyszukiwanie stacji, a po jej znalezieniu automatycznie zatrzyma strojenie. Odbiornik radiowy ponownie rozpocznie wyszukiwanie następnej dostępnej stacji dopóki użytkownik nie naciśnie przycisku Auto tune (strojenie automatyczne) w celu zatrzymania strojenia.
4. Obrócić pokrętkę głośności/strojenia/wyboru w celu ustawienia wymaganego poziomu głośności. Na wyświetlaczu LCD zostanie wyświetlona zmiana poziomu głośności.
Uwaga:
W celu wyszukania wymaganej stacji za pomocą pokrętki głośności/strojenia/wyboru należy nacisnąć i przytrzymać pokrętkę głośności/strojenia/wyboru, aby włączyć tryb strojenia.
5. Aby wyłączyć odbiornik radiowy, należy nacisnąć przycisk Power (zasilanie).

STROJENIE FM

W przypadku korzystania z trybu FM, niniejszy odbiornik radiowy można ustawić na strojenie stacji lokalnych lub strojenie wszystkich stacji, włączając odległe stacje radiowe.

STROJENIE RĘCZNE – FM

1. Włączyć odbiornik radiowy, naciskając przycisk Power (zasilanie).
2. Nacisnąć przycisk Band (pasmo częstotliwości) w celu wybrania wymaganego pasma częstotliwości. Ustawić antenę zgodnie z powyższym opisem.
3. Obracanie pokrętkę głośności/strojenia/wyboru powoduje przyrost częstotliwości o: FM: 0.05 lub 0.1MHz.
Uwaga:
W celu wyszukania wymaganej stacji za pomocą pokrętki głośności/strojenia/wyboru należy nacisnąć i przytrzymać pokrętkę głośności/strojenia/wyboru, aby włączyć tryb strojenia.
4. Obracać pokrętkę głośności/strojenia/wyboru do momentu ustawienia wymaganej częstotliwości wskazanej na wyświetlaczu.

- Obrócić pokrętkiem głośności/strojenia/wyboru w celu ustawienia wymaganego poziomu głośności.
- Aby wyłączyć odbiornik radiowy, należy nacisnąć przycisk Power (zasilanie).

TRYBY WYŚWIETLANIA – FM

Niniejszy odbiornik radiowy posiada kilka opcji wyświetlania dla trybu FM:

Naciskanie kilkakrotnie przycisku Info powoduje przewijanie różnych opcji.

- | | |
|---|--|
| a. Program station
(stacja programu) | Wskazuje nazwę aktualnie słuchanej stacji. |
| b. Radio text
(komunikaty radiowe) | Wskazuje komunikaty tekstowe odbiornika radiowego, np. nowe pozycje itp. |
| c. Program type
(rodzaj programu) | Wyświetla rodzaj aktualnie słuchanej stacji, np. Pop, Classic, News itp. |
| d. Time & date
(data i godzina) | Wskazuje bieżącą datę i godzinę. |
| e. Frequency
(częstotliwość) | Wskazuje częstotliwość sygnału FM. |

PROGRAMOWANIE STACJI W PAMIĘCIACH PRZYCISKÓW PROGRAMOWALNYCH (DAB I FM)

Odbiornik radiowy posiada 5 przycisków programowalnych dla każdego pasma częstotliwości.

- Włączyć odbiornik radiowy, naciskając przycisk Power (zasilanie).
- Ustawić wymaganą stację za pomocą jednej z wcześniej opisanych metod.
- Nacisnąć i przytrzymać wymagany przycisk Preset (przycisk programowalny) do momentu wyświetlenia numeru przycisku programowalnego, na przykład: „P2 Saved” (P2 zapisany). Stacja zostanie zapisana pod wybranym przyciskiem Preset (przyciskiem programowalnym).
- Powtórzyc powyższą procedurę dla pozostałych przycisków programowalnych.
- Stacje zapisane w pamięciach przycisków programowalnych mogą być nadpisane zgodnie z powyższą procedurą.

PRZYWOŁYWANIE STACJI Z PAMIĘCI PRZYCISKÓW PROGRAMOWALNYCH (DAB I FM)

- Włączyć odbiornik radiowy, naciskając przycisk Power (zasilanie).
- Nacisnąć przycisk Band (pasmo częstotliwości) w celu wybrania wymaganego pasma częstotliwości.

- Nacisnąć na chwilę wymagany przycisk Preset (przycisk programowalny). Numer przycisku programowalnego oraz częstotliwość stacji radiowej pojawią się na wyświetlaczu.

OPCJE WERSJI JĘZYKOWEJ

W odbiorniku radiowych dostępnych jest osiem opcji wersji językowej: angielska, niemiecka, włoska, francuska, holenderska, duńska, norweska i polski.

- Nacisnąć przycisk Advanced (ustawienie zaawansowane).
- Obracać pokrętkiem głośności/strojenia/wyboru do momentu wyświetlenia opcji „Language” (język) na wyświetlaczu. Nacisnąć pokrętko głośności/strojenia/wyboru w celu potwierdzenia ustawienia.
- Obrócić pokrętkiem głośności/strojenia/wyboru w celu wybrania wymaganego języka. Nacisnąć pokrętko głośności/strojenia/wyboru w celu potwierdzenia ustawienia.

Ustawienie jasności

Istnieje możliwość ustawienia podświetlenia wyświetlacza.

- Nacisnąć przycisk Advanced (ustawienie zaawansowane).
- Obracać pokrętkiem głośności/strojenia/wyboru do momentu wyświetlenia opcji „Backlight” (podświetlenie) na wyświetlaczu. Nacisnąć pokrętko głośności/strojenia/wyboru w celu potwierdzenia ustawienia.
- Obrócić pokrętkiem głośności/strojenia/wyboru w celu wybrania opcji włączenia lub wyłączenia funkcji podświetlenia, a następnie nacisnąć pokrętko głośności/strojenia/wyboru, aby potwierdzić ustawienie.

RESETOWANIE SYSTEMU

W przypadku nieprawidłowego działania odbiornika radiowego lub braku wyświetlania wszystkich cyfr na wyświetlaczu, należy przeprowadzić następującą procedurę.

- Nacisnąć przycisk Advanced (ustawienie zaawansowane).
- Obracać pokrętkiem głośności/strojenia/wyboru do momentu wyświetlenia opcji „Factory Reset” (ustawienia fabryczne) na wyświetlaczu. Nacisnąć pokrętko głośności/strojenia/wyboru w celu potwierdzenia ustawienia.
- Obrócić pokrętkiem głośności/strojenia/wyboru w celu wybrania opcji „Yes” (tak). Nacisnąć pokrętko głośności/strojenia/wyboru w celu potwierdzenia ustawienia i całkowitego zresetowania ustawień.

Wersja oprogramowania

1. Nacisnąć przycisk Advanced (ustawienie zaawansowane).
2. Obracać pokrętle głośności/strojenia/wyboru do momentu wyświetlenia opcji „SW Version” (wersja oprogramowania) na wyświetlaczu. Nacisnąć pokrętle głośności/strojenia/wyboru w celu wyświetlenia wersji oprogramowania zainstalowanego w odbiorniku radiowym.

Port micro USB do aktualizacji oprogramowania

W przyszłość istnieje możliwość dostępności aktualizacji oprogramowania posiadanego odbiornika radiowego. Na stronie internetowej firmy Makita udostępniane są informacje dotyczące dostępności nowych aktualizacji oprogramowania oraz sposobu ich przeprowadzenia w odbiorniku radiowym.

GNIAZDO WEJŚCIA AUDIO

Dodatkowe gniazdo wejściowe 3.5mm zostało udostępnione w przedniej części radia, aby umożliwić połączenie sygnału audio z zewnętrznymi urządzeniami audio, takimi jak MP3 I odtwarzacz CD.

1. Podłącz zewnętrzne źródło audio (np. MP3, odtwarzacz CD) do gniazda AUX.
2. Naciśnij przycisk zasilania, aby włączyć radio.
3. Naciśnij i puść kilkakrotnie przycisk Band, aż pojawi się „AUX 1”.
4. Aby uzyskać lepszą jakość dźwięku, zalecamy ustawienie głośności na powyżej jedną trzecią poziomu na twoim urządzeniu audio, a następnie w miarę potrzeby dostosowanie głośności radia.

UWAGA:

Przewód audio nie jest dołączony jako standardowe wyposażenie.

KONSERWACJA

⚠ UWAGA:

- Nie wolno używać benzyny, benzenu, rozpuszczalnika, alkoholu itp. Substancje takie mogą spowodować odbarwienia, odkształcenia lub pęknięcia.

DANE TECHNICZNE

Dane dotyczące zasilania	
Zasilacz prądu zmiennego	12V DC 1A, środkowy wtyk dodatni
Akumulator	Akumulator klawstrowy: 10.8V Bateria wsuwana: 10.8V - 18V
Zakres częstotliwości	FM 87.50-108 MHz DAB/DAB+ 174.928-239.200 MHz
DAB/DAB+ Blokada kanału	DAB (pasmo III) 5A-13F
Zgodność ze standardem	DAB/DAB+

Charakterystyka obwodu	
Głośnik	3cala, 8omów
Moc wyjściowa	10.8V: 1.2W x 2 14.4V: 2.2W x 2 18V: 3.5W x 2
Gniazdo wejścia	Śred. 3,5mm (wejście AUX)
System antenowy	DAB/FM: giętka antena prętowa
Wymiary (dł. x szer. x wys.)	280 x 163 x 302mm
Masa	3.9Kg (bez akumulatora)

MAGYAR (Eredeti útmutató)

Az általános nézet részletezése (1. ábra)

1. Power gomb
2. Band gomb
3. Advanced beállítógomb
4. Info gomb
5. Preset gomb
6. Auto tune hangológomb
7. Hangerőszabályzó/Hangoló/Kiválasztó gomb
8. DC IN bemenet
9. AUX IN bemenet
10. LCD kijelző
11. Hajlított rúdantenna
12. Fogó
13. Az akkutartó rekesz fedele (az akkukazetta fedője)
14. Hangszóró
15. Az akkutartó rekesz zárja
16. Micro USB port a szoftver frissítéséhez
17. Akkutartó rekesz (LXT akkumulátorhoz)
18. Akkutartó rekesz (soros akkumulátorhoz)
19. Akkutartó rekesz (CXT akkumulátorhoz)

FUNKCIÓK

- FM/DAB vagy DAB+
- Nagy méretű megvilágított LCD-kijelző
- Kézi/előre programozható/kereső hangolás
- Forgó hangoló- és hangerőszabályzó gomb
- 5 előre programozható állomás mindegyik hullámsávnál
- Micro USB port a szoftver frissítéséhez
- Sztereó hangszóró a jobb hangzás érdekében
- Robusztus kivitel
- IP64 szerint vízálló
- Makita akkumulátorral és a készülékhez mellékelt hálózati adatterről egyaránt üzemeltethető

SZIMBÓLUMOK

Az alábbiakban a készülékkel kapcsolatos szimbólumokról olvashat. Fontos, hogy használat előtt ezekkel tisztában legyen.



Olvassa el a használati útmutatót.



Csak az EU tagországaiban. A veszélyes alkatrészek miatt az elhasznált elektromos és elektronikus berendezések, akkumulátorok és elemek rossz hatással vannak a

környezetre és az emberi egészségre. Az elektromos és elektronikuskészülékek, elemek nem a háztartási hulladékba való! Az elhasznált elektromos és elektronikus berendezésekről, valamint az akkumulátorokról és elemekről szóló európai irányelvnek, valamint a nemzeti jogszabályoknak való alkalmazkodásnak megfelelően az elhasznált elektromos berendezéseket, elemeket és akkumulátorokat külön kell tárolni, és az adott település külön gyűjtőhelyére kell szállítani, a környezetvédelmi előírásoknak megfelelően. Ezt a berendezésen található áthúzott kerek kuka szimbóluma jelzi.

FONTOS BIZTONSÁGI UTASÍTÁSOK

⚠ FIGYELMEZTETÉS:

Elektromos eszközök használata során mindig tartsa be az alapvető biztonsági utasításokat, így csökkentheti a tüzesetek, áramütés és a személyi sérülések kockázatát. Ezek az alábbiak:

1. Használat előtt figyelmesen olvassa el ezt a használati útmutatót és a töltő utasításait.
2. A készüléket csak száraz ruhával tisztítsa.
3. A készüléket ne szerelje be hőforrások közelébe, pl. radiátorok, hősugárzók, kályhák, erősítők stb., melyek hőt termelnek.
4. Kizárólag a gyártó által megadott csatlományokat és alkatrészeket és kellékeket használja.
5. Viharok esetén, illetve ha hosszabb ideig nem kívánja használni, a készülék elektromos csatlakozóját húzza ki a konnektorból.
6. A rádió beépített akkumulátorait és a különálló akkumulátort kizárólag a töltésűkhöz előírt töltőkészülékkel szabad tölteni. Egy bizonyos akkumulátortípushoz használható töltő más akkumulátortípussal való használata tűzveszélyt idézhet elő.
7. Az akkumulátoros rádiót kizárólag a számára készített akkumulátorokkal használja. Bármely egyéb akkumulátor használata tűz kockázatával járhat.
8. Ha az akkumulátor-egységet nem használja, tartsa távol irodai kapcsolóktól, pénzérméktől, kulcsoktól, szögektől, csavaroktól és minden egyéb olyan tárgytól, mely a csatlóponthoz összeköthető. Az akkumulátor csatlóponthoz rövidzárlata

- következtében szikrák keletkezhetnek, illetve égési sérülésekkel és tüzesettel is járhat.
9. Ne kerüljön a testfelülete érintkezésbe olyan földelt felületekkel, mint például csövek, radiátorok, vízmelegítők vagy hűtőgépek. Az áramütés veszélye fokozottan fennáll, ha a teste földelve van.
 10. Helytelen használat esetén az akkumulátorból folyadék távozhat; kerüljön ezel minden érintkezést. Ha véletlenül érintkezésbe került a folyadékkal, öblítse le vízzel. Ha a folyadék a szembe jut, vegyen igénybe orvosi segítséget. Az akkumulátorból kiszivárgó folyadék irritációt és égési sérüléseket okozhat.
 11. A hálózati csatlakozó a készülék áramtalanítására szolgál, melynek működőképes állapotban kell maradnia.
 12. Ne használjon sérült vagy módosított akkumulátor-egységeket vagy eszközöket. A sérült vagy módosított akkumulátorok működése kiszámíthatatlan lehet, mely tüzeset, robbanásig vezethet.
 13. Akkumulátor-egységeket, eszközöket ne tegyen ki nyílt lángnak vagy magas hőmérsékleteknek. A tűz vagy a 130°C feletti hőmérséklet robbanást okozhat.
 14. Az akkumulátor-egységek vagy eszközök töltéséhez kövesse a töltésre vonatkozó utasításokat, és ne végezzen töltést az útmutatóban megadott hőmérsékleti tartományon kívül. A helytelen, vagy a megadott hőmérsékleti tartományon kívüli töltés kárt tehet az akkumulátorban, és fokozott tűzveszéllyel is járhat.
- pénzérmeikkel, stb.
 - (3) Ne tegye ki az akkutartó rekeszt víznek vagy esőnek. Az akkumulátor rövidzárlata nagymennyiségű elektromos áram átfolyásával és túlhevüléssel járhat, gyulladást okozhat, vagy akár tönkre is mehet.
 6. Ne tárolja az akkutartó rekeszt olyan helyeken, ahol a hőmérséklet meghaladhatja az 50°C (122°F) értéket.
 7. Ne próbálja elégetni az akkutartó rekeszt még akkor sem, ha az némileg sérült vagy már teljesen elhasználódott. Az akkutartó rekesz tűzben felrobbanhat.
 8. Ne szögelje, ne zúzza össze, ne dobja el és ne ejtse le az akkukazettát, és ne üssön hozzá kemény tárgyakat. Ezek tüzeset, felmelegedéshez vagy robbanásig vezethetnek.
 9. Ne használja az akkumulátort, ha az sérült.
 10. A kockázatok elkerülése érdekében használat előtt olvassa el a cserélhető akkumulátor kezelési útmutatóját. Emellett az akkumulátor maximális kimenő árama 8A, vagy annál nagyobb legyen.
 11. A készülék lítium-ion akkumulátoraira a törvény szerint a veszélyes árukra vonatkozó követelmények vonatkoznak.
 12. Az akkukazettát kicseréléskor vegye ki az eszközökből és selejtezze ki egy biztonságos helyen. Az akkumulátor kicserélésével kapcsolatban kövesse a helyi szabályozásokat.
 13. Az akkumulátorokat csak a Makita által megadott termékekhez használja. Ha az akkumulátor nem vele kompatibilis termékbe kerül, az tüzeset, túlhevülethez, vagy az elektrolit szivárgásához vezethet.
 14. Ha az eszközt hosszabb ideig nem használja, vegye ki belőle az akkumulátort.
 15. Használat közben és az után az akkukazetta felmelegedhet, mely égési sérüléseket, alacsony hőmérsékletű égéseket okozhat.
 16. Ne érjen a készülék csatlakozópontjához közvetlenül használat után, mert az eléggé felforrósodik ahhoz, hogy égési sérülést okozzon.
 17. Ügyeljen arra, hogy ne maradjon forgács, por vagy homok az akkukazetta csatlakozópontjaiban, nyílásaiban vagy vágataiban. Az a teljesítmény gyengüléséhez és a készülék vagy az elemkazetta súlyos károsodásához vezethet.
 18. Ne használja az akkukazettát magasfeszültségű elektromos vezetékek közelében, kivéve, ha a készülék támogatja a magasfeszültségű vezetékek használatát. Az meghibásodáshoz vagy a készülék vagy az akkukazetta súlyos károsodásához vezethet
 19. Az akkumulátort tartsa gyermekektől távol.

ŐRIZZE MEG EZT AZ ÚTMUTATÓT

TERMÉKSPECIFIKUS BIZTONSÁGI SZABÁLYOK AKKUTARTÓ REKESZ

1. Az akkukazetta használata előtt olvassa el (1) az akkutöltőt, (2) az akkumulátort és (3) a terméken található utasításokat és figyelmeztetéseket az akkumulátor használatára vonatkozóan.
2. Ne szerelje szét az akkutartó rekeszt.
3. Ha a működési idő túlzottan lerövidül, azonnal fűgessze fel a használatot. Ez túlhevülésveszéllyel járhat, gyulladást vagy robbanás okozhat.
4. Ha az akkumulátor folyadéka a szemébe kerül, öblítse ki tiszta vízzel, majd azonnal forduljon orvoshoz. Ez vakságot is okozhat.
5. Ne zárja rövidre az akkutartó rekeszt:
 - (1) Ne érjen a csatlakozópontokhoz semmilyen vezető anyaggal.
 - (2) Ne tárolja az akkutartó rekeszt egy tárolóban más fém tárggyal, például szögekkel,

⚠ FIGYELEM:

- Az akkumulátor helytelen behelyezése robbanáshoz vezethet.
- Csak egyforma vagy annak megfelelő típusúra cserélje.
- Kizárólag eredeti Makita akkumulátorokat használjon. A nem eredeti, vagy módosított akkumulátorok felrobbanhatnak, tüzesetet, személyi sérüléseket és károkat okozhatnak. Emellett a Makita eszközre és a töltőre vonatkozó jótállás is érvényét veszti.

Tippek az akkumulátor élettartamának meghosszabbításához

1. Töltse fel az akkutartó rekeszt, mielőtt az teljes mértékben lemerülne. Minden esetben függessze fel a használatot és töltse fel az akkutartó rekeszt, amint észleli, hogy a készülék teljesítménye gyengül.
2. Soha ne töltse az akkutartó rekeszt, amikor az teljes mértékben fel van töltve. A túltöltés megrövidíti az akkumulátor élettartamát.
3. Az akkutartó rekesz töltését végezze, szobahőmérsékleten 10°C - 40°C (50°F - 104°F). Töltés előtt várja meg, míg az akkutartó rekesz lehül.
4. Ha nem használja az akkukazettát, vegye ki a készülékből vagy a töltőből.
5. Töltse fel az akkutartó rekeszt, ha azt hosszabb ideig (hat hónapot meghaladó ideig) nem kívánja használni.

MŰKÖDÉSI IDŐ

Az alábbi táblázat a teljesen feltöltött akkumulátorral elérhető üzemi időt jelzi.

Akkumulátor kapacitása	Akkumulátorház feszültsége			A HANGFAL KIMENETÉNÉL = 50mW + 50mW (egység: Óra) (Megközelítőleg)
	10.8V - 12V max	14.4V	18V	
1.3Ah	BL1013 BL1014			7.0
1.5Ah	BL1016			8.0
		BL1415N		7.0
2.0Ah			BL1815N	8.0
	BL1021B			10.0
3.0Ah		BL1430B		12.0
			BL1830B	14.0
4.0Ah	BL1041B			21.0
		BL1440		19.0
			BL1840B	20.0
5.0Ah			BL1850B	26.0
6.0Ah		BL1460B		25.0
			BL1860B	32.0

□ : Kötegetl akkumulátor

▒ : Becsúsztható akkumulátor

⚠ FIGYELEM:

Kizárólag a fent felsorolt akkukazettákat használja. Azoktól eltérő kazetták használata sérülésekhez és/vagy tüzesethez vezethet.

Megjegyzés:

- Az akkumulátorok készenléti idejét bemutató táblázat adatai tájékoztató jellegűek. A valós üzemi idő függhet az akkumulátor típusától, a töltés feltételeitől és a használati környezettől is.
- A fent felsorolt akkukazetták némelyike a tartózkodási helyétől függően lehet, hogy nem lesz elérhető.
- Az üzemi idő DAB/DAB+ üzemmódban, egyetlen töltéssel érhető.

BEÜZEMELÉS

A becsúsztatandó akkumulátorház behelyezése és eltávolítása (2 & 3 & 4. ábra)

⚠ FIGYELEM:

Mindig kapcsolja ki a rádiót, mielőtt behelyezi vagy eltávolítja az akkumulátort.

- Az akkukazetta be- és kiszérése előtt mindig kapcsolja ki az eszközt.
- Az akkukazetta behelyezése vagy kivétele során tartsa a készüléket erősen.
- Az akkumulátorház beszereléséhez illesse az akkumulátorház nyelvét a burkolaton található vágatba és csúsztassa a helyére. Egészen addig tolja be, amíg egy kis kattánással a helyére nem ugrik.
- Ha látható a piros rész a gomb felső oldalán, akkor a gomb nem kattant be teljesen. Helyezze be az akkumulátort teljesen, amíg a piros rész el nem tűnik. Ha ez nem történik meg, akkor az akkumulátor kieshet a rádióból, és sérülést okozhat Önnek vagy a környezetében lévő más személyeknek.
- Ne erőltesse az akkumulátorházat a behelyezéskor. Ha az akkumulátorház nem csúszik be könnyedén, akkor nem megfelelően lett behelyezve.
- Az akkumulátor eltávolításához az akkumulátor elején található gombot elcsúsztatva vagy az akkumulátor két oldalán található gombokat kihúzásakor nyomva tartva csúsztassa azt ki a helyéről.
- Vigyázzon arra, hogy ne csípje be az ujjait, amikor lezárja az akkumulátor rekeszének a fedelét.

Állítsa vissza az akkutartó rekesz zárját az eredeti helyzetbe.

A csökkent teljesítmény, a torz és „akadozó hang” arra utalnak, hogy az akkumulátort ki kell cserélni.

Megjegyzés:

Az akkumulátorcsomag nem tölthető a mellékelt AC hálózati adapterrel.

A kötegelt akkumulátor behelyezése és kivétele (2 & 5. ábra)

⚠ FIGYELEM:

Mindig kapcsolja ki a rádiót, mielőtt behelyezi vagy eltávolítja az akkumulátort.

- Az akkukazetta behelyezéséhez igazítsa az akkukazetta csapját a borításon lévő horonyhoz, majd csúsztassa a helyére.
- Az akkukazetta kivételéhez vegye ki az akkumulátort az aljzatából a kazetta oldalán található gombok benyomásával.

Állítsa vissza az akkutartó rekesz zárját az eredeti helyzetbe.

A csökkent teljesítmény, a torz és „akadozó hang” arra utalnak, hogy az akkumulátort ki kell cserélni.

Megjegyzés:

Az akkumulátorcsomag nem tölthető a mellékelt AC hálózati adapterrel.









Az akkumulátor töltöttségének jelzése (6 & 7. ábra)

➤ 1. Jelzőfény

2. Ellenőrző gomb

Csak állapotjelzővel rendelkező becsúsztható akkumulátorokhoz

Nyomja meg a Check (Ellenőrzés) gombot az akkumulátoron annak töltöttségi szintjének megjelenítéséhez. A jelzőlámpák néhány másodpercre felvillognak.

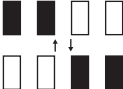
Jelzőfények			Maradék akkufeszültség
 VilágítNem	 Ég	 Villog	
			75% ~ 100%
			50% ~ 75%
			25% ~ 50%
			0% ~ 25%
			Az akkumulátor töltése
			Az akkumulátor meghibásodhatott

MEGJEGYZÉS:

- A külső hőmérsékleti viszonyoktól függően a jelzés kissé eltérhet a valós akkufeszültségtől.
- Az első (bal szélső) jelzőfény felvillog, amikor az akkumulátor védelmi rendszere működésben van. (Csak az LXT akkukazettáknál)

A hajlékony rúdantenna felszerelése (2 & 8. ábra)

A hajlékony rúdantennát az ábra szerint kell felszerelni.

Megjegyzés:

Az akkumulátorrekeszben található egy tartó a leszerelt antenna tárolására.

A mellékelt hálózati adapter használata (9. ábra)

Távolítsa el a gumi védőborítást, majd illesse az adapter dugaszát a rádió elülső részén található DC IN aljzatba.

Az adapter hálózati csatlakozóját dugja be egy szabványos konnektorba. Amikor az adaptert használja, az akkucsomag automatikusan kikapcsol.

Az AC adaptert ki kell húzni a hálózati csatlakozóból, ha nincs használatban.

MŰKÖDÉS

A rádió 3 féle hangolási móddal rendelkezik: kereső hangolással, kézi hangolással és előre programozott állomások előhívásával.

Állomás kiválasztása – DAB

1. A rádió bekapcsolásához nyomja meg a bekapcsológombot.
2. A Hullámsáv gomb megnyomásával válassza ki a DAB üzemmódot.
3. Nyomja meg a Speciális beállítások gombot, majd forgassa a Hangerő/Hangolás-szabályozás/Kiválasztó gombot, amíg a „Station List” (Állomáslista) felirat villogni nem kezd a kijelzőn. Nyomja meg a Hangerő/Hangolás-szabályozás/Kiválasztó gombot az állomások listájába történő belépéshez.
4. A Hangerő/Hangolás-szabályozás/Kiválasztó gombot forgatva görgethet az elérhető állomások között. Nyomja meg a gombot az állomás kiválasztásához.
5. A Hangerő/Hangolás-szabályozás/Kiválasztó gomb forgatásával állítsa be a kívánt hangerőt.

Kijelző üzemmódjai – DAB

A rádió egy sor megjelenítési lehetőséget tartalmaz az DAB üzemmódban:

Az Info gomb megnyomásával görgethet az alábbi (a–g) betűkkel jelzett különböző opciók között.

- | | |
|---------------------------|--|
| a. Állomás neve | Megjeleníti az éppen hallgatott állomás nevét. |
| b. Program típusa | Megjeleníti az éppen hallgatott állomás típusát. Pl. Pop, Klasszikus, Hírek stb. |
| c. Multiplex név | Megjeleníti annak a DAB multiplexnek a nevét, amelyhez az állomás tartozik. |
| d. Dátum és idő | A dátumot és pontos időt jeleníti meg. |
| e. Frekvencia és csatorna | Megjeleníti az éppen hangolt DAB-állomás frekvenciáját és csatornaszámát. |
| f. Bitráta/Hang típusa | Az éppen hangolt DAB-állomás digitális hangjának bitrátáját és hangtípusát jeleníti meg. |

g. Jelerősség

Az éppen hangolt DAB-állomás jelerősségét mutatja.

Új állomások keresése – DAB

Időről időre új DAB rádióállomások jelenhetnek meg. Az is előfordulhat, hogy Ön egy másik országrészbe költözik. Ebben az esetben új állomásokat kerestethet a rádióval.

Ahhoz, hogy a rádió új elérhető állomásokat tudjon keresni, javasolt egy teljes keresést elvégezni a III. DAB-hullámsáv frekvenciáin.

1. Nyomja meg az Automatikus hangolás gombot.
2. A rádió egy teljes keresést hajt végre a DABfrekvenciákon. Új állomások találata esetén a kijelző bal oldalán lévő állomásszámláló értéke megnő, és az állomások bekerülnek a listaiba.

Kézi hangolás – DAB

A kézi hangolással megadhatja a III. DAB-hullámsáv egy meghatározott frekvenciáját. Ez a funkció az antenna vagy a rádió pozicionálásához is használható, egy adott csatorna vagy frekvencia vételének optimális beállításához.

1. Nyomja meg a Speciális beállítások gombot, majd forgassa a Hangerő/Hangolás-szabályozás/Kiválasztó gombot, amíg a „Manual Tune” (Kézi hangolás) felirat meg nem jelenik a kijelzőn. Nyomja meg a Hangerő/Hangolás-szabályozás/Kiválasztó gombot a kézi hangolás üzemmódba lépéshez.
2. Forgassa a Hangerő/Hangolás-szabályozás/Kiválasztó gombot a kívánt DAB-csatorna kiválasztásához. Nyomja meg a Hangerő/Hangolás-szabályozás/Kiválasztó gombot a választott frekvencia megerősítéséhez.

Állomások sorrendjének beállítása – DAB

A rádióon háromféle állomássorrend-beállítás választható. Az állomássorrend-beállítások a következők: ábcé-sorrend, csoportos és érvényes.

1. Nyomja meg a Speciális beállítások gombot.
2. Forgassa a Hangerő/Hangolás-szabályozás/Kiválasztó gombot, amíg a „Station order” (Állomássorrend) felirat meg nem jelenik a kijelzőn, majd nyomja meg a Hangerő/Hangolás-szabályozás/Kiválasztó gombot a beállítás megadásához.
3. A Hangerő/Hangolás-szabályozás/Kiválasztó gomb elforgatásával válasszon az alábbi lehetőségek közül, majd nyomja meg a gombot a beállítás megerősítéséhez.

Ábécé-sorrend	Alfanumerikus (0–9, A–Z) sorrendben rendezi az állomásokat.
Csoportos	DAB multiplex szerint rendezi az állomásokat.
Érvényes	Csak azokat az állomásokat jeleníti meg, amelyekhez érzékelhető a jel.

Dinamikatartomány-szabályozás (DRC) – DAB

A DRC funkció a hangjel dinamikatartományának csökkentésével hallhatóbbá teszi a halk hangokat, amikor a rádiót zajos környezetben használja. Háromféle tömörítési szint létezik:

DRC 0	Nincs tömörítés.
DRC 1/2	Közepes tömörítés.
DRC 1	Maximális tömörítés.

1. A rádió bekapcsolásához nyomja meg a bekapcsológombot.
2. A Hullámsáv gombbal válassza ki a DAB-hullámsávot.
3. Nyomja meg a Speciális beállítások gombot, majd forgassa a Hangerő/Hangolás-szabályozás/Kiválasztó gombot, amíg a „DRC Value” (DRC-érték) felirat meg nem jelenik a kijelzőn. Ezután a Hangerő/Hangolás- szabályozás/Kiválasztó gomb megnyomásával lépjen a beállításba. A kijelzőn az aktuális DRC-érték látható.
4. Forgassa a Hangerő/Hangolás-szabályozás/Kiválasztó gombot a kívánt DRC-beállítás kiválasztásához.
5. A Hangerő/Hangolás-szabályozás/Kiválasztó gomb megnyomásával erősítse meg beállítását.

Kereső hangolás – FM

1. A rádió bekapcsolásához nyomja meg a Be-/kikapcsoló gombot.
2. A Hullámsáv gomb megnyomásával válassza ki a kívánt hullámsávot. A legjobb FM hullámsávú vétel érdekében ügyeljen arra, hogy a hajlékony rúdantenna helyesen legyen elhelyezve. Próbálja kerülni a rádió használatát számítógép monitor és egyéb olyan berendezés közelében, melyek zavarhatják az adás vételében.
3. Az Automatikus hangolás gomb megnyomásakor a rádió megkezdí a keresést, és automatikusan megáll, amint rádióállomást talál. A rádió addig folytatja a következő állomás keresését, amíg a kezelő az Automatikus hangolás gomb megnyomásával le nem állítja a keresést.
4. A Hangerő/Hangolás-szabályozás/Kiválasztó gomb elforgatásával állítsa be a kívánt hangerőt. Az LCD-kijelző megjeleníti a hangerő szintjének változását.

Megjegyzés:

A kívánt állomás Hangerő/Hangolás-szabályozás/Kiválasztó gomb elforgatásával történő kereséséhez a Hangerő/Hangolás-szabályozás/Kiválasztó gombot hosszan megnyomva váltson hangolás-szabályozás üzemmódba.

5. A rádió kikapcsolásához nyomja meg a Be-/kikapcsoló gombot.

FM keresési zóna

A rádión az FM üzemmód használata során beállítható, hogy helyi adókat keressen vagy az összes adóállomást, a távoli állomásokat is beleértve.

Kézi hangolás – FM

1. A rádió bekapcsolásához nyomja meg a Be-/kikapcsoló gombot.
2. A Hullámsáv gombbal válassza ki a kívánt hullámsávot. Az antennát a fenti leírás szerint állítsa be.
3. A frekvencia a Hangerő/Hangolás-szabályozás/Kiválasztó gomb elforgatásával változtatható, a következő lépésekben:
FM: 0.05 vagy 0.1MHz.

Megjegyzés:

A kívánt állomás Hangerő/Hangolás-szabályozás/Kiválasztó gomb elforgatásával történő kereséséhez a Hangerő/Hangolás-szabályozás/Kiválasztó gombot hosszan megnyomva váltson hangolás-szabályozás üzemmódba.

4. Forgassa a Hangerő/Hangolás-szabályozás/Kiválasztó gombot, amíg a kijelzőn a kívánt frekvenciát nem látja.
5. A Hangerő/Hangolás-szabályozás/Kiválasztó gomb elforgatásával állítsa be a kívánt hangerőt.
6. A rádió kikapcsolásához nyomja meg a Be-/kikapcsoló gombot.

Kijelző üzemmódjai – FM

A rádió egy sor megjelenítési lehetőséget tartalmaz az FM rádió üzemmódhoz:

Az egyes opciókon való léptetéshez ismételten nyomja meg az Info gombot.

- a. Állomás Megjeleníti az éppen hallgatott állomás nevét.
- b. Rádió szöveg Megjeleníti a rádió szöveges üzeneteit, mint például az új tételeket stb.
- c. Program típusa Megjeleníti az éppen hallgatott állomás típusát, mint pl. Pop, Klasszikus, Hírek stb.

- d. Dátum és idő A dátumot és pontos időt jeleníti meg.
- e. Frekvencia Az FM rádiójel frekvenciáját jeleníti meg.

Állomások tárolása a programhely memóriájában (DAB és FM)

Mindegyik hullámsávnál 5 rádióadó tárolható a memóriába.

1. A rádió bekapcsolásához nyomja meg a Be-/kikapcsoló gombot.
2. Hangoljon a kívánt állomásra a korábban leírt módszerek egyikével.
3. Hosszan nyomja meg a kívánt programhely gombot, amíg az programhely száma meg nem jelenik a kijelzőn, például „P2 Saved” (P2 mentve). A rádió a kiválasztott programhely gombhoz menti az állomást.
4. Ismétlje meg az eljárást a fennmaradó programhelyszámokkal is.
5. A memóriában tárolt állomások a fent leírt módon módosíthatók.

Állomások előhívása a programhely memóriájából (DAB és FM)

1. A rádió bekapcsolásához nyomja meg a Be-/kikapcsoló gombot.
2. A Hullámsáv gombbal válassza ki a kívánt hullámsávot.
3. Röviden nyomja meg a kívánt programhelyszám gombot. A kijelzőn megjelenik a programhely száma és az állomás frekvenciája.

Nyelv választása

A rádión nyolc nyelv közül választhat: Angol, német, olasz, francia, holland, dán, norvég és lengyel.

1. Nyomja meg a Speciális beállítások gombot.
2. Forgassa a Hangerő/Hangolás-szabályozás/Kiválasztó gombot, amíg a kijelzőn meg nem jelenik a „Language” (Nyelv) felirat. A Hangerő/Hangolás-szabályozás/Kiválasztó gomb megnyomásával lépjen a beállításba.
3. A Hangerő/Hangolás-szabályozás/Kiválasztó gomb elforgatásával választhatja ki a kívánt nyelvet. A Hangerő/Hangolás-szabályozás/Kiválasztó gomb megnyomásával erősítse meg beállítását.

Fényerő beállítás

Beállíthatja a kijelző háttérvilágítását.

1. Nyomja meg a Speciális beállítások gombot.
2. Forgassa a Hangerő/Hangolás-szabályozás/Kiválasztó gombot, amíg a kijelzőn meg nem jelenik a „Backlight” (Háttérvilágítás) felirat. A Hangerő/Hangolás-szabályozás/Kiválasztó gomb

megnyomásával lépjen a beállításba.

3. A Hangerő/Hangolás-szabályozás/Kiválasztó gomb forgatásával kapcsolja be vagy ki a háttérvilágítást, majd nyomja meg a Hangerő/Hangolás-szabályozás/Kiválasztó gombot a beállítás megadásához.

A rendszer alaphelyzetbe állítása

Amennyiben rádiója nem működik megfelelően vagy a kijelzőn néhány számjegy nem látható, illetve hiányos, hajtsa végre a következő lépéseket.

1. Nyomja meg a Speciális beállítások gombot.
2. Forgassa a Hangerő/Hangolás-szabályozás/Kiválasztó gombot, amíg a kijelzőn meg nem jelenik a „Factory Reset” (Gyári beállítások visszaállítása) felirat. A Hangerő/Hangolás-szabályozás/Kiválasztó gomb megnyomásával lépjen a beállításba.
3. A Hangerő/Hangolás-szabályozás/Kiválasztó gomb elforgatásával válassza a „Yes” (Igen) lehetőséget. Nyomja meg a Hangerő/Hangolás-szabályozás/Kiválasztó gombot a beállítás megerősítéséhez és a teljes helyreállítás végrehajtásához.

Szoftververzió

1. Nyomja meg a Speciális beállítások gombot.
2. Forgassa a Hangerő/Hangolás-szabályozás/Kiválasztó gombot, amíg a kijelzőn meg nem jelenik a „SW Version” (Szoftververzió) felirat. Nyomja meg a Hangerő/Hangolás-szabályozás/Kiválasztó gombot a rádión telepített szoftver verziójának megjelenítéséhez.

Micro USB port a szoftver frissítéséhez

A rádióhoz a jövőben elérhetővé válhat szoftverfrissítés. A szoftverfrissítés megjelenésekor a szoftver és a frissítésre vonatkozó információk a Makita weboldalán lesznek elérhetők.

AUX SEGÉDBEMENET

A készülék az elülső oldalán rendelkezik egy 3,5mm-es AUX bemenettel is, mely lehetővé teszi egyes külső eszközökről például MP3- vagy CD-lejátszókról audiojelek továbbítását a készülékre.

1. Csatlakoztasson egy külső audioforrást (pl. MP3- vagy CD-lejátszót) az AUX IN bemenethez.
2. A rádió bekapcsolásához nyomja meg a bekapcsológombot.
3. Nyomja meg a Band gombot többször egymás után addig, míg az „AUX 1” felirat meg nem jelenik a képernyőn.
4. A jobb hangminőség érdekében ajánlatos a Bluetooth eszköze hangerejét a kétharmadnál nagyobbra állítani, a hangerőt ezután a rádióon módosíthatja.

Megjegyzés:

Audiókábel nincs a mellékelt tartozékok között.

KARBANTARTÁS

⚠ VIGYÁZAT:

- Soha ne használjon gázolajt, benzint, hígítót, alkoholt vagy hasonló anyagokat. Ezek elszíneződést, alakvesztést vagy repedést okozhatnak.

MŰSZAKI ADATOK

Elektromos tápellátás követelményei	
Váltóáramú tápegység	12V egyenáram, 1A, pozitív pólus a központi tűn
Akkumulátor	Kötegelt akkumulátor: 10,8V Becsúsztható akkumulátor: 10.8V - 18V
Frekvenciatartomány	FM 87.50-108 MHz DAB/DAB+ 174.928-239.200 MHz
DAB/DAB+ Csatornacsoport	DAB (III. hullámsáv) 5A-13F
Vonatkozó szabvány	DAB/DAB+

Áramköri tulajdonságok	
Hangszóró	3hüvelyk, 8ohm
Kimenő teljesítmény	10.8V: 1.2W x 2
	14.4V: 2.2W x 2
	18V: 3.5W x 2
Bemeneti csatlakozó	3,5mm átm. (AUX IN)
Antenna rendszer hajlított rúdantenna	DAB/FM:
Méret (H x Sz x M)	280 x 163 x 302mm
Tömeg	3.9Kg (akkumulátor nélkül)

SLOVAK

(Originálne inštrukcie)

VYSVETLENIE HLAVNÉHO NÁHĽADU (Obr. 1)

1. Spínač
2. Tlačidlo Pásmo (Band)
3. Tlačidlo Pokročilé funkcie (Advanced)
4. Tlačidlo Informácie (Info)
5. Tlačidlo predvoľby
6. Automatické ladenie
7. Ovládač hlasitosti/ladenia/Vyberte gombík
8. Zásuvka DC IN
9. Zásuvka AUX IN
10. LCD displej
11. Mäkká ohybná tyčová anténa
12. Rukoväť
13. Kryt priestoru pre batérie (kryt akumulátora)
14. Reproduktor
15. Skrinka na batérie
16. Port micro USB na inováciu softvéru
17. Priehradka na batériu (pre batériu LXT)
18. Batériový priestor (pre združenú batériu)
19. Priehradka na batériu (pre batériu CXT)

FUNKCIE

- FM/DAB alebo DAB+
- Veľký LCD displej s osvetlením
- Manuálne ladenie/predvoľby/ladenie s vyhľadávaním
- Ladenie a ovládanie hlasitosti pomocou otočného ovládacieho prvku
- 5 prednastavených staníc pre každé pásmo
- Port micro USB na inováciu softvéru
- Stereofónny reproduktor na dosiahnutie fantastického zvukového výkonu
- Veľmi odolný dizajn
- Vodotesnosť s ochranou triedy IP64
- Možnosť napájania akumulátorom značky Makita alebo pomocou dodávaného sieťového adaptéra

SYMBOLY

Nasledujúci text zobrazuje symboly použité na zariadení. Uistite sa, že im pred použitím rozumiete.



Prečítajte si návod na použitie.



Len pre krajiny EÚ.

Z dôvodu prítomnosti nebezpečných komponentov v zariadení môžu mať použité elektrické a elektronické zariadenia, akumulátory a batérie negatívny vplyv na životné prostredie a

zdravie ľudí.

Elektrické a elektronické prístroje alebo batérie neodhadzujte do domového odpadu!

V súlade s európskou smernicou o odpade z elektrických a elektronických zariadení a o akumulátoroch a batériách a odpadových akumulátoroch a batériách, ako aj s ich prispôbením vnútroštátnym právnym predpisom, by sa použité elektrické zariadenia, batérie a akumulátory mali skladovať oddelene a odovzdať ich na samostatnom zbernom mieste pre komunálny odpad, pracujúci v súlade s predpismi o ochrane životného prostredia.

Toto je označené symbolom preškrtnutej smetnej nádoby na kolieskach umiestnenej na zariadení.

DÔLEŽITÉ BEZPEČNOSTNÉ UPOZORNENIA

UPOZORNENIE:

Pri použití elektrických prístrojov je vždy dôležité dodržiavať bezpečnostné opatrenia- aby sa predišlo riziku vzniku ohňa, elektrickému šoku a osobným zraneniam- vrátane nasledujúcich:

1. Pred použitím si pozorne prečítajte tento návod na použitie a tiež návod na použitie pre nabíjačku.
2. Čistite len suchou handrou.
3. Neumiestňujte v blízkosti zdrojov tepla ako sú radiátory, tepelné registre, pece, a ďalších prístrojov (vrátane zosilňovačov), ktoré produkujú teplo.
4. Používajte len prípojky/príslušenstvo špecifikované výrobcom.
5. Vytiahnite zo zdroja počas búrok alebo ak zariadenie nevyužívate dlhšiu dobu.
6. Akumulátorom napájané rádio s integrovaným akumulátorom, alebo so samostatným akumulátorom sa smie nabíjať len vyšpecifikovanou nabíjačkou akumulátora. Nabíjačka vhodná pre jeden typ akumulátora môže pri inom type akumulátora spôsobiť riziko vzniku požiaru.
7. Rádio napájané akumulátorom používajte iba so špecifickým typom akumulátora. Použitie iného typu akumulátora môže spôsobiť riziko vzniku požiaru.
8. Ak akumulátor nepoužívate, držte ho mimo dosahu kovových predmetov ako sú: kancelárske sponky, mince, kľúče, klince, skrutky alebo ďalšie drobné kovové predmety, ktoré môžu nadviazať prepojenie z jedného pólu na druhý. Skratovaním kontaktov akumulátora môže dôjsť k iskreniu, popáleninám alebo požiaru.

9. Vyhňte sa kontaktu tela s uzemnenými povrchmi, ako sú potrubia, radiátory, sporáky a chladničky. Existuje zvýšené riziko úrazu elektrickým prúdom, ak vaše telo je uzemnené.
10. V nevhodných podmienkach môže kvapalina z akumulátora unikať; vyhňte sa kontaktu. Ak náhodou dôjde ku kontaktu, opláchnite vodou. Pri zasiahnutí očí, vyhľadajte lekársku pomoc. Unikajúca kvapalina z batérie môže spôsobiť podráždenie pokožky alebo popáleniny.
11. Sieťová zástrčka sa používa ako odpájacie zariadenie a musí byť ľahko prístupná.
12. Nepoužívajte batériové články alebo nástroje, ktorý sú poškodené alebo upravené. Poškodené alebo upravené batérie môžu mať nepredvídateľné správanie, ktoré môže viesť k požiaru, explózii alebo riziku poranenia.
13. Nevystavujte batériu alebo nástroj ohňu alebo nadmernej teplote. Vystavenie ohňu alebo teploty nad 130°C môže viesť k výbuchu.
14. Riadte sa všetkými inštrukciami pre nabíjanie a nenabíjajte batériu alebo nástroj mimo rozsah teplôt špecifikovaných v návode. Nesprávne nabíjanie, alebo pri teplotách mimo špecifikovaný rozsah, môže viesť k poškodeniu batérie a zvýšiť riziko ohňa.
5. Neskladujte prístroj a zásobník batérie na miestach, kde môže teplota dosiahnuť alebo prekročiť 50°C (122°F).
7. Nespaľujte zásobník batérie, ani keď je vážne poškodený alebo celkom opotrebovaný. Zásobník batérie môže v ohni vybuchnúť.
8. Kazetu s batériou nerežte, nestrihajte, nerozbíjajte, nehádzte, nehádzte na zem a neudierajte o tvrdé predmety. Takáto manipulácia môže viesť k požiaru, nadmernému teplu alebo výbuchu.
9. Nepoužívajte poškodenú batériu.
10. Pre vyhnutie sa riziku pri použití si prečítajte najprv manuál na výmenu batérie. A maximálny vybijací prúd batérie by mal byť väčší alebo rovný 8A.
11. Obsahované lítium-iónové batérie podliehajú požiadavkám právnych predpisov týkajúcich sa nebezpečného tovaru.
12. Pri likvidácii vyberte batériu z náradia a odložte ju na bezpečné miesto. Dodržujte miestne predpisy týkajúce sa likvidácie batérie.
13. Používajte batérie iba s výrobkami špecifikovanými spoločnosťou Makita. Inštalácia batérií do nevyhovujúcich výrobkov môže viesť k vzniku požiaru, nadmernému teplu, výbuchu alebo úniku elektrolytu.
14. Ak sa náradie dlhšiu dobu nepoužíva, musí sa z neho vybrať batéria.
15. Počas použitia a po použití sa môže akumulátorová batéria zohriať, čo môže spôsobiť vážne popáleniny alebo jemné popálenie pri nízkej teplote.
16. Nedotýkajte sa terminálu náradia okamžite po použití, pretože môže byť dostatočne horúce na to, aby vás popálilo.
17. Dbajte na to, aby sa do svoriek, otvorov a drážok kazety s batériou nedostali úlomky, prach alebo zemina. Môže to mať za následok zlý výkon alebo poruchu náradia alebo akumulátorovej kazety.
18. Pokiaľ prístroj nepodporuje použitie v blízkosti elektrických vedení vysokého napätia, nepoužívajte kazetu s batériami v blízkosti elektrických vedení vysokého napätia. Môže to spôsobiť poruchu alebo poruchu prístroja alebo akumulátorovej kazety.
19. Batériu uchovávajte mimo dosahu detí.

UCHOVAJTE TIETO POKYNY

ŠPECIFICKÉ BEZPEČNOSTNÉ PRAVIDLÁ PRE ZÁSObNÍK BATÉRIE

1. Pred použitím zásobníka batérie si prečítajte všetky pokyny a varovné symboly na (1) nabíjačke, (2) batérii a (3) výrobku využívajúceho batériu.
2. Nikdy zásobník batérie nerozoberajte.
3. Ak sa prevádzková doba príliš skrátila, prerušte okamžite prevádzku. Môže to mať za následok riziko vzniku prehrievania, popálenia alebo dokonca výbuchu.
4. Ak sa elektrolyt dostane do očí, vypláchnite ich čistou vodou a ihneď vyhľadajte lekársku pomoc. Môže to viesť k strate zraku.
5. Neskratujte zásobník batérie:
 - (1) Nedotýkajte sa pólov žiadnym vodivým materiálom.
 - (2) Zásobník batérie neskladujte v nádobe s inými kovovými predmetmi, ako sú klince, mince, a pod.
 - (3) Nevystavujte zásobník batérie vode a dažďu. Skrat batérie môže spôsobiť veľký prietok prúdu, prehrievanie, možné popáleniny a poruchu.
6. **POZOR:**
 - **Nebezpečenstvo explózie ak je batéria vymenená nesprávne.**
 - **Nahradte iba za rovnaký alebo ekvivalentný typ.**
 - **Používajte len originálne batérie Makita. Použitie neoriginálnych batérií alebo batérií, ktoré boli upravené, môže mať za následok výbuch batérie spôsobujúci požiar, zranenie a poškodenie. Tiež to povedie k zrušeniu záruky na výrobok a nabíjačku Makita.**

Tipy pre zachovanie maximálnej životnosti batérie

1. Nabite zásobník batérie pred úplným vybitím. Vždy najprv zastavte prístroj a dobite zásobník batérie, keď si všimnete jeho znížený výkonu.
2. Nikdy nenabíjajte úplne nabitý zásobník batérie. Prebíjanie skracaže životnosť batérie.
3. Nabíjajte zásobník batérie pri izbovej teplote 10°C - 40°C (50°F - 104°F). Nechajte horúci zásobník batérie vychladnúť pred nabíjaním.
4. Ak nepoužívate batériu, vyberte ju z náradia alebo nabíjačky.
5. Nabite zásobník batérie, ak ho neplánujete používať dlhšiu dobu (viac ako šesť mesiacov).

DOBA PREVÁDZKY

Nasledujúca tabuľka uvádza prevádzkový čas v prípade úplne nabitého akumulátora.

Kapacita akumulátora	Napätie bloku akumulátora			AT VÝSTUP REPRODUKTORA = 50mW + 50mW Jednotka: Hodina (približne)
	10.8V - 12V max	14.4V	18V	
1.3Ah	BL1013 BL1014			7.0
	BL1016			8.0
1.5Ah		BL1415N		7.0
			BL1815N	8.0
2.0Ah	BL1021B			10.0
			BL1820B	10.0
3.0Ah		BL1430B		12.0
			BL1830B	14.0
4.0Ah	BL1041B			21.0
		BL1440		19.0
			BL1840B	20.0
5.0Ah			BL1850B	26.0
6.0Ah		BL1460B		25.0
			BL1860B	32.0

 : Skupinová batéria

 : Vložená batéria

UPOZORNENIE:

Používajte len kazety s batériami uvedené vyššie. Používanie akýchkoľvek iných kaziet s batériami môže spôsobiť zranenie a/alebo požiar.

Poznámka:

- Tabuľka týkajúca sa vyššie uvedenej doby prevádzky akumulátora je referenčná. Skutočná doba prevádzky sa môže líšiť v závislosti od typu batérie, stavu nabíjania alebo prostredia použitia.
- Niektoré z vyššie uvedených akumulátorov nemusia byť v závislosti od oblasti bydliska k dispozícii.
- Prevádzkový čas závisí od prevádzky v režime DAB/DAB+ na jedno nabitie.

INŠTALÁCIA

Inštalácia alebo vybratie bloku zásuvného akumulátora (Obr. 2 & 3 & 4)

⚠ POZOR:

Pred inštaláciou alebo vyberaním akumulátora rádio vždy vypnite.

- Pred inštaláciou alebo vybratím akumulátora vždy náradie vypnite.
- Pri inštalácii alebo vyberaní batérie pevne držte prístroj a aj batériu.
- Akumulátor vložte tak, že jazyk na bloku akumulátora nasmerujete na ryhu v kryte a zasuniete ho na miesto. Vždy zatlačte úplne, kým kliknutím nezapadne v správnej polohe.
- Ak vidíte červený indikátor na hornej strane tlačidla, nie je správne zapadnutý. Nainštalujte ho teda úplne tak, aby tento červený indikátor nebolo vidieť. V opačnom prípade môže náhodne vypadnúť z rádia a ublížiť vám alebo osobám v okolí.
- Blok akumulátora nekladajte nasilu. Ak sa blok akumulátora nedá zasunúť ľahko, nekladáte ho správne.
- Ak chcete vybrať akumulátor, vysuňte ho z rádia, pričom posúvajte tlačidlo na prednej strane akumulátora alebo stláčajte tlačidlá na obidvoch stranách akumulátora.
- Pri otváraní a zatváraní krytu priehradky na akumulátor si dávajte pozor na zranenie prstov.

Vráťte skrinku priehradky na batérie do pôvodnej polohy. Znížený výkon, skreslenie a „kockavý zvuk“ sú znaky signalizujúce potrebu vymeniť akumulátor.

Poznámka:

Batériu nie je možné nabíjať pomocou dodávaného sieťového adaptéra.

Inštalácia alebo vybratie kazety so skupinovým akumulátorom (Obr. 2 & 5)

⚠ POZOR:

Pred inštaláciou alebo vyberaním akumulátora rádio vždy vypnite.

- Ak chcete vložiť akumulátor, zarovnajme jazyček na akumulátore s drážkou v puzdre a zasuňte ho na miesto.
- Ak chcete vybrať batériu, vyberte batériu z terminálu a súčasne stlačte tlačidlá na bočnej strane kazety.

Vráťte skrinku priehradky na batérie do pôvodnej polohy. Znížený výkon, skreslenie a „kockavý zvuk“ sú znaky signalizujúce potrebu vymeniť akumulátor.

Poznámka:

Batériu nie je možné nabíjať pomocou dodávaného sieťového adaptéra.

Indikácia zostávajúceho nabitia akumulátora (Obr. 6 & 7)

➤ 1. Kontrolky 2. Tlačidlo kontroly Iba pre zasúvacie akumulátory s indikátorom

Ak chcete zobrazíť zostávajúce nabitie akumulátora, stlačte tlačidlo Check (Kontrola) na akumulátore. Na niekoľko sekúnd sa rozsvietia svetelné indikátory.

Kontrolky			Zostávajúca kapacita
Rozsvietené	Vypnuté	Blikajúce	
■ ■ ■ ■	□ □ □ □	▣	75% ~ 100%
■ ■ ■ □	□ □ □ □	□	50% ~ 75%
■ ■ □ □	□ □ □ □	□	25% ~ 50%
■ □ □ □	□ □ □ □	□	0% ~ 25%
▣ □ □ □	□ □ □ □	□	Nabíte batériu (Len pre LXT batérie)
■ ■ □ □ □ □ ■ ■	□ □ □ □	□	Batéria pravdepodobne zlyhala (Len pre LXT batérie)

POZNÁMKA:

- V závislosti od podmienok použitia a okolitej teploty sa môže zobrazenie mierne líšiť od skutočnej kapacity.
- Keď sa zapne ochrana batérie, svetelný indikátor (úplne vľavo) začne blikať. (Len pre LXT batérie)

Inštalácia mäkkej ohybnej tyčovej antény (Obr. 2 & 8)

Mäkkú ohybnú tyčovú anténu nainštalujte podľa obrázka.

Poznámka:

Na priehradke akumulátora je západka navrhnutá na uloženie demontovanej antény.

Použitie dodaného sieťového adaptéra (Obr. 9)

Vyberte gumený ochranný prvok a zasuňte zástrčku adaptéra do zásuvky na napájanie jednosmerným prúdom na prednej strane rádia.

Zastrčte adaptér do štandardnej sieťovej zásuvky. Keď je používaný adaptér, je akumulátorový blok automaticky odpojený.

Pokiaľ adaptér AC nepoužívate, mal by byť odpojený od napájacieho zdroja.

PREVÁDZKA

Toto rádio využíva tri metódy ladenia – ladenie s vyhľadávaním, manuálne ladenie a vyvolanie predvolieb z pamäte.

Voľba stanice – DAB

1. Stlačením tlačidla Napájanie zapnite rádio.
2. Stlačením tlačidla na voľbu pásma Band vyberte režim DAB.
3. Stlačte tlačidlo pokročilých nastavení Advanced a otáčajte otočným ovládačom na nastavenie hlasitosti/ovládanie ladenia/voľbu, až kým na obrazovke nebude blikať „Station List“ (Zoznam staníc). Stlačením otočného ovládača na nastavenie hlasitosti/ovládanie ladenia/voľbu vstúpite do zoznamu staníc.
4. Otáčaním otočného ovládača na nastavenie hlasitosti/ovládanie ladenia/voľbu rolujete v zozname dostupných staníc. Stlačením otočného ovládača stanicu zvolíte.
5. Otáčaním otočného ovládača na nastavenie hlasitosti/ovládanie ladenia/voľbu upravte hlasitosť na požadovanú hodnotu.

Režim zobrazenia – DAB

Vaše rádio ponúka pre režim DAB rôzne možnosti zobrazenia:

Stlačením tlačidla na zobrazenie informácií Info môžete cyklicky prepínať medzi rôznymi možnosťami zobrazovanými podľa nasledujúcich písmen (a až g).

- | | |
|--|--|
| a. Station name
(Názov stanice) | Označuje názov počúvanej stanice. |
| b. Program type
(Typ programu) | Označuje typ počúvanej stanice. Napr. Pop, Classics (Klasika), News (Správy) atď. |
| c. Multiplex name
(Názov multiplexu) | Označuje názov multiplexu DAB, do ktorého aktuálna stanica patrí. |
| d. Time & date
(Dátum a čas) | Označuje aktuálny dátum a čas. |
| e. Frequency
and channel
(Frekvencia a kanál) | Označuje frekvenciu a číslo kanála pre aktuálne naladenú stanicu DAB. |
| f. Bit rate/Audio type
(Prenosová rýchlosť/
typ zvuku) | Označuje prenosovú rýchlosť digitálneho zvuku a typ zvuku pre aktuálne naladenú stanicu DAB. |
| g. Signal strength
(Sila signálu) | Označuje silu signálu pre aktuálne naladenú stanicu DAB. |

Vyhľadanie nových staníc – DAB

Občas môže dôjsť k dostupnosti nových staníc DAB. Alebo môže dôjsť k vášmu presťahovaniu do inej časti krajiny. V takom prípade musíte svoje rádio aktivovať, aby vyhľadalo nové stanice.

Aby ste rádiu umožnili vyhľadať nové stanice, odporúčame vykonať úplné vyhľadávanie v rámci všetkých frekvencií pásma III DAB.

1. Stlačte tlačidlo automatického ladenia Auto.
2. Rádio vykoná úplné vyhľadávanie frekvencií DAB. Po nájdení nových staníc sa hodnota počítadla na ľavej strane zvýši a stanice sa pridajú do zoznamu.

Manuálne ladenie – DAB

Manuálne ladenie vám umožňuje naladiť rádio na určitú frekvenciu DAB v pásme III. Táto funkcia sa dá použiť s cieľom pomôcť nastaviť polohu antény alebo rádia a optimalizovať príjem pre špecifický kanál alebo frekvenciu.

1. Stlačte tlačidlo pokročilých nastavení Advanced a otáčajte otočným ovládačom na nastavenie hlasitosti/ovládanie ladenia/voľbu, až kým sa na obrazovke nezobrazí „Manual Tune“ (Manuálne ladenie). Stlačením otočného ovládača na nastavenie hlasitosti/ovládanie ladenia/voľbu vstúpite do režimu manuálneho ladenia.
2. Otáčaním otočného ovládača na nastavenie hlasitosti/ovládanie ladenia/voľbu zvolíte požadovaný kanál DAB. Stlačením otočného ovládača na nastavenie hlasitosti/ovládanie ladenia/voľbu potvrdíte zvolenú frekvenciu.

Nastavenia poradia staníc – DAB

Vaše rádio obsahuje 3 nastavenia poradia staníc, z ktorých si môžete vybrať. Nastavenia poradia staníc sú abecedné, súborné a platné stanice.

1. Stlačte tlačidlo pokročilých nastavení Advanced.
2. Otáčajte otočným ovládačom na nastavenie hlasitosti/ovládanie ladenia/voľbu, až kým sa na displeji nezobrazí „Station order“ (Poradie staníc); potom stlačte otočný ovládač na nastavenie hlasitosti/ovládanie ladenia/voľbu, čím vstúpite do nastavenia.
3. Otáčajte otočným ovládačom na nastavenie hlasitosti/ovládanie ladenia/voľbu, zvolte nasledujúce možnosti a stlačením otočného ovládača nastavenie potvrdíte.

- | | |
|----------------------------|---|
| Alphanumeric
(Abecedne) | Služi na abecedné usporiadanie staníc 0...9 A...Z. |
| Ensemble
(Súborné) | Usporiada zoznam staníc podľa multiplexu DAB. |
| Valid (Platné) | Zobrazí len stanice, ktorých signál sa dá vyhľadať. |

Ovládanie dynamického rozsahu (DRC) – DAB

Funkcia DRC umožňuje ľahšie počúvanie tichších zvukov, ak sa rádio používa v hlučnom prostredí, a to po znížení dynamického rozsahu zvukového signálu.

Dostupné sú tri stupne kompresie:

DRC 0	Neaplikuje sa žiadna kompresia.
DRC 1/2	Aplikuje sa stredná kompresia.
DRC 1	Aplikuje sa maximálna kompresia.

1. Stlačením tlačidla Napájanie zapnite rádio.
2. Stlačte tlačidlo na voľbu pásma Band a zvolte pásmo DAB.
3. Stlačte tlačidlo pokročilých nastavení Advanced a otáčajte otočným ovládačom na nastavenie hlasitosti/ovládanie ladenia/volbu, až kým sa na obrazovke nezobrazí „DRC Value“ (Hodnota DRC). Potom stlačením otočného ovládača na nastavenie hlasitosti/ovládanie ladenia/volbu vstúpite do nastavenia. Na displeji sa zobrazí aktuálna hodnota DRC.
4. Otáčaním otočného ovládača na nastavenie hlasitosti/ovládanie ladenia/volbu zvolte požadované nastavenie DRC.
5. Stlačením otočného ovládača na nastavenie hlasitosti/ovládanie ladenia/volbu potvrdte nastavenie.

Ladenie s vyhľadávaním – FM

1. Stlačením hlavného vypínača rádio zapnete.
2. Stlačením tlačidla na voľbu pásma Band vyberte požadované vlnové pásmo. Na dosiahnutie najlepšieho príjmu FM vysielania správne nainštalujte mäkkú ohybnú tyčovú anténu. Zabráňte používaniu rádia v blízkosti počítačovej obrazovky a iných zariadení, ktoré by mohli spôsobiť rušenie rádia.
3. Po stlačení tlačidla automatického ladenia Auto začne rádio vyhľadávať stanice a po nájdení rozhlasovej stanice sa vyhľadávanie automaticky zastaví. Rádio bude pokračovať vo vyhľadávaní ďalšej dostupnej stanice, ak obsluha nestlačí tlačidlo automatického ladenia Auto, čím vyhľadávanie zastaví.
4. Otáčaním otočného ovládača na nastavenie hlasitosti/ovládanie ladenia/volbu zvolte požadovanú úroveň nastavenia hlasitosti. Na LCD displeji sa bude zobrazovať zmena hlasitosti.

Poznámka:

Ak chcete otočný ovládač na nastavenie hlasitosti/ovládanie ladenia/volbu používať na nájdenie požadovanej stanice, stlačením a podržaním otočného ovládača na nastavenie hlasitosti/ovládanie ladenia/volbu prepnete na režim ovládania ladenia.

5. Rádio vypnete stlačením hlavného vypínača.

Zóna vyhľadávania FM

Pri používaní režimu FM možno rádio nastaviť na vyhľadávanie miestnych staníc alebo na vyhľadávanie všetkých staníc, vrátane tých vzdialených.

Manuálne ladenie – FM

1. Stlačením hlavného vypínača rádio zapnete.
 2. Stlačte tlačidlo na voľbu pásma Band a zvolte požadované vlnové pásmo. Podľa hore uvedeného opisu nastavte anténu.
 3. Ak otočíte otočný ovládač na nastavenie hlasitosti/ovládanie ladenia/volbu, frekvencia sa zmení o nasledujúci prírastok:
FM: 0.05 alebo 0.1MHz.
- Poznámka:**
Ak chcete otočný ovládač na nastavenie hlasitosti/ovládanie ladenia/volbu používať na nájdenie požadovanej stanice, stlačením a podržaním otočného ovládača na nastavenie hlasitosti/ovládanie ladenia/volbu prepnete na režim ovládania ladenia.
4. Otáčajte otočným ovládačom na nastavenie hlasitosti/ovládanie ladenia/volbu, až kým sa na displeji nezobrazí požadovaná frekvencia.
 5. Otáčaním otočného ovládača na nastavenie hlasitosti/ovládanie ladenia/volbu zvolte požadovanú úroveň nastavenia hlasitosti.
 6. Rádio vypnete stlačením hlavného vypínača.

Režimy zobrazenia – FM

Vaše rádio ponúka pre režim FM rádia rôzne možnosti zobrazenia:

Opakovaným stlačením tlačidla na zobrazenie informácií Info môžete cyklicky prepínať medzi rôznymi možnosťami.

- | | |
|--|---|
| a. Program station
(Stanica programu) | Označuje názov počúvanej stanice. |
| b. Radio text
(Text rádia) | Označuje textové správy, napr. nové položky a pod. |
| c. Program type
(Typ programu) | Označuje typ počúvanej stanice, napríklad Pop, Classic (Klasika), News (Správy), atď. |
| d. Time & date
(Dátum a čas) | Označuje aktuálny dátum a čas. |
| e. Frequency
(Frekvencia) | Označuje frekvenciu signálu FM. |

Uloženie staníc v pamätiach predvolených staníc (DAB a FM)

Pre každé vlnové pásmo máte k dispozícii 5 pamätí predvolieb.

1. Stlačením hlavného vypínača rádio zapnete.

2. Jednou z hore opísaných metód naladíte požadovanú stanicu.
3. Stlačíte a podržte požadované tlačidlo predvolenej stanice, až kým sa na displeji nezobrazí číslo predvolenej stanice, napríklad „P2 Saved“ (Uložené v P2). Stanica sa uloží v rámci zvoleného tlačidla predvolenej stanice.
4. Tento postup zopakujte pre zostávajúce predvolby.
5. Stanice uložené v rámci pamätí predvolieb môžete prepísať pomocou hore uvedených postupov.

Vyvolanie staníc z pamäti predvolených staníc (DAB a FM)

1. Stlačením hlavného vypínača rádio zapnite.
2. Stlačíte tlačidlo na voľbu pásma Band a zvolíte požadované vlnové pásmo.
3. Na chvíľu stlačíte tlačidlo predvolenej stanice. Na displeji sa zobrazí číslo a frekvencia predvolenej stanice.

Možnosti voľby jazyka

Rádio ponúka osem možností na voľbu jazyka: angličtina, nemčina, taliančina, francúzština, holandčina, dánčina, nórčina a poľský.

1. Stlačíte tlačidlo pokročilých nastavení Advanced.
2. Otáčajte otočným ovládačom na nastavenie hlasitosti/ovládanie ladenia/voľbu, až kým sa na displeji nezobrazí „Language“ (Jazyk). Stlačením otočného ovládača na nastavenie hlasitosti/ovládanie ladenia/voľbu vstúpte do nastavenia.
3. Otáčaním otočného ovládača na nastavenie hlasitosti/ovládanie ladenia/voľbu zvolíte požadovaný jazyk. Stlačením otočného ovládača na nastavenie hlasitosti/ovládanie ladenia/voľbu potvrdíte svoje nastavenie.

Ovládanie jasu

Podsvietenie displeja možno upraviť.

1. Stlačíte tlačidlo pokročilých nastavení Advanced.
2. Otáčajte otočným ovládačom na nastavenie hlasitosti/ovládanie ladenia/voľbu, až kým sa na displeji nezobrazí „Backlight“ (Podsvietenie). Stlačením otočného ovládača na nastavenie hlasitosti/ovládanie ladenia/voľbu vstúpte do nastavenia.
3. Otáčajte otočným ovládačom na nastavenie hlasitosti/ovládanie ladenia/voľbu a zvolíte zapnutie alebo vypnutie funkcie podsvietenia; potom stlačíte otočný ovládač na nastavenie hlasitosti/ovládanie ladenia/voľbu a nastavenie potvrdíte.

Resetovanie systému

Ak vaše rádio prestane správne fungovať alebo niektoré číslice na displeji chýbajú alebo sú neúplné, vykonajte nasledujúci postup.

1. Stlačíte tlačidlo pokročilých nastavení Advanced.
2. Otáčajte otočným ovládačom na nastavenie hlasitosti/ovládanie ladenia/voľbu, až kým sa na displeji nezobrazí „Factory Reset“ (Obnovenie výrobných nastavení). Stlačením otočného ovládača na nastavenie hlasitosti/ovládanie ladenia/voľbu vstúpte do nastavenia.
3. Otáčaním otočného ovládača na nastavenie hlasitosti/ovládanie ladenia/voľbu zvolíte „Yes“ (Áno). Stlačením otočného ovládača na nastavenie hlasitosti/ovládanie ladenia/voľbu potvrdíte nastavenie; vykoná sa celkové resetovanie.

Verzia softvéru

1. Stlačíte tlačidlo pokročilých nastavení Advanced.
2. Otáčajte otočným ovládačom na nastavenie hlasitosti/ovládanie ladenia/voľbu, až kým sa na displeji nezobrazí „SW Version“ (Verzia softvéru). Stlačením otočného ovládača na nastavenie hlasitosti/ovládanie ladenia/voľbu zobrazíte verziu softvéru, ktorý je v rádiu nainštalovaný.

Port micro USB na inováciu softvéru

V budúcnosti možno bude potrebné vykonať aktualizácie softvéru vášho rádia.

Po prístupnení aktualizácií softvéru budú softvér a informácie o spôsobe aktualizácie vášho rádia dostupné na webovej lokalite spoločnosti Makita.

AUX KONEKTORY

Na prednej strane rádia je dodávaná zásuvka s 3,5mm pomocným vstupom, ktorá umožňuje, aby zvukový signál bol vložený do zariadenia z externého zvukového zariadenia, ako napríklad MP3 alebo CD prehrávač.

1. Pripojte externý zvukový zdroj (napríklad prehrávač MP3 alebo CD) k zásuvke AUX IN.
2. Stlačením tlačidla Napájanie zapnite rádio.
3. Opakovane stláčajte a uvoľnite tlačidlo Band, kým sa nezobrazí „AUX 1“.
4. Pre lepšiu kvalitu zvuku odporúčame nastaviť hlasitosť na Vašom Bluetooth zariadení na viac ako 2/3 a následne prispôbiť hlasitosť na rádiu podľa potreby.

Poznámka:

Audio kábel nie je súčasťou balenia.

ÚDRŽBA

⚠ UPOZORNENIE:

- Nepoužívajte benzín, riedidlo, alkohol ani nič podobné. Mohlo by to spôsobiť zmenu farby, deformácie alebo praskliny.

TECHNICKÉ ŠPECIFIKÁCIE

Požiadavky na napájanie	
Adaptér striedavého prúdu	DC 12V 1A, kladný stredný kolík
Akumulátor	Skupinová batéria: 10.8V Vložená batéria: 10.8V - 18V
Frekvenčný rozsah	FM 87.50-108 MHz DAB/DAB+ 174.928-239.200 MHz
DAB/DAB+ Blok kanálov	DAB (Pásmo III) 5A-13F
Kompatibilná norma	DAB/DAB+

Charakteristiky obvodu	
Reproduktor	3-palcový 8ohmo
Výstupný výkon	10.8V: 1.2W x 2 14.4V: 2.2W x 2 18V: 3.5W x 2
Koncovka vstupu	3,5mm priemer (AUX IN)
Systém antény	DAB/FM: anténa s mäkkou ohýbacou tyčou
Rozmery (D x Š x V)	280 x 163 x 302mm
Hmotnosť	3.9Kg (bez akumulátora)

ČESKY (Originální návod)

VYSVĚTLENÍ K CELKOVÉMU POHLEDU (Obr. 1)

1. Tlačítko napájení
2. Tlačítko frekvence (Band)
3. Tlačítko pro pokročilé nastavení
4. Tlačítko Info
5. Tlačítko předvolby
6. Tlačítko automatického ladění
7. Ovládání hlasitosti/ladění/výběr knoflíku
8. Zásuvka DC IN
9. Zásuvka AUX IN
10. LCD displej
11. Měkká ohnutá tyčová antena
12. Rukojeť
13. Kryt zásuvky baterie (kryt baterie)
14. Reproduktor
15. Zámek zásuvky baterie
16. Micro USB port pro aktualizaci softwaru
17. Příhrádka na baterie (pro baterii LXT)
18. Příhrádka na baterie (pro sdruženou baterii)
19. Příhrádka na baterie (pro baterii CXT)

FUNKCE

- FM/DAB nebo DAB+
- Velký podsvícený displej LCD
- Ruční ladění/předvolby/automatické ladění
- Ladění a nastavení hlasitosti otočným knoflíkem
- 5 předvoleb stanic v každém pásmu
- Micro USB port pro aktualizaci softwaru
- Stereofonní reproduktor s vynikajícím zvukovým výkonem
- Velmi odolná konstrukce
- Odolnost proti vodě s krytím IP64
- Napájení blokem akumulátoru Makita nebo s využitím dodaného napájecího adaptéru

SYMBOLY

Níže jsou zobrazeny symboly použité na zařízení. Před použitím se ujistěte, že rozumíte jejich významu.



Přečtěte si návod k obsluze.



Pouze pro země EU.

Vzhledem k přítomnosti nebezpečných součástí v zařízení může mít odpad z elektrických a elektronických zařízení, akumulátorů a baterií negativní dopad na životní prostředí a lidské zdraví.

Elektrické a elektronické přístroje, ani baterie nevyhazujte do domácího odpadu!

V souladu s evropskou směrnicí o odpadních elektrických a elektronických zařízeních a o akumulátorech a bateriích a odpadních akumulátorech a bateriích, jakož i s jejich přízpusobením vnitrostátním právním předpisům, by se použitá elektrická zařízení, baterie a akumulátory měly skladovat odděleně a odevzdávat na odděleném sběrném místě pro komunální odpad, pracující v souladu s předpisy o ochraně životního prostředí.

To je označeno symbolem přeškrtnuté popelnice na kolečkách umístěné na zařízení.

BEZPEČNOSTNÍ UPOZORNĚNÍ POKYNY

⚠ VAROVÁNÍ:

Při používání elektrického přístroje by měla být vždy dodržována základní bezpečnostní opatření, aby se snížilo riziko požáru, úrazu elektrickým proudem a zranění osob, včetně následujících pravidel:

1. Před použitím si pozorně přečtěte tento návod k použití a návod k použití nabíječky.
2. K čištění používejte pouze suchou tkaninu.
3. Rádio neumísťujte v blízkosti tepelných zdrojů, jimiž jsou například topná tělesa, vzduchové výstupy vytápění, sporáky či jiná zařízení (včetně zesilovačů) vytvářející teplo.
4. Používejte pouze nástavce a příslušenství určené výrobcem.
5. Při bouřkách nebo dlouhodobějším nepoužívání odpojte zařízení ze zásuvky.
6. Rádio na baterie s integrovanými akumulátory nebo samostatný blok akumulátoru je nutno nabíjet pouze v nabíječce určené pro daný typ akumulátorů. Nabíječka, jež může být vhodná pro jeden typ akumulátorů, by mohla při použití s jinými akumulátory vyvolat nebezpečí požáru.
7. V rádiu na akumulátory používejte pouze speciálně určené bloky akumulátorů. Použití jiných akumulátorů může vyvolat nebezpečí požáru.
8. Není-li blok akumulátoru používán, uložte jej v místě bez kovových předmětů, jimiž jsou například kancelářské sponky, mince, klíče, hřebíky, šrouby či jiné drobné kovové předměty, jež by mohly spojit kontakty. Zkratování kontaktů akumulátoru může způsobit jiskření, popáleniny či požár.

9. Vyvarujte se přímého kontaktu s uzemněnými předměty, např. potrubím, radiátory, sporáky či chladničkami. Uzemnění těla představuje zvýšené nebezpečí úrazu elektrickým proudem.
10. Při nesprávném zacházení může z akumulátoru uniknout kapalina – zamezte kontaktu s touto látkou. Dojde-li k nechtěnému kontaktu, omyjte zasažené místo vodou. Při zasažení očí omyjte místo vodou a vyhledejte lékařskou pomoc. Kapalina z akumulátoru může způsobit podráždění či poleptání.
11. SÍŤOVÁ zástrčka se používá pro odpojení zařízení a musí být snadno přístupná.
12. Nepoužívejte baterii nebo nářadí, které je poškozeno nebo upraveno. Poškozené nebo upravené baterie mohou vykazovat nepředvídatelné chování, které může vést k požáru, výbuchu nebo nebezpečí zranění.
13. Nevystavujte akumulátor ani nářadí ohni nebo nadměrné teplotě. Vystavení ohni nebo teplotě nad 130°C může způsobit výbuch.
14. Dodržujte všechny pokyny pro nabíjení a nenabíjejte baterii nebo nářadí mimo rozsah teplot uvedených v pokynech. Nabíjení nesprávně nebo při teplotách mimo stanovený rozsah může poškodit akumulátor a zvýšit riziko požáru.
15. Přehřátí, popáleniny nebo dokonce i havárie.
6. Neskladujte přístroj a akumulátor na místech, kde může teplota dosáhnout nebo překročit 50°C (122°F).
7. Nespalujte akumulátor, ani když je vážně poškozen nebo zcela opotřebován. Akumulátor může v ohni vybuchnout.
8. Nikterak není, ani jinak nenarušujte bateriovou kazetu, neházejte s ní, neřežte ji, nedrtěte ji, ani si nenarážejte na tvrdé předměty. Takové chování může způsobit požár, nadměrné teplo nebo výbuch.
9. Nepoužívejte poškozený akumulátor.
10. Abyste předešli riziku, měli byste před použitím přečíst návod k výměně baterie. Maximální výstupní proud baterie by neměl být větší nebo roven 8A.
11. Lithium-iontové baterie, které jsou obsaženy, podléhají požadavkům ze zákona o nebezpečných látkách.
12. Při likvidaci akumulátoru jej vyjměte a uložte jej na bezpečném místě. Dodržujte místní předpisy týkající se likvidace.
13. Použijte pouze baterie s výrobky specifikovanými firmou Makita. Instalace baterii na nevyhovující výrobky může vést k požáru, nadměrnému teplu, výbuchu nebo úniku elektrolytu.
14. Pokud se nástroj delší dobu nepoužívá, musí být z nástroje vyjmuta baterie.
15. Během a po použití se může akumulátorová baterie zahřát, což může způsobit popálení nebo popálení při nízké teplotě.
16. Nedotýkejte se terminálu nástroje ihned po použití, protože by mohl být dostatečně horký, a mohl by způsobit popáleniny.
17. Nedovolte, aby se do svorek, otvorů a drážek v bateriové kazetě zasekly třísky, prach nebo zemina. Může to mít za následek špatný výkon nebo poruchu nástroje nebo akumulátorové kazety.
18. Pokud nástroj nepodporuje použití v blízkosti elektrických vedení vysokého napětí, nepoužívejte kazetu s bateriemi v blízkosti elektrických vedení vysokého napětí. Mohlo by to způsobit poruchu nebo poruchu nástroje nebo akumulátorové kazety.
19. Udržujte baterii mimo dosah dětí.

USCHOVEJTE TENTO NÁVOD

KONKRÉTNÍ BEZPEČNOSTNÍ PRAVIDLA POKYNY K BLOKU AKUMULÁTORU PRO AKUMULÁTOR

1. Před použitím akumulátoru si přečtete všechny pokyny a varovné symboly na (1) nabíječe, (2) akumulátoru a (3) výrobku využívajícím akumulátor.
 2. Akumulátor nerozebírejte.
 3. Pokud se provozní doba příliš zkrátí, přerušte okamžitě provoz. Může dojít k přehřátí, popálení nebo dokonce výbuchu.
 4. Když se elektrolyt dostane do očí, vypláchněte je čistou vodou a vyhledejte ihned lékařskou pomoc. Může dojít k oslepnutí.
 5. Nezkratujte akumulátor:
 - (1) Nedotýkejte se vývodů žádným vodivým předmětem.
 - (2) Akumulátor neskladujte v nádobě s jinými kovovými předměty, jako jsou hřebíky, mince, apod.
 - (3) Nevystavujte akumulátor vodě a dešti. Zkrat baterie může způsobit velký průtok proudem,
- ⚠ POZOR:**
- **Nebezpečí výbuchu, pokud je baterie nesprávně vyměněna.**
 - **Nahradte pouze stejným nebo ekvivalentním typem.**
 - **Používejte pouze originální baterie Makita. Použití neoriginálních baterií Makita nebo baterií, které byly změněny, může mít za následek výbuch baterie, což způsobí požáry, zranění osob a poškození majetku. Rovněž ruší záruku společnosti Makita pro nářadí Makita a nabíječku.**

Tipy pro zachování maximální životnosti akumulátoru

1. Nabíjejte akumulátor, když je zcela vybitý. Vždy vypněte přístroj a dobijte akumulátor, když si povšimnete sníženého výkonu přístroje.
2. Nikdy nenabíjejte úplně nabitý akumulátor. Přebíjení zkracuje životnost akumulátoru.
3. Nabíjejte akumulátoru při pokojové teplotě při 10°C - 40°C (50°F - 104°F). Nechejte horký akumulátor zchladnout před nabíjením.
4. Pokud bateriovou kazetu nepoužíváte, vyjměte ji ze zařízení, nebo z nabíječky.
5. Dobijte akumulátor, i když přístroj delší dobu nepoužíváte (více než šest měsíců).

PROVOZNÍ ČAS

Následující tabulka obsahuje informace o provozní době s plně nabitým akumulátorem.

Kapacita baterie	Výstup voltů baterie			Výstup z reproduktoru = 50mW + 50mW Jednotka: Hodina (Přibližně)
	10.8V - 12V max	14.4V	18V	
1.3Ah	BL1013 BL1014			7.0
1.5Ah	BL1016			8.0
		BL1415N		7.0
			BL1815N	8.0
2.0Ah	BL1021B			10.0
			BL1820B	10.0
3.0Ah		BL1430B		12.0
			BL1830B	14.0
4.0Ah	BL1041B			21.0
		BL1440		19.0
			BL1840B	20.0
5.0Ah			BL1850B	26.0
6.0Ah		BL1460B		25.0
			BL1860B	32.0

 : Clusterová baterie

 : Posuňte baterii

⚠ VAROVÁNÍ:

Používejte pouze kazety s bateriemi uvedené výše. Použití jiných bateriových kazet může způsobit zranění a/ nebo požár.

Poznámka:

- Tabulka týkající se provozní doby baterie je uvedena výše. Skutečná doba provozu se může lišit podle typu baterie, stavu nabíjení nebo použití.
- Některé z výše uvedených bateriových kazet nemusí být k dispozici v závislosti na oblasti vašeho bydliště.
- Provozní doba vychází z provozu v režimu DAB/DAB+ na jedno nabití.

INSTALACE

Instalace a vyjmutí bloku zásuvného akumulátoru (Obr. 2 & 3 & 4)

⚠ POZOR:

Před vyjmutím bloku akumulátoru rádio vždy vypněte.

- Před instalací, nebo vyjmutím akumulátoru vždy zařízení vypněte.
- Při instalaci nebo vyjímání akumulátorové kazety držte zařízení a baterii pevně.
- Při instalaci akumulátoru vyrovnejte jazýček na bloku akumulátoru s drážkou v krytu a zasuňte akumulátor na místo. Akumulátor zasunujte vždy nadoraz, až zacvakne na místo.
- Není-li tlačítko zcela zajištěno, uvidíte na jeho horní straně červený indikátor. Zasuňte akumulátor zcela tak, aby nebyl červený indikátor vidět. Jinak by mohl akumulátor z rádia vypadnout a způsobit zranění obsluze či přihlížejícím osobám.
- Při vkládání akumulátoru nepoužívejte přílišnou sílu. Nelze-li akumulátor zasunout snadno, nevkládáte jej správně.
- Jestliže chcete blok akumulátoru vyjmout, vysuňte jej se současným přesunutím tlačítka na přední straně akumulátoru nebo stisknutím tlačítek po obou stranách bloku.
- Při otevírání a zavírání krytu baterie dbejte na to, abyste si neskřípli prsty.

Vraťte zámek kazety baterie do původní polohy.

Signálem k výměně akumulátoru je snížený výkon a zkreslený či „zadržávající zvuk“.

Poznámka:

Akumulátor nelze nabíjet pomocí dodávaného napájecího adaptéru.

Instalace nebo vyjmutí kazety s akumulátorem Cluster (Obr. 2 & 5)

⚠ POZOR:

Před vyjmutím bloku akumulátoru rádio vždy vypněte.

- Při vkládání akumulátoru vyrovnejte jazýček na akumulátoru s drážkou v krytu a zasuňte jej na místo.
- Chcete-li vyjmout baterii, vyjměte baterii z terminálu a současně stiskněte tlačítka na boční straně kazety.

Vraťte zámek kazety baterie do původní polohy.

Signálem k výměně akumulátoru je snížený výkon a zkreslený či „zadržávající zvuk“.

Poznámka:













Akumulátor nelze nabíjet pomocí dodávaného napájecího adaptéru.

Indikace zbývajících kapacity akumulátoru (Obr. 6 & 7)

➤ 1. Kontrolky

2. Tlačítko test

Pouze pro zásuvné kazetové baterie s indikátorem
Stisknutím kontrolního tlačítka Check na bloku akumulátoru zobrazíte zbývajících kapacitu akumulátoru. Kontrolky se na několik sekund rozsvítí.

Kontrolky			Zbývajících kapacita
 Svítí	 Vypnuto	 Bliká	
			75% ~ 100%
			50% ~ 75%
			25% ~ 50%
			0% ~ 25%
			Nabíjte akumulátor
			Akumulátor může selhat

Poznámka:

- V závislosti na podmínkách použití a okolní teplotě, se může údaj mírně lišit od skutečné kapacity.
- První kontrolka (zcela vlevo) bude blikat, když systém ochrany baterie funguje. (Pouze pro bateriové kazety LXT)

Montáž krátké ohebné antény (Obr. 2 & 8)

Krátkou ohebnou anténu namontujte podle obrázku.

Poznámka:

V prostoru pro akumulátor je zacvakávací mechanismus k uložení vyjmuté antény.

Použití přiloženého napájecího adaptéru (Obr. 9)

Vysuňte pryžový chránič a do zdířky vstupu adaptéru na přední straně rádia zastrčte konektor adaptéru.

Připojte adaptér do zásuvky. Při použití adaptéru se baterie automaticky odpojí.

Pokud adaptér AC nepoužíváte, měl by být odpojen od hlavního napájení.

PROVOZ

Rádío lze naladit třemi metodami – automaticky, ručně nebo vyvoláním paměti předvolby.

Volba stanice – DAB

1. Stisknutím tlačítka Napájení zapnete rádio.
2. Stisknutím tlačítka volby pásma zvolte režim DAB.
3. Stiskněte tlačítko Advanced (pokročilé nastavení) a otáčejte knoflíkem nastavení hlasitosti/ladění/potvrzení volby, až se na displeji rozbliká hlášení „Station list“ (seznam stanic). Stisknutím knoflíku nastavení hlasitosti/ladění/potvrzení volby vstupte do seznamu stanic.
4. Otáčením knoflíku nastavení hlasitosti/ladění/potvrzení volby procházejte seznam dostupných stanic. Stisknutím knoflíku zvolte stanic.
5. Otáčením knoflíku nastavení hlasitosti/ladění/potvrzení volby nastavte požadovanou hlasitost.

Režimy zobrazení – DAB

Rádío nabízí řadu možností zobrazení v režimu DAB. Stisknutím tlačítka Info (informace) postupně přepínáte mezi různými možnostmi uvedenými v následujících odstavcích označených písmeny (a až g).

- | | |
|---------------------------------|--|
| a. Název stanice | představuje název poslouchané stanice. |
| b. Typ programu | poslouchané stanice. Např. pop, klasika, zprávy, atd. |
| c. Název multiplexu | zobrazí název multiplexu DAB, do něhož aktuální stanice náleží. |
| d. Čas a datum | zobrazuje aktuální čas a datum. |
| e. kmitočet a kanál | Představuje kmitočet a číslo kanálu aktuálně naladěné stanice DAB. |
| f. přenosová rychlost/typ zvuku | zobrazuje přenosovou rychlost digitálního zvuku aktuálně naladěné stanice DAB. |
| g. Síla signálu | představuje sílu signálu aktuálně naladěné stanice DAB. |

Vyhledání nových stanic – DAB

Občas se mohou objevit i nové rozhlasové stanice DAB. Nebo jste se přesunuli do jiné části země. V takovém případě pravděpodobně muset aktivovat skenování nových stanic.

Chcete-li aktivovat vyhledání dostupných stanic, doporučujeme provést kompletní skenování kmitočtů celého III. pásma DAB.

1. Stiskněte tlačítko Auto tune (automatické ladění).
2. Rádío provede kompletní prohledání kmitočtů DAB.

Při nalezení nových stanic zaregistruje počítačadlo

stanic po levé straně displeje nárůst hodnoty a stanice se přidají do seznamu.

Ruční ladění – DAB

Ruční ladění umožňuje naladit rádío na určitý kmitočet ve III. pásmu DAB. Tuto funkci lze také použít jako podporu při umísťování antény nebo rádia k optimalizaci příjmu konkrétního kanálu nebo kmitočtu.

1. Stiskněte tlačítko Advanced (pokročilé nastavení) a otáčejte knoflíkem nastavení hlasitosti/ladění/potvrzení volby, až se na displeji zobrazí hlášení „Manual Tune“ (ruční ladění). Stisknutím knoflíku nastavení hlasitosti/ladění/potvrzení volby aktivujete režim ručního ladění.
2. Otáčením knoflíku nastavení hlasitosti/ladění/potvrzení volby vyberte požadovaný kanál DAB. Stisknutím knoflíku nastavení hlasitosti/ladění/potvrzení volby vybraný kmitočet potvrďte.

Nastavení pořadí stanic – DAB

Radio má tři nastavení pořadí stanic, z nichž si můžete vybrat. Nastavení pořadí stanic je alphanumeric, ensemble a valid station (alfanumerické, skupina stanic a platné stanice).

1. Stiskněte tlačítko Advanced (pokročilé nastavení).
2. Otáčejte knoflíkem nastavení hlasitosti/ladění/potvrzení volby, až se na displeji zobrazí hlášení „Station order“ (pořadí stanic) a pak nastavení potvrďte stisknutím knoflíku nastavení hlasitosti/ladění/potvrzení volby.
3. Otáčením knoflíku nastavení hlasitosti/ladění/potvrzení volby vyberte jednu z následujících možností a stisknutím knoflíku nastavení potvrďte.

Alphanumeric (Alfanumerické)	řadí seznam stanic alfanumericky 0...9 A...Z.
Ensemble (Skupina stanic)	zorganizuje seznam stanic podle multiplexů DAB.
Valid (Platné)	zobrazí pouze stanice s nalezeným signálem.

Kontrola dynamického rozsahu (DRC) – DAB

Funkce DRC usnadní poslech tišších zvuků při používání rádia v hlučném prostředí omezením dynamického rozsahu zvukového signálu. Existují tři úrovně komprese:

DRC 0	Není použita žádná komprese.
DRC 1/2	Použije se komprese střední úrovně.
DRC 1	Použije se maximální komprese.

1. Stisknutím tlačítka Napájení zapnete rádio.
2. Stisknutím tlačítka Band (volba pásma) vyberte požadované pásmo DAB.
3. Stiskněte tlačítko Advanced (pokročilé nastavení) a otáčejte knoflíkem nastavení hlasitosti/ladění/potvrzení volby, až se na displeji zobrazí hlášení „DRC Value“ (hodnota DRC). Stisknutím knoflíku nastavení hlasitosti/ladění/potvrzení volby pak nastavení potvrďte. Na displeji se zobrazí aktuální hodnota funkce DRC.
4. Otáčením knoflíku nastavení hlasitosti/ladění/potvrzení volby vyberte požadované nastavení funkce DRC.
5. Stisknutím knoflíku nastavení hlasitosti/ladění/potvrzení volby nastavení potvrďte.

Automatické ladění – FM

1. Stisknutím tlačítka napájení zapnete rádio.
2. Stisknutím tlačítka Band (volba pásma) zvolte požadované vlnové pásmo. Ujistěte se, zda je k zajištění optimálního příjmu v pásmu FM správně nasazena krátká ohebná anténa. Zamezte provozu rádia v blízkosti počítačové obrazovky či jiného zařízení způsobujícího rušení.
3. Stiskněte tlačítko Auto tune (automatické ladění) a rádio spustí vyhledávání, jež se automaticky zastaví po nalezení rozhlasové stanice. Rádio bude pokračovat ve vyhledávání další dostupné stanice, dokud obsluha nestiskne tlačítko Auto tune (automatické ladění), čímž skenování zastaví.
4. Otáčením knoflíku nastavení hlasitosti/ladění/potvrzení volby nastavte požadovanou hlasitost zvuku. Změny úrovně hlasitosti se zobrazí na displeji LCD.

Poznámka:

Chcete-li k vyhledání požadované stanice použít knoflík nastavení hlasitosti/ladění/potvrzení volby, přepněte do režimu ladění stisknutím a přidržením tohoto knoflíku.

5. Rádio vypnete stisknutím tlačítka napájení.

Skenování pásma FM

V režimu FM lze rádio nastavit na skenování místních nebo všech stanic včetně vzdálených rozhlasových stanic.

Ruční ladění – FM

1. Stisknutím tlačítka napájení zapnete rádio.
2. Stisknutím tlačítka Band (volba pásma) vyberte požadované vlnové pásmo. Podle výše uvedeného popisu nastavte anténu.
3. Otáčením knoflíku nastavení hlasitosti/ladění/potvrzení volby se mění kmitočet s následujícím přírůstkem:

FM: 0.05 či 0.1MHz.

Poznámka:

- Chcete-li k vyhledání požadované stanice použít knoflík nastavení hlasitosti/ladění/potvrzení volby, přepněte do režimu ladění stisknutím a přidržením tohoto knoflíku.
4. Otáčejte knoflíkem nastavení hlasitosti/ladění/potvrzení volby, až se na displeji zobrazí požadovaný kmitočet.
 5. Otáčením knoflíku nastavení hlasitosti/ladění/potvrzení volby nastavte požadovanou hlasitost zvuku.
 6. Rádio vypnete stisknutím tlačítka napájení.

Režimy zobrazení – FM

Rádio má řadu možností zobrazení pro FM režim. Opakovaným stisknutím tlačítka Info (informace) postupně přepínejte mezi nejrůznějšími možnostmi.

- | | |
|--|--|
| a. Program station
(Programová stanice) | představí název poslouchané stanice. |
| b. Radio text | zobrazí textovou, např. nové položky atd. |
| c. Program type
(Typ programu) | zobrazí typ poslouchané stanice, např. pop, vážná hudba, zprávy atd. |
| d. Time & date
(Čas a datum) | zobrazuje aktuální čas a datum. |
| e. Frequency (Kmitočet) | označuje hodnotu kmitočtu signálu FM. |

Ukládání stanic do paměti předvoleb (DAB a FM)

Pro každé vlnové pásmo je k dispozici 5 předvoleb.

1. Stisknutím tlačítka napájení zapnete rádio.
2. Jednou z výše popsanych metod naladíte požadovanou stanici.
3. Stiskněte a přidrže požadované tlačítko předvolby, až se na displeji zobrazí číslo předvolby, například „P2 Saved“ (P2 uloženo). Stanice uloží pod zvoleným tlačítkem předvolby.
4. Tento postup zopakujte u zbývajících předvoleb.
5. Stanice uložené v paměti předvoleb můžete výše popsaným postupem změnit.

Vyvolání stanic z paměti předvoleb (DAB a FM)

1. Stisknutím tlačítka napájení zapnete rádio.
2. Stisknutím tlačítka Band (volba pásma) vyberte požadované vlnové pásmo.
3. Krátce stiskněte požadované tlačítko předvolby. Na displeji se zobrazí číslo předvolby a kmitočet stanice.

Možnosti nastavení jazyka

Rádío má k dispozici osm nastavení jazyka: Angličtinu, němčinu, italštinu, francouzštinu, nizozemštinu, dánštinu, norštinu a polštinu.

1. Stiskněte tlačítko Advanced (pokročilé nastavení).
2. Otáčejte knoflíkem nastavení hlasitosti/ladění/potvrzení volby, až se na displeji zobrazí hlášení „Language“ (jazyk). Stisknutím knoflíku nastavení hlasitosti/ladění/potvrzení volby nastavení potvrdíte.
3. Otáčením knoflíku nastavení hlasitosti/ladění/potvrzení volby vyberte požadovaný jazyk. Stisknutím knoflíku nastavení hlasitosti/ladění/potvrzení volby nastavení potvrdíte.

Nastavení jasu

Můžete nastavit intenzitu podsvícení displeje.

1. Stiskněte tlačítko Advanced (pokročilé nastavení).
2. Otáčejte knoflíkem nastavení hlasitosti/ladění/potvrzení volby, až se na displeji zobrazí hlášení „Backlight“ (podsvícení). Stisknutím knoflíku nastavení hlasitosti/ladění/potvrzení volby nastavení potvrdíte.
3. Otáčením knoflíku nastavení hlasitosti/ladění/potvrzení volby zvolte aktivaci či deaktivaci funkce podsvícení a stisknutím téhož knoflíku nastavení potvrdíte.

Resetování systému

Jestliže rádio nepracuje správně nebo na displeji schází některé číslice (nebo se nesprávně zobrazují), proveďte následující postup.

1. Stiskněte tlačítko Advanced (pokročilé nastavení).
2. Otáčejte knoflíkem nastavení hlasitosti/ladění/potvrzení volby, až se na displeji zobrazí hlášení „Factory Reset“ (obnovit do výrobního nastavení). Stisknutím ovládacího knoflíku ladění nastavení potvrdíte.
3. Otáčením knoflíku nastavení hlasitosti/ladění/potvrzení volby vyberte možnost „Yes“ (ano). Stisknutím knoflíku nastavení hlasitosti/ladění/potvrzení volby proveďte kompletní resetování.

Verze softwaru

1. Stiskněte tlačítko Advanced (pokročilé nastavení).
2. Otáčejte knoflíkem nastavení hlasitosti/ladění/potvrzení volby, až se na displeji zobrazí hlášení „SW Version“ (verze softwaru). Stisknutím knoflíku nastavení hlasitosti/ladění/potvrzení volby zobrazíte verzi softwaru nainstalovaného v rádiu.

Micro USB port pro aktualizaci softwaru

V budoucnu může být k dispozici aktualizace softwaru rádia. Jakmile bude aktualizace softwaru k dispozici, zobrazí se potřebné informace o aktualizaci rádia na webových stránkách Makita.

AUX VSTUP

Na přední straně rádia je umístěn vstup 3,5mm, který umožňuje připojit externí zařízení, jako je přehrávač MP3 nebo CD.

1. Připojte externí zdroj zvuku (například MP3 nebo CD přehrávač) do zásuvky AUX IN.
2. Stisknutím tlačítka Napájení zapnete rádio.
3. Opakovaně stiskněte a uvolněte tlačítko Band, dokud se nezobrazí "AUX 1".
4. Chcete-li dosáhnout lepší kvality zvuku, doporučujeme nastavit hlasitost zvuku na více než dvě třetiny a poté podle potřeby nastavit hlasitost v rádiu.

POZNÁMKA:

Audio kabel není součástí standardního příslušenství.

ÚDRŽBA

⚠ UPOZORNĚNÍ:

- Nikdy nepoužívejte benzín, benzen, ředidlo, alkohol či podobné prostředky. Mohlo by tak dojít ke změnám barvy, deformacím či vzniku prasklin.

TECHNICKÉ ÚDAJE

Požadavky na napájení	
Sítový adaptér	12V ss 1A, kladný pól na středovém kolíku
Akumulátor	Klastrová baterie: 10,8 V Posuňte baterii: 10.8V - 18V
Kmitočtový rozsah	FM 87.50-108 MHz DAB/DAB+ 174.928-239.200 MHz
Blok kanálů DAB/ DAB+	DAB (III. pásmo) 5A-13F
Kompatibilní standard	DAB/DAB+

Charakteristiky	
Reproduktor	3palcový, 8ohmů
Vstupní konektor	10.8V: 1.2W x 2 14.4V: 2.2W x 2 18V: 3.5W x 2
Vstupní terminál	Prům. 3,5mm (AUX IN)
Anténní systém	DAB/FM: měkká ohnutá tyčová antenna
Rozměry (D×Š×V)	280 x 163 x 302mm
Hmotnost	3.9Kg (bez akumulátoru)

УКРАЇНЬСЬКА (Оригінальні інструкції)

ЗОВНІШНІЙ ВИГЛЯД І РОЗТАШУВАННЯ КНОПОК (Мал. 1)

1. Кнопка живлення
2. Кнопка перемикання групи
3. Кнопка додаткових налаштувань
4. Інформаційна кнопка
5. Кнопка попереднього налаштування
6. Кнопка автоматичного налаштування
7. Ручка гучності/Налаштування/Вибір
8. Гніздо DC-входу
9. Гніздо AUX-входу
10. РК-дисплей
11. Гнучка стрижнева антена
12. Ручка
13. Кришка акумуляторного відсіку (закриває картридж)
14. Колонка
15. Замок акумуляторного відсіку
16. Мікро-USB порт для оновлення програмного забезпечення
17. Відсік для акумулятору (для акумулятору LXT)
18. Відсік для акумулятору (для кластерного акумулятору)
19. Відсік для акумулятору (для акумулятору CXT)

ОСНОВНІ ХАРАКТЕРИСТИКИ

- FM/DAB або DAB+
- Великий РК-дисплей із підсвічуванням
- Ручний пошук станцій/вибір попередньо заданих станцій/пошук станцій шляхом сканування
- Ручка пошуку станцій і регулювання гучності
- 5 попередньо заданих станцій у кожному діапазоні
- Мікро-USB порт для оновлення програмного забезпечення
- Стереофонічний динамік для об'ємного звучання
- Суперміцний корпус
- Водостійкий згідно зі стандартом IP64
- Живлення від акумуляторного блоку Makita і адаптера живлення, що входить до комплексу постачання

СИМВОЛИ

Нижче наводяться символи, що використовуються в обладнанні. Переконайтеся, що Ви розумієте їх значення, перш ніж приступати до використання.



Прочитайте інструкцію з використання.



Тільки для стран ЄС.

Через наявність небезпечних компонентів у пристрої, відпрацьоване електричне та електронне обладнання, акумулятори та батареї можуть мати негативний вплив на навколишнє середовище та здоров'я людей.

Не викидайте електричні та електронні прилади чи батареї разом із побутовими відходами!

Відповідно до Європейської директиви про відпрацьоване електричне та електронне обладнання, про акумулятори, батареї та відходи акумуляторів та батарей, а також про адаптацію їхньої утилізації до національного законодавства, відпрацьоване електричне обладнання, батареї та акумулятори слід зберігати окремо та доставляти до окремого пункту збору комунальних відходів, що діють відповідно до норм охорони навколишнього середовища.

Це позначається символом перекресленого сміттевого контейнеру, розміщеним на обладнанні.

ВАЖЛИВІ ВКАЗІВКИ БЕЗПЕКИ

ЗАСТЕРЕЖЕННЯ:

Працюючи з електричним обладнанням, слід дотримуватися загальноприйнятих правил безпеки, щоб запобігти ризику виникнення пожежі, електричного шоку і травм. Для цього слід:

1. Уважно прочитати цю інструкцію, а також інструкцію до зарядного пристрою, перш ніж приступати до їх використання.
2. Для чищення використовувати тільки суху ганчірку.
3. Не встановлювати обладнання біля джерел тепла, наприклад, біля радіаторів, обігрівачів або інших пристроїв (у тому числі підсилювачі).

4. Використовуйте тільки ті пристосування/ аксесуари, що рекомендовані виробником.
5. Вимикайте це обладнання від мережі під час грози або якщо Ви не плануєте його використовувати тривалий час.
6. Акумуляторний радіоприймач із убудованим акумулятором або окремим акумуляторним блоком необхідно перезаряджати, використовуючи лише рекомендований зарядний пристрій для акумуляторів. Зарядний пристрій, який підходить для акумуляторів одного типу, може призвести до пожежі у разі використання з акумуляторами іншого типу.
7. Використовуйте акумуляторний радіоприймач лише з рекомендованим типом акумуляторів. Використання будь-яких інших акумуляторів може створити небезпеку виникнення пожежі.
8. Якщо ви не використовуєте батареї, зберігайте їх далеко від виробів з металу, наприклад: скріпки, монети, ключі, цвяхи, гвинти або ін. дрібні металеві предмети, які можуть замкнути контакти батареї. Коротке замикання в контактах батареї може викликати іскру й стати причиною займання або пожежі.
9. Уникайте контакту тіла із заземленими поверхнями, такими як труби, радіатори, плити та холодильники, оскільки існує підвищений ризик ураження електричним струмом, якщо ваше тіло заземлено.
10. У випадку неправильного поводження батарея може потекти. Уникайте контакту з рідиною з батареї. При випадковому потрапленні на шкіру змийте водою. Якщо рідина потрапила в очі, негайно зверніться по медичну допомогу. Рідина з батареї може викликати роздратування або опіки.
11. МЕРЕЖЕВИЙ штепсель використовується для відключення від мережі, а тому він повинен залишатися легко доступним.
12. Не користуйтеся пошкодженим або модифікованим акумуляторним блоком чи інструментом. Пошкоджені або модифіковані акумулятори можуть демонструвати непередбачувану поведінку, що може спричинити пожежу, вибух або ризик травмування.
13. Не надавайте акумулятора або пристрою впливу вогню та високих температур. Нагрівання вище ніж 130°C градусів може призвести до вибуху.
14. Виконуйте всі інструкції із зарядки та не здійснюйте її за межами температурних умов, що зазначені у цій інструкції, бо це може призвести до ушкодження акумулятора та підвищити ризик пожежі.

ЗБЕРЕЖІТЬ ЦЮ ІНСТРУКЦІЮ

СПЕЦІАЛЬНІ ПРАВИЛА БЕЗПЕКИ ДЛЯ АКУМУЛЯТОРНОГО КАРТРИДЖА

1. Перш ніж приступати до роботи з акумуляторним картриджем, прочитайте всі інструкції і попереджувачі зауваження, що стосуються (1) зарядного пристрою для батареї, (2) батареї (3) обладнання, що працює на батареях.
2. Не розбирайте акумулятори.
3. Якщо термін роботи батареї значно скоротився, негайно припиніть роботу, оскільки це може викликати перегрів, займання і навіть вибух.
4. Якщо Вам в очі потрапив електроліт, негайно промийте їх чистою водою та відразу ж зверніться по медичну допомогу, бо Ви можете втратити зір.
5. Не допускайте замикання контактів батареї, а саме:
 - (1) Не торкайтеся контактів ніякими матеріалами, які проводять струм.
 - (2) Не зберігайте батареї у контейнерах, де присутні інші металеві предмети, наприклад, цвяхи, монети та ін.
 - (3) Не допускайте попадання на батарею вологи і води. Це може призвести до замикання батареї, результатом чого може стати перенапруження, перенагрівання, займання або несправність.
6. Не зберігайте обладнання та акумулятори в місцях, де температура може досягати або перевищувати 50°C (122°F).
7. Не кидайте батареї у вогонь, навіть якщо вони сильно пошкоджені або повністю зношені, оскільки у вогні батареї можуть вибухнути.
8. Не забувайте цвяхи в акумуляторний картридж, не розрізайте його, не ламайте, не кидайте та не наносьте ударів по ньому твердими предметами. Подібні дії можуть стати причиною пожежі, перегріву або вибуху.
9. Не використовуйте пошкоджені батареї.
10. Аби уникнути цих ризиків, слід спочатку ознайомитися з інструкцією. Максимальний розрядний струм акумулятора повинен бути більше або дорівнювати 8A.
11. Літєві акумулятори підлягають спеціальним правилам поводження із ними.

12. Утилізувати картридж з акумулятором, витягніть його з пристрою та утилізуйте у безпечному місці. Виконуйте місцеві закони та правила стосовно утилізації акумуляторів.
13. Використовуйте акумулятор тільки з пристроями, що були рекомендовані Makita. Використання акумулятора з іншими пристроями може спричинити пожежу, перегрівання, витікання електроліту та навіть вибух.
14. Якщо пристрій не використовується тривалий час, слід витягти з нього акумулятор.
15. Під час, а також деякий час після використання пристрою акумуляторний картридж може нагріватися і викликати опіки.
16. Не торкайтеся терміналу пристрою відразу після використання, тому що термінал може занадто нагрітися, щоб викликати опіки.
17. Не допускайте попадання стружки, пилу або бруду до клем, отворів і пазів акумуляторного картриджа. Це може привести до зниження продуктивності або проблем із пристроєм або акумуляторним картриджем.
18. Не використовуйте акумуляторний картридж по сусідству з високовольтними лініями електропередач, оскільки пристрій для цього не призначений. Це може призвести до несправності чи збою пристрою або акумуляторного картриджа.
19. Тримайте акумулятор у місці, що є недоступним для дітей.

⚠ ЗАСТЕРЕЖЕННЯ:

- Існує безпека, якщо неправильно встановити акумулятор.
- Для заміни використовуйте такий же самий тип акумулятора.
- Використовуйте тільки акумулятори Makita. Використання акумуляторів інших виробників може призвести до травм, пожежі та інших ушкоджень. У такому випадку компанія Makita знімає із себе гарантійну відповідальність за пристрій та зарядку.

Поради щодо забезпечення максимального терміну служби батарей

1. Заряджайте батарею до того, як вона повністю розрядилася. Як тільки Ви помітите, що обладнання працює із меншою потужністю, зупиніть роботу та поставте батарею на зарядку.
2. Не ставте на підзарядку батарею, яка повністю заряджена. Перезарядка скорочує термін служби батареї.

ЧАС УПРАВЛІННЯ

У таблицях, наведених нижче, зазначений час роботи на повному заряді акумулятора.

Ємність акумулятора	Напруга касетного акумулятора			ПРИ ВИХОДІ НА ДИНАМІКУ = 50мВт+ 50мВт Година (приблизно)
	10.8В-макс. 12В	14.4В	18В	
1.3А-год	BL1013 BL1014			7.0
1.5А-год	BL1016			8.0
		BL1415N		7.0
			BL1815N	8.0
2.0А-год	BL1021B			10.0
			BL1820B	10.0
3.0А-год		BL1430B		12.0
			BL1830B	14.0
4.0А-год	BL1041B			21.0
		BL1440		19.0
			BL1840B	20.0
5.0А-год			BL1850B	26.0
6.0А-год		BL1460B		25.0
			BL1860B	32.0

 : Кластерний акумулятор

 : 3'ємний акумулятор

⚠ ПОПЕРЕДЖЕННЯ:

Використовуйте лише перелічені вище картриджі. Використання будь-яких інших картриджів може спричинити травми та/або пожежу.

Примітка:

- Таблиця вище щодо часу роботи акумулятору наведена для довідки. Фактичний час роботи може відрізнятися залежно від типу акумулятору, умов зарядки або середовища використання.
- Деякі з перелічених вище картриджів для акумуляторів можуть бути недоступними залежно від регіону Вашого проживання.
- Час роботи зазначено для режиму DAB/DAB+ на одному заряді.

ВСТАНОВЛЕННЯ

УСТАНОВЛЕННЯ ТА ЗНІМАННЯ ВИСУВНОЇ КАСЕТИ АКУМУЛЯТОРУ (Мал. 2 & 3 & 4)

⚠ ЗАСЕРЕЖЕННЯ:

Завжди вимикайте радіоприймач перед зніманням касети акумулятора.

- Завжди вимикайте пристрій перед установкою або вийманням картриджа акумулятора.
- Вставляючи або витягуючи акумуляторний картридж, міцно тримайте пристрій і сам картридж.
- Щоб установити касету акумулятора, слід сумістити виступ на касеті акумулятора із пазом у корпусі та поставити касету на місце. Завжди вставляйте її до кінця, доки не почуєте клацання.
- Якщо на верхній частині кнопки помітний червоний індикатор, це означає, що касета акумулятора встановлена не до кінця. Уставляйте її повністю, аж поки червоний індикатор стане невидимим. Якщо цього не зробити, вона може випадково випасти з радіоприймача та завдати травми Вам або людям, що знаходяться поруч.
- Не застосовуйте силу, вставляючи касету акумулятора. Якщо касету вставити важко, це означає, що Ви її неврно вставляєте.
- Для того щоб зняти касету акумулятора, зсуньте її з радіоприймача, натиснувши на кнопку спереду касети або на кнопки з обох боків касети.
- Будьте обережні, щоб не затиснути пальці при відкриванні та закриванні кришки акумуляторного відсіку.

Поверніть корпус відсіку для батареї у вихідне положення.

Знижена потужність, спотворення звуку та переривчастий звук вказують на необхідність заміни акумулятора.

Примітка:

Акумулятор не можна зарядити за допомогою адаптеру змінного струму, що входить до комплекту постачання.

Встановлення або видалення акумуляторного картриджа (Мал. 2 & 5)

⚠ ЗАСЕРЕЖЕННЯ:

Завжди вимикайте радіоприймач перед зніманням касети акумулятора.

- Щоб вставити акумуляторний картридж, вирівняйте язичок на картриджі акумулятору із пазом у корпусі та просуньте його на місце.

- Щоб витягнути акумуляторний картридж, вийміть акумулятор із терміналу, одночасно натискаючи кнопки збоку картриджу.

Поверніть корпус відсіку для батареї у вихідне положення.

Знижена потужність, спотворення звуку та переривчастий звук вказують на необхідність заміни акумулятора.

Примітка:

Акумулятор не можна зарядити за допомогою адаптеру змінного струму, що входить до комплекту постачання.

ВІДОБРАЖЕННЯ ЗАЛИШКОВОГО РЕСУРСУ АКУМУЛЯТОРА (Мал. 6 & 7)

➤ 1. Лампочки індикаторів 2. Кнопка контролю Тільки для висувних акумуляторних картриджів із індикатором

Натисніть на кнопку перевірки на касеті з акумулятором, щоб відобразити залишковий ресурс акумулятора. Індикаторні лампи загоряються на декілька секунд.

Лампочки індикаторів			Залишковий заряд
Горить	Вимк	Блимає	
			75% ~ 100%
			50% ~ 75%
			25% ~ 50%
			0% ~ 25%
			Зарядіть батарею
			Можливо, батарея вийшла з ладу

ПРИМІТКА:

- Залежно від умов використання і температури навколишнього середовища результати можуть трохи відрізнятись від фактичної ємності батареї.
- Перший (крайній лівий) індикатор буде блимати, коли працює система захисту акумулятору. (Тільки для акумуляторних картриджів LXT)

Установлення гнучкої стрижневої антени (Мал. 2 & 8)

Установіть гнучку стрижневу антену, як показано на малюнку.

Примітка:

Для зберігання гнучкої стрижневої антени в акумуляторному відсіку передбачений спеціальний фіксатор.

ВИКОРИСТАННЯ АС-АДАПТЕРУ ЖИВЛЕННЯ, ЩО ВХОДИТЬ ДО КОМПЛЕКТУ (Мал. 9)

Витягніть гумову захисну вставку і вставте штепсель адаптера у гніздо підключення до джерела постійного струму на передній панелі радіоприймача.

Підключіть адаптер до стандартної розетки. Якщо використовується адаптер, акумуляторний картридж автоматично відключається.

Адаптер змінного струму слід відключати від мережі, якщо пристрій не використовується.

ЕКСПЛУАТАЦІЯ

У цьому радіоприймачі передбачено три способи пошуку станцій – шляхом сканування, ручного пошуку і викликати з пам'яті попередньо заданих станцій.

ВИБІР СТАНЦІЙ – DAB

1. Натисніть кнопку "Живлення", щоб увімкнути радіоприймач.
2. Виберіть режим DAB, натиснувши на кнопку діапазону.
3. Натисніть кнопку розширених налаштувань і обертайте ручку регулювання гучності/пошуку станцій/вибору, поки на екрані не почне мигати "Список станцій". Натисніть ручку регулювання гучності/пошуку станцій/вибору, щоб увійти до списку станцій.
4. Обертайте ручку регулювання гучності/пошуку станцій/вибору, щоб переглянути список доступних станцій. Натисніть ручку, щоб обрати станцію.
5. Налаштуйте необхідний рівень гучності, повернувши ручку регулювання гучності/пошуку станцій/вибору.

РЕЖИМИ ДИСПЛЕЯ – DAB

У радіоприймачі є низка опцій дисплея для режиму DAB:

Натискайте кнопку інформації для циклічного вибору різних опцій під переліченими нижче літерами (a-g).

- a. Назва станції
- Відображається назва станції, яку Ви слухаєте.

- b. Тип програми
- Відображається тип станції, яку Ви слухаєте. Наприклад, поп-музика, класична музика, новини тощо.
- c. Назва мультіплексора
- Відображається назва мультіплексора DAB, до якого належить поточна станція.
- d. Час і дата
- Відображається поточний час і дата.
- e. Частота і канал
- Відображається частота і номер каналу поточної налаштованої станції DAB.
- f. Швидкість передачі даних/тип аудіо
- Відображається швидкість передачі цифрового аудіо і тип аудіо поточної налаштованої станції DAB.
- g. Рівень сигналу
- Відображається інтенсивність сигналу поточної налаштованої станції DAB.

ПОШУК НОВИХ СТАНЦІЙ – DAB

Час від часу можуть ставати доступними нові радіостанції DAB. Або ж Ви можете переїжджати до іншої частини країни. У цьому випадку Вам потрібно настроїти свій радіоприймач на пошук нових станцій шляхом сканування.

Щоб радіоприймач міг знайти доступні станції, рекомендується провести повне сканування частот діапазону Band III DAB.

1. Натисніть кнопку автоматичного пошуку радіостанцій.
2. Радіоприймач проводить повне сканування частот DAB. Коли знаходиться нова станція, з лівого боку дисплея збільшується лічильник станцій, і ця станція додається до списку.

РУЧНИЙ ПОШУК СТАНЦІЙ – DAB

Ручний пошук станцій дає Вам змогу налаштувати радіоприймач на певну частоту DAB у діапазоні Band III. Цю функцію також можна використовувати для правильної орієнтації антени чи самого радіоприймача задля оптимізації приймання конкретного каналу чи частоти.

1. Натисніть кнопку розширених налаштувань і обертайте ручку регулювання гучності/пошуку станцій/вибору, поки на екрані не з'явиться "Ручний пошук станцій". Натисніть ручку регулювання гучності/пошуку станцій/вибору, щоб увійти до режиму ручного пошуку станцій.

2. Обертайте ручку регулювання гучності/пошуку станцій/вибору, щоб обрати необхідний DAB-канал. Натисніть ручку регулювання гучності/пошуку станцій/вибору, щоб підтвердити обрану частоту.

НАЛАШТУВАННЯ ПОРЯДКУ СТАНЦІЙ – DAB

Радіоприймач передбачає 3 доступні для вибору налаштування порядку станцій. Цими варіантами налаштування порядку станцій є такі: літерно-цифровий, груповий і за доступністю.

1. Натисніть кнопку розширених налаштувань.
2. Обертайте ручку регулювання гучності/пошуку станцій/вибору, поки на дисплеї не з'явиться "Порядок станцій", потім натисніть ручку регулювання гучності/пошуку станцій/вибору, щоб перейти до налаштування.
3. Обертайте ручку регулювання гучності/пошуку станцій/вибору, щоб обрати необхідні опції, і натисніть ручку регулювання гучності/пошуку станцій/вибору, щоб підтвердити налаштування.

Літерно-цифровий Список станцій сортується за цифрами 0...9 і літерами A...Z.

Груповий Список станцій організується мультиплексором DAB.

За доступністю Відображаються лише ті станції, сигнал яких радіоприймач може знайти.

РЕГУЛЮВАННЯ ДИНАМІЧНОГО ДІАПАЗОНУ (DRC) – DAB

Функція DRC може полегшити сприйняття тихих звуків, коли радіоприймач використовується у шумному середовищі, шляхом зменшення динамічного діапазону звукового сигналу. Існують три рівні стиснення:

DRC 0	Стиснення не застосовується.
DRC 1/2	Застосовується середнє стиснення.
DRC 1	Застосовується максимальне стиснення.

1. Натисніть кнопку "Живлення", щоб увімкнути радіоприймач.
2. Натисніть кнопку діапазону, щоб обрати діапазон DAB.
3. Натисніть кнопку розширених налаштувань і обертайте ручку регулювання гучності/пошуку станцій/вибору, поки на екрані не з'явиться "Величина DRC". Натисніть ручку регулювання гучності/пошуку станцій/вибору, щоб перейти до налаштування. На екрані з'явиться поточна величина DRC.

4. Обертайте ручку регулювання гучності/пошуку станцій/вибору, щоб обрати необхідне налаштування DRC.
5. Натисніть ручку регулювання гучності/пошуку станцій/вибору, щоб підтвердити налаштування.

СКАНУВАННЯ СТАНЦІЙ – FM

1. Натисніть на кнопку живлення, щоб увімкнути радіоприймач.
2. Виберіть потрібний діапазон хвиль, натиснувши на кнопку діапазону. Переконайтеся, що була встановлена гнучка стрижнева антена для забезпечення найкращого прийому FM-радіостанцій. Намагайтеся не використовувати радіоприймач поблизу екрана комп'ютера та іншого обладнання, яке може створювати перешкоди радіоприйому.
3. Натисніть кнопку автоматичного пошуку радіостанцій; радіоприймач розпочне пошук радіостанцій і автоматично припинить його, коли радіостанцію буде знайдено. Радіоприймач продовжуватиме пошук наступної доступної станції, поки оператор не натисне кнопку автоматичного пошуку радіостанцій, щоб припинити сканування.
4. Для одержання потрібного рівня звуку поверніть ручку регулювання гучності/пошуку станцій/вибору. На РК-дисплеї будуть відображені зміни рівня звуку.

Примітка:

Щоб знайти потрібну станцію за допомогою ручки регулювання гучності/пошуку станцій/вибору, натисніть і утримуйте ручку регулювання гучності/пошуку станцій/вибору, щоб перейти до режиму управління пошуком.

5. Щоб вимкнути радіоприймач, натисніть на кнопку живлення.

ЗОНА СКАНУВАННЯ FM

При використанні режиму FM радіоприймач можна встановити на сканування місцевих станцій або на сканування всіх станцій, у тому числі віддалених.

РУЧНИЙ ПОШУК СТАНЦІЙ – FM

1. Натисніть на кнопку живлення, щоб увімкнути радіоприймач.
2. Натисніть кнопку діапазону, щоб обрати необхідний діапазон хвиль. Відрегулюйте антену, як описано вище.
3. Поворот ручки регулювання гучності/пошуку станцій/вибору змінює частоту з таким кроком: FM: 0.05 або 0.1МГц.

Примітка:

Щоб знайти потрібну станцію за допомогою ручки регулювання гучності/пошуку станцій/вибору, натисніть і утримуйте ручку регулювання гучності/пошуку станцій/вибору, щоб перейти до режиму управління пошуком.

- Продовжуйте повертати ручку регулювання гучності/пошуку станцій/вибору, поки на дисплеї не з'явиться потрібна частота.
- Для одержання потрібного рівня звуку поверніть ручку регулювання гучності/пошуку станцій/вибору.
- Щоб вимкнути радіоприймач, натисніть на кнопку живлення.

РЕЖИМИ ДИСПЛЕЯ – FM

У радіоприймачі є низка опцій дисплея для режиму FM-радіо.

Повторно натискайте кнопку інформації для циклічного вибору різних опцій.

- | | |
|------------------------------|--|
| a. Станція поточної програми | Відображається назва станції, яку Ви слухаєте. |
| b. Радіотекст | Відображаються радіотекстові повідомлення, такі як нові теми тощо. |
| c. Тип програми | Відображається тип станції, яку Ви слухаєте, наприклад поп-музика, класична музика, новини тощо. |
| d. Час і дата | Відображається поточний час і дата. |
| e. Частота | Відображається частота FM-сигналу. |

ЗБЕРЕЖЕННЯ ЗАДАНИХ СТАНЦІЙ В ПАМ'ЯТІ (DAB I FM)

Для кожного діапазону хвиль можна запам'ятати 5 станцій.

- Натисніть на кнопку живлення, щоб увімкнути радіоприймач.
- Знайдіть необхідну станцію одним із описаних вище способів.
- Натисніть і утримуйте необхідну кнопку попередньо заданої станції, поки на екрані не з'явиться номер попередньо заданої станції, наприклад "P2 Збережено". Відбувається збереження станції під обраною кнопкою попередньо заданої станції.
- Повторіть цю процедуру для інших станцій.
- На місці збережених в пам'яті станцій можна записати нові, використовуючи описану вище процедуру.

ВИКЛИК СТАНЦІЙ, ЩО ЗБЕРІГАЮТЬСЯ В ПАМ'ЯТІ (DAB I FM)

- Натисніть на кнопку живлення, щоб увімкнути радіоприймач.
- Натисніть кнопку діапазону, щоб обрати необхідний діапазон хвиль.
- Короткочасно натисніть потрібну кнопку попередньо заданої станції. На дисплеї з'явиться номер попередньої заданої станції і її частота.

ВИБІР МОВИ

У радіоприймачі доступні такі вісім мов: англійська, німецька, італійська, французька, нідерландська, данська, норвезька і Польський.

- Натисніть кнопку розширених налаштувань.
- Обертайте ручку регулювання гучності/пошуку станцій/вибору, поки на дисплеї не з'явиться "Мова". Натисніть ручку регулювання гучності/пошуку станцій/вибору, щоб перейти до налаштування.
- Для вибору потрібної мови поверніть ручку регулювання гучності/пошуку станцій/вибору. Натисніть ручку регулювання гучності/пошуку станцій/вибору, щоб підтвердити налаштування.

Регулювання яскравості

Рівень підсвічування дисплея можна регулювати.

- Натисніть кнопку розширених налаштувань.
- Обертайте ручку регулювання гучності/пошуку станцій/вибору, поки на дисплеї не з'явиться "Підсвічування". Натисніть ручку регулювання гучності/пошуку станцій/вибору, щоб перейти до налаштування.
- Поверніть ручку регулювання гучності/пошуку станцій/вибору, щоб увімкнути або вимкнути функцію підсвічування, після чого натисніть ручку регулювання гучності/пошуку станцій/вибору, щоб підтвердити налаштування.

ПЕРЕЗАПУСК СИСТЕМИ

Якщо радіоприймач не працює належним чином або якщо на дисплеї відсутні або не повністю відображаються деякі цифри, виконайте описану нижче процедуру.

- Натисніть кнопку розширених налаштувань.
- Обертайте ручку регулювання гучності/пошуку станцій/вибору, поки на дисплеї не з'явиться "Повернення до заводських налаштувань". Натисніть ручку регулювання гучності/пошуку станцій/вибору, щоб перейти до налаштування.

3. Поверніть ручку регулювання гучності/пошуку станцій/вибору, щоб вибрати "Так". Натисніть ручку регулювання гучності/пошуку станцій/вибору, щоб підтвердити налаштування; після цього відбудеться повне скидання налаштувань до заводських налаштувань.

ВЕРСІЯ ПРОГРАМНОГО ЗАБЕЗПЕЧЕННЯ

1. Натисніть кнопку розширених налаштувань.
2. Обертайте ручку регулювання гучності/пошуку станцій/вибору, поки на дисплеї не з'явиться "Версія ПЗ". Натисніть ручку регулювання гучності/пошуку станцій/вибору, щоб дізнатися, яку версію програмного забезпечення встановлено на радіоприймачі.

Мікро-USB порт для оновлення програмного забезпечення

У майбутньому для радіоприймача можуть бути доступними оновлення програмного забезпечення. У разі появи оновлення програмного забезпечення та інформацію про процедуру оновлення радіоприймача можна знайти на веб-сайті компанії Makita.

ГНІЗДО АУКСІАЛЬНОГО ВХОДУ

На передній панелі радіоприймача передбачений додатковий вхідний роз'єм 3,5мм для подачі аудіосигналу в пристрій із зовнішнього аудіопристрою, такого як MP3 або CD-плеєр.

1. Підключіть зовнішнє аудіоджерело (наприклад, MP3 або CD-плеєр) до гнізда AUX.
2. Натисніть кнопку "Живлення", щоб увімкнути радіоприймач.
3. Декілька разів натискайте й випускайте кнопку Бенд, поки на дисплеї не з'явиться «AUX 1».
4. Щоб мати кращу якість звуку, радимо обирати налаштування гучності на рівень більше двох третин на Вашому аудіопристрою, а потім регулювати рівень гучності на радіо за Вашим бажанням.

ПРИМІТКА:

Аудіошнур не входить до стандартної комплектації.

ТЕХНІЧНЕ ОБСЛУГОВУВАННЯ

⚠ ЗАСТЕРЕЖЕННЯ:

- Ніколи не використовуйте газолін, бензин, розріджувач, спирт та подібні речовини. Їх використання може призвести до зміни кольору, деформації та появи тріщин.

ТЕХНІЧНІ ХАРАКТЕРИСТИКИ

Вимоги до живлення	
Адаптер змінного струму	12В постійного струму/1А, центральний вивід позитивний
Акумулятор	Кластерний акумулятор: 10,8В 3'ємний акумулятор: 10.8В- 18В
Діапазон частот	FM 87.50-108 МГц DAB/DAB+ 174.928-239.200 МГц
DAB/DAB+ Блокування каналу	DAB (Band III) 5A-13F
Сумісний стандарт	DAB/DAB+

Особливості конструкції	
Динамік	3" 8Om
Вихідна потужність	10.8В: 1.2Вт x 2 14.4В: 2.2Вт x 2 18В: 3.5Вт x 2
Вхідне гніздо	Діам. 3,5мм (AUX IN)
Антенa	DAB/FM: гнучка стрижнева антенa
Розміри (Д x Ш x В)	280 x 163 x 302мм
Вага	3.9кг (без акумулятора)

ROMÂNĂ

(Instrucțiuni originale)

EXPLICAȚII ALE VEDERII GENERALE (Fig. 1)

1. Buton de alimentare
2. Buton pentru bandă
3. Buton de setare avansată
4. Buton Info
5. Buton presetat
6. Buton pentru auto-reglare
7. Buton pentru controlul volumului/reglajului/ selectare
8. Mufă de intrare curent continuu (DC)
9. Intrare auxiliară (AUX IN)
10. Afișaj LCD
11. Antenă flexibilă tip tijă
12. Mâner
13. Capacul compartimentului bateriei (care acoperă cartușul acumulatorului)
14. Difuzor
15. Element de blocare al compartimentul bateriei
16. Port micro-USB pentru upgrade de software
17. Compartimentul bateriei (pentru baterii LXT)
18. Compartimentul bateriei (pentru baterii grupate)
19. Compartimentul bateriei (pentru baterii CXT)

CARACTERISTICI

- FM/DAB sau DAB+
- Afișaj LCD mare cu iluminare
- Acord manual/presetat/prin scanare
- Buton rotativ de acord și volum
- 5 posturi presetate pentru fiecare bandă
- Port micro-USB pentru upgrade de software
- Difuzor stereo pentru performanțe sonore ridicate
- Structură deosebit de rezistentă
- Clasă de rezistență la apă IP64
- Alimentat atât cu acumulator Makita, cât și cu adaptorul de alimentare furnizat

SIMBOLURI

Mai jos sunt prezentate simbolurile de pe echipament. Asigurați-vă că înțelegeți semnificația lor înainte de utilizare.



Citiți manualul de utilizare.



Doar pentru țările UE.
Datorită prezenței componentelor periculoase în echipament, deșeurile provenite din echipamente electrice și

electronice, acumulatori și baterii pot avea un impact negativ asupra mediului și sănătății umane.

Nu aruncați aparatele electrice și electronice sau bateriile împreună cu deșeurile menajere!

În conformitate cu Directiva europeană privind deșeurile de echipamente electrice și electronice funcționând cu acumulatori și baterii și deșeurile de acumulatori și baterii, precum și adaptarea acestora la legislația națională, deșeurile de echipamente electrice, bateriile și acumulatorii ar trebui depozitate separat și livrate la un punct de colectare separat pentru deșeurile municipale, funcționând în conformitate cu reglementările privind protecția mediului.

Acest lucru este indicat de simbolul coșului cu roți tăiat plasat pe echipament.

INSTRUCȚIUNI DE SIGURANȚĂ IMPORTANTE

⚠ ATENȚIE:

Când utilizați scule electrice, trebuie luate întotdeauna măsuri de siguranță elementare pentru a reduce riscul de incendiu, șoc electric, vătămare corporală, incluzând următoarele:

1. Citiți acest manual de utilizare și manualul de utilizare al încărcătorului cu atenție înainte de folosire.
2. Curățați numai cu o cârpă uscată.
3. Nu instalați lângă surse de căldură, cum ar fi radiatoare, aeroterme, sobe sau alte aparate (inclusiv amplificatoare) care produc căldură.
4. Folosiți doar dispozitive atașate/accesorii recomandate de producător.
5. Deconectați acest aparat în timpul furtunilor cu fulgere sau când nu este utilizat pentru perioade lungi de timp.
6. Un radio pe acumuloare, prevăzut cu acumuloare integrate sau cu cartuș de acumulator separat, poate fi încărcat doar cu încărcătorul specificat pentru acumulatorul respectiv. Un încărcător potrivit pentru un tip acumulator poate provoca risc de incendii dacă este folosit pentru un alt tip de acumulator.
7. Folosiți radioul pe acumuloare numai cu cartușele de acumuloare indicate în mod specific. Utilizarea oricăror alți acumuloare poate crea un risc de incendiu.

8. Atunci când acumulatorul nu este utilizat, păstrați-l departe de alte obiecte metalice, cum ar fi: agrafe de birou, monede, chei, cuie, șuruburi sau alte obiecte metalice mici, care pot face o conexiune între bornele lui. Scurtcircuitarea bornelor acumulatorului poate provoca scânteii, arsuri sau incendiu.
9. Evitați contactul corpului cu suprafețe împănate ca țevi, radiatoare, cuptoare și frigidere. Există un risc crescut de electrocutare în cazul în care corpul Dvs. devine parte a sistemului de împănare.
10. În condiții abuzive, lichidul poate fi evacuat din acumulator; evitați contactul. Dacă se produce contactul în mod accidental, clătiți cu apă. Dacă lichidul intră în contact cu ochii, cereți, de asemenea, sfatul medicului. Lichidul evacuat din acumulator poate cauza iritații sau arsuri.
11. Conectorul la rețea este utilizat ca dispozitiv de deconectare și trebuie să rămână ușor operabil.
12. Nu utilizați un acumulator sau un instrument deteriorat sau modificat. Bateriile deteriorate sau modificate pot prezenta comportament imprevizibil care poate duce la incendiu, explozie sau risc de rănire.
13. Nu expuneți un acumulator sau dispozitiv la foc sau la temperaturi excesive. Expunerea la foc sau la temperaturi de peste 130°C poate provoca explozie.
14. Urmați toate instrucțiunile de încărcare și nu încărcați acumulatorul sau dispozitivul în afara domeniului de temperatură specificat în instrucțiuni. Încărcarea necorespunzătoare sau la temperaturi în afara domeniului specificat poate conduce la deteriorarea bateriei și la creșterea riscului de incendiu.
5. Nu scurtcircuitați acumulatorul cartuș:
 - (1) Nu atingeți bornele cu niciun material conductor.
 - (2) Evitați depozitarea acumulatorului cartuș într-un recipient cu alte obiecte metalice cum ar fi cuie, monede etc.
 - (3) Nu expuneți acumulatorul cartuș la apă sau ploaie. Un scurtcircuit al lui poate provoca o scurgere de curent, supraîncălzire, posibile arsuri și chiar defectarea.
6. Nu depozitați dispozitivul și acumulatorul cartuș în locuri în care temperatura poate atinge sau depăși 50°C (122°F).
7. Nu incinerati acumulatorul cartuș chiar dacă acesta este grav deteriorat sau complet uzat. Acumulatorul cartuș poate exploda în foc.
8. Nu găuriți, nu tăiați, nu zdrobiți, nu aruncați, nu lăsați să cadă cartușul bateriei, nu loviți de un obiect dur cartușul bateriei. Astfel de acțiuni pot conduce la un incendiu, încălzire excesivă sau explozie.
9. Nu utilizați un acumulator deteriorat.
10. Pentru a evita riscul, manualul despre înlocuirea bateriei trebuie citit înainte de utilizare. Curentul maxim de descărcare al bateriei trebuie să fie mai mare sau egal cu 8A.
11. Bateriile litiu-ion conținute sunt supuse cerințelor legislației privind mărfurile periculoase.
12. Când aruncați acumulatorul cartuș, scoateți-l din dispozitiv și aruncați-l într-un loc sigur. Respectați reglementările locale privind eliminarea bateriilor.
13. Folosiți bateriile numai cu produsele specificate de Makita. Instalarea bateriilor la produse neconforme poate duce la incendiu, căldură excesivă, explozie sau scurgeri de electroliți.
14. Dacă dispozitivul nu a fost folosit pentru o perioadă îndelungată de timp, bateria trebuie îndepărtată din dispozitiv.
15. În timpul utilizării și după utilizare, cartușul bateriei poate fi fierbinte, putând provoca arsuri.
16. Nu atingeți borna dispozitivului imediat după utilizare, deoarece ar putea fi destul de fierbinte pentru a provoca arsuri.
17. Nu permiteți așchiilor, prafului sau solului să fie prezente pe bornele, în găurile și canelurile cartușului bateriei. Acestea pot conduce la performanțe slabe sau la defectiunea dispozitivului sau a cartușului bateriei.
18. Cu excepția cazului în care dispozitivul se poate utiliza în apropierea unei linii electrice de înaltă tensiune, nu folosiți cartușul bateriei în apropierea unei linii electrice de înaltă tensiune. Acest lucru poate conduce la o funcționare defectoasă sau o defecțiune a dispozitivului sau a cartușului bateriei.
19. Nu depozitați bateria la îndemâna copiilor.

SALVAȚI ACESTE INSTRUCȚIUNI

REGULI DE SIGURANȚĂ SPECIFICE PENTRU ACUMULATORUL CARTUȘ

1. Înainte de a utiliza acumulatorul cartuș, citiți toate instrucțiunile și atenționările de pe (1) încărcător, (2) acumulator și (3) produsul ce folosește acumulatorul.
2. Nu dezasamblați acumulatorul cartuș.
3. În cazul în care timpul de operare a devenit excesiv de scurt, opriți imedia folosirea. Aceasta poate conduce la risc de supraîncălzire, posibile arsuri și chiar explozie.
4. Dacă electrolitul intră în contact cu ochii, clătiți cu apă curată și consultați imediat medicul. Aceasta poate duce la pierderea vederii.

⚠ ATENȚIE:

- Pericol de explozie dacă bateria este înlocuită incorect.
- Înlocuiți numai cu același tip sau echivalent.
- Utilizați numai baterii originale Makita. Utilizarea bateriilor Makita neoriginale sau a bateriilor care au fost modificate poate duce la spargerea bateriilor, provocând incendii, vătămări corporale și pagube. De asemenea, va anula garanția Makita pentru dispozitivul și încărcătorul Makita.

Sfaturi pentru a menține viața acumulatorului la maxim

1. Încărcați acumulatorul cartuș înainte de a fi descărcat complet. Opriti întotdeauna funcționarea dispozitivului și încărcați acumulatorul cartuș când observați o scădere a energiei uneltei.
2. Niciodată nu reîncărcați un acumulator cartuș complet încărcat. Supraincercarea scurtează durata de viață a acumulatorului.
3. Încărcați acumulatorul cartuș la temperatura camerei la 10°C - 40°C (50°F - 104°F). Lăsați o acumulatorul cartuș prea cald se răcească înainte de încărcarea lui.
4. Când nu utilizați cartușul bateriei, scoateți-l din dispozitiv sau din încărcător.
5. Încărcați acumulatorul cartuș dacă nu îl utilizați pentru o perioadă lungă de timp (mai mult de șase luni).

TIMPI DE FUNCȚIONARE

Următoarele tabele indică timpul de operare cu un acumulator complet încărcat.

Capacitate acumulator	Tensiune cartuș de acumulator			LA IEȘIREA DIFUZORULUI = 50mW + 50mW unitatea: oră (aproximativ)
	10.8V - 12V max	14.4V	18V	
1.3Ah	BL1013 BL1014			7.0
1.5Ah	BL1016			8.0
		BL1415N		7.0
2.0Ah			BL1815N	8.0
	BL1021B			10.0
3.0Ah			BL1820B	10.0
		BL1430B		12.0
4.0Ah			BL1830B	14.0
	BL1041B			21.0
5.0Ah		BL1440		19.0
			BL1840B	20.0
6.0Ah			BL1850B	26.0
		BL1460B		25.0
			BL1860B	32.0

 : Grup de baterii

 : Baterie cu glisare

⚠ ATENȚIE:

Folosii doar acumulatori prezentați mai sus. Folosirea altor acumulatori poate cauza vătămări și/sau incendii.

Notă:

- Tabelul privind timpul de funcționare a bateriei este orientativ. Timpul de funcționare actual poate diferi în funcție de tipul bateriei, condițiile de încărcare sau mediul de folosire.
- Este posibil ca unii dintre acumulatorii cartuș enumerați mai sus să nu fie disponibili, în funcție de regiunea de reședință.
- Durata de funcționare se bazează pe funcționarea în modul DAB/DAB+ la o singură încărcare.

INSTALAREA

Instalarea sau demontarea cartușului de acumulator cu introducere prin glisare (Fig. 2 & 3 & 4)

⚠ ATENȚIE:

Oprii întotdeauna radioul înainte de demontarea cartușului de acumulator.

- Oprii întotdeauna dispozitivul înainte de a instala sau scoate acumulatorul cartuș.
- Țineți ferm dispozitivul și cartușul bateriei când instalați sau îndepărtați cartușul.
- Pentru a instala cartușul de acumulator, aliniați limba de pe cartușul de acumulator cu canelura din carcasă și introduceți-l în locaș. Introduceți-l întotdeauna complet, până când se fixează la poziție cu un declic.
- Dacă puteți vedea indicatorul roșu din partea superioară a butonului, acesta nu este blocat complet. Introduceți-l complet, până când indicatorul roșu nu mai este vizibil. În caz contrar, acesta poate cădea accidental din radio, provocând rănirea dumneavoastră sau a persoanelor din jur.
- Nu forțați introducerea cartușului de acumulator. Dacă acesta nu glisează ușor, înseamnă că a fost introdus incorect.
- Pentru a scoate cartușul de acumulator, scoateți-l prin glisare din radio în timp ce glisați butonul de pe partea frontală a cartușului sau apăsați butoanele de pe ambele părți ale cartușului.
- Aveți grijă să nu vă prindeți degetele când deschideți și închideți capacul bateriei.

Readuceți locașul compartimentului bateriei în poziția inițială.

Reducerea puterii, apariția distorsiunilor și sunetele intermitente indică faptul că acumulatorul trebuie înlocuit.

Notă:

Acumulatorul nu poate fi încărcat prin intermediul adaptorului de alimentare cu curent continuu furnizat.

Instalarea sau scoaterea cartușului cu baterii grupate (Fig. 2 & 5)

⚠ ATENȚIE:

Oprii întotdeauna radioul înainte de demontarea cartușului de acumulator.

- Pentru a instala acumulatorul cartuș, aliniați limba de pe cartuș cu canelura din carcasă și glisați-l înăuntru.
- Pentru a scoate acumulatorul cartuș, scoateți bateria din terminal în timp ce apăsați butoanele din partea laterală a cartușului.

Readuceți locașul compartimentului bateriei în poziția inițială.

Reducerea puterii, apariția distorsiunilor și sunetele intermitente indică faptul că acumulatorul trebuie înlocuit.









Notă:

Acumulatorul nu poate fi încărcat prin intermediul adaptorului de alimentare cu curent continuu furnizat.

Indicarea capacității rămase a acumulatorului (Fig. 6 & 7)

➤ 1. Lumini indicatoare 2. Buton de verificare Doar pentru cartușele bateriilor cu indicator

Apăsați butonul de verificare de pe cartușul de acumulator pentru indicarea capacității rămase a acumulatorului. Lămpile indicatoare vor lumina timp de câteva secunde.

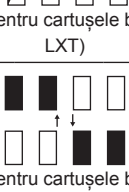
Indicator sau lumini			Capacitate rămasă
 Pornit	 Oprit	 Intermitent	
			75% ~ 100%
			50% ~ 75%
			25% ~ 50%
			0% ~ 25%
			Încarcă acumulatorul
			Acumulatorul funcționează incorect

NOTĂ:

- În funcție de condițiile de utilizare și temperatura mediului ambiant, indicatorul poate diferi ușor de capacitatea reală.
- Prima lampă indicatoare (în extrema stânga) va clipi când funcționează sistemul de protecție a bateriei. (Doar pentru cartușele bateriilor LXT)

Instalarea antenei verticale cu îndoire ușoară (Fig. 2 & 8)

Instalați antena verticală cu îndoire ușoară în modul indicat în figură.

Notă:

Există un spațiu în compartimentul de acumulator conceput pentru depozitarea antenei demontate.

Utilizarea adaptorului de curent alternativ furnizat (Fig. 9)

Îndepărtați elementul de protecție din cauciuc și introduceți fișa adaptorului în conectorul de alimentare cu curent continuu de pe partea frontală a radioului.

Conectați adaptorul la o priză standard. Ori de câte ori se utilizează adaptorul, acumulatorul este deconectat automat.

Adaptorul de curent alternativ trebuie deconectat de la sursa de alimentare principală atunci când nu este utilizat.

ACȚIUNI

Acest radio este prevăzut cu trei metode de acord - acord prin scanare, acord Manual și accesarea presetărilor din memorie.

Selectarea unui post - DAB

1. Apăsăți butonul de pornire pentru a porni radioul.
2. Selectați modul DAB apăsând butonul Band (Bandă).
3. Apăsăți butonul Advanced setting (Setare avansată) și rotiți butonul Volume/Tuning Control/Select (Volum/Control acord/Selectare) până când "Station List" (Listă posturi) este afișat intermitent pe ecran. Apăsăți butonul Volume/Tuning Control/Select (Volum/Control acord/Selectare) pentru a accesa lista de posturi.
4. Rotiți butonul Volume/Tuning Control/Select (Volum/Control acord/Selectare) pentru a parcurge lista posturilor disponibile. Apăsăți butonul pentru a selecta postul.
5. Reglați volumul dorit rotind butonul Volume/Tuning Control/Select (Volum/Control acord/Selectare).

Moduri de afișare - DAB

Radioul dispune de o gamă de opțiuni de afișare în modul DAB:

Apăsăți butonul Info pentru a parcurge ciclic diferitele opțiuni prezentate în enumerarea următoare (de la a. la g.).

- | | |
|---------------------------------------|---|
| a. Station name
(Nume post) | Indică numele postului ascultat. |
| b. Program type
(Tip program) | Indică tipul postului ascultat.
De ex., Pop (Muzică pop),
Classics (Muzică clasică),
News (Știri) etc. |
| c. Multiplex name
(Nume multiplex) | Indică numele multiplexului DAB căruia îi aparține postul curent. |
| d. Time & date
(Ora și data) | Indică ora și data curentă. |

- | | |
|--|---|
| e. Frequency and channel
(Frecvență și canal) | Indică frecvența și numărul canalului specifice postului DAB curent. |
| f. Bit rate/Audio type
(Rată biți/Tip audio) | Indică rata de biți pentru semnalul audio digital și tipul de sunet pentru postul DAB curent. |
| g. Signal strength
(Intensitate semnal) | Indică intensitatea semnalului pentru postul DAB curent. |

Identificarea de posturi noi – DAB

Ocazional, este posibil ca noi posturi DAB să devină disponibile. Sau este posibil ca dumneavoastră să vă mutați într-o altă parte a țării. În acest caz, se recomandă activarea radioului pentru căutarea de posturi noi.

Pentru a permite radioului să găsească posturi noi, se recomandă efectuarea unei scanări complete a tuturor frecvențelor DAB din banda III.

1. Apăsăți butonul Auto tune (Acord automat).
2. Radioul va efectua o scanare completă a frecvențelor DAB. Pe măsură ce sunt găsite posturi noi, contorul de posturi din stânga afișajului va crește și se vor adăuga posturi pe listă.

Acord manual – DAB

Acordul manual permite reglarea radioului pe frecvența unei anumite frecvențe DAB din banda III. De asemenea, această funcție se poate utiliza pentru asistarea poziționării antenei sau a radioului, pentru a optimiza recepția unui anumit canal sau unei anumite frecvențe.

1. Apăsăți butonul Advanced setting (Setare avansată) și rotiți butonul Volume/Tuning Control/Select (Volum/Control acord/Selectare) până când "Manual tune" (Acord manual) este afișat intermitent pe ecran. Apăsăți butonul Volume/Tuning Control/Select (Volum/Control acord/Selectare) pentru a accesa modul de acord manual.
2. Rotiți butonul Volume/Tuning Control/Select (Volum/Control acord/Selectare) pentru a selecta canalul DAB dorit. Apăsăți butonul Volume/Tuning Control/Select (Volum/Control acord/Selectare) pentru a confirma frecvența aleasă.

Configurarea ordinii posturilor – DAB

Radioul dispune de 3 setări de ordine a posturilor, din care puteți alege. Setările pentru ordinea posturilor sunt alfanumeric, ansamblu și posturi valide.

1. Apăsăți butonul Advanced setting (Setare avansată).
2. Rotiți butonul Volume/Tuning Control/Select (Volum/Control acord/Selectare) până când pe ecran apare

“Station order” (Ordine posturi), apoi apăsați pe butonul Volume/Tuning Control/Select (Volum/Control acord/Selectare) pentru a introduce setarea.

3. Rotiți butonul Volume/Tuning Control/Select (Volum/Control acord/Selectare) pentru a selecta următoarele opțiuni și apăsați pe buton pentru a confirma setarea.

Alphanumeric (Alfanumeric) Sortează lista de posturi în ordine alfanumerică, respectiv 0...9 și A...Z.

Ensemble (Ansamblu) Organizează lista de posturi în funcție de multiplexul DAB.

Valid Afișează numai acele posturi pentru care se poate găsi un semnal.

Control dinamic al domeniului (Dynamic Range Control - DRC) – DAB

Caracteristica DAB poate face ca sunetele mai slabe să fie mai ușor audibile atunci când radioul este utilizat într- un mediu zgomotos, reducând domeniul dinamic al semnalului audio. Există trei niveluri de comprimare:

DRC 0 Nu se aplică nicio comprimare.
DRC 1/2 Se aplică o comprimare medie.
DRC 1 Se aplică o comprimare maximă.

1. Apăsați butonul de pornire pentru a porni radioul.
2. Apăsați pe butonul Band (Bandă) pentru selectarea benzii DAB.
3. Apăsați butonul Advanced setting (Setare avansată) și rotiți butonul Volume/Tuning Control/Select (Volum/Control acord/Selectare) până când “DRC Value” (Valoare DRC) este afișat intermitent pe ecran. Apoi, apăsați butonul Volume/Tuning Control/Select (Volum/Control acord/Selectare) pentru a accesa setarea. Afișajul va prezenta valoarea DRC curentă.
4. Rotiți butonul Volume/Tuning Control/Select (Volum/Control acord/Selectare) pentru a selecta setarea DRC dorită.
5. Apăsați butonul Volume/Tuning Control/Select (Volum/Control acord/Selectare) pentru a confirma setarea.

Acord prin scanare – FM

1. Apăsați butonul Power (Alimentare) pentru a porni radioul.
2. Selectați banda de frecvență dorită apăsând butonul Band (Bandă). Asigurați-vă că antena verticală cu îndoire ușoară a fost poziționată corect pentru cea mai bună recepție FM. Încercați să evitați operarea radioului lângă un monitor de calculator sau lângă alte echipamente care vor cauza interferențe cu radioul.

3. Apăsați pe butonul Auto tune (Acord automat), iar radioul va căuta și se va opri automat atunci când găsește un post de radio. Radioul va continua căutarea următorului post disponibil dacă operatorul nu apasă pe butonul Auto tune (Acord automat) pentru a opri scanarea.
4. Rotiți butonul Volume/Tuning Control/Select (Volum/Control acord/Selectare) pentru a obține nivelul de sunet dorit. Afișajul LCD va indica modificările nivelului sonor.
Notă:
Pentru a utiliza butonul Volume/Tuning Control/Select (Volum/Control acord/Selectare) pentru a găsi postul dorit, apăsați și mențineți butonul Volume/Tuning Control/Select (Volum/Control acord/Selectare) pentru a comuta la modul de control al acordului.
5. Pentru a opri radioul, apăsați butonul Power (Alimentare).

Zonă de scanare FM

Când utilizați modul FM, radioul poate fi setat să scaneze fie posturile locale, fie toate posturile, inclusiv posturile de radio aflate la distanță.

Acord manual - FM

1. Apăsați butonul Power (Alimentare) pentru a porni radioul.
2. Apăsați butonul Band (Bandă) pentru a selecta banda de frecvență dorită. Reglați antena conform descrierii de mai sus.
3. Rotiți butonul Volume/Tuning Control/Select (Volum/Control acord/Selectare) pentru a modifica frecvența cu următorul pas:
FM: 0.05 sau 0.1MHz.
Notă:
Pentru a utiliza butonul Volume/Tuning Control/Select (Volum/Control acord/Selectare) pentru a găsi postul dorit, apăsați și mențineți butonul Volume/Tuning Control/Select (Volum/Control acord/Selectare) pentru a comuta la modul de control al acordului.
4. Continuați rotirea butonului Volume/Tuning Control/Select (Volum/Control acord/Selectare) până când pe afișaj apare frecvența dorită.
5. Rotiți butonul Volume/Tuning Control/Select (Volum/Control acord/Selectare) pentru a obține nivelul de sunet dorit.
6. Pentru a opri radioul, apăsați butonul Power (Alimentare).

Moduri de afișare – FM

Radioul dumneavoastră dispune de o gamă de opțiuni de afișare pentru modul radio FM:
Apăsați în mod repetat butonul Info pentru a parcurge ciclic diferitele opțiuni.

- | | |
|--|--|
| a. Program station
(Post programat) | Afișează numele postului
ascultat. |
| b. Radio text (Text radio) | Afișează mesaj text,
precum știri etc. |
| c. Program type
(Tip de program) | Afișează tipul postului
ascultat, precum Pop,
Classic (Clasic), News
(Știri) etc. |
| d. Time & date (Ora și data) | Indică ora și data curentă. |
| e. Frequency (Frecvență) | Indică frecvența semnalului
FM. |

Stocarea posturilor în memoriile presetate (DAB și FM)

Există 5 presetări de memorie pentru fiecare bandă de frecvențe.

1. Apăsați butonul Power (Alimentare) pentru a porni radioul.
2. Acordați radioul pe frecvența postului dorit utilizând una dintre metodele descrise anterior.
3. Apăsați și mențineți butonul Preset (Presetare) dorit până la apariția pe ecran a numărului presetării, de exemplu, "P2 Saved" (P2 salvat). Apoi, postul este stocat în butonul Preset (Presetat) selectat.
4. Repetați acest procedeu pentru presetările rămase.
5. Posturile de radio stocate în memoriile presetate pot fi suprascrise urmând procedurile descrise mai sus.

Reapelarea posturilor din memoriile presetate (DAB și FM)

1. Apăsați butonul Power (Alimentare) pentru a porni radioul.
2. Apăsați butonul Band (Bandă) pentru a selecta banda de frecvențe dorită.
3. Apăsați scurt pe butonul Preset (Presetare) dorit. Numărul presetării și frecvența postului vor apărea pe afișaj.

Opțiuni de limbă

Radioul este prevăzut cu opt opțiuni de limbă: engleză, germană, italiană, franceză, olandeză, daneză, norvegiană și poloneză.

1. Apăsați butonul Advanced setting (Setare avansată).
2. Rotiți butonul Volume/Tuning Control/Select (Volum/Control acord/Selectare) până când pe afișaj se afișează "Language" (Limbă). Apăsați pe butonul Volume/Tuning Control/Select (Volum/Control acord/Selectare) pentru a accesa setarea.
3. Rotiți butonul Volume/Tuning Control/Select (Volum/Control acord/Selectare) pentru a alege limba dorită. Apăsați butonul Volume/Tuning Control/Select (Volum/Control acord/Selectare) pentru a confirma setarea.

Controlul luminozității

Se poate regla iluminarea de fundal a afișajului.

1. Apăsați butonul Advanced setting (Setare avansată).
2. Rotiți butonul Volume/Tuning Control/Select (Volum/Control acord/Selectare) până când pe afișaj apare "Backlight" (Iluminare de fundal). Apăsați pe butonul Volume/Tuning Control/Select (Volum/Control acord/Selectare) pentru a accesa setarea.
3. Rotiți butonul Volume/Tuning Control/Select (Volum/Control acord/Selectare) pentru a opta pentru activarea sau dezactivarea funcției de iluminare de fundal, apoi apăsați butonul Volume/Tuning Control/Select (Volum/Control acord/Selectare) pentru a confirma setarea.

Resetarea sistemului

Dacă radioul funcționează incorect sau unele cifre de pe afișaj lipsesc sau sunt incomplete, efectuați următoarea procedură.

1. Apăsați butonul Advanced setting (Setare avansată).
2. Rotiți butonul Volume/Tuning Control/Select (Volum/Control acord/Selectare) până când pe afișaj se afișează "Factory Reset" (Resetare la parametrii din fabrică). Apăsați pe butonul Volume/Tuning Control/Select (Volum/Control acord/Selectare) pentru a accesa setarea.
3. Rotiți butonul Volume/Tuning Control/Select (Volum/Control acord/Selectare) pentru a alege "Yes" (Da). Apăsați butonul Volume/Tuning Control/Select (Volum/Control acord/Selectare) pentru a confirma setarea și se va efectua o resetare completă

Versiune software

1. Apăsați butonul Advanced setting (Setare avansată).
2. Rotiți butonul Volume/Tuning Control/Select (Volum/Control acord/Selectare) până când pe afișaj apare "SW Version" (Versiune software). Apăsați butonul Volume/Tuning Control/Select (Volum/Control acord/Selectare) pentru a vizualiza versiunea software instalată în radio.

Port micro-USB pentru upgrade de software

Este posibil ca, pe viitor, să existe actualizări software disponibile pentru radio.

Pe măsură ce actualizările software devin disponibile, programele software și informațiile privind actualizarea radioului pot fi găsite pe website-ul Makita.

INTRĂRI AUXILIARE

O mufă de intrare auxiliară de 3,5mm este prevăzută în partea frontală a radioului pentru a permite ca un semnal audio să fie introdus în unitate de la un dispozitiv audio extern, cum ar fi un MP3 player sau CD player.

1. Conectați o sursă audio externă (de exemplu, MP3 player sau CD player) la mufa AUX IN (Intrare auxiliară).
2. Apăsați butonul de pornire pentru a porni radioul.
3. Apăsați și eliberați repetat butonul Bandă până când este afișat "AUX 1".
4. Pentru a avea o calitate mai bună a sunetului, vă recomandăm să setați volumul la mai mult de două treimi la nivelul dispozitivului dvs. audio și apoi să reglați volumul de la radio, după cum este necesar.

NOTĂ:

Cablul audio nu este inclus ca accesoriu standard.

ÎNTREȚINERE

⚠ ATENȚIE:

- Nu utilizați niciodată gazolină, benzină, diluant, alcool sau alte substanțe asemănătoare. În caz contrar, pot rezulta decolorări, deformări sau fisuri.

Specificații

Cerințe de alimentare	
Adaptor de alimentare	12V c.c. 1A, pin central pozitiv
Acumulator	Baterii grupate: 10,8V Baterie cu glisare: 10.8V - 18V
Domeniu de frecvență	FM 87.50-108 MHz DAB/DAB+ 174.928-239.200 MHz
DAB/DAB+ Blocare canale	DAB (Bandă III) 5A-13F
Standard compatibil	DAB/DAB+

Caracteristici circuit	
Difuzor	3inch 8ohm
Putere de ieșire	10.8V: 1.2W x 2 14.4V: 2.2W x 2 18V: 3.5W x 2
Terminal de intrare	3,5mm diametru (AUX IN)
Sistem de antenă	DAB/FM: antenă flexibilă tip tijă
Dimensiune (L x l x h)	280 x 163 x 302mm
Greutate	3.9Kg (fără acumulator)

DEUTSCH (Originalanweisungen)

ERLÄUTERUNG DER GESAMTDARSTELLUNG (Abb. 1)

1. Betriebstaste
2. Frequenzbandtaste
3. Einstellungstaste
4. Info-Taste
5. Speicherplatz
6. Automatische Sendersuche
7. Lautstärke/Tuning-Regler/Auswahlstaste
8. DC-EINGANG
9. AUX-EINGANG
10. LCD-Bildschirm
11. Biegbare Antenne
12. Griff
13. Abdeckung Batteriefach (schützt Batteriehalterung)
14. Lautsprecher
15. Verriegelung Batteriefach
16. Micro-USB-Port für Softwareaktualisierung
17. Batteriefach (für LXT-Batterie)
18. Batteriefach (für Cluster-Batterie)
19. Batteriefach (für CXT-Batterie)

EIGENSCHAFTEN

- FM/DAB oder DAB+
- Großes LCD-Display mit Beleuchtung
- Sendereinstellung Manuell/Voreingestellte Sender/Sendersuchlauf
- Sendereinstellung und Lautstärkeregelung durch Drehknopf
- 5 Senderspeicher für jedes Band
- Micro-USB-Port für Softwareaktualisierung
- Stereo-Lautsprecher für volles Klangbild
- Äußerst robuster Aufbau
- Spritzwasser geschützt gemäß IP64
- Stromversorgung durch Makita Akkublock oder über den mitgelieferten Netzadapter

SYMBOLE

Im Folgenden sind die im Zusammenhang mit diesem Gerät verwendeten Symbole dargestellt. Machen Sie sich vor der Benutzung des Geräts unbedingt mit diesen Symbolen vertraut!



Lesen Sie die Betriebsanleitung.



Nur für EU-Länder.

Aufgrund schädlicher Substanzen im Gerät können elektrische und elektronische Altgeräte, Akkus und Batterien negative Auswirkungen auf die Umwelt und die Gesundheit haben. Entsorgen Sie elektrische und elektronische Geräte oder Batterien nicht über den normalen Hausmüll! Elektrische und elektronische Altgeräte sowie Akkus und Batterien sind gemäß der Richtlinie über elektrische und elektronische Altgeräte, Akkus und Batterien sowie gemäß national geltenden Gesetzen zu trennen und an einer entsprechenden Sammelstelle für das ordnungsgemäße und umweltgerechte Recycling abzugeben. Das Symbol der durchgekreuzten Mülltonne auf dem Gerät weist auf diese Vorschrift hin.

WICHTIGE SICHERHEITSHINWEISE

WARNUNG:

Bei der Verwendung von Elektrogeräten müssen stets grundlegende Sicherheitsmaßnahmen befolgt werden, zu denen auch die im Folgenden genannten gehören, um die Gefahr von Verletzungen, Stromschlägen und Bränden zu verringern.

1. Lesen Sie vor der Verwendung des Geräts die vorliegende Betriebsanleitung sowie die Betriebsanleitung zum Ladegerät aufmerksam durch.
2. Reinigen Sie dieses Gerät lediglich mit einem trockenen Tuch.
3. Stellen Sie dieses Gerät nicht in der Nähe von Wärmequellen wie etwa Radiatoren, Heizregistern, Öfen oder anderen wärmeerzeugenden Apparaturen (einschließlich Verstärker) auf.
4. Verwenden Sie ausschließlich vom Hersteller vorgegebene Anbaugeräte bzw. Zubehörteile.
5. Ziehen Sie bei einem Gewitter, oder wenn Sie das Gerät für längere Zeit nicht verwenden, den Netzstecker dieses Geräts.
6. Ein akkubetriebenes Radio mit eingebauten Akkus oder einem herausnehmbaren Akkupack darf nur mit dem angegebenen Ladegerät geladen werden. Ein für einen bestimmten Akkutyp vorgesehenes Ladegerät kann Feuer verursachen, wenn es für andere Akkus verwendet wird.

7. Ein akkubetriebenes Radio darf nur mit den dafür speziell vorgesehenen Akkupacks verwendet werden. Bei Verwendung anderer Akku besteht Brandgefahr.
 8. Wenn sich der Akkupack nicht im Werkzeug befindet, dann halten Sie ihn fern von metallenen Objekten, wie etwa: Büroklammern, Münzen, Schlüssel, Nägel, Schrauben oder anderen kleinen Metallgegenständen, die eine Verbindung zwischen den Akkuanschlüssen herstellen können. Ein Kurzschluss der Akkukontakte kann Funken oder Verbrennungen verursachen und stellt eine Brandgefahr dar.
 9. Vermeiden Sie Körperkontakt mit geerdeten Flächen wie Rohren, Radiatoren, Herdplatten und Heiz- und Kühlelementen. Wenn Ihr Körper geerdet ist, besteht bei einem elektrischen Schlag eine erhöhte Gefahr.
 10. Bei unsachgemäßem Gebrauch kann Flüssigkeit aus dem Akku austreten; vermeiden Sie in diesem Fall jeglichen Kontakt mit der Flüssigkeit. Wenn Sie versehentlich mit Flüssigkeit aus dem Akku in Berührung geraten, waschen Sie die betroffene Stelle gründlich mit Wasser ab. Wenn die Flüssigkeit in die Augen geraten ist, suchen Sie anschließend umgehend einen Arzt auf. Die aus dem Akku austretende Flüssigkeit kann Hautreizungen und Verbrennungen verursachen.
 11. Der NETZSTECKER ist die Trennvorrichtung und muss immer zugänglich sein.
 12. Verwenden Sie Akkus oder Werkzeuge nicht, falls diese beschädigt sind. Mit beschädigten oder modifizierten Batterien können unvorhergesehene Situationen auftreten, die wiederum Explosionen oder Verletzungen verursachen könnten.
 13. Schützen Sie Akkus und Instrumente vor Feuer bzw. übermäßigen Temperaturen. Temperaturen über 130°C können Explosionen verursachen.
 14. Befolgen Sie alle Anleitungen zum Aufladen; laden Sie den Akku oder das Instrument nicht außerhalb des vorgegebenen Temperaturbereichs auf. Falls Sie den Akku unsachgemäß oder außerhalb der richtigen Temperatur aufladen, besteht erhöhte Brandgefahr.
- alle Anweisungen und Sicherheitshinweise für das Akkuladegerät (1), den Akku (2) und das Produkt (3), für das der Akku verwendet wird, sorgfältig durch.
 2. Der Akkublock darf nicht zerlegt werden.
 3. Falls die Betriebsdauer erheblich kürzer wird, beenden Sie den Betrieb umgehend. Andernfalls besteht die Gefahr einer Überhitzung sowie das Risiko möglicher Verbrennungen und sogar einer Explosion.
 4. Wenn Elektrolyt in Ihre Augen gerät, waschen Sie diese mit klarem Wasser aus und suchen Sie sofort einen Arzt auf. Andernfalls können Sie Ihre Sehfähigkeit verlieren.
 5. Vermeiden Sie einen Kurzschluss des Akkublocks:
 - (1) Die Kontakte dürfen nicht mit leitendem Material in Berührung kommen.
 - (2) Der Akkublock darf nicht in einem Behälter aufbewahrt werden, in dem sich andere metallische Gegenstände wie beispielsweise Nägel, Münzen usw. befinden.
 - (3) Der Akkublock darf weder Feuchtigkeit noch Regen ausgesetzt werden. Ein Kurzschluss des Akkus kann zu hohem Kriechstrom, Überhitzung, möglichen Verbrennungen und sogar zu einer Zerstörung des Werkzeugs führen.
 6. Werkzeug und Akkublock dürfen nicht an Orten aufbewahrt werden, an denen Temperaturen von 50°C oder darüber erreicht werden können.
 7. Beschädigte oder verbrauchte Akkus dürfen nicht verbrannt werden. Der Akkublock kann in den Flammen explodieren.
 8. Die Batterie darf nicht beschlagen, zerschnitten, gequetscht, geworfen oder fallengelassen werden oder mit harten Gegenständen zusammenprallen. Andernfalls besteht die Gefahr von Feuer, extremer Hitze oder Explosionen.
 9. Verwenden Sie niemals einen beschädigten Akku.
 10. Lesen Sie die Anleitung zum Austauschen des Akkus sorgfältig durch, um Gefahren zu vermeiden. Und der max. Entladestrom des Akkus muss größer oder gleich 8A sein.
 11. Die enthaltenen Lithium-Ion-Batterien unterliegen den Vorschriften des Gefahrgutrechts.
 12. Entfernen Sie die Batterie aus dem Gerät und entsorgen Sie diese an einem sicheren Ort. Beachten Sie alle örtlich geltenden Vorschriften bzgl. der Entsorgung von Batterien.
 13. Verwenden Sie die Batterien nur mit den von Makita vorgegebenen Produkten. Falls Sie die Batterien in nicht kompatiblen Produkten installieren, können Feuer, Überhitzung und Explosion verursacht werden oder Batterieflüssigkeit austreten.

DIESE BEDIENUNGSANLEITUNG AUFBEWAHREN

BESONDERE SICHERHEITSHINWEISE FÜR BATTERIEHALTERUNG

1. Lesen Sie vor der Verwendung des Akkublocks

14. Entnehmen Sie die Batterie, wenn Sie das Gerät längere Zeit nicht verwenden werden.
15. Während oder nach dem Betrieb kann die Batterie sehr heiß sein, wodurch Verbrennungen oder Kälteverbrennungen verursacht werden können.
16. Berühren Sie die Anschlussklemme des Geräts nicht unmittelbar nach dem Betrieb, da diese heiß ist und Verbrennungen verursachen kann.
17. Achten Sie darauf, dass weder Späne noch Staub oder Öl die Anschlussklemmen, Öffnungen oder Rillen der Batterie verschmutzen. Anderenfalls könnten die Leistung des Geräts beeinträchtigt oder Fehlfunktionen am Gerät oder der Batteriehalterung verursacht werden.
18. Sofern das Gerät nicht für die Verwendung in der Nähe von Hochspannungsleitungen geeignet ist, darf die Batterie nicht in der Nähe solcher Leitungen verwendet werden. Anderenfalls könnten das Gerät oder die Batterie ausfallen oder kaputtgehen.
19. Die Batterie gehört nicht in Kinderhände.

⚠ ACHTUNG:

- **Bei unsachgemäßer Verwendung von Ersatzakkus besteht Explosionsgefahr.**
- **Als Ersatzteile dürfen nur Akkus des gleichen Typs verwendet werden.**
- **Verwenden Sie nur echte Makita Batterien. Unechte Makita Batterien oder modifizierte Batterien können zum Zerplatzen der Batterie führen und dadurch Feuer, Verletzungen und Schäden verursachen. In solch einem Fall wird außerdem die Makita Garantie für Makita Instrumente und Ladegeräte nichtig.**

Tipps für eine maximale Nutzungsdauer der Batterie

1. Laden Sie die Batterie auf, bevor diese vollständig entladen ist. Beenden Sie den Betrieb und laden Sie die Batterie auf, wenn die Leistung des Geräts nachlässt.
2. Laden Sie eine vollständig geladene Batterie nicht weiter auf. Überladung verkürzt die Lebensdauer.
3. Laden Sie die Batterie bei einer Umgebungstemperatur von 10°C - 40°C (50°F - 104°F) auf. Lassen Sie ein heißes Batteriegehäuse vor dem Aufladen abkühlen.
4. Entnehmen Sie die Batterie während des Nichtgebrauchs aus dem Gerät bzw. Ladegerät.
5. Laden Sie die Batterie, falls Sie das Gerät längere Zeit (länger als 6 Monate) nicht verwenden werden.

BETRIEBSDAUER

In der folgenden Tabelle ist die jeweilige Betriebsdauer bei vollständig geladenem Akku angegeben.

Akkuladung	Nennspannung des Akkublocks			BEI AUTSPRECHERAUSGABE = 50mW + 50mW Einheit: Stunden (Ca.)
	10.8V - 12V max	14.4V	18V	
1.3Ah	BL1013 BL1014			7.0
1.5Ah	BL1016			8.0
		BL1415N		7.0
			BL1815N	8.0
2.0Ah	BL1021B			10.0
			BL1820B	10.0
3.0Ah		BL1430B		12.0
			BL1830B	14.0
4.0Ah	BL1041B			21.0
		BL1440		19.0
			BL1840B	20.0
5.0Ah			BL1850B	26.0
6.0Ah		BL1460B		25.0
			BL1860B	32.0

 : Cluster-Batterie

 : Einschub-Batterie

WARNUNG:

Verwenden Sie nur die oben aufgeführten Batteriekarten. Die Verwendung anderer Batteriekarten kann Verletzungen und/oder Feuer verursachen.

Hinweis:

- Die Nutzungsdauern in der obigen Tabelle sind nur Richtwerte. Die tatsächliche Nutzungsdauer kann je nach Batterie-Typ, Ladebedingungen bzw. Gebrauchsumgebung variieren.
- Je nach Region oder Standort sind einige der genannten Batterien möglicherweise nicht immer verfügbar.
- Die Betriebsdauer basiert auf dem Betrieb in DAB/DAB+ pro Aufladung.

INSTALLATION

Einschubakku einsetzen bzw. entfernen (Abb. 2 & 3 & 4)

⚠ **ACHTUNG:**

Schalten Sie stets das Gerät aus, bevor Sie den Akkublock entfernen.

- Schalten Sie das Gerät immer aus, bevor Sie Batterien einlegen oder entfernen.
- Halten Sie das Gerät und die Batterie beim Einlegen bzw. Entnehmen der Batterie gut fest.
- Zum Einsetzen des Akkublocks müssen Sie die Akkublockzunge zur inneren Gehäusenut ausrichten und den Akkublock in Position schieben. Setzen Sie den Akkublock unbedingt vollständig ein, bis er mit einem Klick einrastet.
- Ist weiterhin der oben auf der Taste befindliche rote Bereich sichtbar, dann ist der Akkublock nicht ganz eingerastet. Setzen Sie den Akkublock vollständig ein, bis der rote Bereich nicht mehr sichtbar ist. Andernfalls kann der Block versehentlich aus dem Gerät fallen und Sie oder Personen in Ihrem Umfeld verletzen.
- Wenden Sie keine Gewalt beim Einsetzen des Akkublocks an. Wenn der Akkublock nicht leicht hineingleitet, dann haben Sie ihn nicht richtig ausgerichtet.
- Zum Entnehmen des Akkublocks schieben Sie die Taste auf der Vorderseite des Akkublocks bzw. Drücken Sie die Tasten an beiden Seiten des Akkublocks, und ziehen Sie den Akkublock gleichzeitig aus dem Radio heraus.
- Achten Sie beim Öffnen und Schließen der Batteriefachabdeckung darauf, Ihre Finger nicht einzuklemmen.

Bringen Sie die Batteriefachverriegelung in die Ausgangsposition zurück.

Verringerte Leistung, Verzerrungen und ein „stotternder“ Ton sind Anzeichen dafür, dass der Akku ausgetauscht werden muss.

Hinweis:

Die Batterie kann nicht via AC-Netzteil aufgeladen werden.

Halterung für Cluster-Batterien installieren oder entfernen (Abb. 2 & 5)

⚠ **ACHTUNG:**

Schalten Sie stets das Gerät aus, bevor Sie den Akkublock entfernen.

- Um die Halterung zu installieren, richten Sie die Zunge an der Halterung mit der Rille im Gehäuse aus und schieben Sie die Halterung hinein.

- Um die Halterung zu entfernen, entfernen Sie die Batterie, während Sie auf die Tasten an der Seite der Halterung drücken.

Bringen Sie die Batteriefachverriegelung in die Ausgangsposition zurück.

Verringerte Leistung, Verzerrungen und ein „stotternder“ Ton sind Anzeichen dafür, dass der Akku ausgetauscht werden muss.

Hinweis:

Die Batterie kann nicht via AC-Netzteil aufgeladen werden.

















Anzeigen der Restladung des Akkus (Abb. 6 & 7)

➤ 1. Anzeigelampen

2. Test-Taste

Nur für verschiebbar Batteriemodule mit der Kennzeichnung

Drücken Sie zum Anzeigen der Restladung des Akkus die Akkuprüftaste. Die Anzeigelampen leuchten dann wenige Sekunden lang auf.

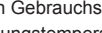
Anzeigelampen			Verbleibende Kapazität
 Leuchtet	 Aus	 Blinkt	
			75% ~ 100%
			50% ~ 75%
			25% ~ 50%
			0% ~ 25%
			Batterie aufladen
(Nur für die Batteriemodelle LXT)			
			Mögliche Fehlfunktion der Batterie
			
(Nur für die Batteriemodelle LXT)			

HINWEIS:

- Je nach Gebrauchsbedingungen und Umgebungstemperatur können die Anzeigen leicht von der tatsächlichen Kapazität abweichen.
- Die erste Anzeige (ganz links) blinkt bei aktiviertem Batterieschutzsystem. (Nur für die Batteriemodelle LXT)

Einsetzen der flexiblen Stabantenne (Abb. 2 & 8)

Setzen Sie die flexible Stabantenne wie in der Abbildung dargestellt ein.

Hinweis:

Im Akkufach befindet sich eine Möglichkeit zum Aufbewahren der abgenommenen Antenne.

Betrieb mit mitgeliefertem Netzadapter (Abb. 9)

Nehmen Sie den Gummischutz ab, und stecken Sie den Adapterstecker in die Gleichspannungsbuchse (DC IN) an der Vorderseite des Radios.

Schließen Sie den Netzadapter an eine herkömmliche Steckdose an. Während des Gebrauchs des Netzadapters wird die Batterie automatisch getrennt. Der AC-Netzstecker sollte während des Nichtgebrauchs vom Netzstrom getrennt werden.

BETRIEB

Dieses Radio verfügt über drei Möglichkeiten der Sendereinstellung: Sendersuchlauf, manuelle Sendereinstellung und Aufrufen zuvor gespeicherter Sender.

Auswählen eines Senders – DAB

1. Schalten Sie das Radio mit der Betriebstaste ein.
2. Wählen Sie durch Drücken der Taste BAND den DAB- Modus aus.
3. Drücken Sie auf die Einstelltaste ADVANCED (Erweiterte Einstellungen), und drehen Sie den Drehknopf VOLUME für Lautstärke/ Sendereinstellung/Auswahl, bis im Display „Station List“ (Senderliste) blinkt. Drücken Sie auf den Drehknopf VOLUME für Lautstärke/ Sendereinstellung/Auswahl, um die Senderliste aufzurufen.
4. Drehen den Drehknopf VOLUME für Lautstärke/ Sendereinstellung/Auswahl, um die Senderliste zu durchblättern. Drücken Sie auf den Drehknopf, um den Sender auszuwählen.
5. Stellen Sie die gewünschte Lautstärke ein, indem Sie den Drehknopf VOLUME für Lautstärke/ Sendereinstellung/Auswahl drehen.

Displaymodi – DAB

Das Radio verfügt im DAB-Modus über verschiedene Displayoptionen:

Drücken Sie auf die Taste INFO, um durch die verschiedenen Optionen zu blättern. Die einzelnen Optionen werden unter den folgenden Buchstaben (a bis g) erläutert:

- a. Station name Zeigt den Namen des (Sendername) eingestellten Senders an.

- b. Program type Zeigt das Genre des (Programmgenre) eingestellten Senders an (z. B. Pop, Klassik, Nachrichten usw.).
- c. Multiplex name Zeigt den Namen des (Multiplex-Name) DAB-Multiplex an, zu dem der eingestellte Sender gehört.
- d. Time & date Zeigt das aktuelle Datum (Uhrzeit und Datum) und die aktuelle Uhrzeit an.
- e. Frequency and channel Zeigt die Frequenz und die Kanalnummer des (Frequenz und Kanal) eingestellten DAB-Senders an.
- f. Bit rate/Audio type Zeigt die Bitrate und den (Bitrate/Audio-Typ) Audio-Typ des Digital Audio des eingestellten DAB-Senders an.
- g. Signal strength Zeigt die Signalstärke des (Signalstärke) eingestellten DAB-Senders an.

Suchen neuer Stationen – DAB

Von Zeit zu Zeit können neue DAB-Rundfunkstationen empfangbar werden. Möglicherweise sind Sie auch in einen anderen Teil des Landes gewechselt. In diesem Fall möchten Sie möglicherweise, dass das Radio nach neuen Sendern sucht.

Damit das Radio alle empfangbaren Sender finden kann, wird empfohlen, dass Sie einen vollständigen Sendersuchlauf über alle Frequenzen des DAB-Band III ausführen.

1. Drücken Sie auf die Taste AUTOTUNE (Automatische Sendereinstellung).
2. Das Radio führt daraufhin einen Sendersuchlauf über alle DAB-Frequenzen hinweg aus. Immer wenn ein neuer Sender gefunden wird, erhöht sich der Senderzähler links im Display, und die Station wird in die Liste eingetragen.

Manuelle Sendereinstellung – DAB

Mit der manuellen Sendereinstellung können Sie am Radio eine ganz konkrete DAB-Frequenz in BAND III einstellen. Diese Funktion kann auch für das Ausrichten der Antenne bzw. des Radios auf den optimalen Empfang eines bestimmten Kanals oder einer bestimmten Frequenz genutzt werden.

1. Drücken Sie auf die Einstelltaste ADVANCED (Erweiterte Einstellungen), und drehen Sie den Drehknopf VOLUME für Lautstärke/ Sendereinstellung/Auswahl, bis im Display „Manual

Tune“ (Manuelle Sendereinstellung) blinkt. Drücken Sie auf den Drehknopf VOLUME für Lautstärke/Sendereinstellung/Auswahl, um die manuelle Sendereinstellung zu aktivieren.

2. Drehen Sie den Drehknopf VOLUME für Lautstärke/Sendereinstellung/Auswahl, um den gewünschten DAB-Kanal auszuwählen. Drücken Sie auf den Drehknopf VOLUME für Lautstärke/Sendereinstellung/Auswahl, um die ausgewählte Frequenz zu übernehmen.

Festlegen der Reihenfolge der Sender – DAB

Das Radio verfügt über 3 Einstellungen für die Reihenfolge der Sender, von der eine ausgewählt werden kann. Die Einstellungen für die Reihenfolge der Sender sind „Alphanumeric“ (Alphanumerisch), „Ensemble“ und „Valid station“ (Gültiger Sender).

1. Drücken Sie auf die Einstelltaste ADVANCED (Erweiterte Einstellungen).
2. Drehen Sie den Drehknopf VOLUME für Lautstärke/Sendereinstellung/Auswahl, bis im Display „Station order“ (Senderreihenfolge) angezeigt wird, und drücken Sie anschließend auf den Drehknopf VOLUME für Lautstärke/Sendereinstellung/Auswahl, um den Einstellungsmodus zu aktivieren.
3. Drehen Sie den Drehknopf VOLUME für Lautstärke/Sendereinstellung/Auswahl, um eine der folgenden Möglichkeiten auszuwählen, und drücken Sie anschließend auf den Drehknopf, um die ausgewählte Einstellung zu übernehmen.

Alphanumeric (Alphanumerisch)	Sortiert die Senderliste alphanumerisch 0...9 A...Z.
Ensemble	Organisiert die Senderliste nach DAB- Multiplex.
Valid (Gültig)	Zeigt nur jene Sender an, deren Signal empfangen wird.

Dynamikbereichssteuerung (DRC) - DAB

Die Funktion DRC sorgt dafür, dass leisere Passagen besser zu hören sind, wenn das Radio in einer lautstarken Umgebung genutzt wird, indem der Dynamikbereich des Audiosignals eingeengt wird. Es sind drei Stufen der Komprimierung möglich:

DRC 0	Keine Komprimierung.
DRC 1/2	Mittelstarke Komprimierung.
DRC 1	Maximale Komprimierung.

1. Schalten Sie das Radio mit der Betriebstaste ein.
2. Drücken Sie auf die Taste BAND, um das DAB-Band auszuwählen.
3. Drücken Sie auf die Einstelltaste ADVANCED

(Erweiterte Einstellungen), und drehen Sie den Drehknopf VOLUME für Lautstärke/Sendereinstellung/Auswahl, bis im Display „DRC Value“ (DRC-Wert) blinkt. Drücken Sie anschließend auf den Drehknopf VOLUME für Lautstärke/Sendereinstellung/Auswahl, um den Einstellungsmodus zu aktivieren. Im Display wird der derzeitige DRC-Wert angezeigt.

4. Drehen Sie den Drehknopf VOLUME für Lautstärke/Sendereinstellung/Auswahl, um die gewünschte DRC-Einstellung auszuwählen.
5. Drücken Sie anschließend auf den Drehknopf VOLUME für Lautstärke/Sendereinstellung/Auswahl, um die Einstellung zu übernehmen.

Sendersuchlauf – FM

1. Drücken Sie die Ein/Aus-Taste, um das Radio einzuschalten.
2. Wählen Sie das gewünschte Frequenzband durch Drücken der Taste BAND. Achten Sie darauf, dass die flexible Stabantenne eingesetzt wurde, damit ein guter FM-Empfang gegeben ist. Betreiben Sie das Radio möglichst nicht in der Nähe eines Computerbildschirms oder anderer Geräte, die den Radioempfang stören könnten.
3. Drücken Sie auf die Taste AUTOTUNE (Automatische Sendereinstellung). Das Radio beginnt, nach Sendern zu suchen. Wenn ein Rundfunksender gefunden wurde, stoppt das Radio die Suche automatisch. Das Radio setzt die Suche nach den nächsten empfangbaren Sendern solange fort, bis der Benutzer auf die Taste AUTOTUNE drückt, um den Sendersuchlauf zu beenden.
4. Drehen Sie den Drehknopf VOLUME für Lautstärke/Sendereinstellung/Auswahl, um die gewünschte Lautstärke einzustellen. Die Änderung der Lautstärke wird im LCD-Display angezeigt.

Hinweis:

Wenn Sie den gewünschten Sender anhand des Drehknopfs VOLUME für Lautstärke/Sendereinstellung/Auswahl suchen möchten, drücken Sie den Drehknopf VOLUME für Lautstärke/Sendereinstellung/Auswahl und halten Sie den Drehknopf gedrückt, um zum Modus „Sendereinstellung“ zu wechseln.

5. Schalten Sie das Radio durch Drücken der Ein/Aus-Taste aus.

Sendersuchbereich für FM

Im FM-Modus kann das Radio so eingestellt werden, dass es entweder nur Sender in der Nähe oder nach allen Sendern, auch weiter entfernten, sucht.

Manuelle Sendereinstellung – FM

1. Drücken Sie die Ein/Aus-Taste, um das Radio einzuschalten.
2. Wählen Sie durch Drücken der Taste BAND das gewünschte Frequenzband aus. Richten Sie die Antenne wie bereits oben erläutert aus.
3. Durch Drehen des Drehknopfs VOLUME für Lautstärke/Sendereinstellung/Auswahl wird die Frequenz in folgenden Schritten geändert:
FM: 0.05 oder 0.1MHz.

Hinweis:

- Wenn Sie den gewünschten Sender anhand des Drehknopfs VOLUME für Lautstärke/Sendereinstellung/Auswahl suchen möchten, drücken Sie den Drehknopf VOLUME für Lautstärke/Sendereinstellung/Auswahl und halten Sie den Drehknopf gedrückt, um zum Modus „Sendereinstellung“ zu wechseln.
4. Drehen Sie den Drehknopf VOLUME für Lautstärke/Sendereinstellung/Auswahl weiter, bis die gewünschte Frequenz im Display angezeigt wird.
 5. Drehen Sie den Drehknopf VOLUME für Lautstärke/Sendereinstellung/Auswahl, um die gewünschte Lautstärke einzustellen.
 6. Schalten Sie das Radio durch Drücken der Ein/Aus-Taste aus.

Displaymodi – FM

Das Radio bietet im FM-Modus eine Vielzahl an Displayoptionen.

Drücken Sie wiederholt auf die Taste INFO, um durch die verschiedenen Optionen zu blättern.

- | | |
|---------------------------------------|---|
| a. Program station
(Sendername) | Zeigt den Namen des
eingestellten Senders an. |
| b. Radio text (Radio-Text) | Zeigt Textmeldungen wie z.
B. Nachrichten usw. an. |
| c. Program type
(Programmgenre) | Zeigt das Genre des
eingestellten Senders an,
beispielsweise Pop, Classic,
News usw. |
| d. Time & date
(Uhrzeit und Datum) | Zeigt das aktuelle Datum
und die aktuelle Uhrzeit an. |
| e. Frequency (Frequenz) | Zeigt die Frequenz des
eingestellten FM-Signals
an. |

Speichern von Sendern im Senderspeicher (DAB und FM)

Für jeden Frequenzbereich stehen 5 Senderspeicherplätze zur Verfügung.

1. Drücken Sie die Ein/Aus-Taste, um das Radio einzuschalten.

2. Stellen Sie anhand einer der oben beschriebenen Methoden den gewünschten Sender ein.
3. Drücken und halten Sie die gewünschte Taste unter PRESETS (Senderspeicher), bis die Nummer des Senderspeicherplatzes im Display angezeigt wird, beispielsweise „P2 Saved“ (P2 gespeichert). Der Sender ist nun unter der ausgewählten Taste unter PRESETS gespeichert.
4. Wiederholen Sie diese Schritte für die verbleibenden Senderspeicher.
5. Durch Ausführen der oben angegebenen Schritte können im Senderspeicher gespeicherte Sender überschrieben werden.

Aufrufen von Sendern aus dem Senderspeicher (DAB und FM)

1. Drücken Sie die Ein/Aus-Taste, um das Radio einzuschalten.
2. Wählen Sie durch Drücken der Taste BAND das von Ihnen gewünschte Frequenzband aus.
3. Drücken Sie die gewünschte Taste für voreingestellte Sender. Die Nummer des Senderspeichers und die Frequenz des Senders erscheinen in der Anzeige.

Sprachoptionen

Das Radio verfügt über acht Auswahlmöglichkeiten für die Sprache: Englisch, Deutsch, Italienisch, Französisch, Niederländisch, Dänisch, Norwegisch und Polnisch.

1. Drücken Sie auf die Einstelltaste ADVANCED (Erweiterte Einstellungen).
2. Drehen Sie den Drehknopf VOLUME für Lautstärke/Sendereinstellung/Auswahl weiter, bis „Language“ (Sprache) im Display angezeigt wird. Drücken Sie auf den Drehknopf VOLUME für Lautstärke/Sendereinstellung/Auswahl, um den Einstellungsmodus zu aktivieren.
3. Drehen Sie den Drehknopf VOLUME für Lautstärke/Sendereinstellung/Auswahl, um die gewünschte Sprache auszuwählen. Drücken Sie anschließend auf den Drehknopf VOLUME für Lautstärke/Sendereinstellung/Auswahl, um die Einstellung zu übernehmen.

Regelung der Helligkeit

Die Helligkeit der Hintergrundbeleuchtung des Displays ist einstellbar.

1. Drücken Sie auf die Einstelltaste ADVANCED (Erweiterte Einstellungen).
2. Drehen Sie den Drehknopf VOLUME für Lautstärke/Sendereinstellung/Auswahl weiter, bis „Backlight“ (Hintergrundbeleuchtung) im Display angezeigt wird. Drücken Sie auf den Drehknopf VOLUME für Lautstärke/Sendereinstellung/Auswahl, um den Einstellungsmodus zu aktivieren.

3. Drehen Sie den Drehknopf VOLUME für Lautstärke/Sendereinstellung/Auswahl, um die Hintergrundbeleuchtung ein- oder auszuschalten, und drücken Sie anschließend auf den Drehknopf VOLUME für Lautstärke/Sendereinstellung/Auswahl, um die Einstellung zu übernehmen.

Zurücksetzen des Systems

Falls das Radio nicht ordnungsgemäß funktionieren sollte oder wenn im Display Stellen fehlen oder unvollständig sind, führen Sie die folgenden Schritte aus.

1. Drücken Sie auf die Einstelltaste ADVANCED (Erweiterte Einstellungen).
2. Drehen Sie den Drehknopf VOLUME für Lautstärke/Sendereinstellung/Auswahl weiter, bis „Factory Reset“ (Auf werkseitige Einstellungen zurücksetzen) im Display angezeigt wird. Drücken Sie auf den Drehknopf VOLUME für Lautstärke/Sendereinstellung/Auswahl, um den Einstellungsmodus zu aktivieren.
3. Drehen Sie den Drehknopf VOLUME für Lautstärke/Sendereinstellung/Auswahl, um „Yes“ (Ja) auszuwählen. Drücken Sie auf den Drehknopf VOLUME für Lautstärke/Sendereinstellung/Auswahl, um die Einstellung zu übernehmen. Dadurch wird ein vollständiges Zurücksetzen ausgeführt.

Softwareversion

1. Drücken Sie auf die Einstelltaste ADVANCED (Erweiterte Einstellungen).
2. Drehen Sie den Drehknopf VOLUME für Lautstärke/Sendereinstellung/Auswahl weiter, bis „SW Version“ im Display angezeigt wird. Drücken Sie auf den Drehknopf VOLUME für Lautstärke/Sendereinstellung/Auswahl, um die im Radio installierte Softwareversion anzuzeigen.

Micro-USB-Port für Softwareaktualisierung

Zukünftig werden möglicherweise Softwareaktualisierungen für das Radio zur Verfügung gestellt.

Wenn Softwareaktualisierungen verfügbar werden und wie Sie eine Aktualisierung der Software Ihres Radios vornehmen können, erfahren Sie auf der Website von Makita.

AUX-EINGANGSBUCHSE

An der Vorderseite des Radios befindet sich ein 3,5mm Aux-Eingang für den Anschluss und die Wiedergabe eines externen Audiogeräts, wie z.B. MP3- oder CD-Player.

1. Schließen Sie ein externes Audiogerät (z.B. MP3- oder CD-Player) an den AUX-Eingang an.
2. Schalten Sie das Radio mit der Betriebstaste ein.
3. Drücken Sie wiederholt die Frequenzband-Taste, bis im Display die Anzeige „AUX 1“ erscheint.
4. Im Hinblick auf eine bessere Soundqualität wird empfohlen, am Audiogerät die Lautstärke mit ungefähr zwei Dritteln und dann entsprechend am Radio einzustellen.

HINWEIS:

Das Audiokabel ist kein Standardzubehör des Produkts.

WARTUNG

⚠ ACHTUNG:

- Verwenden Sie zum Reinigen niemals Kraftstoffe, Benzin, Verdünnern, Alkohol oder ähnliches. Dies kann zu Verfärbungen, Verformungen oder Rissen führen.

Technische Daten

Stromversorgung	
Netzadapter	Gleichspannung 12V 1A
Akku	Cluster-Batterie: 10,8V Einschub-Batterie: 10.8V - 18V
Frequenzbereich	FM 87.50-108 MHz DAB/DAB+ 174.928-239.200 MHz
DAB/DAB+ Kanalblock	DAB (Band III) 5A-13F
Kompatibler Standard	DAB/DAB+

Elektrische Daten	
Lautsprecher	3Zoll, 8Ohm
Ausgangsleistung	10.8V: 1.2W x 2 14.4V: 2.2W x 2 18V: 3.5W x 2
Eingangsbuchse	Durchmesser 3,5mm (AUX IN)
Antennensystem	DAB/FM: Biegbare Antenne
Abmessungen (L x B x H)	280 x 163 x 302mm
Gewicht	3.9Kg (ohne Akku)

SLOVENSKO

(Originalna navodila)

Obrazložitev splošnega pregleda (Slika 1)

1. Gumb za vklop/izklop
2. Gumb za iskanje radijskih valov
3. Gumb za dodatne nastavitve
4. Gumb za informacije
5. Gumb prednastavitve
6. Gumb za samodejno iskanje postaj
7. Nastavitev glasnosti/uglaševanje/gumb za izbor
8. Vtičnica DC IN
9. Vtičnica AUX IN
10. Zaslon LCD
11. Mehka upogljiva palična antena
12. Ročaj
13. Pokrov prostora za baterijo (pokriva akumulatorsko kartušo)
14. Zvočnik
15. Prostor za baterijo
16. Mikro USB vrata za nadgradnjo programske opreme
17. Predal za baterijo (za baterijo LXT)
18. Predal za baterijo (za kasetno baterijo)
19. Predal za baterijo (za baterijo CXT)

FUNKCIJE

- FM/DAB ali DAB+
- Velik zaslon LCD z osvetlitvijo
- Ročno/Prednastavljeno/Iskanje postaj s preletavanjem
- Izbira postaj in nadzor glasnosti z vrtenjem gumba
- Vsak pas ima lahko 5 prednastavljenih postaj
- Mikro USB vrata za nadgradnjo programske opreme
- Stereo zvočnik za bogato zvočno izkušnjo
- Izjemno robustna oblika
- Vodoodporen z zaščito IP64
- Napajata ga tako akumulatorska baterija Makita kot napajalnik

Simboli

Prikaz simbolov za uporabo te opreme. Bodite sigurni v njihov pomen pred uporabo.



Preberite uporabniška navodila.



Samo za države EU
Zaradi prisotnosti nevarnih sestavnih delov v opremi, odpadni električni in

elektronski opremi lahko akumulatorji in baterije negativno vplivajo na okolje in zdravje ljudi.

Ne odlagajte električnih in elektronskih naprav ali baterij z gospodinjstvi odpadki!

V skladu z Evropsko direktivo o odlaganju električne in elektronske opreme na akumulatorjih in baterijah, odpadnih akumulatorjih in baterijah, ter njihovo prilaganje državni zakonodaji, je potrebno odpadno električno opremo, baterije in akumulatorje hraniti ločeno in dostaviti na ločeno zbirno mesto za komunalne odpadke, ki deluje v skladu s predpisi o varstvu okolja.

To je označeno s simbolom prečrtanega kolesnega koša, ki je na opremi.

POMEMBNA VARNOSTNA NAVODILA

⚠ OPOZORILO:

Med uporabo električnih orodij, upoštevajte osnovna varnostna navodila, da zmanjšate nevarnost ognja, električnega šoka in telesne poškodbe, vključno z:

1. Pred uporabo preberite ta uporabniška navodila in navodila za polnjenje podrobno.
2. Čistite samo s suho krpo.
3. Ne nameščajte naprave blizu toplotnih virov, kot so radiatorji, grelna telesa, pečice, ali ostalih naprav (vključno z ojačevalniki) ki povzročajo vročino.
4. Uporabljajte samo dodatke/naprave, ki jih priporoča proizvajalec.
5. Izključite te naprave med nevihtami, ali ko jih ne uporabljate daljše obdobje.
6. Baterijski radio z vgrajenimi, ali ločenimi baterijami se mora napolniti samo s predpisanim polnilnikom za baterijo. Polnilnik, ki je primeren za en tip baterije, lahko povzroči požar, če ga uporabljate z drugo baterijo.
7. Baterijski radio uporabljajte samo z posebej določenimi baterijskimi paketi. Uporaba drugih baterij lahko povzroči požar.
8. Ko baterijski paket ni v uporabi, ga hranite stran od ostalih železnih predmetov kot so: sponke, kovanci, ključji, željni in ostali manjši železni objekti, ki lahko naredijo povezavo od ene postaje do druge. Krajšanje razdalj med baterijami lahko povzroči iskre, opekline ali ogenj.
9. Izogibajte se telesnemu stiku z prizemljenimi površinami kot so pipe, radiatorji, hladilniki in podobno. Če je vaše telo prizemljeno lahko pride po povečanega električnega šoka.

10. V kolikor se baterijo izpostavlja zlonamerni uporabi, se lahko iz nje izloči tekočina; izogibajte se kontaktu. Če se kontakt zgodi ponesreči, splaknite z vodo. Če tekočina pride v stik z očmi, poiščite zdravniško pomoč. Tekočina, ki se izloči iz baterije lahko povzroči iritacije ali opekline.
11. MAINS vtičnik se uporablja kot nepovazana naprava in mora biti pripravljena na uporabo.
12. Ne uporabljajte baterij in baterijskih vložkov, ki so poškodovani ali spremenjeni. Poškodovane ali spremenjene baterije so nepredvidljive, lahko povzročijo požar, eksplozijo in druge nevarne situacije.
13. Baterij in baterijskih vložkov ne izpostavljajte požaru ali visokim temperaturam. Izpostavljenost požaru ali temperaturi nad 130°C lahko povzroči eksplozijo.
14. Sledite navodilom in ne polnite baterij v temperaturnem prostoru, ki je nad opisanim v navodilih. Nepravilno polnjenje ali polnjenje pri temperaturah nad priporočenimi lahko poškoduje baterijo in poveča tveganje požara.
- v ognju eksplozira.
8. Ne nabijajte žeblice, režite, drobite, mečite, ne spuščajte kartuše z baterijo na tal in ne krkajte s trdim predmetom po kartuši. Takšno ravnanje lahko povzroči požar, prekomerno segrevanje ali eksplozijo.
9. Ne uporabljajte poškodovane baterije.
10. Da bi se izognili tveganju, pred uporabo preberite navodila za zamenjavo baterije. Največji tok praznjenja akumulatorja mora biti večji ali enak 8A.
11. Za litijeve ionske baterije velja zahtevana zakonodaja o nevarnih izdelkih.
12. Baterijsko kartušo odstranite iz naprave in jo odvrzite na varem mestu. Upoštevajte lokalne predpise v zvezi z reciklažo baterij.
13. Baterije uporabljajte samo z izdelki, ki jih je odobrila družba Makita. Nameščanje baterij na izdelke, ki niso skladni, lahko povzroči požar, prekomerno segrevanje, eksplozijo ali pomanjkanje elektrolitov.
14. Če naprave ne uporabljate dlje časa, je treba odstraniti baterijo.
15. Med in po uporabi se lahko baterijska kartuša segreje, kar lahko povzroči opekline ali opekline nižje stopnje.
16. Ne dotikajte se priključka orodja takoj po uporabi, saj se lahko segreje dovolj, da povzroči opekline.
17. Ne dovolite, da bi se v priključke, luknje in utore baterijskih kartuš zataknil čipi, prah ali zemlja. To lahko privede do slabega delovanja ali okvare naprave ali kartuše.
18. Če naprava ne podpira uporabe v bližini visokonapetostnih električnih daljnovodov, ne uporabljajte baterijskih kartuš v bližini visokonapetostnih električnih vodov. To lahko povzroči nepravilno delovanje ali okvaro naprave ali baterije.
19. Baterijo hranite izven dosega otrok.

SHRANITE TA NAVODILA

POSEBNA VARNOSTNA NAVODILA UPORABA BATERIJSKE KARTUŠE

1. Pred uporabo baterijske kartuše, preberite vsa navodila in varnostne označbe na (1) baterijskem polnilcu, (2) bateriji in (3) proizvodu ki uporablja baterijo.
2. Ne razstavljajte baterijske kartuše.
3. Če je čas uporabe zelo kratek, prenehajte z uporabo takoj. Lahko namreč pride do rizika pregretja, možnih opeklin in celo eksplozij.
4. Če elektrolit pride v stik z očmi, jih umijte s čisto vodo in takoj poiščite zdravniško pomoč. Lahko pride do poškodbe vida.
5. Ne krajšajte baterijske kartuše:
 - (1) Ne dotikajte se terminalov s kondukcijskim materialom.
 - (2) Izogibajte se shranjevanju baterijske kartuše v kontejnerju z ostalimi železnimi predmeti, kot so željni, kovanci, ipd.
 - (3) Ne izpostavljajte baterije vodi ali dežju. Skrajšana baterija lahko povzroči večji tok, pregrevanje, možne opekline ali celo uničenje baterije.
6. Ne shranjujte kartuše orodja in baterije na lokacijah, kjer temperature lahko dosežajo ali presežajo 50°C (122°F).
7. Ne sežigajte baterijske kartuše, tudi če je močno poškodovana ali izrabljena. Baterijska kartuša lahko
 - **Nevarnost eksplozije, če je baterija nepravilno zamenjana.**
 - **Zamenjajte le z enako ali enakovredno vrsto.**
 - **Uporabljajte samo originalne baterije Makita.**
 Uporaba ponarejenih baterij Makita ali baterij, ki so bile spremenjene, lahko povzročijo okvaro. Lahko pride do požarov, telesnih poškodb in materialne škode. Izgubili boste tudi garancijo za proizvod in polnilec Makita.

⚠ POZOR:

Nasveti za vzdrževanje maksimalnega življenja baterije

1. Baterijsko kartušo napolnite, preden pride do popolne izpraznitve. Vedno prenehajte z uporabo in napolnite baterijsko kartušo, ko opazite manjšo moč naprave.

- Nikoli ne napajajte polno napolnjene baterije. Dodatno napajanje lahko skrajša življenski rok baterije.
- Baterijsko kartuško napajajte pri sobni temperature pri 10°C - 40°C (50°F - 104°F). Vročo baterijsko kartušo pred ponovnim napajanjem najprej ohladite.

- Če ne uporabljate baterijske kartuše, jo odstranite iz naprave ali polnilca.
- Baterijsko kartušo napolnite če je ne uporabljate dlje časa (več kot šest mesecev).

ČAS DELOVANJA

Naslednje tabele prikazujejo čas delovanja s povsem napolnjeno akumulatorsko baterijo.

Kapaciteta Baterije	Napetost baterijskega vložka			AT ZVOČNIK OUTPUT = 50mW + 50mW Enota: ura (približno)
	10.8V - 12V max	14.4V	18V	
1.3Ah	BL1013 BL1014			7.0
1.5Ah	BL1016			8.0
		BL1415N		7.0
			BL1815N	8.0
2.0Ah	BL1021B			10.0
			BL1820B	10.0
3.0Ah		BL1430B		12.0
			BL1830B	14.0
4.0Ah	BL1041B			21.0
		BL1440		19.0
			BL1840B	20.0
5.0Ah			BL1850B	26.0
6.0Ah		BL1460B		25.0
			BL1860B	32.0

 : Kasetna baterija

 : Drsna baterija

OPOZORILO:

Uporabljajte zgolj zgoraj naštete baterije. Uporaba drugih baterijskih vložkov lahko povzroči poškodbe in/ali požar.

Opomba:

- Tabela glede časa delovanja baterije je za referenco. Dejanski čas delovanja se lahko razlikuje glede na vrsto baterije, stanje polnjenja ali okolico uporabe.
- Nekatere zgoraj naštete baterijske kartuše morda niso na voljo glede na lokacijo vašega prebivališča.
- Čas delovanja je izmerjen na podlagi uporabe DAB/DAB+ z enim polnjenjem.

NAMESTITEV

Nameščanje in odstranjevanje baterijske kartuše (Slika 2 & 3 & 4)

⚠ **POZOR:**

Radio vedno izklopite, preden odstranite akumulatorsko baterijo.

- Pred namestitvijo ali odstranitvijo baterijske kartuše napravo vedno izklopite.
- Ko nameščate ali odstranjujete baterijsko kartušo, napravo in kartuško trdno držite.
- Za nameščanje baterijske kartuše, poravnajte jezik baterijske kartuše na baterijsko kartušo z za to namenjenim orodjem ter jo namestite v proctor. Vedno jo namestite do konca, dokler se ne zaskoči.
- Če na zgornji strani gumba vidite rdeč indikator, le ta ni popolnoma zaklenjen. Namestite ga do konca, da rdeči indikator ne bo viden. V nasprotnem primeru lahko pade iz radia in poškoduje vas ali nekoga, ki se nahaja blizu.
- Ne uporabljajte sile ko nameščate baterijsko kartušo. Če kartuša ne zdrsne zlahka, pomeni da ni pravilno nameščena.
- Če želite akumulatorsko baterijo odstraniti, potisnite gumb na sprednjem delu akumulatorske baterije ali gumba na obeh straneh akumulatorske baterije in jo potisnite iz radia.
- Pazite, da ne boste priščipnili prstov, ko odpirate in zapirate pokrov baterije.

Poravnajte omarico prostora za baterije v prvotni položaj.

Zmanjšana zmogljivost in popačenje ali „zatikanje“ zvoka so znaki, da je treba akumulatorsko baterijo zamenjati.

Opomba:

Baterije ni mogoče napolniti s priloženim napajalnikom.

Nameščanje ali odstranjevanje kasetne baterijske kartuše (Slika 2 & 5)

⚠ **POZOR:**

Radio vedno izklopite, preden odstranite akumulatorsko baterijo.

- Da bi vstavili baterijsko kartušo, poravnajte jeziček na kartuši z odprtino v ohišju in ga potisnite na svoje mesto.
- Če želite odstraniti baterijsko kartušo, odstranite baterijo iz predala, medtem ko pritiskate gumbe na boku kartuše.

Poravnajte omarico prostora za baterije v prvotni položaj.

Zmanjšana zmogljivost in popačenje ali „zatikanje“ zvoka so znaki, da je treba akumulatorsko baterijo zamenjati.









Opomba:

Baterije ni mogoče napolniti s priloženim napajalnikom.

Ocenjevanje preostale kapacitete baterije (Slike 6 & 7)

➤ 1. Indikatorji lučk 2. Gumb za preverjanje Samo za drsne baterijske kartuše z indikatorjem

Preverite gumb za preverjanje na kartuši baterije za indikacijo preostale kapacitete baterije. Lučka indikatorja bo zasvetila za nekaj sekund.

Indikator lučk			Preostala kapaciteta
 Prižgano	 Izključeno	 Utripajoče	
			75% ~ 100%
			50% ~ 75%
			25% ~ 50%
			0% ~ 25%
			Napolnite baterijo
			Baterija morda ne deluje pravilno
(Samo za kartuše LXT)			

OPOMBA:

- Odvisno od pogojev uporabe in temperature okolju, lahko indikator prikazuje rahlo drugačen rezultat ko dejanska kapaciteta.
- Ko deluje sistem za zaščito baterije, bo prva (skrajno leva) lučka utripala. (Samo za kartuše LXT)

Nameščanje mehke upogljive palične antene (Slika 2 & 8)

Namestite mehko upogljivo palično anteno, kot je prikazano na sliki.

Opomba:

V predalčku za baterije se nahaja zaskočka, ki se uporablja za shranjevanje odstranjene antene.

Uporaba AC napajalnega adapterja (Slika 9)

Odstranite gumijasto zaščito in vstavite vtič napajalnika v DC IN vtičnico na sprednji strani radia.

Adapter priključite v standardno omrežno vtičnico. Kadar uporabljate adapter, se baterija samodejno izključi.

Če napajalnika ne uporabljate, ga odklopite iz glavnega vira napajanja.

UPORABA

Ta radio ima tri načine iskanja postaj – samodejno iskanje, ročno iskanje in obnovitev prednastavljenih postaj.

Izbira postaje – DAB

1. Pritisnite gumb za vklop/izklop, da vklopite radio.
2. Izberite način DAB s pritiskom na gumb za iskanje radijskih valov.
3. Pritisnite gumb za dodatne nastavitve in zasakajte gumb za nastavev glasnosti/nadzor iskanja/izbor dokler na zaslonu ne utripa napis "seznam postaj". Pritisnite gumb za nastavev glasnosti/nadzor iskanja/izbor, da vnesete seznam postaj.
4. Zavrtite gumb za nastavev glasnosti/nadzor iskanja/ izbor, da se pomikate po seznamu postaj, ki so na voljo. Pritisnite gumb, da izberete postajo.
5. Prilagodite želeno glasnost z vrtenjem gumba za nastavev glasnosti/nadzor iskanja/izbor.

Načini prikaza – DAB

Vaš radio ima v načinu DAB vrsto različnih možnosti prikaza.

Pritisnite gumb za informacije, da se pomikate po različnih možnostih, prikazanih pod naslednjimi črkami (od a. do g.)

- | | |
|------------------------------|---|
| a. Ime postaje | Označuje ime postaje, ki jo poslušate. |
| b. Vrsta programa | Označuje vrsto postaje, ki jo poslušate. Npr. pop, klasika, novice itd. |
| c. Ime multipleksa | Označuje ime multipleksa DAB, ki mu pripada trenutna postaja. |
| d. Ura & datum | Označuje trenutni čas in datum. |
| e. Frekvenca in kanal | Označuje frekvenco in številko kanala trenutno uglašene DAB postaje. |
| f. Bitna hitrost/vrsta zvoka | Nakazuje digitalno hitrost in vrsto zvoka za trenutno uglašeno DAB postajo. |
| g. Moč signala | Nakazuje moč signala trenutno uglašene DAB postaje. |

Iskanje novih postaj – DAB

Občasno bodo lahko na voljo nove radijske postaje DAB. Ali pa ste se morda preselili v drug del države. V tem primeru boste morda morali aktivirati svoj radio za iskanje novih postaj.

Da bi radio lahko poiskal razpoložljive postaje, je priporočljivo izvesti celoten pregled celotnih frekvenc DAB Band III.

1. Pritisnite gumb za samodejno iskanje postaj.
2. Vaš radio bo izvedel popolno iskanje po frekvenčnem območju DAB. Ko radio najde nove postaje, se števec postaj na levi strani zaslona zviša, postaje pa se dodajo na seznam.

Ročno iskanje – DAB

Ročna nastavev vam omogoča prilagajanje radia na določeno frekvenco DAB v III valu. Ta funkcija se lahko uporablja tudi za pomoč pri pozicioniranju antene ali radia, da tako optimizira sprejem za določen kanal ali frekvenco.

1. Pritisnite gumb za dodatne nastavitve in zavrtite gumb za nastavev glasnosti/nadzor iskanja/izbor, dokler se na zaslonu ne prikaže »Ročno iskanje«. Pritisnite gumb za nastavev glasnosti/nadzor iskanja/izbor, da vstopite v način ročne nastavitve.
2. Z vrtenjem gumba za nastavev glasnosti/nadzor iskanja/izbor, izberite želeni kanal DAB. Pritisnite gumb za nastavev glasnosti/nadzor iskanja/izbor, da potrdite izbrano frekvenco.

Nastavev vrstnega reda postaj – DAB

Vaš radio ponuja 3 različne nastavitve vrstnega reda, med katerimi lahko izbirate. Nastavitve zaporedja postaj so abecedne, skupinske in veljavne postaje.

1. Pritisnite gumb za dodatne nastavitve.
2. Zavrtite gumb za nastavev glasnosti/nadzor iskanja/ izbor, dokler se na prikazovalniku ne prikaže "Vrstni red postaj", nato pritisnite gumb za nastavev glasnosti/nadzor iskanja/izbori, da vnesete nastavev.
3. Z vrtenjem gumba za nastavev glasnosti/nadzor iskanja/izbori izberite naslednje možnosti in pritisnite gumb za potrditev nastavitve.

Abecedna	Razporedi seznam postaj po abecedi in številkah 0 ... 9 A ... Z.
Skupinska	Organizira seznam postaj po multipleksu DAB.
Veljavna	Prikaže samo tiste postaje, za katere je mogoče najti signal.

Nadzor dinamičnega območja (DRC) (DRC) – DAB

Funkcija DRC lahko za tišje zvoke omogoči lažje poslušanje, ko se vaš radio uporablja v hrupnem okolju, tako da zmanjša dinamični razpon zvočnega signala.

Obstajajo tri stopnje kompresije:

DRC 0	Kompresija ni uporabljena.
DRC 1/2	Uporabljena je srednja kompresija.
DRC 1	Uporabljena je največja možna kompresija.

1. Pritisnite gumb za vklop/izklop, da vklopite radio.
2. Izberite način DAB s pritiskom na gumb za iskanje radijskih valov.
3. Pritisnite gumb za dodatne nastavitve in zasakajte gumb za nastavitev glasnosti/nadzor iskanja/izbor dokler se na zaslonu ne prikaže napis "Vrednost DRC". Pritisnite gumb za nastavitev glasnosti/nadzor iskanja/izbor, da vstopite v nastavitve. Na zaslonu se prikaže trenutna vrednost DRC.
4. Zavrtite gumb za nastavitve glasnosti/nadzor iskanja/ izbor, da izberete želeno nastavitve DRC.
5. Pritisnite gumb za nastavitve glasnosti/nadzor iskanja/izbor, da potrdite nastavitve.

Iskanje postaj – FM

1. Pritisnite gumb za vklop/izklop, da vklopite radio.
2. Izberite zaželeno valovno območje s pritiskom gumba Band. Za najboljši sprejem FM se prepričajte, da je mehka upogljiva palična antena dobro nameščena. Izogibajte se uporabi radia v bližini zaslona računalnika in druge opreme, ki bi radiu povzročala motnje.
3. Pritisnite gumb za samodejno iskanje postaj in radio bo samodejno poiskal in ustavil iskanje, ko najde radijsko postajo. Radio bo nadaljeval z iskanjem naslednje razpoložljive postaje, razen če operater ne pritisne gumba za samodejno iskanje postaj, da ustavi optično branje.
4. Zavrtite gumb za nastavitve glasnosti/nadzor iskanja/ izbor da dosežete želeno glasnost zvoka. Na LCD zaslonu bodo prikazane spremembe glasnosti zvoka.
Opomba:
Če želite z gumbom za glasnost/nadzor nastavljanja/ izbiro poiskati želeno postajo, pritisnite in držite gumb za glasnost/nadzor nastavljanja/izbiro, da preklopite v način nadzora nastavljanja.
5. Pritisnite gumb za vklop/izklop, da izklopite radio.

Območje iskanja postaj FM

Ko uporabljate način FM, lahko vaš radio nastavite tako, da poišče lokalne postaje ali poišče vse postaje, vključno z oddaljenimi radijskimi postajami.

Ročno iskanje postaj – FM

1. Pritisnite gumb za vklop/izklop, da vklopite radio.
2. Pritisnite gumb Band, da izberete želeno valovno območje. Prilagodite anteno, kot je opisano zgoraj.
3. Z vrtenjem gumba za glasnost/nadzor nastavljanja/ izbiro boste spremenili frekvenco po sledečih stopnjah:
FM: 0.05 ali 0.1MHz.

Opomba:

Če želite z gumbom za glasnost/nadzor nastavljanja/ izbiro poiskati želeno postajo, pritisnite in držite gumb

- za glasnost/nadzor nastavljanja/izbiro, da preklopite v način nadzora nastavljanja.
4. Nadaljujte z vrtenjem gumba za glasnost/nadzor nastavljanja/izbiro, dokler se na zaslonu ne prikaže želeno frekvenca.
 5. Zavrtite gumb za nastavitve glasnosti/nadzor iskanja/ izbor da dosežete želeno glasnost zvoka.
 6. Pritisnite gumb za vklop/izklop, da izklopite radio.

Načini prikaza – FM

Vaš radio ima vrsto različnih možnosti zaslona za način FM radia.

Večkrat pritisnite gumb za informacije, če želite krožiti po različnih možnostih.

- | | |
|---------------------|---|
| a. Postaja programa | Označuje ime postaje, ki jo poslušate. |
| b. Tekst na radiu | Označuje besedilna sporočila, kot so novi elementi itd. |
| c. Vrsta programa | Označuje vrsto postaje, ki jo poslušate. Npr. pop, klasika, novice itd. |
| d. Ura & datum | Označuje trenutni čas in datum. |
| e. Frekvenca | Označuje frekvenco FM signala. |

Shranjevanje postaj v prednastavljenih spomnih (DAB in FM)

1. Za vsako valovno območje je 5 prednastavljenih pomnilnikov.
2. Pritisnite gumb za vklop/izklop, da vklopite radio.
3. Priključite se na želeno postajo po eni od prej opisanih metod.
4. Pritisnite in držite želeni gumb za prednastavitve, dokler na zaslonu ni prikazana prednastavljena številka, na primer "Shranjena P2". Postaja se nato shrani v izbrani gumb za prednastavitve Ponovite ta postopek za preostale prednastavitve.
5. Postaje, shranjene v prednastavljenih pomnilnikih, lahko prepisete po zgoraj opisanih postopkih.

Prekličite postaje iz prednastavljenih spominov (DAB in FM)

1. Pritisnite gumb za vklop/izklop, da vklopite radio.
2. Pritisnite gumb za iskanje radijskih valov, da izberete želeni valovni pas.
3. Dolgo pritisnite želeni gumb prednastavitve. Na prikazovalniku se prikaže prednastavljena številka in frekvenca postaje.

Jezikovne možnosti

V radiu je na voljo osem jezikov: angleščina, nemščina, italijanščina, francoščina, nizozemščina, danščina, norveščina in poljščina.

1. Pritisnite gumb za dodatne nastavitve.
2. Zavrtite gumb za nastavev glasnosti/nadzor iskanja/ izbor, dokler se na zaslonu ne prikaže "Jezik". Pritisnite gumb za nastavev glasnosti/nadzor iskanja/izbor za vstop v nastavev.
3. Zavrtite gumb za nastavev glasnosti/nadzor iskanja/ izbor, da izberete želeni jezik. Pritisnite gumb za nastavev glasnosti/nadzor iskanja/izbor, da potrdite nastavev.

Nastavev svetlosti

Osvetlitev v ozadju zaslona lahko prilagodite.

1. Pritisnite gumb za dodatne nastavitve.
2. Vrtite gumb za glasnost/nadzor nastavljanja/izbiro, dokler se na zaslonu ne prikaže „Osvetlitev v ozadju“. Pritisnite gumb za glasnost/nadzor nastavljanja/izbiro, da vstopite v nastavitve.
3. Zavrtite gumb za glasnost/nadzor nastavljanja/izbiro, če želite omogočiti ali onemogočiti funkcijo osvetlitve v ozadju, nato pa pritisnite gumb za glasnost/nadzor nastavljanja/izbiro, da potrdite nastavev.

Ponastavev sistema

Če vaš radio ne deluje pravilno ali manjkajo oziroma so nekatere številke na zaslonu nepopolne, izvedite naslednji postopek.

1. Pritisnite gumb za dodatne nastavitve.
2. Zavrtite gumb za nastavev glasnosti/nadzor iskanja/ izbor, dokler se na zaslonu ne prikaže "Tovarniške nastavitve". Pritisnite gumb za nastavev glasnosti/ nadzor iskanja/izbor za vstop v nastavitve.
3. Zavrtite gumb za nastavev glasnosti/nadzor iskanja/ izbor, da izberete "Da". Pritisnite gumb za nastavev glasnosti/nadzor iskanja/izbor za potrditev nastavitve in izvedena bo popolna ponastavev.

Različica programske opreme

1. Pritisnite gumb za dodatne nastavitve.
2. Zavrtite gumb za nastavev glasnosti/nadzor iskanja/ izbor, dokler se na zaslonu ne prikaže "Verzija SW". Pritisnite gumb za nastavev glasnosti/nadzor iskanja/izbor za ogled različice programske opreme, nameščene v radiu.

Mikro USB vrata za nadgradnjo programske opreme

V prihodnosti bodo morda na voljo posodobitve programske opreme za vaš radio.

Ko so posodobitve programske opreme na voljo, programsko opremo in informacije o posodobitvi radia najdete na spletni strani podjetja Makita.

POMOŽNA VHODNA VTIČNICA

Na sprednji strani radia je na voljo 3,5-milimetrska pomožna vhodna vtičnica, ki omogoča, da se avdio signal prenese v enoto iz zunanje avdio naprave, kot sta MP3 ali CD predvajalnik.

1. Priključite zunanji zvočni vir (na primer MP3 ali CD predvajalnik) v vtičnico AUX IN.
2. Za vklop radia pritisnite gumb za vklop.
3. Večkrat pritisnite in spustite gumb Poveži, dokler se ne prikaže »AUX 1«.
4. Za boljšo kakovost zvoka priporočamo, da na vaši zvočni napravi nastavite glasnost na več kot dve tretjini, nato pa po potrebi prilagodite glasnost radia.

Opomba:

Avdio kabel ni vključen kot del standardne opreme.

VZDRŽEVANJE

⚠ POZOR:

- Nikoli ne uporabljajte bencina, benzene, alkohola in podobno, ker lahko pride do razbarvanja, ali se pojavijo razpoke na napravi.

SPECIFIKACIJE

Zahteve naprave	
AC napajalnik	DC 12V 1A, center pin pozitiven
Baterija	Kasetna baterija: 10.8V Drсна baterija: 10.8V - 18V
Frekvenčno pokritost	FM 87.50-108 MHz DAB/DAB+ 174.928-239.200 MHz
DAB/DAB+ Blok kanala	DAB (Band III) 5A-13F
Združljiv standard	DAB/DAB+

Funkcija vezja	
Zvočnik	3palca 8ohm
Izhodna moč	10.8V: 1.2W x 2 14.4V: 2.2W x 2 18V: 3.5W x 2
Vhodni terminal	3,5mm premera. (AUX IN)
Antenski sistem	DAB/FM: mehka upogljiva palična antena
Dimenzije (D x Š x V)	280 x 163 x 302mm
Teža	3.9Kg (brez baterije)

SHQIP

(Udhëzimet origjinale)

Shpjegim i pamjes së përgjithshme (Fig. 1)

1. Butoni i energjisë
2. Butoni i bandës
3. Butoni i cilësimit të përparuar
4. Butoni i informacionit
5. Butoni me paravendosje
6. Butoni i sintonizimit automatik
7. Çelësi i volumit/kontrollit të sintonizimit/zgjedhjes
8. Foleja DC IN
9. Foleja AUX IN
10. Ekran LCD
11. Antena shufër e përthyer e butë
12. Doreza
13. Kapaku i folesë së baterisë (që mbulon kutinë e baterisë)
14. Altoparlanti
15. Bllokuesi i folesë së baterisë
16. Porta mikro USB për përditësimin e softuerit
17. Foleja e baterisë (për baterinë LXT)
18. Foleja e baterisë (për baterinë në grup)
19. Foleja e baterisë (për baterinë CXT)

VEÇORITË

- FM/DAB ose DAB+
- Ekran i madh LCD me ndriçim
- Sintonizim manual/i paracaktuar/me kërkim
- Sintonizim dhe komandim volumi me rrotullim
- 5 kanale të paracaktuara për çdo brez
- Porta mikro USB për përditësimin e softuerit
- Altoparlant stereo për zë më të pasur
- Disenjim ultrarezistent
- Rezistente ndaj ujit deri në IP64
- Furnizohet me energji si nga paketa e baterisë "Makita" ashtu dhe nga ushqyesi elektrik i ofruar

Simbolet

Pjesët në vazhdim tregojnë simbolet e përdorura për pajisjen. Sigurohuni që merrni vesh kuptimin e tyre përpara përdorimit.



Lexoni manualin e përdorimit.



Vetëm për shtetet e BE-së
Për shkak të pranisë së komponentëve të rrezikshëm në pajisje, mbetjet e pajisjeve elektronike dhe elektrike, akumulatorët dhe bateritë, mund të

kenë ndikim negativ në mjedis dhe në shëndetin e njerëzve.

Mos i hidhni pajisjet elektrike dhe elektronike ose bateritë me mbetjet shtëpiake!

Në përputhje me Direktivën Evropiane për mbetjet e pajisjeve elektrike dhe elektronike, akumulatorët dhe bateritë, dhe mbetjet e akumulatorëve dhe baterive, si dhe përfshirjen e saj në ligjin kombëtar, mbetjet e pajisjeve elektrike dhe elektronike, akumulatorëve dhe baterive, duhet të mbahen veçmas dhe të dorëzohen në një pikë grumbullimi të veçantë për mbetjet komunale, duke vepruar në përputhje me rregulloret e mbrojtjes së mjedisit.

Kjo tregohet nga simboli i koshit të plehrave me kryq, të vendosur mbi pajisje.

UDHËZIME TË RËNDËSISHME TË SIGURISË

⚠ PARALAJMËRIM:

Gjatë përdorimit të veglave elektrike, duhet të ndiqen gjithmonë masat parandaluese të sigurisë për të pakësuar rrezikun e zjarrit, goditjes elektrike dhe lëndimit personal, duke përfshirë si vijon:

1. Lexoni me kujdes këtë manual përdorimi dhe manualin e përdorimit të karikuesit përpara përdorimit.
2. Pastrojeni vetëm me pëlthurë të thatë.
3. Mos e instaloni pranë burimeve të nxehtësisë si radiatorët, regjistruarit e nxehtësisë, sobat apo aparaturë të tjera (duke përfshirë amplifikatorët) që prodhojnë nxehtësi.
4. Përdorni vetëm aksesoret e specifikuar nga prodhuesi.
5. Shkëputeni këtë aparat në gjatë stuhive me rrufe ose kur nuk përdoret për një kohë të gjatë.
6. Radioja me bateri, me bateri integrale ose paketë baterie të veçantë, duhet të rikarikohet vetëm me karikuesin e specifikuar për baterinë. Karikuesit e përshtatshëm për një lloj baterie mund të paraqesin rrezik zjarri kur përdoren me një bateri tjetër.
7. Përdorni radion me bateri vetëm me paketa baterie të projektuara posaçërisht. Përdorimi i baterive të tjera mund të paraqesë rrezik zjarri.
8. Kur paketa e baterisë nuk përdoret, mbajeni larg nga objektet e tjera metalike, si kapëset e letrave, monedhat, çelësat, gozhdët, vidat ose objektet e tjera metalike të vogla që mund të bëjnë lidhje nga

- njëri terminal tek tjetri. Krijimi i lidhjes së shkurtër ndërmjet terminalëve të baterisë mund të shkaktojë shkëndija, djegie ose zjarr.
9. Shmangni kontaktin e trupit me sipërfaqe të tokëzuara siç janë tubat, radiatorët, sobat dhe frigoriferët. Ka rrezik më të madh goditjeje elektrike nëse trupi juaj tokëzohet.
 10. Në kushte sforcimi mund të dalë lëng nga bateria; shmangni kontaktin. Nëse aksidentalisht ndodh kontakt, shpëlani me ujë vendin e kontaktit. Nëse lëngu bie në kontakt me sytë, kërkoni edhe ndihmën e mjekut. Lëngu i dalë nga bateria mund të shkaktojë acarim ose djegie.
 11. Priza e RRYMËS KRYESORE përdoret si pajisja shkëputëse dhe duhet të qëndrojë e gatshme për përdorim.
 12. Mos e përdorni një kuti baterie apo vegël që është e dëmtuar ose e modifikuar. Bateritë e dëmtuara ose të modifikuara mund të shfaqin sjellje të paparashikueshme që rezultojnë në zjarr, shpërthime apo rrezik plagosjeje.
 13. Mos e ekspozoni kutinë e baterisë ose veglën në zjarr ose ndaj temperaturave ekstreme. Ekspozimi ndaj zjarrit ose temperaturave mbi 130°C mund të shkaktojë shpërthim.
 14. Ndiqni të gjitha udhëzimet e karikimit dhe mos e karikoni kutinë e baterisë ose veglën jashtë kufijve të temperaturës të specifikuar të udhëzimit. Karikimi i pasaktë ose në temperatura jashtë kufijve të specifikuar mund të dëmtojë baterinë dhe të rrisë rrezikun e zjarrit.
- (2) Shmangni ruajtjen e paketës së baterisë në një kuti me objekte të tjera metalike, si gozhdhë, monedha etj.
 - (3) Mos e ekspozoni paketën e baterisë në ujë ose shi. Qarku i shkurtër i baterisë mund të shkaktojë qarkullim të madh të rymës elektrike, mbinxehje, djegie të mundshme dhe madje prishje.
6. Mos e ruani pajisjen dhe paketën e baterisë në vende ku temperatura mund të arrijë ose tejkalojë 50°C (122°F).
 7. Mos e digjni paketën e baterisë, edhe nëse është shumë e dëmtuar ose është konsumuar plotësisht. Paketa e baterisë mund të shpërthejë në zjarr.
 8. Mos e shponi, pritni, shtypni, hidhni apo rrëzoni kutinë e baterisë apo ta goditni kutinë e baterisë me një objekt të fortë. Një sjellje e tillë mund të shkaktojë zjarr, nxehtësi të lartë ose shpërthim.
 9. Mos përdorni bateri të dëmtuar.
 10. Për së shmangur rrezikun, duhet të lexohet përpara përdorimit manuali i baterisë zëvendësuese. Dhe rryma maksimale e shkarkimit të baterisë duhet të jetë më e madhe ose e barabartë me 8A.
 11. Bateritë e përfshira të litiumit, iu nënshtrohen kërkesave të legjislacionit për mallrat e rrezikshme.
 12. Kur hidhni kutinë e baterisë, hiqeni atë nga vegla dhe hidhni në një vend të sigurt. Zbatoni rregulloret lokale rreth asgjësimit të baterisë.
 13. Përdorini bateritë vetëm me produktet e specifikuara nga Makita. Instalimi i baterive në produkte të papajtueshme mund të rezultojë në zjarr, nxehtësi të lartë, shpërthim ose rrjedhje të elektroliteve.
 14. Nëse vegla nuk përdoret për një periudhë të gjatë kohe, bateria duhet të hiqet nga vegla.
 15. Gjatë dhe pas përdorimit, kutia e baterisë mund të nxeht, gjë që mund të shkaktojë djegie ose djegie në temperaturë të ulët.
 16. Mos prekni terminalin e veglës menjëherë pas përdorimit pasi mund të nxehtet aq shumë sa të shkaktojë djegie.
 17. Mos lejoni që grumbullimin e ashklave, pluhurave ose papastërtive në terminalët, vrimat ose kanalet e kutisë së baterisë. Kjo mund të shkaktojë rendiment të ulët ose dëmtim të veglës ose të kutisë së baterisë.
 18. Përveç kur vegla e mbështet përdorimin pranë linjave elektrike me voltazh të lartë, mos e përdorni kutinë e baterisë pranë linjave elektrike me voltazh të lartë. Kjo mund të shkaktojë një defekt ose dëmtim të veglës ose të kutisë së baterisë.
 19. Mbajeni baterinë larg fëmijëve.

RUAJINI KËTO UDHËZIME

RREGULLA SPECIFIKE SIGURIE PËR PAKETËN E BATERISË

1. Përpara se ta përdorni paketën e baterisë, lexoni të gjitha udhëzimet dhe shënimet e masave parandaluese të (1) karikuesit i baterisë, (2) bateria dhe (3) produkti që përdor baterinë.
2. Mos e hiqni paketën e baterisë.
3. Nëse koha e përdorimit është shkurtuar jashtë mase, ndalojeni punën menjëherë. Kjo mund të rezultojë në rrezik mbinxehjeje, djegie të mundshme, madje edhe shpërthim.
4. Nëse ju futen elektrolite në sy, shpëlajini sytë me ujë të pastër dhe kërkoni ndihmë mjekësore menjëherë. Kjo gjë mund të rezultojë në humbje të shikimit.
5. Mos bëni lidhje të shkurtër me paketën e baterisë:
 - (1) Mos i prekni terminalët me materiale përcjellëse.

⚠️ **KUJDES:**

- Rrezik shpërthimi nëse bateria zëvendësohet në mënyrë të pasaktë.
- Zëvendësojeni vetëm me një lloj të njëjtë ose të ngjashëm.
- Përdorni vetëm bateri origjinale Makita. Përdorimi i baterive jo-origjinale Makita ose baterive që mund të jenë modifikuar, mund të rezultojë në marrjen flakë të baterisë, lëndime personale apo dëmtime. Kjo do të anulohet gjithashtu edhe garancinë e Makita-s për veglën e Makita dhe karikuesin.

Këshilla për të ruajtur jetëgjatësinë maksimale të baterisë

1. Karikojeni baterinë përpara se të shkarkohet plotësisht. Gjithmonë ndaloni punën me pajisjen dhe karikojeni baterinë kur vëreni ulje të fuqisë së pajisjes.
2. Asnjëherë mos e rikarikoni baterinë të karikuar plotësisht. Karikimi i tepërt shkurton jetëgjatësinë e baterisë.
3. Karikojeni baterinë në temperaturën e dhomës në 10°C - 40°C (50°F - 104°F). Lëreni paketën e nxehtë të baterisë të ftohet përpara se ta karikoni atë.
4. Kur nuk e përdorni kutinë e baterisë, hiqeni atë nga vegla ose karikuesi.
5. Karikojeni baterinë nëse nuk e përdorni për një kohë të gjatë (mbi gjashtë muaj).

KOHA E PËRDORIMIT

Tabelat në vijim tregojnë kohën e përdorimit me një bateri plotësisht të ngarkuar.

Kapaciteti i baterisë	Tensioni i paketës së baterisë			NË DALJEN NGA ALTOPARLANTI = 50mW + 50mW Njësia: Orë (afërsisht)
	10.8V - 12V maks	14.4V	18V	
1.3Ah	BL1013 BL1014			7.0
1.5Ah	BL1016			8.0
		BL1415N		7.0
			BL1815N	8.0
2.0Ah	BL1021B			10.0
			BL1820B	10.0
3.0Ah		BL1430B		12.0
			BL1830B	14.0
4.0Ah	BL1041B			21.0
		BL1440		19.0
			BL1840B	20.0
5.0Ah			BL1850B	26.0
6.0Ah		BL1460B		25.0
			BL1860B	32.0

: Bateri me module

: Bateria me rrëshqitje

⚠️ **PARALAJMËRIM:**

Përdorni vetëm kutitë e baterisë të listuara më lart. Përdorimi i kutive të tjera të baterisë mund të shkaktojë lëndim dhe/ose zjarr.

Shënim:

- Tabela në lidhje me kohën e funksionimit të baterisë më lart jepet për referencë. Koha aktuale e funksionimit mund të ndryshojë me llojin e baterisë, gjendjen e karikimit ose mjedisin e përdorimit.
- Disa prej kutive të baterive të renditura më lart mund të mos jenë të disponueshme në varësi të zonës ku ju banoni.
- Koha e përdorimit bazohet në përdorimin në DAB/DAB+ me një ngarkim të vetëm.

INSTALIMI

Montimi ose heqja e paketës me rrëshqitje të baterisë (Fig. 2 & 3 & 4)

⚠️ **KUJDES:**

Fikeni gjithmonë radion përpara se të hiqni kutinë e baterisë.

- Fikeni gjithmonë veglën përpara se të instaloni ose hiqni kutinë e baterisë.
- Mbajeni fort veglën dhe kutinë e baterisë kur montoni ose hiqni kutinë e baterisë.
- Për të vendosur kutinë e baterisë, bashkërenditni gjuhëzën e kutisë së baterisë me kanalën e folesë dhe rrëshqiteni për ta futur. Futeni gjithmonë deri në fund, derisa të bllokohet në vend me një zhurmë kërcitëse.
- Nëse shikoni treguesin e kuq në anën e sipërme të butonit, ajo nuk është e bllokuar plotësisht. Instalojeni plotësisht derisa treguesi i kuq të mos shihet. Në të kundërt, ajo mund të bjerë aksidentalisht nga radioja duke ju lënduar juve ose personin pranë jush.
- Mos përdorni forcë gjatë instalimit të paketës së baterisë. Nëse paketa nuk hyn lehtë, nuk po e futni siç duhet.
- Për të hequr kutinë e baterisë, rrëshqiteni nga radioja ndërsa rrëshqitni butonin në pjesën e përparme të kutisë së baterisë ose ndërsa shtypni butonat në të dy anët e kutisë.
- Bëni kujdes që të mos zini gishtat kur të hapni dhe mbyllni kapakun e baterisë.

Kthejeni folenë e baterisë në pozicionin e saj fillestar. Rënia e energjisë, shtrembërimi i zërit dhe "zëri me shkëputje" tregojnë se duhet të zëvendësoni baterinë.

Shënim:

Paketa e baterisë nuk mund të karikohet përmes përshtatësit të rrymës AC që keni marrë.

Montimi ose heqja e kutisë së baterisë me module (Fig. 2 & 5)

⚠️ **KUJDES:**

Fikeni gjithmonë radion përpara se të hiqni kutinë e baterisë.

- Për të vendosur kutinë e baterisë bashkoni gjuhëzën e kutisë së baterisë me kanalën e folesë dhe rrëshqiteni për ta futur.
- Për të hequr kutinë e baterisë, nxirreni baterinë nga terminali ndërsa shtypni butonat në pjesën anësore të kutisë.









Kthejeni folenë e baterisë në pozicionin e saj fillestar. Rënia e energjisë, shtrembërimi i zërit dhe "zëri me shkëputje" tregojnë se duhet të zëvendësoni baterinë.

Shënim:

Paketa e baterisë nuk mund të karikohet përmes përshtatësit të rrymës AC që keni marrë.

Treguesi i kapacitetit të mbetur të baterive (Fig. 6 & 7)

- 1. Llambat treguese 2. Butoni i kontrollit
- Vetë për kutitë e baterive me rrëshqitje me tregues**
- Shtypni butonin e kontrollit në kutinë e baterisë për të treguar kapacitetin e mbetur të baterisë. Llambat treguese ndizen për pak sekonda.

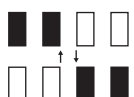
Llambat treguese			Kapaciteti i mbetur i baterisë
 E ndezur	 E fikur	 Pulsuese	
			75% ~ 100%
			50% ~ 75%
			25% ~ 50%
			0% ~ 25%
			Karikojeni baterinë
			Bateria mund të ketë keqfunksionuar (Vetëm për kutitë e baterive LXT)

SHËNIM:

- Në varësi të kushteve të përdorimit dhe të temperaturës së ambientit, treguesi mund të ndryshojë paksa nga kapaciteti aktual.
- Llamba e parë e treguesit (në fund majtas) do të pulsojë kur sistemi i mbrojtjes së baterisë është në punë. (Vetëm për kutitë e baterive LXT)

Instalimi i antenës në formë shufre të lakuar (Fig. 2 & 8)

Instaloni antenën në formë shufre të lakuar siç tregohet në figurë.

Shënim:

Në dhomëzën e baterisë ka një vend posaçërisht për ruajtjen e antenës së hequr.

Përdorimi i përshtatësit të dhënë të rrymës AC (Fig. 9)

Hiqni mbrojtësin prej gome dhe futni spinën e ushqesit në prizën e rrymës së vazhduar në pjesën e përparme të radios.

Futni përshtatësin në një dalje standarde prize. Sa herë që përdoret përshtatësi, paketa e baterisë shkëputet automatikisht.

Përshtatësi AC duhet të shkëputet nga furnizimi me rrymë kur nuk është në përdorim.

PËRDORIMI

Kjo radio ka tri metoda sintonizimi - sintonizimi me skanim, sintonizimi manual dhe thirrja e paravendjes në memorie.

Zgjedhja e një stacioni – DAB

1. Shtypni butonin e energjisë për ta ndezur radion.
2. Zgjidhni regjimin DAB duke shtypur butonin e bandës.
3. Shtypni butonin e cilësimit të përparuar dhe rrotulloni çelësin e volumit/kontrollit të sintonizimit/zgjedhjes derisa në ekran të pulsojë "Station List". Shtypni çelësin e volumit/kontrollit të sintonizimit/zgjedhjes për të hyrë në listën e stacioneve.
4. Rrotulloni çelësin e volumit/kontrollit të sintonizimit/zgjedhjes për të lëvizur nëpër listën e stacioneve të disponueshme. Shtypni çelësin për të zgjedhur stacionin.
5. Rregulloni volumin e dëshiruar duke rrotulluar çelësin e volumit/kontrollit të sintonizimit/zgjedhjes.

Regjimet e ekranit – DAB

Radioja juaj ka një gamë opsionesh afishimi në regjimin DAB.

Shtypni butonin e informacionit për të kaluar në cikël mes opsioneve të ndryshme të shfaqura në shkronjat e mëposhtme (a. deri g.)

- | | |
|-----------------------------|---|
| a. Emri i stacionit | Tregon emrin e stacionit që po dëgjohe. |
| b. Lloji i programit | Tregon llojin e stacionit që po dëgjohe. P.sh. POP, CLASSIC, NEWS etj. |
| c. Emri i multipleksit | Tregon emrin e multipleksit DAB të cilit i përket stacioni aktual. |
| d. Ora dhe data | Tregon orën dhe datën aktuale. |
| e. Frekuenca dhe kanali | Tregon frekuencën dhe numrin e kanalit për stacionin DAB të sintonizuar aktualisht. |
| f. Shpejtësia bit/ i audios | Lloji/Tregon shpejtësinë bit të audios dixhitale dhe llojin e audios për stacionin DAB të sintonizuar aktualisht. |
| g. Forca e sinjalit | Tregon forcën e sinjalit për stacionin DAB të sintonizuar aktualisht. |

Gjetja e stacioneve të reja – DAB

Herë pas here, mund të vihen në dispozicion stacione të reja radioje DAB. Ose mund të keni lëvizur në një pjesë tjetër të vendit. Në këtë rast, mund t'ju duhet të aktivizoni radion tuaj për të skanuar për stacione të reja. Që ta lejoni radion të gjejë stacionet e disponueshme,

rekomandohet që të kryeni një skanim të plotë të të gjitha frekuencave DAB Band III.

1. Shtypni butonin e sintonizimit automatik.
2. Radioja juaj do të kryejë një kërkim të plotë të frekuencave DAB. Ndërkohë që radioja gjen stacionet, numëruesi i stacioneve në anën e majtë të ekranit rritet dhe stacionet shtohen në listë.

Sintonizimi manual – DAB

Sintonizimi manual ju lejon të sintonizoni radion në një frekuencë DAB të caktuar në Band III. Ky funksion mund të përdoret gjithashtu për të asistuar në pozicionimin e antenës ose të radios për të optimizuar marrjen për një kanal ose frekuencë specifike.

1. Shtypni butonin e cilësimit të përparuar dhe rrotulloni çelësin e volumit/kontrollit të sintonizimit/zgjedhjes derisa në ekran të shfaqet "Manual Tune". Shtypni çelësin e volumit/kontrollit të sintonizimit/zgjedhjes për të hyrë në regjimin e sintonizimit manual.
2. Rrotulloni çelësin e volumit/kontrollit të sintonizimit/zgjedhjes për të zgjedhur kanalën e dëshiruar DAB. Shtypni çelësin e volumit/kontrollit të sintonizimit/zgjedhjes për të konfirmuar frekuencën e zgjedhur.

Konfigurimi i renditjes së stacioneve – DAB

Radioja juaj ka 3 cilësime renditjeje stacionesh nga të cilat mund të zgjidhni. Cilësimet e renditjes së stacioneve janë alfanumerike, grup dhe stacionet e vlefshme.

1. Shtypni butonin e cilësimit të përparuar.
2. Rrotulloni çelësin e volumit/kontrollit të sintonizimit/zgjedhjes derisa të shfaqet në ekran "Station Order", më pas shtypni çelësin e volumit/kontrollit të sintonizimit/zgjedhjes për të futur cilësimin.
3. Rrotulloni çelësin e volumit/kontrollit të sintonizimit/zgjedhjes për të zgjedhur opsionet e mëposhtme dhe shtypni çelësin e volumit/kontrollit të sintonizimit/zgjedhjes për të konfirmuar cilësimin.

Alfanumerike	Rendit listën e stacioneve në mënyrë alfanumerike 0...9 A...Z.
Grup	Organizon listën e stacioneve përmes multipleksit të DAB.
Të vlefshme	Tregon vetëm ato stacione për të cilat mund të gjendet sinjali.

Dynamic Range Control (DRC) – DAB

Veçoria DRC mund t'i bëjë tingujt e qetë më të lehtë të dëgjohe kur radioja përdoret në një ambient me zhurmë duke reduktuar gamën dinamike të sinjalit të audios. Ka tre nivele ngjeshjeje:

- DRC 0 Nuk aplikohet ngjeshje.
- DRC 1/2 Aplikohet ngjeshje mesatare.
- DRC 1 Aplikohet ngjeshje maksimale.

1. Shtypni butonin e energjisë për ta ndezur radion.
2. Shtypni butonin e bandës për të zgjedhur bandën DAB.
3. Shtypni butonin e cilësimit të përparuar dhe rrotulloni çelësin e volumit/kontrollit të sintonizimit/zgjedhjes derisa në ekran të shfaqet "DRC Value". Më pas shtypni çelësin e volumit/kontrollit të sintonizimit/zgjedhjes për të hyrë në cilësim. Ekranin do të shfaqë vlerën aktuale të DRC.
4. Rrotulloni çelësin e volumit/kontrollit të sintonizimit/zgjedhjes për të zgjedhur cilësimin e dëshiruar DRC.
5. Shtypni çelësin e volumit/kontrollit të sintonizimit/zgjedhjes për të konfirmuar cilësimin.

Skanimi me sintonizim – FM

1. Shtypni butonin e energjisë për ta ndezur radion.
2. Zgjidhni brezin e valëve duke shtypur butonin e brezit të frekuencave. Sigurohuni që antena në formë shufre të lakuar të jetë pozicionuar siç duhet për marrjen më të mirë të frekuencave FM. Evitoni përdorimin e radios pranë ekranit të kompjuterit dhe pajisjeve të tjera që shkaktojnë interferenca.
3. Shtypni butonin e sintonizimit automatik dhe radioja do të kërkojë dhe do të ndalojë automatikisht kur të gjejë një stacion radioje. Radioja do të vazhdojë kërkimin për stacionin tjetër të disponueshëm të radios, nëse operatori nuk shtyp butonin e sintonizimit automatik për të ndaluar skanimin.
4. Rrotulloni çelësin e volumit/kontrollit të sintonizimit/zgjedhjes për të arritur nivelin e dëshiruar të zërit. Ekranin LCD do të shfaqë ndryshimet në nivelin e tingullit.

Shënim:

Për të përdorur dorezën e volumit/kontrollit të sintonizimit/përzgjedhjes për të gjetur stacionin e dëshiruar, shtypni dhe mbani të shtypur dorezën e volumit/kontrollit të sintonizimit/përzgjedhjes për të kaluar në modalitetin e kontrollit të sintonizimit.

5. Për të fikur radion, shtypni butonin e energjisë.

Zona e skanimit FM

Kur përdorni regjimin FM, radioja juaj mund të caktohet të skanojë stacionet lokale ose të skanojë të gjitha stacionet duke përfshirë stacionet e largëta të radios.

Sintonizimi manual – FM

1. Shtypni butonin e energjisë për ta ndezur radion.
2. Shtypni butonin e brezit të frekuencave për të zgjedhur brezin e valës të dëshiruar. Rregulloni antenën siç përshkruhet më sipër.

3. Rrotulloni dorezën e volumit/kontrollit të sintonizimit/përzgjedhjes dhe frekuenca do të ndryshojë sipas njësive në vijim:
FM: 0.05 ose 0.1MHz.

Shënim:

Për të përdorur dorezën e volumit/kontrollit të sintonizimit/përzgjedhjes për të gjetur stacionin e dëshiruar, shtypni dhe mbani të shtypur dorezën e volumit/kontrollit të sintonizimit/përzgjedhjes për të kaluar në modalitetin e kontrollit të sintonizimit.

4. Vazhdoni të rrotulloni dorezën e volumit/kontrollit të sintonizimit/përzgjedhjes derisa ekranin të tregojë frekuencën e dëshiruar.
5. Rrotulloni çelësin e volumit/kontrollit të sintonizimit/zgjedhjes për të arritur nivelin e dëshiruar të zërit.
6. Për të fikur radion, shtypni butonin e energjisë.

Regjimet e ekranit – FM

Radioja juaj ka një gamë opsionesh afishimi për regjimin e radios FM.

Shtypni disa herë butonin e informacionit për të pare opsionet e ndryshme.

- | | |
|-------------------------|--|
| a. Stacioni i programit | Tregon emrin e stacionit që po dëgjon. |
| b. Teksti i radios | Tregon mesazhet e tekstit si p.sh. artikujt e rinj etj. |
| c. Lloji i programit | Tregon llojin e stacionit që po dëgjon, si POP, CLASSIC, NEWS etj. |
| d. Ora dhe data | Tregon orën dhe datën aktuale. |
| e. Frekuenca | Tregon frekuencën e sinjalit FM. |

Ruajtja e stacioneve të radios në memorien e paravendosur (DAB dhe FM)

Ka 5 paravendosje të memories për secilën bandë vale.

1. Shtypni butonin e energjisë për ta ndezur radion.
2. Sintonizohuni në stacionin e dëshiruar duke përdorur një prej metodave të përshkruara më lart.
3. Shtypni dhe mbani shtypur butonin e dëshiruar të paravendosjes derisa të shfaqet numri i paravendosjes në ekran, për shembull, "P2 Saved". Stacioni më pas ruhet në butonin e zgjedhur të paravendosjes.
4. Përsëriteni këtë procedurë për paravendosjet e mbetura.
5. Stacionet e ruajtura në memoriet e paravendosura mund të mbishkruhen duke ndjekur procedurat e përshkruara më lart.

Thirrja e stacioneve nga memoriet e paravendosura (DAB dhe FM)

1. Shtypni butonin e energjisë për ta ndezur radion.
2. Shtypni butonin e bandës për të zgjedhur bandën e valës së dëshiruar.
3. Shtypni shkurtimisht butonin e paravendosjes së dëshiruar. Numri i paravendosjes dhe frekuenca e stacionit do të shfaqen në ekran.

Opsionet e gjuhës

Ka tetë opsione gjuhësh të disponueshme në radio: Anglisht, gjermanisht, italisht, frëngjisht, holandisht, danisht, norvegjisht dhe polonisht.

1. Shtypni butonin e cilësimit të përparuar.
2. Rrotulloni çelësin e volumit/kontrollit të sintonizimit/zgjedhjes derisa të shfaqet në ekran "Language". Shtypni çelësin e volumit/kontrollit të sintonizimit/zgjedhjes për të futur cilësimin.
3. Rrotulloni çelësin e volumit/kontrollit të sintonizimit/zgjedhjes për të zgjedhur gjuhën e dëshiruar. Shtypni çelësin e volumit/kontrollit të sintonizimit/zgjedhjes për të konfirmuar cilësimin.

Kontrolli i ndriçimit

Drita e pasme e ekranit mund të rregullohet.

1. Shtypni butonin e cilësimit të përparuar.
2. Rrotulloni dorezën e volumit/kontrollit të sintonizimit/përzgjedhjes derisa ekрани të tregojë "Backlight (Drita e pasme)". Shtypni dorezën e volumit/kontrollit të sintonizimit/përzgjedhjes për regjistruar parametrin.
3. Rrotulloni dorezën e volumit/kontrollit të sintonizimit/përzgjedhjes për të aktivizuar ose çaktivizuar funksionin e dritës së pasme më pas shtypni dorezën e volumit/kontrollit të sinkronizimit/përzgjedhjes për të konfirmuar parametrin.

Rivendosja e sistemit

Nëse radioja juaj nuk arrin të funksionojë siç duhet ose disa shifra në ekran mungojnë ose janë të paplota, kryeni procedurën e mëposhtme.

1. Shtypni butonin e cilësimit të përparuar.
2. Rrotulloni çelësin e volumit/kontrollit të sintonizimit/zgjedhjes derisa të shfaqet në ekran "Factory Reset". Shtypni çelësin e volumit/kontrollit të sintonizimit/zgjedhjes për të futur cilësimin.
3. Rrotulloni çelësin e volumit/kontrollit të sintonizimit/zgjedhjes për të zgjedhur "Po". Shtypni çelësin e volumit/kontrollit të sintonizimit/zgjedhjes për të konfirmuar cilësimin dhe do të kryhet një rivendosje e plotë.

Versioni i softuerit

1. Shtypni butonin e cilësimit të përparuar.
2. Rrotulloni çelësin e volumit/kontrollit të sintonizimit/zgjedhjes derisa të shfaqet në ekran "SW Version". Shtypni çelësin e volumit/kontrollit të sintonizimit/zgjedhjes për të parë versionin e softuerit të instaluar në radio.

Porta mikro USB për përditësimin e softuerit

Mund të jenë në dispozicion përditësimet e softuerit për radion tuaj në të ardhmen.

Me vënien në dispozicion të përditësimeve të softuerëve, softuerët dhe informacionet rreth përditësimit të radios mund të gjenden në uebsajtin e Makita.

FOLEJA E HYRJES DYTËSORE

Në pjesën e përparme të radios jepet një fole dytësore hyrjeje 3,5mm për të lejuar ushqimin e një sinjali audio në njësi nga një pajisje audio e jashtme, si p.sh. iPod, lexues për MP3 ose CD.

1. Lidhni një burim audioje të jashtëm (për shembull, lexues MP3 ose CD) me folenë AUX IN.
2. Shtypni butonin e energjisë për ta ndezur radion.
3. Shtypni në mënyrë të përsëritur dhe lëshoni butonin e Band derisa të shfaqet "AUX 1".
4. Për të pasur cilësi më të mirë zëri, rekomandojmë vendosjen e volumit në më shumë se dy të tretat e volumit në pajisjen tuaj audio dhe më pas të rregulloni volumin në radio siç kërkohet.

Shënim:

Kordoni i audios nuk është përfshirë si aksesori standard.

MIRËMBAJTJA

⚠️ KUIDJES:

- Mos përdorni kurrë benzinë, benzinë pastrimi, hollues, alkool dhe të ngjashme. Mund të shkaktoni çngjyrosje, deformime ose krisje.

SPECIFIKIMET

Kërkesat për energji	
Përshtatësi i rrymës AC	DC 12V 1A, kunj i qendrës pozitiv
Bateria	Bateri me module: 10,8V Bateria me rrëshqitje: 10.8V - 18V
Mbulimi i frekuencës	FM 87.50-108 MHz DAB/DAB+ 174.928-239.200 MHz
DAB/DAB+ Bllokimi i kanalit	DAB (Band III) 5A-13F
Standardi i pajtueshëm	DAB/DAB+

Funksioni i qarkut	
Altoparlanti	3inç 8om
Fuqia në dalje	10.8V: 1.2W x 2 14.4V: 2.2W x 2 18V: 3.5W x 2
Terminali i hyrjes	Dia. 3,5mm (AUX IN)
Sistemi i antenës	DAB/FM: antena shufër e përthyer e butë
Dimensionet (GJ x T x L)	280 x 163 x 302mm
Pesha	3.9Kg (pa bateri)

Български (Упътване за употреба)

Обяснение на общия вид (Фиг.1)

1. Бутон за включване
2. Band бутон за радио лента
3. Бутон за разширени настройки
4. Info бутон за детайли
5. Бутон за Настройка
6. Auto tune бутон за автоматично сканиране
7. Копче за Сила на звука/Станции/Избиране
8. Вход DC IN
9. Вход AUX IN
10. LCD ЕКРАН
11. Сгъваема антена
12. Дръжка
13. Капак на отделението за батерия (покрива батерията)
14. Високоговорител
15. Отделение за батерията
16. Micro USB порт за софтуерна актуализация
17. Отделение за батерия (за LXT батерия)
18. Отделение за батерия (за клъстър батерия)
19. Отделение за батерия (за SXT батерия)

ХАРАКТЕРИСТИКИ

- FM/DAB или DAB+
- Голям LCD дисплей с осветление
- Настройка на станции – ръчна/предварително настроени станции/сканиране
- Въртящи се копчета за настройка на станции и сила на звука
- 5 предварително настроени станции за всеки честотен обхват
- Micro USB порт за софтуерна актуализация
- Стерео говорители за високо качество на звука
- Изключително здрава конструкция
- Водостойчивост, съответстваща на IP64
- Захранване посредством пакет с батерии Makita и доставения захранващ адаптер

Символи

Показани по-долу са символите, които са използвани по оборудването. Бъдете сигурни, че разбирате значението им преди употреба.



Прочетете упътването.



Само за страни от ЕС.
Отпадъчното електрическо и електронно оборудване, акумулаторите и батериите могат да имат отрицателно въздействие върху околната среда и човешкото здраве, поради наличието на опасни компоненти в тях.
Не изхвърляйте електрически и електронни уреди или батерии заедно с битовите отпадъци!
В съответствие с Европейската директива относно отпадъците от електрическо и електронно оборудване и относно батерии и акумулатори и отпадъци от батерии и акумулатори и нейното адаптиране към националното законодателство, отпадъците от електрическо и електронно оборудване, батериите и акумулаторите трябва да се съхраняват отделно и да се доставят в отделен пункт за събиране за битови отпадъци, работещи в съответствие с разпоредбите за опазване на околната среда.
Това се обозначава със символа зачертан с кръст кофа за боклук на колелца, поставен върху оборудването.

ВАЖНИ ИНСТРУКЦИИ ЗА БЕЗОПАСНОСТ

ВНИМАНИЕ:

Винаги когато използвате електрически уреди, трябва да спазвате основни мерки за сигурност, за да се избегне риск от пожар, токов удар и телесни повреди, включително:

1. Внимателно прочетете това упътване за употреба и упътването за употреба на зарядното, преди да ги използвате.
2. Почистявайте само със суха кърпа.
3. Не инсталирайте до никакви източници на топлина, като радиатори, отвори на вентилационна система, печки, и други апарати, (включително усилватели) които отделят топлина.
4. Използвайте само аксесоари и допълнения, които са определени от производителя.
5. Изключвайте от мрежата уреда по време на светкавични бури или когато няма да се използва за дълго време.
6. Радио с вградени батерия или с отделна батерия

трябва да се зарежда само със съответното зарядно за батерията. Зарядното устройство, което е подходящо за един тип батерия, може да създаде риск от пожар, когато се използва в друга батерия.

7. Използвайте радиото, захранвано с батерии, само със специално предназначения за него батерии. Използването на други батерии може да създаде риск от пожар.
8. Когато батерията не се използва, съхранявайте я далеч от метални предмети като: кламери, монети, ключове, пирони, винтове или други малки метални предмети, които могат да направят късо съединение. Късотото съединение на клемите на батерията може да причини искри, изгаряния или пожар.
9. Избягвайте телесен контакт със заземени повърхности, като тръби, радиатори или хладилници. Има повишен риск от токов удар, ако тялото ви е заземено.
10. При злоупотреба, от акумулаторната батерия може да изтече течност, избягвайте контакт с нея. Ако осъществите контакт, изплакнете обилно с вода. Ако течността попадне в очите ви, потърсете медицинска помощ. Течност, изтекла от акумулатора, може да предизвика раздразнения или изгаряния.
11. Щепсела се използва за прекъсване от мрежата и трябва да бъде лесно достъпен по всяко време.
12. Не използвайте акумулатор или уред, който е повреден или е бил изменен. Акумулатори, които са повредени или с изменения, могат да се държат непредсказуемо и да предизвикат пожар, експлозия, или телесни повреди.
13. Не излагайте акумулатора или уреда на високи температури или огън. При излагане на огън или температури над 130°C има опасност от експлозия.
14. Следвайте упътването за зареждане и не сменяйте акумулатора при температури извън посочения диапазон. Неправилно зареждане, или температури извън посочения диапазон, могат да повредят акумулатора и да повишат риска от пожар.

ЗАПАЗЕТЕ ТОВА УПЪТВАНЕ

ТОЧНИ ПРАВИЛА ЗА БЕЗОПАСНОСТ ЗА АКУМУЛАТОРНАТА БАТЕРИЯ

1. Преди употреба на акумулаторната батерия, прочетете всички инструкции и знаци по (1) зарядното, (2) акумулатора, and (3) уреда който използва акумулаторната батерия.
2. Не разглобявайте акумулатора.
3. Ако живота на батерията е станал значително по-кратък, прекратете всякаква употреба. Има риск от прегряване, възможни изгаряния и дори и експлозия.
4. Ако електролитна течност попадне в очите ви, изплакнете ги обилно с вода и моментално потърсете медицинска помощ. Има опасност от загуба на зрението.
5. Не предизвиквайте късо съединение на акумулатора:
 - (1) Не докосвайте терминалите с проводни материали.
 - (2) Избягвайте да съхранявате акумулатора на място с други метални обекти, като пирони, монети и други.
 - (3) Не излагайте акумулатора на дъжд или контакт с вода. Късотото съединение може да предизвика токов удар, прегряване, възможни изгаряния и повреда.
6. Не съхранявайте уреда и акумулатора на места, където температурата може да достигне или надвиши 50°C (122°F).
7. Не изгаряйте акумулатора в огън, дори и да е сериозно повреден или напълно изтощен. Акумулаторната батерия може да избухне в огън.
8. Не забивайте остри предмети, не режете, не смачквайте, не хвърляйте, не изпускайте батерията, не я удряйте с твърди предмети. Подобно поведение може да причини пожар, прекомерно нагорещяване или експлозия.
9. Не използвайте повреден акумулатор.
10. За да избегнете риск, прочетете упътването за акумулатора преди употреба. Максималният разряден ток на акумулатора трябва да е по-голям или равен на 8A.
11. Съдържащите се литиево-йонни батерии са предмет на изискванията за законодателство в областта на опасните стоки.
12. Когато изхвърляте касетата с батерията, извадете я от устройството и я изхвърлете на подходящо място. Следвайте местните разпоредби относно изхвърлянето на батерии.

13. Използвайте батериите само с продукти, специално предназначени за тях от Макита. Инсталирането на батериите в несъответстващи за тях уреди може да доведе до пожар, прегряване, експлозия или изтичане на електролитна течност.
14. Ако устройството не се използва за дълго време, батерията трябва да бъде извадена от него.
15. По време на и след употреба батерията може да се нагорещи, което да причини различна степен изгаряния.
16. Не докосвайте терминалите на устройството веднага след употреба, защото те могат да се нагорещят до степен да предизвикат изгаряния.
17. Не позволявайте на клечки, прах или пръст да залепват за терминалите, също продупчване или надраскване на батериите. Това може да причини лошо функциониране или повреда на батерията и устройството.
18. Освен ако устройството не посочва, че може да се използва в близост до кабели с високо напрежение, недейте да използвате батерията близо до кабели с високо напрежение. Това може да причини лошо функциониране или повреда на батерията и устройството.
19. Пазете батерията далеч от досега на деца.

⚠ ВНИМАНИЕ:

- **Опасност от експлозия, ако батерията е сменена неправилно.**
- **Заменяйте батерията само със същата, или еквивалентен тип батерия.**
- **Използвайте само оригинални батерии Макита. Използването на неоригинални батерии Макита или батерии, които са били изменени, може да доведе до взривяване на акумулатора, и да причини пожар, телесни и материални повреди. Това също така ще анулира гаранцията от Макита за уреда Макита и зарядното устройство.**

Съвети за поддържане на максимално дълъг живот на батерията

1. Сменяйте батерията преди да е напълно разрежена. Винаги прекъсвайте работа и сменяйте батерията, когато забележите по-ниско подаване на енергия.
2. Никога не зареждайте вече заредена акумулаторна батерия. Презареждането скъсява живота на батерията.
3. Зареждайте батерията в помещения с температура между 10°C - 40°C (50°F - 104°F). Оставете загряла акумулаторна батерия да се охлади преди да я заредите отново.

РАБОТНО ВРЕМЕ

Следните таблици посочват времето за работа с напълно заредени батерии.

Капацитет на батерията	Волтаж на батерията			При сила на звука = 50mW + 50mW Мерна единица: Час (Приблизително)
	10.8V - 12V макс	14.4V	18V	
1.3Ah	BL1013 BL1014			7.0
1.5Ah	BL1016			8.0
		BL1415N		7.0
			BL1815N	8.0
2.0Ah	BL1021B			10.0
			BL1820B	10.0
3.0Ah		BL1430B		12.0
			BL1830B	14.0
4.0Ah	BL1041B			21.0
		BL1440		19.0
			BL1840B	20.0
5.0Ah			BL1850B	26.0
6.0Ah		BL1460B		25.0
			BL1860B	32.0

 : Клъстърна Батерия

 : Плъзгаща батерия

ВНИМАНИЕ:

Използвайте само батерии, посочени по-горе. Използването на друг тип батерии може да причини телесни повреди и/или пожар.

Забележка:

- Таблицата с времето е само за сведение. Реалното време на употреба може да варира според вида батерия, заряда, или условията на употреба.
- Някои от изброените по-горе батерии може да не са налични в зависимост от вашия регион на пребиваване.
- Времето за работа се базира за приемането на DAB/DAB+ с едно зареждане.

ПОСТАВЯНЕ

Поставяне и изваждане на плъзгащата се батерия (Фиг. 2 & 3 & 4)

⚠ ВНИМАНИЕ:

Винаги изключвайте радиото преди изваждане на касетата с батерии.

- Винаги изключвайте уреда преди да поставите или извадите батерията.
- Дръжте стабилно устройството и батерията когато поставяте или вадите батериите.
- За да поставите касетката с батерия, наложете езичето на батерията към вдлъбнатината на продукта, и следвайки я, плъзнете на място. Плъхнете напълно докато не щракне.
- Ако виждате червен индикатор на горната страна на бутона, значи батерията не е добре поставена. Плъхнете докрая, докато червеният индикатор изчезне. В противен случай батерията може да изпадне от радиото, причинявайки нараняване на вас или някой около вас.
- Не поставяйте батерията със сила. Ако не се плъзга лесно на място, значи не я поставяте правилно.
- За да демонтирате касетата с батерии, изтеглете я от радиото, като плъзнете бутона в предната част на касетата или натиснете бутоните от двете ѝ страни.

Внимавайте да не защитете пръстите си при отваряне и затваряне на капака на батерията. Затворете капачето на батерията до предишната му позиция.

Намалената мощност, изкривяване на звука и “накъсан звук” са признаци, че батерията трябва да се смени.

Забележка:

Батерията не може да бъде заредена чрез предоставения адаптер за променлив ток.

Поставяне или изваждане на клъстърна касетка за батерия (Фиг. 2 & 5)

⚠ ВНИМАНИЕ:

Винаги изключвайте радиото преди изваждане на касетата с батерии.

- За да поставите касетката с батерия, подравнете езичето на батерията с вдлъбнатината на мястото за батерия и плъзнете навътре.
- За да извадите касетката с батерия, натиснете бутоните от двете страни на касетката.

Затворете капачето на батерията до предишната му позиция.

Намалената мощност, изкривяване на звука и “накъсан звук” са признаци, че батерията трябва да се смени.

Забележка:













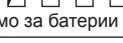

Батерията не може да бъде заредена чрез предоставения адаптер за променлив ток.

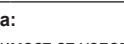
Показва оставащия заряд на батерията (Фиг. 6 & 7)

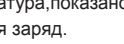
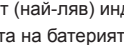
➤ 1. Индикаторна лампа 2. Бутон за проверка Само за плъзгащи се касетки батерия с индикатор

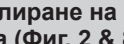
Натиснете бутона за проверка на акумулатора за да се покаже оставащия заряд на батерията.

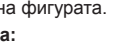
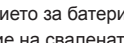
Индикаторната лампичка може да свети за няколко секунди.

Индикатор или лампи			Оставащ заряд
Светеща	Изключена	Мигаща	
			75% ~ 100%
			50% ~ 75%
			25% ~ 50%
			0% ~ 25%
			Заредете батерията
			Батерията може да е повредена

Забележка:

- В зависимост от условията на употреба и околната температура, показаното може да се различава от реалния заряд.
- Първият (най-ляв) индикатор ще мига когато защитата на батерията е в действие. (Само за батерии LXT)

Инсталиране на меката огъваща се антена (Фиг. 2 & 8)

Инсталирайте меката огъваща се антена, както е показано на фигурата.

Забележка:

В отделението за батериите е предвидено място за съхранение на свалената антена.

Използване на приложения адаптор за AC захранване (Фиг. 9)

Извадете гумения предпазител и вкарайте куплунга на адаптера в гнездото за постоянноково захранване от предната страна на радиото.

Включете адаптера в стандартен електрически контакт. Когато използвате адаптора, батерията се изключва автоматично.

AC адаптерът трябва да бъде изключен от мрежата, когато не е в употреба.

Употреба

Това радио разполага с три начина за настройване на станции – чрез сканиране, ръчно настройване, и избиране от запаметените станции.

Избор на станция – DAB

1. Натиснете бутона за включване за да включите вашето радио.
2. Изберете режима DAB като натиснете бутона за радио лента Band.
3. Натиснете бутона за разширени настройки и завъртете копчето за Сила на звука/Станции докато текста за списък на станции "Station List" започне да мига на екрана. Натиснете копчето за Сила на звука/Станции за да влезете в списъка на станциите.
4. Завъртете копчето за Сила на звука/Станции за да превъртите през списъка от налични станции. Натиснете го, за да изберете една станция.
5. Настройте звука до желаната сила, като завъртате копчето за Сила на звука/Станции .

Опции за дисплея – DAB

Вашето радио има няколко опции за дисплея, когато е в режима DAB.

Натиснете Info бутона за детайли за да превъртите през различните опции, означени със следните букви (a. до g.)

- | | |
|--------------------------|--|
| a. Програмна станция | Означава името на станцията, която слушате. |
| b. Вид станция | Означава вида станция която слушате, Pop, Classics, News, и т.н. |
| c. Име на мултиплекс | Означава името на DAB мултиплекса, който предлага станцията. |
| d. Дата и час | Означава датата и часа. |
| e. Честота и канал канал | Означава честотата и номерата на канала за DAB станцията. |

- | | |
|------------------------------|--|
| f. Битова скорост/ Аудио тип | Означава дигиталната битова скорост и аудио тип за DAB станцията, която слушате в момента. |
| g. Сила на сигнала | Означава силата на сигнала за DAB станцията, която слушате в момента. |

Намиране на нови станции – DAB

От време на време може да се появят нови DAB радио станции. Или вие може да сте се преместили в друга част на страната. В такъв случай може да се наложи да активирате сканиране за нови станции. За да позволите на радиото да намери наличните станции, е препоръчително да извършите пълно сканиране на всичките DAB Band III честоти.

1. Натиснете бутона Auto tune.
2. Радиото ще извърши пълно сканиране на DAB честотите. При намиране на нова станция броячът за станции вляво на дисплея ще се увеличи и към списъка ще бъдат добавени станции.

Ръчно сканиране – DAB

Ръчната настройка ви позволява да настроите радиото на специфична DAB честота в лентата Band III. Тази функция може да се използва за да помогне да нагласите антената в определена позиция, за да оптимизирате приемането на желания канал или честота.

1. Натиснете бутона за разширени настройки и завъртете копчето за Сила на звука/Станции докато Ръчна настройка "Manual Tune" се покаже на дисплея. Натиснете копчето за Сила на звука/Станции за да изберете режим на ръчна настройка.
2. Завъртете копчето за Сила на звука/Станции за да изберете желания DAB канал. Натиснете копчето за Сила на звука/Станции за да потвърдите избраната честота.

Подредба на станциите – DAB

Вашето радио ви дава възможност да изберете от 3 начина за подредба на станциите. Те са Alphanumeric - по азбучен ред, Ensemble - по мултиплекс групи, и Valid - по наличност.

1. Натиснете копчето за Сила на звука/Станции.
2. Завъртете копчето за Сила на звука/Станции докато текста за подредба на станциите "Station Order" се появи на екрана, и тогава го натиснете, за да влезете в настройката.
3. Завъртете копчето за Сила на звука/Станции за да изберете от следните опции и го натиснете за да потвърдите избора си.

Alphanumeric	Подрежда станциите по азбучен ред и по номера - 0...9 A...Z.
Ensemble	Организира станциите в групи според мултиплекса.
Valid	Показва само станциите с наличен сигнал.

Контрол на динамичния обхват (DRC) – DAB

Опцията DRC може да помогне на по тихите звуци да се чуват добре, когато сте в шумна обстановка, като намали динамичния обхват на аудио сигнала. Има три нива на компресия:

DRC 0	Без никаква компресия.
DRC 1/2	Средна компресия.
DRC 1	Максимална компресия.

1. Натиснете бутона за включване за да включите вашето радио.
2. Натиснете бутона за радио лента Band за да изберете режим DAB.
3. Натиснете бутона за разширени настройки и завъртете копчето за Сила на звука/Станции докато текста за динамичен обхват "DRC Value" се покаже на екрана. Тогава натиснете копчето за Сила на звука/Станции за да влезете в настройката. Дисплея ще покаже нивото на компресия на динамичния обхват.
4. Завъртете копчето за Сила на звука/Станции, за да изберете желаното ниво на компресия.
5. Натиснете копчето за Сила на звука/Станции, за да потвърдите избора си.

Сканиране – FM

1. Натиснете бутона за включване за да включите радиото.
2. Изберете желаната честотен обхват с натискане на бутона за честотен обхват. Уверете се, че меката огъваща се антена е разположена правилно за най-добро приемане на FM (УКВ). Опитайте се да избягвате работа с радиото в близост до компютърен екран и друго оборудване, излъчващо смущения.
3. Натиснете бутона Auto tune и радиото ще търси и спира автоматично, когато намери станция. Радиото ще продължи да търси налични станции, освен ако не натиснете пак бутона Auto tune за да прекъснете сканирането.
4. Завъртете копчето за Сила на звука/Станции за да достигнете желаната сила на звука. LCD дисплея ще покаже как се променя силата на звука.

Забележка:

За да използвате регулатора за силата на звука/

настройка/превключвател за търсене на желаната станция, натиснете и задръжте регулатора за силата на звука/настройка/превключвател, за да превключите към режим на управление на настройка.

5. За да изключите радиото натиснете бутона за включване/изключване.

Зона на FM сканиране

Когато използвате режим FM, вашето радио може да бъде настроено да сканира само местните станции, или всички, дори и отдалечени станции.

Ръчно сканиране – FM

1. Натиснете бутона за включване за да включите радиото.
2. Натиснете бутона за честотен обхват, за да изберете желаната обхват. Регулирайте антената, както е описано по-горе.
3. Завъртането на регулатора за силата на звука/настройка/превключвател ще промени честотата в следните стъпки:
FM (УКВ): 0.05 или 0.1MHz.

Забележка:

- За да използвате регулатора за силата на звука/настройка/превключвател за търсене на желаната станция, натиснете и задръжте регулатора за силата на звука/настройка/превключвател, за да превключите към режим на управление на настройка.
4. Продължете да въртите регулатора за силата на звука/настройка/превключвател, докато на дисплея се покаже желаната честота.
5. Завъртете копчето за Сила на звука/Станции за да достигнете желаната сила на звука.
6. За да изключите радиото натиснете бутона за включване/изключване.

Опции за дисплей – FM

Вашето радио има няколко възможности за дисплей при режим на FM радио.

Натиснете неколкократно бутона за информация, за да превъртите различните опции.

- | | |
|----------------------|--|
| a. Програмна станция | Означава името на станцията която слушате. |
| b. Радио текст | Означава съобщения, като нови неща и т.н. |
| c. Вид станция | Означава вида станция която слушате, Pop, Classics, News, и т.н. |
| d. Дата и час | Означава датата и часа. |
| e. Честота | Означава честотата на FM сигнала. |

Запаметяване на станции (DAB и FM)

Всяка радио лента разполага с 5 места за запаметяване.

1. Натиснете бутона за включване, за да включите радиото.
2. Настройте на желаната станция по един от описаните по-горе начини.
3. дисплея, например "P2 Saved". Тогава станцията вече е запазена на желаното място.
4. Повторете процедурата за следващите запаметявания.
5. Станциите, които са запаметени, могат да бъдат заместени от други по описания по-горе начин.

Пускане на запаметени станции (DAB и FM)

1. Натиснете и задръжте избрания бутон за запаметяване Preset докато номера не се покаже наНатиснете бутона за включване, за да включите радиото.
2. Натиснете бутона за радио лента Band за да изберете желания режим.
3. Натиснете за кратко бутона със запаметена станция. Номерът на за запаметената станция ще се появи на дисплея.

Избор на език

Радиото разполага с осем опции за език: английски, немски, италиански, френски, холандски, датски, норвежки и полски.

1. Натиснете копчето за разширени настройки.
2. Завъртете копчето за Сила на звука/Станции докато опцията за език "Language" се покаже на дисплея. Натиснете копчето за Сила на звука/Станции, за да влезете в настройката.
3. Завъртете копчето за Сила на звука/Станции за да изберете езика който желаете. Натиснете копчето за Сила на звука/Станции за да потвърдите избора си.

Контрол на яркостта

Фоновото осветление на дисплея може да се регулира.

1. Натиснете копчето за разширени настройки.
2. Завъртете регулатора за силата на звука/настройка/превключвател, докато на дисплея се покаже "Backlight" (Фоново осветление). Натиснете регулатора за силата на звука/настройка/превключвател, за да влезете в настройката.
3. Завъртете регулатора за силата на звука/настройка/превключвател, за да изберете активиране или деактивиране на функцията

за фоново осветление, след това натиснете регулатора за силата на звука/настройка/превключвател, за да потвърдите настройката.

Нулиране до фабрични настройки

Ако радиото ви отказва да работи добре, или дисплея не показва цялата информация, извършете следните процедури.

1. Натиснете копчето за разширени настройки.
2. Завъртете копчето за Сила на звука/Станции докато опцията за нулиране "Factory Reset" се покаже на дисплея. Натиснете копчето за Сила на звука/Станции за да влезете в настройката.
3. Завъртете копчето за Сила на звука/Станции, за да изберете "Yes". Натиснете копчето за Сила на звука/Станции, за да потвърдите избора си и радиото ще бъде нулирано до фабричните настройки.

Версия на софтуера

1. Натиснете копчето за разширени настройки.
2. Завъртете копчето за Сила на звука/Станции докато текста "SW Version" се покаже на екрана. Натиснете копчето за Сила на звука/Станции за да видите версията на софтуера, която е инсталирана на радиото.

Micro USB порт за софтуерна актуализация

Актуализации на софтуера може да бъдат налични в бъдеще за вашето радио.

Когато актуализации на софтуера бъдат налични, ще можете да намерите информация как да актуализирате софтуера на сайта на Makita.

ВХОД ЗА AUX

В предната част на радиото се намира 3,5-мм вход, което дава възможност за подаване на звуков сигнал за възпроизвеждане от външно аудио устройство, например MP3 или CD плейър.

1. Свържете външния аудио източник (напр. MP3 или CD плейър) към входа AUX IN.
2. Натиснете бутона за захранване, за да включите радиото.
3. Натиснете кратко няколко пъти бутона за Band, докато на екрана се покаже "AUX 1".
4. За по-добро качество на звука, е препоръчително първо да настроите силата на звука на устройството ви на повече от две трети, и след това при нужда да регулирате силата на звука от радиото.

Бележка:

Стандартните аксесоари не включват аудио кабел.

ПОДДРЪЖКА

⚠ ВНИМАНИЕ:

- Никого не използвайте газолин, бензин, разрежител, алкохол или други подобни. Възможно е да се получи обезцветяване, деформация или пукнатини.

ТЕХНИЧЕСКИ ХАРАКТЕРИСТИКИ

Изисквания към захранването	
Адаптор за променлив ток	DC 12V 1A, положителен централен щифт
Батерия	Клъстърна батерия: 10.8V Плъзгаща батерия: 10.8V - 18V
Честотно покритие	FM 87.50-108 MHz DAB/DAB+ 174.928-239.200 MHz
DAB/DAB+ Блок канал	DAB (Band III) 5A-13F
Съвместим стандарт	DAB/DAB+

Характеристики на веригите	
Високоговорител	Зинча 8ohm
Изходяща мощност	10.8V: 1.2W x 2 14.4V: 2.2W x 2 18V: 3.5W x 2
Входен терминал	3.5мм диаметър (AUX IN)
Анени	DAB/FM: сгъваема антена
Размери (Дължина x Широчина x Височина)	280 x 163 x 302мм
Тегло	3.9кг (без батерия)

HRVATSKI (Izvorne upute)

Objašnjenje općeg izgleda (Sl. 1)

1. Gumb Power
2. Gumb Band
3. Gumb Advanced setting
4. Gumb Info
5. Preset Gumb
6. Gumb Auto tune
7. Kontrola glasnoće/Podešavanja/Odabir tipke
8. DC IN utičnica
9. AUX IN utičnica
10. LCD zaslon
11. Mekana savijena štapna antena
12. Ručka
13. Poklopac odjeljka za bateriju (pokriva uložak baterije)
14. Zvučnik
15. Spremnik odjeljka za bateriju
16. Micro USB priključak za nadogradnju softvera
17. Pretinac za bateriju (za LXT bateriju)
18. Pretinac za bateriju (za klaster bateriju)
19. Pretinac za bateriju (za CXT bateriju)

ZNAČAJKE

- FM/DAB ili DAB+
- Veliki LCD-zaslon s osvjetljenjem
- Podešavanje ručno/prethodno postavljeno/s pretraživanjem
- Rotacijsko podešavanje i upravljanje glasnoćom
- 5 prethodno postavljenih stanica na svakom pojasu
- Micro USB priključak za nadogradnju softvera
- Stereo zvučnik za bogat zvučni rad
- Iznimno otporan dizajn
- Vodootporno do IP64
- Napaja se baterijama proizvođača Makita i isporučeni strujnim prilagodnikom

Simboli

Pokazuju simbole koji se koriste za opremu. Budite sigurni da ste razumjeli njihovo značenje prije uporabe.



Pročitajte upute za uporabu.



Samo za zemlje EU
Zbog prisutnosti opasnih komponenata u opremi, otpadna električna i elektronička oprema, akumulatori i baterije mogu imati negativan utjecaj na okoliš i ljudsko zdravlje.
Ne bacajte električne i elektroničke

uređaje ili baterije s kućanskim otpadom!

U skladu s Europskom direktivom o otpadnoj električnoj i elektroničkoj opremi, akumulatorima i baterijama te otpadnim akumulatorima i baterijama, kao i njihovoj prilagodbi nacionalnom zakonu, otpadnu električnu opremu, baterije i akumulatore treba zasebno skladištiti i dostaviti na zasebno sabirno mjesto za komunalni otpad, koji posluje u skladu s propisima o zaštiti okoliša. Označeno je simbolom prekrizane kante za smeće s kotačima postavljenim na opremu.

VAŽNE SIGURNOSNE UPUTE

⚠ UPOZORENJE:

Kada koristite električne alate, uvijek treba slijediti osnovne mjere opreza kako bi se smanjio rizik od požara, strujnog udara i tjelesnih ozljeda, uključujući sljedeće:

1. Pročitajte ove upute i upute za uporabu punjača pažljivo prije uporabe.
2. Čistite samo suhom krpom.
3. Nemojte postavljati u blizini izvora topline poput radijatora, grijalica, peći i ostalih uređaja (uključujući i pojačala) koja stvaraju toplinu.
4. Koristite samo one dodatke/pribor koje je naveo proizvođač.
5. Iskopčajte ovaj uređaj tijekom grmljavine ili ako ga ne upotrebljavate dulje vrijeme.
6. Baterijski radio s integriranim baterijama ili zasebnom baterijom mora se puniti samo s navedenim punjačem za bateriju. Punjač koji može biti prikladan za jednu vrstu baterije može stvoriti rizik od požara kada se koristi s drugom baterijom.
7. Koristite radio na baterije samo s posebno određenim baterijama. Uporaba drugih baterija može uzrokovati požar.
8. Kada baterija nije u uporabi, držite je podalje od metalnih objekata kao što su: spajalice, kovanice, ključevi, čavli, vijci, ili drugih malih metalnih predmeta koji mogu napraviti spoj između jednog kontakta do drugog. Kratki spoj između kontakata baterije može izazvati iskrenje, opekline ili požar.
9. Izbjegavajte dodir tijela s uzemljenim površinama kao što su cijevi, radijatori, šporeti i hladnjaci. Postoji povećana opasnost od električnog udara ako je vaše tijelo uzemljeno.
10. Pod destruktivnim uvjetima, tekućina može biti izbačena iz baterija; izbjegavajte kontakt. Ako

slučajno dođe do kontakta, isperite vodom. Ako tekućina dođe u kontakt sa očima, potražite liječničku pomoć. Tekućina izbačena iz baterija može izazvati iritaciju ili opekline.

11. Glavni utikač se koristi kao uređaj za isključivanje, i treba biti spreman za rad.
12. Nemojte koristiti baterije ili alat koji je oštećen ili modificiran. Oštećene ili modificirane baterije mogu pokazivati nepredvidivo ponašanje koje može prouzročiti požar, eksploziju ili opasnost od ozljeda.
13. Nemojte izlagati bateriju ili alat pretjeranoj temperaturi. Izloženost vatri ili temperaturi iznad 130°C može izazvati eksploziju.
14. Slijedite sve upute za punjenje i nemojte puniti bateriju ili alat izvan raspona temperature navedene u uputama. Pogrešno punjenje ili temperature izvan navedenog raspona mogu oštetiti bateriju i povećati opasnost od požara.

SAČUVAJTE OVE UPUTE

POSEBNA SIGURNOSNA PRAVILA ZA ULOŽAK BATERIJE

1. Prije uporabe uložka baterije, pročitajte sve upute i mjere opreza na (1) punjaču baterije, (2) bateriji, i (3) proizvodima koji koriste baterije.
2. Nemojte rastavljati uložak baterije.
3. Ako se vrijeme rada pretjerano skratilo, treba odmah prestati s radom. To može dovesti do rizika od pregrijavanja, mogućih opekline, pa čak i eksplozije.
4. Ako elektrolit dospje u oči, isperite ih čistom vodom i odmah potražite liječničku pomoć. To može rezultirati gubitkom vida.
5. Nemojte skraćivati uložak baterije:
 - (1) Nemojte dodirivati kontakte s bilo kakvim vodljivim materijalom.
 - (2) Ne pohranjujte uložak baterije u spremnik s drugim metalnim predmetima poput čavala, kovanica, itd.
 - (3) Ne izlažite uložak baterije vodi ili kiši. Kratki spoj baterije može uzrokovati veliki protok struje, pregrijavanje, moguće opekline, pa čak i razgradnju.
6. Nemojte pohranjivati alat i uložak baterije na mjestima gdje temperatura može dosegnuti ili premašiti 50°C (122°F).
7. Nemojte spaljivati uložak baterije, čak i ako je ozbiljno oštećen ili je potpuno istrošen. Uložak baterije može eksplodirati u vatri.
8. Nemojte prikucavati, rezati, drobiti, bacati, ispuštati baterijski spremnik ili udarati o tvrdi predmet. To može rezultirati požarom, prekomjernom toplinom ili eksplozijom.
9. Nemojte koristiti oštećenu bateriju.
10. Kako biste izbjegli rizik, prije upotrebe pročitajte priručnik o zamjeni baterije. Maksimalna struja pražnjenja baterije bi trebala biti veća ili jednaka 8A.
11. Sadržane litij-ionske baterije podliježu uvjetima o opasnim robuma.
12. Kad odlažete baterijski uložak, izvadite ga iz alata i odložite na sigurno mjesto. Slijedite lokalne propise koji se odnose na odlaganje baterije.
13. Koristite baterije samo s proizvodima koje odredi Makita. Umetanje baterija u proizvode koji nisu sukladni može rezultirati požarom, prekomjernom toplinom, eksplozijom ili propuštanjem elektrolita.
14. Ako se alat ne upotrebljava dulje vrijeme, baterija se mora ukloniti iz alata.
15. Tijekom i nakon uporabe, spremnik baterije može generirati toplinu koja može uzrokovati opekline ili opekline niske temperature.
16. Ne dodirujte terminal alata odmah nakon upotrebe jer se može dovoljno zagrijati da uzrokuje opekotine.
17. Ne dopustite da se strugotina, prašina ili zemlja zaglave na terminalima, rupama i utorima baterijskog spremnika. To može rezultirati lošim performansama ili oštećenjem alata ili baterijskog spremnika.
18. Osim ako alat ne podržava uporaba blizu visokonaponskih električnih vodova, ne koristite spremnik baterija u blizini visokonaponskih električnih vodova. To može dovesti do zastoja, kvara alata ili baterijskog spremnika.
19. Držite bateriju podalje od djece.

⚠ OPREZ:

- **Opasnost od eksplozije ako se baterija neispravno zamijeni.**
- **Zamijenite samo sa istim ili jednakim tipom.**
- **Koristite samo originalne baterije Makita. Korištenje neoriginalnih baterija Makita ili izmijenjenih baterija može dovesti do pregrijavanja baterije koja može prouzročiti požare, osobne ozljede i oštećenja. Također će poništiti Makita jamstvo za Makita alat i punjač.**

Savjeti za održavanje maksimalnog trajanja baterije

1. Puniti baterijski uložak prije nego se potpuno isprazni. Zaustavite rad alata i napunite baterijski uložak kada primijetite umanjeni rad alata.
2. Nikad nemojte ponovno puniti potpuno napunjeni baterijski uložak. Prekomjerno punjenje može skratiti vijek trajanja baterije.

3. Punite baterijski uložak na sobnoj temperaturi od 10°C - 40°C (50°F - 104°F). Pustite da se baterijski uložak ohladi prije punjenja.
4. Kada ne koristite spremnik za bateriju, uklonite ga sa alata ili punjača.

5. Punite baterijski uložak, ako ga ne koristite dulje vrijeme (više od šest mjeseci).

RADNO VRIJEME

Tablice u nastavku prikazuju vrijeme rada s potpuno napunjenom baterijom.

Kapacitet baterije	Napon akumulatora			KOD IZLAZA ZVUČNIKA = 50mW + 50mW Jedinica: Sat (približno)
	10.8V - 12V max	14.4V	18V	
1.3Ah	BL1013 BL1014			7.0
1.5Ah	BL1016			8.0
		BL1415N		7.0
			BL1815N	8.0
2.0Ah	BL1021B			10.0
			BL1820B	10.0
3.0Ah		BL1430B		12.0
			BL1830B	14.0
4.0Ah	BL1041B			21.0
		BL1440		19.0
			BL1840B	20.0
5.0Ah			BL1850B	26.0
6.0Ah		BL1460B		25.0
			BL1860B	32.0

 : Klaster baterija

 : Punjiva baterija

UPOZORENJE:

Koristite samo gore navedene baterije. Korištenje svih drugih baterija može uzrokovati ozljede i/ili požar.

Opaska:

- Tablica koja se odnosi na vrijeme rada baterije je samo za referencu. Stvarno vrijeme rada može se razlikovati od vrste baterije, stanja napunjenosti ili okoline uporabe.
- Neki ulošci za baterije navedeni iznad možda neće biti dostupni, ovisno o regiji u kojoj prebivate.
- Vrijeme rada temelji se na radu u DAB/DAB+ pri jednom punjenju.

INSTALACIJA

Instaliranje ili uklanjanje klizećeg baterijskog uložka (Sl. 2 & 3 & 4)

⚠ OPREZ:

Uvijek isključite radioprijemnik prije uklanjanja baterije.

- Uvijek isključite alat prije postavljanja ili uklanjanja baterijskog uložka.
- Čvrsto držite alat i spremnik baterije kad instalirate ili odstranjujete spremnik za baterije.
- Da biste instalirali baterijski uložak, poravnajte jezičak na baterijskom uložku s utorom na kućištu i kliznite ga na mjesto. Umetnite ga sve dok ne sjedne na mjesto i čujete klik.
- Ako na gornjoj strani gumba vidite crveni indikator, to znači da nije potpuno zatvoren. Umetnite ga do kraja dok crveni indikator ne bude vidljiv. Ako ne, može slučajno pasti s radija i uzrokovati ozljede vama ili nekome oko vas.
- Ne koristite silu pri umetanju baterijskog uložka. Ako uložak ne ukliza lako, to znači da nije ispravno umetnut.
- Za uklanjanje baterije izvucite je iz radioprijemnika dok povlačite gumb na prednjem dijelu baterije ili uz pritiskanje gumba na obje strane baterije.
- Pazite da ne prignječite prste kada otvarate i zatvarate poklopac baterije.

Vratite poklopac pretinca baterije u izvorni položaj.

Smanjena snaga, distorzija i „isprekidani zvuk“ ukazuju na to da je potrebno zamijeniti bateriju.

Napomena:

Baterija se ne može napuniti isporučeni AC adapterom.

Instaliranje ili uklanjanje klaster baterijskog uložka (Sl. 2 & 5)

⚠ OPREZ:

Uvijek isključite radioprijemnik prije uklanjanja baterije.

- Da biste umetnuli baterijski uložak, poravnajte jezičak na baterijskom uložku s utorom u kućištu i umetnite ga na svoje mjesto.
- Da biste uklonili baterijski uložak, izvadite bateriju iz terminala pritiskanjem gumba na bočnoj strani uložka.

Vratite poklopac pretinca baterije u izvorni položaj.

Smanjena snaga, distorzija i „isprekidani zvuk“ ukazuju na to da je potrebno zamijeniti bateriju.









Napomena:

Baterija se ne može napuniti isporučeni AC adapterom.

Pokazivanje preostalog kapaciteta baterije (Sl. 6 & 7)

➤ 1. Indikatorska lampica 2. Gumb provjere Samo za uloške kliznih baterija s indikatorom

Pritisnite gumb provjere na baterijskom uložku da bi vidjeli preostali kapacitet baterije. Indikator svjetla će svijetliti nekoliko sekundi.

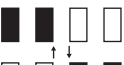
Indikatorska lampica			Preostali kapacitet
 Osvijetljen	 Isključeno	 Treperenje	
			75% ~ 100%
			50% ~ 75%
			25% ~ 50%
			0% ~ 25%
 (Samo za baterijske spremnike LXT)			Napunite bateriju
 (Samo za baterijske spremnike LXT)			Baterija može imati kvar

OPASKA:

- Ovisno o uvjetima uporabe i temperaturi okoline, oznaka se može malo razlikovati od stvarnog kapaciteta.
- Prvo (krajnje lijevo) indikatorsko svjetlo će trepnuti kad sustav za zaštitu baterija radi. (Samo za baterijske spremnike LXT)

Postavljanje lagano savitljive štapaste antene (Sl. 2 & 8)

Postavite lagano savitljivu štapastu antenu kako je prikazano na slici.

Napomena:

postoji prostor u pretincu za bateriju osmišljen za pohranu skinute antene.

Korištenje isporučenog AC adapter (Sl. 9)

Skinite gumenu zaštitu i umetnite utikač prilagodnika u utičnicu za istosmjernu struju s prednje strane radioprijemnika.

Uključite adapter u standardnu mrežnu utičnicu. Kad god se koristi adapter, baterija se automatski isključuje. AC adapter treba odvojiti od glavnog napajanja kad se ne koristi.

OPERACIJA

Ovaj radio ima tri načina podešavanja - skeniranje, ručno ugađanje i ponovno podešavanje memorije.

Odabir postaje – DAB

1. Pritisnite gumb Power za uključenje radija.
2. Odaberite način DAB pritiskom na gumb Band.
3. Pritisnite gumb Advanced setting i okrećite tipku Volume/Tuning Control/Select dok "Station List" ne počne da bljeska na zaslonu. Pritisnite tipku Volume/Tuning Control/Select za ulazak u listu postaja.
4. Okrećite tipku Volume/Tuning Control/Select za pomicanje po popisu dostupnih stanica. Pritisnite tipku za odabir stanice.
5. Prilagodite željenu glasnoću okretanjem tipke Volume/Tuning Control/Select.

Načini prikaza – DAB

Vaš radio ima niz opcija za prikaz u DAB načinu rada. Pritisnite gumb Info za pomicanje kroz različite opcije prikazane u sljedećim slovima (a. do g.)

- | | |
|--------------------------|---|
| a. Station name | Označava naziv postaje koja se sluša. |
| b. Program type | Označava vrstu postaje koja se sluša. Npr. pop, klasika, vijesti itd. |
| c. Multiplex name | Označava naziv DAB multipleksa kojem trenutna postaja pripada. |
| d. Time&date | Označava tekuće vrijeme i datum. |
| e. Frequency and channel | Označava frekvenciju i broj kanala za trenutno podešenu DAB postaju. |
| f. Bit rate/Audio type | Označava brzinu prijenosa i vrstu zvuka za trenutno podešenu DAB postaju. |
| g. Signal strength | Označava jačinu signala za trenutno podešenu DAB postaju. |

Pronalaženje novih postaja – DAB

S vremena na vrijeme postaju dostupne nove DAB radio postaje. Ili ste se možda preselili u neki drugi dio zemlje. U tom slučaju možda ćete trebati aktivirati svoj radio kako biste pronašli nove postaje.

Da bi radio mogao pronaći raspoložive postaje, preporučuje se izvršiti potpuno skeniranje svih DAB Band III frekvencija.

1. Pritisnite tipku Auto tune.

2. Radioprijemnik će izvršiti potpuno pretraživanje frekvencija DAB-a. Kako se pronalaze nove stanice, brojčani prikaz stanica s lijeve strane prikaza povećat će se i stanice će se dodati na popis.

Ručno ugađanje – DAB

Ručno ugađanje omogućava vam podešavanje radija na određenu DAB frekvenciju u Band III. Ova se značajka može koristiti i za pomoć u pozicioniranju antene ili radija kako bi se optimizirao prijem za određeni kanal ili frekvenciju.

1. Pritisnite gumb Advanced i okrećite tipku Volume/Tuning Control/Select dok se "Manual Tune" prikaže na zaslonu. Pritisnite tipku Volume/Tuning Control/Select za ulazak u način za ručno ugađanje.
2. Okrenite tipku Volume/Tuning Control/Select za odabir željenog DAB kanala. Pritisnite tipku Volume/Tuning Control/Select za potvrdu odabrane frekvencije.

Postavka redoslijeda postaja – DAB

Vaš radio ima 3 postavke redoslijeda postaja koje možete odabrati. Postavke redoslijeda postaje su alfanumeričke, ansambl i važeće postaje.

1. Pritisnite gumb Advanced.
2. Okrećite tipku Volume/Tuning Control/Select dok se "Station Order" ne pojavi na zaslonu, zatim pritisnite tipku Volume/Tuning Control/Select za ulazak u postavke.
3. Okrećite tipku Volume/Tuning Control/Select za odabir sljedeće opcije i pritisnite tipku za potvrdu postavke.

Alphanumeric	Sortira popis postaja alfa-numerički 0...9 A...Z.
Ensemble	Organizira popis postaja prema DAB multipleksu.
Valid	Pokazuje samo one postaje za koje je moguće pronaći signal.

Dynamic Range Control (DRC) – DAB

Značajka DRC može učiniti da se tiši zvukovi lakše čuju kada se vaš radio koristi u bučnom okruženju smanjujući dinamički raspon audio signala. Postoje tri razine kompresije:

DRC 0	Kompresija nije primijenjena.
DRC ½	Primijenjena je srednja kompresija.
DRC 1	Primijenjena je maksimalna kompresija.

1. Pritisnite gumb Power za uključivanje radija.
2. Pritisnite gumb Band za odabir opsega DAB.
3. Pritisnite gumb Advanced setting i okrećite tipku Volume/Tuning Control/Select sve dok se "DRC Value" ne prikaže na zaslonu. Zatim pritisnite tipku Volume/Tuning Control/Select za ulazak u

- postavku. Na zaslonu će se prikazati trenutačna DRC vrijednost.
- Okrećite tipku Volume/Tuning Control/Select za odabir željene DRC postavke.
 - Pritisnite tipku Volume/Tuning Control/Select za potvrdu postavke.

Ugađanje skeniranjem – FM

- Pritisnite gumb Power za uključivanje radija.
- Odaberite željeno valno područje pritiskom na gumb za pojas. Pobrinite se da je lagano savitljiva štapasta antena dobro postavljena za najbolji FM prijem. Izbjegavajte raditi s radioprijemnikom uz zaslon računala i ostalu opremu koja će uzrokovati smetnje radioprijemniku.
- Pritisnite gumb i radio će se automatski zaustaviti kada pronađe radio postaju. Radio će nastaviti s pretragom sljedeće dostupne postaje, osim ako operater ne pritisne gumb Auto tune za zaustavljanje skeniranja.
- Okrećite tipku Volume/Tuning Control/Select za postizanje željene razine zvuka. LCD zaslon će prikazati promjene razine zvuka.

Napomena:

Da biste upotrebljavali kotačić za glasnoću/kontrolu podešavanja/odabir za traženje željene stanice, pritisnite i držite kotačić za glasnoću/kontrolu podešavanja/odabir da biste se prebacili na način kontrole podešavanja.

5. Za isključivanje radija, pritisnite gumb Power.

FM zone skeniranja

Kad koristite način rada FM, vaš se radio može postaviti tako da skenira lokalne ili sve postaje, uključujući udaljene radio postaje.

Ručno ugađanje – FM

- Pritisnite gumb Power za uključivanje radija.
- Pritisnite gumb za pojas da biste odabrali željeno valno područje. Podesite antenu kako je prethodno opisano.
- Okrećite kotačić za glasnoću/kontrolu podešavanja/odabir da biste promijenili frekvenciju u sljedećem inkrementu:
FM: 0.05 ili 0.1MHz.

Napomena:

Da biste upotrebljavali kotačić za glasnoću/kontrolu podešavanja/odabir za traženje željene stanice, pritisnite i držite kotačić za glasnoću/kontrolu podešavanja/odabir da biste se prebacili na način kontrole podešavanja.

4. Nastavite okretati kotačić za glasnoću/kontrolu podešavanja/odabir sve dok se željena frekvencija ne prikaže na zaslonu.

5. Okrećite tipku Volume/Tuning Control/Select za postizanje željene razine zvuka.
6. Za isključivanje radija, pritisnite gumb Power.

Načini prikaza – FM

Vaš radio ima niz opcija prikaza za način FM radija. Ponovno pritisnite gumb za informacije da biste prošli kroz razne opcije.

- | | |
|--------------------|--|
| a. Program station | Označava naziv postaja koje se slušaju. |
| b. Radio text | Ukazuje na nove tekstualne poruke itd. |
| c. Program type | Označava vrstu postaje koja se sluša. npr pop, klasika, vijesti itd. |
| d. Time&date | Označava tekuće vrijeme i datum. |
| e. Frequency | Označava frekvenciju FM signala. |

Pohranjivanje stanica u unaprijed postavljene memorije (DAB i FM)

Postoji 5 unaprijed postavljenih memorija za svaki valni pojas.

- Pritisnite gumb Power za uključivanje radija.
- Podesite željenu postaju pomoću jedne od prethodno opisanih načina.
- Pritisnite i zadržite željeni Preset gumb dok se na zaslonu ne pojavi preset broj, na primjer, "P2 Saved". Postaja je sačuvana u odabrani Preset gumb.
- Ponovite postupak za preostale unaprijed postavljene memorije.
- Postaje pohranjene u unaprijed postavljenoj memoriji mogu se prebrisati sljedeći gore opisane postupke.

Pozivanje postaja iz unaprijed postavljenih memorija (DAB i FM)

- Pritisnite gumb Power za uključivanje radija.
- Pritisnite gumb Band za odabir željenog valnog pojasa.
- Pritisnite željeni Preset gumb na trenutak. Na zaslonu će se prikazati preset broj i frekvencija postaje.

Jezične mogućnosti

Na radiju je dostupno osam jezičnih opcija: engleski, njemački, talijanski, francuski, nizozemski, danski, norveški i poljski.

- Pritisnite gumb Advanced setting.
- Okrećite tipku Volume/Tuning Control/Select dok se "Language" ne prikaže na zaslonu. Pritisnite tipku Volume/Tuning Control/Select za ulazak u postavku.

3. Okrećite tipku Volume/Tuning Control/Select za odabir željenog jezika. Pritisnite tipku Volume/Tuning Control/Select za potvrdu postavke.

Kontrola svjetline

Pozadinsko se svjetlo zaslona može podesiti.

1. Pritisnite gumb Advanced setting.
2. Okrećite kotačić za glasnoću/kontrolu podešavanja/ odabir sve dok se na zaslonu ne prikaže „Backlight” (Pozadinsko svjetlo). Pritisnite kotačić za glasnoću/kontrolu podešavanja/odabir za ulaz u postavku.
3. Okrećite kotačić za glasnoću/kontrolu podešavanja/ odabir da biste omogućili ili onemogućili funkciju pozadinskog svjetla, a zatim pritisnite kotačić za glasnoću/kontrolu podešavanja/odabir da biste potvrdili postavku.

Resetiranje sustava

Ako vaš radio ne radi ispravno ili neke znamenke na zaslonu nedostaju ili su nepotpune, provedite sljedeći postupak.

1. Pritisnite gumb Advanced setting.
2. Okrećite tipku Volume/Tuning Control/Select sve dok se “Factory Reset” ne prikaže na zaslonu. Pritisnite tipku Volume/Tuning Control/Select za ulazak u postavku.
3. Okrenite tipku Volume/Tuning Control/Select da odaberete “Yes”. Pritisnite tipku Volume/TuningControl/Select za potvrdu postavke i izvršit će se potpuno resetiranje.

Verzija softvera

1. Pritisnite gumb Advanced setting.
2. Okrećite tipku Volume/Tuning Control/Select sve dok se “SW Version” ne prikaže na zaslonu. Pritisnite tipku Volume/Tuning Control/Select za prikaz verzije softvera instalirane na radiju.

Micro USB priključak za nadogradnju softvera

Ažuriranja softvera za vaš radio mogu biti dostupna u budućnosti.

Kad ažuriranja softvera postanu dostupna, softver i informacije o tome kako ažurirati svoj radio mogu se pronaći na Makita web-mjestu.

POMOĆNA ULAZNA UTIČNICA

3,5mm ulazna utičnica nalazi se na prednjoj strani radija kako bi se omogućio ulaz audio signala u uređaj iz vanjskog audio uređaja kao što je MP3 ili CD player.

1. Spojite vanjski izvor zvuka (npr. MP3 ili CD player) na AUX IN priključnicu.

2. Pritisnite gumb napajanje (Power) za uključivanje radija.
3. Nekoliko puta pritisnite i otpustite gumb “Band” dok se ne prikaže “AUX 1”.
4. Da biste postigli bolju kvalitetu zvuka, preporučujemo da postavite glasnoću na više od dvije trećine razine zvučnog uređaja, a zatim prilagodite glasnoću na radiju prema potrebi.

Opaska:

Audio kabel nije uključen kao standardni pribor.

ODRŽAVANJE

⚠ OPREZ:

- Nikada nemojte koristiti benzin, benzen, razrjeđivač, alkohol ili slično. To može rezultirati promjenama boje, deformacijama ili pukotinama.

SPECIFIKACIJE

Potrebna snaga	
AC adapter	DC 12V 1A, centralni pin pozitivan
Baterija	Klaster baterija: 10.8V Punjiva baterija: 10.8V - 18V
Obuhvaćeni opseg frekvencije	FM 87.50-108 MHz DAB/DAB+ 174.928-239.200 MHz
DAB/DAB+ Blok kanala	DAB (Band III) 5A-13F
Kompatibilni standard	DAB/DAB+

Karakteristike	
Zvučnik	3inča 8ohm
Izlazna snaga	10.8V: 1.2W x 2 14.4V: 2.2W x 2 18V: 3.5W x 2
Input terminal	3.5mm dia. (AUX IN)
Antenski sistem	DAB/FM: mekana savijena štapna antena
Dimenzije (D xŠx V)	280 x 163 x 302mm
Masa	3.9Kg (bez baterije)

МАКЕДОНСКИ (Оригинални упатства)

Објаснување на општ приказ (сл.1)

1. Копче Напојување
2. Копче Опсег
3. Копче Напредни поставки
4. Копче Информации
5. Предодредено копче
6. Копче Автоматско подесување
7. Копче Јачина на звук/Контрола на бирање/Избери
8. DC IN приклучок
9. Помошен влезен приклучок (AUX IN)
10. Лцд дисплеј
11. Мека свитлива стапчеста антена
12. Рачка
13. Капак на делот за батерија (ја покрива батеријата)
14. Звучник
15. Брва за заклучување на делот со батерија
16. Микро УСБ порта за ажурирање софтвер
17. Дел за батерија (за LXT батерија)
18. Дел за батерија (за кластер батерија)
19. Дел за батерија (за СХТ батерија)

ОДЛИКИ

- FM/DAB or DAB+
- Широк ЛЦД дисплеј со осветлување
- Бирање станици рачно/програмирано/со скенирање
- Ротирачко бирање станици и контрола на јачина на звук
- 5 програмирани станици за секој фреквентен појас
- Микро УСБ порта за ажурирање софтвер
- Стерео звучник за богата звучна изведба
- Ултра цврста конструкција
- Водоотпорно во согласност со IP64
- Се напојува и со батерија Makita и со испорачаниот електричен адаптер

Симболи

Следното ќе ги прикаже симболите што се користат за опремата. Осигурете се дека сте го разбрале нивното значење пред употребата.



Прочитајте го упатството за работа.



Само за земји на ЕУ
Поради присуство на опасни

компоненти во опремата, фрлањето на електрична и електронска опрема, акумулатори и батерии може да има негативно влијание врз животната средина и човековото здравје. Не фрлајте електрични и електронски уреди или батерии со отпад од домаќинство!

Во согласност со Европската директива за фрлање електрична и електронска опрема и за акумулатори и батерии и фрлање акумулатори и батерии, како и нивно прилагодување на националните закони, отпадната електрична опрема, батерии и акумулатори треба одделно да се складираат и да се однесат на издвоена точка за собирање за општински отпад, која функционира во согласност со прописите за заштита на животната средина.

Ова е наведено со симболот пречкртана канта за отпадоци со тркалца поставен на опремата.

ВАЖНИ УПАТСТВА ЗА БЕЗБЕДНОСТ

⚠ ПРЕДУПРЕДУВАЊЕ:

Кога користите електрични уреди, секогаш треба да се следат основните предупредувања за безбедност за да се намали ризикот од пожар, струен удар и лична повреда, вклучувајќи го следното:

1. Прочитајте го ова упатство за употреба и упатството за употреба на полначот внимателно пред употребата.
2. Чистете само со сува крпа.
3. Не инсталирајте го во близина на какви било извори на топлина како што се радијатори, уреди за централно греење, печки, или други апарати (вклучувајќи засилувачи) што создаваат топлина.
4. Користете само додатоци/приборпосочени од производителот.
5. Извадете го од приклучок апаратот при бури со мољни или кога не се користи долги временски периоди.
6. Радио што работи на батерии со вклучени батерии или издвоено батериско пакување мора да се полни само со посочениот полнач за батеријата. Полнач што може да биде соодветен за еден тип батерија може да предизвика ризик од пожар кога се користи со друга батерија.

7. Користете радио што работи на батерии само со конкретно одредените батерии. Користење на поинакви батерии може да предизвика ризик од пожар.
8. Кога батеријата не се користи, чувајте ја настрана од други метални предмети како што се: спојувалки за хартија, парички, клучеви, шајки, шrafoви, или други мали метални предмети што може да предизвикаат поврзување на едниот пол на батеријата со другиот. Предизвикувањето на краток спој на двата пола на батеријата може да предизвикаат искрење, изгореници или пожар.
9. Избегнувајте телесен контакт со заземјени површини како цевки, радијатори, електрични шпорети и фрижидери. Постои зголемен ризик од струен удар ако вашето тело е заземјено.
10. Под насилни услови, може да дојде до истекување на течност од батеријата; избегнувајте контакт. Ако несакано дојде до контакт, исплакнете со вода. Ако течноста дојде во контакт со очите, дополнително побарајте медицинска помош. Течноста што истекла од батеријата може да предизвика иритација или изгореници.
11. Приклучникот за напојување се користи како уред за исклучување и треба да биде постојано функционален.
12. Не користете батерија или алат што се оштетени или модификувани. Оштетени или модификувани батерии може да предизвикаат непредвидливо однесување што може да доведе до пожар, експлозија или ризик од повреда.
13. Не изложувајте ја батеријата или алатот на оган или на исклучително висока температура. Изложувањето на оган или температури над 130°C може да предизвика експлозија.
14. Следете ги сите упатства за полнење и не полнете ја батеријата или алатот надвор од температурниот опсег наведен во упатствата. Несоодветното полнење или на температури надвор од наведениот опсег може да ја оштети батеријата и да го зголеми ризикот од пожар.
2. Не расклопувајте ја батеријата.
3. Ако времето на работење стане значително пократко, веднаш престанете со работење. Тоа може да доведе до ризик од прегревање, можни изгореници па дури и експлозија.
4. Ако ви навлезе електролит во очите, исплакнете ги со чиста вода и веднаш побарајте медицинска помош. Тоа може да доведе до загуба на вашиот вид.
5. Не предизвикувајте краток спој на батеријата:
 - (1) Не допирајте ги половите со каков било материјал што е проводник.
 - (2) Избегнувајте чување на батеријата во сад со други метални предмети како шајки, парички и сл.
 - (3) Не изложувајте ја батеријата на вода или дожд. Краткиот спој на батеријата може да предизвика голем проток на струја, прегревање, можни изгореници па дури и распаѓање.
6. Не складирајте го алатот и батеријата на места каде што температурата може да достигне или надмине 50°C (122°F).
7. Не палете ја батеријата дури и ако е сериозно оштетена или е потполно истрошена. Батеријата може да експлодира во оган.
8. Не ковете ја, не сечете ја, не кршете ја, не фрлајте ја, нека не ви паѓа батеријата, и не удирајте ја од цврст предмет батеријата. Таквото однесување може да предизвика пожар, прекумерна топлина или експлозија.
9. Не употребувајте оштетена батерија.
10. За да се избегне ризикот, треба да се прочита упатството за замена на батеријата пред употребата. Исто така максималната струја на празнење на батеријата треба да биде поголема од или еднаква на 8A.
11. Литиум јонските батерии што се користат се подложни на барањата на легислативата за опасни стоки.
12. Кога ја фрлате батеријата, извадете ја од алатот и фрлете ја на безбедно место. Следете ги вашите локални прописи во врска со фрлањето на батеријата во отпад.
13. Користете ги батериите само со производителите посочени од Makita. Инсталирањето на батериите на несоодветни производи може да предизвика пожар, прекумерна топлина, експлозија или истекување на електролити.
14. Ако алатот не се употребува долго време, батеријата мора да се отстрани од алатот.
15. Во текот на и по употребата, батеријата може да се загрее што може да предизвика изгореници или изгореници од ниска температура.

ЗАЧУВАЈТЕ ГИ ОВИЕ УПАТСТВА

КОНКРЕТНИ ПРАВИЛА ЗА БЕЗБЕДНОСТ НА БАТЕРИЈАТА

1. Пред да ја користите батеријата, прочитајте ги сите упатства и ознаки за внимателност на (1) полначот за батерија, (2) батеријата и (3) производот што ја користи батеријата.

16. Не допирајте го терминалот на алатот веднаш по употребата бидејќи може да се загрее доволно за да предизвика изгореници.
17. Не дозволувајте остатоци, прав или земја да заглават во терминалите, отворите и каналите на батеријата. Тоа може да доведе до слабо работење или расипување на алатот или на батеријата.
18. Освен ако алатот не поддржува употреба во близина на електрични далеководи под висок напон, не употребувајте ја батеријата во близина на електрични далеководи под висок напон. Тоа може да доведе до неправилно работење или расипување на алатот или батеријата.
19. Чувајте ја батеријата подалеку од деца.

⚠ ВНИМАНИЕ:

- **Опасност од експлозија ако батеријата е неправилно заменета.**
- **Менувајте само со ист или еквивалентен тип.**
- **Користете само оригинални батерии Makita.** Користењето на неоригинални батерии Makita, или батерии што се изменети може да доведе до експлозија на батеријата предизвикувајќи пожар, лична повреда и штета. Тоа исто така ќе ја поништи гаранцијата на Makita за алатот и полначот Makita.

Совети за одржување на максимален век на траење на батеријата

1. Сменете ја батеријата пред потполно да се испразни. Секогаш запирајте со работа со алатот и сменете ја батеријата кога ќе забележите помала моќност на алатот.
2. Никогаш не полнете целосно наполнета батерија. Прекумерното полнење го скратува работниот век на батеријата.
3. Полнете ја батеријата на собна температура на 10°C - 40°C (50°F - 104°F). Дозволете жешката батерија да се олади пред да ја полните.
4. Кога не ја употребувате батеријата, извадете ја од алатот или полначот.
5. Наполнете ја батеријата ако не ја користите долг период (повеќе од шест месеци).

ВРЕМЕ НА РАБОТЕЊЕ

Во следните табели е дадено времето на работа со целосно наполнета батерија.

Капацитет на батерија	Напон на батерија			ИЗЛЕЗ ЗА АТ ЗВУЧНИК = 50mW + 50mW Единица: Час (Приближно)
	10.8V - 12V макс.	14.4V	18V	
1.3Ah	BL1013 BL1014			7.0
1.5Ah	BL1016			8.0
		BL1415N		7.0
			BL1815N	8.0
2.0Ah	BL1021B			10.0
			BL1820B	10.0
3.0Ah		BL1430B		12.0
			BL1830B	14.0
4.0Ah	BL1041B			21.0
		BL1440		19.0
			BL1840B	20.0
5.0Ah			BL1850B	26.0
6.0Ah		BL1460B		25.0
			BL1860B	32.0

 : Кластер батерија

 : Батерија на лизгање

ПРЕДУПРЕДУВАЊЕ:

користете ги само батериите наведени погоре. Користење на какви било други батерии може да предизвика повреда и/или пожар.

Белешка:

- табелата што се однесува на времето на работење на батеријата е дадена како пример. Вистинското време на работење може да се разликува во зависност од типот на батеријата, условите при полнење или средината во која се користи.
- Некои од батериите наведени погоре може да не се достапни во зависност од вашиот регион на живеење.
- Времето на работа се заснова на работа во DAB/DAB+ со единечно полнење.

ПОСТАВУВАЊЕ

Поставување или вадење на батеријата на лизгање (сл. 2 & 3 & 4)

⚠ ВНИМАНИЕ:

Секогаш исклучувајте го радиото пред да ја вадите касетата со батеријата.

- Секогаш исклучувајте го алатот пред да ја инсталирате или извадите батеријата.
- Цврсто држете ги алатот и батеријата кога ја монтирате или вадите батеријата.
- За да ја поставите батеријата, порамнете го јазичето на батеријата со жлебот во кукиштето и лизнете ја на своето место. Секогаш поставувајте ја до крај се додека не се заклучи на своето место со мало кликнување.
- Ако го гледате црвениот индикатор на горниот дел на копчето, таа не е целосно заклучена. Поставете ја до крај така да црвениот индикатор не може да се види. Ако не направите така, таа случајно може да испадне од радиото и да ви предизвика повреда вам или на некој околу вас.
- Не користете сила кога ја вметнувате батеријата. Ако батеријата не се лизга лесно, значи дека не е правилно поставена.
- За да ја извадите касетата со батерија, лизнете ја од радиото додека го лизгате копчето на предниот дел на касетата или притиснете ги копчињата од двете страни на касетата.
- Внимавајте да не си ги потфатите прстите кога го отворате и затворате капакот на батеријата.

Вратете го делот за заклучување батерија во почетната позиција.

Намалената моќност, извртувањето на звукот и „испрекинатиот звук“ се знаци дека батеријата треба да се замени.

Белешка:

Пакувањето батерии не може да се наполни со доставениот адаптер за наизменично електрично напојување.

Инсталирање или вадење на Кластер батеријата (сл. 2 & 5)

⚠ ВНИМАНИЕ:

Секогаш исклучувајте го радиото пред да ја вадите касетата со батеријата.

- За да ја ставите батеријата, порамнете го јазичето на батеријата со жлебот во кукиштето и лизнете ја на своето место.
- За да ја извадите батеријата, извадете ја од терминалот додека ги притискате копчињата од страната на батеријата.

Вратете го делот за заклучување батерија во почетната позиција.

Намалената моќност, извртувањето на звукот и „испрекинатиот звук“ се знаци дека батеријата треба да се замени.

Белешка:

Пакувањето батерии не може да се наполни со доставениот адаптер за наизменично електрично напојување.

Показување на преостанат Капацитет на батерија (сл. 6 & 7)

➤ 1. Ламбички на индикатор

2. Копче за проверка

Само за лизгачки батерии со индикатор

Притиснете го копчето за проверка на батеријата за да се прикаже преостанатиот капацитет на батеријата. Ламбичките на индикаторот се вклучуваат на неколку секунди.

Ламбички на индикатор			Преостанат капацитет
■ Осветлено	□ Исклучено	▬ Трепка	
■ ■ ■ ■			75% ~ 100%
■ ■ ■ □			50% ~ 75%
■ ■ □ □			25% ~ 50%
■ □ □ □			0% ~ 25%
▬ □ □ □			Наполнете ја батеријата
■ ■ □ □		↓	Батеријата може е неисправна
□ □ ■ ■			(Само за LXT батерии)

ЗАБЕЛЕШКА:

- Во зависност од условите на употреба и амбиенталната температура, прикажувањето може малку да се разликува од реалниот капацитет.
- Првата ламбичка (најдалеку лево) на индикаторот ќе трепка кога работи системот за заштита на батеријата. (Само за LXT батерии)

Монтирање на меката свиткана жична антена (сл. 2 & 8)

Монтирајте ја меката свиткана жична антена како што е покажано на сликата.

Напомена:

Во преградата за батерија има посебен дел наменет за чување на извадената антена.

Употреба на испорачаниот адаптер за напојување со наизменична струја (сл. 9)

Издадете го гумениот заштитник и вметнете го приклучокот на адаптерот во отворот за DC IN на предната страна од радиото.

Вклучете го адаптерот во стандардна приклучница за електрично напојување. Секогаш кога се користи адаптерот, батеријата автоматски се исклучува.

Адаптерот за наизменична струја треба да се исклучи од главното напојување кога не се користи.

РАБОТЕЊЕ

Ова радио има три начини на подесување - Подесување со скенирање, Рачно подесување и Отповикување на претходно меморирано.

Бирање станица – DAB

1. Притиснете го копчето Напојување да вклучите радио.
2. Изберете DAB режим со притискање на копчето Опсег.
3. Притиснете го копчето Напредни поставки и вртете го копчето Јачина на звук/Контрола на подесување/Избери додека „Листа на станици“ свети на екранот. Притиснете го копчето Јачина на звук/Контрола на подесување/Избери да влезете во листата на станици.
4. Вртете го копчето Јачина на звук/Контрола на подесување/Избери да лизгате низ листата на достапни станици. Притиснете го копчето да изберете станица..
5. Прилагодете ја посакуваната јачина на звук со вртење на копчето Јачина на звук/Контрола на подесување/Избери.

Режими на приказ – DAB

Вашето радио има опсег на опции на приказ во DAB режим.

Притиснете го копчето Информации да вртите низ различни опции прикажани во следниве букви (а до е)

- | | |
|--------------------|--|
| а. Име на станица | Го покажува името на станицата што ја слушате. |
| б. Тип на програма | Го покажува типот на станица што ја слушате. Пр. поп, класика, вести и сл. |

- | | | |
|---------------------------------------|---|---|
| в. Име на | мултиплекс | Го покажува името на DAB мултиплекс на кој му припаѓа постојната станица. |
| г. Време и датум | Ги покажува постојното време и датум. | |
| д. Фреквенција и канал | Ја покажува фреквенцијата и бројот на канал за постојно подесена DAB станица. | |
| ф. Битови во секунда/
Тип на аудио | Ги покажува битовите во секунда на дигиталното аудио и типот на аудио за постојно подесена DAB станица. | |
| е. Јачина на сигнал | Ја покажува јачината на сигнал за постојно подесена DAB станица. | |

Наоѓање нови станици – DAB

Од време на време, може да се достапни нови DAB радиостаници. Или можеби сте се преселиле во друг дел од земјата. Во тој случај можеби ќе треба да го активирате радиото да скенира за нови станици. Да овозможите радиото да најде достапни станици, се препорачува да изврши целосно скенирање на сите DAB Band III фреквенции.

1. Притиснете го копчето Автоматско подесување.
2. Вашето радио ќе изврши целосно скенирање на DAB фреквенциите. Како што се пронаоѓаат нови станици, бројачот на станици на левата страна на приказот ќе се покачува и станиците ќе се додаваат во листата.

Рачно подесување – DAB

Рачното подесување во овозможува да го подесите радиото на одредена DAB фреквенција во Band III. Оваа функција исто така може да се користи за помош во позиционирањето на антената или радиото за да се оптимизира приемот за конкретен канал или фреквенција.

1. Притиснете го копчето Напредни поставки и вртете го копчето Јачина на звук/Контрола на подесување/Избери се додека „Рачно подесување“ не се покаже на екранот. Притиснете го копчето Јачина на звук/Контрола на подесување/Избери да влезете во режим на рачно подесување.
2. Вртете го копчето Јачина на звук/Контрола на подесување/Избери да го изберете посакуваниот DAB канал. Притиснете го копчето Јачина на звук/Контрола на подесување/Избери да ја потврдите избраната фреквенција.

Поставување редослед на станица – DAB

Вашето радио има 3 поставки за редослед на станица од кои може да изберете. Поставките за редослед на станица се алфанумерички, групни и важечка станица.

1. Притиснете го копчето Напредни поставки.
2. Вртете го копчето Јачина на звук/Контрола на подесување/Избери се додека на екранот не се појави „Редослед на станица“, а потоа притиснете го копчето Јачина на звук/Контрола на подесување/Избери да влезете во поставката.
3. Вртете го копчето Јачина на звук/Контрола на подесување/Избери да ги изберете следните опции и притиснете го копчето да ја потврдите поставката.

Алфанумерички	Ја реди листата на станици алфанумерички 0...9 А...Z.
Групни	Ја организира листата на станици според DAB мултиплекс.
Важечки	Ги покажува само оние станици за кои може да се најде сигнал.

Контрола на динамичен опсег (DRC) – DAB

Карактеристиката DRC лесно може да направи потивките звуци да бидат полесни за слушање кога радиото се употребува во бучно опкружување со намалување на динамичниот опсег на аудио сигналот. Има три нивоа на компресија:

DRC 0	Не се применува компресија.
DRC 1/2	Се применува средна компресија.
DRC 1	Се применува максимална компресија.

1. Притиснете го копчето Напојување да вклучите радиото.
2. Притиснете го копчето Опсег за да го изберете опсегот DAB.
3. Притиснете го копчето Напредни поставки и вртете го копчето Јачина на звук/Контрола на подесување/Избери се додека „DRC вредност“ не се покаже на екранот. Потоа притиснете го копчето Јачина на звук/Контрола на подесување/Избери да влезете во поставката. Екранот ќе ја покажува тековната DRC вредност.
4. Вртете го копчето Јачина на звук/Контрола на подесување/Избери да ја изберете посакуваната DRC поставка.

5. Притиснете го копчето Јачина на звук/Контрола на подесување/Избери да ја потврдите поставката.

Подесување со скенирање – FM

1. Притиснете го копчето Напојување да го вклучите радиото.
2. Изберете ја саканата бранова должина со притискање на копчето за фреквентен појас. Осигурете меката свиткана жична антена да е добро поставена за да се добие најдобар FM прием. Избегнувајте да го користите радиото во близина на компјутерски екран или друга опрема што може да предизвика пречки кај радиото.
3. Притиснете го копчето Автоматско подесување и радиото ќе пребарува и ќе запре автоматски кога ќе најде радиостаница. Радиото ќе продолжи да пребарува за следната достапна станица освен ако операторот не го притисне копчето Автоматско подесување за да го запре скенирањето.
4. Вртете го копчето Јачина на звук/Контрола на подесување/Избери да го добиете посакуваното ниво на звук. На ЛЦД екранот ќе се покажат промените на нивото на звук.

Напомена:

За да го користите тркалото за јачина на звук/контрола на бирање станици/избор за пронаоѓање на вашата сакана станица, притиснете го и задржете го притиснато тркалото за јачина на звук/контрола на бирање станици/избор за префлање во режим на контрола на бирање.

5. За да го исклучите радиото, притиснете го копчето Напојување.

Зона на скенирање FM

Кога користите FM режим, вашето радио може да се постави да скенира или локални станици или да ги скенира сите станици вклучувајќи и далечни радиостаници.

Рачно подесување – FM

1. Притиснете го копчето Напојување да го вклучите радиото.
2. Притиснете го копчето за фреквентен појас за да ја изберете саканата бранова должина. Прилагодете ја антената како што е опишано погоре.
3. Со вртење на тркалото за јачина на звук/контрола на бирање станици/избор, фреквенцијата ќе се менува со следната стапка:
FM: 0.05 или 0.1MHz.

Напомена:

За да го користите тркалото за јачина на звук/контрола на бирање станици/избор за пронаоѓање на вашата сакана станица, притиснете го и

задржете го притиснато тркалото за јачина на звук/ контрола на бирање станици/избор за префлрање во режим на контрола на бирање.

4. Продолжете да го вртите тркалото за јачина на звук/контрола на бирање станици/избор додека на екранот не се прикаже саканата фреквенција.
5. Вртете го копчето Јачина на звук/Контрола на подесување/Избери да го добиете посакуваното ниво на звук.
6. За да го исклучите радиото, притиснете го копчето Напојување.

Режими на приказ – FM

Вашето радио има опсег на опции на приказ за режим на FM радио.

Продолжете да го притискате копчето за информации за да се движите низ различните опции.

- | | |
|------------------------|--|
| а. Станица на програма | Го покажува името на станица што ја слушате. |
| б. Текст на радио | Покажува текстуална порака како што е нови ставки и сл. |
| в. Тип програма | Го покажува типот на станица што се слуша како на пример поп, класика, вести и сл. |
| г. Време и датум | Ги покажува постојното време и датум. |
| д. Фреквенција | Ја покажува фреквенцијата на FM сигналот. |

Зачувување станици во претходно поставени мемории (DAB и FM)

Има 5 претходно поставени вредности за секоја бранова должина.

1. Притиснете го копчето Напојување да го вклучите радиото.
2. Пребарувајте до саканата станица со користење на еден од претходно опишаните начини.
3. Притиснете го и задржете го копчето Претходно поставено се додека претходно поставениот број не се прикаже на екранот, на пример „P2 зачувано“. Станицата тогаш се зачувува на избраното копче Претходно поставено.
4. Повторете ја оваа постапка за останатите претходно поставени.
5. Зачуваните станици во претходно поставени мемории може повторно да се меморираат со следење на постапките опишани погоре.

Бришење станици во претходно поставени мемории (DAB и FM)

1. Притиснете го копчето Напојување да го вклучите радиото.
2. Притиснете го копчето Опсег за да ја изберете вашата посакувана бранова должина.
3. Веднаш притиснете го копчето Претходно поставено. Поставениот број и фреквенција на станица ќе се појават на екранот.

Опции за јазик

Има осум опции за јазик достапни на радиото: англиски, германски, италијански, француски, холандски, дански, норвешки и полски.

1. Притиснете го копчето Напредни поставки.
2. Вртете го копчето Јачина на звук/Контрола на подесување/Избери додека на екранот не се покаже „Јазик“. Притиснете го копчето Јачина на звук/Контрола на подесување/Избери да влезете во поставката.
3. Вртете го копчето Јачина на звук/Контрола на подесување/Избери да го изберете посакуваниот јазик. Притиснете го копчето Јачина на звук/Контрола на подесување/Избери да ја потврдите поставката.

Контрола на светлина

Заднинската светлина на екранот може да се прилагодува.

1. Притиснете го копчето Напредни поставки.
2. Вртете го тркалото за јачина на звук/контрола на бирање станици/избор додека на екранот не се прикаже „Заднинска светлина“. Притиснете го тркалото за јачина на звук/контрола на бирање станици/избор за да влезете во поставувањето.
3. Вртете го тркалото за јачина на звук/контрола на бирање станици/избор за да ја активирате или деактивирате функцијата за заднинска светлина, а потоа, притиснете го тркалото за јачина на звук/контрола на бирање станици/избор за да го потврдите поставувањето.

Ресетирање на системот

Ако радиото не работи правилно, или некои броеви на екранот недостасуваат или се нецелосни, извршете ја следнава постапка.

1. Притиснете го копчето Напредни поставки.
2. Вртете го копчето Јачина на звук/Контрола на подесување/Избери додека на екранот не се покаже „Ресетирање на фабрички вредности“. Притиснете го копчето Јачина на звук/Контрола на подесување/Избери да влезете во поставката.

3. Вртете го копчето Јачина на звук/Контрола на подесување/Избери да изберете „Да“.
Притиснете го копчето Јачина на звук/Контрола на подесување/Избери да ја потврдите поставката и ќе се изврши целосно ресетирање.

Верзија на софтвер

1. Притиснете го копчето Напредни поставки.
2. Вртете го копчето Јачина на звук/Контрола на подесување/Избери додека на екранот не се покаже „Верзија на СВ“. Притиснете го копчето Јачина на звук/Контрола на подесување/Избери да ја видите верзијата на софтвер инсталирана на радиото.

Микро УСБ порта за ажурирање софтвер

Ажурирање софтвер за радиото може да е достапно во иднина.

Како што ќе станува достапно ажурирање софтвер и информации за тоа како да се ажурира радиото ќе може да се најдат на веб-страницата на Makita.

ПОМОШЕН ВЛЕЗЕН ПРИКЛУЧОК

Помошен влезен приклучок од 3,5mm се наоѓа на предниот дел од вашето радио за да овозможи внесување на аудиосигнал во единицата од надворешен аудиоуред како што е MP3 или CD репродуктор.

1. Поврзете надворешен аудиоизвор (на пример, MP3 или CD репродуктор) на влезниот приклучок AUX IN.
2. Притиснете го копчето Напојување да го вклучите радиото.
3. Неколку пати притиснете го и пуштете го копчето Бенд додека не се прикаже „AUX 1“.
4. За да имате подобар квалитет на звук, препорачуваме да ја поставите јачината на звук на ниво повисоко од две третини на вашиот аудиоуред, а потоа прилагодете ја јачината на звук на радиото како што е потребно.

Белешка:

Аудиокабелот не е вклучен како стандарден прибор.

ОДРЖУВАЊЕ

⚠ ВНИМАНИЕ:

- Никогаш не користете бензин, разредувач, алкохол или слични средства. Може да предизвикаат обезбојување, деформирање или пукнатини.

СПЕЦИФИКАЦИИ

Барања за напојување

Адаптер за напојување со наизменична струја	Со позитивен централен приклучок за еднонасочна струја 12V 1A
Батерија	Кластер батерија: 10,8V Батерија на лизгање: 10.8V - 18V
Опфатена фреквенција	FM 87.50-108 MHz DAB/DAB+ 174.928-239.200 MHz
DAB/DAB+ блокиран канал	DAB (Band III) 5A-13F
Компатибилен стандард	DAB/DAB+

Карактеристики на струјно коло

Звучник	Зинчи 8ома
Излезна моќност	10.8V: 1.2W x 2 14.4V: 2.2W x 2 18V: 3.5W x 2
Влезен терминал	3.5mm dia. (AUX IN)
Систем на антена	DAB/FM: мека свитлива стапчеста антена
Димензии (Д x Ш x В)	280 x 163 x 302mm
Тежина	3.9Kg (без батерија)

СРПСКИ (Оригинална упутства)

Објашњење општег прегледа (Сл.1)

1. Тастер Напајање
2. Тастер Опсег
3. Тастер за напредно подешавање
4. Тастер Инфо
5. Тастер Предложак
6. Тастер за аутоматско подешавање
7. Дугме Јачина звука/Контрола подешавања/Изабери
8. Прикључак за струју
9. Прикључак за помоћни улаз
10. ЛЦД екран
11. Благо савитљива антена
12. Ручка
13. Поклопац реградка за батерију (покрива кертриџ за батерију)
14. Звучник
15. Преградак за складиштење батерије
16. Микро УСБ порт за надоградњу софтвера
17. Преградак за батерију (за LXT батерију)
18. Преградак за батерију (за кластер батерију)
19. Преградак за батерију (за СХТ батерију)

ФУНКЦИЈЕ

- ФМ/ДАБ или ДАБ+
- Велики ЛЦД екран са осветљењем
- Ручно/Меморисане радио станице/Тражење радио станица
- Тражење радио станица и контрола јачине звука помоћу ротационог дугмета
- 5 меморисаних радио станица за сваку таласну дужину
- Микро УСБ порт за надоградњу софтвера
- Stereo звучник за богате звучне перформансе
- Изузетно чврст дизајн
- Отпорност на воду до IP64
- Напаја се помоћу Макита комплета батерија и адаптера за струју који се добија у паковању

Симболи

У наставку погледајте симболе који се користе за опрему. Постарајте се да разумете њихово значење пре употребе.



Прочитајте упутство за употребу.



Само за државе чланице ЕУ.
Због присуства опасних компонената у опреми, отпадна електрична и електронска опрема, акумулатори и батерије могу негативно да утичу на животну средину и здравље људи. Не одлажите електричне и електронске уређаје или батерије заједно са другим отпадним материјалом из домаћинства! Поштујући Директиве Европске Уније о отпадној електричној и електронској опреми, акумулаторима и батеријама, као и њихово прилагођавање националним законима, отпадну електричну опрему, батерије и акумулаторе треба складиштити одвојено и доставити на посебно сабирно место за комунални отпад, поступајући у складу са прописима о заштити животне средине. То је означено симболом прецртане канте за отпад са точкићима постављеним на опреми.

ВАЖНА БЕЗБЕДНОСНА УПУТСТВА

УПОЗОРЕЊЕ:

Када користите електричне алатке, увек пратите основне мере предострожности да бисте смањили ризик од пожара, струјног удара и других повреда, укључујући и следеће:

1. Пре употребе пажљиво прочитајте упутство за употребу и упутство за употребу пуњача.
2. Чистите само сувом крпом.
3. Немојте постављати близу било којег извора топлотне енергије као што су радијатори, грејалице, шпорети или других уређаја (укључујући појачала) који производе топлоту.
4. Користите само додатке/прибор дефинисане од стране произвођача.
5. Ископчајте уређај из утичнице током грмљавина или ако се не користи дужи временски период.
6. Радио на батерије, са интегрисаним батеријама или засебним батеријама, мора да се пуни искључиво са пуњачем намењеним за ту батерију. Пуњач који може бити погодан за једну врсту батерије може створити опасност од пожара када се користи са другом батеријом.

7. Користите радио на батерије искључиво са посебно намењеним батеријама. Употреба било којих других батерија може створити опасност од пожара.
8. Када батерија није у употреби, држите је даље од других металних предмета као што су: спајалице, новчићи, кључеви, ексери, шrafoви или други мали метални предмети који могу да направе везу између терминала. Кратак спој између терминала батерије може да изазове варнице, опекотине или пожар.
9. Избегавајте контакт са приземљеним површинама као што су цеви, радијатори, шпорети и фрижидери. Постоји ризик од струјног удара ако је и ваше тело приземљено.
10. Под насилним условима, батерија може да избаци течност; избегавајте контакт. Ако ипак дође до контакта, исперите одмах водом. Ако течност дође у додир са очима, одмах потражите помоћ лекара. Течност из батерије може да проузрокује иритације или опекотине.
11. Главни утикач се користи за прекид напајања, и као такав треба да остане на дохват руке по потреби.
12. Немојте користити батеријски пакет или алатку која је оштећена или модификована. Оштећене или модификоване батерије могу исполити непредвидиво понашање које може довести до пожара, експлозија или ризика од повреда.
13. Немојте Немојте излагати батеријски пакет или алатку ватри или прекомерним температурама. Излагање ватри или температури од преко 130°C може изазвати експлозију.
14. Пратите сва упутства за пуњење и не пуните батеријски пакет или алатку изван опсега температура наведених у упутствима. Неправилно пуњење или пуњење на температурама изван опсега може оштетити батерију и повећати ризик од пожара.
- ризика од прегревања, могућих опекотина па чак и експлозије.
4. Ако вам електролит доспе у очи, исперите их чистом водом и одмах потражите помоћ лекара. Може да проузрокује губитак вида.
5. Немојте проузроковати кратај спој са кертрицом за батерију:
 - (1) Не додирујте прикључке са било којим проводним материјалом.
 - (2) Избегавајте одлагање кертрица за батерију у посуду са другим металним предметима као што су ексери, новчићи, итд.
 - (3) Не излажите кертриц за батерију води или киши. Кратај спој батерије може да проузрокује велики проток струје, прегревање, опекотине па чак и квар.
6. Не одлажите алатку и кертриц за батерију на местима где температура може достићи или премашити 50°C (122°F).
7. Немојте да спалите кертриц за батерију чак иако је озбиљно оштећен или истрошен. Кертриц може да експлодира у ватри.
8. Немојте куцати ексере, сећи, ломити, бацати, испустити или ударати чврстим предметом кертриц за батерију . Такво понашање може довести до пожара, прекомерне врућине или експлозије.
9. Немојте да користите оштећену батерију.
10. Да бисте избегли ризик, пре употребе, прочитајте приручник о заменљивој батерији. Максимална струја пражњења батерије треба да буде већа или једнака 8А.
11. Садржане литијум-јонске батерије подлежу захтевима прописа о опасним материјама.
12. Када одлажете кертриц за батерију, уклоните га из уређаја и одложите га на сигурном. Пратите локалне прописе у вези са одлагањем батерије.
13. Користите батерије само са производима наведеним од стране Макита. Инсталирање батерије на производе који нису у складу са захтевима може довести до пожара, прекомерне топлоте, експлозија или цурења електролита.
14. Ако не користите алатку на дужи временски период, морате уклонити батерију из алатке.
15. Током и након употребе, кертриц за батерију може да се прегреје, што може проузроковати опекотине или опекотине након дужег излагања нижим температурама.
16. Не додирујте терминал алатке одмах након употребе јер може постати довољно врућ да изазове опекотине.
17. Не дозволите да се чипови, прашина или земља заглаве у терминале, отворе или жлебове батеријског кертрица. То може да доведе до

САЧУВАЈТЕ ОВА УПУТСТВА

ПОСЕБНА БЕЗБЕДНОСНА ПРАВИЛА КЕРТРИЦА ЗА БАТЕРИЈУ

1. Пре употребе кертрица за батерију, прочитајте сва упутства и ознаке предострожности на (1) пуњачу за батерију, (2) батерији и (3) уређају који користи батерију.
2. Немојте да растављате кертриц за батерију.
3. Ако време трајања рада постане исувише кратко, одмах прекините са радом. То може довести до

лоших перформанси, квара алатке или кертрица за батерију.

- Осим ако алатка не подржава употребу у близини високонапонских електричних водава, немојте користити кертриц за батерију у близини високонапонских електричних водава. То може довести до квара или грешке у раду алатке или кертрица за батерију.
- Држите батериу даље од домаћаја деце.

⚠ ОПРЕЗ:

- Постоји опасност од експлозије ако батерија није правилно замењена.
- Замените само са истим или еквивалентним типом.
- Користите искључиво оригиналне Макита батерије. Коришћење неоригиналних Макита батерија или батерија које су измењене, може довести до пуцања батерије изазивајући пожар, личне повреде или оштећења. То ће такође поништити Макита гаранцију за Макита алатку и пуњач.

Савети за одржавање максималног века трајања батерије

1. Напуните кертриц за батерију пре него што се потпуно испразни. Зауставите рад алатке и напуните батерију када приметите да је капацитет рада при крају.
2. Никада немојте пунити већ напуњену батерију. Прекомерно пуњење скраћује радни век батерије.
3. Пуните батерију на собној температури од 10°C до 40°C (50°F - 104°F). Допустите да се врућ кертриц охлади пре новог пуњења.
4. Када не користите кертриц за батерију, уклоните га из алатке или пуњача.
5. Напуните кертриц за батерију ако га нисте користили дуги временски период (више од шест месеци).

ВРЕМЕ РАДА

Табеле у наставку описују време рада са батеријом која је потпуно напуњена.

Капацитет батерије	Напон кертрица за батерију			ЈАЧИНА ЗВУЧНИКА = 50mW + 50mW Јединица: Час (приближно)
	10.8V - 12V макс	14.4V	18V	
1.3Ah	BL1013 BL1014			7.0
1.5Ah	BL1016			8.0
		BL1415N		7.0
			BL1815N	8.0
2.0Ah	BL1021B			10.0
			BL1820B	10.0
3.0Ah		BL1430B		12.0
			BL1830B	14.0
4.0Ah	BL1041B			21.0
		BL1440		19.0
			BL1840B	20.0
5.0Ah			BL1850B	26.0
6.0Ah		BL1460B		25.0
			BL1860B	32.0

 : Кластер Батерија

 : Слајд Батерија

УПОЗОРЕЊЕ:

Употребљавајте искључиво горепоменуте батерије. Употреба других батерија може проузроковати повреде и/или пожар.

Напомена:

- Табела изнад, која се односи на време радног трајања батерије, служи као референца. Право време рада може се разликовати од врсте батерије, услова пуњења или окружења у којем се користи.
- Неки од горе наведених кертрица за батерију можда неће бити доступни у зависности од региона вашег пребивалишта.
- Време рада заснива се на режиму рада ДАБ/ДАБ+ са једним пуњењем.

ИНСТАЛАЦИЈА

Инсталирање или уклањање кертрица за слајд батерију (Сл. 2, 3 и 4)

⚠ ОПРЕЗ:

Увек искључите радио пре постављања или уклањања улошка за батерију.

- Пре инсталирања или уклањања кертрица за батерију, искључите алатку.
- Чврсто држите алатку и кертриц за батерију приликом постављања или уклањања кертрица за батерију.
- Да бисте поставили кертриц за батерију, поравнајте језик на кертрицу са жлебом на кућишту и гурните га унутра. Постарајте се да је убачен скроз до краја. Када се чује клик значи да је легло на место.
- Ако видите црвени индикатор на горњој страни тастера, значи да није у потпуности закључан. Инсталирајте га до краја тако да се црвени индикатор више не види. Уколико то не урадите, може случајно да испадне из радија, узрокујући повреду вама или некоме поред вас.
- Немојте убацивати кертриц на силу. Ако кертриц не склизне унутра са лакоћом значи да није исправно убачен.
- Да бисте уклонили уложак за батерије, извучите га из радија док померате дугме на предњем делу улошка или док притискате дугмад са обе стране улошка.

- Пазите да не прикљештите прсте приликом отварања и затварања поклопца за батерије.

Вратите преградак за складиштење батерије у првобитни положај.

Смањена снага, дисторзија и „испрекидани звук“ су показатељи да батерију треба заменити.

Напомена:

Кертриц за батерију се не може пунити преко испорученог адаптера за наизменичну струју.

Инсталирање или уклањање кертрица за кластер батерију (Сл. 2 и 5)

⚠ ОПРЕЗ:

Увек искључите радио пре постављања или уклањања улошка за батерију.

- Да бисте поставили кертриц за батерију, поравнајте језик на кертрицу са жлебом на кућишту и гурните га унутра.
- Да бисте уклонили кертриц за батерију, извадите батерију из терминала док притискате дугмад на бочним странама кертрица.

Вратите преградак за складиштење батерије у првобитни положај.

Смањена снага, дисторзија и „испрекидани звук“ су показатељи да батерију треба заменити.

Напомена:

Кертриц за батерију се не може пунити преко испорученог адаптера за наизменичну струју.













Приказивање преосталог капацитета батерије (Сл. 6 и 7)

➤ 1. Индикатори лампица 2. Дугме за потврду

Само за слајд батеријске кертрице са индикатором

Притисните дугме за потврду на кертрицу за батерију да би вам показало преостали капацитет батерије.

Индикатори лампице засветле на пар секунди.

Индикатори лампица			Преостали капацитет
 Осветљено	 Искључено	 Трептајуће	
			75% ~ 100%
			50% ~ 75%
			25% ~ 50%
			0% ~ 25%
			Напуните батерију
(Само за LXT батеријске кертрице)			
			Можда је дошло до кvara са батеријом
			
(Само за LXT батеријске кертрице)			

НАПОМЕНА:

- У зависности од услова коришћења и температуре у околини, индикатор се може незнатно разликовати од стварног капацитета.
- Прва (крајње лева) индикаторска лампица ће треперити када ради систем заштите батерије. (Само за LXT батеријске кертрице)

Постављање савитљиве штапне антене (Сл. 2 и 8)

Поставите савитљиву штапну антену у положај као што је приказано на слици.

Напомена:

На прегради батерије постоји жлеб који служи за одлагање уклоњене антене.

Коришћење испорученог АЦ адаптера за напајање (Сл. 9)

Скините заштитни гумени поклопац и прикључите утикач адаптера у утичницу за једносмерну струју са предње стране радија.

Прикључите адаптер у стандардну утичницу за струју. Кад год се користи адаптер, батерија се аутоматски искључује.

Када се не користи, АЦ адаптер треба искључити из главног извора напајања.

РАДЊА

Овај радио има три начина подешавања – Подешавање скенирањем, Ручно подешавање и Опозиб предклошка из меморије.

Бирање станице – ДАБ

1. Притисните тастер Напајање да бисте укључили радио.
2. Притиском на тастер Опсег, изаберите ДАБ режим.
3. Притисните тастер за напредно подешавање и ротирајте дугме Јачина звука/Контрола подешавања/Изабери док на екрану не почне да трепери „Station List“. Притисните дугме Јачина звука/Контрола подешавања/Изабери да бисте ушли у списак станица.
4. Ротирајте дугме Јачина звука/Контрола подешавања/Изабери да бисте листали кроз списак доступних станица. Притисните дугме Јачина звука/Контрола подешавања/Изабери да бисте изабрали станицу.
5. Ротирањем дугмета Јачина звука/Контрола подешавања/Изабери подесите жељену јачину звука.

Режими приказа – ДАБ

Ваш радио има низ опција приказа у ДАБ режиму. Притисните тастер Инфо да бисте листали кроз разне опције приказане под следећим редним словима (а. до е.)

- | | |
|--------------------|--|
| а. Име станице | Указује на име станице која се слуша. |
| б. Врста програма | Указује на врсту станице која се слуша, нпр. поп, класика, вести, итд. |
| в. Име мултиплекса | Указује на име ДАБ мултиплекса којем припада тренутна станица. |
| г. Време и датум | Указује на тренутно време и датум. |

- | | |
|------------------------------|---|
| д. Фреквенција и канал | Указује на фреквенцију и број канала тренутно подешене ДАБ станице. |
| ђ. Брзина протока/ Тип звука | Указује на брзину протока дигиталног звука и тип звука на тренутно подешеној ДАБ станици. |
| е. Јачина сигнала | Указује на јачину сигнала тренутно подешене ДАБ станице. |

Проналежење нових станица – ДАБ

С времена на време, нове ДАБ радио станице могу постати доступне или сте се можда преселили у други део земље. У таквим случајевима, можда ћете морати да активирате радио не би ли скенирао у потрази за новим станицама.

Да би радио могао да пронађе све доступне станице, препоручује се да се изврши комплетно скенирање свих ДАБ Банд III фреквенција.

1. Притисните тастер аутоматско подешавање.
2. Радио ће да обави комплетну претрагу ДАБ фреквенција. Када се пронађу нове станице, број станица на левој страни екрана ће да се повећа и станице ће се додати на листу.

Ручно подешавање – ДАБ

Ручно подешавање омогућава вам да подесите радио на одређену ДАБ фреквенцију под опсегом Банд III. Ова функција се такође може користити за помоћ у позиционирању антене или радија како би се оптимизовао пријем за одређени канал или фреквенцију.

1. Притисните тастер напредно подешавање и ротирајте дугме Јачина звука/Контрола подешавања/Изабери док се „Manual Tune“ не појави на екрану. Притисните дугме Јачина звука/Контрола подешавања/Изабери да бисте ушли у режим ручног подешавања.
2. Ротирајте дугме Јачина звука/Контрола подешавања/Изабери да бисте изабрали жељени ДАБ канал. Притисните дугме Јачина звука/Контрола подешавања/Изабери да бисте потврдили изабрану фреквенцију.

Подешавање редоследа станица – ДАБ

Ваш радио има 3 опције које можете изабрати за подешавање редоследа станица. То су алфанумерички, ансамбл и важеће станице. Притисните тастер за напредно подешавање.

1. Ротирајте дугме Јачина звука/Контрола подешавања/Изабери док се „Station Order“ не

појави на екрану, затим притисните исто дугме да бисте ушли у поставку.

2. Ротирајте дугме Јачина звука/Контрола подешавања/Изабери да бисте изабрали следеће опције и притисните дугме да бисте потврдили поставку.

Алфанумерички	листу станица
Сортира	алфанумерички 0...9 A...Z.
Ансамбл	Организује листу станица према ДАБ мултиплексу.
Важеће	Приказује само станице за које се може пронаћи сигнал.

Динамичка контрола домета (DRC) – ДАБ

DRC функција може да учини да се лакше чују тиши звукови, када се радио користи у бучном окружењу, тако што смањује динамички домет аудио сигнала. Постоје три нивоа компресије:

DRC 0	Компресија није примењена.
DRC 1/2	Примењена је средња компресија.
DRC 1	Примењена је максимална компресија.

1. Притисните тастер Напајање да бисте укључили радио.
2. Притисните тастер Опсег да бисте изабрали опсег за ДАБ.
3. Притисните тастер за напредно подешавање и ротирајте дугме Јачина звука/Контрола подешавања/Изабери док се „DRC Value“ не појави на екрану. Затим притисните дугме Јачина звука/Контрола подешавања/Изабери да бисте ушли у поставку. На екрану ће се приказати тренутна DRC вредност.
4. Ротирајте дугме Јачина звука/Контрола подешавања/Изабери да бисте изабрали жељену DRC поставку.
5. Притисните дугме Јачина звука/Контрола подешавања/Изабери да бисте потврдили поставку.

Подешавање скенирањем – ФМ

1. Притисните тастер Напајање да бисте искључили радио.
2. Изаберите жељену таласну дужину притиском на дугме Опсег. Водите рачуна о томе да савитљива штапна антена буде добро постављена како би имала најбољи ФМ пријем. Избегавајте да радио буде укључен поред екрана рачунара и друге опреме која може да изазове радио сметње.
3. Притисните тастер аутоматско подешавање и радио ће аутоматски претраживати и зауставити

се када пронађе радио станицу. Радио ће наставити да претражује следеће доступне станице осим ако руковатељ не притисне тастер за аутоматско подешавање да би зауставио скенирање.

4. Ротирајте дугме Јачина звука/Контрола подешавања/Изабери да бисте изабрали жељени ниво звука. На ЛЦД екрану ће се приказати промене нивоа звука.

Напомена:

Да бисте користили дугме за јачину звука/бирање и подешавање станица да пронађете жељену станицу, притисните и задржите то дугме како бисте променили режим на подешавање станица.

5. Притисните тастер Напајање да бисте искључили радио.

ФМ зона скенирања

Када се користи ФМ режим, радио може бити подешен да скенира локалне станице или све станице, укључујући удаљене радио станице.

Ручно подешавање – ФМ

1. Притисните тастер Напајање да бисте укључили радио.
2. Притисните дугме Опсег да одаберете жељену скалу. Подесите антену на начин описан изнад.
3. Окретањем дугмета за јачину звука/бирање и подешавање станица промениће се фреквенција са следећим повећањем:
ФМ: 0.05 или 0.1MHz.

Напомена:

Да бисте користили дугме за јачину звука/бирање и подешавање станица да пронађете жељену станицу, притисните и задржите то дугме како бисте променили режим на подешавање станица.

4. Наставите да окрете дугме за јачину звука/бирање и подешавање станица док се на екрану не прикаже жељена фреквенција.
5. Ротирајте дугме Јачина звука/Контрола подешавања/Изабери да бисте изабрали жељени ниво звука.
6. Притисните тастер Напајање да бисте искључили радио.

Режими приказа – ФМ

Ваш радио има низ опција приказа за ФМ радио режим.

Поново притисните дугме за приказ информација да бисте прешли кроз различите опције.

- а. Станица програма Указује на име станице која се слуша.

- | | |
|-------------------|--|
| б. Радио текст | Указује на текстуалне поруке као што су нове ставке, итд. |
| в. Врста програма | Указује на врсту станице која се слуша, нпр. поп, класика, вести, итд. |
| г. Време и датум | Указује на тренутно време и датум. |
| д. Фреквенција | Указује на фреквенцију ФМ сигнала. |

Складиштење станица у унапред подешеним меморијама (ДАБ и ФМ)

Постоји 5 меморијских предлошка за сваки таласни опсег.

1. Притисните тастер Напајање да бисте укључили радио.
2. Подесите на жељену станицу користећи једну од претходно описаних метода.
3. Притисните и држите жељени тастер за Предлошак док се број предлошка не појави на екрану, нпр. „P2 Saved“. Станица ће бити сачувана у изабраном тастеру за Предлошак.
4. Поновите ову процедуру за остале предлошке.
5. Станице похрањене у унапред подешеним меморијама могу бити пребрисане пратећи горе описану процедуру.

Опозив станица из унапред подешених меморија (ДАБ и ФМ)

1. Притисните тастер Напајање да бисте укључили радио.
2. Притисните тастер Опсег да бисте изабрали жељени таласни опсег.
3. Моментално притисните жељени тастер Предлошак. На екрану ће се појавити број предлошка и фреквенција станице.

Опције за језик

На радију је доступно осам опција за језик, а то су: енглески, немачки, италијански, француски, холандски, дански, норвешки и пољски.

1. Притисните тастер за напредно подешавање.
2. Ротирајте дугме Јачина звука/Контрола подешавања/Изабери док се „Language“ не појави на екрану. Притисните дугме Јачина звука/Контрола подешавања/Изабери да бисте ушли у поставку.
3. Ротирајте дугме Јачина звука/Контрола подешавања/Изабери да бисте изабрали жељени језик. Притисните дугме Јачина звука/Контрола подешавања/Изабери да бисте потврдили поставку.

Контрола осветљења

Осветљење позадине екрана може да се подешава.

1. Притисните тастер за напредно подешавање.
2. Окрећите дугме за јачину звука/бирање и подешавање станица док се на екрану не прикаже опција „Осветљење позадине“ (Backlight). Притисните дугме за јачину звука/бирање и подешавање станица да унесете подешавање.
3. Окрећите дугме за јачину звука/бирање и подешавање станица да омогућите или онемогућите функцију осветљења позадине, а затим притисните то дугме да потврдите подешавање.

Ресетовање система

Ако радио не ради исправно или неке цифре на екрану недостају или су непотпуне, извршите следећу процедуру.

1. Притисните тастер за напредно подешавање.
2. Ротирајте дугме Јачина звука/Контрола подешавања/Изабери док се „Factory Reset“ не појави на екрану. Притисните дугме Јачина звука/Контрола подешавања/Изабери да бисте ушли у поставку.
3. Ротирајте дугме Јачина звука/Контрола подешавања/Изабери да бисте изабрали „Yes“. Притисните дугме Јачина звука/Контрола подешавања/Изабери да бисте потврдили поставку и потпуно ресетовање ће бити извршено.

Верзија софтвера

1. Притисните тастер за напредно подешавање.
2. Ротирајте дугме Јачина звука/Контрола подешавања/Изабери док се „SW Version“ не појави на екрану. Притисните дугме Јачина звука/Контрола подешавања/Изабери да бисте видели верзију софтвера инсталирану на радију.

Микро УСБ порт за надоградњу софтвера

Ажурирања софтвера за ваш радио биће доступна у будућности.

Када ажурирања постану доступна, информације о софтверу и начину ажурирања вашег радија могу се пронаћи на Макита сајту.

ПРИКЉУЧАК ЗА ПОМОЋНИ УЛАЗ

Прикључак за помоћни улаз од 3.5мм је снабдевен са предње стране радија како би се омогућио унос аудио сигнала у јединицу са спољнег аудио уређаја као што су МП3 или ЦД плејер.

1. Повежите спољни аудио извор (на пример, МП3 или ЦД плејер) на прикључак за помоћни улаз.
2. Притисните тастер Напајање да бисте укључили радио.
3. Непрекидно притискајте и отпустите тастер Опсег док се не појави „АUX 1“.
4. Да бисте имали бољи квалитет звука, препоручујемо вам да подесите јачину звука аудио уређаја на ниво виши од две трећине, а затим подесите јачину звука на радију по потреби.

Напомена:

Аудио кабл није укључен у стандардни прибор.

ЗА ОДРЖАВАЊЕ

⚠ ОПРЕЗ:

- Никада не користите бензин, разређивач, алкохол или сличне производе. Може проузроковати промену боје, деформације или пукотине.

СПЕЦИФИКАЦИЈЕ

Захтеви за напајање	
Адаптер наизменичне струје	ДЦ 12V 1A, централни пин позитиван
Батерија	Кластер батерија: 10.8V Слајд батерија: 10.8V - 18V
Покривеност фреквенције	ФМ 87.50-108 MHz ДАБ/ДАБ+ 174.928-239.200 MHz
ДАБ/ДАБ+ Блокирање канала	ДАБ (Опсег III) 5A-13F
Компатибилни стандард	ДАБ/ДАБ+

Друге одлике	
Звучник	Зинчи 8ohm
Изразна снага	10.8V: 1.2W x 2 14.4V: 2.2W x 2 18V: 3.5W x 2
Улазни терминал	3.5мм дијаметра (ПОМОЋНИ УЛАЗ)
Системска антена	ДАБ/ФМ: Благо савитљива антена
Димензије (Д x Ш x В)	280 x 163 x 302мм
Тежина	3.9Kg (без батерије)

РУССКИЙ (Оригинальные инструкции)

ВНЕШНИЙ ВИД И РАСПОЛОЖЕНИЕ КНОПОК (Рис. 1)

1. Кнопка питания
2. Кнопка переключения группы
3. Кнопка дополнительной настройки
4. Информационная кнопка
5. Кнопка предустановки
6. Кнопка автоматической настройки
7. Ручка громкости/Настройка/Выбор
8. Гнездо DC-входа
9. Гнездо AUX-входа
10. ЖК-дисплей
11. Гибкая стержневая антенна
12. Ручка
13. Крышка аккумуляторного отсека (закрывающая картридж)
14. Колонка
15. Замок аккумуляторного отсека
16. Микро-USB порт для обновления программного обеспечения
17. Отсек для батареи (для батареи LXT)
18. Отсек для батареи (для кластерной батареи)
19. Отсек для батареи (для батареи CXT)

ФУНКЦИИ

- FM/DAB или DAB+
- Большой ЖК-экран с подсветкой
- Настройки: ручная/предварительная/методом сканирования
- Поворотный регулятор настройки и уровня громкости
- 5 предустановок станций для каждого диапазона частот
- Микро-USB порт для обновления программного обеспечения
- Стереодинамик для глубокого, насыщенного звука
- Сверхпрочная конструкция
- Класс влагозащиты IP64
- Питание от аккумуляторного блока Makita и прилагаемого сетевого адаптера

СИМВОЛЫ

Ниже приводятся символы, используемые в оборудовании. Убедитесь, что Вы понимаете их значение, прежде чем приступать к использованию.



Прочитайте руководство по использованию.

Применимо только к странам Евросоюза.

Из-за наличия в устройстве опасных компонентов отработанное электрическое и электронное оборудование, аккумуляторы и батареи могут оказывать негативное воздействие на окружающую среду и здоровье человека.

Не выбрасывайте электрические и электронные приборы или батареи вместе с бытовыми отходами! В соответствии с Европейской директивой об отработанном электрическом и электронном оборудовании, аккумуляторах и батареях, а также с учётом их адаптации к национальному законодательству, отработанное электрическое оборудование, аккумуляторы и батареи следует хранить отдельно и отправлять в отдельный пункт сбора для бытовых отходов, работающих в соответствии с нормами по охране окружающей среды.

На это указывает символ перечёркнутого мусорного бака, размещённый на устройстве.

ВАЖНЫЕ ИНСТРУКЦИИ БЕЗОПАСНОСТИ

ПРЕДОСТЕРЕЖЕНИЕ:

При работе с электрическим оборудованием следует соблюдать общепринятые правила безопасности, чтобы предотвратить риск возникновения пожара, электрического шока и травм. Для этого следует:

1. Внимательно прочитать данное руководство, а также инструкцию к зарядному устройству, прежде чем приступать к их использованию.
2. Для чистки использовать только сухую тряпку.
3. Не устанавливать оборудование возле таких источников тепла, как, например, радиаторы, обогреватели, печи или др. устройства (включая усилители).
4. Используйте только те приспособления/аксессуары, которые рекомендованы производителем.

5. Отключайте данное оборудование от сети во время грозы или если Вы не планируете его использовать длительное время.
6. Радио с питанием от встроенного или внешнего аккумулятора следует заряжать только с помощью специального зарядного устройства. Зарядное устройство, подходящее для одного типа аккумуляторов, может привести к пожару при его использовании с другим аккумулятором.
7. Используйте радио только с рекомендованными аккумуляторными блоками. Использование других аккумуляторов может привести к пожару.
8. Если вы не используете батареи, храните их вдали от изделий из металла, например: скрепки, монеты, ключи, гвозди, винты или др. мелкие металлические предметы, которые могут замкнуть контакты батареи. Короткое замыкание в контактах батареи может вызвать искру и стать причиной возгорания или пожара.
9. Избегайте контакта тела с заземлёнными поверхностями, такими как трубы, радиаторы, плиты и холодильники, поскольку существует повышенный риск поражения электрическим током, если ваше тело заземлено.
10. При неправильном обращении батарея может потечь. Избегайте контакта с жидкостью из батареи. При случайном попадании электролита на кожу смойте его водой. Если жидкость попала в глаза, немедленно обратитесь за медицинской помощью. Жидкость из батареи может вызвать раздражение или ожоги.
11. СЕТЕВОЙ штепсель используется для отключения от сети, а потому он должен оставаться легко доступным.
12. Не используйте для работы поврежденные или иным образом измененные батареи или компоненты устройства. Использование поврежденных или измененных батарей может привести к непредсказуемым последствиям, включая травмы, взрыв или возгорание.
13. Не подвергайте батарее воздействию открытого огня или высоких температур. Воздействие открытого огня или температуры свыше 130°C может привести к взрыву батареи.
14. Внимательно следуйте инструкции по зарядке и не заряжайте батарею при температурах отличных от указанного в инструкции диапазона. Неверная зарядка батареи или зарядка при температурах отличных от указанного в инструкции диапазона может привести к повреждению батареи и возгоранию.

СОХРАНИТЕ ДАННОЕ РУКОВОДСТВО

СПЕЦИАЛЬНЫЕ ПРАВИЛА БЕЗОПАСНОСТИ ДЛЯ АККУМУЛЯТОРНОГО КАРТРИДЖА

1. Прежде чем приступить к работе с аккумуляторным картриджем, прочитайте все инструкции и предупреждающие замечания, касающиеся (1) зарядного устройства для батареи, (2) батареи (3) оборудования, работающего на батареях.
2. Не разбирайте батареи и аккумуляторы.
3. Если срок работы батареи значительно сократился, немедленно прекратите работу, поскольку это может вызвать перегрев, возгорание и даже взрыв.
4. Если Вам в глаза попал электролит, немедленно промойте их чистой водой и сразу же обратитесь за медицинской помощью. В противном случае Вы можете потерять зрение.
5. Не допускайте замыкания контактов батареи, а именно:
 - (1) Не прикасайтесь к контактам никакими материалами, проводящими ток.
 - (2) Не храните батареи в контейнерах, где присутствуют другие металлические предметы, например, гвозди, монеты и др.
 - (3) Не допускайте попадания на батарею влаги и воды. Это может привести к замыканию батареи, результатом чего может стать перенапряжение, перенагревание, возгорание или поломка.
6. Не храните оборудование и батареи в местах, где температура может достигать или превышать 50°C (122°F).
7. Не бросайте батареи в огонь, даже если они сильно повреждены или полностью изношены, поскольку в огне батареи могут взорваться.
8. Не забивайте гвозди в аккумуляторный картридж, не режьте его, не ломайте, не бросайте и не ударяйте по нему твёрдыми предметами. Такие действия могут стать причиной пожара, перегрева или взрыва.
9. Не используйте повреждённые батареи.
10. Для минимизации подобных рисков перед использованием батареи внимательно изучите прилагаемую инструкцию. Максимальный ток разряда батареи должен быть равен или превышать 8A.

11. Содержащиеся в картридже литий-ионные батареи входят в класс вредных веществ, потому обращение с ними должно осуществляться в соответствии с применимыми законодательными нормами.
12. Утилизируя картридж с аккумулятором, извлеките его из устройства и утилизируйте в безопасном месте. Для инструкции по утилизации отслуживших батарей обратитесь к соответствующим положениям местного законодательства.
13. Используйте батареи только с оборудованием, одобренным компанией-производителем «Makita». Установка батареи в иные устройства может привести к возгоранию, чрезмерному нагреву батареи, взрыву или утечке электролита.
14. Если устройство не используется длительное время, следует извлечь из него батарею.
15. Во время, а также некоторое время после использования устройства аккумуляторный картридж может нагреваться и вызывать ожоги.
16. Не прикасайтесь к терминалу устройства сразу после использования, так как терминал может слишком нагреться и стать причиной ожогов.
17. Не допускайте попадания стружки, пыли или грязи в клеммы, отверстия и пазы аккумуляторного картриджа. Это может привести к снижению производительности или поломке устройства или аккумуляторного картриджа.
18. Не используйте аккумуляторный картридж по соседству с высоковольтными линиями электропередач, поскольку устройство для этого не предназначено. Это может привести к неисправности или поломке устройства или аккумуляторного картриджа.
19. Держите батарею в недоступном для детей месте.

⚠ ОСТОРОЖНО:

- **Риск взрыва при замене на неверный тип батареи.**
- **Заменить батарею можно только батареями того же или аналогичного типа.**
- **Используйте только оригинальные батареи от компании-производителя «Makita». Использование батарей отличных от оригинальных, произведенных компанией «Makita», может привести к возгоранию, травмам и повреждению имущества. Также это приведет к утрате гарантии компании «Makita» на приобретенное электрооборудование и прилагающееся зарядное устройство.**

Советы по обеспечению максимального срока службы батарей

1. Заряжайте батарею до того, как она полностью разрядилась. Как только Вы заметите, что оборудование работает с меньшей мощностью, остановите работу и поставьте батарею на зарядку.
2. Не ставьте на подзарядку батарею, которая была полностью заряжена. Перезарядка сокращает срок службы батареи.
3. Подзаряжайте батареи в помещениях при температуре от 10°C до 40°C (50°F - 104°F). Если батарея нагрелась, остудите её, прежде чем ставить на подзарядку.
4. Если Вы не собираетесь использовать аккумуляторный картридж, не оставляйте его в устройстве или в зарядном устройстве.
5. Подзаряжайте батарейки время от времени, если вы не используете оборудование длительный период (более чем шесть месяцев).

ВРЕМЯ УПРАВЛЕНИЯ

В следующей таблице показано время работы с полностью заряженным аккумулятором.

Емкость аккумулятора	Напряжение аккумуляторного блока			ПРИ ВЫХОДЕ НА ДИНАМИКЕ = 50мВт+ 50мВт Час (примерно)
	10.8В-макс.12В	14.4В	18В	
1.3Ач	BL1013 BL1014			7.0
1.5Ач	BL1016			8.0
		BL1415N		7.0
			BL1815N	8.0
2.0Ач	BL1021B			10.0
3.0Ач			BL1820B	10.0
		BL1430B		12.0
4.0Ач			BL1830B	14.0
	BL1041B			21.0
5.0Ач		BL1440		19.0
6.0Ач			BL1840B	20.0
			BL1850B	26.0
6.0Ач		BL1460B		25.0
			BL1860B	32.0

 : Кластерная батарея

 : Съёмный аккумулятор

ВНИМАНИЕ:

Используйте только перечисленные выше картриджи. Использование любых других картриджей может привести к травмам и/или пожару.

Примечание:

- Таблица времени работы аккумулятора даётся только для справки. Фактическое время работы может отличаться в зависимости от типа аккумулятора, условий зарядки или среды использования.
- Некоторые из перечисленных выше аккумуляторных картриджей могут быть недоступны в зависимости от региона вашего проживания.
- Время работы указано для режима DAB/DAB+ на одной зарядке.

УСТАНОВКА

УСТАНОВКА ИЛИ СНЯТИЕ ВЫДВИЖНОГО АККУМУЛЯТОРНОГО БЛОКА(Рис. 2 & 3 & 4)

⚠ ОСТОРОЖНО:

Обязательно выключайте радио перед снятием аккумуляторного блока.

- Всегда выключайте устройство перед установкой или снятием аккумуляторного блока.
- Вставляя и извлекая аккумуляторный картридж, крепко держите устройство и сам картридж.
- Для установки аккумуляторного блока совместите выступ аккумуляторного блока с пазом в корпусе и задвиньте его на место. Всегда устанавливайте блок до упора так, чтобы он зафиксировался на месте с небольшим щелчком.
- Если вы можете видеть красный индикатор на верхней стороне кнопки, аккумулятор установлен на место неполностью. Установите его до конца так, чтобы красный индикатор был не виден. В противном случае он может выпасть из радио и нанести травму вам или другим людям.
- Не применяйте силу при установке аккумуляторного блока. Если блок не двигается свободно, значит он вставлен неправильно.
- Чтобы извлечь аккумуляторный блок, выдвиньте его из радио, перемещая кнопку на передней стороне блока или нажав на кнопки по бокам блока.
- Будьте осторожны, чтобы не прищипить пальцы при открывании и закрывании крышки отсека для батареи.

Верните корпус батарейного отсека в исходное положение.

Снижение мощности, искажения и “заикание” являются признаками необходимости замены аккумулятора.

Примечание:

Аккумуляторный блок нельзя зарядить через прилагаемый адаптер переменного тока.

Установка или снятие аккумуляторного блока (Рис. 2 & 5)

⚠ ОСТОРОЖНО:

Обязательно выключайте радио перед снятием аккумуляторного блока.

- Чтобы вставить аккумуляторный блок, совместите язычок на аккумуляторном блоке с пазом в корпусе и вставьте его на место.
- Чтобы снять аккумуляторный блок, выньте аккумулятор из клеммы, нажимая кнопки на боковой стороне картриджа.

Верните корпус батарейного отсека в исходное положение.

Снижение мощности, искажения и “заикание” являются признаками необходимости замены аккумулятора.

















Примечание:

Аккумуляторный блок нельзя зарядить через прилагаемый адаптер переменного тока.

ИНДИКАЦИЯ ОСТАВШЕГОСЯ ЗАРЯДА АККУМУЛЯТОРА (Рис. 6 & 7)

➤ 1. Лампочки индикаторов 2. Кнопка контроля Только для выдвижных батарейных картриджей с индикатором

Нажмите кнопку проверки на аккумуляторном блоке для проверки оставшегося заряда. Индикаторы включатся на несколько секунд.

Лампочки индикаторов			Оставшийся заряд
 Горит	 Выкл	 Мигает	
			75% ~ 100%
			50% ~ 75%
			25% ~ 50%
			0% ~ 25%
			Зарядите батарею
(Только для аккумуляторных картриджей LXT)			
			Возможно, батарея вышла из строя
			
(Только для аккумуляторных картриджей LXT)			

ПРИМЕЧАНИЕ:

- В зависимости от условий использования и температуры окружающей среды показания могут немного отличаться от фактической ёмкости батареи.
- Первый (крайний левый) индикатор будет мигать, когда работает система защиты аккумулятора. (Только для аккумуляторных картриджей LXT)

Установка штыревой антенны (Рис. 2 & 8)

Установите штыревую антенну как показано на рисунке.

Примечание:

В батарейном отсеке предусмотрена защелка для хранения снятой антенны.

ИСПОЛЬЗОВАНИЕ ПРИЛАГАЕМОГО АДАПТЕРА ПИТАНИЯ АС (Рис. 9)

Снимите резиновый изолятор и вставьте разъем адаптера в гнездо DC-входа на передней панели радио.

Подключите адаптер к стандартной розетке. Если используется адаптер, батарейный картридж автоматически отключается.

Адаптер переменного тока следует отключать от сети, когда он не используется.

ЭКСПЛУАТАЦИЯ

Существует три варианта настройки радио – сканирование, ручная настройка и вызов предустановок из памяти.

ВЫБОР СТАНЦИИ – DAB

1. Нажмите кнопку питания, чтобы включить радиоприёмник.
2. Выберите нужный режим DAB, нажав кнопку Band.
3. Нажмите кнопку расширенных настроек и поверните регулятор громкости/настройки/выбора, чтобы на экране появилась мигающая индикация “Список станций”. Нажмите регулятор громкости/настройки/выбора, чтобы ввести список станций.
4. Вращайте регулятор громкости/настройки/выбора, чтобы прокрутить список доступных станций. Для выбора станции нажмите регулятор.
5. Настройте нужный уровень громкости с помощью регулятора громкости/настройки/выбора.

РЕЖИМЫ ОТОБРАЖЕНИЯ – DAB

Для режима DAB предусмотрены различные параметры дисплея:

Нажмите кнопку Info для прокручивания различных опций, обозначенных буквами a – g.

- | | |
|-----------------------|---|
| a. Название станции | Отображение названия прослушиваемой станции. |
| b. Тип программы | Отображение типа прослушиваемой станции. Например, Pop (Поп- музыка), Classics (Классика), News (Новости) и т. п. |
| c. Мультиплексное имя | Отображение имени мультиплекса DAB, к которому относится текущая станция. |

- | | |
|----------------------|---|
| d. Время и дата | Отображает текущее время и дату. |
| e. Частота и канал | Отображает частоту и номер канала текущей станции DAB. |
| f. Битрейт/Тип звука | Отображает битрейт и тип цифрового звука текущей станции DAB. |
| g. Мощность сигнала | Отображает мощность сигнала текущей станции DAB. |

ПОИСК НОВЫХ СТАНЦИЙ – DAB

Время от времени могут появляться новые радиостанции DAB. Либо вы можете оказаться в другой части страны. В этом случае необходимо включить режим сканирования для поиска новых станций.

Чтобы радиоприемник обнаружил доступные станции, рекомендуется провести полное сканирование всего диапазона III DAB.

1. Нажмите кнопку Auto tune.
2. Радиоприемник проведет полное сканирование частот DAB. При обнаружении новых станций счетчик в левой части дисплея будет увеличиваться, а станции – добавляться в список.

РУЧНАЯ НАСТРОЙКА – DAB

Ручная настройка позволяет настроить радиоприемник на определенную частоту DAB в диапазоне III. Эту функцию можно использовать для помощи в ориентировании антенны или радиоприемника с целью оптимизации приема определенного канала или частоты.

1. Нажмите кнопку расширенных настроек и поверните регулятор громкости/настройки/выбора, чтобы на экране появилась индикация “Ручная настройка”. Нажмите регулятор громкости/настройки/выбора, чтобы включить режим ручной настройки.
2. Вращайте регулятор громкости/настройки/выбора, чтобы выбрать нужный канал DAB. Нажмите регулятор громкости/настройки/выбора, чтобы подтвердить выбранную частоту.

НАСТРОЙКА ПОРЯДКА СТАНЦИЙ – DAB

В радиоприемнике предусмотрены варианты 3 настройки порядка следования станций. Станции можно организовать по алфавиту, группам или действительным станциям.

1. Нажмите кнопку расширенных настроек.

2. Поверните регулятор громкости/настройки/выбора, чтобы на экране появилась индикация "Порядок станций", затем нажмите регулятор громкости/настройки/выбора для ввода настройки.

3. Поверните регулятор громкости/настройки/выбора, чтобы выбрать следующие опции, затем нажмите регулятор для подтверждения настройки.

Буквенной-цифровой Сортировка списка станций по номерам/алфавиту: 0...9 A...Z.

Группа Организация списка станций по мультиплексу DAB.

Действительные Отображаются только те станции, сигнал которых найден.

РЕГУЛИРОВКА ДИНАМИЧЕСКОГО ДИАПАЗОНА (DRC) – DAB

Если радиоприемник используется в шумной среде, функция DRC позволяет лучше слышать негромкие звуки за счет сокращения динамического диапазона аудиосигнала. Существует три уровня сжатия:

DRC 0 Сжатие отсутствует.

DRC 1/2 Используется средний уровень сжатия.

DRC 1 Используется максимальное сжатие.

1. Нажмите кнопку питания, чтобы включить радиоприемник.
2. Нажмите кнопку Band, чтобы выбрать диапазон DAB.
3. Нажмите кнопку расширенных настроек и поверните регулятор громкости/настройки/выбора, чтобы на экране появилась индикация "Значение DRC". Затем нажмите регулятор громкости/настройки/выбора, чтобы ввести значение. На дисплее появится текущее значение DRC.
4. Вращайте регулятор громкости/настройки/выбора, чтобы выбрать нужную настройку DRC.
5. Нажмите регулятор громкости/настройки/выбора, чтобы подтвердить настройку.

НАСТРОЙКА МЕТОДОМ СКАНИРОВАНИЯ – FM

1. Нажмите кнопку питания, чтобы включить радио.
2. Выберите нужный диапазон частот, нажав кнопку Band. Убедитесь, что штыревая антенна установлена в оптимальное положение для приема в диапазоне FM. Не рекомендуется использовать радио рядом с монитором компьютера и другим оборудованием, которое может вызвать помехи для радиоприемника.
3. Нажмите кнопку Auto tune, радиоприемник

выполнит поиск, останавливаясь автоматически при обнаружении радиостанции. Радиоприемник продолжит поиск следующей доступной станции, если оператор не нажмет кнопку Auto tune для прекращения сканирования.

4. Вращайте регулятор громкости/настройки/выбора, чтобы выбрать нужный уровень громкости. На ЖК-экране отображается изменение уровня громкости.

Примечание:

Чтобы использовать регулятор громкости/настройки/выбора для поиска нужной станции, нажмите и удерживайте регулятор громкости/настройки/выбора для переключения в режим настройки.

5. Для выключения радио нажмите кнопку питания.

ЗОНА СКАНИРОВАНИЯ FM

В режиме FM радиоприемник можно настроить на сканирование местных станций либо всех станций, включая удаленные.

РУЧНАЯ НАСТРОЙКА – FM

1. Нажмите кнопку питания, чтобы включить радио.
2. Нажмите кнопку Band (Полоса частот), чтобы выбрать необходимый диапазон. Отрегулируйте антенну как описано выше.
3. Вращайте регулятор громкости/настройки/выбора изменяет частоту со следующим шагом:
FM: 0.05 или 0.1 МГц.

Примечание:

Чтобы использовать регулятор громкости/настройки/выбора для поиска нужной станции, нажмите и удерживайте регулятор громкости/настройки/выбора для переключения в режим настройки.

4. Вращайте регулятор громкости/настройки/выбора до тех пор, пока нужная частота не отобразится на дисплее.
5. Вращайте регулятор громкости/настройки/выбора, чтобы выбрать нужный уровень громкости.
6. Для выключения радио нажмите кнопку питания.

РЕЖИМЫ ДИСПЛЕЯ – FM

Для режима FM предусмотрены различные параметры дисплея:

Нажимайте кнопку Info для переключения между следующими опциями.

- a. Станция вещания Отображение названия прослушиваемой станции.
- b. Радиотекст Отображение текстовых сообщений, например, новые элементы и т. д.

- c. Тип программы Отображение типа прослушиваемой станции (Популярная, Классическая, Новости и т. д.).
- d. Время и дата Отображает текущее время и дату.
- e. Частота Отображает частоту сигнала FM.

СОХРАНЕНИЕ СТАНЦИЙ В ПАМЯТИ В КАЧЕСТВЕ ПРЕДВАРИТЕЛЬНОЙ НАСТРОЙКИ (ДАВ И FM)

Для каждого диапазона доступно 5 предварительных настройки.

1. Нажмите кнопку питания, чтобы включить радио.
2. Настройтесь на нужную станцию одним из описанных выше способов.
3. Нажмите и удерживайте необходимую кнопку Preset, пока на дисплее не появится номер предварительной настройки, например, "Сохранено в P2". При этом станция сохраняется под выбранной кнопкой Preset.
4. Повторите процедуру для оставшихся предварительных настроек.
5. Станции, сохраненные в качестве предварительной настройки, можно изменить, выполнив описанные выше процедуры.

ВЫЗОВ СТАНЦИЙ ИЗ ПАМЯТИ ПРЕДВАРИТЕЛЬНОЙ НАСТРОЙКИ (ДАВ И FM)

1. Нажмите кнопку питания, чтобы включить радио.
2. Нажмите кнопку Band (Полоса частот), чтобы выбрать нужный диапазон.
3. Нажмите и отпустите кнопку Preset. На экране отобразятся заданный номер и частота станции.

ЯЗЫК

Радиоприемник поддерживает восемь языков интерфейса: английский, немецкий, итальянский, французский, голландский, датский, норвежский и Польский.

1. Нажмите кнопку расширенных настроек.
2. Вращайте регулятор громкости/настройки/выбора до тех пор, пока на дисплее не отобразится индикация "Язык". Нажмите регулятор громкости/настройки/выбора, чтобы ввести настройку.
3. Вращайте регулятор громкости/настройки/выбора, чтобы выбрать нужный язык. Нажмите регулятор громкости/настройки/выбора, чтобы подтвердить настройку.

Регулировка яркости

Подсветку дисплея можно регулировать.

1. Нажмите кнопку расширенных настроек.
2. Вращайте регулятор громкости/настройки/выбора до тех пор, пока на дисплее не отобразится индикация "Подсветка". Нажмите регулятор громкости/настройки/выбора, чтобы ввести настройку.
3. Вращайте регулятор громкости/настройки/выбора, чтобы включить или выключить функцию подсветки, затем нажмите регулятор громкости/настройки/выбора для подтверждения настройки.

СБРОС СИСТЕМЫ

Если радио работает ненадлежащим образом или некоторые цифры на экране отсутствуют или неполные, выполните следующую процедуру.

1. Нажмите кнопку расширенных настроек.
2. Вращайте регулятор громкости/настройки/выбора до тех пор, пока на дисплее не отобразится индикация "Сброс к заводским настройкам". Нажмите регулятор громкости/настройки/выбора, чтобы ввести настройку.
3. Вращайте регулятор громкости/настройки/выбора, чтобы выбрать "Да". Нажмите регулятор громкости/настройки/выбора, чтобы подтвердить настройку; при этом будет выполнен полный сброс настроек.

ВЕРСИЯ ПРОГРАММНОГО ОБЕСПЕЧЕНИЯ

1. Нажмите кнопку расширенных настроек.
2. Вращайте регулятор громкости/настройки/выбора до тех пор, пока на дисплее не отобразится индикация "Версия ПО". Нажмите регулятор громкости/настройки/выбора, чтобы просмотреть версию программного обеспечения радиоприемника.

Микро-USB порт для обновления программного обеспечения

В дальнейшем могут быть доступны обновления программного обеспечения для радиоприемника. По мере появления обновлений программного обеспечения данное ПО и информация о способе обновления прошивки радиоприемника будут публиковаться на веб-сайте Makita.

ГНЕЗДО АУКСИАЛЬНОГО ВХОДА

На передней панели радиоприёмника предусмотрен дополнительный входной разъем 3,5мм для подачи аудиосигнала в устройство с внешнего аудиоустройства, такого как MP3 или CD-плеер.

1. Подключите внешний аудиоисточник (например, MP3 или CD-плеер) к гнезду AUX.
2. Нажмите кнопку питания, чтобы включить радиоприёмник.
3. Несколько раз нажимайте и отпускайте кнопку Бэнд, пока на дисплее не отобразится «AUX 1».
4. Чтобы добиться лучшего качества звука, рекомендуем настроить на Вашем устройстве громкость на более чем две трети мощности, а затем отрегулировать громкость на радио по своему желанию.

ПРИМЕЧАНИЕ:

Аудиошнур не входит в стандартный комплект.

ОБСЛУЖИВАНИЕ

⚠ ПРЕДУПРЕЖДЕНИЕ:

- Запрещается использовать бензин, лигроин, растворитель, спирт и т.п. Это может привести к изменению цвета, деформации и появлению трещин.

ТЕХНИЧЕСКИЕ ХАРАКТЕРИСТИКИ

Требования к электропитанию	
Адаптер переменного тока	12В пост. Тока 1А, центральный контакт положительный
Аккумулятор	Кластерная батарея: 10,8В Съёмный аккумулятор: 10.8В- 18В
Диапазон частот	FM 87.50-108 МГц DAB/DAB+ 174.928-239.200 МГц
Блок каналов DAB/DAB+	DAB (диапазон III) 5A-13F
Совместимый стандарт	DAB/DAB+

Параметры контура	
Акустическая система	3дьюйма 8Ом
Выходная мощность	10.8В: 1.2Вт x 2 14.4В: 2.2Вт x 2 18В: 3.5Вт x 2
Входной разъем диам	3,5мм (AUX IN)
Антенная система	DAB/FM: гибкая стержневая антенна
Размеры (Д x Ш x В)	280 x 163 x 302мм
Масса	3.9кг (без аккумулятора)

Makita Europe N.V. Jan-Baptist Vinkstraat 2,
3070 Kortenberg, Belgium

Makita Corporation 3-11-8, Sumiyoshi-cho,
Anjo, Aichi 446-8502 Japan

DMR110N-AT15-2101
3A81eB5Z30000 (2021.04.17)

www.makita.com

SJN