



MANUALE D'USO

FRIGORIFERO E CONGELATORE

Leggere interamente il manuale d'uso prima di utilizzare l'elettrodomestico e conservarlo a portata di mano per futuri riferimenti.

INDICE

Il manuale può contenere testo o immagini che non si riferiscono al modello acquistato.

Il presente manuale è soggetto a revisioni da parte del produttore.

ISTRUZIONI PER LA SICUREZZA.....	3
ISTRUZIONI IMPORTANTI SULLA SICUREZZA.....	3
Smaltimento delle apparecchiature obsolete.....	11
INSTALLAZIONE	12
Comparti	12
Dimensioni e distanze	13
Temperatura ambiente.....	13
Rimozione/Montaggio degli Sportelli	14
Livellare	16
Allineamento sportelli	16
Collegare il tubo dell'acqua	17
Montaggio del Filtro dell'acqua.....	18
Collegamento dell'elettrodomestico.....	19
Spostare l'elettrodomestico	19
USO	20
Componenti e funzioni.....	20
Note per l'uso.....	24
Utilizzo del pannello di controllo	26
Uso dell'erogatore di acqua e ghiaccio.....	27
Macchina automatica del ghiaccio.....	28
Staccare lo scomparto del ghiaccio incassato nello sportello	29
Montante dello sportello	30
Tecnologia Sportello Door in Door (*).....	30
Funzione InstaView (*)	30
Utilizzare il ripiano pieghevole (*).....	31
Altre funzioni.....	31
FUNZIONI SMART	32
Utilizzare l'applicazione LG SmartThinQ	32
Uso della funzione Smart Diagnosis™	34
MANUTENZIONE	35
Note per la pulizia.....	35
Pulizia del coperchio del condensatore	35
Pulizia dell'erogatore d'acqua	36
Pulire il ripiano del frigo	36
Pulire il ripiano pieghevole (*).....	36
Pulizia del cassetto della verdura	37
Pulizia del comparto Door-in-Door	38
Pulizia del cassetto del congelatore	38
Sostituzione del filtro Pure N Fresh	39
Sostituire il Filtro dell'acqua.....	40
RISOLUZIONE DEI PROBLEMI	42

Le istruzioni seguenti sono fornite allo scopo di evitare rischi o danni imprevisti dovuti all'uso errato e non sicuro dell'elettrodomestico.

Le istruzioni sono riportate con le diciture "AVVERTENZA" e "ATTENZIONE", come descritto di seguito.

 Questo simbolo indica operazioni o condizioni pericolose. Consultare con la massima attenzione il testo riportato assieme a questo simbolo e attenersi alle istruzioni per evitare rischi.

AVVERTENZA

Indica che il mancato rispetto delle istruzioni può provocare lesioni personali gravi o fatali.

ATTENZIONE

Indica che il mancato rispetto delle istruzioni può provocare lievi lesioni personali o danni all'elettrodomestico.

ISTRUZIONI IMPORTANTI SULLA SICUREZZA

AVVERTENZA

Per ridurre il rischio di esplosioni, incendi, scosse elettriche, ustioni o lesioni personali anche fatali, quando si utilizza l'elettrodomestico è indispensabile attenersi alle seguenti precauzioni basilari per la sicurezza. Tenere a mente inoltre quanto segue:

Bambini nell'ambiente domestico

- Questo elettrodomestico non è destinato all'utilizzo da parte di bambini, persone con capacità fisiche, sensoriali o mentali ridotte, e persone prive di esperienza e competenza, se non sotto sorveglianza a meno che non sia stato loro spiegato l'uso corretto dell'elettrodomestico, descrivendone i relativi pericoli. I bambini devono essere controllati per impedire che giochino con l'elettrodomestico.
- Se il dispositivo è dotato di una serratura (disponibile solo su alcuni modelli), tenere la chiave fuori dalla portata dei bambini.

Per l'utilizzo in Europa:

Questo elettrodomestico può essere adoperato da bambini di almeno 8 anni di età, da persone con capacità fisiche, sensoriali o mentali ridotte, e da persone prive di esperienza sotto sorveglianza, solo se è stato spiegato l'uso corretto dell'elettrodomestico e descrivendone i relativi pericoli. con l'elettrodomestico. La pulizia e la manutenzione non devono essere effettuate da bambini senza la supervisione degli adulti.

Installazione

- L'elettrodomestico deve essere sempre trasportato da due o più persone che lo tengono saldamente.
- Accertarsi che la presa elettrica sia correttamente messa a terra e che lo spinotto di terra del cavo di alimentazione non sia danneggiato o rimosso dalla spina di alimentazione. Per ulteriori dettagli sul collegamento a terra, rivolgersi a un Centro di assistenza clienti LG Electronics.
- Questo apparecchio è dotato di un cavo di alimentazione con conduttore di messa a terra e spina di messa a terra. La spina di alimentazione deve essere inserita in un'idonea presa elettrica installata e collegata a terra in conformità alle normative e ai regolamenti locali.
- Se il cavo di alimentazione è danneggiato o la presa elettrica è allentata, non utilizzare il cavo di alimentazione e contattare un centro di assistenza autorizzato.
- Non inserire la spina del dispositivo in un adattatore multi-spina che non disponga di un cavo di alimentazione (montato).
- Non modificare o prolungare il cavo di alimentazione.
- L'apparecchio deve essere collegato a una linea elettrica dedicata, protetta separatamente.

- Non utilizzare una multi-spina che non sia messa correttamente a massa (portatile). In caso si utilizzi una multi-spina messa a massa in maniera corretta (portatile), utilizzare la multi-spina con la potenza nominale dell'alimentazione attuale o superiore, e usare tale multi-spina unicamente per il presente dispositivo.
- Installare l'apparecchio in un luogo dove risulti agevole scollegare la spina di alimentazione.
- Fare attenzione a non puntare la spina di alimentazione verso l'alto ed evitare che l'apparecchio appoggi contro la spina di alimentazione.
- Installare l'apparecchio su un pavimento solido e piano.
- Non installare l'apparecchio in un luogo umido e polveroso. Non installare o conservare l'apparecchio in aree esterne o esposte a condizioni climatiche quali luce solare diretta, vento, pioggia o temperature inferiori allo zero.
- Non esporre l'elettrodomestico alla luce solare diretta o al calore generato da elementi riscaldanti, come stufe o termosifoni.
- Fare attenzione a non lasciare esposta la parte posteriore dell'apparecchio durante l'installazione.
- In fase di montaggio o smontaggio, fare attenzione a non lasciar cadere lo sportello dell'apparecchio.
- In fase di montaggio o smontaggio dello sportello dell'apparecchio, fare attenzione a non schiacciare o danneggiare il cavo di alimentazione.
- Non collegare un adattatore o altri accessori alla presa di alimentazione.

Uso

- Non utilizzare l'apparecchio per scopi diversi dalla conservazione degli alimenti in ambienti domestici (es. per lo stoccaggio di materiale sanitario o sperimentale o per spedizione).

- Scollegare la spina di alimentazione durante un forte temporale o in caso di fulmini, oppure se l'apparecchio non viene utilizzato per un periodo di tempo prolungato.
- Non piegare eccessivamente il cavo di alimentazione e non collocare oggetti pesanti su di esso.
- Non toccare la spina di alimentazione o i comandi dell'apparecchio con le mani bagnate.
- Qualora penetrasse acqua nelle parti elettriche dell'apparecchio, scollegare la spina di alimentazione e contattare un Centro di assistenza clienti LG Electronics.
- Non inserire le mani né oggetti metallici all'interno della zona che emette aria fredda, nel coperchio o nella griglia di dissipazione del calore nella parte posteriore dell'apparecchio.
- Non esercitare una forza o un impatto eccessivi sul coperchio posteriore dell'apparecchio.
- Impedire agli animali domestici di entrare nell'elettrodomestico.
- Quando si apre o si chiude lo sportello dell'elettrodomestico, accertarsi che non vi siano bambini nelle vicinanze. Lo sportello potrebbe colpire un bambino provocandogli lesioni personali.
- Evitare che bambini rimangano intrappolati all'interno dell'apparecchio. Un bambino intrappolato all'interno dell'apparecchio potrebbe soffocare.
- Non posizionare sull'elettrodomestico oggetti pesanti o fragili, contenitori pieni di liquido, oggetti infiammabili (es. candele, lampade ecc.), o dispositivi per il riscaldamento (es. stufe, caloriferi, ecc.).
- In caso di perdite di gas (isobutano, propano, gas naturale ecc.), non toccare l'elettrodomestico né la spina e arieggiare immediatamente l'ambiente. Questo elettrodomestico utilizza un gas refrigerante (isobutano, R600a). Anche se la quantità di gas è limitata, si tratta comunque di un gas combustibile. Eventuali perdite di gas durante il trasporto, l'installazione o l'uso dell'elettrodomestico potrebbero provocare incendi, esplosioni o lesioni personali in caso di generazione di scintille.

- Non utilizzare né conservare sostanze infiammabili o combustibili (etere, benzene, alcol, sostanze chimiche, GPL, spray combustibili, insetticidi, deodoranti per l'ambiente, cosmetici, ecc.) in prossimità dell'apparecchio.
- Se si rilevano rumori o odori anomali o fumo provenienti dall'apparecchio, staccare immediatamente la spina di alimentazione e contattare un Centro di assistenza clienti LG Electronics.
- Riempire la macchina del ghiaccio o l'erogatore solo con acqua potabile.
- Non danneggiare il circuito refrigerante.
- Non collocare apparecchi elettronici (a esempio stufe o telefoni cellulari) all'interno dell'apparecchio.

Manutenzione

- Scollegare il cavo di alimentazione prima di pulire l'apparecchio o sostituire la lampada interna (se presente).
- Collegare saldamente la spina di alimentazione nella presa elettrica dopo aver eliminato completamente l'eventuale presenza di umidità e polvere.
- Non scollegare l'apparecchio tirando il cavo di alimentazione. Afferrare saldamente la spina di alimentazione ed estrarla dalla presa elettrica.
- Non spruzzare acqua o sostanze infiammabili (dentifricio, alcool, diluente, benzene, liquidi infiammabili, materiale abrasivo, ecc.) all'interno o all'esterno dell'elettrodomestico per pulirlo.
- Non pulire l'apparecchio con spazzole, stracci o spugne con superfici ruvide o di materiale metallico.
- Le operazioni di smontaggio, riparazione o modifica dell'apparecchio sono riservate esclusivamente al personale tecnico autorizzato da LG Electronics. Se l'apparecchio viene spostato e installato in un altro luogo, rivolgersi a un Centro di assistenza clienti LG Electronics.

- Non utilizzare un asciugacapelli per asciugare l'interno dell'apparecchio e non collocare una candela dentro all'apparecchio per eliminare gli odori.
- Per accelerare il processo di sbrinamento non adoperare mezzi meccanici o di altro tipo.
- Collegare il circuito di alimentazione dell'acqua solo a fonti di acqua potabile (solo per i modelli dotati di circuito idrico), poiché le impurità presenti nell'acqua potrebbero essere pericolose per la salute.

Smaltimento

- Quando si smaltisce l'apparecchio, rimuovere la guarnizione dello sportello lasciando i ripiani e i cestelli al loro posto, e tenere i bambini lontani dall'apparecchio.
- Smaltire tutti i materiali di imballaggio (es. sacchetti di plastica e polistirolo) tenendo lontani i bambini. I materiali di imballaggio possono provocare soffocamento.

Sicurezza tecnica

- Le feritoie di ventilazione nell'involucro dell'elettrodomestico o nella struttura interna devono essere sempre mantenute pulite e prive di ostruzioni.
- Non utilizzare dispositivi elettrici all'interno del frigorifero.
- Il gas refrigerante e isolante utilizzato nell'elettrodomestico richiede procedure di smaltimento speciali. Prima di smaltire l'elettrodomestico, consultare un rappresentante dell'assistenza o una persona qualificata.
- Questo elettrodomestico contiene un quantitativo limitato di refrigerante isobutano (R600a), ma è anche combustibile. In fase di trasporto e installazione dell'elettrodomestico, occorre particolare attenzione a non danneggiare i componenti del circuito refrigerante.

- Eventuali fuoriuscite di refrigerante dai tubi potrebbero innescare incendi o provocare un'esplosione.
- In caso di perdite, tenere lontane fiamme libere o potenziali fonti di innesco di incendi e arieggiare per vari minuti l'ambiente in cui è installato l'elettrodomestico. Per evitare la generazione di miscele di gas infiammabili in caso di perdite del circuito del refrigerante, le dimensioni dell'ambiente in cui viene utilizzato l'elettrodomestico devono essere adeguate alla quantità di refrigerante adoperato. Per ogni 8 grammi di refrigerante R600a contenuti nell'elettrodomestico occorre un metro quadro di spazio.
- La quantità di refrigerante dell'elettrodomestico è riportata sulla targhetta di identificazione collocata all'interno dell'elettrodomestico.
- Non accendere mai un elettrodomestico che mostra segni di danni. In caso di dubbi, rivolgersi al rivenditore.
- Questo apparecchio è esclusivamente progettato per l'uso in ambienti domestici e applicazioni simili. Non deve essere utilizzato per scopi commerciali o di ristorazione, né in applicazioni mobili, ad esempio una roulotte o un'imbarcazione.
- In questo elettrodomestico non devono essere conservate sostanze esplosive, per esempio contenitori di aerosol con propellente infiammabile.

ATTENZIONE

Per ridurre il rischio di lesioni personali lievi, malfunzionamenti o danni al prodotto o ai beni durante l'uso dell'elettrodomestico, attenersi alle precauzioni basilari, ad esempio:

Installazione

- Durante il trasporto, non inclinare l'apparecchio per spingerlo o tirarlo.
- Assicurarsi di non schiacciare parti del corpo come mani o piedi quando si sposta l'elettrodomestico.

Uso

- Non toccare alimenti congelati o le parti metalliche nello scomparto del congelatore con le mani bagnate o umide poiché potrebbero rimanere congelate.
- Non collocare contenitori in vetro, bottiglie o lattine (soprattutto quelle contenenti bibite gassate) nel congelatore, sugli scaffali o nel cassetto del ghiaccio, in quanto sarebbero esposti a temperature sotto lo zero.
- Il vetro temperato sul lato frontale dello sportello del dispositivo e i ripiani possono subire danni da impatto. Qualora si rompessero, non toccare i cocci con le mani.
- Non collocare oggetti pesanti sulla parte superiore del comparto Door in Door.
- Non utilizzare il comparto Door in Door come tagliere e non graffiarlo con utensili affilati, altrimenti l'elettrodomestico potrebbe danneggiarsi.
- Non aggrapparsi nè arrampicarsi allo sportello del dispositivo, all'area di stoccaggio, alla mensola o alla porta del frigorifero.
- Non conservare una quantità eccessiva di bottiglie d'acqua o contenitori per contorni nei cestelli dello sportello.
- Evitare che animali mordano il cavo di alimentazione o il tubo dell'acqua.
- Non aprire o chiudere lo sportello dell'apparecchio con troppa forza.
- In caso di danni o malfunzionamenti della cerniera dello sportello, non adoperare l'elettrodomestico e rivolgersi a un centro assistenza LG Electronics.
- Non pulire i ripiani o coperchi di vetro con acqua calda mentre sono freddi.
- Non mangiare alimenti congelati subito dopo averli estratti dal congelatore.

- Non inserire le mani nella parte meccanica della macchina automatica del ghiaccio (ad es. il vassoio o l'erogatore del ghiaccio).
- Non erogare ghiaccio in tazze di cristallo sottile o stoviglie di porcellana.
- Non togliere il coperchio della macchina automatica del ghiaccio. Per evitare lesioni fisiche, non toccare la parte meccanica della macchina automatica del ghiaccio.
- Assicurarsi di non schiacciare mani o piedi nell'aprire o chiudere lo sportello o il Door in Door dell'elettrodomestico.
- Non aprire lo sportello dell'elettrodomestico con lo sportello Door in Door aperto. Lo sportello door in door infatti potrebbe restare impigliato nell'angolo dell'elettrodomestico e danneggiarsi.

Manutenzione

- Non inserire i ripiani al contrario. Potrebbero cadere.
- Per eliminare la brina dall'apparecchio, rivolgersi a un Centro di assistenza clienti LG Electronics.

Smaltimento delle apparecchiature obsolete



- Tutte le apparecchiature elettriche ed elettroniche contrassegnate da questo simbolo ("bidone della spazzatura barrato da una croce"), devono essere raccolte e smaltite separatamente rispetto agli altri rifiuti urbani misti, mediante impianti di raccolta specifici installati da enti pubblici o dalle autorità locali. Si ricorda che gli utenti finali domestici possono consegnare gratuitamente le apparecchiature elettriche ed elettroniche a fine vita presso il punto vendita all'atto dell'acquisto di una nuova apparecchiatura equivalente. Gli utenti finali domestici possono inoltre consegnare gratuitamente apparecchiature elettriche ed elettroniche di piccolissime dimensioni (non eccedenti i 25 cm) a fine vita direttamente presso un punto vendita a ciò abilitato, senza obbligo di acquistare una apparecchiatura nuova di tipo equivalente. Si prega di informarsi previamente presso il punto vendita prescelto circa tale ultima modalità di conferimento dell'apparecchiatura a fine vita.
- Il corretto smaltimento dell'unità obsoleta contribuisce a prevenire possibili conseguenze negative sulla salute degli individui e sull'ambiente. Una gestione responsabile del fine vita delle apparecchiature elettriche ed elettroniche da parte degli utenti contribuisce al riutilizzo, al riciclaggio e al recupero sostenibile dei prodotti obsoleti e dei relativi materiali.
- Per informazioni più dettagliate sullo smaltimento delle apparecchiature obsolete, contattare l'ufficio del comune di residenza, il servizio di smaltimento rifiuti o il punto vendita in cui è stato acquistato il prodotto. (www.lg.com/global/recycling)

Comparti

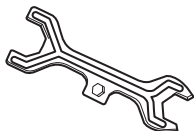
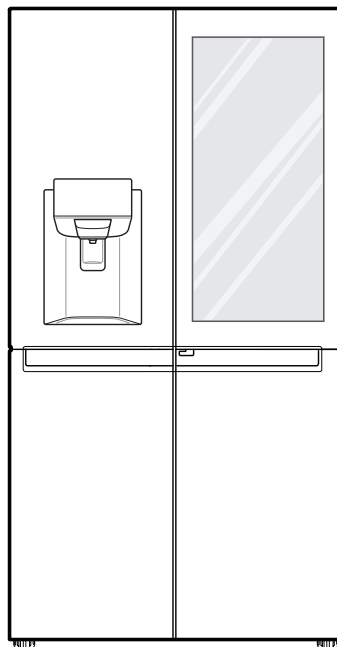
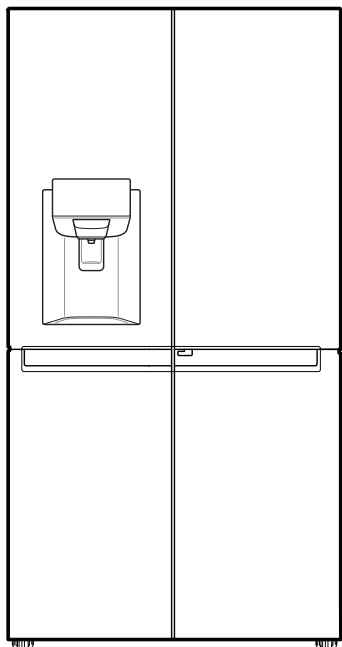

Chiave



Manuale d'uso

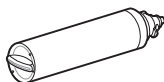

Filtro dell'acqua



Anelli Seeger

- L'aspetto o i componenti dell'apparecchio possono differire a seconda del modello.

Dimensioni e distanze

Una distanza troppo ravvicinata con gli oggetti vicini potrebbe risultare nella diminuzione della capacità di congelamento e in un aumento dei consumi di elettricità. Predisporre una distanza pari ad almeno 50 mm con ogni muro adiacente, in fase di installazione.

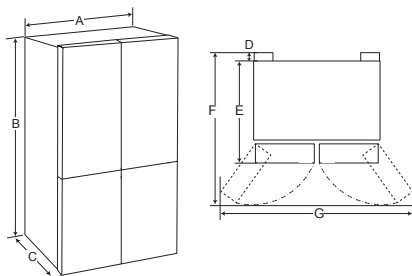

-	Dimensioni
A	835 mm
B	1787 mm
C	734 mm
D	5 mm
E	729 mm
F	1065 mm
G	1562 mm

Temperatura ambiente

- L'elettrodomestico è stato progettato per il funzionamento in una gamma limitata di temperature ambiente, a seconda delle zone climatiche.
- Le temperature interne potrebbero essere alterate dalla posizione dell'elettrodomestico, dalla temperatura ambiente, dalla frequenza con la quale si apre lo sportello e così via.
- La classe climatica è riportata sulla targa dati.

Classe climatica	Intervallo della temperatura ambiente °C
SN (Temperata Estesa)	+10 - +32
N (Temperata)	+16 - +32
ST (Subtropicale)	+16 - +38
T (Tropicale)	+16 - +43 / +10 - +43*

*Australia, India, Kenya

NOTA

- Gli elettrodomestici di classe da SN a T dovrebbero essere utilizzati a una temperatura ambiente compresa tra i 10°C e i 43°C.

Rimozione/Montaggio degli Sportelli

- Quando occorre far passare l'elettrodomestico attraverso un varco stretto, si raccomanda di smontare gli sportelli.

⚠ AVVERTENZA

- Prima dell'installazione e della manutenzione dell'elettrodomestico, scollegare il cavo di alimentazione, staccare il fusibile dell'impianto elettrico o aprire l'interruttore generale. In caso contrario potrebbero verificarsi lesioni anche fatali, incendi o scosse elettriche.

Rimozione degli sportelli del frigorifero

- 1 Rimuovere il tubo dell'acqua collegato, premendo la pinza verso il connettore del tubo.

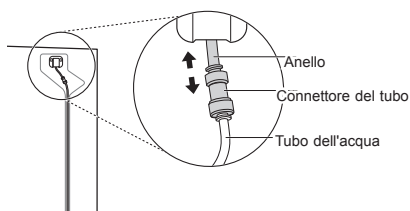

NOTA

- L'impianto idraulico è collegato alla parte superiore destra sul retro dell'elettrodomestico.

- 2 Svitare la vite del coperchio delle cerniere sulla parte superiore dell'elettrodomestico (ruotandola in senso antiorario).

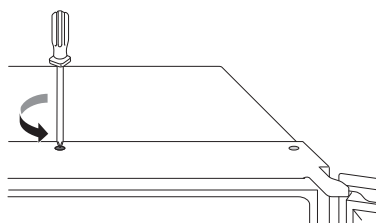

- 3 Rimuovere il connettore tirandolo in entrambe le direzioni, premendo verso il basso sul gancio del connettore del cablaggio.

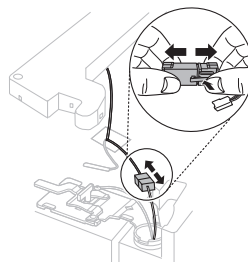

- 4 Svitare il filo di messa a terra ①. Ruotare in senso antiorario la leva della cerniera. Sollevare la cerniera superiore liberandola dalla leva di bloccaggio.

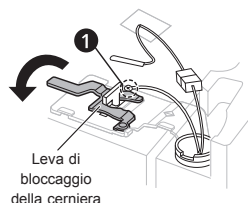

⚠ ATTENZIONE

- È consigliabile far eseguire la rimozione e il rimontaggio dello sportello da due o più persone.
- Nel rimuovere la cerniera superiore, prestare attenzione a che lo sportello non si ribalti in avanti.

- 5 Sollevare lo sportello dal perno di cerniera centrale e rimuoverlo.

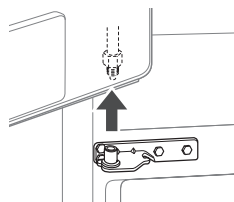

⚠ ATTENZIONE

- Posizionare lo sportello su una superficie non abrasiva con la parte interna verso l'alto.

Reinserire gli sportelli del frigorifero

Una volta che l'elettrodomestico è passato attraverso la porta di ingresso, montare gli sportelli seguendo a ritroso la procedura di smontaggio.

NOTA

- Se l'estremità del tubo dell'acqua fosse danneggiata dovrà essere tagliata, per evitare perdite dopo averla montata nuovamente.

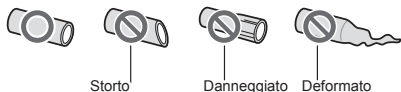

- Tenere premuto l'anello verso il tubo di connessione, quindi inserire con delicatezza il tubo dell'acqua fino a quando non sarà possibile visualizzare una sola riga. Tirare il tubo dell'acqua per assicurarsi che sia agganciato saldamente.

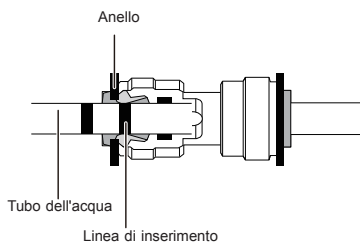

<Corretto>

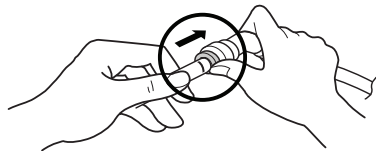

<Errato>

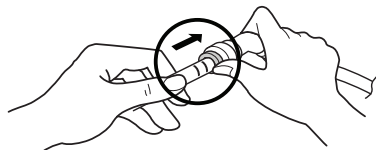

Rimuovere gli sportelli del congelatore

- 1 Rimuovere i due rostri.

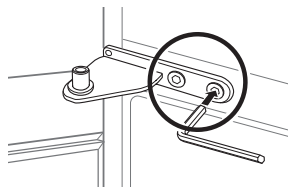

- 2 Ruotare la cerniera spostando verso l'alto il lato che oscilla per poter sollevare lo sportello. Sollevare lo sportello dal perno di cerniera inferiore e rimuoverlo.

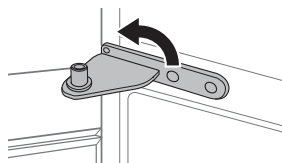

- 3 Rimuovere lo sportello sollevandolo dal perno di cerniera inferiore.

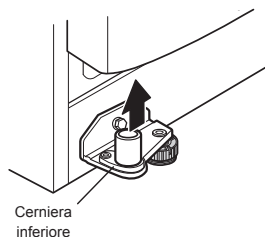

Reinserire gli sportelli del freezer

Una volta che l'elettrodomestico è passato attraverso la porta di ingresso, montare gli sportelli seguendo a ritroso la procedura di smontaggio.

Livellare

Se l'elettrodomestico appare instabile o gli sportelli non si chiudono facilmente, regolarne la pendenza.

Livellamento dell'elettrodomestico

Aprire gli sportelli del congelatore e regolare l'altezza girando il dado sopra il piede con la chiave ①.

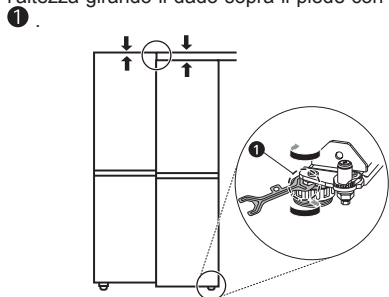

Allineamento sportelli

Se lo spazio tra gli sportelli non è uniforme, seguire le istruzioni di seguito per allineare gli sportelli in modo uniforme.

Regolazione dell'altezza dello sportello del congelatore

- 1 Girare il dado di tenuta in senso orario usando la chiave ①.

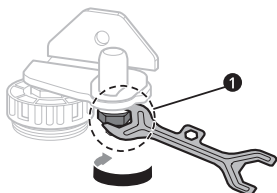

- 2 Girare il perno di regolazione della cerniera in senso orario o antiorario usando la chiave ②. Per abbassare lo sportello, girare il perno di regolazione della cerniera in senso orario. Per sollevare lo sportello, girare il perno di regolazione della cerniera in senso antiorario.

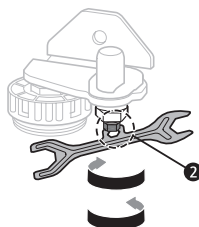

- 3 Assicurare il dado di tenuta girandolo in senso antiorario.

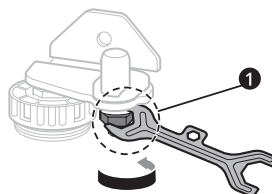

⚠ ATTENZIONE

- Non regolare l'altezza dello sportello dell'elettrodomestico di più di 3 mm.

Regolazione dell'altezza dello sportello sinistro del frigorifero

Se lo sportello sinistro è più basso, sollevarlo e girare il bullone della cerniera usando la chiave ③ come nel disegno.

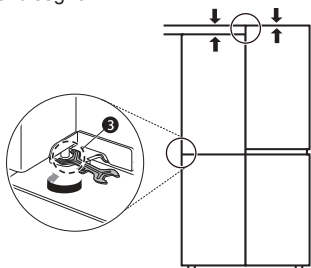

Regolazione dell'altezza dello sportello destro del frigorifero

<Tipo1>

Se lo sportello destro è più basso, sollevarlo e usare la chiave ③ per girare il dado di tenuta in senso antiorario fino a bilanciare le altezze.

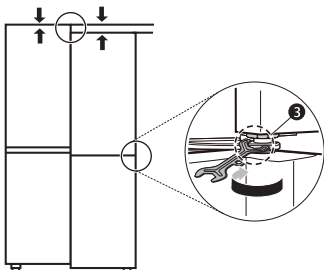

<Tipo2>

Se lo sportello destro è più basso, sollevarlo e usare un paio di pinze a becco per inserire un'ulteriore rondella fino a bilanciare le altezze.

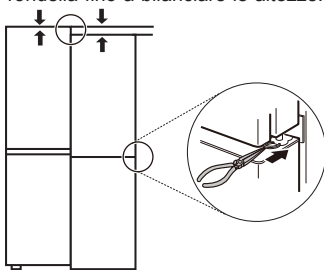

Collegare il tubo dell'acqua

Alimentazione dell'acqua

Il funzionamento dell'erogatore d'acqua richiede una fonte di acqua fredda con una pressione compresa tra 138 e 827 kPa (1,4-8,4 kgf/cm²). Se il frigorifero viene installato in una zona dove la pressione idrica è scarsa (inferiore a 138 kPa), è possibile installare una pompa ausiliaria per ottenere la pressione corretta.

Se all'impianto idrico è collegato un impianto di filtrazione dell'acqua a osmosi inversa, la pressione dell'acqua nell'impianto a osmosi inversa deve essere compresa tra 138 e 827 kPa (1,4-8,4 kgf/cm²).

⚠ AVVERTENZA

- Prima di collegare il circuito dell'acqua dell'elettrodomestico, staccare la spina per evitare scosse elettriche.
- Il circuito dell'acqua deve essere collegato solo all'impianto dell'acqua fredda, altrimenti il filtro dell'acqua potrebbe danneggiarsi. Eventuali colpi d'ariete nell'impianto idrico potrebbero danneggiare alcuni componenti dell'elettrodomestico, causando perdite o allagamenti.
- Il collegamento del circuito dell'acqua deve essere effettuato solo da un idraulico competente e nel rispetto delle normative locali inerenti alla qualità dell'acqua.

NOTA

- L'installazione del circuito dell'acqua non è coperta dalla garanzia dell'elettrodomestico.

Collegamento del tubo dell'acqua all'elettrodomestico

- 1 Svitare il dado del collare metallico filettato collocato sulla parte posteriore dell'elettrodomestico e applicarlo su un'estremità del tubo dell'acqua.
- 2 Spingere con decisione il tubo dell'acqua nella valvola di ingresso dell'acqua e stringere il dado del collare.

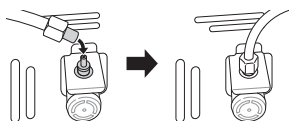

Montaggio del Filtro dell'acqua

- 1 Scollegare la spina dell'elettrodomestico.
- 2 Chiudere il rubinetto che fornisce l'acqua all'elettrodomestico.
- 3 Aprire il coperchio del filtro dell'acqua.

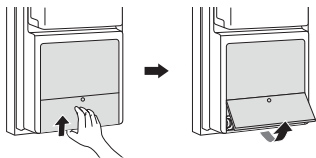

- 4 Inserire il filtro dell'acqua nell'alloggiamento per il filtro e ruotare in senso orario fino a quando la freccia sul filtro si allinea con quella sull'alloggiamento. Reinscrivere il filtro nel comparto.

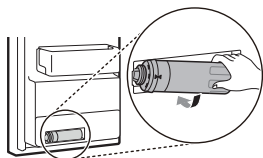

- 5 Chiudere il coperchio del filtro dell'acqua.

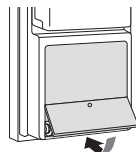

- 6 Aprire il rubinetto dell'acqua e accendere l'elettrodomestico.

Controllo del collegamento dell'acqua

- 1 Aprire il rubinetto dell'acqua e accendere l'elettrodomestico. Controllare attentamente tutti i raccordi per accertarsi che non perdano a causa di errori di montaggio.
- 2 Vassoio nascosto
- 3 Collocare una tazza sotto l'erogatore d'acqua per accertarsi che l'acqua percorra l'elettrodomestico.
- 4 Controllare ancora una volta il tubo e i giunti di collegamento per accertarsi che non perdano.
- 5 Il filtro dell'acqua deve essere fissato in una posizione adeguata, in modo che sia facilmente raggiungibile per poterlo sostituire.

Collegamento dell'elettrodomestico

Dopo aver installato l'elettrodomestico, collegare la spina di alimentazione a una presa.

NOTA

- Dopo aver collegato il cavo di alimentazione (o la spina) alla presa, attendere 2 o 3 ore prima di riporre il cibo nell'elettrodomestico. Se si aggiunge del cibo prima che l'elettrodomestico si sia raffreddato completamente, il cibo potrebbe rovinarsi.

Spostare l'elettrodomestico

- 1** Rimuovere tutti i cibi dall'interno dell'elettrodomestico.
- 2** Estrarre la spina di alimentazione, inserirla e fissarla nel gancio della presa di corrente sul retro o sulla parte superiore dell'elettrodomestico.
- 3** Fissare le parti come i ripiani e la maniglia della porta con del nastro adesivo per evitare che cadano mentre si sposta l'elettrodomestico.
- 4** Spostare con attenzione l'elettrodomestico richiedendo l'aiuto di più di due persone. Quando si trasporta l'elettrodomestico a una lunga distanza, mantenerlo in posizione verticale.
- 5** Dopo aver effettuato l'installazione, collegare il cavo di alimentazione in una presa per attivare l'elettrodomestico.

Componenti e funzioni

Esterno

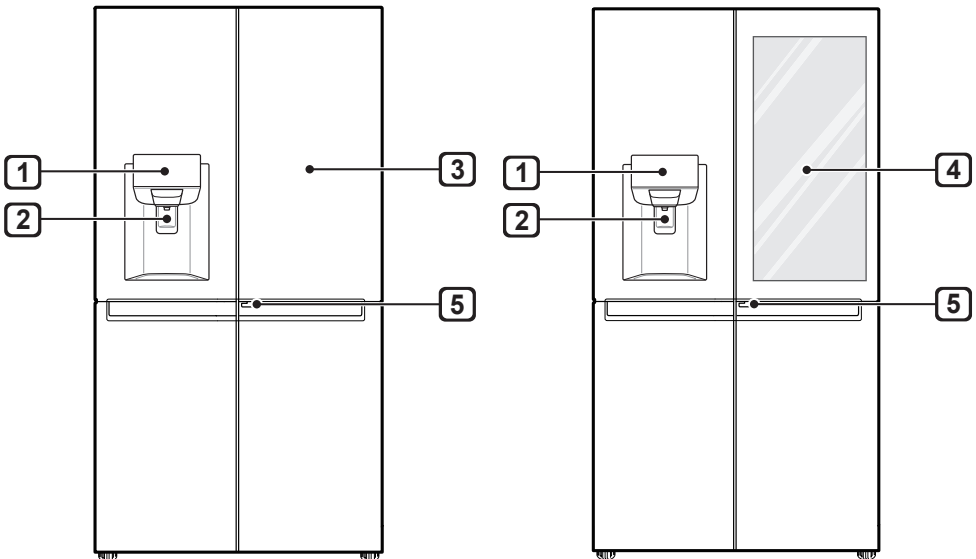

1 Pannello di controllo

Impostare le temperature del frigorifero e del congelatore, le condizioni del filtro dell'acqua e la modalità del distributore.

2 Erogatore di acqua e ghiaccio filtrato

Eroga acqua e ghiaccio depurato.

3 Tecnologia Door in Door (*)

Door-in-Door è il sistema di sportelli a 2 livelli, in cui lo sportello può essere aperto singolarmente o assieme allo sportello principale. Questo sistema consente di conservare e prelevare comodamente gli alimenti e gli spuntini preferiti.

4 InstaView Sportello interno (*)

Il compartimento InstaView Door in Door consente un facile accesso ai prodotti alimentari usati più di frequente.

5 Leva del sistema Door in Door (*)

È possibile aprire il Door-in-Door tirando la leva nella parte inferiore dello sportello.

NOTA

- (*) significa che questa funzione varia a seconda del modello acquistato.
- L'aspetto o i componenti dell'apparecchio possono differire a seconda del modello.

Interno

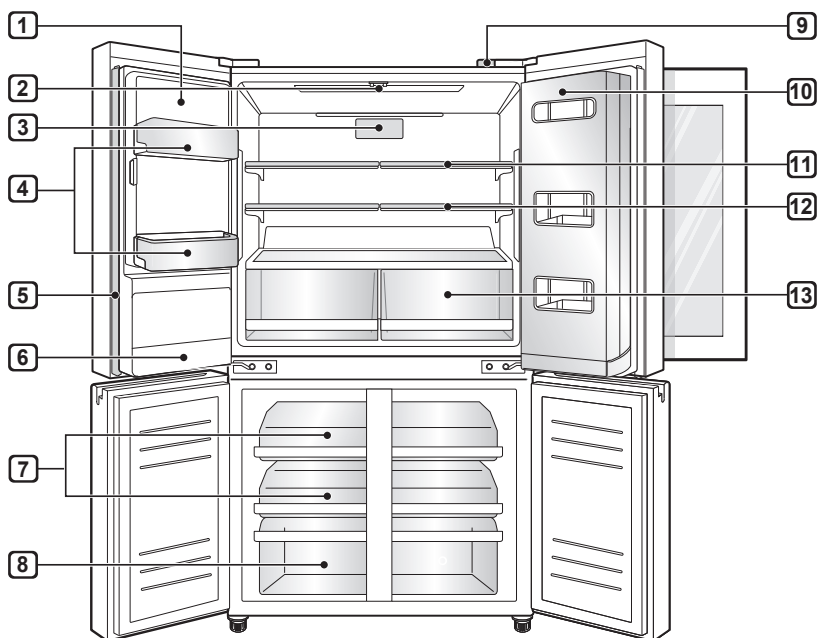
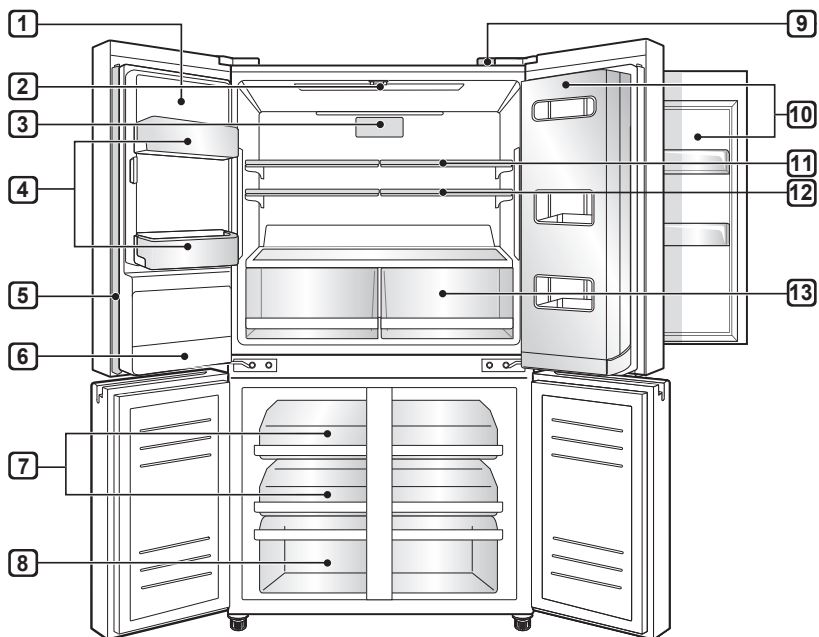

1 Macchina del ghiaccio automatica (*)

Serve alla produzione automatica e alla conservazione del ghiaccio.

2 Lampada a LED

Le lampade a LED all'interno dell'apparecchio si accendono quando si apre lo sportello.

NOTA

Quando gli sportelli del congelatore sono aperti, la lampada LED sul fondo dello sportello del frigo si accende.

3 Pure N Fresh

Questa funzione riduce e rimuove gli odori all'interno dello scomparto frigorifero.

4 Cestello nello sportello del frigorifero

Serve alla conservazione di piccole confezioni di alimenti refrigerati, bevande e contenitori di sughi.

5 Montante dello sportello

Questo blocca la fuoriuscita di aria fredda dal frigorifero.

**ATTENZIONE**

- Per ridurre il rischio di graffiare lo sportello o che si rompa la guarnizione dello sportello centrale, assicurarsi che la guarnizione dello sportello del frigorifero sia sempre piegata all'interno.
- L'allarme dello sportello suonerà ogni 30 secondi se lo sportello resta aperto per oltre un minuto. Assicurarsi che la guarnizione pieghevole sia ripiegata all'interno prima di chiudere lo sportello a sinistra.

6 Filtro dell'acqua

Questo filtro purifica l'acqua.

NOTA

Questo filtro deve essere sostituito ogni 6 mesi.

7 Vassoio del congelatore

È il luogo dove conservare gli alimenti da congelare, ad esempio carne, pesce e gelati.

- I vassoi scorrevoli consentono facilità d'accesso e comodità d'uso.

8 Cassetto del congelatore

Serve alla conservazione a lungo termine di alimenti congelati.

- Conserva il cibo congelato in piccole scatole o gli alimenti che vengono tirati fuori spesso. Rimuovere i cassetti per utilizzare uno spazio maggiore.

9 Smart Diagnosis

Questa funzione serve a fornire dati utili al Centro informazioni per i clienti LG Electronics allo scopo di diagnosticare in maniera semplice e precisa eventuali guasti o anomalie di funzionamento dell'elettrodomestico.

10 Tecnologia Door in Door (*)

Un'area di deposito utile per gli alimenti utilizzati di frequente che necessitano di un facile accesso.

11 Ripiano del frigorifero

È il posto dove si conservano gli alimenti refrigerati o altro.

- L'altezza dello scaffale può essere regolata inserendo lo scaffale in un'altra scanalatura ad un'altezza differente.
- Conservare gli alimenti con elevato contenuto di umidità nella parte anteriore del ripiano.
- Il numero effettivo di ripiani varia a seconda del modello.

12 Ripiano pieghevole (*)

Lo scaffale è regolabile per venire incontro alle necessità individuali di conservazione degli alimenti.

13 Cassetto ortaggi

È lo scomparto dove conservare la frutta e la verdura affinché rimanga fresca il più a lungo possibile.

NOTA

- (*) significa che questa funzione varia a seconda del modello acquistato.

Note per l'uso

- Tenere presente che può formarsi della brina se lo sportello non è completamente chiuso, se l'umidità è elevata nella stagione estiva o se lo sportello del congelatore viene aperto frequentemente.
- Accertarsi che vi sia sufficiente spazio tra gli alimenti conservati sul ripiano o nel cestello nello sportello per consentire la completa chiusura dello sportello.
- Aprendo lo sportello, nell'apparecchio entra aria calda che potrebbe far innalzare la temperatura interna.
- In caso si intenda lasciare l'elettrodomestico spento per un lungo periodo di tempo, rimuovere gli alimenti e scollegare il cavo di alimentazione. Pulire l'interno e lasciare gli sportelli accostati per evitare la formazione di muffa.

Suggerimenti per il risparmio energetico

- Accertarsi che vi sia sufficiente spazio tra gli alimenti conservati. Ciò consente una circolazione uniforme dell'aria fredda, riducendo i consumi energetici.
- Conservare gli alimenti caldi solo dopo che si sono raffreddati per evitare la formazione di condensa o brina.
- Se si conservano alimenti nel congelatore, impostare la temperatura del congelatore a una temperatura inferiore a quella indicata sull'alimento.
- Non collocare alimenti in prossimità del sensore di temperatura del frigorifero. Lasciare una distanza di almeno 3 cm dal sensore.
- Si noti che un aumento di temperatura dopo lo sbrinamento ha un intervallo consentito nelle specifiche dell'elettrodomestico. Se si desidera ridurre al minimo l'impatto che questo può avere sulla conservazione degli alimenti a causa di un aumento di temperatura, sigillare o avvolgere gli alimenti immagazzinati in più strati.
- La modalità di sbrinamento automatico nell'elettrodomestico fa in modo di evitare la formazione di accumuli di ghiaccio nelle condizioni operative standard.

Conservazione efficace degli alimenti

- Conservare gli alimenti congelati o raffreddati in contenitori sigillati.
- Prima di introdurre alimenti nell'apparecchio, controllare la data di scadenza e l'etichetta riportante le istruzioni per la conservazione.
- Non conservare per lunghi periodi (più di quattro settimane) alimenti che si deteriorano facilmente a basse temperature.
- Collocare gli alimenti congelati o refrigerati nel frigorifero subito dopo l'acquisto.
- Non ricongelare alimenti che sono già stati scongelati completamente. Il ricongelamento di alimenti che sono già stati scongelati completamente ne altera il gusto e le proprietà nutritive.
- Non avvolgere e conservare le verdure nella carta di giornale. I materiali di stampa della carta di giornale o altri corpi estranei potrebbero macchiare e contaminare gli alimenti.
- Non riempire eccessivamente l'elettrodomestico. Se l'elettrodomestico è troppo pieno, l'aria fredda non circola adeguatamente.
- Se si imposta una temperatura troppo bassa, gli alimenti si congelano. Non impostare una temperatura inferiore a quella necessaria per la corretta conservazione degli alimenti.
- Se vi sono scompartimenti freschi nell'elettrodomestico, non conservare frutta e verdura ad alto contenuto di umidità in questi scompartimenti, in quanto potrebbero congelare a causa delle basse temperature.

Massima capacità di congelamento

- La funzione Express Freeze imposterà il congelatore alla potenza massima di congelamento.
- Sono generalmente necessarie fino a 24 ore, successivamente la funzione si disattiverà automaticamente.
- Se dovesse essere utilizzata la massima temperatura di congelamento, Express Freeze dovrà essere attivato per sette ore prima di poter riporre alimenti freschi nello scompartimento freezer.

Stoccaggio massimo

- Per migliorare la circolazione dell'aria, inserire tutti i cassetti.
- Se dovesse essere necessario conservare grandi quantità di alimenti, tutti i cassetti del congelatore potranno essere estratti, tranne quello in basso. Gli alimenti potranno quindi essere impilati direttamente sugli scaffali del congelatore.

NOTA

- Per rimuovere i cassetti, estrarre prima gli alimenti contenuti nei cassetti. Then use the handle of drawers, pull out the drawers carefully. It may cause injury.
- I cassetti possono essere di varia forma, per cui occorre particolare attenzione per inserirli nella posizione corretta.

Utilizzo del pannello di controllo

Unità e funzioni

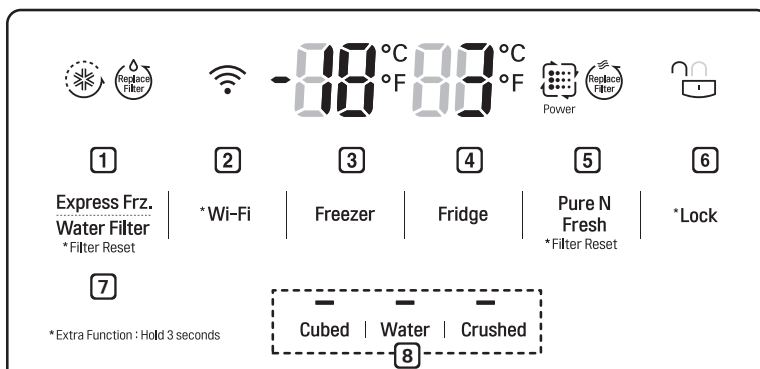

1 Express Frz. (Congelamento Rapido)

- Consente di impostare le funzioni di congelamento rapido.

2 * Wi-Fi

- Consente all'elettrodomestico di collegarsi alla rete Wi-Fi casalinga.

3 Freezer Temperature (Temperatura congelatore)

- Consente di impostare la temperatura desiderata del congelatore.

4 Fridge Temperature (Temperatura frigorifero)

- Consente di impostare la temperatura desiderata del frigorifero.

5 Pure N Fresh

- Questa funzione riduce e rimuove gli odori all'interno dello scomparto frigorifero.

NOTA

- Dopo aver cambiato il filtro, spingere e tenere premuto il pulsante **Pure N Fresh** per tre secondi per reimpostare il filtro.

NOTA

- Il pannello di controllo può essere diverso da un modello all'altro.
- Il pannello di controllo si spegne automaticamente per risparmiare energia.
- Quando si tocca il pannello di controllo per pulirlo, un qualunque contatto con dita o pelle potrebbe attivare un pulsante e la relativa funzione.

6 * Lock (Blocco)

- Consente di bloccare i pulsanti del pannello di controllo.

7 Filtro dell'acqua

- Indica automaticamente il periodo di sostituzione del filtro dell'acqua.

NOTA

- Dopo aver sostituito il filtro, premere e tenere premuto il pulsante **Water Filter** per tre secondi per azzerare il filtro.

8 Water Dispenser (Erogatore d'acqua)

- Consente di impostare la funzione Ghiaccio a cubetti, Acqua o Ghiaccio tritato.

Impostazione della temperatura

Consente di impostare la temperatura del frigorifero o del congelatore.

- Premere il tasto **Fridge** o il tasto **Freezer** per regolare la temperatura.
- La temperatura iniziale è impostata.
 - Frigorifero: 3 °C
 - Congelatore: -18°C
- La temperatura può essere regolata.
 - Frigorifero: da 0°C a 6°C
 - Congelatore: da -24°C a -16°C
- La temperatura interna effettiva varia a seconda dello stato degli alimenti, per cui l'impostazione della temperatura indicata corrisponde a quella desiderata e non a quella effettiva nell'elettrodomestico.

NOTA

- L'impostazione predefinita della temperatura può variare a seconda del tipo di elettrodomestico.
- Una volta collegato l'elettrodomestico alla presa, prima di conservare gli alimenti attendere due o tre ore.
- Per la produzione di ghiaccio in condizioni climatiche normali, le temperature del congelatore dovrebbero essere impostate a -18°C o inferiori.

Impostazione del congelamento rapido

Questa funzione consente di congelare rapidamente grossi quantitativi di ghiaccio o alimenti congelati.

- Premendo il tasto **Express Freeze**, si accende l'icona **Express Freeze** sul pannello di controllo.
- La funzione si attiva e si disattiva ogni volta che si preme il pulsante.
- La funzione di congelamento rapido si arresta automaticamente dopo un determinato periodo di tempo.

Impostazione e azzeramento del Blocco

Consente di bloccare i pulsanti del pannello di controllo.

- Quando si tiene premuto il pulsante **Lock** per 3 secondi, l'icona **Lock/Unlock** sul pannello di controllo si illuminerà. La funzione viene attivata e disattivata ad ogni volta che si preme il pulsante.
- Quando è impostato il blocco, gli altri tasti non funzionano.
- Per modificare un'impostazione, premere per 3 secondi il pulsante **Lock** per disattivare la funzione di blocco.

NOTA

- La funzione Lock non disattiva il funzionamento dell'erogatore.
- Quando è impostato il blocco, se si preme un altro tasto l'icona **Lock/Unlock** sul pannello di controllo lampeggia 3 volte.

Uso dell'erogatore di acqua e ghiaccio

È possibile erogare ghiaccio in cubetti, acqua o ghiaccio tritato premendo i relativi tasti.

- Quando si tocca il tasto Ghiaccio in cubetti, Acqua o Ghiaccio tritato sul pannello di controllo, la relativa spia si accende e viene impostata la modalità desiderata. A questo punto, quando si preme la leva dell'erogatore verrà erogato ghiaccio in cubetti, acqua o ghiaccio tritato, a seconda della funzione selezionata.
- La funzione si attiva e si disattiva ogni volta che si preme il tasto sul pannello di controllo.

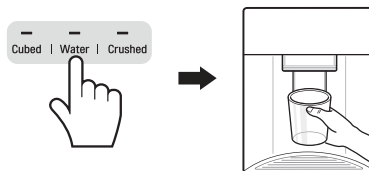

ATTENZIONE

- Tenere lontani i bambini dall'erogatore per evitare che ci giochino o che danneggino i comandi.
- Buttare via i primi pochi cubetti di ghiaccio (circa 20 cubetti e 7 tazze di acqua). Questo è necessario anche se non si è utilizzato l'elettrodomestico per un lungo periodo. È normale che sia erogata acqua lattiginosa/torbida dopo aver sostituito il filtro dell'acqua. L'aspetto dell'acqua alla fine sarà chiaro ed comunque sicuro bere tale acqua durante questa transizione.

NOTA

- Se si apre lo sportello del frigorifero mentre viene erogata acqua o ghiaccio (in cubetti o tritato), l'erogazione viene sospesa. Quando si chiude lo sportello, viene reimpostata la modalità di erogazione selezionata precedentemente..
- Se la tazza è troppo piccola, l'acqua potrebbe fuoriuscire o potrebbe essere erogata fuori dalla tazza.
- Per l'erogazione di acqua, ghiaccio in cubetti e ghiaccio tritato, utilizzare una tazza di almeno 68 mm di diametro.
- Se la macchina del ghiaccio produce cubetti di ghiaccio più piccoli o cubetti raggruppati, è possibile che l'acqua nel serbatoio sia troppo poca. L'erogazione di cubetti raggruppati potrebbe verificarsi anche se il ghiaccio non viene utilizzato frequentemente.
- L'erogazione costante di ghiaccio tritato può causare l'ostruzione dello scivolo del distributore a causa dei residui di ghiaccio. Si raccomanda di utilizzare occasionalmente l'erogazione del ghiaccio a cubetti per contrastare questa formazione.

Macchina automatica del ghiaccio

La macchina automatica del ghiaccio è in grado di erogare 10 cubetti di ghiaccio alla volta, più di 100 pezzi in 24 ore, in condizioni ideali. La quantità varia in base all'ambiente (temperatura ambientale intorno all'elettrodomestico, frequenza di apertura dello sportello, quantità di alimenti conservati nell'elettrodomestico, ecc.).

- Se il vassoio del ghiaccio si riempie completamente, la produzione di ghiaccio si interrompe.
- Il rumore della caduta del ghiaccio nel vassoio è normale.
- Normalmente, la macchina del ghiaccio produce ghiaccio dopo circa 48 ore dall'installazione iniziale dell'elettrodomestico.
- Il primo ghiaccio prodotto non deve essere utilizzato, ma deve essere gettato via.
- Quando la macchina automatica del ghiaccio è in funzione, non toccarla con le mani.
- Se i cubetti del ghiaccio vengono conservati nel vassoio del ghiaccio per lunghi periodi di tempo, potrebbero attaccarsi tra loro e potrebbe essere difficile separarli. Se si verifica questa situazione, pulire il vassoio del ghiaccio prima di utilizzarlo.

Attivare o disattivare la funzione automatica di Produzione del ghiaccio

Per spegnere la macchina automatica del ghiaccio, impostare l'interruttore della stessa su **OFF (O)**. Per accenderla, impostare l'interruttore su **ON (I)**.

Staccare lo scomparto del ghiaccio incassato nello sportello

- 1 Tirare con delicatezza la maniglia per aprire lo scompartimento del ghiaccio.

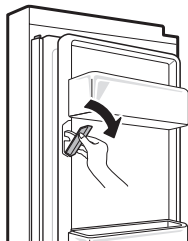

- 2 Per rimuovere il cestello del ghiaccio in-door, afferrare l'impugnatura anteriore, sollevare leggermente mentre si trattiene sia la parte superiore, che quella inferiore (1), quindi tirare lentamente il cestello verso l'esterno come indicato (2).

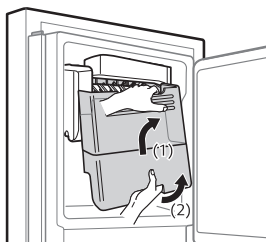

⚠ AVVERTENZA

- Non toccare le parti meccaniche del dispositivo con le mani o uno strumento. Ciò potrebbe causare ferite o danni all'elettrodomestico.
- È necessario prestare attenzione, poiché la macchina automatica del ghiaccio funziona in modo continuo dopo l'apertura della porta del congelatore.
- Non smontare, riparare o alterare il dispositivo automatico per il ghiaccio. Queste operazioni andrebbero eseguite da un tecnico specializzato.

⚠ ATTENZIONE

- Se si utilizza solo ghiaccio tritato, il passaggio del ghiaccio potrebbe essere ostruito dalla brina. Rimuovere la brina accumulata togliendo il vassoio del ghiaccio e pulendo il passaggio con una spatolina di gomma. Per evitare l'accumulo di brina basta erogare periodicamente ghiaccio in cubetti.
- Se il ghiaccio erogato è sbiadito, controllare il serbatoio dell'acqua e la fonte di alimentazione. Se il problema non si risolve, rivolgersi al Centro informazioni per il clienti LG Electronics. Utilizzare il ghiaccio o l'acqua solo dopo aver risolto il problema.
- Erogare il ghiaccio in un bicchiere prima di riempirlo d'acqua o altre bevande. Se il ghiaccio viene erogato in un bicchiere che già contiene liquidi, potrebbe causare schizzi.
- Non toccare l'apertura di uscita del ghiaccio o la macchina automatica del ghiaccio con le mani o con utensili, altrimenti potrebbe provocare lesioni fisiche o danneggiarsi.
- Nel reinserire lo scomparto del ghiaccio, assicurarsi che sia posizionato in modo corretto. Se fosse inclinato o non a livello, potrebbe non produrre ghiaccio a causa di malfunzionamenti al sensore.
- Non utilizzare mai un bicchiere troppo stretto o profondo. Il ghiaccio potrebbe bloccarsi nel passaggio, alterando le funzionalità dell'elettrodomestico.
- Mantenere il bicchiere a una distanza adeguata dall'apertura di uscita del ghiaccio. Se si tiene il bicchiere troppo vicino all'apertura di uscita, l'erogazione del ghiaccio potrebbe non avvenire.
- Per evitare che l'acqua del ghiaccio che si scioglie cada sul pavimento, smaltire il ghiaccio all'interno dell'apposito contenitore se si va in vacanza o se si verifica un'interruzione di corrente prolungata.
- Riempire il contenitore del ghiaccio con cubetti di ghiaccio che non sono stati prodotti dalla macchina automatica del ghiaccio può causare il malfunzionamento del contenitore del ghiaccio e dell'ugello erogatore.

Montante dello sportello

La guarnizione nello sportello previene la fuoriuscita dell'aria fredda dall'elettrodomestico.

ATTENZIONE

- L'allarme dello sportello suonerà ogni 30 secondi se lo sportello resta aperto per oltre un minuto. Assicurarsi che la guarnizione pieghevole sia ripiegata all'interno prima di chiudere lo sportello a sinistra.

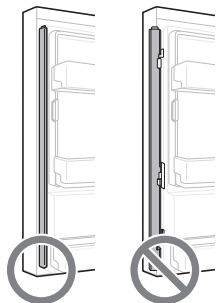

- Per ridurre il rischio di graffiare lo sportello o che si rompa la guarnizione dello sportello centrale, assicurarsi che la guarnizione dello sportello frigorifero sia sempre piegata all'interno.

Tecnologia Sportello Door in Door (*)

Tirare verso l'alto la leva nella parte bassa dello sportello, fino a quando lo sportello non si aprirà.

Il comparto Door in Door è molto spazioso e dotato di scomparti, al plurale che consentono di accedere facilmente ad alimenti e bevande dal consumo più frequente.

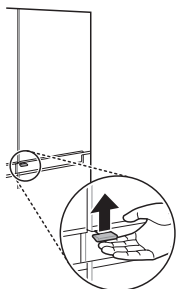

Rimozione del vano dal comparto Door in Door

Mantenere e smontare con entrambe le mani il vano dalla parte interna del comparto Door in Door sollevandolo.

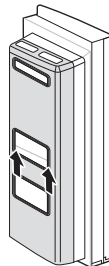

Rimontaggio del vano Door in Door

Montarlo in ordine inverso rispetto alla procedura di rimozione.

NOTA

- (*) significa che questa funzione varia a seconda del modello acquistato.

Funzione InstaView (*)

La funzione InstaView sul Door-in-Door consente di controllare se gli alimenti usati più di frequente come bibite e snack stanno terminando, senza dover aprire lo sportello del frigorifero.

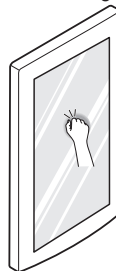

- 1 Battere due volte sul vetro per attivare o disattivare la luce al LED all'interno del Door-in-Door.
- 2 La luce al LED si spegne automaticamente dopo 10 secondi.

- La funzione InstaView Door-in-Door è disabilitata quando lo sportello del frigorifero (a destra) e quello del congelatore (a sinistra) sono aperti, per due secondi dopo aver chiuso lo sportello e quando si utilizza il dispenser del ghiaccio.
- Battere vicino al centro dello schermo. Battere ai bordi dello schermo, infatti, potrebbe non attivare correttamente la funzione InstaView Door-in-Door.
- Battere impiegando abbastanza forza da poter udire il suono dell'impatto sullo schermo.
- La funzione InstaView Door-in-Door potrebbe attivarsi in caso dovessero esserci rumori forti nei pressi del frigorifero.

NOTA

- (*) significa che questa funzione varia a seconda del modello acquistato.

Utilizzare il ripiano pieghevole (*)

Per riporre oggetti più alti, come grossi contenitori o bottiglie, è possibile spingere la metà anteriore dello scaffale sotto quella posteriore. Tirare lo scaffale in avanti per riportarlo alla dimensione normale.

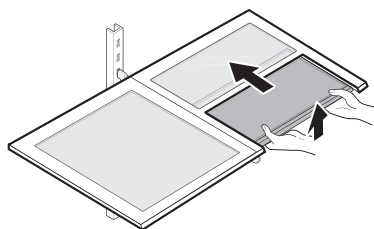

⚠ ATTENZIONE

- Gli scaffali di vetro sono pesanti. Prestare particolare attenzione in fase di rimozione.
- Non pulire gli scaffali di vetro con acqua calda quando sono freddi. Potrebbero spaccarsi se esposti a repentini cambi di temperatura o a forti impatti.

NOTA

- (*) significa che questa funzione varia a seconda del modello acquistato.

Altre funzioni

Allarme apertura sportello

Se lo sportello (vano frigo, congelatore, Door-in-Door) è lasciato aperto o non completamente chiuso per un minuto, l'allarme suona 3 volte a intervalli di 30 secondi.



- Se l'allarme non si interrompe dopo la chiusura dello sportello, rivolgersi al Centro informazioni per i clienti LG Electronics.

Rilevamento guasti

L'apparecchio è in grado di rilevare automaticamente eventuali problemi durante l'uso.

- Se viene rilevato un problema, l'apparecchio non funziona e viene visualizzato un codice di errore anche se si preme un pulsante qualunque.
- In tal caso, non spegnere l'apparecchio e contattare immediatamente un Centro assistenza LG Electronics. Se l'apparecchio viene spento, per il tecnico del Centro assistenza LG Electronics potrebbe essere più difficile individuare il problema.

Utilizzare l'applicazione LG SmartThinQ

- Per elettrodomestici che recano il logo  o 

Cose da controllare prima di usare LG SmartThinQ

- 1 Controllare la distanza tra il dispositivo e il router wireless (rete Wi-Fi).
 - Se la distanza tra il dispositivo e il router fosse eccessiva, la potenza del segnale si indebolirebbe. Potrebbe volerci quindi molto tempo per effettuare la registrazione o l'installazione potrebbe non andare a buon fine.
- 2 Disattivare la **Conn. Dati** o i **dati cellulare** dal proprio smartphone.
 - Per gli iPhone, disattivare i dati andando in **Impostazioni** → **Cellulare** → **Dati Cellulare**.

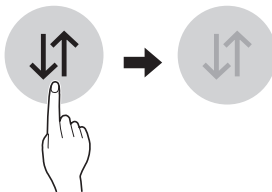

- 3 Collegare lo smartphone al router wireless.

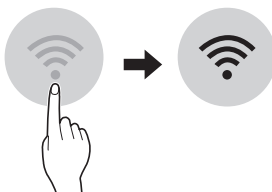

NOTA

- Per verificare il collegamento Wi-Fi, controllare che l'icona **Wi-Fi**  sul pannello di controllo sia illuminata.
- Il dispositivo supporta soltanto reti Wi-Fi a 2,4 GHz. Per controllare la frequenza della propria rete, è necessario contattare il provider di servizi internet o fare riferimento al proprio manuale per il router wireless.

- LG SmartThinQ non è responsabile di eventuali problemi relativi alla connessione di rete né di guasti, malfunzionamenti o errori causati dalla connessione di rete.
- In caso di problemi di connessione dell'elettrodomestico alla rete Wi-Fi, è possibile che l'elettrodomestico sia troppo distante dal router. Acquistare un ripetitore Wi-Fi (range extender) per aumentare l'intensità del segnale Wi-Fi.
- La connessione Wi-Fi potrebbe non avvenire o potrebbe interrompersi a causa dell'ambiente della rete domestica.
- La connessione di rete potrebbe non funzionare correttamente a seconda del fornitore del servizio Internet.
- L'ambiente wireless circostante potrebbe causare rallentamenti nel servizio di rete wireless.
- Il dispositivo non può essere registrato a causa di problemi con la trasmissione del segnale wireless. Disconnettere il dispositivo e aspettare per circa un minuto prima di provare nuovamente.
- Se il firewall sul router wireless è attivo, disattivarlo o aggiungere una eccezione.
- Il nome della rete wireless (SSID) dovrebbe essere una combinazione di lettere inglesi e numeri. (Non utilizzare caratteri speciali)
- L'interfaccia utente smartphone (IU) può variare a seconda del sistema operativo mobile (OS) e del produttore.
- Se il protocollo di sicurezza del router è impostato su **WEP**, potrebbe non essere possibile impostare la rete. Cambiare il protocollo (**WPA2** è quello consigliato) e registrare nuovamente il prodotto.

Installare LG SmartThinQ

Cercare l'applicazione LG SmartThinQ per smartphone su Google Play & Apple App Store. Seguire le istruzioni per scaricare e installare l'applicazione.

Funzione Wi-Fi

È possibile comunicare con l'elettrodomestico da uno smartphone usando le comode funzioni smart.

Aggiornamento del firmware

Mantenere sempre aggiornato il dispositivo.

Smart Diagnosis™

Se si utilizza la funzione Smart Diagnosis, saranno fornite informazioni utili, ad esempio sull'impiego corretto dell'elettrodomestico in base al tipo di utilizzo.

Impostazioni

Ti permette di impostare diverse opzioni relative all'elettrodomestico direttamente all'interno dell'app.

NOTA

- Se si modifica il router wireless, il provider di servizi Internet o la password, eliminare il dispositivo registrato dall'applicazione SmartThinQ di LG ed eseguire di nuovo la registrazione.
- L'applicazione è soggetta a modifiche senza preavviso, a scopo di miglioramento del prodotto.
- Le caratteristiche possono variare in base al modello.

Collegamento al Wi-Fi

Il pulsante **Wi-Fi**, impostato con l'applicazione LG SmartThinQ, consente al frigorifero di collegarsi alla rete Wi-Fi casalinga. L'icona **Wi-Fi** mostra lo stato della connessione del frigorifero alla rete. L'icona si illumina quando il frigorifero si collega alla rete Wi-Fi.

Registrazione iniziale del prodotto

Avviare l'applicazione LGSmartThinQ e seguire le istruzioni all'interno dell'applicazione per effettuare la registrazione.

Registrare nuovamente il prodotto o registrare un altro utente

Premere e tenere premuto il pulsante **Wi-Fi** per 3 secondi, per spegnerlo temporaneamente. Avviare l'applicazione SmartThinQ e seguire le istruzioni all'interno dell'applicazione per effettuare la registrazione.

NOTA

- Per disattivare la funzione Wi-Fi, premere e tenere premuto il pulsante **Wi-Fi** per 3 secondi. L'icona Wi-Fi sarà disattivata.

Specifiche del modulo LAN wireless

Modello	LCW-004
Gamma di frequenza	2412 a 2472 MHz
Potenza di uscita (max.)	IEEE 802.11b:17.82 dBm IEEE 802.11g:17.72 dBm IEEE 802.11n:16.61 dBm

Funzione Wireless S/W versione: V 1.0

Si consiglia agli utenti di installare questo dispositivo ad una distanza minima di 20 cm tra il dispositivo e il corpo.

Dichiarazione di conformità



Con la presente, LG Electronics dichiara che il Frigorifero del tipo con apparato radio è conforme alla direttiva 2014/53/EU. E' possibile leggere l'intero testo della dichiarazione di conformità al regolamento EU al seguente indirizzo internet:

<http://www.lg.com/global/support/cedoc/cedoc#>

LG Electronics European Shared Service Centre B.V.

Krijgsman 1
1186 DM Amstelveen
The Netherlands



Informazioni avviso software Open Source

Per ottenere il codice sorgente contenuto in questo prodotto secondo quanto consentito dalle licenze GPL, LGPL, MPL e altre licenze Open Source, visitare <http://opensource.lge.com>.

In aggiunta al codice sorgente, sono disponibili per il download tutti i termini di licenza, le esclusioni di responsabilità e le relative note di copyright.

LG Electronics fornirà anche il codice open source su CD-ROM su richiesta tramite e-mail all'indirizzo opensource@lge.com addebitando il costo delle spese di distribuzione (ad esempio il costo di supporti, spedizione e gestione). L'offerta è valida per un periodo di tre anni a partire dalla nostra ultima spedizione di questo prodotto. L'offerta è valida per gli utenti che avranno ricevuto queste informazioni.

Uso della funzione Smart Diagnosis™

- Per elettrodomestici che recano il logo  o 

Smart Diagnosis™ tramite il Centro di assistenza clienti

In caso di malfunzionamento o guasto dell'elettrodomestico, utilizzare questa funzione se il Centro informazioni per i clienti LG Electronics richiede una diagnosi accurata. Adoperare questa funzione solo per rivolgersi all'assistenza, non durante l'uso normale.

- 1 Premere il tasto **Lock** per attivare la funzione di blocco.
 - Se lo schermo è rimasto bloccato per oltre 5 minuti, è possibile disattivare il blocco e quindi riattivarlo.



- 2 Aprire lo sportello del frigorifero e tenere il telefono sul foro dell'altoparlante superiore destro.
 - Avvicinare il telefono in modo da allinearne il microfono al foro dell'altoparlante.

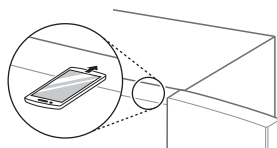

- 3 Tenere premuto per almeno 3 secondi il tasto **Freezer** continuando a tenere il telefono nei pressi dell'altoparlante.
- 4 Al termine del trasferimento dati, il tecnico dell'assistenza descriverà i risultati di Smart Diagnosis™.

NOTA

- Avvicinare il telefono in modo da allinearne il microfono al foro dell'altoparlante.
- Dopo circa 3 secondi viene emesso il segnale acustico di Smart Diagnosis™.
- Tenere il telefono sul foro dell'altoparlante in alto a destra e attendere il completamento della trasmissione dei dati.
- Durante la trasmissione dei dati, non allontanare il telefono dal foro dell'altoparlante.
- Il segnale acustico di trasferimento dati potrebbe essere difficile da udire durante la trasmissione dei dati di Smart Diagnosis™, per cui è opportuno lasciare il telefono sul foro dell'altoparlante per una diagnosi accurata fino a quando si interrompe il segnale acustico di trasferimento dati.
- Al termine del trasferimento dei dati, viene visualizzato un messaggio indicante il completamento del trasferimento; il pannello di controllo si spegne automaticamente e si riaccende dopo qualche secondo. Da lì in poi, il centro informazioni clienti spiega il risultato della diagnosi.
- La funzione Smart Diagnosis™ dipende dalla qualità del segnale telefonico locale.
- Se si utilizza un telefono fisso, la comunicazione e il segnale trasmesso saranno migliori.
- Se il trasferimento dei dati di Smart Diagnosis™ è difficoltoso a causa della scarsa qualità della chiamata, è possibile che non si ottengano i migliori risultati dal servizio Smart Diagnosis™.

Note per la pulizia

- Quando si rimuove un ripiano o un cassetto dall'interno dell'apparecchio, rimuovere tutti gli alimenti conservati dal ripiano o cassetto per evitare lesioni o danni all'apparecchio.
 - In caso contrario, si potrebbe incorrere in lesioni a causa del peso degli alimenti conservati.
- Se gli sfiati dell'aria esterni dell'elettrodomestico vengono puliti con un aspirapolvere, togliere la spina del cavo di alimentazione dalla presa per evitare scariche elettrostatiche che potrebbero danneggiare i componenti elettronici o provocare scosse elettriche.
- Estrarre i ripiani e i cassette, pulirli con acqua e asciugarli sufficientemente prima di reinserirli.
- Strofinare regolarmente le guarnizioni dello sportello con un panno morbido inumidito.
- Pulire eventuali fuoriuscite o macchie nel cestello dello sportello poiché possono compromettere la capacità di conservazione del cestello o persino danneggiare il cestello stesso.
- Dopo la pulizia, accertarsi che il cavo di alimentazione non sia danneggiato.
- Tenere pulite le prese d'aria sulla parte esterna dell'apparecchio.
 - Se le prese d'aria sono ostruite, potrebbero verificarsi incendi o danni all'apparecchio.
- Per proteggere le superfici metalliche esterne dalla polvere, applicare una cera. Non applicare la cera sulle parti in plastica. Applicare una cera per elettrodomestici (o per autoveicoli) almeno due volte all'anno adoperando un panno morbido e pulito.
- Nel pulire l'interno o l'esterno del dispositivo, non utilizzare una spazzola dura, dentifricio o materiali infiammabili. Non utilizzare agenti pulenti che contengano sostanze infiammabili.
 - Ciò potrebbe causare scolorimento o danni all'elettrodomestico.
 - Sostanze infiammabili: alcool (etanolo, metanolo, alcool propilico, alcool isobutilico, ecc.), diluente, candeggina, benzene, liquidi infiammabili, materiali abrasivi, ecc.

- Per la parte esterna dell'elettrodomestico, utilizzare una spugna o un panno morbido pulito imbevuto di acqua calda e un detergente delicato. Non adoperare detergenti potenti o abrasivi. Asciugare perfettamente con un panno morbido.
- Non lavare mai i ripiani o i contenitori in lavastoviglie,
 - I componenti possono deformarsi a causa del calore.
- Se l'apparecchio è dotato di lampada a LED, non rimuovere il coprilampada e la lampada a LED per cercare di ripararla o per eseguirne la manutenzione. Rivolgersi a un Centro di assistenza clienti LG Electronics.

Pulizia del coperchio del condensatore

Per pulire il coperchio del condensatore e le prese d'aria, utilizzare un aspirapolvere con una spazzola. Non rimuovere il pannello che copre l'area della bobina del condensatore.

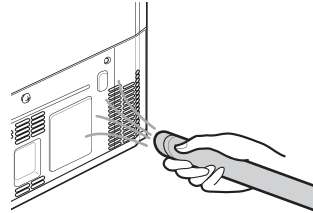

Pulizia dell'erogatore d'acqua

Pulizia del vassoio dell'erogatore

Il vassoio dell'erogatore potrebbe sporcarsi facilmente a causa di fuoriuscite di ghiaccio o di acqua. Pulirlo interamente con un panno morbido.



Pulizia dell'apertura di uscita dell'acqua e del ghiaccio

Pulire frequentemente l'apertura di uscita dell'acqua e del ghiaccio con un panno morbido, in quanto potrebbe sporcarsi facilmente. Tenere presente che la lanugine del panno potrebbe aderire all'apertura di uscita.

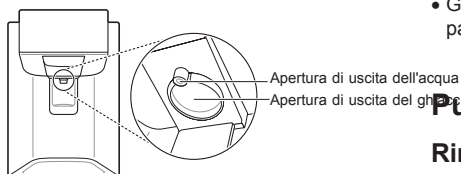

Pulire il ripiano del frigo

Rimozione del ripiano del frigorifero

- 1 Aprire completamente gli sportelli del frigorifero.
- 2 Inclinare leggermente la parte anteriore dello scaffale verso l'alto e quindi sollevare lo scaffale.



- 3 Estrarre il ripiano inclinato di un angolo.

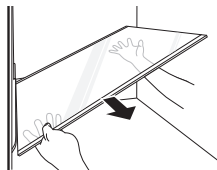

Reinserire lo scaffale del frigo

Rimontare la mensola nell'ordine inverso rispetto alla sua rimozione.

! ATTENZIONE

- Assicurarsi che gli scaffali siano a livello da una parte all'altra. Il mancato adempimento potrebbe causare la caduta dello scaffale o il versamento dei cibi conservati.
- Non pulire gli scaffali di vetro con acqua calda quando sono freddi. Potrebbero spaccarsi se esposti a repentini cambi di temperatura o a forti impatti.
- Gli scaffali di vetro sono pesanti. Prestare particolare attenzione in fase di rimozione.

Pulire il ripiano pieghevole (*)

Rimozione del Ripiano Pieghevole

- 1 Inclinare la parte posteriore del ripiano verso l'alto, quindi sollevarlo.

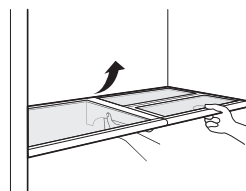

- 2 Estrarre il ripiano inclinato di un angolo.

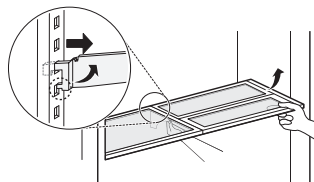

Reinserire il ripiano pieghevole

Inclinare la parte posteriore del ripiano verso l'alto e guidare i ganci posteriori del ripiano nelle fessure. Poi abbassare la parte posteriore del ripiano così che i ganci s'inseriscano nelle fessure.

ATTENZIONE

- Assicurarsi che gli scaffali siano a livello da una parte all'altra. Il mancato adempimento potrebbe causare la caduta dello scaffale o il versamento dei cibi conservati.

NOTA

- (*) significa che questa funzione varia a seconda del modello acquistato.

Pulizia del cassetto della verdura

Rimozione del cassetto ortaggi

- 1 Aprire gli sportelli ed estrarre il contenuto dei cestelli e cassette del sistema Door in Door. Rimuovere l'involucro del sistema Door in Door dall'elettrodomestico.

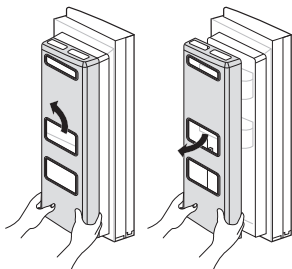

- 2 Rimuovere il contenuto dal cassetto. Mantenere la maniglia del cassetto ed estrarla delicatamente fino a quando si arresta. Ripetere l'operazione per rimuovere il secondo cassetto.

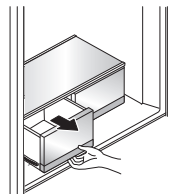

- 3 Inclinare leggermente il coperchio e supportarlo con una mano.

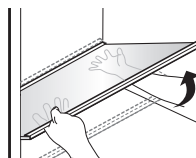

- 4 Tirare il coperchio inclinato ad angolo.

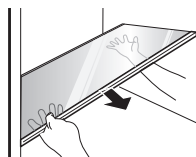

Rimontaggio del cassetto della verdura

- 1 Aprire completamente gli sportelli del frigorifero.
- 2 Inserire la parte inferiore del cassetto per le verdure nella posizione originaria e spingere delicatamente mentre si abbassa.

Pulizia del comparto Door-in-Door

Rimozione del comparto Door-in-Door

- 1 Sollevare l'involucro dal Door-in-Door ed estrarlo con entrambe le mani.

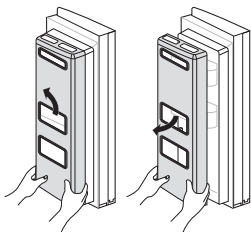

- 2 Sollevare ed estrarre il cestello Door-in-Door, ripetere con il secondo cestello.

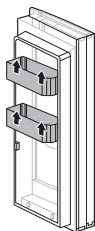

- 3 Tenere entrambe le estremità di un contenitore e sollevare i rimanenti sportelli dei contenitori, ripetere con il secondo contenitore.

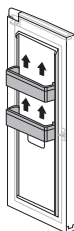

Reinserimento del comparto Door-in-Door

Montarlo in ordine inverso rispetto alla procedura di rimozione.

Pulizia del cassetto del congelatore

I cassetti scorrevoli del congelatore consentono facilità d'accesso e comodità d'uso.

Utilizzare i compartimenti superiori per conservare alimenti surgelati confezionati e alimenti utilizzati di frequente.

Utilizzare il comparto inferiore per prodotti surgelati più grandi e alimenti conservati per periodi più lunghi.

Rimozione dei cassetti del congelatore

- 1 Aprire completamente entrambi gli sportelli del congelatore. Estrarre completamente gli scaffali e i cassetti e rimuovere tutti i contenuti.

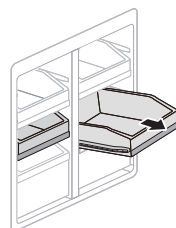

- 2 Con il cassetto completamente estratto, sollevare la parte anteriore e tirare per rimuoverlo.

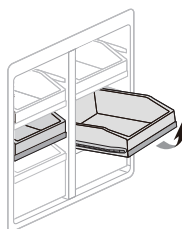

⚠ ATTENZIONE

- I cassetti sono pesanti. Usare sempre due mani nella fase di rimozione o di reinserimento dei cassetti, per evitare danni al prodotto e alle persone.
- Aprire sempre gli sportelli del congelatore prima di rimuovere o reinserire i cassetti.

Montaggio cassetto del congelatore

- 1 Aprire completamente entrambi gli sportelli del congelatore. Sollevare leggermente la parte anteriore del cassetto e inserire i rulli sui lati del cassetto nelle guide nel comparto congelatore.

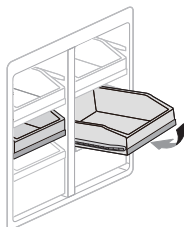

- 2 Spingere delicatamente il cassetto mentre lo si abbassa nel corretto posizionamento.

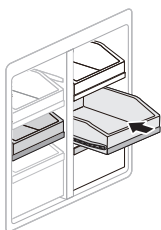

⚠ ATTENZIONE

- I cassetti sono pesanti. Usare sempre due mani nella fase di rimozione o di reinserimento dei cassetti, per evitare danni al prodotto e alle persone.
- Aprire sempre gli sportelli del congelatore prima di rimuovere o reinserire i cassetti.

Sostituzione del filtro Pure N Fresh

Per preservare l'efficienza del filtro Pure N Fresh, se viene visualizzato un messaggio che indica la sostituzione del filtro, sostituire il filtro il prima possibile.

- 1 Se si accende l'icona **Replace Filter** sul pannello di controllo, sostituire il filtro Pure N Fresh.



- 2 Ruotare il coperchio del filtro in senso antiorario per rilasciare le linguette, e rimuovere il coperchio.

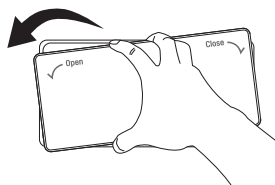

- 3 Rimuovere il filtro dall'interno del coperchio premendo il lato del filtro e tirando il centro.

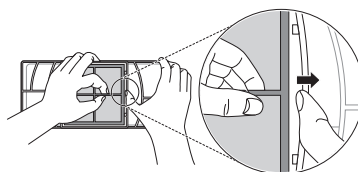

- 4 Inserire il nuovo filtro dentro il coperchio con il lato che dice **FRONT** verso l'esterno.

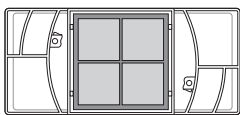

- 5 Allineare le linguette ① sul coperchio del filtro con i ganci ② sulla parete del frigo.

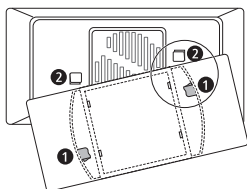

- 6 Ruotare il coperchio del filtro dell'aria in senso orario fino ad innestare i ganci e bloccare il coperchio in posizione.

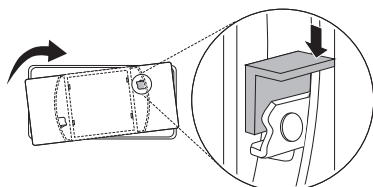

- 7 Tenere premuto il pulsante **Pure N Fresh** sul pannello di controllo per 3 secondi per azzerare il sensore del filtro.



NOTA

- Prestare attenzione a non infilare le dita quando si monta il filtro, poiché questo potrebbe causare lesioni o malfunzionamenti.
- Se il periodo di sostituzione è scaduto, l'efficienza della funzione di rimozione di batteri e odori potrebbe diminuire.
- Tenere presente che lavare il filtro con acqua potrebbe comprometterne il funzionamento.
- Fare attenzione a non invertire la direzione del filtro da inserire nel coperchio del filtro.
- Quando si imposta l'apparecchio in modalità On o Power dopo aver sostituito il filtro, verificare se la lampada a LED vicino al filtro è accesa.
- Il filtro può essere acquistato in un Centro di assistenza clienti LG Electronics.

Sostituire il Filtro dell'acqua

Sostituire il filtro dell'acqua monouso quando indicato dall'icona **Replacement Filter** o almeno due volte all'anno.

Quando è necessario sostituire il filtro, la spia si illumina in anticipo lasciando il tempo necessario per procurarsi un nuovo filtro. Se il filtro viene sostituito in tempo, l'acqua erogata dall'elettrodomestico sarà sempre limpida e fresca.

- 1 Scollegare la spina dell'elettrodomestico.
- 2 Chiudere il rubinetto che fornisce l'acqua all'elettrodomestico.
- 3 Aprire il coperchio del filtro dell'acqua.

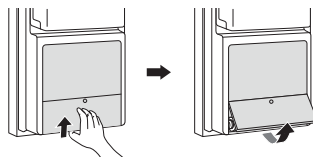

- 4** Rimuovere il filtro dell'acqua monouso.

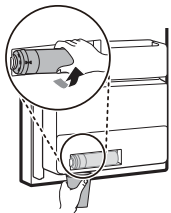

- 5** Sostituire con un nuovo filtro dell'acqua. Inserire il nuovo filtro nell'alloggiamento per il filtro e ruotare in senso orario fino a quando la freccia sul nuovo filtro si allinea con quella sull'alloggiamento. Reinserire il filtro nel compartimento.

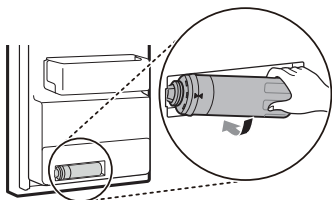

- 6** Chiudere il coperchio del filtro dell'acqua.

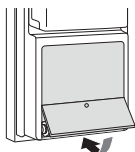

- 7** Aprire il rubinetto dell'acqua e accendere l'elettrodomestico.

- 8** Vassoio nascosto

NOTA

- Quando si rimuove il filtro dell'acqua, rimuovere l'eventuale acqua in eccesso che potrebbe essersi formata dalla testina del filtro con un tovagliolo di carta asciutto.

Sintomi	Causa	Soluzione
L'elettrodomestico non raffredda o non congela.	Si è verificato un blackout?	<ul style="list-style-type: none"> • Verificare l'alimentazione di altri apparecchi.
	La spina si è staccata dalla presa?	<ul style="list-style-type: none"> • Inserire correttamente la spina nella presa.
L'elettrodomestico raffredda o congela poco.	La temperatura del frigorifero o del congelatore è impostata sul valore più elevato?	<ul style="list-style-type: none"> • Impostare una temperatura media del frigo o del congelatore.
	L'apparecchio è esposto alla luce solare diretta o è collocato in prossimità di una fonte di calore, ad esempio un forno o una stufa?	<ul style="list-style-type: none"> • Cambiare la posizione dell'elettrodomestico collocandolo lontano da fonti di calore.
	Nell'elettrodomestico sono stati riposti alimenti caldi senza averli prima raffreddati?	<ul style="list-style-type: none"> • Raffreddare gli alimenti caldi prima di collocarli nel frigo o nel congelatore.
	L'elettrodomestico è troppo pieno?	<ul style="list-style-type: none"> • Accertarsi che lo spazio tra un alimento e l'altro sia sufficiente.
	Gli sportelli dell'apparecchio sono completamente chiusi?	<ul style="list-style-type: none"> • Chiudere completamente lo sportello e accertarsi che gli alimenti conservati non intralcino la chiusura dello sportello.
	Lo spazio attorno all'apparecchio è sufficiente?	<ul style="list-style-type: none"> • Regolare la posizione di installazione in modo da lasciare spazio sufficiente attorno all'apparecchio.
L'apparecchio emana un cattivo odore.	La temperatura del frigorifero o del congelatore è impostata su "Calda"?	<ul style="list-style-type: none"> • Impostare una temperatura media del frigo o del congelatore.
	Sono stati inseriti alimenti che producono odori forti?	<ul style="list-style-type: none"> • Conservare gli alimenti che emettono odori forti in contenitori sigillati.
	La verdura o la frutta potrebbero essersi deteriorate nel cassetto?	<ul style="list-style-type: none"> • Gettare via la verdura marcia e pulire il cassetto delle verdure. Non conservare verdure troppo a lungo nel cassetto delle verdure.
La lampada interna dell'apparecchio non si accende.	La lampada all'interno dell'apparecchio si spegne?	<ul style="list-style-type: none"> • La sostituzione della lampada interna dell'elettrodomestico è difficile a causa della posizione scomoda. Se la lampada interna non si accende, rivolgersi al centro informazioni per i clienti LG Electronics.
Lo sportello dell'apparecchio non è ben chiuso.	L'apparecchio è inclinato in avanti?	<ul style="list-style-type: none"> • Regolare i piedini anteriori per sollevare leggermente la parte anteriore.
	I ripiani sono stati montati correttamente?	<ul style="list-style-type: none"> • Rimontare i ripiani, se necessario.
	Lo sportello è stato chiuso con troppa forza?	<ul style="list-style-type: none"> • Se lo sportello viene chiuso con troppa forza o troppo velocemente, potrebbe rimanere un po' aperto. Non sbattere lo sportello per chiuderlo. Chiudere lo sportello delicatamente.

Sintomi	Causa	Soluzione
L'apertura dello sportello dell'apparecchio è difficoltosa.	Lo sportello è stato aperto subito dopo averlo chiuso?	<ul style="list-style-type: none"> Se si tenta di aprire lo sportello dell'apparecchio entro un minuto da quando è stato chiuso, l'apertura potrebbe risultare difficoltosa a causa della pressione che si crea all'interno dell'apparecchio. Provare ad aprire lo sportello dell'apparecchio dopo alcuni minuti in modo che la pressione interna si stabilizzi.
Il montante dello sportello non si piega correttamente all'interno e all'esterno.	Le gambe di livellamento anteriori sono estese, il frigorifero a livello e gli sportelli allineati?	<ul style="list-style-type: none"> Quando i contenitori nello sportello sono pieni, esso può disallinearsi, causando l'errato funzionamento del montante dello sportello o dell'apertura automatica dello sportello. Estendere entrambe le gambe di livellamento anteriori e assicurarsi che siano ben poggiate al pavimento. Seguire le istruzioni contenute nella sezione Allineamento dello sportello per sollevare lo sportello sinistro del frigorifero fino a quando il montante non riprende a funzionare correttamente. Regolare anche lo sportello destro del frigorifero perché si allinei al sinistro.
È presente della condensa all'interno dell'apparecchio o sul fondo del cassetto della verdura.	Nell'elettrodomestico sono stati riposti alimenti caldi senza averli prima raffreddati?	<ul style="list-style-type: none"> Raffreddare gli alimenti caldi prima di collocarli nel frigo o nel congelatore.
	Lo sportello dell'apparecchio è stato lasciato aperto?	<ul style="list-style-type: none"> Anche se la condensa scompare non appena si chiude lo sportello dell'apparecchio, è possibile rimuoverla con un panno asciutto.
	Lo sportello dell'apparecchio viene aperto e chiuso spesso?	<ul style="list-style-type: none"> La differenza di temperatura tra l'interno dell'elettrodomestico e l'ambiente esterno potrebbe causare la formazione di condensa. Rimuovere l'eventuale umidità con un panno asciutto.
	Sono stati introdotti alimenti caldi o umidi senza sigillarli in un contenitore?	<ul style="list-style-type: none"> Conservare gli alimenti in un contenitore coperto o sigillato.
Nel congelatore si è formato ghiaccio.	Gli sportelli potrebbero non essere chiusi correttamente?	<ul style="list-style-type: none"> Controllare se vi sono alimenti all'interno dell'apparecchio che intralciano la chiusura dello sportello e accertarsi che lo sportello sia chiuso bene.
	Nell'elettrodomestico sono stati riposti alimenti caldi senza averli prima raffreddati?	<ul style="list-style-type: none"> Raffreddare gli alimenti caldi prima di collocarli nel frigo o nel congelatore.
	L'uscita o l'ingresso dell'aria nel congelatore è ostruito?	<ul style="list-style-type: none"> Accertarsi che l'uscita o l'ingresso dell'aria non sia ostruito, affinché l'aria possa circolare liberamente all'interno.
	Il congelatore è troppo pieno?	<ul style="list-style-type: none"> Accertarsi che lo spazio tra un alimento e l'altro sia sufficiente.

Sintomi	Causa	Soluzione
Si è formata brina o condensa all'interno o all'esterno dell'apparecchio.	Lo sportello dell'apparecchio è stato aperto e chiuso frequentemente o non è chiuso correttamente?	<ul style="list-style-type: none"> • Nel caso in cui l'aria esterna penetri all'interno dell'apparecchio, potrebbe formarsi brina o condensa.
	L'ambiente di installazione è umido?	<ul style="list-style-type: none"> • Se l'ambiente di installazione è troppo umido o se il clima è umido (ad esempio in una giornata piovosa), sulla parte esterna dell'apparecchio potrebbe formarsi della condensa. Rimuovere l'eventuale umidità con un panno asciutto.
L'apparecchio è rumoroso e produce rumori anomali.	L'apparecchio è installato su un pavimento instabile o irregolare?	<ul style="list-style-type: none"> • Installare l'apparecchio su un pavimento solido e piano.
	La parte posteriore dell'apparecchio è a contatto con la parete?	<ul style="list-style-type: none"> • Regolare la posizione di installazione in modo da lasciare spazio sufficiente attorno all'apparecchio.
	Sono presenti oggetti sparsi dietro all'apparecchio?	<ul style="list-style-type: none"> • Rimuovere gli oggetti sparsi dalla parte posteriore dell'apparecchio.
È stato collocato un oggetto sopra l'apparecchio?	È stato collocato un oggetto sopra l'apparecchio?	<ul style="list-style-type: none"> • Rimuovere l'oggetto sopra l'apparecchio.
	La parte laterale o anteriore dell'apparecchio è calda.	<ul style="list-style-type: none"> • Il tubo di dissipazione del calore per evitare la formazione della condensa è installato nella parte anteriore e laterale dell'apparecchio. Tali aree potrebbero risultare particolarmente calde subito dopo l'installazione dell'apparecchio o nella stagione estiva. Questa condizione non rappresenta un problema ed è del tutto normale.
È presente acqua all'interno o all'esterno dell'apparecchio.	È possibile notare perdite d'acqua attorno all'apparecchio?	<ul style="list-style-type: none"> • Controllare se le perdite d'acqua provengono dal lavello o da altre fonti.
	È presente acqua nella parte inferiore dell'apparecchio?	<ul style="list-style-type: none"> • Controllare se l'acqua proviene da alimenti scongelati o da un contenitore caduto o danneggiato.

Sintomi	Causa	Soluzione
La macchina automatica del ghiaccio produce poco ghiaccio o non ne produce affatto.	L'elettrodomestico è stato installato recentemente?	<ul style="list-style-type: none"> • Normalmente, la macchina del ghiaccio produce ghiaccio dopo circa 48 ore dall'installazione iniziale dell'elettrodomestico.
	È stato collegato il tubo di alimentazione dell'acqua all'elettrodomestico ed è stata aperta la valvola?	<ul style="list-style-type: none"> • Collegare il tubo di alimentazione dell'acqua all'elettrodomestico e aprire completamente la valvola.
	Il tubo di alimentazione dell'acqua è piegato?	<ul style="list-style-type: none"> • Se il tubo di alimentazione dell'acqua è piegato, il flusso d'acqua potrebbe essere ostacolato.
	È stata erogata una grossa quantità di ghiaccio recentemente?	<ul style="list-style-type: none"> • Per la produzione di altro ghiaccio la macchina automatica del ghiaccio impiegherà circa 24 ore, per cui occorre attendere.
	È stato premuto il tasto di accensione della macchina automatica del ghiaccio sul pannello di controllo?	<ul style="list-style-type: none"> • Premere I per accendere la macchina automatica del ghiaccio o premere il tasto ON della macchina automatica del ghiaccio sul pannello di controllo. Per ulteriori dettagli sull'uso, visitare il sito Web LG Electronics o utilizzare lo smartphone.
	È stata impostata una temperatura del congelatore troppo alta?	<ul style="list-style-type: none"> • Se la temperatura impostata è troppo alta, il ghiaccio viene prodotto lentamente o non viene prodotto affatto. Per il normale funzionamento della macchina automatica del ghiaccio, impostare la temperatura del congelatore a -18°C.
	Lo sportello dell'elettrodomestico viene aperto frequentemente?	<ul style="list-style-type: none"> • Se lo sportello dell'elettrodomestico viene aperto troppo frequentemente, l'aria fredda fuoriesce rallentando la produzione del ghiaccio. Non aprire o chiudere lo sportello con troppa frequenza.
	Lo sportello dell'elettrodomestico è perfettamente chiuso?	<ul style="list-style-type: none"> • Se lo sportello dell'elettrodomestico non è perfettamente chiuso, la temperatura del congelatore aumenta rallentando la produzione del ghiaccio. Chiudere perfettamente lo sportello.
Il ghiaccio non viene erogato.	C'è ghiaccio nel vassoio?	<ul style="list-style-type: none"> • Controllare se c'è ghiaccio nel vassoio.
	Il ghiaccio è bloccato nel vassoio?	<ul style="list-style-type: none"> • Estrarre il vassoio del ghiaccio e agitarlo. Dopo aver agitato il vassoio del ghiaccio, eliminare il ghiaccio che è rimasto bloccato.

Sintomi	Causa	Soluzione
Il ghiaccio non viene erogato.	Si sente il rumore del ghiaccio che esce?	<ul style="list-style-type: none"> Per erogare il ghiaccio, dal pannello di controllo selezionare alternativamente la modalità ghiaccio in cubetti e ghiaccio tritato.
	Il percorso del ghiaccio è ostruito? (Per controllare il passaggio del ghiaccio, estrarre il vassoio.)	<ul style="list-style-type: none"> Se il passaggio del ghiaccio è ostruito, è possibile che il ghiaccio non venga erogato correttamente. Di tanto in tanto, controllare il ghiaccio e pulire il percorso del ghiaccio.
L'acqua non esce.	Si utilizza acqua non filtrata?	<ul style="list-style-type: none"> L'acqua non filtrata può contenere metalli pesanti o corpi estranei, per cui il filtro potrebbe intasarsi prematuramente, a prescindere dalla durata.
	Il serbatoio dell'erogatore d'acqua è vuoto? (Solo per modelli non dotati di circuito idrico)	<ul style="list-style-type: none"> Riempire il serbatoio dell'erogatore d'acqua.
	L'acqua non esce quando il tubo dell'acqua è pieno d'aria. (Solo per modelli non dotati di circuito idrico)	<ul style="list-style-type: none"> Rimuovere il serbatoio dell'erogatore d'acqua estraendolo mentre si tiene la maniglia. Riempire il serbatoio dell'erogatore di acqua con acqua e rimontarlo sul ripiano del frigorifero.
	La valvola di alimentazione dell'acqua è chiusa? (Solo per i modelli dotati di circuito idrico)	<ul style="list-style-type: none"> Aprire la valvola di alimentazione dell'acqua.
L'acqua ha uno strano sapore.	Il sapore dell'acqua è diverso rispetto a quello che aveva con il purificatore d'acqua precedente?	<ul style="list-style-type: none"> L'acqua purificata o fredda non è stata usata per molto tempo?
	È passato molto tempo dall'installazione e dalla sostituzione del filtro?	<ul style="list-style-type: none"> Se si utilizza un filtro scaduto, l'acqua potrebbe non essere sufficientemente purificata. Si raccomanda di sostituire il filtro rispettando l'intervallo di sostituzione.
	Nel primo periodo dopo l'installazione l'acqua fuoriusciva normalmente?	<ul style="list-style-type: none"> Quando si installa o si sostituisce il filtro per la prima volta, è necessario rimuovere l'aria e i residui di carbone attivo dall'interno del filtro. Utilizzare l'elettrodomestico dopo aver erogato circa 5 litri di acqua purificata premendo la leva di erogazione dell'acqua; questa acqua erogata non deve essere utilizzata (I carboni attivi non sono nocivi alla salute.)
	L'acqua purificata o fredda non è stata usata per molto tempo?	<ul style="list-style-type: none"> Il sapore dell'acqua vecchia può alterarsi a causa della crescita batterica. Utilizzare il prodotto dopo aver erogato circa 5 litri d'acqua (circa 3 minuti di erogazione); questa acqua erogata non deve essere utilizzata.

Sintomi	Causa	Soluzione
Ticchettii	Il controllo dello sbrinamento scatta all'inizio e alla fine del ciclo di sbrinamento automatico. Anche il controllo del termostato (o il controllo dell'apparecchio su alcuni modelli) scatta all'inizio e alla fine del ciclo.	<ul style="list-style-type: none"> • Funzionamento normale
Crepitii	I crepitii potrebbero essere generati dal flusso del refrigerante, dalla linea di galleggiamento sul retro dell'unità (solo per i modelli con depuratore) o da oggetti collocati sopra o attorno all'apparecchio.	<ul style="list-style-type: none"> • Funzionamento normale
	L'apparecchio non appoggia uniformemente sul pavimento.	<ul style="list-style-type: none"> • Il pavimento è irregolare o i piedini di livellamento non sono ben regolati. Consultare la sezione Allineamento degli sportelli.
	L'apparecchio con compressore lineare è stato spostato mentre era in funzione.	<ul style="list-style-type: none"> • Funzionamento normale. Se il compressore non smette di emettere crepitii dopo 3 minuti, spegnere e riaccendere l'apparecchio.
Sibili	Il motore della ventola dell'evaporatore fa circolare l'aria attraverso il frigorifero e gli compartimenti del congelatore.	<ul style="list-style-type: none"> • Funzionamento normale
	La ventola del condensatore forza il passaggio dell'aria sul condensatore.	<ul style="list-style-type: none"> • Funzionamento normale
Gorgoglii	Flusso del refrigerante attraverso il sistema di raffreddamento	<ul style="list-style-type: none"> • Funzionamento normale
Scoppiettii	Contrazione ed espansione delle pareti interne a causa delle variazioni della temperatura.	<ul style="list-style-type: none"> • Funzionamento normale
Vibrazioni	Se la parte laterale o posteriore dell'apparecchio è a contatto con un mobile o una parete, alcune delle normali vibrazioni potrebbero generare un rumore udibile.	<ul style="list-style-type: none"> • Per eliminare il rumore, accertarsi che i lati e la parte posteriore non siano a contatto con una parete o un mobile.

Sintomi	Causa	Soluzione
Il dispositivo casalingo e lo smartphone non sono collegati alla rete Wi-Fi.	La password per il Wi-Fi con la quale si sta tentando di accedere non è corretta.	<ul style="list-style-type: none"> Cercare la rete Wi-Fi collegata allo smartphone e rimuoverla, quindi effettuare la registrazione dell'applicazione su LG SmartThinQ.
	La Conn. Dati per lo smartphone è attiva.	<ul style="list-style-type: none"> Disattivare la Conn. Dati dello smartphone ed effettuare la registrazione del dispositivo utilizzando la rete Wi-Fi.
	Il nome della rete wireless (SSID) non è stato impostato correttamente.	<ul style="list-style-type: none"> Il nome della rete wireless (SSID) dovrebbe essere una combinazione di lettere inglesi e numeri. (Non utilizzare caratteri speciali)
	La frequenza del router non è 2,4 GHz.	<ul style="list-style-type: none"> È supportata solo la frequenza del router a 2,4 GHz. Impostare il router wireless a 2,4 GHz e collegare l'applicazione al router wireless. È possibile controllare la frequenza del router tramite il provider di servizi Internet o il produttore del router.
	La distanza tra il dispositivo e il router è eccessiva.	<ul style="list-style-type: none"> Se la distanza tra il dispositivo e il router fosse eccessiva, la potenza del segnale si indebolirebbe e la connessione potrebbe non configurarsi correttamente. Spostare il router perché sia più vicino al dispositivo.

