



MANUALE D'USO

LAVATRICE



Prima di iniziare l'installazione, leggere attentamente queste istruzioni. In tal modo, l'apparecchiatura sarà installata facilmente e in maniera corretta e sicura. Dopo l'installazione, conservare queste istruzioni accanto al prodotto per utilizzi futuri.

ITALIANO

F2WM308S0E



52414329
Rev.00_062822

www.lg.com

Copyright © 2022 LG Electronics Inc. All Rights Reserved.

INDICE

Questo manuale può contenere testo o immagini che non si riferiscono al modello acquistato.

Il presente manuale è soggetto a revisioni da parte del produttore.

ATTENZIONE PER L'AMBIENTE

Consigli per l'ambiente e l'efficienza 3

ISTRUZIONI PER LA SICUREZZA

LEGGERE TUTTE LE ISTRUZIONI PRIMA DELL'USO 6

AVVERTENZA 6

INSTALLAZIONE

Parti e specifiche 11

Requisiti del luogo di installazione 14

Livellamento dell'elettrodomestico 15

Collegamento del tubo di mandata dell'acqua 16

Installazione del tubo di scarico 17

USO

Panoramica relativa all'uso 19

Preparazione del carico 21

Aggiunta di detersivi e ammorbidenti 21

Pannello di controllo 24

Tabella programmi 25

Opzioni e funzioni aggiuntive 30

Funzioni ausiliarie 32

MANUTENZIONE

Pulire dopo ogni lavaggio 34

Pulire l'elettrodomestico periodicamente 35

RISOLUZIONE DEI PROBLEMI

Prima di chiamare l'assistenza 38

APPENDICE

Dati tecnici 45

ATTENZIONE PER L'AMBIENTE

Consigli per l'ambiente e l'efficienza

Consumo di energia e di acqua

- Il consumo dell'acqua e il consumo di energia elettrica possono essere affettati dal peso del carico. Per ottenere il miglior utilizzo dell'elettrodomestico, caricare la quantità massima di vestiti asciutti per il programma particolare.
- Un carico uniforme del bucato fino alla capacità indicata dal produttore per i rispettivi programmi contribuirà al risparmio energetico e di acqua.
- I programmi più efficaci in termini di consumo di energia sono in genere quelli che funzionano a temperature più basse e di maggiore durata.
- Il rumore e il contenuto di umidità rimanente sono influenzati dalla velocità di centrifuga: maggiore è la velocità di centrifuga nella fase di centrifuga, maggiore è il rumore e minore è il contenuto di umidità rimanente.
- Per il lavaggio di più piccole quantità di vestiti, il sistema di riconoscimento automatico del carico contribuirà a ridurre la quantità di acqua e il consumo di energia elettrica.
- Usa il programma Veloce per carichi piccoli e poco sporchi per risparmiare energia e acqua.
- I detersivi per il bucato con acqua fredda possono essere altrettanto efficaci a temperature più basse (circa 20 °C). L'utilizzo di impostazioni di 20 °C utilizzerà meno energia elettrica rispetto alle temperature di 30 °C o superiori.

Detersivo

- Scegliere il detersivo in base al tipo, al colore, al livello di sporcizia del tessuto e alla temperatura di lavaggio. E deve essere utilizzato secondo le istruzioni del produttore del detersivo. Utilizzare solo detersivi adatti per lavatrici del tipo a tamburo (caricamento frontale).

- Usare meno detersivo su carichi di piccole dimensioni.

Selezione di opzioni e funzioni aggiuntive

- Selezionare la temperatura dell'acqua idonea al tipo di carico. Per ottenere risultati ottimali, attenersi alle istruzioni riportate sull'etichetta dell'indumento.
- L'opzione Pre Wash (Prelavaggio) è consigliata per lavare capi molto sporchi.

Smaltimento del materiale di imballaggio

- I materiali di imballaggio sono progettati per proteggere l'elettrodomestico da danni imprevisti durante il trasporto.
- Dopo aver installato l'elettrodomestico, smaltire i rifiuti di imballaggio secondo i simboli di riciclaggio dei tipi di materiale. Metti i rifiuti di imballaggio negli appositi contenitori per riciclarli.

Smaltimento delle apparecchiature obsolete



- Tutte le apparecchiature elettriche ed elettroniche, contrassegnate da questo simbolo ("bidone della spazzatura barrato da una croce"), devono essere raccolte e smaltite separatamente rispetto agli altri rifiuti urbani misti mediante impianti di raccolta specifici installati da enti pubblici o dalle autorità locali. Si ricorda che gli utenti finali domestici possono consegnare gratuitamente le apparecchiature elettriche ed elettroniche a fine vita presso il punto vendita all'atto dell'acquisto di una nuova apparecchiatura equivalente. Gli utenti finali domestici possono inoltre consegnare gratuitamente apparecchiature elettriche ed elettroniche di piccolissime dimensioni (non eccedenti i 25 cm) a fine vita direttamente presso un punto vendita a ciò abilitato, senza obbligo di acquistare una apparecchiatura nuova di tipo equivalente. Si prega di informarsi previamente presso il punto vendita prescelto circa tale ultima modalità di conferimento dell'apparecchiatura a fine vita.
- Il corretto smaltimento dell'unità obsoleta contribuisce a prevenire possibili conseguenze negative sulla salute degli individui e sull'ambiente. Una gestione responsabile del fine vita delle apparecchiature elettriche ed elettroniche da parte degli utenti contribuisce al riutilizzo, al riciclaggio ed al recupero sostenibile dei prodotti obsoleti e dei relativi materiali.
- Per informazioni più dettagliate sullo smaltimento delle apparecchiature obsolete, contattare l'ufficio del comune di residenza, il servizio di smaltimento rifiuti o il punto vendita in cui è stato acquistato il prodotto. (www.lg.com/global/recycling)

ISTRUZIONI PER LA SICUREZZA

LEGGERE TUTTE LE ISTRUZIONI PRIMA DELL'USO

Le istruzioni seguenti sono fornite allo scopo di evitare rischi o danni imprevisti dovuti all'uso errato e non sicuro dell'elettrodomestico.

Le istruzioni sono riportate con le diciture "AVVERTENZA" e "ATTENZIONE", come descritto di seguito.

Messaggi di sicurezza



Questo simbolo indica operazioni o condizioni pericolose. Consultare con la massima attenzione il testo riportato assieme a questo simbolo e attenersi alle istruzioni per evitare rischi.



AVVERTENZA

Indica che il mancato rispetto delle istruzioni può provocare lesioni personali gravi o fatali.



ATTENZIONE

Indica che il mancato rispetto delle istruzioni può provocare lievi lesioni personali o danni all'elettrodomestico.

AVVERTENZA



AVVERTENZA

Per ridurre il rischio di esplosioni, incendi, scosse elettriche, ustioni o lesioni personali anche fatali, quando si utilizza l'elettrodomestico è indispensabile attenersi alle seguenti precauzioni basilari per la sicurezza:

Sicurezza tecnica

- Questo elettrodomestico può essere adoperato da bambini di almeno 8 anni di età, da persone con capacità fisiche, sensoriali o mentali ridotte, e da persone prive di esperienza sotto sorveglianza, solo se è stato spiegato l'uso corretto dell'elettrodomestico e

descrivendone i relativi pericoli. con l'elettrodomestico. La pulizia e la manutenzione non devono essere effettuate da bambini senza la supervisione degli adulti.

- I bambini di età inferiore a 3 anni devono essere tenuti lontani se non sorvegliati costantemente.
- Se il cavo di alimentazione è danneggiato, per evitare danni deve essere sostituito dal produttore, dall'incaricato della manutenzione o da altro personale qualificato.
- Non ostruire le aperture di ventilazione con tappeti.
- Questo elettrodomestico è inteso per l'uso esclusivamente in un ambiente domestico.
- Utilizzare un tubo o tubi nuovi forniti con l'elettrodomestico. Riutilizzare i vecchi tubi può provocare una perdita d'acqua e conseguentemente danni ai beni.
- La pressione dell'acqua deve essere tra 50 kPa e 800 kPa.

Capacità massima

La capacità massima in alcuni cicli per asciugare il bucato da lavare è **8 kg**.

La capacità massima consigliata per ciascun programma di lavaggio potrebbe essere diversa. Per ottenere buoni risultati di lavaggio, fare riferimento alla **Tabella programmi** nel capitolo **FUNZIONAMENTO** per ulteriori informazioni.

Installazione

- L'elettrodomestico dovrà essere sempre trasportato da due o più persone che lo tengano saldamente.
- Non installare l'apparecchio in un luogo umido e polveroso. Non installare o conservare l'apparecchio in aree esterne o esposte a condizioni climatiche quali luce solare diretta, vento, pioggia o temperature inferiori allo zero.
- Assicurarsi che la spina sia inserita completamente nella presa.
- Non collegare l'elettrodomestico a prese multiple, schede di alimentazione o cavi prolunga.

- Non modificare la spina di alimentazione fornita con l'elettrodomestico. Se non entra nella presa, fare installare la presa adatta da un elettricista qualificato.
- Questo apparecchio è dotato di un cavo di alimentazione con conduttore di messa a terra/isolata (perno di messa a terra) e spina di messa a terra. La spina di alimentazione deve essere inserita in un'ideale presa elettrica installata e collegata a terra/isolata in conformità alle norme e ai regolamenti locali.
- Se il connettore di messa a terra è collegato in maniera errata, potrebbero verificarsi scosse elettriche. In caso di dubbi sulla messa a terra dell'elettrodomestico, rivolgersi a un elettricista qualificato o un addetto all'assistenza.

Uso

- Non provare mai a utilizzare l'elettrodomestico se è danneggiato, se funziona male, se è stato parzialmente smontato e se alcuni componenti, inclusi cavo e spina, mancano o sono danneggiati.
- Non usare oggetti taglienti sul pannello di controllo per azionare l'elettrodomestico.
- Non togliere i pannelli e non smontare l'elettrodomestico.
- Non provare a riparare o sostituire componenti dell'elettrodomestico. Tutte le riparazioni e le operazioni di manutenzione devono essere eseguite dal personale qualificato dell'assistenza, a meno che non siano consigliate nel manuale d'uso. Utilizzare solo componenti originali.
- Non esercitare una pressione eccessiva sullo sportello dell'elettrodomestico quando è aperto.
- Impedire agli animali domestici di entrare nell'elettrodomestico.
- Non lavare gli articoli che sono specificati dal produttore come non lavabili sull'etichetta.
- Mantenere gli spazi sottostanti o circostanti all'elettrodomestico liberi da materiali combustibili (ad es. lanugine, carta, stracci, prodotti chimici ecc.).

- Non lasciare aperto lo sportello dell'elettrodomestico. I bambini potrebbero appendersi allo sportello o introdursi nell'elettrodomestico e ferirsi o provocare danni.
- Non introdurre, lavare o asciugare capi che sono stati puliti, lavati, immersi o spruzzati con sostanze esplosive o combustibili (ad es. cera, sverniciatori, olio, vernice, benzina, sgrassatori, solventi per lavaggio a secco, cherosene, olio vegetale, smacchiatori, trementina, olio vegetale, olio da cucina, acetone, alcool ecc.). L'uso improprio può provocare incendi o esplosioni.
- Non utilizzare o conservare sostanze infiammabili o combustibili (etere, benzene, alcool, prodotti chimici, GPL, spray combustibili, benzina, diluenti, petrolio, insetticidi, deodoranti, cosmetici, ecc.) Vicino all'elettrodomestico.
- Non provare mai ad accedere alla parte interna dell'elettrodomestico mentre è in funzione. Attendere che il cestello sia completamente fermo.
- Non toccare lo sportello durante i programmi ad alta temperatura.
- In caso di perdite d'acqua dall'elettrodomestico o alluvione, scollegare la spina e contattare il centro informazioni clienti LG Electronics.
- Chiudere i rubinetti dell'acqua per scaricare la pressione su tubi e valvole e ridurre al minimo le perdite in caso di taglio o rottura. Controllare le condizioni dei tubi di riempimento; dovrebbero essere sostituiti dopo 5 anni.
- In caso di perdite di gas (isobutano, propano, gas naturale, ecc.) in casa, non toccare l'elettrodomestico o la spina e ventilare l'area immediatamente.
- Se il tubo di scarico o di mandata dell'acqua si gela durante l'inverno, utilizzarlo solo dopo lo scongelamento.
- Tenere detersivi, ammorbidenti e candeggianti fuori dalla portata dei bambini.
- Non toccare la spina di alimentazione o i comandi dell'apparecchio con le mani bagnate.
- Non piegare eccessivamente il cavo di alimentazione e non collocare oggetti pesanti su di esso.

- Evitare di toccare l'acqua scaricata dall'elettrodomestico durante il lavaggio.
- Assicurarsi che il drenaggio funzioni correttamente. Se l'acqua non viene scaricata correttamente, il pavimento potrebbe allagarsi.
- Quando la temperatura dell'aria è alta e la temperatura dell'acqua è bassa, può verificarsi della condensa e quindi bagnare il pavimento.
- Rimuovere sporco o polvere dai contatti della spina di alimentazione.

Manutenzione

- Prima di pulire l'elettrodomestico, scollegarlo dalla presa di corrente. L'elettrodomestico rimane collegato alla fonte di alimentazione anche quando è in standby o è spento.
- Collegare saldamente la spina di alimentazione nella presa elettrica dopo aver eliminato completamente l'eventuale umidità e polvere.
- Non spruzzare acqua all'interno o all'esterno dell'apparecchio per pulirlo.
- Non scollegare l'elettrodomestico tirando il cavo di alimentazione. Afferrare saldamente la spina di alimentazione ed estrarla dalla presa elettrica.
- Solo il personale di assistenza qualificato del centro di assistenza LG Electronics può smontare, riparare o modificare l'elettrodomestico. Contattare un centro informazioni clienti LG Electronics se si sposta e si installa l'elettrodomestico in una posizione diversa.

Smaltimento

- Prima di smaltire un vecchio apparecchio, togliere la spina di corrente. Tagliare tutto il cavo dietro l'elettrodomestico per impedire utilizzi errati.
- Smaltire tutti i materiali di imballaggio (es. sacchetti di plastica e polistirolo) tenendo lontani i bambini. I materiali di imballaggio possono provocare soffocamento.
- Tagliare il cavo di alimentazione e rimuovere lo sportello prima di smaltire questo elettrodomestico per evitare il pericolo che bambini o piccoli animali rimangano intrappolati all'interno.

INSTALLAZIONE

Parti e specifiche

NOTA

- L'aspetto e le specifiche possono variare senza preavviso per migliorare la qualità dell'elettrodomestico.

Vista frontale

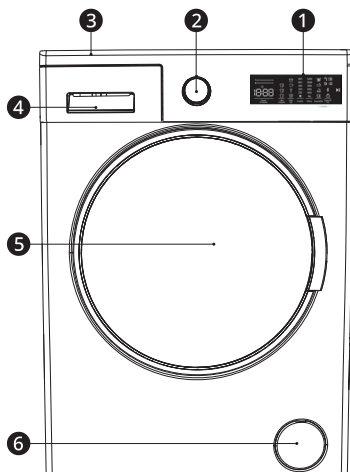

- ❶ Pannello di controllo
- ❷ Manopola dei programmi
- ❸ Piastra superiore
- ❹ Cassetto erogatore del detersivo
- ❺ Cestello
- ❻ Coperchio del filtro della pompa

Vista posteriore

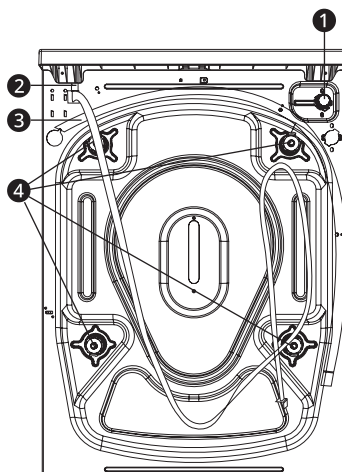

- ❶ Valvola di ingresso dell'acqua
- ❷ Cavo di corrente
- ❸ Tubo di scarico
- ❹ Bulloni per il trasporto

12 INSTALLAZIONE

Specifiche

Modello	F2WT2008S3W
Alimentazione	220-240 V~, 50 Hz
Peso del prodotto	70,0 kg

Dimensioni (mm)

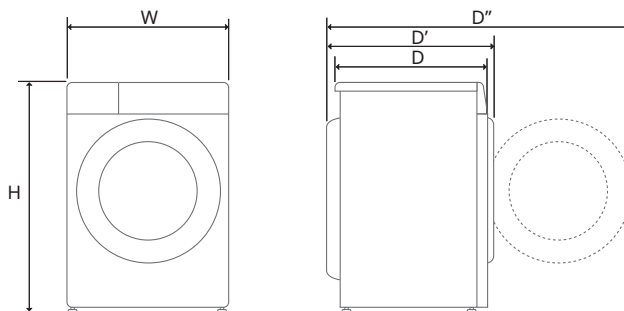

W	600	D	560	D''	1035
H	850	D'	595		

Accessori

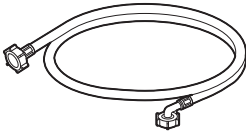

Tubo di mandata dell'acqua fredda

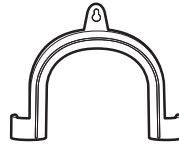

Staffa a gomito per il fissaggio del tubo di scarico

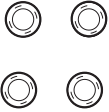

Tappi per coprire i fori dei bulloni per il trasporto

Requisiti del luogo di installazione

Prima dell'installazione, verificare le seguenti informazioni per assicurarsi che l'elettrodomestico venga installato nel luogo corretto.

Posizione di installazione

- Questo elettrodomestico deve essere installato su pavimenti rigidi per ridurre al minimo le vibrazioni durante la centrifuga. La pavimentazione in calcestruzzo è la migliore, essendo molto meno soggetta a vibrazioni durante il ciclo di rotazione rispetto alle assi di legno o a una superficie in moquette.
- Se non è possibile evitare di collocare l'elettrodomestico accanto a un fornello a gas o a una stufa a carbone, frapporre tra i due elettrodomestici un materiale isolante (850 X 600 mm) ricoperto da un foglio di alluminio sul lato rivolto verso il fornello o la stufa.
- Installare l'elettrodomestico in modo che sia facilmente accessibile a un tecnico in caso di guasto.
- Durante l'installazione dell'elettrodomestico, regolare tutti e quattro i piedi utilizzando la chiave per bulloni per garantire la stabilità dell'elettrodomestico.
- Assicurarsi che ci sia abbastanza spazio per un'apertura completa dello sportello dell'elettrodomestico.
- Per garantire uno spazio sufficiente per i tubi di mandata dell'acqua, il tubo di scarico e il flusso d'aria, lasciare uno spazio minimo di almeno 20 mm ai lati e 100 mm dietro l'elettrodomestico. Assicurarsi di consentire modanature di pareti, porte o pavimenti che potrebbero aumentare gli spazi liberi richiesti.

Indice	Spazio libero (mm)
A	100
B	5
C	20

⚠ AVVERTENZA

- Questo elettrodomestico deve essere utilizzato solo in ambienti domestici e non per installazioni mobili.

Ventilazione

- Accertarsi che la circolazione dell'aria attorno all'elettrodomestico non sia ostacolata da tappeti, strofinacci ecc.

Temperatura ambiente

- Non installare l'elettrodomestico in ambienti dove la temperatura scende sotto zero. I tubi in pressione congelati possono scoppiare. Temperature inferiori al punto di congelamento potrebbero pregiudicare l'affidabilità dell'unità di controllo elettronico.
- Se l'elettrodomestico viene recapitato in inverno con temperature sotto zero, lasciarlo a temperatura ambiente per alcune ore prima di metterlo in funzione.

Collegamento elettrico

- Non adoperare prolunghe o doppie spine.
- Dopo l'uso, scollegare sempre l'elettrodomestico e chiudere il rubinetto di ingresso dell'acqua.
- Collegare l'elettrodomestico a una presa dotata di messa a terra come imposto dalle norme vigenti in materia di cablaggi elettrici.
- L'elettrodomestico deve essere collocato in modo che la spina sia facilmente accessibile.

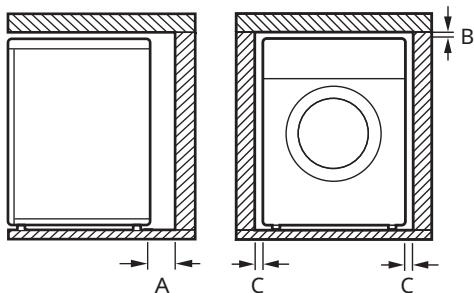

- La presa di alimentazione deve essere collocata a una distanza di al massimo 1 metro dai lati dell'elettrodomestico.

⚠ AVVERTENZA

- Le riparazioni dell'elettrodomestico devono essere eseguite solo da personale qualificato. Le riparazioni effettuate da persone inesperte possono provocare lesioni o gravi malfunzionamenti. Rivolgersi al centro di assistenza locale LG.
- La spina deve essere inserita in una presa adeguata installata e collegata a terra in conformità alle norme e ai regolamenti locali.

Livellamento dell'elettrodomestico

Rimozione dei bulloni per il trasporto

⚠ ATTENZIONE

- Per evitare che l'elettrodomestico subisca forti vibrazioni e rotture, rimuovere i bulloni per il trasporto e i fermi.

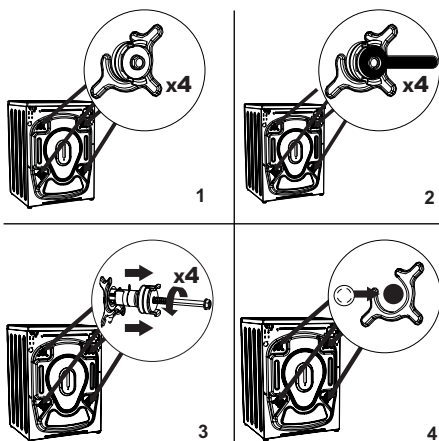

- 1 Rimuovere i 4 bulloni di trasporto e i distanziatori in gomma dal retro dell'elettrodomestico.

- 2 Allentare i bulloni di transito ruotandoli in senso antiorario con apposita chiave inglese.
- 3 Rimuovere i bulloni per il trasporto tirando dritto.
- 4 Montare i tappi di chiusura in plastica forniti nella borsa degli accessori negli spazi lasciati dalla rimozione dei bulloni di trasporto. I bulloni di trasporto devono essere conservati per un uso futuro.

Verifica del livellamento

Quando si preme sui bordi della piastra superiore in senso diagonale, l'elettrodomestico non deve sollevarsi né abbassarsi (controllare entrambe le direzioni).

- Se l'elettrodomestico dondola quando si spinge la parte superiore in diagonale, regolare nuovamente i piedini.
- Accertarsi che l'elettrodomestico sia perfettamente a livello dopo l'installazione.

NOTA

- Pavimenti in legno o sospesi possono contribuire a vibrazioni e squilibri eccessivi. Potrebbe essere necessario considerare il rinforzo o il supporto del pavimento in legno per arrestare o ridurre il rumore e le vibrazioni eccessivi.
- Non provare mai a livellare pavimenti con eventuali dislivelli collocando sotto l'elettrodomestico pezzi di legno, cartone o materiali simili.

Regolamento e livellamento dei piedini

Durante l'installazione, l'elettrodomestico deve essere allineato e livellato perfettamente. Se non viene allineato e livellato adeguatamente, l'elettrodomestico potrebbe essere danneggiato o non funzionare adeguatamente.

- 1 Allentare il dado di bloccaggio in plastica.

16 INSTALLAZIONE

- Non inserire pezzi di legno, ecc. sotto i piedini.
- Assicurarsi che tutti e quattro i piedini siano stabili e poggiino sul pavimento.

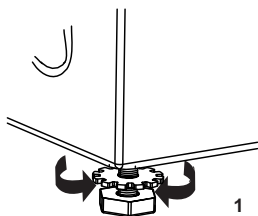

NOTA

- Non installare l'elettrodomestico su uno zoccolo, un supporto o una superficie elevata a meno che non sia fabbricata da LG Electronics per l'uso con questo modello.

- 2** Per aumentare l'altezza dell'elettrodomestico, ruotare i piedini in senso orario. Per diminuire l'altezza dell'elettrodomestico, ruotare i piedini in senso antiorario.

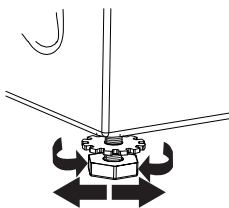

- 3** Verificare se tutti i controdadi sul fondo dell'elettrodomestico sono fissati adeguatamente.

NOTA

- L'installazione e il livellamento appropriati dell'elettrodomestico garantiscono un funzionamento duraturo, regolare e affidabile.
- L'elettrodomestico deve essere installato in posizione 100% orizzontale ed essere stabile su un pavimento duro e piatto.
- Non deve ondeggiare da un angolo all'altro sotto carico.

- I piedini dell'elettrodomestico non devono essere bagnati, altrimenti potrebbero causare rumori e vibrazioni.

Collegamento del tubo di mandata dell'acqua

Note per la connessione

- La pressione dell'acqua deve essere tra **50 kPa e 800 kPa** (0,5–8,0 kgf/cm²). Se la pressione dell'acqua è superiore a **800 kPa**, è necessario installare un dispositivo di decompressione.
- Controllare regolarmente le condizioni del tubo di mandata dell'acqua e, se necessario, sostituire il tubo di mandata dell'acqua.

NOTA

- Non stringere eccessivamente il tubo di mandata dell'acqua o utilizzare dispositivi meccanici per serrare le valvole di ingresso.
- Il collegamento alla mandata dell'acqua non richiede ulteriore protezione contro i ritorni di flusso.

Verifica del sigillo in gomma

Con i tubi di mandata dell'acqua sono fornite due guarnizioni in gomma **1**. Queste guarnizioni servono a impedire perdite d'acqua. Il collegamento ai rubinetti deve essere ben stretto.

- Non utilizzare dispositivi meccanici come pinze per stringere il tubo di mandata dell'acqua. Assicurarsi che l'estremità curva del tubo di mandata dell'acqua sia connessa all'elettrodomestico.

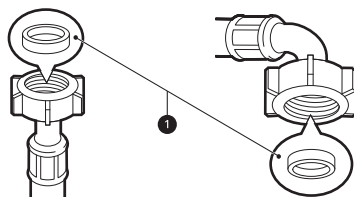

Connessione del tubo al rubinetto

Collegamento del tubo a vite filettato

Avvitare il connettore del tubo di mandata sul rubinetto di mandata dell'acqua. Stringere a mano solo con l'aiuto di un panno morbido. Non stringere eccessivamente il tubo di mandata con alcun dispositivo meccanico.

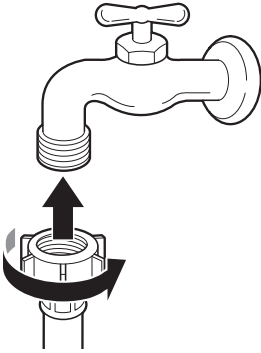

NOTA

- Dopo aver collegato il tubo di mandata al rubinetto, aprire il rubinetto per espellere eventuali corpi estranei (sporizia, sabbia, segatura ecc.) presenti nella rete idrica. Far scorrere l'acqua in un secchio e controllare la temperatura.

Connessione del tubo all'elettrodomestico

Avvitare il tubo di mandata dell'acqua alla valvola sul retro dell'elettrodomestico.

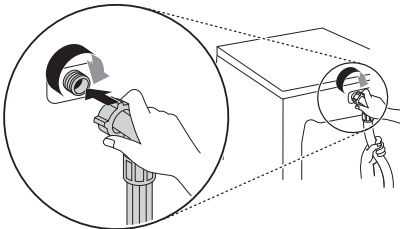

- Non connettere il tubo all'acqua calda per i modelli con un solo tubo di mandata. Connettere solo all'acqua fredda.

NOTA

- Una volta completata la connessione, se il tubo perde acqua, ripetere gli stessi passi. Utilizzare il tipo di rubinetto più comune per l'approvvigionamento idrico. Nel caso in cui il rubinetto sia squadrato o troppo grande, rimuovere la piastrina prima di inserire il rubinetto nell'adattatore.
- Assicurarsi che il tubo non sia piegato o impigliato.

Installazione del tubo di scarico

Installazione del tubo di scarico con la staffa a gomito

Il tubo di scarico deve essere collocato ad almeno **1 metro** di altezza dal pavimento, altrimenti l'acqua nell'elettrodomestico potrebbe non scaricarsi o potrebbe scaricarsi troppo lentamente.

- Se il tubo di scarico viene assicurato correttamente, il pavimento è protetto da eventuali danni causati da perdite d'acqua.

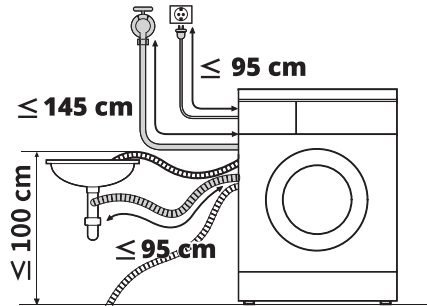

18 INSTALLAZIONE

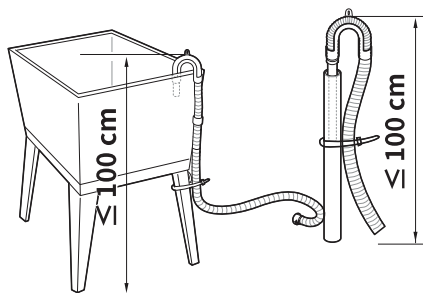

- Se il tubo di scarico è troppo lungo, non forzarne l'inserimento nell'elettrodomestico, altrimenti si potrebbero produrre rumori anomali.
- Quando si installa il tubo di scarico a un lavatoio, fissarlo saldamente con una corda.

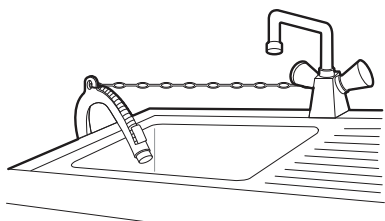

USO

Panoramica relativa all'uso

Utilizzo dell'elettrodomestico

Prima del primo lavaggio, selezionare il programma di lavaggio **Cotone** e aggiungere la metà della quantità di detersivo. Avviare l'elettrodomestico senza vestiti. In tal modo, vengono eliminati eventuali corpi estranei e acqua dal cestello rimasti in fase di fabbricazione dell'elettrodomestico.

- 1 Separare i vestiti e caricare i capi.
 - Separare i vestiti in base al tipo di tessuto, al livello di sporcizia, al colore e alla quantità. Aprire lo sportello e caricare i capi nell'elettrodomestico.

⚠ ATTENZIONE

- Prima di chiudere lo sportello, assicurarsi che tutti gli indumenti e gli oggetti siano all'interno del cestello e non sporgano sulla guarnizione di gomma dello sportello dove rimarranno intrappolati quando lo sportello viene chiuso. In caso contrario, si danneggeranno la guarnizione della porta e i vestiti.

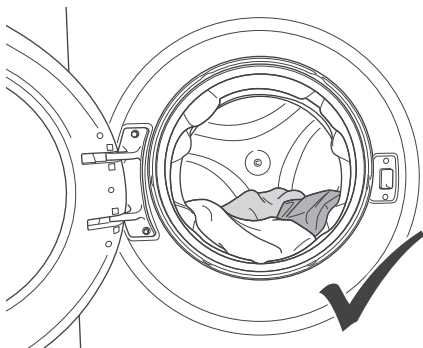

⚠ ATTENZIONE

- Rimuovere gli oggetti intrappolati nella guarnizione dello sportello flessibile per evitare danni ai capi e alla guarnizione.

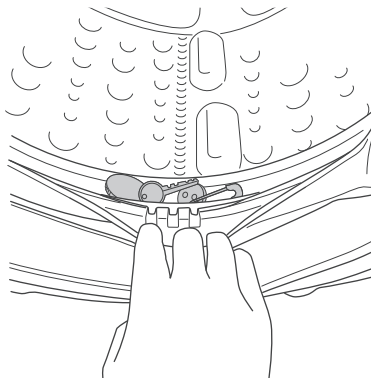



- 2 Aggiungere il detersivo o l'ammorbidente.
 - Aggiungere la quantità appropriata di detersivo all'erogatore del detersivo. Se occorre, aggiungere candeggina o ammorbidenti nelle vaschette apposite dell'erogatore.
- 3 Collegare la macchina alla rete elettrica e quindi aprire la rete idrica.
- 4 Scegliere il ciclo desiderato.
 - Ruotare la manopola di selezione del ciclo fino a selezionare il ciclo desiderato.
 - A questo punto selezionare temperatura di lavaggio e velocità di centrifuga. Prestare attenzione alle etichette per la cura del tessuto presenti sui vestiti.
- 5 Iniziare un programma.
 - Premere il tasto **Avvio/Pausa** per iniziare il programma. L'elettrodomestico si agita brevemente senza acqua per misurare il peso del carico.

6 Fine del programma.

- Al termine del programma, sul display elettronico compare la scritta End.

NOTA

- La macchina è dotata di un sistema di rilevamento del mezzo carico.
 - Se metti meno della metà del carico massimo di bucato nella macchina, questa imposterà automaticamente la funzione di mezzo carico, indipendentemente dal programma selezionato.
 - Ciò significa che il programma selezionato richiederà meno tempo per essere completato e utilizzerà meno acqua ed energia.
- Se si desidera mettere in pausa/annullare un programma in corso o aggiungere il bucato

	<p>Premere il tasto per mettere in pausa o riavviare il programma selezionato.</p> <ul style="list-style-type: none"> - Quando si desidera aggiungere biancheria, è possibile utilizzare questa funzione.
	<p>Il LED si accende all'avvio del programma e allo sblocco dello sportello.</p> <ul style="list-style-type: none"> - È possibile aprire lo sportello di carico e aggiungere la biancheria.
	<p>Il LED si accende quando il programma inizia e lo sportello è bloccato.</p> <ul style="list-style-type: none"> - Il passaggio in cui è possibile aggiungere il bucato è terminato.
<p>Arresto</p>	<p>Se si desidera annullare un programma in corso, ruotare la manopola dei programmi in posizione "Off".</p> <ul style="list-style-type: none"> - La macchina interromperà il processo di lavaggio e il programma verrà annullato. - Per scaricare l'acqua nella macchina, ruotare la manopola del programma in qualsiasi posizione. La macchina scaricherà l'acqua e annullerà il programma.

Preparazione del carico

Suddividere il carico in modo da ottenere i migliori risultati di lavaggio, quindi prepararlo in base ai simboli sulle etichette di manutenzione.

Suddividere gli indumenti

- Livello di sporco (pesante, normale, leggero): separare gli indumenti in base al livello di sporco. Se possibile, non lavare capi molto sporchi insieme a capi leggermente sporchi.
- Colore (bianco, chiaro, scuro): lavare gli indumenti scuri o colorati dagli indumenti bianchi o chiari separatamente. Mischiare indumenti colorati con indumenti chiari può causare che i capi più scuri scoloriscano tingendo i capi più chiari.
- Lanugine (capi che producono, attirano lanugine): lavare i tessuti che producono lanugine separatamente da quelli che la attirano. I tessuti che producono lanugine possono creare pallini e lanugine su quelli che la attirano.

Verifica dell'etichetta dei vestiti

I simboli indicano la composizione del tessuto del capo da lavare e il lavaggio appropriato.

Simboli sulle etichette

Simbolo	Lavaggio / Tipo di tessuto
	<ul style="list-style-type: none"> • Lavaggio normale • Cotone, tessuti misti
	<ul style="list-style-type: none"> • Sintetici • Tessuti sintetici, misti
	<ul style="list-style-type: none"> • Lavaggio speciale delicato • Delicati
	<ul style="list-style-type: none"> • Solo lavaggio a mano • Lana, seta
	<ul style="list-style-type: none"> • Non lavare

NOTA

- I trattini sotto il simbolo forniscono informazioni sul tipo di tessuto e la massima tolleranza di sollecitazioni meccaniche.

Verificare gli indumenti prima di caricarli

- Per aiutare a distribuire uniformemente il carico durante la centrifuga, combinare indumenti grandi e piccoli in un carico.
- Non lavare singoli capi piccoli. Aggiungere al carico 1-2 capi simili per evitare uno sbilanciamento.
- Accertarsi che tutte le tasche siano vuote. Oggetti come chiodi, fermagli per capelli, fiammiferi, penne, monete e chiavi possono danneggiare l'elettrodomestico e i capi da lavare.

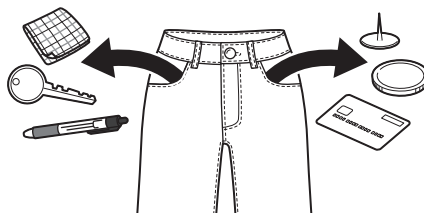

- Lavare i capi delicati (calze da donna, reggiseni con ferretto) in un sacco a rete.
- Chiudere le cerniere, i ganci e le stringhe per evitare che si impiglino in altri capi da lavare.
- Per facilitare l'eliminazione dello sporco, pretrattare sporco e macchie spazzolando le macchie con una lieve quantità di detersivo sciolto in acqua.

Aggiunta di detersivi e ammorbidenti

Dosaggio del detersivo

- Dosare il detersivo attenendosi alle istruzioni del produttore e sceglierlo in base al tipo, al colore, al livello di sporcizia del tessuto e alla

temperatura di lavaggio. Utilizzare solo detersivi adatti per lavatrici del tipo a tamburo (caricamento frontale).

- Se si produce troppa schiuma, ridurre la quantità di detersivo.
- Se si utilizza troppo detersivo, si produce troppa schiuma che pregiudica la qualità del lavaggio o causa sovraccarico al motore.
- Se si desidera utilizzare un detersivo liquido, attenersi alle istruzioni fornite dal produttore.
- Se si intende avviare immediatamente il ciclo di lavaggio, è possibile versare il detersivo direttamente nel cassetto principale.
- Non adoperare detersivo liquido se si utilizza la funzione **Timer**, o se è stata selezionata l'opzione **Prelavaggio**, perché il liquido si erogherà immediatamente e potrebbe indurirsi nel cassetto o nella vasca.
- La quantità di detersivo deve essere adeguata alla temperatura e alla durezza dell'acqua, al peso del carico e al livello di sporizia dei capi. Per ottenere risultati ottimali, evitare il sovradosaggio del detergente. In caso contrario, si verificherà un eccesso di schiuma.
- Controllare le etichette dei capi prima di aggiungere il detersivo e scegliere la temperatura dell'acqua.
- Utilizzare solo detersivi adatti al rispettivo tipo di indumento:
 - Il detersivo liquido è spesso inteso per applicazioni speciali, es. tessuti colorati, lana, abiti delicati o scuri.
 - Il detersivo in polvere è adatto a tutti i tipi di tessuto.
 - Per ottenere i migliori risultati di lavaggio di capi bianchi e chiari, utilizzare detersivo in polvere con candeggina.
 - Il detersivo viene emesso dall'erogatore all'inizio del ciclo di lavaggio.

- Carico parziale: 1/2 della quantità normale.
- Carico minimo: 1/3 rispetto al pieno carico.

Utilizzo dell'erogatore

Per aggiungere il dosaggio del detersivo all'erogatore:

- 1 Aprire il cassetto dell'erogatore.
- 2 Aggiungi il detersivo e l'ammorbidente negli appositi scomparti.

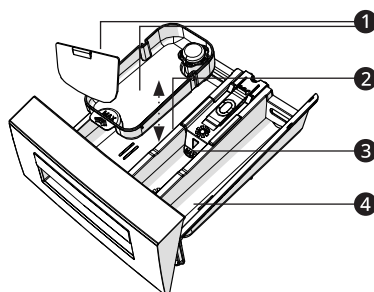

- 1 Attacchi di detersivo liquido
- 2 Scomparto detersivo per lavaggio principale
- 3 Scomparto ammorbidente liquido
- 4 Scomparto detersivo per prelavaggio

- 3 Chiudere delicatamente il cassetto dell'erogatore del detersivo prima di iniziare il ciclo.
 - Sbattere il cassetto chiuso può provocare la fuoriuscita del detergente in un altro scomparto o l'erogazione nel cestello prima del previsto.
 - Fare attenzione a non incastrare una mano nel cassetto durante la chiusura.
 - È normale che una piccola quantità di acqua rimanga negli scomparti dell'erogatore alla fine del ciclo.

NOTA

- Non lasciare indurire il detersivo, altrimenti si potrebbero formare blocchi di detersivo, il risciacquo potrebbe essere insufficiente o si potrebbero produrre odori sgradevoli.
- Pieno carico: seguire le raccomandazioni del produttore.

Scomparto ammorbidente

Questo scomparto contiene un ammorbidente liquido, che viene erogato automaticamente durante l'ultimo ciclo di risciacquo. È possibile utilizzare un ammorbidente in polvere o liquido.

- Versare l'ammorbidente fino alla massima linea di riempimento. Versare una quantità eccessiva di ammorbidente oltre la linea di riempimento massimo può causare che venga erogato troppo presto, macchiando così gli indumenti.

NOTA

- Non versare l'ammorbidente direttamente sugli indumenti nel cestello, in quanto ciò causerà macchie scure sugli indumenti che saranno difficili da rimuovere.
 - Non lasciare l'ammorbidente nel cassetto del detersivo per più di 1 giorno. L'ammorbidente potrebbe indurirsi. L'ammorbidente può rimanere nel distributore se è troppo spesso. L'ammorbidente deve essere diluito se la consistenza è troppo spessa in modo che possa fluire facilmente.
 - Non aprire il cassetto mentre viene caricata l'acqua durante il lavaggio.
 - Non adoperare solventi mai (benzene, ecc.).
-

Aggiunta di addolcitori

È possibile utilizzare un addolcitore d'acqua, come l'anticalcare, per ridurre l'uso di detersivo in aree con acqua molto dura.

- Prima di tutto aggiungere il detersivo, poi l'addolcitore d'acqua. Regolare la quantità in base a quanto specificato sulla confezione.

Pannello di controllo

Il pannello di controllo effettivo potrebbe differire da modello a modello.

Caratteristiche del pannello di controllo

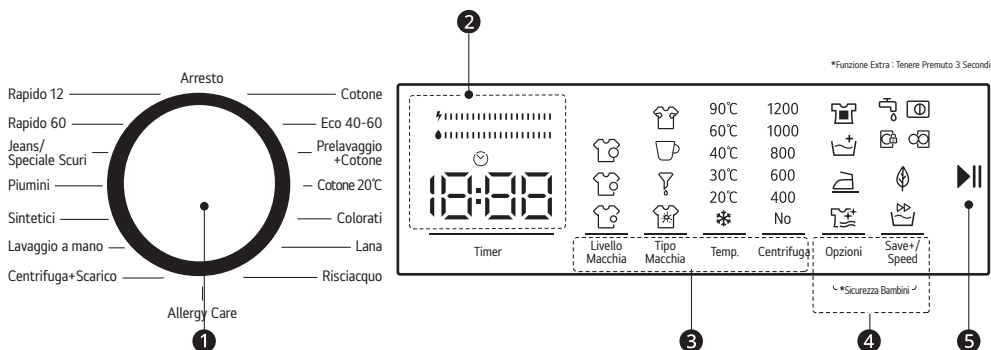

Descrizione	
1	<p>Manopola dei programmi</p> <ul style="list-style-type: none"> • Sono disponibili diversi programmi per i vari tipi di vestiti. • La spia si accende per indicare il programma selezionato.
2	<p>Display</p> <ul style="list-style-type: none"> • Il display mostra le impostazioni, il tempo stimato rimanente, le opzioni e i messaggi di stato. Quando l'elettrodomestico viene acceso, il display mostra le impostazioni predefinite.
3	<p>Personalizzazione dei pulsanti dei programmi di lavaggio</p> <p>Utilizzare questi pulsanti per regolare la temperatura dell'acqua o le impostazioni della velocità di centrifuga per il programma selezionato.</p> <ul style="list-style-type: none"> • Le impostazioni attuali vengono mostrate nel display. • Premere l'apposito pulsante per selezionare altre impostazioni.
4	<p>Opzioni e funzioni aggiuntive</p> <ul style="list-style-type: none"> • Per utilizzare funzioni aggiuntive, tenere premuto il tasto corrispondente per 3 secondi. Il simbolo corrispondente si illumina sul display. • Consente di selezionare programmi aggiuntivi, illuminandosi per indicare quello scelto.
5	<p>Tasto Avvio/Pausa</p> <ul style="list-style-type: none"> • Questo tasto viene utilizzato per avviare o sospendere il ciclo di lavaggio. • Se occorre interrompere temporaneamente il ciclo di lavaggio, premere questo tasto. • Se si porta la macchina in modalità standby, il led Avvio/Pausa sul display elettronico lampeggerà.

Tabella programmi

Programmi di lavaggio

Cotone		60 °C (da 60 a 90 °C)	Carico massimo: 8 kg
Descrizione	Tessuti molto sporchi, cotone e lino. (Intimo, biancheria, tovaglie, asciugamano (max. 4,0 kg), lenzuola, ecc.)		

Eco 40-60		40 °C (da 40 a 60 °C)	Carico massimo: 8 kg
Descrizione	Tessuti sporchi di cotone e lino. (Intimo, biancheria, tovaglie, asciugamano (max. 4,0 kg), lenzuola, ecc.)		

Prelavaggio+Cotone		60 °C (Freddo, da 30 °C a 60 °C)	Carico massimo: 8 kg
Descrizione	Tessuti sporchi di cotone e lino. (Intimo, biancheria, tovaglie, asciugamano (max. 4,0 kg), lenzuola, ecc.)		

Cotone 20°C		20 °C (Freddo a 20 °C)	Carico massimo: 4 kg
Descrizione	Tessuti meno sporchi, cotone e lino. (Biancheria intima, lenzuola, tovaglie, asciugamano (max. 2,0 kg) lenzuola, ecc.)		

Colorati		40 °C (Freddo, da 30 °C a 40 °C)	Carico massimo: 8 kg
Descrizione	Tessuti meno sporchi, cotone e lino. (Biancheria intima, lenzuola, tovaglie, asciugamano (max. 4,0 kg) lenzuola, ecc.)		

Lana		30 °C (Freddo, 30 °C)	Carico massimo: 2,5 kg
Descrizione	Biancheria in lana con etichette lavabili in lavatrice.		

Risciacquo		Freddo	Carico massimo: 8 kg
Descrizione	Fornisce un risciacquo aggiuntivo a qualsiasi tipo di bucato dopo il ciclo di lavaggio.		

Allergy Care		60 °C (Freddo, da 30 °C a 60 °C)	Carico massimo: 4 kg
Descrizione	Biancheria di neonati		

Centrifuga+Scarico		Freddo	Carico massimo: 8 kg
Descrizione	È possibile utilizzare questo programma per qualsiasi tipo di bucato se si desidera una fase di centrifuga aggiuntiva dopo il ciclo di lavaggio. È possibile utilizzare il programma di scarico per scaricare l'acqua accumulata all'interno della macchina (aggiungendo o rimuovendo il bucato). Per abilitare il programma di scarico, ruotare la manopola dei programmi sul programma centrifuga/scarico. Dopo aver selezionato "centrifuga annullata" utilizzando la funzione ausiliaria, il programma inizierà a funzionare.		

Lavaggio a mano		30 °C (Freddo, 30 °C)	Carico massimo: 2,5 kg
Descrizione	Biancheria consigliata per il lavaggio a mano o biancheria delicata.		

Sintetici		40 °C (Freddo, da 30 °C a 40 °C)	Carico massimo: 3,5 kg
Descrizione	Tessuti molto sporchi o misti sintetici. (Calzini, camicie, camicette in nylon, sintetici, compresi i pantaloni, ecc.)		

Piumini		40 °C (Freddo, da 30 °C a 40 °C)	-
Descrizione	Per lavare un piumino in fibra con etichetta lavabile in lavatrice. (max. 2,5 kg)		

Jeans/Speciale Scuri		30 °C (Freddo, 30 °C)	Carico massimo: 3,5 kg
Descrizione	Capi neri e scuri in cotone, fibra mista o jeans. Lavare al rovescio. I jeans spesso contengono colorante in eccesso e possono colare durante i primi lavaggi. Lavare separatamente gli articoli di colore chiaro e scuro.		

Rapido 60		60 °C (Freddo, da 30 °C a 60 °C)	Carico massimo: 4 kg
Descrizione	Tessuti sporchi, di cotone, colorati e di lino lavati a 60 °C in 60 minuti.		

Rapido 12		30 °C (Freddo, 30 °C)	Carico massimo: 2 kg
Descrizione	In un breve tempo di 12 minuti, i tessuti in cotone, colorati e in lino leggermente sporchi si possono lavare.		

NOTA

- Selezionare la temperatura dell'acqua appropriata per il programma di lavaggio scelto. Seguire sempre l'etichetta o le istruzioni per la cura del produttore del capo durante il lavaggio per evitare danni ai vestiti.
- Selezionare la temperatura di lavaggio e la velocità di centrifuga adeguati per i programmi desiderati.
- La temperatura effettiva dell'acqua può differire dalla temperatura dichiarata del ciclo.
- Si raccomanda un detersivo neutro.

Opzioni aggiuntive

*1 Questa opzione è inclusa automaticamente nel programma e non può essere deselezionata.

NOTA

- Il LED si accende quando si seleziona l'opzione.
- Il LED lampeggia quando l'opzione non è abilitata.

Programma	Livello Macchia	Tipo Macchia	Save+	Speed
Cotone	●	●	●	●
Eco 40-60	●		●*1	
Prelavaggio+Cotone	●	●		
Cotone 20°C			●*1	
Colorati	●	●	●	●
Lana	●			
Risciacquo				
Allergy Care		●		
Centrifuga+Scarico				
Lavaggio a mano	●		●	●
Sintetici	●	●	●	●
Piumini	●	●	●	●
Jeans/Speciale Scuri	●	●	●	●
Rapido 60		●		●
Rapido 12				●*1

Programma	Prelavaggio	Risciacquo Extra	Stiro Facile	antiallergico
Cotone	●	●	●	●
Eco 40-60	●	●	●	

Programma	Prelavaggio	Risciacquo Extra	Stiro Facile	antiallergico
Prelavaggio+Cotone	●*1			
Cotone 20°C		●	●	
Colorati	●	●	●	
Lana		●		
Risciacquo		●	●	●
Allergy Care	●		●	●*1
Centrifuga+Scari co			●	
Lavaggio a mano		●		
Sintetici	●	●	●	●
Piumini	●	●	●	●
Jeans/Speciale Scuri	●	●	●	●
Rapido 60			●	
Rapido 12			●	

Velocità centrifuga massima selezionabile

Programma	Velocità centrifuga	
	Default	Disponibile
Cotone	1200 rpm	Tutto
Eco 40-60	1200 rpm	Tutto
Prelavaggio+Cotone	1200 rpm	Tutto
Cotone 20°C	1200 rpm	Tutto
Colorati	1200 rpm	Tutto
Lana	800 rpm	Fino a 800 rpm
Risciacquo	1200 rpm	-
Allergy Care	800 rpm	Fino a 800 rpm

Programma	Velocità centrifuga	
	Default	Disponibile
Centrifuga+Scarico	1200 rpm	Tutto
Lavaggio a mano	800 rpm	Fino a 800 rpm
Sintetici	1000 rpm	Fino a 1000 rpm
Piumini	800 rpm	Fino a 800 rpm
Jeans/Speciale Scuri	800 rpm	Fino a 800 rpm
Rapido 60	1200 rpm	Tutto
Rapido 12	600 rpm	Fino a 600 rpm

NOTA













- La velocità di centrifuga massima effettiva può variare a seconda delle condizioni di carico. I valori sopra riportati sono arrotondati al centinaio più vicino.

Opzioni e funzioni aggiuntive

È possibile utilizzare ulteriori opzioni e funzioni per personalizzare i programmi.

Personalizzazione di un programma di lavaggio

Ciascun programma dispone di impostazioni predefinite che vengono selezionate automaticamente. Dopo aver selezionato un programma di lavaggio, è anche possibile personalizzare le impostazioni come proprie.

		90°C	1200
		60°C	1000
		40°C	800
		30°C	600
		20°C	400
			No
1	2	3	4

1 Selezionare il **Livello Macchia** premendo il tasto **1**.

- Puoi lavare i capi in tempi più o meno lunghi, a temperature più basse o più alte selezionando un livello di sporco a seconda del livello di sporco dei capi.

NOTA



- I livelli di sporco vengono impostati automaticamente in alcuni programmi. Si possono apportare modifiche a propria discrezione.
- Se non ci sono cambiamenti nel livello quando si tocca il tasto, significa che non c'è alcuna selezione del livello di sporco nel programma selezionato.

2 Selezionare il **Tipo Macchia** premendo il tasto **2**.

⚠ AVVERTENZA

- Non lasciare che le macchie sul bucato si asciughino e si attacchino affinché la funzione ausiliaria dedicata alla selezione del livello di sporco possa svolgere appieno le sue funzioni.

- Pulire prima i solidi. Premere sulle macchie appena formate sui capi con un panno prima di iniziare a lavarle nel prodotto. Non strofinare!

Tipo Macchia	Descrizione
 Macchia di sudore	Questa funzione supplementare aggiungerà un risciacquo freddo prima del programma selezionato. In questo modo il bucato verrà immerso in acqua fredda per pulire le macchie di sudore prima dell'avvio del programma di lavaggio selezionato.
 Macchia di caffè	Questa funzione supplementare aggiungerà nuove fasi di lavaggio per il programma selezionato. Ciò prolungherà la durata del lavaggio e applicherà un algoritmo di lavaggio per rimuovere la macchia.
 Macchia d'olio	Questa funzione supplementare aggiungerà un risciacquo freddo prima del programma selezionato e aggiungerà nuove fasi di lavaggio per il programma selezionato. In questo modo immergerai il bucato con l'acqua fredda prima del programma di lavaggio selezionato e applicherà un algoritmo di lavaggio per pulire la macchia d'olio.

Tipo Macchia	Descrizione
 Mix (Misti)	Questa funzione supplementare aggiungerà un risciacquo caldo prima del programma selezionato e aggiungerà nuove fasi di lavaggio per il programma di lavaggio selezionato. In questo modo si immergerà il bucato con acqua tiepida per ammorbidire le macchie di misti prima dell'avvio del programma di lavaggio selezionato.

selezionato verrà visualizzata sul display della velocità di centrifuga.

- È possibile premere il tasto di impostazione della velocità di centrifuga per ridurre gradualmente la velocità di centrifuga tra la velocità massima di centrifuga del programma selezionato e l'opzione di annullamento della centrifuga.

- 5 Eseguire il programma personalizzato premendo il tasto **Avvio/Pausa**.
 - Se si porta la macchina in modalità standby, il led **Avvio/Pausa** sul display elettronico lampeggerà.

NOTA

- Prima di avviare la macchina, è possibile passare da un tipo di macchia all'altro. Una volta avviata la macchina, non è possibile annullare o modificare il tipo di macchia selezionato.
- È possibile annullare il programma di lavaggio della macchina, selezionare il tipo di macchia corretto e riavviare il programma.
- Se non è stato possibile ottenere i risultati desiderati con la selezione della macchia impostata al termine del lavaggio, è possibile che sia stato selezionato il tipo sbagliato; riavviare il ciclo di lavaggio con la corretta selezione della macchia per rimuovere la macchia.

- 3 Selezionare la temperatura dell'acqua premendo il tasto **3**.
 - È possibile premere il tasto di impostazione della temperatura dell'acqua di lavaggio per diminuire gradualmente la temperatura dell'acqua di lavaggio tra la temperatura massima dell'acqua del programma selezionato e il lavaggio con acqua fredda.
- 4 Selezionare la velocità di centrifuga premendo il tasto **4**.
 - È possibile utilizzare il tasto di impostazione della velocità per impostare la velocità di centrifuga per il bucato. Quando si seleziona un nuovo programma, la velocità di centrifuga massima del programma

Ritardo

È possibile impostare questa funzione in modo che l'elettrodomestico si avvii automaticamente e si arresti dopo un determinato intervallo di tempo.

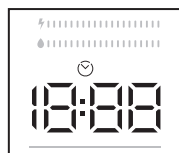

- 1 Selezionare un programma di lavaggio.
- 2 Selezionare il pulsante **Timer** a seconda delle necessità.
- 3 Selezionare il pulsante **Avvio/Pausa**.

NOTA

- Dopo aver selezionato la funzione di ritardo, è possibile selezionare altre funzioni senza toccare il tasto **Avvio/Pausa** quindi è possibile abilitare il tasto **Avvio/Pausa** per abilitare il ritardo.
- Per annullare la funzione di ritardo:
 - Se non è stato premuto il tasto **Avvio/Pausa** continuare a toccare il tasto **Timer** finché sul display elettronico non compare la durata del programma selezionato. Una volta che si visualizza l'ora del programma sul display elettronico, significa che il ritardo è stato annullato.

NOTA

- Se è stato premuto il tasto **Avvio/Pausa** per avviare la macchina, è sufficiente toccare una volta il tasto **Timer** sul display elettronico si spegnerà, premere il tasto **Avvio/Pausa** per avviare il ciclo di lavaggio.

Barra dell'efficienza energetica/idrica

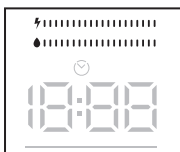

Barra dell'efficienza energetica/idrica è un indicatore di efficienza composto da 2 barre. La barra dell'efficienza energetica/idrica mostra la quantità di energia e il consumo di acqua. Più grande è la barra, maggiore sarà il consumo di energia o acqua. La barra dell'efficienza energetica/idrica potrebbe allungarsi o ridursi a seconda della durata del programma selezionato, dell'impostazione della temperatura, della velocità di centrifuga e di altre funzioni ausiliarie.

Child Lock (Sicurezza bambini)

La funzione Sicurezza bambini consente di bloccare i tasti in modo che il programma di lavaggio scelto non possa essere modificato inavvertitamente.

Per attivare la sicurezza bambini

Tenere premuti contemporaneamente i pulsanti **Opzioni** e **Save+/ Speed** per almeno 3 secondi. **CL** lampeggerà sul display elettronico per 2 secondi quando la sicurezza bambini è attivato.

NOTA

- Se la funzione di sicurezza bambini è attiva e un programma è in esecuzione, quando il selettore dei programmi viene ruotato in posizione "Off" e viene selezionato un altro programma, il

programma precedentemente selezionato riprende da dove era stato lasciato.

Per disattivare la sicurezza bambini

Tenere premuti contemporaneamente i pulsanti **Opzioni** e **Save+/ Speed** contemporaneamente per almeno 3 secondi finché il simbolo **CL** sul display elettronico scompare.

NOTA

- Lo sportello rimane sbloccato nel caso in cui la sicurezza bambini sia attiva e l'elettricità venga interrotta.

Funzioni ausiliarie

- Posizione del simbolo

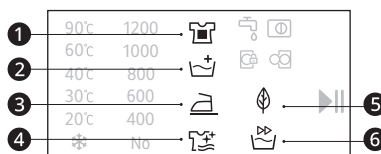

Pre Wash (Prelavaggio)

È possibile utilizzare questa funzione ausiliaria per eseguire il prelavaggio prima del ciclo di lavaggio principale per la biancheria molto sporca. Quando si utilizza questa funzione, è necessario aggiungere detersivo nell'erogatore di prelavaggio del cassetto detersivo. Per abilitare la funzione ausiliaria di prelavaggio, premere il tasto **Opzioni** fino all'accensione del simbolo di prelavaggio (1). Se il simbolo di prelavaggio (1) è acceso fisso sul display elettronico, significa che è stata selezionata la funzione ausiliaria.

NOTA

- Quando si desidera selezionare la funzione ausiliaria del prelavaggio, se sul display non compare il simbolo del prelavaggio (1) significa che tale funzione non è disponibile nel programma di lavaggio selezionato.

Risciacquo supplementare

È possibile utilizzare questa funzione ausiliaria per un ulteriore risciacquo del bucato. Per abilitare la funzione di risciacquo supplementare, tenere premuto il tasto **Opzioni** fino all'accensione del simbolo di risciacquo supplementare (2). Se sul display elettronico è costantemente acceso il simbolo di risciacquo supplementare (2) significa che la funzione ausiliaria è selezionata.

NOTA

- Quando si desidera selezionare la funzione ausiliaria di risciacquo supplementare, se sul display non compare il simbolo di risciacquo supplementare (2) significa che tale funzione non è disponibile nel programma di lavaggio selezionato.

Facile stiratura

Questa funzione permette di avere meno pieghe dopo il lavaggio. Per abilitare la funzione ausiliaria facile stiratura, premere il tasto **Opzioni** fino all'accensione del simbolo facile stiratura (3). Se sul display elettronico è acceso fisso il simbolo facile stiratura (3) significa che è stata selezionata la funzione ausiliaria.

NOTA

- Quando si desidera selezionare la funzione ausiliaria di facile stiratura, se sul display non compare il simbolo facile stiratura (3) significa che tale funzione non è disponibile nel programma di lavaggio selezionato.

Anti-allergia

È possibile utilizzare questa funzione ausiliaria per un ulteriore risciacquo del bucato. La macchina utilizzerà acqua calda in tutte le fasi di risciacquo. (Consigliato per indumenti con pelle sensibile, vestiti per bambini e biancheria intima). Per abilitare la funzione ausiliaria di anti-allergia, tenere premuto il tasto **Opzioni** fino all'accensione del simbolo di anti-allergia (4). Se sul display

elettronico è costantemente acceso il simbolo di anti-allergia (4) significa che la funzione ausiliaria è selezionata.

NOTA

- Quando si desidera selezionare la funzione ausiliaria di anti-allergia, se sul display non compare il simbolo di anti-allergia (4) significa che tale funzione non è disponibile nel programma di lavaggio selezionato.

Modalità Salva+

Se si seleziona questa funzione ausiliaria, la macchina allungherà leggermente la durata del programma di lavaggio. Tuttavia, utilizzerà meno energia e acqua per il ciclo di lavaggio. Per abilitare questa funzione è possibile toccare il tasto **Save+Speed** del pannello display per accendere il simbolo eco lavaggio (5).

Modalità velocità

Se si seleziona questa funzione ausiliaria, la macchina accorcerà la durata del programma di lavaggio. (Si consiglia di caricare la macchina con metà o meno della metà della capacità del programma di lavaggio selezionato). Per abilitare questa funzione è possibile toccare il tasto **Save+Speed** del pannello display per accendere il simbolo di lavaggio rapido (6).

NOTA

- Se si carica la macchina con metà o meno della metà della capacità di biancheria del programma di lavaggio selezionato, la macchina lo rileverà grazie al sistema di rilevamento del mezzo carico, e in questo modo laverà la biancheria con meno energia e meno acqua in un tempo più breve. Quando la macchina rileva metà carico, il simbolo di lavaggio rapido (6) si accende automaticamente sul pannello display.

MANUTENZIONE

⚠ AVVERTENZA

- Per evitare il rischio di scosse elettriche, scollegare l'elettrodomestico prima di pulirlo. La mancata osservanza di questa avvertenza può provocare lesioni personali gravi, incendi, scosse elettriche o lesioni anche fatali.
- Per pulire l'elettrodomestico non utilizzare sostanze chimiche, detersivi abrasivi o solventi, in quanto potrebbero danneggiare le finiture.

Pulire dopo ogni lavaggio

Cosa pulire

Rimuovere sempre i capi dalla lavatrice appena termina il ciclo. Se i capi umidi vengono lasciati all'interno della lavatrice, si producono pieghe, trasferimento di colore e cattivi odori.

- Al termine del ciclo di lavaggio, pulire lo sportello e la guarnizione per rimuovere eventuale umidità.
- Lasciare lo sportello leggermente aperto per far asciugare il cestello.
- Pulire l'elettrodomestico con un panno asciutto per rimuovere l'umidità.

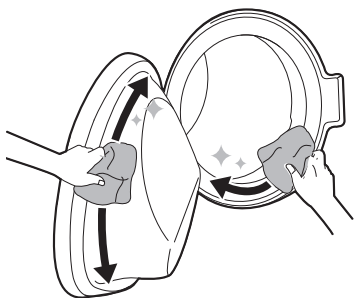

⚠ AVVERTENZA

- Lasciare aperto lo sportello per asciugare l'interno dell'elettrodomestico solo se i bambini in casa sono sotto sorveglianza.

Pulizia dell'esterno e del cestello

Un'adeguata cura dell'elettrodomestico può prolungarne il ciclo di vita.

Esterno

- Asciugare immediatamente eventuali schizzi.
- Pulire con un panno umido, quindi passare un panno asciutto assicurandosi che non ci sia umidità nei giunti o nelle fenditure del mobiletto.
- Non premere sulla superficie o sul display con oggetti appuntiti.

Sportello

- Lavare con un panno umido l'esterno e l'interno, quindi asciugare con un panno morbido.

Cestello

- Non lasciare oggetti metallici come aghi, graffette, monete, ecc. nella macchina. Questi oggetti portano alla formazione di macchie di ruggine nel cestello.
- Per pulire tali macchie di ruggine, utilizzare un detersivo senza cloro e seguire le istruzioni del produttore del detersivo. Non usare mai lana d'acciaio o oggetti duri simili per pulire le macchie di ruggine.

⚠ AVVERTENZA

- Non togliere i pannelli e non smontare l'elettrodomestico. Non applicare oggetti

taglienti al pannello di controllo per azionare l'elettrodomestico.

Pulire l'elettrodomestico periodicamente

Pulizia del filtro di mandata dell'acqua

⚠ AVVERTENZA

- I filtri della valvola di ingresso dell'acqua potrebbero intasarsi a causa della qualità dell'acqua o della mancanza di manutenzione richiesta e potrebbero rompersi. Ciò potrebbe causare una perdita d'acqua. Eventuali guasti di questo tipo non rientrano nell'ambito della garanzia.

Il filtro di mandata dell'acqua raccoglie calcare o qualsiasi sedimento che può essere presente nell'acqua alimentata nell'elettrodomestico. Pulire il filtro di mandata **ogni 2 mesi** o più spesso se l'acqua è molto dura o contiene tracce di calcare.

- Chiudere i rubinetti di mandata dell'acqua se l'elettrodomestico deve essere lasciato inutilizzato per un certo periodo di tempo (ad es. quando si va in vacanza), soprattutto in assenza di scarichi a pavimento (pozzetti) nelle immediate vicinanze.

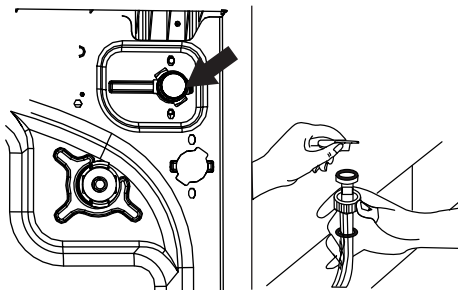

- 1 Chiudere l'alimentazione e il rubinetto dell'acqua e svitare il tubo di mandata dell'acqua.
 - Per rimuovere il filtro di ingresso dell'acqua dalla valvola di ingresso dell'acqua, utilizzare

un paio di pinze a becco lungo per tirare delicatamente la barra di plastica nel filtro.

- Un secondo filtro di ingresso dell'acqua si trova all'estremità del rubinetto del tubo di ingresso dell'acqua. Per rimuovere il secondo filtro di ingresso dell'acqua, utilizzare un paio di pinze a becco lunghi per tirare delicatamente la barra di plastica nel filtro.

- 2 Pulire accuratamente il filtro con una spazzola morbida e lavare con acqua saponata e risciacquare abbondantemente.
- 3 Reinsere il filtro spingendolo delicatamente al suo posto.

Pulizia del filtro della pompa di scarico

Il filtro di scarico raccoglie lanugine e piccoli oggetti che potrebbero essere stati accidentalmente lasciati nei vestiti. Accertarsi che il filtro sia pulito **ogni 2 mesi** per assicurare il corretto funzionamento dell'elettrodomestico.

Consentire il raffreddamento dell'acqua prima di pulire il filtro della pompa di scarico.

Pulire il filtro della pompa

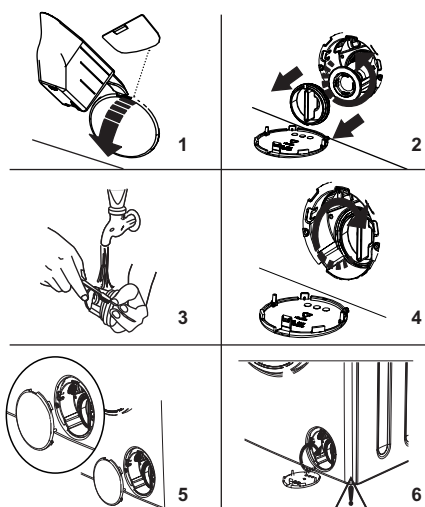

- 1 È possibile utilizzare la paletta per detersivo (*) in dotazione con la macchina o la piastra di livello del detersivo liquido per aprire il coperchio della pompa.
- 2 Inserire l'estremità della paletta per detersivo o della piastra di livello del detersivo liquido nell'apertura del coperchio e premere delicatamente all'indietro. Il coperchio si aprirà.
 - Prima di aprire il coperchio del filtro, posizionare un contenitore sotto il coperchio del filtro per raccogliere l'acqua rimasta nella macchina.
 - Allentare il filtro ruotandolo in senso antiorario e rimuoverlo tirando. Aspettare che l'acqua defluisca.

NOTA

- A seconda della quantità di acqua all'interno della macchina, potrebbe essere necessario svuotare più volte il contenitore di raccolta dell'acqua

- 3 Rimuovere eventuali materiali estranei dal filtro con una spazzola morbida.
- 4 Dopo la pulizia rimontare il filtro inserendolo e ruotandolo in senso orario.
- 5 Quando si chiude il coperchio della pompa, assicurarsi che i supporti all'interno del coperchio incontrino i fori sul lato del pannello anteriore.
- 6 Chiudere il coperchio del filtro.

⚠ ATTENZIONE

- Scaricare l'acqua con molta attenzione perché potrebbe essere bollente.

Pulizia del cassetto erogatore

Detersivo e ammorbidente possono accumularsi nel cassetto erogatore. I detersivi liquidi possono rimanere sotto il cassetto erogatore e non erogare completamente. Rimuovere il cassetto e i componenti del cassetto e controllare l'accumulo di prodotti per la pulizia **ogni 2 mesi**.

- 1 Tirare il cassetto in avanti finché non è completamente esteso.

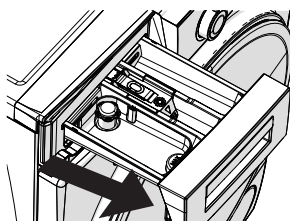

- 2 Premere la regione mostrata di seguito all'interno del cassetto del detersivo che hai tirato indietro fino in fondo, quindi continuare a tirare e rimuovere il cassetto del detersivo dalla sua posizione

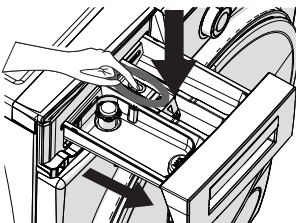

- 3 Rimuovere il cassetto del detersivo e smontare il tappo di risciacquo. Pulire accuratamente per rimuovere completamente ogni residuo di ammorbidente. Rimontare il tappo di lavaggio dopo la pulizia e verificare che sia posizionato correttamente.

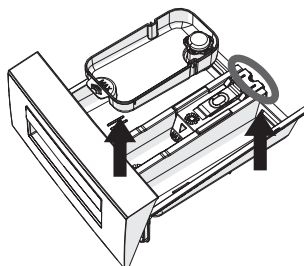

- 4** Risciacquare con una spazzola e molta acqua. Raccogliere i residui all'interno della fessura del cassetto del detersivo in modo che non cadano all'interno della macchina.
- 5** Asciugare l'umidità con un asciugamano o un panno asciutto dopo la pulizia.
- 6** Riassemblare i componenti del cassetto negli appositi scomparti e inserire il cassetto erogatore di detersivo.



RISOLUZIONE DEI PROBLEMI

L'uso dell'elettrodomestico può portare a errori e malfunzionamenti. Le seguenti tabelle contengono possibili cause e note per risolvere messaggi di errore o malfunzionamenti. Si raccomanda di leggere attentamente la tabella di seguito per risparmiare tempo e denaro che sarebbero necessari nel caso si dovesse chiamare il centro assistenza LG Electronics.

Prima di chiamare l'assistenza

L'elettrodomestico è dotato di un sistema di monitoraggio automatico degli errori per il rilevamento e la diagnosi di problemi in fase iniziale. Se l'elettrodomestico non funziona correttamente o non funziona affatto, prima di chiamare l'assistenza verificare le tabelle seguenti.

Messaggi di errore

Sintomi	Possibile causa e soluzione
 E01	<p>Lo sportello dell'elettrodomestico non è chiuso correttamente.</p> <ul style="list-style-type: none"> • Chiudere bene lo sportello finché non si sente un clic. Se l'elettrodomestico continua a segnalare un guasto, spegnere la macchina, scollegarla e contattare immediatamente il centro di assistenza autorizzato più vicino.
 E02	<p>La pressione dell'acqua o il livello dell'acqua all'interno dell'elettrodomestico potrebbero essere bassi.</p> <ul style="list-style-type: none"> • Controllare che il rubinetto sia completamente aperto. L'acqua di rete potrebbe essere interrotta. Se il problema persiste, la macchina si fermerà automaticamente dopo un periodo di tempo. Scollegare la macchina, chiudere il rubinetto e contattare il servizio di assistenza autorizzato più vicino.
 E03	<p>La pompa è difettosa o il filtro della pompa è intasato o il collegamento elettrico della pompa è difettoso.</p> <ul style="list-style-type: none"> • Pulire il filtro della pompa. Se il problema persiste, contattare il centro di assistenza autorizzato più vicino.
E04	<p>L'elettrodomestico ha una quantità eccessiva di acqua.</p> <ul style="list-style-type: none"> • L'elettrodomestico scaricherà l'acqua da solo. Una volta scaricata l'acqua, spegnere l'elettrodomestico e staccare la spina. Chiudere il rubinetto e contattare il servizio di assistenza autorizzato più vicino.

Rumori che si potrebbero sentire

Sintomi	Causa & Soluzione
Crepitii e rumori metallici	<p>Possibile presenza di oggetti (ad es. chiavi, monete o spilli) nel cestello.</p> <ul style="list-style-type: none"> Fermare l'elettrodomestico e verificare la presenza di oggetti nel cestello. Se il rumore continua dopo il riavvio dell'elettrodomestico, chiamare l'assistenza.
Rumore sordo	<p>I vestiti pesanti potrebbero produrre un rumore sordo, che in genere è normale.</p> <ul style="list-style-type: none"> Se il suono persiste, è probabile che l'elettrodomestico sia sbilanciato. Arrestare e ridistribuire i vestiti.
	<p>I vestiti potrebbero essere sbilanciati.</p> <ul style="list-style-type: none"> Interrompere il programma e ridistribuire i vestiti dopo che lo sportello si sblocca.
Rumore vibrante	<p>I materiali di imballaggio non sono stati rimossi.</p> <ul style="list-style-type: none"> Rimuovere i materiali di imballaggio.
	<p>I vestiti potrebbero essere distribuiti nel cestello in modo non equo.</p> <ul style="list-style-type: none"> Interrompere il programma e ridistribuire i vestiti dopo che lo sportello si sblocca.
	<p>Non tutti i piedini di livellamento sono poggiati ben saldi e uniformi sul pavimento.</p> <ul style="list-style-type: none"> Vedere le istruzioni Livellamento dell'elettrodomestico per sistemare il livellamento dell'elettrodomestico.
	<p>Il pavimento non è abbastanza rigido.</p> <ul style="list-style-type: none"> Verificare che il pavimento sia solido e non flessibile. Vedere i Requisiti del luogo di installazione per scegliere la posizione adeguata.

Uso

Sintomi	Causa & Soluzione
Ci sono perdite d'acqua.	<p>I tubi di scarico domestici sono intasati.</p> <ul style="list-style-type: none"> Sturare i tubi di scarico. Se necessario, rivolgersi a un idraulico.
	<p>Le perdite sono dovute a installazione non corretta o intasamento del tubo di scarico.</p> <ul style="list-style-type: none"> Pulire e raddrizzare il tubo di scarico. Verificare e pulire regolarmente il filtro di scarico.
	<p>Il tappo del filtro della pompa di scarico non è montato correttamente.</p> <ul style="list-style-type: none"> Rimontare il filtro della pompa di scarico.

Sintomi	Causa & Soluzione
L'elettrodomestico non funziona.	L'elettrodomestico è scollegato. <ul style="list-style-type: none"> Assicurarsi che il cavo sia collegato saldamente a una presa funzionante.
	L'alimentazione idrica è chiusa. <ul style="list-style-type: none"> Aprire completamente il rubinetto di mandata dell'acqua.
	I controlli non sono impostati correttamente. <ul style="list-style-type: none"> Assicurarsi che il programma sia impostato correttamente. Chiudere lo sportello e premere il tasto Avvio/Pausa.
	Lo sportello è aperto. <ul style="list-style-type: none"> Chiudere lo sportello e assicurarsi che non vi sia niente impigliato sotto lo sportello che gli impedisca di chiudersi completamente.
	Il salvavita/fusibile è scattato/fuso. <ul style="list-style-type: none"> Verificare i salvavita/fusibili del tubo. Sostituire i fusibili o ripristinare il salvavita. L'elettrodomestico dovrebbe trovarsi su un circuito derivato apposito. L'elettrodomestico riprenderà il programma dove si è fermato una volta che la corrente è stata ripristinata.
	Il tasto Avvio/Pausa non è stato premuto dopo che è stato impostato un programma. <ul style="list-style-type: none"> Selezionare il pulsante Avvio/Pausa.
	Pressione dell'acqua estremamente bassa. <ul style="list-style-type: none"> Verificare un altro rubinetto della casa per assicurarsi che la pressione dell'acqua domestica sia adeguata.
	L'elettrodomestico sta riscaldando l'acqua o creando vapore. <ul style="list-style-type: none"> Il cestello potrebbe smettere di funzionare temporaneamente durante certi cicli, mentre l'acqua viene riscaldata in sicurezza a una determinata temperatura.
L'elettrodomestico si ferma per pochi minuti e poi si riavvia.	Un dispositivo di protezione del motore è stato attivato per evitare il surriscaldamento del motore. <ul style="list-style-type: none"> Questo è normale. Se il dispositivo di protezione del motore si attiva, l'elettrodomestico si ferma per pochi minuti e poi si avvia di nuovo.
I tasti potrebbero non funzionare correttamente.	L'opzione Sicurezza Bambini è attivata. <ul style="list-style-type: none"> Disattivare l'opzione Sicurezza Bambini se necessario.
Lo sportello non si apre.	Per motivi di sicurezza non è possibile aprire lo sportello quando l'elettrodomestico si avvia. <ul style="list-style-type: none"> Questo è normale. È possibile aprire lo sportello quando l'icona  si spegne.
L'elettrodomestico non si sta riempiendo adeguatamente.	Filtro di mandata intasato. <ul style="list-style-type: none"> Assicurarsi che i filtri di mandata sulle valvole di riempimento non siano intasati.

Sintomi	Causa & Soluzione
L'elettrodomestico non si sta riempiendo adeguatamente.	I tubi di mandata potrebbero essere piegati. <ul style="list-style-type: none"> • Verificare che i tubi di mandata non siano piegati o intasati.
	Mandata acqua insufficiente. <ul style="list-style-type: none"> • Assicurarsi che i rubinetti dell'acqua calda e fredda siano aperti completamente.
	I tubi di mandata calda e fredda sono invertiti. <ul style="list-style-type: none"> • Verificare le connessioni del tubo di mandata.
L'elettrodomestico non scarica l'acqua.	Tubo di scarico piegato. <ul style="list-style-type: none"> • Assicurarsi che il tubo di scarico non sia piegato.
	Lo scarico si trova a più di 1 m dal pavimento. <ul style="list-style-type: none"> • Assicurarsi che il tubo di scarico non si trovi a più di 1 m dal fondo dell'elettrodomestico.
Il detersivo viene erogato in modo incompleto o non viene erogato affatto.	Si utilizza troppo detersivo. <ul style="list-style-type: none"> • Attenersi alle istruzioni del produttore del detersivo.
	Il filtro della pompa di scarico potrebbe essere bloccato. <ul style="list-style-type: none"> • Pulire il filtro di scarico.
La durata del ciclo è più lunga del solito.	Il carico è troppo piccolo. <ul style="list-style-type: none"> • Aggiungere più capi per consentire all'elettrodomestico di bilanciare i carichi.
	Capi pesanti sono mischiati con capi più leggeri. <ul style="list-style-type: none"> • Cercare sempre di lavare capi di peso simile per permettere all'elettrodomestico di distribuire equamente il peso del carico per la centrifuga.
	Il carico è squilibrato. <ul style="list-style-type: none"> • Ridistribuire manualmente il carico se i capi si sono aggrovigliati.
La fine del ciclo è ritardata	È stato individuato uno squilibrio oppure è attivo il programma di rimozione della schiuma. <ul style="list-style-type: none"> • Ciò rientra nel normale funzionamento del prodotto. Il tempo rimanente visualizzato sul display rappresenta solo una stima. Il tempo effettivo può variare.

Prestazioni

Sintomi	Causa & Soluzione
Scarsa rimozione delle macchie	<p>Macchie fissate sul tessuto in precedenza.</p> <ul style="list-style-type: none"> I capi che sono stati lavati in precedenza possono avere macchie che si sono fissate sul tessuto. Tali macchie possono essere difficili da rimuovere e possono richiedere un lavaggio a mano o un pretrattamento per agevolare la rimozione delle macchie.
Macchie	<p>La candeggina o l'ammorbidente vengono erogati troppo presto.</p> <ul style="list-style-type: none"> Lo scomparto dell'erogatore è troppo pieno e questo fa sì che la candeggina o l'ammorbidente vengano erogati rapidamente. Dosare sempre la candeggina o l'ammorbidente per impedire un'erogazione eccessiva. Chiudere lentamente l'erogatore del detersivo.
	<p>La candeggina o l'ammorbidente sono stati erogati direttamente sul vestiti nel cestello.</p> <ul style="list-style-type: none"> Utilizzare sempre l'erogatore del detersivo per garantire che i prodotti vengano erogati adeguatamente nel momento giusto durante il programma.
	<p>Gli indumenti non sono stati separati adeguatamente.</p> <ul style="list-style-type: none"> Lavare sempre separatamente i colori scuri e i colori chiari e bianchi per evitare che scoloriscano. Non lavare mai capi molto sporchi con capi leggermente sporchi.
Pieghe	<p>Il bucato non è stato tolto prontamente dall'elettrodomestico.</p> <ul style="list-style-type: none"> Rimuovere sempre i capi dall'elettrodomestico non appena il programma è completato.
	<p>L'elettrodomestico è troppo carico.</p> <ul style="list-style-type: none"> L'elettrodomestico può essere caricato completamente, ma i capi non dovrebbero essere ammassati nel cestello. Lo sportello dell'elettrodomestico si dovrebbe chiudere facilmente.
	<p>I tubi di mandata dell'acqua calda e fredda sono invertiti.</p> <ul style="list-style-type: none"> Il risciacquo con acqua calda può creare pieghe negli indumenti. Verificare le connessioni del tubo di mandata.
	<p>La velocità di centrifuga potrebbe essere troppo alta.</p> <ul style="list-style-type: none"> Impostare la velocità di centrifuga in base al tipo di vestiti.

Odore

Sintomi	Causa & Soluzione
Odore stantio o di muffa nell'elettrodomestico	<p>Un tubo di scarico non installato correttamente potrebbe causare travasi (acqua che ritorna nell'elettrodomestico), generando cattivi odori.</p> <ul style="list-style-type: none"> Quando si installa il tubo di scarico, assicurarsi che non si pieghi né si intasi.
	<p>Se l'erogatore del detersivo non viene pulito regolarmente, muffe o altre sostanze potrebbero generare cattivi odori.</p> <ul style="list-style-type: none"> Rimuovere e pulire l'erogatore del detersivo, specialmente la parte superiore e inferiore dell'apertura dell'erogatore.

Esecuzione di un'evacuazione dell'acqua di emergenza e apertura dello sportello bloccato

Quando l'elettrodomestico è in funzione, ad un'eventuale mancanza di corrente o quando il programma non è ancora terminato, lo sportello rimarrà bloccato.

- 1 Scollegare l'elettrodomestico.
- 2 Scaricare l'acqua seguendo le istruzioni riportate nella sezione "Pulizia del filtro della pompa di scarico".
- 3 Abbassare il meccanismo di apertura dello sportello di emergenza con l'ausilio di uno strumento e contemporaneamente aprire lo strumento.



- 4 Portare la maniglia di apertura di emergenza in posizione aperta dopo essere stata chiusa, se lo sportello rimane bloccato.

Servizio di assistenza ai clienti

Contattare un centro informazioni clienti LG Electronics.

44 RISOLUZIONE DEI PROBLEMI

- Per trovare personale di centri di assistenza autorizzati LG Electronics, visitare il sito web **www.lg.com** e seguire le istruzioni riportate al suo interno.
- Non tentare di riparare poiché si potrebbe danneggiare ulteriormente il dispositivo e annullare la garanzia.
- Sono disponibili parti di ricambio indicate nel Regolamento 2019/2023 per una durata minima di 10 anni.

APPENDICE

Dati tecnici

Dati relativi al consumo

Descrizione dell'unità

kg: Carico di bucato

h:mm: Durata del programma

kWh: Consumo energetico

°C: Temperatura massima all'interno dei tessuti trattati

Litri: Consumo di acqua

giri al minuto: Velocità centrifuga massima

%: umidità residua al termine della fase di centrifuga. Maggiore è la velocità della centrifuga, maggiore è il rumore e minore l'umidità residua.

Programmi comuni

Programma	kg	h:mm	kWh	°C	Litri	giri al minuto	%
Cotone 90 °C	8	3:05	2,330	81	70,0	1200	53,0
Cotone 60 °C	8	4:00	0,660	42	48,0	1200	53,0
Sintetici	3,5	1:50	0,670	42	48,0	1200	62,0
Rapido 60	4	1:00	0,950	58	29,0	1200	53,0
Cotone 20°C	4	1:40	0,240	20	43,0	1200	53,0
Eco 40-60 (Pieno)*1	8	3:31	0,813	38	52,0	1200	53,4
Eco 40-60 (Metà)*1	4	2:48	0,483	32	47,0	1200	53,4
Eco 40-60 (Un quarto)*1	2	2:28	0,304	25	44,0	1200	53,4

*1 È possibile pulire il bucato di cotone normalmente sporco dichiarato lavabile a 40 °C o 60 °C, insieme nello stesso ciclo, e che questo programma può essere utilizzato per valutare la conformità alla legislazione UE sull'ecodesign (UE 2019/2023).

NOTA

- I valori per i programmi comuni, con l'eccezione del ciclo **Eco 40-60**, sono puramente indicativi.
- Inquadrare il QR code sull'etichetta energetica fornita con l'elettrodomestico, che restituisce un collegamento web per le informazioni relative alle prestazioni dell'elettrodomestico nel database EU EPREL. Conservare l'etichetta energetica per riferimento insieme con il manuale del proprietario e tutti gli altri documenti forniti con l'elettrodomestico.

NOTA

- Il nome del modello si può trovare sull'etichetta delle caratteristiche tecniche dell'elettrodomestico, aprire lo sportello che è vicino all'apertura del cestello.
 - Per trovare le stesse informazioni in EPREL, visitare il sito <https://eprel.ec.europa.eu> e fare una ricerca con il nome del modello. (Valido dal 1° marzo 2021)
-

Nota per i clienti

Regolamento EU 2019/2023, valido dal 1° marzo 2021, è relativo alle classi di efficienza energetica da Regolamento EU 2019/2014.

- I risultati del test dipendono dalla pressione dell'acqua, dalla durezza dell'acqua, dalla temperatura dell'acqua in entrata, dalla temperatura della stanza, dal tipo e dalla quantità di carico, dal detersivo utilizzato in base al grado di sporco, dalle variazioni della corrente elettrica e dalle opzioni aggiuntive scelte.

Promemoria

