

LC-POWER™

LC-M32-QHD-165-C-V2

CURVED GAMING MONITOR



USER MANUAL

INHALTSVERZEICHNIS

1. Sicherheitsvorkehrungen
2. Wartung
3. Produkteinführung
4. Installation
5. Installation der Wandhalterung
6. Kabelverbindung
7. Displayoperation
8. Grundlegende Fehlerbehebung
9. Grundlegende Parameter

1. Sicherheitsvorkehrungen

- Halten Sie den Monitor von Wasserquellen oder feuchten Orten wie Badezimmern, Küchen, Kellern und Schwimmbädern fern.
- Stellen Sie sicher, dass der Monitor auf einer flachen Oberfläche gestellt wird. Wenn der Monitor herunterfällt, kann es zu Verletzungen oder Schäden am Gerät kommen.
- Lagern und verwenden Sie den Monitor an einem kühlen, trockenen und gut belüfteten Ort auf und halten Sie ihn von Emissions- und Wärmequellen fern.
- Decken Sie das Entlüftungsloch im hinteren Gehäuse nicht ab oder blockieren es. Und verwenden Sie das Produkt nicht auf einem Bett, Sofa, Decke oder ähnlichen Gegenständen.
- Der Bereich der Versorgungsspannung des Monitors ist auf dem Etikett auf dem hinteren Gehäuse gedruckt. Wenn es unmöglich ist, die Versorgungsspannung zu bestimmen, wenden Sie sich bitte an den Verteiler oder das lokale Stromunternehmen.
- Wenn der Monitor längere Zeit nicht verwendet wird, ziehen Sie bitte den Stecker aus der Steckdose.
- Bitte verwenden Sie eine zuverlässige Erdungsbuchse und überlasten Sie die Buchse nicht. Sonst kann sie Feuer oder Stromschlag verursachen.
- Legen Sie keine Fremdkörper in den Monitor. Sonst kann dies zu Kurzschlüssen führen, die zu Feuer oder Stromschlag führen können.
- Zerlegen oder reparieren Sie dieses Produkt nicht selbst, um einen Stromschlag zu vermeiden. Bei Fehlern wenden Sie sich bitte direkt an den Kundendienst.
- Ziehen oder verdrehen Sie das Netzkabel nicht gewaltsam.

2. Wartung

VORSICHT: Ziehen Sie das Netzkabel aus der Steckdose, bevor Sie den Monitor reinigen.

- Befeuchten Sie zum Reinigen Ihres Bildschirms ein weiches, sauberes Tuch leicht mit Wasser.
- Bitte verwenden Sie nach Möglichkeit ein spezielles Bildschirm-Reinigungstuch.
- Verwenden Sie kein Benzol, Verdünner, Ammoniak, abrasive Reiniger oder Druckluft.
- Ungeeignete Reinigungslösungen können den Monitor beschädigen oder einen milchigen Film auf dem Bildschirm oder dem Gehäuse hinterlassen.
- Trennen Sie den Monitor, wenn Sie ihn über einen längeren Zeitraum nicht verwenden möchten.
- Setzen Sie den Monitor nicht Staub, Flüssigkeiten oder einer feuchten Umgebung aus.
- Falls der Monitor mit jeglicher Flüssigkeit in Kontakt kommt, wischen Sie sie sofort mit einem trockenen Tuch ab.
- Falls Flüssigkeit in die Lüftungslöcher verschüttet wird, verwenden Sie den Monitor nicht mehr.
- Bitte wenden Sie sich an einen professionellen Servicetechniker.

Rechtlicher Hinweis:



Die Begriffe HDMI, HDMI High-Definition Multimedia Interface, HDMI Trade Dress und die HDMI Logos sind Marken oder eingetragene Marken von HDMI Licensing Administrator, Inc.

3. Produkteinführung

Verpackungsliste

- Bitte überprüfen Sie, ob die Verpackung des Monitors alle Teile enthält. Wenn irgendein Teil fehlt, wenden Sie sich bitte an Ihren Händler.
- Hinweis: Zusätzliche Schrauben können als Ersatzteile verwendet werden. Display / Basisteilen und Schrauben / DP Kabel / Stromadapter / Benutzerhandbuch

4. Installation

Installation des Standfußes:

1. Kippen Sie den Stamm in die Öffnung auf der Rückseite des Monitorgehäuses (1) und drücken Sie ihn nach unten (2).
2. Montieren Sie die Bodenplatte am Stamm und befestigen Sie sie mit zwei Schrauben (3).

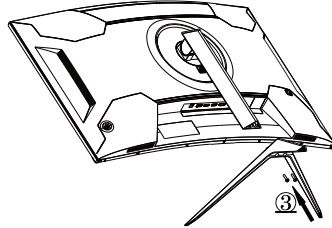
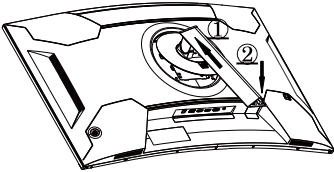

3. Sie haben die Installation abgeschlossen.

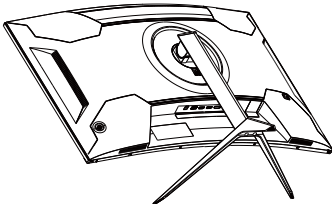

Demontage des Standfußes (z. B. wenn auf Wandmontage umgestellt werden soll):

1. Lösen Sie die beiden Schrauben und entfernen Sie die Bodenplatte (1).
2. Schieben Sie den Schieber neben der VESA-Abdeckung des Stamms nach oben (2) und kippen Sie den Stamm nach oben (3).

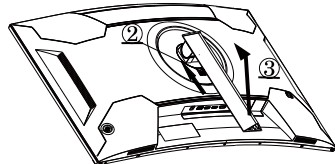
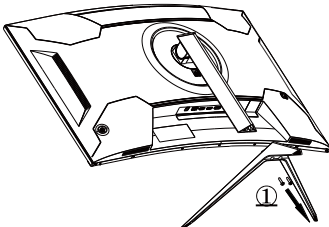

3. Entfernen Sie den Vorbau von der Rückseite des Monitors (4).

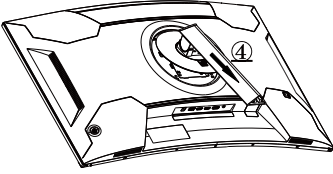

! Hinweis: Drücken Sie nicht mit der Hand auf den Flüssigkristall-Bildschirm, um Beschädigungen des Bildschirms zu vermeiden.

5. Installation der Wandhalterung

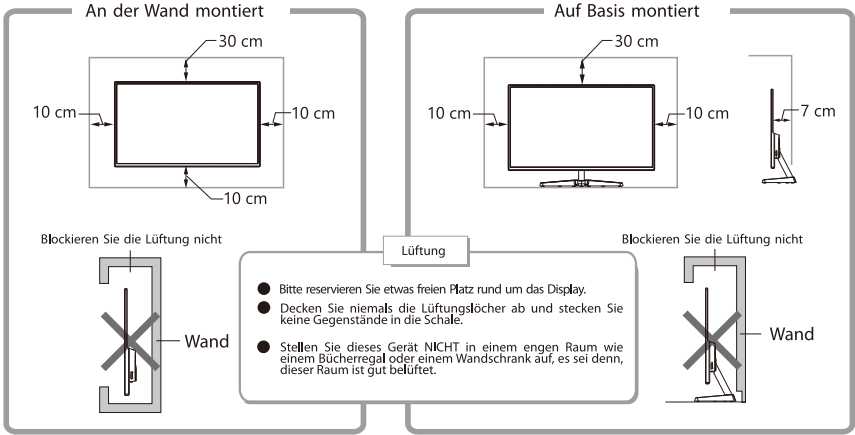

1. Nehmen Sie die Wandhalterung-Baugruppe heraus und verriegeln Sie die Wandhalterung-Baugruppe mit Schrauben.
2. Hinweis: Hängen Sie das montierte Produkt an eine harte Wand. Drücken Sie den Bildschirm nicht mit den Händen, um Beschädigungen des Bildschirms zu vermeiden.

Halterung
(nicht im Lieferumfang enthalten)

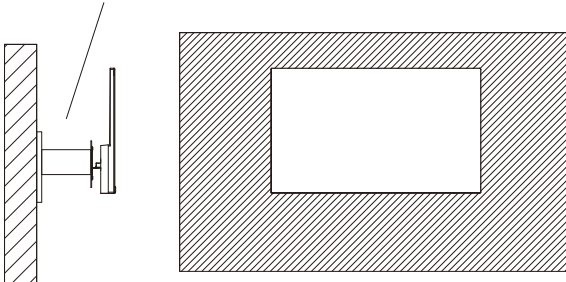

! Hinweis: Um zu verhindern, dass der Monitor bei Verwendung an der Wand herunterfällt, installieren Sie ihn bitte ordnungsgemäß und sicher. Platzieren oder hängen Sie keine Gegenstände an der Wandhalterung.

6. Kabelverbindung

Hinweis: Wenn das Netzkabel oder Signalkabel beschädigt ist, müssen Sie es sofort austauschen.

Verbinden Sie ein DisplayPort (bevorzugt) oder HDMI-Kabel, um Ihren Monitor mit dem

Grafikkartenausgang Ihres Computers zu verbinden.

Schließen Sie den Stromadapter an den Netzstecker Ihres Monitors an.

Sie können Kopfhörer oder Lautsprecher an Ihren Monitor anschließen.

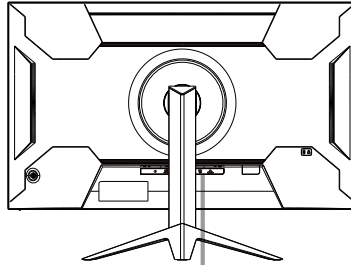

AUDIO AUS

Schließen Sie Audiowiedergabegeräte wie Kopfhörer an die AUDIO-AUS-Schnittstelle an.

OR

DCIN

Bitte schließen Sie den Stromadapter an den entsprechenden Netzanschluss des Monitors an und schließen Sie das andere Ende an eine ordnungsgemäß geerdete Buchse an.

7. Displayoperation

7.1 Kontrollleuchte

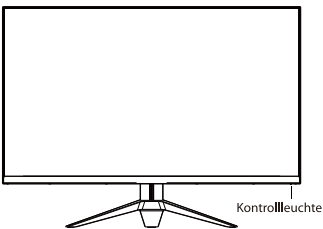

Ein konstantes blaues Licht zeigt an, dass die Stromversorgung eingeschaltet ist und der Monitor normal funktioniert.

Ein rotes Blinklicht zeigt an, dass sich der Monitor im Energiesparmodus befindet, bis er ein neues Signal vom Computer erhält.

Wenn der Monitor vollständig ausgeschaltet ist, wird auch die Kontrollleuchte ausgeschaltet.

Bitte stellen Sie sicher, dass Ihr Computer eingeschaltet ist und normal funktioniert. Überprüfen Sie, ob alle Videokabel vollständig angeschlossen und/oder mit dem Monitor verbunden sind.

7.2 Wippschalter / OSD-Menü

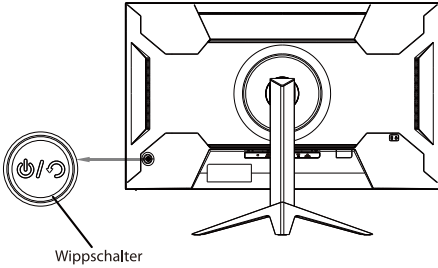

Grundfunktion:

▲	Kippschalter hoch	Signalquelle Eingang
▼	Kippschalter runter	Tastenkombination Lautstärkeanpassung
◀	Wippschalter links	GamePlus-Tastenkombination
▶	Wippschalter rechts	Voreingestellte Tastenkombination
⏻	Kippschalter drücken	Drücken Sie kurz, um die Maschine einzuschalten / Menü öffnen / Halten Sie den Schalter drei Sekunden lang gedrückt, um den Monitor auszuschalten

Eintreten des Funktionsmenüs:

▲	Kippschalter hoch	Wert anpassen
▼	Kippschalter runter	Wert anpassen
◀	Wippschalter links	Zurück zum vorherigen Menü
▶	Wippschalter rechts	Zum nächsten Menü gehen
⏻	Kippschalter drücken	Drücken Sie kurz, um das Menü zu schließen / Halten Sie den Schalter drei Sekunden lang gedrückt, um den Monitor auszuschalten

7.3 Panelschutz

Wenn die vom Computer bereitgestellten Videosignale den Frequenzbereich des Displays überschreiten, werden die horizontalen und Feldsynchronisierungssignale abgeschaltet, um das Display zu schützen. Stellen Sie die Ausgangsfrequenz des Computers auf einen niedrigeren Wert innerhalb des Bereichs des Monitors ein.

7.4 Monitoreinstellung

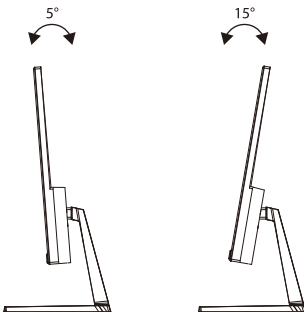

Neigungswinkel
 $-5^{\circ} (\pm 2.0^{\circ}) - +15^{\circ} (\pm 2.0^{\circ})$

8. Monitoreinstellung

Grundlegende Fehlerbehebung

Problem	Fehlerbehebung
Keine Anzeige / Die LED der Netzanzeige ist aus	Überprüfen Sie, ob alle Kabel korrekt angeschlossen sind (Strom- und Videosignal) und ob der Monitor vollständig abgeschaltet wurde.
Unschärfendes Bild, falsche Größe	Treten Sie in das Menü "Bildeinstellungen" ein und wählen Sie "Automatische Bildanpassung".
Dunkles Bild	Treten Sie in das Menü "Helligkeit und Kontrast" ein, um die entsprechenden Werte einzustellen.
Überhitzter Monitor	Lassen Sie mindestens 5 cm (besser 10 cm) freien Raum für Belüftung um den Monitor herum. Decken Sie das Gehäuse des Monitors nicht ab.
Dunkle oder helle Flecken nach dem Einschalten des Monitors	Die Hintergrundbeleuchtung kann aufgrund von Temperaturunterschieden beim Start ungleichmäßig beleuchtet werden. Es kann bis zu 20-Minuten dauern. Und dann werden die dunklen/hellen Flecken des Displays automatisch korrigiert.
Blinkendes, wackelndes oder verzerrtes Bild	Überprüfen Sie die Displayeinstellungen Ihres Computers und korrigieren Sie die Auflösung und die Aktualisierungsrate.
Unbekannter Ton nach Ausschalten des Monitors	Dies kann passieren, wenn sich die strombezogenen Komponenten des Monitors nach dem Ausschalten entladen.

9. Grundlegende Parameter

Produkttyp	Display LCD	
Modello di Prodotto	LC-M32-QHD-165-C-V2	
Dimensioni dello Schermo	31,5"/80,01 cm	
Rapporto di Aspetto	16:9	
Angolo di Visione	178° (O) /178° (V)	
Passo dei Pixel	0,2724 mm (O) x 0,2724 (V) mm	
Rapporto di Contrasto	3500:1 (tipico)	
Colori	16,7 M	
Risoluzione	2560x1440 Pixel	
Frequenza di Aggiornamento Massima	165Hz	
Alimentazione	DC 19,0V = 3,42A La tensione e la corrente standard variano da paese a paese, consultare l'etichetta sul retro del prodotto.	
Produktabmessungen	Ohne Basis	711,0x422,7x106,1 mm
	Mit Basis	711,0 x 525,8 x 251,8 mm
	Nettogewicht	Ca. 6,0 kg
	Bruttogewicht	Ca. 8,2 kg
Angolo di Inclinazione	Vorwärtsneigung: -5°; Rückwärtsneigung: 15°	
Angolo di Rotazione	N/A	
Angolo di Altezza	N/A	
Angolo di Rotazione	N/A	
Umgebungsbedingungen	Verwendung	Temperatur: 0°C ~+40°C Feuchtigkeit:20%~85% Höhe: ≤5000m
	Lagerung	Temperatur: -10°C ~60°C Feuchtigkeit:10%~90%

TABLE OF CONTENTS

1. Safety precautions
2. Maintenance
3. Product introduction
4. Installation
5. Wall-mounting installation
6. Cable connection
7. Display operation
8. Basic troubleshooting
9. Basic parameters

1. Safety precautions

- Keep the monitor away from water sources or damp places, such as bath rooms, kitchens, basements and swimming pools.
- Make sure the monitor is placed on a flat surface. If the monitor falls down, it may cause injury or a damage to the device.
- Store and use the monitor in a cool, dry and well ventilated place, and keep it away from emission and heat sources.
- Do not cover or block the vent hole in the rear casing, and do not use the product on a bed, sofa, blanket or similar objects.
- The range of the supply voltage of the monitor is printed on the label on the rear casing. If it is impossible to determine the supply voltage, please consult the distributor or local power company.
- If the monitor will not be used for a long period, please unplug it from the electrical outlet.
- Please use a reliable earthing socket, do not overload the socket, or it may cause fire or electric shock.
- Do not put foreign matters into the monitor, or it may cause short circuits resulting fire or electric shock.
- Do not disassemble or repair this product by self to avoid electric shock. If faults occur, please contact the after-sales service directly.
- Do not pull or twist the power cable forcedly.

2. Maintenance

CAUTION: Unplug the power cable from the outlet before cleaning the monitor.

- To clean your screen, slightly moisten a soft, clean cloth with water.
- Please use a special screen-cleaning tissue if possible.
- Do not use benzene, thinner, ammonia, abrasive cleaners or compressed air.
- Inappropriate cleaning solutions may damage the monitor or leave a milky film on the screen or the housing.
- Unplug the monitor if you are not going to use it for a longer time period.
- Do not expose the monitor to dust, liquids or a humid environment.
- In case the monitor gets in touch with any liquid, wipe it down immediately using a dry cloth. In case any liquid gets spilled into the ventilation holes, do not use the monitor anymore. Please contact a professional service technician.

Legal note:



The terms HDMI, HDMI High-Definition Multimedia Interface, HDMI Trade Dress and the HDMI Logos are trademarks or registered trademarks of HDMI Licensing Administrator, Inc.

3. Product introduction

Packing list

- Please check that the package of the monitor contains all parts. If any part is missing, please contact your retailer.
- Note: Additional screws may be used as spare parts. Display/ base parts and screws/DP cable/power adapter/user manual

4. Installation

Installation of the base:

1. Tilt the stem into the opening on the back of the monitor housing (1) and push it down (2).
2. Mount the base to the stem and fix it with two screws (3).

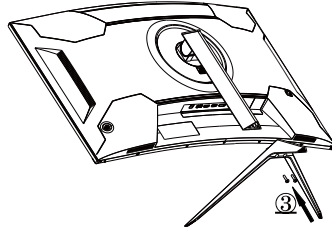
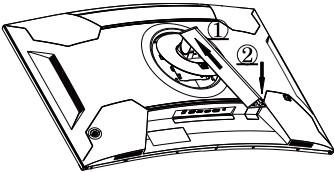

3. You have completed the installation.

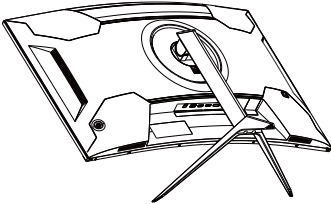

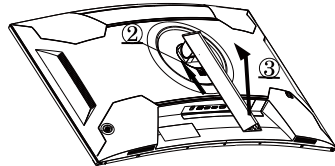
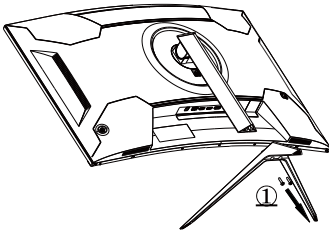

Deinstallation of the base (e.g. if you want to change to wall-mounting):

1. Unscrew the two screws and remove the base (1).
2. Push the slider next to the VESA cover of the base upward (2) and tilt the stem upward (3).

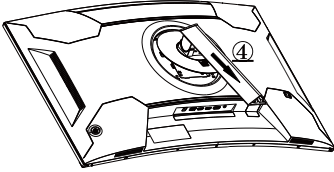

3. Remove the stem from the back side of the monitor (4).



 Note: Do not press on the liquid crystal screen with hand your to avoid damage to the screen panel.

5. Installazione a Muro

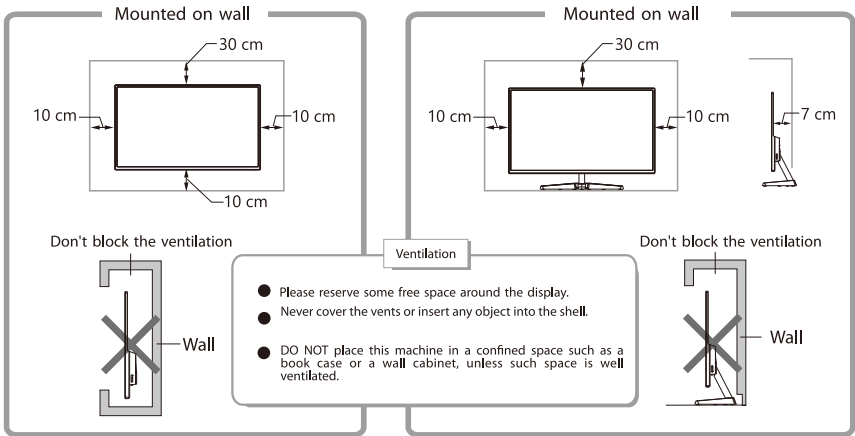

1. Take out the wall mount assembly and lock the wall mount assembly with screws.
2. Note: Hang the assembled product on a hard wall. Do not pinch the screen with your hands to avoid damaging the screen.

Mount (not supplied)

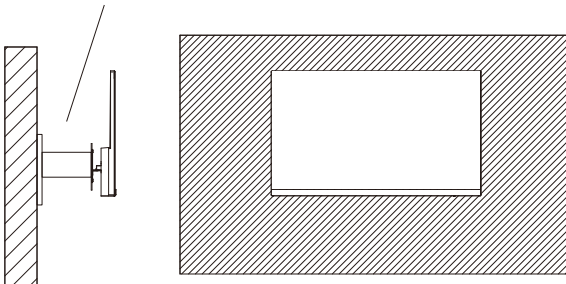

 Note: In order to prevent the monitor from falling when it is used on the wall, please install it properly and securely. Do not place or hang any objects on the wall bracket.

6. Cable connection

Note: If the power cable or signal cable is damaged, you must replace it immediately.

Use a DisplayPort (preferred) or HDMI cable to connect your monitor to the graphics card output of your computer.

Connect the power adapter to the power connector of your monitor.

You may connect headphones or speakers to your monitor.

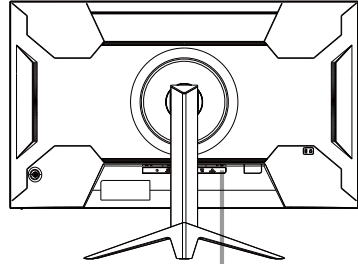

AUDIO OUT

Connect audio playback devices such as headphones or speakers to the AUDIO OUT interface.

DCIN

Please connect the power adapter plug to the corresponding power port of the monitor, and connect the other end to a properly grounded power outlet.

7. Display operation

7.1 Indicator light

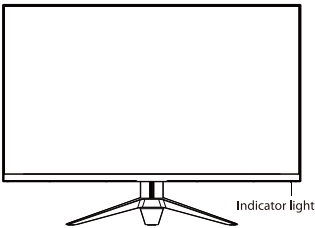

Steady blue light indicates that the power is on and the monitor works normally.

Red blinking light indicates that the monitor is in its energy saving mode until it receives a new signal from the computer.

If the monitor is fully turned off, the indicator light will also be turned off.

Please make sure your computer is turned on and operates normally, check if all video cables are fully plugged in and/or connected to the monitor.

7.2 Rocker switch /OSD menu

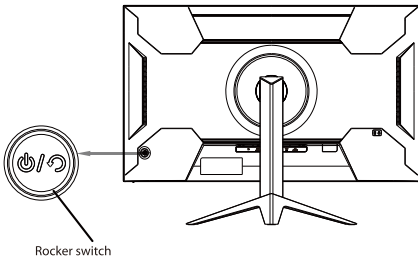

Basic function:

▲	Rocker switch up	Signal source input
▼	Rocker switch down	Volume adjustment shortcut key
◀	Rocker switch left	GamePlus shortcut key
▶	Rocker switch right	Preset shortcut key
	Press rocker switch	Press briefly to turn on the machine / Open menu / Press and hold for 3 seconds to turn off the monitor

Entering the function menu:

▲	Rocker switch up	Adjust value
▼	Rocker switch down	Adjust value
◀	Rocker switch left	Return to the previous menu
▶	Rocker switch right	Enter to the next menu
	Press rocker switch	Press briefly to close the menu / Press and hold for 3 seconds to turn off the monitor

7.3 Panel protection

When the video signals provided by the computer exceed the frequency range of the display, the horizontal and field synchronizing signals will be shut down to protect the display. Set the output frequency of the computer to a lower value within the range of the monitor.

7.4 Monitor adjustment

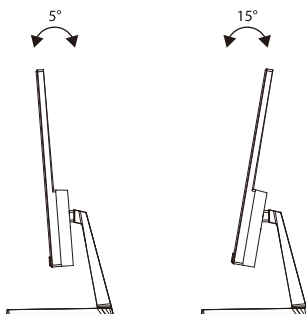

Tilting angle
 $-5^{\circ} (\pm 2.0^{\circ}) - +15^{\circ} (\pm 2.0^{\circ})$

8. Basic troubleshooting

Issue	Troubleshooting
No display/the power indicator LED is off	Check if all cables are connected correctly (power and video signal) and if the monitor has been fully shut down.
Blurry image, wrong size	Enter the menu „image settings" and select „Auto image adjust".
Dark image	Enter the menu „Brightness and contrast" to adjust the according values.
Overheated monitor	Leave at least 5 cm (better 10 cm) free space for ventilation around the monitor, do not cover the housing of the monitor.
Dark or light spots afterturning the monitor on	The backlight may be illuminated unevenly due to temperature differences at start-up. It may take up to 20 minutes, then the dark/light spots of the display will be corrected automatically.
Blinking, shaking or distorted image	Check your computer's display setting and correct the resolution and refresh rate.
Unknown sound after turning off the monitor	This may happen when the power-related components of the monitor discharge after turning it off.

9. Basic parameters

Product type	Liquid Crystal Display	
Product model	LC-M32-QHD-165-C-V2	
Screen size	31,5"/80,01 cm	
Aspect ratio	16:9	
Viewing angle	178° (H) /178° (V)	
Pixel pitch	0,2724 mm (H) x 0,2724 (V) mm	
Contrast ratio	3500:1 (typ)	
Colori	16,7 M	
Resolution	2560x1440 Pixel	
Maximum refresh rate	165Hz	
Power specifications	DC 19,0 V = 3,42 A The standard voltage and current may vary with countries, please refer to the label at the back of the product.	
Product dimensions	Without base	711,0 × 422,7 × 106,1 mm
	With base	711,0 × 525,8 × 251,8 mm
	Net Weight	approx. 6,0 kg
	Gross Weight	approx. 8,2 kg
Tilting angle	Forward tilting:-5°; backward tilting: 15°	
Rotation angle	NA	
Height angle	NA	
Pivot angle	NA	
Environmental conditions	Usage	Temperature: 0°C ~ +40°C humidity: 20% ~ 85% altitude: ≤5000m
	Storage	Temperature: -10°C ~ 60°C humidity: 10% ~ 90%

TABLE DES MATIÈRES

1. Précautions de sécurité
2. Entretien
3. Introduction du produit
4. Installation
5. Installation murale
6. Connexion par câble
7. Opération d'affichage
8. Dépannage de base
9. Paramètres de base

1. Précautions de sécurité

- Éloignez le moniteur des sources d'eau ou des lieux humides, tels que salle de bain, cuisine, sous-sols et piscine.
- Assurez-vous que le moniteur est placé sur une surface plane. Si le moniteur tombe, cela peut causer des blessures ou endommager l'appareil.
- Rangez et utilisez le moniteur dans un endroit frais, sec et bien aéré, et tenez-le à l'écart des sources d'émission et de chaleur.
- Ne pas couvrir ou ne bloquer le trou d'aération du boîtier arrière et ne pas utiliser le produit sur un lit, un canapé, une couverture ou des objets similaires.
- La plage de tension d'alimentation du moniteur est imprimée sur l'étiquette sur le boîtier arrière. S'il est impossible de déterminer la tension d'alimentation, veuillez consulter le distributeur ou la compagnie d'électricité locale.
- Si le moniteur n'est pas utilisé pendant une longue période, veuillez le débrancher de la prise électrique.
- Veuillez utiliser une prise de terre fiable, ne pas surcharger la prise, sinon, cela pourrait provoquer un incendie ou un choc électrique.
- Ne pas introduire de corps étrangers dans le moniteur, car cela pourrait provoquer courts-circuits entraînant un incendie ou choc électrique.
- Ne pas démonter ou réparer ce produit par vous-même pour éviter choc électrique. En cas de panne, veuillez contacter directement le service après-vente.
- Ne pas tirer et ne pas tordre le câble électrique avec force.

2. Entretien

ATTENTION: Débranchez le câble électrique de la prise avant de nettoyer le moniteur.

- Pour nettoyer votre écran, humidifiez légèrement un chiffon doux et propre avec de l'eau.
- Veuillez utiliser si possible un écran spécial pour le nettoyage des écrans.
- Ne pas utiliser de benzène, de diluant, d'ammoniac, de nettoyeurs abrasifs ou d'air comprimé.
- Des solutions de nettoyage inappropriées peuvent endommager le moniteur ou laisser un film laiteux sur l'écran ou le boîtier
- Débranchez le moniteur si vous ne comptez pas l'utiliser pendant une période prolongée.
- Ne pas exposer le moniteur à la poussière, aux liquides ou à un environnement humide.
- Si le moniteur entre en contact avec un liquide, essuyez-le immédiatement à l'aide d'un chiffon sec. En cas de déversement de liquide dans les orifices de ventilation, n'utilisez plus le moniteur. Veuillez contacter un technicien de service professionnel.

Remarque légale :



Les termes HDMI, HDMI High-Definition Multimedia Interface, HDMI Trade Dress et les logos HDMI sont des marques commerciales ou des marques déposées de HDMI Licensing Administrator, Inc.

3. Introduction du produit

Liste de colisage

- Veuillez vérifier que l'emballage du moniteur contient toutes les pièces. S'il manque une pièce, veuillez contacter votre revendeur.
- Remarque : les vis supplémentaires peuvent être utilisées comme pièces de rechange. Écran / pièces de base et vis / câble DP / adaptateur électrique / manuel d'utilisation

4. Installation

Installation du socle :

1. Inclinez la tige dans l'ouverture à l'arrière du boîtier du moniteur (1) et poussez-la vers le bas (2).
2. Montez la base sur la potence et fixez-la avec deux vis (3).

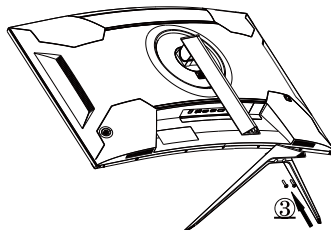
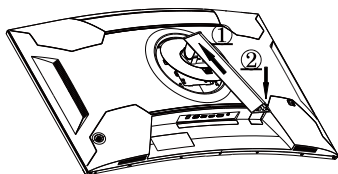

3. Vous avez terminé l'installation.

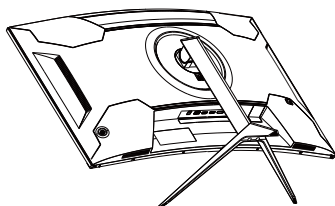

Désinstallation de la base (par exemple si vous souhaitez passer au montage mural) :

1. Dévissez les deux vis et retirez la base (1).
2. Poussez le curseur à côté du couvercle VESA de la base vers le haut (2) et inclinez la tige vers le haut (3).

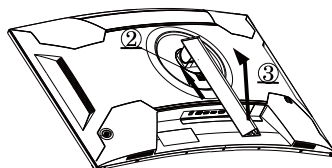
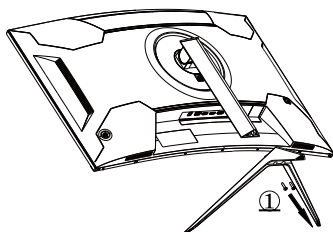

3. Retirez la tige de l'arrière du moniteur(4).

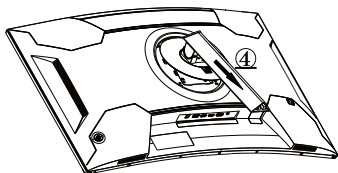

⚠ Remarque : Ne pas appuyer sur l'écran à cristaux liquides avec la main pour éviter d'endommager le panneau de l'écran.

5. Installation murale

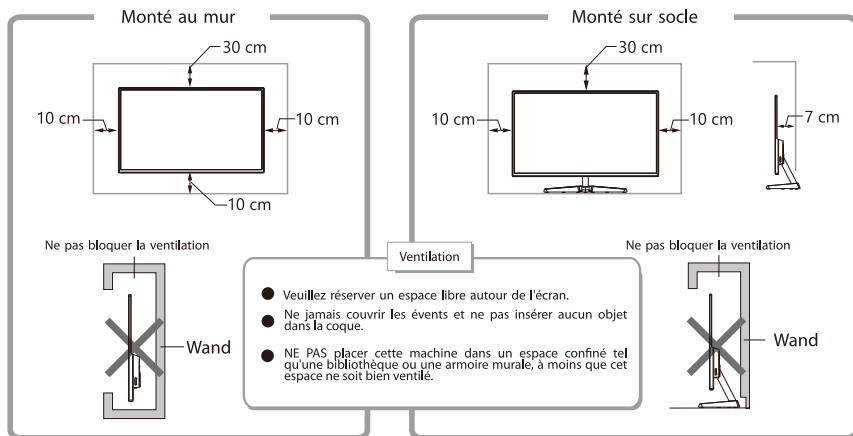

1. Retirez l'ensemble de montage mural et verrouillez l'ensemble de montage mural avec des vis.
2. Remarque : Accrochez le produit assemblé sur un mur dur. Ne pas pincer l'écran avec les mains pour éviter d'endommager l'écran.

Support (non fourni)

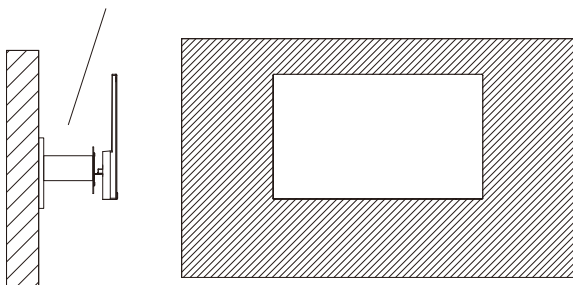

⚠ Remarque : Afin d'éviter que le moniteur ne tombe lorsqu'il est utilisé sur le mur, veuillez l'installer correctement et en toute sécurité. Ne placez ni accrochez aucun objet sur le support mural.

6. Connexion par câble

*Remarque: Si le câble électrique ou le câble de signal est endommagé, vous devez le remplacer immédiatement.

Utiliser un câble DisplayPort(de préférence) ou HDMI pour connecter votre moniteur à la sortie de la carte graphique de votre ordinateur.

Connectez l' adaptateur électrique au connecteur d'alimentation de votre moniteur.

Vous pouvez connecter des écouteurs ou des haut-parleurs à votre moniteur.

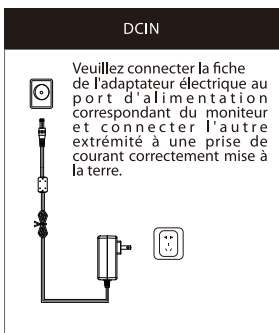
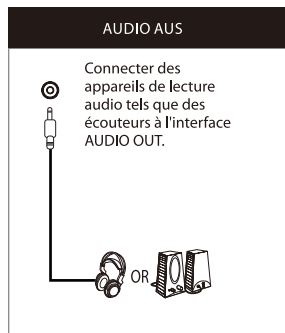
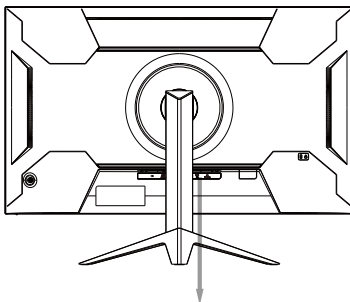

7. Opération d'affichage

7.1 Voyant lumineux

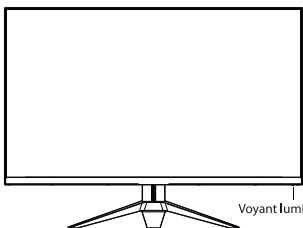

Une lumière bleue fixe indique que l'alimentation est allumée et que le moniteur fonctionne normalement.

Le voyant rouge clignotant indique que le moniteur est en mode d'économie d'énergie jusqu'à ce qu'il reçoive un nouveau signal de l'ordinateur.

Si le moniteur est complètement éteint, le voyant lumineux s'éteindra également.

Assurez-vous que votre ordinateur est allumé et fonctionne normalement, vérifiez si tous les câbles vidéo sont complètement branchés et/ou connectés au moniteur.

7.2 Interrupteur à bascule / menu OSD

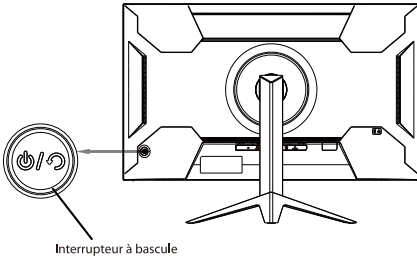

Fonctions de base :

▲	Commutateur à bascule vers le haut	Entrée de la source de signaux
▼	Interrupteur à bascule vers le bas	Touche de raccourci du réglage de volume
◀	Interrupteur à bascule à gauche	Touche de raccourci GamePlus
▶	Interrupteur à bascule à droit	Touche de raccourci prédéfinie
☒	Appuyez sur l'interrupteur à bascule	Appuyez brièvement pour allumer la machine / Ouvrir le menu / Appuyez et maintenez pendant 3 secondes pour éteindre le moniteur

Entrer dans le menu des fonctions :

▲	Commutateur à bascule vers le haut	Régler la valeur
▼	Interrupteur à bascule vers le bas	Régler la valeur
◀	Interrupteur à bascule à gauche	Retour au menu précédent
▶	Interrupteur à bascule à droit	Entrez dans le menu suivant
☒	Appuyez sur l'interrupteur à bascule	Appuyez brièvement pour fermer le menu /Appuyez et maintenez pendant 3 secondes pour éteindre le moniteur

7.3 Protection du panneau

Lorsque les signaux vidéo fournis par l'ordinateur dépassent la gamme de fréquences de l'affichage, les signaux de synchronisation horizontale et de champ seront coupés pour protéger l'écran. Réglez la fréquence de sortie de l'ordinateur sur une valeur inférieure dans la plage du moniteur

7.4 Réglage du moniteur

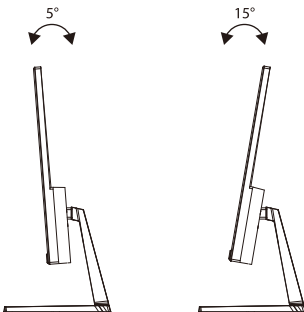

Angle d'inclinaison
 $-5^{\circ} (\pm 2.0^{\circ}) - +15^{\circ} (\pm 2.0^{\circ})$

8. Réglage du moniteur

Dépannage de base

Problème	Dépannage
Pas d'affichage / le voyant d'alimentation est éteint	Vérifiez si tous les câbles sont correctement connectés (alimentation et signal vidéo) et si le moniteur a été complètement éteint.
Image floue, mauvaise taille	Entrez dans le menu "image settings" et sélectionnez "Auto image adjust".
Image sombre	Entrez dans le menu "brightness and contrast" pour régler les valeurs correspondantes.
Moniteur surchauffé	Laissez au moins 5 cm (mieux 10 cm) d'espace libre pour la ventilation autour du moniteur, ne pas couvrir le boîtier du moniteur.
Taches foncées ou claires après avoir allumé le moniteur	Le rétroéclairage peut être éclairé de manière inégale en raison des différences de température au démarrage. Cela peut prendre jusqu'à 20 minutes, puis les points sombres/clairs de l'écran seront corrigés automatiquement.
Image clignotante, tremblante ou déformée	Vérifiez les paramètres d'écran de votre ordinateur et corrigez la résolution et le taux de rafraîchissement.
Son inconnu après avoir éteint le moniteur	Cela peut se produire lorsque les composants liés à l'alimentation du moniteur se déchargent après l'avoir éteint.

9. Paramètres de base

Type du produit	Affichage à cristaux liquides		
Modèle du produit	LC-M32-QHD-165-C-V2		
Taille de l'écran	31,5"/80,01 cm		
Rapport hauteur/largeur	16:9		
Angle de champ	178°(H) /178°(V)		
Espacement des pixels	0,2724 mm (H) x 0,2724 (V) mm		
Rapport de contraste	3500:1 (typique)		
Couleurs	16,7 M		
Résolution	2560x1440 pixels		
Taux de rafraîchissement maximal	165Hz		
Spécifications d'alimentation	CC 19,0 V = 3,42 A La tension et le courant peuvent varier selon les pays, veuillez vous référer à l'étiquette à l'arrière du produit.		
Dimensions du produit	Sans socle	711,0x422,7x106,1 mm	
	Avec socle	711,0 x 525,8 x 251,8 mm	
	Poids net	environ 6,0 kg	
	Poids brut	environ 8,2 kg	
Angle d'inclinaison	Inclinaison vers l'avant: -5°; inclinaison vers l'arrière: 15°		
Angle de rotation	N/A		
Angle d'élévation	N/A		
Angle de pivotement	N/A		
Conditions environnementales	Usage	Température: 0°C ~+40°C	Humidité:20%~85% Altitude: ≤5000m
	Stockage	Température: -10°C ~60°C	Humidité:10%~90%

INDICE

1. Istruzioni di Sicurezza
2. Manutenzione e Cura
3. Descrizione del Prodotto
4. Installazione
5. Installazione a Muro
6. Collegamento con Cavo
7. Utilizzo del Display
8. Risoluzione dei Problemi Comuni
9. Dati Tecnici

1. Istruzioni di Sicurezza

- Tenere sempre il monitor lontano dall'acqua o da luoghi umidi come bagni, cucine, cantine e piscine.
- Assicurarsi che il monitor sia posizionato su una superficie piana e stabile. La caduta del monitor può causare ferite alle persone o danni al dispositivo stesso.
- Conservare e utilizzare il monitor in un luogo fresco, asciutto e ben ventilato, e tenerlo lontano da emissioni e fonti di calore.
- Non coprire né ostruire le aperture di ventilazione della scocca posteriore, e non utilizzare il prodotto su letti, divani, coperte o oggetti simili.
- L'intervallo di tensione di alimentazione del monitor è riportato sull'etichetta posta sulla scocca posteriore. Se non è possibile determinare la tensione di alimentazione, rivolgersi al distributore o alla società di energia elettrica locale.
- Se il monitor verrà rimasto inutilizzato per un lungo periodo di tempo, staccare la spina dalla presa di corrente.
- Utilizzare sempre una presa di corrente affidabile con messa a terra e non sovraccaricare la presa di corrente, altrimenti si rischia di provocare un incendio o una folgorazione.
- Non inserire alcun oggetto estraneo nel monitor, altrimenti si rischia di provocare un cortocircuito con conseguente incendio o folgorazione.
- Per evitare la folgorazione, non smontare o riparare il prodotto da soli. Se il prodotto dovesse presentare dei guasti, rivolgersi direttamente al servizio post-vendita.
- Non tirare o torcere forte il cavo di alimentazione.

2. Manutenzione e Cura

- Pulire lo schermo con un panno morbido e pulito leggermente inumidito con acqua.
- Se possibile, pulire lo schermo con un panno dedicato alla pulizia dello schermo.
- Non pulire lo schermo con benzene, solventi, ammoniaca, detersivi abrasivi o aria compressa.
- Soluzioni detersivi inadeguate possono danneggiare il monitor o lasciare una pellicola lattiginosa sullo schermo o sulla scocca.
- Se si intende lasciare il monitor inutilizzato per un lungo periodo di tempo, scollegarlo dall'alimentazione.
- Non esporre il monitor alla polvere, ai liquidi o a un ambiente umido.
- Se il monitor dovesse venire a contatto con eventuale liquido, strofinarlo immediatamente con un panno asciutto.
- Se alcun liquido dovesse essere versato nelle aperture di ventilazione, non utilizzare più il monitor.
- Rivolgersi a un tecnico di assistenza professionale.

Nota Legale:

HDMI™

HIGH-DEFINITION MULTIMEDIA INTERFACE

I termini HDMI, Interfaccia multimediale ad alta definizione HDMI (HDMI High-Definition Multimedia Interface), immagine commerciale HDMI (HDMI Trade Dress) e i loghi HDMI sono marchi commerciali o marchi commerciali registrati di HDMI Licensing Administrator, Inc.

3. Descrizione del Prodotto

Contenuto della Confezione

- Verificare che tutte le parti siano incluse nella confezione del monitor. In caso di parti mancanti, rivolgersi al rivenditore.
- Nota Bene: Le viti in più possono essere utilizzate come parti di ricambio. Display/Base e Viti/Cavo DP/Alimentatore/Manuale d'Uso

4. Installazione

Installazione della Base:

1. Inclinare lo stelo nell'apertura sul retro dell'alloggiamento del monitor (1) e spingerlo verso il basso (2).
2. Montare la base sullo stelo e fissarla con due viti (3).

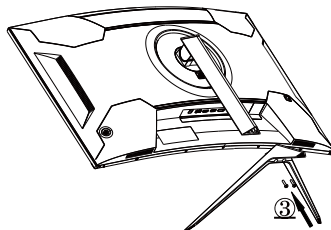
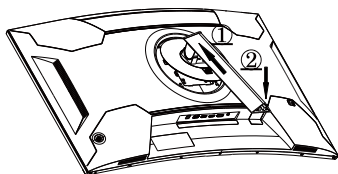

3. L'installazione è stata completata.

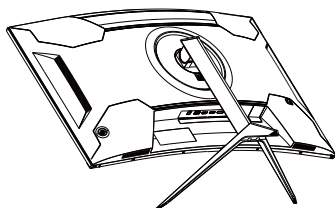

Disinstallazione della base (ad es. se si desidera passare al montaggio a parete):

1. Svitare le due viti e rimuovere la base (1).
2. Spingere verso l'alto il cursore accanto al coperchio VESA della base (2) e inclinare lo stelo verso l'alto (3).

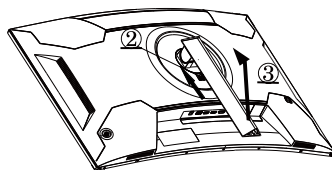
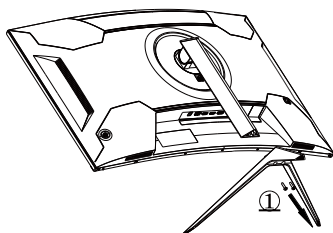

3. Togliere lo stelo dal retro del monitor (4).

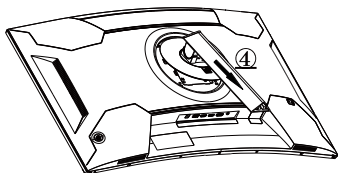

 **Attenzione:** Per evitare di danneggiare il pannello dello schermo, non premere con le mani sullo schermo LCD.

5. Installazione a Muro

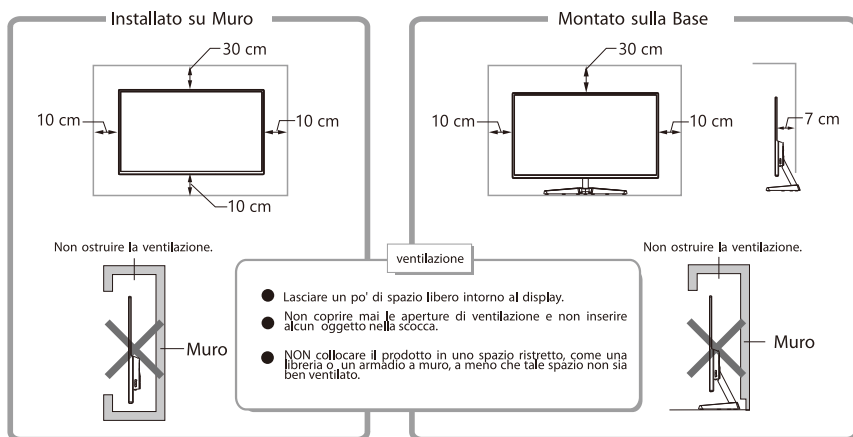

1. Estrarre il gruppo del supporto a muro e bloccare il gruppo del supporto a muro con le viti.
2. **Attenzione:** Appendere il prodotto montato a un muro solido. Non pizzicare lo schermo con le mani per evitare danni allo schermo.

Supporto (non in dotazione)

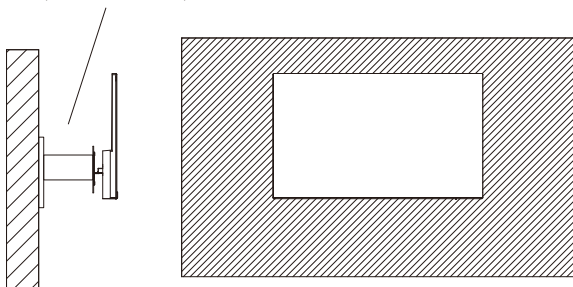

 **Attenzione:** Per evitare che il monitor cada quando viene utilizzato a muro, installarlo correttamente e bene. Non collocare o appendere alcun oggetto al supporto a muro.

6. Collegamento con Cavo

* Attenzione: Se il cavo di alimentazione o il cavo del segnale è danneggiato, si deve sostituirlo immediatamente.

Collegare il monitor all'uscita della scheda grafica del computer con un cavo DisplayPort (preferibile) o HDMI. Collegare l'alimentatore alla porta di alimentazione del monitor.

Si possono collegare cuffie o diffusori al monitor.

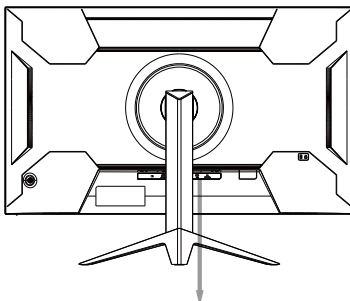

7. Utilizzo del Display

7.1 Spia Luminosa

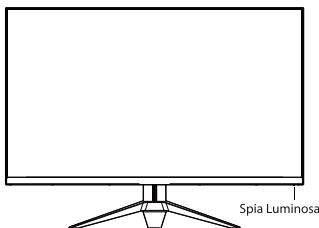

Quando la spia luminosa rimane accesa con luce blu, indica che il monitor è acceso e funziona normalmente.

Quando la spia luminosa lampeggia con luce rossa, indica che il monitor è in modalità risparmio energetico finché non riceve un nuovo segnale dal computer.

Quando il monitor è completamente spento, anche la spia luminosa si spegnerà.

Accertarsi che il computer sia acceso e funzioni normalmente, controllare che tutti i cavi video siano completamente inseriti e/o collegati al monitor.

7.2 Interruttore Basculante/Menu OSD

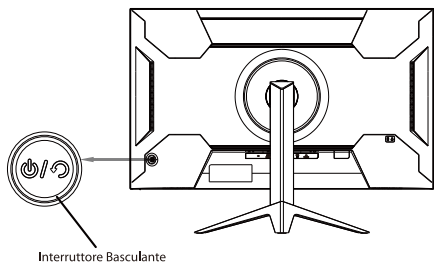

Funzioni di Base:

▲	Far basculare l'interruttore basculante verso l'alto	Ingresso della sorgente di segnale
▼	Far basculare l'interruttore basculante verso il basso	Tasto di scelta rapida per la regolazione del volume
◀	Far basculare l'interruttore basculante verso sinistra	Tasto di scelta rapida GamePlus
▶	Far basculare l'interruttore basculante verso destra	Tasto di scelta rapida della programmazione
	Premere l'interruttore basculante	Accendere il monitor o aprire il menu premendo brevemente. Spegnerne il monitor premendo e tenendo premuto per 3 secondi.

Accedere al Menu delle Funzioni:

▲	Far basculare l'interruttore basculante verso l'alto	Regolare il valore
▼	Far basculare l'interruttore basculante verso il basso	Regolare il valore
◀	Far basculare l'interruttore basculante verso sinistra	Ritornare al menù precedente
▶	Far basculare l'interruttore basculante verso destra	Accedere al menu successivo
	Premere l'interruttore basculante	Chiudere il monitor premendo brevemente. Spegnerne il monitor premendo e tenendo premuto per 3 secondi.

7.3 Protezione del Pannello

Quando i segnali video forniti dal computer non rientrano nella gamma di frequenze del display, i segnali di sincronizzazione orizzontale e di campo verranno disattivati per proteggere il display. Impostare la frequenza di uscita del computer su un valore più basso entro la gamma di frequenze del monitor.

7.4 Regolazione del Monitor

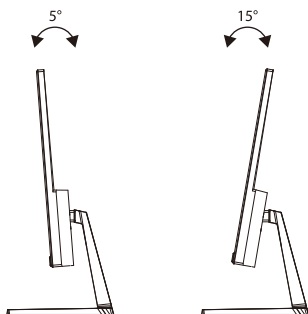

Angolo di Inclinazione
-5° (±2.0°) - +15° (±2.0°)

8. Regolazione del Monitor

Risoluzione dei Problemi Comuni

Problema	Problema
Nessuna visualizzazione. /La spia LED di alimentazione è spenta.	Controllare che tutti i cavi siano collegati correttamente (alimentazione e segnale video) e che il monitor sia completamente spento.
L'immagine è sfocata, la dimensione è errata.	Accedere al menu "Impostazioni Immagine" e scegliere "Regolazione Automatica Immagine"
L'immagine è scura.	Accedere al menu "Luminosità e Contrasto" per regolare i valori corrispondenti.
Il monitor si è surriscaldato.	Lasciare almeno 5 cm (preferibilmente 10 cm) di spazio libero intorno al monitor per una buona ventilazione e non coprire la scocca del monitor.
Appaiono macchie scure o luminose all'accensione del monitor.	All'accensione del monitor, la retroilluminazione del display potrebbe irregolare a causa delle differenze di temperatura. Questo può durare fino a 20 minuti, dopodiché le macchie scure/luminose del monitor si correggeranno automaticamente.
L'immagine è lampeggiante, tremolante o distorta.	Controllare le impostazioni del display del computer e correggere la risoluzione e la frequenza di aggiornamento.
Appare un suono sconosciuto dopo lo spegnimento del monitor.	Ciò può verificarsi quando i componenti connessi all'alimentazione del monitor si scaricano dopo lo spegnimento.

9. Dati Tecnici

Tipo di Prodotto		Display LCD
Modello di Prodotto		LC-M32-QHD-165-C-V2
Dimensioni dello Schermo		31,5"/80,01 cm
Rapporto di Aspetto		16:9
Angolo di Visione		178° (O) /178° (V)
Passo dei Pixel		0,2724 mm (O) x 0,2724 (V) mm
Rapporto di Contrasto		3500:1 (tipico)
Colori		16,7 M
Risoluzione		2560x1440 Pixel
Frequenza di Aggiornamento Massima		165Hz
Alimentazione		DC 19,0V = 3,42A La tensione e la corrente standard variano da paese a paese, consultare l'etichetta sul retro del prodotto.
Dimensioni del Prodotto	Senza Base	711,0x422,7x106,1 mm
	Con Base	711,0 x 525,8 x 251,8 mm
	Peso Netto	Circa 6,0 kg
	Peso Lordo	Circa 8,2 kg
Angolo di Inclinazione		Inclinazione in avanti: -5°; Inclinazione all'indietro: 15°
Angolo di Rotazione		N/A
Angolo di Altezza		N/A
Angolo di Rotazione		N/A
Condizioni Ambientali	Utilizzo	Temperatura: 0°C ~ +40°C Umidità: 20% ~ 85% Altitudine: ≤5000m
	Conservazione	Temperatura: -10°C ~ 60°C Umidità: 10% ~ 90%

TABLA DE CONTENIDO

1. Precauciones de seguridad
2. Mantenimiento
3. Introducción del producto
4. Instalación
5. Instalación de montaje mural
6. Conexión de cables
7. Operación de la pantalla
8. Solución de problemas básicos
9. Parámetros básicos

1. Precauciones de seguridad

- Mantenga el monitor alejado de fuentes de agua o lugares húmedos, como baños, cocinas, sótanos y piscinas.
- Asegúrese de que el monitor esté colocado sobre una superficie plana. Si el monitor se cae, puede causar lesiones o dañar el dispositivo.
- Almacene y use el monitor en un lugar fresco, seco y bien ventilado, y manténgalo alejado de fuentes de emisión y calor.
- No cubra ni obstruya el orificio de ventilación de la carcasa trasera ni utilice el producto sobre una cama, sofá, manta u objetos similares.
- El rango de voltaje de alimentación del monitor está impreso en la etiqueta de la carcasa trasera. Si es imposible determinar el voltaje de suministro, consulte al distribuidor o la compañía eléctrica local.
- Si no va a utilizar el monitor durante un período prolongado, desconéctelo de la toma de corriente.
- Utilice un enchufe con puesta a tierra confiable, no sobrecargue el enchufe, ya que podría provocar un incendio o una descarga eléctrica.
- No coloque objetos extraños en el monitor, ya que podría provocar cortocircuitos que resultan en un incendio o una descarga eléctrica.
- No desmonte ni repare este producto usted mismo para evitar descargas eléctricas. Si se producen fallos, póngase en contacto directamente con el servicio posventa.
- No tire ni tuerza el cable de alimentación a la fuerza.

2. Mantenimiento

PRECAUCIÓN: Desenchufe el cable de alimentación del tomacorriente antes de limpiar el monitor.

- Para limpiar su pantalla, humedezca ligeramente un paño suave y limpio.
- Utilice un pañuelo especial para limpiar pantallas si es posible.
- No utilice benceno, diluyente, amoníaco, limpiadores abrasivos o aire comprimido.
- Las soluciones de limpieza inadecuadas pueden dañar el monitor o dejar una película lechosa en la pantalla o en la carcasa.
- Desconecte el monitor si no lo utilizará durante un período prolongado.
- No exponga el monitor al polvo, líquidos o un ambiente húmedo.
- En caso de que el monitor entre en contacto con algún líquido, límpielo inmediatamente con un paño seco.
- En caso de que se derrame líquido en los orificios de ventilación, no utilice más el monitor.
- Póngase en contacto con un técnico de servicio profesional.

Nota legal:



Los términos HDMI, interfaz multimedia de alta definición HDMI, imagen comercial de HDMI y los logotipos de HDMI son marcas comerciales o marcas comerciales registradas de HDMI Licensing Administrator, Inc.

3. Introducción del producto

Lista de embalaje

- Compruebe que el paquete del monitor contiene todas las piezas. Si falta alguna pieza, póngase en contacto con su distribuidor.
- Nota: Se pueden usar tornillos adicionales como piezas de repuesto. Pantalla / piezas y tornillos de la base / cable DP / adaptador de corriente/ manual del usuario

4. Instalación

Instalación de la base:

1. Incline el vástago hacia la abertura en la parte posterior de la carcasa del monitor (1) y empújelo hacia abajo (2).
2. Monte la base en la potencia y fíjela con dos tornillos (3).

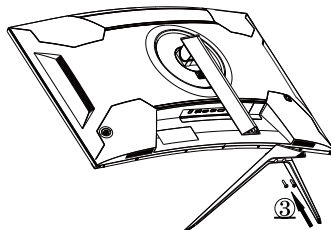
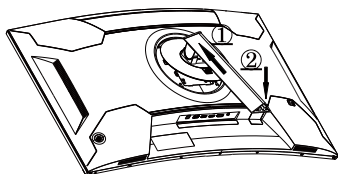

3. Ha completado la instalación.

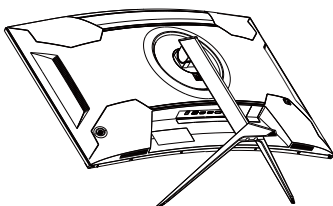

Desinstalación de la base (por ejemplo, si desea cambiar a montaje en pared):

1. Desatornille los dos tornillos y retire la base (1).
2. Empuje el control deslizante junto a la cubierta VESA de la base hacia arriba (2) e incline el vástago hacia arriba (3).

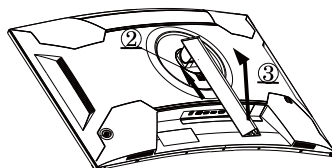
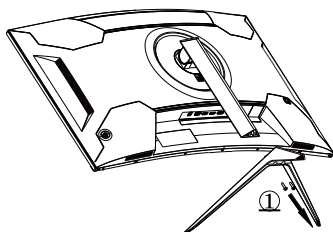

3. Retire el vástago de la parte trasera del monitor (4).

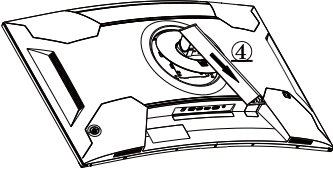

⚠ Nota: No pulse la pantalla de cristal líquido con la mano para evitar daños al panel de la pantalla.

5. Instalación de montaje mural

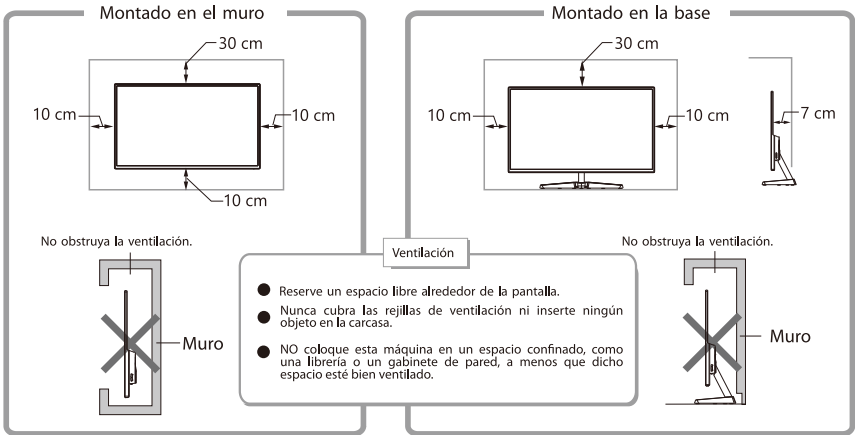

1. Saque el conjunto de montaje mural y bloquee el conjunto de montaje mural con tornillos.
2. Nota: cuelgue el producto ensamblado en una pared dura. No pellizque la pantalla con las manos para evitar dañarla.

Montaje (no suministrado)

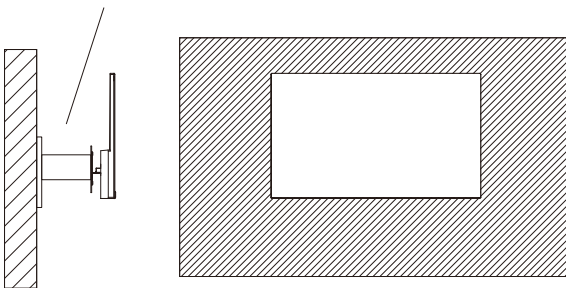

⚠ Nota: Para evitar la caída del monitor cuando se usa en la pared, instélelo de forma correcta y segura. No coloque ni cuelgue ningún objeto en el soporte mural.

6. Conexión de cables

Nota: Si el cable de alimentación o el cable de señal está dañado, debe reemplazarlo de inmediato.

Use un cable DisplayPort (preferido) o HDMI para conectar su monitor a la salida de la tarjeta gráfica de su ordenador. Conecte el adaptador de corriente al conector de alimentación de su monitor. Puede conectar auriculares o altavoces a su monitor.

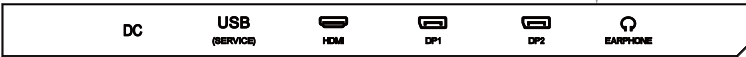
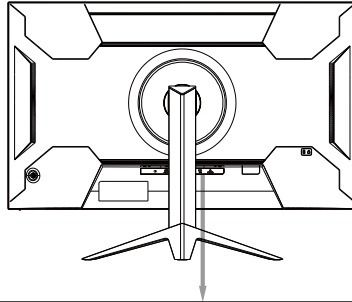

SALIDA DE AUDIO

Conecte los dispositivos de reproducción de audio, como auriculares, a la interfaz AUDIO OUT.

DC IN

Conecte el enchufe del adaptador de corriente al puerto de alimentación correspondiente del monitor y conecte el otro extremo a un tomacorriente debidamente conectado a tierra.

7. Operación de la pantalla

7.1 Luz indicadora

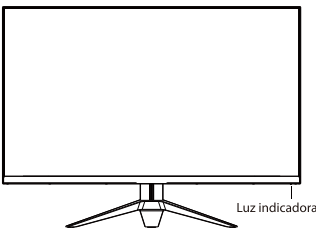

La luz azul fija indica que la alimentación está conectada y que el monitor funciona con normalidad. La luz roja parpadeante indica que el monitor está en el modo de ahorro de energía hasta que reciba una nueva señal del ordenador.

Si el monitor está completamente apagado, la luz indicadora también se apagará.

Asegúrese de que su ordenador esté encendido y funcione normalmente, verifique que todos los cables de video estén completamente enchufados y/o conectados al monitor.

7.2 Interruptor basculante / menú OSD

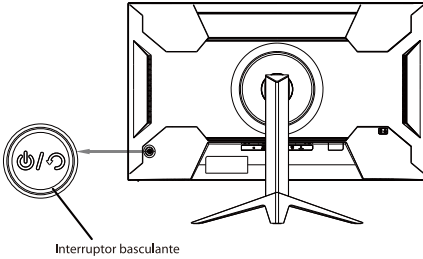

Funcions de base :

▲ Interruptor basculante arriba	Entrada de fuente de señal
▼ Interruptor basculante abajo	Tecla de acceso directo de ajuste de volumen
◀ Interruptor basculante izquierda	Tecla de acceso directo de GamePlus
▶ Interruptor basculante derecha	Tecla de acceso directo para preestablecer
☐ Pulse el interruptor basculante	Pulse brevemente para encender la máquina / Abra el menú / Mantenga pulsado durante 3 segundos para apagar el monitor

Entrar en el menú de funciones:

▲ Interruptor basculante arriba	Ajustar el valor
▼ Interruptor basculante abajo	Ajustar el valor
◀ Interruptor basculante izquierda	Volver al menú anterior
▶ Interruptor basculante derecha	Entrar al siguiente menú
☐ Pulse el interruptor basculante	Pulse brevemente para cerrar el menú /Mantenga pulsado durante 3 segundos para apagar el monitor

7.3 Protección del panel

Cuando las señales de video proporcionadas por el ordenador exceden el rango de frecuencia de la pantalla, las señales de sincronismo horizontal y de campo se apagarán para proteger la pantalla. Establezca la frecuencia de salida del ordenador en un valor menor dentro del rango del monitor.

7.4 Ajuste del monitor

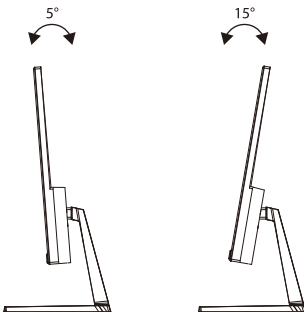

Ángulo de inclinación
 $-5^{\circ} (\pm 2.0^{\circ}) - +15^{\circ} (\pm 2.0^{\circ})$

8. Ajuste del monitor

Solución de problemas básicos

Asunto	Solución de problemas
No hay pantalla / el indicador LED de potencia está apagado	Compruebe si todos los cables (de alimentación y señal de vídeo) están conectados correctamente y si el monitor se ha apagado por completo.
Imagen borrosa, tamaño incorrecto	Ingrese al menú „configuración de imagen” y seleccione „Ajuste imagen automática”.
Imagen oscura	Ingrese al menú „brillo y contraste” para ajustar los valores correspondientes.
Monitor sobrecalentado	Deje al menos 5 cm (mejor 10 cm) de espacio libre para la ventilación alrededor del monitor, no cubra la carcasa del monitor.
Puntos oscuros o claros después del encendido del monitor	La luz de fondo puede estar iluminada de manera desigual debido a las diferencias de temperatura al inicio. Puede tardar hasta 20 minutos, luego los puntos oscuros/claros de la pantalla se corregirán automáticamente.
Imagen parpadeante, temblorosa o distorsionada	Compruebe la configuración de la pantalla de su ordenador y corrija la resolución y la frecuencia de actualización.
Sonido desconocido después del apagado del monitor	Esto puede suceder cuando los componentes relacionados con la alimentación del monitor se descargan después del apagado.

9. Parámetros básicos

Tipo del producto	Pantalla de cristal líquido		
Modelo del producto	LC-M32-QHD-165-C-V2		
Dimensión de la pantalla	31,5"/80,01 cm		
Relación de aspecto	16:9		
Ángulo de visión	178° (H) / 178° (V)		
Tamaño de píxel	0,2724 mm (H) x 0,2724 (V) mm		
Tamaño de píxel	3500:1 (típico)		
Colores	16,7 M		
Resolución	2560x1440 píxeles		
Frecuencia de actualización máxima	165Hz		
Especificaciones de la fuente de alimentación	CC 19,0 V = 3,42 A El voltaje y la corriente estándar pueden variar según el país; consulte la etiqueta en la parte posterior del producto.		
Dimensiones del producto	Sin fondo	711,0x422,7x106,1 mm	
	Con fondo	711,0 x 525,8 x 251,8 mm	
	Peso neto	aprox. 6,0 kg	
	Peso bruto	aprox. 8,2 kg	
Ángulo de inclinación	Inclinación hacia adelante: -5°; inclinación hacia atrás: 15°		
Ángulo de rotación	N/A		
Ángulo de elevación	N/A		
Ángulo de pivote	N/A		
Condiciones ambientales	Uso	Temperatura: 0°C ~+40°C	Humedad:20%~85% Altitud: ≤5000m
	Almacenamiento	Temperatura: -10°C ~60°C	Humedad:10%~90%

LC-POWER™

Silent Power Electronics GmbH

Formerweg 8

47877 Willich

Germany

www.lc-power.com