



# Guida alle funzioni

**TASKalfa MA4500ci    TASKalfa MA3500ci**

2023.6  
2Z7KDIT000



---

# Sommario

<b>1</b>	<b>Si prega di leggere preliminarmente .....</b>	<b>1</b>
	Introduzione .....	2
	Caratteristiche della periferica .....	4
	Ottimizzazione del flusso di lavoro dell'ufficio .....	4
	Risparmio di energia e costi .....	6
	Realizzazione di documenti professionali .....	7
	Potenziamento della sicurezza .....	8
	Utilizzo più efficiente delle funzioni .....	10
	Funzioni di qualità di colore e immagine .....	13
	Modalità colore di base .....	13
	Regolazione della qualità dell'immagine e del colore .....	15
	Guide fornite con la periferica .....	17
	Informazioni sulla guida alle funzioni (questa guida) .....	19
	Struttura della guida .....	19
	Convenzioni utilizzate in questa guida .....	20
	Informazioni .....	25
	Convenzioni sulla sicurezza utilizzate in questa guida .....	25
	Ambiente operativo .....	26
	Precauzioni d'uso .....	27
	Conformità .....	27
	Restrizioni legali riguardanti la copia e la scansione .....	28
	Precauzioni di sicurezza durante l'uso della LAN wireless (se presente) .....	29
	Limitazioni all'utilizzo di questo prodotto (se presente) .....	30
	Informazioni legali e avvertenze sulla sicurezza .....	31
	Funzione di controllo del risparmio energetico .....	33
	Funzione di stampa fronte-retro automatica .....	33
	Risparmio delle risorse - Carta .....	33
	Vantaggi ambientali della "Gestione energetica" .....	33
	Programma ENERGY STAR .....	34
<b>2</b>	<b>Installazione e configurazione della periferica .....</b>	<b>35</b>
	Nomi dei componenti (esterno della periferica) .....	36
	Nomi dei componenti (connettori/area interna) .....	38
	Nomi dei componenti (con accessori opzionali collegati) .....	40
	Collegamento della periferica e di altri dispositivi .....	41
	Collegamento dei cavi .....	43
	Collegamento del cavo di rete .....	43
	Collegamento del cavo USB .....	44
	Collegamento del cavo di alimentazione .....	44
	Accensione e spegnimento .....	45
	Accensione .....	45
	Spegnimento .....	45
	Utilizzo del pannello comandi .....	46
	Tasti del pannello comandi .....	46
	Assegnazione di funzioni ai tasti funzione .....	48
	Regolazione dell'angolazione del pannello comandi .....	50
	Pannello a sfioramento .....	51
	Utilizzo del pannello a sfioramento .....	51
	Schermata Home .....	54
	Visualizzazione delle informazioni dispositivo .....	60
	Visualizzare la schermata di impostazione .....	61
	Visualizzazione dei tasti non utilizzabili .....	63
	Anteprima dell'originale .....	65
	Immissione dei numeri .....	67
	Schermata Guida .....	69

Funzioni di accessibilità (ingrandimento della visualizzazione) .....	70
Login/Logout .....	71
Login .....	71
Login semplice .....	72
Logout .....	72
Impostazioni predefinite della periferica .....	73
Impostazione di data e ora .....	73
Configurazione della rete .....	74
Funzione di Risparmio energia .....	86
Procedura di configurazione rapida .....	88
Configurazione della procedura di configurazione rapida delle impostazioni .....	90
Installazione del software .....	91
Software pubblicato (Windows) .....	91
Installazione del software in Windows .....	93
Disinstallazione del software Windows .....	100
Installazione del software su computer Mac OS .....	102
Configurazione del driver TWAIN .....	107
Impostazione del driver WIA .....	109
Controllo del contatore .....	111
Ulteriori operazioni preliminari per l'Amministratore .....	112
Descrizione dei privilegi di amministratore .....	112
Accesso come Amministratore periferica o come Amministratore .....	112
Potenziamento della sicurezza .....	113
Command Center RX .....	116
Accesso a Command Center RX .....	117
Modifica delle impostazioni di protezione .....	119
Modifica delle informazioni del dispositivo .....	120
Impostazioni SMTP ed e-mail .....	121
Registrazione delle destinazioni .....	125
Creazione di una nuova casella personalizzata .....	126
Stampa di un documento archiviato in una casella personalizzata .....	127
Trasferimento di dati da altre periferiche Kyocera .....	129
Migrazione della rubrica .....	129

### **3            Operazioni preliminari per l'utilizzo ..... 137**

Caricare la carta .....	138
Caricamento della carta .....	138
Precauzioni per il caricamento della carta .....	140
Specifiche della carta disponibili nei cassettei .....	141
Caricamento nei cassettei .....	142
Specifiche della carta disponibili nel vassoio bypass .....	145
Caricamento della carta sul vassoio bypass .....	146
Selezione del formato carta e del tipo di supporto .....	148
Fermo carta .....	151
Preparazione per l'invio di un documento alla cartella condivisa di un PC .....	152
Annotazione del nome del computer e del nome completo del computer .....	152
Annotazione del nome utente e del nome dominio .....	153
Creazione e annotazione di una cartella condivisa .....	154
Configurazione di Windows Firewall .....	159
Scan to Folder Setup Tool for SMB .....	164
Registrazione delle destinazioni nella Rubrica .....	170
Inserimento di una destinazione (rubrica) .....	170
Inserimento di una destinazione in un tasto one touch .....	182

### **4            Stampa da PC ..... 185**

Schermata delle impostazioni di stampa del driver di stampa .....	186
Visualizzazione della guida in linea del driver di stampa .....	188
Modifica delle impostazioni predefinite del driver di stampa (Windows 10) .....	189
Modifica delle impostazioni predefinite del driver di stampa (Windows 11) .....	189

Modifica delle impostazioni predefinite del driver di stampa (Windows 8.1, Windows Server 2012/R2, Windows Server 2016, Windows Server 2019) .....	189
Stampa da PC .....	191
Stampa su un formato carta standard .....	192
Stampa su un formato carta non standard .....	194
Stampa con Stampa universale .....	197
Stampa su carta banner .....	200
Annullamento di un lavoro di stampa inviato da un computer .....	203
Stampa da dispositivo mobile .....	204
Stampa con AirPrint .....	204
Stampa con Mopria .....	204
Stampa con Wi-Fi Direct .....	204
Stampa dei dati memorizzati nella stampante .....	205
Selezione della casella lavoro da un computer e invio del lavoro di stampa .....	205
Stampa dei documenti da una casella Stampa privata .....	206
Eliminazione dei documenti memorizzati nella casella Stampa privata .....	207
Stampa di documenti dalla casella Lavoro memorizzato .....	208
Eliminazione dei documenti archiviati nella Casella Lavoro memorizzato .....	209
Stampa di documenti dalla casella Copia veloce .....	210
Eliminazione dei documenti memorizzati nella casella Copia veloce .....	211
Stampa dei documenti dalla casella Controlla e mantieni .....	212
Eliminazione dei documenti presenti nella casella Controlla e mantieni .....	212
Stampa dei documenti da una casella Stampa PIN .....	213
Eliminazione dei documenti memorizzati nella casella Stampa PIN .....	213
Stampa di un documento da una casella Stampa universale .....	214
Eliminazione dei documenti memorizzati nella casella Stampa universale .....	215
Monitoraggio dello stato della stampante (Status Monitor) .....	216
Accesso a Status Monitor .....	216
Uscita da Status Monitor .....	216
Visualizzazione rapida dello stato .....	216
Scheda Avanzamento di stampa .....	217
Scheda Stato vassoio carta .....	217
Scheda Stato toner .....	218
Scheda Avviso .....	218
Menu contestuale di Status Monitor .....	219
Impostazioni di notifica di Status Monitor .....	220

## **5 Funzionamento della periferica ..... 222**

Caricamento degli originali .....	223
Posizionamento degli originali sulla lastra di esposizione .....	223
Specifiche dell'originale disponibili nell'alimentatore di originali .....	225
Richiamo delle funzioni più utilizzate (Preferiti) .....	228
Registrazione dei preferiti (modalità di procedura guidata) .....	231
Registrazione dei preferiti (modalità programma) .....	231
Richiamo dei preferiti (modalità programma) .....	233
Richiamo dei preferiti (modalità di procedura guidata) .....	233
Modifica dei preferiti .....	234
Eliminazione dei preferiti .....	235
Utilizzo di applicazioni .....	236
Installazione di applicazioni .....	236
Attivazione delle applicazioni .....	237
Disattivazione delle applicazioni .....	238
Disinstallazione di applicazioni .....	239
Registrazione delle scelte rapide (Impostazioni Casella documenti, Copia e Invia) .....	240
Creazione di nuove scelte rapide .....	240
Modifica delle scelte rapide .....	241
Eliminazione delle scelte rapide .....	242
Copia .....	243
Funzioni di base .....	243



Annullamento di un lavoro .....	244
Scansione di base (invio) .....	245
Invio di un documento via e-mail .....	246
Invio del documento alla cartella condivisa desiderata su un computer (scansione a PC) .....	248
Invio di documenti a una cartella su server FTP (scansiona su FTP) .....	252
Scansione TWAIN o WIA .....	255
Scansione di un documento archiviato in una casella personalizzata .....	256
Utili metodi di invio .....	258
Scansione WSD .....	259
Installare il driver (per Windows 10) .....	259
Installare il driver (per Windows 11) .....	259
Installazione del driver (per Windows 8.1 e Microsoft Windows Server 2012) ....	260
Esecuzione di Scansione WSD .....	261
Scansione con FMU Connection .....	263
Invio a tipi diversi di destinazione (invio multiplo) .....	264
Invio a diversi tipi di destinazioni .....	264
Invio di documenti all'indirizzo e-mail dell'utente che a eseguito il login (a sé stessi) .	266
Utilizzo di un server fax per la trasmissione .....	267
Annullamento dei lavori di invio .....	269
Gestione della destinazione .....	270
Selezione di una destinazione .....	270
Selezione da rubrica .....	271
Selezione tramite i tasti one touch .....	272
Selezione da Cerca (n.) .....	273
Verifica e modifica delle destinazioni .....	273
Schermata di conferma delle destinazioni .....	274
Nuova immissione di una destinazione .....	275
Richiama .....	275
Come utilizzare la funzione FAX .....	276
Utilizzo delle caselle documenti .....	277
Cos'è la casella personalizzata? .....	277
Cos'è la casella lavoro? .....	277
Cos'è la casella Unità USB? .....	278
Cos'è una Casella RX memoria FAX/Casella indirizzo secondario/Casella di polling? .....	278
Funzioni di base della Casella documenti .....	279
Creazione di una nuova casella personalizzata .....	284
Modifica della casella personalizzata .....	286
Eliminazione della casella personalizzata .....	287
Archiviazione di documenti in una casella personalizzata .....	288
Stampa di un documento in una casella personalizzata .....	289
Salvataggio dei documenti scansionati in una casella personalizzata .....	290
Invio di documenti a una casella personalizzata .....	291
Invio di documenti all'indirizzo e-mail dell'utente che a eseguito il login (a sé stessi) .....	292
Spostamento dei documenti in una casella personalizzata .....	293
Copia dei documenti da una casella personalizzata ad altre cartelle .....	294
Copia dei documenti da una casella personalizzata su un'unità USB .....	295
Unione dei documenti in una casella personalizzata .....	296
Eliminazione dei documenti in una casella personalizzata .....	297
Utilizzo di un'unità USB rimovibile .....	298
Stampa di documenti archiviati in un'unità USB rimovibile .....	299
Archiviazione dei documenti sull'unità USB (Scansione a USB) .....	301
Verifica delle informazioni archiviate sull'unità USB .....	302
Rimozione dell'unità USB .....	302

<b>6</b>	<b>Utilizzo delle varie funzioni .....</b>	<b>303</b>
	Informazione sulle funzioni disponibili sulla periferica .....	304
	Copia .....	304
	Invia .....	307
	Casella personalizzata (Salva file, Stampa, Invia) .....	311
	Unità USB (Salva file, Stampa documenti) .....	317
	Funzioni .....	321
	Formato originale .....	322
	Selezione carta .....	324
	Originali di formati diversi .....	326
	Orientamento originale .....	329
	Fascicola .....	331
	Copia scheda ID .....	332
	Densità .....	333
	Immagine originale .....	334
	EcoPrint .....	337
	Selezione colore .....	338
	Bilanciamento colori .....	339
	Regolare tinta .....	340
	Nitidezza .....	342
	Sfondo Reg.densità .....	343
	Saturazione .....	344
	Evita copie sbavate .....	345
	Contrasto .....	346
	Cancella colori .....	347
	Zoom .....	348
	Combina .....	350
	Cancella bordo, Cancella bordo/Scansione completa .....	353
	Fronte/retro .....	357
	Scansione continua .....	362
	Avviso di fine lavoro .....	363
	Voce nome file .....	364
	Ignora la priorità .....	365
	Modo Silenzioso .....	366
	Rileva originali multipli .....	367
	Ril. orig. angoli ripiegati .....	368
	Salta pagine bianche .....	369
	Fronte/retro .....	370
	Formato invio .....	371
	Originale lungo .....	373
	Formato file .....	374
	Separazione file .....	383
	Risoluzione scansione, Risoluzione .....	384
	Rendi testo chiaro (Rimozione disturbi) .....	385
	Oggetto/corpo E-mail .....	386
	TX crittografato FTP .....	387
	Trasmissione criptata e-mail .....	388
	Firma digitale per l'e-mail .....	389
	Elimina dopo la stampa .....	391
	Elimina dopo la trasmissione .....	391
	Formato di memorizzazione .....	392
	Password PDF criptati .....	394
	Stampa JPEG/TIFF .....	395
	XPS Adatta alla pagina .....	396
<b>7</b>	<b>Stato/Canc. Lav. ....</b>	<b>397</b>
	Verifica dello stato dei lavori .....	398
	Visualizzazione delle schermate Stato .....	399
	Dettagli della schermata Stato .....	400

Controllo delle informazioni dettagliate dei lavori .....	406
Verifica della cronologia dei lavori .....	407
Visualizzazione della schermata di cronologia dei lavori .....	408
Controllo delle informazioni dettagliate delle cronologie .....	408
Funzione Invia cronologia registro .....	408
Operazione lavori .....	409
Sospensione e ripresa di lavori .....	409
Annullamento di lavori .....	409
Informazioni dispositivo .....	410
Controllo della quantità rimanente di toner e carta e delle condizioni dell'unità .....	412

## **8      Menu Sistema ..... 413**

Metodo operativo .....	414
Impostazioni di Menu Sistema .....	416
Impostazioniid dispositivo .....	422
Lingua/Sistema di unità di misura .....	422
Tastiera .....	422
Tasti numerici .....	422
Data/Ora .....	423
Risparmio energia/Timer .....	424
Impostazioni visualizzazione .....	427
Audio .....	429
Impostazioni originale/scansione .....	430
Alimentazione carta .....	432
Assegnazione Tasto Funzione .....	440
Assistente operazioni .....	441
Gestione errori .....	442
Impostazioni toner .....	443
Notifica/Rapporto .....	444
Stampa rapporto/elenco .....	444
Impostaz. Rapp. risultati .....	447
Notifica stato dispositivo .....	448
Rapporto comunicazione fax .....	448
Impostazioni storico .....	449
Impostazionifunzione .....	451
Impostaz predefinite funz .....	451
Copia/Stampa .....	458
Invia/Memorizza .....	458
E-mail .....	460
Invio lavoro - Cartella .....	462
FAX .....	463
WSD .....	464
Rubrica .....	465
Tasto one touch .....	466
Invio e Inoltro .....	467
Impostazione di inoltro .....	468
Stampante .....	469
Casella documenti .....	473
Casella lavoro .....	474
Box SubAddress .....	475
Casella RX memoria FAX .....	475
Home .....	475
Stato .....	476
Servizi remoti .....	477
TWAIN/WIA .....	478
Impostazionirete .....	479
Nome host .....	479
Proxy .....	479
Impostazioni Wi-Fi Direct .....	480

Impostazioni Wi-Fi .....	481
Impostazioni di rete cablata .....	487
Impostazioni protocollo .....	491
Ping .....	497
Bonjour .....	497
Filtro IP (IPv4) .....	497
Filtro IP (IPv6) .....	497
IPSec .....	498
Restart the network .....	498
Rete opzionale .....	499
Connettività .....	502
Altro .....	503
Impostazioni protezione .....	504
Configurazione rapida protezione .....	504
Impostazione di Configurazione rapida protezione .....	505
Imp. blocco interfaccia .....	506
Impostazioni sicurezza dispositivo .....	507
Protezione autenticazione .....	512
Impostazioni utente sconosciuto .....	512
Rete .....	513
Job Account./Autenticazione .....	514
Agg./Eliminaapplicazione .....	515
Regolazione/Manutenz. ....	516
Regolazione immagine .....	516
Altro .....	519

## **9 Autenticazione utente e Accounting (Accesso utenti, Job Accounting) ..... 521**

Descrizione della gestione dell'accesso utenti .....	522
Gestione di Job Accounting da PC .....	522
Abilitazione della gestione dell'accesso utenti .....	524
Impostazioni di gestione dell'accesso utenti .....	525
Protezione di autenticazione .....	525
Inserimento di un utente (Elenco utenti locali) .....	527
Modifica delle proprietà utente .....	530
Eliminazione di un utente .....	531
Gestione degli utenti che inviano i lavori di stampa alla periferica da PC .....	531
Gestione degli utenti per la scansione TWAIN .....	533
Gestione degli utenti per la scansione WIA .....	534
Gestione degli utenti che inviano i fax da PC .....	535
Autorizzazione locale .....	537
Impostazioni server .....	538
Configurare i diritti degli utenti di rete .....	539
Impostazioni di autorizzazione gruppo .....	540
Impostazioni di autorizzazione guest .....	543
Ottenere le proprietà utente di rete .....	546
Impostazioni di Login semplice .....	548
Impost.scheda ID .....	550
PIN accesso .....	552
Utilizzo della gestione dell'accesso utenti .....	552
Descrizione di Job Accounting .....	553
Abilitazione della funzione Job Accounting .....	555
Job Accounting (Local) .....	556
Inserimento di un account .....	556
Restrizioni all'uso del sistema .....	557
Modifica di un account .....	559
Eliminazione di un account .....	560
Job Accounting per la stampa .....	561
Job Accounting per i lavori di scansione TWAIN .....	563

Job Accounting per i lavori di scansione WIA .....	564
Job Accounting per i lavori fax trasmessi da PC .....	565
Configurazione della funzione Job Accounting .....	567
Limite predefinito contatore .....	567
Conteggio del numero di pagine stampate .....	568
Stampa rapporto di contabilità .....	572
Utilizzo della funzione Job Accounting .....	573
Applica limite .....	574
Conteggio copiatrice/stampante .....	575
Impostazioni utente sconosciuto .....	576

## **10 Problemi e soluzioni ..... 578**

Manutenzione ordinaria .....	579
Pulizia .....	579
Pulizia della lastra di esposizione .....	579
Pulizia del vetro di lettura .....	580
Pulizia dell'unità di trasferimento carta .....	581
Sostituzione della cartuccia toner .....	582
Sostituzione della vaschetta recupero toner .....	586
Problemi e soluzioni .....	588
Risoluzione dei problemi .....	588
Problemi con l'utilizzo del dispositivo .....	588
Problema con un'immagine stampata .....	634
Problemi con la stampa a colori .....	649
Operazione remota .....	655
Risposta ai messaggi di errore .....	658
Elenco dei codici di errore di trasmissione .....	683
Regolazione/Manutenzione .....	726
Descrizione di Regolazione/ Manutenzione .....	726
Procedura di registrazione del colore .....	727
Esecuzione della regolazione immagine .....	731
Eliminazione degli inceppamenti carta .....	732
Indicatori di inceppamento carta .....	732
Rimuovere la carta inceppata sul vassoio bypass .....	734
Rimuovere l'inceppamento carta dal Cassetto 1 al Cassetto 5 .....	737
Rimuovere l'inceppamento carta nel pannello posteriore 1 (alimentazione) .....	739
Rimuovere l'inceppamento carta nel pannello posteriore 2 .....	741
Rimuovere l'inceppamento carta nel pannello posteriore 3 .....	742
Rimuovere l'inceppamento carta nel pannello posteriore 1 .....	743
Rimuovere la carta inceppata nell'unità fronte/retro .....	745
Rimuovere la carta inceppata nell'alimentatore di originali (inversione automatica) .....	747

## **11 Appendice ..... 749**

Accessori opzionali .....	750
Presentazione degli accessori opzionali .....	750
Descrizione delle applicazioni .....	754
Procedura di utilizzo dell'applicazione .....	754
Controllo dei dettagli di un'applicazione .....	755
Metodo di immissione dei caratteri .....	756
Schermate di immissione .....	756
Immissione dei caratteri .....	758
Informazioni sulla carta .....	759
Specifiche di base della carta .....	759
Scelta della carta appropriata .....	760
Carta speciale .....	763
Specifiche .....	768
Sistema .....	768
Funzioni di copia .....	770

Funzione stampante .....	772
Funzioni scanner .....	774
Alimentatore di originali .....	775
Alimentatore carta (550 fogli) .....	776
Backup dei dati .....	777
Backup dei dati utilizzando KYOCERA Net Viewer .....	777
Backup dei dati utilizzando Command Center RX .....	777
Backup dei dati utilizzando l'unità USB .....	778
Elenco delle funzioni di Configurazione rapida protezione .....	779
TLS .....	779
Impostazioni lato server .....	779
Impostazioni lato client .....	781
Impostazioni IPv4 (rete cablata) .....	782
Impostazioni IPv4 (rete wireless) .....	783
Impostazioni IPv6 (rete cablata) .....	784
Impostazioni IPv6 (rete wireless) .....	785
Protocolli di invio: Client FTP (trasmissione) .....	786
Altri protocolli: HTTP (Client) .....	787
Altri protocolli: SOAP .....	788
Altri protocolli: LDAP .....	789
Protocolli di invio: SMTP (invio e-mail) .....	790
E-mail: Impostazioni utente POP3 .....	791
Protocolli di stampa .....	792
Protocollo di invio .....	794
Altri protocolli .....	795
TCP/IP: Impostazioni di Bonjour .....	797
Impostazioni di rete .....	797
Connettività .....	797
Impostazione del blocco d'interfaccia .....	798
Risparmio energia/Timer .....	799
Impostazione di blocco account utente .....	799
Stato lavoro/Impostazioni registri lavoro .....	799
Limitazione modifica .....	800
Impostazioni per impedire errori di invio .....	801

---

# **1 Si prega di leggere preliminarmente**

---

# Introduzione

Vi ringraziamo per aver acquistato questa periferica.

La Guida alle funzioni fornisce all'utente le istruzioni necessarie per l'utilizzo corretto del sistema, l'esecuzione della manutenzione di routine e della ricerca guasti di base al fine di assicurare alla periferica condizioni operative ottimali.

Leggere questa guida prima di iniziare a utilizzare la periferica.

Le illustrazioni del prodotto, le schermate, le impostazioni ecc. indicate nella presente guida possono essere diverse rispetto alle caratteristiche della periferica utilizzata.

## **Per ottenere una stampa ottimale si raccomanda di utilizzare solo le nostre cartucce toner originali, costantemente sottoposte a rigorosi test di controllo della qualità**

L'utilizzo di cartucce toner non originali può causare danni alla periferica.

Si declina ogni responsabilità per danni riconducibili all'utilizzo di materiali di consumo non originali su questa periferica.

Sui nostri materiali di consumo originali è applicata l'etichetta riportata in figura.

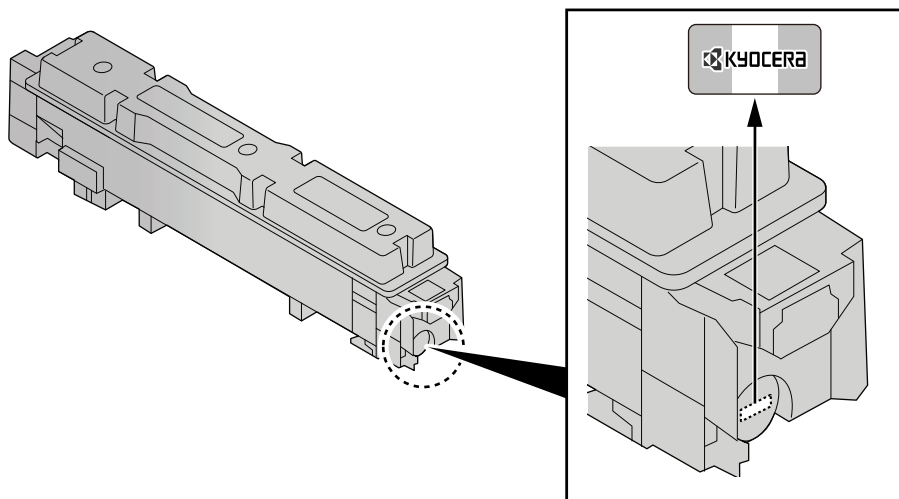

## **Controllo del numero di serie della periferica**

Il numero di serie della periferica è riportato nella posizione indicata in figura.



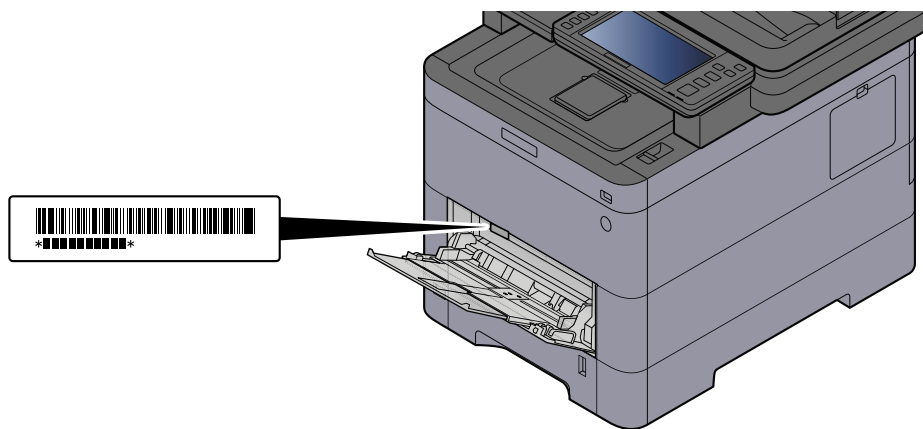

Il numero di serie della periferica viene richiesto quando si contatta il centro di assistenza. Annotare il numero di serie prima di contattare il centro di assistenza.

# Caratteristiche della periferica

Questa periferica è dotata di numerose utili funzioni.

➔ [Utilizzo delle varie funzioni \(pagina 303\)](#)

Ecco alcuni esempi.

## Ottimizzazione del flusso di lavoro dell'ufficio

### Accesso alle funzioni più utilizzate con la pressione di un solo tasto (Preferiti)

Si possono configurare e registrare le funzioni più utilizzate. È possibile richiamarle più facilmente se si inseriscono tra i preferiti. I preferiti possono essere utilizzati da tutti gli utenti, migliorando dunque l'efficienza generale dell'ufficio.

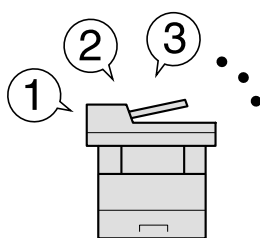

➔ [Richiamo delle funzioni più utilizzate \(Preferiti\) \(pagina 228\)](#)

### Scansione contemporanea di originali di formati diversi (Originali di formati diversi)

Questa funzione può essere utile, ad esempio, nella preparazione di materiali per conferenze.

Si possono inserire contemporaneamente originali di diverso formato; in questo caso non sarà necessario reimpostarli in base al formato.

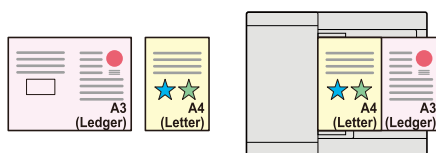

➔ [Originali di formati diversi \(pagina 326\)](#)

### È possibile acquisire molti originali in gruppi separati ed elaborarli come unico lavoro (Scansione continua)

Questa funzione può essere utile, ad esempio, nella preparazione di opuscoli multi pagina.

Quando non è possibile inserire contemporaneamente nell'alimentatore di originali tutti i documenti da riprodurre, li si può acquisire in gruppi separati e riprodurli quindi in un unico ciclo di copiatura.

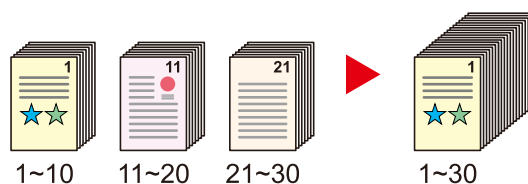

➔ [Scansione continua \(pagina 362\)](#)

## Un'unica trasmissione con molteplici opzioni di invio (Invio multiplo)

È possibile trasmettere lo stesso documento a più destinazioni utilizzando metodi di invio diversi.

Si possono specificare più destinazioni con diversi metodo di invio, ad esempio E-mail, SMB e Fax.

Questa funzione migliora l'efficienza del flusso di lavoro consentendo appunto l'invio di un lavoro a più destinazioni con un'unica operazione.

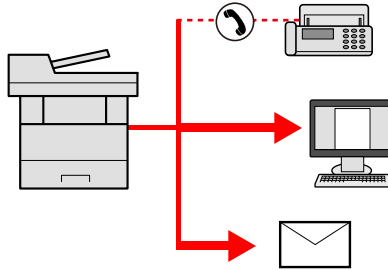

➔ [Invio a tipi diversi di destinazione \(invio multiplo\) \(pagina 264\)](#)

## Memorizzazione nella periferica di documenti d'uso frequente (Casella personalizzata)

Si possono salvare i documenti più utilizzati nell'ufficio nella memoria della periferica e stamparli all'occorrenza.

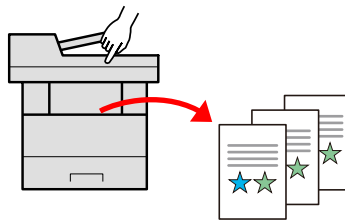

➔ [Utilizzo delle caselle documenti \(pagina 277\)](#)

## Risparmio di energia e costi

### Funzionalità versatile di risparmio energia (funzione Risparmio energia)

La periferica è dotata di una funzione di risparmio energia che porta automaticamente la periferica in modo a riposo.

È possibile impostare il livello di ripristino Risparmio energia adatto in base al tipo di utilizzo. Il sistema può essere inoltre messo automaticamente a riposo e ripristinato in un orario definito per ciascun giorno della settimana.

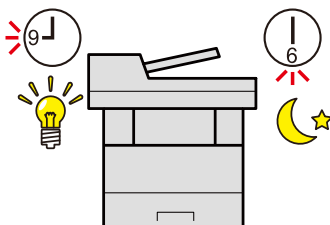

➔ [Funzione di Risparmio energia \(pagina 86\)](#)

### Stampa con consumo ridotto di toner (EcoPrint)

Questa funzione consente di ridurre il consumo di toner.

Quando si esegue una stampa solo per verificarne il contenuto, come nel caso di una stampa di prova o di documenti destinati all'approvazione interna, l'utilizzo di questa funzione permette di risparmiare toner.

Utilizzare questa funzione quando l'alta qualità di stampa non è necessaria.

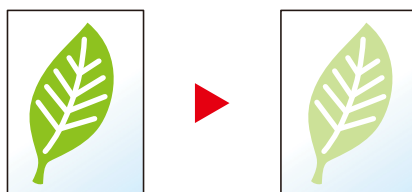

➔ [EcoPrint \(pagina 337\)](#)

### Riduzione dell'uso di carta (Stampa con risparmio di carta)

Si possono stampare gli originali su entrambe le facciate del foglio. Si possono anche stampare più originali su un unico foglio.

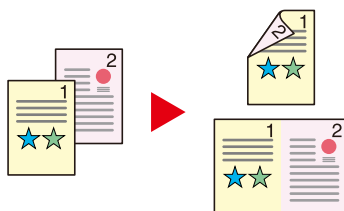

➔ [Combina \(pagina 350\)](#)

➔ [Fronte/retro \(pagina 357\)](#)

## Saltare le pagine bianche durante la stampa (Salta pagine bianche)

Se in un documento scansionato sono presenti pagine bianche, questa funzione le ignora e stampa solo le pagine non bianche.

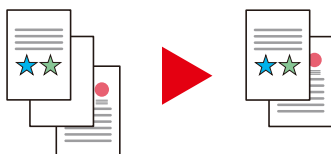

➔ [Salta pagine bianche \(pagina 369\)](#)

## Realizzazione di documenti professionali

### Prevenire l'effetto copia sbavata (Evita copie sbavate)

È possibile prevenire l'effetto copia sbavata quando si acquisiscono gli originali.

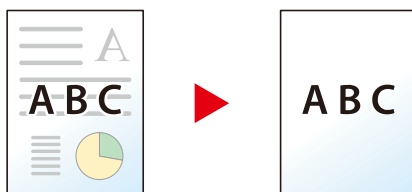

➔ [Evita copie sbavate \(pagina 345\)](#)

## Potenziamento della sicurezza

### Assegnazione di una password di protezione a un file PDF (funzioni di crittografia PDF)

L'utilizzo delle opzioni di protezione mediante password permette di limitare la visualizzazione, la stampa e la modifica dei documenti PDF.

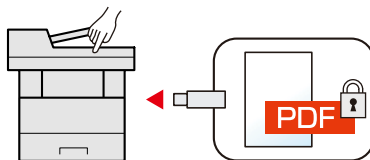

➔ [Funzioni di crittografia PDF \(pagina 378\)](#)

### Protezione dei dati sull'unità SSD (crittografia / sovrascrittura)

I dati obsoleti rimasti sull'unità SSD possono essere sovrascritti automaticamente.

Per prevenire fughe di informazioni, la periferica può criptare i dati prima di sovrascriverli sull'unità SSD.

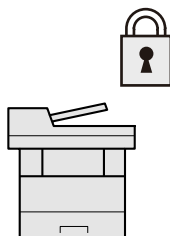

➔ [\[Protezione dati\] \(pagina 509\)](#)

### Prevenzione della riservatezza dei propri documenti (Stampa privata)

Salvare temporaneamente i lavori di stampa nella casella documenti dell'unità principale e stamparli quando si è fisicamente presenti presso il dispositivo può evitare che possano essere presi da altre persone.

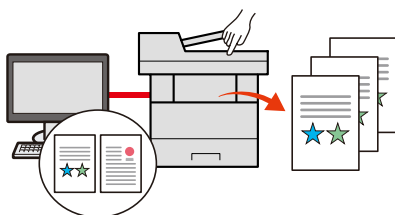

➔ [Stampa dei documenti da una casella Stampa privata \(pagina 206\)](#)

### Login mediante scheda ID (Card Authentication)

Si può eseguire il login alla periferica semplicemente utilizzando una scheda ID. Questa opzione evita agli utenti l'immissione di nome utente e password.

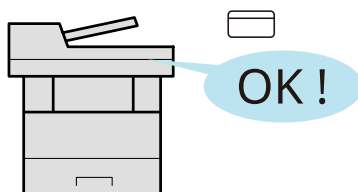

➔ [Card Authentication Kit\(B\) AC <IC card authentication kit \(Activate\)> \(pagina 752\)](#)

## **Potenziamento della sicurezza (impostazioni per l'amministratore)**

Gli amministratori possono disporre di una serie di avanzate funzioni intese al potenziamento della sicurezza della periferica.

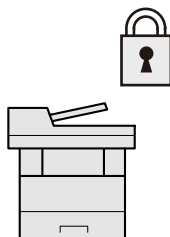

➔ [Potenziamento della sicurezza \(pagina 113\)](#)

## **Impedire l'esecuzione di malware (Consenti elenco)**

Impedire l'esecuzione di malware e la manomissione del software per preservare l'affidabilità del sistema.

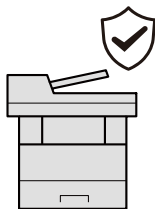

➔ [Consenti elenco \(pagina 508\)](#)

## Utilizzo più efficiente delle funzioni

### Funzionamento silenzioso della periferica (modo silenzioso)

Questo modo permette di rendere più silenziosa l'operatività della periferica riducendo il livello di rumore. Questo modo può essere configurato separatamente per singolo lavoro.

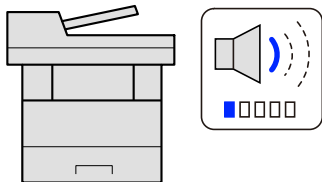

➔ [Modo Silenzioso \(pagina 366\)](#)

### Espansione delle funzionalità di pari passo con l'evoluzione delle esigenze del cliente (applicazione)

Si possono ampliare le funzionalità della periferica installando le applicazioni disponibili in opzione.

Sono disponibili delle applicazioni che permettono di eseguire in modo più efficiente i processi di scansione e la funzione di autenticazione.

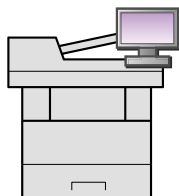

➔ [Utilizzo di applicazioni \(pagina 236\)](#)

### Installazione della periferica senza problemi di cavi di rete (Rete wireless)

Se è presente un ambiente LAN wireless, è possibile installare l'unità senza necessità di cablaggi. Sono inoltre supportate funzionalità come Wi-Fi Direct e altre.

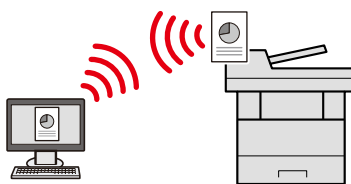

➔ [Configurazione della rete wireless \(pagina 76\)](#)

### Utilizzo dell'unità USB (Unità USB)

Può essere utile, ad esempio, per stampare dei documenti quando si è fuori ufficio oppure quando non è possibile lanciare la stampa dal proprio PC.

Si può dunque stampare il documento direttamente dall'unità USB collegata alla periferica.

Sull'unità USB si possono anche memorizzare gli originali acquisiti dalla periferica.

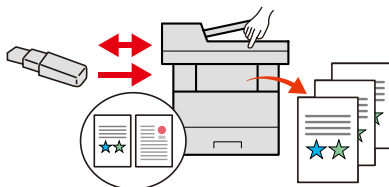



➔ [Utilizzo di un'unità USB rimovibile \(pagina 298\)](#)

➔ [Archiviazione dei documenti sull'unità USB \(Scansione a USB\) \(pagina 301\)](#)

## Definizione del formato file dell'immagine (Formato file)

Per l'invio/memorizzazione delle immagini è possibile scegliere tra più formati file.

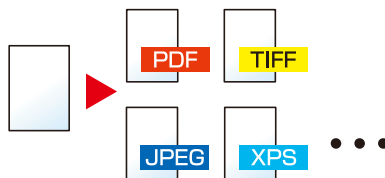

➔ [Formato file \(pagina 374\)](#)

## Scansione di originali lunghi (Originale lungo)

È possibile scansionare originali di elevata lunghezza, come contratti e registri dati.

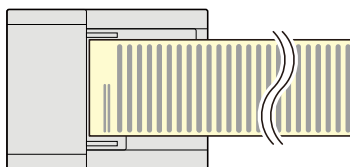

➔ [Originale lungo \(pagina 373\)](#)

## Rilevamento dell'alimentazione multipla di originali (Rileva originali multipli)

Quando si scansiona un documento dall'alimentatore di originali, l'acquisizione viene interrotta automaticamente se vengono alimentate più pagine contemporaneamente.

Questa funzione è disponibile solo per TASKalfa MA4500ci.

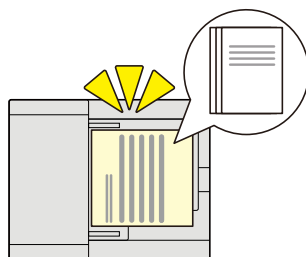

➔ [Rileva originali multipli \(pagina 367\)](#)

## Rilevamento di originali con angoli piegati

Quando si scansiona un documento dall'alimentatore di originali, l'acquisizione viene interrotta automaticamente se viene rilevato un documento con un angolo piegato.



➔ [Ril. orig. angoli ripiegati \(pagina 368\)](#)

## Esecuzione di lavori da remoto (Command Center RX)

È possibile accedere da remoto alla periferica per stampare, inviare o scaricare i dati.

Gli amministratori possono configurare il comportamento della periferica e le impostazioni di gestione.

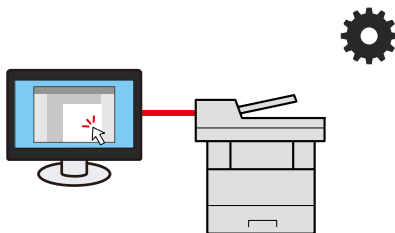

➔ [Command Center RX \(pagina 116\)](#)

# Funzioni di qualità di colore e immagine

La periferica è dotata di diverse funzioni di qualità di colore e immagine che consentono di regolare l'immagine scansionata come opportuno.

## Modalità colore di base

Le modalità colore di base sono le seguenti.

### Colore Automatico

Riconosce automaticamente se il documento scansionato è a colori o in bianco e nero.

#### Immagine di riferimento

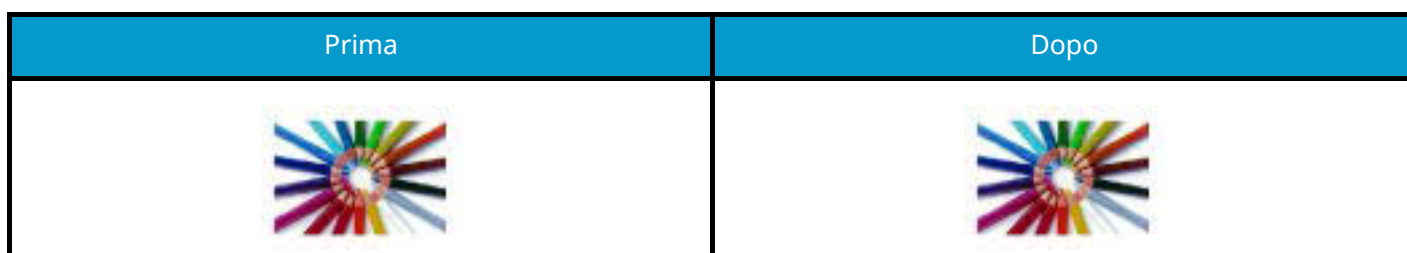

### A Colori

Acquisisce l'originale a colori.

#### Immagine di riferimento

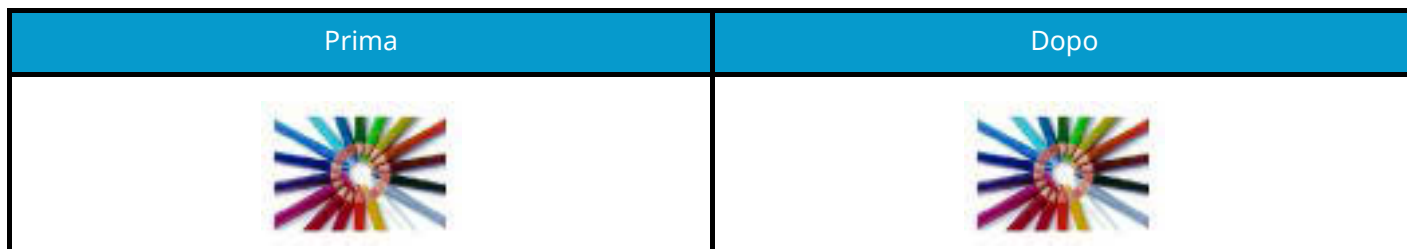

### Scala di grigi

Acquisisce un originale in scala di grigi.

#### Immagine di riferimento

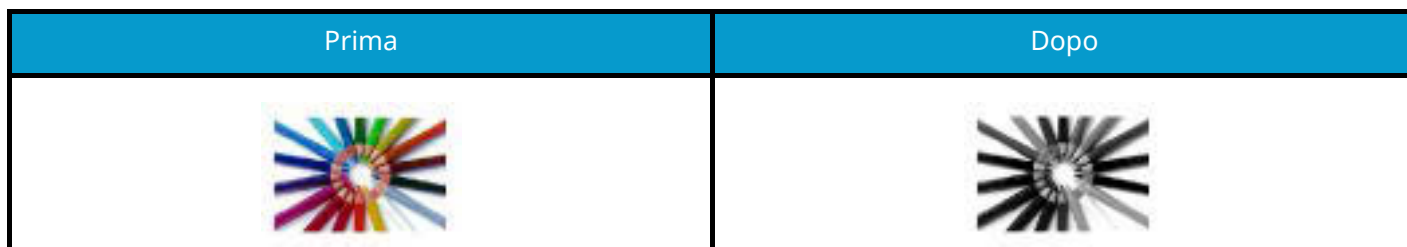

## Bianco & Nero

Acquisisce l'originale in bianco e nero.

### Immagine di riferimento

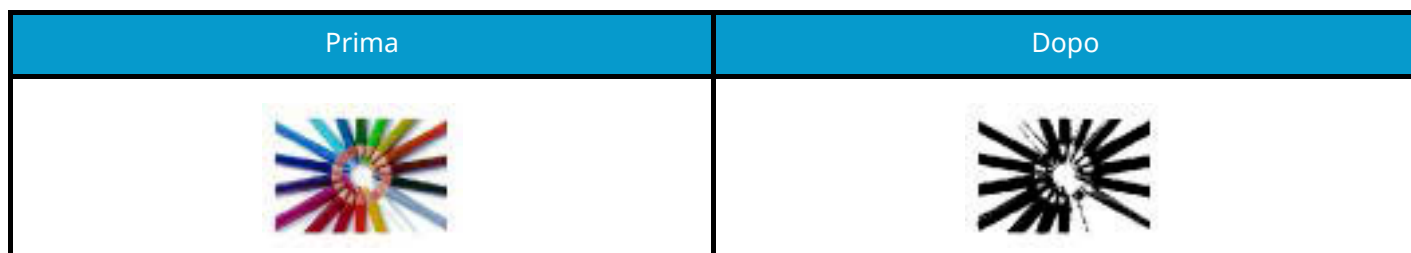









Per i dettagli, vedere quanto segue.

➔ [Selezione colore \(pagina 338\)](#)

## Regolazione della qualità dell'immagine e del colore

Per regolare la qualità o il colore di un'immagine, utilizzare le seguenti funzioni.

### Regolazione precisa del colore

Compito	Immagine di esempio (prima)	Immagine di esempio (dopo)	Funzione
Regolare la densità.			Densità
Effettuare la regolazione cromatica, potenziando le tonalità di blu o rosso. Esempio: Potenziamento del rosso			Bilanciamento colori
Modificare l'immagine, regolando singolarmente i sei colori: rosso, blu, verde, ciano, magenta e giallo. Esempio: cambiare in giallo e in blu le tonalità di ciano prossime o le tonalità di rosso prossime al giallo e in blu le tonalità di ciano prossime al blu.			Regolazione tinta
Regolare la saturazione.			Saturazione

Per i dettagli, vedere quanto segue:

- ➔ [Densità \(pagina 333\)](#)
- ➔ [Bilanciamento colori \(pagina 339\)](#)
- ➔ [Regolare tinta \(pagina 340\)](#)
- ➔ [Saturazione \(pagina 344\)](#)

## Regolazione precisa della qualità dell'immagine

Compito	Immagine di esempio (prima)	Immagine di esempio (dopo)	Funzione
Enfatizzare il contorno dell'immagine. Esempio: enfatizzare il contorno dell'immagine			Nitidezza
Regolare la differenza tra le parti scure e chiare dell'immagine.			Contrasto
Scurire o schiarire lo sfondo (l'area priva di testo o immagine) di un documento. Esempio: schiarire lo sfondo			Densità sfondo
Prevenire l'effetto copia sbavata in originali su 2 facce.			Prevenire l'effetto copia sbavata

Per i dettagli, vedere quanto segue:

- ➔ [Nitidezza \(pagina 342\)](#)
- ➔ [Contrasto \(pagina 346\)](#)
- ➔ [Sfondo Reg.densità \(pagina 343\)](#)
- ➔ [Evita copie sbavate \(pagina 345\)](#)

## Regolazione dell'immagine scansionata

Compito	Immagine di esempio (prima)	Immagine di esempio (dopo)	Funzione
Ridurre le dimensioni del file riproducendo chiaramente i caratteri.			Formato file [PDF alta compres]
Convertire un documento cartaceo in PDF con testo ricercabile.			Formato file [Riconoscimento testo OCR] di [PDF] o [PDF alta compres]

Per i dettagli, vedere quanto segue:

- ➔ [Formato file \(pagina 374\)](#)

## Guide fornite con la periferica

Con il sistema vengono fornite le seguenti guide. Fare riferimento alla guida appropriata. Le guide possono essere scaricate dal Centro Download (<https://kyocera.info/>). Per visualizzare le guide su un computer è necessario installare Adobe Reader versione 8.0 o successiva.

Il contenuto delle guide è soggetto a modifiche senza obbligo di avviso per riflettere i miglioramenti alle prestazioni della periferica.

Per imparare velocemente a utilizzare la periferica	<b>Quick Guide</b> Descrive le operazioni più utilizzate e come comportarsi in caso di problemi. Questa guida cartacea è fornita in dotazione con la periferica.
Per l'utilizzo sicuro della periferica	<b>Guida alla sicurezza</b> Riporta avvertenze e informazioni sulla sicurezza riguardanti l'ambiente di installazione e l'utilizzo della periferica. Leggere questa guida prima di utilizzare il sistema. Questa guida cartacea è fornita in dotazione con la periferica. <b>Guida alla sicurezza (TASKalfa MA4500ci/TASKalfa MA3500ci)</b> Descrive le dimensioni d'ingombro del sistema, le etichette di avvertenza e altre informazioni utili per la sicurezza. Leggere questa guida prima di utilizzare il sistema. Questa guida cartacea è fornita in dotazione con la periferica.
Utilizzare appieno la periferica	<b>Guida alle funzioni (questa guida)</b> Spiega come caricare la carta e come eseguire i lavori di copiatura, stampa e scansione; la guida riporta anche le impostazioni predefinite e altre utili informazioni.
Utilizzo delle funzioni fax	<b>Guida alle funzioni FAX</b> Spiega come utilizzare la funzionalità fax della periferica.
Utilizzo della scheda ID	<b>Card Authentication Kit (B) (Option) Operation Guide</b> Spiega la procedura di autenticazione con la scheda ID.
Potenziamento della sicurezza	<b>Data Encryption/Overwrite Operation Guide</b> Spiega come collegare e utilizzare la funzione Crittogr./Sovrascr. dati e come sovrascrivere e crittografare i dati.
Registrazione delle informazioni periferica e configurazione delle impostazioni	<b>Command Center RX User Guide</b> Spiega come accedere alla periferica tramite browser web del proprio computer per controllare e modificare le impostazioni.
Stampa dei lavori inviati da un computer	<b>Printer Driver User Guide</b> Spiega come installare il driver di stampa e come utilizzare la funzionalità di stampa del sistema.
Monitoraggio della periferica e delle stampanti collegate alla rete aziendale	<b>KYOCERA Net Viewer User Guide</b> Spiega come monitorare il sistema di stampa della rete (la periferica) con KYOCERA Net Viewer.
Scansionare immagini e salvarle con informazioni	<b>File Management Utility User Guide</b> Spiega come utilizzare File Management Utility per impostare diversi parametri e inviare e salvare i documenti scansionati.

Stampa senza utilizzo del driver di stampa	<p><b>PRESCRIBE Command Reference</b></p> <p>Descrive il linguaggio nativo della stampante (comandi PRESCRIBE).</p> <p><b>PRESCRIBE Technical Reference</b></p> <p>Descrive la funzionalità di comando PRESCRIBE e i comandi richiesti per i diversi tipi di emulazione.</p>
Stampa diretta come file PDF	<p><b>KYOCERA Net Direct Print Operation Guide</b></p> <p>Spiega la procedura di stampa diretta dei file PDF senza aprirli in Adobe Acrobat o Reader.</p>
Regolare la posizione di stampa o di scansione	<p><b>Maintenance Menu User Guide</b></p> <p>Il menu di manutenzione offre informazioni sulla configurazione della stampa, della scansione e di altre impostazioni.</p>



# Informazioni sulla guida alle funzioni (questa guida)

## Struttura della guida

Questa guida è suddivisa nei seguenti capitoli.

Capitolo	Descrizione
Si prega di leggere preliminarmente	Riporta le precauzioni riguardanti l'uso della periferica e le informazioni sui marchi.
Installazione e configurazione della periferica	Descrive i nomi dei componenti, i collegamenti dei cavi, l'installazione del software, le procedure di login e logout e altri argomenti riguardanti l'amministrazione della periferica.
Operazioni preliminari per l'utilizzo	Spiega le procedure preliminari e le impostazioni richieste per poter utilizzare la periferica, ad esempio caricamento della carta e creazione di una rubrica.
Stampa da PC	Illustra il metodo di stampa di base.
Funzionamento della periferica	Spiega le procedure di base di utilizzo della periferica, come inserimento degli originali, l'esecuzione di copie, l'invio di documento e l'utilizzo delle caselle.
Utilizzo delle varie funzioni	Spiega le pratiche funzioni della periferica che si possono utilizzare.
Stato/Canc. Lav.	Spiega come controllare lo stato di un processo e lo storico dei lavori e come annullare dei lavori in fase di stampa o in attesa di stampa. Spiega anche come controllare la quantità rimanente di carta e di toner, lo stato della periferica e come annullare una trasmissione fax.
Menu Sistema	Spiega il Menu Sistema e i parametri del menu che definiscono il funzionamento della periferica.
Autenticazione utente e Accounting (Accesso utenti, Job Accounting)	Spiega le procedure di autenticazione utente e di contabilità dei lavori (user login e job accounting).
Problemi e soluzioni	Spiega cosa fare quando si esaurisce il toner, quando viene visualizzato un errore, quando si verifica un inceppamento carta o quando si verifica un qualsiasi altro problema.
Appendice	Descrive le pratiche funzioni della periferica che si possono utilizzare. Riporta informazioni sui formati e sui tipi di carta accettati dalla periferica e riporta anche un glossario dei termini. Spiega anche la procedura di immissione dei caratteri ed elenca le specifiche del sistema.

## Convenzioni utilizzate in questa guida

Nella spiegazione si utilizza come esempio Adobe Reader.

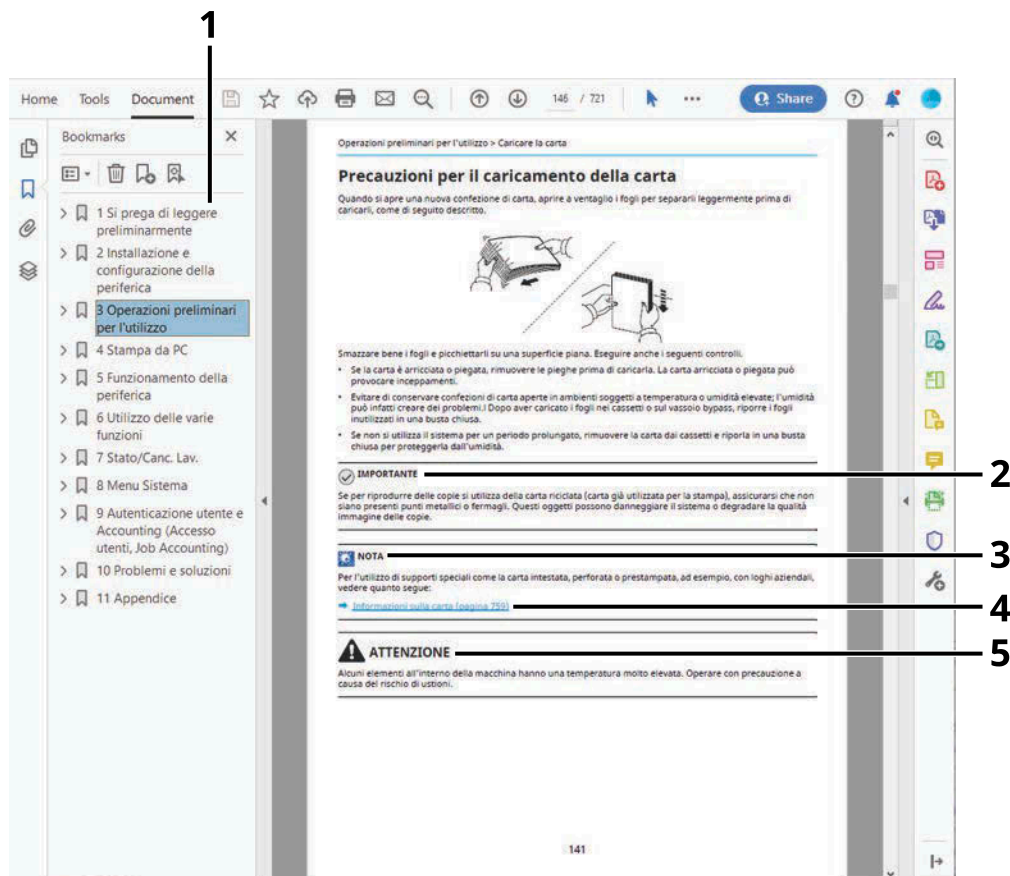

- 1 Fare clic sul Sommario per andare alla pagina corrispondente.
- 2 Indica i requisiti e i limiti operativi per il funzionamento corretto della periferica, per evitare danni alla periferica o agli oggetti circostanti.
- 3 Riporta delle spiegazioni supplementari e delle informazioni di riferimento per le operazioni.
- 4 Fare clic sul testo sottolineato per visualizzare la pagina collegata.
- 5 Questo simbolo segnala un rischio di infortunio o di danno meccanico qualora non si seguano correttamente le istruzioni o non vi si presti la necessaria attenzione.

### **NOTA**

Le voci che vengono visualizzate in Adobe Reader variano in funzione delle modalità di utilizzo. Se non vengono visualizzati il sommario e gli strumenti, vedere la guida in linea di Adobe Reader.

Nella guida vengono utilizzate le seguenti convenzioni.

Convenzione	Descrizione
[ ]	Indica tasti e pulsanti.
" "	Indica un messaggio.

## **Convezioni utilizzati nelle procedure operative**

In questa guida, le operazioni da compiere con i tasti sul pannello a sfioramento sono le seguenti:

### **Procedura effettiva**

- 1 Premere il tasto [Menu Sistema/Contatore].
- 2 Selezionare [Impostazioni dispositivo].
- 3 Far scorrere lo schermo verso il basso (swipe)
- 4 Selezionare [Audio].

### **Procedura indicata in questa guida**

Tasto [Menu Sistema/Contatore] > [Impostazioni dispositivo] > [Audio]

## Procedura effettiva

1 Selezionare [Job Account./Autenticazione].

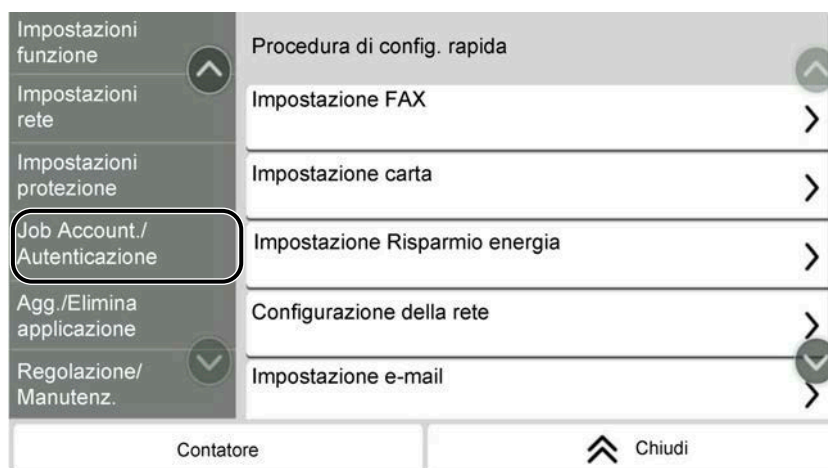

2 Selezionare [Job Accounting] da "Impostaz.JobAccounting".

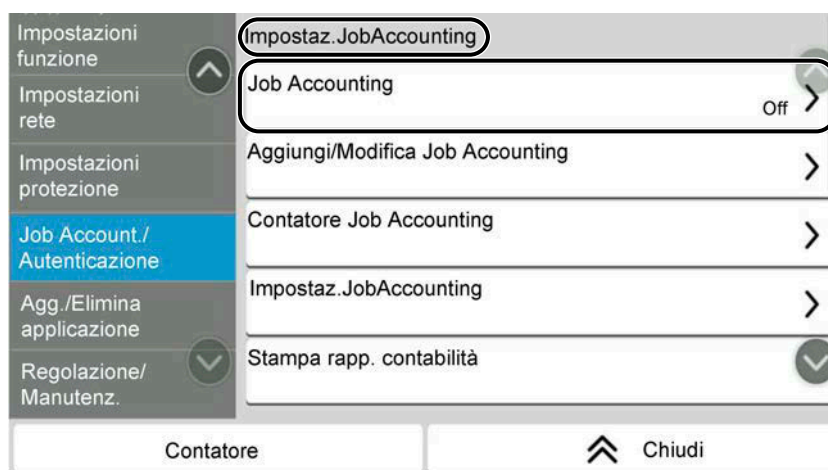

## Procedura indicata in questa guida

[Job Account./Autenticazione] > "Impostaz.JobAccounting" [Job Accounting]

Per i dettagli sull'utilizzo del pannello a sfioramento, vedere quanto segue:

➔ [Utilizzo del pannello a sfioramento \(pagina 51\)](#)

## Formato della carta

I formati carta come A5 e Statement possono essere utilizzati sia in orientamento orizzontale che verticale. Per distinguere gli orientamenti quando vengono utilizzati questi formati, "R" viene aggiunto ai formati utilizzati nell'orientamento orizzontale.

### Inserire la carta in orientamento verticale

#### Caricamento in un cassetto

Posizione di inserimento (X=larghezza, Y=lunghezza)	Icona sul pannello a sfioramento	Formato indicato in questa guida
		A5-R, Statement-R

#### Caricamento sul vassoio bypass

Posizione di inserimento (X=larghezza, Y=lunghezza)	Icona sul pannello a sfioramento	Formato indicato in questa guida
		A5-R, Statement-R

I formati di carta utilizzabili variano in base alla funzionalità e all'unità di alimentazione carta. Per i dettagli, vedere quanto segue.



➔ [Specifiche \(pagina 768\)](#)

### Inserire la carta in orientamento orizzontale

#### Caricamento in un cassetto

Posizione di inserimento (X=larghezza, Y=lunghezza)	Icona sul pannello a sfioramento	Formato indicato in questa guida
		A5, Statement

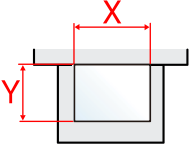
### Caricamento sul vassoio bypass

Posizione di inserimento (X=larghezza, Y=lunghezza)	Icona sul pannello a sfioramento	Formato indicato in questa guida
		A5, Statement

I formati di carta utilizzabili variano in base alla funzionalità e all'unità di alimentazione carta. Per i dettagli, vedere quanto segue.

→ [Specifiche \(pagina 768\)](#)

# Informazioni

## Convenzioni sulla sicurezza utilizzate in questa guida

Le sezioni di questa guida e i componenti del sistema contrassegnati con dei simboli sono avvertenze di sicurezza intese a proteggere l'utente, gli altri operatori e gli oggetti presenti nelle vicinanze nonché a garantire un utilizzo sicuro della macchina. Di seguito si riportano i simboli e i rispettivi significati.



### AVVERTENZA:

Questo simbolo segnala un potenziale rischio di lesioni gravi o di morte qualora non si seguano correttamente le istruzioni o non vi si presti la necessaria attenzione.



### ATTENZIONE:

Questo simbolo segnala un rischio di infortunio o di danno meccanico qualora non si seguano correttamente le istruzioni o non vi si presti la necessaria attenzione.

## Simboli

Il simbolo  indica che nella relativa sezione sono incluse delle avvertenze sulla sicurezza. All'interno del simbolo sono indicati specifici punti ai quali prestare attenzione.



[Avvertenza generale]



[Temperatura elevata]

Il simbolo  indica che nella relativa sezione sono riportate informazioni sulle azioni vietate. All'interno del simbolo sono specificate le azioni vietate.



[Azione vietata]



[Smontaggio vietato]

Il simbolo  indica che nella relativa sezione sono riportate informazioni sulle azioni da eseguire. All'interno del simbolo sono specificate le azioni richieste.



[Avvertenza di azione richiesta]



[Scollegare la spina di alimentazione dalla presa di corrente]



[Collegare sempre il sistema a una presa con collegamento a massa]

---

### **NOTA**

Questo sistema è dotato di una funzione di prevenzione delle contraffazioni che, in alcuni rari casi, può inibire la riproduzione corretta di originali molto simili ad una banconota.

---

## Ambiente operativo

Le condizioni ambientali operative sono le seguenti:

Temperatura	10 - 32,5 °C/50 - 90.5 °F Con una temperatura di 32,5 °C (90,5 °F), l'umidità deve essere del 70% o inferiore.
Umidità	10 - 80% Con un'umidità dell'80%, la temperatura deve essere di 30 °C (86 °F) o inferiore.

Quando si sceglie la posizione di installazione evitare i seguenti luoghi.

- Luoghi vicini ad una finestra o esposti alla luce diretta del sole.
- Luoghi soggetti a vibrazioni.
- Luoghi soggetti a bruschi sbalzi di temperatura.
- Luoghi direttamente esposti ad aria calda o fredda.
- Luoghi scarsamente aerati.

Durante la copiatura vi è un rilascio di ozono ma in quantità talmente minime da non comportare alcun rischio per la salute delle persone.

Tuttavia, in caso di utilizzo prolungato o intensivo del sistema in ambienti scarsamente aerati, l'odore potrebbe risultare sgradevole.

Per un ambiente operativo ottimale è consigliabile assicurare un'adeguata aerazione del locale.



## Precauzioni d'uso

### Precauzioni durante la manipolazione dei materiali di consumo



#### ATTENZIONE

È vietato incenerire tutti i componenti che contengono toner. Potrebbero sprigionarsi scintille pericolose.

Conservare i componenti che contengono toner fuori dalla portata dei bambini.

In caso di fuoriuscita toner, evitare l'inalazione o l'ingestione nonché il contatto con occhi e cute.

- In caso di inalazione del toner, uscire all'aperto e fare gargarismi con abbondante acqua. In caso di tosse persistente, rivolgersi a un medico.
- In caso di ingestione del toner, risciacquare la bocca e bere 1 o 2 bicchieri di acqua per diluire il contenuto dello stomaco. Se necessario, rivolgersi a un medico.
- In caso di contatto con gli occhi, risciacquarli abbondantemente con acqua. In caso di irritazione persistente o ipersensibilità, rivolgersi a un medico.
- In caso di contatto con la cute, lavare con acqua e sapone.

Non tentare di aprire o manomettere componenti che contengono toner.

### Altre precauzioni

Restituire la cartuccia toner e la vaschetta di recupero del toner sostituite al rivenditore o ad un centro di assistenza. Le cartucce e le vaschette raccolte verranno riciclate o smaltite in conformità con le normative vigenti.

Per il magazzinaggio del sistema, scegliere un luogo non esposto alla luce diretta del sole.

Conservare il sistema in un luogo con temperatura ambiente inferiore ai 40 °C e non soggetto a sbalzi di temperatura e umidità.

In caso di inutilizzo del sistema per un periodo prolungato, rimuovere la carta dal cassetto e dal vassoio bypass, riporla nella confezione originale e chiuderla ermeticamente.

## Conformità

Con il presente documento, KYOCERA Document Solutions Inc. dichiara che le apparecchiature radio tipo TASKalfa MA4500ci/TASKalfa MA3500ci sono conformi alla Direttiva 2014/53/EU.

Il testo completo della dichiarazione di conformità UE è disponibile al seguente indirizzo Internet:

<https://www.kyoceradocumentsolutions.eu/index/service/dlc.html>

Nome modulo, opzione	Ver. software	Banda di frequenza in cui opera l'apparecchiatura radio:	Potenza massima di radiofrequenza emessa nella banda di frequenza in cui opera l'apparecchiatura radio:
IB-51 (opzione)	2.2.6	2,4 GHz	100 mW
IB-37 (opzione)	1.0	2,4 GHz	100 mW
		5 GHz	50 mW - 1 W
IB-38 (opzione)	1.0	2,4 GHz	100 mW

## Restrizioni legali riguardanti la copia e la scansione

Sono vietate la riproduzione e la scansione di materiale protetto da diritti d'autore senza la preventiva autorizzazione del detentore del copyright.

La riproduzione e la scansione dei materiali di seguito elencati sono proibite e possono essere perseguibili per legge. Oltre a quelli elencati, il divieto potrebbe riguardare anche altri materiali. È proibito copiare/scansionare scientemente materiale la cui riproduzione/scansione è vietata.

- Cartamoneta
- Banconote
- Valori
- Francobolli
- Passaporti
- Certificati

Le leggi e le normative locali potrebbero proibire o limitare anche la copia/scansione di altri materiali non riportati in elenco.

## **Precauzioni di sicurezza durante l'uso della LAN wireless (se presente)**

La LAN wireless consente lo scambio di informazioni tra access point wireless anziché utilizzando un cavo di rete; ciò offre il vantaggio di poter stabilire liberamente una connessione WLAN in una zona in cui è possibile la trasmissione di onde radio.

Allo stesso tempo possono verificarsi i problemi sotto descritti nel caso in cui non siano configurate le impostazioni di sicurezza, in quanto le onde radio possono attraversare gli ostacoli (anche i muri) e sono raggiungibili in una determinata zona.

### **Captazione indebita del contenuto delle comunicazioni**

Un terzo con intenzioni fraudolente può monitorare intenzionalmente le onde radio e ottenere l'accesso non autorizzato ai seguenti contenuti delle comunicazioni.

- Informazioni personali, tra cui dati identificativi, password e numeri di carte di credito
- Contenuto di messaggi e-mail

### **Intrusione illecita**

Un terzo con intenzioni fraudolente può ottenere l'accesso non autorizzato a reti personali o aziendale e condurre le seguenti azioni illecite.

- Estrazione di dati personali e riservati (fuga di informazioni)
- Accesso alle comunicazioni per sostituirsi a una determinata persona e distribuire informazioni non autorizzate (spoofing)
- Modifica e ritrasmissione di comunicazioni intercettate (falsificazione)
- Trasmissione di virus informatici e danneggiamento di dati e sistemi (distruzione)

Le schede LAN wireless e gli access point wireless prevedono meccanismi integrati di sicurezza in grado di risolvere tali problemi e ridurre la possibilità che si verifichino configurando le impostazioni di protezione dei prodotti LAN wireless durante l'uso del prodotto.

Si raccomanda ai clienti di adottare un atteggiamento responsabile e critico durante la configurazione delle impostazioni di protezione, per essere certi di comprendere appieno i problemi che possono presentarsi in caso di uso del prodotto senza la configurazione delle impostazioni di protezione.

## **Limitazioni all'utilizzo di questo prodotto (se presente)**

- Le onde radio trasmesse da questo prodotto possono influire sui dispositivi medici. Quando questo prodotto viene utilizzato in un istituto medico o in prossimità di strumentazione medica, tale uso deve avvenire in conformità alle istruzioni e precauzioni stabilite dall'amministratore dell'istituto o previste per la strumentazione medica.
- Le onde radio trasmesse da questo prodotto possono influire su dispositivi di controllo automatico quali porte automatiche e allarmi antincendio. Quando questo prodotto viene utilizzato nei pressi di apparecchiature di controllo automatiche, tale uso deve avvenire in conformità alle istruzioni e precauzioni previste per le apparecchiature stesse.
- Se questo prodotto viene utilizzato in dispositivi direttamente correlati ad aspetti di servizio, ad esempio in aeromobili, treni, natanti o autoveicoli, ovvero in applicazioni che devono soddisfare elevati requisiti in termini di affidabilità e sicurezza o che necessitano di particolare precisione, anche nell'ambito della prevenzione di incidenti e atti criminosi, tale uso deve avvenire in considerazione delle caratteristiche di sicurezza dell'intero sistema, ivi inclusa l'adozione di caratteristiche a prova di guasto e di ridondanza al fine di preservare l'affidabilità e la sicurezza dell'intero sistema. Questo prodotto non è destinato all'uso in applicazioni che necessitano di un'elevata affidabilità e sicurezza, tra cui strumentazione aerospaziale, sistemi di comunicazione, apparecchiature di controllo di centrali nucleari e dispositivi medici, per cui la decisione relativa all'uso del prodotto in tali circostanze deve essere presa a seguito di esaustivo esame.

## Informazioni legali e avvertenze sulla sicurezza

È vietata la riproduzione (copia) non autorizzata, anche parziale, del presente documento, fatte salve le deroghe previste dalla normativa sul diritto d'autore.

### Nomi commerciali

- PRESCRIBE è un marchio registrato depositato di Kyocera Corporation.
- KPDL è un marchio registrato di Kyocera Corporation.
- TASKalfa è un marchio registrato o un marchio registrato depositato di KYOCERA Document Solutions Inc.
- Active Directory, Azure, Excel, Microsoft, Microsoft 365, Microsoft Edge, PowerPoint, Windows e Windows Server sono marchi registrati depositati o marchi registrati di Microsoft Corporation negli U.S.A. e/o in altri Paesi.
- PCL è un marchio registrato di Hewlett-Packard Company.
- Adobe, Acrobat, PostScript e Reader sono marchi registrati depositati o marchi registrati di Adobe Inc. negli U.S.A. e/o altri Paesi.
- Ethernet è un marchio registrato depositato di Fuji Xerox Co., Ltd.
- IBM e IBM PC/AT sono marchi registrati di International Business Machines Corporation.
- AppleTalk, Bonjour, Mac e Mac OS sono marchi registrati di Apple Inc. negli U.S.A. e/o in altri Paesi.
- Tutti i font delle lingue europee installati su questo sistema sono utilizzati sotto accordo di licenza con Monotype Imaging Inc.
- Helvetica, Palatino e Times sono marchi registrati di Linotype GmbH.
- ITC Avant Garde Gothic, ITC Bookman, ITC ZapfChancery e ITC ZapfDingbats sono marchi registrati depositati di International Typeface Corporation.
- ThinPrint è un marchio registrato di Cortado AG in Germania e in altri Paesi.
- Su questo sistema sono installati i font UFST™ MicroType® di Monotype Imaging Inc.
- iPad, iPhone e iPod touch sono marchi registrati di Apple Inc., negli U.S.A. e/o in altri Paesi.
- AirPrint e il logo AirPrint sono marchi registrati di Apple Inc.
- iOS è un marchio registrato o un marchio registrato depositato di Cisco negli U.S.A. e/o in altri Paesi su licenza di Apple Inc.
- Google è un marchio registrato e/o un marchio registrato depositato di Google LLC.
- Mopria™ è un marchio registrato depositato di Mopria™ Alliance.
- Wi-Fi, Wi-Fi Direct e Wi-Fi Protected Setup sono marchi registrati e/o marchi registrati depositati di Wi-Fi Alliance.
- RealVNC, VNC e RFB sono marchi registrati depositati di RealVNC Ltd. negli U.S.A. e in altri Paesi.

Tutti gli altri marchi e denominazioni di prodotto sono marchi registrati depositati o marchi registrati delle rispettive aziende. I simboli ™ e ® non verranno indicati nel testo principale.

## Monotype Imaging License Agreement

- 1 Software shall mean the digitally encoded, machine readable, scalable outline data as encoded in a special format as well as the UFST Software.
- 2 You agree to accept a non-exclusive license to use the Software to reproduce and display weights, styles and versions of letters, numerals, characters and symbols (Typefaces) solely for your own customary business or personal purposes at the address stated on the registration card you return to Monotype Imaging. Under the terms of this License Agreement, you have the right to use the Fonts on up to three printers. If you need to have access to the fonts on more than three printers, you need to acquire a multiuser license agreement which can be obtained from Monotype Imaging. Monotype Imaging retains all rights, title and interest to the Software and Typefaces and no rights are granted to you other than a License to use the Software on the terms expressly set forth in this Agreement.
- 3 To protect proprietary rights of Monotype Imaging, you agree to maintain the Software and other proprietary information concerning the Typefaces in strict confidence and to establish reasonable procedures regulating access to and use of the Software and Typefaces.
- 4 You agree not to duplicate or copy the Software or Typefaces, except that you may make one backup copy. You agree that any such copy shall contain the same proprietary notices as those appearing on the original.
- 5 This License shall continue until the last use of the Software and Typefaces, unless sooner terminated. This License may be terminated by Monotype Imaging if you fail to comply with the terms of this License and such failure is not remedied within thirty (30) days after notice from Monotype Imaging. When this License expires or is terminated, you shall either return to Monotype Imaging or destroy all copies of the Software and Typefaces and documentation as requested.
- 6 You agree that you will not modify, alter, disassemble, decrypt, reverse engineer or decompile the Software.
- 7 Monotype Imaging warrants that for ninety (90) days after delivery, the Software will perform in accordance with Monotype Imaging-published specifications, and the diskette will be free from defects in material and workmanship. Monotype Imaging does not warrant that the Software is free from all bugs, errors and omissions.  
  
The parties agree that all other warranties, expressed or implied, including warranties of fitness for a particular purpose and merchantability, are excluded.
- 8 Your exclusive remedy and the sole liability of Monotype Imaging in connection with the Software and Typefaces is repair or replacement of defective parts, upon their return to Monotype Imaging.  
  
In no event will Monotype Imaging be liable for lost profits, lost data, or any other incidental or consequential damages, or any damages caused by abuse or misapplication of the Software and Typefaces.
- 9 Massachusetts U.S.A. law governs this Agreement.
- 10 You shall not sublicense, sell, lease, or otherwise transfer the Software and/or Typefaces without the prior written consent of Monotype Imaging.
- 11 Use, duplication or disclosure by the Government is subject to restrictions as set forth in the Rights in Technical Data and Computer Software clause at FAR 252-227-7013, subdivision (b)(3)(ii) or subparagraph (c)(1)(ii), as appropriate. Further use, duplication or disclosure is subject to restrictions applicable to restricted rights software as set forth in FAR 52.227-19 (c)(2).
- 12 You acknowledge that you have read this Agreement, understand it, and agree to be bound by its terms and conditions. Neither party shall be bound by any statement or representation not contained in this Agreement. No change in this Agreement is effective unless written and signed by properly authorized representatives of each party. By opening this diskette package, you agree to accept the terms and conditions of this Agreement.

## OpenSSL License

Per la licenza Open Source Software, accedere al seguente URL e selezionare Paese > Nome prodotto > SO > Lingua e quindi fare riferimento a "OSS\_Notice" dalla scheda del manuale in Download.

<https://kyocera.info/>

## Funzione di controllo del risparmio energetico

Per ridurre il consumo di energia durante l'inattività, il dispositivo è dotato di una funzione di gestione energetica che lo porta automaticamente in modalità "A riposo" una volta trascorso un periodo di tempo determinato dall'ultimo utilizzo.

➔ [Modalità A riposo \(pagina 86\)](#)

➔ [Timer spegnimento \(modelli per l'Europa\) \(pagina 87\)](#)

## Funzione di stampa fronte-retro automatica

Il sistema integra, di serie, la funzione di stampa fronte-retro automatica. La stampa in fronte-retro di originali solo fronte permette di ridurre sensibilmente il consumo di carta.

➔ [Fronte/retro \(pagina 357\)](#)

La stampa in modalità fronte-retro riduce il consumo di carta e contribuisce a preservare le risorse forestali. Il modo fronte-retro contribuisce anche a ridurre i costi di acquisto della carta. Per le periferiche dotate di funzione fronte-retro, si consiglia di configurare il modo fronte-retro come impostazione predefinita.

## Risparmio delle risorse - Carta

Per la tutela dell'ambiente e lo sfruttamento sostenibile delle foreste, si raccomanda di utilizzare carta riciclata oppure carta vergine certificata da iniziative di protezione ambientale o certificata Ecolabel, rispondente alle disposizioni dello standard di qualità EN 12281:2002\* o equivalente.

Questa periferica supporta anche la stampa su carta con grammatura di 64 g/m<sup>2</sup>. L'utilizzo di questi tipi di carta che contengono meno materiali grezzi può ulteriormente contribuire a una gestione sostenibile delle foreste.

\* : EN12281:2002 "Stampa e carta - Requisiti della carta per i processi di elaborazione delle immagini con toner secco".

Per informazioni sui tipi di carta consigliati, rivolgersi al rivenditore di zona o al servizio di assistenza clienti.

## Vantaggi ambientali della "Gestione energetica"

Per ridurre il consumo di energia durante i periodi di inattività, questa periferica è dotata di un sistema di gestione energetica che attiva automaticamente il modo di risparmio energia quando il sistema rimane inattivo per un determinato periodo di tempo.

Il ripristino dell'attività dal modo di risparmio di energia richiede un po' più di tempo, compensato però dalla notevole riduzione del consumo di energia. Si consiglia di configurare l'attivazione del modo di risparmio energia come impostazione predefinita.

## **Programma ENERGY STAR**

Partecipiamo al programma ENERGY STAR® e offriamo prodotti conformi agli standard ENERGY STAR.

ENERGY STAR è un programma di efficienza energetica ideato per sviluppare e promuovere l'uso di prodotti ad alta efficienza energetica al fine di prevenire il riscaldamento del globo. Acquistando i prodotti conformi alle specifiche ENERGY STAR si riducono i costi energetici e si può contribuire fattivamente a ridurre le emissioni di gas serra associate al funzionamento del prodotto.



---

## **2 Installazione e configurazione della periferica**

---

## Nomi dei componenti (esterno della periferica)

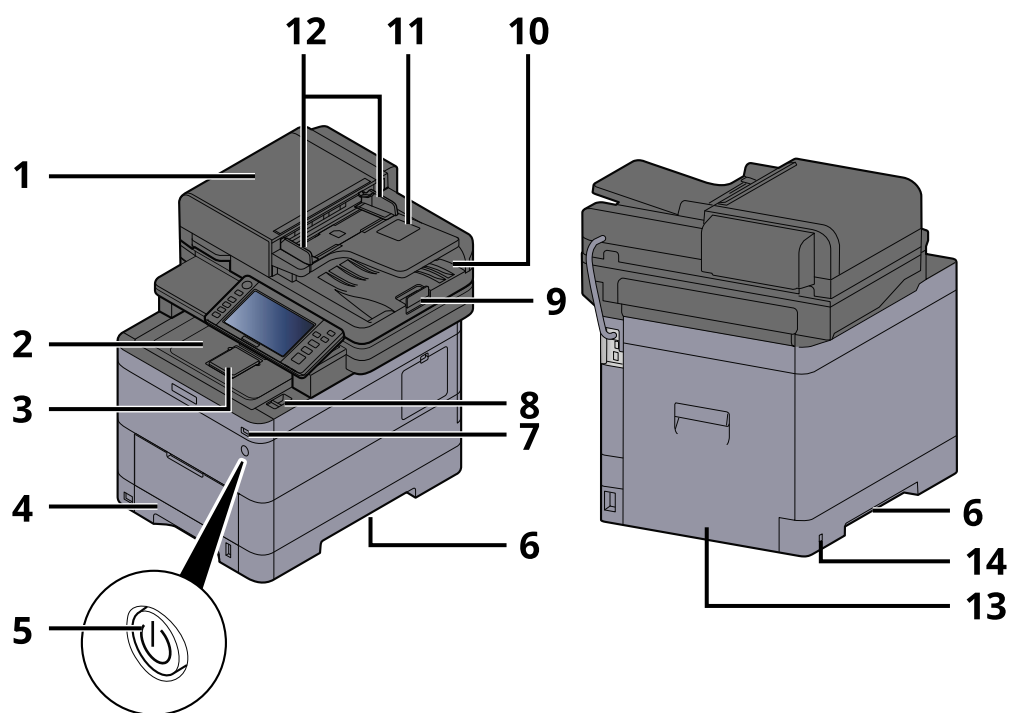

- 1 Alimentatore di originali
- 2 Vassoio interno
- 3 Eject stopper
- 4 Cassetto 1
- 5 Interruttore di alimentazione
- 6 Conveying handle
- 7 Slot memoria USB
- 8 Leva di apertura dell'unità scanner
- 9 Fermo degli originali
- 10 Vassoio di uscita degli originali
- 11 Original tray
- 12 Guide larghezza originali
- 13 Pannello posteriore 1
- 14 Anti-theft slot

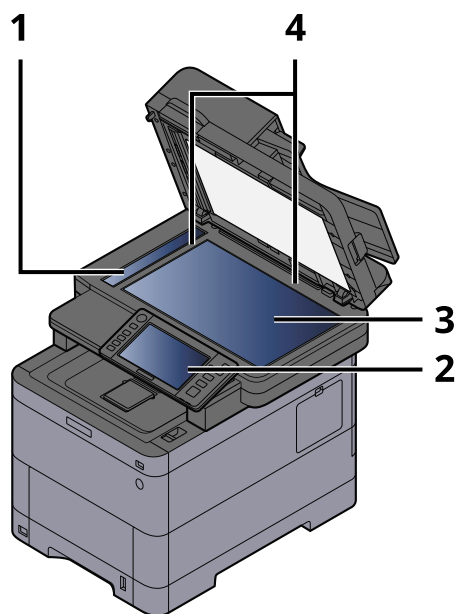

- 1 Vetro di lettura
- 2 Pannello comandi
- 3 Lastra di esposizione
- 4 Targhette indicatrici del formato degli originali

## Nomi dei componenti (connettori/area interna)

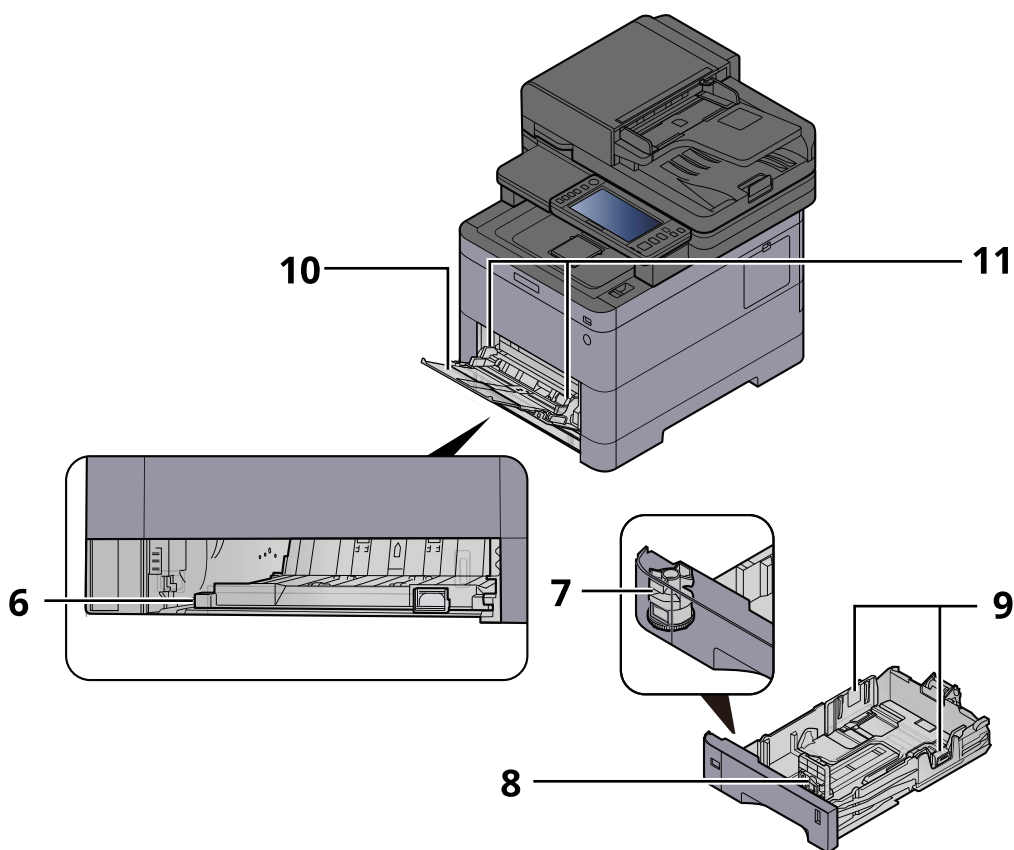
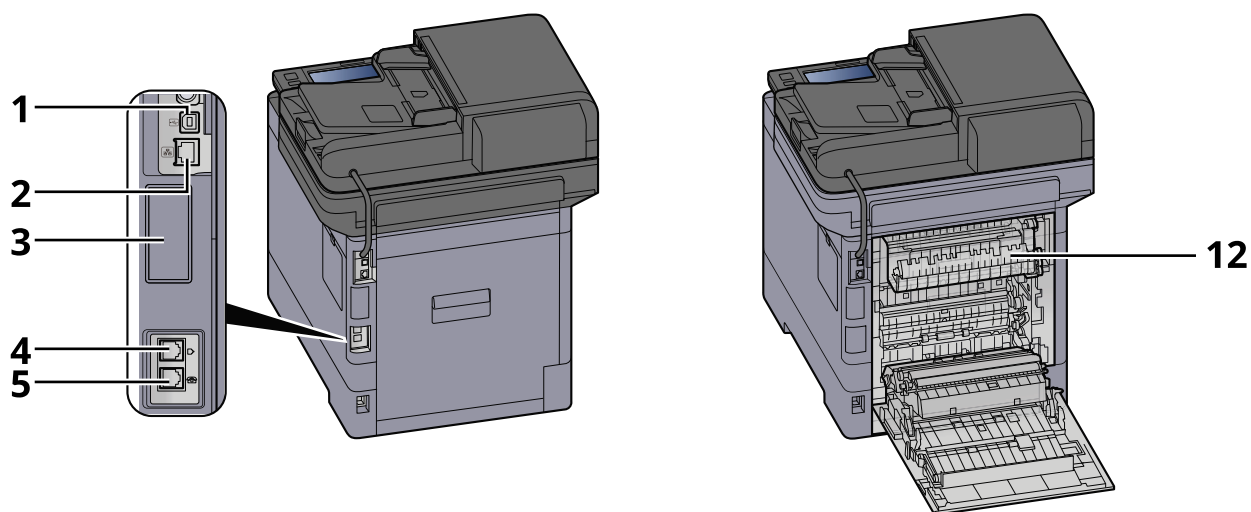

- 1 Connettore interfaccia USB
- 2 Connettore d'interfaccia di rete
- 3 Optional interface slot
- 4 Connettore LINEA
- 5 Connettore TEL

- 6 Conveying cover
- 7 Selettore formato
- 8 Guida di lunghezza carta
- 9 Guide di larghezza carta
- 10 Paper guide
- 11 Bypass
- 12 Sportello del gruppo fusore

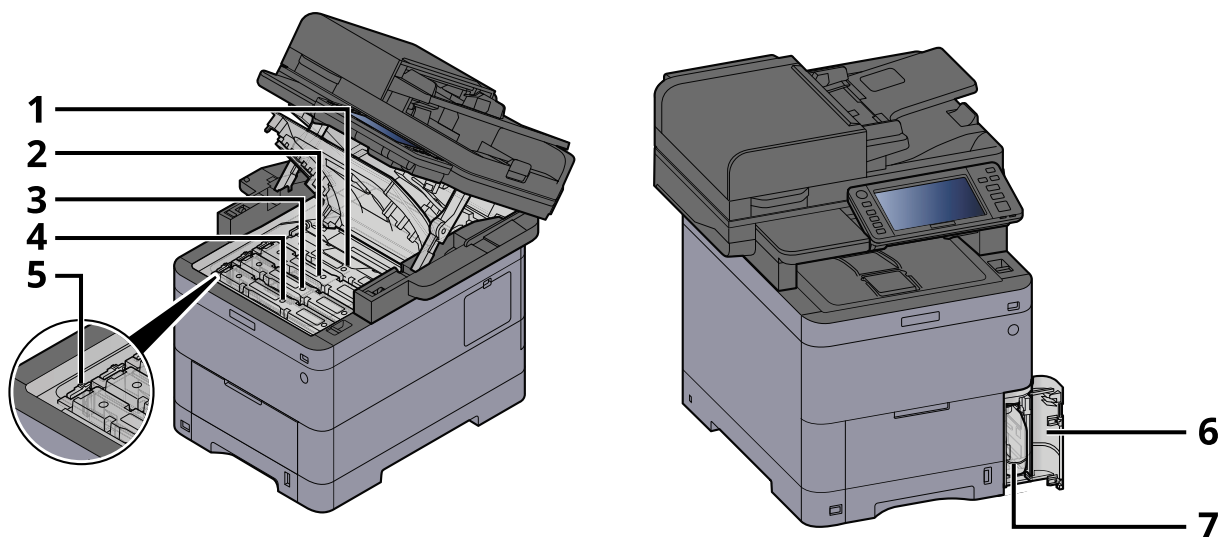

- 1 Cartuccia toner (Nero)
- 2 Cartuccia toner (Ciano)
- 3 Cartuccia toner (Magenta)
- 4 Cartuccia toner (Giallo)
- 5 Leva di blocco cartuccia toner
- 6 Coperchio del toner di scarto
- 7 Vaschetta di recupero toner

## Nomi dei componenti (con accessori opzionali collegati)

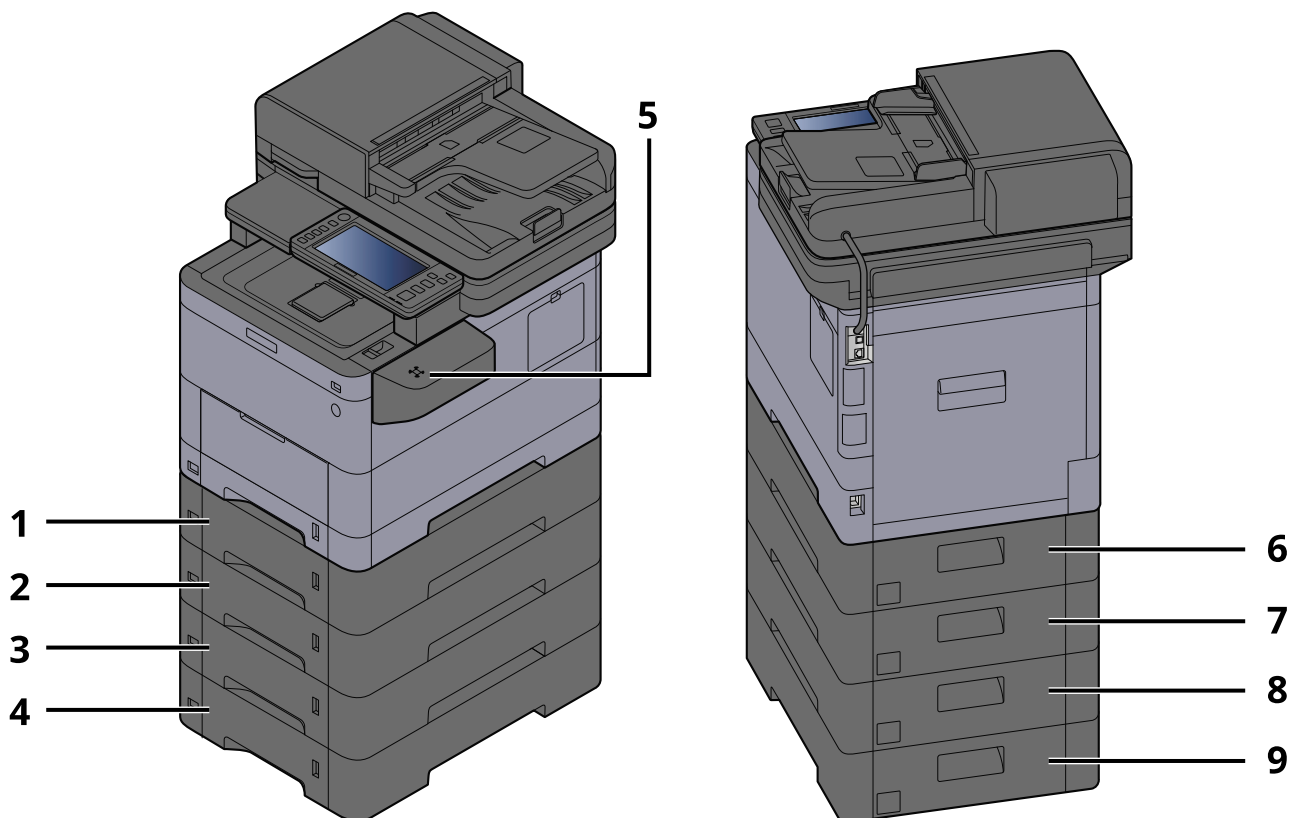

- 1 Cassetto 2
- 2 Cassetto 3
- 3 Cassetto 4
- 4 Cassetto 5
- 5 Lettore schede
- 6 Pannello posteriore 2
- 7 Pannello posteriore 3
- 8 Pannello posteriore 4
- 9 Pannello posteriore 5

Per i dettagli delle opzioni, vedere quanto segue:

➔ [Presentazione degli accessori opzionali \(pagina 750\)](#)

# Collegamento della periferica e di altri dispositivi

Preparare i cavi necessari per collegare la periferica all'ambiente d'ufficio.

## Quando si collega la periferica al PC tramite USB

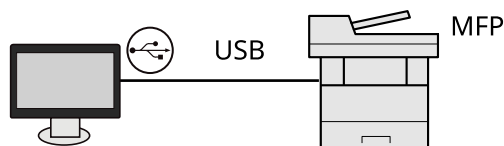

## Quando si collega la periferica al PC o a un tablet tramite cavo di rete, Wi-Fi o Wi-Fi Direct

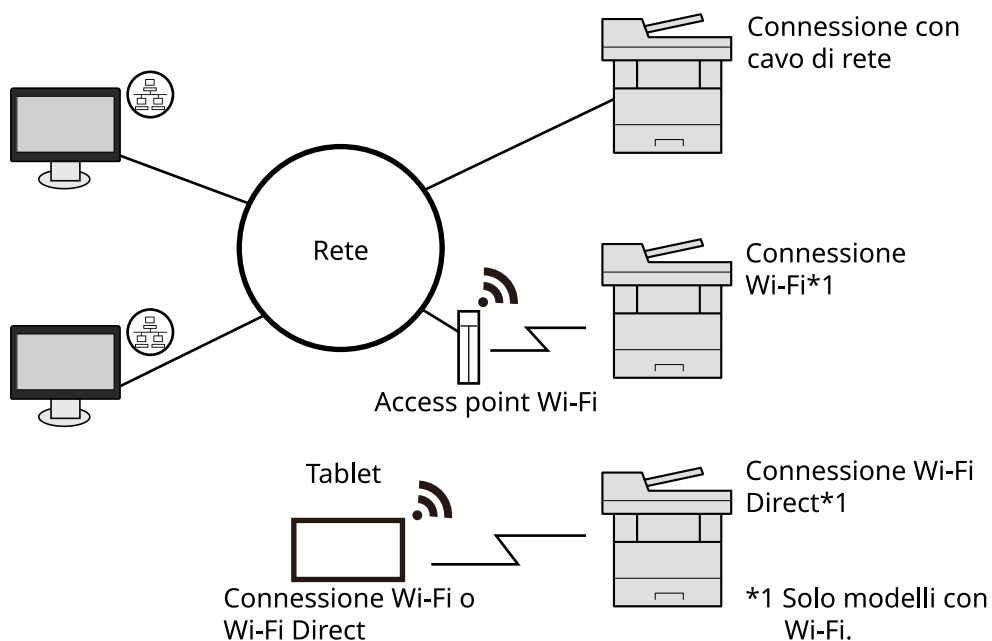

### **NOTA**

Se si utilizza una LAN wireless, fare riferimento a quanto segue.

➔ [Configurazione della rete wireless \(pagina 76\)](#)

## Cavi che si possono utilizzare

### Quando si utilizza un cavo di rete per collegare la periferica

Funzione	Cavo necessario
Stampante/Scanner/FAX di rete*2	Cavo LAN (10BASE-T, 100BASE-TX, 1000BASE-T)

### Quando si utilizza un cavo USB per collegare la periferica

Funzione	Cavo necessario
Stampante/Scanner (TWAIN/WIA)	Cavo compatibile USB 2.0 (compatibilità Hi-Speed USB, massimo 5,0 m, schermato)

\*2 Si può utilizzare la funzione Fax solo sui prodotti dotati di questa funzionalità. Per maggiori informazioni sul FAX di rete, vedere quanto segue:

➔ **Guida alle funzioni FAX**

---

#### **IMPORTANTE**

L'utilizzo di un cavo diverso da un cavo USB 2.0 compatibile può causare un guasto.

---



# Collegamento dei cavi

## Collegamento del cavo di rete

 **IMPORTANTE**

Se la periferica è accesa, spegnerla tramite l'interruttore.

➔ [Spegnimento \(pagina 45\)](#)

### 1 Collegare il cavo alla periferica.

- 1 Collegare il cavo di rete al connettore d'interfaccia di rete.

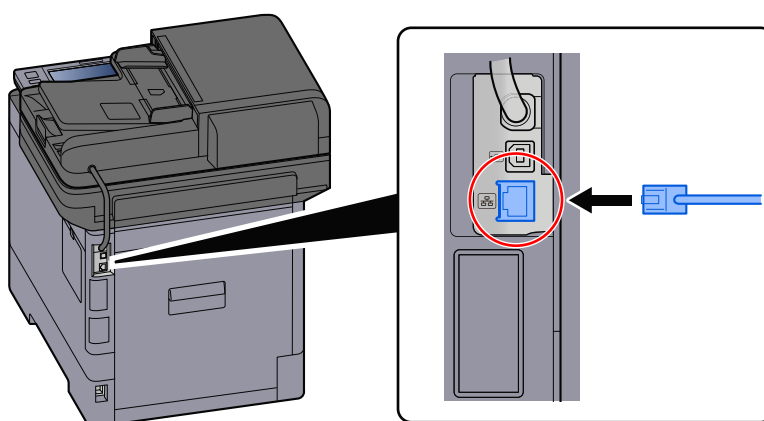

- 2 Collegare l'altra estremità del cavo all'hub.

### 2 Accendere la periferica e configurare la rete.

➔ [Configurazione della rete \(pagina 74\)](#)

## Collegamento del cavo USB

### ✓ IMPORTANTE

Se la periferica è accesa, spegnerla tramite l'interruttore.

→ [Spegnimento \(pagina 45\)](#)

### 1 Collegare il cavo alla periferica.

- 1 Collegare il cavo USB al relativo connettore d'interfaccia.

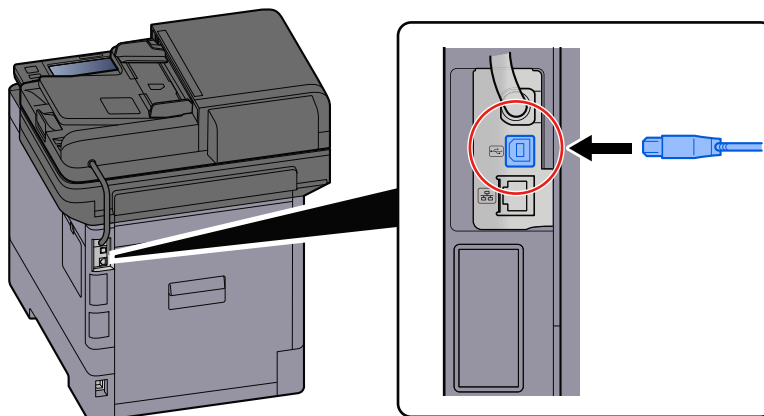

- 2 Collegare l'altra estremità del cavo al PC.

### 2 Accendere la periferica.

## Collegamento del cavo di alimentazione

### 1 Collegare il cavo alla periferica.

Collegare un'estremità del cavo di alimentazione fornito alla periferica e l'altra alla presa di corrente.

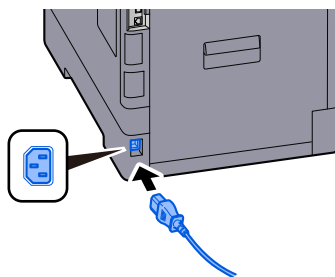

### ✓ IMPORTANTE

Utilizzare unicamente il cavo di alimentazione fornito con il sistema.

# Accensione e spegnimento

## Accensione

- 1 Accendere il sistema con l'interruttore.

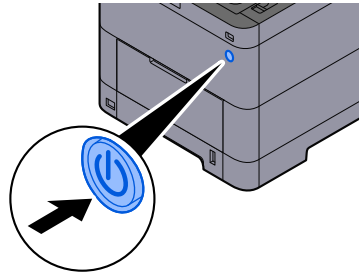

---

 **IMPORTANTE**

Quando si spegne il sistema, non riaccenderlo immediatamente. Attendere almeno 5 secondi prima di riaccenderlo.

---

## Spegnimento

- 1 Spegnere l'interruttore.

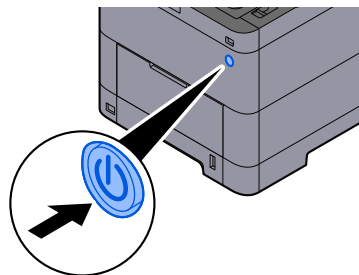

Viene visualizzato il messaggio di conferma di spegnimento dell'interruttore.

La procedura di spegnimento viene completata in circa 3 minuti.

---

 **ATTENZIONE**

In caso di inutilizzo del sistema per un periodo prolungato (ad esempio di notte), spegnere l'interruttore. In caso di periodi di inattività più lunghi (ad esempio durante le vacanze), scollegare anche la spina di alimentazione del sistema dalla presa di corrente per maggiore sicurezza.

---

 **IMPORTANTE**

- Se si utilizza una periferica con installata la funzione fax, si tenga presente che spegnendo l'interruttore le attività di trasmissione e ricezione fax non saranno possibili.
  - Rimuovere la carta dai cassette e riporla in una confezione sigillata per proteggerla dall'umidità.
-

# Utilizzo del pannello comandi

## Tasti del pannello comandi

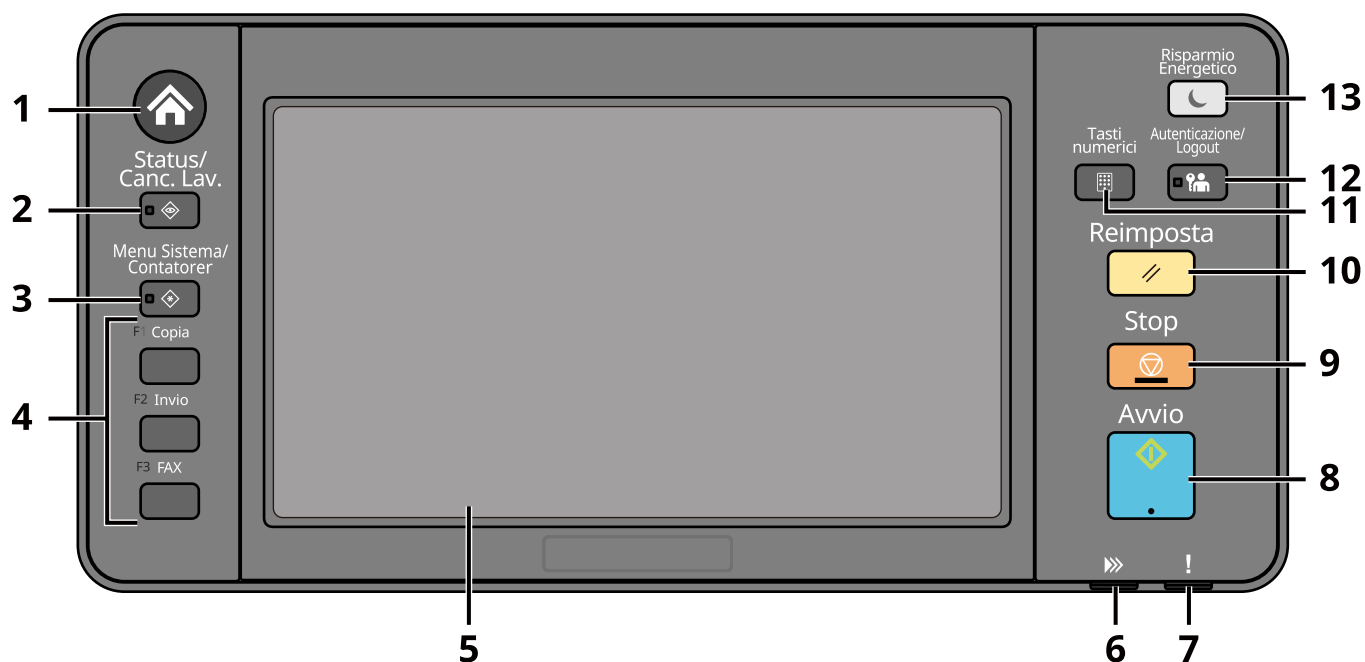

- 1 Tasto [Home]  
Visualizza la schermata Home.
- 2 Tasto [Status/Canc. Lav.]  
Visualizza la schermata Stato/Cancella lavoro.
- 3 Tasto [Menu Sistema/Contatore]  
Visualizza la schermata Menu Sistema/Contatore.
- 4 Tasti funzione  
È possibile assegnare i tasti a diverse funzioni e applicazioni, come la copia e la scansione.  
➔ [Assegnazione Tasto Funzione \(pagina 440\)](#)
- 5 Pannello a sfioramento  
Pannello a sfioramento. Toccare questi tasti per configurare diverse impostazioni.
- 6 Indicatore [Elaborazione]  
Lampeggia durante la stampa o la trasmissione. Si accende inoltre quando un lavoro pianificato utilizza la trasmissione differita.
- 7 Indicatore [Attenzione]  
Si accende o lampeggia quando si è verificato un errore che ha comportato l'interruzione del lavoro.
- 8 Tasto [Avvio]  
Premere per avviare un lavoro di copiatura e di scansione oppure per eseguire delle impostazioni.
- 9 Tasto [Stop]  
Annulla o sospende il lavoro attivo.
- 10 Tasto [Reimposta]  
Ripristina le impostazioni predefinite dei parametri.
- 11 Tasti numerici
- 12 Tasto Autenticazione/Logout
- 13 Tasto Risparmio Energetico

11 Tasto [Tasti numerici]

Chiama il tastierino numerico durante la digitazione di un numero o un simbolo.

12 Tasto [Autenticazione/Logout]

Consente l'autenticazione dell'utente e l'interruzione (logout) delle attività relativamente a ciascun utente.

13 Tasto [Risparmio Energetico]

Porta il sistema in Modo a riposo. Ripristina l'operatività del sistema dal Modo a riposo se quest'ultimo è attivo.

## Assegnazione di funzioni ai tasti funzione

È possibile assegnare i tasti funzione a diverse funzioni e applicazioni, come la copia e la scansione. È possibile assegnare le funzioni e le applicazioni maggiormente utilizzate si può visualizzare facilmente la schermata.

Le seguenti funzioni sono preassegnate sulla periferica, tuttavia è possibile registrare funzioni alternative riassegnando tali funzioni. Le etichette fornite in dotazione con la periferica possono essere utilizzate per cambiare la visualizzazione del pannello comandi.

- [Tasto Funzione 1]: Copia
- [Tasto Funzione 2]: Invia
- [Tasto Funzione 3]: Copia di carta di identità (se si usa una periferica compatibile con la funzione fax, verrà assegnata quest'ultima)

### 1 Visualizzare la schermata.

Tasto [Menu Sistema/Contatore] > [Impostazioni dispositivo] > [Assegnazione Tasto Funzione]



#### NOTA

Se viene visualizzata la schermata di autenticazione dell'utente, effettuare l'accesso con un utente che dispone dell'autorizzazione di configurare questa impostazione. Se non si conoscono il nome utente o la password di accesso, contattare l'amministratore.

### 2 Configurare le impostazioni.

- 1 Selezionare il tasto funzione da impostare.
- 2 Selezionare la funzione da assegnare.

#### [Nessuno]

Nessuna funzione assegnata.

#### [Copia]

Visualizza la schermata Copia.

➔ [Funzioni di base \(pagina 243\)](#)

#### [Invia]

Visualizza la schermata Invia.

➔ [Scansione di base \(invio\) \(pagina 245\)](#)

#### [Server FAX]\*1

Visualizza la schermata Server FAX.

➔ [Utilizzo di un server fax per la trasmissione \(pagina 267\)](#)

#### [FAX]\*2

Visualizza la schermata Fax. Per i dettagli, vedere quanto segue:

➔ **Guida alle funzioni FAX**

#### [Personalizza casella]\*3

Visualizza la schermata Casella personalizzata.

➔ [Cos'è la casella personalizzata? \(pagina 277\)](#)

### **[Casella lavoro]**

Visualizza la schermata Casella lavoro.

➔ [Stampa dei dati memorizzati nella stampante \(pagina 205\)](#)

### **[Unità USB]**

Visualizza la schermata Unità USB.

➔ [Utilizzo di un'unità USB rimovibile \(pagina 298\)](#)

### **[Box SubAddress]\*2**

Visualizza la schermata Casella indirizzo secondario. Per i dettagli, vedere quanto segue:

➔ **Guida alle funzioni FAX**

### **[Casella di polling]\*2**

Visualizza la schermata Casella di polling. Per i dettagli, vedere quanto segue:

➔ **Guida alle funzioni FAX**

### **[Cas. RX mem. FAX]\*2**

Visualizza la schermata Casella RX memoria FAX. Per i dettagli, vedere quanto segue:

➔ **Guida alle funzioni FAX**

### **[Invia a me (E-mail)]\*4**

Visualizza la schermata Invia. L'indirizzo e-mail dell'utente che ha effettuato l'accesso viene impostata come destinazione.

➔ [Invio di documenti all'indirizzo e-mail dell'utente che a eseguito il login \(a sé stessi\) \(pagina 266\)](#)

### **[Send from Box (E-mail)]\*3\*4**

Visualizza la schermata Casella personalizzata. L'indirizzo e-mail dell'utente che ha effettuato l'accesso viene impostata come destinazione.

➔ [Invio di documenti all'indirizzo e-mail dell'utente che a eseguito il login \(a sé stessi\) \(pagina 292\)](#)

### **Nome del preferito\*5**

Richiama il preferito registrato.

➔ [Richiamo delle funzioni più utilizzate \(Preferiti\) \(pagina 228\)](#)

### **Nome applicazione\*6**

Visualizza le applicazioni selezionate.

➔ [Utilizzo di applicazioni \(pagina 236\)](#)

\*1 Questa voce viene visualizzata quando è impostato il server esterno (Server FAX).

\*2 Questa voce viene visualizzata per le periferiche compatibili con la funzionalità fax.

\*3 Voce visualizzata quando è installata l'unità SSD opzionale.

\*4 Voce visualizzata quando è abilitata la gestione dell'accesso utenti.

\*5 Verrà visualizzato il preferito registrato.

\*6 Verrà visualizzata l'applicazione in esecuzione.

## Regolazione dell'angolazione del pannello comandi

È possibile regolare l'angolazione del pannello comandi.

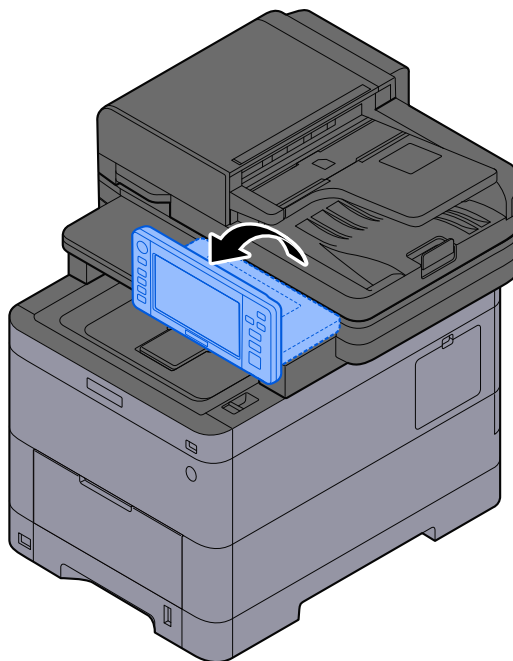



# Pannello a sfioramento

## Utilizzo del pannello a sfioramento

Questa sezione illustra le funzioni di base del pannello a sfioramento.

### Tocco

Questa operazione viene utilizzata per selezionare un'icona o un tasto. Nella presente guida, l'operazione di tocco è denominata "selezione". Nel presente documento, l'operazione di tocco è denominata "selezione".



## Comparsa di un riquadro

Toccare le icone e i tasti per visualizzare informazioni dettagliate sulle icone e i menu. Un riquadro visualizza le informazioni e i menu senza necessità di cambiare schermata.



## Swipe

Questa operazione viene utilizzata per passare tra le diverse schermate e visualizzare le voci che non compaiono nell'elenco. Spostare il dito in una direzione, come se si tracciasse un segno sullo schermo.

L'immagine sottostante mostra un esempio di swipe nella schermata Home. Spostarsi sullo schermo a sinistra e a destra.

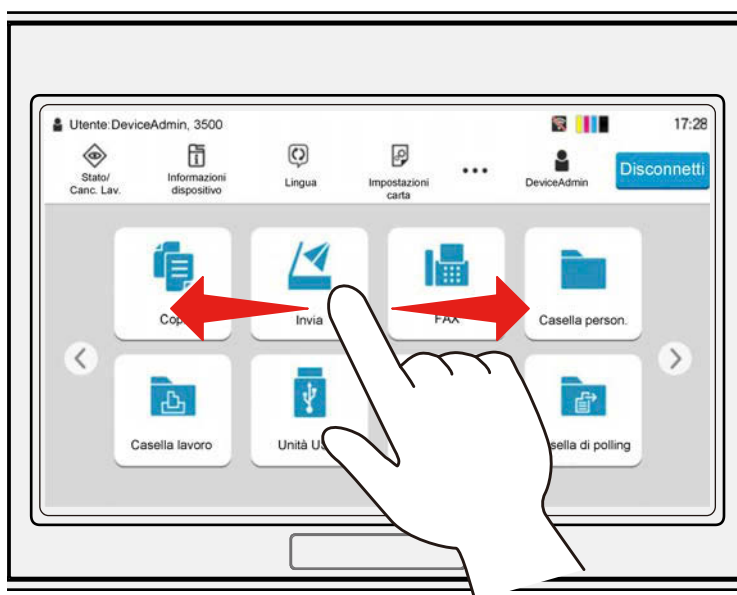

L'immagine sottostante mostra un esempio di swipe nella schermata Menu Sistema. Spostarsi sullo schermo in alto e in basso.

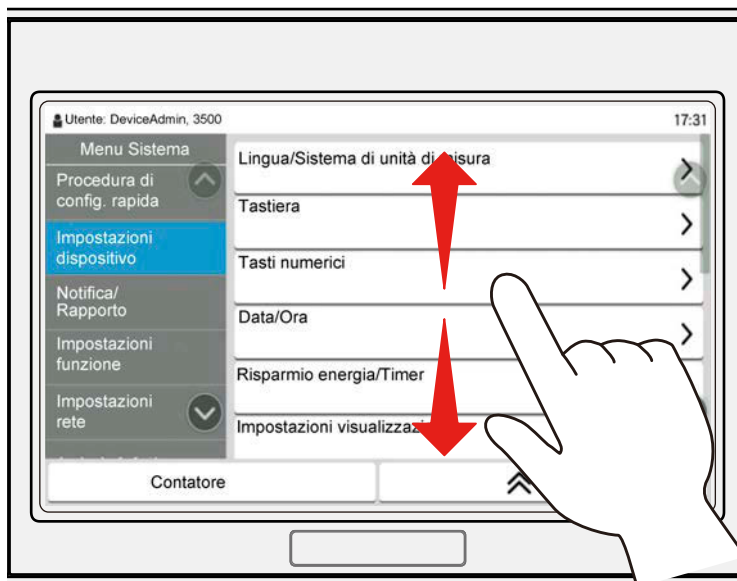

## Utilizzo del pannello a sfioramento

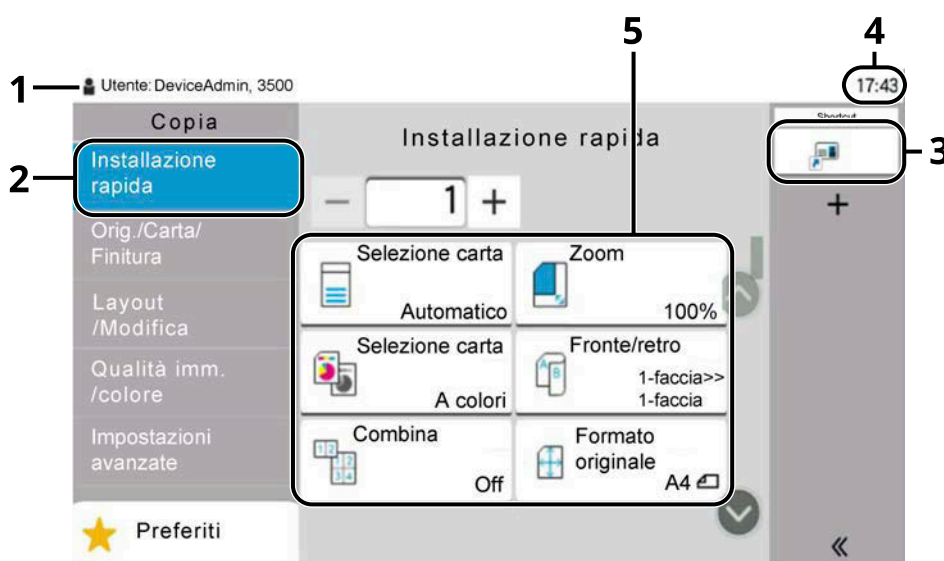

- 1 Visualizza lo stato della periferica e i necessari messaggi operativi.
- 2 Visualizza la schermata Installazione rapida.
- 3 Visualizza le scelte rapide registrate.
- 4 Visualizza l'ora.
- 5 Impostare le funzioni di copia.

## Schermata Home

La schermata viene visualizzata selezionando il tasto [Home] sul pannello comandi. Toccando un'icona comparirà la relativa schermata. È possibile modificare le icone da visualizzare nella schermata Home e il suo sfondo.

➔ [Modifica della schermata Home \(pagina 56\)](#)



L'immagine potrebbe non corrispondere alla schermata del sistema a causa delle impostazioni di configurazione e delle opzioni.

N.	Voce	Descrizione
1	Area dello stato	Visualizza i messaggi e le icone di stato per lo stato attuale. Visualizza il nome dell'utente che ha effettuato l'accesso quando la gestione dell'accesso utenti è attiva.
2	Barra delle applicazioni	Visualizza le icone delle attività. Se si verifica un errore, l'icona [Stato/Canc. Lav.] mostrerà il simbolo "!". Una volta rimosso l'errore, la visualizzazione tornerà quella normale.
3	Desktop	Visualizza le icone dell'applicazione e le funzionalità preferite registrate. Le icone che non vengono visualizzate nella prima pagina compariranno cambiando pagina.
4	Tasti per il passaggio tra le schermate	Utilizzare questi pulsanti per passare tra le pagine del desktop.  <b>NOTA</b> È anche possibile scorrere per passare tra le schermate. ➔ <a href="#">Utilizzo del pannello a sfioramento (pagina 51)</a>
5	[...]	Visualizza le icone di ogni attività, tra cui quelle visualizzate in un riquadro contenente la barra delle applicazioni.
6	[Login]/[Disconnetti]	Consente di effettuare l'accesso o l'uscita quando è abilitata la gestione dell'accesso utenti.

N.	Voce	Descrizione
7	Quantità rimanente di toner	Visualizza la quantità rimanente di toner. Selezionare questa icona per visualizzare informazioni dettagliate sulla quantità rimanente di toner in un riquadro.
8	Icone di stato secondarie	Visualizza le icone che indicano lo stato della periferica. È possibile visualizzare cinque icone. Selezionare questa area per visualizzare le informazioni sull'icona in un riquadro.
	Icona di stato (Wi-Fi)	L'icona "📶" viene visualizzata quando è connesso il Wi-Fi. Quando il Wi-Fi non è connesso, viene visualizzato "📴".
	Icona di stato (livello di sicurezza: basso)	"🔒" viene visualizzato quando il livello di sicurezza è impostato su [Basso].
	Icona di stato (operazione remota)	"📶" viene visualizzato quando si utilizza l'operazione remota.
	Icona di stato (informazioni sulla sicurezza)	Quando si attiva la funzione Crittogr./Sovrascr. dati, verrà visualizzata l'icona Informazioni sulla sicurezza. "🔒" viene visualizzato quando i dati vengono sovrascritti. "📄" viene visualizzato quando vi sono dati rimanenti nell'unità SSD. "🗑️" viene visualizzato quando non vi sono dati rimanenti nell'unità SSD.
	Icona di stato (capacità Casella RX memoria FAX)	"📧" viene visualizzato quando la capacità della Casella RX memoria FAX è pari o inferiore al 10%.
Icona di stato (unità USB)	"🔌" viene visualizzato quando alla periferica è collegata un'unità USB. Toccare l'icona dell'unità USB. e selezionare [Rimuovi USB] per effettuare la rimozione sicura.	

## Modifica della schermata Home

È possibile modificare lo sfondo della schermata Home e le icone visualizzate.

### 1 Visualizzare la schermata.

Tasto [Menu Sistema/Contatore] > [Impostazionifunzione] > [Home]

---



#### NOTA

Se viene visualizzata la schermata di autenticazione dell'utente, effettuare l'accesso con un utente che dispone dell'autorizzazione di configurare questa impostazione. Se non si conoscono il nome utente o la password di accesso, contattare l'amministratore.

---

### 2 Configurare la funzione.

Possono essere configurate le seguenti impostazioni.

#### Personalizza desktop

Specificare le icone delle funzioni da visualizzare sul desktop. Visualizza le icone delle funzioni, comprese le applicazioni installate e le funzioni che possono essere utilizzate quando vengono installate le opzioni.

Selezionare [Aggiungi] per mostrare la schermata di selezione delle funzioni visualizzare. Selezionare [Filtro] per restringere le funzioni in base a applicazioni e preferiti. Selezionare la funzione da visualizzare e [OK].

Selezionare un'icona e [Precedente] o [Avanti] per modificare la posizione del display dell'icona selezionata sul desktop.

Per eliminare un'icona dal desktop, selezionare quella desiderata e scegliere [Elimina].

#### Person. barra applicazioni

Specificare le icone delle attività da visualizzare sul desktop. Selezionare [Pulsante 1 della barra delle applicazioni] in [Pulsante 4 della barra delle applicazioni]. Selezionare la funzione da visualizzare e [OK]. Possono essere visualizzate quattro icone di attività.

---



#### NOTA

Le funzioni nascoste possono essere visualizzate selezionando [...] (icona del riquadro) all'estremità destra della barra delle applicazioni.

I pulsanti della barra delle applicazioni per cui è stato selezionato [Nessuno] non verranno mostrati. Gli altri pulsanti della barra delle applicazioni verranno visualizzati da sinistra a destra.













---

#### Sfondo

Configurare lo sfondo della schermata Home.

Valore: Immagini da 1 a 8

## Funzioni disponibili per la visualizzazione sul desktop

Funzione	Icona	Descrizione
Copia* <sup>1</sup>		Visualizza la schermata Copia. ➔ <a href="#">Funzioni di base (pagina 243)</a>
Invia* <sup>1</sup>		Visualizza la schermata Invia. ➔ <a href="#">Scansione di base (invio) (pagina 245)</a>
Server FAX* <sup>2</sup>		Visualizza la schermata Invia a server FAX. ➔ <a href="#">Utilizzo di un server fax per la trasmissione (pagina 267)</a>
Fax* <sup>3</sup>		Visualizza la schermata Fax. ➔ <b>Guida alle funzioni FAX</b>
Casella personalizzata* 5		Visualizza la schermata Casella personalizzata. ➔ <a href="#">Cos'è la casella personalizzata? (pagina 277)</a>
Casella lavoro* <sup>5</sup>		Visualizza la schermata Casella lavoro. ➔ <a href="#">Stampa dei dati memorizzati nella stampante (pagina 205)</a>
Unità USB* <sup>1</sup>		Visualizza la schermata Unità USB. ➔ <a href="#">Utilizzo di un'unità USB rimovibile (pagina 298)</a>
Casella indirizzo secondario* <sup>3</sup>		Visualizza la schermata Casella indirizzo secondario. ➔ <b>Guida alle funzioni FAX</b>
Casella di polling* <sup>3</sup>		Visualizza la schermata Casella di polling. ➔ <b>Guida alle funzioni FAX</b>
Casella RX memoria FAX* <sup>3</sup>		Visualizza la schermata Casella RX memoria FAX. ➔ <b>Guida alle funzioni FAX</b>
Invia a me (E-mail)* <sup>5</sup>		Visualizza la schermata Invia. L'indirizzo e-mail dell'utente che ha effettuato l'accesso viene impostata come destinazione. ➔ <a href="#">Invio di documenti all'indirizzo e-mail dell'utente che a eseguito il login (a sé stessi) (pagina 266)</a>
Invia a me da Casella (E-mail)* <sup>4*5</sup>		Visualizza la schermata Casella personalizzata. L'indirizzo e-mail dell'utente che ha effettuato l'accesso viene impostata come destinazione. ➔ <a href="#">Invio di documenti all'indirizzo e-mail dell'utente che a eseguito il login (a sé stessi) (pagina 292)</a>
Preferiti		Richiama il preferito registrato. L'icona cambierà in base alla funzione del preferito. ➔ <a href="#">Richiamo delle funzioni più utilizzate (Preferiti) (pagina 228)</a>
Nome applicazione* <sup>6</sup>	—	Visualizza le applicazioni selezionate. ➔ <a href="#">Utilizzo di applicazioni (pagina 236)</a>

\*1 Voce selezionata al momento della spedizione dalla fabbrica.

\*2 Questa voce viene visualizzata quando è impostato il server esterno (Server FAX).

\*3 Questa voce viene visualizzata per le periferiche compatibili con la funzionalità fax.















\*4 Voce visualizzata quando è installata l'unità SSD opzionale.

\*5 Voce visualizzata quando è abilitata la gestione dell'accesso utenti.

\*6 Viene visualizzata l'icona dell'applicazione.



## Funzioni disponibili per la visualizzazione nella barra delle applicazioni

Funzione	Icona	Descrizione
Stato/Canc. Lav.*1		Visualizza la schermata Stato/Cancello lavoro.
Informazioni dispositivo*1		Visualizza la schermata Informazioni dispositivo. Controllare le informazioni di sistema, di rete e sulle opzioni utilizzate. È anche possibile stampare diversi rapporti ed elenchi. ➔ <a href="#">Visualizzazione delle informazioni dispositivo (pagina 60)</a>
Lingua*1		Visualizza la schermata Impostazioni lingua in Menu Sistema. ➔ <a href="#">Lingua/Sistema di unità di misura (pagina 422)</a>
Impostazioni carta*1		Visualizza la schermata Impostazioni carta in Menu Sistema. ➔ <a href="#">Alimentazione carta (pagina 432)</a>
Wi-Fi Direct*2		Wi-Fi Direct è impostato e viene visualizzato un elenco di informazioni relative alla periferica per l'uso della rete. ➔ <a href="#">Impostazione di Wi-Fi Direct (pagina 83)</a>
Guida		Visualizza la schermata Guida. ➔ <a href="#">Schermata Guida (pagina 69)</a>
Proprietà utente		Visualizza la schermata Proprietà utente. ➔ <a href="#">Modifica delle proprietà utente (pagina 530)</a>
Registro FAX in entrata*3		Visualizza la schermata Registro FAX in entrata. ➔ <b>Guida alle funzioni FAX</b>
Registro FAX in uscita*3		Visualizza la schermata Registro FAX in uscita. ➔ <b>Guida alle funzioni FAX</b>
Menu Sistema		Visualizza la schermata Menu Sistema. ➔ <a href="#">Metodo operativo (pagina 414)</a>
Contatore		Visualizza la schermata Contatore. ➔ <a href="#">Controllo del contatore (pagina 111)</a>
Accessibilità/Standard		Ingrandisce il testo e le icone sullo schermo. Selezionare nuovamente Accessibilità/Standard per tornare alla visualizzazione precedente. ➔ <a href="#">Funzioni di accessibilità (ingrandimento della visualizzazione) (pagina 70)</a>
Tasti numerici		Visualizza i tasti numerici sul pannello a sfioramento.
Preferiti		Visualizza la schermata con l'elenco dei preferiti. ➔ <a href="#">Richiamo delle funzioni più utilizzate (Preferiti) (pagina 228)</a>

\*1 Voce selezionata al momento della spedizione dalla fabbrica.

\*2 Voce visualizzata quando è installato il Kit d'interfaccia di rete wireless opzionale.

\*3 Questa voce viene visualizzata per le periferiche compatibili con la funzionalità fax.

## Visualizzazione delle informazioni dispositivo

Mostra informazioni dispositivo. È possibile controllare lo stato del sistema e della rete, lo stato dei materiali di consumo quali toner e carta e la situazione delle opzioni in uso. È anche possibile stampare diversi rapporti ed elenchi.

### 1 Tasto [Home] > [Informazioni dispositivo]

### 2 Controllare le informazioni dispositivo.

#### [Identificazione/Rete cablata]

È possibile controllare le informazioni identificative, quali il nome modello, il numero di serie, il nome host, la posizione dell'host e l'indirizzo IP della rete cablata.

#### [Wi-Fi]

Si può controllare lo stato della connessione Wi-Fi, tra cui il nome dispositivo, il nome della rete e l'indirizzo IP.

Voce visualizzata quando è installato il Kit d'interfaccia di rete wireless opzionale.

#### [Scorte/Cond. unità]

È possibile controllare la presenza di toner e carta, nonché le condizioni dell'unità.

#### [FAX]

Si possono controllare il numero di fax locale, il nome fax locale, l'ID fax locale e altre informazioni sul fax.

Questa voce viene visualizzata solo per le periferiche compatibili con la funzionalità fax.

#### [USB/Bluetooth]

È possibile verificare lo stato di connessione dell'unità USB e della tastiera Bluetooth.

#### [Opzione/Applicazione]

Si possono controllare le informazioni relative alle opzioni e alle applicazioni utilizzate.

#### [Capacità/Versione]

Si possono controllare la versione e le prestazioni del software.

#### [Protezione]

È possibile verificare le informazioni di protezione del sistema.

#### [Rapporto]

È possibile stampare diversi rapporti ed elenchi.

#### [Stato oper. remota]

Si può controllare lo stato dell'operazione remota.

## Visualizzare la schermata di impostazione

La procedura sotto riportata mostra un esempio di schermata Copia.

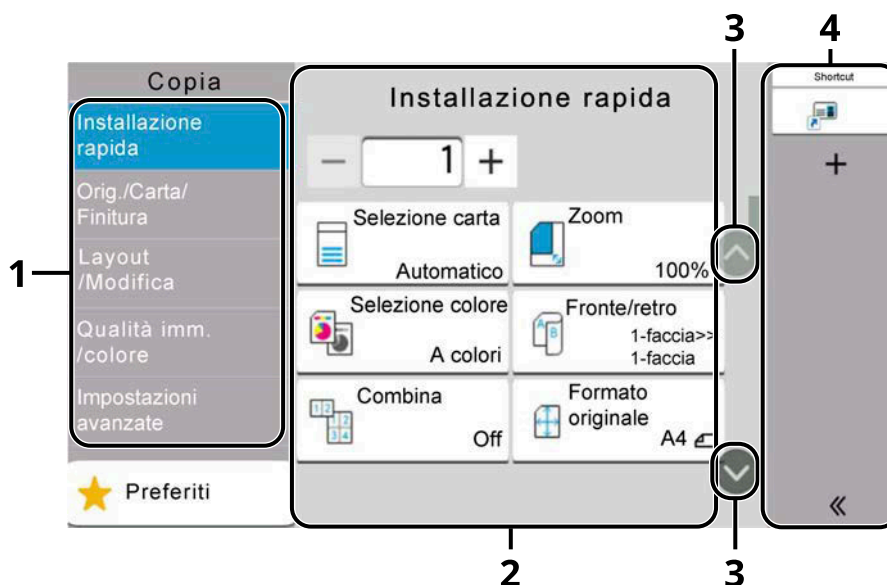

- 1 Navigazione globale  
Visualizza le categorie delle funzioni.
- 2 Corpo  
Visualizza varie funzioni di copia.
- 3 Tasto freccia  
Spostarsi sullo schermo in alto e in basso.
- 4 Area del riquadro destro  
Visualizza le scelte rapide.

Per configurare le impostazioni per le funzioni, selezionare la navigazione globale. Selezionare il tasto freccia per visualizzare le seguenti funzioni.

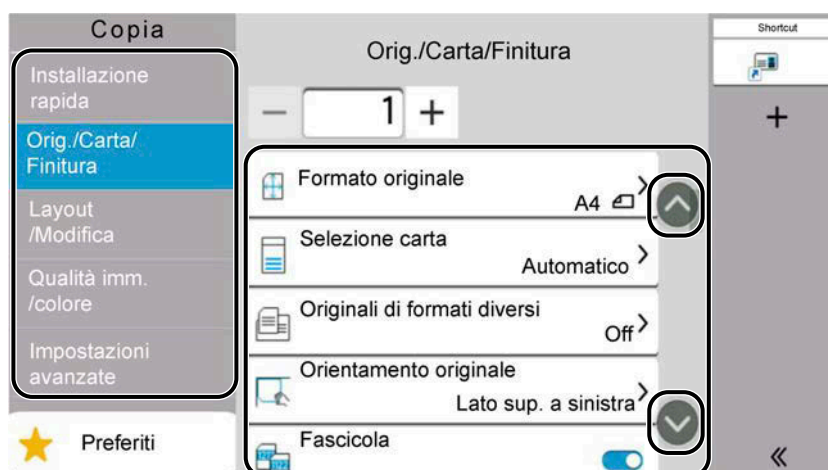

Quando per una funzione viene visualizzato un selettore On/Off, premerlo per passare da ON a OFF e viceversa.

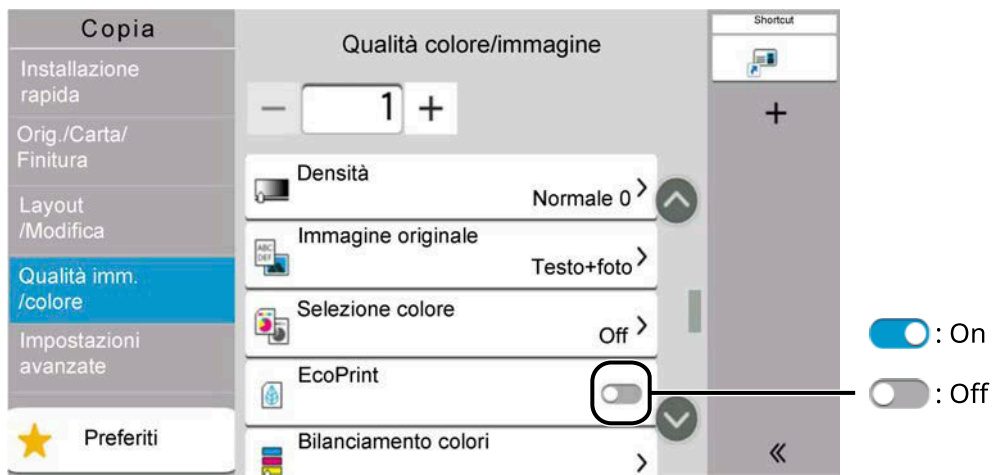

## Visualizzazione dei tasti non utilizzabili

I tasti relativi alle funzioni che non possono essere utilizzate a causa di limitazioni relative alle combinazioni di funzioni o all'assenza di eventuali componenti opzionali si trovano in uno stato non selezionabile.

### Normale

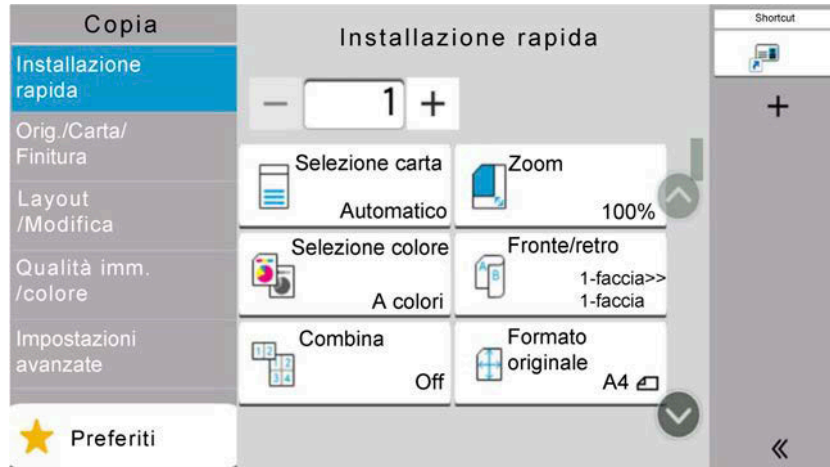

### In grigio

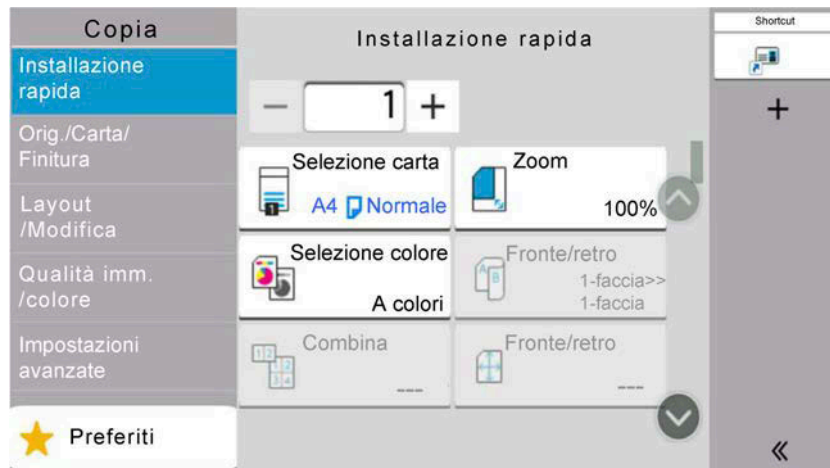

Nei casi sotto riportati, il tasto è in grigio e non può essere selezionato

- Utilizzo non possibile in combinazione con una funzionalità precedentemente installata.
- Utilizzo vietato per via del controllo dell'utente.
- Funzioni che non possono essere modificate quando si utilizza la copia di controllo.

## Normale

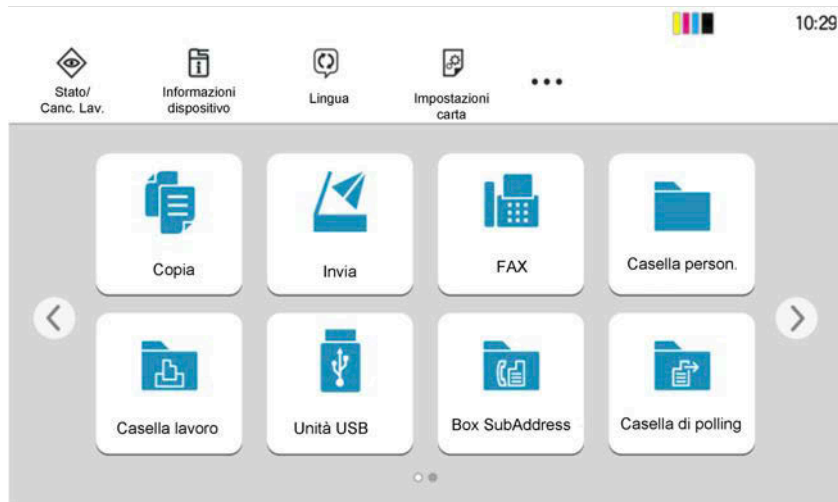

## Nascosto



Utilizzo non possibile a causa della mancata installazione di un componente opzionale.  
Esempio) [Personalizza casella] non è visualizzato quando un'unità SSD non è installata.

### **NOTA**

- Se un tasto che si desidera utilizzare è in grigio, ciò potrebbe essere dovuto al fatto che le impostazioni dell'utente precedente sono ancora in vigore. In questo caso, selezionare il tasto [Reimposta] e riprovare.
- Se il tasto continua a essere in grigio anche dopo aver selezionato il tasto [Reimposta], è possibile che all'utente corrente sia precluso l'uso della funzione dalla gestione dell'accesso utenti. Contattare l'amministratore del sistema.

## Anteprima dell'originale

Sul pannello è possibile visualizzare un'immagine in anteprima del documento scansionato.

### NOTA

Per visualizzare un'anteprima di un'immagine memorizzata in una casella personalizzata, fare riferimento a quanto segue:

➔ [Anteprima dei documenti/controllo dei dettagli dei documenti \(pagina 282\)](#)

La procedura qui descritta prevede l'invio di un originale composto da un'unica pagina.

### 1 Visualizzare la schermata.

Tasto [Home] > [Invia]

### 2 Posizionare l'originale e immettere la destinazione.

### 3 Visualizzare un'immagine in anteprima.

1 Selezionare [Anteprima].



Viene automaticamente avviata la scansione dell'originale. Al termine della scansione, l'immagine in anteprima compare sul pannello.

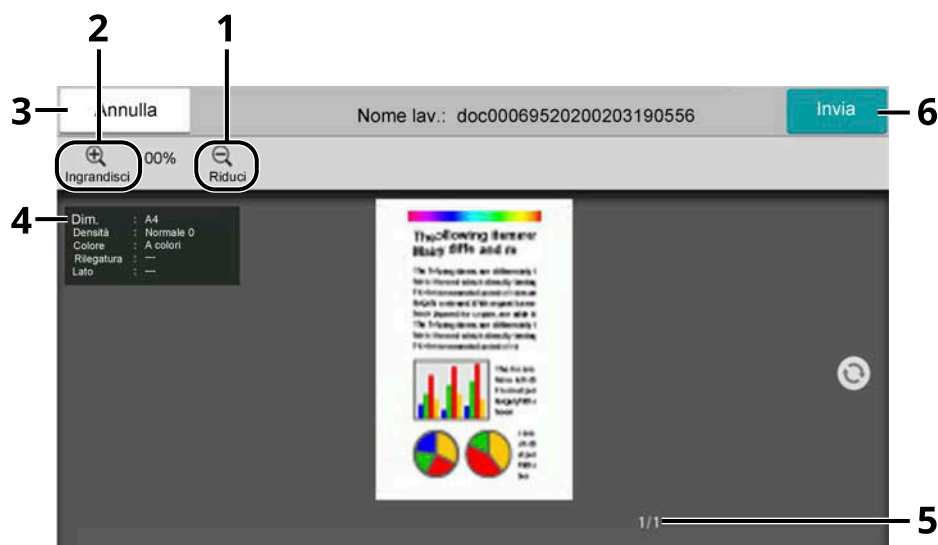

- 1 Ridurre.
- 2 Ingrandire.
- 3 Annullare il lavoro.
- 4 Visualizza le informazioni dei dati.
- 5 Visualizza il numero della pagina corrente e il numero di pagine complessivo.
- 6 Si avvia la trasmissione.



#### **NOTA**

- Per modificare la qualità o il layout, selezionare [Annulla].  
Modificare le impostazioni e selezionare nuovamente [Anteprima] per visualizzare un'immagine in anteprima con le nuove impostazioni.
- A seconda della funzione utilizzata, anche scansionando un documento originale multi-pagina si potrà visualizzare solo la prima pagina.

- 
- 2 Se l'immagine in anteprima è soddisfacente, selezionare [Invia].

Viene avviato l'invio.

## **Utilizzo della schermata Anteprima**

Quando è visualizzata la schermata Anteprima, è possibile eseguire le seguenti operazioni spostando il dito sul pannello a sfioramento.

### **Swipe**

Se sull'alimentatore di originali viene posizionato un documento composto da più pagine, l'intero documento viene letto e viene visualizzata l'anteprima per la prima pagina. Far scorrere l'anteprima verso destra o sinistra per visualizzare un'anteprima delle pagine nell'ordine di acquisizione.

### **Trascinamento**

Con il dito a contatto con il pannello a sfioramento, farlo scorrere per spostare la disposizione dell'anteprima visualizzata.

### **Zoom in/Zoom out**

Con due dita a contatto con il pannello a sfioramento, ampliare o ridurre lo spazio tra le dita per ingrandire o ridurre la visualizzazione.



## Immissione dei numeri

Per l'immissione di numeri, sul pannello a sfioramento compaiono i tasti numerici quando si seleziona l'area di inserimento.

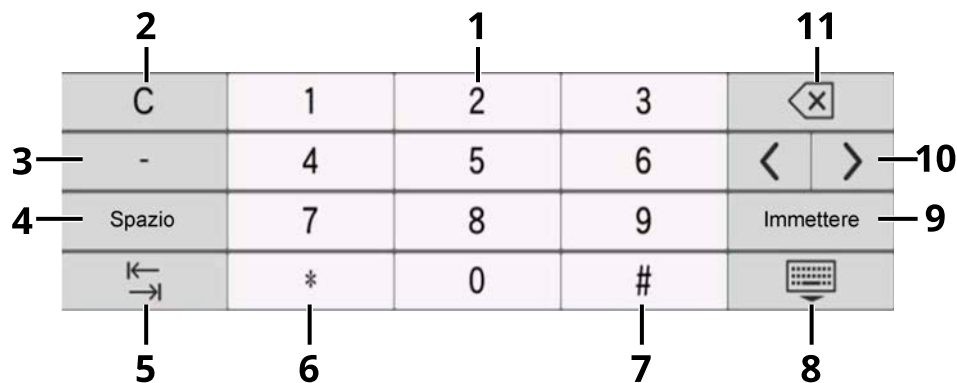

- 1 Immettere numeri.
- 2 Eliminare i numeri immessi.
- 3 Immette il carattere [-].
- 4 Inserisce uno spazio.
- 5 Passare alla successiva casella di inserimento.
- 6 Quando è visualizzato il carattere [.] : immettere il separatore decimale. Immette il separatore decimale. I numeri immessi dopo la selezione di questo tasto saranno a destra del separatore decimale.  
Quando è visualizzato il carattere [\*]: Immette il carattere [\*].
- 7 Quando è visualizzato il carattere [+/-]: passa da numeri positivi a negativi e viceversa.  
Quando è visualizzato il carattere [#]: immette il carattere [#].
- 8 Chiudere il tastierino numerico.
- 9 Confermare l'immissione con i tasti numerici.
- 10 Spostare il cursore.
- 11 Eliminare un carattere a sinistra del cursore.

### **NOTA**

- In base alla voce immessa, è possibile che alcuni tasti al di fuori del tastierino numerico non possano essere utilizzati.
- I tasti numerici non compaiono sul pannello a sfioramento se è installato un tastierino numerico opzionale.

**Esempio: quando si immette il numero di copie**

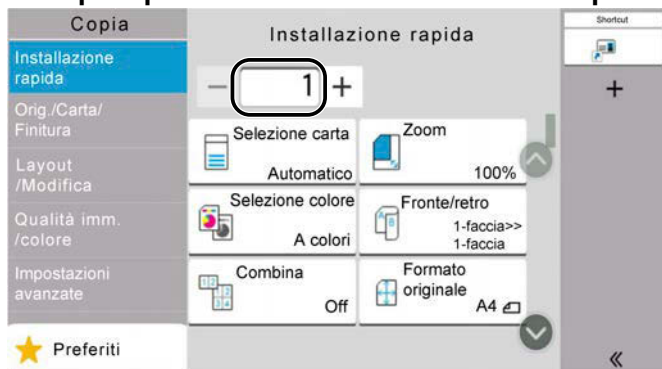

**Esempio: quando si immette il numero di un tasto one touch**

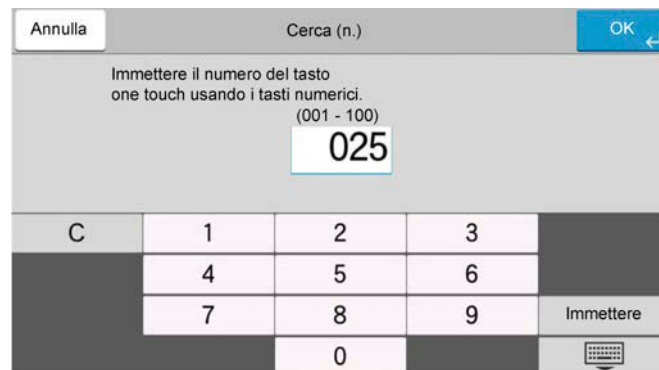

**Esempio: quando si ricerca il numero di un indirizzo**

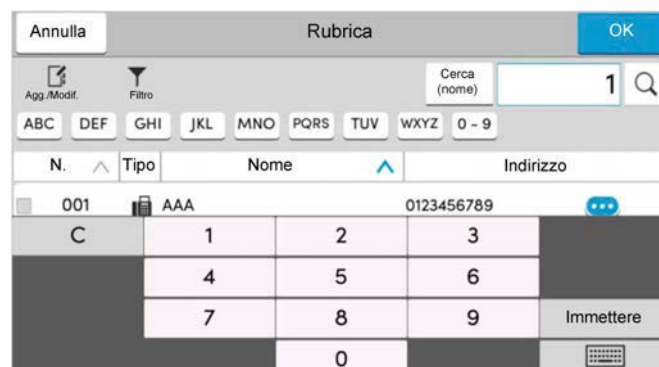
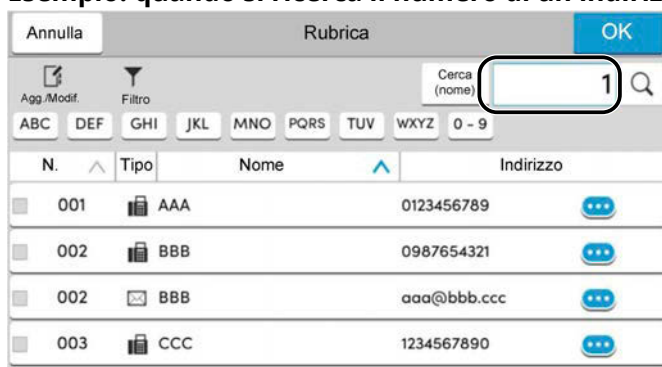

**NOTA**

Per le schermate di copia e stampa è possibile stabilire in anticipo i tasti numerici da visualizzare. Inoltre è possibile selezionare il layout dei tasti numerici da utilizzare nell'applicazione.

➔ [Tasti numerici \(pagina 422\)](#)

## Schermata Guida

Se si riscontrano delle difficoltà nell'utilizzo del sistema, si può utilizzare il pannello a sfioramento per ottenere informazioni.

Selezionare [Guida] nella schermata Home per visualizzare l'elenco Guida.

### 1 Tasto [Home] > [...] > [Guida]

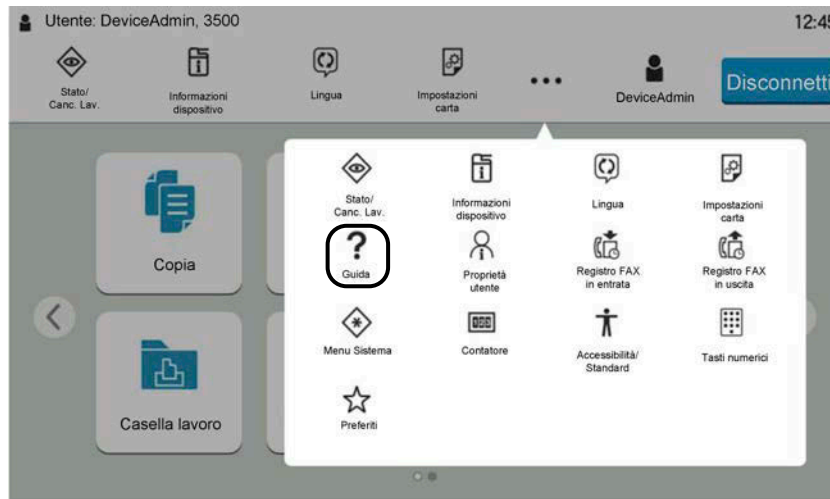

### 2 Selezionare le voci da controllare dall'elenco.

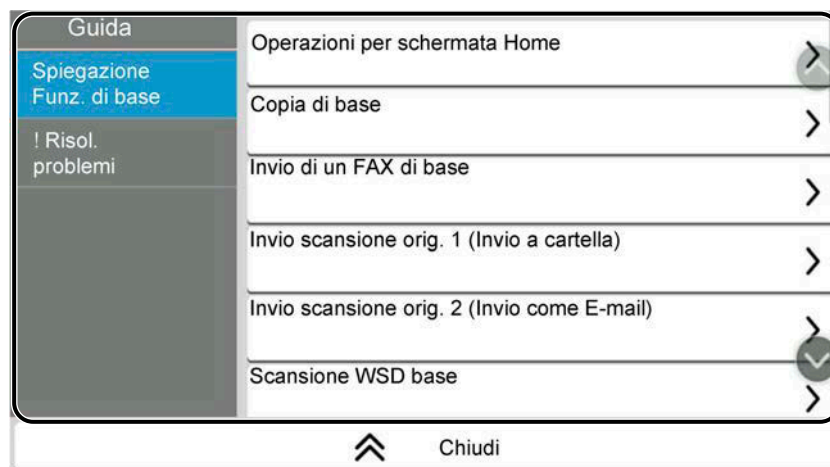

- 1 Titoli della Guida
- 2 Visualizza informazioni sulle funzioni e l'operatività del sistema.
- 3 Chiude la schermata Guida e torna alla schermata originale.

## Funzioni di accessibilità (ingrandimento della visualizzazione)

È possibile ingrandire il testo e i tasti visualizzati sul pannello a sfioramento. Si possono inoltre selezionare le voci e passare alla schermata successiva con i tasti numerici.

### 1 Selezionare il tasto [Home] > [...] > [Accessibilità/Standard].

Sul pannello a sfioramento compaiono tasti e scritte di grandi dimensioni.



#### NOTA

- Questa funzione può essere utilizzata nella schermata Home e nelle funzioni registrate tramite Copia/Invio/Fax/Installazione rapida.
- Per la configurazione delle funzioni non visualizzate nella schermata Accessibilità è necessario tornare alla visualizzazione originale. Selezionare nuovamente [Accessibilità/Standard].
- Tenere premuto il tasto [Home] per passare tra le schermate Standard e Accessibilità.

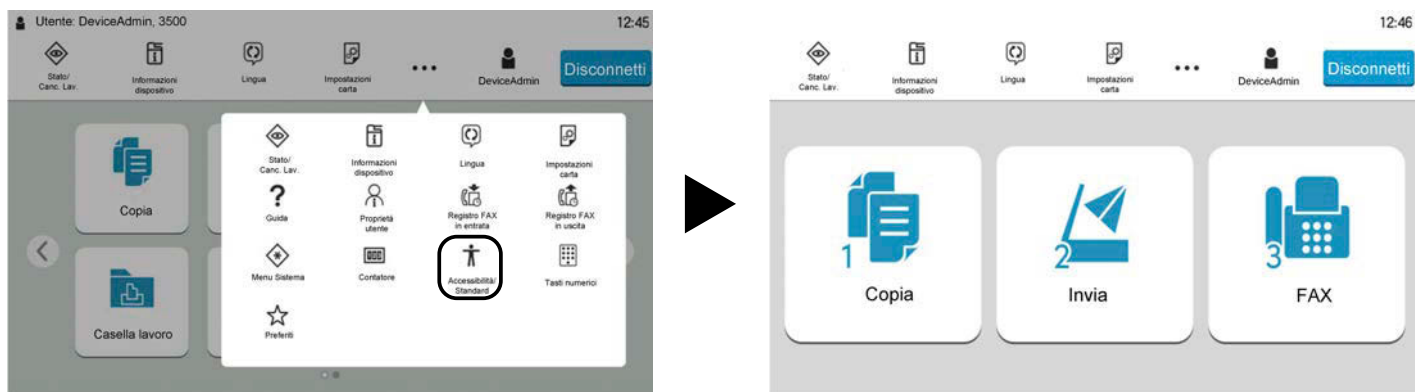

È anche possibile controllare la schermata utilizzando i tasti numerici corrispondenti al numero. (Esempio: selezionare il tasto [2] sul tastierino numerico per visualizzare la schermata Invia)

Controllare le funzioni in base alla visualizzazione dello schermo.

# Login/Logout

## Login

### 1 Immettere nome utente e password di login per accedere.

Se durante l'utilizzo del sistema viene visualizzata questa schermata, immettere il nome utente e la password di login.

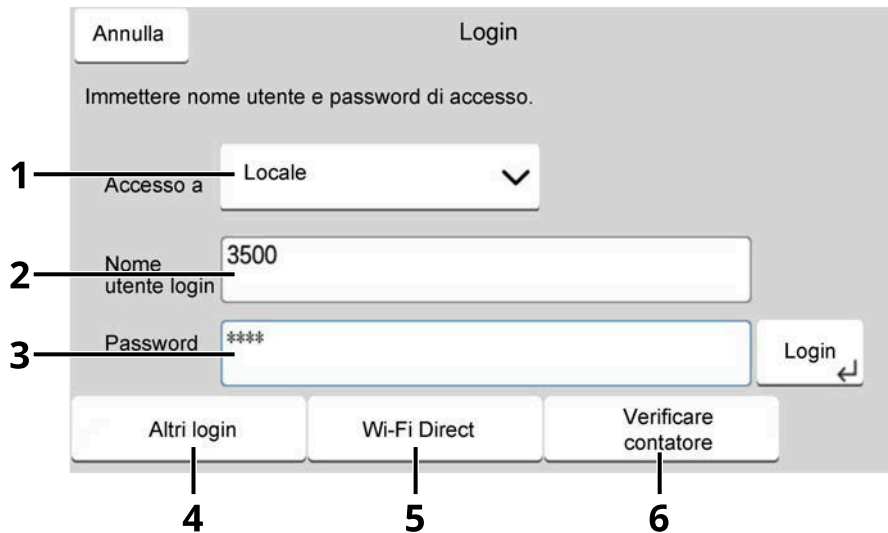

- 1 Se il metodo di autenticazione è impostato su [Autenticazione rete], viene visualizzata la destinazione di autenticazione. Selezionare [Locale] o [Rete] per la destinazione di autenticazione.
- 2 Immettere il nome utente di login.



#### NOTA

Se non si conosce il nome utente di accesso, contattare l'amministratore.

- 3 Immettere la password di login.

➔ [Metodo di immissione dei caratteri \(pagina 756\)](#)



#### NOTA

Se non si conosce la password di accesso, contattare l'amministratore.

- 4 Selezionare [Login semplice], [PIN accesso] o [Login scheda ID] come metodo di accesso.  
➔ [Autenticazione utente e Accounting \(Accesso utenti, Job Accounting\) \(pagina 521\)](#)
- 5 Controllare l'ambiente Wi-Fi Direct.
- 6 Fare riferimento al numero di pagine stampate e il numero di pagine acquisite. Voce visualizzata quando è abilitata la funzione Job Accounting.

### 2 Selezionare [Login].

## Login semplice

- 1 Se durante l'utilizzo del sistema viene visualizzata la schermata sotto riportata, selezionare un utente ed effettuare l'accesso.

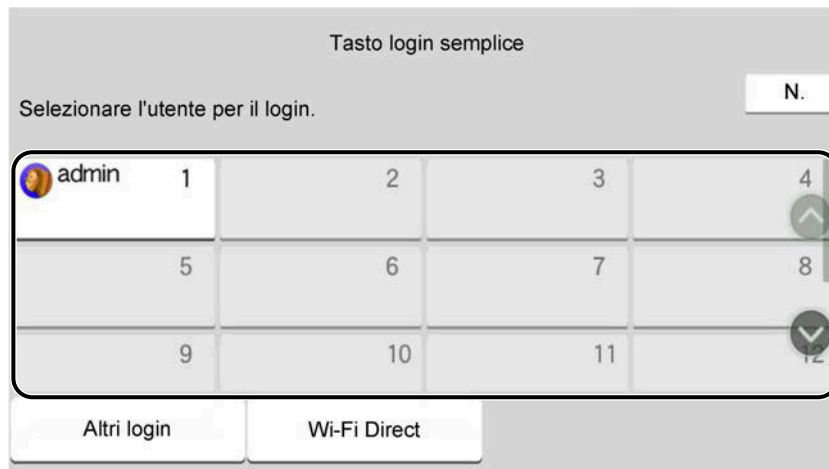

### NOTA

Se è richiesta una password utente, verrà visualizzata una schermata di immissione.

→ [Attivazione di Login semplice \(pagina 548\)](#)

## Logout

- 1 Selezionare [Disconnetti].

Tornare alla schermata di inserimento di nome utente e password di accesso.

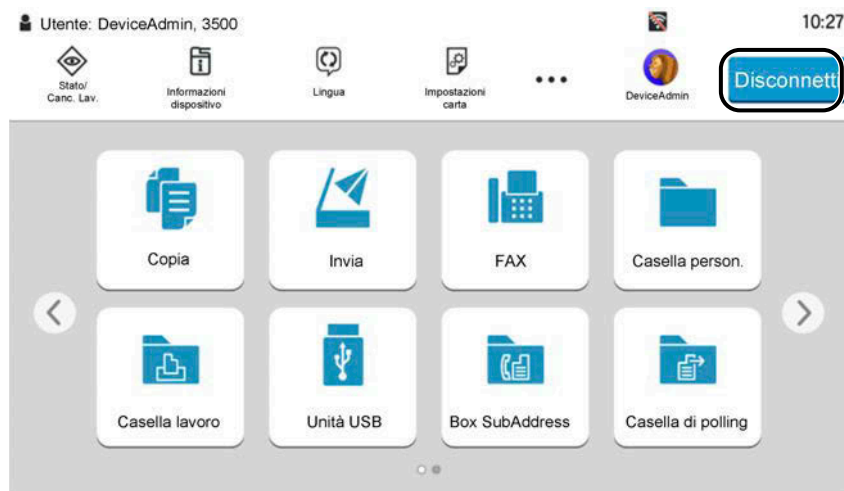

### NOTA

Gli utenti vengono automaticamente scollegati nei seguenti casi:

- Quando la periferica commuta in modalità A riposo.
- Quando viene attivata la funzione di reset automatico pannello.

# Impostazioni predefinite della periferica

Si possono modificare le impostazioni predefinite della periferica nel Menu Sistema. Prima di utilizzare la periferica si devono preventivamente configurare alcuni parametri come data e ora, configurazione di rete e le funzioni di risparmio energia.

---

## **NOTA**

Per le impostazioni configurabili nel Menu Sistema, vedere quanto segue:

➔ [Menu Sistema \(pagina 413\)](#)

---

## Impostazione di data e ora

Attenersi alla seguente procedura per impostare la data e l'ora locali. Quando si invia un messaggio e-mail utilizzando la funzione di trasmissione, la data e l'ora impostate verranno riportate nell'intestazione del messaggio. Specificare la data, l'ora e il fuso orario del luogo di installazione del sistema.

---

## **NOTA**

- Per apportare modifiche dopo la configurazione iniziale, fare riferimento a quanto segue:
    - ➔ [Data/Ora \(pagina 423\)](#)
  - L'ora esatta può essere impostata periodicamente acquisendola dal time server della rete.
    - ➔ **Command Center RX User Guide**
- 

### **1 Visualizzare la schermata.**

Tasto [Menu Sistema/Contatore] > [Impostazioni dispositivo] > [Data/Ora]

### **2 Configurare le impostazioni.**

Selezionare e impostare [Fuso orario] > [Data e ora] > [Formato data], in questo ordine.

#### **[Fuso orario]**

Impostare il fuso orario. Selezionare dall'elenco la località più vicina. Se si seleziona un paese che utilizza l'ora legale, configurare le impostazioni per l'ora legale.

#### **[Data e ora]**

Impostare la data e l'ora del Paese in cui viene utilizzato il sistema. Effettuando l'invio come e-mail, la data e l'ora impostati nella periferica verranno visualizzati nell'intestazione.

Valore: Anno (2000-2035), Mese (1-12), Giorno (1-31), Ora (0-23), Minuto (0-59), Secondo (0-59)

#### **[Formato data]**

Selezionare il formato di visualizzazione della data. L'anno viene visualizzato nel formato occidentale.

Valore: [MM/GG/AAAA], [GG/MM/AAAA], [AAAA/MM/GG]

## Configurazione della rete

### Configurazione della rete cablata

La periferica è dotata d'interfaccia di rete compatibile con i protocolli di rete TCP/IP (IPv4), TCP/IP (IPv6), NetBEUI e IPSec. Tale interfaccia abilita la stampa in rete in Windows, Mac, UNIX e altre piattaforme. I metodi di configurazione sono i seguenti:

Metodo di configurazione	Descrizione
Configurazione della connessione dal pannello comandi della periferica	<p>Utilizzare la Procedura di configurazione rapida per configurare la rete seguendo la schermata di installazione guidata, senza dover effettuare le singole impostazioni in Menu Sistema.</p> <p>➔ <a href="#">Configurazione della procedura di configurazione rapida delle impostazioni (pagina 90)</a></p> <p>Utilizzare le opzioni Impostazioni di rete cablata o Rete opzionale per la configurazione dettagliata della rete dal Menu Sistema.</p> <p>➔ <a href="#">Impostazioni di rete cablata (pagina 487)</a></p> <p>➔ <a href="#">Rete opzionale (pagina 499)</a></p>
Configurazione delle connessioni sulla pagina web	<p>Per l'interfaccia di rete in dotazione, è possibile impostare la connessione utilizzando Command Center RX. Per IB-50, la connessione può essere impostata nella pagina web dedicata.</p> <p>➔ <b>Command Center RX User Guide</b></p> <p>➔ <b>IB-50 Guida alle funzioni</b></p>
Impostazione della connessione utilizzando l'utilità di configurazione di IB-50	<p>Questo è il tool di configurazione incluso nel CD di IB-50. Può essere utilizzato in Windows.</p> <p>➔ <b>IB-50 Guida alle funzioni</b></p>

#### **NOTA**

Quando si desidera passare a un'interfaccia di rete diversa da quella cablata (predefinita) dopo l'installazione di un Kit d'interfaccia di rete opzionale (IB-50) e un Kit d'interfaccia di rete wireless opzionale (IB-37/IB-38/IB-51), selezionare l'impostazione desiderata in [Rete primaria (Client)].

➔ [Rete primaria \(Client\) \(pagina 503\)](#)

Per la configurazione di altri protocolli di rete, vedere quanto segue:

➔ [Impostazioni rete \(pagina 479\)](#)



## Impostazioni TCP/IP (IPv4)

---

### **NOTA**

Se viene visualizzata la schermata di autenticazione dell'utente, effettuare l'accesso con un utente che dispone dell'autorizzazione di configurare questa impostazione. Se non si conoscono il nome utente o la password di accesso, contattare l'amministratore.

---

### **1 Visualizzare la schermata.**

Tasto [Menu Sistema/Contatore]> [Impostazioni rete] [Impostazioni di rete cablata] > "Config. TCP/IP"  
[Impostazioni IPv4]

### **2 Configurare le impostazioni.**

- Quando si utilizza il server DHCP
  - [DHCP]: On
- Quando si configura l'indirizzo IP statico
  - [DHCP]: Off
  - [Auto-IP]: Off
  - [Indirizzo IP]: Inserire l'indirizzo.
  - [Subnet mask]: Immettere la subnet mask in forma decimale (da 0 a 255).
  - [Gateway default]: Inserire l'indirizzo.
- Quando si utilizza Auto-IP  
In Indirizzo IP immettere "0.0.0.0".
- Quando si utilizza il server DNS  
Nei seguenti casi, impostare l'indirizzo IP del server DNS (Domain Name System).
  - Quando si utilizza il nome host con l'opzione [DHCP] impostata su Off.
  - Quando si utilizza il server DNS con indirizzo IP non assegnato automaticamente mediante protocollo DHCP.

Selezionare [Usa server DNS da DHCP] o [Usa il seguente server DNS]. Se è stato selezionato [Usa il seguente server DNS], immettere [Server DNS (Primario)] e [Server DNS (Secondario)].

---

### **IMPORTANTE**

Dopo aver modificato le impostazioni, riavviare la rete da Menu Sistema, oppure spegnere e riaccendere la periferica.

➔ [Restart the network \(pagina 498\)](#)

---

### **NOTA**

Per configurare questo parametro occorre preventivamente richiedere l'indirizzo IP all'amministratore della rete.

---

## Configurazione della rete wireless

Se sulla periferica è installato il Kit d'interfaccia di rete wireless opzionale (IB-37, IB-38 o IB-51) e sono configurate le impostazioni di connessione corrette, è possibile stampare o inviare in un ambiente di rete wireless (LAN wireless).

➔ [IB-37/IB-38 <Wireless network interface \(USB: 5GHz/2.4GHz\)> \(pagina 751\)](#)

➔ [IB-51 <Wireless network interface \(KUIO: 2.4GHz\)> \(pagina 752\)](#)

I metodi di configurazione sono i seguenti:

Metodo di configurazione	Descrizione
Configurazione della connessione dal pannello comandi della periferica	<p>Utilizzare la Procedura di configurazione rapida per configurare la rete seguendo la schermata di installazione guidata, senza dover effettuare le singole impostazioni in Menu Sistema.</p> <p>➔ <a href="#">Configurazione della procedura di configurazione rapida delle impostazioni (pagina 90)</a></p> <p>Utilizzare le opzioni Impostazioni Wi-Fi o Rete wireless per la configurazione dettagliata della rete dal Menu Sistema.</p> <p>➔ <a href="#">Impostazioni Wi-Fi (pagina 481)</a></p> <p>➔ <a href="#">Rete wireless (pagina 499)</a></p>
Impostazione della connessione utilizzando Wi-Fi Setup Tool	<p>Questo tool può essere scaricato dal Download Center (<a href="https://kyocera.info/">https://kyocera.info/</a>). È possibile configurare la connessione seguendo le istruzioni riportate nella procedura guidata.</p> <p>➔ <a href="#">Collegamento cablato con cavo LAN utilizzando Wi-Fi Setup Tool (pagina 77)</a></p>
Impostazione della connessione utilizzando l'utilità di configurazione di IB-51	<p>Questo è il tool di configurazione incluso nel CD di IB-51. Può essere usato sia ambiente Windows che in Mac OS.</p> <p>➔ <b>Guida alle funzioni IB-51</b></p>
Configurazione delle connessioni sulla pagina web	<p>Per IB-37/IB-38, la connessione può essere impostata da Command Center RX.</p> <p>➔ <b>Command Center RX User Guide</b></p>
	<p>Per IB-51, la connessione può essere impostata nella pagina web dedicata.</p> <p>➔ <b>Guida alle funzioni IB-51</b></p>

### **NOTA**

Quando si desidera passare a un'interfaccia di rete diversa da quella cablata (predefinita) dopo l'installazione di un Kit d'interfaccia di rete opzionale (IB-50) e un Kit d'interfaccia di rete wireless opzionale (IB-37/IB-38/IB-51), selezionare l'impostazione desiderata in [Rete primaria (Client)].

➔ [Rete primaria \(Client\) \(pagina 503\)](#)

## Collegamento cablato con cavo LAN utilizzando Wi-Fi Setup Tool

Per inviare alla periferica le impostazioni Wi-Fi configurate in Wi-Fi Setup Tool, collegare il computer o il dispositivo mobile al sistema in locale. Per utilizzare un cavo LAN direttamente collegato alla periferica, l'indirizzo locale di collegamento Auto-IP verrà assegnato alla periferica e al computer. La periferica applica Auto-IP come impostazione predefinita.

### NOTA

Configurare le impostazioni nel pannello comandi se il computer supporta WPS.

➔ [Impostazioni Wi-Fi \(pagina 481\)](#)

➔ [Rete wireless \(pagina 499\)](#)

## 1 Collegare la periferica a un computer.

- 1 Collegare la periferica a un computer mediante cavo LAN quando la periferica è accesa.
- 2 Accendere il PC.

Gli indirizzi IP (indirizzi locali di collegamento) della periferica e del computer vengono generati automaticamente.

## 2 Avviare lo strumento Wi-Fi Setup Tool.

- 1 Avviare il browser web.
- 2 Immettere "<https://kyocera.info/>" nella barra degli indirizzi del browser.



- 3 Immettere e ricercare il nome del prodotto, quindi selezionarlo dall'elenco dei risultati.



4 Modificare come opportuno il sistema operativo selezionato e la relativa impostazione di lingua.

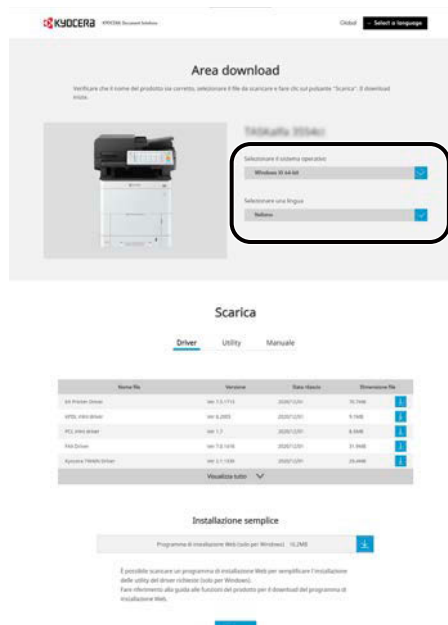

5 Scheda Utilità > [Wi-Fi Setup Tool]

Viene scaricato Wi-Fi Setup Tool.

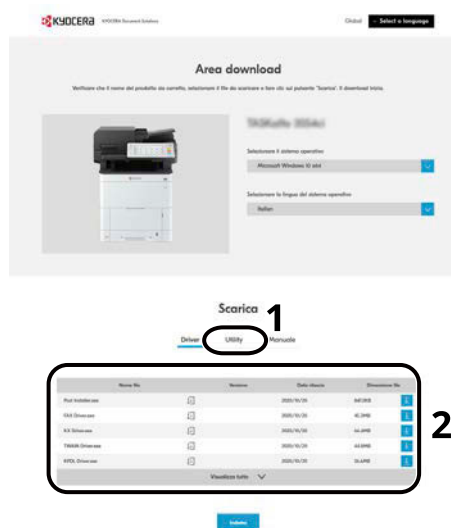

6 Fare doppio clic sul programma di installazione scaricato per avviarlo.

**NOTA**

- L'installazione in ambiente Windows deve essere eseguita da un utente con privilegi di amministratore.
- Se si apre la finestra di gestione account utente, fare clic su [Si] (Consenti).

### 3 Configurare le impostazioni.

1 [Non utilizzare la configurazione automatica] > [Avanti] > [Avanti]

2 [Utilizzare il cavo LAN] > [Avanti] > [Avanti]

3 [Configurazione semplice] > [Avanti]

Viene eseguito il rilevamento della periferica.



#### NOTA

- Con Wi-Fi Setup Tool è possibile ricercare una sola periferica alla volta. La ricerca della periferica può richiedere del tempo.
- In caso di mancato rilevamento della periferica, selezionare [Configurazione avanzata] > [Avanti]. Selezionare [Rapido] o [Personalizzato] come metodo di rilevamento dispositivi e specificare l'indirizzo IP o il nome host per effettuare la ricerca della periferica.

---

4 Selezionare la periferica > [Avanti]

5 Selezionare [Utilizza le impostazioni del dispositivo] in [Modo di autenticazione], quindi immettere il nome utente e la password di login dell'amministratore.

6 Configurare le impostazioni di comunicazione > [Avanti]

7 Modificare le impostazioni dell'access point secondo necessità > [Avanti]

La rete viene configurata.

## Connessione LAN wireless mediante Wi-Fi Direct utilizzando Wi-Fi Setup Tool

Per inviare alla periferica le impostazioni Wi-Fi configurate in Wi-Fi Setup Tool, collegare il computer o il dispositivo mobile al sistema in locale.

Per utilizzare Wi-Fi Direct, verificare che sia attivato (Wi-Fi Direct è impostato su ON) e riavviare la rete dal pannello comandi prima di collegare il computer alla periferica con Wi-Fi Direct.

---

### **NOTA**

Configurare le impostazioni nel pannello comandi se il computer supporta WPS.

➔ [Impostazioni Wi-Fi \(pagina 481\)](#)

➔ [Rete wireless \(pagina 499\)](#)

---

## 1 Visualizzare la schermata.

Tasto [Menu Sistema/Contatore] > [Impostazionirete] > "Impostazioni rete" [Impostazioni Wi-Fi Direct]

## 2 Configurare le impostazioni.

[Wi-Fi Direct]: On > [Chiudi]

## 3 Riavviare la rete.

Tasto [Menu Sistema/Contatore] > [Impostazionirete] > "Impostazioni rete"[Riavviare la rete] > [Riavvia]

## 4 Collegare alla periferica un computer o un dispositivo mobile.

➔ [Impostazione di Wi-Fi Direct \(pagina 83\)](#)

## 5 Avviare lo strumento Wi-Fi Setup Tool.

1 Avviare il browser web.

2 Immettere "<https://kyocera.info/>" nella barra degli indirizzi del browser.



- 3 Immettere e ricercare il nome del prodotto, quindi selezionarlo dall'elenco dei risultati.



- 4 Modificare come opportuno il sistema operativo selezionato e la relativa impostazione di lingua.

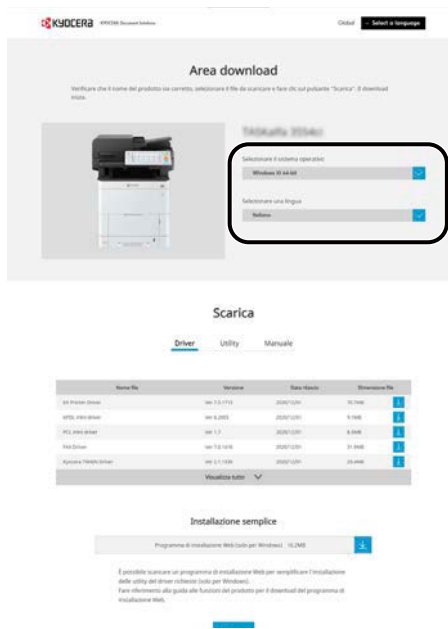

- 5 Scheda Utilità > [Wi-Fi Setup Tool]

Viene scaricato Wi-Fi Setup Tool.



- 6 Fare doppio clic sul programma di installazione scaricato per avviarlo.



#### NOTA

- L'installazione in ambiente Windows deve essere eseguita da un utente con privilegi di amministratore.
- Se si apre la finestra di gestione account utente, fare clic su [Si] (Consenti).

## 6 Configurare le impostazioni.

- 1 [Non utilizzare la configurazione automatica] > [Avanti] > [Avanti]

- 2 [Wi-Fi Direct] > [Avanti] > [Avanti]

- 3 [Configurazione avanzata] > [Avanti]

Selezionare [Rapido] o [Personalizzato] come metodo di rilevamento dispositivi. È possibile specificare un indirizzo IP o un nome host come metodo di rilevamento.

- 4 Selezionare la periferica > [Avanti]

- 5 Selezionare [Utilizza le impostazioni del dispositivo] in [Modo di autenticazione], quindi immettere il nome utente e la password di login dell'amministratore.

- 6 Configurare le impostazioni di comunicazione > [Avanti]

- 7 Modificare le impostazioni dell'access point secondo necessità > [Avanti]

La rete viene configurata.



## Impostazione di Wi-Fi Direct

Se sulla periferica è installato il Kit d'interfaccia di rete wireless opzionale (IB-37/IB-38) e sono configurate le impostazioni di connessione corrette, è possibile lanciare stampe dall'ambiente Wi-Fi Direct. I metodi di configurazione sono i seguenti:

- Configurazione della connessione dal pannello comandi della periferica
- Configurazione della connessione utilizzando il pulsante

### Connessione ai computer o dispositivi mobili che supportano Wi-Fi Direct

#### 1 Visualizzare la schermata.

Tasto [Menu Sistema/Contatore] > [Impostazioni rete] > "Impostazioni rete" [Impostazioni Wi-Fi Direct]

#### 2 Configurare le impostazioni.

"Wi-Fi Direct": On > [OK]

#### 3 Riavviare la rete.

Tasto [Menu Sistema/Contatore] > [Impostazioni rete] > "Impostazioni rete" [Riavviare la rete] > [Riavvia]

#### 4 Specificare il nome della periferica dal computer o dispositivo mobile.

Se un messaggio di conferma viene visualizzato sul pannello comandi della periferica, selezionare [Sì].

La rete tra la periferica e il computer o dispositivo mobile è configurata.

## Connessione ai computer o dispositivi mobili che non supportano Wi-Fi Direct

Questa sezione illustra la procedura di connessione ai dispositivi mobili iOS.

### 1 Visualizzare la schermata.

Tasto [Menu Sistema/Contatore] > [Impostazioni rete] > "Impostazioni rete" [Impostazioni Wi-Fi Direct]

### 2 Configurare le impostazioni.

"Wi-Fi Direct": On > [OK]

### 3 Riavviare la rete.

Tasto [Menu Sistema/Contatore] > [Impostazioni rete] > "Impostazioni rete" [Riavviare la rete] > [Riavvia]

### 4 Tasto [Home] > [Informazioni dispositivo] > [Wi-Fi Direct/Wi-Fi]

### 5 Prendere nota del nome rete (SSID), dell'indirizzo IP e della password di "Wi-Fi Direct"

### 6 Configurare il dispositivo mobile.

1 [Impostazioni] > [Wi-Fi]

2 Selezionare dall'elenco il nome rete (SSID) visualizzato al punto 5.

3 Immettere la password fornita al punto 5 > [Connetti]

La rete tra la periferica e il computer o dispositivo mobile è configurata.

## Configurazione della connessione utilizzando il pulsante

Quando il computer o il dispositivo mobile non supporta Wi-Fi Direct ma supporta WPS, è possibile configurare la rete utilizzando il pulsante.

### 1 Visualizzare la schermata.

Tasto [Menu Sistema/Contatore] > [Impostazioni rete] > "Impostazioni rete" [Impostazioni Wi-Fi Direct]

### 2 Configurare le impostazioni.

"Wi-Fi Direct": On > [Chiudi]

### 3 Riavviare la rete.

Tasto [Menu Sistema/Contatore] > [Impostazioni rete] > "Impostazioni rete" [Riavviare la rete] > [Riavvia]

### 4 Tasto [Home] > [Informazioni dispositivo] > [Wi-Fi Direct/Wi-Fi]

### 5 Premere il pulsante sul computer o sul dispositivo mobile e selezionare "Wi-Fi Direct" [Impostazione pulsante] > [OK] sullo schermo del pannello comandi.

La rete tra la periferica e il computer o dispositivo mobile è configurata.



#### IMPORTANTE

È possibile collegare fino a 10 dispositivi mobili contemporaneamente utilizzando l'impostazione Wi-Fi Direct. Quando i dispositivi che supportano Wi-Fi Direct sono collegati, per connetterne altri è necessario scollegare dalla rete i dispositivi precedentemente collegati. I metodi di disconnessione sono i seguenti:

- Scollegare la rete dal computer o da dispositivi mobili
  - Disconnessione di tutti i dispositivi dalla rete sul pannello comandi  
Selezionare il tasto [Home] > [Informazioni dispositivo] > [Wi-Fi Direct/Wi-Fi] > "Wi-Fi Direct" [Dispositivo] > [Disconnetti] > [Disconnetti].
  - Configurazione del tempo di disconnessione automatica in Menu Sistema  
➔ [Impostazioni Wi-Fi Direct \(pagina 480\)](#)
  - Configurazione del tempo di disconnessione automatica in Command Center RX  
➔ **Command Center RX User Guide**
-

## Funzione di Risparmio energia

Allo scadere dell'intervallo di tempo predefinito dall'ultimo utilizzo, la periferica commuta automaticamente in modo A riposo per ridurre il consumo di corrente.

### Modalità A riposo

Per entrare nella modalità A riposo, selezionare il tasto [RispEner] e tutti gli indicatori sul pannello a sfioramento si spegneranno per risparmiare corrente, tranne l'indicatore Risparmio Energia. Questo stato è denominato modalità A riposo.

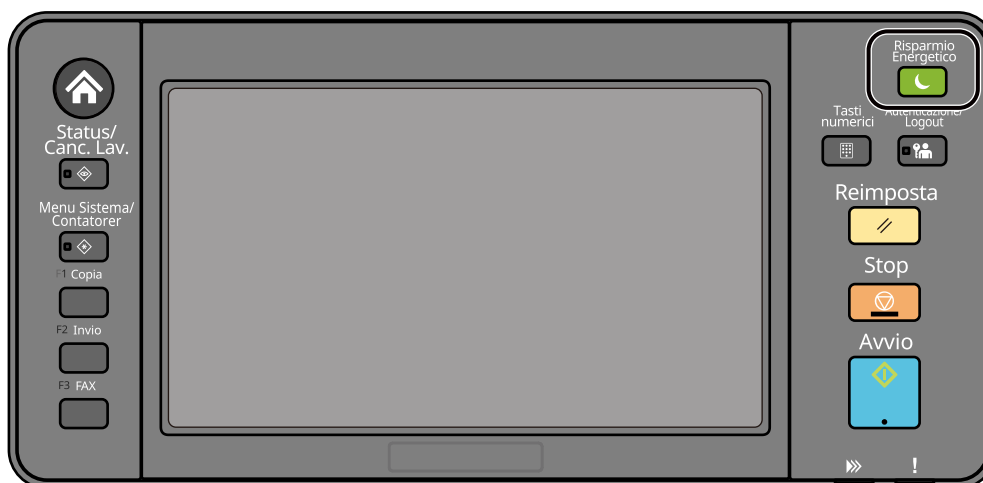

Se vengono ricevuti dei dati di stampa durante la Modalità A riposo, il sistema ripristina automaticamente l'operatività e stampa i dati.

Per i modelli compatibili con la funzionalità fax, quando vengono ricevuti dei fax, la modalità A riposo viene automaticamente esclusa e il sistema stampa i fax ricevuti.

Inoltre, il sistema ripristina automaticamente l'operatività quando vengono eseguite le seguenti operazioni:

- Premere un tasto sul pannello comandi.
- Toccare il pannello a sfioramento.
- Posizionare gli originali nell'alimentatore di originali.
- Aprire l'alimentatore di originali.

Il tempo di ripristino dal modo A riposo è il seguente.

6,0 secondi o inferiore

Si tenga presente che in presenza di determinate condizioni ambientali, ad esempio la ventilazione, il tempo di risposta del sistema può essere più lento.

### A riposo automatico

Nel modo A riposo automatico, il sistema passa automaticamente in modalità A riposo dopo un periodo predefinito.

Impostare l'intervallo di tempo prima della commutazione in modalità A riposo come segue.

- 1 minuti (impostazione predefinita)

Per modificare il tempo predefinito per la modalità A riposo, vedere quanto segue:

➔ [Configurazione della procedura di configurazione rapida delle impostazioni \(pagina 90\)](#)

## Regole A riposo (modelli per l'Europa)

È possibile configurare il modo A riposo separatamente per ogni singola funzione. Quando la periferica è in modalità A riposo, la Scheda ID non verrà riconosciuta.

Per maggiori informazioni sulle Regole A riposo, vedere quanto segue:

➔ [Data/Ora \(pagina 423\)](#)

## Liv.ripristino Risp.Energia

La periferica è in grado di ridurre il consumo di energia durante il ripristino dalla modalità Risparmio Energia. Per il Liv.ripristino Risp.Energia è possibile selezionare [Ripristino completo], [Ripristino normale] o [Ripristino risp. energetico]. L'impostazione predefinita in fabbrica è [Ripristino normale].

Per ulteriori informazioni sulle impostazioni della modalità Risparmio Energia, vedere quanto segue:

➔ [Configurazione della procedura di configurazione rapida delle impostazioni \(pagina 90\)](#)

➔ [Liv.ripristino Risp.Energia \(pagina 426\)](#)

## Impostazioni timer settimanale

Impostare la periferica in modo che entri automaticamente in modalità a riposo e ripristini l'operatività in orari prestabiliti per ogni giorno.

Per maggiori informazioni sulle Impostazioni timer settimanale, vedere quanto segue:

➔ [Configurazione della procedura di configurazione rapida delle impostazioni \(pagina 90\)](#)

➔ [Impostaz. timer settimanale \(pagina 424\)](#)

## Timer spegnimento (modelli per l'Europa)

Se, mentre è in modalità a riposo non viene utilizzata, la periferica si spegne automaticamente. Il Timer spegnimento viene utilizzato per impostare il tempo prima dello spegnimento.

Impostazione di fabbrica per il tempo prima dello spegnimento: 3 giorni

➔ [Data/Ora \(pagina 423\)](#)

# Procedura di configurazione rapida

Le seguenti impostazioni possono essere configurate in una schermata in stile procedura guidata.

## Impostazione FAX

Configura le impostazioni di base del fax. Questa voce viene visualizzata solo per le periferiche compatibili con la funzionalità fax.

➔ **Guida alle funzioni FAX**

Voci	Descrizione
Selezione/Modo RX	Tipo di dialogo Modo di ricezione
Informazioni FAX locale	Nome della stazione fax locale Numero della stazione fax locale ID FAX locale TTI
Volume	Volume altoparlante FAX Volume monitor FAX Lavoro terminato
Squilli	Squilli (norm.) Squilli (TAD) Squilli (FAX/telefono)
Cassetto carta/Output	Impostazioni cassetto carta
Riselezione	Numero tent.
Mostra Msg Spegnimento	Mostra Msg Spegnimento

## Impostazione carta

Configurare la carta utilizzata per la stampa.

Voci	Descrizione
Cassetto	Formato carta (cassetto 1 - 5) Tipo di carta (cassetto 1 5)
Vassoio bypass	Formato carta Tipo di carta

## Impostazione Risparmio energia

Configura il modo a riposo e il modo risparmio energia.

Voci	Descrizione
Modo a riposo	Timer riposo Regole A riposo

Voci	Descrizione
Modalità Ripristino	Liv.ripristino Risparmio Energia
Timer settimanale	Impostazioni timer settimanale Programma *1 Riprovare *1 Numero tent. *1 Interv. tra tent. *1

\*1 Questa voce viene visualizzata quando [Impostaz. timer settimanale] è impostato su [On].

## Configurazione della rete

Configura le impostazioni di rete.

Voci	Descrizione
Rete	Selezione rete *1 Wi-Fi *2 DHCP *3 Indirizzo IP *4 Subnet Mask *4 Gateway default *4

\*1 Questa funzione viene visualizzata quando il Kit d'interfaccia di rete wireless opzionale (IB-37/IB-38) è installato.

\*2 Questa funzione viene visualizzata quando Selezione rete è impostato su [Wi-Fi].

\*3 Questa funzione viene visualizzata quando Selezione rete è impostato su [Rete cablata].

\*4 Questa funzione non viene visualizzata quando DHCP rete è impostato su [On].

## Impostazione e-mail

Impostare il nome del server SMTP e l'indirizzo de mittente per abilitare l'invio di e-mail.

Voci	Descrizione
E-mail	SMTP (invio e-mail) Nome server SMTP *1 Numero porta SMTP *1 Indirizzo mittente *1

\*1 Questa funzione viene visualizzata quando SMTP (invio e-mail) è impostato su [On].

## Configurazione rapida protezione

Specificare il livello di sicurezza mediante Configurazione rapida protezione.

## Configurazione notifica

Impostare se il pannello informa che il tempo sostituzione dei materiali di consumo è imminente.

# Configurazione della procedura di configurazione rapida delle impostazioni

---

## NOTA

Se viene visualizzata la schermata di autenticazione dell'utente, effettuare l'accesso con un utente che dispone dell'autorizzazione di configurare questa impostazione. Se non si conoscono il nome utente o la password di accesso, contattare l'amministratore.

---

### 1 Visualizzare la schermata.

Tasto [Menu Sistema/Contatore] > [Procedura di config. rapida]

### 2 Selezionare una funzione.

### 3 Configurare le impostazioni.

Avviare la procedura guidata. Seguire le istruzioni sullo schermo per configurare le impostazioni.

---

## NOTA

In caso di problemi di configurazione delle impostazioni, vedere quanto segue:

➔ [Schermata Guida \(pagina 69\)](#)

---

#### [Fine]

Esce dalla procedura guidata. Vengono applicate le impostazioni configurate fino a questo momento.

#### [&lt;&lt; Precedente]

Ritorna alla voce precedente.

#### [Salta >>]

Passa alla voce successiva senza impostare quella attuale.

#### [Avanti >]

Passa alla schermata successiva.

#### [&lt; Ind.]

Ritorna alla schermata precedente.

#### [Fine]

Registrare le impostazioni e uscire dalla procedura guidata.



# Installazione del software

Per utilizzare la funzione della stampante, la connessione TWAIN/WIA o la funzione del fax di rete, scaricare e installare il software necessario dal Download Center (<https://kyocera.info/>).

## Software pubblicato (Windows)

Software	Descrizione	Software raccomandato
KX DRIVER	Questo driver permette di utilizzare la periferica per stampare i file inviati da un computer. Un unico driver supporta molteplici linguaggi di descrizione pagina (PCL XL, KPDL, ecc.). Questo driver di stampa permette all'utente di utilizzare tutte le funzionalità della periferica. Selezionare questo driver per stampare i file PDF.	○
KPDL mini-driver/PCL minidriver	Si tratta del MiniDriver Microsoft che supporta i linguaggi PCL e KPDL. Con questo driver vi sono alcune restrizioni di utilizzo delle funzionalità e delle opzioni della periferica.	—
FAX Driver	Questo driver permette di trasmettere come fax un documento creato con un qualsiasi programma PC utilizzando appunto la periferica.	—
TWAIN Driver	Questo driver permette di utilizzare la periferica per eseguire dei lavori di scansione con un software compatibile TWAIN.	○
WIA Driver	WIA (Windows Imaging Acquisition) è una funzionalità Windows che abilita la comunicazione bidirezionale tra un dispositivo di acquisizione immagine, ad esempio uno scanner, e un software di elaborazione delle immagini. Questa funzionalità permette di acquisire un'immagine utilizzando un software compatibile WIA, utile quando sul computer non è installato un software compatibile TWAIN.	—
KYOCERA Net Viewer	Questa utilità permette il monitoraggio in rete della periferica.	—
Status Monitor 5	Questa utilità permette il monitoraggio dello stato della periferica e fornisce una funzione di reportistica dell'attività.	○
File Management Utility	Rende possibile inviare e salvare un documento scansionato in una specifica cartella di rete.	—
KYOCERA Net Direct Print	Permette di stampare un file PDF senza aprire il programma Adobe Acrobat/Reader.	—
FONTS	Font display che permettono di utilizzare i caratteri incorporati nella periferica all'interno di un'applicazione software.	○
Quick Network Setup Tool	Uno strumento per la configurazione delle impostazioni di rete (LAN cablata) della periferica.	—

Software	Descrizione	Software raccomandato
Wi-Fi Setup Tool	Uno strumento per la configurazione delle impostazioni di rete wireless (LAN wireless) della periferica.	—
Scan to Folder Setup Tool for SMB	Uno strumento per creare cartelle condivise sul PC, impostarle come cartelle di destinazione sulla periferica e operazioni simili.	—

 **NOTA**

- L'installazione in ambiente Windows deve essere eseguita da un utente con privilegi di amministratore.
- Si può utilizzare la funzione Fax solo sui prodotti dotati di questa funzionalità.

# Installazione del software in Windows

## Download e installazione di un software dal sito web

Scaricare e installare un software dal nostro sito web.

### 1 Scaricare un software dal sito web.

- 1 Avviare il browser web.
- 2 Immettere "<https://kyocera.info/>" nella barra degli indirizzi del browser.



- 3 Immettere e ricercare il nome del prodotto, quindi selezionarlo dall'elenco dei risultati.



4 Modificare come opportuno il sistema operativo selezionato e la relativa impostazione di lingua.

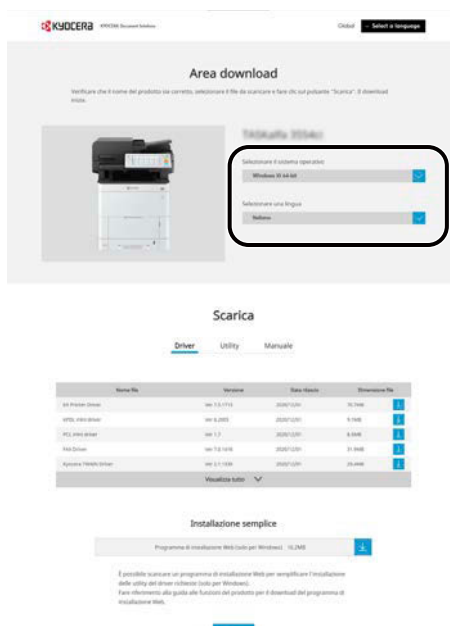

5 Scheda Driver o Utilità >  del software da scaricare.

Viene scaricato un programma di installazione per il software selezionato.

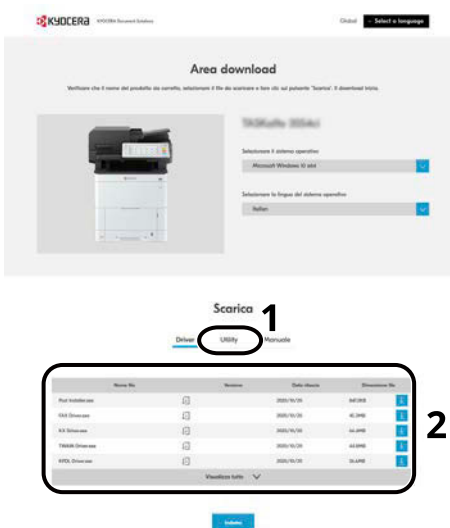

2 Fare doppio clic sul programma di installazione scaricato per avviarlo.

Seguire le indicazioni sullo schermo per installare il software.

 **NOTA**

- L'installazione in ambiente Windows deve essere eseguita da un utente con privilegi di amministratore.
- Se si apre la finestra di gestione account utente, fare clic su [Sì] (Consenti).

## Utilizzo del web installer

Installare un software utilizzando un web installer scaricato dal nostro sito web.

### 1 Scaricare un software dal sito web.

- 1 Avviare il browser web.
- 2 Immettere "<https://kyocera.info/>" nella barra degli indirizzi del browser.



- 3 Immettere e ricercare il nome del prodotto, quindi selezionarlo dall'elenco dei risultati.



- 4 Modificare come opportuno il sistema operativo selezionato e la relativa impostazione di lingua.

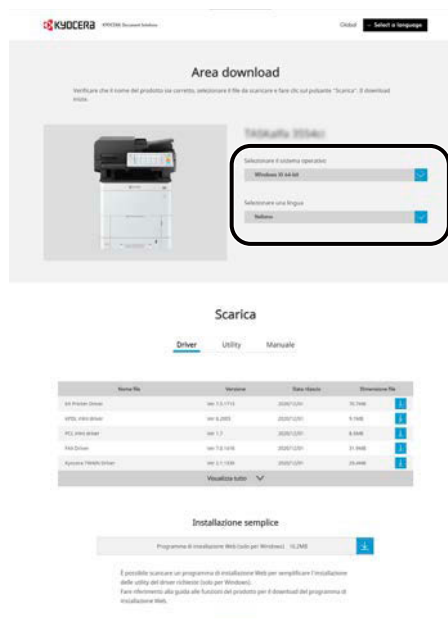

5 Scheda Utilità >  di "Web installer".

Verrà scaricato un web installer.



2 Fare doppio clic sul programma di installazione scaricato per avviarlo.



NOTA

- L'installazione in ambiente Windows deve essere eseguita da un utente con privilegi di amministratore.
- Se si apre la finestra di gestione account utente, fare clic su [Sì] (Consenti).

3 Visualizzare la schermata.

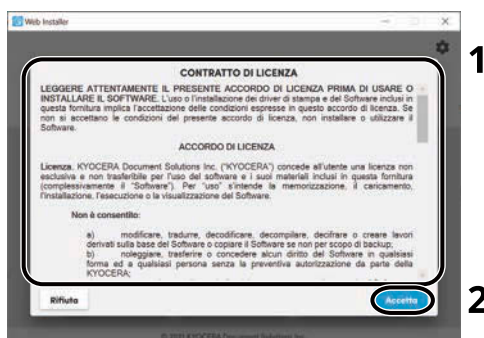

1 Leggere l'accordo di licenza.

2 Fare clic su [Accetta] se non c'è nulla in contrario.

## 4 Fare clic su [Installa].

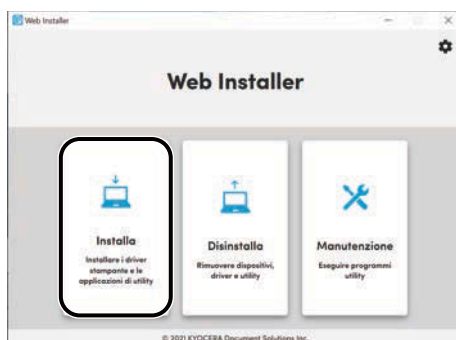

## 5 Selezionare un modello e fare clic su [Avanti].

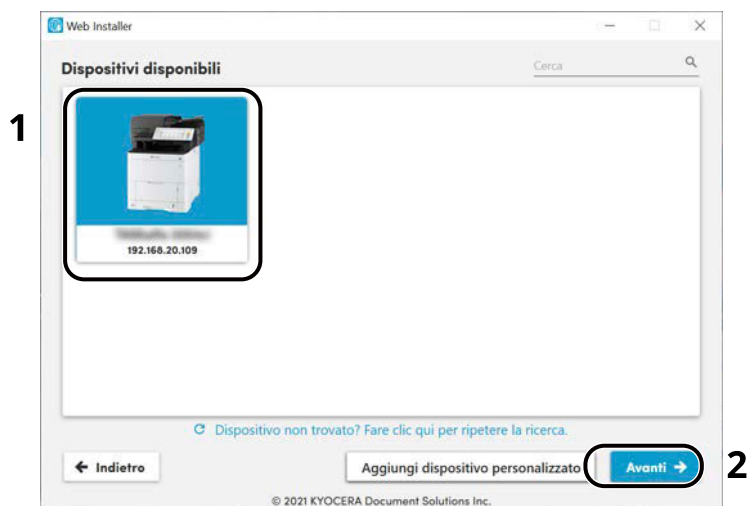

### NOTA

- Il sistema può essere rilevato solo se è acceso. Se il computer non riesce a rilevare il sistema, controllare che la periferica sia collegata al computer tramite un cavo di rete o USB.
- Se viene visualizzato il dispositivo desiderato, fare clic su [Aggiungi dispositivo personalizzato] per selezionare direttamente il dispositivo da utilizzare.

## 6 Installare il software.

- 1 Selezionare il software che si desidera installare.

### NOTA

Per i software la cui installazione è raccomandata, per impostazione predefinita è presente il simbolo  nelle relative caselle di spunta. Modificare secondo necessità.

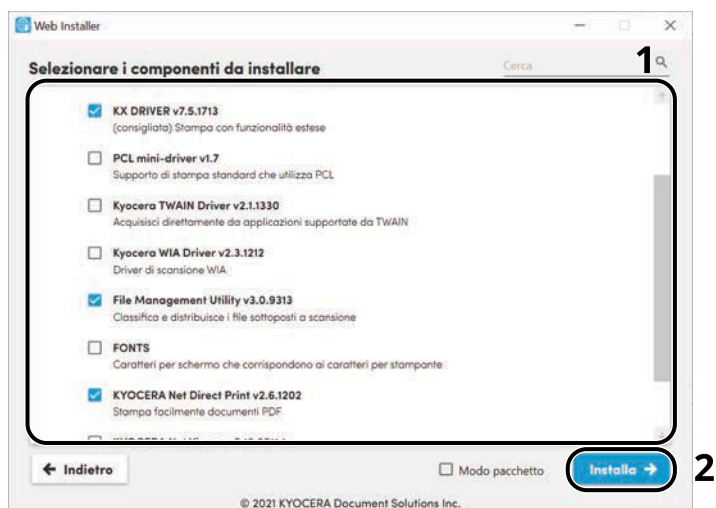

- 2 Fare clic su [Installa].

Quando si fa clic su [Installa], può apparire una schermata con una richiesta di collaborazione ai fini della raccolta dei dati. Selezionare una delle possibili risposte e fare clic su [OK].

### NOTA

- Se viene visualizzata la finestra di sicurezza di Windows, fare clic su [Installa il software del driver].
- Per installare Status Monitor per Windows 8.1, è necessario preliminarmente aver installato Microsoft.NET Framework 4.0.

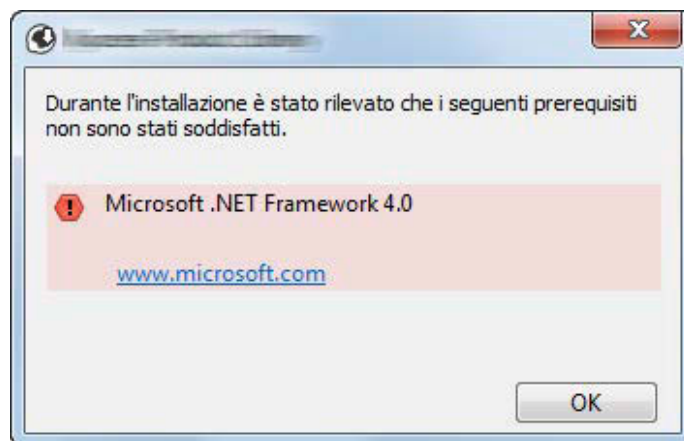



## 7 Terminare l'installazione.

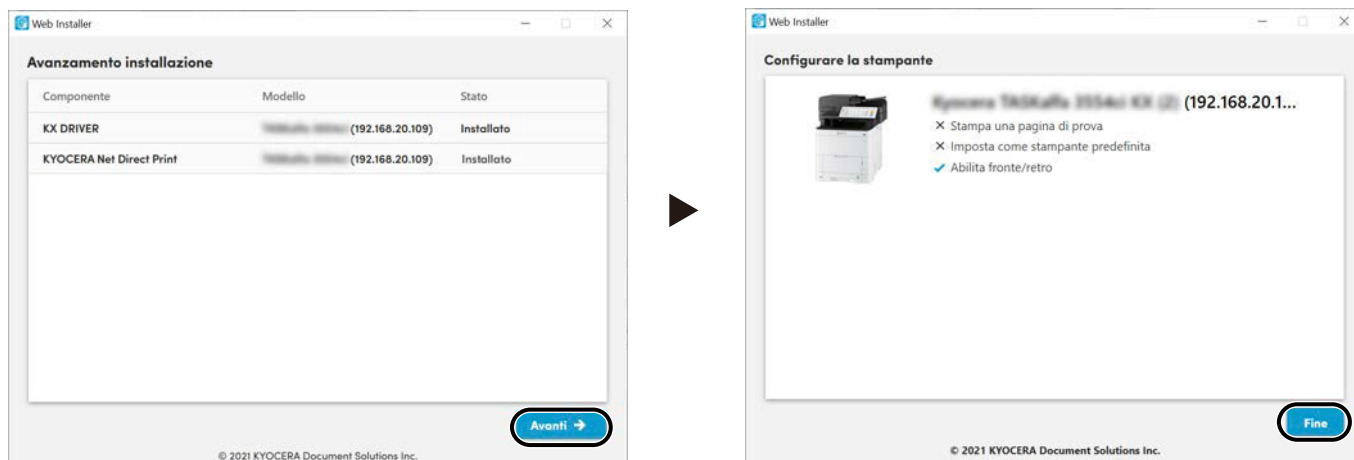

Fare clic su [Avanti] > [Fine] per concludere la procedura guidata di installazione.

Se viene visualizzato un messaggio che invita l'utente a riavviare il sistema, riavviare il computer seguendo le indicazioni visualizzate. Con questa operazione termina la procedura di installazione del driver di stampa.

Per installare il driver TWAIN, proseguire con la configurazione di quanto segue:

➔ [Configurazione del driver TWAIN \(pagina 107\)](#)

## Disinstallazione del software Windows

Utilizzare un web installer per disinstallare il software. Il web installer può essere scaricato dal Centro Download (<https://kyocera.info/>).

### NOTA

Per i dettagli sul download del web installer, vedere quanto segue:

➔ [Utilizzo del web installer \(pagina 95\)](#)

## 1 Fare doppio clic sul programma di installazione scaricato per avviarlo.

### NOTA

La rimozione del software in Windows può essere eseguita da utenti che accedono con privilegi di amministratore.

## 2 Visualizzare la schermata.

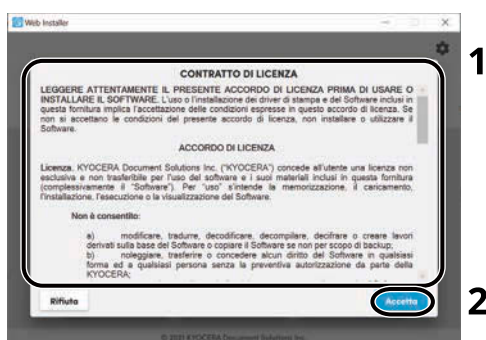

1 Leggere l'accordo di licenza.

2 Fare clic su [Accetta] se non c'è nulla in contrario.

## 3 Fare clic su [Disinstalla].

## 4 Disinstallare il software.

1 Selezionare il software che si desidera disinstallare.

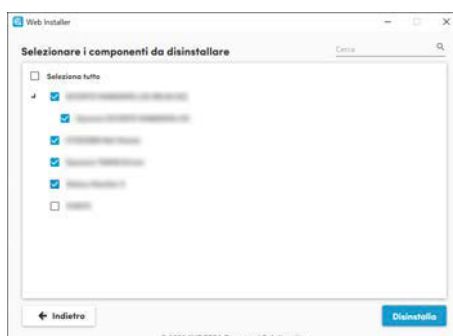

2 Fare clic su [Disinstalla].

## 5 **Terminare la procedura di rimozione.**

Fare clic su [Fine].

Riavviare il sistema per fare in modo che la rimozione abbia effetto.

# Installazione del software su computer Mac OS

È possibile installare un driver di stampa in un PC Macintosh.

## NOTA

- L'installazione del software in ambiente Mac OS può essere eseguita da utenti che accedono con privilegi di amministratore.
- Per l'installazione su Mac, impostare l'emulazione della periferica su [KPD] o [KPD(Auto)].  
➔ [Stampante \(pagina 469\)](#)
- Se per il collegamento si utilizza il protocollo Bonjour, abilitare Bonjour nelle impostazioni di rete del sistema.  
➔ [Bonjour \(pagina 497\)](#)
- Sulla schermata di Autenticazione, immette il nome e la password utilizzati per accedere al sistema operativo.
- Stampando con AirPrint non è necessario effettuare l'installazione del software.

## 1 Scaricare un software dal sito web.

- 1 Avviare il browser web.
- 2 Immettere "<https://kyocera.info/>" nella barra degli indirizzi.

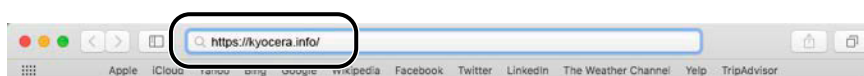

- 3 Immettere e ricercare il nome del prodotto, quindi selezionarlo dall'elenco dei risultati.



4 Modificare come opportuno il sistema operativo selezionato e la relativa impostazione di lingua.

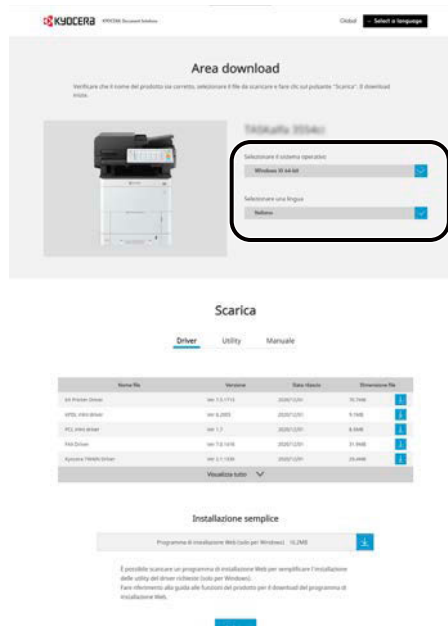

5 Scheda Driver > "Driver di stampa Mac (x.x e versioni successive)"

Viene scaricato un programma di installazione per il software selezionato.



2 Installare il driver di stampa.

Fare doppio clic per avviare il programma di installazione scaricato.

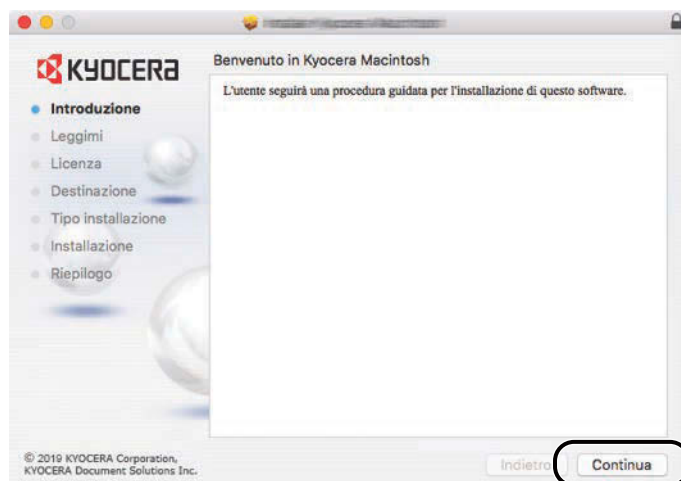

Installare il driver di stampa seguendo le istruzioni visualizzate dal software di installazione. Con questa operazione termina la procedura di installazione del driver di stampa.

Se si utilizza una connessione USB, il sistema viene riconosciuto e collegato automaticamente. Se si utilizza una connessione IP, si devono configurare le impostazioni di seguito indicate.

### 3 Configurare la stampante.

- 1 Aprire Preferenze del sistema e aggiungere la stampante.

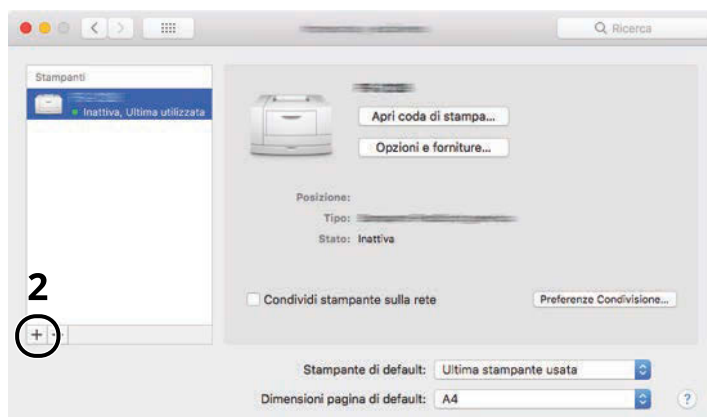
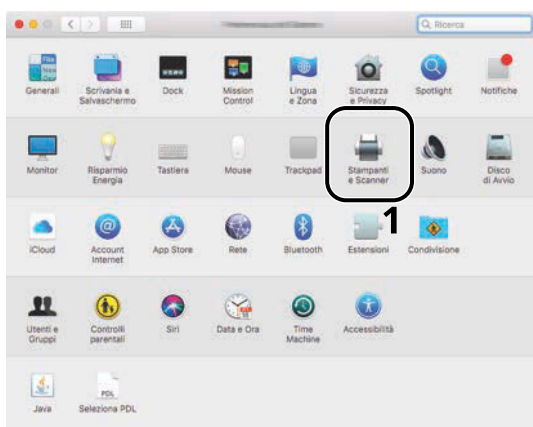

- 2 Selezionare [Default] e fare clic sulla voce che compare in "Nome", quindi selezionare il driver in uso.

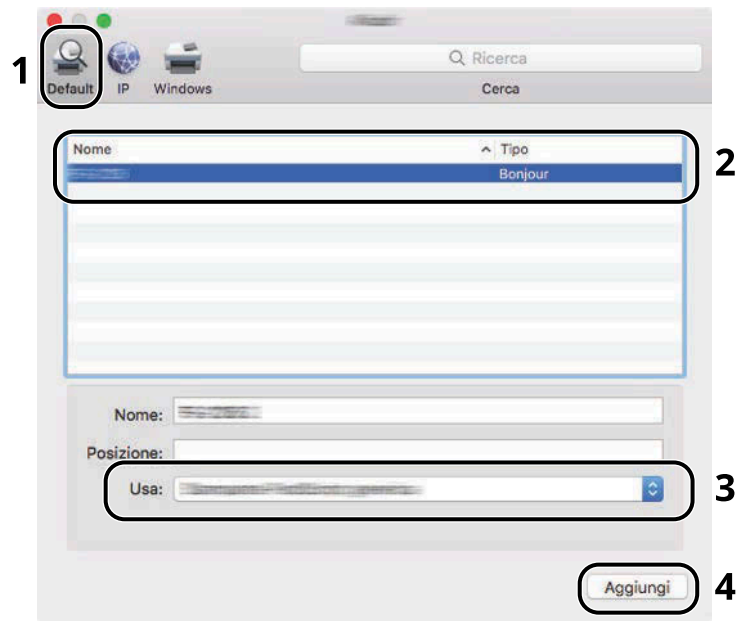

La periferica selezionata viene aggiunta.

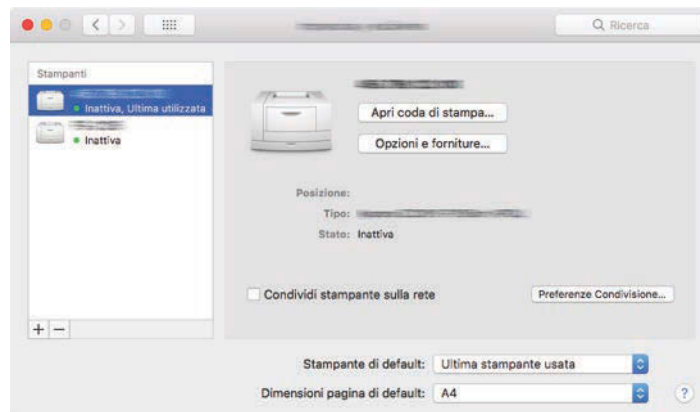

 **NOTA**

Quando si utilizza una connessione IP, fare clic sull'icona IP per una connessione IP, quindi immettere il nome host o l'indirizzo IP. Il numero che è stato immesso in "Indirizzo" comparirà automaticamente in "Nome". Modificare secondo necessità.

3 Selezionare le opzioni presenti sulla periferica.

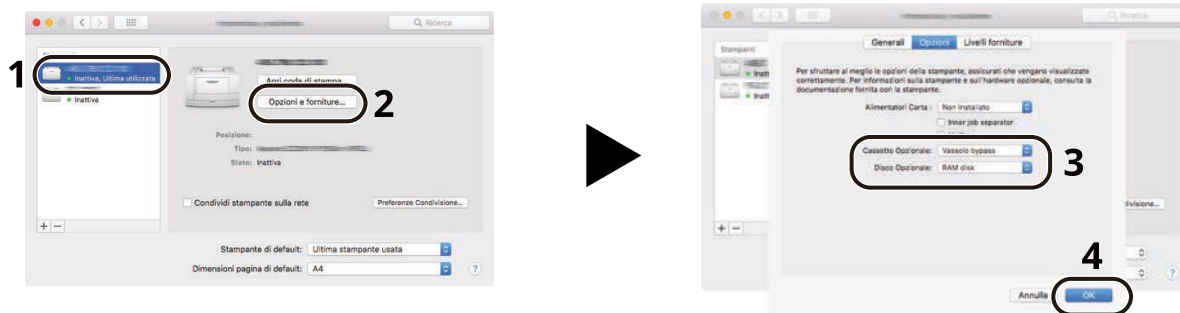



## Configurazione del driver TWAIN

Registrare la periferica in Driver TWAIN. Le istruzioni qui riportate sono quelle visualizzate sulle schermate di Windows 10.

### 1 Visualizzare la schermata.

- 1 Fare clic sulla casella di ricerca nella barra delle applicazioni e immettere "TWAIN Driver Setting". Selezionare [TWAIN Driver Setting] nell'elenco di ricerca. Viene visualizzata la schermata delle impostazioni del driver TWAIN.



#### NOTA

In Windows 8.1, fare clic su [Cerca] nella Barra degli accessi, quindi immettere "TWAIN Driver Setting" nel campo di ricerca.

- 2 Fare clic su [Aggiungi].

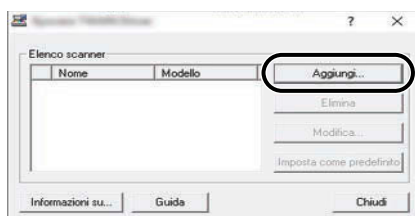

### 2 Configurare il Driver TWAIN.

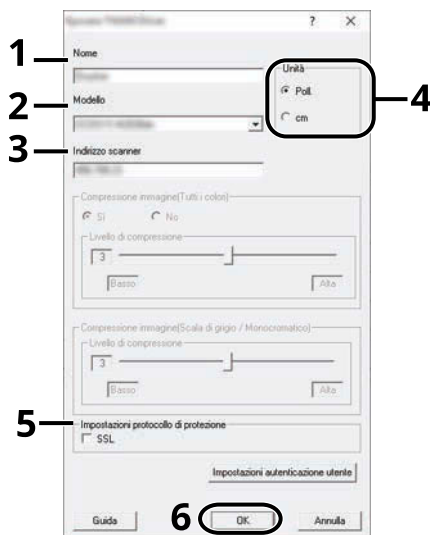

- 1 Immettere il nome del sistema.
- 2 Selezionare la periferica dall'elenco.
- 3 Immettere gli indirizzi IP della periferica o il nome host.

- 4 Impostare l'unità di misura.
- 5 Quando si utilizza il protocollo SSL, attivare la casella di spunta accanto a SSL.
- 6 Fare clic su [OK].

---

 **NOTA**

Se si ignora l'indirizzo IP della periferica oppure il nome host, contattare l'amministratore.

---

### 3 Completare la registrazione.

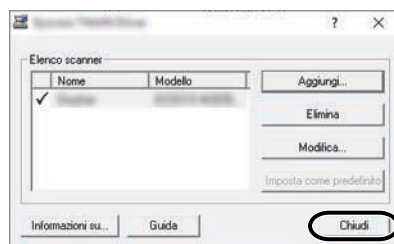

---

 **NOTA**

Fare clic su [Elimina] per eliminare la periferica aggiunta. Fare clic su [Modifica] per modificare i nomi.

---

## Impostazione del driver WIA

Registrare la periferica in Driver WIA. Le istruzioni qui riportate sono quelle visualizzate sulle schermate di Windows 10.

### 1 Visualizzare la schermata.

- 1 Fare clic sulla casella di ricerca nella barra delle applicazioni e immettere "Visualizza scanner e fotocamere". Selezionare [Visualizza scanner e fotocamere] nell'elenco di ricerca per visualizzare la relativa schermata.

#### NOTA

- Per Windows 11, selezionare il pulsante [Start]→ [All apps]→ [Windows Tools]→ [Sistema e sicurezza]. Immettere "Scanner" nel campo di ricerca del pannello di controllo. Selezionare [Visualizza scanner e fotocamere] nell'elenco di ricerca per visualizzare la relativa schermata.
- In Windows 8.1, fare clic su [Cerca] nella Barra degli accessi sul Desktop e immettere "Visualizza scanner e fotocamere" nella casella di ricerca. Nell'elenco di ricerca, fare clic su [Visualizza scanner e fotocamere]; si aprirà la schermata Scanner e fotocamere digitali.

- 2 Selezionare lo stesso nome della periferica in WIA Driver, quindi premere [Proprietà].

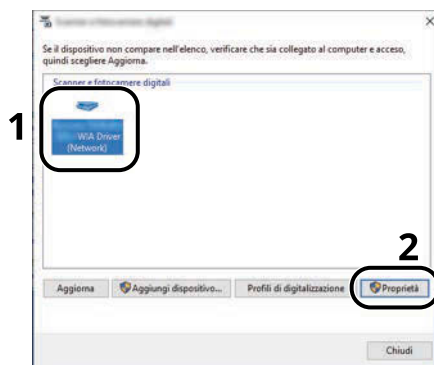

### 2 Configurare il Driver WIA

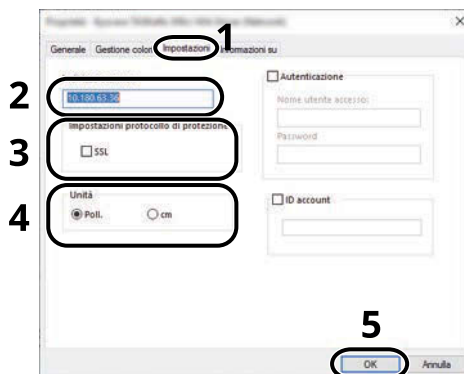

- 1 Fare clic sulla scheda [Impostazioni].
- 2 Immettere gli indirizzi IP della periferica o il nome host.

- 3 Quando si utilizza il protocollo SSL, attivare la casella di spunta accanto a SSL.
- 4 Impostare l'unità di misura.
- 5 Fare clic su [OK].

# Controllo del contatore

Controllare il numero di pagine stampate e acquisite.

## 1 Visualizzare la schermata.

Tasto [Home] > [...] > [Contatore]

## 2 Controllare il contatore

# Ulteriori operazioni preliminari per l'Amministratore

## Descrizione dei privilegi di amministratore

Questa periferica viene fornita con registrati due utenti predefiniti, uno con privilegi di Amministratore periferica e l'altro con privilegi di Amministratore. L'utente con privilegi di Amministratore periferica e quello con privilegi di Amministratore possono configurare importanti impostazioni del sistema. Le differenze tra i privilegi sono le seguenti:

### Utente con privilegi di Amministratore periferica

Questo utente può configurare le impostazioni di rete del prodotto, le impostazioni di protezione come la registrazione degli utenti e il livello di protezione della periferica.

➔ [Livell. sicurezza \(pagina 507\)](#)

### Utente con privilegi di Amministratore

Questo utente può configurare le impostazioni di rete del prodotto e le impostazioni di protezione come la registrazione degli utenti. Questo utente non può impostare il livello di protezione della periferica.

## Accesso come Amministratore periferica o come Amministratore

Per consentire la configurazione di importanti impostazioni della periferica, ad esempio le impostazioni di rete o di protezione, è necessario che l'utente effettui l'accesso con privilegi di Amministratore periferica o Amministratore. Nome utente e password di accesso predefiniti in fabbrica sono quelli di seguito descritti.

### Amministratore periferica

Nome utente	DeviceAdmin
Nome utente login	TASKalfa MA4500ci:4500, TASKalfa MA3500ci:3500
Password login	TASKalfa MA4500ci:4500, TASKalfa MA3500ci:3500

### Amministratore

Nome utente	Admin
Nome utente login	Admin
Password login	xxxxxxxxxx (numero di serie) ➔ <a href="#">Controllo del numero di serie della periferica (pagina 2)</a>

### **IMPORTANTE**

A fini di sicurezza è necessario modificare il nome utente, il nome utente di login e la password di login predefiniti in fabbrica. Si consiglia inoltre di cambiare periodicamente la password.

➔ [Modifica delle proprietà utente \(pagina 530\)](#)

## Potenziamento della sicurezza

Questa periferica viene fornita con registrati due utenti predefiniti, uno con diritti di Amministratore periferica e l'altro con diritti di Amministratore. L'accesso alla periferica come utente con privilegi di amministratore permette di configurare tutte le impostazioni; è pertanto consigliabile cambiare nome utente e password di login.

Inoltre, la periferica è dotata della funzione di autenticazione utente che può essere configurata per limitare l'accesso solo agli utenti che hanno registrato il proprio nome utente e la propria password di login. Per i dettagli, vedere quanto segue:

➔ [Autenticazione utente e Accounting \(Accesso utenti, Job Accounting\) \(pagina 521\)](#)

---

### **NOTA**

Il prodotto dispone di un chip di sicurezza opzionale denominato TPM (UG-50) (Trusted Platform Module). La chiave di crittografia utilizzata per la cifratura delle informazioni riservate sulla periferica è conservata in un'area dedicata del chip TPM. Poiché tale area non può essere letta dall'esterno del TPM, le informazioni riservate sono protette in modo sicuro.

---

## Limitare gli utenti della periferica

- Accesso utente
  - ➔ [Descrizione della gestione dell'accesso utenti \(pagina 522\)](#)
- Protezione di autenticazione
  - ➔ [Protezione di autenticazione \(pagina 525\)](#)
- Reset pan. auto
  - ➔ [Reset pan. auto \(pagina 424\)](#)
- Impost.scheda ID

Si richiede l'installazione del Kit di autenticazione scheda IC opzionale.

  - ➔ [Impost.scheda ID \(pagina 550\)](#)

## Limitare le funzioni di base che si possono utilizzare

- Autorizzazione locale
  - ➔ [Autorizzazione locale \(pagina 537\)](#)
- Impostazioni di autorizzazione gruppo
  - ➔ [Impostazioni di autorizzazione gruppo \(pagina 540\)](#)
- Impostazioni di autorizzazione guest
  - ➔ [Impostazioni di autorizzazione guest \(pagina 543\)](#)

## Prevenire l'accesso di un altro utente ai documenti archiviati sulla periferica

- Casella personalizzata

Richiede l'unità SSD opzionale.

  - ➔ [Cos'è la casella personalizzata? \(pagina 277\)](#)

## Stampare un documento memorizzato sulla periferica in un momento in cui viene utilizzata dall'utente tramite pannello comandi

- Stampa remota
  - ➔ [Stampa remota \(pagina 472\)](#)

## Prevenire la divulgazione dei dati memorizzati sulla periferica

- Sovrascrittura dati
  - Richiede l'unità SSD opzionale.
  - È necessario attivare la funzione Protezione dati.
  - ➔ **Guida alle funzioni di Crittografia/Sovrascrittura dati**
- Crittografia
  - Richiede l'unità SSD opzionale.
  - È necessario attivare la funzione Protezione dati.
  - ➔ **Guida alle funzioni di Crittografia/Sovrascrittura dati**
- Funzioni di crittografia PDF
  - ➔ [Funzioni di crittografia PDF \(pagina 378\)](#)

## Cancellare completamente i dati memorizzati sulla periferica prima della dismissione

- Cancellazione dei dati
  - ➔ [Cancellazione dei dati \(pagina 509\)](#)

## Proteggere la trasmissione da intercettazioni e intercettazioni telefoniche

- IPP over TLS
  - ➔ [IPP su TLS \(pagina 493\)](#)
- HTTPS
  - ➔ [HTTPS \(pagina 493\)](#)
- Sicurezza LDAP
  - ➔ **Command Center RX User Guide**
- Sicurezza SMTP
  - ➔ [SMTP \(invio e-mail\) \(pagina 491\)](#)
- Sicurezza POP3
  - ➔ [POP3 \(ricezione e-mail\) \(pagina 491\)](#)
- TX crittografata FTP
  - ➔ [TX crittografato FTP \(pagina 387\)](#)
- Enhanced WSD (TLS)
  - ➔ [Enhanced WSD over TLS \(pagina 495\)](#)
- IPSec
  - ➔ [IPSec \(pagina 498\)](#)
- SNMPv3
  - ➔ [SNMPv3 \(pagina 494\)](#)



## **Verificare il software nella periferica**

- Verifica software
  - ➔ [Verifica software \(pagina 508\)](#)

## **Impedire l'esecuzione di programmi non autorizzati**

- Consenti elenco
  - ➔ [Consenti elenco \(pagina 508\)](#)

# Command Center RX

Se la periferica è collegata alla rete si possono configurare i vari parametri utilizzando Command Center RX. Questa sezione spiega come accedere a Command Center RX e come modificare le impostazioni di sicurezza e il nome host.

## ➔ Command Center RX User Guide

### **NOTA**

Per usufruire di tutte le funzionalità delle pagine Command Center RX, è necessario immettere il nome utente e la password ed effettuare l'accesso. L'immissione della password amministratore predefinita permette all'utente di accedere a tutte le pagine, comprese le schermate Casella documenti, Rubrica e Impostazioni nel menu di navigazione.

Le impostazioni che l'amministratore e gli utenti generici possono configurare in Command Center RX sono le seguenti.

Impostazione	Descrizione	Amministratore	Utente generico
Informazioni dispositivo/Operazione remota	Si può controllare la struttura della periferica.	Sì	Sì
Stato lavoro	Visualizza tutte le informazioni relative alla periferica, compresi i lavori di stampa e scansione, i lavori di archiviazione, i lavori programmati e la cronologia del registro dei lavori.	Sì	Sì
Casella documenti	Si possono aggiungere o eliminare le caselle documenti, oppure si possono eliminare i documenti presenti in una casella documenti. La configurazione di alcune impostazioni dipende dai privilegi concessi all'utente che esegue l'accesso.	Sì	Sì
Rubrica	Si possono creare, modificare o eliminare indirizzi e gruppi di indirizzi. La configurazione di alcune impostazioni dipende dai privilegi concessi all'utente che esegue l'accesso.	Sì	Sì
Impostazioni dispositivo	Si possono configurare le impostazioni avanzate della periferica.	Sì	No
Impostazioni di funzione	Si possono configurare le impostazioni funzione avanzate.	Sì	No
Impostazioni di rete	Si possono configurare le impostazioni avanzate di rete.	Sì	No
Impostazioni di protezione	Si possono configurare le impostazioni avanzate di protezione.	Sì	No
Impostazioni di gestione	Si possono configurare le impostazioni avanzate di gestione.	Sì	No

 **NOTA**

Si può utilizzare la funzione Fax solo sui prodotti dotati di questa funzionalità. In questa guida, sono state omesse le informazioni relative alle impostazioni FAX.

➔ **Guida alle funzioni FAX**

## Accesso a Command Center RX

### 1 Visualizzare la schermata.

- 1 Avviare il browser web.
- 2 Nella barra Indirizzo o Percorso, inserire l'indirizzo IP della periferica o il nome host.  
Fare clic nella sequenza riportata di seguito per controllare indirizzo IP della periferica e il nome host.  
[Informazionidispositivo] nella schermata Home > [Identificazione/Rete cablata]  
Esempio: `https://10.180.81.1` (in caso di indirizzo IP)  
`https://MFP001` (dove MFP001 è il nome host)

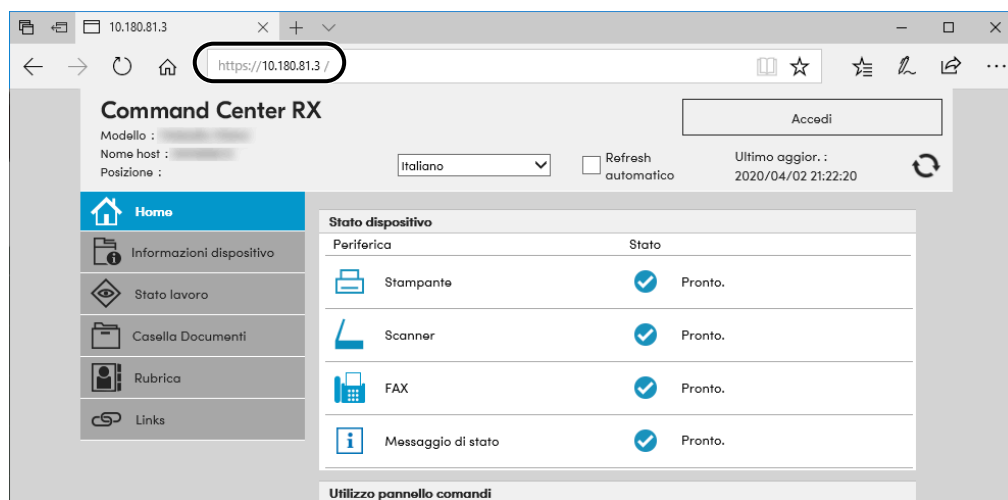

La pagina web visualizza delle informazioni di base sul sistema e su Command Center RX, nonché il loro stato corrente.

 **NOTA**

Se viene visualizzato il messaggio "Vi è un problema con il certificato di sicurezza di questo sito web.", configurare il certificato.

➔ **Command Center RX User Guide**

È comunque possibile proseguire con l'operazione anche senza configurare il certificato.

## 2 Configurare le impostazioni.

Sulla barra di navigazione, visualizzata sul lato sinistro, selezionare una categoria.

---



### NOTA

Per usufruire di tutte le funzionalità delle pagine Command Center RX, è necessario immettere il nome utente e la password ed effettuare l'accesso. L'immissione della password amministratore predefinita permette all'utente di accedere a tutte le pagine, comprese le schermate Casella documenti, Rubrica e Impostazioni nel menu di navigazione.

---

# Modifica delle impostazioni di protezione

## 1 Visualizzare la schermata.

- 1 Avviare il browser web.
- 2 Nella barra Indirizzo o Percorso, inserire l'indirizzo IP della periferica o il nome host.  
Fare clic nella sequenza riportata di seguito per controllare indirizzo IP della periferica e il nome host.  
[Informazionidispositivo] nella schermata Home > [Identificazione/Rete cablata]
- 3 Accedere con privilegi di amministratore.

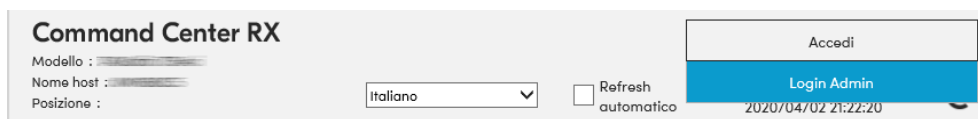

- 4 Fare clic su [Impostazioni di protezione].

## 2 Configurare le impostazioni.

Nel menu [Impostazioni di protezione] selezionare l'impostazione da configurare.

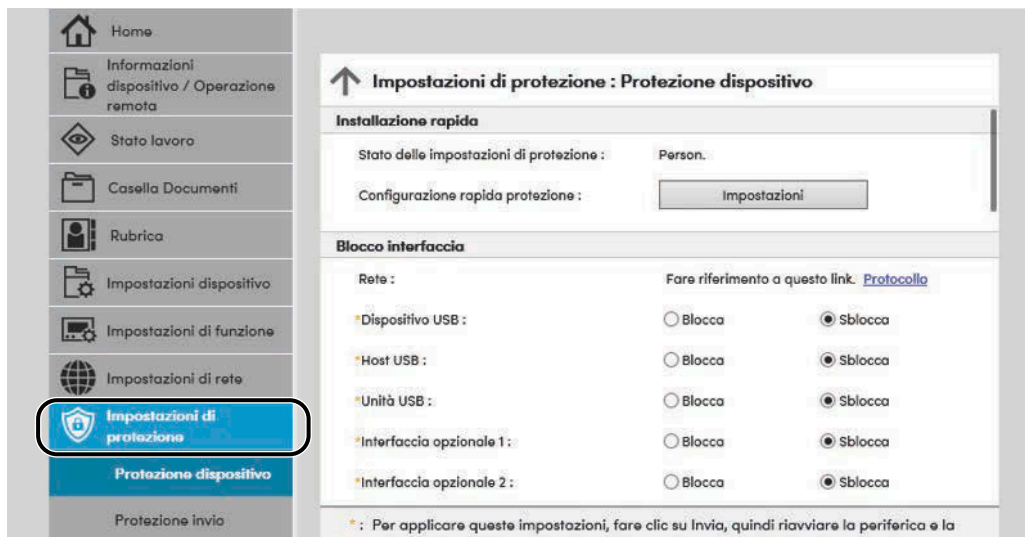

### NOTA

Per i dettagli sulle impostazioni relative ai certificati, vedere quanto segue:

➔ **Command Center RX User Guide**

# Modifica delle informazioni del dispositivo

## 1 Visualizzare la schermata.

- 1 Avviare il browser web.
- 2 Nella barra Indirizzo o Percorso, inserire l'indirizzo IP della periferica o il nome host.  
Fare clic nella sequenza riportata di seguito per controllare indirizzo IP della periferica e il nome host.  
[Informazioni dispositivo] nella schermata Home > [Identificazione/Rete cablata]
- 3 Accedere con privilegi di amministratore.

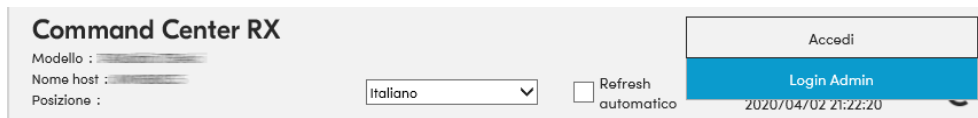

- 4 Fare clic su [Sistema] nel menu [Impostazioni dispositivo].

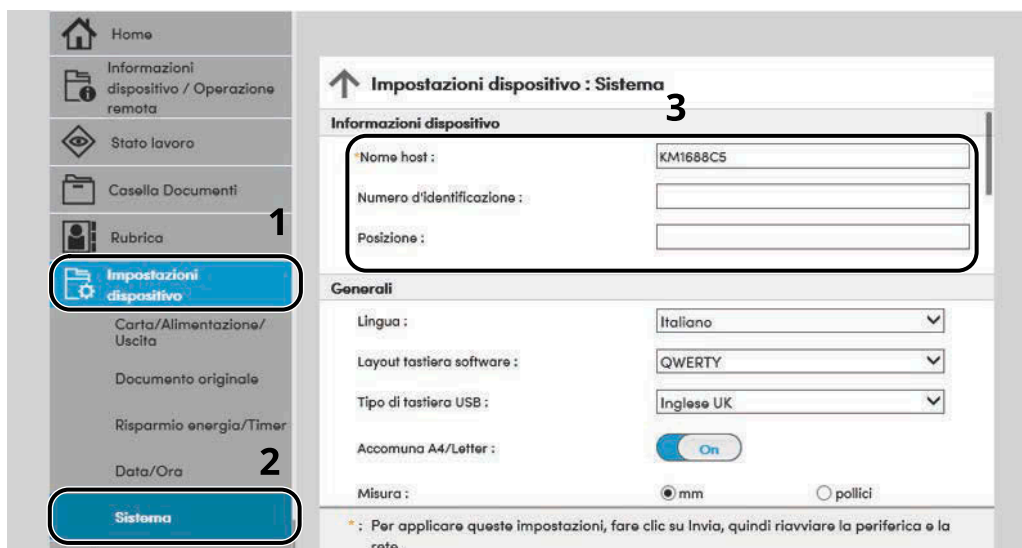

## 2 Specificare il nome host.

Immettere le informazioni del dispositivo e fare clic su [Invia].

### ✓ IMPORTANTE

Dopo aver modificato l'impostazione, riavviare la rete oppure spegnere/riaccendere la periferica. Per riavviare la scheda di interfaccia di rete, fare clic su [Reimposta] nel menu [Impostazioni di gestione] e quindi su [Riavviare la rete] in "Riavvia".

## Impostazioni SMTP ed e-mail

Configurando le impostazioni SMTP è possibile trasmettere le immagini acquisite dalla periferica come allegati e-mail e inviare via e-mail l'avviso di fine lavoro. Per utilizzare questa funzione, occorre collegare il sistema a un server di posta tramite il protocollo SMTP.

Configurare anche i seguenti parametri

### Impostazioni SMTP

"Protocollo SMTP" e "Nome server SMTP" in "SMTP"

### L'indirizzo del mittente quando la periferica invia le e-mail.

"Indirizzo mittente" in "Impostazioni di invio e-mail"

### L'impostazione per limitare la dimensione delle e-mail

"Limite dim. email" in "Impostazioni di invio e-mail"

La procedura di configurazione delle impostazioni SMTP è la seguente.

## 1 Visualizzare la schermata.

Visualizzare la schermata Protocollo SMTP.

- 1 Avviare il browser web.
- 2 Nella barra Indirizzo o Percorso, inserire l'indirizzo IP della periferica o il nome host.  
Fare clic nella sequenza riportata di seguito per controllare indirizzo IP della periferica e il nome host.  
[Informazionidispositivo] nella schermata Home > [Identificazione/Rete cablata]
- 3 Accedere con privilegi di amministratore.

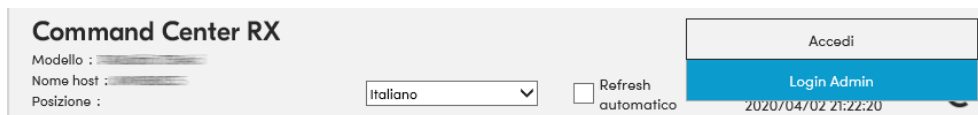

- 4 Fare clic su [Protocollo] nel menu [Impostazioni di rete].

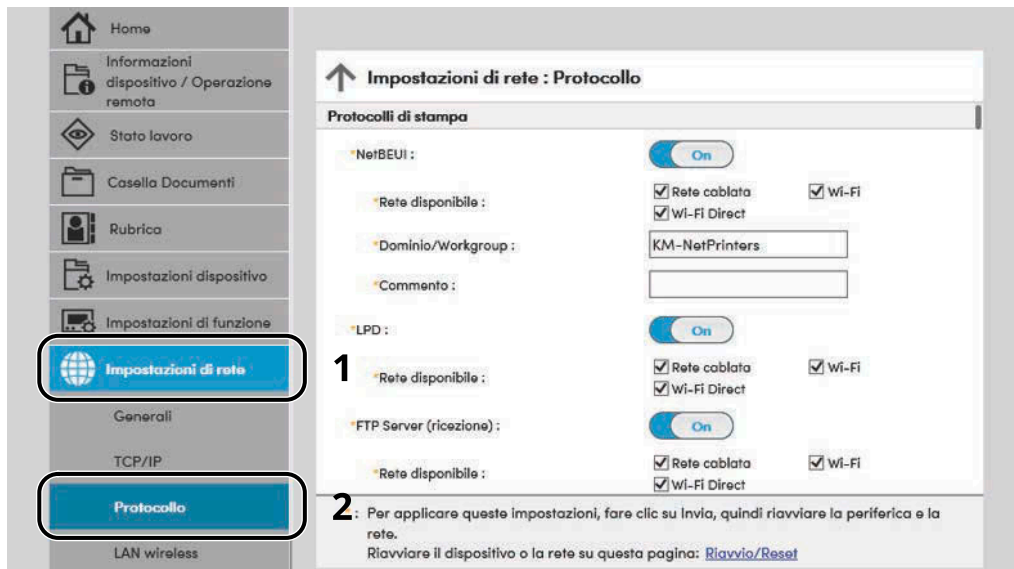

## 2 Configurare le impostazioni.

Impostare "SMTP (invio e-mail)" su [On] in "Protocolli di invio".

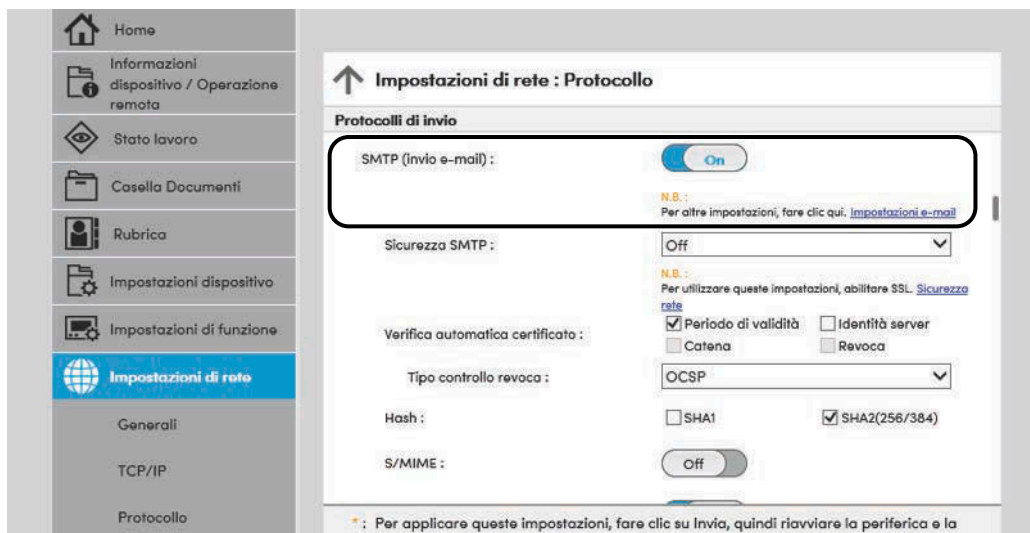

## 3 Visualizzare la schermata.

Visualizzare la schermata Impostazioni e-mail.

Fare clic su [Posta elettronica.] nel menu [Impostazioni di funzione].



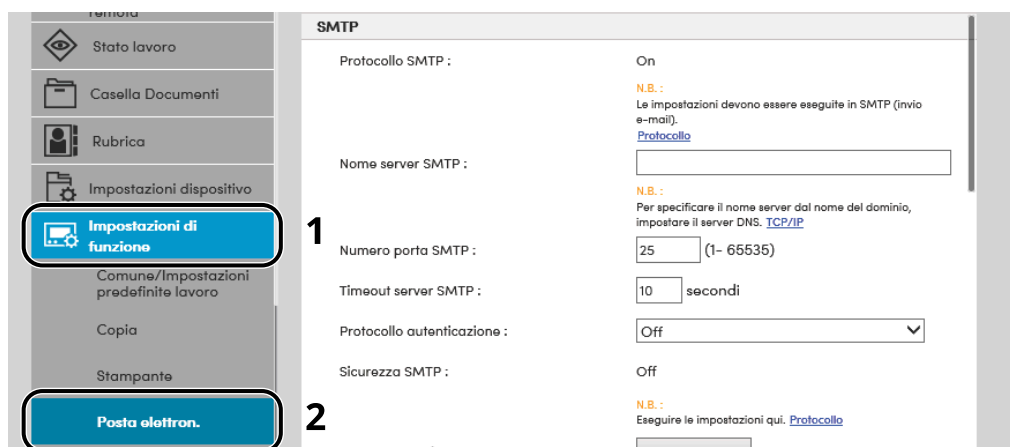

## 4 Configurare le impostazioni.

Immettere le voci "SMTP" e "Impostazioni di invio e-mail".

### SMTP

Impostare questo protocollo per trasmettere le e-mail dalla periferica.

#### [Protocollo SMTP]

Visualizzare le impostazioni del protocollo SMTP. Controllare che [Protocollo SMTP] sia impostato su [On]. Se è impostato su [Off], fare clic su [Protocolli] e impostare su [On] il parametro Protocollo SMTP.

#### [Nome server SMTP]

Immettere il nome host o l'indirizzo IP del server SMTP. Assicurarsi di aver immesso le voci.

#### [Numero porta SMTP]

Specificare il numero porta da utilizzare per SMTP. Il numero porta predefinito è 25.

#### [Timeout server SMTP]

Specificare l'intervallo di attesa prima del time-out, in secondi.

#### [Protocollo autenticazione]

Per utilizzare l'autenticazione SMTP, immettere le informazioni utente per l'autenticazione.

#### [Sicurezza SMTP]

Impostare la sicurezza SMTP. Impostare [Sicurezza SMTP] di "SMTP (invio e-mail)" nella pagina "Protocolli".

#### [Prova connessione]

Test per confermare il corretto funzionamento con le impostazioni senza l'invio di un'e-mail.

#### [Limitazioni del dominio]

Per limitare i domini, fare clic su [Elenco domini] e immettere i nomi domini degli indirizzi da accettare o da rifiutare. Si possono anche specificare le restrizioni per indirizzo e-mail.

### **POP3**

Non è necessario impostare queste voci quando si utilizza solo la funzione di invio di e-mail dalla periferica. Impostare queste voci se si desidera ricevere e-mail sulla periferica.

➔ **Command Center RX User Guide**

### **Impostazioni di invio e-mail**

#### **[Limite dim. email]**

Immettere la dimensione massima, in kilobyte, dell'e-mail che è possibile inviare. Se la dimensione dell'e-mail supera questo valore, viene visualizzato un messaggio di errore e l'invio del messaggio e-mail viene annullato. Utilizzare questa impostazione se per il server SMTP è stato impostato un Limite dimensione e-mail. In caso contrario, immettere 0 (zero) come valore per abilitare l'invio e-mail indipendentemente dal limite della dimensione.

#### **[Indirizzo mittente]**

Specificare l'indirizzo mittente, ad esempio l'indirizzo dell'amministratore della periferica, in modo che i rapporti di mancata consegna o di risposta vengano inviati a una persona anziché alla periferica. Per l'autenticazione SMTP, è necessario immettere correttamente l'indirizzo del mittente. La lunghezza massima dell'indirizzo mittente è di 256 caratteri. Assicurarsi di aver immesso le voci.

#### **[Firma]**

Inserire la firma. La firma è un testo di formato libero visualizzato alla fine del messaggio e-mail. Spesso è usata per un'ulteriore identificazione della macchina. La lunghezza massima della firma è di 512 caratteri.

#### **[Impostaz predefinite funz]**

Modificare le impostazioni predefinite delle funzioni nella pagina [Comune/Impostazioni predefinite lavoro].

## **5 Fare clic su [Invia].**

# Registrazione delle destinazioni

## 1 Visualizzare la schermata.

- 1 Avviare il browser web.
- 2 Nella barra Indirizzo o Percorso, inserire l'indirizzo IP della periferica o il nome host.  
Fare clic nella sequenza riportata di seguito per controllare indirizzo IP della periferica e il nome host.  
[Informazionidispositivo] nella schermata Home > [Identificazione/Rete cablata]
- 3 Accedere con privilegi di amministratore.

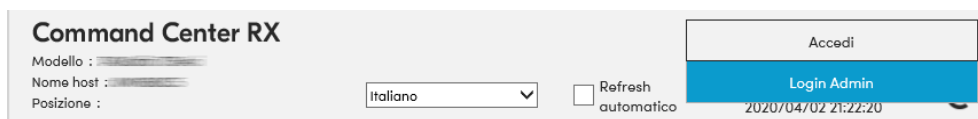

- 4 Nel menu [Rubrica], fare clic su [Rubrica periferica].



- 5 Fare clic su [Aggiungi].

## 2 Compilare i campi.

- 1 Immettere le informazioni sulla destinazione.  
Immettere le informazioni relative alla destinazione che si desidera registrare. I campi di immissione sono identici a quelli da compilare quando si effettuano le registrazioni sulla periferica.

➔ [Registrazione delle destinazioni nella Rubrica \(pagina 170\)](#)

- 2 Fare clic su [Invia].

## Creazione di una nuova casella personalizzata

### NOTA

Per utilizzare la casella personalizzata è necessaria un'unità SSD opzionale.

## 1 Visualizzare la schermata.

- 1 Avviare il browser web.
- 2 Nella barra Indirizzo o Percorso, inserire l'indirizzo IP della periferica o il nome host.  
Fare clic nella sequenza riportata di seguito per controllare indirizzo IP della periferica e il nome host.  
[Informazione dispositivo] nella schermata Home > [Identificazione/Rete cablata]
- 3 Nel menu [Casella Documenti], fare clic su [Casella personalizzata].

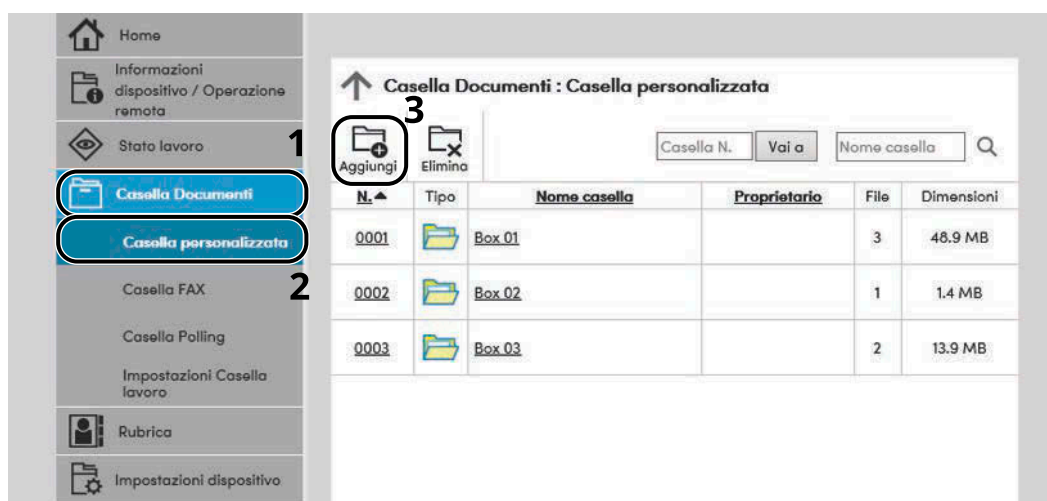

- 4 Fare clic su [Aggiungi].

## 2 Configurare la Casella personalizzata.

- 1 Immettere i dettagli della casella.  
Immettere le informazioni relative alla casella personalizzata che si desidera registrare. Per i dettagli sui campi da completare, vedere quanto segue:  
➔ **Command Center RX User Guide**
- 2 Fare clic su [Invia].

# Stampa di un documento archiviato in una casella personalizzata

## 1 Visualizzare la schermata.

- 1 Avviare il browser web.
- 2 Nella barra Indirizzo o Percorso, inserire l'indirizzo IP della periferica o il nome host.  
Fare clic nella sequenza riportata di seguito per controllare indirizzo IP della periferica e il nome host.  
[Informazioni dispositivo] nella schermata Home > [Identificazione/Rete cablata]
- 3 Nel menu [Casella Documenti], fare clic su [Casella personalizzata].

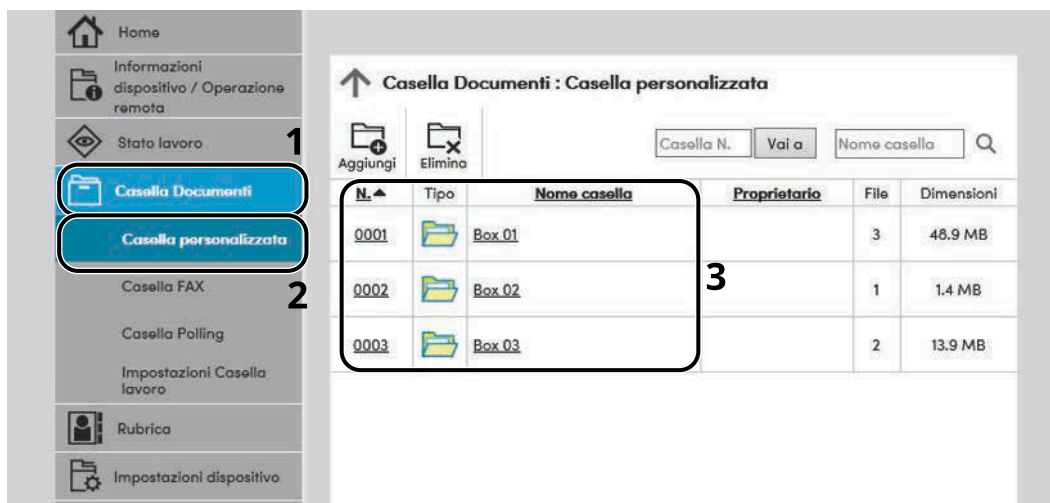

- 4 Fare clic sul numero o sul nome della casella personalizzata in cui è archiviato il documento.

## 2 Stampare il documento.

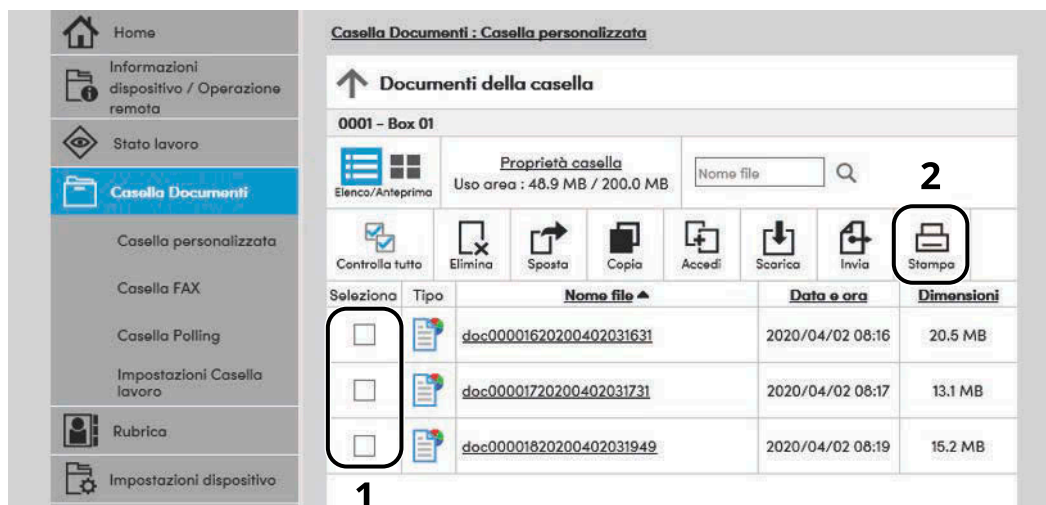

- 1 Selezionare il documento che si desidera stampare.  
Attivare la casella di spunta del documento da stampare.
- 2 Fare clic su [Stampa].
- 3 Configurare le impostazioni per la stampa; fare clic su [Stampa].

# Trasferimento di dati da altre periferiche Kyocera

In caso di sostituzione della periferica, questa utility permette l'agevole migrazione dei dati delle rubriche. Questa sezione spiega come trasferire i dati tra periferiche Kyocera.

## Migrazione della rubrica

È possibile eseguire il backup o la migrazione della rubrica registrata sulla periferica utilizzando KYOCERA Net Viewer, scaricabile dal Download Center (<https://kyocera.info/>).

Per i dettagli sull'utilizzo di KYOCERA Net Viewer, vedere quanto segue.

➔ **KYOCERA Net Viewer User Guide**

## Backup dei dati rubrica sul PC

**1** Avviare KYOCERA Net Viewer.

**2** Creare un backup.

- 1 Fare clic con il tasto destro del mouse sul modello di cui si desidera effettuare il backup della rubrica e selezionare [Avanzate] > [Imposta più dispositivi].

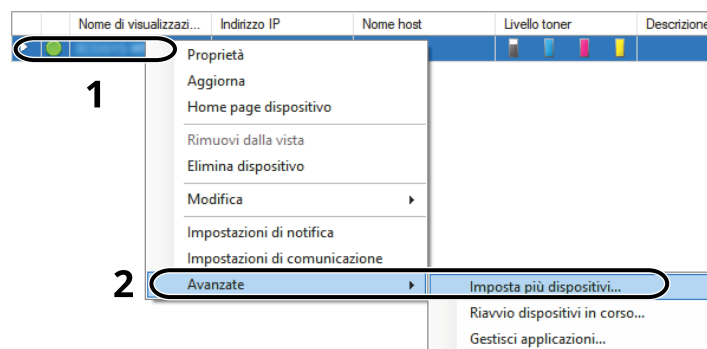

- 2 Selezionare [Modalità personalizzata] e fare clic su [Avanti].

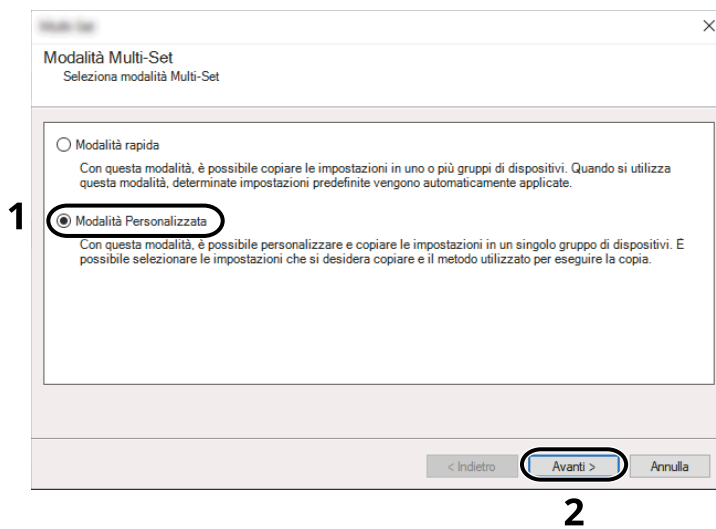

- 3 Selezionare il gruppo dispositivi di destinazione e fare clic su [Avanti].

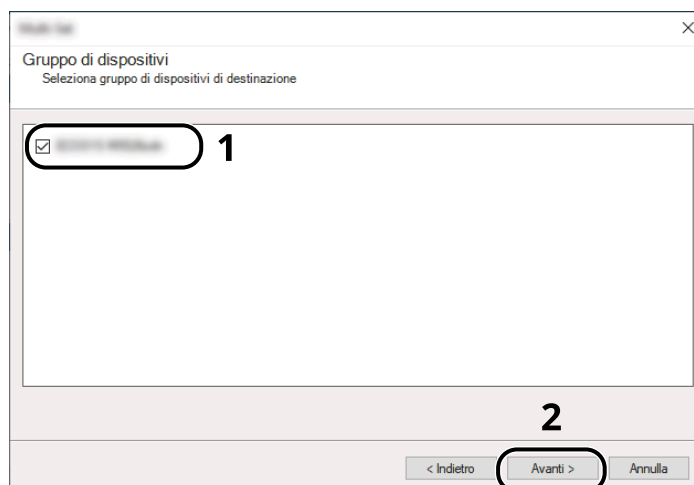



- 4 Selezionare [Rubrica dispositivi] e fare clic su [Avanti].

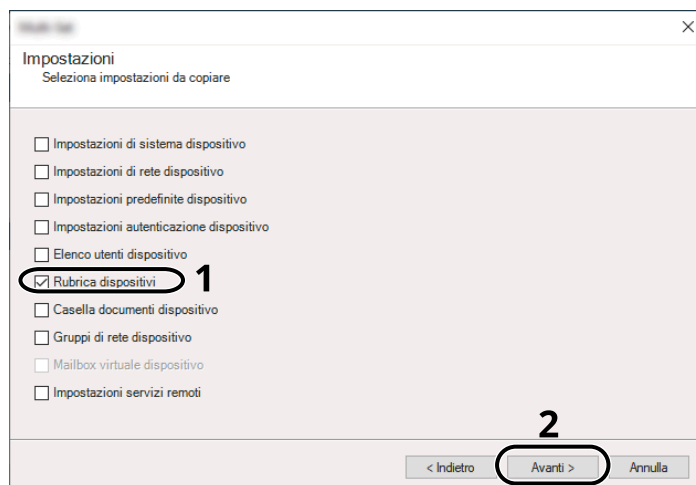

- 5 Selezionare [Crea da dispositivo] e rimuovere il segno di spunta da [Sovrascrivi impostazioni su destinaz.], quindi fare clic su [Avanti].

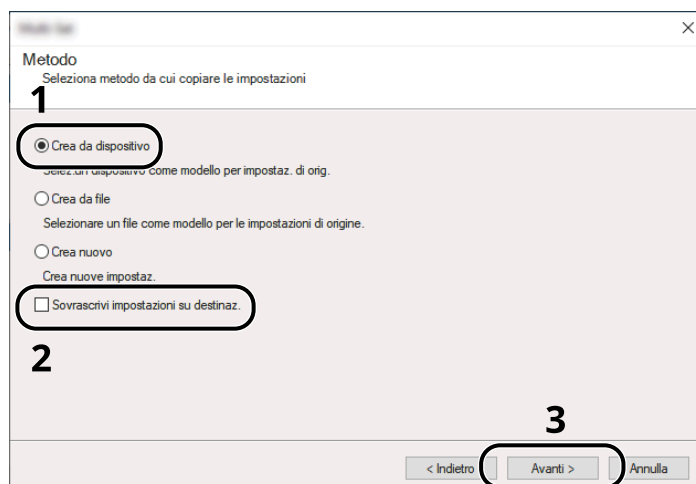

- 6 Selezionare il modello per il quale si desidera eseguire il backup e fare clic su [Avanti].

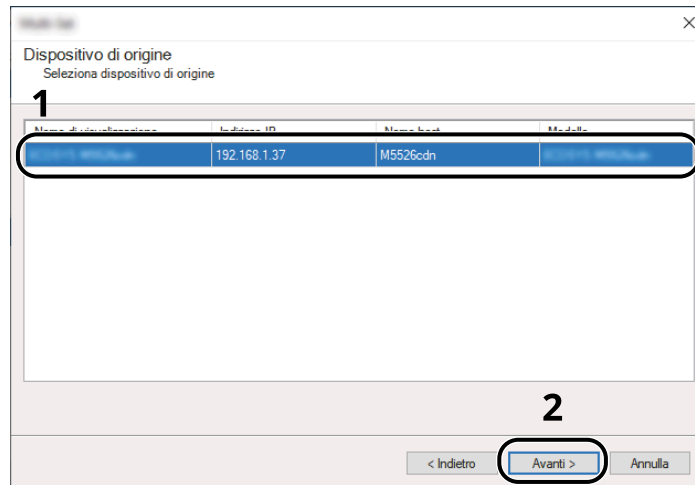

 **NOTA**

Se compare la schermata "Login Admin", immettere il nome utente e la password di login dell'amministratore, quindi fare clic su [OK].

- 7 Fare clic su [Salva su file].

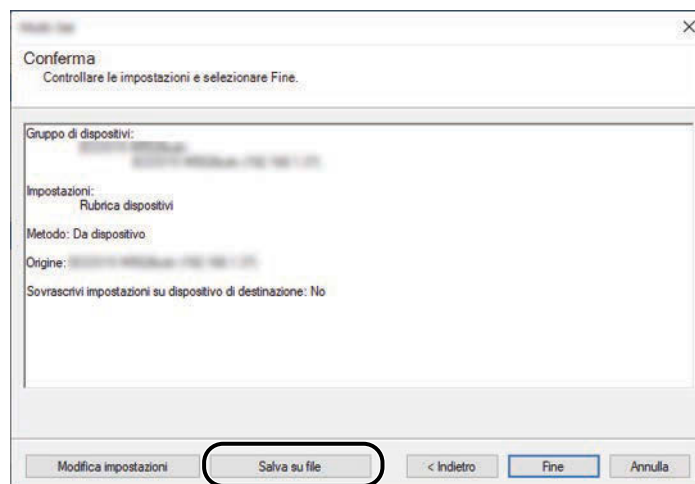

- 8 Specificare il percorso in cui salvare il file, immettere il nome del file e fare clic su [Salva]. Per "Salva come", selezionare "File XML".

- 9 Dopo aver salvato il file, fare sempre clic su [Annulla] per chiudere la schermata.

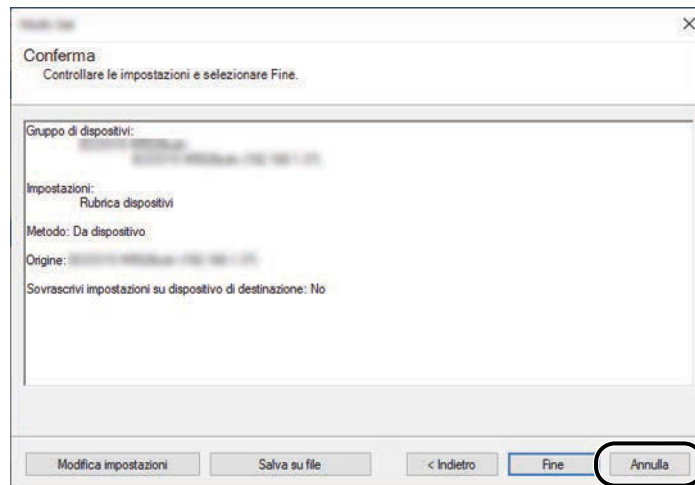

Si tenga presente che selezionando [Fine] si sovrascriveranno i dati sulla rubrica della periferica.

## Sovrascrittura dati della rubrica della periferica

### 1 Avviare KYOCERA Net Viewer.

### 2 Utilizzo dei dati della Rubrica.

- 1 Fare clic con il tasto destro sul nome del modello di destinazione sul quale si desidera trasferire la rubrica, selezionare [Avanzate] - [Imposta più dispositivi].

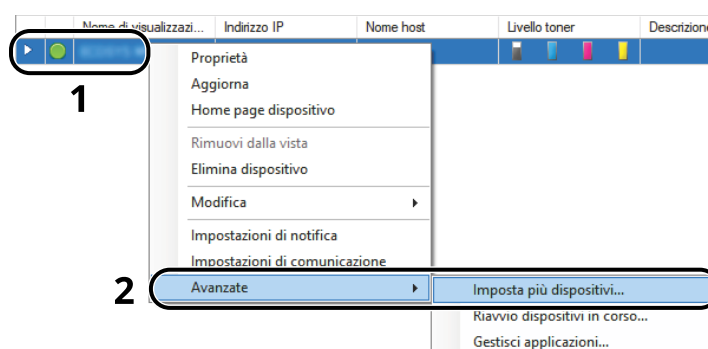

- 2 Selezionare [Modalità personalizzata] e fare clic su [Avanti].

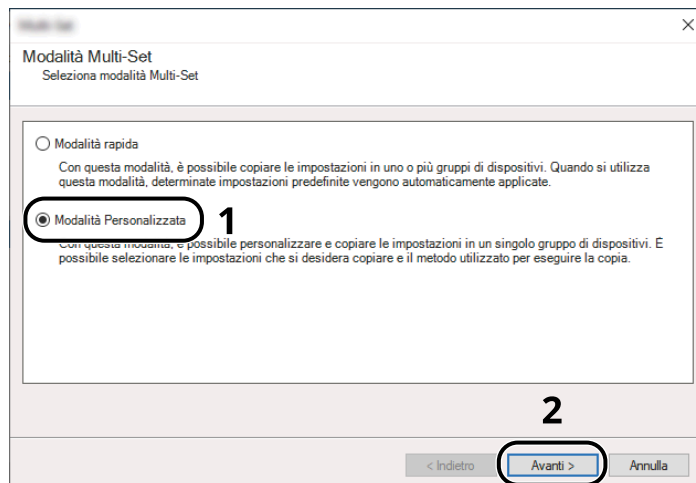

- 3 Selezionare il gruppo dispositivi di destinazione e fare clic su [Avanti].

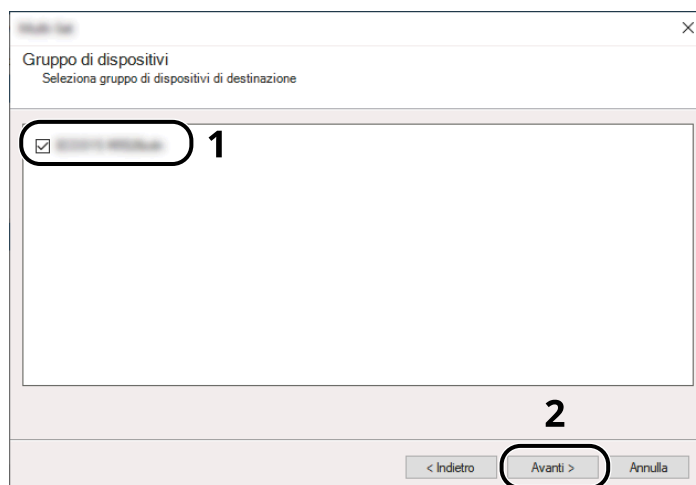

- 4 Selezionare [Rubrica dispositivi] e fare clic su [Avanti].

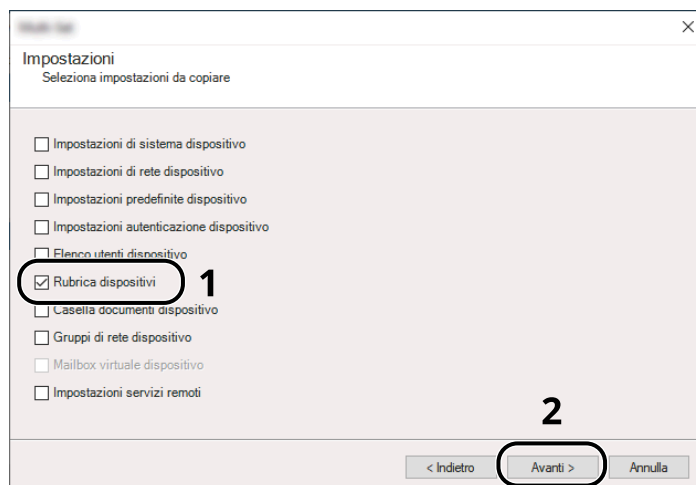

- 5 Selezionare [Crea da file] e rimuovere il segno di spunta da [Sovrascrivi impostazioni su destinaz.], quindi fare clic su [Avanti].

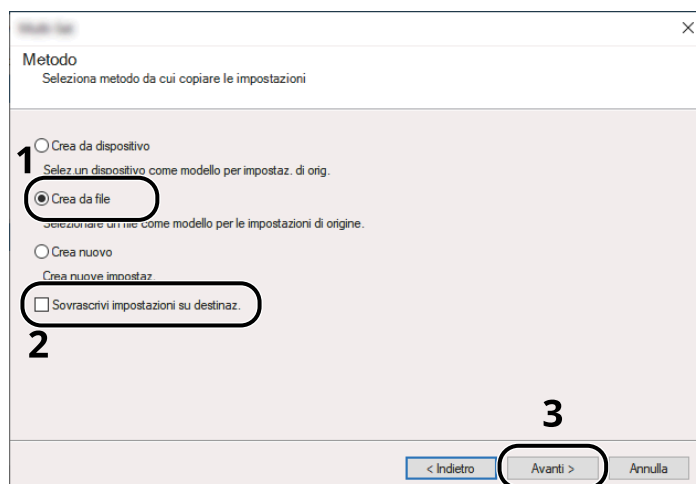

Selezionando la casella di spunta [Sovrascrivi impostazioni su destinaz.] si sovrascriverà la rubrica della periferica a partire dall'immissione N. 1.

- 6 Fare clic su [Sfogli], selezionare il file rubrica di backup, quindi fare clic su [Avanti].

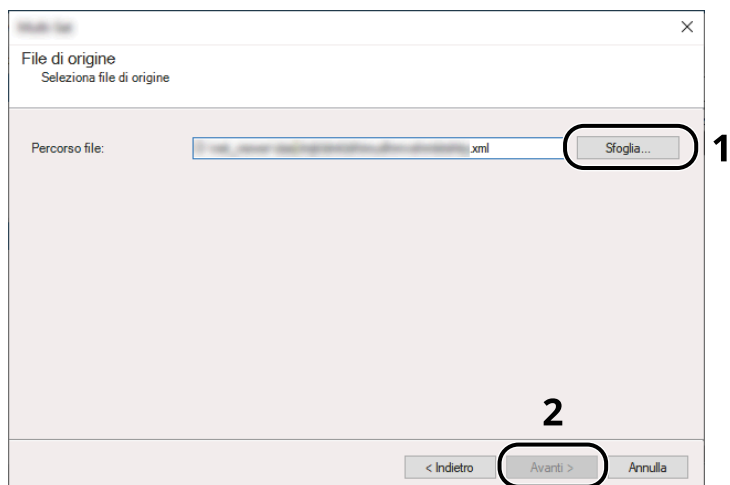

- 7 Fare clic su [Fine].

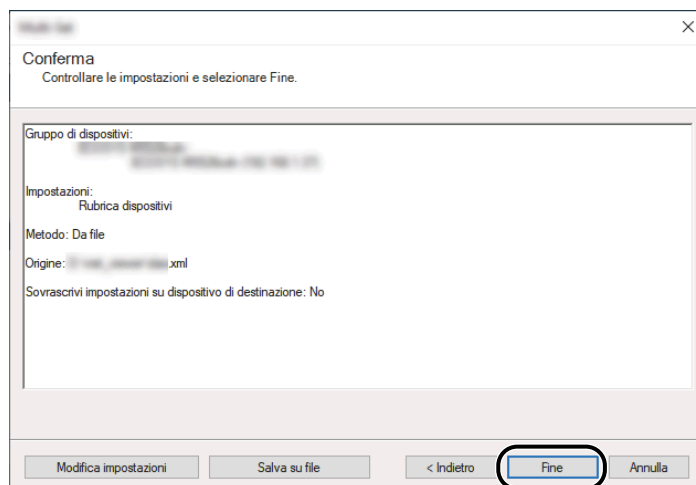

Inizia il processo di scrittura dei dati della Rubrica.

- 8 Al termine del processo di scrittura, fare clic su [Chiudi].

---

# 3 Operazioni preliminari per l'utilizzo

---

# Caricare la carta

## Caricamento della carta

Caricare la carta nei cassettei e sul bypass.

Per i metodi di alimentazione carta per i singoli cassettei, vedere la pagina seguente.

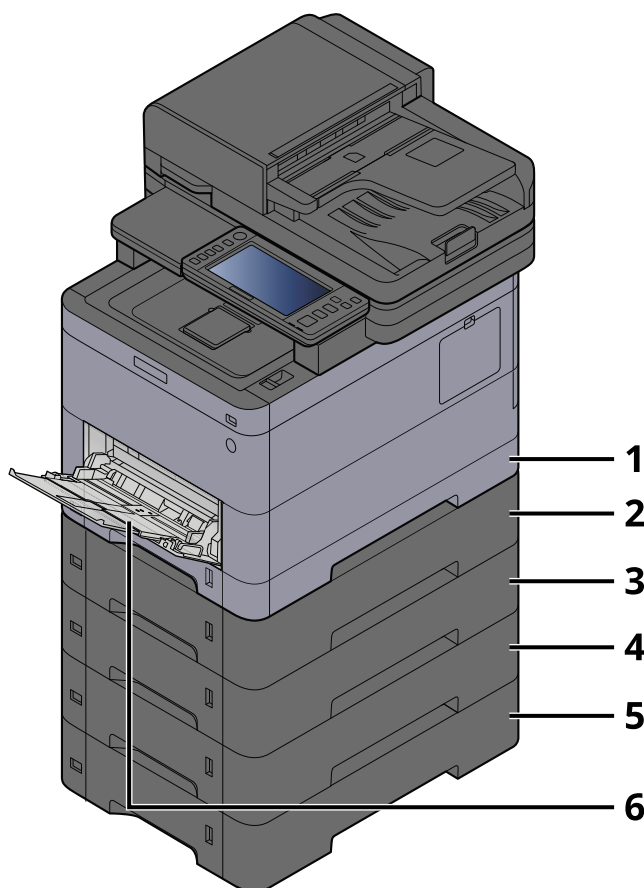

1 Cassetto 1

➔ [Caricamento nei cassettei \(pagina 142\)](#)

2 Cassetto 2

➔ [Caricamento nei cassettei \(pagina 142\)](#)

3 Cassetto 3

➔ [Caricamento nei cassettei \(pagina 142\)](#)

4 Cassetto 4

➔ [Caricamento nei cassettei \(pagina 142\)](#)

5 Cassetto 5

➔ [Caricamento nei cassettei \(pagina 142\)](#)

6 Vassoio bypass

➔ [Caricamento della carta sul vassoio bypass \(pagina 146\)](#)



 **NOTA**

- Il numero di fogli accettati varia in base all'ambiente operativo e al tipo di carta (spessore).
  - Non utilizzare carta per stampanti a getto d'inchiostro o carta con patinatura speciale (in tal caso potrebbero verificarsi malfunzionamenti, come inceppamenti carta).
  - Per ottenere stampe a colori di maggiore qualità utilizzare carta apposita per la stampa a colori.
-

## Precauzioni per il caricamento della carta

Quando si apre una nuova confezione di carta, aprire a ventaglio i fogli per separarli leggermente prima di caricarli, come di seguito descritto.

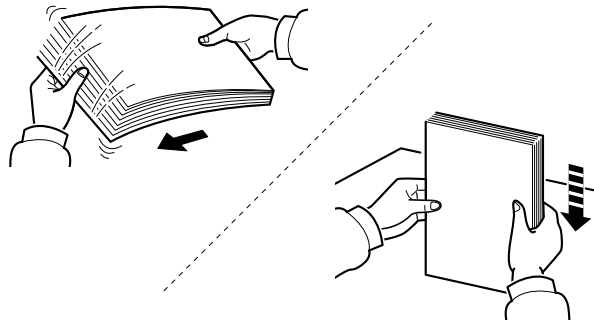

Smazzare bene i fogli e picchiettarli su una superficie piana. Eseguire anche i seguenti controlli.

- Se la carta è arricciata o piegata, rimuovere le pieghe prima di caricarla. La carta arricciata o piegata può provocare inceppamenti.
- Evitare di conservare confezioni di carta aperte in ambienti soggetti a temperatura o umidità elevate; l'umidità può infatti creare dei problemi. Dopo aver caricato i fogli nei cassettei o sul vassoio bypass, riporre i fogli inutilizzati in una busta chiusa.
- Se non si utilizza il sistema per un periodo prolungato, rimuovere la carta dai cassettei e riporla in una busta chiusa per proteggerla dall'umidità.

---

### **IMPORTANTE**

Se per riprodurre delle copie si utilizza della carta riciclata (carta già utilizzata per la stampa), assicurarsi che non siano presenti punti metallici o fermagli. Questi oggetti possono danneggiare il sistema o degradare la qualità immagine delle copie.

---

### **NOTA**

Per l'utilizzo di supporti speciali come la carta intestata, perforata o prestampata, ad esempio, con loghi aziendali, vedere quanto segue:

➔ [Informazioni sulla carta \(pagina 759\)](#)

---

## Specifiche della carta disponibili nei cassettei

I cassettei accettano carta normale, carta riciclata o carta colorata. Di seguito è riportato il numero di fogli che è possibile caricare in ogni cassetto.

Cassetto	Capacità
Cassetto 1	TASKalfa MA4500ci: 550 fogli (carta normale: 75 g/m <sup>2</sup> ) TASKalfa MA3500ci: 250 fogli (carta normale: 75 g/m <sup>2</sup> )
Cassetto da 2 a 5	550 fogli (carta normale: 75 g/m <sup>2</sup> )

Per ulteriori dettagli sui formati carta supportati, vedere quanto segue:

➔ [Scelta della carta appropriata \(pagina 760\)](#)



### NOTA

La carta A5 e A6 non può essere caricata nei cassettei da 2 a 5. (Non è possibile impostare il formato A5-R)

Per l'impostazione del tipo di carta, vedere quanto segue:

➔ [\[Impostazione tipo di supp\] \(pagina 436\)](#)



### IMPORTANTE

- I cassettei da 1 a 5 accettano carta con grammatura da 60 a 220 g/m<sup>2</sup>.
- Se si utilizza della carta con grammatura di 106 g/m<sup>2</sup> o superiore, scegliere Spessa come tipo di supporto e specificare la grammatura della carta in uso.

## Caricamento nei cassettei

### 1 Aprire completamente il cassetto carta.

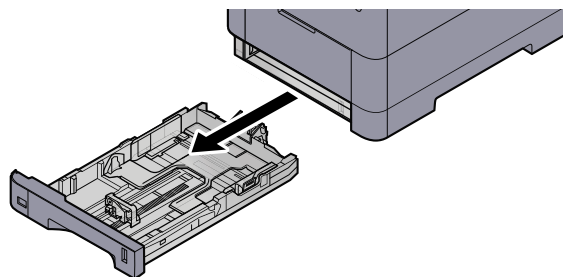

#### NOTA

Quando si apre il cassetto, reggerlo e controllare che non possa cadere.

### 2 Regolare il formato del cassetto.

- 1 Regolare la posizione delle guide di larghezza carta poste su entrambi i lati del cassetto. Premere la linguetta di regolazione della larghezza carta e scorrere le guide sul formato carta richiesto.

I formati carta sono indicati sul cassetto.

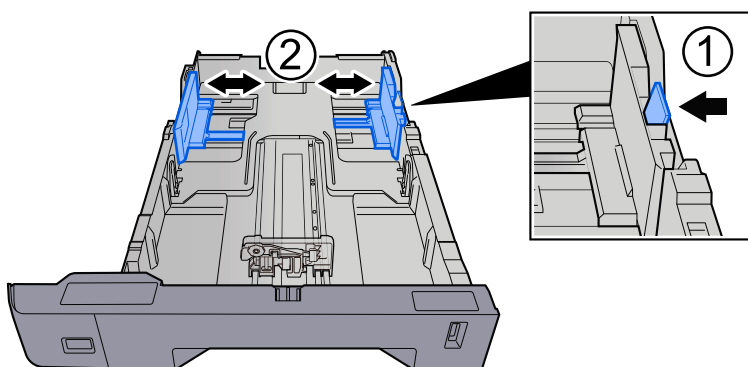

- 2 Regolare la guida di lunghezza carta sul formato carta richiesto. Premere la linguetta di regolazione della lunghezza carta e scorrere le guide sul formato carta richiesto.

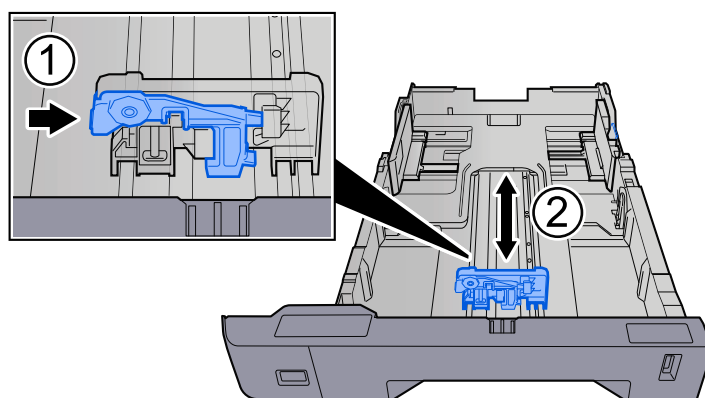

- 3 Ruotare il selettore fino a quando sulla finestra formato carta compare il formato carta che si desidera utilizzare.

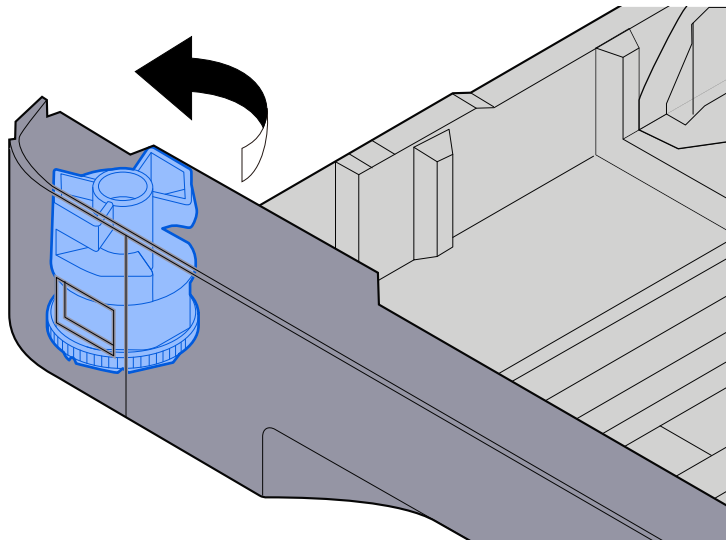

 **NOTA**

Impostare il selettore carta sul Altro se si desidera utilizzare carta diversa dal Formato standard. In questo caso è necessario impostare il formato carta dal pannello comandi.

➔ [Selezione del formato carta e del tipo di supporto \(pagina 148\)](#)

### 3 Caricare la carta.

- 1 Smazzare i fogli, quindi picchiettarli su una superficie piana per prevenire inceppamenti o stampa obliqua.
- 2 Caricare la carta nel cassetto.

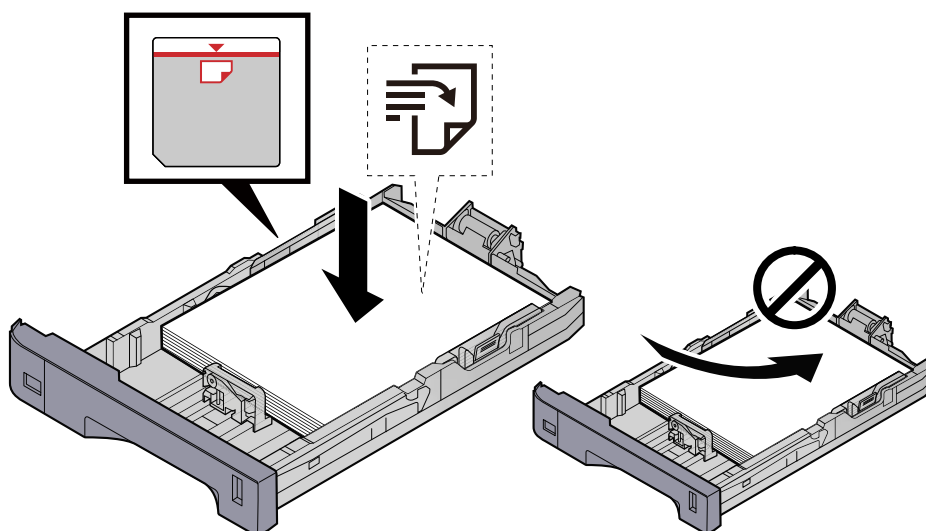

 **IMPORTANTE**

- Caricare la carta con il lato di stampa rivolto verso l'alto.
  - Dopo aver tolto la carta dalla confezione, smazzare i fogli prima di caricarli nei cassettei.  
➔ [Precauzioni per il caricamento della carta \(pagina 140\)](#)
  - Prima di caricare la carta, verificare che non sia arricciata o piegata. La carta arricciata o piegata può provocare inceppamenti.
  - Verificare che la carta caricata non superi il livello indicato (vedere la figura).
  - Se si carica la carta senza regolare le guide di larghezza e di lunghezza carta si possono verificare problemi di alimentazione obliqua dei fogli o di inceppamento.
- 

## 4 Richiudere delicatamente il cassetto.

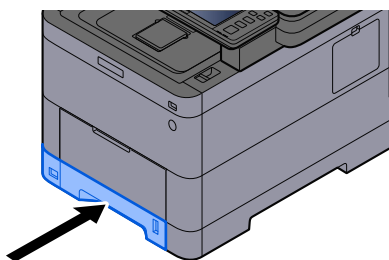

---

 **NOTA**

Sul lato destro della parte anteriore del cassetto è presente un indicatore che si alza e si abbassa in base alla quantità residua di carta.

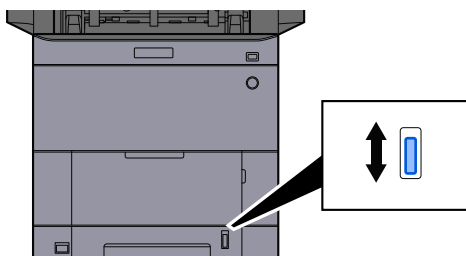

---

## 5 Specificare il tipo di carta caricata nei cassettei utilizzando il pannello comandi.

➔ [Selezione del formato carta e del tipo di supporto \(pagina 148\)](#)

## Specifiche della carta disponibili nel vassoio bypass

Nel vassoio bypass è possibile aggiungere fino a 100 fogli di carta normale (64 g/m<sup>2</sup>).

Per ulteriori dettagli sui formati carta supportati, vedere quanto segue:

➔ [Scelta della carta appropriata \(pagina 760\)](#)

Per l'impostazione del tipo di carta, vedere quanto segue:

➔ [\[Impostazione tipo di supp\] \(pagina 436\)](#)

Utilizzare il vassoio bypass quando si deve stampare su carta speciale.

---

### **IMPORTANTE**

- Se si utilizza della carta con grammatura di 106 g/m<sup>2</sup> o superiore, scegliere Spessa come tipo di supporto e specificare la grammatura della carta in uso.

---

La capacità del vassoio bypass è la seguente.

- Carta normale (64 g/m<sup>2</sup>), carta riciclata e carta colorata: 100 fogli
- Carta spessa (209 g/m<sup>2</sup>): 15 fogli
- Carta spessa (157 g/m<sup>2</sup>): 30 fogli
- Carta spessa (104,7 g/m<sup>2</sup>): 50 fogli
- Hagaki (cartoncino): 30 fogli
- Busta DL, Busta C5, Busta #10, Busta #9, Busta #6 3/4, Busta Monarch, Youkei 4, Youkei 2: 5 fogli
- Patinata: 30 fogli

---

### **NOTA**

- Quando si caricano formati carta personalizzati, specificare il formato corretto facendo riferimento a quanto segue:

➔ [\[Impostazioni vass Bypass\] \(pagina 433\)](#)

---

## Caricamento della carta sul vassoio bypass

### 1 Aprire il vassoio bypass.

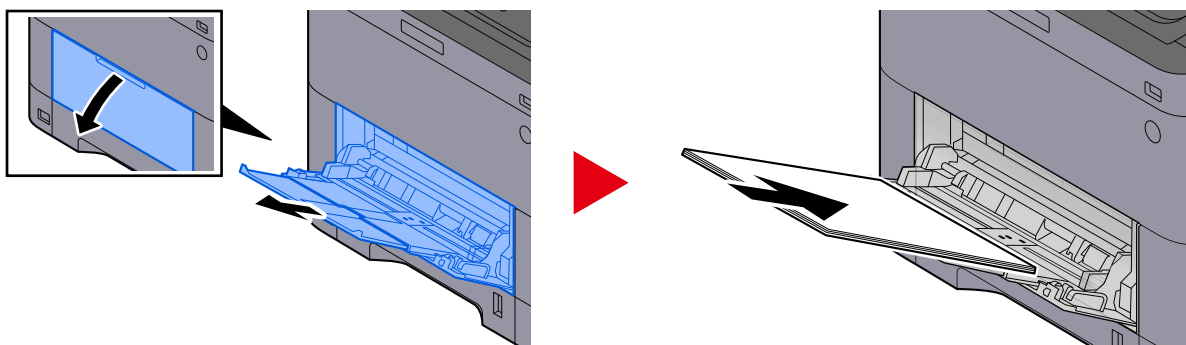

### 2 Regolare il formato carta del vassoio bypass.

Sul vassoio bypass sono contrassegnati i formati carta.

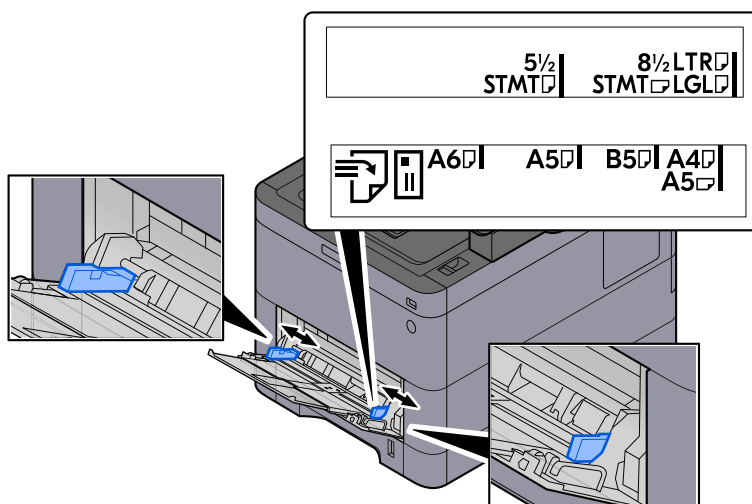

### 3 Caricare la carta.

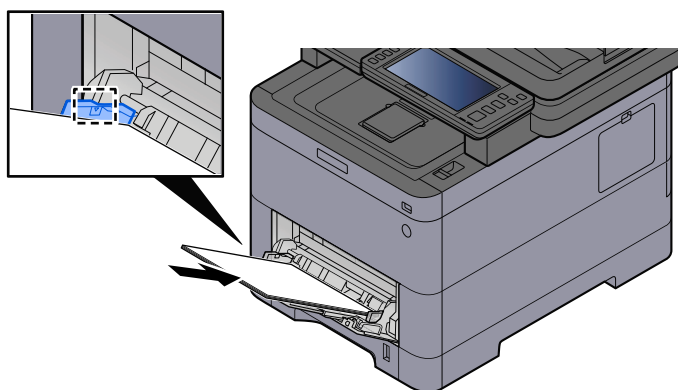

Inserire la carta sul bypass lungo le guide della larghezza finché non si blocca.



Dopo aver tolto la carta dalla confezione, smazzare i fogli prima di caricarli sul vassoio bypass.

➔ [Precauzioni per il caricamento della carta \(pagina 140\)](#)

---

✔ **IMPORTANTE**

- Caricare la carta con il lato di stampa rivolto verso l'alto.
  - Eliminare eventuali pieghe o arricciature dalla carta prima di utilizzarla.
  - Prima di caricare la carta, verificare che sul vassoio bypass non siano rimasti dei fogli del lavoro precedente. Se sul vassoio bypass è rimasta della carta del lavoro precedente alla quale si desidera aggiungere altri fogli, rimuovere i fogli residui e unirli alla nuova risma di fogli, quindi inserirli sul vassoio.
  - Se tra le guide di larghezza carta e la carta vi è dello spazio, regolare nuovamente le guide per adattare al formato carta utilizzato in modo da prevenire errori di alimentazione e inceppamenti.
  - Verificare che la carta caricata non superi i limiti di capacità.
- 

Quando si caricano buste o cartoncini sul vassoio bypass, inserirli con il lato di stampa rivolto verso l'alto. Per la procedura di stampa, vedere Printer Driver User Guide.

➔ **Printer Driver User Guide**

**Esempio: Quando si stampa l'indirizzo.**

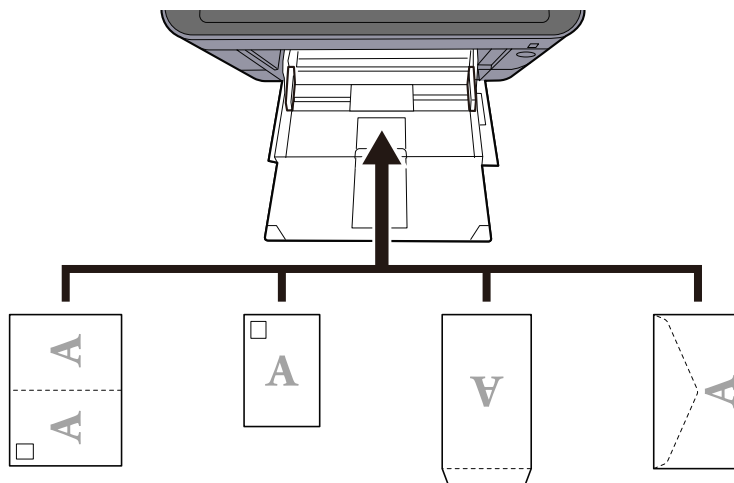

✔ **IMPORTANTE**

- Utilizzare carta Oufuku hagaki non piegata (cartolina con ricevuta di ritorno).
  - L'inserimento delle buste (orientamento e disposizione) varia in funzione del tipo di busta utilizzato. Accertarsi che le buste siano state inserite correttamente; diversamente, è possibile che vengano stampate in direzione errata o sul lato sbagliato.
-



#### NOTA

Quando si caricano delle buste sul vassoio bypass, selezionare il tipo di busta facendo riferimento a quanto segue:

➔ [\[Impostazioni vass Bypass\] \(pagina 433\)](#)

---

## 4 Specificare il tipo di carta caricata sul vassoio bypass utilizzando il pannello comandi.

➔ [Selezione del formato carta e del tipo di supporto \(pagina 148\)](#)

## Selezione del formato carta e del tipo di supporto

Il formato carta predefinito per il cassetto 1, per il bypass e per l'alimentatore carta opzionale (cassetti da 2 a 5) è "A4" o "Letter", mentre il tipo predefinito è "Normale". Per modificare il tipo di carta da utilizzare nei cassettei, specificare il formato carta e il tipo di supporto.

### 1 Visualizzare la schermata.

Tasto [Menu Sistema/Contatore] > [Impostazioni dispositivo] > [Alimentazione carta] > Selezionare il cassetto

### 2 Selezionare il formato carta e il tipo di supporto.

## Formato carta e tipo di supporto del cassetto

Impostare il formato carta e il tipo di supporto utilizzati nei cassettei.

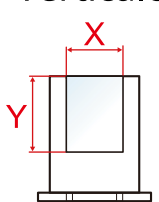
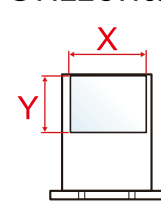
Voce	Descrizione
[Formato carta]	<p>Selezionare il formato carta. Impostare questa opzione solo quando il selettore formato del cassetto è allineato con "Altro".</p> <p><b>Valore (cassetto 1)</b> [A4], [A5-R], [A5], [A6], [B5], [B6], [Folio], [216 x 340 mm], [Letter], [Legal], [Statement-R], [Statement], [Executive], [OficioII], [16K], [ISO B5], [Person]</p> <p><b>Valore (cassetti 2 - 5)</b> [A4], [A5-R], [B5], [B6], [Folio], [216 x 340 mm], [Letter], [Legal], [Statement-R], [Executive], [OficioII], [16K], [ISO B5], [Busta #10], [Busta #9], [Busta #6], [Busta Monarch], [Busta DL], [Busta C5], [Youkei 2], [Youkei 4], [Nagagata 3], [Nagagata 4], [Younaga 3], [Person]</p> <p>Per il formato carta personalizzato, impostare il formato per ciascun cassetto. ➔ <a href="#">[Impostazioni formato personalizzato] (pagina 434)</a></p> <div style="display: flex; justify-content: space-around; align-items: center; text-align: center;"> <div data-bbox="718 851 877 1097"> <p>Verticale</p>  </div> <div data-bbox="1021 851 1181 1097"> <p>Orizzontale</p>  </div> </div>
[Tipo di supporto]	<p><b>Valore (cassetto 1)</b> [Normale], [Lucido], [Grezza],[Pergamena], [Riciclata], [Prestampata], [Pregiata], [Colore], [Perforata], [Carta intestata], [Spessa], [Alta qualità], [Personalizzato 1] to [Personalizzato 8]</p> <p><b>Valore (cassetti 2 - 5)</b> [Normale], [Grezza],[Pergamena], [Etichette], [Riciclata], [Prestampata], [Pregiata], [Colore], [Perforata], [Carta intestata], [Busta], [Spessa], [Patinata], [Alta qualità], [Personalizzato 1] to [Personalizzato 8]</p> <ul style="list-style-type: none"> <li>• Per specificare un tipo di supporto diverso da "Normale", vedere quanto segue. ➔ <a href="#">[Impostazione tipo di supp] (pagina 436)</a></li> <li>• Quando si specifica un tipo di supporto la cui grammatura non è accettata dal cassetto, il tipo di supporto in questione non viene visualizzato.</li> <li>• Per stampare su carta prestampata, su carta perforata o su carta intestata vedere quanto segue: ➔ <a href="#">[Impostazioni alimentazione carta] (pagina 438)</a></li> </ul>

## Formato carta e tipo di supporto del vassoio bypass

Impostare il formato carta e il tipo di supporto utilizzati nel vassoio bypass.

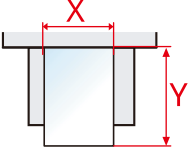
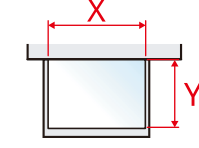
Voce	Descrizione
[Formato carta]	<p>Selezionare il formato carta.</p> <p>Valore: [A4], [A5], [A5-R], [A6], [B5], [B6], [Folio], [216 x 340 mm], [Letter], [Legal], [Statement], [Statement-R], [Executive], [OficioII], [16K], [ISO B5], [Busta #10], [Busta #9], [Busta #6], [Busta Monarch], [Busta DL], [Busta C5], [Hagaki], [Oufukuhagaki], [Youkei 4], [Youkei 2], [Younaga 3], [Nagagata 3], [Nagagata 4], [Person]</p> <p>Per il formato carta personalizzato, impostare il formato per ciascun cassetto.</p> <p>➔ <a href="#">[Impostazioni formato personalizzato] (pagina 434)</a></p> <div style="display: flex; justify-content: space-around; align-items: center; text-align: center;"> <div data-bbox="726 582 917 784"> <p>Verticale</p>  </div> <div data-bbox="1021 582 1220 784"> <p>Orizzontale</p>  </div> </div>
[Tipo di supporto]	<p>Selezionare il tipo di supporto di stampa.</p> <p>Valore: [Normale], [Grezza],[Pergamena], [Etichette], [Riciclata], [Prestampata], [Pregiata], [Hagaki], [Colore], [Perforata], [Carta intestata], [Busta], [Spessa], [Patinata], [Alta qualità], [Personalizzato 1] to [Personalizzato 8]</p> <p>Per specificare un tipo di supporto diverso da "Normale", vedere quanto segue.</p> <p>➔ <a href="#">[Impostazione tipo di supp] (pagina 436)</a></p> <p>Per stampare su carta prestampata, su carta perforata o su carta intestata vedere quanto segue:</p> <p>➔ <a href="#">[Impostazioni alimentazione carta] (pagina 438)</a></p>

 **NOTA**

I supporti di stampa che si possono utilizzare per la stampa dei fax ricevuti sono i seguenti.

[Normale], [Etichette], [Pregiata], [Riciclata], [Pergamena], [Colore], [Busta], [Hagaki], [Patinata], [Spessa], [Alta qualità], [Personalizzato 1] to [Personalizzato 8]

Si può utilizzare la funzione Fax solo sui prodotti dotati di questa funzionalità.

## Fermo carta

Quando si utilizza della carta di formato A4/Letter o più grande, aprire il fermo carta come indicato in figura.

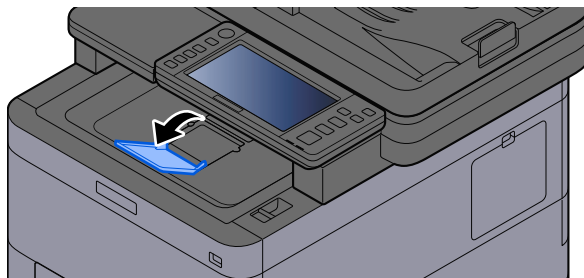

# Preparazione per l'invio di un documento alla cartella condivisa di un PC

Controllare le informazioni che si devono impostare sul sistema e creare sul PC una cartella di destinazione. Le schermate riportate si riferiscono a Windows 10. Su altre versioni di Windows, le voci visualizzate sulle schermate possono essere diverse.



## NOTA

Accedere a Windows con privilegi di amministratore.

## Annotazione del nome del computer e del nome completo del computer

Controllare il nome del computer e il nome completo del computer.

### 1 Visualizzare la schermata.

Selezionare il pulsante di Windows [Start] → [Sistema Windows] → [Sistema e sicurezza] → [Sistema e sicurezza] → [Sistema].



## NOTA

- Per Windows 11, selezionare il pulsante di Windows [Start] → [All apps] → [Impostazioni] → [Sistema] → [About] → [Avanzate system settings].
- In Windows 8.1, fare clic con il tasto destro del mouse su [PC] nella schermata Start e selezionare [Proprietà]. Oppure, fare clic con il tasto destro del mouse sull'icona Finestra e selezionare [Sistema].

### 2 Controllare il nome del computer.



Controllo del nome del computer e del nome completo del computer.

#### Esempio di schermata:

Nome computer: PC001

Nome completo computer: PC001.abcdnet.com

Dopo aver verificato il nome del computer, fare clic sul pulsante [Chiudi] per chiudere la schermata "Sistema".

## Annotazione del nome utente e del nome dominio

Controllare il nome del dominio e il nome utente di login a Windows.

### 1 Visualizzare la schermata.

Fare clic sul pulsante [Start] in Windows e quindi selezionare → [Sistema Windows] → [Prompt dei comandi].



#### NOTA

- Per Windows 11, selezionare il pulsante [Start] → [All apps] → [Windows Tools] → [Prompt dei comandi].
- In Windows 8.1, fare clic su [Cerca] nella Barra degli accessi sul Desktop e immettere "Prompt dei comandi" nella casella di ricerca. Selezionare [Prompt dei comandi] nell'elenco di ricerca.

Si apre la finestra Prompt dei comandi.

### 2 Controllare il nome del dominio e il nome utente.

Sulla finestra Prompt dei comandi, digitare "net config workstation" e premere [Invio].

```
Microsoft Windows [Version 10.0.15063]
(c) 2018 Microsoft Corporation. Tutti i diritti sono riservati.

C:\Users\PC0270>net config workstation
Nome computer                PC0270
Nome computer completo       PC0270
Nome utente                   PC0270

Workstation attiva su
NetBI_Tcpip_{FABABC9C-741F-40DF-B0ED-BD92F1900FE6} (00252261F4D8)

Software version              Windows 10 Pro

Dominio della workstation     PC0270
Dominio di accesso            PC0270

Timeout apertura COM (sec)    0
Conteggio invio COM (byte)    16
Timeout invio COM (msec)      250
Esecuzione comando riuscita.

C:\Users\PC0270>
```

Controllare il nome utente e il nome del dominio.

#### Esempio di schermata:

Nome utente: PC0270

Nome dominio: PC0270

## Creazione e annotazione di una cartella condivisa

Creare una cartella condivisa per ricevere i documenti sul computer di destinazione.

### NOTA

Se in Proprietà del sistema è specificato un gruppo di lavoro, configurare le seguenti impostazioni per limitare l'accesso alla cartella a un utente specifico o a un gruppo di lavoro specifico.

1 In Windows 10, aprire una finestra in Esplora file, quindi selezionare [Visualizzazione], → [Opzioni] e → [Opzioni cartella].

In Windows 11, aprire una finestra in Esplora file, quindi selezionare [...], → e [Opzioni].

In Windows 8.1, selezionare [Impostazioni] in Accessi sul desktop, quindi selezionare [Sistema e sicurezza] → [Aspetto e personalizzazione] e → [Opzioni cartella].

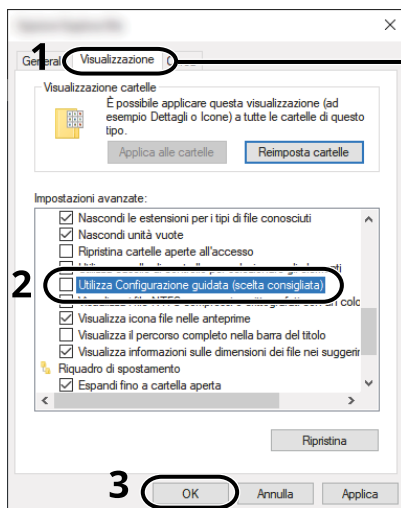

Assicurarsi che sia selezionata la scheda [Visualizzazione].

2 rimuovere il segno di Spunta da [Utilizza configurazione guidata (scelta consigliata)] in "Impostazioni avanzate".

3 Fare clic su [OK].

### 1 Creare una cartella.

Creare una cartella sul proprio computer. Ad esempio, creare una cartella denominata "scannerdata" sul desktop.

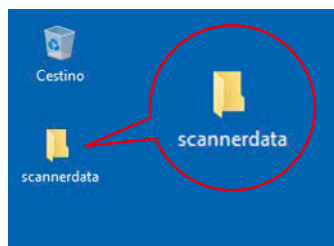



## 2 Configurare le impostazioni delle autorizzazioni.

- 1 Fare clic con il tasto destro del mouse sulla cartella "scannerdata", selezionare [Property]→, fare clic sulla scheda [Condivisione] e quindi su → [Condivisione avanzata].

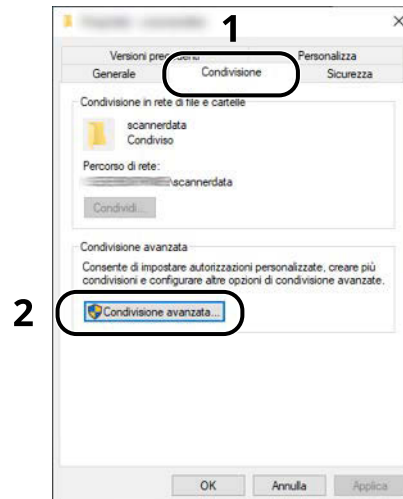

- 2 Selezionare la casella di spunta [Condividi la cartella] e fare clic sul pulsante [Autorizzazioni].



- 3 Controllare il Nome condivisione.

- 4 Fare clic sul pulsante [Aggiungi].

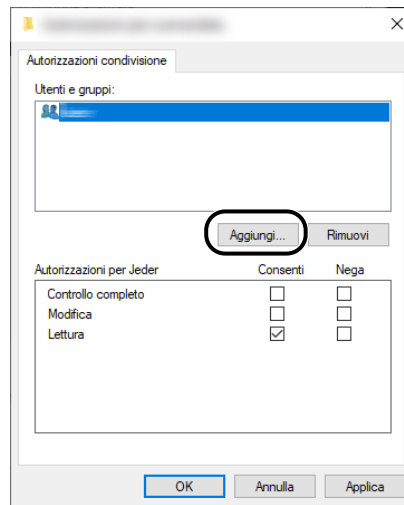

- 5 Specificare il percorso.

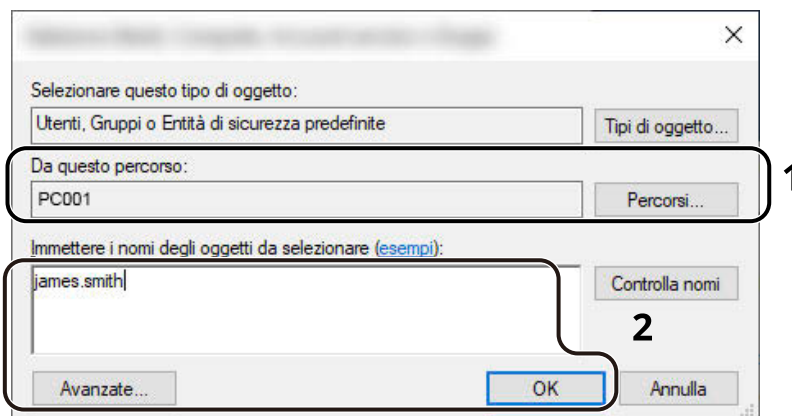

- 1 Se il nome computer controllato è lo stesso del nome dominio.

Se il nome computer non compare in "Da questo percorso", fare clic sul pulsante [Percorsi], selezionare il nome del computer e fare clic sul pulsante [OK].

Esempio: PC001

Se il nome computer controllato non è lo stesso del nome dominio.

Se il testo dopo il primo punto (.) del nome computer completo non compare in "Da questo percorso", fare clic sul pulsante [Percorsi], selezionare il testo dopo il punto (.) e fare clic sul pulsante [OK].

Esempio: abcdnet.com

➔ [Annotazione del nome del computer e del nome completo del computer \(pagina 152\)](#)

- 2 Nel campo di immissione, digitare il nome utente controllato come indicato nella pagina e fare clic sul pulsante [OK].

È anche possibile immettere il nome utente facendo clic sul pulsante [Avanzate] e selezionare un utente.

6 Assegnare un'autorizzazione di accesso all'utente selezionato.

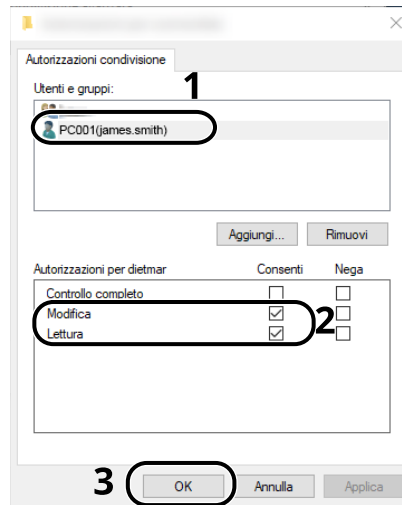

- 1 Selezionare l'utente immesso.
- 2 Selezionare la casella di spunta [Consenti] di "Modifica" e "Lettura"
- 3 Fare clic sul pulsante [OK].

 **NOTA**

"Chiunque" autorizza la condivisione a tutti gli utenti della rete. Per potenziare la protezione, si consiglia di selezionare "Chiunque" e deselegnare il segno di spunta [Consenti] da "Lettura".

- 7 Fare clic sul pulsante [OK] nella schermata "Condivisione avanzata" per chiudere la schermata.
- 8 Controllare i dettagli impostati nella scheda [Sicurezza].

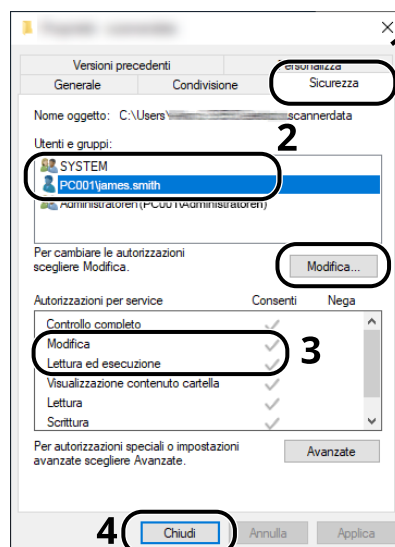

- 1 Selezionare la scheda [Sicurezza].
- 2 Selezionare l'utente immesso.  
Se l'utente non è presente in "Nomi utente e gruppo", fare clic sul pulsante [Modifica] e aggiungere l'utente come descritto al punto "Configurazione delle impostazioni delle autorizzazioni".
- 3 Assicurarsi che il segno di spunta sia presente nella casella [Consenti] per "Modifica" e "Lettura ed esecuzione".
- 4 Fare clic sul pulsante [Chiudi].

# Configurazione di Windows Firewall

Permette di condividere i file e le stampanti, nonché di impostare la porta da utilizzare per la trasmissione SMB.

## NOTA

Accedere a Windows con privilegi di amministratore.

## 1 Controllare la condivisione di file e stampante.

- 1 Selezionare il pulsante di Windows [Start] → [Sistema Windows]→ [Sistema e sicurezza]→ [Sistema e sicurezza]→ [Consenti app attraverso Windows Firewall].

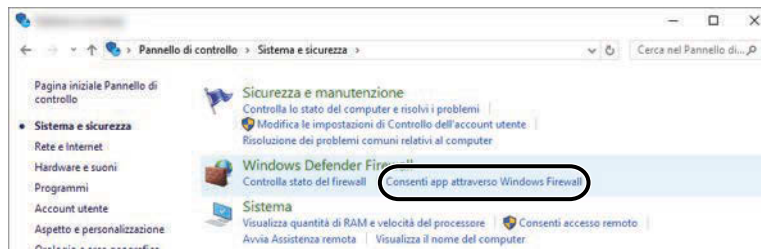

## NOTA

- Per Windows 11, selezionare il pulsante di Windows [Start]→ [All apps]→ [Windows Tools]→ [Sistema e sicurezza]→ [Sistema e sicurezza]→ [Consenti app attraverso Windows Firewall].
- Per Windows 8.1, nella Barra degli accessi sul Desktop fare clic su [Impostazioni]→ [Sistema e sicurezza]→ [Sistema e sicurezza]→ [Windows Firewall].
- Se si apre la finestra Controllo account utente, fare clic sul pulsante [Continua].

- 2 Selezionare la [Condivisione file e stampanti] casella di spunta.

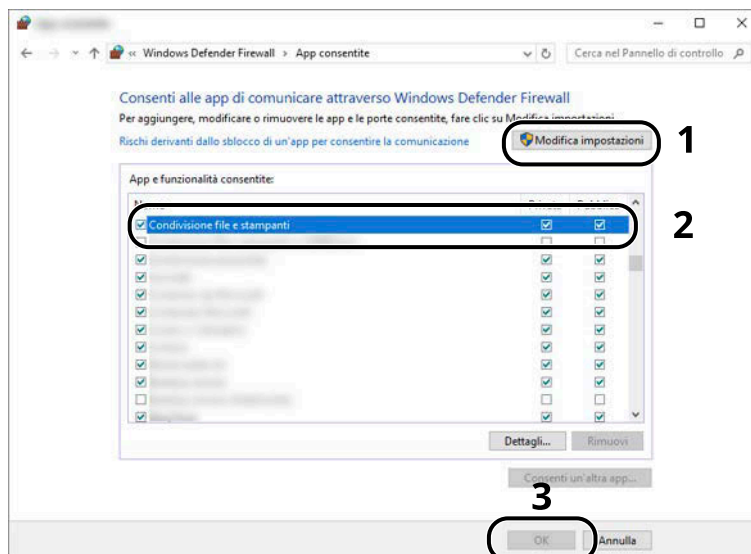

## 2 Aggiungere una porta.

- 1 Selezionare il pulsante di Windows [Start]→ [Sistema Windows]→ [Sistema e sicurezza]→ [Sistema e sicurezza]→ [Controlla stato del firewall].



- 2 Selezionare [Impostazioni avanzate].



- 3 Selezionare [Regole connessioni in entrata].

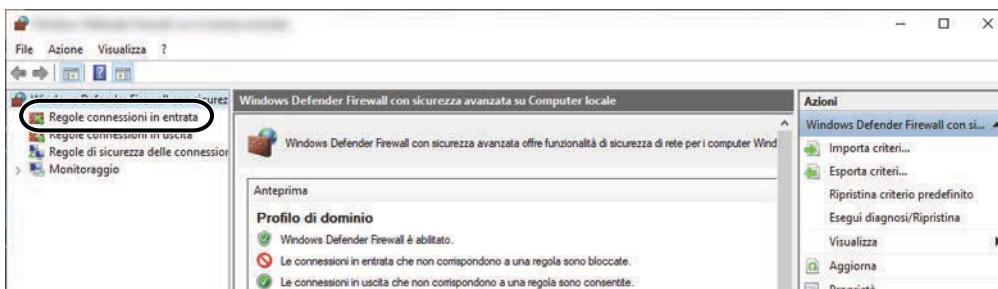

- 4 Selezionare [Nuova regola].

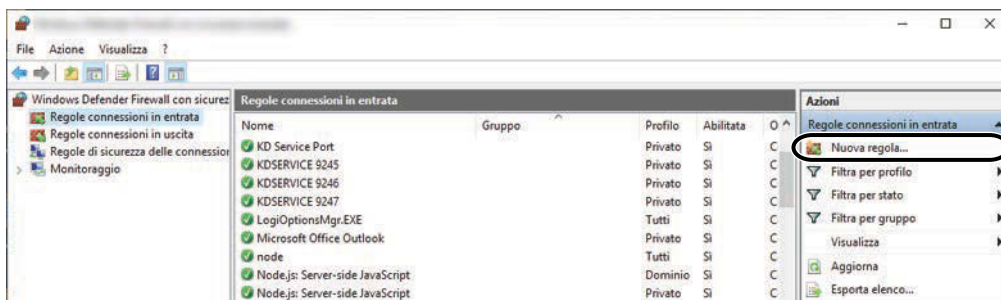

5 Selezionare [Porta].

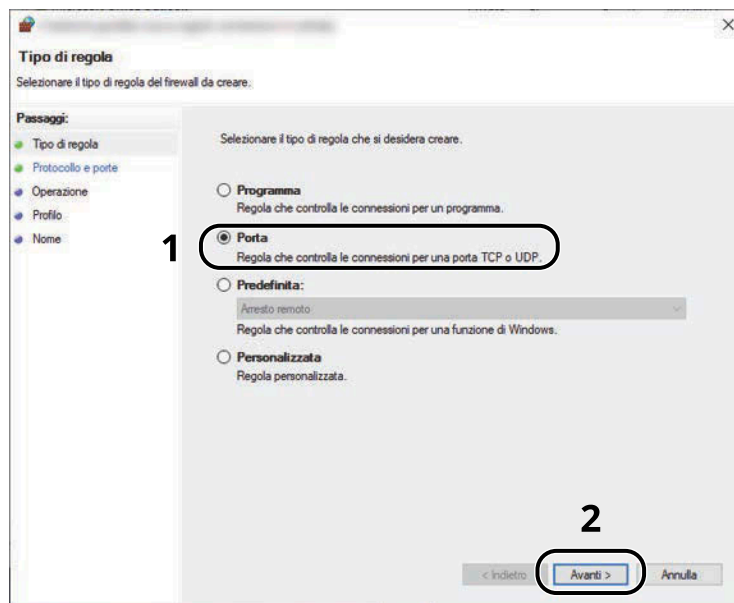

6 Selezionare [TCP] come porta alla quale applicare la regola. Quindi selezionare [Portae locali specifiche], immettere "445" e fare clic su [Avanti].



7 Selezionare [Consenti la connessione] e fare clic sul pulsante [Avanti].

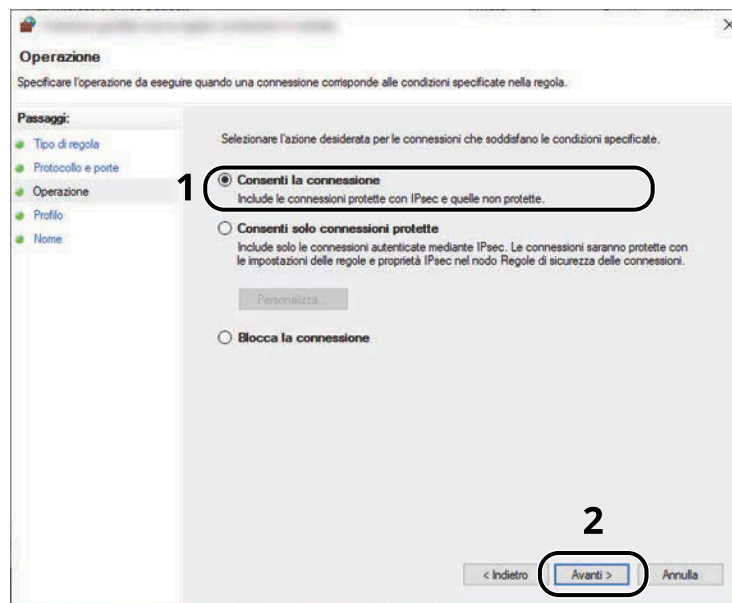

8 Controllare di aver attivato tutte le caselle di spunta e fare clic sul pulsante [Avanti].

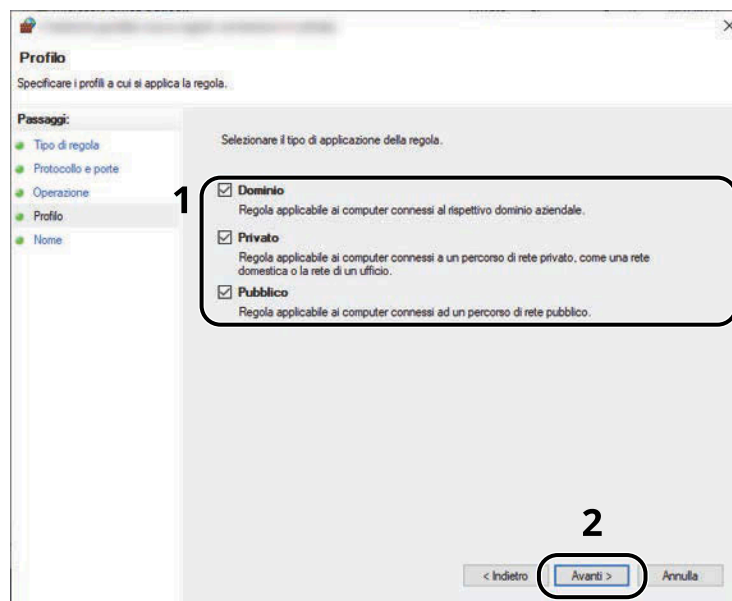



- 9 Immettere "Scan to SMB" in "Nome" e fare clic su [Fine].

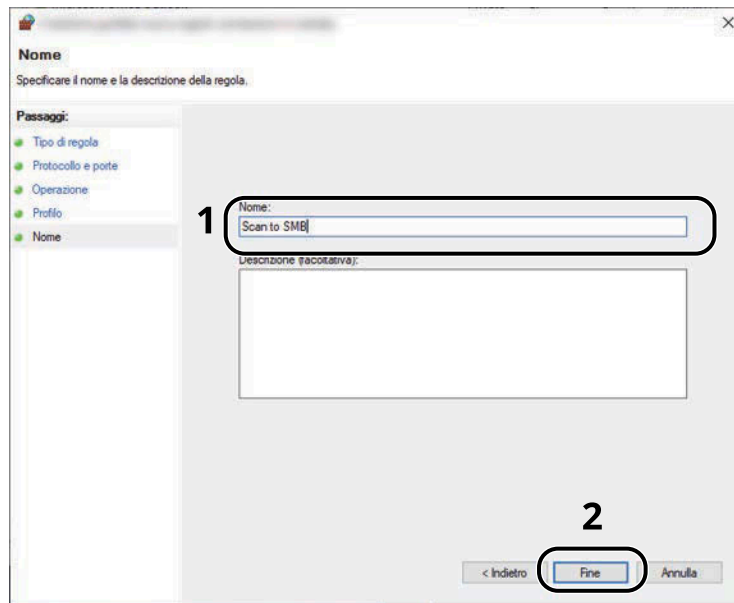

## Scan to Folder Setup Tool for SMB

È possibile configurare facilmente un ambiente per l'invio di un documento a Windows utilizzando il tool Scan to Folder Setup Tool for SMB scaricato dal Centro Download (<https://kyocera.info/>).

Tramite Scan to Folder Setup Tool for SMB si possono configurare le seguenti impostazioni.

- Creare una cartella condivisa in un PC per la ricezione dei documenti:

È possibile creare facilmente una nuova cartella sul desktop. Questa cartella viene inoltre impostata automaticamente come cartella condivisa.

- Impostare la cartella condivisa creata come indirizzo sulla periferica:

Informazioni quali il nome del computer e i nomi condivisi della cartella possono essere registrate facilmente nella rubrica della periferica per mezzo di una sequenza di azioni, oltre che sui tasti one touch.

### NOTA

- Accedere a Windows con privilegi di amministratore.
- Se è abilitata la gestione con login utente, eseguire il login con privilegi di amministratore o come utente con autorizzazioni di esecuzione.

## 1 Scaricare un software dal sito web.

- 1 Avviare il browser web.
- 2 Immettere "<https://kyocera.info/>" nella barra degli indirizzi del browser.



- 3 Immettere e ricercare il nome del prodotto, quindi selezionarlo dall'elenco dei risultati.

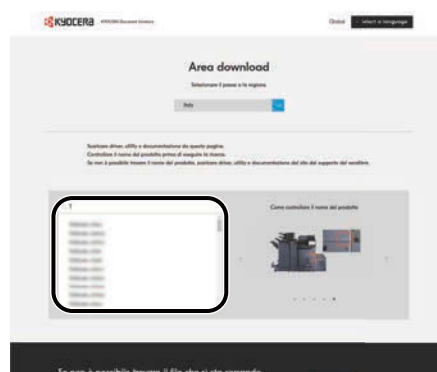

4 Modificare come opportuno il sistema operativo selezionato e la relativa impostazione di lingua.

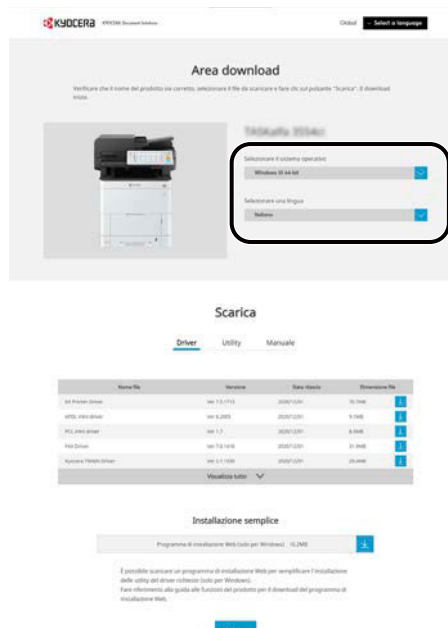

5 Scheda "Utilità" >  di "Scan to Folder Setup Tool for SMB"  
Il tool Scan to Folder Setup Tool for SMB verrà scaricato.



6 Fare doppio clic sul programma di installazione scaricato per avviarlo.

## 2 Configurare le impostazioni.

- 1 Selezionare il dispositivo da usare e fare clic su [Avanti].

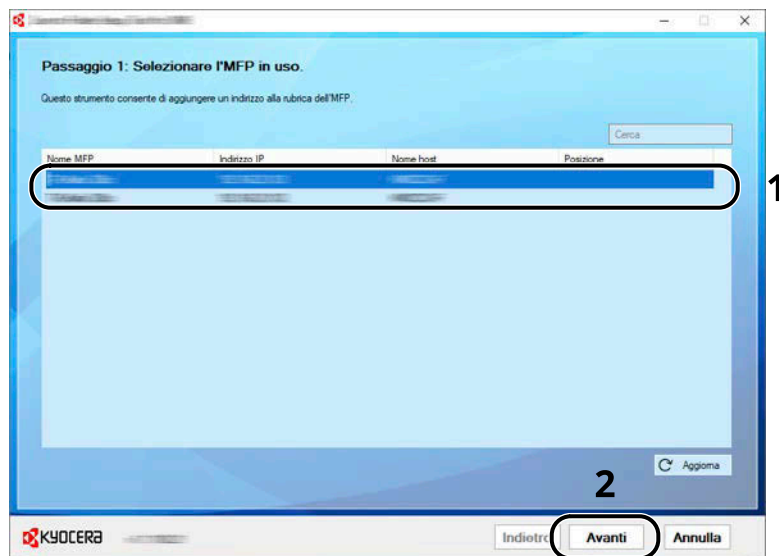

### NOTA

- Il sistema può essere rilevato solo se è acceso. Se il computer non riesce a rilevare il sistema, controllare che la periferica sia collegata al computer tramite un cavo di rete e che sia accesa, quindi fare clic su  [Aggiorna].
- Se la gestione utenti è abilitata sulla periferica, compare la schermata di autenticazione utente. Eseguire il login con privilegi di amministratore o come utente con autorizzazioni di esecuzione.

Viene visualizzata la rubrica del dispositivo.

## 2 Selezionare [Aggiungi].

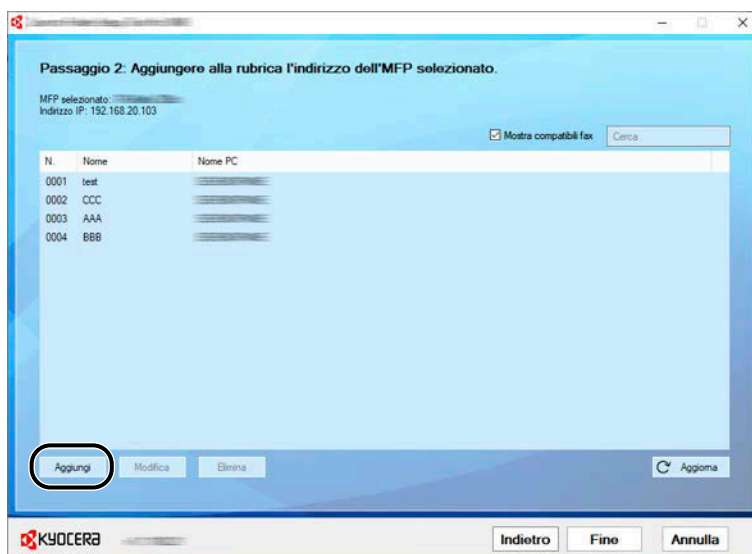

### NOTA

- Facendo clic su [Modifica] dopo aver selezionato l'indirizzo registrato è possibile modificare il contenuto della registrazione.
- Se si deseleziona la [Mostra indirizzi compatibili fax] casella di spunta verrà nascosto l'indirizzo contenente il fax.

## 3 Creare una nuova cartella.

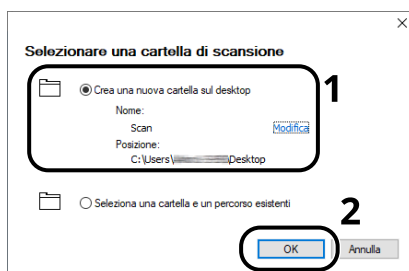

Selezionare "Crea nuova cartella sul desktop" e fare clic su [OK] per creare una nuova cartella sul desktop (il nome predefinito è "Scan").

### NOTA

- Fare clic su [Modifica] per cambiare il nome della cartella sul desktop.
- Selezionando [Seleziona una cartella e un percorso esistenti] è possibile scegliere una casella esistente già impostata come cartella condivisa sul PC.

4 Immettere le informazioni richieste per la registrazione dell'indirizzo.

**Immettere le informazioni richieste per registrare l'indirizzo nell'MFP.**  
Immettere il nome da visualizzare nella rubrica e il nome utente e la password per questo PC.

Nome:

Cartella di destinazione:

Immettere il nome utente e la password per l'host o il PC selezionato.

Nome utente:

Password:

1 points to the 'Nome' input field.  
2 points to the 'Cartella di destinazione' input field.  
3 points to the 'Sfoglia...' button.  
4 points to the 'Nome utente' input field.  
5 points to the 'Password' input field.

- 1 Immettere il nome da visualizzare in rubrica.
  - 2 Visualizzare il nome cartella e il percorso della cartella condivisa.
  - 3 Le cartelle condivise possono essere selezionate da un PC della rete.
  - 4 Visualizzare il nome utente del PC selezionato.
  - 5 Immettere la password corrispondente al nome utente di login del PC selezionato.
- 5 Fare clic su [OK] per registrare l'indirizzo in rubrica.
- 6 Fare clic su [Chiudi].
- 7 Per registrare l'indirizzo in un tasto one touch, fare clic su [Sì].

Aggiungere un nuovo indirizzo al tasto One Touch?

- 8 Selezionare il numero di un tasto one touch non registrato e fare clic su [Invia].

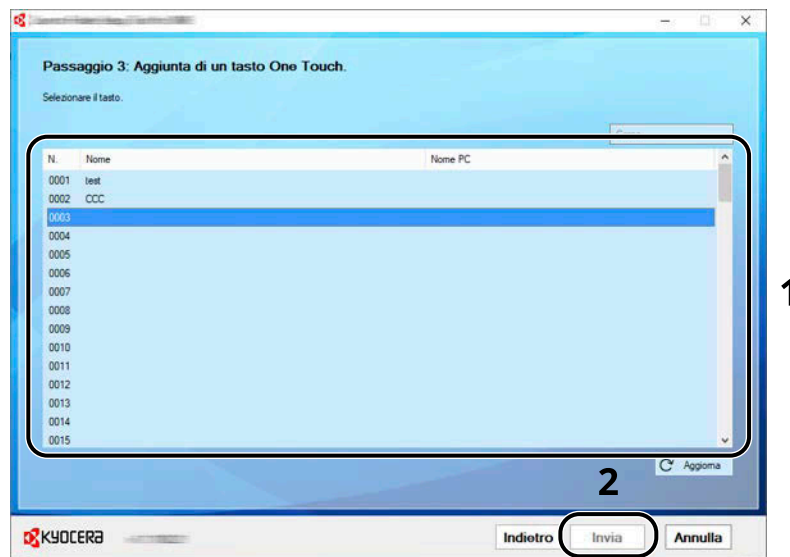

- 9 Fare clic su [Chiudi].

- 10 Fare clic su [Fine] per uscire da Scan to Folder Setup Tool for SMB.

# Registrazione delle destinazioni nella Rubrica

Registrazione delle destinazioni maggiormente utilizzate nella Rubrica o nei Tasti one touch. Le destinazioni salvate possono essere modificate. Le destinazioni sono disponibili per le funzioni Invio come e-mail, Invio a cartella e per la trasmissione dei fax (solo sulle periferiche con installata la funzione fax).

---

## NOTA

- La registrazione e la modifica della Rubrica si possono eseguire anche in Command Center RX.
    - ➔ [Registrazione delle destinazioni \(pagina 125\)](#)
  - La modifica della Rubrica e dei Tasti one touch può essere limitata agli amministratori.
    - ➔ [Limitazione modifica \(pagina 466\)](#)
- 

## Inserimento di una destinazione (rubrica)

È possibile aggiungere una nuova destinazione nella rubrica. Sono disponibili due metodi di registrazione, per i singoli contatti e per i gruppi. Quando si aggiunge un gruppo, immettere il nome del gruppo e selezionarne i membri dalla rubrica.

---

## NOTA

Se la registrazione e la modifica della rubrica è limitata agli amministratori, è possibile modificarla effettuando l'accesso con privilegi di amministratore.

- ➔ [Limitazione modifica \(pagina 466\)](#)
  - ➔ **Command Center RX User Guide**
- 

## Registrazione di un indirizzo (indirizzo e-mail)

Il metodo di registrazione in rubrica di un indirizzo e-mail è il seguente.

### 1 Visualizzare la schermata.

Tasto [Menu Sistema/Contatore] > [Impostazionifunzione] > [Rubrica] > [Aggiungi/Modifica rubrica dispositivo] > [Aggiungi] > [Contatto]

### 2 Aggiungere il nome.

- 1 Immettere il nome della destinazione da visualizzare in rubrica.
- 

## NOTA

Per i dettagli sull'immissione dei caratteri, vedere quanto segue:

- ➔ [Metodo di immissione dei caratteri \(pagina 756\)](#)
- 

- 2 Inserire il numero dell'indirizzo.

Per assegnare automaticamente il numero, selezionare [Automatico] (0000).



 **NOTA**

- Il numero dell'indirizzo è l'ID della destinazione. È possibile selezionare un qualsiasi numero tra i 200 disponibili per i contatti e i 50 disponibili per i gruppi.
  - Se si specifica un numero già assegnato, selezionando [Registra] viene visualizzato un messaggio di errore e il numero non verrà registrato. Se si imposta [Automatico] (0000) come numero dell'indirizzo, l'indirizzo viene registrato con il numero più basso disponibile.
- 

### 3 Aggiungere l'indirizzo.

- 1 Selezionare .
  - 2 Selezionare il campo di inserimento e immettere l'indirizzo e-mail.
- 

 **NOTA**

Per i dettagli sull'immissione dei caratteri, vedere quanto segue:

➔ [Metodo di immissione dei caratteri \(pagina 756\)](#)

---

### 4 Controllare se la destinazione immessa è corretta > [Registra]

La destinazione viene aggiunta alla rubrica.

Per aggiungere un nuovo indirizzo al tasto one touch, selezionare [Registra] e seguire le istruzioni visualizzate per immettere le necessarie informazioni.

---

 **NOTA**

Vedere quanto segue per la registrazione del tasto one touch.

➔ [Inserimento di una destinazione in un tasto one touch \(pagina 182\)](#)

---

## Registrazione di un indirizzo (indirizzo cartella (SMB))

Il metodo di registrazione in rubrica di un indirizzo cartella (SMB) è il seguente.

### 1 Visualizzare la schermata.

Tasto [Menu Sistema/Contatore] > [Impostazionifunzione] > [Rubrica] > [Aggiungi/Modifica rubrica dispositivo] > [Aggiungi] > [Contatto]

### 2 Aggiungere il nome.

- 1 Immettere il nome della destinazione da visualizzare in rubrica.



#### NOTA

Per i dettagli sull'immissione dei caratteri, vedere quanto segue:

➔ [Metodo di immissione dei caratteri \(pagina 756\)](#)

---

- 2 Inserire il numero dell'indirizzo.

Per assegnare automaticamente il numero, selezionare [Automatico] (0000).



#### NOTA

- Il numero dell'indirizzo è l'ID della destinazione. È possibile selezionare un qualsiasi numero tra i 200 disponibili per i contatti e i 50 disponibili per i gruppi.
  - Se si specifica un numero già assegnato, selezionando [Registra] viene visualizzato un messaggio di errore e il numero non verrà registrato. Se si imposta [Automatico] (0000) come numero dell'indirizzo, l'indirizzo viene registrato con il numero più basso disponibile.
- 

### 3 Aggiungere l'indirizzo.

- 1 Selezionare .

- 2 Per specificare direttamente al cartella SMB, immettere "Nome host", "Porta", "Percorso cartella", "Nome utente accesso" and "Password login".



#### NOTA

Per il nome computer, il nome condivisione e il nome utente, immettere le informazioni annotate quando è stata creata la cartella di condivisione. Per i dettagli sulla creazione delle cartelle di condivisione, vedere quanto segue:

➔ [Preparazione per l'invio di un documento alla cartella condivisa di un PC \(pagina 152\)](#)

---

È possibile ricercare una cartella in un PC della rete. Selezionare [Ricerca cartelle in rete] o [Ricerca cartelle per nome host]. Selezionare la cartella dall'elenco dei risultati della ricerca.



## NOTA

- Se è stato selezionato [Ricerca cartelle in rete], si può ricercare una destinazione in tutti i PC della rete.
  - Se si è selezionato [Ricerca cartelle per nome host], è possibile immettere "Dominio/Workgroup" e "Nome host" per ricercare la destinazione nei PC della rete.
  - Si possono visualizzare fino a 500 indirizzi. Selezionare il nome host (nome del PC) che si desidera specificare nella schermata che viene visualizzata e selezionare [OK]. Compare la schermata di inserimento di nome utente e password di accesso.
  - Dopo aver immesso il nome utente e la password di accesso del PC di destinazione, compaiono le cartelle condivise. Selezionare la cartella che si desidera specificare e quindi [OK]. Viene impostato l'indirizzo della cartella condivisa selezionata.
- 

La tabella sottostante illustra le informazioni da immettere.

### "Nome host"

Nome computer.

Specificare "Nome host" e "Indirizzo IP". Per immettere l'indirizzo IPv6, racchiudere l'indirizzo tra parentesi quadre [ ].

(Esempio: [2001:db8:a0b:12f0::10])

### "Porta"

Numero porta

Se il numero porta non è specificato, il valore predefinito è 445.

### "Percorso cartella"

Nome condivisione.

Ad esempio: scannerdata

Per salvare in una cartella nella cartella condivisa:

nome condiviso\nome cartella in cartella condivisa

### "Nome utente accesso"

- Se nome computer e nome dominio sono identici

Nome utente

Ad esempio: james.smith

- Se nome computer e nome dominio sono diversi

Nome dominio\Nome utente

Ad esempio: abcdnet\james.smith

Quando si invia un documento attraverso un'interfaccia di rete opzionale (IB-50 o IB-51), non è possibile utilizzare il carattere "\". Se il nome computer è diverso dal nome dominio, il nome utente login deve essere immesso con il simbolo "@".

Nome utente@nome dominio

(Esempio: james.smith@abcdnet)

### "Password login"

Password di accesso a Windows

(Sensibile a maiuscole/minuscole)



**NOTA**

- Per i dettagli sull'immissione dei caratteri, vedere quanto segue:
    - ➔ [Metodo di immissione dei caratteri \(pagina 756\)](#)
  - Selezionare [Prova connessione] per controllare la connessione al server scelto. Se la connessione non va a buon fine, controllare gli inserimenti effettuati.
- 

## **4 Controllare se la destinazione immessa è corretta > [Registra]**

La destinazione viene aggiunta alla rubrica.

Per aggiungere un nuovo indirizzo al tasto one touch, selezionare [Registra] e seguire le istruzioni visualizzate per immettere le necessarie informazioni.

---



**NOTA**

Vedere quanto segue per la registrazione del tasto one touch.

➔ [Inserimento di una destinazione in un tasto one touch \(pagina 182\)](#)

---

## Registrazione di un indirizzo (indirizzo cartella (FTP))

Il metodo di registrazione in rubrica di un indirizzo cartella (FTP) è il seguente.

### 1 Visualizzare la schermata.

Tasto [Menu Sistema/Contatore] > [Impostazioni funzione] > [Rubrica] > [Aggiungi/Modifica rubrica dispositivo] > [Aggiungi] > [Contatto]

### 2 Aggiungere il nome.

1 Immettere il nome della destinazione da visualizzare in rubrica.



#### NOTA

Per i dettagli sull'immissione dei caratteri, vedere quanto segue:

➔ [Metodo di immissione dei caratteri \(pagina 756\)](#)

---

2 Inserire il numero dell'indirizzo.

Per assegnare automaticamente il numero, selezionare [Automatico] (0000).



#### NOTA

- Il numero dell'indirizzo è l'ID della destinazione. È possibile selezionare un qualsiasi numero tra i 200 disponibili per i contatti e i 50 disponibili per i gruppi.
  - Se si specifica un numero già assegnato, selezionando [Registra] viene visualizzato un messaggio di errore e il numero non verrà registrato. Se si imposta [Automatico] (0000) come numero dell'indirizzo, l'indirizzo viene registrato con il numero più basso disponibile.
- 

### 3 Aggiungere l'indirizzo.

1 Selezionare .

2 Immettere "Nome host", "Porta", "Percorso cartella", "Nome utente accesso" e "Password login".

La tabella sottostante illustra le informazioni da immettere.

#### "Nome host"

Nome host o indirizzo IP del server FTP

Per immettere l'indirizzo IPv6, racchiudere l'indirizzo tra parentesi quadre [ ].

(Esempio: [2001:db8:a0b:12f0::10])

#### "Porta"

Numero porta

Se il numero porta non è specificato, il valore predefinito è 21.

#### "Percorso cartella"

Percorso di archiviazione del file.

Ad esempio: User\ScanData

Se non viene specificato alcun percorso, il file viene memorizzato nella directory principale.

Se il server FTP utilizza Linux/UNIX come sistema operativo, il percorso che include la cartella secondaria è definito dalla barra "/" e non dalla barra rovesciata.

**"Nome utente accesso"**

Nome utente per l'accesso al server FTP

**"Password login"**

Password di login al server FTP



**NOTA**

- Per i dettagli sull'immissione dei caratteri, vedere quanto segue:
    - ➔ [Metodo di immissione dei caratteri \(pagina 756\)](#)
  - Selezionare [Prova connessione] o [Prova connessione(TX crittografata)] per controllare la connessione scelta. Se la connessione non va a buon fine, controllare gli inserimenti effettuati.
- 

## **4 Controllare se la destinazione immessa è corretta > [Registra]**

La destinazione viene aggiunta alla rubrica.

Per aggiungere un nuovo indirizzo al tasto one touch, selezionare [Registra] e seguire le istruzioni visualizzate per immettere le necessarie informazioni.



**NOTA**

Vedere quanto segue per la registrazione del tasto one touch.

➔ [Inserimento di una destinazione in un tasto one touch \(pagina 182\)](#)

---

## Aggiungere il gruppo

In un gruppo si possono inserire due o più contatti. In un gruppo si possono aggiungere più contatti contemporaneamente. Nella rubrica si possono aggiungere fino a 50 gruppi.

---

### **NOTA**

Per aggiungere un gruppo occorre dapprima inserire le singole destinazioni. Registrare una o più destinazioni come necessario prima di proseguire. Per ogni gruppo è possibile registrare fino a 100 destinazioni per e-mail e FAX e un totale di 5 per FTP e SMB.

---

## 1 Visualizzare la schermata.

Tasto [Menu Sistema/Contatore] > [Impostazionifunzione] > [Rubrica] > [Aggiungi/Modifica rubrica dispositivo] > [Aggiungi] > [Gruppo]

## 2 Aggiungere il nome.

### 1 Inserire il numero dell'indirizzo.

Per assegnare automaticamente il numero, selezionare [Automatico] (0000).

---

### **NOTA**

- Il numero dell'indirizzo è l'ID della destinazione. È possibile selezionare un qualsiasi numero tra i 200 disponibili per i contatti e i 50 disponibili per i gruppi.
  - Se si specifica un numero già assegnato, selezionando [Registra] viene visualizzato un messaggio di errore e il numero non verrà registrato. Se si imposta [Automatico] (0000) come numero dell'indirizzo, l'indirizzo viene registrato con il numero più basso disponibile.
- 

### 2 Immettere il nome del gruppo da visualizzare in rubrica.

### **NOTA**

Per i dettagli sull'immissione dei caratteri, vedere quanto segue:

➔ [Metodo di immissione dei caratteri \(pagina 756\)](#)

---

## 3 Selezionare le destinazioni.

### 1 Selezionare le destinazioni (contatti) da aggiungere al gruppo.

Contrassegnare la casella di spunta per selezionare una voce e rimuovere la spunta per annullare la selezione.

---

### **NOTA**

Le destinazioni possono essere ordinati o ricercati per nome destinazione o numero dell'indirizzo.

➔ [Selezione da rubrica \(pagina 271\)](#)

---

## 4 Controllare se il gruppo immesso è corretto > [Registra]

Il gruppo viene inserito nella Rubrica.

Per aggiungere un nuovo indirizzo al tasto one touch, selezionare [Registra] e seguire le istruzioni visualizzate per immettere le necessarie informazioni.

---

 **NOTA**

Vedere quanto segue per la registrazione del tasto one touch.

➔ [Inserimento di una destinazione in un tasto one touch \(pagina 182\)](#)

---



## Modifica dell'indirizzo di contatto nella rubrica

Modificare le destinazioni (contatti) che sono state inserite in rubrica.

### 1 Visualizzare la schermata.

- 1 Tasto [Menu Sistema/Contatore]> [Impostazionifunzione] > [Rubrica] > [Aggiungi/Modifica rubrica dispositivo]
- 2 Selezionare  (icona di informazioni) per la destinazione o il gruppo che si desidera modificare.



#### NOTA

Le destinazioni e i gruppi possono essere ordinati o ricercati per nome destinazione o numero dell'indirizzo.

➔ [Selezione da rubrica \(pagina 271\)](#)

---

### 2 Modificare l'indirizzo di un contatto.

- 1 Modificare "Nome", "Numero dell'indirizzo", l'indirizzo e il tipo di destinazione.
  - ➔ [Registrazione di un indirizzo \(indirizzo e-mail\) \(pagina 170\)](#)
  - ➔ [Registrazione di un indirizzo \(indirizzo cartella \(SMB\)\) \(pagina 172\)](#)
  - ➔ [Registrazione di un indirizzo \(indirizzo cartella \(FTP\)\) \(pagina 175\)](#)
- 2 [Salva] > [OK]  
Registrazione la destinazione modificata.

## Modifica dell'indirizzo di gruppo nella rubrica

Modificare ed eliminare le destinazioni (indirizzo di gruppo) che sono state inserite in rubrica.

### 1 Visualizzare la schermata.

- 1 Tasto [Menu Sistema/Contatore]> [Impostazionifunzione] > [Rubrica] > [Aggiungi/Modifica rubrica dispositivo]
- 2 Selezionare  (icona di informazioni) per la destinazione o il gruppo che si desidera modificare.



#### NOTA

Le destinazioni e i gruppi possono essere ordinati o ricercati per nome destinazione o numero dell'indirizzo.

➔ [Selezione da rubrica \(pagina 271\)](#)

---

### 2 Modificare una destinazione per un gruppo.

- 1 Modificare "Nome" e "numero dell'indirizzo".  
➔ [Aggiungere il gruppo \(pagina 177\)](#)
- 2 Modificare la destinazione.  
Contrassegnare la casella di spunta per selezionare una voce e rimuovere la spunta per annullare la selezione.
- 3 [Salva] > [OK]  
Registrare la destinazione modificata.

## Eliminazione delle voci della rubrica

Eliminare le destinazioni (contatti) che sono state inserite in rubrica.

### 1 Visualizzare la schermata.

- 1 Tasto [Menu Sistema/Contatore]> [Impostazionifunzione] > [Rubrica] > [Aggiungi/Modifica rubrica dispositivo]
- 2 Selezionare una destinazione o un gruppo da eliminare.



#### NOTA

Le destinazioni e i gruppi possono essere ordinati o ricercati per nome destinazione o numero dell'indirizzo.

➔ [Selezione da rubrica \(pagina 271\)](#)

---

### 2 [Elimina] > [Elimina]

Eliminare il contatto o il gruppo.

## Inserimento di una destinazione in un tasto one touch

Registrazione di una nuova destinazione (contatto o gruppo) in un tasto one touch.

### NOTA

- Vedere quanto segue per l'utilizzo del tasto one touch.
  - ➔ [Selezione tramite i tasti one touch \(pagina 272\)](#)
- È possibile aggiungere dei tasti one touch e modificare le loro impostazioni in Command Center RX.
  - ➔ **Command Center RX User Guide**
- Se la registrazione e la modifica dei tasti one touch è limitata agli amministratori, è possibile modificarli effettuando l'accesso con privilegi di amministratore.
  - ➔ [Limitazione modifica \(pagina 466\)](#)
  - ➔ **Command Center RX User Guide**

### 1 Visualizzare la schermata.

Tasto [Menu Sistema/Contatore] > [Impostazionifunzione] > [Tasto one touch] > [Aggiungi/Modifica tasto one touch]

### 2 Aggiungere i tasti one touch.

- 1 Selezionare il numero di un tasto one touch per la destinazione > [Agg./Modif.]

Immettere un numero in [Cerca(n.)] e selezionare  (icona di ricerca) per visualizzare il tasto one touch corrispondente.

Selezionare un tasto one touch non registrato.

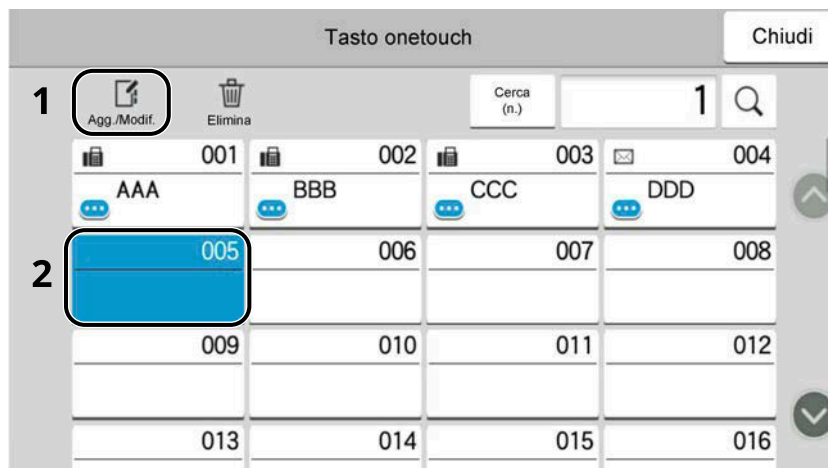

- 2 Immettere il nome del tasto one touch visualizzato nella schermata principale per la funzione di invio.

### NOTA

Per i dettagli sull'immissione dei caratteri, vedere quanto segue:

- ➔ [Metodo di immissione dei caratteri \(pagina 756\)](#)

- 3 Selezionare [Destinazione].

Viene visualizzata la rubrica.

- 4 Selezionare una destinazione (contatto o gruppo) da aggiungere al numero del tasto one touch > [OK]

Selezionare  (icona di informazioni) per visualizzare le informazioni dettagliate sulla destinazione selezionata.

---

 **NOTA**

Le destinazioni possono essere ordinati o ricercati per nome destinazione o numero dell'indirizzo.

➔ [Selezione da rubrica \(pagina 271\)](#)

---

- 5 Selezionare [OK].

La destinazione verrà aggiunta al tasto one touch.

## Modifica della destinazione di un tasto one touch

### 1 Visualizzare la schermata.

- 1 Tasto [Menu Sistema/Contatore] > [Impostazionifunzione] > [Tasto one touch] > [Aggiungi/Modifica tasto one touch]

- 2 Selezionare il numero di un tasto one touch da modificare > [Agg./Modif.]

Immettere un numero in [Cerca(n.)] e selezionare  (icona di ricerca) per visualizzare il tasto one touch corrispondente.

---

 **NOTA**

Selezionare  (icona di informazioni) per un tasto one touch per visualizzare le relative informazioni registrate.

---

### 2 Modificare le informazioni registrate.

- 1 Modificare "Nome mostrato".

---

 **NOTA**

Per i dettagli sull'immissione dei caratteri, vedere quanto segue:

➔ [Metodo di immissione dei caratteri \(pagina 756\)](#)

---

- 2 Selezionare [Destinazione] e scegliere una nuova destinazione (contatto o gruppo). Selezionare  (icona di informazioni) per visualizzare le informazioni dettagliate sulla destinazione selezionata.

---

 **NOTA**

Le destinazioni possono essere ordinati o ricercati per nome destinazione o numero dell'indirizzo.

➔ [Selezione da rubrica \(pagina 271\)](#)

---

- 3 [OK] > [OK]

La destinazione verrà aggiunta al tasto one touch.

## Eliminazione della destinazione di un tasto one touch

### 1 Visualizzare la schermata.

- 1 Tasto [Menu Sistema/Contatore] > [Impostazionifunzione] > [Tasto one touch] > [Aggiungi/Modifica tasto one touch]
- 2 Selezionare il numero di un tasto one touch da eliminare.  
Immettere un numero in [Cerca(n.)] e selezionare  (icona di ricerca) per visualizzare il tasto one touch corrispondente.

### 2 Eliminare le informazioni registrate.

[Elimina] > [Elimina]

I dati registrati nel tasto one touch vengono eliminati.

---

# 4 Stampa da PC

---

# Schermata delle impostazioni di stampa del driver di stampa

La schermata Preferenze stampa permette di configurare una serie di parametri riguardanti la stampa.

➔ **Printer Driver User Guide**



## 1 Scheda [Stampa veloce]

Visualizza una serie di icone che si possono utilizzare per configurare facilmente le funzioni maggiormente utilizzate. Tutte le volte che si fa clic su un'icona, l'icona cambia aspetto, visualizzando un'immagine che rappresenta i risultati di stampa, e applica le impostazioni.

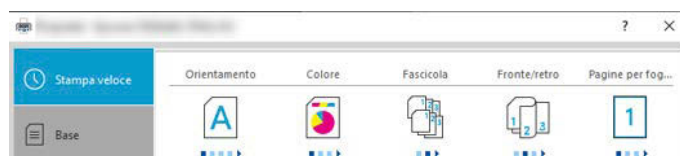

## 2 Scheda [Base]

Questa scheda raggruppa le funzioni di base più utilizzate. È possibile utilizzarla per configurare il formato carta, la destinazione e la stampa fronte/retro.

## 3 Scheda [Layout]

Questa scheda permette di configurare le impostazioni per i vari layout di stampa quali la stampa a libretto, il modo combina, la stampa poster e l'adattamento.

## 4 Scheda [Immagini]

Questa scheda permette di configurare le impostazioni relative alla qualità dei risultati di stampa.

## 5 Scheda [Pubblicazione]

Questa scheda permette di creare una copertina da inserire nel lavoro di stampa o tra i fogli di un lucido.



## **6 Scheda [Lavoro]**

Questa scheda permette di configurare le impostazioni per salvare i dati di stampa inviati dal computer alla periferica. Si possono archiviare sul sistema i documenti o altri dati utilizzati regolarmente in modo da poterli agevolmente stampare all'occorrenza. Poiché i documenti salvati possono essere stampati direttamente dal sistema, questa funzione si rivela utile anche per la stampa di documenti che non devono essere visti da altri.

## **7 Scheda [Avanzate]**

Questa scheda permette di configurare le impostazioni per aggiungere delle pagine di testo o delle filigrane ai dati di stampa.

## **8 [Profili]**

È possibile salvare le impostazioni del driver di stampa come profili. All'occorrenza si possono richiamare i profili salvati; si tratta dunque di una procedura utile per salvare le impostazioni di utilizzo frequente.

## **9 [Reimposta]**

Fare clic su questo pulsante per ripristinare i valori predefiniti dei vari parametri.

## Visualizzazione della guida in linea del driver di stampa

Il driver di stampa include una guida in linea. Per approfondire le procedure riguardanti i parametri di stampa, accedere alla schermata di impostazione stampa del driver di stampa e visualizzare la guida in linea come segue.

- 1 Fare clic sul pulsante [?] nell'angolo in alto a destra della schermata.

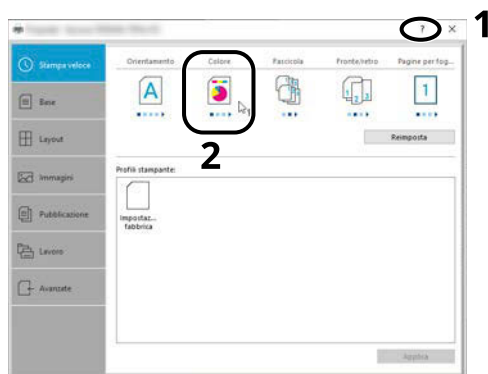

- 2 Fare clic sulla voce per la quale si desiderano ottenere informazioni.



### NOTA

La guida viene visualizzata anche facendo clic sull'argomento che si desidera consultare e premendo il tasto [F1] sulla tastiera.

## Modifica delle impostazioni predefinite del driver di stampa (Windows 10)

Si possono modificare le impostazioni predefinite del driver di stampa. La programmazione delle impostazioni più utilizzate permette di evitare dei passaggi quando si esegue la stampa. Per le impostazioni, vedere quanto segue:

➔ [Printer Driver User Guide](#)

- 1** Fare clic sul pulsante [Start] in Windows, quindi selezionare → [Sistema Windows Tools], → [Sistema e sicurezza] e → [Dispositivi e stampanti].
- 2** Fare clic con il tasto destro del mouse sull'icona del driver di stampa della periferica, quindi selezionare il menu [Proprietà stampante] del driver di stampa.
- 3** Fare clic sul pulsante [Base] nella scheda [Generale].
- 4** Definire le impostazioni predefinite e fare clic sul pulsante [OK].

## Modifica delle impostazioni predefinite del driver di stampa (Windows 11)

Si possono modificare le impostazioni predefinite del driver di stampa. La programmazione delle impostazioni più utilizzate permette di evitare dei passaggi quando si esegue la stampa. Per le impostazioni, vedere quanto segue:

➔ [Printer Driver User Guide](#)

- 1** Fare clic sul pulsante [Start] → [All apps] → [Windows Tools] → [Sistema e sicurezza] → [Dispositivi e stampanti]
- 2** Fare clic con il tasto destro del mouse sull'icona del driver di stampa della periferica, quindi selezionare il menu [Proprietà stampante] del driver di stampa.
- 3** Fare clic sul pulsante [Base] nella scheda [Generale].
- 4** Definire le impostazioni predefinite e fare clic sul pulsante [OK].

## Modifica delle impostazioni predefinite del driver di stampa (Windows 8.1, Windows Server 2012/R2, Windows Server 2016, Windows Server 2019)

Si possono modificare le impostazioni predefinite del driver di stampa. La programmazione delle impostazioni più utilizzate permette di evitare dei passaggi quando si esegue la stampa. Per le impostazioni, vedere quanto segue:

➔ [Printer Driver User Guide](#)

- 1** Fare clic su [Impostazioni] nella Barra degli accessi sul Desktop → [Sistema e sicurezza] → [Dispositivi e stampanti]
- 2** Fare clic con il tasto destro del mouse sull'icona del driver di stampa della periferica, quindi selezionare il menu [Proprietà stampante] del driver di stampa.

- 3** Fare clic sul pulsante **[Base]** nella scheda **[Generale]**.
- 4** Definire le impostazioni predefinite e fare clic sul pulsante **[OK]**.

# Stampa da PC

Questa sezione descrive il metodo di stampa con KX DRIVER.

## NOTA

- Per stampare un documento dalle applicazioni, installare sul proprio PC il driver di stampa scaricato dal Download Center (<https://kyocera.info/>).
- In alcuni ambienti, le impostazioni correnti sono visualizzate nell'area inferiore del driver di stampa.

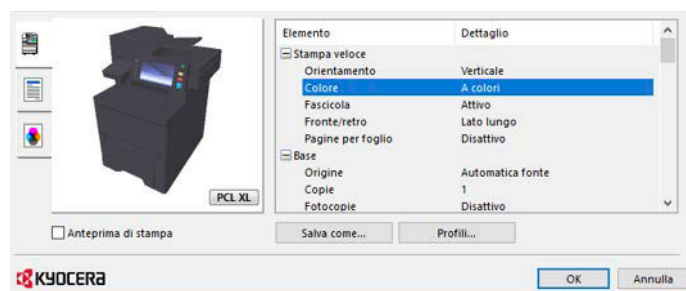

- Quando si stampa su cartoncino o su buste, caricare sul vassoio bypass il supporto di stampa prima di eseguire la seguente procedura.

➔ [Caricamento della carta sul vassoio bypass \(pagina 146\)](#)

## Stampa su un formato carta standard

Se si carica della carta in un formato incluso tra quelli di stampa della periferica, selezionare il formato nella scheda [Base] sulla schermata delle impostazioni di stampa del driver.

### NOTA

Dal pannello comandi specificare il formato carta e il tipo di supporto per la stampa.

➔ [Alimentazione carta \(pagina 432\)](#)

## 1 Visualizzare la schermata.

Fare clic su [File] e selezionare [Stampa] nell'applicazione.

## 2 Configurare le impostazioni.

1 Selezionare la periferica nel menu "Stampante", quindi fare clic sul pulsante [Proprietà].

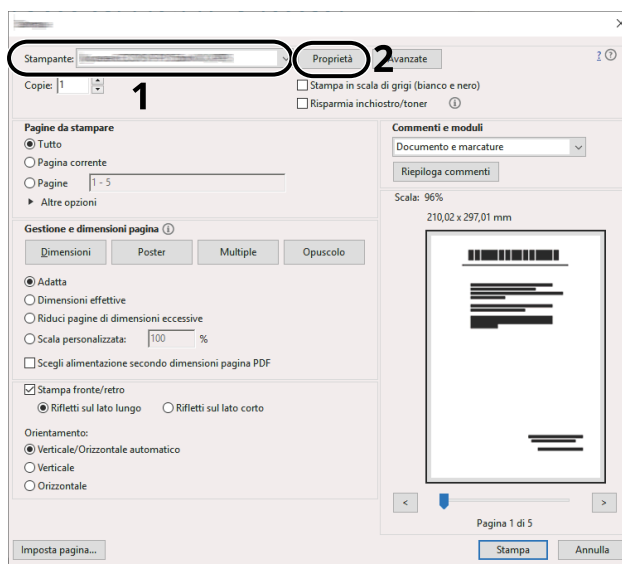

2 Selezionare la scheda [Base].

3 Fare clic sul menu "Formato stampa" e selezionare il formato carta da utilizzare per la stampa.

Per caricare della carta in un formato non incluso tra quelli di stampa della periferica, come i cartoncini o le buste, è dapprima necessario registrare il formato della carta.

➔ [Stampa su un formato carta non standard \(pagina 194\)](#)

Per stampare su supporti speciali quali carta spessa o lucidi, fare clic sul menu "Tipo di supporto" e selezionare il tipo di supporto.

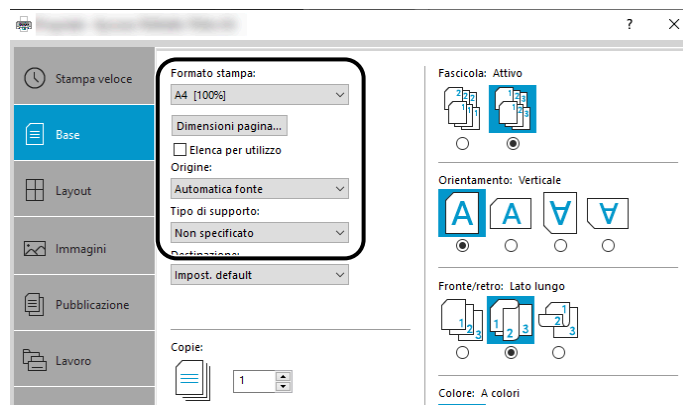

4 Fare clic sul pulsante [OK] per tornare alla finestra di dialogo Stampa.

### 3 Avviare la stampa

Fare clic sul pulsante [OK].

## Stampa su un formato carta non standard

Se si carica della carta in un formato non incluso tra quelli di stampa della periferica, registrare il formato nella scheda [Base] sulla schermata delle impostazioni di stampa del driver.

Il formato registrato sarà quindi selezionabile nel menu "Formato stampa".

### **NOTA**

Dal pannello comandi specificare il formato carta e il tipo di supporto per la stampa.

→ [Alimentazione carta \(pagina 432\)](#)

## 1 Visualizzare la schermata.

- 1 Selezionare il pulsante di Windows [Start] → [Sistema Windows Tool] → [Sistema e sicurezza] → [Dispositivi e stampanti].

### **NOTA**

- Per Windows 11, selezionare il pulsante [Start] → [All apps] → [Windows Tools] → [Sistema e sicurezza] → [Dispositivi e stampanti].
- Per Windows 8.1, selezionare [Impostazioni] nella Barra degli accessi sul Desktop → [Sistema e sicurezza] → [Dispositivi e stampanti].

- 2 Fare clic con il tasto destro del mouse sull'icona del driver di stampa della periferica, quindi selezionare il menu [Proprietà stampante] del driver di stampa.
- 3 Fare clic sul pulsante [Preferenze] nella scheda [Generale].

## 2 Registrare il gruppo.

- 1 Fare clic sulla scheda [Base].

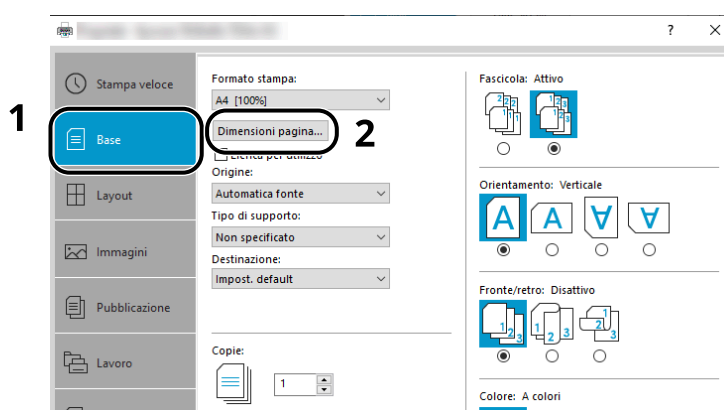

- 2 Fare clic sul pulsante [Dimensioni pagina].



- 3 Fare clic sul pulsante [Nuovo].

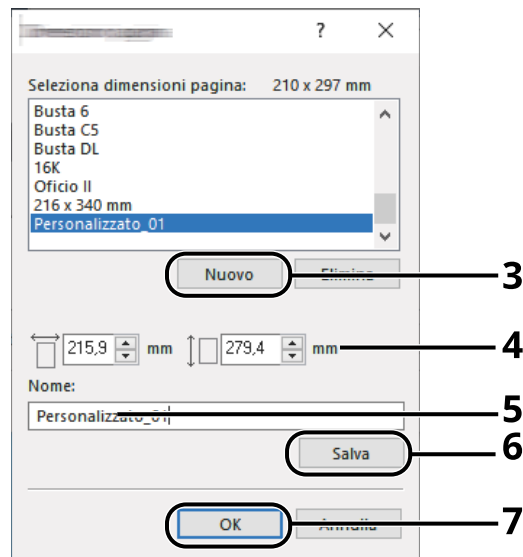

- 4 Immettere il formato carta.
- 5 Immettere il nome della carta.
- 6 Fare clic sul pulsante [Salva].
- 7 Fare clic sul pulsante [OK].
- 8 Fare clic sul pulsante [OK].

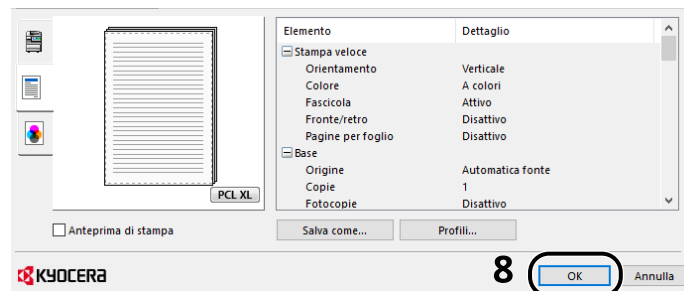

### 3 Visualizzare la schermata delle impostazioni di stampa.

Fare clic su [File] e selezionare [Stampa] nell'applicazione.

## 4 Selezionare il formato carta e il tipo di carta di formato non standard.

- 1 Selezionare la periferica nel menu "Stampante", quindi fare clic sul pulsante [Proprietà].

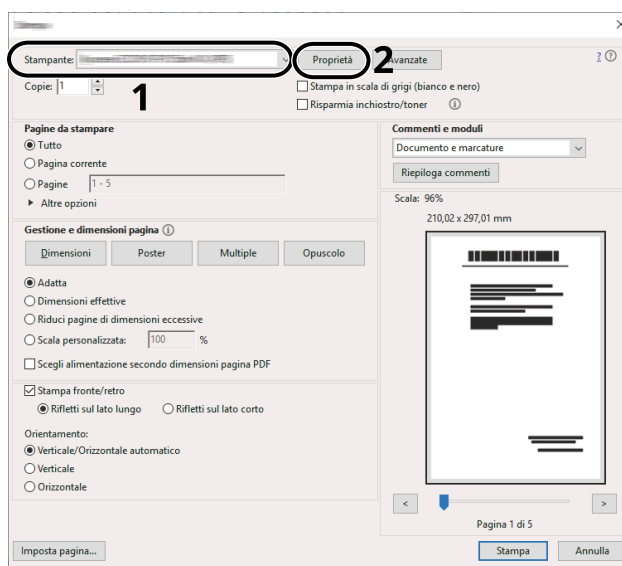

- 2 Selezionare la scheda [Base].

- 3 Fare clic sul menu "Formato stampa" e selezionare il formato carta registrato al passo 2.

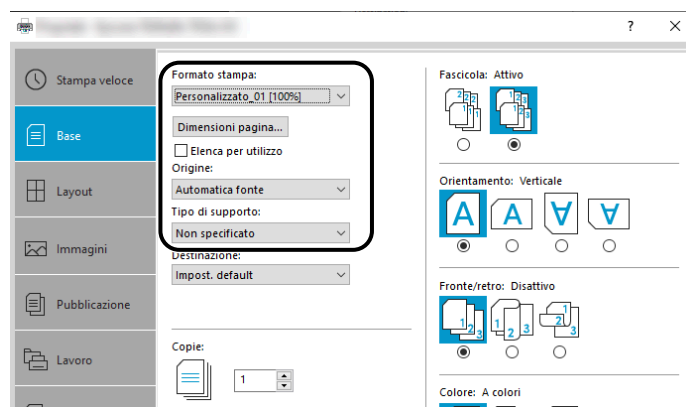

Per stampare su supporti speciali quali carta spessa o lucidi, fare clic sul menu [Tipo di supporto] e selezionare il tipo di supporto.

### **NOTA**

Se si carica un cartoncino o una busta, selezionare [Cartoncino] o [Busta] nel menu "Tipo di supporto".

- 4 Selezionare la fonte di alimentazione carta nel menu "Fonte".
- 5 Fare clic sul pulsante [OK] per tornare alla finestra di dialogo Stampa.

## 5 Avviare la stampa

Fare clic sul pulsante [OK].

## Stampa con Stampa universale

I lavori possono essere stampati in cloud utilizzando il servizio "Stampa universale" fornito da Microsoft Corporation. Gli utenti autorizzati in Azure Active Directory possono lanciare lavori di stampa da periferiche compatibili con Universal Print situate in tutto il mondo.

---

### **NOTA**

- Per poter utilizzare Stampa universale è necessario disporre di una licenza di Microsoft 365 e di un account di Azure Active Directory. Se non se ne dispone, è necessario ottenere tali licenze e account.
  - Per l'utilizzo di Stampa universale è necessario soddisfare i seguenti prerequisiti:
    - Una licenza compatibile con Stampa universale deve essere assegnata all'account utente utilizzato
    - A tutti gli amministratori devono essere assegnati privilegi di Amministratore stampante o Amministratore globale
- 

## Registrazione della periferica per Stampa universale

### **1 Avviare il browser.**

Specificare `https://[nome host della periferica]` e avviare Command Center RX.

### **2 Visualizzare la schermata.**

[Impostazioni di funzione] > [Stampante] > "Impostazioni di Stampa universale" > [Impostazioni]

### **3 Configurare le impostazioni.**

- 1 Immettere "Nome stampante" in "Base".
- 

### **NOTA**

Impostare il proxy, se necessario.

➔ **Command Center RX User Guide**

---

- 2 Fare clic su [Registra] in "Stampa universale".  
Vengono visualizzati un URL di URL e un codice di accesso.
  - 3 Fare clic sull'URL e immettere il codice di accesso ottenuto al punto 2 > [Avanti]
  - 4 Effettuare l'accesso come amministratore Azure.
- 

### **NOTA**

Le credenziali sono necessarie solo al momento della prima registrazione. Fare clic su [Accetta].

---

- 5 Chiudere la pagina web di Microsoft e tornare alla schermata Command Center RX.
- 6 Fare clic su [OK].  
Torna alla schermata Impostazioni di Stampa universale.



#### NOTA

Al termine della registrazione, [Registra] in "Stampa universale" diventerà [Annulla registrazione] e verrà visualizzata la data di scadenza del certificato. Fare clic su [Aggiorna] se la visualizzazione non cambia.

---

- 7 Fare clic su [Modifica] in "Preferenze di Stampa universale" e copiare l'URL non registrato.
  - 8 Aprire una nuova scheda nel browser e incollare l'URL.  
Si raggiungerà la pagina web di Stampa universale.
  - 9 Fare clic su [Stampantes].  
Vengono visualizzate le stampanti registrate.
  - 10 Selezionare la casella per la periferica e fare clic su [Condividi].  
Viene visualizzata la schermata "Stampanti condivise".
  - 11 Selezionare gli utenti con cui condividere la periferica dal menu "Seleziona membro/i" e fare clic sul pulsante [Condividi stampanti].
- 



#### NOTA

Attivare [Accedi l'accesso a tutti nella mia organizzazione] per condividere la periferica con tutti gli utenti nell'organizzazione.

---

- 12 Chiudere la pagina web di Stampa universale.

## Registrazione di una stampante condivisa su un computer.

Per utilizzare la funzione Stampa universale è necessario aggiungere al computer una stampante condivisa, registrata con Stampa universale.

### 1 Login

- 1 Selezionare il pulsante Start di Windows → [Impostazioni] → [Account] → [Accedi all'azienda o all'istituto di istruzione].
  - 2 Verificare che il nome account dell'amministratore Azure sia visualizzato in [Account aziendale o dell'istituto di istruzione] e fare clic su di esso.
- 



#### NOTA

Se il nome account dell'amministratore Azure non è visualizzato, fare clic su [+] (Connetti), dopodiché utilizzare il nome e la password dell'account dell'amministratore Azure per effettuare l'accesso.

---

### 2 Visualizzare la schermata.

Selezionare [Home] → [Dispositivo] → [Stampanti e scanner].

### 3 Configurare la funzione.

- 1 Fare clic su [Aggiungi una stampante o uno scanner].
- 2 Selezionare la stampante condivisa e fare clic su [Aggiungi dispositivo].  
La stampante condivisa è stata registrata.

## Stampare il lavoro

### 1 Visualizzare la schermata.

Fare clic su [File] e selezionare [Stampa] nell'applicazione.

### 2 Configurare le impostazioni.

- 1 Selezionare una stampante condivisa registrata nel menu [Stampante], quindi fare clic sul pulsante [Proprietà].

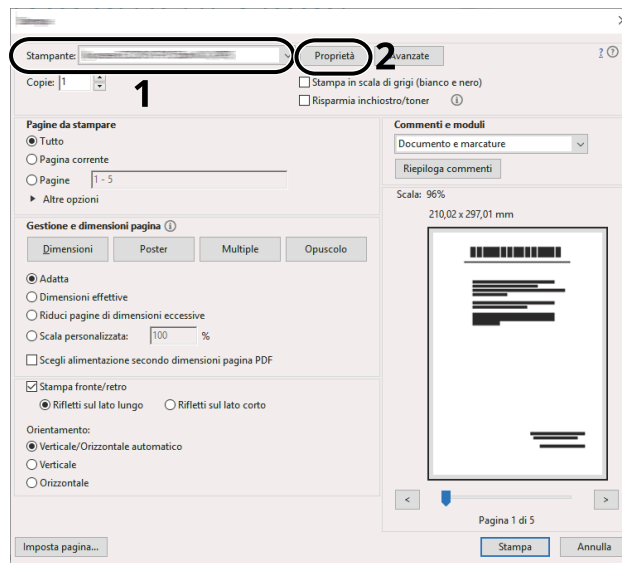

- 2 Impostare parametri quali formato carta e funzione stampante come opportuno.

- 3 Fare clic sul pulsante [OK] per tornare alla finestra di dialogo Stampa.

### 3 Avviare la stampa

Fare clic sul pulsante [OK].

## Stampa su carta banner

Se si specifica un formato carta con una lunghezza pari o superiore a 488,1 (19,22") e un massimo di 1.220 mm (48,03"), ciò rappresenta un caso di stampa banner.

Capacità massima di carico	1 foglio (vassoio bypass)
Larghezza carta	210 mm - 216 mm (8,26" - 8,5")
Lunghezza carta	488,1 mm - 1.220 mm (19,22" - 48,03")
Spessore carta supportato	136 - 163 g/m <sup>2</sup>
Tipo di supporto	Pesante 2

### 1 Visualizzare la schermata.

Fare clic su [File] e selezionare [Stampa] nell'applicazione.

### 2 Visualizzare la schermata di registrazione del formato originale.

1 Selezionare la periferica nel menu "Nome", quindi fare clic sul pulsante [Proprietà].

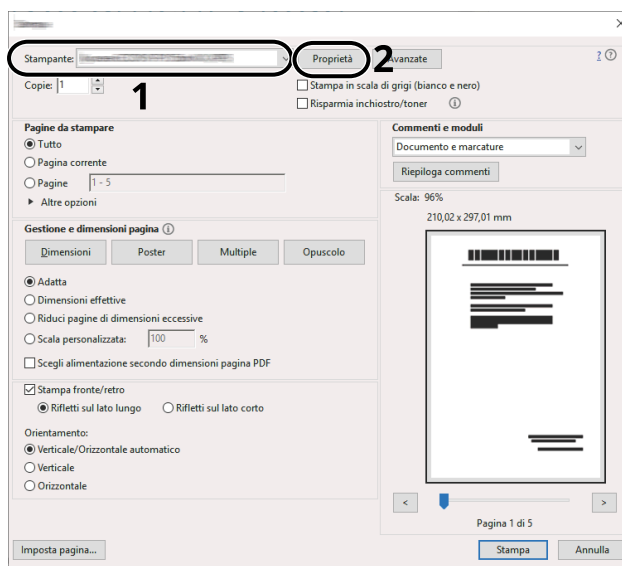

2 Selezionare la scheda [Base].

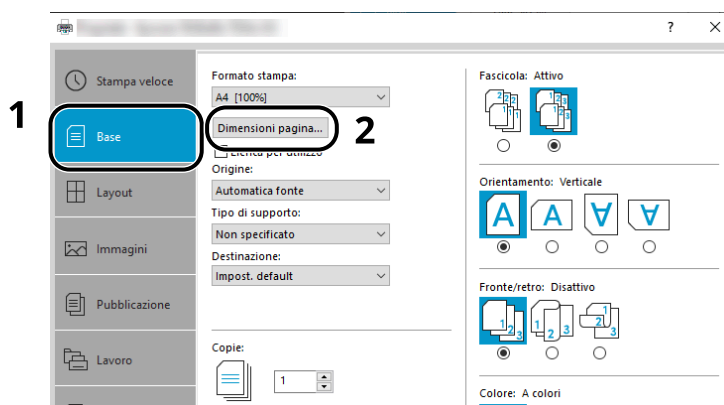

- 3 Selezionare [Paper Size].

### 3 L'originale viene registrato in formato reale.

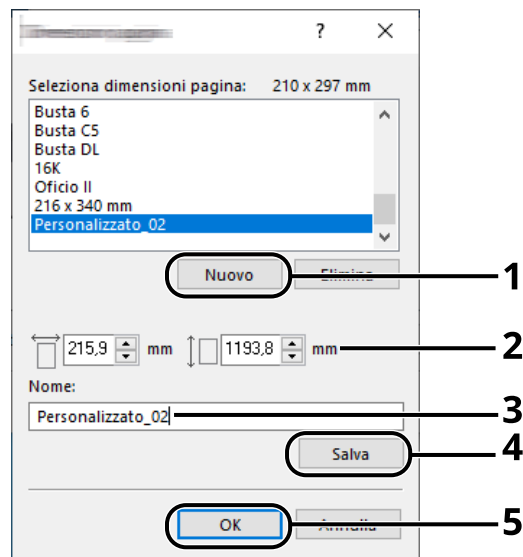

- 1 Fare clic sul pulsante [Nuovo].
- 2 Immettere la lunghezza (488,1 mm o più) e la larghezza della carta personalizzata da registrare.
- 3 Immettere il nome della carta.
- 4 Fare clic sul pulsante [Aggiungi].
- 5 Fare clic sul pulsante [OK].

### 4 Specificare il formato di stampa.

- 1 Selezionare il formato carta registrato nel menu "Formato carta".

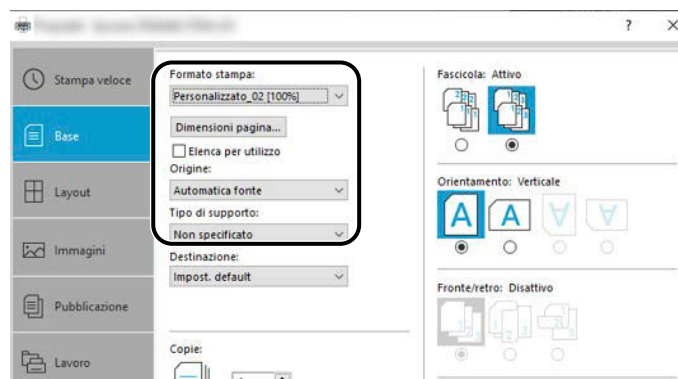

- 2 Nel menu "Formato stampa", selezionare [Bypass].
- 3 Nel menu "Tipo di supporto", selezionare [Normale].

- 4 Fare clic sul pulsante [OK].



**NOTA**

In stampa banner, la risoluzione è di 600dpi.

## 5 Caricare la carta

- 1 Aprire il vassoio bypass ed estrarre la relativa prolunga.

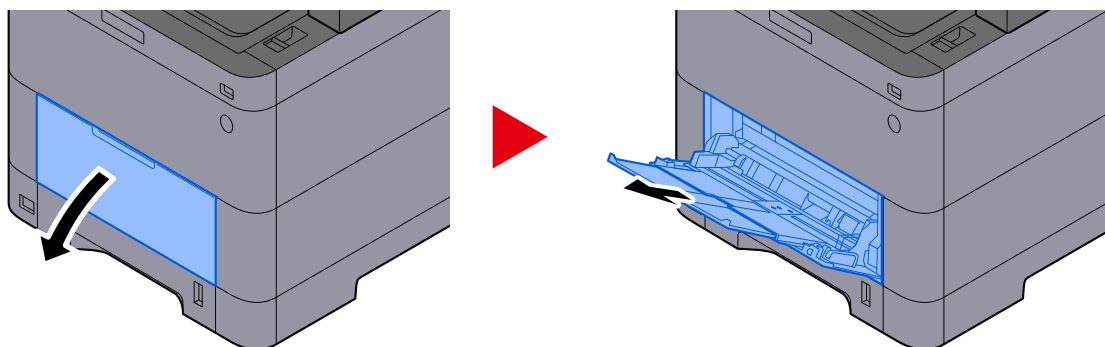

- 2 Caricare i fogli banner.

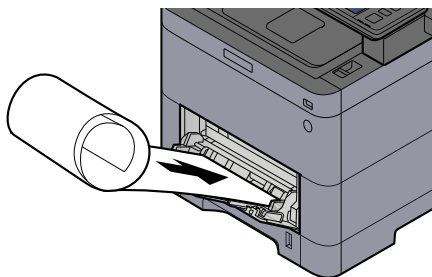

## 6 Stampare

Fare clic sul pulsante [OK].

Quando si esegue una stampa, compare un messaggio nel pannello comandi della periferica. Caricare la carta sul vassoio bypass e selezionare [Continua] mentre la si sostiene per impedire che possa cadere.

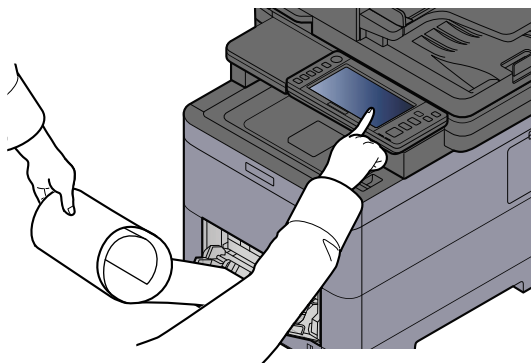



✓ **IMPORTANTE**

- Dopo aver selezionato [Continua], sostenere la carta con entrambe le mani per fare in modo che venga alimentata correttamente.

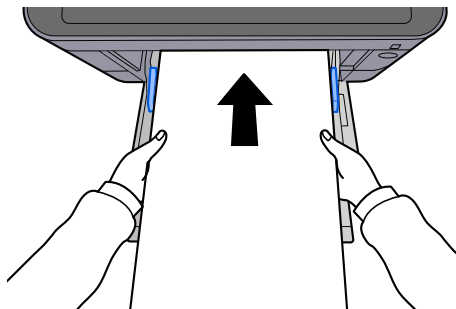

- Una volta avviata la stampa, afferrare la carta all'uscita per impedire che possa cadere dal vassoio. Quando si usa il vassoio interno come punto di uscita, non sollevare il fermo.

---

Abilitare o escludere la visualizzazione della schermata di conferma prima della stampa di ogni foglio in caso di stampa di più fogli.

➔ [Stampa messaggio banner \(pagina 471\)](#)

## Annullamento di un lavoro di stampa inviato da un computer

Per annullare un lavoro di stampa eseguito utilizzando il driver di stampa, prima che la stampa inizi, procedere come segue:

---

 **NOTA**

Per annullare un lavoro di stampa inviato dalla periferica, vedere quanto segue:

➔ [Annullamento di un lavoro \(pagina 244\)](#)

---

- 1** Fare doppio clic sull'icona stampante () visualizzata sulla barra delle applicazioni in basso a destra sul desktop di Windows, per visualizzare la finestra di dialogo della stampante.
- 2** Fare clic sul file per il quale si desidera annullare la stampa, quindi selezionare [Annulla] dal menu "Document".

# Stampa da dispositivo mobile

La periferica supporta le funzionalità AirPrint e Mopria. A seconda dei sistemi operativi e delle applicazioni supportate, è possibile lanciare il lavoro di stampa da qualsiasi dispositivo mobile o computer senza installare un driver di stampa.

## Stampa con AirPrint

AirPrint è una funzione di stampa inclusa nel pacchetto iOS 4.2 e prodotti successivi e in Mac OS X 10.7 e versioni successive. Per utilizzare AirPrint, verificare che la sua impostazione sia attiva in Command Center RX.

➔ [Command Center RX User Guide](#)



## Stampa con Mopria

Mopria è uno standard di funzione di stampa incluso in prodotti con Android 4.4 o successivo. Mopria Print Service deve essere installato e abilitato preliminarmente. Per informazioni dettagliate sull'utilizzo, fare riferimento al sito web di Mopria Alliance.



## Stampa con Wi-Fi Direct

Wi-Fi Direct è uno standard LAN wireless creato da Wi-Fi Alliance. Una delle funzioni della LAN wireless consente di comunicare direttamente tra direttamente su una base peer-to-peer senza un punto di accesso o un router LAN wireless.

La procedura di stampa tramite Wi-Fi Direct è identica rispetta a quella dei normali dispositivi mobili.

Quando si usa un nome stampante o un nome Bonjour per le impostazioni porta delle proprietà della stampante, è possibile stampare il lavoro specificando tale nome nella connessione Wi-Fi Direct. Quando si utilizza un indirizzo IP per la porta, specificare l'indirizzo IP della periferica.

# Stampa dei dati memorizzati nella stampante

È possibile salvare il lavoro di stampa nella Casella lavoro della periferica e stamparlo quando necessario. Se si configurano le impostazioni sulla scheda [Lavoro] del driver di stampa e poi si esegue la stampa, il lavoro di stampa verrà salvato in memoria nella periferica.

Per stampare il lavoro nella Casella lavoro, selezionarla da un computer ed effettuare l'invio del lavoro di stampa, quindi specificare un file nella cartella e stamparlo utilizzando il pannello comandi.

Si possono stampare i documenti dalle seguenti caselle.

- Casella Stampa privata
  - ➔ [Stampa dei documenti da una casella Stampa privata \(pagina 206\)](#)
- Casella Lavoro memorizzato
  - ➔ [Stampa di documenti dalla casella Lavoro memorizzato \(pagina 208\)](#)
- Casella Copia veloce
  - ➔ [Stampa di documenti dalla casella Copia veloce \(pagina 210\)](#)
- Casella Controlla e mantieni
  - ➔ [Stampa dei documenti dalla casella Controlla e mantieni \(pagina 212\)](#)
- Casella Stampa PIN
  - ➔ [Stampa dei documenti da una casella Stampa PIN \(pagina 213\)](#)
- Casella Stampa universale
  - ➔ [Stampa dei documenti memorizzati nella casella Stampa universale \(pagina 215\)](#)

## Selezione della casella lavoro da un computer e invio del lavoro di stampa

- 1 Fare clic su [File] e selezionare [Stampa] nell'applicazione.**  
Si apre la finestra di dialogo Stampa.
- 2 Fare clic sul pulsante [▼] del Nome per selezionare la periferica dall'elenco.**
- 3 Fare clic sul pulsante [Proprietà].**  
Si apre la finestra di dialogo Proprietà.
- 4 Fare clic sulla scheda [Lavoro] e attivare la casella di spunta [Archiviazione del lavoro (e-MPS)] per impostare la funzione.**



### NOTA

Un'unità SSD opzionale è necessaria per utilizzare la casella Lavoro memorizzato e la casella Copia veloce. Per informazioni sull'utilizzo del driver di stampa, vedere quanto segue:

➔ **Printer Driver User Guide**

---

## Stampa dei documenti da una casella Stampa privata

In Stampa privata, l'utente può specificare che il suo lavoro potrà essere stampato solo previo sblocco da pannello comandi. Se un lavoro viene inviato da un programma software, specificare una password nel driver di stampa. Per poter stampare il lavoro, è necessario immettere la password sul pannello comandi. Questa funzione è utile per garantire la riservatezza del lavoro di stampa. I dati verranno cancellati al termine della stampa oppure dopo lo spegnimento dell'interruttore principale.

### 1 Visualizzare la schermata.

- 1 Tasto [Home] > [Casella lavoro]
- 2 Selezionare [Stampa privata/Lavoro memorizzato].
- 3 Selezionare l'utente che ha creato il documento.

### 2 Stampare il documento.

- 1 Selezionare il documento da stampare > [Stampa] >
- 2 Immettere la password.
- 3 Specificare il numero di copie da stampare come opportuno.
- 4 Selezionare [Avvia stmp].

La stampa viene avviata. Una volta completata la stampa, il lavoro di stampa privata viene automaticamente cancellato.

## Eliminazione dei documenti memorizzati nella casella Stampa privata

### 1 Visualizzare la schermata.

- 1 Tasto [Home] > [Casella lavoro]
- 2 Selezionare [Stampa privata/Lavoro memorizzato].
- 3 Selezionare l'utente che ha creato il documento.

### 2 Eliminare il documento.

- 1 Selezionare il documento da eliminare > [Elimina]

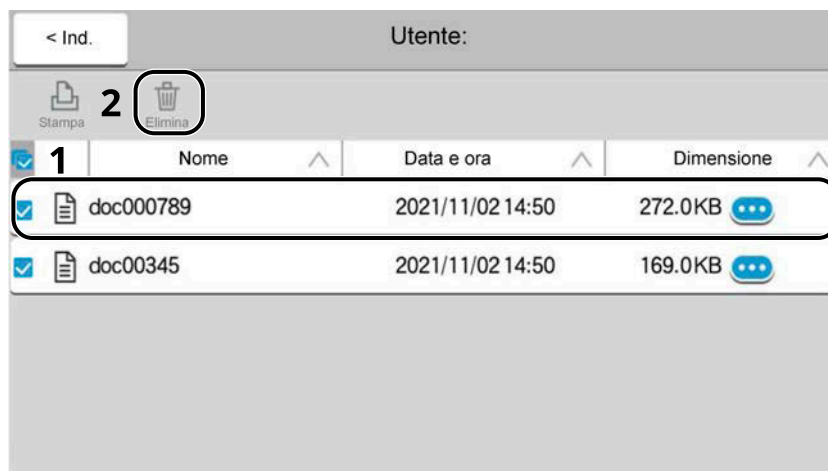

- 2 Immettere la password.  
Il documento viene eliminato.

## Stampa di documenti dalla casella Lavoro memorizzato

In Lavoro memorizzato si possono salvare dei dati di stampa inviati dall'applicazione. Se necessario, è anche possibile configurare una password. In tal caso, per poter stampare un lavoro sarà necessario immettere una password associata. Dopo la stampa, i dati di stampa verranno memorizzati nella Casella Lavoro memorizzato e sarà possibile stamparli ogniqualvolta necessario.

### 1 Visualizzare la schermata.

- 1 Tasto [Home] > [Casella lavoro]
- 2 Selezionare [Stampa privata/Lavoro memorizzato].
- 3 Selezionare l'utente che ha creato il documento.

### 2 Stampare il documento.

- 1 Selezionare il documento da stampare > [Stampa] >
- 2 Immettere la password.
- 3 Specificare il numero di copie da stampare come opportuno.
- 4 Selezionare [Avvia stmp].  
La stampa viene avviata.



#### NOTA

Se al documento è stata assegnata una password, si aprirà la relativa schermata di immissione. Immettere la password.

---

## Stampa semplice di un lavoro

Quando si salva un lavoro di stampa eseguito tramite accesso dell'utente nella casella Lavoro memorizzato, se si effettua il login con una scheda IC durante la stampa viene visualizzato un elenco dei lavori di stampa nella casella Lavoro memorizzato. Eseguendo il lavoro di stampa, la stampa viene avviata immediatamente.

È richiesta la gestione dell'accesso utenti con l'utilizzo del Kit di autenticazione scheda IC opzionale. Per i dettagli sulla gestione dell'accesso utenti per la stampa, vedere quanto segue:

- ➔ [Inserimento di un utente \(Elenco utenti locali\) \(pagina 527\)](#)
- ➔ [Gestione degli utenti che inviano i lavori di stampa alla periferica da PC \(pagina 531\)](#)

Per le impostazioni della scheda IC, vedere quanto segue.

- ➔ [Impost.scheda ID \(pagina 550\)](#)

Per le impostazioni di Stampa semplice di un lavoro, vedere quanto segue:

- ➔ [Stampa semplice di un lavoro \(pagina 551\)](#)

## Eliminazione dei documenti archiviati nella Casella Lavoro memorizzato

### 1 Visualizzare la schermata.

- 1 Tasto [Home] > [Casella lavoro]
- 2 Selezionare [Stampa privata/Lavoro memorizzato].
- 3 Selezionare l'utente che ha creato il documento.

### 2 Eliminare il documento.

- 1 Selezionare il documento da eliminare > [Elimina]
- 2 Se il documento è protetto da password, immetterla.  
Il documento viene eliminato.

## Stampa di documenti dalla casella Copia veloce

La funzione Copia veloce facilita la stampa di ulteriori copie di un documento già stampato. Se viene attivata l'opzione Copia veloce e se la stampa viene eseguita utilizzando il driver di stampa, i dati di stampa verranno memorizzati nella casella per i lavori di copia veloce. Se sono richieste copie aggiuntive del lavoro, è possibile stampare nuovamente il numero necessario dal pannello a sfioramento. L'impostazione predefinita consente di memorizzare fino a 32 documenti. Se il sistema viene spento, tutti i lavori memorizzati saranno cancellati.

---

### NOTA

- Quando il numero dei lavori supera il limite consentito, il lavoro più vecchio verrà sovrascritto da quello nuovo.
  - Per preservare lo spazio libero nell'hard disk, è possibile impostare il numero massimo di lavori memorizzati.  
➔ [Memoriz.Lav.diCopiaRapida \(pagina 474\)](#)
- 

## 1 Visualizzare la schermata.

- 1 Tasto [Home] > [Casella lavoro]
- 2 Selezionare [Copia veloce/Controlla e mantieni].
- 3 Selezionare l'utente che ha creato il documento.

## 2 Stampare il documento.

- 1 Selezionare il documento da stampare > [Stampa] >
- 2 Specificare il numero di copie da stampare come opportuno.
- 3 Selezionare [Avvia stmp].

La stampa viene avviata.



# Eliminazione dei documenti memorizzati nella casella Copia veloce

## 1 Visualizzare la schermata.

- 1 Tasto [Home] > [Casella lavoro]
- 2 Selezionare [Copia veloce/Controlla e mantieni].
- 3 Selezionare l'utente che ha creato il documento.

## 2 Eliminare il documento.

Selezionare il documento da eliminare > [Elimina] > [Elimina]

Il documento viene eliminato.

## Stampa dei documenti dalla casella Controlla e mantieni

La funzione Controlla e mantieni consente di eseguire una stampa di prova di un lavoro di stampa multiplo lasciando le altre copie in attesa. Se si stampa un lavoro di stampa multiplo specificando questa funzione e utilizzando il driver di stampa, è possibile stampare una copia di prova e conservare i dati del documento nella casella lavori. Per stampare le altre copie, utilizzare il pannello a sfioramento. È possibile modificare il numero di copie da stampare.

### 1 Visualizzare la schermata.

- 1 Tasto [Home] > [Casella lavoro]
- 2 Selezionare [Copia veloce/Controlla e mantieni].
- 3 Selezionare l'utente che ha creato il documento.

### 2 Stampare il documento.

- 1 Selezionare il documento da stampare > [Stampa] >
- 2 Specificare il numero di copie da stampare come opportuno.
- 3 Selezionare [Avvia stmp].

La stampa viene avviata.

## Eliminazione dei documenti presenti nella casella Controlla e mantieni

### 1 Visualizzare la schermata.

- 1 Tasto [Home] > [Casella lavoro]
- 2 Selezionare [Copia veloce/Controlla e mantieni].
- 3 Selezionare l'utente che ha creato il documento.

### 2 Eliminare il documento.

Selezionare il documento da eliminare > [Elimina] > [Elimina]

Il documento viene eliminato.

## Stampa dei documenti da una casella Stampa PIN

Nella casella Stampa PIN vengono inclusi i lavori di stampa lanciati da applicazioni che utilizzano il protocollo IPP, come AirPrint e Mopria. Un lavoro di stampa in sospeso può essere eseguito immettendo il codice PIN stabilito al momento della stampa.

### 1 Visualizzare la schermata.

- 1 Tasto [Home] > [Casella lavoro]
- 2 Selezionare [Stampa PIN].
- 3 Selezionare l'utente che ha creato il documento.

### 2 Stampare il documento.

- 1 Selezionare il documento da stampare > [Stampa] >
  - 2 Immettere il codice PIN.
  - 3 Selezionare [Stampa].
- La stampa viene avviata.

## Eliminazione dei documenti memorizzati nella casella Stampa PIN

### 1 Visualizzare la schermata.

- 1 Tasto [Home] > [Casella lavoro]
- 2 Selezionare [Stampa PIN].
- 3 Selezionare l'utente che ha creato il documento.

### 2 Eliminare il documento.

- 1 Selezionare il documento da eliminare > [Elimina]
  - 2 Immettere il codice PIN.
  - 3 Selezionare [Elimina].
- Il documento viene eliminato.

## Stampa di un documento da una casella Stampa universale

Per maggiore sicurezza è possibile impostare un codice PIN per i lavori di stampa con Stampa universale. I lavori privi di codice PIN verranno salvati in cloud senza essere stampati. Immettendo il codice PIN nel pannello di controllo è possibile stampare i lavori di questa periferica.

### NOTA

- Per poter utilizzare la funzione Stampa universale, è necessario che la periferica sia registrata come stampante condivisa.
  - ➔ [Registrazione della periferica per Stampa universale \(pagina 197\)](#)
- Per la funzione Stampa universale si richiedono una licenza di Windows 11 e Microsoft 365 e un account di Azure Active Directory.

## Salvataggio di un lavoro nella casella Stampa universale

### 1 Visualizzare la schermata.

Fare clic su [File] e selezionare [Stampa] nell'applicazione.

### 2 Configurare le impostazioni.

- 1 Selezionare una stampante condivisa registrata nel menu "Stampante", quindi fare clic sul pulsante [Proprietà].

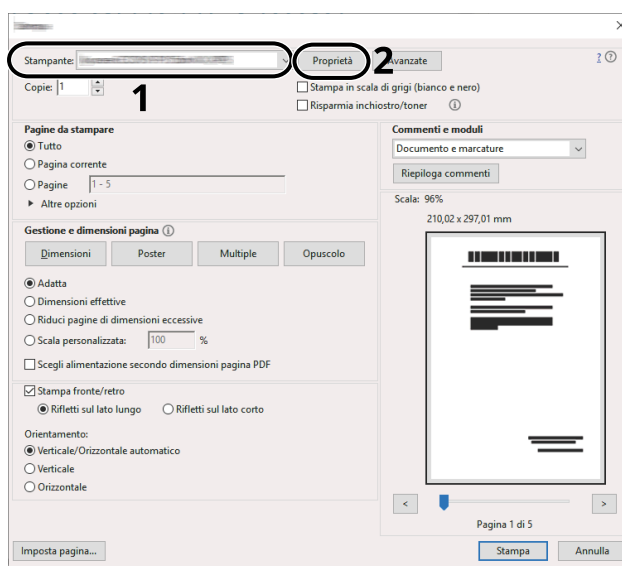

- 2 Selezionare [Impostazioni avanzate].

- 3 Impostare [PIN protected printing] su [On] e definire un codice PIN (4 cifre) come [PIN protected printing PIN].

- 4 Fare clic sul pulsante [OK] > [OK] per tornare alla finestra di dialogo Stampa.

### 3 Avviare la stampa

Fare clic sul pulsante [OK].

## Stampa dei documenti memorizzati nella casella Stampa universale

### 1 Visualizzare la schermata.

- 1 Selezionare [Stampa univers] nella schermata Home.
- 2 Selezionare l'utente che ha creato il documento.

### 2 Stampare il documento.

- 1 Selezionare il documento da stampare > [Stampa] >
- 2 Immettere il codice PIN.
- 3 Selezionare [Avvia stmp].

La stampa viene avviata.

Una volta completata la stampa, i dati di Stampa universale vengono eliminati automaticamente.

## Eliminazione dei documenti memorizzati nella casella Stampa universale

### 1 Visualizzare la schermata.

- 1 Selezionare [Stampa univers] nella schermata Home.
- 2 Selezionare l'utente che ha creato il documento.

### 2 Eliminare il documento.

- 1 Selezionare il documento da eliminare > [Elimina]
- 2 Immettere il codice PIN.
- 3 Selezionare [Elimina].

Il documento viene eliminato.

# Monitoraggio dello stato della stampante (Status Monitor)

Lo Status Monitor permette il monitoraggio dello stato della periferica e fornisce una funzione di reportistica dell'attività.

## **NOTA**

Quando si attiva Status Monitor, controllare lo stato come sotto riportato.

- KX DRIVER è installato.
- [Enhanced WSD] o [Enhanced WSD over TLS] è abilitato.

➔ [Impostazioni protocollo \(pagina 491\)](#)

## Accesso a Status Monitor

Status Monitor si avvia anche all'inizio della stampa.

## Uscita da Status Monitor

Per uscire da Status Monitor utilizzare uno dei due metodi sotto riportati.

### Uscita manuale

Fare clic sull'icona delle impostazioni e selezionare dal menu Esci per uscire da Status Monitor.

### Uscita automatica

Status Monitor si disattiva automaticamente dopo 7 minuti dall'ultimo utilizzo.

## Visualizzazione rapida dello stato

Lo stato della periferica viene visualizzato per mezzo di icone. Facendo clic sul pulsante Amplia vengono visualizzate informazioni dettagliate.

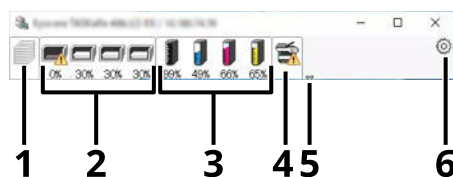

- 1 Scheda Avanzamento di stampa
- 2 Scheda Stato vassoio carta
- 3 Scheda Stato toner
- 4 Scheda Avviso
- 5 Pulsante Amplia
- 6 Icone delle impostazioni

Facendo clic sulla scheda di ciascuna icona vengono visualizzate informazioni dettagliate.

## Scheda Avanzamento di stampa

Viene visualizzato lo stato dei lavori di stampa.

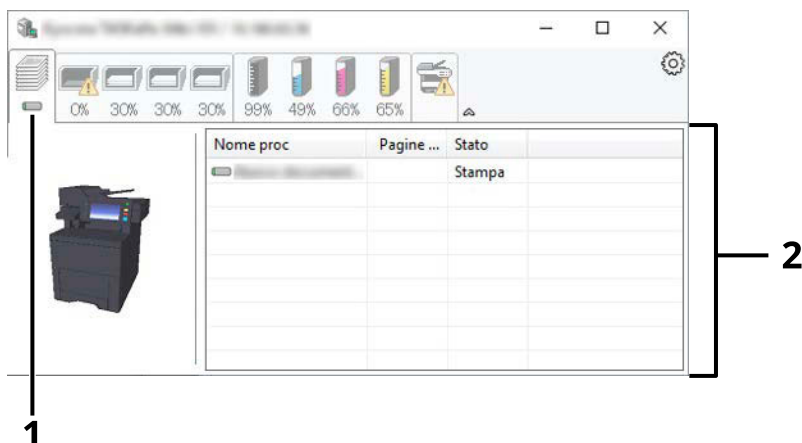

- 1 Icona di stato
- 2 Elenco lavori

Selezionare un lavoro dall'elenco; è possibile annullarlo utilizzando il menu che compare con il tasto destro del mouse.

## Scheda Stato vassoio carta

Vengono visualizzate informazioni sulla carta nella stampante e sulla quantità di carta residua.

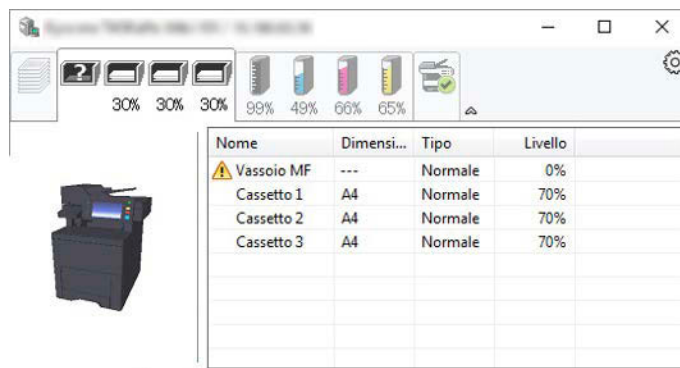

## Scheda Stato toner

Viene visualizzata la quantità di toner rimanente.

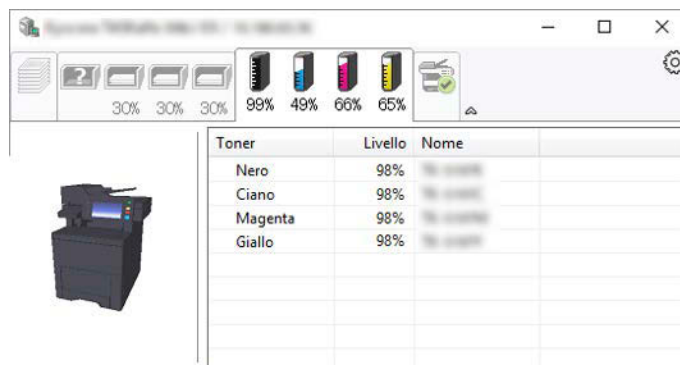

## Scheda Avviso

Se si verifica un errore, viene visualizzato un avviso mediante un'immagine 3D e un messaggio.

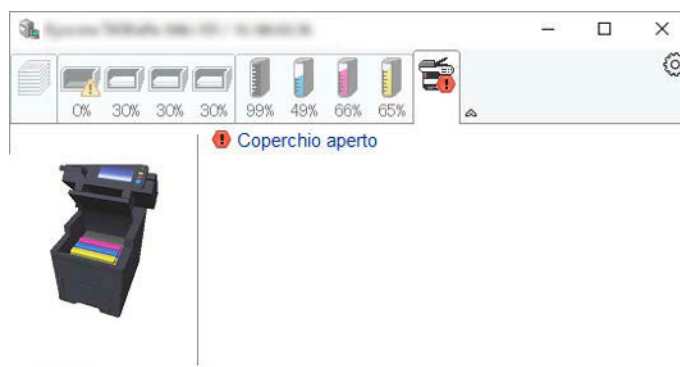



## Menu contestuale di Status Monitor

Il menu sotto riportato viene visualizzato facendo clic sull'icona delle impostazioni.

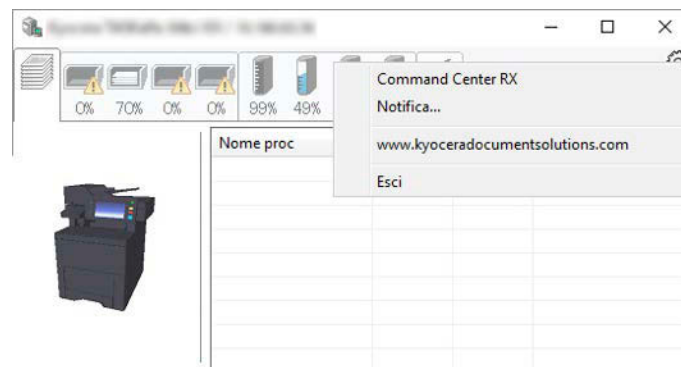

### [Command Center RX]

Se la stampante è collegata a una rete TCP/IP e dispone di un proprio impostazioni, utilizzare un browser web per accedere a Command Center RX e modificare o confermare le impostazioni di rete. Questo menu non viene visualizzato in caso di collegamento USB.

➔ [Command Center RX User Guide](#)

### [Notifica...]

Questa voce imposta la visualizzazione di Status Monitor.

➔ [Impostazioni di notifica di Status Monitor \(pagina 220\)](#)

### [www.kyoceradocumentsolutions.com]

Aprire il nostro sito web.

### [Esci]

Esce da Status Monitor.

## Impostazioni di notifica di Status Monitor

Vengono visualizzate le impostazioni di Status Monitor e i dettagli dell'elenco eventi.

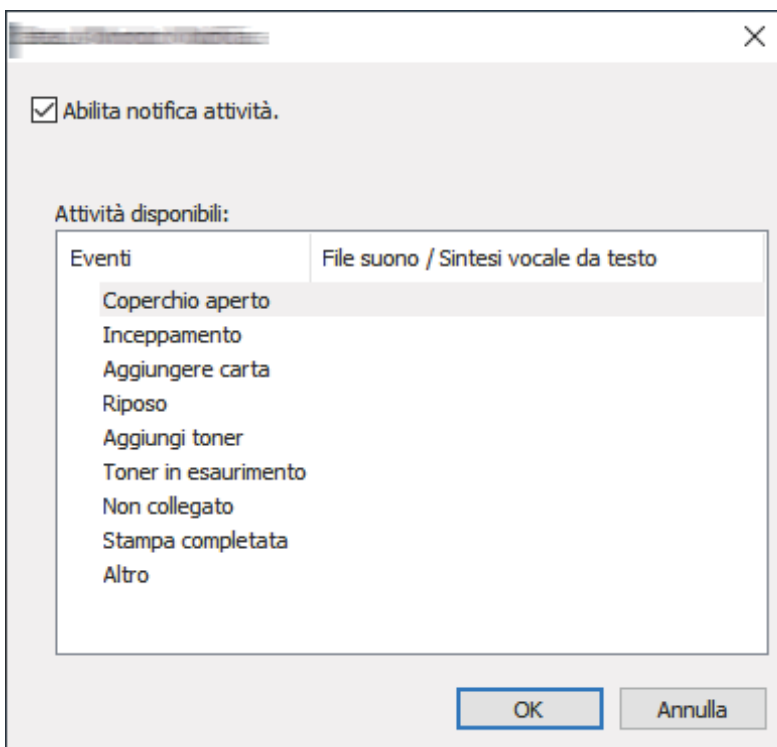

Selezionare se viene inviata una notifica quando si verifica un errore nell'elenco eventi.

### 1 Selezionare "Attiva notifica eventi".

Se questa impostazione è su Off, Status Monitor non si avvia anche quando viene eseguita una stampa.

### 2 Selezionare un evento da utilizzare per la funzione di sintesi vocale dagli eventi Disponibili.

### 3 Fare clic sulla colonna "File audio / Sintesi vocale".

Fare clic sul pulsante Sfogliare (...) per associare la notifica dell'evento a un file audio.

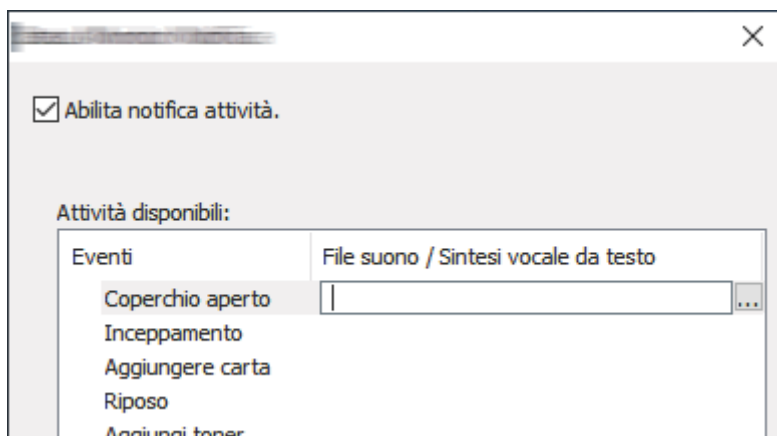

---

 **NOTA**

Il formato di file disponibile è WAV.

---

Per personalizzare i messaggi di testo da leggere ad alta voce sullo schermo, immettere i testi nella casella di testo.

---

# 5 Funzionamento della periferica

---

# Caricamento degli originali

Caricare gli originali sulla lastra di esposizione o sull'alimentatore di originali, a seconda delle dimensioni degli originali, del tipo, del volume e della funzione.

## Lastra di esposizione

Consente di posizionare fogli, libri, cartoline e buste.

## Alimentatore di originali

Posizionare originali multipli. È anche possibile posizionare originali fronte-retro.

## Posizionamento degli originali sulla lastra di esposizione

Oltre a normali fogli, sulla lastra è possibile posizionare anche libri o riviste.

### 1 Il lato da acquisire deve essere posizionato a faccia in giù.

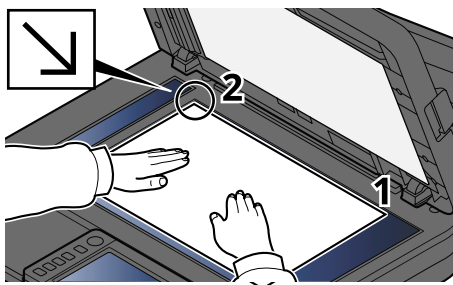

### 2 Allineare l'originale in piano contro le piastre di indicazione formato, prendendo come riferimento l'angolo posteriore sinistro.

---

#### **NOTA**

Per i dettagli sull'orientamento degli originali, vedere quanto segue:

➔ [Formato originale \(pagina 322\)](#)

---

## Posizionamento di buste o cartoncino sulla lastra di esposizione

- 1 Il lato da acquisire deve essere posizionato a faccia in giù.

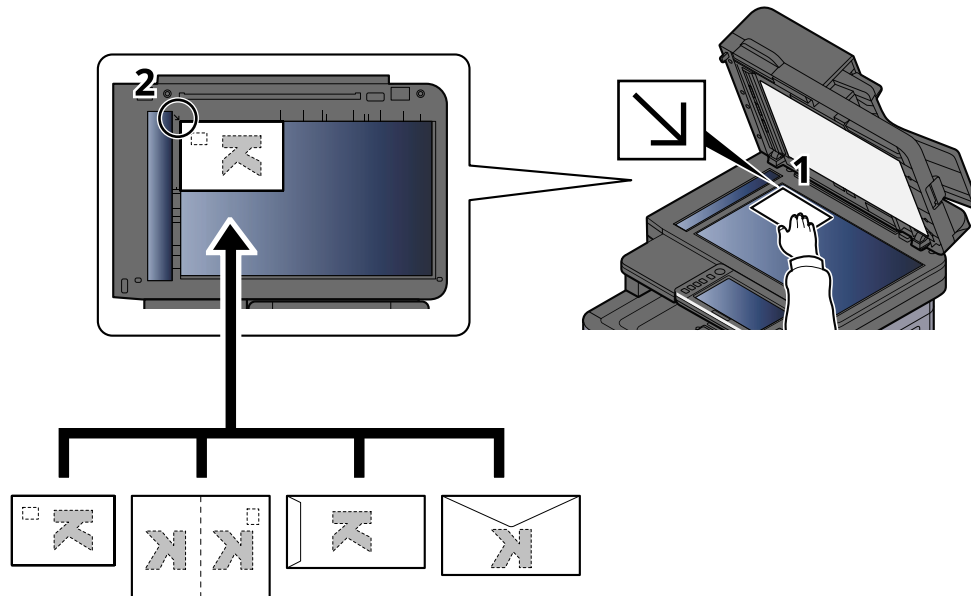

- 2 Allineare l'originale in piano contro le piastre di indicazione formato, prendendo come riferimento l'angolo posteriore sinistro.

### NOTA

Per la procedura di alimentazione di buste o cartoncini, vedere quanto segue:

→ [Caricamento della carta sul vassoio bypass \(pagina 146\)](#)

### ATTENZIONE

Non lasciare aperto l'alimentatore di originali. In tal caso potrebbero verificarsi lesioni personali.

### IMPORTANTE

- Richiudere l'alimentatore di originali delicatamente, senza forzarlo. Una pressione eccessiva può causare la rottura della lastra di esposizione.
- Quando si posizionano dei libri o delle riviste, aprire l'alimentatore di originali.

## Specifiche dell'originale disponibili nell'alimentatore di originali

L'alimentatore di originali acquisisce automaticamente i singoli fogli di documenti multi-pagina. Vengono acquisite entrambe le facciate di originali stampati in fronte-retro.

### Documenti accettati dall'alimentatore di originali

L'alimentatore di originali supporta i seguenti tipi di documenti.

Impostazione	Descrizione
Spessore	50 - 120 g/m <sup>2</sup> (fronte/retro: 50 - 120 g/m <sup>2</sup> )
Formato	Massimo Folio (Legal), minimo A6-R (Statement-R)
N. di fogli	100 fogli (50 - 80 g/m <sup>2</sup> ) massimo

### Documenti non accettati dall'alimentatore di originali

Non utilizzare l'alimentatore di originali per i seguenti tipi di documenti. In caso contrario, gli originali possono incepparsi o l'alimentatore di originali può sporcarsi.

- Originali con fermagli o punti (rimuovere i fermagli o i punti ed eliminare arricciature e pieghe prima del caricamento, in caso contrario potrebbero verificarsi degli inceppamenti).
- Originali con nastro adesivo o colla
- Originali con sezioni tagliate
- Originale curvato
- Originali con pieghe (eliminare le pieghe prima del caricamento; in caso contrario potrebbero verificarsi degli inceppamenti).
- Carta autocopiante
- Carta sgualcita

## Caricamento degli originali nell'alimentatore di originali

---

### ✓ IMPORTANTE

- Prima di caricare gli originali, verificare che sul vassoio di uscita non siano rimasti degli originali. I fogli presenti sul vassoio di uscita possono causare l'inceppamento dei nuovi originali.
  - Non esercitare pressione sul coperchio superiore dell'alimentatore di originali, ad esempio per allineare i fogli. Questa azione può causare errori nell'alimentatore di originali.
- 

### 1 Regolare le guide di larghezza degli originali.

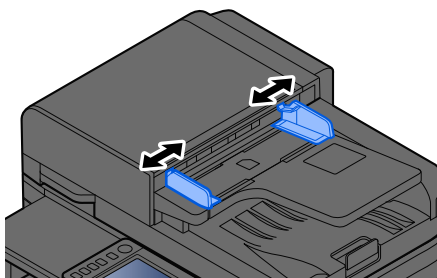

### 2 Posizionare l'originale.

- 1 Posizionare la facciata da acquisire (o il fronte di originali stampati in fronte-retro) rivolta verso l'alto. Inserire a fondo il bordo superiore dell'originale nell'alimentatore.

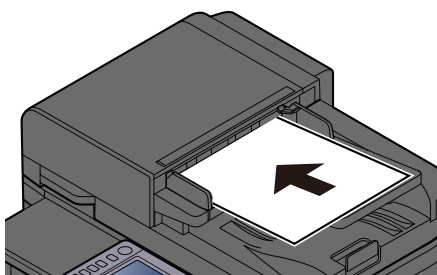

---

### NOTA

Per i dettagli sull'orientamento degli originali, vedere quanto segue:

➔ [Orientamento originale \(pagina 329\)](#)

---



 **IMPORTANTE**

Verificare che le guide di larghezza siano perfettamente allineate agli originali. Se vi è dello spazio, regolare nuovamente le guide di larghezza degli originali. Lo spazio tra le guide e l'originale può causare inceppamenti.

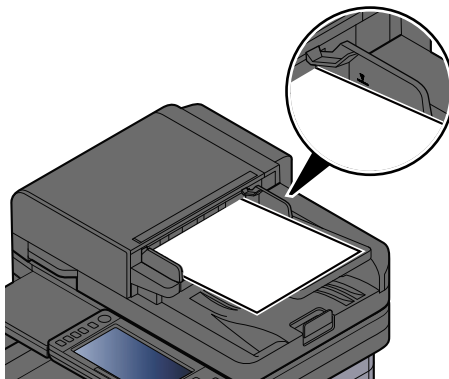

Verificare che gli originali caricati non superino il limite indicato. In caso contrario, gli originali potrebbero incepparsi.

Gli originali perforati o con linee di tratteggio devono essere collocati con questi elementi sul lato destro (in modo che vengano scansionati per ultimi).

---

- 2 Aprire il fermo degli originali e adattarlo al formato dell'originale inserito.

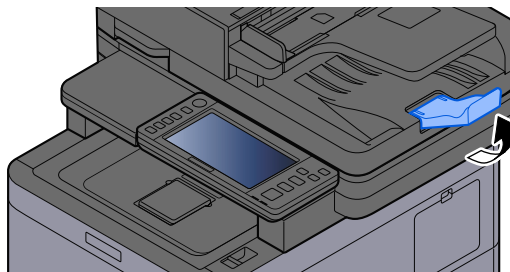

# Richiamo delle funzioni più utilizzate (Preferiti)

Dopo aver aggiunto le funzioni più utilizzate ai Preferiti, è possibile richiamarle in modo rapido e semplice.

La registrazione dei Preferiti avviene selezionando uno di due tipi di metodi di richiamo.

- Modalità di procedura guidata (finestra di dialogo di selezione): Richiamare le impostazioni registrate in sequenza e configurarle, confermandole o modificandole.
- Modalità programma: Quando si seleziona un tasto registrato come preferito, l'impostazione viene richiamata immediatamente.

I preferiti sotto riportati sono pre-registrati. I contenuti già registrati possono essere sovrascritti per una maggiore facilità d'uso nel singolo ambiente.



## NOTA

- Nei preferiti è possibile registrare fino a 20 funzioni con una combinazione di copia e invio.
  - Se è abilitata la gestione dell'accesso utente, per registrare delle funzioni è necessario eseguire il login con privilegi di amministratore.
- 

## Copia scheda ID

Utilizzare questa funzione per copiare una carta di identità o patente di guida. Quando si scansiona una scheda fronte e retro, entrambi i lati vengono combinati e copiati su un'unica pagina.

### Registrazione predefinita

- Funzioni di copia
- Copia scheda ID
- Selezione colore: [Bianco & Nero]
- Selezione carta: [Cassetto 1]
- Zoom: [100%]

## Copia con risparmio di carta

Utilizzare questa opzione quando si desidera ridurre il consumo di carta. Seguire le istruzioni visualizzate sullo schermo per configurare l'aggregazione delle pagine o la copia fronte-retro.

### Registrazione predefinita

- Copy Functions
- Selezione colore: [Bianco & Nero]
- Combina: [2 in 1]
- Fronte/retro: [1-faccia>>2-facce]
- Selezione carta: Cassetto 1
- Number of copies printed: 1

## Invio lavoro - Cartella semplice (immissione della destinazione)

Utilizzare questa opzione quando si desidera inviare immagini a una cartella condivisa in qualsiasi computer o a una cartella sul server FTP. Seguire le istruzioni sullo schermo per configurare le impostazioni, come la destinazione o la selezione colore.

### **Registrazione predefinita**

- Funzione di invio
- Destination: Nuova cartella
- Selezione colore: [Colore autom.(colore/grigi)]
- Voce nome file: Valore predefinito
- Formato file: [PDF]
- Scansione continua: On
- Risoluzione scansione: [300x300dpi]

### **Invio lavoro - Cartella semplice (rubrica)**

Utilizzare questa opzione quando si desidera inviare immagini a una cartella condivisa in un computer registrato in rubrica o a una cartella sul server FTP. Seguire le istruzioni sullo schermo per configurare le impostazioni, come la destinazione o la selezione colore.

### **Registrazione predefinita**

- Funzione di invio
- Destination: Rubrica
- Selezione colore: [Colore autom.(colore/grigi)]
- Voce nome file: Valore predefinito
- Formato file: [PDF]
- Scansione continua: On
- Risoluzione scansione: [300x300dpi]

### **Semplice invio di e-mail (immissione della destinazione)**

Utilizzare questa opzione quando si desidera inviare immagini a un qualsiasi indirizzo e-mail. Seguire le istruzioni sullo schermo per configurare le impostazioni, come la destinazione o la selezione colore.

### **Registrazione predefinita**

- Funzione di invio
- Destination: Nuovo indirizzo e-mail
- Selezione colore: [Colore autom.(colore/grigi)]
- Voce nome file: Valore predefinito
- Formato file: [PDF]
- Scansione continua: On
- Risoluzione scansione: [300x300dpi]
- Email Subject: Valore predefinito
- Email Body: Valore predefinito

### **Semplice invio di e-mail (rubrica)**

Utilizzare questa opzione quando si desidera inviare immagini a un indirizzo e-mail registrato in rubrica. Seguire le istruzioni sullo schermo per configurare le impostazioni, come la destinazione o la selezione colore.

### **Registrazione predefinita**

- Funzione di invio
- Destination: Rubrica
- Selezione colore: [Colore autom.(colore/grigi)]
- Voce nome file: Valore predefinito
- Formato file: [PDF]
- Scansione continua: On
- Risoluzione scansione: [300x300dpi]
- Email Subject: Valore predefinito
- Email Body: Valore predefinito

## Registrazione dei preferiti (modalità di procedura guidata)

La procedura sotto riportata mostra un esempio di registrazione della funzioni di copia.

### 1 Visualizzare la schermata.

- 1 Tasto [Home] > [Copia]
- 2 Selezionare [Preferiti].

### 2 Registrare i preferiti.

- 1 [Aggiungi] > Selezionare un numero (01 - 20) per il numero del preferito.



#### NOTA

Se si effettua una registrazione sul numero di un preferito già registrato, preliminarmente eliminare il preferito attualmente registrato.

---

- 2 Selezionare [Procedura guidata].
- 3 Selezionare la funzione da richiamare > [Avanti >]
- 4 Immettere il nome del nuovo preferito > [Registra]

Il preferito viene registrato.

Per visualizzare un preferito registrato nella schermata Home, selezionare [Aggiungi] nella schermata di conferma che viene visualizzata.

- 5 Selezionare [OK].

## Registrazione dei preferiti (modalità programma)

Quando si seleziona il formato programma, per prima cosa impostare la registrazione della funzione di copia, della funzione di trasmissione, della funzione fax, della destinazione ecc.

### 1 Visualizzare la schermata

- 1 Selezionare [Copia] nella schermata Home.
- 2 Selezionare [Preferiti] mentre è in corso l'accesso alla modalità di copia.

### 2 Registrare i preferiti.

- 1 [Aggiungi] > Selezionare un numero (01 - 20) per il numero del preferito.



#### NOTA

Se si effettua una registrazione sul numero di un preferito già registrato, preliminarmente eliminare il preferito attualmente registrato.

---

- 2 Selezionare [Programma].
  - 3 Immettere il nome del nuovo preferito > [Registra]
- Il preferito viene registrato.

Per visualizzare un preferito registrato nella schermata Home, selezionare [Aggiungi] nella schermata di conferma che viene visualizzata.

- 4 Selezionare [OK].

## Richiamo dei preferiti (modalità programma)

### 1 Richiamare il preferito.

- 1 Selezionare [Preferiti] sulla barra delle applicazioni della schermata Home o [Preferiti] nella schermata delle funzioni di [Copia], [Invia] o simili, oppure selezionare l'icona di un preferito registrato.  
Selezionando l'icona di un preferito, quest'ultimo verrà richiamato. Se si è selezionato [Preferiti], passare al punto successivo.
- 2 Selezionare il numero del preferito da richiamare.  
Selezionare [Cerca], immettere il numero del preferito (01 - 20) e quindi premere [OK] per richiamare il preferito.



#### NOTA

Se non si riesce a richiamare il preferito, è possibile che la Casella documenti o la sovrapposizione modulo in esso specificate siano state eliminate. Controllare la casella documenti.

---

### 2 Eseguire il preferito.

Posizionare gli originali > Tasto [Avvio]

## Richiamo dei preferiti (modalità di procedura guidata)

### 1 Richiamare il preferito.

- 1 Selezionare [Preferiti] sulla barra delle applicazioni della schermata Home o [Preferiti] nella schermata delle funzioni di [Copia], [Invio] o simili, oppure selezionare l'icona di un preferito registrato.  
Selezionando l'icona di un preferito, quest'ultimo verrà richiamato. Se si è selezionato [Preferiti], passare al punto successivo.
- 2 Selezionare il numero di preferito da richiamare.  
Selezionare [Cerca], immettere il numero del preferito (01 - 20) e quindi premere [OK] per richiamare il preferito.



#### NOTA

Se non si riesce a richiamare il preferito, è possibile che la Casella documenti o la sovrapposizione modulo in esso specificate siano state eliminate. Controllare la casella documenti.

---

### 2 Eseguire il preferito.

- 1 Le schermate vengono visualizzate in sequenza, per cui effettuare le impostazioni e selezionare [>].  
Al termine della configurazione verrà visualizzata una schermata di conferma.



#### NOTA

Se è necessario modificare le impostazioni, selezionare [<] ed apportare le modifiche opportune.

---

- 2 Posizionare gli originali > Tasto [Avvio]

## Modifica dei preferiti

È possibile modificare il numero e il nome del preferito.

### 1 Visualizzare la schermata.

- 1 Tasto [Home] > [...] > [Preferiti]
- 2 Selezionare [Modifica].

### 2 Modificare il preferito.

- 1 Selezionare il numero del preferito (01 - 20) da modificare.
- 2 Selezionare [Modifica] per modificare il numero e il nome del preferito.  
➔ [Registrazione dei preferiti \(modalità di procedura guidata\) \(pagina 231\)](#)
- 3 [OK] > [OK]



## Eliminazione dei preferiti

### 1 Visualizzare la schermata.

- 1 Tasto [Home] > [...] > [Preferiti]
- 2 Selezionare [Modifica].

### 2 Eliminazione dei preferiti.

- 1 Selezionare il numero del preferito (01 - 20) da eliminare.
- 2 [Elimina] > [Elimina]

# Utilizzo di applicazioni

Si possono ampliare le funzionalità della periferica installando le applicazioni disponibili in opzione.

Sono disponibili delle applicazioni che permettono di eseguire in modo più efficiente i processi di scansione e la funzione di autenticazione.

Per informazioni dettagliate rivolgersi a un addetto commerciale o rivenditore.

## Installazione di applicazioni

Per utilizzare le applicazioni, per prima cosa installarle nel sistema e quindi attivarle.

---

### **NOTA**

Sulla periferica è possibile installare applicazioni e certificati. Il numero di programmi che si possono eseguire può variare in base al tipo di applicazione.

---

## 1 Visualizzare la schermata.

Tasto [Menu Sistema/Contatore] > [Agg./Eliminaapplicazione] > "Applicazione" [Aggiungi/Elimina applicazione]

---

### **NOTA**

Se viene visualizzata la schermata di autenticazione dell'utente, effettuare l'accesso con un utente che dispone dell'autorizzazione di configurare questa impostazione. Se non si conoscono il nome utente o la password di accesso, contattare l'amministratore.

---

## 2 Installare un'applicazione.

1 [Aggiungi] > [OK]

2 Inserire l'unità USB contenente l'applicazione da installare nello slot della memoria USB.

---

### **NOTA**

Se viene visualizzato "Unità USB riconosciuta. Visualizzazione file.", selezionare [Annulla].

---

3 Selezionare l'applicazione da installare >

Verranno visualizzate le informazioni dettagliate sull'applicazione selezionata premendo  (icona di informazioni).

4 Selezionare [Sì] nella schermata di conferma.

Ha inizio l'installazione delle applicazioni. A seconda delle applicazioni da installare, la procedura potrebbe richiedere un tempo prolungato.

Al termine dell'installazione viene nuovamente visualizzata la schermata originale.



#### NOTA

- Per installare un'altra applicazione, ripetere i punti 2-3 e 2-4.
  - Per rimuovere l'unità USB, selezionare [Rimuovi unità USB] ed effettuare la rimozione quando viene visualizzato "È possibile rimuovere l'unità USB in modo sicuro.".
- 

## Attivazione delle applicazioni

### 1 Visualizzare la schermata.

Tasto [Menu Sistema/Contatore] > [Agg./Elimina applicazione] > "Applicazione" [Aggiungi/Elimina applicazione]

---



#### NOTA

Se viene visualizzata la schermata di autenticazione dell'utente, effettuare l'accesso con un utente che dispone dell'autorizzazione di configurare questa impostazione. Se non si conoscono il nome utente o la password di accesso, contattare l'amministratore.

---

### 2 Selezionare l'applicazione desiderata > [Attivare]

Verranno visualizzate le informazioni dettagliate sull'applicazione selezionata premendo  (icona di informazioni).

### 3 Immettere la chiave di licenza > [Ufficiale]

Alcune applicazioni non richiedono l'immissione di una chiave di licenza. Se non compare la schermata di inserimento della chiave di licenza, passare al punto 4.

Per utilizzare l'applicazione in versione demo, selezionare [In prova] senza immettere il codice di licenza.

### 4 Selezionare [Avvio] nella schermata di conferma.

---



#### IMPORTANTE

- Se si modifica la data/ora mentre è in esecuzione la versione demo di un'applicazione non sarà più possibile utilizzare l'applicazione.
  - Le icone delle applicazioni attivate sono visualizzate nella schermata Home.
- 

### 5 Selezionare l'icona dell'applicazione nella schermata Home.

Selezionare l'icona dell'applicazione.

L'applicazione si avvia.

## Disattivazione delle applicazioni

### 1 Visualizzare la schermata.

Tasto [Menu Sistema/Contatore] > [Agg./Eliminaapplicazione] > "Applicazione" [Aggiungi/Elimina applicazione]

---



#### NOTA

Se viene visualizzata la schermata di autenticazione dell'utente, effettuare l'accesso con un utente che dispone dell'autorizzazione di configurare questa impostazione. Se non si conoscono il nome utente o la password di accesso, contattare l'amministratore.

---

### 2 Disattivare l'applicazione.

Selezionare l'applicazione che si desidera disattivare e premere [Disattivare].

---



#### NOTA

- Selezionare [x] sullo schermo per uscire dall'applicazione in esecuzione.
  - La procedura per l'uscita da alcune applicazioni può variare.
-

## Disinstallazione di applicazioni

### 1 Visualizzare la schermata.

Tasto [Menu Sistema/Contatore] > [Agg./Eliminaapplicazione] > "Applicazione" [Aggiungi/Elimina applicazione]

---



#### NOTA

Se viene visualizzata la schermata di autenticazione dell'utente, effettuare l'accesso con un utente che dispone dell'autorizzazione di configurare questa impostazione. Se non si conoscono il nome utente o la password di accesso, contattare l'amministratore.

---

### 2 Eliminare l'applicazione.

1 Selezionare l'applicazione da eliminare > [Elimina]

Verranno visualizzate le informazioni dettagliate sull'applicazione selezionata premendo  (icona di informazioni).

2 Selezionare [Sì].

# Registrazione delle scelte rapide (Impostazioni Casella documenti, Copia e Invia)

È possibile registrare le scelte rapide per un facile accesso alle funzioni più utilizzate. Un nome funzione collegato a una scelta rapida registrata può essere modificato se necessario.

## Creazione di nuove scelte rapide

È possibile creare nuove scelte rapide nella schermata principale di ogni funzione.

### 1 Visualizzare la schermata principale da registrare.

### 2 Registrare le scelte rapide.

- 1 Selezionare [⏪] da "Shortcut".

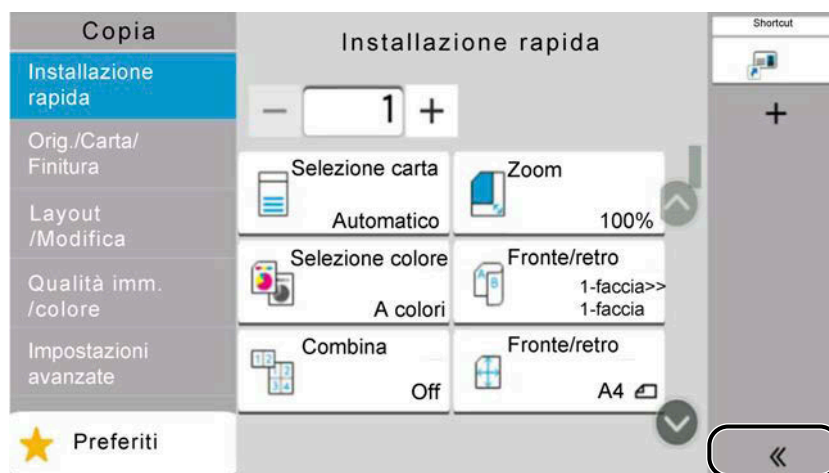

- 2 Selezionare  (icona di modifica).

Viene visualizzata la schermata Agg./Mod. Shortcut.

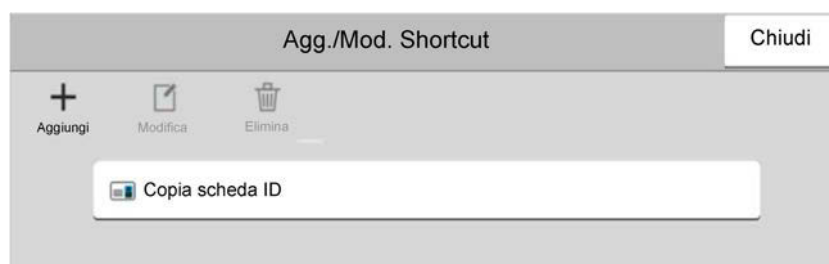

- 3 Selezionare [Aggiungi].
- 4 Selezionare la funzione da registrare > [Avanti >]
- 5 Immettere il nome della scelta rapida > [Avanti >]

### **NOTA**

Se non si immette un nome per la scelta rapida verrà visualizzato il nome della funzione.

- 6 Confermare l'inserimento.

Selezionare [Nome scelta rapida], [Funzione] o [Autorizzazione] per modificare le impostazioni.

 **NOTA**

Viene visualizzato [Autorizzazione] quando è abilitata la gestione dell'accesso utenti.

- 7 Selezionare [Fine].  
La scelta rapida viene registrata.

## Modifica delle scelte rapide

La modifica delle scelte rapide viene effettuata nella schermata principale di ogni funzione.

- 1 **Visualizzare la schermata principale da registrare.**
- 2 **Modificare le scelte rapide.**

- 1 Selezionare [«] da "Shortcut".

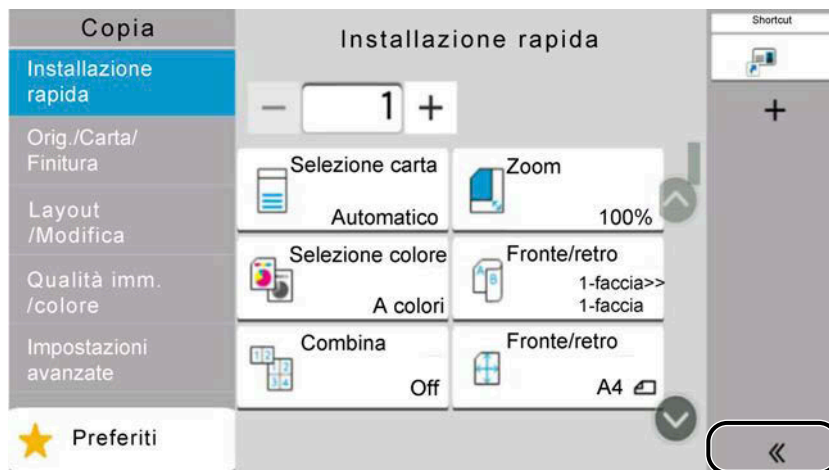

- 2 Selezionare  (icona di modifica).  
Viene visualizzata la schermata Agg./Mod. Shortcut.

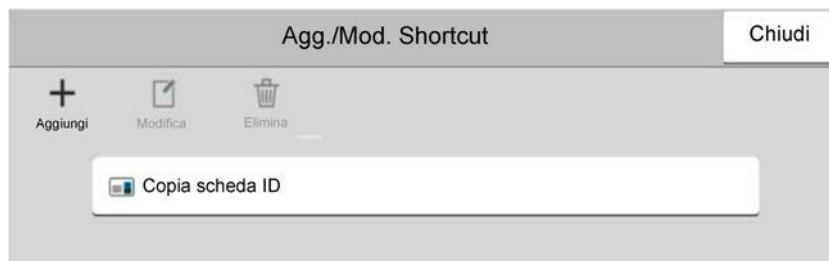

- 3 Selezionare [Modifica].
- 4 [Nome scelta rapida] or [Funzione] > Modificare le impostazioni > [OK]
- 5 [Fine] > [Aggiorna]

## Eliminazione delle scelte rapide

L'eliminazione delle scelte rapide viene effettuata nella schermata principale di ogni funzione.

**1 Visualizzare la schermata principale da registrare.**

**2 Eliminare le scelte rapide.**

1 Selezionare [⏪] da "Shortcut".

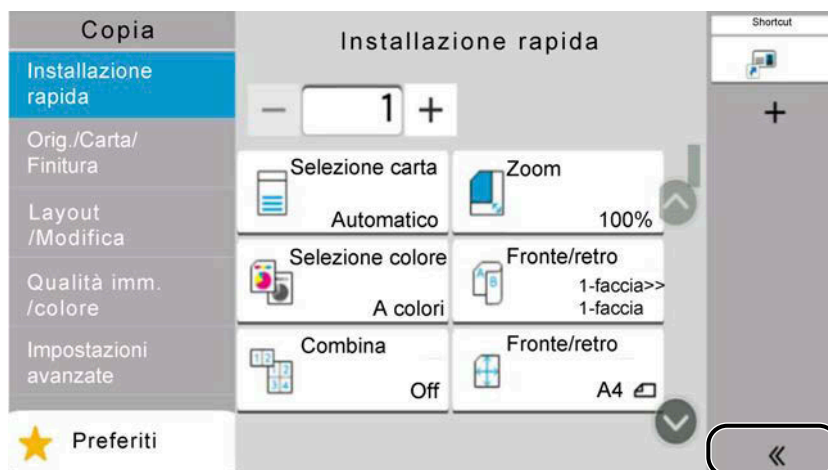

2 Selezionare  (icona di modifica).

Viene visualizzata la schermata Agg./Mod. Shortcut.

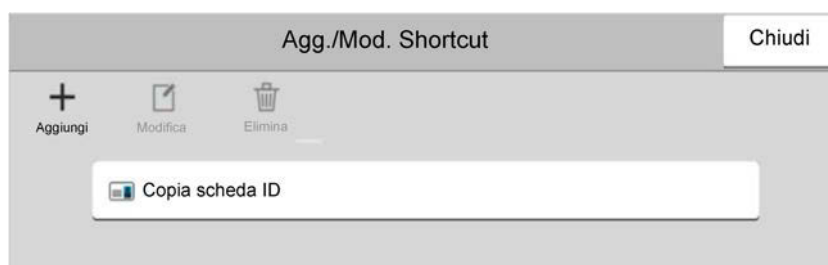

3 Selezionare la scelta rapida da eliminare > [Elimina] > [Elimina]



# Copia

Le procedure qui descritte riguardano le funzioni di copia di base e la cancellazione della copia.

## Funzioni di base

- 1 **Tasto [Home] > [Copia]**
- 2 **Posizionare l'originale.**

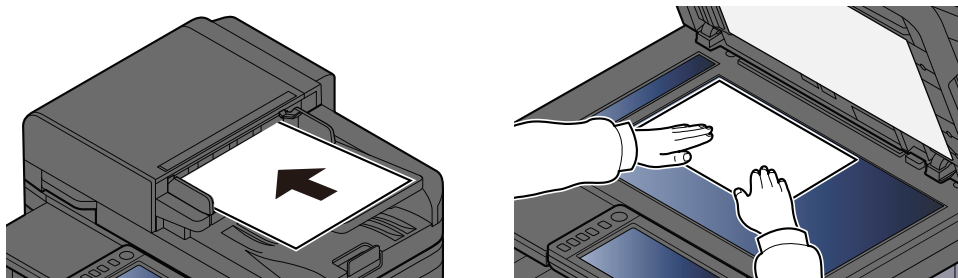

➔ [Caricamento degli originali \(pagina 223\)](#)

- 3 **Configurare le funzioni.**

Per configurare le impostazioni per le funzioni, selezionare la navigazione globale.

➔ [Informazione sulle funzioni disponibili sulla periferica \(pagina 304\)](#)

- 4 **Utilizzare i tasti numerici per specificare il numero di copie.**

Selezionare l'area per l'immissione del numero di fogli in modo da far comparire il tastierino numerico. In alternativa, utilizzare i tasti [+] e [-] per indicare il numero di fogli. È possibile specificare un numero fino a 9999.



- 5 **Premere il tasto [Avvio].**

La copia ha inizio.

 **NOTA**

Questa funzione consente di prenotare il lavoro successivo durante la stampa. Il lavoro di copia prenotato viene stampato al termine del lavoro corrente. Se "Riservare priorità succ." è su Off, viene visualizzato [Prenota succ.]. Selezionare [Prenota succ.] e configurare le impostazioni necessarie per il lavoro di copia.

➔ [Riservare priorità succ. \(pagina 454\)](#)

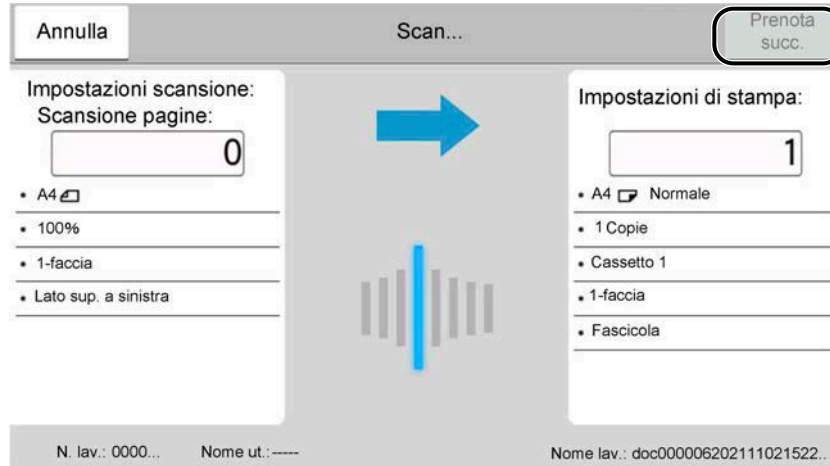

## Annullamento di un lavoro

**1** Selezionare il tasto [Stop] con visualizzata la schermata Copia.

**2** Annullare un lavoro.

Quando un lavoro è in fase di scansione, il lavoro di copia viene annullato.

Quando un lavoro è in fase di stampa o in stand-by, viene visualizzata la schermata di annullamento del lavoro. Il lavoro di stampa in esecuzione viene temporaneamente sospeso.

Selezionare il lavoro da annullare > [Cancella] > [Si]

 **NOTA**

Se "Riservare priorità succ." è impostato su Off, la schermata di Copia viene visualizzata nel pannello a sfioramento. In tal caso selezionare il tasto [Stop] o [Annulla] comporterà l'annullamento del lavoro di stampa in corso.

➔ [Riservare priorità succ. \(pagina 454\)](#)

## Scansione di base (invio)

È possibile utilizzare il sistema per inviare un'immagine acquisita come allegato di un messaggio e-mail oppure a un PC collegato alla rete. Per eseguire questa operazione, è necessario registrare gli indirizzi del mittente e del destinatario (contatto) sulla rete.

Per l'invio di e-mail si richiede un ambiente di rete che consenta il collegamento del sistema ad un server di posta. Le migliori prestazioni, in termini di velocità di trasmissione e di protezione, si ottengono utilizzando una rete LAN.

Per le operazioni di invio di base, procedere come segue. Sono disponibili le quattro opzioni descritte di seguito.

- Invio come e-mail (Indirizzo e-mail): L'immagine originale acquisita viene inviata come allegato di un messaggio e-mail.

➔ [Invio di un documento via e-mail \(pagina 246\)](#)

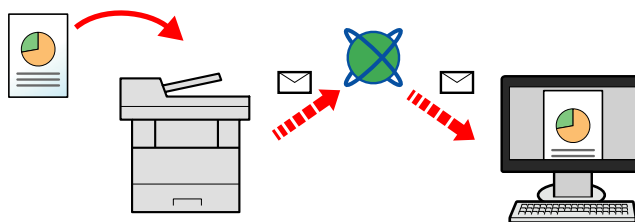

- Invio a cartella (SMB): L'immagine originale acquisita viene salvata in una cartella condivisa su un PC.

➔ [Invio del documento alla cartella condivisa desiderata su un computer \(scansione a PC\) \(pagina 248\)](#)

- Invio a cartella (FTP): L'immagine originale acquisita viene salvata in una cartella sul server FTP.

➔ [Invio di documenti a una cartella su server FTP \(scansiona su FTP\) \(pagina 252\)](#)

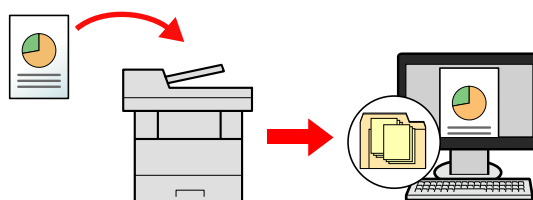

- Scansione dei dati immagine con TWAIN / WIA: I documenti vengono acquisiti con un programma compatibile TWAIN o WIA.

➔ [Scansione TWAIN o WIA \(pagina 255\)](#)

---

### **NOTA**

- È possibile specificare più opzioni di invio abbinata.

➔ [Invio a tipi diversi di destinazione \(invio multiplo\) \(pagina 264\)](#)

- È possibile utilizzare la funzione fax per l'invio.

Si può utilizzare la funzione Fax solo sui prodotti dotati di questa funzionalità.

➔ **Guida alle funzioni FAX**

---

# Invio di un documento via e-mail

## NOTA

- Quando si effettua una trasmissione mediante LAN wireless, selezionare preliminarmente l'interfaccia dedicata alla funzione di invio.
  - ➔ [Rete primaria \(Client\) \(pagina 503\)](#)
- Prima di effettuare l'invio di un documento scansionato via e-mail, configurare le impostazioni SMTP ed e-mail in Command Center RX.
  - ➔ [Impostazioni SMTP ed e-mail \(pagina 121\)](#)

## 1 Tasto [Home] > [Invia]

## 2 Posizionare l'originale.

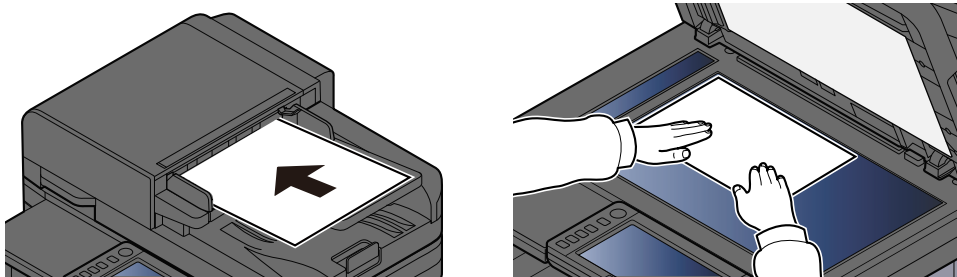

➔ [Caricamento degli originali \(pagina 223\)](#)

## 3 Nella schermata delle destinazioni per l'invio, selezionare [Digitare destinazione.] > [E-mail]

## 4 Immettere l'indirizzo e-mail della destinazione > [OK]

Si possono inserire fino a 256 caratteri.

➔ [Metodo di immissione dei caratteri \(pagina 756\)](#)

Quando si seleziona On per "Verifica nuova destin.", compare la schermata di nuova immissione delle informazioni della destinazione.

➔ [Nuova immissione di una destinazione \(pagina 275\)](#)

Per immettere destinazioni, selezionare [Destinazione successiva] e immettere la destinazione successiva. Si possono specificare fino a 100 indirizzi e-mail come destinazione.

È possibile registrare l'indirizzo e-mail immesso in rubrica selezionando [Aggiungi alla Rubrica]. È anche possibile sostituire le informazioni per una destinazione precedentemente registrata.

Le destinazioni si possono modificare anche in un secondo momento.

➔ [Verifica e modifica delle destinazioni \(pagina 273\)](#)

## NOTA

- Se "Broadcast" è impostato su [Proibisci], non è possibile immettere più destinazioni multiple.
  - ➔ [Broadcast \(pagina 458\)](#)

## 5 Configurare le impostazioni.

Selezionare la navigazione globale per visualizzare altre funzioni.

➔ [Invia \(pagina 307\)](#)

---

### **IMPORTANTE**

- [Trasmissione criptata e-mail] o [Firma digitale per l'e-mail] è visualizzato quando S/MIME è configurato in Command Center RX.  
➔ **Command Center RX User Guide**
  - Quando si utilizzano [Trasmissione criptata e-mail] e [Firma digitale per l'e-mail], specificare gli indirizzi che hanno un certificato di crittografia presenti in rubrica. Queste opzioni non possono essere impostate in caso di indirizzi inseriti direttamente.
- 

## 6 Premere il tasto [Avvio].

---

### **NOTA**

Quando è selezionato On per "Controllo destinazione prima dell'invio", viene visualizzato l'elenco di conferma.

➔ [Schermata di conferma delle destinazioni \(pagina 274\)](#)

---

## 7 Premere il tasto [Avvio].

---

### **NOTA**

Sullo schermo viene visualizzata una richiesta di conferma nel caso in cui sia specificata più di una destinazione. Confermare e selezionare [Sì]. Viene avviato l'invio.

---

# Invio del documento alla cartella condivisa desiderata su un computer (scansione a PC)

Il documento scansionato può essere memorizzato nella cartella condivisa desiderata su un computer.

## NOTA

- Quando si effettua una trasmissione mediante LAN wireless, selezionare preliminarmente l'interfaccia dedicata alla funzione di invio.
  - ➔ [Rete primaria \(Client\) \(pagina 503\)](#)
- Prima di poter inviare il documento scansionato alla cartella condivisa sul computer è necessario configurare le seguenti impostazioni:
  - Prendere nota del nome del computer e del nome completo del computer
    - ➔ [Annotazione del nome del computer e del nome completo del computer \(pagina 152\)](#)
  - Prendere nota del nome utente e del nome dominio
    - ➔ [Annotazione del nome utente e del nome dominio \(pagina 153\)](#)
  - Creare una cartella condivisa e annotarne il nome
    - ➔ [Creazione e annotazione di una cartella condivisa \(pagina 154\)](#)
  - Configurare Windows Firewall
    - ➔ [Configurazione di Windows Firewall \(pagina 159\)](#)

**1** Tasto [Home] > [Invia]

**2** Posizionare l'originale

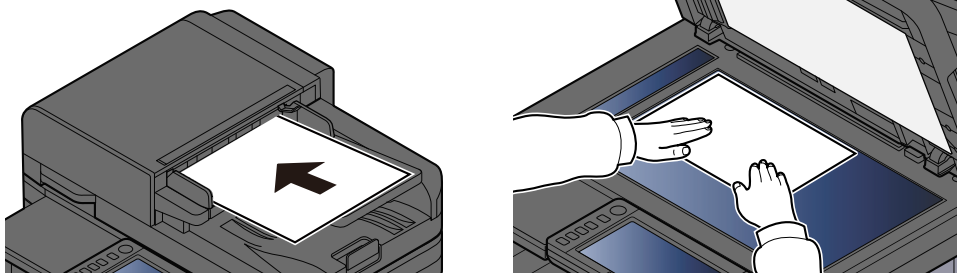

➔ [Caricamento degli originali \(pagina 223\)](#)

**3** Nella schermata delle destinazioni per l'invio, selezionare [Digitare destinazione.] > [SMB]

**4** Immettere le informazioni sulla destinazione

Per specificare direttamente la cartella SMB, selezionare [Voce percorso cartella] e immettere le singole voci.

 **NOTA**

Quando si seleziona On per "Verifica nuova destin.", compare la schermata di nuova immissione delle informazioni della destinazione.

→ [Nuova immissione di una destinazione \(pagina 275\)](#)

La tabella sottostante illustra le informazioni da immettere.

Impostazione	Dettagli
Nome host	Nome del computer. Immettere "Nome host" o "Indirizzo IP". Per immettere l'indirizzo IPv6, racchiudere l'indirizzo tra parentesi quadre [ ]. Numero limite di caratteri: 256 caratteri o meno Esempio: [2001:db8:a0b:12f0::10] (Esempio: [2001:db8:a0b:12f0::10])
Porta	Port number Se il numero porta non è specificato, il valore predefinito è 445.
Percorso cartella	Nome condivisione Numero limite di caratteri: 260 caratteri o meno Ad esempio: scannerdata Per salvare in una cartella nella cartella condivisa: nome condiviso\nome cartella in cartella condivisa
Nome utente accesso	<ul style="list-style-type: none"> <li>Se nome computer e nome dominio sono identici Nome utente Ad esempio: james.smith</li> <li>Se nome computer e nome dominio sono diversi Nome dominio\Nome utente Ad esempio: abcdnet\james.smith</li> </ul> Numero limite di caratteri: 64 caratteri o meno Quando si effettua la trasmissione utilizzando l'interfaccia di rete opzionale (IB-37, IB-38 o IB-51), sono ammessi solo caratteri alfanumerici. Inoltre, se nome computer e nome dominio sono diversi a causa del fatto che il carattere "\" non è disponibile, per inserire il nome utente utilizzare @ nel seguente formato: Nome utente@nome dominio (Esempio: james.smith@abcdnet)
Password login	Password di accesso. Numero limite di caratteri: 128 caratteri o meno Per nome utente e password di login rispettare le maiuscole e le minuscole.

È possibile ricercare una cartella in un PC della rete. Selezionare [Ricerca cartelle in rete] o [Ricerca cartelle per nome host]. Selezionare la cartella dall'elenco dei risultati della ricerca.

 **NOTA**

- Se è stato selezionato [Ricerca cartelle in rete], si può ricercare una destinazione in tutti i PC della rete.
  - Se è stato selezionato [Ricerca cartelle per nome host], è possibile ricercare una destinazione tra i PC collegati alla rete immettendo "Nome dominio/gruppo di lavoro"/"Nome host".
  - Si possono visualizzare fino a 500 indirizzi. Selezionare il nome host (nome del PC) che si desidera specificare nella schermata che viene visualizzata e selezionare [OK]. Compare la schermata di inserimento di nome utente e password di accesso.
  - Dopo aver immesso il nome utente e la password di accesso del PC di destinazione, compaiono le cartelle condivise. Selezionare la cartella che si desidera specificare e quindi [OK]. Viene impostato l'indirizzo della cartella condivisa selezionata.
- 

## 5 Controllare le informazioni.

- 1 Controllare le informazioni.

Modificare le impostazioni secondo necessità.

- 2 Selezionare [Prova connessione] per controllare la connessione.

Se la connessione alla destinazione viene stabilita correttamente, compare il messaggio "Connesso.". Se compare il messaggio "Impossibile connettersi.", controllare i dati immessi.

Per immettere destinazioni, selezionare [Destinazione successiva] e immettere la destinazione successiva.

È possibile registrare le informazioni immesse in rubrica selezionando [Aggiungi alla Rubrica].

---

 **NOTA**

- Se "Broadcast" è impostato su [Proibisci], non è possibile immettere più destinazioni multiple.
- 

## 6 Selezionare [OK].

Le destinazioni si possono modificare anche in un secondo momento.

## 7 Configurare le funzioni.

Selezionare la navigazione globale per visualizzare altre funzioni.

## 8 Premere il tasto [Avvio].

---

 **NOTA**

Quando è selezionato On per "Controllo destinazione prima dell'invio", viene visualizzato l'elenco di conferma.

➔ [Schermata di conferma delle destinazioni \(pagina 274\)](#)

---



## 9 Premere il tasto [Avvio].

---



### NOTA

Sullo schermo viene visualizzata una richiesta di conferma nel caso in cui sia specificata più di una destinazione. Confermare e selezionare [Si]. Viene avviato l'invio.

---

# Invio di documenti a una cartella su server FTP (scansiona su FTP)

## NOTA

- Quando si effettua una trasmissione mediante LAN wireless, selezionare preliminarmente l'interfaccia dedicata alla funzione di invio.  
 ➔ [Rete primaria \(Client\) \(pagina 503\)](#)
- Prima di inviare un documento, configurare l'impostazione Client FTP (trasmissione).  
 ➔ [Impostazioni protocollo \(pagina 491\)](#)

**1** Tasto [Home] > [Invia]

**2** Caricare la carta.

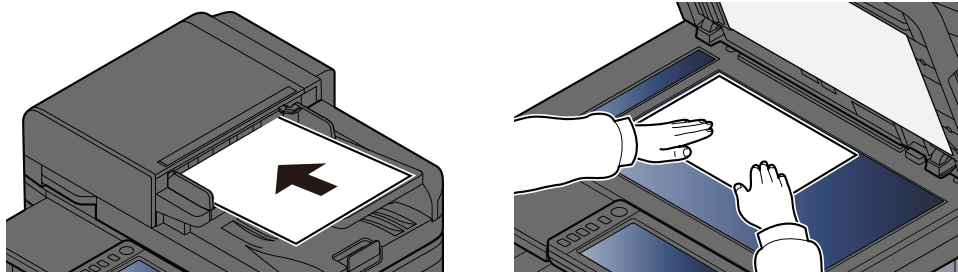

➔ [Caricamento degli originali \(pagina 223\)](#)

**3** Nella schermata delle destinazioni per l'invio, selezionare [Digitare destinazione.] > [FTP]

**4** Immettere i dettagli della destinazione.

➔ [Metodo di immissione dei caratteri \(pagina 756\)](#)



## NOTA

Quando si seleziona On per "Verifica nuova destin.", compare la schermata di nuova immissione delle informazioni della destinazione.

➔ [Nuova immissione di una destinazione \(pagina 275\)](#)

La tabella sottostante illustra le informazioni da immettere.

Impostazione	Dettagli
Nome host	Nome host o indirizzo IP del server FTP Per immettere l'indirizzo IPv6, racchiudere l'indirizzo tra parentesi quadre [ ]. Numero limite di caratteri: 64 caratteri o meno Esempio: [2001:db8:a0b:12f0::1]

Impostazione	Dettagli
Porta	Numero porta Se il numero porta non è specificato, il valore predefinito è 21.
Percorso cartella	Percorso di archiviazione del file Numero limite di caratteri: 128 caratteri o meno Ad esempio: User\ScanData Se non viene specificato alcun percorso, il file viene memorizzato nella directory principale. Se il server FTP utilizza Linux/UNIX come sistema operativo, il percorso che include la cartella secondaria è definito dalla barra "/" e non dalla barra rovesciata.
Nome utente accesso	Nome utente per l'accesso al server FTP Numero limite di caratteri: 64 caratteri o meno
Password login	Password di login al server FTP Numero limite di caratteri: 64 caratteri o meno Per nome utente e password di login rispettare le maiuscole e le minuscole.

## 5 Controllare le informazioni.

### 1 Controllare le informazioni.

Modificare le impostazioni secondo necessità.

### 2 Selezionare [Prova connessione] per controllare la connessione.

Se la connessione alla destinazione viene stabilita correttamente, compare il messaggio "Connesso.". Se compare il messaggio "Impossibile connettersi.", controllare i dati immessi.

Per immettere destinazioni, selezionare [Destinazione successiva] e immettere la destinazione successiva.

È possibile registrare le informazioni immesse in rubrica selezionando [Aggiungi alla Rubrica].



#### NOTA

- Se "Broadcast" è impostato su [Proibisci], non è possibile immettere più destinazioni multiple.

➔ [Broadcast \(pagina 458\)](#)

## 6 Selezionare [OK].

Le destinazioni si possono modificare anche in un secondo momento.

➔ [Verifica e modifica delle destinazioni \(pagina 273\)](#)

## 7 Configurare le funzioni.

Selezionare la navigazione globale per visualizzare altre funzioni.

➔ [Invia \(pagina 307\)](#)

## 8 Premere il tasto [Avvio].

---

### NOTA

Quando è selezionato On per "Controllo destinazione prima dell'invio", viene visualizzato l'elenco di conferma.

➔ [Schermata di conferma delle destinazioni \(pagina 274\)](#)

---

## 9 Premere il tasto [Avvio].

---

### NOTA

Sullo schermo viene visualizzata una richiesta di conferma nel caso in cui sia specificata più di una destinazione. Confermare e selezionare [Si]. Viene avviato l'invio.

---

# Scansione TWAIN o WIA

Questo paragrafo spiega come acquisire un originale utilizzando il protocollo TWAIN. La procedura di utilizzo del driver WIA è identica.

## NOTA

- Quando si effettua una trasmissione mediante LAN wireless, selezionare preliminarmente l'interfaccia dedicata alla funzione di invio.
  - ➔ [Rete primaria \(Client\) \(pagina 503\)](#)
- Prima di inviare un documento, verificare che il driver TWAIN/WIA sia installato su un computer e che le impostazioni siano configurate.
  - ➔ [Configurazione del driver TWAIN \(pagina 107\)](#)
  - ➔ [Impostazione del driver WIA \(pagina 109\)](#)

## 1 Visualizzare la schermata.

- 1 Attivare il programma software TWAIN compatibile.
- 2 Selezionare il sistema dall'applicazione e visualizzare la finestra di dialogo.

### NOTA

Per selezionare il sistema, vedere la Guida alle funzioni o la guida relativa all'applicazione specifica.

## 2 Configurare le impostazioni.

Selezionare le impostazioni di scansione sulla finestra di dialogo che si apre.

### NOTA

Per le impostazioni, vedere la Guida nella casella di dialogo.

## 3 Posizionare l'originale.

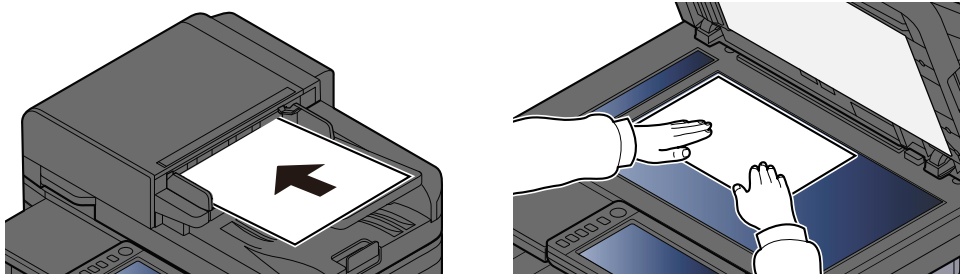

➔ [Caricamento degli originali \(pagina 223\)](#)

## 4 Acquisire gli originali.

Fare clic sul pulsante [Scan]. Viene eseguita la scansione dei dati del documento.

# Scansione di un documento archiviato in una casella personalizzata

Seguire la procedura sotto descritta per scansionare un documento memorizzato in una casella personalizzata utilizzando il driver TWAIN. Quando si effettua una trasmissione mediante LAN wireless, selezionare preliminarmente l'interfaccia dedicata alla funzione di invio.

---

## NOTA

- Quando si effettua una trasmissione mediante LAN wireless, selezionare preliminarmente l'interfaccia dedicata alla funzione di invio.
    - ➔ [Rete primaria \(Client\) \(pagina 503\)](#)
  - Prima di inviare un documento, verificare che il driver TWAIN sia installato su un computer e che le impostazioni siano configurate.
    - ➔ [Configurazione del driver TWAIN \(pagina 107\)](#)
  - Per caricare un documento salvato nella casella personalizzata, selezionare il nome del modello con (Box) da "Model" nella schermata di configurazione del driver TWAIN.
- 

## 1 Visualizzare la schermata.

- 1 Attivare il programma software TWAIN compatibile.
  - 2 Selezionare il sistema dall'applicazione e visualizzare la finestra di dialogo.
- 

## NOTA

Per selezionare il sistema, vedere la Guida alle funzioni o la guida relativa all'applicazione specifica.

---

## 2 Visualizzare elenchi di documenti.

- 1 Selezionare una casella personalizzata in cui è memorizzato un documento.

Se è stata impostata una password per questa casella, si apre la schermata di inserimento della password. Immettere la password e fare clic sul pulsante [OK]. Quando si seleziona una casella, i file dei documenti contenuti nella casella personalizzata vengono visualizzati in "Elenco documenti".
  - 2 Impostare le modalità di visualizzazione dei dati documento. Fare clic sul pulsante [Impostazione] per selezionare ogni voce.
- 

## NOTA

Per le impostazioni, vedere la Guida nella casella di dialogo.

---

- 3 Fare clic sul pulsante [OK].

## 3 Acquisire gli originali.

- 1 Selezionare i dati documento da scansionare da "Elenco documenti".

Immettere il nome dei dati documento in "Cerca (Nome)" per trovare il nome dei dati documento identico o che inizia nello stesso modo.

Fare clic sul pulsante [Detail] per visualizzare i dati documento selezionati. Se i dati documento includono diverse pagine, selezionare la casella di spunta accanto alle pagine da scansionare. Le pagine selezionate verranno acquisite.

---



**NOTA**

In questo caso, la pagina scansionata o i dati documento selezionati non verranno eliminati dalla casella personalizzata.

---

- 2 Fare clic sul pulsante [Acquisisci].

Viene eseguita la scansione dei dati del documento.

# Utili metodi di invio

È possibile specificare i seguenti utili metodi di scansione (invio).

## Scansione WSD

Salva le immagini degli originali acquisiti dal sistema come file su un computer compatibile WSD.

➔ [Esecuzione di Scansione WSD \(pagina 261\)](#)

## Scansione utilizzando File Management Utility

Scansiona un documento utilizzando le impostazioni di File Management Utility e salva i dati dell'immagine e le informazioni della scansione su un determinato server o cartella.

➔ [Scansione con FMU Connection \(pagina 263\)](#)

## Scansione utilizzando il server fax

È possibile inviare un documento scansionato per mezzo di un server fax.

➔ [Utilizzo di un server fax per la trasmissione \(pagina 267\)](#)

## Invio a tipi diversi di destinazione (invio multiplo)

Invia un documento a diversi tipi di destinazione (indirizzo e-mail, cartelle, ecc.) con un'unica operazione.

➔ [Invio a tipi diversi di destinazione \(invio multiplo\) \(pagina 264\)](#)

## Invia a me (E-mail)

Effettua l'invio all'indirizzo e-mail dell'utente che ha eseguito il login quando l'accesso utenti è attivato.

➔ [Invio di documenti all'indirizzo e-mail dell'utente che a eseguito il login \(a sé stessi\) \(pagina 266\)](#)



# Scansione WSD

La funzione Scansione WSD salva le immagini degli originali acquisiti dal sistema come file su un computer compatibile WSD.

---

## NOTA

- Per utilizzare la funzione Scansione WSD, controllare che il computer utilizzato per la scansione WSD e la periferica siano collegati alla rete e che "Invio lavoro - Scansione WSD" sia su [On] nelle impostazioni di rete.  
➔ [Scansione WSD \(pagina 464\)](#)
  - Per informazioni sull'operatività del computer, leggere la guida in linea del computer oppure il manuale del software.
  - Quando si effettua una trasmissione mediante LAN wireless, selezionare preliminarmente l'interfaccia dedicata alla funzione di invio.  
➔ [Rete primaria \(Client\) \(pagina 503\)](#)
- 

## Installare il driver (per Windows 10)

**1** Fare clic con il tasto destro sul pulsante [Start] in Windows e selezionare [Sistema e sicurezza] → [Dispositivi e stampanti]

**2** Installare il driver.

Fare clic su [Aggiungi dispositivo]. Selezionare l'icona che mostra il nome del modello della periferica e fare clic su [Avanti].

Quando come "stampante" nella schermata "Dispositivi e stampanti" compare l'icona del modello della periferica, l'installazione è completata.

## Installare il driver (per Windows 11)

**1** Fare clic sul pulsante [Start] → [All apps] → [Windows Tools] → [Sistema e sicurezza] → [Dispositivi e stampanti]

**2** Installare il driver.

Fare clic su [Aggiungi dispositivo]. Selezionare l'icona che mostra il nome del modello della periferica e fare clic su [Avanti].

Quando come "stampante" nella schermata "Dispositivi e stampanti" compare l'icona del modello della periferica, l'installazione è completata.

## Installazione del driver (per Windows 8.1 e Microsoft Windows Server 2012)

**1** Fare clic su [Impostazioni] nella Barra degli accessi sul Desktop → [Sistema e sicurezza] → [Dispositivi e stampanti]

**2** **Installare il driver.**

Fare clic su [Aggiungi dispositivo]. Selezionare l'icona che mostra il nome del modello della periferica e fare clic su [Avanti].

Quando come "stampante" nella schermata "Dispositivi e stampanti" compare l'icona del modello della periferica, l'installazione è completata.

## Esecuzione di Scansione WSD

La funzione Scansione WSD salva le immagini degli originali acquisiti dal sistema come file su un computer compatibile WSD.

### NOTA

- Quando si effettua una trasmissione mediante LAN wireless, selezionare preliminarmente l'interfaccia dedicata alla funzione di invio.
  - ➔ [Rete primaria \(Client\) \(pagina 503\)](#)
- Per utilizzare la funzione Scansione WSD, controllare che il computer utilizzato per la scansione WSD e la periferica siano collegati alla rete e che "Scansione WSD" sia su [On] nelle impostazioni di rete.
  - ➔ [Scansione WSD \(pagina 464\)](#)
- Per informazioni sull'operatività del computer, leggere la guida in linea del computer oppure il manuale del software.

**1** Tasto [Home] > [Invia]

**2** Posizionare l'originale.

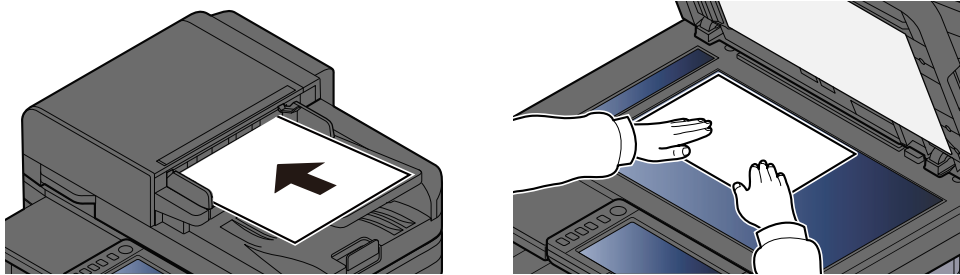

➔ [Caricamento degli originali \(pagina 223\)](#)

**3** Nella schermata delle destinazioni per l'invio, selezionare [Digitare destinazione.] > [Scansione WSD]

**4** Acquisire gli originali.

- Per la procedura quando si utilizza questo sistema, fare riferimento al punto [8](#) nel punto [5](#).
- Per la procedura dal computer, fare riferimento al punto [10](#) nel punto [9](#).

**5** (Procedura quando si utilizza questo sistema) [Da pannello operativo] > [Avanti >]

**6** Selezionare il computer di destinazione > [OK]

Selezionare [Ricaricare] per ricaricare l'elenco del computer.

Per visualizzare informazioni sul computer selezionato, selezionare  (icona di informazioni).

**7** Selezionare il tipo di originale, il formato file e tutti gli altri parametri come opportuno.

**8** Premere il tasto [Avvio].

Ha inizio l'invio e viene attivato il software installato sul computer.

**9** (Procedura dal computer) [Da computer] > [Avvio]

**10** Utilizzare il software installato sul computer per inviare le immagini.

# Scansione con FMU Connection

"FMU Connection" è installata nel sistema come applicazione standard. FMU Connection può essere utilizzata per scansionare un originale in base alle impostazioni configurate con "File Management Utility" (scaricata dal Download Center (<https://kyocera.info/>)) e salvare i dati immagini e le informazioni sulla scansione in un determinato server o cartella. Diversamente dalle normali funzioni di trasmissione, questa applicazione consente l'uso di metadati come la data e l'ora di scansione e il formato dati.

## 1 Configurare le impostazioni.

Al primo utilizzo di FMU Connection, è necessario avviarla in Menu Sistema.

➔ [Attivazione delle applicazioni \(pagina 237\)](#)

Per poter utilizzare FMU Connection, si deve installare File Management Utility nel computer, nonché configurare l'utilizzo della stampante multifunzione, le condizioni di scansioni e il percorso di salvataggio dei file. Per l'installazione di File Management Utility, fare riferimento a quanto segue:

➔ [Installazione del software \(pagina 91\)](#)



### NOTA

Per informazioni sull'uso di File Management Utility, fare riferimento a quanto segue:

➔ [File Management Utility User Guide](#)

## 2 Assicurarsi che File Management Utility sia in esecuzione sul computer (o sul server) su cui è installata File Management Utility.

## 3 Posizionare l'originale.

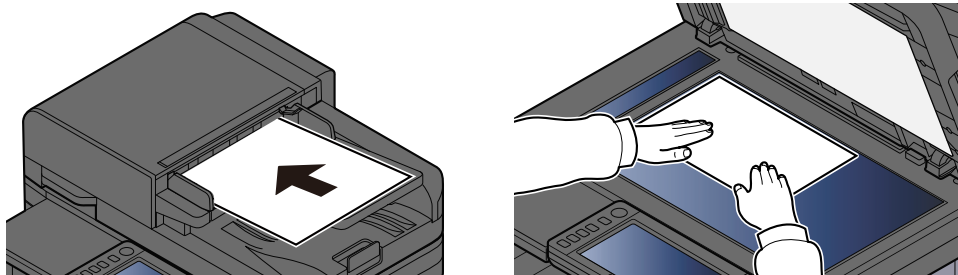

## 4 Selezionare [FMU Connection].

FMU Connection si avvia.

## 5 Seguire le istruzioni visualizzate per immettere le informazioni necessarie e selezionare [Avanti].

## 6 Quando compare la schermata delle impostazioni di scansione, selezionare le diverse voci ed effettuare le configurazioni opportune.

Le funzioni che si possono selezionare dipendono da File Management Utility.

## 7 Premere il tasto [Avvio].

Viene avviato l'invio.

# Invio a tipi diversi di destinazione (invio multiplo)

Si possono specificare più destinazioni che abbinano indirizzi e-mail, cartelle (SMB o FTP) e numeri di fax. Questa funzione è denominata Invio multiplo. È utile per inviare un documento a diversi tipi di destinazione (indirizzo e-mail, cartelle, ecc.) con un'unica operazione.

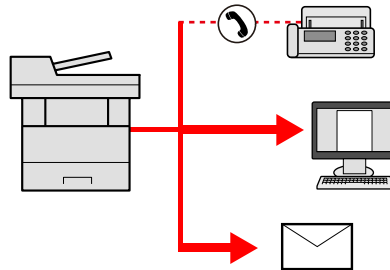

N. di destinazioni consentite: Fino a 50

il numero di destinazioni è però limitato per le seguenti opzioni di invio.

- E-mail e fax: Fino a 100 in totale
- Cartelle (SMB, FTP): 5 SMB e FTP in totale

Inoltre, in base alle impostazioni è possibile inviare e stampare allo stesso tempo.

La procedura da seguire corrisponde a quelle utilizzate per specificare ciascun tipo di destinazione. Immettere l'indirizzo e-mail o il percorso della cartella in modo che appaia nell'elenco delle destinazioni. Premere il tasto [Avvio] per avviare la trasmissione a tutte le destinazioni contemporaneamente.

---

## **NOTA**

- Se nelle destinazioni è incluso un fax, le immagini inviate a tutte le destinazioni saranno in bianco e nero.
- Se [Broadcast] è impostato su [Proibisci], non è possibile immettere più destinazioni multiple.

➔ [Broadcast \(pagina 458\)](#)

---

## Invio a diversi tipi di destinazioni

**1** Tasto [Home] > [Invia]

**2** Posizionare l'originale.

**3** Specificare il destinatario.

**4** Configurare le impostazioni.

Selezionare la navigazione globale per visualizzare altre funzioni.

➔ [Invia \(pagina 307\)](#)

## 5 Premere il tasto [Avvio].

---

### NOTA

Quando è selezionato On per "Controllo destinazione prima dell'invio", viene visualizzato l'elenco di conferma.

➔ [Schermata di conferma delle destinazioni \(pagina 274\)](#)

---

## 6 Premere il tasto [Avvio].

---

### NOTA

Sullo schermo viene visualizzata una richiesta di conferma. Confermare e selezionare [Sì].

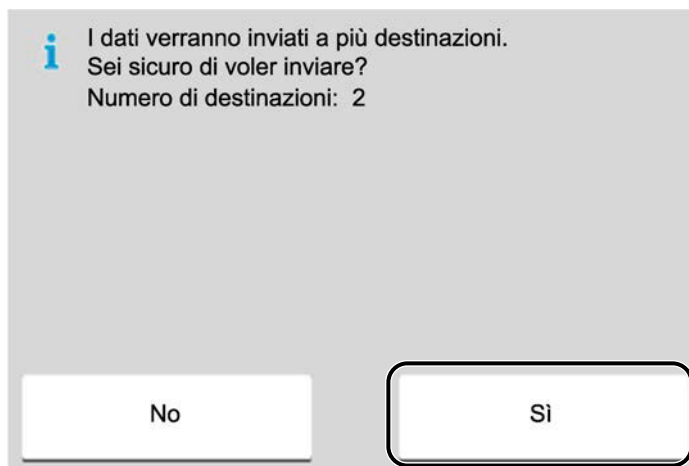

Viene avviato l'invio.

# Invio di documenti all'indirizzo e-mail dell'utente che a eseguito il login (a sé stessi)

Effettua l'invio all'indirizzo e-mail dell'utente che ha eseguito il login quando l'accesso utenti è attivato.

## 1 Configurare le impostazioni.

Prima di utilizzare questa funzione occorre eseguire le seguenti impostazioni.

- L'icona di funzione deve essere visualizzata nella schermata Home.
  - ➔ [Modifica della schermata Home \(pagina 56\)](#)
- È necessario che sia impostato un indirizzo e-mail nel login utente per l'utente che effettua l'accesso.
  - ➔ [Inserimento di un utente \(Elenco utenti locali\) \(pagina 527\)](#)

## 2 Selezionare il tasto [Home]

## 3 Selezionare [Invia a me (E-mail)].



### NOTA

Quando viene utilizzata questa funzione, non possono essere utilizzate funzioni diverse dalla trasmissione.

---



# Utilizzo di un server fax per la trasmissione

È possibile inviare un documento scansionato per mezzo di un server fax.

## NOTA

- Per utilizzare questa funzione è necessario disporre di un server fax. Per informazioni sul server fax, contattare l'amministratore pertinente.
- Per l'invio di un fax è necessario configurare le impostazioni del server fax. Per i dettagli, vedere quanto segue:
  - ➔ **Command Center RX User Guide**
  - ➔ [Server FAX \(pagina 502\)](#)

## 1 Tasto [Home] > [Invia]

## 2 Posizionare l'originale.

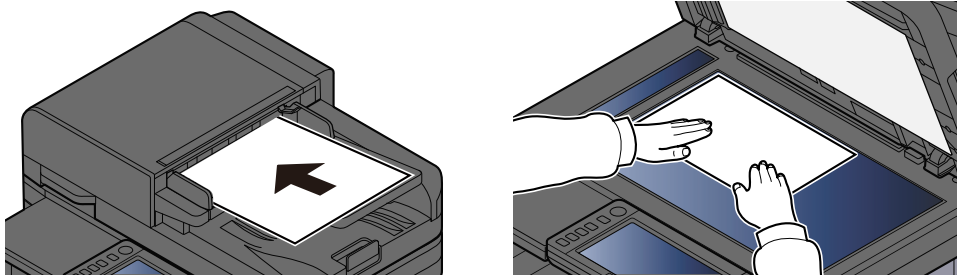

➔ [Caricamento degli originali \(pagina 223\)](#)

## 3 Visualizzare la schermata.

Nella schermata delle destinazioni per l'invio, selezionare [+] > [Server FAX].

## 4 Immettere le informazioni di contatto.

- 1 Selezionare [N. voce FAX].
- 2 Immettere il numero di fax > [OK]

## NOTA

- Utilizzare i tasti numerici per immettere un numero.
- Quando si seleziona On per "Verifica nuova destin.", compare la schermata di nuova immissione delle informazioni della destinazione.
  - ➔ [Nuova immissione di una destinazione \(pagina 275\)](#)

Le destinazioni si possono modificare anche in un secondo momento.

➔ [Verifica e modifica delle destinazioni \(pagina 273\)](#)

 **NOTA**

- Quando si selezionano le informazioni dalla rubrica, selezionare [Rubrica] e specificare la destinazione > [OK].  
➔ [Selezione da rubrica \(pagina 271\)](#)
  - Quando si selezionano le informazioni da una rubrica esterna, selezionare [Rubrica esterna] e specificare la destinazione > [OK].  
Per ulteriori dettagli sulla rubrica esterna, vedere quanto segue:  
➔ **Command Center RX User Guide**
- 

## 5 Configurare le funzioni.

Selezionare la navigazione globale per visualizzare altre funzioni.

➔ [Invia \(pagina 307\)](#)

## 6 Premere il tasto [Avvio].

---

 **NOTA**

Quando è selezionato On per "Controllo destinazione prima dell'invio", viene visualizzato l'elenco di conferma.

➔ [Schermata di conferma delle destinazioni \(pagina 274\)](#)

---

## 7 Premere il tasto [Avvio].

---

 **NOTA**

Sullo schermo viene visualizzata una richiesta di conferma nel caso in cui sia specificata più di una destinazione. Confermare e selezionare [Sì]. Viene avviato l'invio.

---

# Annullamento dei lavori di invio

**1 Premere il tasto [Stop] mentre è visualizzata la schermata di invio.**

**2 Annullare un lavoro.**

Quando un lavoro è in fase di scansione viene visualizzata la schermata Annullamento lavoro.

Quando un lavoro è in fase di stampa o in stand-by, viene visualizzata la schermata di annullamento del lavoro. Selezionare il lavoro da annullare > [Cancella] > [Sì]



## NOTA

La selezione del tasto [Stop] non annulla un lavoro già iniziato.

---

# Gestione della destinazione

Questa sezione illustra le modalità di selezione e conferma della destinazione.

## Selezione di una destinazione

Selezionare la destinazione utilizzando uno dei seguenti metodi, eccetto l'immissione diretta dell'indirizzo:

- Selezione da rubrica
  - ➔ [Selezione da rubrica \(pagina 271\)](#)
- Selezione dalla rubrica esterna

Per ulteriori dettagli sulla rubrica esterna, vedere quanto segue:

  - ➔ **Command Center RX User Guide**
- Selezione tramite i tasti one touch
  - ➔ [Selezione tramite i tasti one touch \(pagina 272\)](#)
- Selezione da Cerca (n.)
  - ➔ [Selezione da Cerca \(n.\) \(pagina 273\)](#)
- Selezione dal Fax

Si può utilizzare la funzione Fax solo sui prodotti dotati di questa funzionalità.

  - ➔ **Guida alle funzioni FAX**

---

### **NOTA**

- Si può configurare il sistema in modo da visualizzare la schermata Rubrica quando viene premuto il tasto [Invia].
    - ➔ [Schermata predefinita \(pagina 458\)](#)
  - Se sulla periferica è installata la funzione fax, è possibile specificare la destinazione fax. Immettere il numero di fax remoto con i tasti numerici.
-

# Selezione da rubrica

Per ulteriori informazioni sulla registrazione delle destinazioni nella rubrica, vedere quanto segue:

➔ [Registrazione delle destinazioni nella Rubrica \(pagina 170\)](#)

## 1 Nella schermata Destinazione per l'invio, selezionare [Rubrica] >

### NOTA

Per ulteriori dettagli sulla rubrica esterna, vedere quanto segue:

➔ **Command Center RX User Guide**

## 2 Selezionare le destinazioni.

Attivare la casella di spunta per selezionare la destinazione desiderata dall'elenco. Si possono selezionare più destinazioni. Le destinazioni selezionate sono indicate da un segno di spunta nella casella. Per utilizzare una rubrica nel server LDAP, selezionare [Seleziona] > [Rubrica] > [Rubrica esterna].

Selezionare [Nome] o [N.] per ordinare l'elenco delle destinazioni.

### NOTA

- Per rimuovere la selezione, selezionare nuovamente la casella e togliere il segno di spunta.
- Se "Broadcast" è impostato su [Proibisci], non è possibile selezionare destinazioni multiple. Ciò applica anche a un gruppo in cui sono registrate destinazioni multiple.

➔ [Broadcast \(pagina 458\)](#)

È possibile ricercare le destinazioni registrate in rubrica.

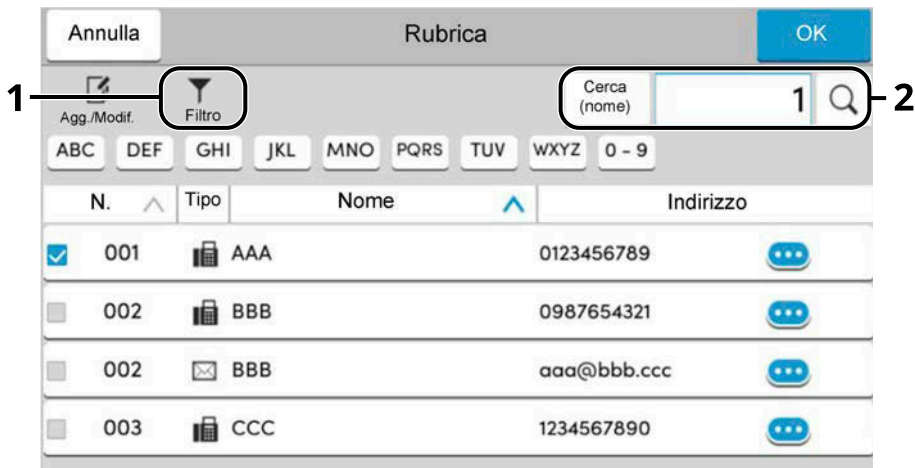

### 1 [Filtro]

Ricerca avanzata per tipo di destinazione registrata (E-mail, Cartella, Fax o Gruppo). (Fax: solo quando è installato il modulo FAX opzionale) È possibile configurare questa funzione in modo da selezionare i tipi di destinazione quando viene visualizzata la rubrica.

➔ [Restringi \(pagina 465\)](#)

### 2 [Cerca(n.)] o [Cerca(nome)]

Effettua la ricerca per nome o numero dell'indirizzo. Selezionare [Cerca(n.)] o [Cerca(nome)] per passare tra [Cerca(n.)] e [Cerca(nome)].

### 3 Accettare la destinazione > [OK]

Le destinazioni si possono modificare anche in un secondo momento.

➔ [Verifica e modifica delle destinazioni \(pagina 273\)](#)



#### NOTA

È possibile stabilire l'impostazione predefinita di ordinamento dell'indirizzo per la rubrica.

➔ [Ordina \(pagina 465\)](#)

## Selezione tramite i tasti one touch

### 1 Sulla schermata di destinazione di invio, selezionare il tasto one touch in corrispondenza del quale è registrata la destinazione.

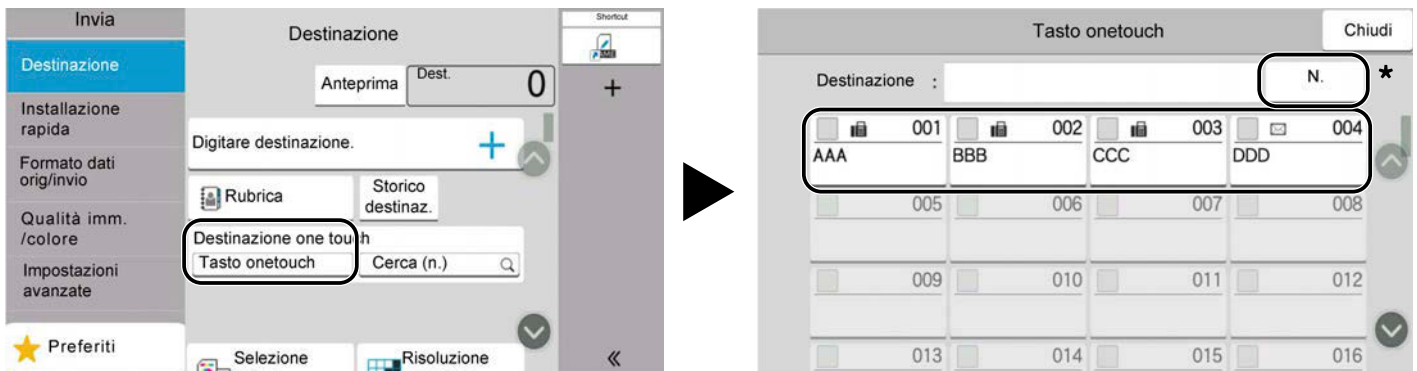

#### NOTA

- Se il tasto one touch per la destinazione desiderata è nascosto sul pannello a sfioramento, selezionare o . Vengono visualizzati i tasti one touch nascosti. Per questa procedura è necessario aver registrato preliminarmente i tasti one touch. Per maggiori informazioni su come aggiungere dei tasti one touch, vedere quanto segue:

➔ [Inserimento di una destinazione in un tasto one touch \(pagina 182\)](#)

- Il tasto N. ha la stessa funzionalità dell'opzione [Cerca (n.)] visualizzata sul pannello a sfioramento. Utilizzarlo per immettere direttamente un numero con i tasti numerici, ad esempio per specificare un indirizzo di trasmissione utilizzando un numero di tasto one touch o richiamare un programma archiviato per mezzo del numero di programma. Per informazioni sui numeri dei tasti one touch, vedere quanto segue:

➔ [Selezione da Cerca \(n.\) \(pagina 273\)](#)

## Selezione da Cerca (n.)

Accedere alla destinazione specificando il numero di tasto one touch a 4 cifre (0001 - 1000).

- 1 Nella schermata delle destinazioni per l'invio, selezionare [Cerca (n.)] per visualizzare la schermata di inserimento numerico. Selezionare il campo di inserimento e immettere il numero del tasto one touch con il tastierino numerico.**

### NOTA

Se è stato immesso il tasto one touch da 1 a 3 cifre, selezionare [OK].



## Verifica e modifica delle destinazioni

- 1 Visualizzare la schermata.**



Specificare la destinazione.

➔ [Selezione di una destinazione \(pagina 270\)](#)

- 2 Controllare e modificare la destinazione.**



Selezionare ∨ per visualizzare un elenco di destinazioni.

- Selezionare  (icona di informazioni) per controllare la destinazione.
- Selezionare  (icona di modifica) per modificare la destinazione.
- Selezionare  (icona di eliminazione) per rimuovere la destinazione dall'elenco.



#### NOTA

- Quando è selezionato On per "Verifica nuova destin.", viene visualizzato l'elenco di conferma. Immettere nuovamente la stessa destinazione e selezionare [OK].
  - ➔ [Verifica nuova destin. \(pagina 458\)](#)
- Se "Controllo destinazione prima dell'invio" è impostato su On, la schermata di conferma viene visualizzata quando si preme il tasto [Avvio].
  - ➔ [Controllo destinazione prima dell'invio \(pagina 458\)](#)
  - ➔ [Schermata di conferma delle destinazioni \(pagina 274\)](#)

## Schermata di conferma delle destinazioni

Attivando On per l'opzione "Controllo destinazione prima dell'invio", si aprirà la schermata di conferma delle destinazioni dopo la pressione del tasto [Avvio].

➔ [Controllo destinazione prima dell'invio \(pagina 458\)](#)

### 1 Spostare la schermata verso il basso e confermare tutte le destinazioni.

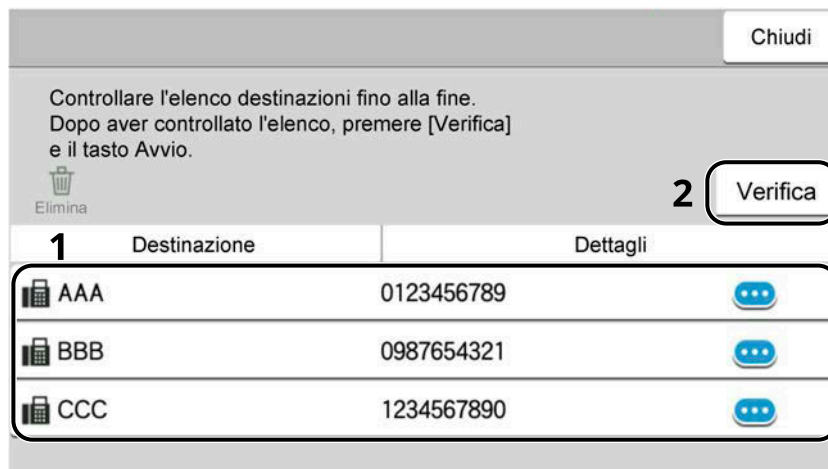

Selezionare  (icona di informazioni) per visualizzare le informazioni dettagliate sulla destinazione.

Per eliminare la destinazione, selezionarla > [Elimina] > [Elimina]

Per aggiungere una destinazione, selezionare [Chiudi] e ritornare alla schermata delle destinazioni.

### 2 Selezionare [Verifica].



#### NOTA

Confermare tutte le destinazioni visualizzandole sul pannello a sfioramento. Sarà possibile selezionare [Verifica] solo dopo aver confermato tutte le destinazioni.



## Nuova immissione di una destinazione

Se la voce "Verifica nuova destin." è impostata su On, viene visualizzata la schermata di nuova immissione delle informazioni della destinazione.

➔ [Verifica nuova destin. \(pagina 458\)](#)

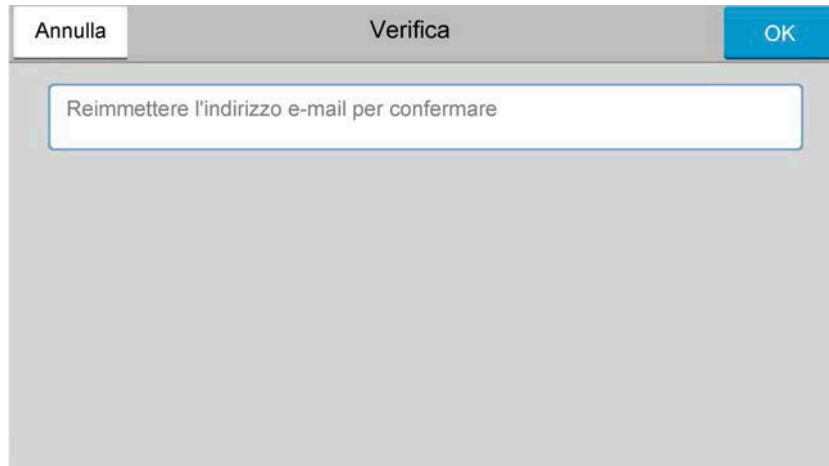

Immettere nuovamente le informazioni sulla stessa destinazione e selezionare [OK].

## Richiama

Questa funzione permette di richiamare l'ultima destinazione immessa ed eseguire la trasmissione. Per ripetere l'invio alla stessa destinazione, selezionare [Rich.] per chiamare la destinazione dall'elenco delle destinazioni.

### 1 Selezionare [Rich.].

La destinazione viene visualizzata nell'elenco delle destinazioni.



#### NOTA

Se l'ultimo invio include destinazioni FAX, cartelle ed e-mail, verranno visualizzate anche queste destinazioni. Se necessario, aggiungere o eliminare la destinazione.

### 2 Premere il tasto [Avvio].

Viene avviato l'invio.



#### NOTA

- Se "Controllo destinazione prima dell'invio" è impostato su On, la schermata di conferma della destinazione viene visualizzata quando si preme il tasto [Avvio].
  - ➔ [Schermata di conferma delle destinazioni \(pagina 274\)](#)
- Le informazioni necessarie per la funzione di richiamata andranno perse nei seguenti casi.
  - Quando si spegne il sistema
  - Quando si trasmette una nuova immagine (viene registrata una nuova informazione di richiamo)
  - Quando si chiude la sessione

## Come utilizzare la funzione FAX

Sui prodotti con funzione FAX installata è possibile utilizzare la funzione FAX. Si può utilizzare la funzione Fax solo sui prodotti dotati di questa funzionalità. Per i dettagli, vedere quanto segue:

➔ **Guida alle funzioni FAX**

# Utilizzo delle caselle documenti

La casella documenti è una funzione che consente di salvare i dati di una stampa inviata da computer e salvarli con più utenti. Sono disponibili i seguenti tipi di casella documenti:

- Casella personalizzata
- Casella lavoro
- Casella unità USB
- Casella RX memoria FAX (solo nel caso dei modelli compatibili con la funzionalità fax)
- Casella di comunicazione indirizzo secondario (solo nel caso dei modelli compatibili con la funzionalità fax)
- Casella di polling (solo nel caso dei modelli compatibili con la funzionalità fax)

## Cos'è la casella personalizzata?

La casella personalizzata è una casella che si può creare all'interno della Casella documenti per memorizzare dei dati, richiamabili in un secondo momento. È possibile creare o eliminare una casella personalizzata.

Sono possibili le seguenti operazioni:

- Creazione di una nuova casella personalizzata
- Stampa di un documento in una casella personalizzata
- Salvataggio dei documenti scansionati in una casella personalizzata
- Invio di documenti a una casella personalizzata
- Modifica di documenti in una casella personalizzata
- Eliminazione dei documenti in una casella personalizzata

---

### NOTA

- Per utilizzare una casella personalizzata è necessaria un'unità SSD opzionale.  
➔ [HD-17/HD-18/HD-19 <SSD> \(pagina 752\)](#)
- L'utilizzo della casella personalizzata può avvenire anche da Command Center RX.  
➔ [Command Center RX User Guide](#)

---

## Cos'è la casella lavoro?

Il termine casella lavoro è un nome generico per "Casella Stampa priv./ Lav. memorizz.", "Casella Copia veloce/Contr. e mant." e "Casella Stampa PIN".

Le caselle lavoro non possono essere create o eliminate da un utente.

---

### NOTA

- È possibile programmare l'eliminazione automatica dei documenti temporanei archiviati nelle caselle lavoro.  
➔ [Elimina lavori memoriz. \(pagina 474\)](#)
  - Per informazioni dettagliate sull'utilizzo di "Casella Stampa priv./ Lav. memorizz.", "Casella Copia veloce/Contr. e mant." e "Casella Stampa PIN", fare riferimento a quanto segue:  
➔ [Stampa dei dati memorizzati nella stampante \(pagina 205\)](#)
-

## Cos'è la casella Unità USB?

È possibile collegare allo slot di memoria USB della periferica un'unità USB e stampare direttamente i file salvati. I file possono essere stampati direttamente dall'unità USB, senza richiederne l'apertura su PC.

Sull'unità USB si possono anche archiviare i dati di scansione come file in formato PDF, TIFF, JPEG, XPS, OpenXPS, PDF ad alta compressione, Word, Excel o PowerPoint (Scansione a USB).

---



### NOTA

Word, Excel e PowerPoint verranno salvati in formato file di Microsoft Office 2007 o successivo.

---

## Cos'è una Casella RX memoria FAX/Casella indirizzo secondario/Casella di polling?

La casella fax memorizza i dati dei fax. Si può utilizzare la funzione Fax solo sui prodotti dotati di questa funzionalità. Per i dettagli, vedere quanto segue:

➔ [Guida alle funzioni FAX](#)

## Funzioni di base della Casella documenti

In questa sezione sono illustrate le funzioni di base delle caselle documenti tramite esempi di attività svolte.

### NOTA

Per gli esempi illustrati di seguito si presume che la gestione dell'accesso utenti sia attivata. Per i dettagli sui privilegi di accesso dell'utente, vedere quanto segue:

➔ [Modifica della casella personalizzata \(pagina 286\)](#)

## Elenco caselle

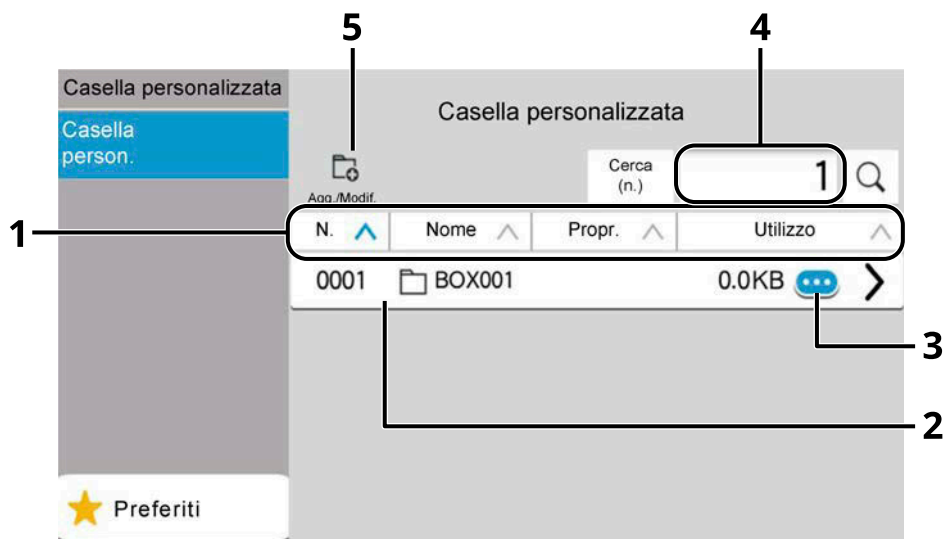

- 1 Dispone il numero casella, il nome casella, il nome proprietario e le dimensioni dei dati salvati nella casella in ordine ascendente o discendente.
- 2 Questa è una casella personalizzata. Selezionarla per aprirla.
- 3 Visualizza i dettagli sulla casella selezionata.
- 4 È possibile ricercare una casella per N. casella o Nome casella. Selezionare [Cerca(n.)] o [Cerca(nome)] per passare tra [Cerca(n.)] e [Cerca(nome)].
- 5 Registra nuove caselle e controlla, modifica o elimina le informazioni della casella.

## Elenco documenti

Qui sono elencati i documenti memorizzati nella casella personalizzata. I documenti possono essere elencati per nome o come miniature. L'elenco può essere utilizzato come mostrato di seguito.

### Elenco

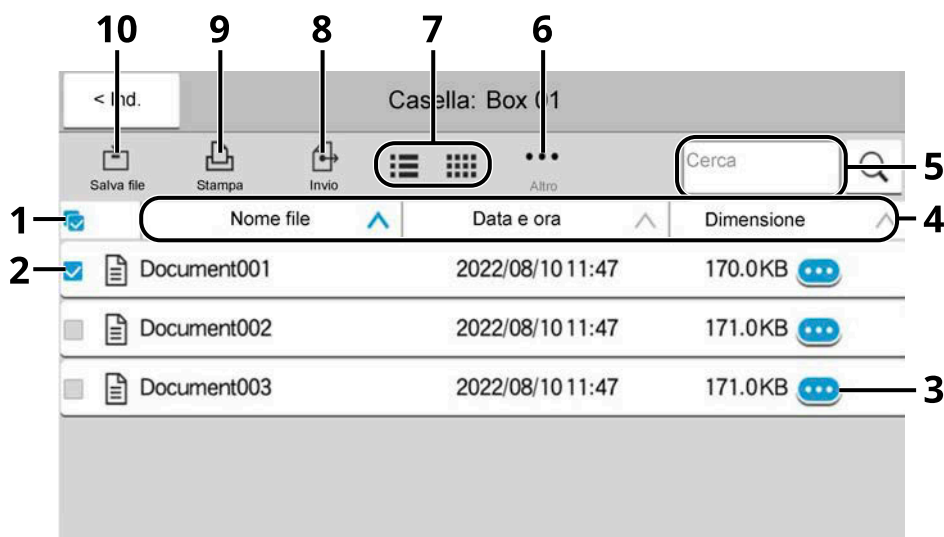

### Miniatura

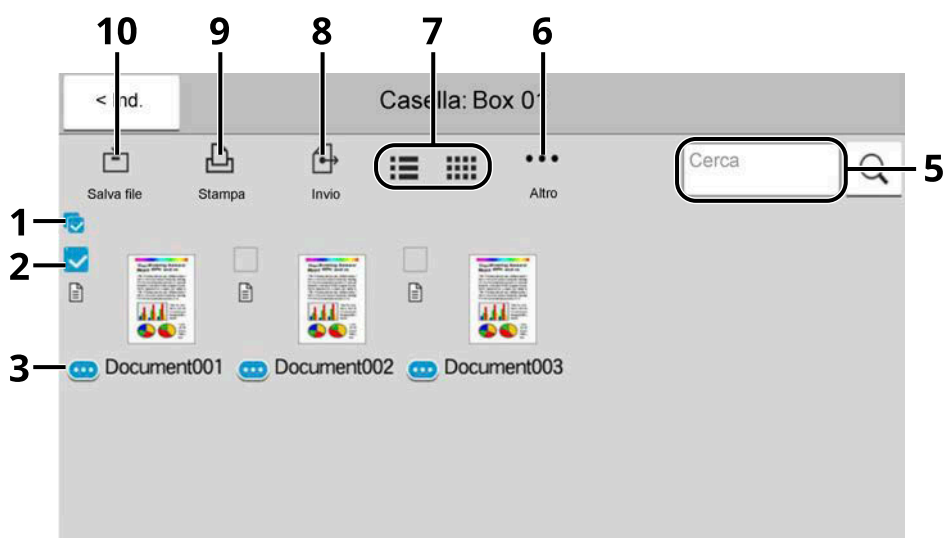

- 1 Selezionare/deselezionare più di un documento alla volta.
- 2 Selezione dei documenti per mezzo delle caselle di spunta.
- 3 Visualizzare i dettagli del documento selezionato.
- 4 Dispone gli elementi in ordine ascendente/discendente per nome file, data e ora e dimensioni dei dati.
- 5 È possibile effettuare la ricerca di un documento per nome.
- 6 Viene visualizzato il menu delle operazioni sul documento.
- 7 Passa dalla visualizzazione a elenco a quella a miniature e viceversa.

- 8 Invia i documenti selezionati.
- 9 Stampa i documenti selezionati.
- 10 Salva il documento nella cartella aperta.

---

 **NOTA**

È possibile salvare più documenti selezionando le relative caselle di spunta. Si noti tuttavia che si possono selezionare più documenti quando si effettua l'invio.

---

## Visualizzazione dei dettagli della casella

- 1** Selezionare  (icona di informazioni) per la casella i cui dettagli si desidera controllare nella schermata dell'elenco caselle.

---

 **NOTA**

Se la casella personalizzata è protetta da password, immettere la password corretta.

---

- 2** Controllare i dettagli della casella.

- 3** Selezionare [Chiudi].

La visualizzazione torna alla schermata predefinita Casella documenti.

## Modifica dei dettagli della casella

- 1** Selezionare [Agg./Modif.] nella schermata dell'elenco caselle.

- 2** Selezionare la casella di cui si desiderano modificare i dettagli e premere [Modifica].

---

 **NOTA**

Se una Casella personalizzata è protetta da password, immettere la password corretta.

---

- 3** Modificare i dettagli della casella.

Immettere i nuovi dettagli.

- 4** Se sono stati modificati i dettagli, selezionare [OK] e quindi [OK] nella schermata di conferma.

Se non si modificano i dettagli, selezionare [Annulla].

- 5** Selezionare [Chiudi].

La visualizzazione torna alla schermata predefinita Casella documenti.

## Anteprima dei documenti/controllo dei dettagli dei documenti

**1** Selezionare un documento da visualizzare in anteprima e quindi selezionare [Altro] > [Anteprima].

**2** Visualizzare in anteprima il documento o controllarne i dettagli.

Di seguito sono riportate le operazioni disponibili nella schermata di anteprima.

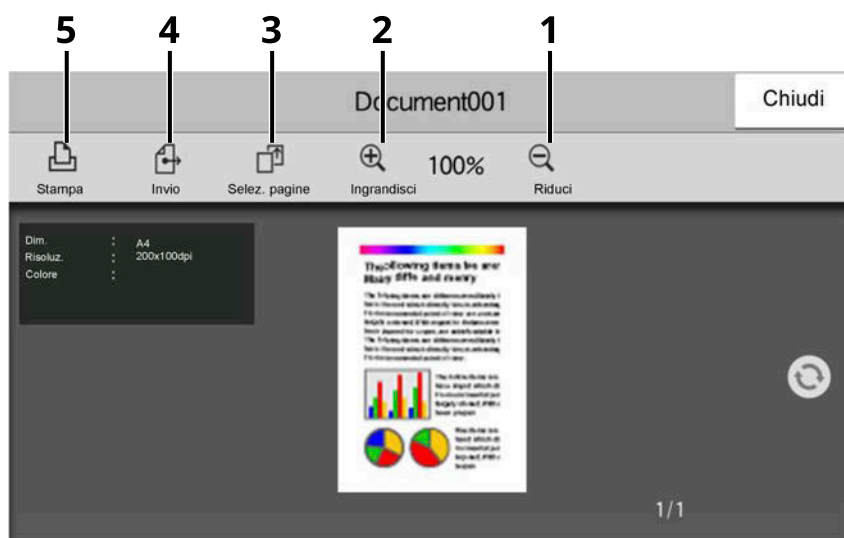

1 Ridurre.

2 Ingrandire.

3 Selezionare per scegliere una pagina del documento aperto e stamparla, inviarla o copiarla sull'unità USB.

➔ [Selezione di una pagina \(pagina 283\)](#)

4 Invia i documenti selezionati.

5 Stampa i documenti selezionati.



### NOTA

La visualizzazione in anteprima può essere controllata con lo spostamento delle dita sul pannello a sfioramento.

➔ [Utilizzo della schermata Anteprima \(pagina 66\)](#)

**3** Al termine del controllo, selezionare [Chiudi].



## Selezione di una pagina

Per la stampa, l'invio o la copia di un documento all'interno di una casella personalizzata è possibile specificare qualsiasi pagina a piacere.

### 1 Selezionare [Altro] > [Sel. pagina.] nella schermata dell'elenco documento della casella personalizzata o [Sel. pagina.] nella schermata Anteprima.

Viene visualizzata la schermata di selezione della pagina.

### 2 Selezionare le pagine con cui si desidera lavorare e premere [Stampa], [Invio] o [Copia suUSB].

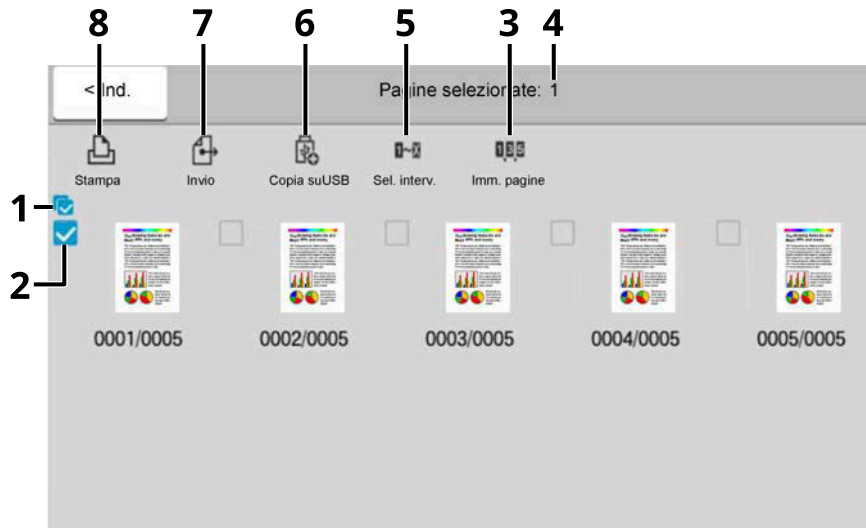

- 1 Selezione/deselezione di più di un documento alla volta.
- 2 Selezione dei documenti per mezzo delle caselle di spunta.
- 3 Utilizzare il simbolo “,” (virgola) per separare i numeri quando si specificano pagine non consecutive.
- 4 Specificare un intervallo di pagine consecutive.
- 5 Visualizzazione del numero di pagine selezionate.
- 6 Le pagine selezionate possono essere copiate sull'unità USB.
- 7 Offre la possibilità di inviare le pagine selezionate.
- 8 Offre la possibilità di stampare le pagine selezionate.

➔ [Stampa di un documento in una casella personalizzata \(pagina 289\)](#)

➔ [Invio di documenti a una casella personalizzata \(pagina 291\)](#)

➔ [Spostamento dei documenti in una casella personalizzata \(pagina 293\)](#)

# Creazione di una nuova casella personalizzata

---

## NOTA

- Per utilizzare la casella personalizzata è necessaria un'unità SSD opzionale.
  - Se viene visualizzata la schermata di autenticazione dell'utente, effettuare l'accesso con un utente che dispone dell'autorizzazione di configurare questa impostazione. Se non si conoscono il nome utente o la password di accesso, contattare l'amministratore.
  - Se è abilitata la gestione con login utente, eseguire il login con privilegi di amministratore per eseguire le seguenti operazioni. Non è possibile eseguire queste operazioni con privilegi di utente.
    - Creazione di una casella
    - Eliminazione di una casella il cui proprietario è un altro utente.
- 

## 1 Visualizzare la schermata.

Tasto [Home] > [Casella person.] > [Agg./Modif.]

## 2 Registrare la casella personalizzata.

1 [Aggiungi] > Aggiungere informazioni alle diverse voci

Possono essere impostate le seguenti voci.

### Nome casella

Il nome casella può essere composto da massimo 32 caratteri.

➔ [Metodo di immissione dei caratteri \(pagina 756\)](#)

### N. casella

Immettere il numero casella selezionando [+], [-] o i tasti numerici. Per la casella si può specificare un numero compreso tra 0001 e 1.000. Alla Casella personalizzata occorre assegnare un numero univoco. Se si immette 0000, verrà assegnato automaticamente il numero più basso.

### [Proprietario]

Impostare il proprietario della casella. Selezionare il proprietario nell'elenco degli utenti.

Voce visualizzata quando è abilitata la gestione dell'accesso utenti.

### Autorizzazione

Attivare o disattivare la condivisione della casella.

Voce non visualizzata quando [Proprietario] è impostato su [Nessun proprietario].

### [Password cas.]

È possibile limitare l'accesso alla casella specificando una password di sicurezza. L'impostazione di una password non è obbligatoria. Immettere la stessa password fino a 16 sia in "Password cas." e in "Conferma". Questa voce può essere impostata se l'opzione [Condiviso] è selezionata in "Autorizzazione".

### Limite di utilizzo

È possibile limitare l'utilizzo di una casella. Digitare un valore per limitare la capacità di archiviazione in megabyte per la casella personalizzata selezionando [+], [-] o i tasti numerici. Il limite superiore varia in base al numero di caselle personalizzate create. Come limite, si può specificare un valore compreso tra 1 e 30.000 (MB).

### **Elimin.autom. file**

Allo scadere della durata specificata, i documenti archiviati vengono automaticamente eliminati. Selezionare On per attivare l'eliminazione automatica e quindi utilizzare [+], [-] o i tasti numerici per immettere il numero di giorni durante i quali i documenti vengono memorizzati. È possibile immettere un numero compreso tra 1 e 31 (giorno/i). Per disattivare l'eliminazione automatica dei file, selezionare Off.

### **Spazio libero**

Visualizza lo spazio libero della casella.

### **Sovrascrivi imp.**

Abilitare o disabilitare la sovrascrittura dei vecchi documenti archiviati con i nuovi documenti. Per sovrascrivere i documenti più vecchi, selezionare [Autorizza]. Per conservare i documenti più vecchi, selezionare [Proibisci].

### **Elimina dopo stmpa**

Il documento viene automaticamente eliminato dalla casella al termine della stampa. Per eliminare il documento, selezionare On. Per conservare il documento, selezionare Off.

## **2** Selezionare [OK].

La casella personalizzata viene creata.

## Modifica della casella personalizzata

### 1 Visualizzare la schermata.

Tasto [Home] > [Casella person.] > [Agg./Modif.]

### 2 Modificare la casella personalizzata.

1 Selezionare la casella > [Modifica] > Immettere le informazioni per ciascuna voce > [OK]

---



#### NOTA

- Se si accede come utente è possibile modificare solo una casella in cui l'utente è registrato come proprietario.
  - Se si accede come amministratore si possono invece modificare tutte le caselle
- 

Quando la gestione dell'accesso utenti è attivata, le impostazioni che è possibile modificare variano in base ai privilegi dell'utente che ha effettuato l'accesso.

Di seguito sono riportate le impostazioni che è possibile modificare con i privilegi di "Amministratore".

- Nome casella
- N. casella
- Proprietario
- Autorizzazione
- Limite di utilizzo
- Elimin.autom. file
- Spazio libero
- Sovrascrivi imp.
- Elimina dopo stmpa

Di seguito sono riportate le impostazioni che è possibile modificare con i privilegi di "Utente".

- Nome casella
- Password cas.
- Limite di utilizzo
- Elimin.autom. file
- Sovrascrivi imp.
- Elimina dopo stmpa

Per i dettagli su ciascuna voce, vedere quanto segue:

➔ [Creazione di una nuova casella personalizzata \(pagina 284\)](#)

### 3 [OK] > [Chiudi]

La visualizzazione torna alla schermata predefinita Casella documenti.

## Eliminazione della casella personalizzata

### 1 Visualizzare la schermata.

Tasto [Home] > [Casella person.] > [Agg./Modif.]

### 2 Eliminare la casella.

1 Selezionare la casella > [Elimina] > [Elimina]



#### NOTA

- Se si accede come utente si può solo modificare o eliminare una casella di cui l'utente è proprietario.
  - Se si accede come amministratore si possono invece modificare tutte le caselle
-

## Archiviazione di documenti in una casella personalizzata

Nella casella personalizzata si possono archiviare i dati di stampa inviati da un PC. Per l'utilizzo della stampa da PC, fare riferimento a quanto segue:

➔ **Printer Driver User Guide**

# Stampa di un documento in una casella personalizzata

## 1 Visualizzare la schermata.

- 1 Tasto [Home] > [Casella person.]
- 2 Premere la casella che contiene il documento da stampare.



### NOTA

Se la casella personalizzata è protetta da password, immettere la password corretta.

---

## 2 Stampare.

- 1 Selezionare dall'elenco il documento che si desidera stampare selezionando la casella di spunta. Il documento è contrassegnato da un segno di spunta.



### NOTA

Per rimuovere la selezione, selezionare nuovamente la casella e togliere il segno di spunta.

---

- 2 Selezionare [Stampa].
- 3 Impostare parametri quali selezione carta e stampa fronte/retro come opportuno. Per maggiori informazioni sulle funzioni che si possono selezionare, vedere quanto segue:
  - ➔ [Casella personalizzata \(Salva file\) \(pagina 312\)](#)
  - ➔ [Casella personalizzata \(Stampa\) \(pagina 314\)](#)
  - ➔ [Casella personalizzata \(Invia\) \(pagina 315\)](#)



### NOTA

Selezionare [Preferiti] per registrare o richiamare i preferiti.

- ➔ [Registrazione dei preferiti \(modalità di procedura guidata\) \(pagina 231\)](#)
  - ➔ [Richiamo dei preferiti \(modalità programma\) \(pagina 233\)](#)
- 

Se viene utilizzato un documento memorizzato da un computer, viene visualizzata la schermata di selezione delle impostazioni di stampa.

Per utilizzare le impostazioni utilizzate al momento della stampa (quando il documento è stato salvato), selezionare [Stampa così com'è]. Selezionare [Avvia stmp] per avviare la stampa.

Se è necessario modificare le impostazioni di stampa, selezionare [Print after Change Settings (Use File Settings)] o [Print after Change Settings (Do Not Use File Settings)].

Dopo aver selezionato un documento salvato nella periferica, il tasto [Usa impostaz. file] può comparire nella schermata di impostazione della funzionalità da utilizzare.

Per utilizzare le impostazioni salvate con il documento, selezionare [Usa impostaz. file].

Se è necessario modificare le impostazioni di stampa, selezionare la funzionalità desiderata.

- 4 Premere il tasto [Avvio].  
Inizia la stampa del documento selezionato.

## Salvataggio dei documenti scansionati in una casella personalizzata

### 1 Visualizzare la schermata.

Tasto [Home] > [Casella person.]

### 2 Posizionare l'originale.

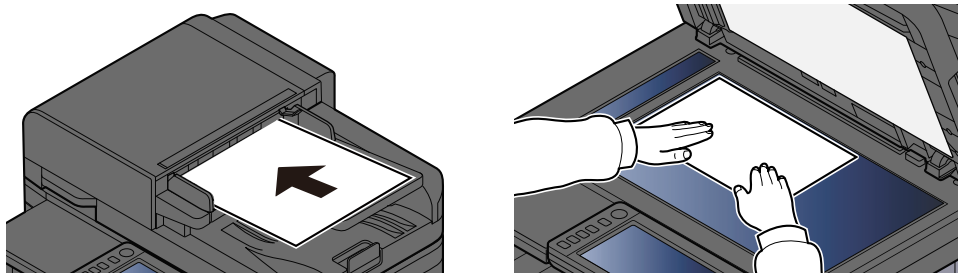

### 3 Archiviare il documento.

1 Selezionare la casella > [Salva file]

2 Selezionare il tipo di originale, il formato file e tutti gli altri parametri come opportuno.

Per maggiori informazioni sulle funzioni che si possono selezionare, vedere quanto segue:

➔ [Casella personalizzata \(Salva file\) \(pagina 312\)](#)



#### NOTA

- Immettere fino a 32 caratteri come nome del file.
- Selezionare [Preferiti] per registrare o richiamare i preferiti.
  - ➔ [Registrazione dei preferiti \(modalità di procedura guidata\) \(pagina 231\)](#)
  - ➔ [Richiamo dei preferiti \(modalità programma\) \(pagina 233\)](#)

3 Premere il tasto [Avvio].

L'originale viene acquisito e i dati vengono archiviati nella casella personalizzata specificata.



# Invio di documenti a una casella personalizzata

---

## **NOTA**

Quando si effettua una trasmissione mediante LAN wireless, selezionare preliminarmente l'interfaccia dedicata alla funzione di invio.

→ [Rete primaria \(Client\) \(pagina 503\)](#)

---

## **1 Visualizzare la schermata.**

Tasto [Home] > [Casella person.] > Selezionare la casella

---

## **NOTA**

Se la Casella personalizzata è protetta da password, immettere la password corretta.

---

## **2 Inviare il documento.**

- 1 Scegliere il documento che si desidera inviare selezionare la casella di spunta.  
Il documento è contrassegnato da un segno di spunta.
- 

## **NOTA**

- Non si possono selezionare e inviare più documenti.
  - Per rimuovere la selezione, selezionare nuovamente la casella e togliere il segno di spunta.
- 

- 2 Selezionare [Invio].
- 

## **NOTA**

A seconda delle impostazioni potrebbe comparire la schermata della rubrica.

---

- 3 Specificare la destinazione.

Per ulteriori informazioni sulla selezione delle destinazioni, vedere quanto segue:

→ [Selezione di una destinazione \(pagina 270\)](#)

---

## **IMPORTANTE**

È possibile utilizzare le funzioni Trasmissione criptata e-mail e Firma digitale per l'e-mail solo quando si specificano indirizzi e-mail con un certificato di crittografia dalla rubrica. Se si inseriscono indirizzi e-mail dal pannello comandi, queste funzioni non possono essere usate.

---

- 4 Impostare parametri quali formato di invio e immagine originale come opportuno.

Per maggiori informazioni sulle funzioni che si possono selezionare, vedere quanto segue:

→ [Casella personalizzata \(Invia\) \(pagina 315\)](#)

---

 **NOTA**

Selezionare [Preferiti] per registrare o richiamare i preferiti.

➔ [Registrazione dei preferiti \(modalità di procedura guidata\) \(pagina 231\)](#)

➔ [Richiamo dei preferiti \(modalità programma\) \(pagina 233\)](#)

---

**5** Premere il tasto [Avvio].

Inizia l'invio del documento selezionato.

## Invio di documenti all'indirizzo e-mail dell'utente che a eseguito il login (a sé stessi)

Effettua l'invio all'indirizzo e-mail dell'utente che ha eseguito il login quando l'accesso utenti è attivato.

### **1** Configurare le impostazioni.

Prima di utilizzare questa funzione occorre eseguire le seguenti impostazioni.

- L'icona di funzione deve essere visualizzata nella schermata Home.
  - ➔ [Modifica della schermata Home \(pagina 56\)](#)
- È necessario che sia impostato un indirizzo e-mail nel login utente per l'utente che effettua l'accesso.
  - ➔ [Inserimento di un utente \(Elenco utenti locali\) \(pagina 527\)](#)

### **2** Selezionare il tasto [Home]

### **3** Selezionare [Invia a me (E-mail)].

---

 **NOTA**

Quando viene utilizzata questa funzione, non possono essere utilizzate funzioni diverse dalla trasmissione.

---

## Spostamento dei documenti in una casella personalizzata

### 1 Visualizzare la schermata.

Tasto [Home] > [Casella person.] > Selezionare la casella

---



#### NOTA

Se la casella personalizzata è protetta da password, immettere la password corretta.

---

### 2 Copiare i documenti.

- 1 Selezionare dall'elenco il documento che si desidera spostare selezionando la casella di spunta.  
Il documento è contrassegnato da un segno di spunta.
- 



#### NOTA

Per rimuovere la selezione, selezionare nuovamente la casella e togliere il segno di spunta.

---

- 2 [Altro] > [Spst/Copia] > [Sposta in Casella pers.] > Selezionare la destinazione > [Sposta] > [Sposta]  
Il documento selezionato viene spostato.
- 



#### NOTA

Se la casella personalizzata in cui verrà spostato il documento è protetta da password, immettere la password corretta.

---

# Copia dei documenti da una casella personalizzata ad altre cartelle

## 1 Visualizzare la schermata.

Tasto [Home] > [Casella person.] > Selezionare la casella

---



### NOTA

Se la casella personalizzata è protetta da password, immettere la password corretta.

---

## 2 Copiare i documenti.

- 1 Selezionare dall'elenco il documento che si desidera copiare selezionando la casella di spunta.  
Il documento è contrassegnato da un segno di spunta.
- 



### NOTA

Per rimuovere la selezione, selezionare nuovamente la casella e togliere il segno di spunta.

---

- 2 [Altro] > [Spst/Copia] > [Copia in casella personalizzata] > Selezionare la destinazione di copia > [Copia] > [Copia]

Il documento selezionato viene copiato.

---



### NOTA

Se la casella personalizzata in cui verrà spostato il documento è protetta da password, immettere la password corretta.

---

## Copia dei documenti da una casella personalizzata su un'unità USB

### 1 Visualizzare la schermata.

Tasto [Home] > [Casella person.] > Selezionare la casella

---



#### NOTA

Se una Casella personalizzata è protetta da password, immettere la password corretta.

---

### 2 Copiare i documenti.

- 1 Selezionare dall'elenco il documento che si desidera copiare selezionando la casella di spunta.  
Il documento è contrassegnato da un segno di spunta.
- 



#### NOTA

Per rimuovere la selezione, selezionare nuovamente la casella e togliere il segno di spunta.

---

- 2 [Altro] > [Spst/Copia] > [Copia su unitàUSB] > Selezionare la destinazione di copia > [Avanti >] > Selezionare la funzione > [Copia] > [Copia]  
Il documento selezionato viene copiato.

# Unione dei documenti in una casella personalizzata

È possibile riunire in un unico file i documenti presenti in una casella personalizzata.

---

## **NOTA**

È consentita solo l'unione tra documenti della stessa casella personalizzata. Se necessario, spostare i documenti prima dell'operazione di unione.

---

## **1 Visualizzare la schermata.**

Tasto [Home] > [Casella person.] > Selezionare la casella

---

## **NOTA**

Se la casella personalizzata è protetta da password, immettere la password corretta.

---

## **2 Unire il documento.**

- 1 Selezionare dall'elenco i documenti che si desidera unire selezionando la casella di spunta. Il documento è contrassegnato da un segno di spunta. Si possono unire fino a 10 documenti.
- 

## **NOTA**

Per rimuovere la selezione, selezionare nuovamente la casella e togliere il segno di spunta.

---

- 2 Selezionare [Altro] > [Unisci].
  - 3 Disporre i documenti nell'ordine in cui si desidera unirli. Selezionare un documento e premere [Su] o [Giù] per spostarlo nel punto corretto all'interno della sequenza.
  - 4 [Avanti >] > Immettere il nome file del documento unito.
- 

## **NOTA**

Immettere fino a 64 caratteri come nome del file.

---

- 5 [Unisci] > [Unisci]  
I documenti vengono uniti.
- 

## **NOTA**

I documenti originali restano invariati a seguito dell'operazione di unione. Eliminare i documenti se non sono più necessari.

---

## Eliminazione dei documenti in una casella personalizzata

### 1 Visualizzare la schermata.

- 1 Tasto [Home] > [Casella person.]
- 2 Selezionare la casella contenente il documento da eliminare.



#### NOTA

Se la casella personalizzata è protetta da password, immettere la password corretta.

---

### 2 Eliminare il documento.

- 1 Selezionare dall'elenco il documento che si desidera eliminare selezionando la casella di spunta. Il documento è contrassegnato da un segno di spunta.



#### NOTA

- [Elimina] è disabilitato finché non verrà selezionato un documento
  - Per rimuovere la selezione, selezionare nuovamente la casella e togliere il segno di spunta.
- 

- 2 [Altro] > [Elimina] > [Elimina]  
Il documento viene eliminato.

## Utilizzo di un'unità USB rimovibile

Collegando l'unità USB direttamente al sistema è possibile stampare, in modo facile e veloce, i file archiviati sull'unità USB senza dover utilizzare un computer.

Si possono stampare i seguenti tipi di file:

- File PDF (Versione 1.7 o inferiore)
- File TIFF (formato TIFF V6/TTN2)
- File JPEG
- File XPS
- File OpenXPS
- File PDF criptati

Inoltre è possibile i file delle scansioni sull'unità USB collegato al sistema. Si possono memorizzare i seguenti formati di file:

- File PDF
- File TIFF
- File JPEG
- File XPS
- File OpenXPS
- Formato file PDF alta compressione
- Formato file di Word
- Formato file di Excel
- Formato file di PowerPoint



Word, Excel e PowerPoint verranno salvati in formato file di Microsoft Office 2007 o successivo.

---



# Stampa di documenti archiviati in un'unità USB rimovibile

---

## NOTA

- I file PDF da stampare devono avere un'estensione (.pdf).
  - Utilizzare un'unità USB correttamente formattata da questo sistema.
  - Inserire l'unità USB direttamente nello slot della memoria USB.
- 

## 1 Inserire l'unità USB.

- 1 Inserire l'unità USB nello slot della memoria USB.

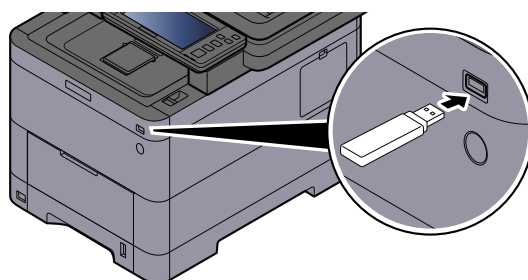

Quando la periferica riconosce l'unità USB, compare il messaggio "Unità USB riconosciuta. Visualizzazione file."

- 2 Selezionare [Continua].  
Visualizza la schermata operativa dell'unità USB.
- 

## NOTA

Se il messaggio non viene visualizzato, selezionare [Unità USB] nella schermata Home.

---

## 2 Stampare il documento.

- 1 Selezionare la cartella contenente il file da stampare.
- 

## NOTA

- Si possono visualizzare 1.000 documenti.
  - Per tornare a una cartella di un livello superiore, selezionare [Su].
- 

- 2 Selezionare il file da stampare > [Stampa]
- 3 Specificare il numero di copie da stampare, la stampa in fronte-retro, ecc. come opportuno.  
Per maggiori informazioni sulle funzioni che si possono selezionare, vedere quanto segue:  
➔ [Unità USB \(stampa di documenti\) \(pagina 320\)](#)



**NOTA**

Dopo aver selezionato un documento salvato nella periferica, [Usa impostaz. file] può comparire nella schermata di impostazione della funzionalità da utilizzare.

- Per utilizzare le impostazioni salvate con il documento, selezionare [Usa impostaz. file].
  - Se è necessario modificare le impostazioni di stampa, selezionare la funzionalità desiderata.
- 

**4** Premere il tasto [Avvio].

Inizia la stampa del file selezionato.

# Archiviazione dei documenti sull'unità USB (Scansione a USB)

È possibile archiviare i documenti scansionati in un'unità USB rimovibile.

## NOTA

Si possono archiviare fino a 1.000 file.

## 1 Posizionare l'originale.

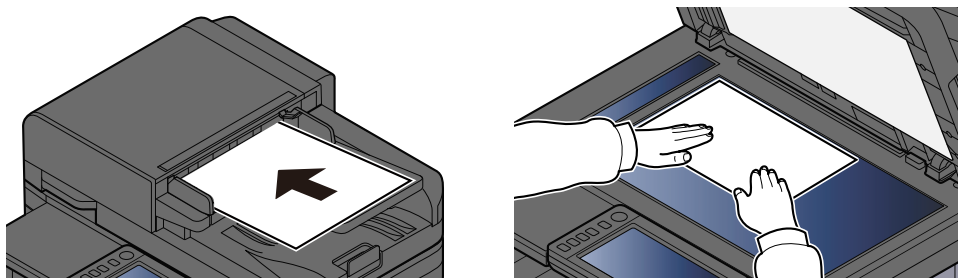

→ [Caricamento degli originali \(pagina 223\)](#)

## 2 Inserire l'unità USB.

- 1 Inserire l'unità USB nello slot della memoria USB.

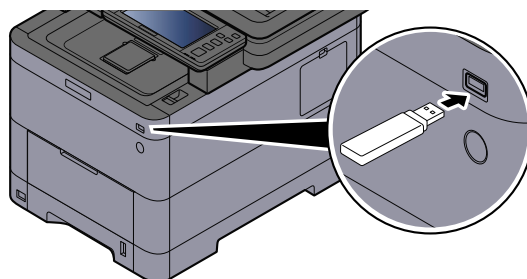

Quando la periferica riconosce l'unità USB, compare il messaggio "Unità USB riconosciuta. Visualizzazione file."

- 2 Selezionare [Continua].

Visualizza la schermata Unità USB.

## NOTA

Se il messaggio non viene visualizzato, selezionare [Unità USB] nella schermata Home.

## 3 Archiviare il documento.

- 1 Selezionare la cartella in cui verrà archiviato il file.
- 2 Selezionare [Salva file].
- 3 Selezionare il tipo di originale, il formato file e tutti gli altri parametri come opportuno.  
Per maggiori informazioni sulle funzioni che si possono selezionare, vedere quanto segue:

➔ [Unità USB \(Salva file\) \(pagina 318\)](#)

4 Controllare la memorizzazione delle immagini.

5 Premere il tasto [Avvio].

L'originale viene acquisito e i dati vengono archiviati sull'unità USB.

## Verifica delle informazioni archiviate sull'unità USB

1 Nella schermata Unità USB, selezionare [Info USB].

2 Dopo aver confermato le informazioni, selezionare [Chiudi].

## Rimozione dell'unità USB

---

### **IMPORTANTE**

Seguire la procedura corretta per evitare di danneggiare i dati o l'unità USB.

---

1 **Visualizzare la schermata.**

Tasto [Home] > [Unità USB]

2 **Selezionare [Rimuovi USB].**

Quando è visualizzato il messaggio "È possibile rimuovere l'unità USB in modo sicuro.", selezionare [OK] e successivamente rimuovere l'unità USB.

---

### **NOTA**

La rimozione dell'unità USB è possibile anche attraverso le Informazioni dispositivo.

➔ [Informazioni dispositivo \(pagina 410\)](#)

Toccare l'icona dell'unità USB mostrata nella parte superiore del pannello a sfioramento e selezionare [Rimuovi USB] per effettuare la rimozione sicura.

➔ [Schermata Home \(pagina 54\)](#)

---

---

# 6 Utilizzo delle varie funzioni

---

# Informazione sulle funzioni disponibili sulla periferica

Diverse funzioni sono disponibili sulla periferica.

## Copia

Ogni funzione viene visualizzata nel corpo quando è selezionata la navigazione globale.

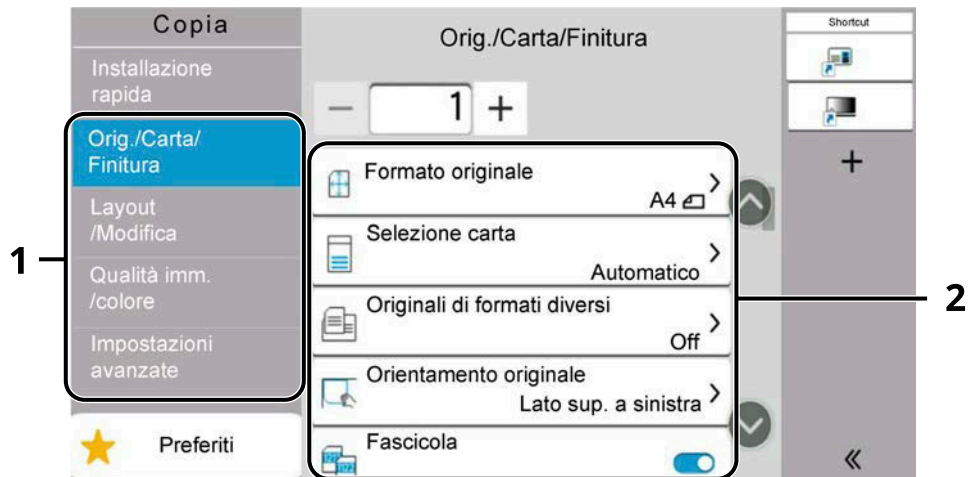

1 Navigazione globale

2 Corpo

Per i dettagli sulle singole funzioni, vedere la tabella sottostante.

### [Orig./Carta/Finitura]

Configurare le impostazioni relative a originali, carta e finitura, ad esempio fascicolazione.

Funzione	Descrizione
[Formato originale]	Specificare il formato dell'originale da acquisire. ➔ <a href="#">Formato originale (pagina 322)</a>
[Selezione carta]	Selezionare il cassetto o il vassoio bypass con il formato carta desiderato. ➔ <a href="#">Selezione carta (pagina 324)</a>
[Originali di formati diversi]	Scansionare i documenti di diverso formato che vengono inseriti contemporaneamente nell'alimentatore di originali. ➔ <a href="#">Originali di formati diversi (pagina 326)</a>
[Orientamento originale]	Selezionare l'orientamento del bordo superiore dell'originale per acquisirlo in direzione corretta. ➔ <a href="#">Orientamento originale (pagina 329)</a>
[Fascicola]	Stampa l'output per pagina o gruppo. ➔ <a href="#">Fascicola (pagina 331)</a>

Funzione	Descrizione
[Copia scheda ID]	Utilizzare questa funzione per copiare una carta di identità o patente di guida. Quando si scansiona una scheda fronte e retro, entrambi i lati vengono combinati e copiati su un'unica pagina. ➔ <a href="#">Copia scheda ID (pagina 332)</a>

## [Layout/Modifica]

Configurare le impostazioni per la stampa fronte/retro.

Funzione	Descrizione
[Zoom]	Regolare lo zoom per ridurre o ingrandire l'immagine. ➔ <a href="#">Copia (pagina 348)</a>
[Combina]	Questa funzione permette di riprodurre 2 o 4 fogli originali su un'unica pagina. ➔ <a href="#">Combina (pagina 350)</a>
[Cancella bordo]	Cancella il bordo nero che si forma attorno all'immagine. ➔ <a href="#">Cancella bordo, Cancella bordo/Scansione completa (pagina 353)</a>
[Fronte/retro]	Consente di creare copie stampate su entrambe le facciate del foglio. È anche possibile creare copie solo fronte da originali fronte-retro. ➔ <a href="#">Copia (pagina 359)</a>

## [Qualità imm./colore]

Configurare le impostazioni per densità, qualità di copie e bilanciamento colori.

Funzione	Descrizione
[Densità]	Regolare la densità. ➔ <a href="#">Densità (pagina 333)</a>
[Immagine originale]	Selezionare il tipo di immagine originale per risultati ottimali. ➔ <a href="#">Immagine originale (pagina 334)</a>
[Selezione colore]	Selezionare il modo colore. ➔ <a href="#">Selezione colore (pagina 338)</a>
[EcoPrint]	EcoPrint consente di risparmiare toner durante la stampa. ➔ <a href="#">EcoPrint (pagina 337)</a>
[Bilanciamento colori]	Regolare il potenziamento del ciano, magenta, giallo e nero. ➔ <a href="#">Bilanciamento colori (pagina 339)</a>
[Regolare tinta]	Regolare il colore (tinta) delle immagini. ➔ <a href="#">Regolare tinta (pagina 340)</a>
[Nitidezza]	È possibile regolare la nitidezza dei contorni dell'immagine. ➔ <a href="#">Nitidezza (pagina 342)</a>

Funzione	Descrizione
[Sfondo Reg.densità]	È possibile eliminare lo sfondo scuro dagli originali, ad esempio i quotidiani. ➔ <a href="#">Sfondo Reg.densità (pagina 343)</a>
[Saturazione]	Regolare la saturazione del colore dell'immagine. ➔ <a href="#">Saturazione (pagina 344)</a>
[Evita copie sbavate]	Nasconde i colori di sfondo e l'effetto copia sbavata quando si acquisiscono originali sottili. ➔ <a href="#">Evita copie sbavate (pagina 345)</a>
[Contrasto]	È possibile regolare il contrasto tra le aree chiare e scure dell'immagine. ➔ <a href="#">Contrasto (pagina 346)</a>
[Cancella colori]	Cancella i colori nel documento di origine. ➔ <a href="#">Cancella colori (pagina 347)</a>

## [Impostazioni avanzate]

Consente di configurare impostazioni come la lettura continua.

Funzione	Descrizione
[Scansione continua]	È possibile acquisire molti originali in gruppi separati ed elaborarli come unico lavoro. ➔ <a href="#">Scansione continua (pagina 362)</a>
[Avviso di fine lavoro]	Al termine del lavoro, viene inviata una e-mail di avviso. ➔ <a href="#">Avviso di fine lavoro (pagina 363)</a>
[Voce nome file]	È possibile aggiungere un nome file. ➔ <a href="#">Voce nome file (pagina 364)</a>
[Ignora la priorità]	È possibile sospendere il lavoro attivo per dare priorità a un altro lavoro. ➔ <a href="#">Ignora la priorità (pagina 365)</a>
[Rileva originali multipli]	Quando si legge un documento dall'alimentatore di originali, la lettura viene interrotta automaticamente se viene rilevata l'alimentazione di più documenti. Questa funzione è disponibile solo per TASKalfa MA4500ci. ➔ <a href="#">Rileva originali multipli (pagina 367)</a>
[Ril. orig. angoli ripiegati]	Quando si scansiona un documento dall'alimentatore di originali, l'acquisizione viene interrotta automaticamente se viene rilevato un documento con un angolo piegato. ➔ <a href="#">Ril. orig. angoli ripiegati (pagina 368)</a>
[Salta pagine bianche]	Se in un documento scansionato sono presenti pagine bianche, questa funzione le ignora e stampa solo le pagine non bianche. ➔ <a href="#">Salta pagine bianche (pagina 369)</a>
[Modo Silenzioso]	È possibile sopprimere il rumore operativo della periferica. ➔ <a href="#">Modo Silenzioso (pagina 366)</a>



## Invia

Ogni funzione viene visualizzata nel corpo quando è selezionata la navigazione globale.

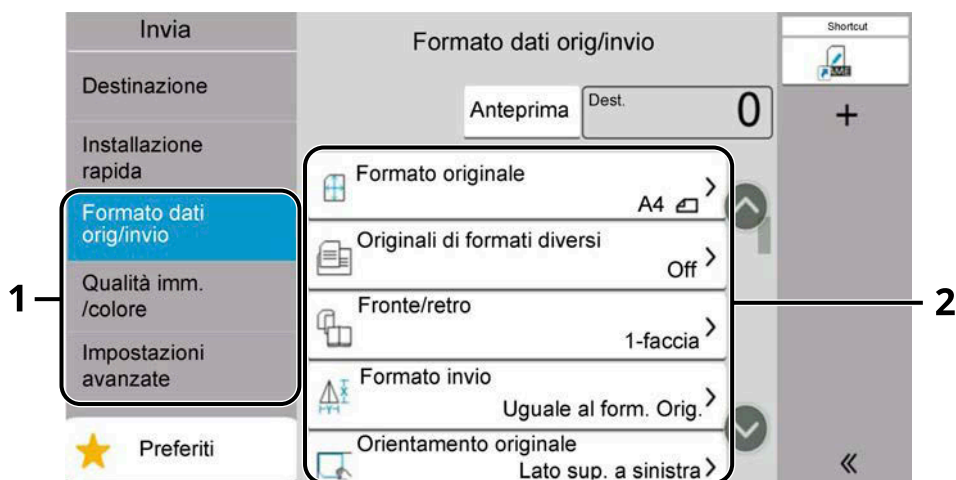

1 Navigazione globale

2 Corpo

Per i dettagli sulle singole funzioni, vedere la tabella sottostante.

### [Formato dati orig/invio]

Configurare le impostazioni per il tipo e il formato file dell'originale.

Funzione	Descrizione
[Formato originale]	Specificare il formato dell'originale da acquisire. ➔ <a href="#">Formato originale (pagina 322)</a>
[Originali di formati diversi]	Scansionare i documenti di diverso formato che vengono inseriti contemporaneamente nell'alimentatore di originali. ➔ <a href="#">Originali di formati diversi (pagina 326)</a>
[Fronte/retro]	Selezionare tipo e orientamento di rilegatura in funzione dell'originale. ➔ <a href="#">Fronte/retro (pagina 370)</a>
[Formato invio]	Selezionare il formato dell'immagine da inviare. ➔ <a href="#">Formato invio (pagina 371)</a>
[Orientamento originale]	Selezionare l'orientamento del bordo superiore dell'originale per acquisirlo in direzione corretta. ➔ <a href="#">Orientamento originale (pagina 329)</a>
[Originale lungo]	Legge documenti originali di lungo formato utilizzando un alimentatore di originali. ➔ <a href="#">Originale lungo (pagina 373)</a>
[Formato file]	Si può specificare il formato file dell'immagine. Si può regolare il livello di qualità dell'immagine. ➔ <a href="#">Formato file (pagina 374)</a>

Funzione	Descrizione
[Separazione file]	Crea un file per ciascuna pagina dei dati di scansione originali ed esegue l'invio. ➔ <a href="#">Separazione file (pagina 383)</a>

## [Qualità imm./colore]

Configurare le impostazioni per densità, qualità di copie e bilanciamento colori.

Funzione	Descrizione
[Densità]	Regolare la densità. ➔ <a href="#">Densità (pagina 333)</a>
[Immagine originale]	Selezionare il tipo di immagine originale per risultati ottimali. ➔ <a href="#">Immagine originale (pagina 334)</a>
[Risoluzione scansione]	Selezionare il livello di risoluzione per la scansione. ➔ <a href="#">Risoluzione scansione, Risoluzione (pagina 384)</a>
[Risoluzione TX FAX]	Selezionare la qualità delle immagini per l'invio dei FAX. Questa voce viene visualizzata per le periferiche compatibili con la funzionalità fax. ➔ <b>Guida alle funzioni FAX</b>
[Selezione colore]	Selezionare il modo colore. ➔ <a href="#">Selezione colore (pagina 338)</a>
[Nitidezza]	È possibile regolare la nitidezza dei contorni dell'immagine. ➔ <a href="#">Nitidezza (pagina 342)</a>
[Rendi testo chiaro (Rimozione disturbi)]	Quando si scansiona o si invia un documento in bianco e nero, viene eliminato il rumore di fondo e si migliora la leggibilità del testo. ➔ <a href="#">Rendi testo chiaro (Rimozione disturbi) (pagina 385)</a>
[Sfondo Reg.densità]	È possibile eliminare lo sfondo scuro dagli originali, ad esempio i quotidiani. ➔ <a href="#">Sfondo Reg.densità (pagina 343)</a>
[Evita copie sbavate]	Nasconde i colori di sfondo e l'effetto copia sbavata quando si acquisiscono originali sottili. ➔ <a href="#">Evita copie sbavate (pagina 345)</a>
[Contrasto]	È possibile regolare il contrasto tra le aree chiare e scure dell'immagine. ➔ <a href="#">Contrasto (pagina 346)</a>
[Cancella colori]	Cancella i colori nel documento di origine. ➔ <a href="#">Cancella colori (pagina 347)</a>

## [Impostazioni avanzate]

Consente di impedire l'invio, inviare messaggi crittografati, controllare le dimensioni del file e simili.

Funzione	Descrizione
[Cancella bordo/Scansione completa]	Cancella il bordo nero che si forma attorno all'immagine. ➔ <a href="#">Cancella bordo, Cancella bordo/Scansione completa (pagina 353)</a>
[Zoom]	Regolare lo zoom per ridurre o ingrandire l'immagine. ➔ <a href="#">Stampa/Invio/Memorizzazione (pagina 349)</a>
[Avviso di fine lavoro]	Al termine del lavoro, viene inviata una e-mail di avviso. ➔ <a href="#">Avviso di fine lavoro (pagina 363)</a>
[Trasmissione FAX differita]	Specificare un'ora di invio. Questa voce viene visualizzata per le periferiche compatibili con la funzionalità fax. ➔ <b>Guida alle funzioni FAX</b>
[Voce nome file]	È possibile aggiungere un nome file. ➔ <a href="#">Voce nome file (pagina 364)</a>
[Scansione continua]	È possibile acquisire molti originali in gruppi separati ed elaborarli come unico lavoro. ➔ <a href="#">Scansione continua (pagina 362)</a>
[Oggetto/corpo E-mail]	Aggiungere oggetto e corpo quando si trasmette un documento. ➔ <a href="#">Oggetto/corpo E-mail (pagina 386)</a>
[Trasmissione diretta FAX]	Inviare il FAX direttamente, senza acquisire i dati dell'originale in memoria. Questa voce viene visualizzata per le periferiche compatibili con la funzionalità fax. ➔ <b>Guida alle funzioni FAX</b>
[RX polling FAX]	Digitare la destinazione e ricevere i documenti per la trasmissione polling memorizzata nella casella di polling. Questa voce viene visualizzata per le periferiche compatibili con la funzionalità fax. ➔ <b>Guida alle funzioni FAX</b>
[TX crittografato FTP]	Le immagini trasmesse via FTP vengono crittografate. ➔ <a href="#">TX crittografato FTP (pagina 387)</a>
[Trasmissione criptata e-mail]	Invia e-mail crittografate usando il certificato elettronico. ➔ <a href="#">Trasmissione criptata e-mail (pagina 388)</a>
[Firma digitale per l'e-mail]	Aggiungere una firma digitale all'e-mail usando il certificato elettronico. ➔ <a href="#">Firma digitale per l'e-mail (pagina 389)</a>
[Rapporto TX FAX]	Stampare un rapporto dei risultati di trasmissione fax. Questa voce viene visualizzata per le periferiche compatibili con la funzionalità fax. ➔ <b>Guida alle funzioni FAX</b>

Funzione	Descrizione
[Rileva originali multipli]	<p>Quando si legge un documento dall'alimentatore di originali, la lettura viene interrotta automaticamente se viene rilevata l'alimentazione di più documenti.</p> <p>Questa funzione è disponibile solo per TASKalfa MA4500ci.</p> <p>➔ <a href="#">Rileva originali multipli (pagina 367)</a></p>
[Ril. orig. angoli ripiegati]	<p>Quando si scansiona un documento dall'alimentatore di originali, l'acquisizione viene interrotta automaticamente se viene rilevato un documento con un angolo piegato.</p> <p>➔ <a href="#">Ril. orig. angoli ripiegati (pagina 368)</a></p>
[Salta pagine bianche]	<p>Se in un documento scansionato sono presenti pagine bianche, questa funzione le ignora e invia solo le pagine non bianche.</p> <p>➔ <a href="#">Salta pagine bianche (pagina 369)</a></p>
[Modo Silenzioso]	<p>È possibile sopprimere il rumore operativo della periferica.</p> <p>➔ <a href="#">Modo Silenzioso (pagina 366)</a></p>

## Casella personalizzata (Salva file, Stampa, Invia)

Ogni funzione viene visualizzata nel corpo 2 quando è selezionata la navigazione globale 1.

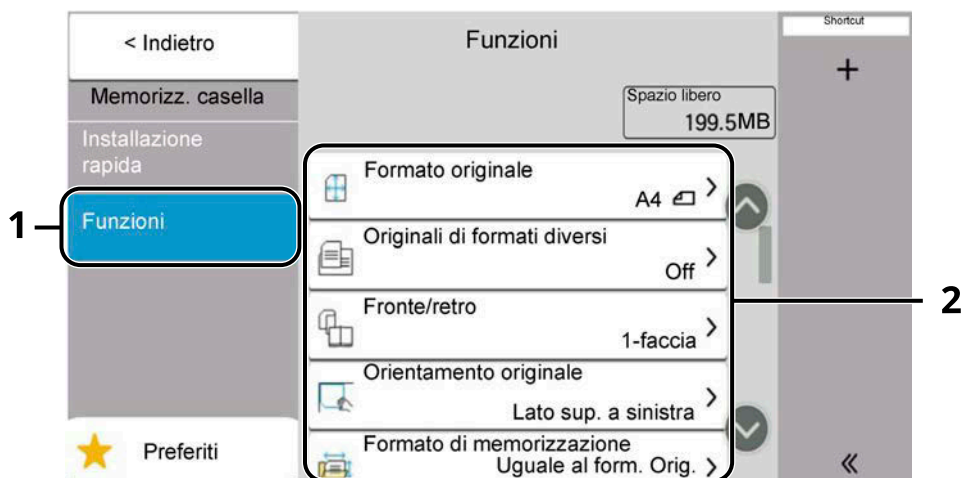

1 Navigazione globale

2 Corpo

Per i dettagli sulle singole funzioni, vedere di seguito:

➔ [Casella personalizzata \(Salva file\) \(pagina 312\)](#)

➔ [Casella personalizzata \(Stampa\) \(pagina 314\)](#)

➔ [Casella personalizzata \(Invia\) \(pagina 315\)](#)

## Casella personalizzata (Salva file)

Per i dettagli sulle singole funzioni, vedere la tabella sottostante.

### [Funzioni]

Configurare le impostazioni per il salvataggio del documento nella Casella personalizzata.

Funzione	Descrizione
[Formato originale]	Specificare il formato dell'originale da acquisire. ➔ <a href="#">Formato originale (pagina 322)</a>
[Originali di formati diversi]	Scansionare i documenti di diverso formato che vengono inseriti contemporaneamente nell'alimentatore di originali. ➔ <a href="#">Originali di formati diversi (pagina 326)</a>
[Duplex]	Selezionare tipo e orientamento di rilegatura in funzione dell'originale. ➔ <a href="#">Fronte/retro (pagina 370)</a>
[Orientamento originale]	Selezionare l'orientamento del bordo superiore dell'originale per acquisirlo in direzione corretta. ➔ <a href="#">Orientamento originale (pagina 329)</a>
[Formato di memorizzazione]	Selezionare il formato dell'immagine da memorizzare. ➔ <a href="#">Formato di memorizzazione (pagina 392)</a>
[Evita copie sbavate]	Nasconde i colori di sfondo e l'effetto copia sbavata quando si acquisiscono originali sottili. ➔ <a href="#">Evita copie sbavate (pagina 345)</a>
[Densità]	Regolare la densità. ➔ <a href="#">Densità (pagina 333)</a>
[Immagine originale]	Selezionare il tipo di immagine originale per risultati ottimali. ➔ <a href="#">Immagine originale (pagina 334)</a>
[Risoluzione scansione]	Selezionare il livello di risoluzione per la scansione. ➔ <a href="#">Risoluzione scansione. Risoluzione (pagina 384)</a>
[Selezione colore]	Selezionare il modo colore. ➔ <a href="#">Selezione colore (pagina 338)</a>
[Cancella colori]	Cancella i colori nel documento di origine. ➔ <a href="#">Cancella colori (pagina 347)</a>
[Nitidezza]	È possibile regolare la nitidezza dei contorni dell'immagine. ➔ <a href="#">Nitidezza (pagina 342)</a>
[Sfondo Reg.densità]	È possibile eliminare lo sfondo scuro dagli originali, ad esempio i quotidiani. ➔ <a href="#">Sfondo Reg.densità (pagina 343)</a>
[Zoom]	Regolare lo zoom per ridurre o ingrandire l'immagine. ➔ <a href="#">Stampa/Invio/Memorizzazione (pagina 349)</a>

Funzione	Descrizione
[Scansione continua]	<p>È possibile acquisire molti originali in gruppi separati ed elaborarli come unico lavoro.</p> <p>➔ <a href="#">Scansione continua (pagina 362)</a></p>
[Avviso di fine lavoro]	<p>Al termine del lavoro, viene inviata una e-mail di avviso.</p> <p>➔ <a href="#">Avviso di fine lavoro (pagina 363)</a></p>
[Voce nome file]	<p>È possibile aggiungere un nome file.</p> <p>➔ <a href="#">Voce nome file (pagina 364)</a></p>
[Rileva originali multipli]	<p>Quando si legge un documento dall'alimentatore di originali, la lettura viene interrotta automaticamente se viene rilevata l'alimentazione di più documenti.</p> <p>Questa funzione è disponibile solo per TASKalfa MA4500ci.</p> <p>➔ <a href="#">Rileva originali multipli (pagina 367)</a></p>
[Ril. orig. angoli ripiegati]	<p>Quando si scansiona un documento dall'alimentatore di originali, l'acquisizione viene interrotta automaticamente se viene rilevato un documento con un angolo piegato.</p> <p>➔ <a href="#">Ril. orig. angoli ripiegati (pagina 368)</a></p>
[Salta pagine bianche]	<p>Se in un documento scansionato sono presenti pagine bianche, questa funzione le ignora e memorizza solo le pagine non bianche.</p> <p>➔ <a href="#">Salta pagine bianche (pagina 369)</a></p>
[Modo Silenzioso]	<p>È possibile sopprimere il rumore operativo della periferica.</p> <p>➔ <a href="#">Modo Silenzioso (pagina 366)</a></p>
[Contrasto]	<p>È possibile regolare il contrasto tra le aree chiare e scure dell'immagine.</p> <p>➔ <a href="#">Contrasto (pagina 346)</a></p>

## Casella personalizzata (Stampa)

Per i dettagli sulle singole funzioni, vedere la tabella sottostante.

### [Funzioni]

Configurare le impostazioni per la selezione della carta e la stampa fronte/retro quando si stampa dalla Casella personalizzata.

Funzione	Descrizione
[Selezione carta]	Selezionare il cassetto o il vassoio bypass con il formato carta desiderato. ➔ <a href="#">Selezione carta (pagina 324)</a>
[Fascicola]	Stampa l'output per pagina o gruppo. ➔ <a href="#">Fascicola (pagina 331)</a>
[Fronte/retro]	Stampare un documento su 1 facciata o su entrambe le facciate del foglio. ➔ <a href="#">Fronte/retro (durante la stampa) (pagina 361)</a>
[Voce nome file]	È possibile aggiungere un nome file. ➔ <a href="#">Voce nome file (pagina 364)</a>
[Avviso di fine lavoro]	Al termine del lavoro, viene inviata una e-mail di avviso. ➔ <a href="#">Avviso di fine lavoro (pagina 363)</a>
[EcoPrint]	EcoPrint consente di risparmiare toner durante la stampa. ➔ <a href="#">EcoPrint (pagina 337)</a>
[Ignora la priorità]	È possibile sospendere il lavoro attivo per dare priorità a un altro lavoro. ➔ <a href="#">Ignora la priorità (pagina 365)</a>
[Elimina dopo la stampa]	Il documento viene automaticamente eliminato dalla casella al termine della stampa. ➔ <a href="#">Elimina dopo la stampa (pagina 391)</a>
[Regolare tinta]	Regolare il colore (tinta) delle immagini. ➔ <a href="#">Regolare tinta (pagina 340)</a>
[Bilanciamento colori]	Regolare il potenziamento del ciano, magenta, giallo e nero. ➔ <a href="#">Bilanciamento colori (pagina 339)</a>
[Saturazione]	Regolare la saturazione del colore dell'immagine. ➔ <a href="#">Saturazione (pagina 344)</a>



## Casella personalizzata (Invia)

Per i dettagli sulle singole funzioni, vedere la tabella sottostante.

### [Funzioni]

Configurare le impostazioni relative al formato file e alla trasmissione fax per l'invio dalla Casella personalizzata.

Funzione	Descrizione
[Formato file]	Si può specificare il formato file dell'immagine. Si può regolare il livello di qualità dell'immagine. ➔ <a href="#">Formato file (pagina 374)</a>
[Risoluzione TX FAX]	Selezionare la qualità delle immagini per l'invio dei FAX. Questa voce viene visualizzata per le periferiche compatibili con la funzionalità fax. ➔ <b>Guida alle funzioni FAX</b>
[Avviso di fine lavoro]	Al termine del lavoro, viene inviata una e-mail di avviso. ➔ <a href="#">Avviso di fine lavoro (pagina 363)</a>
[Trasmissione FAX differita]	Specificare un'ora di invio. Questa voce viene visualizzata per le periferiche compatibili con la funzionalità fax. ➔ <b>Guida alle funzioni FAX</b>
[Voce nome file]	È possibile aggiungere un nome file. ➔ <a href="#">Voce nome file (pagina 364)</a>
[Oggetto/corpo E-mail]	Aggiungere oggetto e corpo quando si trasmette un documento. ➔ <a href="#">Oggetto/corpo E-mail (pagina 386)</a>
[Elimina dopo la trasmissione]	Il documento viene automaticamente eliminato dalla casella al termine della trasmissione. ➔ <a href="#">Elimina dopo la trasmissione (pagina 391)</a>
[TX crittografato FTP]	Le immagini trasmesse via FTP vengono crittografate. ➔ <a href="#">TX crittografato FTP (pagina 387)</a>
[Trasmissione criptata e-mail]	Invia e-mail crittografate usando il certificato elettronico. ➔ <a href="#">Trasmissione criptata e-mail (pagina 388)</a>
[Firma digitale per l'e-mail]	Aggiungere una firma digitale all'e-mail usando il certificato elettronico. ➔ <a href="#">Firma digitale per l'e-mail (pagina 389)</a>
[Separazione file]	Crea un file per ciascuna pagina dei dati di scansione originali ed esegue l'invio. ➔ <a href="#">Separazione file (pagina 383)</a>
[Rapporto TX FAX]	Stampare un rapporto dei risultati di trasmissione fax. Questa voce viene visualizzata per le periferiche compatibili con la funzionalità fax. ➔ <b>Guida alle funzioni FAX</b>

## [Qualità immagine]

Consente di configurare le impostazioni di risoluzione.

Funzione	Descrizione
[Risoluzione]	Selezionare il livello di risoluzione per la scansione. ➔ <a href="#">Risoluzione scansione</a> , <a href="#">Risoluzione (pagina 384)</a>

## Unità USB (Salva file, Stampa documenti)

Ogni funzione viene visualizzata nel corpo quando è selezionata la navigazione globale.

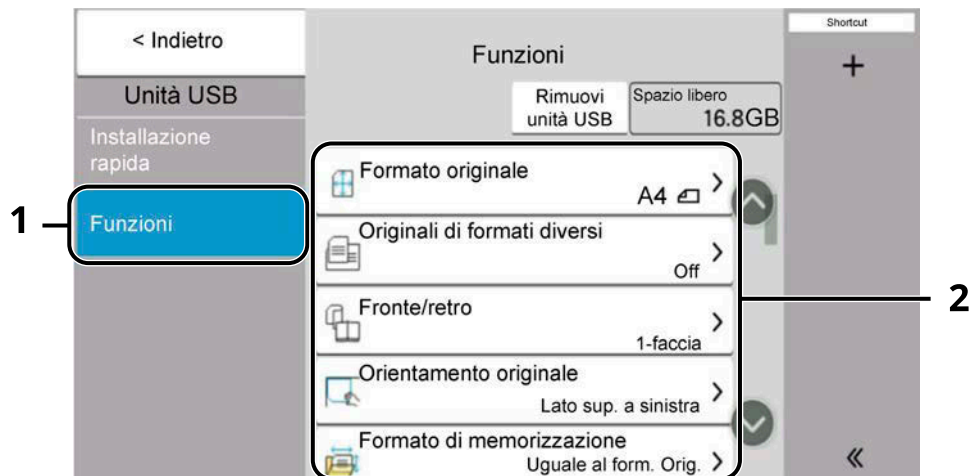

1 Navigazione globale

2 Corpo

Per i dettagli sulle singole funzioni, vedere di seguito:

➔ [Unità USB \(Salva file\) \(pagina 318\)](#)

➔ [Unità USB \(stampa di documenti\) \(pagina 320\)](#)

## Unità USB (Salva file)

Per i dettagli sulle singole funzioni, vedere la tabella sottostante.

### [Funzioni]

Configurare le impostazioni per la selezione del colore e il nome documento quando si memorizza il documenti nell'unità USB.

Funzione	Descrizione
[Formato originale]	Specificare il formato dell'originale da acquisire. ➔ <a href="#">Formato originale (pagina 322)</a>
[Originali di formati diversi]	Scansionare i documenti di diverso formato che vengono inseriti contemporaneamente nell'alimentatore di originali. ➔ <a href="#">Originali di formati diversi (pagina 326)</a>
[Fronte/retro]	Selezionare tipo e orientamento di rilegatura in funzione dell'originale. ➔ <a href="#">Fronte/retro (pagina 370)</a>
[Orientamento originale]	Selezionare l'orientamento del bordo superiore dell'originale per acquisirlo in direzione corretta. ➔ <a href="#">Orientamento originale (pagina 329)</a>
[Formato di memorizzazione]	Selezionare il formato dell'immagine da memorizzare. ➔ <a href="#">Formato di memorizzazione (pagina 392)</a>
[Evita copie sbavate]	Nasconde i colori di sfondo e l'effetto copia sbavata quando si acquisiscono originali sottili. ➔ <a href="#">Evita copie sbavate (pagina 345)</a>
[Densità]	Regolare la densità. ➔ <a href="#">Densità (pagina 333)</a>
[Immagine originale]	Selezionare il tipo di immagine originale per risultati ottimali. ➔ <a href="#">Immagine originale (pagina 334)</a>
[Risoluzione scansione]	Selezionare il livello di risoluzione per la scansione. ➔ <a href="#">Risoluzione scansione, Risoluzione (pagina 384)</a>
[Selezione colore]	Selezionare il modo colore. ➔ <a href="#">Selezione colore (pagina 338)</a>
[Cancella colori]	Cancella i colori nel documento di origine. ➔ <a href="#">Cancella colori (pagina 347)</a>
[Nitidezza]	È possibile regolare la nitidezza dei contorni dell'immagine. ➔ <a href="#">Nitidezza (pagina 342)</a>
[Rendi testo chiaro (Rimozione disturbi)]	Quando si scansiona o si invia un documento in bianco e nero, viene eliminato il rumore di fondo e si migliora la leggibilità del testo. ➔ <a href="#">Rendi testo chiaro (Rimozione disturbi) (pagina 385)</a>
[Sfondo Reg.densità]	È possibile eliminare lo sfondo scuro dagli originali, ad esempio i quotidiani. ➔ <a href="#">Sfondo Reg.densità (pagina 343)</a>

Funzione	Descrizione
[Zoom]	Regolare lo zoom per ridurre o ingrandire l'immagine. ➔ <a href="#">Stampa/Invio/Memorizzazione (pagina 349)</a>
[Cancella bordo/Scansione completa]	Cancella il bordo nero che si forma attorno all'immagine. ➔ <a href="#">Cancella bordo. Cancella bordo/Scansione completa (pagina 353)</a>
[Scansione continua]	È possibile acquisire molti originali in gruppi separati ed elaborarli come unico lavoro. ➔ <a href="#">Scansione continua (pagina 362)</a>
[Voce nome file]	È possibile aggiungere un nome file. ➔ <a href="#">Voce nome file (pagina 364)</a>
[Formato file]	Si può specificare il formato file dell'immagine. Si può regolare il livello di qualità dell'immagine. ➔ <a href="#">Formato file (pagina 374)</a>
[Avviso di fine lavoro]	Al termine del lavoro, viene inviata una e-mail di avviso. ➔ <a href="#">Avviso di fine lavoro (pagina 363)</a>
[Separazione file]	Crea un file per ciascuna pagina dei dati di scansione originali ed esegue l'invio. ➔ <a href="#">Separazione file (pagina 383)</a>
[Rileva originali multipli]	Quando si legge un documento dall'alimentatore di originali, la lettura viene interrotta automaticamente se viene rilevata l'alimentazione di più documenti. Questa funzione è disponibile solo per TASKalfa MA4500ci. ➔ <a href="#">Rileva originali multipli (pagina 367)</a>
[Ril. orig. angoli ripiegati]	Quando si scansiona un documento dall'alimentatore di originali, l'acquisizione viene interrotta automaticamente se viene rilevato un documento con un angolo piegato. ➔ <a href="#">Ril. orig. angoli ripiegati (pagina 368)</a>
[Salta pagine bianche]	Se in un documento scansionato sono presenti pagine bianche, questa funzione le ignora e memorizza solo le pagine non bianche. ➔ <a href="#">Salta pagine bianche (pagina 369)</a>
[Contrasto]	È possibile regolare il contrasto tra le aree chiare e scure dell'immagine. ➔ <a href="#">Contrasto (pagina 346)</a>
[Modo Silenzioso]	È possibile sopprimere il rumore operativo della periferica. ➔ <a href="#">Modo Silenzioso (pagina 366)</a>
[Originale lungo]	Legge, invia o salva documenti originali di lungo formato utilizzando un alimentatore di originali. ➔ <a href="#">Originale lungo (pagina 373)</a>

## Unità USB (stampa di documenti)

### [Funzioni]

Configurare le impostazioni per la selezione della carta e la stampa fronte/retro quando si stampa dalla Casella personalizzata.

Funzione	Descrizione
[Selezione carta]	Selezionare il cassetto o il vassoio bypass con il formato carta desiderato. ➔ <a href="#">Selezione carta (pagina 324)</a>
[Fascicola]	Stampa l'output per pagina o gruppo. ➔ <a href="#">Fascicola (pagina 331)</a>
[Fronte/retro]	Stampare un documento su 1 facciata o su entrambe le facciate del foglio. ➔ <a href="#">Fronte/retro (durante la stampa) (pagina 361)</a>
[Voce nome file]	È possibile aggiungere un nome file. ➔ <a href="#">Voce nome file (pagina 364)</a>
[Avviso di fine lavoro]	Al termine del lavoro, viene inviata una e-mail di avviso. ➔ <a href="#">Avviso di fine lavoro (pagina 363)</a>
[EcoPrint]	EcoPrint consente di risparmiare toner durante la stampa. ➔ <a href="#">EcoPrint (pagina 337)</a>
[Ignora la priorità]	È possibile sospendere il lavoro attivo per dare priorità a un altro lavoro. ➔ <a href="#">Ignora la priorità (pagina 365)</a>
[Password PDF criptati]	Immettere la password di protezione assegnata per stampare il file PDF. ➔ <a href="#">Password PDF criptati (pagina 394)</a>
[Stampa JPEG/TIFF]	Selezionare il formato dell'immagine quando si stampano file JPEG o TIFF. ➔ <a href="#">Stampa JPEG/TIFF (pagina 395)</a>
[XPS Adatta alla pagina]	È possibile ridurre o ingrandire il formato dell'originale per adattarlo al formato carta selezionato quando si stampa un file XPS. ➔ <a href="#">XPS Adatta alla pagina (pagina 396)</a>

### [Colorata]

Configurare le impostazioni del modo colori.

Funzione	Descrizione
[Selezione colore]	Selezionare il modo colore. ➔ <a href="#">Selezione colore (pagina 338)</a>

# Funzioni

Sulle pagine che spiegano una funzione utile, i modi in cui è possibile utilizzare la funzione sono indicati mediante icone.

Copia

## **[Orig./Carta/Finitura]**

L'accesso alla funzione è indicato per mezzo di icone.

Esempio: Selezionare [Orig./Carta/Finitura] nella schermata Copia per utilizzare questa funzione.

Invia

## **[Formato datiorig/invio]**

L'accesso alla funzione è indicato per mezzo di icone.

Esempio: Selezionare [Formato datiorig/invio] nella schermata Invia per utilizzare questa funzione.

Casella personalizzata

## **[Funzioni]**

L'accesso alla funzione è indicato per mezzo di icone.

Esempio: Selezionare [Funzioni] nella schermata Casella personalizzata per utilizzare questa funzione.

Unità USB

## **[Funzioni]**

L'accesso alla funzione è indicato per mezzo di icone.

Esempio: Selezionare [Funzioni] nella schermata Unità USB per utilizzare questa funzione.

## Formato originale



[Orig./Carta/Finitura]



[Formato datiorig/invio]



[Funzioni]



[Funzioni]

Specificare il formato dell'originale da acquisire. Specificare [Auto (formatostandard)], [Auto (formatonon standard)], [Sistema metrico], [Pollici] o [Altro] per selezionare il formato di invio.

### [Auto (formatostandard)]

Valore	Descrizione
—	Rilevamento automatico del formato dell'originale Questa voce viene visualizzata se "Auto (formatostandard)" è impostato su [On] in Menu Sistema. ➔ <a href="#">Rilev. automatico originali (DP) (pagina 430)</a>

### [Auto (formatonon standard)]

Valore	Descrizione
—	Scansiona originali di formato non standard, misurandoli automaticamente e impostando il formato originale.

### [Sistema metrico]

Valore	Descrizione
A4, A5-R, A6, B5, B6, Folio, 216 × 340 mm	Selezionare un formato standard della serie Sistema metrico.

### [Pollici]

Valore	Descrizione
Letter, Legal, Statement, Oficio II, Exective	Selezionare un formato standard in Pollici.

### [Altro]

Valore	Descrizione
16K, Hagaki (cartoncino), Oufukuhagaki (cartolina di ricevuta di ritorno), Personalizzato, Busta Monarch, Busta #10, Busta #9, Busta #6, Busta DL, Busta C5, ISO B5, Youkei 2, Youkei 4, Nagagata 3, Nagagata 4, Younaga 3	Selezionare un formato standard speciale oppure un formato personalizzato. Per le istruzioni relative alla selezione di formati carta personalizzati, vedere quanto segue: ➔ <a href="#">Formato originale person. (pagina 430)</a>



 **NOTA**

Per i dettagli, vedere quanto segue: Specificare sempre il formato originale quando si utilizza un originale di formato personalizzato.

---

## Selezione carta



[Orig./Carta/Finitura]



[Funzioni]



[Funzioni]

Selezionare il cassetto o il vassoio bypass con il formato carta desiderato. Se [Automatico] è selezionato, viene selezionata carta dello stesso formato dell'originale.

### NOTA

- Specificare preventivamente il formato e il tipo della carta caricata nel cassetto.
  - ➔ [Alimentazione carta \(pagina 432\)](#)
- Le voci dopo il Cassetto 2 vengono visualizzate quando è installato un alimentatore carta opzionale.

Per cambiare il formato carta e il tipo di supporto del vassoio bypass, selezionare [Modificare le impostazioni del bypass] e cambiare le impostazioni Formato carta e Tipo di supporto. I formati carta e i tipi di supporto disponibili sono indicati nella sottostante tabella.

### Formato carta

#### [Sistema metrico]

Valore	Descrizione
A4, A5-R, A5, A6, B5, B6, Folio, 216 × 340 mm	Selezionare un formato standard della serie Sistema metrico.

#### [Pollici]

Valore	Descrizione
Letter, Legal, Statement, Statement-R, Executive, Oficio II	Selezionare un formato standard della serie Pollici.

#### [Altro]

Valore	Descrizione
16K, ISO5, Busta #10, Busta #9, Busta #6, Busta Monarch, Busta DL, Busta C5, Hagaki (cartoncino), Oufuku Hagaki (cartolina di ricevuta di ritorno), Youkei 4, Youkei 2, Younaga 3, Nagagata 3, Nagagata 4, Personalizzato* <sup>1</sup>	Selezionare un formato standard speciale oppure un formato personalizzato.

**[Voce formato]**

Valore	Descrizione
Sistema metrico X: 70 - 216 mm (con incrementi di 1mm) Y: 140 - 356 mm (con incrementi di 1 mm)	Specificare il formato non presente tra quelli standard.*2 Se [Voce formato] è impostato, utilizzare [+], [-] o i tasti numerici per impostare le dimensioni "X" (larghezza) e "Y" (lunghezza).
Pollici X: 2,76 - 8,50" (con incrementi di 0,01") Y: 5,50 - 14,02" (con incrementi di 0,01")	

\*1 Per le istruzioni relative alla selezione di formati carta personalizzati, vedere quanto segue:

➔ [\[Impostazioni formato personalizzato\] \(pagina 434\)](#)

\*2 L'unità di misura può essere modificata in Menu Sistema.

➔ [Misura \(pagina 422\)](#)

**Tipo di supporto****Valore**

Normale, Lucido, Sottile, Etichette, Riciclata, Prestampata\*1, Pregiata, Cartoncino, Colorata, Perforata\*1, Carta intestata\*1, Spessa, Busta, Patinata, Alta qualità, Divisori per rubrica, Person. 1-8\*1

1\* Per stampare su carta prestampata, su carta perforata o su carta intestata vedere quanto segue:

➔ [Azione per carta speciale \(pagina 438\)](#)

Per le istruzioni relative alla selezione di tipi di carta personalizzati da 1 a 8, vedere quanto segue:

➔ [\[Impostazione tipo di supp\] \(pagina 436\)](#)

** NOTA**

- È possibile selezionare in anticipo il formato e il tipo di carta maggiormente utilizzati e impostare tali valori come predefiniti.  
➔ [\[Impostazioni vass Bypass\] \(pagina 433\)](#)
- Se nel cassetto o sul bypass non è caricata carta del formato specificato, si apre la schermata di conferma. Quando l'impostazione è [Automatico], se il formato carta rilevato non è caricato, si apre una schermata di conferma carta. Caricare la carta richiesta sul vassoio bypass e selezionare [Continua]. La copia ha inizio.

## Originali di formati diversi



[Orig./Carta/Finitura]



[Formato datiorig/invio]



[Funzioni]



[Funzioni]

Scansionare i documenti di diverso formato che vengono inseriti contemporaneamente nell'alimentatore di originali. Questa funzione non è disponibile se viene utilizzata la lastra di esposizione.

### Copia

Valore	Descrizione
[Off]	—
[Stessa larghezza]	Scansiona e copia più fogli della stessa larghezza utilizzando l'alimentatore di originali.
[Larghezza diversa]	Scansiona e copia più fogli di larghezza diversa utilizzando l'alimentatore di originali.

### Invio/ordinamento

Valore	Descrizione
[Off]	—
[Stessa larghezza]	Scansiona e invia/memorizza più fogli della stessa larghezza utilizzando l'alimentatore di originali.
[Larghezza diversa]	Scansiona e invia/memorizza più fogli di larghezza diversa utilizzando l'alimentatore di originali.

## Combinazioni supportate di originali

### [Stessa larghezza]

Di seguito si riportano le combinazioni di originali che è possibile inserire quando la larghezza degli originali è la stessa.

- A4 e Folio (Legal e Letter)

#### Esempio: Folio e A4

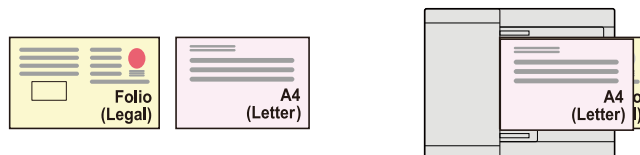

### [Larghezza diversa]

Le combinazioni supportate di originali sono le seguenti.

- Letter, A4, Folio, Legal

#### Esempio: A4, Legal

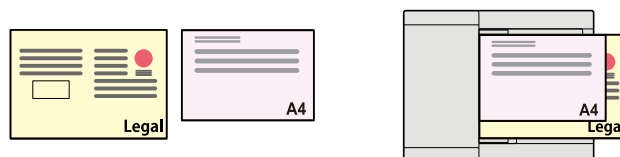

---

### ✓ IMPORTANTE

Quando si inseriscono originali di larghezza diversa, disporli in modo tale da allinearne il bordo sinistro e superiore, posizionandoli in corrispondenza della guida di larghezza più distante. Se gli originali non vengono allineati come indicato, potrebbero non essere scansionati correttamente e potrebbero essere soggetti disallineamento o inceppamento.

---

## Formato di copia

Gli originali vengono esaminati individualmente per rilevarne il formato e vengono copiati sullo stesso formato di carta.



---

### **NOTA**

Questa funzione è disponibile a prescindere che gli originali abbiano la stessa larghezza o meno.

---

## Orientamento originale



[Orig./Carta/Finitura]



[Formato dati orig/invio]



[Funzioni]



[Funzioni]

Selezionare l'orientamento del bordo superiore dell'originale per acquisirlo in direzione corretta.

Per utilizzare le funzioni elencate è necessario specificare l'orientamento dell'originale.

- Zoom
- Fronte/retro
- Cancella bordo, Cancella bordo/Scansione completa
- Combina
- Fronte/retro

### **NOTA**

Se On è selezionato per l'impostazione Orientamento originale in Menu Sistema, la schermata di selezione dell'orientamento dell'originale viene visualizzata quando si seleziona una delle funzioni sopra descritte.

➔ [Conferma orientamento \(pagina 441\)](#)

Selezionare come orientamento dell'originale [Lato superiore in alto], [Lato sup. a sinistra] o [Automatico].

### [Lato superiore in alto]

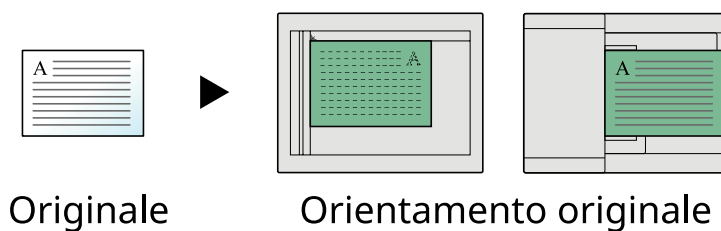

### [Lato sup. a sinistra]

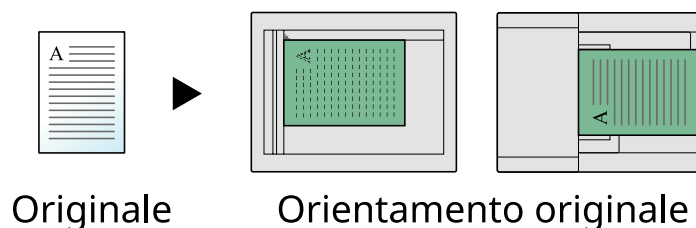

**[Automatico]**

Questa funzione può essere utilizzata solo quando il Kit di attivazione scansione OCR opzionale è installato.

---

 **NOTA**

È possibile modificare l'impostazione predefinita per l'Orientamento originale.

➔ [Conferma orientamento \(pagina 441\)](#)

---



# Fascicola



[Orig./Carta/Finitura]



[Funzioni]



[Funzioni]

Stampa l'output per gruppo.

**Off**

**On**

Scansiona più originali e restituisce gruppi completi di copie, come necessario in base al numero di pagine.

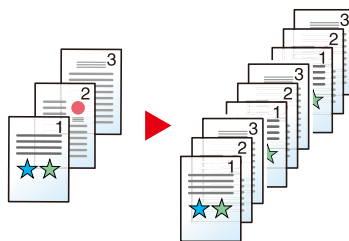

## Copia scheda ID



[Orig./Carta/Finitura]

Utilizzare questa funzione per copiare una carta di identità o patente di guida. Quando si scansiona una scheda fronte e retro, entrambi i lati vengono combinati e copiati su un'unica pagina.

(Valore: Off / On)

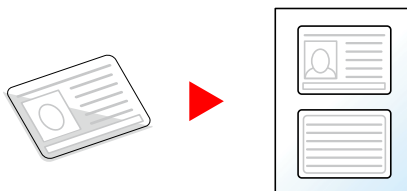

## Densità

**Copia** [Qualità imm./colore]

**Invia** [Qualità imm./colore]

**Casella personalizzata** [Funzioni]

**Unità USB** [Funzioni]

Rendere più scura o più chiara la stampa.

Selezionare [-4] - [4] (da più chiaro a più scuro) per impostare la luminosità.



## Immagine originale



[Qualità imm./colore]



[Qualità imm./colore]



[Funzioni]



[Funzioni]

Selezionare il tipo di immagine originale per risultati ottimali.

## Qualità dell'immagine originale (copia)

### [Testo+foto]

#### Miglioram. evidenziatore

Valore	Descrizione
[Off], [On (Normale)], [On (Luminoso)]	Selezionare [On (Normale)] per riprodurre il colore del testo e i segni tracciati con l'evidenziatore. Se la luminosità dei colori non è sufficiente, selezionare [On (Luminoso)].

#### **NOTA**

Se il testo in grigio non viene stampato correttamente con il parametro [Testo+foto], selezionare [Testo] per tentare di migliorare il risultato.

### [Foto]

Per foto scattate da una macchina fotografica.

### [Testo]

#### Miglioram. evidenziatore

Valore	Descrizione
[Off], [On (Normale)], [On (Luminoso)]	Selezionare [On (Normale)] per riprodurre il colore del testo e i segni tracciati con l'evidenziatore. Se la luminosità dei colori non è sufficiente, selezionare [On (Luminoso)].

**[Output stampante]****Miglioram. evidenziatore**

Valore	Descrizione
[Off], [On (Normale)], [On (Luminoso)]	Selezionare [On (Normale)] per riprodurre il colore del testo e i segni tracciati con l'evidenziatore. Se la luminosità dei colori non è sufficiente, selezionare [On (Luminoso)].

**[Grafico/Mappa]****Miglioram. evidenziatore**

Valore	Descrizione
[Off], [On (Normale)], [On (Luminoso)]	Selezionare [On (Normale)] per riprodurre il colore del testo e i segni tracciati con l'evidenziatore. Se la luminosità dei colori non è sufficiente, selezionare [On (Luminoso)].

**Qualità immagine org. (invio/stampa/memorizzazione)****[Testo+foto]**

Per documenti contenenti testo e foto.

**Miglioram. evidenziatore**

Valore	Descrizione
[Off], [On (Normale)], [On (Luminoso)]	Selezionare [On (Normale)] per riprodurre il colore del testo e i segni tracciati con l'evidenziatore. Se la luminosità dei colori non è sufficiente, selezionare [On (Luminoso)].

**[Foto]**

Per foto scattate da una macchina fotografica.

**[Testo]****Testo chiaro/linea sottile**

Valore	Descrizione
Off	Per documenti prevalentemente composti da testo e stampati originariamente su questa periferica.
On	Riproduce perfettamente il testo a matita e le linee sottili.

**Miglioram. evidenziatore**

Valore	Descrizione
[Off], [On (Normale)], [On (Luminoso)]	Selezionare [On (Normale)] per riprodurre il colore del testo e i segni tracciati con l'evidenziatore. Se la luminosità dei colori non è sufficiente, selezionare [On (Luminoso)].

## **[Testo(per OCR)]**

La scansione genera un'immagine compatibile con la funzione OCR. Questa funzione è disponibile solo se Selezione colore è impostata su bianco & nero.

➔ [Selezione colore \(pagina 338\)](#)

## EcoPrint

**Copia** [Qualità imm./colore]

**Casella personalizzata** [Funzioni]

**Unità USB** [Funzioni]

EcoPrint consente di risparmiare toner durante la stampa. Utilizzare questa funzione per copie di prova oppure in casi in cui l'alta qualità di stampa non è necessaria.

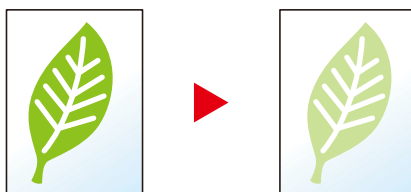

Valore: Off, On

## Selezione colore



[Qualità imm./colore]



[Qualità imm./colore]



[Funzioni] [Qualità imm./colore]



[Funzioni] [Colorata]

Selezionare il modo colore.

### Copia

Voce	Descrizione
[Colore Automatico]	Riconosce automaticamente se i documenti sono a colori o in bianco e nero.
[A colori]	Stampa i documenti a colori.
[Bianco & Nero]	Stampa i documenti in bianco e nero.

### Invio/Memorizzazione

Voce	Descrizione
[Colore autom.(colore/grigi)]	Rileva automaticamente se i documenti acquisiti sono a colori oppure in bianco & nero e acquisisce i documenti a colori nel modo A colori e quelli in B/N nel modo Scala di grigi.
[Colore autom.(colore/B & N)]	Rileva automaticamente se i documenti acquisiti sono a colori oppure in bianco & nero e acquisisce i documenti a colori nel modo A colori e quelli in B/N nel modo Bianco & Nero.
[A colori]	Acquisisce l'originale a colori.
[Scala di grigi]	Acquisisce l'originale in scala di grigi. Riproduce un'immagine più uniforme e dettagliata.
[Bianco & Nero]	Acquisisce l'originale in bianco e nero.



## Bilanciamento colori



[Qualità imm./colore]

Regolare il potenziamento del ciano, magenta, giallo e nero.

Meno magenta



Originale



Più magenta



[Off]

[On]

Voce	Descrizione
[Ciano]	Spostare il cursore per regolare ciascun colore ("Ciano", "Magenta", "Giallo", "Nero"). Valore: [-5] - [5]
[Magenta]	
[Giallo]	
[Nero]	



### NOTA

Funzione disponibile con i modi di copia a colori e colore automatico.

## Regolare tinta



[Qualità imm./colore]

Regolare il colore (tinta) delle immagini.

Apportare cambiamenti, ad esempio regolando il rosso verso una forte tonalità di giallo-rosso o il giallo verso una forte tonalità di verde-giallo, per dare un tocco creativo alle copie.

Originale



Regolazione del giallo su una tonalità più verde e del blu su una tonalità più magenta (parte ▼ )



Regolazione del giallast-rosso su una tonalità più gialla e del blues-tro-ciano su una tonalità più blu (parte ▼ )

Sono disponibili le seguenti impostazioni.

Voce	Descrizione
[Off]	—
[Tutto]	Regolare la tinta di tutti i colori. Selezionare $\odot$ o $\odot$ per regolare la tinta.
[Individuale]	Selezionare i singoli colori per regolare la tinta. Selezionare [Rosso], [Magenta], [Blu], [Giallo], [Verde] o [Ciano] e premere $\odot$ o $\odot$ per regolare la tinta.

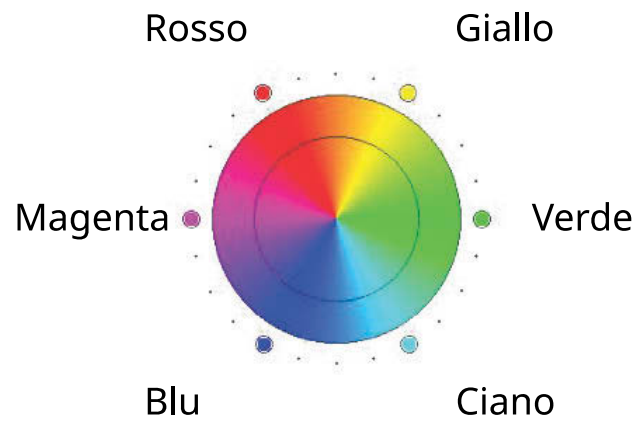

---

 **NOTA**

- Funzione disponibile con i modi di copia a colori e colore automatico.
  - Queste regolazioni sono di particolare utilità nel caso delle immagini molto colorate.
-

## Nitidezza



[Qualità imm./colore]



[Qualità imm./colore]



[Funzioni]



[Funzioni]

È possibile regolare la nitidezza dei contorni dell'immagine.

Quando si devono riprodurre degli originali scritti a matita che contengono linee non omogenee o interrotte, è possibile migliorare la qualità delle copie regolando la nitidezza su "Nitido". Se si devono riprodurre delle immagini caratterizzate da retinatura, ad esempio le foto di una rivista, soggette dunque alla comparsa dell'effetto moiré<sup>\*1</sup>, è possibile attenuare tale effetto impostando la nitidezza su "Attenua".

Meno intenso



Originale



Più intenso



Valore	Descrizione
[1] - [3] (Nitido)	Consente di enfatizzare il contorno dell'immagine.
[-1] - [-3] (Attenua)	Consente di attenuare il contorno dell'immagine. Può attenuare l'effetto <sup>*1</sup> moiré.

<sup>1\*</sup> Schemi creati dalla distribuzione irregolare dei punti a mezzetinte.

## Sfondo Reg.densità

 [Qualità imm./colore]

 [Qualità imm./colore]

 [Funzioni]

 [Funzioni]

È possibile eliminare lo sfondo scuro dagli originali, ad esempio i quotidiani.

Se il colore di sfondo è fastidioso, selezionare [Automatico]. Se l'impostazione su [Automatico] di questo parametro non risolve il problema del colore di sfondo, selezionare [manuale] e regolare la densità del colore dello sfondo.

Voce	Descrizione
[Off]	Il colore dello sfondo non viene regolato.
[Automatico]	Viene automaticamente regolata la densità dello sfondo sulla base dell'originale.
[manuale]	Selezionare [1] - [7] (PiùChia to PiùScur) per adeguare manualmente la densità dello sfondo.

# Saturazione



[Qualità imm./colore]

Regolare la saturazione del colore dell'immagine.

Grigiastro



Il colore viene attenuato.

Originale



Brillante



Il colore diventa più brillante.

**NOTA**

Funzione disponibile con i modi a colori e Colore automatico. La Saturazione è disabilitata se la funzione Colore automatico rileva originali in B/N.

Voce	Descrizione
[-1] - [-3] (Grigiastro)	Risultati in colore più tenue.
[1] - [3] (Brillante)	Risultati in colore più vivace.

## Evita copie sbavate

**Copia** [Qualità imm./colore]

**Invia** [Qualità imm./colore]

**Casella personalizzata** [Funzioni]

**Unità USB** [Funzioni]

Nasconde i colori di sfondo e l'effetto copia sbavata quando si acquisiscono originali sottili.

(Valore: Off / On)



## Contrasto

**Copia** [Qualità imm./colore]

**Invia** [Qualità imm./colore]

**Casella personalizzata** [Funzioni]

**Unità USB** [Funzioni]

Regola il contrasto tra le aree chiare e scure dell'immagine.

Più basso

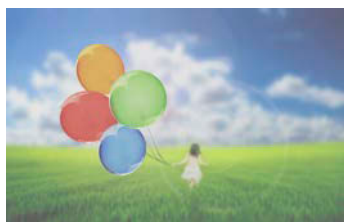

Originale



Più alto

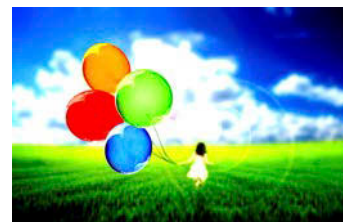

Voce	Descrizione
[+1] - [4] (Più alto)	Aumenta la nitidezza del colore.
[-1] - [-4] (Più basso)	Crea colori più uniformi.



## Cancella colori



Copia

[Qualità imm./colore]



Invia

[Qualità imm./colore]



Casella personalizzata

[Funzioni]



Unità USB

[Funzioni]

Cancella i colori nel documento di origine.

**[Off]**

**[On]**

Valore	Descrizione
[Giallo], [Rosso], [Ciano], [Magenta], [Verde], [Blu], [Nero]	Selezionare i colori da cancellare. Si possono selezionare fino a 6 colori.

### Range colore

Valore	Descrizione
[1] (Più stretto) - [5] (Più largo)	Scegliere un range di colori da cancellare. Ad esempio, specificando [Giallo] e selezionando [5] (Più largo) dal range colore, verranno cancellati il verde e il rosso in prossimità del giallo.

### **NOTA**

Se si seleziona solo [Nero], non è possibile impostare "Range colore".

## Zoom

 [Layout/Modifica]

 [Impostazioni avanzate]

 [Funzioni]

 [Funzioni]

Regolare lo zoom per ridurre o ingrandire l'immagine.

## Copia

Sono disponibili le seguenti opzioni zoom.

### Automatico

L'immagine viene adattata al formato carta.

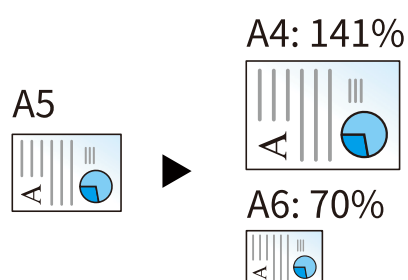

## Zoom standard

[400%]	Massimo
[200%]	—
[141%]	A5→A4
[129%]	Statement→Letter
[115%]	B5→A4
[90%]	Folio→A4
[86%]	A4→B5
[78%]	Legal→Letter
[70%]	A4→A5-R
[64%]	Letter→Statement-R
[50%]	—
[25%]	Minimo

## Immissione del valore di ingrandimento o riduzione

È possibile ridurre o ingrandire manualmente l'originale, immettendo un valore compreso tra il 25% e il 400%, con incrementi dell'1%. Utilizzare [+], [-] o i tasti numerici per impostare il valore.

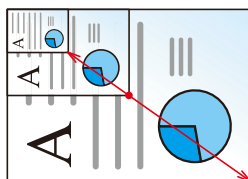

## Stampa/Invio/Memorizzazione

Voce	Descrizione
[100%]	L'originale viene riprodotto in formato reale.
[Automatico]	Riduce o ingrandisce gli originali adattandoli al formato di invio/archiviazione.

### NOTA

- Per ridurre o ingrandire l'immagine, selezionare il formato carta, il formato di invio o il formato di memorizzazione.
  - ➔ [Selezione carta \(pagina 324\)](#)
  - ➔ [Formato invio \(pagina 371\)](#)
  - ➔ [Formato di memorizzazione \(pagina 392\)](#)

## Combina



[Layout/Modifica]

Questa funzione permette di riprodurre 2 o 4 fogli originali su un'unica pagina.

Si può selezionare il layout pagina e il tipo di linee divisorie attorno alle pagine.

Per la separazione delle pagine, è possibile scegliere uno dei seguenti tipi di linea.



Nessuna

Linea solida

Linea  
tratteggiata

Segno di  
posizionamento

[Off]

[2 in 1]

Layout

Valore	Descrizione
[Da sinistra a destra/Dall'alto al basso], [Da destra a sinistra/Dal basso all'alto]	Selezionare il layout di pagina degli originali scansionati.

Bordo

Valore	Descrizione
[Nessuno], [Linea continua], [Linea tratteggiata], [Crocini]	Selezionare il tipo di linea di separazione.

Orientamento originale

Valore	Descrizione
[Lato superiore in alto], [Lato sup. a sinistra], [Automatico] <sup>*1</sup>	Selezionare l'orientamento del bordo superiore dell'originale per acquisirlo in direzione corretta. Selezionare come orientamento dell'originale [Lato superiore in alto] o [Lato sup. a sinistra].

**[4 in 1]**

**Layout**

Valore	Descrizione
[A DX e in basso], [A SX e in basso], [In basso e a DX], [In basso e a SX]	Selezionare il layout di pagina degli originali scansionati.

**Bordo**

Valore	Descrizione
[Nessuno], [Linea continua], [Linea tratteggiata], [Crocini]	Selezionare il tipo di linea di separazione.

**Orientamento originale**

Valore	Descrizione
[Lato superiore in alto], [Lato sup. a sinistra], [Automatico]*1	Selezionare l'orientamento del bordo superiore dell'originale per acquisirlo in direzione corretta. Selezionare come orientamento dell'originale [Lato superiore in alto] o [Lato sup. a sinistra].

\*1 Questa funzione può essere utilizzata solo quando il Kit di attivazione scansione OCR opzionale è installato.

**Layout immagine (2 in 1)**

**[Da sinistra a destra/Dall'alto al basso]**

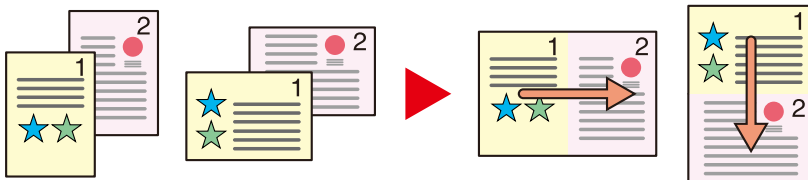

**[Da destra a sinistra/Dal basso all'alto]**

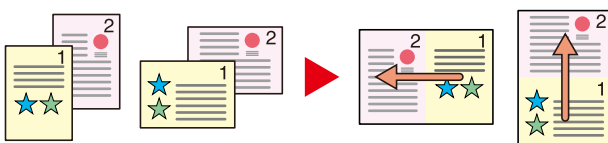

**Layout immagine (4 in 1)**

**[A DX e in basso]**

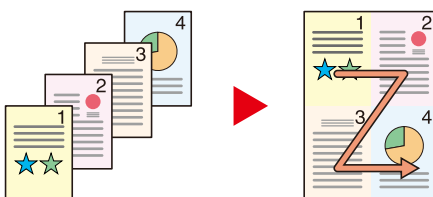

**[A SX e in basso]**

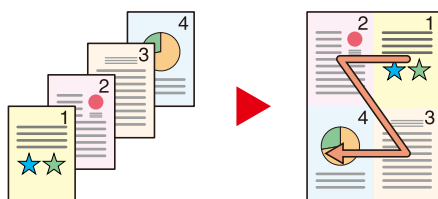

**[In basso e a DX]**

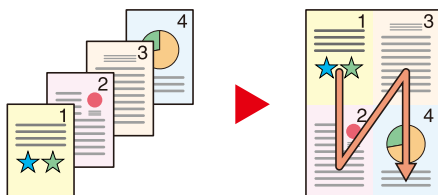

**[In basso e a SX]**

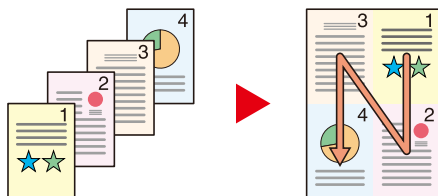

---

 **NOTA**

- I formati carta accettati per il modo Combina sono A4, A5-R, B5, Folio, 216 × 340 mm, Letter, Legal, Statement-R, Oficio II e 16K.
  - Se l'originale è posizionato sulla lastra di esposizione, copiare gli originali in ordine di pagina.
-

## Cancella bordo, Cancella bordo/Scansione completa



[Layout/Modifica]



[Impostazioni avanzate]



[Funzioni]



[Funzioni]

Cancella il bordo nero creato nell'originale. Il bordo può essere cancellato come segue:

### Standard

Cancellare il bordo nero creato nell'originale. La larghezza di cancellazione è fissa.



Originale

Finitura

### Scansione completa

Scansionare gli originali senza margini bianchi. Nessuna cancellazione del bordo.



Originale

Finitura

## Cancella bordo Foglio

Cancellare il bordo nero creato nell'originale. La larghezza di cancellazione può essere regolata.

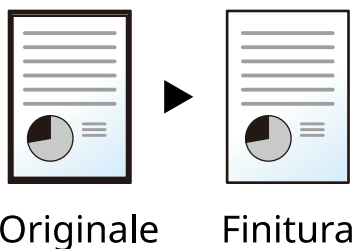

### [Bordo]

Valore	Descrizione
Centimetri: 0 mm - 50 mm (con incrementi di 1 mm), pollici: 0,00 - 2,00" (con incrementi di 0,01")	Impostare la larghezza di cancellazione del bordo.*1 Impostare il valore utilizzando [+] o [-]. L'immissione può avvenire anche utilizzando i tasti numerici.

### [Pagina poster.]

Valore	Descrizione
[Uguale alla facc. anter.], [Non cancellare]	Per gli originali su 2 facce, selezionare [Pagina poster.] e quindi [Uguale alla facc. anter.] o [Non cancellare].



## Cancella bordo Libro

Cancella i bordi neri attorno ai bordi del foglio e al centro dell'originale, come ad esempio nel caso di un libro voluminoso. È possibile specificare individualmente le larghezze in modo da cancellare i bordi attorno ai bordi del foglio e al centro dell'immagine.

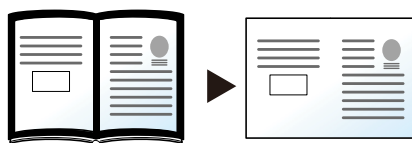

Originale

Finitura

### [Bordo]

Valore	Descrizione
Centimetri: 0 mm - 50 mm (con incrementi di 1 mm), pollici: 0,00 - 2,00" (con incrementi di 0,01")	Impostare la larghezza di cancellazione del bordo.*1 Impostare il valore utilizzando [+] o [-]. L'immissione può avvenire anche utilizzando i tasti numerici.

### [Pagina poster.]

Valore	Descrizione
[Uguale alla facc. anter.], [Non cancellare]	Per gli originali su 2 facce, selezionare [Pagina poster.] e quindi [Uguale alla facc. anter.] o [Non cancellare].

## Singolo Cancella bordo

Si possono specificare larghezze di cancellazione del bordo individuali per tutti i bordi del foglio.

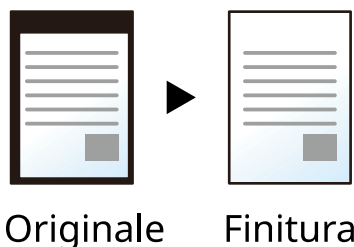

### [Bordo]

Valore	Descrizione
Centimetri: 0 mm - 50 mm (con incrementi di 1 mm), pollici: 0,00 - 2,00" (con incrementi di 0,01")	Impostare la larghezza di cancellazione del bordo.* <sup>1</sup> Impostare il valore utilizzando [+] o [-]. L'immissione può avvenire anche utilizzando i tasti numerici.

### [Pagina poster.]

Valore	Descrizione
[Uguale alla facc. anter.], [Non cancellare]	Per gli originali su 2 facce, selezionare [Pagina poster.] e quindi [Uguale alla facc. anter.] o [Non cancellare].

### [Orientamento originale]

Valore	Descrizione
[Lato superiore in alto], [Lato sup. a sinistra], [Automatico]* <sup>2</sup>	Selezionare l'orientamento del bordo superiore dell'originale per acquisirlo in direzione corretta. Selezionare [Orientamento originale] per scegliere l'orientamento degli originali, [Lato superiore in alto] o [Lato sup. a sinistra].



### NOTA

- L'opzione [Scansione completa] non viene visualizzata durante la copia.
- È possibile modificare l'impostazione predefinita per la larghezza di cancellazione del bordo. Per i dettagli, vedere quanto segue:
  - ➔ [Canc. bordo predefinita \(pagina 451\)](#)
- È possibile modificare l'impostazione predefinita per la pagina posteriore. Per i dettagli, vedere quanto segue:
  - ➔ [CancBordoDallaFacPoster \(pagina 451\)](#)

\*1 L'unità di misura può essere modificata in Menu Sistema. Per i dettagli, vedere quanto segue.

➔ [Misura \(pagina 422\)](#)

\*2 Questa funzione può essere utilizzata solo quando il Kit di attivazione scansione OCR opzionale è installato.

## Fronte/retro



[Layout/Modifica]



[Funzioni]

Consente di creare copie stampate su entrambe le facciate del foglio. È anche possibile creare copie solo fronte da originali fronte-retro.

Sono disponibili i seguenti modi.

### 1-faccia>>2-facce

Consente di realizzare delle copie in fronte-retro da originali solo fronte. Se il numero degli originali è dispari, il retro dell'ultima copia risulterà vuoto.

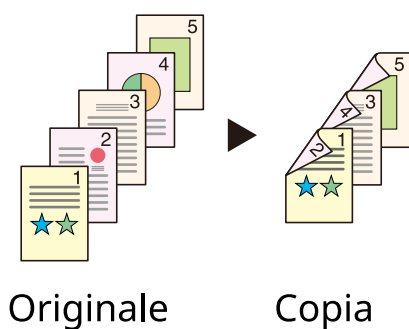

Sono disponibili le seguenti opzioni di rilegatura.

- 1 Rilegatura Sinistra/Destra: le immagini sul retro del foglio non vengono ruotate.
- 2 Rilegatura in alto: le immagini sul retro del foglio vengono ruotate di 180 gradi. Le copie possono essere rilegate sul margine superiore in modo tale che, quando si girano le pagine, l'orientamento sia sempre lo stesso.

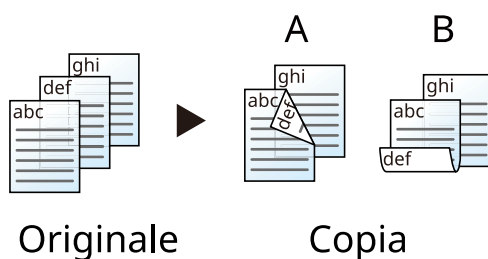

## 2-facce>>1-faccia

Consente di riprodurre un originale stampato su 2 facciate su due fogli distinti. Posizionare gli originali nell'alimentatore di originali.

Sono disponibili le seguenti opzioni di rilegatura.

- Rilegatura Sinistra/Destra: le immagini sul retro del foglio non vengono ruotate.
- Rilegatura in alto: le immagini sul retro del foglio vengono ruotate di 180 gradi.

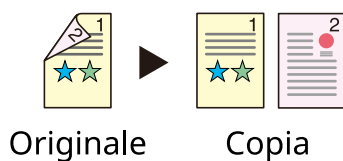

## 2-facce>>2-facce

Consente di riprodurre delle copie in fronte/retro da originali stampati su due facciate. Posizionare gli originali nell'alimentatore di originali.

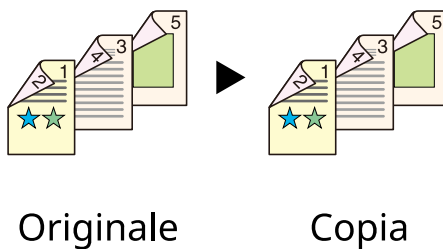

---

### **NOTA**

Formati carta supportati in modalità fronte-retro: A4, A5-R, A5, A6, B5, B6-R, Letter, Legal, Statement-R, Statement, Executive, Oficio II, Folio, 16K, ISO B5

---

## Copia

Si possono riprodurre originali solo fronte su 2 facciate oppure originali in fronte-retro su 1 facciata. Selezionare l'orientamento di rilegatura per originale e documenti finiti.

### [1-faccia>>1-faccia]

Disabilita la funzione.

### [1-faccia>>2-facce]

#### Pagine finite

Valore	Descrizione
[RilegaturaDestra/Sinistra], [RilegaturaIn alto]	Selezionare l'orientamento di rilegatura.

#### Orientamento originale

Valore	Descrizione
[Lato superiore in alto], [Lato sup. a sinistra], [Automatico]*1	Selezionare l'orientamento del bordo superiore dell'originale per acquisirlo in direzione corretta. Selezionare come orientamento dell'originale [Lato superiore in alto] o [Lato sup. a sinistra].

### [2-facce>>1-faccia]

#### Originale

Valore	Descrizione
[RilegaturaDestra/Sinistra], [RilegaturaIn alto]	Selezionare l'orientamento degli originali per la rilegatura.

#### Orientamento originale

Valore	Descrizione
[Lato superiore in alto], [Lato sup. a sinistra], [Automatico]*1	Selezionare l'orientamento del bordo superiore dell'originale per acquisirlo in direzione corretta. Selezionare come orientamento dell'originale [Lato superiore in alto] o [Lato sup. a sinistra].

### [2-facce>>2-facce]

#### Originale

Valore	Descrizione
[RilegaturaDestra/Sinistra], [RilegaturaIn alto]	Selezionare l'orientamento degli originali per la rilegatura.

**Pagine finite**

Valore	Descrizione
[RilegaturaDestra/Sinistra], [RilegaturaIn alto]	Selezionare l'orientamento di rilegatura.

**Orientamento originale**

Valore	Descrizione
[Lato superiore in alto], [Lato sup. a sinistra], [Automatico]*1	Selezionare l'orientamento del bordo superiore dell'originale per acquisirlo in direzione corretta. Selezionare [Orientamento originale] per scegliere l'orientamento degli originali, [Lato superiore in alto] o [Lato sup. a sinistra].

\*1 Questa funzione può essere utilizzata solo quando il Kit di attivazione scansione OCR opzionale è installato.

Se per la copia si utilizza la lastra di esposizione, posizionare l'originale successivo e premere il tasto [Avvio].

Dopo aver completato la scansione di tutti gli originali, premere [Fine scans.] per avviare la copiatura. La copia ha inizio.

## Fronte/retro (durante la stampa)

Stampa il documento su entrambi i lati.

### [1-faccia]

Disabilita la funzione.

### [Fronte/retro]

#### Rilegatura

Valore	Descrizione
[Dest/sinist]	Stampa su entrambi i lati, in modo da ottenere il corretto orientamento per la rilegatura della carta a sinistra o a destra.
[Alto]	Stampa su entrambi i lati, in modo da ottenere il corretto orientamento per la rilegatura della carta in alto.

## Scansione continua

**Copia** [Impostazioni avanzate]

**Invia** [Impostazioni avanzate]

**Casella personalizzata** [Funzioni]

**Unità USB** [Funzioni]

Si possono acquisire separatamente diversi gruppi di originali ed elaborarli come unico lavoro.

La scansione degli originali proseguirà finché non viene selezionato [Fine scans.].

Porre l'impostazione su On per eseguire la scansione continua.

(Valore: Off/On)

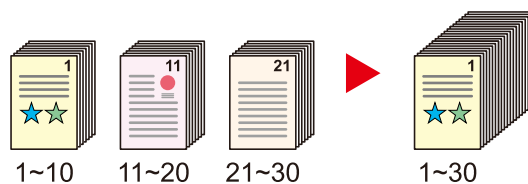



## Avviso di fine lavoro



[Impostazioni avanzate]



[Impostazioni avanzate]



[Funzioni]



[Funzioni]

Al termine del lavoro, viene inviata una e-mail di avviso.

Può essere impostata anche per inviare un avviso quando viene interrotto un lavoro.

L'utente può essere informato dell'avvenuta esecuzione di un lavoro di copia mentre lavora da una postazione remota, evitando in tal modo di dover attendere il completamento del lavoro accanto alla copiatrice.

### **NOTA**

- È necessario configurare il PC in modo da abilitare l'invio di e-mail. Per i dettagli, vedere quanto segue:  
➔ [Command Center RX \(pagina 116\)](#)
- L'e-mail può essere inviata a una sola destinazione.
- È possibile scaricare i dati scansionati su PC dall'URL indicato nell'e-mail dell'avviso di fine lavoro in caso di "Invio a cartella (SMB/FTP)" o "Archiviazione di documenti in una casella personalizzata". Questa è una funzione utile nel caso in cui non sia possibile inviare/ricevere una grande quantità di dati di scansione per via delle limitazioni alle dimensioni dei file in allegato alle e-mail.

Voce	Descrizione
[Off]	—
[Rubrica]	<p><b>[Rubrica]</b></p> <p>Selezionare la destinazione della notifica nella rubrica, quindi premere [OK].</p> <p> <b>(icona di informazioni)</b></p> <p>Possono essere visualizzate informazioni sulla destinazione selezionata.</p> <p><b>[Notifica interruzione]</b></p> <p>Selezionare On se si richiede l'invio di una notifica via e-mail all'interruzione di un lavoro.</p>
[Indirizzo]	<p><b>Indirizzo E-mail</b></p> <p>Immettere direttamente l'indirizzo e-mail. Selezionare il campo di immissione, inserire l'indirizzo (fino a 256 caratteri) e premere [OK].</p> <p><b>[Notifica interruzione]</b></p> <p>Selezionare On se si richiede l'invio di una notifica via e-mail all'interruzione di un lavoro.</p>

## Voce nome file



[Impostazioni avanzate]



[Funzioni]



[Funzioni]

Aggiungere un nome file al documento.

Si possono anche impostare altre informazioni addizionali quali numero di lavoro e data/ora. Tramite il nome del file, la data, l'ora o il numero del lavoro qui specificati, è possibile verificare la cronologia o lo stato di un determinato lavoro.

Immettere il nome file (massimo 32 caratteri).

Per aggiungere data e ora, selezionare [Data e ora]. Per aggiungere un numero lavoro, selezionare [N. lav.]. Per aggiungere entrambi, selezionare [[N. lavoro] e [Data e ora]] o [[Data e ora] e [N. lavoro]]

## Ignora la priorità



[Impostazioni avanzate]



[Funzioni]



[Funzioni]

È possibile sospendere il lavoro attivo per dare priorità a un altro lavoro.

Il lavoro sospeso verrà ripreso al termine del lavoro in esecuzione.

(Valore: Off/On)

---

### **NOTA**

- Questa funzione non è disponibile se si utilizza il comando di ignora lavoro.
-

## Modo Silenzioso



[Impostazioni avanzate]



[Funzioni]



[Funzioni]

È possibile sopprimere il rumore operativo della periferica. Impostare il Modo Silenzioso se si desidera ridurre il rumore emesso dalla periferica durante il funzionamento.

È possibile configurare ogni funzione, tra cui Copia, Invio e così via, in modo che operi con il Modo Silenzioso.

Valore: On/Off

---

### **NOTA**

Quando è attivo il Modo silenzioso, la velocità di elaborazione sarà rallentata rispetto al modo normale. Non è disponibile quando [Proibisci] è selezionato in "Specifica per ogni lavoro".

➔ [Specifica per ogni lavoro \(pagina 452\)](#)

---

## Rileva originali multipli



Copia

[Impostazioni avanzate]



Invia

[Impostazioni avanzate]



Casella personalizzata

[Funzioni]



Unità USB

[Funzioni]

Quando si scansiona un documento dall'alimentatore di originali, l'acquisizione viene interrotta automaticamente se vengono alimentate più pagine contemporaneamente.

Questa funzione è disponibile solo per TASKalfa MA4500ci.

Valore	Descrizione
On	Nel caso in cui venga rilevata l'alimentazione contemporanea di più fogli di originali, viene visualizzato il messaggio e la periferica interrompe la scansione dell'originale.
Off	Nessun rilevamento effettuato.

## Ril. orig. angoli ripiegati



Copia

[Impostazioni avanzate]



Invia

[Impostazioni avanzate]



Casella personalizzata

[Funzioni]



Unità USB

[Funzioni]

Quando si scansiona un documento dall'alimentatore di originali, l'acquisizione viene interrotta automaticamente se viene rilevato un documento con un angolo piegato.

Valore	Descrizione
On	Se viene rilevato un angolo piegato, compare un messaggio circa l'interruzione della lettura dell'originale.
Off	Nessun rilevamento effettuato.

## Salta pagine bianche



Copia

[Impostazioni avanzate]



Invia

[Impostazioni avanzate]



Casella personalizzata

[Funzioni]



Unità USB

[Funzioni]

Se in un documento scansionato sono presenti pagine bianche, questa funzione le ignora e stampa solo le pagine non bianche.

È possibile impostare come pagine bianche i fogli contenenti righe e un numero ridotto di caratteri.

La periferica rileva le pagine bianche, evitando di stampare fogli superflui senza necessità per l'operatore di controllare il documento.

Selezionare [On] > [Rilev. voci da ignorare] e scegliere [Pag. bianche+ righello], [Solo pagine bianche] o [Pag. bianche+ poco testo].

---

### **NOTA**

Gli originali perforati o stampati su sfondo colorato potrebbero non essere riconosciuti come pagine bianche.

---

## Fronte/retro



[Formato dati orig/invio]



[Funzioni]



[Funzioni]

Selezionare tipo e orientamento di rilegatura in funzione dell'originale.

### [1-faccia]

Non è presente un'impostazione per la rilegatura o l'orientamento dell'originale.

### [2-facce]

#### Rilegatura

Valore	Descrizione
[Dest/sinist], [Alto]	Selezionare l'orientamento degli originali per la rilegatura.

#### Orientamento originale

Valore	Descrizione
[Lato superiore in alto], [Lato sup. a sinistra], [Automatico] <sup>*1</sup>	Selezionare l'orientamento del bordo superiore dell'originale per acquisirlo in direzione corretta. Selezionare come orientamento dell'originale [Lato superiore in alto] o [Lato sup. a sinistra].

\*1 Questa funzione può essere utilizzata solo quando il Kit di attivazione scansione OCR opzionale è installato.

### Immagine di esempio

[2-facce] > [Dest/sinist]



[2-facce] > [Alto]





## Formato invio



[Formato datiorig/invio]

Selezionare il formato dell'immagine da inviare.

Specificare [Uguale al form. Orig.], [Sistema metrico], [Pollici] o [Altro] per selezionare il formato di invio.

### [Uguale al form. Orig.]

Viene inviata automaticamente un'immagine di formato identico a quello originale.

### [Sistema metrico]

Valore	Descrizione
A4, A5, A6, B5, B6, Folio, 216 × 340 mm	Selezionare un formato standard della serie Sistema metrico.

### [Pollici]

Valore	Descrizione
Letter, Legal, Statement, Executive, Oficio II	Selezionare un formato standard della serie Pollici.

### [Altro]

Valore	Descrizione
16K, Hagaki, Oufukuhagaki, Busta Monarch, Busta #10, Busta #9, Busta #6, Busta DL, Busta C5, ISO B5, Youkei 2, Youkei 4, Nagagata 3, Nagagata 4, Younaga 3	Selezionare un formato standard speciale.

## Correlazione tra formato dell'originale, formato di invio e zoom

Le impostazioni Formato originale, Formato di invio e Zoom sono correlate. Per i dettagli, vedere la tabella sottostante.

- Il formato originale corrisponde al formato di invio

### Formato originale

Specificare come richiesto.

➔ [Formato originale \(pagina 322\)](#)

### Formato di invio

Selezionare [Uguale al form. Orig.].

### Zoom

Selezionare [100%] (o [Automatico]).

➔ [Zoom \(pagina 348\)](#)

- Il formato originale non corrisponde al formato di invio

### Formato originale

Specificare come richiesto.

➔ [Formato originale \(pagina 322\)](#)

### Formato di invio

Selezionare il formato desiderato.

### Zoom

Selezionare [Automatico].

➔ [Zoom \(pagina 348\)](#)

---

### NOTA

Quando si specifica un formato di invio diverso da quello dell'originale e si seleziona Zoom [100%], è possibile trasmettere l'originale nel formato reale (senza zoom).

---

## Originale lungo



[Formato datiorig/invio]



[Funzioni]

Legge documenti originali di lungo formato utilizzando un alimentatore di originali.

(Valore: Off / On)

---



### NOTA

- Gli originali di lungo formato vengono inviati in bianco e nero.
  - Può essere acquisito un solo lato di un originale di lungo formato. Possono essere acquisiti originali di lunghezza fino a 915 mm / 74,8".
  - È possibile selezionare una risoluzione di 300×300dpi o inferiore.
-

## Formato file

**Invia** [Formato datiorig/invio]

**Casella personalizzata** [Funzioni]

**Unità USB** [Funzioni]

Si può specificare il formato file dell'immagine. Si può regolare il livello di qualità dell'immagine.

selezionare il formato file tra [PDF], [TIFF], [XPS], [JPEG], [OpenXPS], [PDF alta compres], [Word], [Excel] o [PowerPoint].

Quando la modalità colore selezionata per la scansione è Scala di grigi o A colori, specificare la qualità immagine.

Se si è selezionato [PDF] o [PDF alta compres], è possibile specificare la crittografia o le impostazioni di PDF/A.

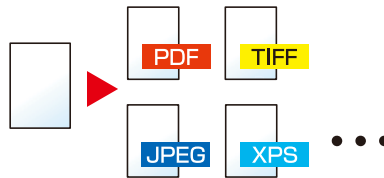

### [PDF]

Valore	Descrizione
1 BassaQual(ComprElevata) - 5 Alta Qualità(ComprBassa)	Modo colore: Colore automatico (colore/scale di grigi), Colore automatico (colore/bianco e nero), A colori, Scala di grigi, Bianco & nero

### **NOTA**

- È possibile creare un file PDF ricercabile eseguendo l'OCR sul documento scansionato.
  - ➔ [Riconoscimento testo OCR \(opzione\) \(pagina 377\)](#)
- Impostare il PDF/A. (Valore: [Off] [PDF/A-1a] [PDF/A-1b] [PDF/A-2a] [PDF/A-2b] [PDF/A-2u])
- Impostare la crittografia del PDF.
  - ➔ [Funzioni di crittografia PDF \(pagina 378\)](#)
- Impostare Firma digitale per il file.
  - ➔ [Firma elettronica su PDF \(pagina 381\)](#)

### [TIFF]

Valore	Descrizione
1 BassaQual(ComprElevata) - 5 Alta Qualità(ComprBassa)	Modo colore: Colore automatico (colore/scale di grigi), A colori, Scala di grigi

**[JPEG]**

Valore	Descrizione
1 BassaQual(ComprElevata) - 5 Alta Qualità(ComprBassa)	Modo colore: Colore automatico (colore/scale di grigi), A colori, Scala di grigi

**[XPS]**

Valore	Descrizione
1 BassaQual(ComprElevata) - 5 Alta Qualità(ComprBassa)	Modo colore: Colore automatico (colore/scale di grigi), Colore automatico (colore/bianco e nero), A colori, Scala di grigi, Bianco & nero

**[OpenXPS]**

Valore	Descrizione
1 BassaQual(ComprElevata) - 5 Alta Qualità(ComprBassa)	Modo colore: Colore automatico (colore/scale di grigi), Colore automatico (colore/bianco e nero), A colori, Scala di grigi, Bianco & nero

**[PDF alta compres]**

Valore	Descrizione
[Priorità rapp. compr.], [Standard], [Priorità qualità]	Modo colore: Colore automatico (colore/scale di grigi), Colore automatico (colore/bianco e nero), A colori, Scala di grigi

**NOTA**

- È possibile creare un file PDF ricercabile eseguendo l'OCR sul documento scansionato.  
➔ [Riconoscimento testo OCR \(opzione\) \(pagina 377\)](#)
- Impostare il PDF/A. (Valore: [Off] [PDF/A-1a] [PDF/A-1b] [PDF/A-2a] [PDF/A-2b] [PDF/A-2u])
- Impostare la crittografia del PDF.  
➔ [Funzioni di crittografia PDF \(pagina 378\)](#)
- Impostare Firma digitale per il file.  
➔ [Firma elettronica su PDF \(pagina 381\)](#)

**[Word]**

Valore	Descrizione
1 BassaQual(ComprElevata) - 5 Alta Qualità(ComprBassa)	Modo colore: Colore automatico (colore/scale di grigi), A colori, Scala di grigi

**NOTA**

- Questa funzione può essere utilizzata solo quando il Kit di attivazione scansione OCR opzionale è installato.
- Il file viene salvato in formato Microsoft Office 2007 o successivo.  
➔ [Funzione Scansione a Office \(pagina 380\)](#)

**[Excel]**

Valore	Descrizione
1 BassaQual(ComprElevata) - 5 Alta Qualità(ComprBassa)	Modo colore: Colore automatico (colore/scale di grigi), A colori, Scala di grigi

**NOTA**

- Questa funzione può essere utilizzata solo quando il Kit di attivazione scansione OCR opzionale è installato.
- Il file viene salvato in formato Microsoft Office 2007 o successivo.

➔ [Funzione Scansione a Office \(pagina 380\)](#)

**[PowerPoint]**

Valore	Descrizione
1 BassaQual(ComprElevata) - 5 Alta Qualità(ComprBassa)	Modo colore: Colore automatico (colore/scale di grigi), A colori, Scala di grigi

**NOTA**

- Questa funzione può essere utilizzata solo quando il Kit di attivazione scansione OCR opzionale è installato.
- Il file viene salvato in formato Microsoft Office 2007 o successivo.

➔ [Funzione Scansione a Office \(pagina 380\)](#)

## Riconoscimento testo OCR (opzione)

Quando come formato file sono selezionati PDF, PDF alta compressione, Word, Excel o PowerPoint, è possibile creare un file ricercabile eseguendo la funzione OCR sul documento scansionato. Selezionare [Riconoscimento testo OCR] > e quindi On, selezionare la lingua del documento e premere [OK].

Voce	Descrizione
Off	Non creare un file ricercabile.
On	Creare un file ricercabile. Selezionare la lingua de estrarre dalle opzioni visualizzate sul pannello a sfioramento.

### NOTA

- Questa funzione può essere utilizzata solo quando il Kit di attivazione scansione OCR opzionale è installato.
  - ➔ [Scan Extension Kit\(A\) AC <Scan function expansion kit \(Activate\)> \(pagina 753\)](#)
- Questa funzione non può essere impostata quando si effettua l'invio dalla casella personalizzata.
- Se non è selezionata la lingua corretta, la creazione del file potrebbe richiedere un periodo di tempo elevato o non andare a buon fine. La lingua predefinita può essere modificata in Menu Sistema.
  - ➔ [Lingua OCR principale \(pagina 456\)](#)
- Se non si inserisce un originale con l'orientamento corretto, il testo del documento potrebbe non essere riconosciuto come caratteri. La creazione del file potrebbe inoltre richiedere un tempo elevato. Verificare la correttezza dell'orientamento dell'originale.
- La precisione del riconoscimento testuale dipende dalle condizioni dell'originale. La seguente condizione potrebbe comportare una riduzione della precisione del riconoscimento.
  - Documenti copiati più volte (copie di copie)
  - Fax ricevuti (a bassa risoluzione)
  - Originali con spazio tra i caratteri troppo stretto o ampio
  - Originali con righe sul testo
  - Originali con caratteri speciali
  - Parte della rilegatura di un libro
  - Testi manoscritti

## Funzioni di crittografia PDF

Se, come formato file, è stato selezionato PDF o PDF comp. elevata, è possibile limitare l'accesso alla visualizzazione, alla stampa e alla modifica dei PDF assegnando una password di sicurezza.

Selezionare [PDF] o [PDF alta compres] e quindi [Crittografia].

Le voci che si possono impostare variano in funzione dell'impostazione selezionata in Compatibilità.

### Se è selezionato Acrobat 3.0 e versioni successive

#### [Password per aprire documento]

Valore	Descrizione
Off, On	Immettere la password per aprire il file PDF. Selezionare On ed immettere una password (fino a 256 caratteri). Immettere nuovamente la password per confermarla.

#### [Password modifica/stampa docum.]

Valore	Descrizione
Off, On	Consente di immettere la password per modificare il file PDF. Selezionare On ed immettere una password (fino a 256 caratteri). Immettere nuovamente la password per confermarla. Quando è stata inserita la password per la modifica/stampa del documento, è possibile limitare in modo specifico le operazioni.

#### Stampa consentita

Valore	Descrizione
[Non consentito], [Consentito]	Disabilita la stampa del file PDF.

#### Cambi consentiti

Valore	Descrizione
[Non consentito]	Disabilita la modifica del file PDF.
[Commenti]	È possibile solo aggiungere dei commenti.
[Layout di pagina tranne estrazione di pagine]	È possibile modificare l'impaginazione del file PDF, ma non estrarre le pagine.
[Tutto tranne l'estrazione di pagine]	Si possono eseguire tutte le operazioni eccetto l'estrazione delle pagine del file PDF.

#### Copia di testo/immagini/altro

Valore	Descrizione
[Disattiva], [Attiva]	Si può consentire o vietare la copia di testo e oggetti nel file PDF.



**Se è selezionato Acrobat 5.0 e versioni successive****[Password per aprire documento]**

Valore	Descrizione
Off, On	Immettere la password per aprire il file PDF. Selezionare On ed immettere una password (fino a 256 caratteri). Immettere nuovamente la password per confermarla.

**[Password modifica/stampa docum.]**

Valore	Descrizione
Off, On	Consente di immettere la password per modificare il file PDF. Selezionare On ed immettere una password (fino a 256 caratteri). Immettere nuovamente la password per confermarla. Quando è stata inserita la password per la modifica/stampa del documento, è possibile limitare in modo specifico le operazioni.

**Stampa consentita**

Valore	Descrizione
[Non consentito]	Disabilita la stampa del file PDF.
[Consentito (solo bassa risoluzione)]	È possibile stampare il file PDF solo a bassa risoluzione.
[Consentito]	È possibile stampare il file PDF alla risoluzione originale.

**Cambi consentiti**

Valore	Descrizione
[Non consentito]	Disabilita la modifica del file PDF.
[Inserimento/eliminazione/rotazione pagine]	È possibile soltanto inserire, eliminare e ruotare le pagine del file PDF.
[Commenti]	È possibile solo aggiungere dei commenti.
[Tutto tranne l'estrazione di pagine]	Si possono eseguire tutte le operazioni eccetto l'estrazione delle pagine del file PDF.

**Copia di testo/immagini/altro**

Valore	Descrizione
[Disattiva], [Attiva]	Si può consentire o vietare la copia di testo e oggetti nel file PDF.

## Funzione Scansione a Office

La periferica è dotata di una funzione di conversione dei documenti scansionati, composti da testi, grafici e figure, in file ricercabili e modificabili in formato dati Microsoft Office (Word, Excel e PowerPoint) 2007 o successivo tramite elaborazione OCR.

---

### **NOTA**

- Questa funzione può essere utilizzata solo quando il Kit di attivazione scansione OCR opzionale è installato.  
➔ [Scan Extension Kit\(A\) AC <Scan function expansion kit \(Activate\)> \(pagina 753\)](#)
  - Il risultato scansionato potrebbe non essere perfetto, in base alle condizioni dei documenti.
- 

## 1 Visualizzare la schermata.

- 1 Tasto [Home] > [Invia] > [Formato datiorig/invio] > [Formato file]

## 2 Configurare le impostazioni

- 1 Selezionare [Word], [Excel] o [PowerPoint] come formato file.
  - 2 Selezionare [Riconoscimento testo OCR] > On.
- 

### **NOTA**

Se si seleziona Off, i documenti vengono convertiti in dati Microsoft Office (immagine scansionata).

---

- 3 Selezionare la lingua del documento da scansionare > [OK].
- 4 Selezionare [Formato output OCR] e impostare una modalità di output OCR tra le seguenti e quindi premere [OK].

#### **[Testo + Grafici]**

Converte i documenti scansionati in formato dati Microsoft Office modificabile e ricercabile.

#### **[Testo + Grafici con immagine acquisita]**

Converte i documenti scansionati in due tipi di dati: uno è il formato dati Microsoft Office modificabile e ricercabile e l'altro il formato dati Microsoft Office con immagini scansionate. È possibile modificare il testo e il layout dei dati modificabili facendo riferimento all'immagine scansionata.

#### **[Immagine acquisita con testo ricercabile]**

Converte i documenti scansionati in formato dati Microsoft Office modificabile e ricercabile (immagine scansionata).

## 3 Premere il tasto [Avvio].

## Firma elettronica su PDF

Se come formato file è selezionato [PDF] o [PDF alta compres], al file da inviare è possibile aggiungere una firma elettronica per certificare il mittente del documento e impedire falsificazioni. Per utilizzare questa funzione, è necessario registrare un certificato di firma in Command Center RX o KYOCERA Net Viewer e attivare la firma digitale per i file in Menu Sistema. In questo manuale viene descritto un esempio di procedura di registrazione di certificato di firma in Command Center RX.

---

### **NOTA**

- Questa funzione può essere configurato quando in PDF/A è selezionato [Off], [PDF/A-2a], [PDF/A-2b], [PDF/A-2u] .
  - Per registrare un certificato di firma in KYOCERA Net Viewer, fare riferimento a quanto segue.  
➔ **KYOCERA Net Viewer User Guide**
- 

## **1** Accedere a Command Center RX.

➔ [Accesso a Command Center RX \(pagina 117\)](#)

## **2** Registrare un certificato di firma da utilizzare nell'impostazione relativa all'aggiunta della firma elettronica.

- 1 Dal menu [Funzioni], fare clic su [Comune/Impostazioni predefinite lavoro].
- 2 Fare clic su [Impostazioni] in [Impostazioni predefinite file] > [Certificato di firma] per creare o importare il certificato del dispositivo.  
➔ **Command Center RX User Guide**
- 3 Fare clic su [Riavvio/Reset] > [Riavvia intera periferica] per riavviare il dispositivo.

## **3** Configurare le impostazioni per la firma digitale.

- 1 Tasto [Menu Sistema/Contatore]> [Impostazionifunzione] > [Invia/Memorizza] > [Firma digitale per il file]

---

### **NOTA**

Se viene visualizzata la schermata di autenticazione dell'utente, effettuare l'accesso con un utente che dispone dell'autorizzazione di configurare questa impostazione. Se non si conoscono il nome utente o la password di accesso, contattare l'amministratore.

---

- 2 Configurare le impostazioni per l'aggiunta della firma digitale.  
Sono disponibili le seguenti impostazioni.

#### **Firma digitale**

Selezionare se aggiungere una firma digitale.

#### **[Off]**

Non viene aggiunta una firma digitale.

#### **[Specifica per ogni lavoro]**

Al momento del singolo invio viene stabilito se aggiungere una firma digitale.

**[On]**

Aggiungere una firma digitale a ogni invio.

**[Formato firma digitale]**

Selezionare l'algoritmo utilizzato per la crittografia della firma digitale.

Valore: [SHA-1], [SHA-256], [SHA-384], [SHA-512]

---



**NOTA**

Questa funzione viene visualizzata quando Firma digitale è impostato su [Specifica per ogni lavoro] o [On].

---

**Conferma password per autorizzazione firma**

Selezionare se richiedere la conferma della password per l'inserimento della firma digitale.

Valore: [On], [Off]

---



**NOTA**

Questa funzione viene visualizzata quando Firma digitale è impostato su [Specifica per ogni lavoro].

---

**[Password]**

Impostare una password richiesta per l'inserimento della firma digitale. Immettere una nuova password di protezione, composta da 6 a 16 caratteri alfanumerici e simboli.

---



**NOTA**

Questa funzione viene visualizzata quando "Conferma password per autorizzazione firma" è impostato su [On].

---

3 Selezionare [OK].

**4 Visualizzare la schermata.**

1 Tasto [Home] > [Invia] > [Formato datiorig/invio] > [Formato file]

**5 Configurare le impostazioni.**

1 Selezionare [PDF] o [PDF alta compres] come formato file.

2 In "Firma digitale", selezionare [On] > [OK] in sequenza.

---



**NOTA**

Questa funzione viene visualizzata solo quando al punto 3-2 è impostato [Specifica per ogni lavoro].

Se "Conferma password per autorizzazione firma" è impostato su [On], viene visualizzata una schermata di inserimento della password. Immettere una password impostata in Menu Sistema.

➔ [Password \(pagina 459\)](#)

---

**6 Premere il tasto [Avvio].**

## Separazione file



Invia

[Formato dati orig/invio]



Casella personalizzata

[Funzioni]



Unità USB

[Funzioni]

Crea diversi file, uno per ciascuna pagina di dati degli originali scansionata.

(Valori [Off]/[Ogni pagina])

Quando si seleziona [Ogni pagina], vengono ricalcolate le dimensioni del file.



### NOTA

Alla fine del nome di ciascun file, viene aggiunto un numero seriale di tre cifre, ad esempio "abc\_001.pdf, abc\_002.pdf...".

---

## Risoluzione scansione, Risoluzione



[Qualità imm./colore]



[Funzioni]



[Funzioni]

Selezionare il livello di risoluzione per la scansione.

(Valori: [600x600dpi]/[400x400dpi Ultra Fine]/[300x300dpi]/[200x400dpi Super Fine]/[200x200dpi Fine]/[200x100dpi Normale])

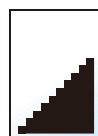
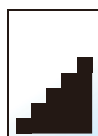

---

### **NOTA**

Quanto più è alto il valore, migliore sarà la risoluzione immagine. Tuttavia, una risoluzione più alta comporta file di maggiori dimensioni e tempi di invio più lunghi.

---

## Rendi testo chiaro (Rimozione disturbi)



[Qualità imm./colore]



[Funzioni]

Quando si scansiona o si invia un documento in bianco e nero, viene eliminato il rumore di fondo e si migliora la leggibilità dei caratteri.

Valore: [Off]/[On]

## Oggetto/corpo E-mail



[Impostazioni avanzate]



[Funzioni]

Aggiungere oggetto e corpo quando si trasmette un documento.

Selezionare "Ogg. "/"Corpo" per immettere l'oggetto/corpo e-mail.

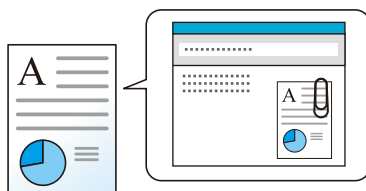

---

### **NOTA**

- Per l'oggetto si possono utilizzare fino a 256 caratteri; per il corpo 500.
-



## TX crittografato FTP



[Impostazioni avanzate]



[Funzioni]

Le immagini trasmesse via FTP vengono crittografate.

La crittografia protegge la trasmissione del documento.

(Valore: Off / On)



### NOTA

In Command Center RX, fare clic su [Impostazioni di protezione]→ [Sicurezza di rete] in sequenza. Assicurarsi che in Impostazioni protocollo di sicurezza l'opzione "TLS" sia [On] e che uno o più metodi efficaci di crittografia siano selezionati nelle impostazioni lato client.

➔ **Command Center RX User Guide**

---

## Trasmissione criptata e-mail



[Impostazioni avanzate]



[Funzioni]

Invia e-mail crittografate usando il certificato elettronico.

La crittografia protegge la trasmissione del documento.

(Valore: Off/On)



### NOTA

Per utilizzare questa funzione, configurare il certificato, il protocollo e la funzione e-mail in Command Center RX.

➔ [Configurazione di S/MIME in Command Center RX \(pagina 389\)](#)

---

## Firma digitale per l'e-mail



[Impostazioni avanzate]



[Funzioni]

Aggiungere una firma digitale all'e-mail usando il certificato elettronico.

Aggiungendo una firma digitale a un'e-mail, è possibile confermare l'identità della destinazione e rilevare eventuali manomissioni durante la trasmissione.

(Valore: Off / On)

### **NOTA**

Per utilizzare questa funzione, configurare il certificato, il protocollo e la funzione e-mail in Command Center RX.

➔ [Configurazione di S/MIME in Command Center RX \(pagina 389\)](#)

## Configurazione di S/MIME in Command Center RX

Quando si usano le funzioni Trasmissione criptata e-mail e Firma digitale per le funzioni e-mail, configurare le seguenti impostazioni in Command Center RX.

### **1 Accedere a Command Center RX.**

➔ [Accesso a Command Center RX \(pagina 117\)](#)

### **2 Registrare il certificato del dispositivo utilizzato per S/MIME.**

- 1 Dal menu [Impostazioni di protezione], fare clic su [Certificazioni].
- 2 Fare clic su [Impostazioni] di "Certificato periferica" (da 1 a 5) per creare o importare il certificato del dispositivo.  
➔ **Command Center RX User Guide**
- 3 Fare clic su [Riavvio/Reset] > [Riavvia intera periferica] per riavviare il dispositivo.

### **3 Configurare le impostazioni protocollo**

- 1 Dal menu [Impostazioni di rete], fare clic su [Protocolli].
- 2 Impostare [SMTP (invio e-mail)] e [0] di "Protocolli di invio" su [On].
- 3 Fare clic su [Invia].

### **4 Configurare la funzione E-mail.**

- 1 Dal menu [Funzioni], fare clic su [Posta elettron.].
- 2 Configurare le impostazioni in "Impostazioni S/MIME" secondo necessità.  
➔ **Command Center RX User Guide**
- 3 Fare clic su [Invia].

## **5 Collegamento all'indirizzo e-mail con certificati S/MIME**

- 1 Dal menu [Rubrica], fare clic su [Rubrica periferica].
- 2 Fare clic sul [Numero] o sul [Nome] del contatto da modificare.
- 3 Fare clic su [Impostazioni] in "Certificato S/MIME".
- 4 Fare clic su [Importa] nel certificato richiesto per registrarlo e quindi fare clic su [Invia].
- 5 Fare clic su [OK].

## Elimina dopo la stampa



[Funzioni]

Il documento viene automaticamente eliminato dalla casella al termine della stampa.

(Valore: Off/On)

## Elimina dopo la trasmissione



[Funzioni]

Il documento viene automaticamente eliminato dalla casella al termine della trasmissione.

(Valore: Off/On)

## Formato di memorizzazione



[Funzioni]



[Funzioni]

Selezionare il formato dell'immagine da memorizzare.

Selezionare [Uguale al form. Orig.], [Sistema metrico], [Pollici] o [Altro] per selezionare il formato di memorizzazione.

### [Uguale al form. Orig.]

Viene inviata automaticamente un'immagine di formato identico a quello originale.

### [Sistema metrico]

Valore	Descrizione
A4, A5, A6, B5, B6, Folio, 216 × 340 mm	Selezionare un formato standard della serie Sistema metrico.

### [Pollici]

Valore	Descrizione
Letter, Legal, Statement, Executive, Oficio II	Selezionare un formato standard della serie Pollici.

### [Altro]

Valore	Descrizione
16K, Hagaki, Ofukuhagaki, Busta Monarch, Busta #10, Busta #9, Busta #6, Busta DL, Busta C5, ISO B5, Youkei 2, Youkei 4, Nagagata 3, Nagagata 4, Younaga 3	Selezionare un formato standard speciale.

## Correlazione tra formato dell'originale, formato di memorizzazione e zoom

Le impostazioni Formato originale, Formato di memorizzazione e Zoom sono correlate. Per i dettagli, vedere la tabella sottostante.

- Il formato dell'originale e il formato di memorizzazione sono identici

### Formato originale

Specificare come richiesto.

➔ [Formato originale \(pagina 322\)](#)

### Formato di memorizzazione

Selezionare [Uguale al form. Orig.].

### Zoom (Zoom XY)

Selezionare [100%] (o [Automatico]).

➔ [Zoom \(pagina 348\)](#)

- Il formato dell'originale e il formato di memorizzazione sono diversi

### Formato originale

Specificare come richiesto.

➔ [Formato originale \(pagina 322\)](#)

### Formato di memorizzazione

Selezionare il formato desiderato.

### Zoom

Selezionare [Automatico].

➔ [Zoom \(pagina 348\)](#)

---

### NOTA

Quando si sceglie un formato di memorizzazione diverso da quello dell'originale e si seleziona Zoom [100%], è possibile salvare l'originale nel formato reale (senza zoom).

---

## Password PDF criptati



[Funzioni]

Immettere la password di protezione assegnata per stampare il file PDF.

Immettere la password e selezionare [OK].

---



### NOTA

Per i dettagli sull'immissione della password, vedere quanto segue:

➔ [Metodo di immissione dei caratteri \(pagina 756\)](#)

---



## Stampa JPEG/TIFF



[Funzioni]

Selezionare il formato dell'immagine quando si stampano file JPEG o TIFF.

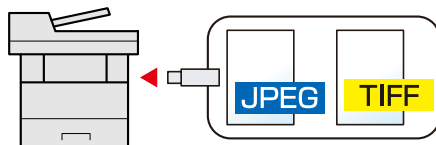

Voce	Descrizione
[Adatta a formato carta]	L'immagine viene adattata al formato carta selezionato.
[Risoluzione immagine]	L'immagine viene stampata alla sua risoluzione reale.
[Adatta a risoluzione]	L'immagine viene adattata alla risoluzione di stampa.

## XPS Adatta alla pagina



[Funzioni]

È possibile ridurre o ingrandire il formato dell'originale per adattarlo al formato carta selezionato quando si stampa un file XPS.

(Valore: Off / On)

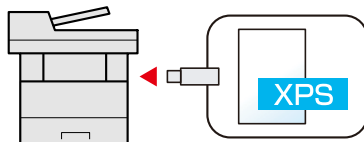

---

# 7 Stato/Canc. Lav.

---

# Verifica dello stato dei lavori

È possibile verificare lo stato dei lavori in corso di elaborazione o in attesa di essere stampati.

## Schermate di stato disponibili

Lo stato di elaborazione e attesa dei lavori viene visualizzato sotto forma di elenco sul pannello a sfioramento in quattro schermate diverse: Lavori di stampa, Lavori di invio, Lavori di memorizzazione e Lavori programmati.

Sono disponibili i seguenti tipi di stato lavoro.

Schermate di stato	Stato lavoro da visualizzare
Stato lavori stm	<ul style="list-style-type: none"> <li>• Copia</li> <li>• Stampante</li> <li>• Stampa da casella documenti</li> <li>• Ricezione fax</li> <li>• Ricezione e-mail</li> <li>• Dati di stampa da unità USB</li> <li>• Applicazione</li> <li>• Rapporto/elenco stampe</li> </ul>
Stato lavori di invio	<ul style="list-style-type: none"> <li>• E-mail</li> <li>• Invio lavoro - Cartella</li> <li>• Trasmissione fax</li> <li>• Invio lavoro - Server FAX</li> <li>• Invio lavoro - Applicaz.</li> <li>• Destinazioni multiple</li> </ul>
Stato lavoro di memorizzazione	<ul style="list-style-type: none"> <li>• Scansione</li> <li>• Memorizz. lav - FAX</li> <li>• Memorizz. lav - Stampante</li> <li>• Unire documento casella</li> <li>• Copiare documento casella</li> </ul>
Lav. Programmato	Invio di un lavoro Fax utilizzando la Trasmissione differita

## Visualizzazione delle schermate Stato

### 1 Visualizzare la schermata.

Selezionare il tasto [Status/Canc. Lav.].

### 2 Selezionare il lavoro da controllare.

Selezionare il lavoro da controllare da [Stampa lavori], [Invio lavori], [Memorizzazione], [Programm.].

Selezionare [Invio lavori] → [Programm.] per controllare la trasmissione differita.

➔ [Schermata Stampa lavori \(pagina 400\)](#)

➔ [Schermata Invio lavori \(pagina 401\)](#)

➔ [Schermata Memorizza lavori \(pagina 403\)](#)

➔ [Schermata Lavoro pianificato \(pagina 405\)](#)

## Dettagli della schermata Stato

### NOTA

- È possibile visualizzare lo stato lavoro di tutti gli utenti oppure solo gli stati dei propri lavori.
  - ➔ [Stato lavoro/Impostazioni registri lavoro \(pagina 476\)](#)
- È possibile modificare questa impostazione anche in Command Center RX. Per i dettagli, vedere quanto segue:
  - ➔ **Command Center RX User Guide**

## Schermata Stampa lavori

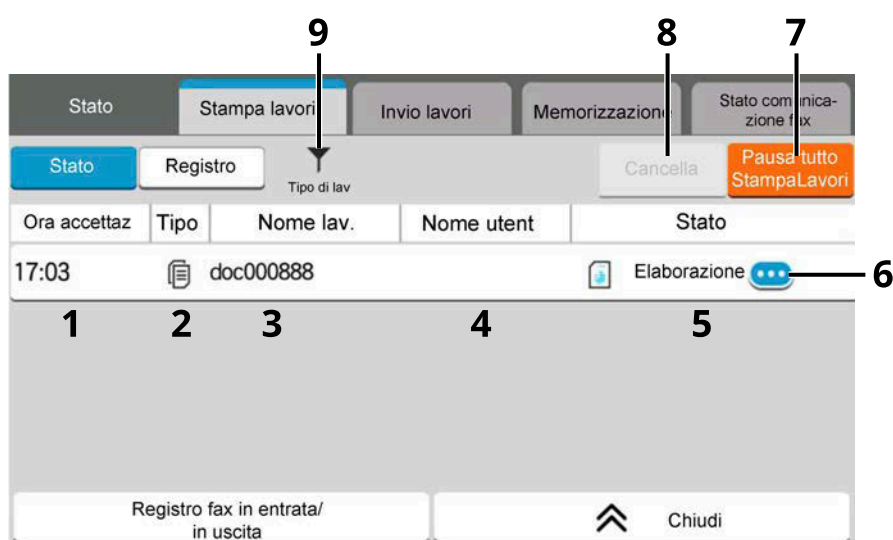

- Ora accettaz  
Accepted Time of job
- Tipo  
Icone che indicano il tipo di lavoro
  - 📄 Lavoro di copia
  - 🖨️ Lavoro della stampante
  - 📁 Lavoro da casella documenti
  - 📠 Ricezione fax
  - ✉️ Ricezione e-mail
  - 📀 Dati dall'unità USB
  - 🖥️ Applicazione
  - 📄 Rapporto/elenco
- Nome lav.  
Nome lavoro o nome file

4 Nome utent

Nome utente per il lavoro eseguito

5 Stato

Stato del lavoro

[Elaborazione]: Lo stato prima di iniziare la stampa

[Stampa]: Stampa

[Attesa]: Stampa in attesa

[Pausa]: Sospensione del lavoro di stampa o errore

[Annullam.]: Annullamento del lavoro

6  (icona di informazioni)

Selezionare l'icona del lavoro di cui visualizzare le informazioni dettagliate.

➔ [Controllo delle informazioni dettagliate dei lavori \(pagina 406\)](#)

7 [Pausa tuttoStampaLavori]

Il lavoro di stampa in esecuzione viene temporaneamente sospeso. Selezionarla nuovamente per riprendere la stampa.

8 [Cancella]

Selezionare dall'elenco il lavoro da cancellare e quindi premere questo tasto.

9 [Tipo di lav]

Vengono selezionati solo i lavori del tipo selezionato.

 **NOTA**

Se necessario è possibile modificare il nome lavoro e il nome utente di altre voci.

➔ [Stato \(pagina 476\)](#)

## Schermata Invio lavori

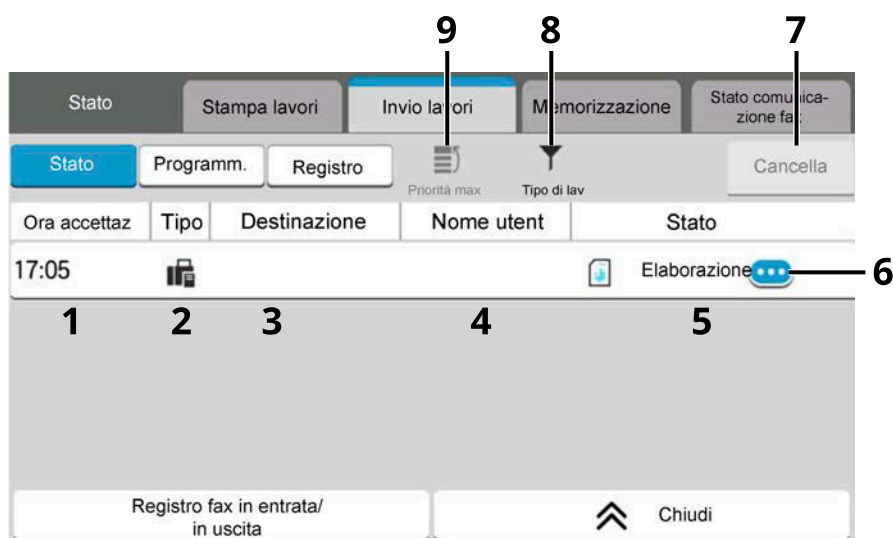

1 Ora accettaz

Ora di accettazione del lavoro

2 Tipo

Icone che indicano il tipo di lavoro

Invio lavoro - E-mail

Invio lavoro - Cartella

Invio lavoro - FAX

Invio lavoro - Server FAX

Invio lavoro - Applicaz.

Invio multiplo

3 Destinazione

Destinazione (nome destinazione, numero fax, indirizzo e-mail o nome server)

4 Nome utent

Nome utente per il lavoro eseguito

5 Stato

Stato del lavoro

[Elaborazione]: Stato precedente all'invio (ad esempio, durante la scansione di originali)

[Invio]: Invio

[Attesa]: Invio in attesa

[Annullam.]: Annullamento del lavoro

[Pausa]: Pausa nel lavoro

6  (icona di informazioni)

Selezionare l'icona del lavoro di cui visualizzare le informazioni dettagliate.

➔ [Controllo delle informazioni dettagliate dei lavori \(pagina 406\)](#)

7 [Cancella]

Selezionare dall'elenco il lavoro da cancellare e quindi premere questo tasto.

8 [Tipo di lav]

Vengono selezionati solo i lavori del tipo selezionato.

9 [Priorità max]

Selezionare il lavoro da sovrascrivere e premere questo tasto. Questa impostazione viene visualizzata se è stato installato il modulo fax opzionale.

---

 **NOTA**

Se necessario è possibile modificare l'indirizzo e il nome utente di altre voci.

➔ [Stato \(pagina 476\)](#)

---



## Schermata Memorizza lavori

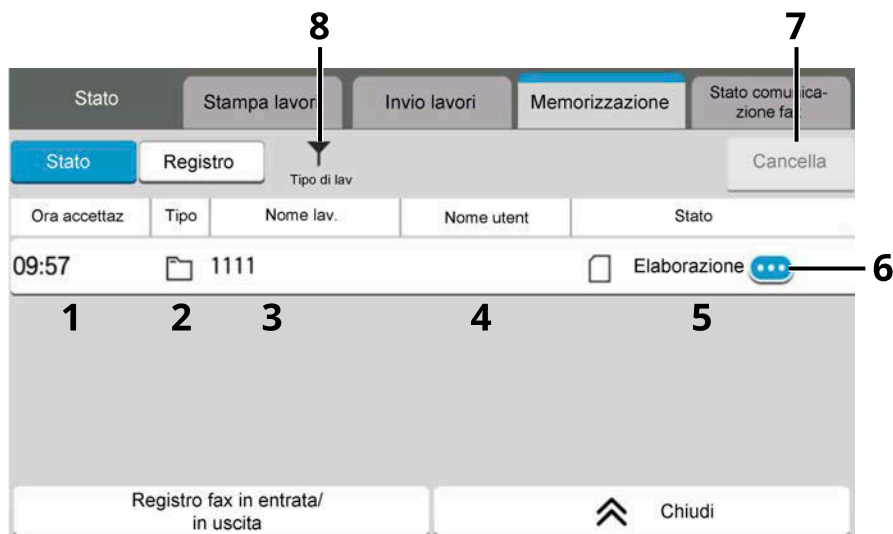

- 1 Accepted Time  
Ora di accettazione del lavoro
- 2 Tipo  
Icane che indicano il tipo di lavoro
  - Memorizz. lav - Scansione
  - Memorizz. lav - FAX
  - Memorizz. lav - Stampante
  - Unire doc. casella
  - Copia doc. casella
- 3 Nome lav.  
Viene visualizzato il nome lavoro o il nome file
- 4 Nome utent  
Nome utente per il lavoro eseguito
- 5 Stato  
Stato del lavoro  
[Elaborazione]: Stato precedente al salvataggio (ad esempio, durante la scansione di originali)  
[Memorizzazione]: Memorizzazione dei dati  
[Annullam.]: Annullamento del lavoro  
[Pausa]: Pausa nel lavoro
- 6 (icona di informazioni)  
Selezionare l'icona del lavoro di cui visualizzare le informazioni dettagliate.  
➔ [Controllo delle informazioni dettagliate dei lavori \(pagina 406\)](#)
- 7 [Cancella]  
Selezionare dall'elenco il lavoro da cancellare e quindi premere questo tasto.

8 [Tipo di lav]

Vengono selezionati solo i lavori del tipo selezionato.

---

 **NOTA**

Se necessario è possibile modificare il nome lavoro e il nome utente di altre voci.

➔ [Stato \(pagina 476\)](#)

---

## Schermata Lavoro pianificato



- 1 Ora accettaz  
Ora di accettazione del lavoro
- 2 Tipo  
Icone che indicano il tipo di lavoro  
  - ☎ Programmazione di un lavoro fax
- 3 Destinazione  
Destinazione (nome destinazione, numero FAX o numero di elementi trasmessi)
- 4 Nome utent  
Nome utente per il lavoro eseguito
- 5 Ora di inizio  
Ora di inizio del lavoro programmato
- 6 ☰ (icona di informazioni)  
Selezionare l'icona del lavoro di cui visualizzare le informazioni dettagliate.  
  - ➔ [Controllo delle informazioni dettagliate dei lavori \(pagina 406\)](#)
- 7 [Cancella]  
Selezionare dall'elenco il lavoro da cancellare e quindi premere questo tasto.
- 8 [Avvia ora]  
Selezionare dall'elenco il lavoro da inviare immediatamente e quindi premere questo tasto.

## Controllo delle informazioni dettagliate dei lavori

### 1 Visualizzare la schermata.



→ [Dettagli della schermata Stato \(pagina 400\)](#)

### 2 Controllare le informazioni.

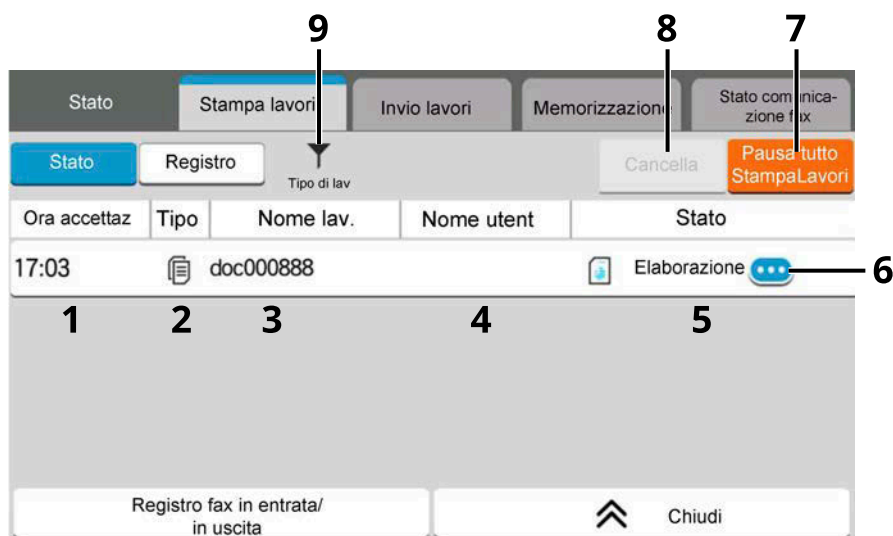
- 1 Selezionare  (icona di informazioni) per il lavoro per cui si desiderano visualizzare le informazioni dettagliate.



Vengono visualizzate le informazioni dettagliate sul lavoro selezionato.

In Invio lavori è possibile controllare la destinazione selezionando  (icona di informazioni) in "Stato/Destinazione". Selezionare  (icona di informazioni) per la destinazione di cui si desiderano visualizzare le informazioni dettagliate.

- 2 Al termine del controllo, selezionare [Chiudi].

# Verifica della cronologia dei lavori

## NOTA

- La cronologia dei lavori è disponibile anche in Command Center RX o KYOCERA Net Viewer da computer. Per i dettagli, vedere quanto segue:
  - ➔ **Command Center RX User Guide**
  - ➔ **KYOCERA Net Viewer User Guide**
- È possibile visualizzare il registro dei lavori di tutti gli utenti oppure solo quello dei propri lavori.
  - ➔ [Stato lavoro/Impostazioni registri lavoro \(pagina 476\)](#)
- È possibile modificare questa impostazione anche in Command Center RX. Per i dettagli, vedere quanto segue:
  - ➔ **Command Center RX User Guide**

## Schermate relative alla cronologia dei lavori disponibili

La cronologia dei lavori viene visualizzata separatamente su tre schermate: Stampa lavori, Invio lavori e Memorizzazione. Sono disponibili i seguenti tipi di cronologia:

Schermata	Tipi di cronologia visualizzabili
Stampa lavori	<ul style="list-style-type: none"> <li>• Copia</li> <li>• Stampante</li> <li>• Stampa da casella</li> <li>• Ricezione fax</li> <li>• Ricezione e-mail</li> <li>• Dati di stampa da unità USB</li> <li>• Applicazione</li> <li>• Rapporto/elenco lavori</li> </ul>
Invio lavori	<ul style="list-style-type: none"> <li>• E-mail</li> <li>• Invio lavoro - Cartella</li> <li>• Trasmissione fax</li> <li>• Invio lavoro - Server FAX</li> <li>• Invio lavoro - Applicazione</li> <li>• Invio multiplo</li> </ul>
Memorizzazione	<ul style="list-style-type: none"> <li>• Scansione</li> <li>• Fax</li> <li>• Stampante</li> <li>• Unire documento casella</li> <li>• Copiare documento casella</li> </ul>

## Visualizzazione della schermata di cronologia dei lavori

### 1 Visualizzare la schermata.

- 1 Selezionare il tasto [Status/Canc. Lav.].

### 2 Selezionare il lavoro da controllare.

- 1 Selezionare [Registro] e scegliere il lavoro da controllare.

## Controllo delle informazioni dettagliate delle cronologie

### 1 Visualizzare la schermata.

- [Visualizzazione della schermata di cronologia dei lavori \(pagina 408\)](#)

### 2 Controllare le informazioni.

- 1 Selezionare  (icona di informazioni) per il lavoro da controllare.

Stato		Stampa lavori	Invio lavori	Memorizzazione	Stato comunicazione fax
Stato	Registro	Tipo di lav.			
Data	Tipo	Nome lav.	Nome utent	Risultato	
11/02 15:20		doc0000052021110 2151930			Errore 
11/02 15:17		doc0000042021110 2151658			Completato 
11/02 11:12		doc0000022021110 2111201	DeviceAdmin		Completato 
11/02 11:06		doc0000012021110 2110551	DeviceAdmin		Completato 
Registro fax in entrata/ in uscita			Chiudi		

Vengono visualizzate le informazioni dettagliate sul lavoro selezionato.

- 2 Al termine del controllo, selezionare [Chiudi].

## Funzione Invia cronologia registro

È possibile inviare via e-mail la cronologia del registro dei lavori. È possibile trasmetterla manualmente all'occorrenza, oppure programmare l'invio automatico dopo un determinato numero di lavori completati.

- [Invia cronologia registro \(pagina 449\)](#)

# Operazione lavori

## Sospensione e ripresa di lavori

È possibile sospendere e riprendere l'elaborazione di tutti i lavori di stampa in fase di stampa o in attesa.

### 1 Visualizzare la schermata.

1 Selezionare il tasto [Status/Canc. Lav.].

### 2 Selezionare [Pausa tuttoStampaLavori] nella schermata dello stato dei lavori di stampa.

La stampa viene sospesa.

Per riprendere la stampa dei lavori in pausa, selezionare [Riprendi tuttoStampaLavori] .

## Annullamento di lavori

È possibile annullare un lavoro in fase di stampa o in attesa.

### 1 Visualizzare la schermata.

1 Selezionare i tasti [Status/Canc. Lav.].

### 2 Selezionare dall'elenco il lavoro da cancellare e quindi premere [Cancella].

### 3 Selezionare [Sì] nella schermata di conferma.

# Informazioni dispositivo

Configurare le periferiche/linee installate o collegate al sistema oppure verificarne lo stato.

## 1 Visualizzare la schermata.

1 Selezionare il tasto [Home].

2 Selezionare [Informazioni dispositivo].

Viene visualizzata la schermata per il controllo dello stato o la configurazione dei dispositivi.

## 2 Controllare le informazioni.

Si possono eseguire i seguenti controlli.

### [Identificazione/Rete cablata]

È possibile controllare le informazioni identificative, quali il nome modello, il numero di serie, il nome host, la posizione dell'host e l'indirizzo IP della rete cablata.

### [Wi-Fi Direct/Wi-Fi]

Si può controllare lo stato della connessione Wi-Fi, tra cui il nome dispositivo, il nome della rete e l'indirizzo IP.



### NOTA

Voce visualizzata quando è installato il Kit d'interfaccia di rete wireless opzionale.

---

### [Scorte/Cond. unità]

È possibile controllare la presenza di toner e carta, nonché le condizioni dell'unità.

➔ [Controllo della quantità rimanente di toner e carta e delle condizioni dell'unità \(pagina 412\)](#)

### [FAX]

Si possono controllare il numero di fax locale, il nome fax locale, l'ID fax locale e altre informazioni sul fax. Per i dettagli, vedere quanto segue:

➔ **Guida alle funzioni FAX**

---



### NOTA

Questa voce viene visualizzata per le periferiche compatibili con la funzionalità fax.

---

### [USB/Bluetooth]

È possibile verificare lo stato di connessione dell'unità USB e della tastiera Bluetooth.

- Selezionare "Unità USB" per [Formatta] se si desidera formattare il supporto esterno.
- 



### IMPORTANTE

Quando si seleziona [Formatta], tutti i dati presenti nell'unità USB vengono cancellati.

---

- Selezionare "Unità USB" per [Rimuovi] per rimuovere in modo sicuro il supporto esterno.
- Selezionare "Bluetooth" per [Connetti] per stabilire la connessione con la tastiera Bluetooth.



**[Opzione/Applicazione]**

Si possono controllare le informazioni relative alle opzioni e alle applicazioni utilizzate.

**[Capacità/Versione]**

Si possono controllare la versione e le prestazioni del software.

**[Protezione]**

È possibile verificare le informazioni di protezione del sistema.

**[Rapporto]**

È possibile stampare diversi rapporti ed elenchi.

**[Statooper. remota]**

Si può controllare la situazione dell'operazione remota.

# Controllo della quantità rimanente di toner e carta e delle condizioni dell'unità

Sul pannello a sfioramento è possibile controllare la presenza di toner e carta, così come la durata residua dell'unità.

## 1 Visualizzare la schermata.

- 1 Selezionare il tasto [Home].
- 2 Selezionare [Informazionidispositivo].
- 3 Selezionare [Scorte/Cond. unità].

## 2 Controllare le informazioni.

Si possono eseguire i seguenti controlli.

### Informazioni toner

Vengono visualizzati i livelli della quantità di toner rimanente. È inoltre possibile controllare lo stato della vaschetta di recupero toner.

### Carta

Si possono controllare il formato, l'orientamento, il tipo e la quantità residua di carta in ogni fonte di alimentazione carta. Vengono visualizzati i livelli della quantità di carta rimanente.

### Condizione unità

Visualizza il tempo residuo per l'unità developer, l'alimentatore di originali e il cassetto.

---

# 8 Menu Sistema

---

# Metodo operativo

Configurare le impostazioni riguardanti il funzionamento generale della periferica. Modificare le impostazioni predefinite in base all'uso che viene fatto della periferica.

## 1 Visualizzare la schermata.

- 1 Selezionare [Menu Sistema/Contatore].

## 2 Selezionare una funzione.

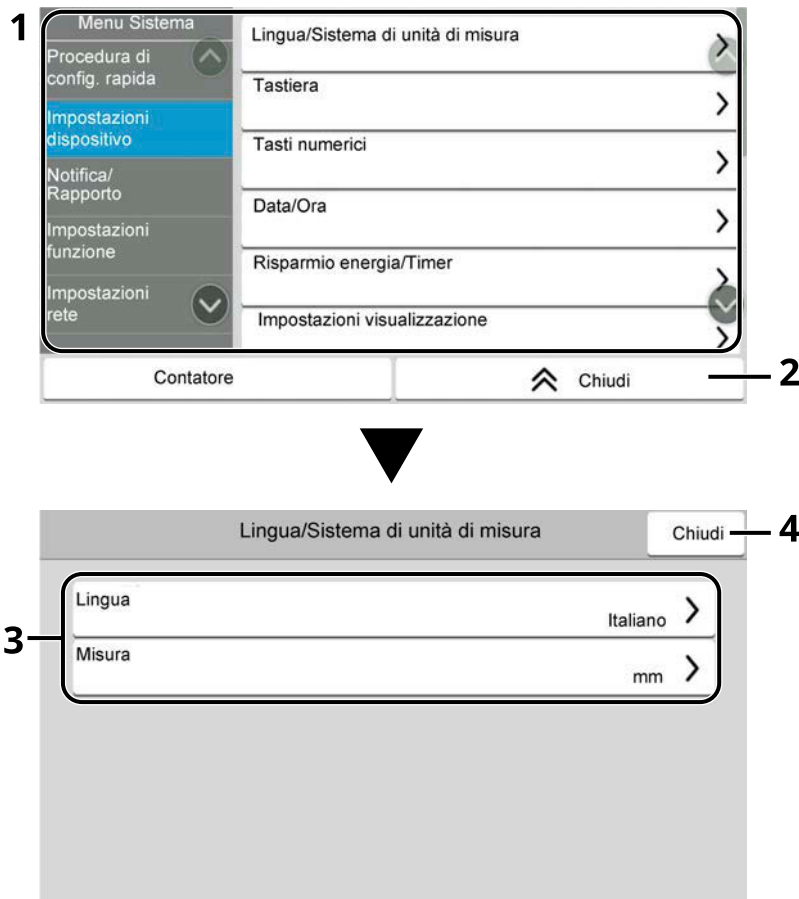

- 1 Visualizza le voci di Menu Sistema. Le voci non visibili possono essere visualizzate scorrendo sullo schermo verso l'alto o il basso.
- 2 Ritorna alla schermata precedente.
- 3 Visualizza le voci di impostazione.  
Selezionare il tasto di una funzione per visualizzare la schermata delle impostazioni.
- 4 Ritorna alla schermata precedente.

### 3 Configurare la funzione.

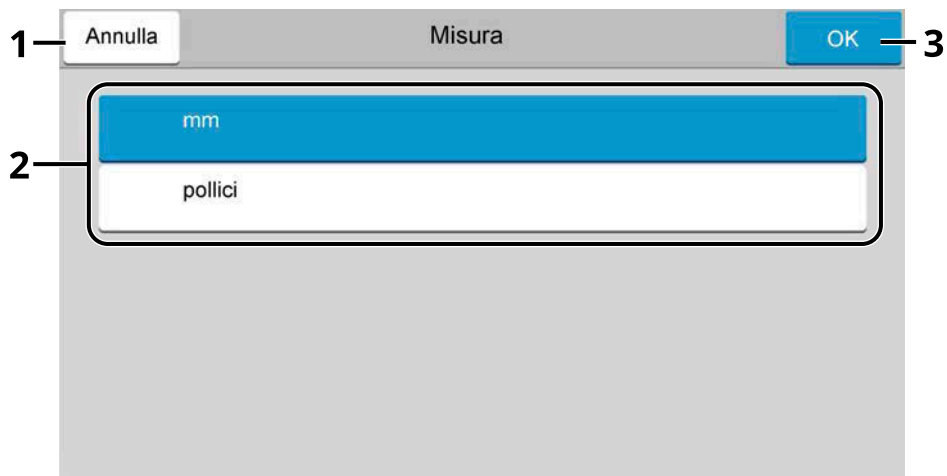

- 1 Ritorna alla schermata precedente senza apportare modifiche.
- 2 Immettere un'impostazione selezionandola e tornare alla schermata precedente.
- 3 Accetta le impostazioni ed esce.



#### NOTA

- Se viene visualizzata la schermata di autenticazione dell'utente, effettuare l'accesso con un utente che dispone dell'autorizzazione di configurare questa impostazione. Se non si conoscono il nome utente o la password di accesso, contattare l'amministratore.
- Se le impostazioni predefinite delle funzioni sono state cambiate, è possibile selezionare il tasto [Reimposta] nella schermata di ogni funzione per modificarle immediatamente.

# Impostazioni di Menu Sistema

Questa sezione spiega le funzioni che si possono configurare in Menu Sistema. Per configurare le impostazioni, selezionare la voce in Menu Sistema e quindi l'opzione desiderata.

Per i dettagli sulle singole funzioni, vedere la tabella sottostante.

## [Procedura diconfig. rapida]

La Procedura di configurazione rapida consente di impostare Fax, Risparmio Energia, Rete, E-mail e Configurazione rapida protezione.

➔ [Procedura di configurazione rapida \(pagina 88\)](#)

## [Impostazioni dispositivo]

Configurare l'operatività generale del sistema.

➔ [Impostazioni dispositivo \(pagina 422\)](#)

Voce	Descrizione
[Lingua/Sistema di unità di misura]	Impostare la lingua da utilizzare per il display del pannello a sfioramento e selezionare un'unità di misura, pollici o sistema metrico, per il formato carta. ➔ <a href="#">Lingua/Sistema di unità di misura (pagina 422)</a>
[Tastiera]	Modificare il layout della tastiera del pannello a sfioramento utilizzata per l'inserimento dei caratteri. ➔ <a href="#">Tastiera (pagina 422)</a>
[Tasti numerici]	Selezionare se visualizzare o meno i tasti numerici. ➔ <a href="#">Tasti numerici (pagina 422)</a>
[Data/Ora]	Consente di configurare le impostazioni riguardanti la data e l'ora. ➔ <a href="#">Data/Ora (pagina 423)</a>
[Risparmio energia/Timer]	Configurare le impostazioni di Risparmio Energia. ➔ <a href="#">Risparmio energia/Timer (pagina 424)</a>
[Impostazioni visualizzazione]	Configurare le impostazioni di visualizzazione del pannello a sfioramento. ➔ <a href="#">Impostazioni visualizzazione (pagina 427)</a>
[Audio]	Impostare le opzioni di avvisi e allarmi sonori che il sistema dovrà generare durante l'esecuzione delle varie operazioni. ➔ <a href="#">Audio (pagina 429)</a>
[Impostazioni originale/scansione]	Configura le impostazioni per gli originali. ➔ <a href="#">Impostazioni originale/scansione (pagina 430)</a>
[Alimentazione carta]	Configurare le impostazioni della carta e del cassetto carta. ➔ <a href="#">Alimentazione carta (pagina 432)</a>
[Assegnazione Tasto Funzione]	Assegnare una funzione a ogni tasto funzione. ➔ <a href="#">Assegnazione Tasto Funzione (pagina 440)</a>

Voce	Descrizione
[Assistente operazioni]	È possibile configurare le impostazioni per la visualizzazione della schermata Selezione orientamento e il Limite predefinito del numero di copie che è possibile eseguire contemporaneamente. ➔ <a href="#">Assistente operazioni (pagina 441)</a>
[Gestione errori]	È possibile predisporre il sistema ad interrompere oppure a proseguire il lavoro quando si verifica un errore. ➔ <a href="#">Gestione errori (pagina 442)</a>
[Impostazioni toner]	Configurare le impostazioni toner. ➔ <a href="#">Impostazioni toner (pagina 443)</a>

## [Notifica/Rapporto]

Stampare i rapporti per verificare le impostazioni, lo stato e la cronologia del sistema. È anche possibile configurare le impostazioni per la stampa dei rapporti.

➔ [Notifica/Rapporto \(pagina 444\)](#)

Voce	Descrizione
Stampa rapporto/elenco	Stampare diversi rapporti ed elenchi. ➔ <a href="#">Stampa rapporto/elenco (pagina 444)</a>
Impostaz. Rapp. risultati	Configurare le impostazioni relative agli avvisi di invio e ricezione. ➔ <a href="#">Impostaz. Rapp. risultati (pagina 447)</a>
Notifica stato dispositivo	Configurare le impostazioni relative agli avvisi toner. ➔ <a href="#">Notifica stato dispositivo (pagina 448)</a>
Rapporto comunicazione fax	Configurare le impostazioni relative al Rapporto TX FAX e al Rapporto RX FAX. Questa voce viene visualizzata per le periferiche compatibili con la funzionalità fax. ➔ <a href="#">Rapporto comunicazione fax (pagina 448)</a>
Impostazioni storico	Configurare le impostazioni relative alla stampa della cronologia dell'utilizzo della periferica. ➔ <a href="#">Impostazioni storico (pagina 449)</a>

## [Impostazionifunzione]

Configura le informazioni per la copia, l'invio e le funzioni della casella documenti.

➔ [Impostazionifunzione \(pagina 451\)](#)

Voce	Descrizione
[Impostaz predefinite funz]	Le impostazioni predefinite sono i valori che vengono impostati automaticamente al termine della fase di riscaldamento oppure quando si seleziona il tasto [Reimposta]. Definire i parametri predefiniti per le impostazioni disponibili, come la copia e l'invio. La configurazione dei valori più utilizzati come impostazioni predefinite semplifica l'esecuzione dei successivi lavori. ➔ <a href="#">Impostaz predefinite funz (pagina 451)</a>

Voce	Descrizione
[Copia/Stampa]	Configura le impostazioni per le funzioni di copia e stampa. ➔ <a href="#">Copia/Stampa (pagina 458)</a>
[Invia/Memorizza]	Configura le impostazioni per le funzioni di invio e memorizzazione. ➔ <a href="#">Invia/Memorizza (pagina 458)</a>
[E-mail]	Configurare le impostazioni per la trasmissione e la ricezione delle e-mail. ➔ <a href="#">E-mail (pagina 460)</a>
[Invio lavoro - Cartella]	Configura le impostazioni per le funzioni Invio lavoro - Cartella. ➔ <a href="#">Invio lavoro - Cartella (pagina 462)</a>
[FAX]	Configurare le impostazioni per le funzioni fax. Questa voce viene visualizzata per le periferiche compatibili con la funzionalità fax. ➔ <b>Guida alle funzioni FAX</b>
[WSD]	Configurare le impostazioni per Scansione WSD e Stampa WSD. ➔ <a href="#">WSD (pagina 464)</a>
[Rubrica]	Configurare le impostazioni per la rubrica. ➔ <a href="#">Rubrica (pagina 465)</a>
[Tasto one touch]	Configurare le impostazioni per Tasto one touch. ➔ <a href="#">Tasto one touch (pagina 466)</a>
[Invio e Inoltro]	Specificare se trasmettere l'originale a un'altra destinazione quando si inviano delle immagini. ➔ <a href="#">Invio e Inoltro (pagina 467)</a>
[Impostazione di inoltro]	Configurare le impostazioni di Forwarding. ➔ <a href="#">Impostazione di inoltro (pagina 468)</a>
[Stampante]	Quando si esegue la stampa da computer, le impostazioni vengono generalmente visualizzate sulle schermate dell'applicazione in uso. Si possono tuttavia selezionare le seguenti impostazioni per configurare le impostazioni predefinite e personalizzare il sistema. ➔ <a href="#">Stampante (pagina 469)</a>
[Casella documenti]	Configurare le impostazioni per la Casella personalizzata. ➔ <a href="#">Casella documenti (pagina 473)</a>
[Casella lavoro]	Configurare le impostazioni per la Casella lavoro ➔ <a href="#">Casella lavoro (pagina 474)</a>
[Box SubAddress]	Configurare le impostazioni per la Casella indirizzo secondario. Questa voce viene visualizzata per le periferiche compatibili con la funzionalità fax. ➔ <b>Guida alle funzioni FAX</b>



Voce	Descrizione
[Casella RX memoria FAX]	Definire se eseguire immediatamente la stampa per i documenti ricevuti via fax o salvarli nella Casella RX memoria FAX. Questa voce viene visualizzata per le periferiche compatibili con la funzionalità fax. <b>➔ Guida alle funzioni FAX</b>
[Home]	Configurare le impostazioni per la schermata Home. <b>➔ <a href="#">Schermata Home (pagina 54)</a></b>
[Stato]	Configura le impostazioni per Stato. <b>➔ <a href="#">Stato (pagina 476)</a></b>
[Servizi remoti]	Configura le impostazioni dei servizi remoti. <b>➔ <a href="#">Servizi remoti (pagina 477)</a></b>
[TWAIN/WIA]	Abilitare o escludere l'uso dei nostri servizi web. <b>➔ <a href="#">TWAIN/WIA (pagina 478)</a></b>

**[Impostazioni rete]**

Configura le impostazioni di rete.

➔ [Impostazioni rete \(pagina 479\)](#)

Voce	Descrizione
Impostazioni rete	Configurare le impostazioni della rete cablata e del Wi-Fi. ➔ <a href="#">Impostazioni rete (pagina 479)</a>
Rete opzionale	Configurare le impostazioni per il Kit d'interfaccia di rete o il Kit d'interfaccia di rete wireless opzionale. ➔ <a href="#">Rete opzionale (pagina 499)</a>
Connettività	Configurare le impostazioni di Connettività tra la periferica e altri dispositivi. ➔ <a href="#">Connettività (pagina 502)</a>
Altro	Configurare altre impostazioni correlate alla rete. ➔ <a href="#">Altro (pagina 503)</a>

**[Impostazioni protezione]**

Configura le impostazioni di protezione.

➔ [Impostazioni protezione \(pagina 504\)](#)

Voce	Descrizione
[Configurazione rapida protezione]	L'impostazione del livello di sicurezza è un'opzione del menu utilizzata di norma dal tecnico dell'assistenza per lavori di manutenzione. Gli utenti non hanno alcun bisogno di utilizzare questo menu. ➔ <a href="#">Configurazione rapida protezione (pagina 504)</a>
Imp. blocco interfaccia	Questa funzione consente di proteggere il sistema bloccando l'interfaccia con dispositivi esterni come host USB o le interfacce opzionali. ➔ <a href="#">Imp. blocco interfaccia (pagina 506)</a>
Impostazioni sicurezza dispositivo	Configura le impostazioni di sicurezza del dispositivo. ➔ <a href="#">Impostazioni sicurezza dispositivo (pagina 507)</a>
Protezione autenticazione	Configurare le impostazioni di protezione per l'Autenticazione utente. ➔ <a href="#">Protezione autenticazione (pagina 512)</a>
Impostazioni utente sconosciuto	Questa procedura permette di definire le modalità di gestione dei lavori inviati con nome utente di accesso o ID utente sconosciuti o non immessi. ➔ <a href="#">Impostazioni utente sconosciuto (pagina 512)</a>
Rete	Configurare le impostazioni di sicurezza della rete. ➔ <a href="#">Rete (pagina 513)</a>

**[Job Account./Autenticazione]**

Configura le impostazioni riguardanti la gestione del sistema.

Per i dettagli sulla gestione dell'accesso utenti, vedere quanto segue:

➔ [Abilitazione della gestione dell'accesso utenti \(pagina 524\)](#)

Per i dettagli sulla funzione Job Accounting, vedere quanto segue:

➔ [Abilitazione della funzione Job Accounting \(pagina 555\)](#)

### [Agg./Eliminaapplicazione]

Configurare le impostazioni per Applicazione.

➔ [Agg./Eliminaapplicazione \(pagina 515\)](#)

Voce	Descrizione
Applicazione	Configurare le impostazioni per le applicazioni che permettono di eseguire in modo più efficiente i processi di scansione e la funzione di autenticazione. ➔ <a href="#">Utilizzo di applicazioni (pagina 236)</a>
Funzione opzionale	Si possono utilizzare le applicazioni opzionali installate sul sistema. ➔ <a href="#">Descrizione delle applicazioni (pagina 754)</a>

### Regolazione/Manutenzione

Regolare la qualità di stampa e provvedere alla manutenzione del sistema.

➔ [Regolazione/Manutenz. \(pagina 516\)](#)

Voce	Descrizione
Regolazione immagine	Eseguire la Regolazione immagine. ➔ <a href="#">Regolazione immagine (pagina 516)</a>
Altro	Eseguire la regolazione di Altro. ➔ <a href="#">Altro (pagina 519)</a>

# Impostazioni dispositivo

Configurare l'operatività generale del sistema.

## Lingua/Sistema di unità di misura

Tasto [Menu Sistema/Contatore] > [Impostazioni dispositivo] > [Lingua/Sistema di unità di misura]

Voce	Descrizione
[Lingua]	Impostare la lingua da utilizzare per il display del pannello a sfioramento.
[Misura]	Selezionare un'unità di misura, pollici o sistema metrico, per il formato carta. Valore: [mm], [pollici]

## Tastiera

Tasto [Menu Sistema/Contatore] > [Impostazioni dispositivo] > [Tastiera]

Voce	Descrizione
[Layout tastiera]	Modificare il layout della tastiera del pannello a sfioramento utilizzata per l'inserimento dei caratteri. Valore: [QWERTY], [QWERTZ], [AZERTY]
[Tipo tastiera opzionale]	Selezionare il tipo di tastiera opzionale. Valore: [US-Inglese], [US-Inglese con Euro], [Francese], [Tedesca], [UK-Inglese]

## Tasti numerici

Tasto [Menu Sistema/Contatore] > [Impostazioni dispositivo] > [Tasti numerici]

### [Visualizzazione predefinita]

Voce	Descrizione
[Compia/Stampa da casella]	Selezionare se visualizzare o meno i tasti numerici.
[Applicazione HyPAS]	Valore: Off, On

### [Layout (Applicaz. HyPAS)]

Selezionare il layout dei tasti numerici HyPAS da visualizzare all'avvio.

Valore: [Mobile], [Orizzontale], [A destra]

## Data/Ora

Tasto [Menu Sistema/Contatore] > [Impostazioni dispositivo] > [Data/Ora]

Voce	Descrizione
[Data e ora]	<p>Impostare la data e l'ora del Paese in cui viene utilizzato il sistema. Effettuando l'invio come e-mail, la data e l'ora qui impostati verranno visualizzati nell'intestazione.</p> <p>Valore: [Anno (2000-2035)] (2000-2035), [Mese (1 - 12)] (1-12), [Giorno (1 - 31)] (1-31), [Ora (0 - 23)] (0-23), [Min. (0 - 59)] (0-59), [Secondo (0 - 59)] (0-59)</p> <p>➔ <a href="#">Impostazione di data e ora (pagina 73)</a></p> <hr/> <p> <b>NOTA</b></p> <p>Se si modifica la data/ora mentre è in esecuzione la versione demo di un'applicazione non sarà più possibile utilizzare l'applicazione.</p>
[Formato data]	<p>Selezionare il formato di visualizzazione della data. L'anno viene visualizzato nel formato occidentale.</p> <p>Valore: [MM/GG/AAAA], [GG/MM/AAAA], [AAAA/MM/GG]</p>
[Fuso orario]	<p>Impostare il fuso orario. Selezionare dall'elenco la località più vicina.</p> <p>Se si seleziona un paese che utilizza l'ora legale, configurare le impostazioni per l'ora legale.</p> <p>➔ <a href="#">Impostazione di data e ora (pagina 73)</a></p>

## Risparmio energia/Timer

Tasto [Menu Sistema/Contatore] > [Impostazioni dispositivo] > [Risparmio energia/Timer]

### [Reset pan. auto]

Se non viene eseguito nessuno lavoro per un certo periodo di tempo, vengono automaticamente ripristinate le impostazioni predefinite. Indicare se si desidera utilizzare la reimpostazione automatica del pannello o meno.

Valore: Off, On

---

#### **NOTA**

Per impostare il tempo prima della reimpostazione automatica del pannello, fare riferimento a quanto segue:

→ [Azzera timer \(pagina 424\)](#)

---

### [Azzera timer]

Se si seleziona On per Reset pan. auto, è possibile specificare per quanto tempo il sistema deve attendere prima di procedere alla Reimpostazione automatica pannello.

Valore: 5 - 495 secondi (con incrementi di 5 secondi)

---

#### **NOTA**

Questa funzione viene visualizzata quando [Reset pan. auto] è impostato su On.

---

### [Timer riposo]

Impostare l'intervallo di tempo prima della commutazione in modalità a riposo.

Valore: 1 - 120 minuti (con incrementi di 1 minuto)

→ [Modalità A riposo \(pagina 86\)](#)

### [Regole A riposo]

Specificare se si desidera utilizzare il modo A riposo separatamente per le seguenti funzioni.

Questa funzione non verrà visualizzata quando il Kit d'interfaccia di rete wireless opzionale o il controller Fiery è installato.

- Lettore schede ID  
(Questa voce viene visualizzata quando è attivato il Kit di autenticazione scheda, opzionale)
- Applicazione

Valore: Off, On

---



#### **NOTA**

Se la modalità A riposo non viene disattivata, la scheda ID non potrà essere riconosciuta.

---

### [Impostaz. timer settimanale]

Configurare le impostazioni per commutare la periferica in modo A riposo e ripristinarla automaticamente in un orario definito per ciascun giorno della settimana.

Voce	Descrizione
[Timer settimanale]	<p>Specificare se utilizzare Timer settimanale.</p> <p>Valore: Off, On</p>
[Programma]	<p>Specificare l'orario per ogni giorno della settimana in cui la periferica entra ed esce dal modo A riposo.</p>
[Riprovare]	<p>Impostare il numero di tentativi per la commutazione della periferica in modo A riposo.</p> <p>Valore: [Non ritentare], [Tentativi limitati], [Tentativi illimitati]</p> <hr/> <p> <b>NOTA</b></p> <ul style="list-style-type: none"> <li>• Se [Tentativi limitati] è selezionato, impostare il numero di tentativi. Si può immettere un numero compreso tra 0 e 10.</li> <li>• Se [Tentativi illimitati] è selezionato, continuano ad essere compiuti tentativi finché la periferica non entra in modo A riposo.</li> </ul>
[Interv. tra tent.]	<p>Impostare l'intervallo tra tentativi.</p> <p>Utilizzare [-] / [+] per immettere un numero.</p> <p>Valore: 10 - 60 secondi (con incrementi di 10 secondi)</p>
[Timer spegnim.]	<p>Specificare se il sistema si deve spegnere automaticamente dopo un periodo di inattività.</p> <p>Valore: [1 ora], [2 ore], [3 ore], [4 ore], [5 ore], [6 ore], [9 ore], [12 ore], [1 giorno], [2 giorni], [3 giorni], [4 giorni], [5 giorni], [6 giorni], [1 settimana]</p>
[Regola spegnim.]	<p>Specificare se si desidera attivare il modo spegnimento automatico per le seguenti funzioni. Selezionare [On] per attivare il modo Spegnimento.</p> <ul style="list-style-type: none"> <li>• Rete</li> <li>• FAX</li> <li>• Cavo USB</li> <li>• Host USB</li> <li>• Applicazione</li> <li>• NIC</li> <li>• Diagnosi remota</li> </ul> <p>Valore: Off, On</p> <hr/> <p> <b>NOTA</b></p> <ul style="list-style-type: none"> <li>• Anche se per le altre impostazioni è impostato [On], la periferica non commuta in modalità di spegnimento automatico nel caso in cui la funzione [FAX] o [NIC] è impostata su [Off].</li> <li>• Anche quando le voci [Rete] o [Cavo USB] sono impostate su [Off], se la periferica non sta comunicando con altri dispositivi commuterà in modalità di spegnimento.</li> <li>• [FAX] viene visualizzata solo se è stato installato il modulo FAX opzionale.</li> <li>• [NIC] viene visualizzata quando è installato il Kit d'interfaccia di rete o il Kit d'interfaccia di rete wireless opzionale.</li> </ul>

## **[Liv.ripristino Risp.Energia]**

Selezionare il metodo di ripristino da Risparmio Energia.

Valore

### **[Ripristino completo]**

Questa modalità consente di utilizzare immediatamente tutte le funzioni. Tuttavia, offre un risparmio di energia minore.

### **[Ripristino normale]**

In questa modalità è possibile selezionare il metodo tra i seguenti: attivare immediatamente l'uso di tutte le funzioni o solo l'uso della funzione desiderata. Per utilizzare immediatamente tutte le funzioni, selezionare il tasto [Risparmio Energetico] per eseguire il ripristino.

### **[Ripristino risp. energetico]**

Questa modalità, che attiva l'uso solo delle funzioni che si desidera usare, è quella più efficiente dal punto di vista energetico.

## **[Timeout ping]**

Impostare il tempo prima del timeout quando viene eseguito [Ping] in "Impostazioni rete".

Valore: 1 – 30 secondi (con incrementi di 1 secondi)



## Impostazioni visualizzazione

Tasto [Menu Sistema/Contatore] > [Impostazioniididpositivo] > [Impostazioni visualizzazione]

Voce	Descrizione
[Luminosità display]	Impostare la luminosità del pannello a sfioramento. Valore: 1 (PiùScur), 2, 3, 4, 5 (PiùChia)
[Schermata predefinita]	Selezionare la schermata che si desidera venga visualizzata all'avvio del sistema (schermata predefinita). Valore: [Home], [Copia], [Invio], [FAX] <sup>*1</sup> , [Stato], [Personalizza casella], [Casella lavoro], [Unità USB], [Casella di polling] <sup>*1</sup> , [Box SubAddress] <sup>*1</sup> , [Cas. RX mem. FAX] <sup>*1</sup> , [Preferiti], [Home (Accessibilità)], [Accessibilità Copia], [Accessibilità Invio], [Accessibilità FAX] <sup>*1</sup> , Application Name <sup>*2</sup>
[Sfondo]	➔ <a href="#">Modifica della schermata Home (pagina 56)</a>
[Mostra Msg Spegnimento]	Impostare se visualizzare un messaggio di conferma allo spegnimento dell'interruttore. Valore: Off, On
[Registrazione installazione rapida (Copia)]	Selezionare le funzioni da registrare per Installazione rapida. Nella schermata Installazione rapida, sei tasti sono assegnati a funzioni tipiche ma possono essere modificati, se necessario. Sono disponibili sei voci nelle seguenti opzioni. Valore: [Off], [Selezione carta], [Zoom], [Densità], [Fronte/retro], [Combina], [Fascicola], [Immagine originale], [Formato originale], [Orientamento originale], [Selezione colore], [Scansione continua], [Sfondo Reg.densità], [Modo Silenzioso]
[Registrazione installazione rapida (Invio)]	Selezionare le funzioni da registrare per Installazione rapida. Nella schermata Installazione rapida, sei tasti sono assegnati a funzioni tipiche ma possono essere modificati, se necessario. Sono disponibili sei voci nelle seguenti opzioni. Valore: [Off], [Formato originale], [Fronte/retro], [Formato invio], [Orientamento originale], [Formato file], [Densità], [Immagine originale], [Risoluzione scansione], [Risoluzione TX FAX] <sup>*1</sup> , [Selezione colore], [Zoom], [Scansione continua], [Sfondo Reg.densità], [Modo Silenzioso]
[Registrazione installazione rapida (FAX)] <sup>*1</sup>	➔ <b>Guida alle funzioni FAX</b>
[Registr. installazione rapida (Memorizz. da casella)]	Selezionare le funzioni da registrare per Installazione rapida. Nella schermata Installazione rapida, sei tasti sono assegnati a funzioni tipiche ma possono essere modificati, se necessario. Sono disponibili sei voci nelle seguenti opzioni. Valore: [Off], [Selezione colore], [Formato di memorizzazione], [Densità], [Fronte/retro], [Risoluzione scansione], [Zoom], [Orientamento originale], [Formato originale], [Immagine originale], [Scansione continua], [Sfondo Reg.densità]

Voce	Descrizione
[Registrazione installazione rapida (Stampa casella)]	<p>Selezionare le funzioni da registrare per Installazione rapida. Nella schermata Installazione rapida, sei tasti sono assegnati a funzioni tipiche ma possono essere modificati, se necessario.</p> <p>Sono disponibili sei voci nelle seguenti opzioni.</p> <p>Valore: [Off], [Selezione carta], [Fascicola], [Fronte/retro], [Elimina dopo la stampa], [Selezione colore], [Modo Silenzioso]</p>
[Registrazione installazione rapida (Invio dalla casella)]	<p>Selezionare le funzioni da registrare per Installazione rapida. Nella schermata Installazione rapida, sei tasti sono assegnati a funzioni tipiche ma possono essere modificati, se necessario.</p> <p>Sono disponibili sei voci nelle seguenti opzioni.</p> <p>Valore: [Off], [Risoluzione TX FAX]<sup>*1</sup>, [Formato file], [Elimina dopo la trasmissione]</p>

\*1 Questa voce viene visualizzata per le periferiche compatibili con la funzionalità fax.

\*2 Verrà visualizzata l'applicazione in esecuzione.

➔ [Utilizzo di applicazioni \(pagina 236\)](#)

## Audio

Tasto [Menu Sistema/Contatore] > [Impostazioni dispositivo] > [Audio]

### [Allarme]

Impostare le opzioni di avvisi e allarmi sonori che il sistema dovrà generare durante l'esecuzione delle varie operazioni.

Voce	Descrizione
[Volume]	Impostare il livello del volume dell'allarme. Valore: 0 (Muto), 1 (Minimo), 2, 3 (Medio), 4, 5 (Massimo)
[Conferma tasto]	Emette un avviso sonoro quando vengono selezionati i tasti del pannello comandi e del pannello a sfioramento. Valore: Off, On
[Lavoro terminato]	Emette un avviso sonoro quando un lavoro di stampa viene completato correttamente. Valore: Off, On, [Solo ricezione FAX]*1
[Pronto]	Emette un avviso sonoro al termine della fase di riscaldamento. Valore: Off, On
[Avvertenza]	Emette un avviso sonoro quando si verifica un errore. Valore: Off, On
[Tastiera opzionale]	Emette un avviso sonoro per confermare la pressione di un tasto. Valore: Off, On

\*1 Questa voce viene visualizzata per le periferiche compatibili con la funzionalità fax.

### [Volume altoparlante FAX]

Questa voce viene visualizzata per le periferiche compatibili con la funzionalità fax.

Per i dettagli, vedere quanto segue:

➔ [Guida alle funzioni FAX](#)

### [Volume monitor FAX]

Questa voce viene visualizzata per le periferiche compatibili con la funzionalità fax.

Per i dettagli, vedere quanto segue:

➔ [Guida alle funzioni FAX](#)

## Impostazioni originale/scansione

Tasto [Menu Sistema/Contatore] > [Impostazioniididpositivo] > [Impostazioni originale/scansione]

### [Rilev. automatico originali (DP)]

Abilitare o escludere l'uso dell'alimentatore di originali per rilevare il formato originale. La lastra di esposizione non è in grado di rilevare automaticamente il formato originale.

Voce	Descrizione
[Auto (formato standard)]	Abilitare o escludere il rilevamento automatico del formato standard. I formati che possono essere rilevati sono A6, B6, A5, B5, A4 e Folio nel caso dei formati in centimetri. Per i formati in pollici, Statement, Letter e solo uno tra Legal, Ufficio II o 216 mm x 340 mm. Valore: Off, On
[Rileva formato non standard (copia)]	Abilitare o escludere il rilevamento di documenti di formato non standard nella funzione di copia. Questa impostazione ha la precedenza sull'impostazione automatica (formato standard). Valore: [Off], [On]
[Rileva fto non standard (invia/mem.)]	Abilitare o escludere il rilevamento di documenti di formato non standard nella funzione di invio o salvataggio. Questa impostazione ha la precedenza sull'impostazione automatica (formato standard). Valore: [Off], [On]
[Unità di misura]	Selezionare [Sistema metrico] per il rilevamento automatico degli originali per formati in centimetri. Selezionare [Pollici] per il rilevamento degli originali per formati in pollici. Valore: [Sistema metrico], [Pollici]
[Legal/OficioII/216 x 340mm]	Poiché le opzioni della terza voce da rilevare automaticamente in pollici sono di dimensioni analoghe, impostare quale formato utilizzare. Questa funzione viene visualizzata quando l'opzione "Unità di misura" è impostata su [Pollici]. Valore: [Legal], [OficioII], [216 x 340 mm]

### [Formato originale person.]

Impostare il formato originali personalizzato più utilizzato. Viene visualizzata l'opzione formato personalizzato per la selezione del formato dell'originale.

Valore

#### Sistema metrico

X: 50 - 356 mm (con incrementi di 1 mm)

Y: 50 - 216 mm (con incrementi di 1 mm)

#### Pollici

X: 1,97 - 14,02" (con incrementi di 0,01")

Y: 1,97 - 8,50" (con incrementi di 0,01")

X=lunghezza, Y=larghezza

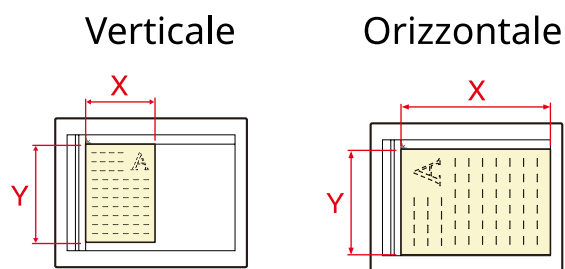

### [Formato originale predefinito]

Impostare il valore predefinito per il formato dell'originale.

Valore

[A/B]: A4, A5, A6, B5, B6, Folio, 216 x 340 mm

[Inch]: Letter, Legal, Statement, Executive, Oficio II

[Others]: 16K, ISO B5, Busta #10, Busta #9, Busta #6, Busta Monarch, Busta DL, Busta C5, Hagaki (cartoncino), Oufuku Hagaki (cartolina di ricevuta di ritorno), Youkei 4, Youkei 2, Younaga 3, Nagagata 3, Nagagata 4

### [Formato orig.pred.(Lastra)]

Impostare il valore predefinito per il formato dell'originale posizionato sulla lastra di esposizione. Selezionare [Off] per visualizzare una schermata di conferma prima dell'esecuzione di un lavoro.

Valore

[Sistema metrico]: A4, A5, A6, B5, B6, Folio, 216 x 340 mm

[Pollici]: Letter, Legal, Statement, Executive, Oficio II

[Altro] 16K, ISO B5, Busta #10, Busta #9, Busta #6, Busta Monarch, Busta DL, Busta C5, Hagaki (cartoncino), Oufuku Hagaki (cartolina di ricevuta di ritorno), Youkei 4, Youkei 2, Younaga 3, Nagagata 3, Nagagata 4

---

#### **NOTA**

Quando [Auto (formato standard)] in [Rilev. automatico originali (DP)] è impostato su Off, questa funzione non viene visualizzata.

---

## Alimentazione carta

Tasto [Menu Sistema/Contatore] > [Impostazioni dispositivo] > [Alimentazione carta]

Configurare le impostazioni della carta e del cassetto carta.

### [Impostazioni cassetto 1] - [Impostazioni cassetto 5]

Tasto [Menu Sistema/Contatore] > [Impostazioni dispositivo] > [Alimentazione carta] > [Impostazioni cassetto 1](fino a [Impostazioni cassetto 5])

#### NOTA

Le voci [Cassetto 2] - [Cassetto 5] vengono visualizzate quando è installato il seguente alimentatore carta opzionale.

[Cassetto 2]: Alimentatore carta (550 fogli)

[Cassetto 3]: Alimentatore carta (550 fogli)

[Cassetto 4]: Alimentatore carta (550 fogli)

[Cassetto 5]: Alimentatore carta (550 fogli)

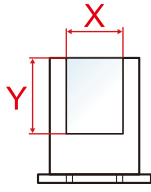
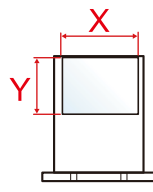
Voce	Descrizione
[Formato carta]	<p>Selezionare il formato carta. Impostare questa opzione solo quando il selettore formato del cassetto è allineato con "Altro".</p> <p><b>Valore (cassetto 1)</b> [A4], [A5-R], [A5], [A6], [B5], [B6], [Folio], [216 x 340 mm], [Letter], [Legal], [Statement-R], [Statement], [Executive], [OficioII], [16K], [ISO B5], [Person]</p> <p><b>Valore (cassetti 2 - 5)</b> [A4], [A5-R], [B5], [B6], [Folio], [216 x 340 mm], [Letter], [Legal], [Statement-R], [Executive], [OficioII], [16K], [ISO B5], [Busta #10], [Busta #9], [Busta #6], [Busta Monarch], [Busta DL], [Busta C5], [Youkei 2], [Youkei 4], [Nagagata 3], [Nagagata 4], [Younaga 3], [Person]</p> <p>Per il formato carta personalizzato, impostare il formato per ciascun cassetto.</p> <p>➔ <a href="#">[Impostazioni formato personalizzato] (pagina 434)</a></p> <div style="display: flex; justify-content: space-around; align-items: center;"> <div style="text-align: center;"> <p>Verticale</p>  </div> <div style="text-align: center;"> <p>Orizzontale</p>  </div> </div>

Voce	Descrizione
[Tipo di supporto]	<p><b>Valore (cassetto 1)</b></p> <p>[Normale], [Lucido], [Grezza],[Pergamena], [Riciclata], [Prestampata], [Pregiata], [Colore], [Perforata], [Carta intestata], [Spessa], [Alta qualità], [Personalizzato 1] to [Personalizzato 8]</p> <p><b>Valore (cassetti 2 - 5)</b></p> <p>[Normale], [Grezza],[Pergamena], [Etichette], [Riciclata], [Prestampata], [Pregiata], [Colore], [Perforata], [Carta intestata], [Busta], [Spessa], [Patinata], [Alta qualità], [Personalizzato 1] to [Personalizzato 8]</p> <ul style="list-style-type: none"> <li>• Per specificare un tipo di supporto diverso da “Normale”, vedere quanto segue.           <ul style="list-style-type: none"> <li>➔ <a href="#">[Impostazione tipo di supp] (pagina 436)</a></li> </ul> </li> <li>• Quando si specifica un tipo di supporto la cui grammatura non è accettata dal cassetto, il tipo di supporto in questione non viene visualizzato.</li> <li>• Per stampare su carta prestampata, su carta perforata o su carta intestata vedere quanto segue:           <ul style="list-style-type: none"> <li>➔ <a href="#">[Impostazioni alimentazione carta] (pagina 438)</a></li> </ul> </li> </ul>

## [Impostazioni vass Bypass]

Tasto [Home] > [...] > [Menu Sistema] > [Impostazioniididispositivo] > [Alimentazione carta] > [Impostazioni vass Bypass]

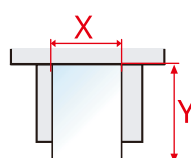
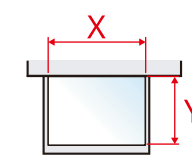
Voce	Descrizione
[Formato carta]	<p>Selezionare il formato carta.</p> <p>Valore: [A4], [A5], [A5-R], [A6], [B5], [B6], [Folio], [216 x 340 mm], [Letter], [Legal], [Statement], [Statement-R], [Executive], [OficioII], [16K], [ISO B5], [Busta #10], [Busta #9], [Busta #6], [Busta Monarch], [Busta DL], [Busta C5], [Hagaki], [Oufukuhagaki], [Youkei 4], [Youkei 2], [Younaga 3], [Nagagata 3], [Nagagata 4], [Person]</p> <p>Per il formato carta personalizzato, impostare il formato per ciascun cassetto.</p> <p>➔ <a href="#">[Impostazioni formato personalizzato] (pagina 434)</a></p> <div style="display: flex; justify-content: space-around; align-items: center; text-align: center;"> <div data-bbox="718 1500 909 1702"> <p>Verticale</p>  </div> <div data-bbox="1021 1500 1212 1702"> <p>Orizzontale</p>  </div> </div>

Voce	Descrizione
[Tipo di supporto]	<p>Selezionare il tipo di supporto di stampa.</p> <p>Valore: [Normale], [Grezza],[Pergamena], [Etichette], [Riciclata], [Prestampata], [Pregiata], [Hagaki], [Colore], [Perforata], [Carta intestata], [Busta], [Spessa], [Patinata], [Alta qualità], [Personalizzato 1] to [Personalizzato 8]</p> <p>Per specificare un tipo di supporto diverso da "Normale", vedere quanto segue.</p> <p>➔ <a href="#">[Impostazione tipo di supp] (pagina 436)</a></p> <p>Per stampare su carta prestampata, su carta perforata o su carta intestata vedere quanto segue:</p> <p>➔ <a href="#">[Impostazioni alimentazione carta] (pagina 438)</a></p>

### NOTA

I supporti di stampa che si possono utilizzare per la stampa dei fax ricevuti sono i seguenti.

[Normale], [Etichette], [Pregiata], [Riciclata], [Pergamena], [Colore], [Busta], [Hagaki], [Patinata], [Spessa], [Alta qualità], [Personalizzato 1] to [Personalizzato 8]

Si può utilizzare la funzione Fax solo sui prodotti dotati di questa funzionalità.

## [Impostazioni formato personalizzato]

Tasto [Menu Sistema/Contatore] > [Impostazioni dispositivo] > [Alimentazione carta] > [Impostazioni formato personalizzato]

Impostare il formato carta personalizzato più utilizzato. Registrare un formato personalizzato per ciascuna fonte di alimentazione carta. Il formato registrato viene visualizzato al momento della selezione del formato carta.

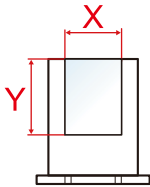
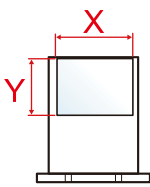
Voce	Descrizione
[F.to cassetto 1]* <sup>1</sup>	<p>Registrare il formato personalizzato utilizzato per il cassetto 1.</p> <p>Valore</p> <p><b>Sistema metrico</b></p> <p>X: 105 - 216 mm (con incrementi di 1 mm)</p> <p>Y: 140 - 356 mm (con incrementi di 1 mm)</p> <p><b>Pollici</b></p> <p>X: 4,13 - 8,50" (con incrementi di 0,01")</p> <p>Y: 5,50 - 14,02" (con incrementi di 0,01")</p> <p>X=lunghezza, Y=larghezza</p> <div style="display: flex; justify-content: space-around; align-items: center;"> <div style="text-align: center;"> <p>Verticale</p>  </div> <div style="text-align: center;"> <p>Orizzontale</p>  </div> </div>

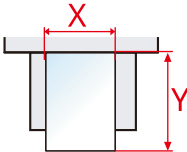
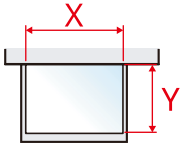

Voce	Descrizione
[F.to cassetto 2] - [F.to cassetto 5] <sup>*1</sup>	<p>Registrare il formato carta personalizzato da utilizzare per il Cassetto 2 - 5.</p> <p>Valore</p> <p><b>Sistema metrico</b></p> <p>X: 92 - 216 mm (con incrementi di 1 mm)</p> <p>Y: 162 - 356 mm (con incrementi di 1 mm)</p> <p><b>Pollici</b></p> <p>X: 3,62 - 8,50" (con incrementi di 0,01")</p> <p>Y: 6,38 - 14,02" (con incrementi di 0,01")</p> <p>X=larghezza, Y=lunghezza</p>
[Dimensioni vassoio Bypass]	<p>Registrare il formato personalizzato utilizzato per il vassoio bypass.</p> <p>Valore</p> <p><b>Sistema metrico</b></p> <p>X: 70 - 216 mm (con incrementi di 1 mm)</p> <p>Y: 140 - 356 mm (con incrementi di 1 mm)</p> <p><b>Pollici</b></p> <p>X: 2,76 - 8,50" (con incrementi di 0,01")</p> <p>Y: 5,50 - 14,02" (con incrementi di 0,01")</p> <p>X=larghezza, Y=lunghezza</p> <div style="display: flex; justify-content: space-around; align-items: center; margin-top: 20px;"> <div style="text-align: center;"> <p><b>Verticale</b></p>  </div> <div style="text-align: center;"> <p><b>Orizzontale</b></p>  </div> </div>

\*1 Utilizzare questa impostazione solo quando il selettore formato del cassetto è impostato su "Altro".

**[Impostazione tipo di supp]**

Tasto [Menu Sistema/Contatore] > [Impostazioni dispositivo] > [Alimentazione carta] > [Impostazione tipo di supp]

Selezionare la grammatura per ogni tipo di supporto.

Sono disponibili le seguenti combinazioni di tipo di supporto e grammatura carta.

Grammatura carta	Grammatura (g/m <sup>2</sup> ) e tipo di supporto
Leggera	52 g/m <sup>2</sup> - 59 g/m <sup>2</sup>
Normale 1	60 g/m <sup>2</sup> - 74 g/m <sup>2</sup>
Normale 2	75 g/m <sup>2</sup> - 90 g/m <sup>2</sup>
Normale 3	91 g/m <sup>2</sup> - 105 g/m <sup>2</sup>
Pesante 1* <sup>1</sup>	106 g/m <sup>2</sup> - 135 g/m <sup>2</sup>
Pesante 2* <sup>1</sup>	136 g/m <sup>2</sup> - 163 g/m <sup>2</sup>
Pesante 3* <sup>1</sup>	164 g/m <sup>2</sup> - 220 g/m <sup>2</sup>
Extra pesante* <sup>1</sup>	Lucidi

\*1 La velocità di elaborazione è rallentata rispetto al modo normale.

È indicata la grammatura predefinita dei tipi di supporto.

Tipo di supporto	Impostazione predefinita
[Normale]	[Normale 1 (60-74g/m <sup>2</sup> )]
[Pergamena]	[Normale 1 (60-74g/m <sup>2</sup> )]
[Etichette]	[Pesante 1 (106-135g/m <sup>2</sup> )]
[Riciclata]	[Normale 1 (60-74g/m <sup>2</sup> )]
[Prestampata]	[Normale 2 (75-90g/m <sup>2</sup> )]
[Pregiata]	[Normale 3 (91-105g/m <sup>2</sup> )]
[Cartoncino]	[Pesante 3 (164-220g/m <sup>2</sup> )]
[Colore]	[Normale 1 (60-74g/m <sup>2</sup> )]
[Perforata]	[Normale 1 (60-74g/m <sup>2</sup> )]
[Carta intestata]	[Normale 2 (75-90g/m <sup>2</sup> )]
[Busta]	[Pesante 2 (136-163g/m <sup>2</sup> )]
[Spessa]	[Pesante 2 (136-163g/m <sup>2</sup> )]
[Patinata]	[Normale 3 (91-105g/m <sup>2</sup> )]
[Alta qualità]	[Normale 1 (60-74g/m <sup>2</sup> )]
[Personalizzato 1] - [Personalizzato 8]	[Normale 1 (60-74g/m <sup>2</sup> )]

Per [Personalizzato 1] - [Personalizzato 8] si possono modificare nome del tipo di supporto e le impostazioni per la stampa fronte-retro.

**[Fronte/retro]**

Voce	Descrizione
[Autorizza]	È possibile effettuare la stampa fronte/retro.
[Proibisci]	Non è possibile effettuare la stampa fronte/retro.

**[Nome]**

Modifica nomi per Person. 1-8. Per i nomi non si possono utilizzare più di 16 caratteri. Se si seleziona il tipo di supporto per il vassoio bypass, verrà visualizzato il nome modificato.

➔ [Metodo di immissione dei caratteri \(pagina 756\)](#)

**[Mostra Msg impostaz. carta]**

Tasto [Menu Sistema/Contatore] > [Impostazionidispositivo] > [Alimentazione carta] > [Mostra Msg impostaz. carta]

Abilitare o escludere la visualizzazione della schermata di conferma delle impostazioni carta quando si imposta un nuovo tipo di carta per ogni cassetto.

Voce	Descrizione
[Cassetto 1] - [Cassetto 5]	Valore: Off, On
[Bypass]	 <b>NOTA</b> Le voci [Cassetto 2] - [Cassetto 5] vengono visualizzate quando è installato il seguente alimentatore carta opzionale. [Cassetto 2]: Alimentatore carta (550 fogli) [Cassetto 3]: Alimentatore carta (550 fogli) [Cassetto 4]: Alimentatore carta (550 fogli) [Cassetto 5]: Alimentatore carta (550 fogli)

## [Impostazioni alimentazione carta]

Tasto [Menu Sistema/Contatore] > [Impostazioni dispositivo] > [Alimentazione carta] > [Impostazioni alimentazione carta]

### [Fonte Carta Predefin.]

Selezionare la fonte di alimentazione carta predefinita.

Valore: [Cassetto 1] - [Cassetto 5], [Bypass]

---



Le voci [Cassetto 2] - [Cassetto 5] vengono visualizzate quando è installato il seguente alimentatore carta opzionale.

[Cassetto 2]: Alimentatore carta (550 fogli)

[Cassetto 3]: Alimentatore carta (550 fogli)

[Cassetto 4]: Alimentatore carta (550 fogli)

[Cassetto 5]: Alimentatore carta (550 fogli)

---

### [Selezione carta]

Selezionare l'impostazione predefinita per la selezione della carta.

Valore: [Automatico], [Fonte Carta Predefin.]

### [Selez. automatica carta]

Se l'opzione Selezione carta è impostata su [Automatico], impostare il metodo di selezione del formato carta quando vengono modificate le impostazioni per lo zoom.

Valore

[Formato più adatto]: Seleziona il formato carta ottimale in base al livello di zoom attuale e al formato dell'originale.

[Uguale al form. Orig.]: Seleziona la carta che corrisponde al formato dell'originale, indipendentemente dal livello di zoom.

### [Supporto per Auto (col.)]/[Supporto per Auto (B & N)]

Quando per Selezione carta è selezionato Automatico, è possibile limitare la carta selezionata automaticamente per tipo di carta. Ad esempio, se si seleziona [Normale], viene selezionato il cassetto in cui è caricata la carta normale nel formato specificato. Scegliere [Tutti i tipi di supporti] per selezionare un cassetto con qualunque tipo di supporto purché del formato specificato.

[Tutti i tipi di supporti], [Normale], [Lucido], [Pergamena], [Etichette], [Riciclata], [Prestampata], [Pregiata], [Cartoncino], [Colore], [Perforata], [Carta intestata], [Busta], [Spessa], [Patinata], [Alta qualità], [Personalizzato 1] to [Personalizzato 8]

### [Azione per carta speciale]

Quando si stampa su carta Perforata, Prestampata e Intestata può succedere che i fori non siano correttamente allineati o che la direzione di stampa sia invertita a causa di una combinazione delle funzioni di copia e della modalità di caricamento degli originali. In tal caso, selezionare [Regola direz. di stampa] per regolare la direzione di stampa. Se l'orientamento della carta non è importante, selezionare [Priorità velocità].

Se è selezionato [Regola direz. di stampa], caricare la carta come sotto indicato.

Esempio: copia su carta intestata



Valore: [Regola direz. di stampa], [Priorità velocità]

## Assegnazione Tasto Funzione

Tasto [Menu Sistema/Contatore] > [Impostazioni dispositivo] > [Assegnazione Tasto Funzione]

Voce	Descrizione
[Tasto Funzione 1]	Assegnare una funzione a ogni tasto funzione.
[Tasto Funzione 2]	Valore: [Nessuno], [Copia], [Invia], [Server FAX] *1, [FAX] *2, [Casella person.] *3, [Casella lavoro], [Unità USB], [Box SubAddress] *2, [Casella di polling] *2, [Cas. RX mem. FAX] *2, [Invia a me (E-mail)] *4, [Send from Box (E-mail)] *3*4, Preferiti *5, Applicazione *6
[Tasto Funzione 3]	<hr/>  <b>NOTA</b> Selezionare [Filtro] per restringere le opzioni in base a [Tutto], [Applicazione], [Preferiti] e [Altro]. <hr/>

\*1 Questa voce viene visualizzata quando è impostato il server esterno (Server FAX).

\*2 Questa voce viene visualizzata per le periferiche compatibili con la funzionalità fax.

\*3 Voce visualizzata quando è installata l'unità SSD opzionale.

\*4 Voce visualizzata quando è abilitata la gestione dell'accesso utenti.

\*5 Verrà visualizzato il preferito registrato.

\*6 Verrà visualizzata l'applicazione in esecuzione.



## Assistente operazioni

Tasto [Menu Sistema/Contatore] > [Impostazioni dispositivo] > [Assistente operazioni]

Voce	Descrizione
[Conferma orientamento]	<p>Selezionare se visualizzare una schermata per scegliere l'orientamento degli originali da collocare sulla lastra di esposizione quando si usano le seguenti funzioni.</p> <p>➔ <a href="#">Orientamento originale (pagina 329)</a></p> <ul style="list-style-type: none"> <li>• Zoom</li> <li>• Fronte/retro</li> <li>• Cancella bordo, Cancella bordo/Scansione completa</li> <li>• Combina</li> <li>• Fronte/retro</li> </ul> <p>Valore: Off, On</p>
[Limite pred.]	<p>Limitare il numero di copie che si possono eseguire per singolo ciclo di copiatura.</p> <p>Valore: 1 - 999 copie</p>
[Annulla impostazione dopo avvio lavoro]	<p>Specificare se si intende ripristinare le impostazioni funzione predefinite dopo l'avvio del lavoro.</p> <p>Valore: [Annulla], [Non annullare]</p>

## Gestione errori

Tasto [Menu Sistema/Contatore] > [Impostazioni dispositivo] > [Gestione errori]

Voce	Descrizione
[Errore carta fronte/retro]	<p>Specificare le azioni che il sistema deve adottare quando non è possibile eseguire la stampa in fronte-retro con i tipi di supporto o i formati selezionati.</p> <p>Valore</p> <p>[1-faccia]: Verrà eseguita la stampa solo fronte.</p> <p>[Visualizza errore]: Verrà visualizzato un messaggio di errore che richiede di annullare la stampa.</p>
[Errore carta]	<p>Definire il tipo di azione che il sistema deve adottare quando, durante la stampa di un lavoro inviato da PC con specificato il cassetto o il vassoio bypass come alimentazione carta, formato e tipo di carta selezionati non corrispondono al formato o tipo di carta caricata nel cassetto prescelto.</p> <p>Valore</p> <p>[Ignora]: L'impostazione viene ignorata e il lavoro viene stampato.</p> <p>[Visualizza errore]: Verrà visualizzato un messaggio di errore che richiede di annullare la stampa.</p>
[Errore formato carta caricata]	<p>Definire il tipo di azione che il sistema deve adottare quando si rileva una mancata corrispondenza tra il formato carta impostato per il vassoio bypass e il formato effettivamente alimentato.</p> <p>Valore</p> <p>: L'impostazione viene ignorata e il lavoro viene stampato.</p> <p>[Visualizza errore]: Verrà visualizzato un messaggio di errore che richiede di annullare la stampa.</p>
[Canc. automatica errore]	<p>Se si verifica un errore durante l'elaborazione, l'elaborazione del lavoro viene interrotta in attesa dell'azione che l'operatore adotterà. Nella modalità Azzeramento automatico errore, l'errore viene cancellato automaticamente dopo un determinato intervallo di tempo.</p> <p>Valore: On, Off</p> <hr/> <p> <b>NOTA</b></p> <p>Se si seleziona On per Canc. automatica errore, impostare l'intervallo del tempo di attesa prima della cancellazione automatica degli errori. Si può scegliere un valore compreso tra 5 e 495 secondi (con incrementi di 5 secondi).</p>
[Continua o annulla lavoro con errore]	<p>Definire quali utenti possono annullare o continuare le operazioni per i lavori messi in pausa a causa di un errore.</p> <p>Valore: [Tutti gli utenti], [Solo proprietario proc.]</p> <hr/> <p> <b>NOTA</b></p> <p>L'amministratore può annullare tutti i lavori, indipendentemente da questa impostazione.</p>



## Impostazioni toner

Tasto [Menu Sistema/Contatore] > [Impostazioni dispositivo] > [Impostazioni toner]

### [Azione toner colori vuoto]

Selezionare se, quando il toner del colore è esaurito, la stampa non è possibile o se invece vengono utilizzate le impostazioni di Stampa Bianco & Nero.

Valore: [Arresta stampa], [Stampa Bianco & Nero]

#### **NOTA**

Questa impostazione è attiva quando vengono usati materiali di consumo originali (il toner specificato).

### [Avviso toner scarso]



Voce	Descrizione
[Notifica via pannello operativo]	Impostare se visualizzare sul pannello comandi l'avviso di livello toner basso. Valore: [Off], [On]
[Livello avviso toner scarso]	Impostare la quantità di toner rimanente per avvisare l'amministratore quando ordinare il toner o quando il toner sta per esaurirsi. Questa comunicazione viene utilizzata per Rapporti evento, Status Monitor e SNMPTrap (tra cui i sistemi di gestione delle apparecchiature di stampa). Valore: Off, On <hr/>  <b>NOTA</b> Se si seleziona On, impostare la quantità di toner rimanente per l'attivazione dell'avviso. Si può scegliere un valore compreso tra 5 e 100% (con incrementi dell'1%).

# Notifica/Rapporto

Stampare diversi rapporti per verificare le impostazioni, lo stato e la cronologia del sistema. È anche possibile configurare le impostazioni per la stampa dei rapporti.

## Stampa rapporto/elenco

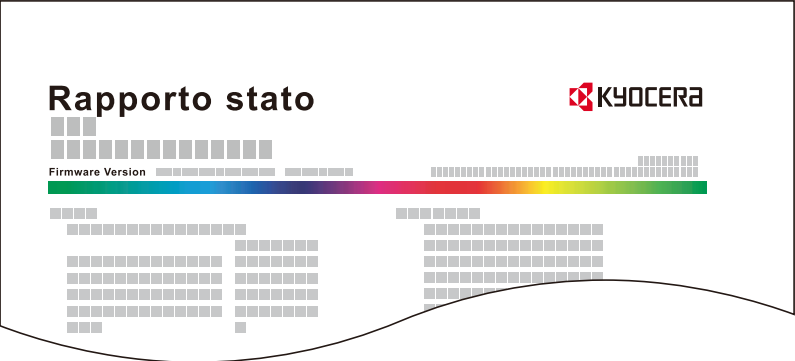
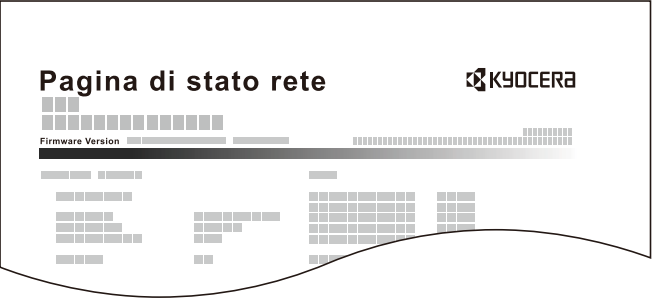
Tasto [Menu Sistema/Contatore] > [Notifica/Rapporto] > "Stampa rapporto/elenco" [Stampa rapporto/elenco]

Voce	Descrizione
[Pagina stato]	<p>Stampa la pagina Stato. Si possono controllare informazioni relative, ad esempio, alle impostazioni correnti, alla memoria disponibile e agli accessori opzionali installati.</p> 
[Stato servizio]	<p>Stampa lo stato servizio. Contiene informazioni con un maggiore livello di dettaglio rispetto alla pagina Stato. Il personale di assistenza generalmente stampa la pagina Stato servizio a scopo di manutenzione.</p>
[Stato della rete]	<p>Stampa la pagina Stato della rete. Offre la possibilità di controllare informazioni quali versione firmware, indirizzo di rete e protocollo dell'interfaccia di rete.</p> 
[Stato della rete opzionale]	<p>Stampa la pagina Stato della rete opzionale. Offre la possibilità di controllare informazioni quali versione firmware, indirizzo di rete e protocollo dell'interfaccia di rete opzionale.</p> <hr/> <p> <b>NOTA</b></p> <p>Questa funzione viene visualizzata quando è installato il Kit d'interfaccia di rete o il Kit d'interfaccia di rete wireless opzionale.</p> <hr/>

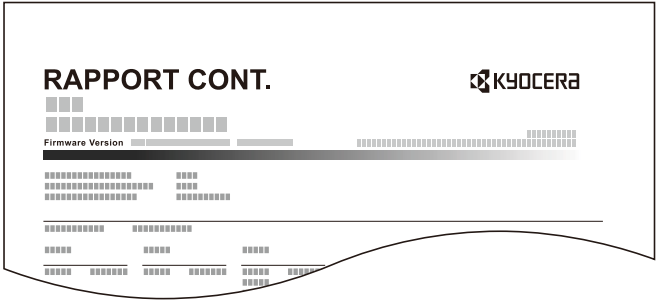
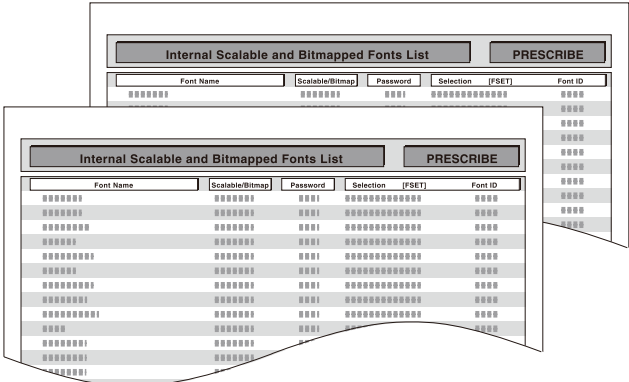
Voce	Descrizione
[Stampa rapp. contabilità]	<p>Se è attiva la funzione Job Accounting, il conteggio totale delle pagine per tutti gli account pertinenti può essere stampato come rapporto di contabilità.</p>  <p>→ <a href="#">Stampa rapporto di contabilità (pagina 572)</a></p>
[Elenco caratteri]	<p>Stampa l'elenco caratteri. Si possono controllare i caratteri installati nella periferica con un campione.</p> 
[Rapporto TX FAX]	<p>Questa voce viene visualizzata per le periferiche compatibili con la funzionalità fax.</p> <p>→ <b>Guida alle funzioni FAX</b></p>
[Rapporto RX FAX]	<p>Questa voce viene visualizzata per le periferiche compatibili con la funzionalità fax.</p> <p>→ <b>Guida alle funzioni FAX</b></p>
[Elenco FAX (Indice)]	<p>Questa voce viene visualizzata per le periferiche compatibili con la funzionalità fax.</p> <p>→ <b>Guida alle funzioni FAX</b></p>
[Elenco FAX (N.)]	<p>Questa voce viene visualizzata per le periferiche compatibili con la funzionalità fax.</p> <p>→ <b>Guida alle funzioni FAX</b></p>
[Lista tasti one touch (Tutti)]	<p>Stampa l'elenco dei tasti one touch, per controllare quali destinazioni sono state registrate nei tasti one touch.</p>
[Lista tasti one touch (FAX)]	<p>Questa voce viene visualizzata per le periferiche compatibili con la funzionalità fax.</p> <p>→ <b>Guida alle funzioni FAX</b></p>

Voce	Descrizione
[Elenco Box SubAddress]	Questa voce viene visualizzata per le periferiche compatibili con la funzionalità fax. ➔ <b>Guida alle funzioni FAX</b>
[Stato applicazione]	Stampa lo stato applicazione. Si possono controllare le informazioni delle applicazioni installate sul sistema.
[Elenco impostazioni]	Stampare le impostazioni di sistema come elenco.
[Rapporto cancellaz. dei dati]	Stampa il rapporto di cancellazione dei dati.

## Impostaz. Rapp. risultati

Tasto [Menu Sistema/Contatore] > [Notifica/Rapporto] > "Impostaz. Rapp. risultati"

### [Invia rapporto risultati]

Al termine della transazione, viene automaticamente stampato il rapporto del risultato della trasmissione.

Voce	Descrizione
[E-Mail/Cartella]	Al termine della trasmissione e-mail o SMB/FTP, viene automaticamente stampato il rapporto del risultato della trasmissione. Valore: [Off], [On], [Solo errore]
[FAX]*1	➔ <b>Guida alle funzioni FAX</b>
[Annullato prima dell'invio]*2	Se un lavoro viene annullato prima dell'invio, il sistema stamperà questo rapporto. Valore: Off, On
[Formato destinatario]*2	Selezionare il Formato destinatario per l'invio del rapporto risultato. Valore: [Nome o Destinazione], [Nome e Destinazione]

\*1 Questa voce viene visualizzata per le periferiche compatibili con la funzionalità fax.

\*2 Questa voce non viene visualizzata se "E-Mail/Cartella" e "FAX" sono [Off].

### [Risultato RX]

Questa voce viene visualizzata per le periferiche compatibili con la funzionalità fax.

Per i dettagli, vedere quanto segue:

➔ **Guida alle funzioni FAX**

### [Impos. Avviso fine lavoro]

Questa voce viene visualizzata per le periferiche compatibili con la funzionalità fax.

Per i dettagli, vedere quanto segue:

➔ **Guida alle funzioni FAX**

## Notifica stato dispositivo

Tasto [Menu Sistema/Contatore] > [Notifica/Rapporto] > "Notifica stato dispositivo"

### [Avviso toner scarso]

➔ [Avviso toner scarso \(pagina 443\)](#)

### [Avviso Manutenzione necessaria]

Voce	Descrizione
[Notifica via pannello operativo]	Abilitare o escludere la visualizzazione sul pannello comandi dell'imminente scadenza di una manutenzione periodica. Valore: [Off], [Visualizza Stato], [Visualizza Stato e Errore]
[Notifica esternamente (per amministrazione)]	Impostare il momento in cui l'amministratore verrà informato del periodo residuo prima di un'imminente manutenzione programmata. Questa comunicazione viene utilizzata per Rapporti evento, Status Monitor e SNMPTrap (tra cui i sistemi di gestione delle apparecchiature di stampa). Valore: Off, On   <b>NOTA</b> Se On è selezionato, impostare il momento della notifica. Si può scegliere un valore compreso tra 5 e 100% (con incrementi dell'1%).

## Rapporto comunicazione fax

Tasto [Menu Sistema/Contatore] > [Notifica/Rapporto] > "Rapporto comunicazione fax"

Configurare le impostazioni relative al Rapporto TX FAX e al Rapporto RX FAX.

Questa voce viene visualizzata per le periferiche compatibili con la funzionalità fax.

Per i dettagli, vedere quanto segue:

➔ **Guida alle funzioni FAX**

## Impostazioni storico

Tasto [Menu Sistema/Contatore] > [Notifica/Rapporto] > "Impostazioni storico"



### NOTA

Per i dettagli sulla cronologia registro, vedere quanto segue:

➔ [Gestione del registro \(pagina 449\)](#)

### [Invia cronologia registro]

Voce	Descrizione
[Invio automatico]	<p>Questa funzione permette di programmare l'invio automatico della cronologia del registro alle destinazioni specificate dopo il raggiungimento del numero di lavori impostato.</p> <p>Valore: [Off], [On]</p> <hr/> <p> <b>NOTA</b></p> <p>Se si seleziona [On], specificare il numero di cronologie dei lavori. Si può immettere un numero compreso tra 1 e 16.</p>
[Destinazione]	<p>Specificare la destinazione di invio della cronologia del registro. Si può specificare solo un indirizzo e-mail come destinazione.</p>
[Oggetto]	<p>Impostare l'oggetto che verrà automaticamente immesso quando si trasmettono via e-mail le cronologie del registro dei lavori.</p> <p>Valore: Fino a 256 caratteri</p>
[SSFC]	<p>Immettere l'oggetto della cronologia dei lavori di stampa con l'autenticazione con scheda IC.</p> <p>Valore: Fino a 256 caratteri</p>
[Informazioni personali]	<p>Specificare se includere le informazioni personali sul registro dei lavori.</p> <p>Valore: [Include], [Escludi]</p>
[Invia cronologia registro]	<p>Si può trasmettere anche manualmente la cronologia del registro alle destinazioni specificate.</p>

## Gestione del registro

È possibile eseguire la Gestione del registro per i seguenti registri della periferica.

### Registro lavori

#### Oggetto del registro

Completamento dei lavori di copia/fax/scansione/invio/stampa

Controllo dello stato dei lavori/modifica dei lavori/annullamento dei lavori

#### Informazioni del registro

Data e ora di in cui si è verificato l'evento

Tipo di evento

Informazioni sugli utenti che hanno eseguito il login (o che hanno tentato di eseguire il login)

Risultati dell'evento (esito positivo/negativo)

---

 **NOTA**

Se viene visualizzata la schermata di autenticazione dell'utente, effettuare l'accesso con un utente che dispone dell'autorizzazione di configurare questa impostazione. Se non si conoscono il nome utente o la password di accesso, contattare l'amministratore.

---



# Impostazionifunzione

Configura le informazioni per la copia, l'invio e le funzioni della casella documenti.

## Impostaz predefinite funz

Tasto [Menu Sistema/Contatore] > [Impostazionifunzione] > [Impostaz predefinite funz]

### [Comune]

Tasto [Menu Sistema/Contatore] > [Impostazionifunzione] > [Impostaz predefinite funz] > [Comune]

### [Annulla impostazione dopo avvio lavoro]

→ [Annulla impostazione dopo avvio lavoro \(pagina 441\)](#)

### [Voce nome file]

Impostare un nome immesso automaticamente (predefinito) per i lavori. Si possono anche impostare altre informazioni aggiuntive quali data e ora e numero di lavoro.

Valore

Nome file: Si possono inserire fino a 32 caratteri.

Informazioni aggiuntive: [Nessuno], [N. lav.], [Data e ora], [[N. lavoro] e [Data e ora]], [[Data e ora] e [N. lavoro]]

### [Canc. bordo predefinita]

Impostare la larghezza predefinita da cancellare come bordo.

Valore

#### Sistema metrico

0 - 50 mm (con incrementi di 1 mm)

#### Pollici

0 - 2" (con incrementi di 0,01")

### NOTA

Per specificare la larghezza di cancellazione del bordo attorno all'originale, specificarne il valore in "Bordo". Per specificare la larghezza di cancellazione del bordo al centro dell'originale, specificarne il valore in "Margine interno".

Voce	Descrizione
[CancBordoDallaFacPoster]	Selezionare il metodo di cancellazione del bordo per la pagina posteriore di un foglio. Valore: [Uguale alla facc. anter.], [Non cancellare]

### [Zoom]

Selezionare l'impostazione predefinita per l'ingrandimento o la riduzione quando si modifica il formato carta/formato di invio dopo l'inserimento degli originali.

Valore: [100%], [Automatico]

**[Azione lettura DP]**

Impostare questa operazione quando un documento viene scansionato dall'alimentatore di originali.

Valore: [Priorità velocità], [Priorità qualità]

**[Rileva originali multipli]**

Quando si scansiona un documento dall'alimentatore di originali, l'acquisizione viene interrotta automaticamente se vengono alimentati più originali contemporaneamente.

Questa funzione è disponibile solo per TASKalfa MA4500ci.

Valore	Descrizione
On	Nel caso in cui venga rilevata l'alimentazione contemporanea di più fogli di originali, viene visualizzato il messaggio e la periferica interrompe la scansione dell'originale.
Off	Nessun rilevamento effettuato.

**[Rileva originali con angoli ripiegati]**

Valore	Descrizione
On	Quando si scansiona un documento dall'alimentatore di originali, l'acquisizione viene interrotta automaticamente se viene rilevato un documento con un angolo piegato.
Off	Nessun rilevamento effettuato.

**[Modo Silenzioso]**

Valore	Descrizione
[Modo Silenzioso]	Impostare il modo silenzioso. Selezionare questa modalità quando il rumore del sistema è troppo elevato. Valore: Off, On
[Specifica per ogni lavoro]	È possibile impostare il modo silenzioso per ogni lavoro, ad esempio di copia e di invio. Definire qui se consentire questa impostazione per ciascun lavoro. Valore: [Autorizza], [Proibisci]

**[Copia/Stampa]**

Tasto [Menu Sistema/Contatore] &gt; [Impostazionifunzione] &gt; [Impostaz predefinite funz] &gt; [Copia/Stampa]

Voce	Descrizione
[Formato originale]	Impostare il valore predefinito per il formato dell'originale. Quando Rilevamento formato standard è OFF, il formato impostato nel formato originale predefinito è visualizzato come opzione. Queste impostazioni si trovano in [Impostazioni originale/scansione]. Rilevamento formato standard: On Valore: [Auto (formato standard)], [Auto (formato non standard)] Rilevamento formato standard: Off Valore: [Auto (formato non standard)], formato originale (formato predefinito)
[Orientamento originale (Copia)]	Impostare i valori predefiniti per l'orientamento dell'originale. Valore: [Lato superiore in alto], [Lato sup. a sinistra], [Automatico]*1
[Selezione colore (copia)]	Impostare il modo colore predefinito per la copia. Valore: [Colore Automatico], [A colori], [Bianco & Nero]
[Bilanciamento colori]	Imposta il valore predefinito del bilanciamento colori. Valore: Ciano (da -5 a 5), Magenta (da -5 a 5), Giallo (da -5 a 5), Nero (da -5 a 5)
[Immagine originale(copia)]	Impostare il tipo di documento originale predefinito per la copiatura. Valore: [Testo+foto], [Foto], [Testo], [Grafico/Mappa], [Output stampante]
[Sfondo Reg.densità (copia)]	Impostare la Densità sfondo predefinita (Copia). Valore: [Off], [Automatico], [Manuale (Più scuro 5)]
[Scansione continua (Copia)]	Selezionare l'impostazione Scansione continua (Copia). Valore: Off, On
[Prev. eff. copia sbav.(copia)]	Impostare il valore predefinito per la funzione di prevenzione effetto copie sbavate (Copia). Valore: Off, On
[Salta pg bianche (Copia)]	Impostare lo stato predefinito di Salta pagine bianche. Valore: Off, On
[EcoPrint]	Selezionare l'impostazione EcoPrint predefinita. Valore: Off, On
[Cancella bordo (Copia)]	Definire le impostazioni predefinite per Cancella bordo (Copia). Valore [Standard], [Cancella bordo Foglio], [Cancella bordo Libro], [Singolo Cancella bordo]
[Fascicola]	Selezionare le impostazioni predefinite per Fascicola. Valore Off, On
[Stampa JPEG/TIFF]	Selezionare la dimensione immagine (risoluzione) quando si stampa un file JPEG o TIFF. Valore: [Adatta a formato carta], [Risoluzione immagine], [Adatta a risoluzione]

Voce	Descrizione
[XPS Adatta alla pagina]	Impostare il valore predefinito per la funzione XPS Adatta alla pagina. Valore: Off, On
[Riservare priorità succ.]	Specificare se la schermata predefinita viene visualizzata quando viene prenotato un lavoro di copia successivo mentre è in corso la stampa. Per fare in modo che compaia la schermata predefinita, selezionare On. Valore: Off, On
[Priorità % auto]	Quando si seleziona un cassetto in cui è caricata della carta di formato diverso da quello dell'originale, abilitare o escludere l'esecuzione dello zoom (riduzione/ingrandimento) automatico. Valore: Off, On
[Copia scheda ID]	Selezionare l'impostazione predefinita di Copia scheda ID.  <b>[Posizione scheda sulla lastra]</b> Nessuna posizione della scheda specificata o impostazione in alto a sinistra. Valore: [Disponibile], [In alto a sinistra]  <b>[Layout finitura]</b> Imposta la posizione di copia sulla carta al centro o in alto a destra. Valore: [Allinea al centro], [Allinea in alto a destra]

\*1 Questa funzione può essere utilizzata solo quando il Kit di attivazione scansione OCR opzionale è installato.

➔ [Scan Extension Kit\(A\) AC <Scan function expansion kit \(Activate\)> \(pagina 753\)](#)

**[Invia/Memorizza]**

Tasto [Menu Sistema/Contatore] &gt; [Impostazionifunzione] &gt; [Impostaz predefinite funz] &gt; [Invia/Memorizza]

Impostazione	Descrizione
[Formato originale]	Impostare il valore predefinito per il formato dell'originale. Quando Rilevamento formato standard è OFF, il formato impostato nel formato originale predefinito è visualizzato come opzione. Queste impostazioni si trovano in [Impostazioni originale/scansione]. Rilevamento del formato standard: On Valore: [Auto (formato standard)], [Auto (formato non standard)] Rilevamento formato standard: Off Valore: [Auto (formato non standard)], formato originale (formato predefinito)
[Orientamento originale (invio/mem.)]	Impostare i valori predefiniti per l'orientamento dell'originale. Valore: [Lato superiore in alto], [Lato sup. a sinistra], [Automatico]*1
[Selezione colore (invio/mem.)]	Selezionare il modo colore predefinito per la scansione dei documenti. Valore: [Colore automatico (colore/scale di grigi)], [Colore autom.(colore/B & N)], [A colori], [Scala di grigi], [Bianco & Nero]
[Risoluzione scansione]	Selezionare la risoluzione predefinita di scansione per la scansione dei documenti. Valore: [600x600dpi], [400x400dpi Ultra Fine], [300x300dpi], [200x400dpi Super Fine], [200x200dpi Fine], [200x100dpi Normale]
[Risoluzione TX FAX]	Questa voce viene visualizzata per le periferiche compatibili con la funzionalità fax. <b>➔ Guida alle funzioni FAX</b>
[Imm. originale (Invia/Salva)]	Selezionare il tipo di originale predefinito per l'invio/memorizzazione. Valore: [Testo+foto], [Foto], [Testo], [Testo (linea sottile)], [Testo (per OCR)]
[Imp. Rendi txt chiaro (Rim. dist.)]	Quando si scansiona o si invia un documento in bianco e nero, viene eliminato il rumore di fondo e si migliora la leggibilità dei caratteri. Valore: Off, On
[Sfondo Reg.densità (invio/mem.)]	Impostare la Densità sfondo predefinita (Invia/Salva) Valore: [Off], [Automatico], [Manuale (Più scuro 5)]
[Scansione continua (Invia/Salva)]	Selezionare l'impostazione Scansione continua (Invia/Salva). Valore: Off, On
[Scansione multipla (FAX)]	Questa voce viene visualizzata per le periferiche compatibili con la funzionalità fax. <b>➔ Guida alle funzioni FAX</b>
[Prev. eff. copia sbav.(invio/mem.)]	Definire l'impostazione predefinita per Evita copie sbavate (Invia/Salva). Valore: Off, On

Impostazione	Descrizione
[Canc. bordo/Scans. comp. (Inv./Mem.)]	Definire le impostazione predefinite per Cancellazione bordo/Scansione completa (Invia/Mem.). Valore: [Standard], [Scansione completa], [Cancellazione bordo Foglio], [Cancellazione bordo Libro], [Singolo Cancellazione bordo]
[Cancellazione bordo/Scans. completa (FAX)]	Questa voce viene visualizzata per le periferiche compatibili con la funzionalità fax. <b>➔ Guida alle funzioni FAX</b>
[Salta pg bianche (Invio/Mem.)]	Impostare lo stato predefinito di Salta pagine bianche. Valore: Off, On
[Formato file]	Impostare il formato file predefinito. Valore: [PDF], [TIFF], [JPEG], [XPS], [OpenXPS], [PDF alta compres], [Word], [Excel], [PowerPoint]
[Qualità immagine (F.to file)]	Selezionare la qualità predefinita dei file in formato PDF/TIFF/JPEG/XPS/OpenXPS/Word/Excel/PowerPoint. Valore: [1] Bassa qualità (altra compressione) -[5] Alta qualità (bassa compressione)
[Immagine PDFcomp. elevata]	Selezionare l'impostazione di qualità immagine per i file in formato PDF ad alta compressione. Valore: [Priorità rapp. compr.], [Standard], [Priorità qualità]
[Compressione TIFF colori]	Selezionare il metodo di compressione per l'invio di documenti a colori in formato TIFF. Valore: [TIFF V6], [TTN2]
[PDF/A]	Selezionare l'impostazione predefinita per PDF/A. Valore: [Off], [PDF/A-1a], [PDF/A-1b], [PDF/A-2a], [PDF/A-2b], [PDF/A-2u]   <b>NOTA</b> Se [On] è selezionato "Firma digitale", [PDF/A-1a] e [PDF/A-1b] non possono essere selezionati.  <b>➔ <a href="#">Firma digitale per il file (pagina 459)</a></b>
[Azione di riconoscimento testo OCR]* <sup>1</sup>	Configurare le impostazioni per Azione di riconoscimento testo OCR. Valore: [Priorità velocità], [Priorità qualità]
[Riconoscimento testo OCR]* <sup>1</sup>	Impostare il Riconoscimento testo OCR predefinito. Valore: Off, On
[Lingua OCR principale]* <sup>1</sup>	Impostare la lingua predefinita del testo da estrarre. Selezionare la lingua da estrarre dalle opzioni visualizzate sul pannello a sfioramento.
[Formato output OCR]* <sup>1</sup>	Impostare il Formato output OCR predefinito. Valore: [Testo + Grafici], [Testo + Grafici con immagine acquisita], [Immagine acquisita con testo ricercabile]
[Separazione file]	Selezionare l'impostazione predefinita per la separazione dei file. Valore: [Off], [Ogni pagina]

Impostazione	Descrizione
[Oggetto/corpo E-mail]	Impostare l'oggetto e il corpo immessi automaticamente (oggetto e corpo predefiniti) durante l'invio di originali di scansione tramite e-mail. Valore Oggetto: Si possono inserire fino a 256 caratteri. Corpo da 1 a 3: Si possono inserire fino a 500 caratteri.

\*1 Questa funzione può essere utilizzata solo quando il Kit di attivazione scansione OCR opzionale è installato.

➔ [Scan Extension Kit\(A\) AC <Scan function expansion kit \(Activate\)> \(pagina 753\)](#)

## Copia/Stampa

Tasto [Menu Sistema/Contatore] > [Impostazionifunzione] > [Copia/Stampa]

Voce	Descrizione
[Registrazione installazione rapida (Copia)]	➔ <a href="#">Registrazione installazione rapida (Copia) (pagina 427)</a>

## Invia/Memorizza

Tasto [Menu Sistema/Contatore] > [Impostazionifunzione] > [Invia/Memorizza]

### [Schermata predefinita]

Impostare la schermata predefinita visualizzata quando si seleziona il tasto [Invia].

Valore: [Destinazione], [Rubrica], [Tasto one touch]

### [Impostazioni per impedire errori di invio]





Voce	Descrizione
[Controllo destinazione prima dell'invio]	Definire se visualizzare la schermata di conferma della destinazione dopo la pressione del tasto [Avvio] per l'invio dei lavori. Valore: Off, On
[Verifica nuova destin.]	Quando si aggiunge una nuova destinazione, definire se visualizzare la schermata di verifica immissione per controllare la destinazione immessa. Valore: Off, On
[Immis. nuova destinazione]	Specificare se consentire l'immissione diretta della destinazione. Valore: [Proibisci], [Autorizza]
[Richiama destinazione]	Selezionare se consentire l'utilizzo di [Rich.] nella schermata Invio. Valore: [Proibisci], [Autorizza]
[Broadcast]	Definire se abilitare il broadcast. Valore: [Proibisci], [Autorizza]
[Uso storico destinazioni]	Consentire l'uso dello storico destinazioni. Valore: [Proibisci], [Autorizza]
[Elimina storico destinazioni]	Eliminare lo storico destinazioni.

### [Registrazione installazione rapida (Invio)]

➔ [Registrazione installazione rapida \(Invio\) \(pagina 427\)](#)





**[Firma digitale per il file]**

Voce	Descrizione
[Firma digitale]	<p>Selezionare se aggiungere una firma digitale. Valore</p> <p><b>[Off]</b> Non viene aggiunta una firma digitale.</p> <p><b>[Specifica per ogni lavoro]</b> Al momento del singolo invio viene stabilito se aggiungere una firma digitale.</p> <p><b>[On]</b> Aggiungere una firma digitale a ogni invio.</p> <hr/> <p> <b>NOTA</b> Quando è selezionato [On], [PDF/A-1a] e [PDF/A-1b] non possono essere selezionati in "PDF/A". <a href="#">→ PDF/A (pagina 456)</a></p>
[Formato firma digitale]	<p>Selezionare l'algorithmo utilizzato per la crittografia della firma digitale. Valore: [SHA-1], [SHA-256], [SHA-384], [SHA-512]</p> <hr/> <p> <b>NOTA</b> Questa funzione viene visualizzata quando Firma digitale è impostato su [Specifica per ogni lavoro] o [On].</p>
[Conferma password per autorizzazione firma]	<p>Selezionare se richiedere la conferma della password per l'inserimento della firma digitale. Valore: [Off], [On]</p> <hr/> <p> <b>NOTA</b> Questa funzione viene visualizzata quando Firma digitale è impostato su [Specifica per ogni lavoro].</p>
[Password]	<p>Impostare una password richiesta per l'inserimento della firma digitale. Immettere una nuova password di protezione, composta da 6 a 16 caratteri alfanumerici e simboli.</p> <hr/> <p> <b>NOTA</b> Questa funzione viene visualizzata quando disponibile quando "Conferma password per autorizzazione firma" è impostato su [On].</p>

## E-mail

Tasto [Menu Sistema/Contatore] > [Impostazionifunzione] > [E-mail]

### [Impostazioni E-mail]

Voce	Descrizione
[SMTP (invio e-mail)]	Specificare se abilitare l'invio e-mail utilizzando SMTP. Valore: Off, On
[Nome server SMTP]	Immettere il nome host o l'indirizzo IP del server SMTP.   <b>NOTA</b> Si possono inserire fino a 256 caratteri.
[Numero porta SMTP]	Specificare il numero porta da utilizzare per SMTP. Il numero porta predefinito è 25. Valore: 1-65535 (numero porta)
[Indirizzo mittente]	Specificare l'indirizzo del mittente quando la periferica invia le e-mail. Un rapporto di mancata consegna potrebbe essere inviato all'indirizzo del mittente qui specificato. Si raccomanda di indicare un indirizzo e-mail tramite il quale contattare l'amministratore della periferica. Per l'autenticazione SMTP, è necessario immettere correttamente l'indirizzo del mittente. La lunghezza massima dell'indirizzo mittente è di 256 caratteri.
[Autenticazione SMTP e indirizzo mittente]	Quando l'accesso utenti è impostato su ON, il nome utente login, la password e l'indirizzo e-mail dell'utente che ha effettuato l'accesso vengono utilizzati per l'autenticazione SMTP e l'indirizzo e-mail del mittente. Valore  <b>[Usa impostazioni sistema]</b> Le informazioni impostate con [Indirizzo mittente] vengono usate come informazioni di autenticazione SMTP e indirizzo e-mail del mittente.  <b>[Usa informazioni utente login]</b> Le informazioni dell'utente che ha effettuato l'accesso vengono usate come informazioni di autenticazione SMTP e indirizzo e-mail del mittente.   <b>NOTA</b> Se non è presente un indirizzo e-mail per l'utente che ha effettuato il login, l'indirizzo del mittente impostato con [Indirizzo mittente] viene usato per le informazioni dell'indirizzo e-mail del mittente.

**[POP3]**

Voce	Descrizione
[POP3]	Specificare se abilitare o meno la ricezione e-mail utilizzando POP3. Valore: Off, On
[Stampa remota]	➔ <a href="#">Stampa remota (pagina 472)</a>

## Invio lavoro - Cartella

Tasto [Menu Sistema/Contatore] &gt; [Impostazionifunzione] &gt; [Invio lavoro - Cartella]

Voce	Descrizione
[Impostazioni FTP]	Scegliere se abilitare la ricezione dei documenti utilizzando FTP. Per utilizzare questa funzione, impostarla su On in "Impostazioni protocollo". Il numero porta predefinito è 21. Valore: Off, On, da 1 a 65535 (numero porta)
[Impostazioni SMB]	Scegliere se abilitare la ricezione dei documenti utilizzando SMB. Per utilizzare questa funzione, impostarla su [On] in "Impostazioni protocollo". Il numero porta predefinito è 445. Valore: Off, On, da 1 a 65535 (numero porta)

## **FAX**

Tasto [Menu Sistema/Contatore] > [Impostazionifunzione] > [FAX]

Configurare le impostazioni per le funzioni fax.

Questa voce viene visualizzata per le periferiche compatibili con la funzionalità fax.

Per i dettagli, vedere quanto segue:

➔ **Guida alle funzioni FAX**

## WSD

Tasto [Menu Sistema/Contatore] &gt; [Impostazionifunzione] &gt; [WSD]

### [Scansione WSD]

Voce	Descrizione
[Impostazioni protocollo]	Specificare se utilizzare Scansione WSD. L'impostazione verrà applicata dopo il riavvio del dispositivo o della rete. Valore: Off, On
[Rete disponibile]	Abilitare o escludere questa funzione per ciascuna rete Wi-Fi Direct, Wi-Fi e cablata. Valore: [Disattiva], [Attiva]

### [Stampa WSD]

Voce	Descrizione
[Impostazioni protocollo]	Abilitare o escludere l'uso dei nostri servizi web. I software driver WIA, TWAIN e Network FAX driver utilizzano questo servizio web Enhanced WSD. L'impostazione verrà applicata dopo il riavvio del dispositivo o della rete. Valore: Off, On
[Rete disponibile]	Abilitare o escludere questa funzione per ciascuna rete Wi-Fi Direct, Wi-Fi e cablata. Valore: [Disattiva], [Attiva]

## Rubrica

Tasto [Menu Sistema/Contatore] > [Impostazionifunzione] > [Rubrica]

### [Aggiungi/Modifica rubrica dispositivo]

Configurare le impostazioni per la rubrica.

➔ [Inserimento di una destinazione \(rubrica\) \(pagina 170\)](#)

### [Rubrica periferica]

Voce	Descrizione
[Ordina]	Selezionare l'impostazione predefinita di ordinamento dell'indirizzo per la rubrica. Valore: [N.], [Name (Kana)]
[Restringi]	Questa procedura può essere utilizzata per filtrare (restringere) le tipologie di destinazioni elencate quando viene visualizzata la rubrica. Valore: [Off], [E-mail], [Cartella], [FAX] <sup>*1</sup> , [Gruppo]
[Limitazione modifica]	Limitare la modifica della rubrica. Se si seleziona [Solo amministratore], sarà possibile apportare modifiche alla rubrica solo effettuando l'accesso come amministratore. Valore: [Off], [Solo amministratore]

\*1 Questa voce viene visualizzata per le periferiche compatibili con la funzionalità fax.

### [Rubrica esterna]

➔ **Command Center RX User Guide**

### [Tipo di rubrica]

Selezionare se, quando si visualizza la rubrica, compare la rubrica della periferica o la rubrica esterna.

Questa opzione viene visualizzata solo se è disponibile la rubrica esterna.

Valore: [Rubrica periferica], [Rubrica esterna]

## Tasto one touch

Tasto [Menu Sistema/Contatore] &gt; [Impostazionifunzione] &gt; [Tasto one touch]

Voce	Descrizione
[Aggiungi/Modifica tasto one touch]	Configurare le impostazioni del tasto one touch. ➔ <a href="#">Inserimento di una destinazione in un tasto one touch (pagina 182)</a>
[Limitazione modifica]	Limitare la modifica del tasto one touch. Se è stato selezionato [Solo amministratore], sarà possibile apportare modifiche al tasto one touch solo con privilegi di amministratore. Valore: [Off], [Solo amministratore]



## Invio e Inoltro

Tasto [Menu Sistema/Contatore] > [Impostazionifunzione] > [Invio e Inoltro]

### [Impost. inoltro]

Abilitare o escludere l'inoltro dell'originale.

Valore: Off, On

#### **NOTA**

Se si imposta On, selezionare le condizioni di inoltro dalle seguenti opzioni:

- [E-mail]
- [Cartella (SMB)]
- [Cartella(FTP)]
- [FAX]

Questa voce viene visualizzata per le periferiche compatibili con la funzionalità fax.

### [Destinazione]

Voce	Descrizione
[Aggiungi]	<p>Specificare la destinazione di inoltro dell'originale. È possibile impostare una sola destinazione. Il metodo di registrazione della destinazione è il seguente.</p> <ul style="list-style-type: none"><li>• Rubrica</li><li>• E-mail</li><li>• SMB</li><li>• FTP</li></ul> <p>➔ <a href="#">Selezione di una destinazione (pagina 270)</a></p>

## Impostazione di inoltro

Tasto [Menu Sistema/Contatore] > [Impostazionifunzione] > [Impostazione di inoltro]

Configurare le impostazioni di trasferimento.



Questa voce viene visualizzata per le periferiche compatibili con la funzionalità fax.

Per i dettagli, vedere quanto segue:

➔ **Guida alle funzioni FAX**



# Stampante

Tasto [Menu Sistema/Contatore] > [Impostazionifunzione] > [Stampante]

Voce	Descrizione
[Emulazione]	<p>Selezionare l'emulazione per utilizzare il sistema mediante comandi per altri tipi di stampanti. Valore: [PCL6], [KPD], [KPD(Auto)]</p> <hr/> <p> <b>NOTA</b></p> <ul style="list-style-type: none"> <li>• Quando è stato selezionato [KPD(Auto)], impostare anche "Alt Emulazione".</li> <li>• Quando è stato selezionato [KPD] o [KPD(Auto)], impostare anche "KPD Rapporto".</li> </ul> <hr/> <p><b>KPD Rapporto</b></p> <p>È possibile abilitare o disabilitare la generazione di un rapporto ogniqualvolta si verifica un errore durante la stampa nel modo emulazione KPD.</p> <p>Valore: Off, On</p>
[Modo colore]	<p>È possibile scegliere se stampare i rapporti a colori o in bianco e nero. Valore: [Colore], [Bianco &amp; Nero]</p>
[Modalità lucida]	<p>La modalità lucida aumenta l'effetto lucido nella stampa. Tuttavia, la stampa richiede più tempo. Valore: Off, On</p> <hr/> <p> <b>IMPORTANTE</b></p> <p>Questa funzione non è disponibile quando come impostazione del tipo di carta è selezionata [Etichette] o [Lucido].</p> <p>➔ <a href="#">Alimentazione carta (pagina 432)</a></p> <p>A seconda della carta utilizzata, la stampa in modalità lucida può causare arricciature. Per limitare questo fenomeno, provare a utilizzare carta di spessore più elevato.</p>
[EcoPrint]	<p>EcoPrint consente di risparmiare toner durante la stampa. Questa funzione è consigliata per le bozze per le quali la stampa sbiadita non costituisce un problema. Valore: Off, On</p>

Voce	Descrizione
[Accomuna A4/Letter]	<p>Selezionare se si desidera trattare i formati A4 e Letter, molto simili, come un unico formato durante la stampa.</p> <p>Valore</p> <p><b>Off</b></p> <p>I formati A4 e Letter non sono considerati come uno stesso formato.</p> <p><b>On</b></p> <p>I formati A4 e Letter sono considerati come uno stesso formato. Il sistema utilizzerà il formato caricato nel cassetto.</p>
[Fronte/retro]	<p>Impostare l'orientamento della rilegatura per la modalità fronte/retro.</p> <p>Valore: [1-faccia], [2-facce(rileg lato lungo)], [2-facce(rileg lato corto)]</p>
[Copie]	<p>Impostare il numero di copie predefinito, da 1 a 9999.</p> <p>Valore: 1 - 9999 copie</p>
[Orientamento]	<p>Impostare l'orientamento predefinito, [Verticale] oppure [Orizzontale].</p> <p>Valore: [Verticale], [Orizzontale]</p>
[Form Feed Timeout]	<p>Durante la ricezione dei dati da computer, il sistema potrebbe attendere qualche istante se non riceve l'indicazione che per l'ultima pagina non vi sono altri dati da stampare. Al termine dell'intervallo prestabilito, il sistema stampa automaticamente. Le opzioni disponibili sono: da 5 a 495 secondi.</p> <p>Valore: 5 - 495 secondi (con incrementi di 5 secondi)</p>
[Azione LF]	<p>Impostare l'azione di avanzamento riga quando il sistema riceve il codice LF (codice di caratteri 0AH).</p> <p>Valore: [Solo LF], [LF e CR], [Ignora LF]</p>
[Azione CR]	<p>Impostare l'azione di ritorno carattere quando il sistema riceve il codice CR (codice di caratteri 0DH).</p> <p>Valore: [Solo CR], [LF e CR], [Ignora CR]</p>
[Nome lavoro]	<p>Specificare se visualizzare il nome lavoro impostato nel driver di stampa.</p> <p>Valore: Off, On</p> <hr/> <p> <b>NOTA</b></p> <p>Se si seleziona On, scegliere [Nome lavoro], [N. lavoro + Nome lavoro] o [Nome lavoro + N. lavoro] come nome lavoro.</p> <hr/>
[Nome utente]	<p>Specificare se visualizzare il nome utente impostato nel driver di stampa.</p> <p>Valore: Off, On</p>

Voce	Descrizione
[Modo alimentaz.]	<p>Quando si stampa da computer, selezionare la modalità di alimentazione carta quando sono specificati fonte e tipo di carta.</p> <p>Valore</p> <p><b>[Automatico]</b> Ricerca la fonte di alimentazione carta compatibile con il formato e il tipo di carta selezionati.</p> <p><b>[Bloccato]</b> Stampa sulla carta caricata nella fonte di alimentazione carta specificata.</p>
[Priorità bypass]	<p>Se sul bypass sono inseriti dei fogli è possibile assegnare al bypass la priorità per l'alimentazione carta.</p> <p>Valore</p> <p><b>[Off]</b> Vengono seguite le impostazioni del driver di stampa.</p> <p><b>[Alim. Automatica]</b> Se Auto è selezionato nel driver di stampa ed è presente carta nel bypass, per l'alimentazione verrà utilizzato quest'ultimo.</p> <p><b>[Sempre]</b> In presenza di carta nel bypass, per l'alimentazione verrà utilizzato quest'ultimo indipendente dall'impostazione del driver di stampa.</p>
[Modif.auto.cass.]	<p>Selezionare le seguenti azioni che la periferica deve intraprendere quando si esaurisce la carta nel cassetto selezionato durante la stampa.</p> <p>Valore: Off, On</p> <hr/> <p> <b>NOTA</b></p> <ul style="list-style-type: none"> <li>• Quando viene selezionato Off, la periferica visualizza il messaggio "Aggiungere carta di questo formato nel cassetto #." (# è il numero del cassetto), oppure "Aggiungere carta nel vassoio Bypass.", e interrompe la stampa.</li> <li>• La stampa riprende quando si carica la carta nel cassetto indicato nel messaggio.</li> <li>• Per stampare da un altro cassetto, selezionare un'altra fonte di alimentazione carta con[Selezione carta].</li> <li>• Quando si seleziona On, se in un altro cassetto è caricata della carta uguale a quella del cassetto in uso, la periferica continua a stampare.</li> </ul>
[Stampa messaggio banner]	<p>Abilitare o escludere la visualizzazione della schermata di conferma prima della stampa di ogni foglio in caso di stampa banner.</p> <p>Valore: Off, On</p>

Voce	Descrizione
[A4 largo]	<p>Portare questa funzione su On per aumentare il numero massimo di caratteri che si possono stampare in una riga su una pagina A4 (78 caratteri di dimensione 10) e su una pagina in formato Letter (80 caratteri di dimensione 10). Questa impostazione è applicabile solo con l'emulazione PCL6.</p> <p>Valore: Off, On</p>
[Risoluzione]	<p>Impostare la risoluzione utilizzata per la stampa.</p> <p>Valore: [600dpi], [1200dpi]</p> <hr/> <p> <b>NOTA</b></p> <p>Le impostazioni ricevute dal driver di stampa sono prioritarie rispetto a quelle del pannello comandi.</p> <hr/>
[KIR]	<p>Selezionare l'impostazione predefinita per KIR (smoothing).</p> <p>Valore: Off, On</p>
[Termine lavoro di stampa]	<p>È possibile selezionare una condizione in cui viene considerato come un'interruzione del lavoro nel caso in cui il lavoro di stampa non possa essere portato a termine per motivi ambientali o altre circostanze.</p> <p>Valore</p> <p><b>[EOJ (Fine lavoro)]</b></p> <p>Il comando riconosciuto come interruzione dei dati del lavoro viene considerato un lavoro finché non viene rilevato.</p> <p><b>[Fine sessione di rete]</b></p> <p>I dati inclusi in una sessione di rete alla connessione di rete vengono considerati un lavoro.</p> <p><b>[UEL (Universal Exit Language)]</b></p> <p>L'UEL incluso nell'interruzione dei dati del lavoro viene considerato un lavoro finché non viene rilevato.</p>
[Stampa remota]	<p>Selezionare se vietare le stampe eseguite senza l'utilizzo della periferica. Se è selezionato [Proibisci], è possibile stampare con la periferica un documento memorizzato nella casella documenti dal driver di stampa. In questo modo si impedisce che il documento venga visto da un'altra persona.</p> <p>Valore: [Proibisci], [Autorizza]</p> <hr/> <p> <b>NOTA</b></p> <p>Se è selezionato [Proibisci], la stampa e la memorizzazione con le funzioni Copia veloce e Controlla e mantieni sono disattivate. Non è vietata la stampa di un fax ricevuto (opzionale).</p> <hr/>
[Stampa diretta da web]	<p>Abilitare o escludere Direct Printing da Command Center RX.</p> <p>Valore: [Non consentito], [Consentito]</p> <p>➔ <b>Command Center RX User Guide</b></p>



## Casella documenti

Tasto [Menu Sistema/Contatore] > [Impostazionifunzione] > [Casella documenti]

Voce	Descrizione
[Casel.pers - Aggiungi/Modifica]	➔ <a href="#">Creazione di una nuova casella personalizzata (pagina 284)</a>
[Tempo autoelim. File]	Impostare il tempo per l'eliminazione automatica dei documenti archiviati.
[Registr. installazione rapida (Memorizz. da casella)]	➔ <a href="#">Registr. installazione rapida (Memorizz. da casella) (pagina 427)</a>
[Registrazione installazione rapida (Stampa casella)]	➔ <a href="#">Registrazione installazione rapida (Stampa casella) (pagina 428)</a>
[Registrazione installazione rapida (Invio dalla casella)]	➔ <a href="#">Registrazione installazione rapida (Invio dalla casella) (pagina 428)</a>

## Casella lavoro

Tasto [Menu Sistema/Contatore] > [Impostazionifunzione] > [Casella lavoro]

Voce	Descrizione
[Memoriz.Lav.diCopiaRapida]	<p>Per preservare lo spazio libero nella casella, è possibile impostare il numero massimo di lavori memorizzati.</p> <p>Valore: numero compreso tra 0 e 300</p> <hr/> <p> <b>NOTA</b></p> <p>Se è impostato 0, non sarà possibile utilizzare la funzione Copia veloce.</p>
[Elimina lavori memoriz.]	<p>Questa impostazione permette di specificare l'intervallo di tempo per l'eliminazione automatica dei documenti, ad esempio di Stampa privata, Copia veloce o Controlla e mantieni, salvati temporaneamente nella casella lavori.</p> <p>Valore: [Off], [1 ora], [4 ore], [1 giorno], [1 settimana]</p> <hr/> <p> <b>NOTA</b></p> <p>Questa funzione si applica ai documenti salvati dopo l'impostazione della funzione. Indipendentemente dalle impostazioni definite per questa funzione, i documenti temporanei vengono comunque eliminati quando il sistema viene spento.</p>
[Elimin. stampa PIN allo spegnimento]	<p>Abilitare o escludere la cancellazione dei lavori memorizzati nella casella Stampa PIN quando si spegne l'interruttore principale.</p> <p>Valore: [Off], [On]</p>
[Supporto arch.]	<p>Impostare la destinazione di salvataggio della Casella lavoro. Questa voce viene visualizzata quando l'unità SSD opzionale e una scheda SD sono installate.</p> <p>Valore: [SSD], [SD Card]</p>



## Box SubAddress

Tasto [Menu Sistema/Contatore] > [Impostazionifunzione] > [Box SubAddress]

Registra una casella indirizzo secondario che utilizza una comunicazione basata su un indirizzo secondario.

Questa voce viene visualizzata per le periferiche compatibili con la funzionalità fax.

Per i dettagli, vedere quanto segue:

➔ **Guida alle funzioni FAX**

## Casella RX memoria FAX

Tasto [Menu Sistema/Contatore] > [Impostazionifunzione] > [Casella RX memoria FAX]

Definire se eseguire immediatamente la stampa per i documenti ricevuti via fax o salvarli nella Casella RX memoria FAX.

Questa voce viene visualizzata per le periferiche compatibili con la funzionalità fax.

Per i dettagli, vedere quanto segue:

➔ **Guida alle funzioni FAX**

## Home

Tasto [Menu Sistema/Contatore] > [Impostazionifunzione] > [Home]

Configurare le impostazioni per la schermata Home.

➔ [Modifica della schermata Home \(pagina 56\)](#)

## Stato

Tasto [Menu Sistema/Contatore] > [Impostazionifunzione] > [Stato]

### [Stato lavoro/Impostazioni registri lavoro]

Impostare la visualizzazione di Stato lavori/Cronologia dei lavori.

Voce	Descrizione
[Visualizza Stato dettagli lav.]	Valore: [Mostra tutto], [Solo i miei lavori], [Nascondi tutto]
[Visualizzare registro lavori]	Valore: [Mostra tutto], [Solo i miei lavori], [Nascondi tutto]
[Visualizza il registro FAX]	Valore: [Mostra tutto], [Nascondi tutto] Questa voce viene visualizzata per le periferiche compatibili con la funzionalità fax.
[Sospendi/Riprendi tutti i lav. stmpa]	Valore: [Proibisci], [Autorizza]

## Servizi remoti

Tasto [Menu Sistema/Contatore] > [Impostazionifunzione] > [Servizi remoti]

Quando si verificano problemi con il prodotto, è possibile ricevere chiarimenti via Internet da parte del nostro ufficio commerciale sulla procedura operativa e il metodo di risoluzione dei problemi accedendo alla schermata del pannello comandi del prodotto mentre si lavora sullo schermo.

---

### **NOTA**

L'utilizzo delle impostazioni di assistenza remota è soggetto alla stipula di un contratto specifico con la nostra società. Per informazioni dettagliate si prega di contattare il nostro ufficio commerciale o un rivenditore autorizzato.

---

## TWAIN/WIA

Tasto [Menu Sistema/Contatore] > [Impostazionifunzione] > [TWAIN/WIA]

Voce	Valore
[Enhanced WSD]	Abilitare o escludere l'uso dei nostri servizi web. Valore: Impostazioni protocollo: On, Off
[Enhanced WSD over TLS]	Abilitare o escludere l'uso dei nostri servizi web. Valore: Impostazioni protocollo: On, Off

---

 **NOTA**

L'impostazione verrà applicata dopo il riavvio del dispositivo o della rete.

Selezionando [Off], i driver WIA, TWAIN e Network FAX non sono disponibili.

---

# Impostazionirete

Configura le impostazioni di rete.

## Nome host

Tasto [Menu Sistema/Contatore] > [Impostazionirete] > "Impostazioni rete" [Nome host]

Voce	Descrizione
[Nome host]	Controllare il nome host del sistema. Si può modificare il nome host in Command Center RX. <a href="#">➔ Modifica delle informazioni del dispositivo (pagina 120)</a>

## Proxy

Tasto [Menu Sistema/Contatore] > [Impostazionirete] > "Impostazioni rete" [Proxy]

Voce	Descrizione
[Proxy]	Impostare il proxy per la connessione a Internet da un'applicazione. Valore: [Off], [Usa server Proxy differente], [Usa lo stesso server proxy per tutti i protocolli]
[Server proxy (HTTP)]	Impostare un server proxy (HTTP). Valore: (Immettere l'indirizzo del proxy e il numero porta)
[Server proxy (HTTPS)]	Impostare un server proxy (HTTPS). Questa opzione è disponibile quando "Proxy" è impostato su [Usa server Proxy differente]. Valore: (Immettere l'indirizzo del proxy e il numero porta)
[Non usare il proxy per questi domini]	Impostare i domini per i quali non viene usato un proxy. Valore: (Immettere il nome del dominio)

## Impostazioni Wi-Fi Direct



Tasto [Menu Sistema/Contatore] > [Impostazionirete] > "Impostazioni rete" [Impostazioni Wi-Fi Direct]



Impostare Wi-Fi Direct.

### **NOTA**

Questa funzione viene visualizzata quando il Kit d'interfaccia di rete wireless (IB-37 o IB-38) è installato.

Il Kit d'interfaccia di rete wireless è un componente opzionale per alcuni modelli. Per informazioni dettagliate rivolgersi al rivenditore di fiducia, a un addetto commerciale o a un centro di assistenza.

Voce	Descrizione
[Wi-Fi Direct]	<p>Specificare se utilizzare Wi-Fi Direct. Valore: Off, On</p>
[Nome dispositivo]	<p>Specificare il nome del dispositivo.</p> <hr/> <p> <b>NOTA</b></p> <ul style="list-style-type: none"> <li>• Si possono inserire fino a 32 caratteri.</li> <li>• Questa funzione viene visualizzata quando [Wi-Fi Direct] è impostato su On.</li> </ul>
[Indirizzo IP]	<p>Controllare l'indirizzo IP del sistema. ➔ <a href="#">Config. TCP/IP</a><a href="#">Config. TCP/IP (pagina 487)</a></p> <hr/> <p> <b>NOTA</b></p> <p>Questa funzione viene visualizzata quando [Wi-Fi Direct] è impostato su On.</p>
[Disconnessione automatica]	<p>Scollegare automaticamente i dispositivi collegati tramite Wi-Fi Direct. Valore: Off, On</p> <hr/> <p> <b>NOTA</b></p> <ul style="list-style-type: none"> <li>• Se si seleziona On, impostare il tempo di attesa per la disconnessione automatica.</li> <li>• Questa funzione viene visualizzata quando [Wi-Fi Direct] è impostato su On.</li> </ul>

Voce	Descrizione
[Gruppo ancora presente]	<p>Impostare la connessione Wi-Fi Direct come Gruppo ancora presente (in questo caso, le informazioni relative alla connessione vengono mantenute anche a seguito dello spegnimento del sistema).</p> <p>Valore: Off, On</p> <hr/> <p> <b>NOTA</b></p> <p>Questa funzione viene visualizzata quando [Wi-Fi Direct] è impostato su On.</p> <hr/>
[Banda di frequenze]	<p>Impostare la banda di frequenza da utilizzare.</p> <p>Specifica quando si utilizza IB-37/IB-38.</p> <p>Valore: [2,4 GHz], [5 GHz]</p>
[Password]	<p>Impostare se la password di Wi-Fi Direct viene generata automaticamente o creata manualmente.</p> <p>Quando "Creazione manuale" è impostata su ON, l'impostazione "Gruppo ancora presente" diventa ON.</p> <p>Valore: Off, On</p> <hr/> <p> <b>NOTA</b></p> <p>Se "Creazione manuale" è ON, impostare una password (8 o più caratteri).</p> <hr/>

## Impostazioni Wi-Fi

Tasto [Menu Sistema/Contatore] > [Impostazionirete] > "Impostazioni rete" [Impostazioni Wi-Fi]

Impostare Wi-Fi Direct.

### **NOTA**

Questa funzione viene visualizzata quando il Kit d'interfaccia di rete wireless (IB-37 o IB-38) è installato.

Il Kit d'interfaccia di rete wireless è un componente opzionale per alcuni modelli. Per informazioni dettagliate rivolgersi al rivenditore di fiducia, a un addetto commerciale o a un centro di assistenza.

## Wi-Fi

Voce	Descrizione
[Wi-Fi]	<p>Specificare se utilizzare il Wi-Fi.</p> <p>Valore: Off, On</p>

## Impostazione

### [Rete disponibile]

Visualizza gli access point disponibili per il collegamento della periferica.

Voce	Descrizione
[Indice]	Selezionare l'indice delle chiavi dell'access point. Valore: 0-3

### [Pulsante]

Se l'access point supporta il metodo con pulsante di comando, si possono configurare le impostazioni wireless utilizzando la configurazione con pulsante di comando. Questa impostazione prevede l'uso del pulsante e la connessione viene avviata premendo il pulsante sull'access point.



#### NOTA

Il metodo con pulsante di comando supporta solo lo standard WPS.

### [Metodo cod. PIN(Disposit.)]

Si effettua la connessione utilizzando il codice PIN del dispositivo. Immettere il codice PIN sull'access point. Il codice PIN viene generato automaticamente.

### [Installaz.Pers.]

Si possono modificare le impostazioni dettagliate della LAN wireless.

Voce	Descrizione
[Nome rete (SSID)]	<p>Impostare l'identificativo SSID (Service Set Identifier) della LAN wireless alla quale si connette la periferica.</p> <hr/> <p> <b>NOTA</b></p> <p>Si possono inserire fino a 32 caratteri.</p> <hr/>
[Autenticazione rete]	<p>Selezionare il tipo di autenticazione rete.</p> <p>Valore: [Apri], [WPA2/WPA-PSK], [WPA2-PSK], [WPA2/WPA-EAP], [WPA2-EAP], [WPA3-SAE/WPA2-PSK], [WPA3-SAE], [WPA3/WPA2-EAP], [WPA3-EAP]</p>



Voce	Descrizione
[Crittografia]	<p>Selezionare il metodo di crittografia. I valori di impostazione variano in base all'impostazione Autenticazione rete.</p> <p><b>Apri</b> Valore: [Disattiva], [WEP]</p> <hr/> <p> <b>NOTA</b> Se è stato selezionato [WEP], impostare la chiave WEP (fino a 26 caratteri) e il WEP Key Index (0 - 3).</p> <hr/> <p><b>WPA2/WPA-PSK</b> Valore: [AES], [Automatico], [Chiave precondiv] (fino a 64 caratteri)</p> <p><b>WPA2-PSK</b> Valore: [Chiave precondiv] (fino a 64 caratteri)</p> <p><b>WPA2/WPA-EAP</b> Valore: [AES], [Automatico]</p> <p><b>WPA2-EAP</b> Valore: —</p> <p><b>WPA3-SAE/WPA2-PSK</b> Valore: [Chiave precondiv] (fino a 64 caratteri)</p> <p><b>WPA3-SAE</b> Valore: [Chiave precondiv] (fino a 64 caratteri)</p> <p><b>WPA3/WPA2-EAP</b> Valore: —</p> <p><b>WPA3-EAP</b> Valore: —</p>

**Config. TCP/IP****TCP/IP**





Specificare se utilizzare il protocollo TCP/IP.

Valore: Off, On

**[Impostazioni IPv4]**

Configurare il protocollo TCP/IP (IPv4) per collegarsi alla rete.

Questa impostazione è disponibile quando TCP/IP è impostato su On.

Voce	Descrizione
DHCP	Specificare se utilizzare il server DHCP (IPv4). Valore: Off, On
Auto-IP	Specificare se utilizzare Auto-IP. Valore: Off, On
Indirizzo IP	Impostare l'indirizzo IP. Valore: ###.###.###.###   <b>NOTA</b> Quando DHCP è impostato su On, non è possibile immettere il valore.
Subnet mask	Impostare la subnet mask IP. Valore: ###.###.###.###   <b>NOTA</b> Quando DHCP è impostato su On, non è possibile immettere il valore.
Gateway default	Impostare l'indirizzo del gateway IP. Valore: ###.###.###.###   <b>NOTA</b> Quando DHCP è impostato su On, non è possibile immettere il valore.
Indirizzo Server DNS	Impostare l'indirizzo IP del server DNS (Domain Name System). Valore: [Usa server DNS da DHCP], [Usa il seguente server DNS]   <b>NOTA</b> Quando è selezionato [Usa il seguente server DNS], immettere l'indirizzo IP del server DNS in "Server DNS (Primario)" e "Server DNS (Secondario)".



Voce	Descrizione
DNS over TLS	Abilitare o escludere la connessione a un server DNS durante la comunicazione protetta da TLS. Valore: [Off], [On], [Automatico]



 **IMPORTANTE**

- Quando si imposta la funzione Auto-IP, immettere "0.0.0.0" in Indirizzo IP.
- Dopo aver modificato l'impostazione, riavviare la rete oppure spegnere/riaccendere la periferica.

## [Impostazioni IPv6]

Configurare il protocollo TCP/IP (IPv6) per collegarsi alla rete Windows. Questa impostazione è disponibile quando TCP/IP è impostato su On.

Voce	Descrizione
IPv6	<p>Specificare se utilizzare IPv6. Valore: Off, On</p> <hr/> <p> <b>NOTA</b></p> <p>Selezionando ON, dopo il riavvio della rete viene visualizzato l'indirizzo IP in "Ind IP(LinkLocal)".</p>
Impostazioni manuali	<p>Specificare manualmente l'indirizzo IP, la lunghezza del prefisso e l'indirizzo del gateway TCP/IP (IPv6). Valore</p> <p><b>Indirizzo IP (manuale)</b></p> <p>L'indirizzo a 128 bit viene espresso sotto forma di otto gruppi composti da valori a quattro cifre esadecimali. I gruppi sono separati dai due punti (:).</p> <p><b>Lungh. Prefisso</b></p> <p>0-128</p> <p><b>Gateway default</b></p> <p>L'indirizzo a 128 bit viene espresso sotto forma di otto gruppi composti da valori a quattro cifre esadecimali. I gruppi sono separati dai due punti (:).</p> <hr/> <p> <b>NOTA</b></p> <ul style="list-style-type: none"> <li>• Questa funzione è disponibile quando "IPv6" è impostato su On.</li> <li>• Per immettere "Gateway default", impostare "RA(Stateless)" su Off.</li> </ul>

Voce	Descrizione
RA(Stateless)	<p>Specificare se utilizzare RA(Stateless). Valore: Off, On</p> <hr/> <p> <b>NOTA</b></p> <ul style="list-style-type: none"> <li>• Questa funzione è disponibile quando "IPv6" è impostato su On.</li> <li>• Selezionando On, dopo il riavvio della rete viene visualizzato l'indirizzo IP in [IP Address (Stateless)].</li> </ul>
DHCP	<p>Specificare se utilizzare il server DHCP (IPv6). Valore: Off, On</p> <hr/> <p> <b>NOTA</b></p> <ul style="list-style-type: none"> <li>• Questa funzione è disponibile quando "IPv6" è impostato su On.</li> <li>• Selezionando ON, dopo il riavvio della rete viene visualizzato l'indirizzo IP in Indirizzo IP (Stateful).</li> </ul>
Indirizzo Server DNS	<p>Impostare l'indirizzo IP del server DNS (Domain Name System). Valore: [Usa server DNS da DHCP], [Usa il seguente server DNS]</p> <hr/> <p> <b>NOTA</b></p> <p>Quando è selezionato [Usa il seguente server DNS], immettere l'indirizzo IP del server DNS in "Server DNS (Primario)" e "Server DNS (Secondario)".</p>
DNS over TLS	<p>Abilitare o escludere la connessione a un server DNS durante la comunicazione protetta da TLS. Valore: [Off], [On], [Automatico]</p>

 **IMPORTANTE**

Dopo aver modificato l'impostazione, riavviare la rete oppure spegnere/riaccendere la periferica.

## Impostazioni di rete cablata

Tasto [Menu Sistema/Contatore] > [Impostazionirete] > "Impostazioni rete" [Impostazioni di rete cablata]  
Configurazione delle impostazioni di rete cablata.

### Config. TCP/IP Config. TCP/IP

#### TCP/IP



Specificare se utilizzare il protocollo TCP/IP.

Valore: Off, On

#### [Impostazioni IPv4]

Configurare il protocollo TCP/IP (IPv4) per collegarsi alla rete.

Questa impostazione è disponibile quando TCP/IP è impostato su On.

Voce	Descrizione
DHCP	Specificare se utilizzare il server DHCP (IPv4). Valore: Off, On
Auto-IP	Specificare se utilizzare Auto-IP. Valore: Off, On
Indirizzo IP	Impostare l'indirizzo IP. Valore: ###.###.###.###   <b>NOTA</b> Quando DHCP è impostato su On, non è possibile immettere il valore.
Subnet mask	Impostare la subnet mask IP. Valore: ###.###.###.###   <b>NOTA</b> Quando DHCP è impostato su On, non è possibile immettere il valore.
Gateway default	Impostare l'indirizzo del gateway IP. Valore: ###.###.###.###   <b>NOTA</b> Quando DHCP è impostato su On, non è possibile immettere il valore.

Voce	Descrizione
Indirizzo Server DNS	<p>Impostare l'indirizzo IP del server DNS (Domain Name System). Valore: [Usa server DNS da DHCP], [Usa il seguente server DNS]</p> <hr/> <p> <b>NOTA</b></p> <p>Quando è selezionato [Usa il seguente server DNS], immettere l'indirizzo IP del server DNS in "Server DNS (Primario)" e "Server DNS (Secondario)".</p> <hr/>
DNS over TLS	<p>Abilitare o escludere la connessione a un server DNS durante la comunicazione protetta da TLS. Valore: [Off], [On], [Automatico]</p>





 **IMPORTANTE**

- Quando si imposta la funzione Auto-IP, immettere "0.0.0.0" in Indirizzo IP.
- Dopo aver modificato l'impostazione, riavviare la rete oppure spegnere/riaccendere la periferica.

## [Impostazioni IPv6]

Configurare il protocollo TCP/IP (IPv6) per collegarsi alla rete Windows. Questa impostazione è disponibile quando TCP/IP è impostato su On.

Voce	Descrizione
IPv6	<p>Specificare se utilizzare IPv6. Valore: Off, On</p> <hr/> <p> <b>NOTA</b></p> <p>Selezionando ON, dopo il riavvio della rete viene visualizzato l'indirizzo IP in "Ind IP(LinkLocal)".</p> <hr/>

Voce	Descrizione
Impostazioni manuali	<p>Specificare manualmente l'indirizzo IP, la lunghezza del prefisso e l'indirizzo del gateway TCP/IP (IPv6).</p> <p>Valore</p> <p><b>Indirizzo IP (manuale)</b></p> <p>L'indirizzo a 128 bit viene espresso sotto forma di otto gruppi composti da valori a quattro cifre esadecimali. I gruppi sono separati dai due punti (:).</p> <p><b>Lungh. Prefisso</b></p> <p>0-128</p> <p><b>Gateway default</b></p> <p>L'indirizzo a 128 bit viene espresso sotto forma di otto gruppi composti da valori a quattro cifre esadecimali. I gruppi sono separati dai due punti (:).</p> <hr/> <p> <b>NOTA</b></p> <ul style="list-style-type: none"> <li>• Questa funzione è disponibile quando "IPv6" è impostato su On.</li> <li>• Per immettere "Gateway default", impostare "RA(Stateless)" su Off.</li> </ul>
RA(Stateless)	<p>Specificare se utilizzare RA(Stateless).</p> <p>Valore: Off, On</p> <hr/> <p> <b>NOTA</b></p> <ul style="list-style-type: none"> <li>• Questa funzione è disponibile quando "IPv6" è impostato su On.</li> <li>• Selezionando On, dopo il riavvio della rete viene visualizzato l'indirizzo IP in [IP Address (Stateless)].</li> </ul>
DHCP	<p>Specificare se utilizzare il server DHCP (IPv6).</p> <p>Valore: Off, On</p> <hr/> <p> <b>NOTA</b></p> <ul style="list-style-type: none"> <li>• Questa funzione è disponibile quando "IPv6" è impostato su On.</li> <li>• Selezionando ON, dopo il riavvio della rete viene visualizzato l'indirizzo IP in Indirizzo IP (Stateful).</li> </ul>
Indirizzo Server DNS	<p>Impostare l'indirizzo IP del server DNS (Domain Name System).</p> <p>Valore: [Usa server DNS da DHCP], [Usa il seguente server DNS]</p> <hr/> <p> <b>NOTA</b></p> <p>Quando è selezionato [Usa il seguente server DNS], immettere l'indirizzo IP del server DNS in "Server DNS (Primario)" e "Server DNS (Secondario)".</p>

Voce	Descrizione
DNS over TLS	Abilitare o escludere la connessione a un server DNS durante la comunicazione protetta da TLS. Valore: [Off], [On], [Automatico]

 **IMPORTANTE**

Dopo aver modificato l'impostazione, riavviare la rete oppure spegnere/riaccendere la periferica.

## Altro

Voce	Descrizione
[Interfaccia LAN]	Definire le impostazioni dell'interfaccia LAN da utilizzare. Valore: [Automatico], [10BASE-T Half], [10BASE-T Full], [100BASE-TX Half], [100BASE-TX Full], [1000BASE-T]

 **IMPORTANTE**

Dopo aver modificato l'impostazione, riavviare la rete oppure spegnere/riaccendere la periferica.



## Impostazioni protocollo

Tasto [Menu Sistema/Contatore] > [Impostazionirete] > "Impostazioni rete" [Impostazioni protocollo]  
Configurazione delle impostazioni del protocollo.

### [SMTP (invio e-mail)]

➔ [Impostazioni E-mail \(pagina 460\)](#)

### [POP3 (ricezione e-mail)]

➔ [POP3 \(pagina 461\)](#)

### [Client FTP (trasmissione)]

➔ [Impostazioni FTP \(pagina 462\)](#)

### [Server FTP (ricezione)]

Voce	Descrizione
[Impostazioni protocollo]	Abilitare o escludere l'invio di documenti utilizzando FTP.* <sup>1</sup> Valore: Off, On
[Rete disponibile]	Abilitare o escludere questa funzione per ciascuna rete Wi-Fi Direct, Wi-Fi e cablata. Valore: [Disattiva], [Attiva]

### [SMB Client (trasmissione)]

➔ [Impostazioni SMB \(pagina 462\)](#)

### [NetBEUI]

Voce	Descrizione
[Impostazioni protocollo]	Abilitare o escludere l'invio di documenti utilizzando NetBEUI.* <sup>1</sup> Valore: Off, On
[Rete disponibile]	Abilitare o escludere questa funzione per ciascuna rete Wi-Fi Direct, Wi-Fi e cablata. Valore: [Disattiva], [Attiva]



### [Scansione WSD]

➔ [Scansione WSD \(pagina 464\)](#)

### [Stampa WSD]

➔ [Stampa WSD \(pagina 464\)](#)

**[ThinPrint]**

Voce	Impostazioni
[Impostazioni protocollo]	<p>Abilitare o escludere l'uso di ThinPrint. Per utilizzarlo, selezionare On in queste impostazioni. Il numero porta predefinito in fabbrica è 4000.<sup>*1*2</sup> Valore: Off, On</p> <hr/> <p> <b>NOTA</b> Questa funzionalità non viene visualizzata se l'Opzione ThinPrint opzionale non è in esecuzione.</p>
[ThinPrintoverTLS]	<p>Per utilizzare ThinPrint su TLS, selezionare [On] per questa impostazione e, per [TLS] in "Impostazioni protezione", selezionare [On]. Valore: Off, On</p> <hr/> <p> <b>NOTA</b> Quando l'impostazione è On, è richiesto un certificato TLS. Il certificato di fabbrica è quello assegnato alla periferica.</p>
[Rete disponibile]	<p>Abilitare o escludere questa funzione per ciascuna rete Wi-Fi Direct, Wi-Fi e cablata. Valore: [Disattiva], [Attiva]</p>

**[LPD]**

Voce	Descrizione
[Impostazioni protocollo]	<p>Abilitare o escludere l'invio di documenti utilizzando LPD.<sup>*1</sup> Valore: Off, On</p>
[Rete disponibile]	<p>Abilitare o escludere questa funzione per ciascuna rete Wi-Fi Direct, Wi-Fi e cablata. Valore: [Disattiva], [Attiva]</p>

**[Raw]**

Voce	Descrizione
[Impostazioni protocollo]	<p>Abilitare o escludere la ricezione dei documenti utilizzando la Porta Raw.<sup>*1</sup> Valore: Off, On</p>
[Rete disponibile]	<p>Abilitare o escludere questa funzione per ciascuna rete Wi-Fi Direct, Wi-Fi e cablata. Valore: [Disattiva], [Attiva]</p>

**[IPP]**

Voce	Descrizione
[Impostazioni protocollo]	Abilitare o escludere l'invio di documenti utilizzando IPP. Per utilizzarlo, selezionare On in queste impostazioni e [Off] in [TLS] da "Impostazioni protezione". Quindi selezionare [IPP o IPP su SSL] nelle impostazioni di protezione da Command Center RX. Il numero porta predefinito è 631. Valore: Off, On, da 1 a 32767 (numero porta)
[Rete disponibile]	Abilitare o escludere questa funzione per ciascuna rete Wi-Fi Direct, Wi-Fi e cablata. Valore: [Disattiva], [Attiva]

**[IPP su TLS]**

Voce	Impostazioni
[Impostazioni protocollo]	Abilitare o escludere la ricezione dei documenti utilizzando IPP con protezione TLS. Per utilizzarlo, selezionare On in queste impostazioni e [On] in [TLS] da "Impostazioni protezione". Il numero porta predefinito in fabbrica è 443. <sup>*1*2</sup> Valore: Off, On, da 1 a 32767 (numero porta)
	 <b>NOTA</b> Quando l'impostazione è On, è richiesto un certificato TLS. Il certificato di fabbrica è quello assegnato alla periferica.
[Rete disponibile]	Abilitare o escludere questa funzione per ciascuna rete Wi-Fi Direct, Wi-Fi e cablata. Valore: [Disattiva], [Attiva]

**[HTTP]**

Voce	Descrizione
[Impostazioni protocollo]	Abilitare o escludere la comunicazione utilizzando HTTP. <sup>*1</sup> Valore: Off, On
[Rete disponibile]	Abilitare o escludere questa funzione per ciascuna rete Wi-Fi Direct, Wi-Fi e cablata. Valore: [Disattiva], [Attiva]

**[HTTPS]**

Voce	Descrizione
[Impostazioni protocollo]	Specificare se abilitare la comunicazione utilizzando HTTPS. <sup>*1*2</sup> Valore: Off, On
[Rete disponibile]	Abilitare o escludere questa funzione per ciascuna rete Wi-Fi Direct, Wi-Fi e cablata. Valore: [Disattiva], [Attiva]

**[LDAP]**

Specificare se utilizzare LDAP.

Valore: Off, On

**[SNMPv1/v2c]**

Voce	Descrizione
[Impostazioni protocollo]	Specificare se abilitare la comunicazione utilizzando SNMP.* <sup>1</sup> Valore: Off, On
[Rete disponibile]	Abilitare o escludere questa funzione per ciascuna rete Wi-Fi Direct, Wi-Fi e cablata. Valore: [Disattiva], [Attiva]

**[SNMPv3]**

Voce	Descrizione
[Impostazioni protocollo]	Abilitare o escludere la comunicazione utilizzando SNMPv3.* <sup>1</sup> Valore: Off, On
[Rete disponibile]	Abilitare o escludere questa funzione per ciascuna rete Wi-Fi Direct, Wi-Fi e cablata. Valore: [Disattiva], [Attiva]

**[Enhanced WSD]**

Voce	Descrizione
[Impostazioni protocollo]	Abilitare o escludere l'uso dei nostri servizi web.* <sup>1</sup> Valore: Off, On   <b>NOTA</b> Selezionando [Off], i driver WIA, TWAIN e Network FAX non sono disponibili.
[Rete disponibile]	Abilitare o escludere questa funzione per ciascuna rete Wi-Fi Direct, Wi-Fi e cablata. Valore: [Disattiva], [Attiva]

**[Enhanced WSD over TLS]**

Voce	Descrizione
[Impostazioni protocollo]	<p>Abilitare o escludere l'uso dei nostri servizi web su TLS.*1*2 Valore: Off, On</p> <hr/> <p> <b>NOTA</b> Selezionando [Off], i driver WIA, TWAIN e Network FAX non sono disponibili.</p> <hr/>
[Rete disponibile]	<p>Abilitare o escludere questa funzione per ciascuna rete Wi-Fi Direct, Wi-Fi e cablata. Valore: [Disattiva], [Attiva]</p>

**[eSCL]**

Voce	Descrizione
[Impostazioni protocollo]	<p>Abilitare o escludere la ricezione dei documenti scansionati utilizzando eSCL.*1 Valore: Off, On</p>
[Rete disponibile]	<p>Abilitare o escludere questa funzione per ciascuna rete Wi-Fi Direct, Wi-Fi e cablata. Valore: [Disattiva], [Attiva]</p>

**[eSCL over TLS]**

Voce	Descrizione
[Impostazioni protocollo]	<p>Abilitare o escludere la ricezione dei documenti scansionati utilizzando eSCL con protezione TLS. Valore: Off, On</p>
[Rete disponibile]	<p>Abilitare o escludere questa funzione per ciascuna rete Wi-Fi Direct, Wi-Fi e cablata. Valore: [Disattiva], [Attiva]</p>

**[VNC (RFB)]**

Voce	Descrizione
[Impostazioni protocollo]	<p>Impostare quando si utilizza un'operazione remota avviando un VNC Viewer diverso dal nostro (esempio: Real VNC). Il numero porta predefinito è 9062.*1 Valore: [Off], [On], da 1 a 32767 (numero porta)</p>
[Rete disponibile]	<p>Abilitare o escludere questa funzione per ciascuna rete Wi-Fi Direct, Wi-Fi e cablata. Valore: [Disattiva], [Attiva]</p>

**[VNC (RFB) over TLS]**

Voce	Descrizione
[Impostazioni protocollo]	<p>Impostare quando si utilizza un'operazione remota protetta da TLS avviando un VNC Viewer diverso dal nostro (esempio: Real VNC). Il numero porta predefinito è 9063.<sup>*1*2</sup></p> <p>Valore: [Off], [On], da 1 a 32767 (numero porta)</p> <hr/> <p> <b>NOTA</b></p> <p>Quando l'impostazione è On, è richiesto un certificato TLS. Il certificato di fabbrica è quello assegnato alla periferica.</p> <hr/>
[Rete disponibile]	<p>Abilitare o escludere questa funzione per ciascuna rete Wi-Fi Direct, Wi-Fi e cablata.</p> <p>Valore: [Disattiva], [Attiva]</p>

**[Enhanced VNC (RFB) over TLS]**

Voce	Descrizione
[Impostazioni protocollo]	<p>Avviare Command Center RX e impostare l'utilizzo dell'operazione remota protetta da TLS. Il numero porta predefinito è 9061.<sup>*1*2</sup></p> <p>Valore: [Off], [On], da 1 a 32767 (numero porta)</p> <hr/> <p> <b>NOTA</b></p> <ul style="list-style-type: none"> <li>• L'impostazione predefinita in fabbrica è [On].</li> <li>• Quando l'impostazione è On, è richiesto un certificato TLS. Il certificato di fabbrica è quello assegnato alla periferica.</li> </ul> <p><a href="#">➔ Command Center RX User Guide</a></p> <hr/>
[Rete disponibile]	<p>Abilitare o escludere questa funzione per ciascuna rete Wi-Fi Direct, Wi-Fi e cablata.</p> <p>Valore: [Disattiva], [Attiva]</p>

\*1 L'impostazione verrà applicata dopo il riavvio del dispositivo o della rete.

\*2 In "Impostazioni protezione" impostare [TLS] su [On].

[➔ TLS \(pagina 513\)](#)

 **IMPORTANTE**

A seconda del protocollo potrebbe essere necessario riavviare la rete o spegnere e riaccendere la periferica dopo aver modificato le impostazioni.

## Ping

Tasto [Menu Sistema/Contatore] > [Impostazionirete] > "Impostazioni rete" [Ping]

Voce	Descrizione
[Ping]	<p>Controllare se è possibile comunicare con la destinazione immettendo il nome host o l'indirizzo IP della destinazione.</p> <hr/> <p> <b>NOTA</b></p> <p>Questa funzione non viene visualizzata quando [Rete primaria (Client)] è specificato in [Rete opzionale].</p> <p>➔ <a href="#">Rete primaria (Client) (pagina 503)</a></p>
[Timeout ping]	➔ <a href="#">Timeout ping (pagina 426)</a>

## Bonjour

Tasto [Menu Sistema/Contatore] > [Impostazionirete] > "Impostazioni rete" [Bonjour]

Voce	Descrizione
[Impostazioni protocollo]	<p>Specificare se utilizzare Bonjour.</p> <p>Valore: Off, On</p>
[Rete disponibile]	<p>Abilitare o escludere questa funzione per ciascuna rete Wi-Fi Direct, Wi-Fi e cablata.</p> <p>Valore: [Disattiva], [Attiva]</p>

## Filtro IP (IPv4)

Tasto [Menu Sistema/Contatore] > [Impostazionirete] > "Impostazioni rete" [Filtro IP (IPv4)]

Voce	Descrizione
[Filtro IP (IPv4)]	<p>Configurare l'impostazione del filtro IP. Il filtro IP è una funzione che viene utilizzata per limitare l'accesso alla periferica mediante l'indirizzo IP e il protocollo.</p> <p>L'indirizzo IP o di rete degli host autorizzati viene impostato da Command Center RX. Se non si imposta il filtro IP si consentirà l'accesso da tutti gli host.</p> <p>Valore: [Off], [On]</p> <p>➔ <b>Command Center RX User Guide</b></p>

## Filtro IP (IPv6)

Tasto [Menu Sistema/Contatore] > [Impostazionirete] > "Impostazioni rete" [Filtro IP (IPv6)]

Voce	Descrizione
[Filtro IP (IPv6)]	<p>Configurare l'impostazione del filtro IP. Il filtro IP è una funzione che viene utilizzata per limitare l'accesso alla periferica mediante l'impostazione dell'indirizzo IP e del protocollo.</p> <p>L'indirizzo IP o di rete degli host autorizzati viene impostato da Command Center RX. Se non si imposta il filtro IP si consentirà l'accesso da tutti gli host.</p> <p>Valore: [Off], [On]</p> <p>➔ <b>Command Center RX User Guide</b></p>

## IPSec

Tasto [Menu Sistema/Contatore] > [Impostazionirete] > "Impostazioni rete" [IPSec]

Voce	Descrizione
[IPSec]	<p>Impostare se utilizzare o meno IPSec.</p> <p>Valore: [Off], [On]</p>

## Restart the network

Tasto [Menu Sistema/Contatore] > [Impostazionirete] > "Impostazioni rete" [Riavviare la rete]

Voce	Descrizione
[Riavviare la rete]	Riavvia la rete.



## Rete opzionale

Tasto [Menu Sistema/Contatore] > [Impostazionirete] > "Rete opzionale"

Configurare le impostazioni per il Kit d'interfaccia di rete opzionale.

### **NOTA**

Questa menu viene visualizzato quando è installato il Kit d'interfaccia di rete o il Kit d'interfaccia di rete wireless opzionale.

## Nome host

Controllare il nome host del sistema. Si può modificare il nome host in Command Center RX.

→ [Modifica delle informazioni del dispositivo \(pagina 120\)](#)

## Rete wireless

Configurare le impostazioni per il Kit d'interfaccia di rete wireless opzionale.

### **NOTA**

Questa funzione viene visualizzata quando il Kit d'interfaccia di rete wireless opzionale (IB-51) è installato.



## [Stato connessione]

Se è installato il Kit d'interfaccia di rete wireless opzionale, è possibile controllare lo stato della LAN wireless.

## [Impostazione]

Voce	Descrizione
[Rete disponibile]	Selezionare gli access point a cui la periferica può essere collegata, immettere la chiave precondivisa e avviare la connessione.
[Pulsante]	Se l'access point supporta il metodo con pulsante di comando, si possono configurare le impostazioni wireless utilizzando la configurazione con pulsante di comando. Questa impostazione prevede l'uso del pulsante e la connessione viene avviata premendo il pulsante sull'access point.   <b>NOTA</b> Il metodo con pulsante di comando supporta solo lo standard WPS.
[Metodo cod. PIN(Disposit.)]	Si effettua la connessione utilizzando il codice PIN del dispositivo. Immettere il codice PIN sull'access point. Il codice PIN viene generato automaticamente.
[Metodo cod.PIN(Terminale)]	Si effettua la connessione utilizzando il codice PIN dell'access point. Immettere il codice PIN dell'access point.
[Installaz.Pers.]	Si possono modificare le impostazioni dettagliate della LAN wireless.

**[Installaz.Pers.]**

Voce	Descrizione
[Nome rete (SSID)]	<p>Impostare l'identificativo SSID (Service Set Identifier) della LAN wireless alla quale si connette la periferica.</p> <hr/> <p> <b>NOTA</b></p> <p>Si possono inserire fino a 32 caratteri.</p> <hr/>
[Modo connessione]	<p>Impostare il modo di connessione. Valore: [Ad Hoc], [Infrastruttura]</p> <hr/> <p> <b>NOTA</b></p> <p><b>[Ad Hoc]</b> Comunica direttamente con il dispositivo senza passare da un access point. Non è possibile utilizzare questo metodo per collegare due o più dispositivi.</p> <p><b>[Infrastruttura]</b> Questo metodo esegue la comunicazione attraverso l'access point.</p> <hr/>
[Canale]	<p>Esegue la configurazione del canale. Utilizzare [-][+] o i tasti numerici per impostare il valore. Valore: 1-11</p>
[Autenticazione rete]	<p>Selezionare il tipo di autenticazione rete. Per selezionare altre opzioni, aprire la pagina home del dispositivo da un computer. Valore: [Apri], [Condiviso], [WPA-PSK]<sup>*1</sup>, [WPA2-PSK]<sup>*1</sup> <sup>*1</sup> Voce non visualizzata quando [Ad Hoc] è specificato in [Modo connessione].</p>
[Crittografia]	<p>Selezionare il metodo di crittografia. Se è stata selezionata un'impostazione diversa da [Non attiva], immettere la chiave WEP o la chiave precondivisa. I valori di impostazione variano in base all'impostazione Autenticazione rete. Selezionare [Data Encryption].</p> <ul style="list-style-type: none"> <li>• Se il tipo di autenticazione di rete è [Apri] o [Condiviso] Valore: [Non attiva], [WEP]</li> <li>• Se il tipo di autenticazione di rete è [WPA-PSK] o [WPA2-PSK] Valore: [TKIP]<sup>*2</sup>, [AES], [Automatico]<sup>*2</sup>, [Chiave precondiv]</li> </ul> <p><sup>*2</sup> Voce non visualizzata quando [WPA2-PSK] è specificato in [Autenticazione rete].</p> <hr/> <p> <b>NOTA</b></p> <ul style="list-style-type: none"> <li>• Se è stato selezionato [WEP], immettere la chiave WEP. Si possono inserire fino a 26 caratteri.</li> <li>• Se è stato selezionato [TKIP], [AES] or [Automatico], immettere la chiave precondivisa. Si possono immettere da 8 a 64 caratteri.</li> </ul> <hr/>

## [Config. TCP/IP]

Per i valori delle impostazioni, vedere quanto segue:

➔ [Config. TCP/IP](#) [Config. TCP/IP \(pagina 487\)](#)

➔ [Bonjour](#) [\(pagina 497\)](#)

➔ [IPSec](#) [\(pagina 498\)](#)

## [Altro]

Per i valori delle impostazioni, vedere quanto segue:

➔ [Netware](#) [\(pagina 501\)](#)

➔ [AppleTalk](#) [\(pagina 501\)](#)

➔ [Filtro MAC Address](#) [\(pagina 502\)](#)

## Impostazioni di rete cablata (rete opzionale)

### **NOTA**

Questa funzione viene visualizzata quando il Kit d'interfaccia di rete opzionale (IB-50) è installato.

## [Config. TCP/IP]

Per i valori, vedere quanto segue:

➔ [Config. TCP/IP](#) [Config. TCP/IP \(pagina 487\)](#)

➔ [Bonjour](#) [\(pagina 497\)](#)

➔ [IPSec](#) [\(pagina 498\)](#)

## [Altro]

Voce	Descrizione
[Netware]	Utilizzare NetWare per la ricezione dei documenti. ➔ <b>Guida alle funzioni del Kit d'interfaccia di rete</b> Valore: [Off], [On]
[AppleTalk]	Specificare se abilitare la ricezione dei documenti utilizzando AppleTalk. L'impostazione verrà applicata dopo il riavvio del dispositivo o della rete della periferica. Valore: [Off], [On]
[Interfaccia LAN]	Selezionare l'interfaccia LAN. L'impostazione verrà applicata dopo il riavvio del dispositivo o della rete della periferica. Valore: [Automatico], [10BASE-T Half], [10BASE-T Full], [100BASE-TX Half], [100BASE-TX Full], [1000BASE-T]   <b>NOTA</b> Questa funzione viene visualizzata quando il Kit d'interfaccia di rete wireless opzionale è installato.

Voce	Descrizione
[Filtro MAC Address]	<p>Abilitare o escludere l'uso del filtro MAC Address.</p> <p>➔ <b>Guida alle funzioni del Kit d'interfaccia di rete</b></p> <p>Valore: [Off], [On]</p>

## Restarting the Network

Voce	Descrizione
[Riavviare la rete]Riavviare la rete	Riavvia la rete.



## Connettività

Tasto [Menu Sistema/Contatore] > [Impostazionirete] > "Connettività"

### [Impostazioni Bluetooth]

Voce	Descrizione
[Bluetooth]	<p>Viene usata la tastiera Bluetooth.</p> <p>Valore: Off, On</p>
[Dispositivo]	Selezionare una tastiera.

### [Server FAX]

Voce	Descrizione
[Server FAX]	<p>Specificare se utilizzare il server fax.</p> <p>Valore: [Off], [On]</p>
[Impostazioni indirizzo]	<p>Impostare il prefisso, il suffisso e il nome dominio da allegare alla destinazione.</p> <hr/> <p> <b>NOTA</b></p> <p>Per informazioni sul server fax, contattare l'amministratore pertinente.</p> <hr/>
[Formato file]	<p>Impostare il formato file predefinito.</p> <p>Valore: [PDF], [TIFF], [XPS]</p>
[Tipo di rubrica]	<p>Impostare una rubrica esterna.</p> <hr/> <p> <b>NOTA</b></p> <ul style="list-style-type: none"> <li>• Questa funzione è disponibile quando [Server FAX] è impostato su On.</li> <li>• Questa opzione non viene visualizzata se la rubrica esterna non è impostata.</li> </ul> <p>➔ <b>Command Center RX User Guide</b></p> <hr/>

## [Operazione remota]

Configura le impostazioni dell'operazione remota.

Valore: Off, On

Selezionando On viene impostata la limitazione.

Valore: [Off], [Usa password], [Solo amministratore]

Se è stato selezionato Off, le operazioni remote possono essere eseguite da utenti privi di privilegi di amministratore.

Se è stato selezionato [Usa password], immettere la password per l'operazione remota.

Se è stato selezionato [Solo amministratore], solo gli amministratori possono eseguire operazioni remote.



### NOTA

Se è stato selezionato [Solo amministratore], non è possibile l'operazione remota dal software VNC.

## Altro

Tasto [Menu Sistema/Contatore] > [Impostazionirete] > "Altro"



### NOTA

Questa funzione viene visualizzata quando è installato il Kit d'interfaccia di rete (IB-50) o il Kit d'interfaccia di rete wireless opzionale (IB-37/IB-38/IB-51).

Il Kit d'interfaccia di rete wireless (IB-37 o IB-38) è un componente opzionale per alcuni modelli. Per informazioni dettagliate rivolgersi al rivenditore di fiducia, a un addetto commerciale o a un centro di assistenza.

Voce	Descrizione
[Rete primaria (Client)]	<p>Selezionare l'interfaccia di rete da utilizzare per la funzione di invio in cui la periferica funge da client, per l'autenticazione rete e per il collegamento alla rubrica esterna.</p> <p>Valore: [Wi-Fi], [Rete cablata], [Rete opzionale]</p> <ul style="list-style-type: none"> <li>[Wi-Fi] viene visualizzato quando è installato il Kit d'interfaccia di rete wireless opzionale (IB-37/IB-38).</li> <li>[Rete opzionale] viene visualizzato quando è installato il Kit d'interfaccia di rete (IB-50) o il Kit d'interfaccia di rete wireless opzionale (IB-51).</li> <li>Le e-mail possono essere impostate e utilizzate separatamente mediante "[Rete cablata] o [Wi-Fi]" e "[Rete opzionale] (IB-50 o IB-51)".</li> </ul>
[Riavviare l'intera periferica]	<p>È possibile riavviare il dispositivo senza spegnere l'interruttore. Utilizzare questa funzione per risolvere eventuali problemi di instabilità di funzionamento del sistema. (Funziona come il riavvio del computer).</p>

# Impostazioni protezione

Configura le impostazioni di protezione.

## Configurazione rapida protezione

Tasto [Menu Sistema/Contatore] > [Impostazioni protezione] > [Configurazione rapida protezione]

Voce	Descrizione
[Configurazione rapida protezione]	<p>Selezionare i livelli delle impostazioni di protezione da 1 a 3 in base alle condizioni operative e modificare (personalizzare) le funzioni secondo necessità.</p> <p>Valore</p> <p><b>[Livello 1]</b> L'impostazione predefinita in fabbrica.</p> <p><b>[Livello 2]</b> La funzione di sicurezza della rete verrà modificata.</p> <p><b>[Livello 3]</b> Tutte le funzioni che proteggono la periferica sono attivate, mentre non lo sono le funzioni che non offrono protezione.</p> <hr/> <p> <b>NOTA</b></p> <ul style="list-style-type: none"> <li>• Questa funzione può essere impostata solo da un utente che ha effettuato l'accesso con privilegi di amministratore. → <a href="#">Accesso come Amministratore periferica o come Amministratore (pagina 112)</a></li> <li>• Dopo aver selezionato un livello, riavviare il dispositivo o la rete per rendere efficace l'impostazione. → <a href="#">Riavviare l'intera periferica (pagina 503)</a> → <a href="#">Restarting the Network (pagina 502)</a></li> <li>• Se si modificano le impostazioni di protezione dopo aver selezionato un livello, la configurazione rapida di protezione diventerà "Person."</li> <li>• Per ulteriori informazioni sulle impostazioni di ogni livello di sicurezza, vedere quanto segue: → <a href="#">Elenco delle funzioni di Configurazione rapida protezione (pagina 779)</a></li> </ul>

## Impostazione di Configurazione rapida protezione

### 1 Visualizzare la schermata.

- 1 Tasto [Menu Sistema/Contatore] > [Impostazioni protezione] > [Configurazione rapida protezione]
- 

#### **NOTA**

Se viene visualizzata la schermata di autenticazione dell'utente, effettuare l'accesso con un utente che dispone dell'autorizzazione di configurare questa impostazione. Se non si conoscono il nome utente o la password di accesso, contattare l'amministratore.

---

### 2 Selezionare il livello di sicurezza in base all'ambiente in cui viene utilizzato il sistema.

### 3 Configurare la funzione di sicurezza secondo necessità.

---

#### **NOTA**

Per le impostazioni dei diversi livelli di sicurezza, fare riferimento a quanto segue.

- ➔ [Elenco delle funzioni di Configurazione rapida protezione \(pagina 779\)](#)
- 



### 4 Riavviare il dispositivo o la rete.

- ➔ [Riavviare l'intera periferica \(pagina 503\)](#)
- ➔ [Restarting the Network \(pagina 502\)](#)

## Imp. blocco interfaccia

Tasto [Menu Sistema/Contatore] > [Impostazioni protezione] > "Imp. blocco interfaccia"

Questa funzione consente di proteggere il sistema bloccando l'interfaccia con dispositivi esterni come host USB o le interfacce opzionali.



Voce	Descrizione
[Host USB]	Questa impostazione blocca e protegge la porta USB (Host USB). Valore: [Sblocca], [Blocca]
[Dispositivo USB]	Questa impostazione blocca e protegge il connettore d'interfaccia USB (Dispositivo USB). Valore: [Sblocca], [Blocca]
[Unità USB]	Questa impostazione blocca e protegge lo slot della memoria USB. Valore: [Sblocca], [Blocca]
	 <b>NOTA</b> Questa funzione può essere configurata quando l'host USB è impostato su [Sblocca].
[Interfaccia opzionale]	Questa impostazione blocca e protegge gli slot d'interfaccia opzionali. Valore: [Sblocca], [Blocca]
	 <b>NOTA</b> Questa funzione può essere impostata in ciascuna Interfaccia opzione.
[Riavviare l'intera periferica]	Riavviare il sistema senza spegnere l'interruttore.
	 <b>IMPORTANTE</b> Riavviare il dispositivo o spegnere e riaccendere l'interruttore in modo da rispettare le modifiche apportate a "Imp. blocco interfaccia".



## Impostazioni sicurezza dispositivo

Tasto [Menu Sistema/Contatore] > [Impostazioni protezione] > "Impostazioni sicurezza dispositivo"

Voce	Descrizione
[Tempo inutiliz.]	Impostare degli orari per il blocco della stampa dei fax ricevuti. Questa voce viene visualizzata per le periferiche compatibili con la funzionalità fax. ➔ <b>Guida alle funzioni FAX</b>
[Stato lavoro/Impostazioni registri lavoro]	➔ <a href="#">Stato lavoro/Impostazioni registri lavoro (pagina 476)</a>
[Level. sicurezza]	Specificare il livello di sicurezza. Valore <b>[Basso]</b> Questo modo viene utilizzato durante la manutenzione. Non utilizzarlo nella normale attività. <b>[Alto]</b> L'impostazione di sicurezza consigliata. Normalmente si utilizza questa impostazione. <b>[Molto alto]</b> Oltre allo stato [Alto], disattiva la modifica delle impostazioni della periferica con comandi esterni. <hr/>  <b>NOTA</b> Questa funzione può essere impostata solo quando si effettua l'accesso con i privilegi dell'amministratore del dispositivo. ➔ <a href="#">Inserimento di un utente (Elenco utenti locali) (pagina 527)</a>
[Stampa remota]	➔ <a href="#">Stampa remota (pagina 472)</a>

Voce	Descrizione
[Impost. RAM Disk]	<p>Creare un disco RAM e impostarne la capacità. È possibile stampare i dati di stampa dalla Casella lavoro creando un disco RAM.</p> <p>[Dim. Ram Disk] Valore: Off, On</p> <hr/> <p> <b>NOTA</b></p> <ul style="list-style-type: none"> <li>• Se On è selezionato, impostare le dimensioni. Le impostazioni disponibili variano in base alle dimensioni della memoria interna e dell'utilizzo della memoria opzionale.</li> <li>• Questa funzionalità non viene visualizzata se l'unità SSD opzionale è installata.</li> </ul> <hr/> <p> <b>IMPORTANTE</b></p> <p>Dopo aver modificato le impostazioni, riavviare oppure spegnere/riaccendere il sistema.</p>
[Verifica software]	<p>Verificare il software nella periferica. Selezionare [Avvio] per eseguire la verifica.</p> <p>Se si verificano anomalie nella verifica del software, contattare il centro di assistenza autorizzato.</p>
[Autentic. amministratore su aggiornam. firmware]	<p>Richiedere l'approvazione dell'amministratore per l'aggiornamento firmware.</p> <p>Valore: [Off], [On]</p>
[Consenti elenco]	<p>In caso di installazione di programmi non autorizzati o di manomissione di programmi installati esiste la possibilità di sottrazione del contenuto della comunicazione nel programma interessato. Attivando questa funzione è possibile impedire l'esecuzione di software non autorizzato o la manomissione dei programmi, preservando così l'affidabilità del sistema.</p> <p>Valore: [Off], [On]</p> <hr/> <p> <b>NOTA</b></p> <ul style="list-style-type: none"> <li>• Una volta impostata la funzione su [On], spegnere e riavviare il sistema.</li> <li>• L'attivazione di questa funzione rallenta l'avvio del sistema.</li> <li>• Se viene rilevata la presenza di malware, un rapporto evento offre alcune informazioni utili per comprendere il contenuto. I Rapporti evento possono essere attivati mediante Command Center RX &gt; "Impostazioni di gestione: Notifica/ Rapporto" &gt; [Indirizzo e-mail destinatario 1] - [Indirizzo e-mail destinatario 3] e [Notificare il rilevamento di un programma malevolo.] è impostato su [On].</li> </ul>
[Autentic. amministratore per esport./import. di dati]	<p>Richiedere l'approvazione dell'amministratore per l'importazione/esportazione di dati.</p> <p>Valore: [Off], [On]</p>

## [Protezione dati]

Tasto [Menu Sistema/Contatore] > [Impostazioni protezione] > "Impostazioni sicurezza dispositivo" [Protezione dati]



Configurare le impostazioni relative ai dati memorizzati nell'unità SSD o in memoria.

## [Inizializzazione SSD]

Modificare le impostazioni della funzionalità di sicurezza.

### **NOTA**

- Questa funzione viene visualizzata quando è installata un'unità SSD opzionale e quando il kit di sicurezza opzionale è attivato.
- Per cambiare le impostazioni della funzionalità di sicurezza è necessario immettere una password di protezione. Il valore predefinito in fabbrica è 000000.

Voce	Descrizione
[Password di protezione]	<p>Personalizzare la password di protezione in modo che solo l'amministratore possa utilizzare la funzione Crittogr./Sovrascr. dati. Immettere una nuova password di protezione, composta da 6 a 16 caratteri alfanumerici e simboli. Immettere nuovamente la password per confermarla.</p> <hr/> <p> <b>IMPORTANTE</b></p> <p>La password di protezione non deve essere composta da numeri facili da indovinare (es. 11111111 o 12345678).</p> <hr/>
[Inizializzazione sistema]	<p>È possibile cancellare completamente il contenuto dell'unità SSD. Procedere in questo modo quando si intende smettere definitivamente di utilizzare la periferica.</p> <hr/> <p> <b>IMPORTANTE</b></p> <p>Spegnendo l'alimentazione in fase di inizializzazione si potrebbe danneggiare l'unità SSD e impedire il completamento della procedura di inizializzazione.</p> <hr/> <p> <b>NOTA</b></p> <p>Se si spegne accidentalmente l'interruttore di alimentazione durante l'inizializzazione, riaccendere l'interruttore. L'inizializzazione si riavvia automaticamente.</p> <hr/>

## [Cancellazione dei dati]

Questa funzione ripristina i valori predefiniti in fabbrica per le seguenti informazioni memorizzate sulla periferica.

- Rubrica
- Dati dei preferiti

- Impostazioni di sistema
- Invio/ricezione di fax, dati di trasferimento
- Registro fax in entrata e in uscita
- Nome della stazione fax locale
- Numero della stazione fax locale
- Dati nella Casella personalizzata
- Applicazioni opzionali

 **NOTA**

- Stampare il "Rapporto cancellaz. dei dati" e controllare che i dati di sicurezza siano stati eliminati definitivamente.  
 ➔ [Rapporto cancellaz. dei dati \(pagina 446\)](#)
- Non è possibile annullare un processo in corso di esecuzione.
- Prima si eseguire questa funzione scollegare il cavo modulare o di rete.
- Prima di eseguire questa funzione, impostare tutte le opzioni [Imp. blocco interfaccia] su [Sblocca].  
 ➔ [Imp. blocco interfaccia \(pagina 506\)](#)
- Non spegnere l'interruttore durante la cancellazione dei dati. Se si spegne l'interruttore durante la cancellazione, l'operazione riprenderà automaticamente alla riaccensione della periferica; in tal caso però non può essere garantita l'esecuzione completa della procedura.

Voce	Impostazioni
[Eseguire immediatamente]	Eseguire la cancellazione dei dati di protezione.
[Prenotare ora cancellazione]	Le informazioni sull'indirizzo e i dati delle immagini della periferica verranno eliminati all'orario indicato. Valore: [On], [Off] Se si seleziona [On], impostare la data e l'ora per la cancellazione completa. Valore: Anno (2000-2035), Mese (1-12), Giorno (1-31) e Ora (0-23).
[Utilizzo dispositivo dopo cancellazione dati]	Al termine della cancellazione dei dati, l'utilizzo della periferica sarà limitato. Se è selezionato [Proibisci], l'operatività della periferica è disattivata. Valore: [Autorizza], [Proibisci]
[Rapporto cancellaz. dei dati]	Stampa il rapporto di cancellazione dei dati.

## Voci da eliminare

Classificazione	Dati da eliminare
Dispositivo/lavoro	<ul style="list-style-type: none"> <li>• Impostazioni del lavoro configurate dall'utente</li> <li>• Impostazioni di rete</li> <li>• Dati dell'immagine salvate nella casella documenti</li> <li>• Dati registrati nel tasto one touch</li> <li>• Cronologia dei lavori</li> <li>• Informazioni dell'utente (elenco utenti, rubrica, casella documenti registrati dall'utente)</li> <li>• Informazioni dell'account di Job Accounting</li> <li>• Certificato di rete</li> <li>• Schermata iniziale della periferia modificata dal tecnico dell'assistenza</li> </ul>
Fax (solo nel caso dei modelli compatibili con la funzionalità fax)	<ul style="list-style-type: none"> <li>• Impostazioni fax configurate dagli utenti</li> <li>• Impostazioni di limitazione alla comunicazione</li> <li>• Impostazioni della chiave di crittografia</li> <li>• Cronologia trasmissione</li> <li>• Lavoro pianificato</li> <li>• Impostazioni condizionali di ricevimento/inoltro</li> </ul>
Applicazione/programma	<ul style="list-style-type: none"> <li>• Applicazione/preferito aggiunto da un utente o da un tecnico dell'assistenza</li> <li>• Funzione di prova</li> </ul>

## [Installazione dizionario OCR]

Tasto [Menu Sistema/Contatore] > "Impostazioni protezione" > [Impostazioni sicurezza dispositivo] "Installazione dizionario OCR"

Installare il dizionario OCR.

### **NOTA**

- Per informazioni sui dati del dizionario, rivolgersi al rivenditore o al centro di assistenza.
- Per poter installare il dizionario OCR è necessario installare un'unità SSD o una scheda di memoria SD/SDHC.
- Se sono presenti sia un'unità SSD sia una scheda di memoria SD/SDHC, il dizionario OCR verrà installato sull'unità SSD.
- Quando si utilizza una scheda di memoria SD/SDHC, si raccomanda una scheda SDHC da 32 GB.

## Protezione autenticazione

Tasto [Menu Sistema/Contatore] > [Impostazioni protezione] > "Protezione autenticazione"

Configurare le impostazioni di protezione per l'Autenticazione utente.

➔ [Protezione di autenticazione \(pagina 525\)](#)

## Impostazioni utente sconosciuto

Tasto [Menu Sistema/Contatore] > [Impostazioni protezione] > "Impostazioni utente sconosciuto"

Questa procedura permette di definire le modalità di gestione dei lavori inviati con nome utente di accesso o ID utente sconosciuti o non immessi.



Questa funzione viene visualizzata quando Gestione dell'accesso utenti o Job Accounting sono impostati su On.

---

➔ [Impostazioni utente sconosciuto \(pagina 576\)](#)

## Rete

Tasto [Menu Sistema/Contatore] > [Impostazioni protezione] > "Rete"

Voce	Descrizione
[TLS]	Abilitare o escludere l'uso del protocollo TLS per la comunicazione. Valore: [Off], [On]
[Accesso rete]	Abilitare o escludere l'uso di SNMP o IPSec per la comunicazione. ➔ <a href="#">SNMPv1/v2c (pagina 494)</a> ➔ <a href="#">SNMPv3 (pagina 494)</a> ➔ <a href="#">IPSec (pagina 498)</a>

# Job Account./Autenticazione

Tasto [Menu Sistema/Contatore] > [Job Account./Autenticazione]

Configura le impostazioni riguardanti la gestione del sistema.

➔ [Descrizione della gestione dell'accesso utenti \(pagina 522\)](#)

➔ [Descrizione di Job Accounting \(pagina 553\)](#)

➔ [Impostazioni utente sconosciuto \(pagina 576\)](#)



# Agg./Eliminaapplicazione

Tasto [Menu Sistema/Contatore] > [Agg./Eliminaapplicazione]

Configurare le impostazioni dell'applicazione.

➔ [Utilizzo di applicazioni \(pagina 236\)](#)

➔ [Descrizione delle applicazioni \(pagina 754\)](#)

# Regolazione/Manutenz.

Regolare la qualità di stampa e provvedere alla manutenzione del sistema.

## Regolazione immagine

Tasto [Menu Sistema/Contatore] > [Regolazione/Manutenz.] > "Regolazione immagine"

### [Regolazione densità]

Rendere più scura o più chiara la densità complessiva.

Voce	Descrizione
[Copia]	È possibile regolare la densità per la copia. Le regolazioni possono essere effettuate su 7 livelli. Valore: -3 (PiùChia), -2, -1, 0 (normale), +1, +2, +3 (PiùScur)
[Invio/Casella]	Regolare la densità di scansione quando si inviano o si memorizzano i dati nella Casella documenti. Le regolazioni possono essere effettuate su 7 livelli. Valore: -3 (PiùChia), -2, -1, 0 (normale), +1, +2, +3 (PiùScur)
[FAX]	Questa voce viene visualizzata per le periferiche compatibili con la funzionalità fax. <a href="#">➔ Guida alle funzioni FAX</a>

### [Imp. Rendi txt chiaro (Rim. dist.)]

Regolare la leggibilità dei caratteri.

Voce	Descrizione
[Livello resa testo più chiaro]	Valore: [1 (basso)], [2 (Normale)], [3 (alto)]
[Livello rimozione disturbi]	Valore Off On: [1 (basso)], [2 (Normale)], [3 (alto)]

### [Sfondo Reg.densità]

Rendere più scura o più chiara la densità dello sfondo.

Voce	Descrizione
[Copia(Auto)]	È possibile scurire o schiarire la regolazione della densità sfondo durante la copiatura. Le regolazioni possono essere effettuate su 7 livelli. Valore: -3 (PiùChia), -2, -1, 0 (normale), +1, +2, +3 (PiùScur)
[Invio/Casella (Autom.)]	Rende più scura o più chiara la densità complessiva dello sfondo quando si inviano immagini o le si memorizzano nella Casella documenti. Le regolazioni possono essere effettuate su 7 livelli. Valore: -3 (PiùChia), -2, -1, 0 (normale), +1, +2, +3 (PiùScur)

**[Regolazione nitidezza]**

È possibile regolare la nitidezza dei contorni dell'immagine.

Voce	Descrizione
[Copia]	Rendere più nitidi o attenuati i contorni generali dell'immagine durante la copia. Le regolazioni possono essere effettuate su 7 livelli. Valore: -3 (Attenua), -2, -1, 0, +1, +2, +3 (Nitido)
[Invio/Casella]	Rendere più nitidi o attenuati i contorni generali dell'immagine durante l'invio o la memorizzazione nella Casella documenti. Le regolazioni possono essere effettuate su 7 livelli. Valore: -3 (Attenua), -2, -1, 0, +1, +2, +3 (Nitido)

**[Contrasto]**

Aumentare o ridurre il contrasto complessivo.

Voce	Descrizione
[Copia]	Aumenta o riduce il contrasto complessivo delle copie. Valore: -3 (Più basso), -2, -1, 0 (normale), +1, +2, +3 (Più alto)
[Invio/Casella]	Aumenta o riduce il contrasto complessivo quando i documenti vengono inviati o salvati in una casella documenti. Valore: -3 (Più basso), -2, -1, 0 (normale), +1, +2, +3 (Più alto)

**[Livello di risparmio toner (EcoPrint)]**

Voce	Descrizione
[Copia]	Selezionare il Livello risparmio toner predefinito (EcoPrint). Valore: 1-5 Aumentando il livello si riducono sia il consumo di toner sia la qualità dell'immagine.
[Stampante]	Selezionare il Livello risparmio toner predefinito (EcoPrint). Valore: 1-5 Aumentando il livello si riducono sia il consumo di toner sia la qualità dell'immagine.

**[Correzione autom. colore]**

Questa impostazione consente di regolare il livello di rilevamento utilizzato dal sistema per determinare se l'originale è a colori o in B&N quando è attivo il Modo di selezione colore automatico. Se si imposta un valore basso, un maggior numero di originali verrà considerato a colori, mentre un valore alto tenderà a far aumentare il numero degli originali identificati come B&N.

Valore: 1 (colore), 2,3,4,5 (bianco e nero)

**[Correzione linee nere]**

Correggere le linee sottili (strisce causate da contaminazione) che possono apparire sull'immagine quando si utilizza l'alimentatore di originali.

Valore: [Off], [On]

## [Registrazione colore - Automatica]

Alla prima installazione della periferica o quando viene spostata in un'altra posizione, è possibile che si verifichi il fenomeno dello spostamento cromatico. Utilizzare questa funzione per correggere la posizione del colore di ciano, magenta e giallo per risolvere questo inconveniente.

➔ [Procedura di registrazione del colore \(pagina 727\)](#)

## [Registrazione colore - Manuale]

Alla prima installazione della periferica o quando viene spostata in un'altra posizione, è possibile che si verifichi il fenomeno dello spostamento cromatico. Utilizzare questa funzione per correggere la posizione del colore di ciano, magenta e giallo per risolvere questo inconveniente.

➔ [Procedura di registrazione del colore \(pagina 727\)](#)

## [Regolazione immagine]

È possibile selezionare l'opzione opportuna tra pulizia tamburo, pulizia developer, pulizia dello scanner laser e calibrazione, ed eseguirla in modo continuo.

### **Pulizia tamburo**

Rimuovere l'attenuazione dell'immagine e i punti bianchi dalla stampa. Il processo richiede circa 1 minuto e 20 secondi. Il tempo richiesto può variare in base alle circostanze operative.

### **Pulizia developer**

Regolare l'immagine stampata troppo chiara o incompleta, anche se il toner residuo è sufficiente.

### **Pulizia laser scanner**

Rimuovere le linee bianche verticali presenti nella stampa.

### **Calibrazione**

Calibrare la periferica per assicurare una sovrapposizione toner corretta e coerenza con la tonalità originale.

➔ [Esecuzione della regolazione immagine \(pagina 731\)](#)



### **NOTA**

- La pulizia tamburo non può essere eseguita durante la stampa. Eseguire la pulizia tamburo al termine della procedura di stampa.
- Il tempo di attesa potrebbe essere più lungo in caso di riempimento del toner durante la procedura di pulizia del developer.
- Quando la sovrapposizione toner non è corretta anche dopo aver eseguito la calibrazione, vedere quanto segue:

➔ [Procedura di registrazione del colore \(pagina 727\)](#)

---

## Altro

Tasto [Menu Sistema/Contatore] > [Regolazione/Manutenz.] > "Altro"

### [Memoria opz.]

Quando la memoria opzionale è installata, selezionare il modello di distribuzione in base all'applicazione.

Valore: [Priorità stampa], [Standard], [Priorità copia]

### **IMPORTANTE**

Dopo aver modificato le impostazioni, riavviare oppure spegnere/riaccendere il sistema.

### [Regolazione altitudine]

Regolare l'altezza.

Valore: [Normale], [1001 - 2000 m], [2001 - 3000 m], [3001 - 3500 m]

### [MC]

Impostare il valore MC.

Valore: 1-7

### [GS]

Impostare il valore GS.

Valore: 1-7

### [Diagnostica]

Voce	Descrizione
[Diagnostica memoria]	Eeguire questa azione per la diagnostica della memoria della periferica.

### [Pagina di prova]

Stampare la pagina di prova per identificare la causa dei difetti dell'immagine.

### [Riavvio/Inizializzazione]

Voce	Descrizione
[Riavviare la rete]	➔ <a href="#">Restart the network (pagina 498)</a>
[Riavviare la rete (Rete opzionale)]	➔ <a href="#">Restart the network (pagina 498)</a>
[Riavviare l'intera periferica]	➔ <a href="#">Riavviare l'intera periferica (pagina 503)</a>
[Formatt. SSD]	Formattare l'unità SSD.
[Form. scheda SD]	Formattare la scheda SD. Per utilizzare una scheda SD, per prima cosa è necessario formattarla nel sistema. Al termine della formattazione sarà possibile scrivere i dati sulla scheda SD.

## **[Imp. servizio]**

Eeguire la manutenzione e l'ispezione della periferica. Questo menu viene utilizzato principalmente dal personale di assistenza per interventi di manutenzione.

---

## **9 Autenticazione utente e Accounting (Accesso utenti, Job Accounting)**

---

# Descrizione della gestione dell'accesso utenti

La gestione dell'accesso utenti specifica il modo in cui viene gestito l'accesso degli utenti al sistema. Per accedere al sistema occorre digitare correttamente il nome utente e la password di login per l'autenticazione dell'utente.

- 1 Abilitazione della gestione dell'accesso utenti
  - ➔ [Abilitazione della gestione dell'accesso utenti \(pagina 524\)](#)
- 2 Impostare l'utente
  - ➔ [Impostazioni di gestione dell'accesso utenti \(pagina 525\)](#)
- 3 Immettere nome utente e password di login ed eseguire il lavoro
  - ➔ [Login \(pagina 71\)](#)

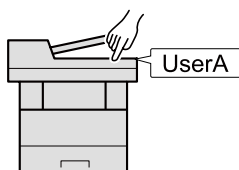

## Gestione di Job Accounting da PC

Per gestire la funzione Job Accounting da PC occorre eseguire le seguenti impostazioni, in aggiunta a quelle descritte in precedenza.

### Gestione degli utenti di stampa da PC

Le impostazioni del driver di stampa sono necessarie per gestire gli utenti che inviano i lavori di stampa alla periferica da PC.

- ➔ [Gestione degli utenti che inviano i lavori di stampa alla periferica da PC \(pagina 531\)](#)

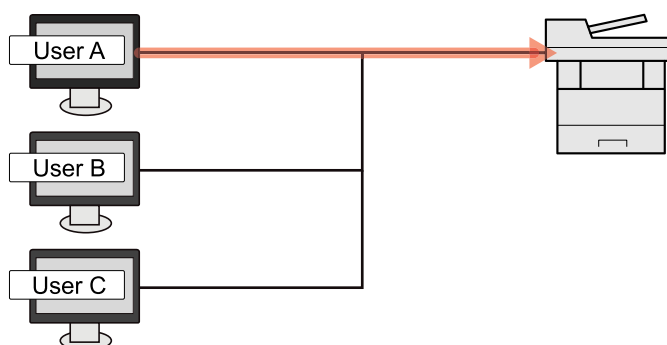

### Gestione degli utenti che utilizzano WAIN per la scansione

Le impostazioni del driver TWAIN su PC sono necessarie per gestire gli utenti che utilizzano TWAIN per la scansione.

- ➔ [Gestione degli utenti per la scansione TWAIN \(pagina 533\)](#)



## **Gestione degli utenti che utilizzano WIA per la scansione**

Le impostazioni del driver WIA su PC sono necessarie per gestire gli utenti che utilizzano WIA per la scansione.

➔ [Gestione degli utenti per la scansione WIA \(pagina 534\)](#)

## **Gestione degli utenti che inviano i fax da PC**

Le impostazioni del driver FAX su PC sono necessarie per gestire gli utenti che trasmettono i fax da PC.

➔ [Gestione degli utenti che inviano i fax da PC \(pagina 535\)](#)

Si può utilizzare la funzione Fax solo sui prodotti dotati di questa funzionalità.

# Abilitazione della gestione dell'accesso utenti

È possibile abilitare la gestione dell'accesso utenti.

Selezionare uno dei seguenti metodi di autenticazione:

Voce	Descrizione
[Autenticazione locale]	Autenticazione utente basata sulle proprietà dell'utente contenute nell'elenco degli utenti locali memorizzato sul sistema.
[Autenticazione rete]	Autenticazione utente basata sul server di autenticazione. Utilizzare le proprietà utente memorizzate sul server di autenticazione per accedere alla pagina di accesso autenticazione di rete.

## 1 Visualizzare la schermata.

- 1 Tasto [Menu Sistema/Contatore] > [Job Account./Autenticazione]



### NOTA

Se viene visualizzata la schermata di autenticazione dell'utente, effettuare l'accesso con un utente che dispone dell'autorizzazione di configurare questa impostazione. Se non si conoscono il nome utente o la password di accesso, contattare l'amministratore.

- 2 Selezionare [Accesso utenti] da "Impostaz. accesso utente".

## 2 Configurare le impostazioni.

- Selezionare [Autenticazione locale] o [Autenticazione rete].
- Selezionare [Off] per disabilitare la gestione dell'accesso utenti.
- Se [Autenticazione locale] è selezionato, impostare [Autoriz. locale].
  - ➔ [Autorizzazione locale \(pagina 537\)](#)
- Se [Autenticazione rete] è selezionato, impostare "Impostazioni server".
  - ➔ [Impostazioni server \(pagina 538\)](#)



### NOTA

Se non è possibile eseguire il login a causa delle impostazioni definite sul sistema, utilizzare le credenziali di un amministratore registrato nell'elenco degli utenti locali per accedere alla periferica e correggere le impostazioni.

# Impostazioni di gestione dell'accesso utenti

Si possono registrare, modificare o eliminare gli utenti nonché configurare le impostazioni di gestione dell'accesso utenti.

## Protezione di autenticazione

Se è abilitata l'autenticazione utente, configurare le relative impostazioni.

### Impostazione di blocco account utente

È possibile vietare l'uso di un account utente nel caso in cui la relativa password di accesso venga inserita ripetutamente in modo errato.

#### 1 Visualizzare la schermata.

- 1 Tasto [Menu Sistema/Contatore] > [Job Account./Autenticazione] > "Protezione autenticazione" [Impostazioni di blocco account utente]



#### NOTA

Se viene visualizzata la schermata di autenticazione dell'utente, effettuare l'accesso con un utente che dispone dell'autorizzazione di configurare questa impostazione. Se non si conoscono il nome utente o la password di accesso, contattare l'amministratore.

---

#### 2 Configurare le impostazioni.

Le voci configurabili sono le seguenti:

##### Blocco

Abilitare o escludere i criteri di blocco per l'account.

Valore: Off, On

##### [Criteri di blocco]

Specificare le condizioni e l'estensione di applicazione del blocco account.

Valore

Numero di tentativi prima del blocco: Specificare i tentativi di login consentiti prima che l'account venga bloccato. (1 - 10 volte)

Durata del blocco: Specificare per quanto tempo l'account deve rimanere bloccato prima che venga sbloccato. (1 - 60 minuti)

Target del blocco: Specificare l'estensione di applicazione del blocco account. È possibile selezionare [Solo accesso remoto] o [Tutto]. Solo accesso remoto blocca tutte le operazioni diverse da quelle eseguite tramite pannello comandi.

##### [Elenco utenti bloccati]

Visualizza l'elenco degli utenti bloccati. È possibile sbloccare un utente selezionandolo dall'elenco e premendo [Sblocca].



#### NOTA

Questa funzione viene visualizzato quando sono abilitati i criteri di blocco account.

---

## Impostazione dei criteri di password

È possibile vietare l'impostazione e l'uso di password non conformi ai relativi criteri. Impostare i Criteri di password per rendere più difficile la possibilità che venga violata.

### 1 Visualizzare la schermata.

- 1 Tasto [Menu Sistema/Contatore] > [Job Account./Autenticazione] > "Protezione autenticazione" [Impost. criteri di password]



#### NOTA

Se viene visualizzata la schermata di autenticazione dell'utente, effettuare l'accesso con un utente che dispone dell'autorizzazione di configurare questa impostazione. Se non si conoscono il nome utente o la password di accesso, contattare l'amministratore.

---

### 2 Configurare le impostazioni.

Le voci configurabili sono le seguenti:

#### [Criteri di password]

Abilitare o escludere i criteri di password per l'account.

Valore: Off, On

#### [Lunghezza min.password]

Impostare la lunghezza minima dei caratteri della password.

Valore: Off, On (da 1 a 64 caratteri)

#### [Complessità password]

Impostare la complessità della password.

Valore

[Non più di due caratteri consecutivi uguali]: Off, On

[Almeno una lettera maiuscola (A-Z)]: Off, On

[Almeno una lettera minuscola (a-z)]: Off, On

[Almeno un numero (0 - 9)]: Off, On

[Almeno un simbolo]: Off, On

#### [Durata massima password]

Impostare la durata massima della password.

Valore: Off, On (da 1 a 180 giorni)

#### [El. utenti con criteri violati]

Elenco degli utenti che non soddisfano i criteri di password.

## Inserimento di un utente (Elenco utenti locali)

Si possono aggiungere fino a 1000 utenti (compreso il nome utente di accesso predefinito).

### 1 Visualizzare la schermata.

- 1 Tasto [Menu Sistema/Contatore] > [Job Account./Autenticazione]



#### NOTA

Se viene visualizzata la schermata di autenticazione dell'utente, effettuare l'accesso con un utente che dispone dell'autorizzazione di configurare questa impostazione. Se non si conoscono il nome utente o la password di accesso, contattare l'amministratore.

---

- 2 Selezionare [Aggiungi/Modifica utente locale] da "Impostaz. accesso utente".

### 2 Immettere le informazioni utente.

[Aggiungi] > Aggiungere informazioni alle diverse voci

#### Nome utente\*<sup>1</sup>

Immettere il nome visualizzato nell'elenco degli utenti (massimo 32 caratteri).

#### Nome utente login\*<sup>1</sup>

Immettere un nome utente per eseguire il login (massimo 64 caratteri). Non è possibile registrare un nome utente già esistente.

#### Password login\*<sup>1</sup>

Immettere una password login per eseguire il login (massimo 64 caratteri).

#### [Impostazioni livello accesso]\*<sup>1</sup>

Configurare i privilegi dell'utente.

#### Livello accesso

Selezionare [Amministratore] o [Utente] in funzione dei privilegi di accesso dell'utente che si desidera specificare.

#### Permessi amministratore di sistema

Se il livello di privilegi dell'utente impostato in Livello accesso è [Utente], selezionare tra le seguenti le voci per le quali l'utente ha i privilegi di impostazione:

- Impostazioni originale/carta
- Rubrica
- Informazioni account utente/lavoro
- Impostazioni rete di base
- Impostazioni dispositivo di base
- Impostazioni dispositivo/rete avanzate

#### [Nome account]

Aggiungere l'account di appartenenza dell'utente. L'utente che ha registrato il proprio nome account può accedere al sistema senza immettere l>ID account.

➔ [Descrizione di Job Accounting \(pagina 553\)](#)



#### **NOTA**

- Cercare per ID account o nome account. Selezionare [Cerca (ID)] o [Search(Kana)] per passare tra [Cerca (ID)] e [Search(Kana)].
  - Selezionare [Nome account] o [ID account] per ordinare l'elenco degli account.
- 

#### **Indirizzo E-mail**

L'utente può registrare il proprio indirizzo e-mail. Effettuare la registrazione per utilizzare l'invio di e-mail. L'indirizzo registrato verrà selezionato automaticamente in qualsiasi operazione successiva che richieda l'utilizzo della funzione e-mail.

#### **[Infor. scheda ID]**

Registrare le informazioni relative alla scheda ID. Posizionare la scheda ID sul lettore.

---



#### **NOTA**

Questa funzione viene visualizzata quando è attivato il modulo opzionale Kit di autenticazione scheda.

➔ [Card Authentication Kit\(B\) AC <IC card authentication kit \(Activate\)> \(pagina 752\)](#)

---

#### **Autoriz. locale \*2**

Definisce l'autorità di utilizzo di ogni utente.

#### **Limite stampa**

Specificare se consentire o vietare l'utilizzo della funzione di stampa. Le funzioni di stampa sono le seguenti:

- Stampa da casella
- Stampa da unità USB
- Stampa rapporto
- Stampa da PC

#### **Limite stampa (col.)**

Specificare se consentire o vietare l'utilizzo della funzione di stampa (a colori). Le funzioni di stampa sono le seguenti:

- Stampa da casella
- Stampa da unità USB
- Stampa rapporto
- Stampa da PC

#### **Limite copia**

Specificare se consentire o vietare l'utilizzo della funzione di copia/stampa.

#### **Limite copia (col.)**

Specificare se consentire o vietare l'utilizzo della funzione di copia/stampa (colore).

#### **Limitazione copia (A colori)**

Specificare se consentire o vietare l'utilizzo della funzione di copia/stampa (a colori).

#### **Limitazione Fr/retro**

Selezionare se consentire solo la stampa fronte/retro.

#### **Limit. Combinazione**

Specificare se consentire solo Combina.

#### **Limitazione EcoPrint**

Specificare se consentire solo EcoPrint.

#### **Restrizione di invio**

Specificare se consentire o vietare l'utilizzo della funzione di invio.

#### **Limitazione TX FAX**

Specificare se consentire o vietare l'utilizzo della funzione di trasmissione fax.

Questa voce viene visualizzata per le periferiche compatibili con la funzionalità fax.

#### **Limite memorizzazione in casella**

Selezionare se consentire o vietare l'utilizzo della memorizzazione nelle caselle documenti.

Voce visualizzata quando è installata l'unità SSD opzionale.

#### **Restr. arch. in USB**

Definire se rifiutare o consentire l'utilizzo dell'archiviazione nell'unità USB.

#### **[Pannello person.]**

Si possono registrare le impostazioni di selezione lingua, schermata iniziale e impostazioni di scelta rapida per ogni utente. Le impostazioni qui registrate si possono applicare semplicemente accedendo.

\*1 Assicurarsi di aver immesso le voci.

\*2 Voce visualizzata quando è abilitata l'autorizzazione locale.

➔ [Autorizzazione locale \(pagina 537\)](#)



#### **NOTA**

- Per i dettagli sull'immissione dei caratteri, vedere quanto segue:  
➔ [Metodo di immissione dei caratteri \(pagina 756\)](#)
- Se è stato selezionato [Invio] o [FAX] nella Schermata predefinita per il Pannello personale, selezionare [Destinazione], [Rubrica periferica] o [Rubrica esterna] come schermata da visualizzare.

### **3 Selezionare [Registra].**

Viene aggiunto un nuovo utente nell'elenco utenti locali.



#### **NOTA**

Se è abilitato il login semplice, al termine di una nuova registrazione compare una schermata di conferma che richiede se si desidera configurare le impostazioni di login semplice. Per configurare le impostazioni di login semplice, selezionare [Sì]. Selezionando [No] si tornerà alla schermata dell'elenco utenti.

Per la procedura di configurazione delle impostazioni di login semplice, vedere quanto segue:

➔ [Impostazioni di Login semplice \(pagina 548\)](#)

---

## Modifica delle proprietà utente

I tipi di proprietà che si possono modificare variano in funzione dei privilegi di accesso di cui si dispone.

### 1 Visualizzare la schermata.

- 1 Tasto [Menu Sistema/Contatore]> [Job Account./Autenticazione]



#### NOTA

Se viene visualizzata la schermata di autenticazione dell'utente, effettuare l'accesso con un utente che dispone dell'autorizzazione di configurare questa impostazione. Se non si conoscono il nome utente o la password di accesso, contattare l'amministratore.

---

- 2 Selezionare [Aggiungi/Modifica utente locale] da "Impostaz. accesso utente".

### 2 Modificare le proprietà utente.

- 1 Selezionare  (icona di informazioni) per l'utente di cui modificare le proprietà.



#### NOTA

- Selezionare [Nome utente] o [Nome utente accesso] per ordinare l'elenco utenti.
  - Cercare per nome o nome utente login. Selezionare [Cerca(accesso)] o [Cerca(nome)] per passare tra [Cerca(accesso)] e [Cerca(nome)].
- 

- 2 Controllare le impostazioni e modificare o aggiungere le informazioni secondo necessità.

- Nome utente
- Nome utente login<sup>\*1</sup>
- [Nome dominio]<sup>\*3</sup>
- Password login
- [Impostazioni livello accesso]<sup>\*1</sup>
- [Nome account]<sup>\*1</sup>
- Indirizzo E-mail
- [Infor. scheda ID]<sup>\*1</sup>
- Autoriz. locale<sup>\*1\*2</sup>
- [Pannello person.]

\*1 Questa voce può essere modificata solo facendo l'accesso con privilegi di amministratore della periferica.

\*2 Voce visualizzata quando è abilitata l'autorizzazione locale.

➔ [Autorizzazione locale \(pagina 537\)](#)

Per informazioni dettagliate su ogni voce, fare riferimento al punto 3 di "Inserimento di un utente (Elenco utenti locali)" per la modifica di una proprietà utente.

➔ [Inserimento di un utente \(Elenco utenti locali\) \(pagina 527\)](#)

\*3 Se si tratta di un utente di rete con privilegi di utente locale, viene visualizzato il Nome dominio.

➔ [Configurare i diritti degli utenti di rete \(pagina 539\)](#)



**3** Selezionare [Salva].

Le informazioni utente vengono modificate.

## Eliminazione di un utente

### 1 Visualizzare la schermata.

- 1 Tasto [Menu Sistema/Contatore] > [Job Account./Autenticazione]
- 



**NOTA**

Se viene visualizzata la schermata di autenticazione dell'utente, effettuare l'accesso con un utente che dispone dell'autorizzazione di configurare questa impostazione. Se non si conoscono il nome utente o la password di accesso, contattare l'amministratore.

---

- 2 Selezionare [Aggiungi/Modifica utente locale] da "Impostaz. accesso utente".

### 2 Eliminare un utente.

- 1 Selezionare l'utente da eliminare.

- 2 [Elimina] > [Elimina]

L'utente selezionato verrà eliminato.

---



**NOTA**

Non è possibile eliminare l'utente predefinito con diritti di amministratore della periferica.

➔ [Descrizione dei privilegi di amministratore \(pagina 112\)](#)

---

## Gestione degli utenti che inviano i lavori di stampa alla periferica da PC

Per gestire gli utenti che inviano i lavori di stampa alla periferica da PC si devono configurare le seguenti impostazioni nel driver di stampa. Le istruzioni qui riportate sono quelle visualizzate sulle schermate di Windows 10.

### 1 Visualizzare la schermata.

- 1 Selezionare il pulsante di Windows [Start] → [Sistema Windows] → [Sistema e sicurezza] → [Dispositivi e stampanti].
- 



**NOTA**

- Per Windows 11, selezionare il pulsante [Start] → [All apps] → [Windows Tools] → [Sistema e sicurezza] → [Dispositivi e stampanti].
  - Per Windows 8.1, selezionare [Impostazioni] nella Barra degli accessi sul Desktop → [Sistema e sicurezza] → [Dispositivi e stampanti].
-

- 2 Fare clic con il tasto destro del mouse sull'icona del driver di stampa della periferica, quindi selezionare il menu [Proprietà stampante] del driver di stampa.
- 3 Fare clic su [Amministratore] nella scheda [Impostazioni periferica].

## 2 Configurare le impostazioni.

- 1 Selezionare [Accesso utente] nella scheda [Accesso utente].

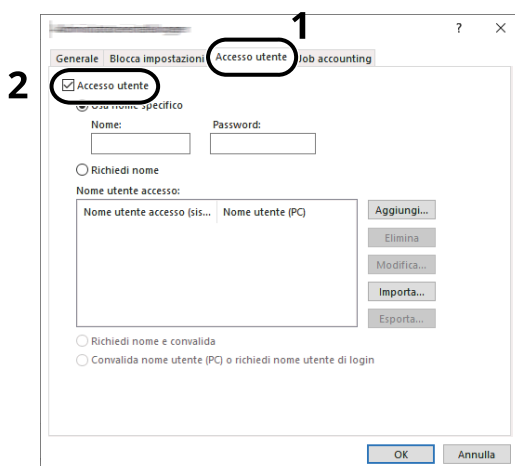

- 2 Configurare la gestione dell'accesso utenti.

### [Usa nome specifico]

Si può utilizzare questa opzione per specificare un nome utente e una password in modo da utilizzare lo stesso login utente per ogni lavoro di stampa. Attivando questa opzione, l'utente non dovrà più immettere nome e password per ogni lavoro di stampa.

### [Richiedi nome]

Tutte le volte che viene richiesta una stampa, si aprirà la schermata di immissione di nome utente e password. Sarà necessario immettere nome utente e password tutte le volte che si invia un lavoro di stampa.

### [Richiedi nome e convalida]

Tutte le volte che viene richiesta una stampa, si aprirà la schermata di immissione di nome utente e password. Si devono immettere nome utente e password memorizzati nell'elenco "Nome utente login". Sarà necessario immettere nome utente e password tutte le volte che si invia un lavoro di stampa.

### [Convalida nome utente (PC) o richiedi nome utente di login]

Quando si stampa, il nome utente di Windows viene ricercato in "Nome utente login" e la stampa sarà possibile solo se il nome immesso è tra quelli registrati. Se il nome non è registrato, il lavoro di stampa verrà annullato se inviato da utenti che hanno solo privilegi di utente. Se l'utente ha privilegi di amministratore, verrà visualizzata la schermata di immissione di nome utente e password.

- 3 Fare clic su [OK].

---

 **NOTA**

Per altre impostazioni della funzione Job Accounting, vedere quanto segue:

➔ [Printer Driver User Guide](#)

---

## Gestione degli utenti per la scansione TWAIN

Le seguenti impostazioni del driver TWAIN su PC sono necessarie per gestire gli utenti che utilizzano TWAIN per la scansione. Le istruzioni qui riportate sono quelle visualizzate sulle schermate di Windows 10.

### 1 Visualizzare la schermata.

- 1 Fare clic sulla casella di ricerca nella barra delle applicazioni e immettere "TWAIN Driver Setting". Selezionare [TWAIN Driver Setting] nell'elenco di ricerca. Visualizza la schermata Impostazioni driver TWAIN.

---

 **NOTA**

In Windows 8.1, fare clic su [Cerca] in Accessi, quindi immettere TWAIN Driver Setting nel campo di ricerca. Selezionare [TWAIN Driver Setting] nell'elenco di ricerca.

---

- 2 Selezionare la periferica e fare clic su [Modifica].

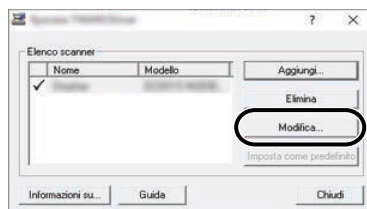

### 2 Configurare le impostazioni.

- 1 Fare clic su [Impostazioni autenticazione utente].

- Attivare la casella di spunta accanto a [Autenticazione], quindi immettere nome utente e password di accesso.



- Fare clic su [OK].

## Gestione degli utenti per la scansione WIA

Le seguenti impostazioni del driver WIA su PC sono necessarie per gestire gli utenti che utilizzano WIA per la scansione. Le istruzioni qui riportate sono quelle visualizzate sulle schermate di Windows 10.

### 1 Visualizzare la schermata.

- Selezionare il pulsante di Windows [Start] → [Sistema Windows] → [Sistema e sicurezza]. Immettere "Scanner" nel campo di ricerca del pannello di controllo. Selezionare [Visualizza scanner e fotocamere] nell'elenco di ricerca per visualizzare la relativa schermata.

---

#### NOTA

- Per Windows 11, selezionare il pulsante [Start] → [All apps] → [Windows Tools] → [Sistema e sicurezza]. Immettere "Scanner" nel campo di ricerca del pannello di controllo. Selezionare [Visualizza scanner e fotocamere] nell'elenco di ricerca per visualizzare la relativa schermata.
  - In Windows 8.1, fare clic su [Cerca] nella Barra degli accessi sul Desktop e immettere "Visualizza scanner e fotocamere" nella casella di ricerca. Nell'elenco di ricerca, fare clic su [Visualizza scanner e fotocamere]; si aprirà la schermata Scanner e fotocamere digitali.
-

- 2 Selezionare lo stesso nome della periferica in WIA Driver, quindi premere [Proprietà].

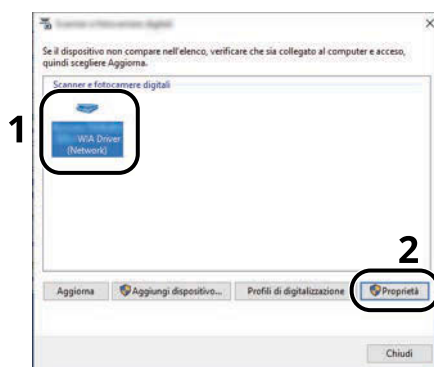

## 2 Configurare le impostazioni.

- 1 Attivare la casella di spunta accanto a [Autenticazione] nella scheda [Impostazioni], quindi immettere nome utente e password di accesso.

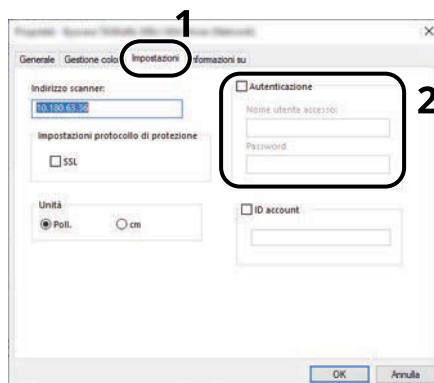

- 2 Fare clic su [OK].

## Gestione degli utenti che inviano i fax da PC

Per gestire gli utenti che inviano i fax da PC si devono configurare le seguenti impostazioni nel driver FAX. Le istruzioni qui riportate sono quelle visualizzate sulle schermate di Windows 10.

### 1 Visualizzare la schermata.

- 1 Selezionare il pulsante [Start] in Windows e quindi → [Sistema Windows Tools], → [Sistema e sicurezza] → [Dispositivi e stampanti].

#### NOTA

- Per Windows 11, selezionare il pulsante [Start] → [All apps] → [Windows Tools] → [Sistema e sicurezza] → [Dispositivi e stampanti].
- Per Windows 8.1, selezionare [Impostazioni] nella Barra degli accessi sul Desktop → [Sistema e sicurezza] → [Dispositivi e stampanti].

- 2 Fare clic con il tasto destro del mouse sull'icona del driver FAX della periferica, quindi selezionare il menu [Preferenze stampa] del driver FAX.
- 3 Fare clic su [Impostazione TX FAX] nella scheda [Preferenze stampa].

## 2 Configurare le impostazioni.

- 1 Selezionare [Accesso utente] nella scheda [Autenticazione].

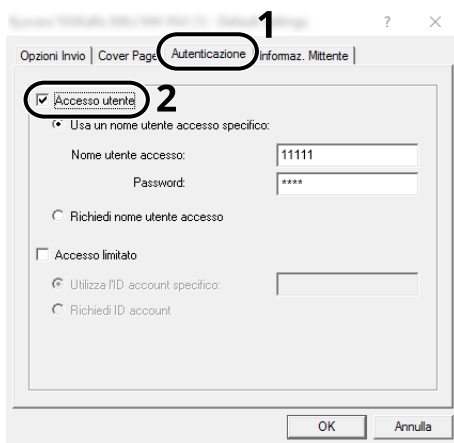

- 2 Configurare la gestione dell'accesso utenti.

### [Use Specific Login User Name]

Si può utilizzare questa opzione per specificare un nome utente e una password in modo da utilizzare lo stesso login utente per ogni lavoro FAX. Attivando questa opzione, l'utente non dovrà più immettere nome e password per ogni lavoro FAX.

### [Richiedi nome utente accesso]

Tutte le volte che si tenta di eseguire una trasmissione, si aprirà la schermata di immissione di nome utente e password. Sarà necessario immettere nome utente e password tutte le volte che si intende eseguire una trasmissione.

- 3 Fare clic su [OK].

## Autorizzazione locale

Abilitare o disabilitare l'uso di Autorizzazione locale.

---

### **NOTA**

Quando si utilizza l'Autorizzazione locale, occorre impostare [Autenticazione locale] come tipo di autorizzazione utente.

→ [Abilitazione della gestione dell'accesso utenti \(pagina 524\)](#)

---

## 1 Visualizzare la schermata.

- 1 Tasto [Menu Sistema/Contatore] > [Job Account./Autenticazione]
- 

### **NOTA**

Se viene visualizzata la schermata di autenticazione dell'utente, effettuare l'accesso con un utente che dispone dell'autorizzazione di configurare questa impostazione. Se non si conoscono il nome utente o la password di accesso, contattare l'amministratore.

---

- 2 Selezionare [Autoriz. locale] da "Impostaz. accesso utente".

## 2 Configurare le impostazioni.

- 1 Selezionare [Off] o [On].

## Impostazioni server

Impostare il tipo di server quando l'autenticazione rete è abilitata.

### 1 Visualizzare la schermata.

- 1 Tasto [Menu Sistema/Contatore] > [Job Account./Autenticazione]



#### NOTA

Se viene visualizzata la schermata di autenticazione dell'utente, effettuare l'accesso con un utente che dispone dell'autorizzazione di configurare questa impostazione. Se non si conoscono il nome utente o la password di accesso, contattare l'amministratore.

---

- 2 Selezionare "Impostaz. accesso utente" [Accesso utenti] > [Autenticazione rete].

### 2 Configurare le impostazioni.

- 1 Selezionare [NTLM], [Kerberos] o [Ext.] come "Tipo di server" e immettere il nome host (256 caratteri o meno) per il server di autenticazione.

Quando si seleziona [Ext.] come tipo di server, immettere il numero di porta.



#### NOTA

- Selezionando [Aggiungi/Modifica/Elimina dominio] viene visualizzato l'elenco delle registrazioni di dominio. Nella schermata dell'elenco delle registrazioni di dominio, selezionare [Agg./Modif.] e immettere il nome del dominio. È possibile registrare fino a 10 nomi di domini.
  - Se sono registrati due o più nomi di dominio, selezionare [Dominio predefinito] e scegliere il dominio predefinito.
- 

- 2 Selezionare [OK].



#### NOTA

Se il nome utente e la password di accesso non vengono accettati, controllare le seguenti impostazioni.

- Impostazione di autenticazione rete del sistema
  - Proprietà utente del server di autenticazione
  - Data e ora del sistema e del server di autenticazione
-



## Configurare i diritti degli utenti di rete

Selezionare se concedere o meno diritti utente locali agli utenti di rete. Se questa impostazione è applicata, quando un utente di rete effettua l'accesso, le sue informazioni vengono registrate come utente locale. Impostando il nome account sulle informazioni di un utente locale registrato, gli utenti di rete possono coordinarsi ai fini della funzione Job Accounting. Visualizza il "Nome dominio" nelle informazioni dell'utente per gli utenti locali con diritti.

---

### **NOTA**

Per le informazioni sugli utenti locali, vedere quanto segue:

➔ [Inserimento di un utente \(Elenco utenti locali\) \(pagina 527\)](#)

---

## 1 Visualizzare la schermata.

- 1 Tasto [Menu Sistema/Contatore] > [Job Account./Autenticazione]

---

### **NOTA**

Se viene visualizzata la schermata di autenticazione dell'utente, effettuare l'accesso con un utente che dispone dell'autorizzazione di configurare questa impostazione. Se non si conoscono il nome utente o la password di accesso, contattare l'amministratore.

---

- 2 Selezionare [Autorità utente di rete] da "Impostaz. accesso utente".

## 2 Configurare le impostazioni.

Attivare "Assegnare autorità utente locale" per configurare le impostazioni.

### "Azione completa utente"

Configurare l'azione da eseguire quando il numero di utenti viene superato al momento della concessione dei diritti utente locali.

Valore: [Non aggiungere nuovo utente], [Elimina utente precedente]

### "Autorità quando offline"

Impostare i dati di scadenza per i diritti utente locali concessi che non richiedono autenticazione di rete.

Valore: [Sempre attivato], [Specifica periodo attivato] (fino a 180 giorni)

### [Impostazioni predefinite autorizzazione locale]

Impostare i diritti utente locali predefiniti che vengono concessi.

## Impostazioni di autorizzazione gruppo

Definire le restrizioni di utilizzo del sistema per ogni gruppo registrato sul server di autenticazione.

---

### **NOTA**

Per utilizzare le impostazioni di autorizzazione gruppo, occorre selezionare [Autenticazione rete] come metodo di autenticazione in "Impostaz. accesso utente". Impostare inoltre "LDAP" su ON in "Impostazioni protocollo".

→ [Abilitazione della gestione dell'accesso utenti \(pagina 524\)](#)

→ [Impostazioni protocollo \(pagina 491\)](#)

---

## Autorizzazione gruppo

### 1 Visualizzare la schermata.

- 1 Tasto [Menu Sistema/Contatore] > [Job Account./Autenticazione]
- 

#### **NOTA**

Se viene visualizzata la schermata di autenticazione dell'utente, effettuare l'accesso con un utente che dispone dell'autorizzazione di configurare questa impostazione. Se non si conoscono il nome utente o la password di accesso, contattare l'amministratore.

---

- 2 Selezionare [Autorizzazione gruppo] da "Impostaz. accesso utente".

### 2 Configurare le impostazioni.

- 1 Selezionare [Off] o [On].

## Elenco gruppi (fino a 20)

Registrare i gruppi con limitazioni per l'uso della periferica. Altri utenti e gruppi appartengono a "Altri".

### 1 Visualizzare la schermata.

- 1 Tasto [Menu Sistema/Contatore] > [Job Account./Autenticazione]
- 

#### **NOTA**

Se viene visualizzata la schermata di autenticazione dell'utente, effettuare l'accesso con un utente che dispone dell'autorizzazione di configurare questa impostazione. Se non si conoscono il nome utente o la password di accesso, contattare l'amministratore.

---

- 2 Selezionare [Elenco gruppi] da [Impostaz. accesso utente].

### 2 Configurare le impostazioni.

- 1 [Aggiungi] > Aggiungere informazioni alle diverse voci

#### **Nome gruppo**

Immettere il nome visualizzato nell'elenco dei gruppi (massimo 32 caratteri).

**ID gruppo\*1**

Immettere l'ID visualizzato nell'elenco dei gruppi (tra 1 e 4294967295).

**Livello accesso**

Selezionare [Amministratore] o [Utente] per i privilegi di accesso dei gruppi.

**Limite stampa**

Specificare se consentire o vietare l'utilizzo della funzione di stampa. Le funzioni di stampa sono le seguenti:

- Stampa da casella
- Stampa da unità USB
- Stampa rapporto
- Stampa da PC

**Limite stampa (col.)**

Specificare se consentire o vietare l'utilizzo della funzione di stampa (a colori). Le funzioni di stampa sono le seguenti:

- Stampa da casella
- Stampa da unità USB
- Stampa rapporto
- Stampa da PC

**Limite copia**

Specificare se consentire o vietare l'utilizzo della funzione di copia/stampa.

**Limite copia (col.)**

Specificare se consentire o vietare l'utilizzo della funzione di copia/stampa (colore).

**Limitazione copia (A colori)**

Specificare se consentire o vietare l'utilizzo della funzione di copia/stampa (a colori).

**Limitazione Fr/retro**

Selezionare se consentire solo la stampa fronte/retro.

**Limit. Combinazione**

Specificare se consentire solo Combina.

**Limitazione EcoPrint**

Specificare se consentire solo EcoPrint.

**Restrizione di invio**

Specificare se consentire o vietare l'utilizzo della funzione di invio.

**Limitazione TX FAX**

Specificare se consentire o vietare l'utilizzo della funzione di trasmissione fax.

Questa voce viene visualizzata per le periferiche compatibili con la funzionalità fax.

**Limite memorizzazione in casella**

Selezionare se consentire o vietare l'utilizzo della memorizzazione nelle caselle documenti.

Voce visualizzata quando è installata l'unità SSD opzionale.

### **Restr. arch. in USB**

Definire se rifiutare o consentire l'utilizzo dell'archiviazione nell'unità USB.

\*1 Per "ID gruppo", specificare il valore PrimaryGroupID assegnato da Active Directory di Windows.



#### **NOTA**

Per i dettagli sull'immissione dei caratteri, vedere quanto segue:

➔ [Metodo di immissione dei caratteri \(pagina 756\)](#)

---

## **3 Registrare il gruppo.**

- 1 Selezionare [Salva].

Il nuovo gruppo viene aggiunto all'elenco dei gruppi.

## Impostazioni di autorizzazione guest

Quando la gestione dell'accesso utenti è attiva, impostare le funzioni il cui utilizzo è precluso agli utenti guest che non possono effettuare l'accesso alla periferica.

---

### **NOTA**

Per utilizzare la funzione Autorizzazione guest, è necessario che [Accesso utenti] sia attivo in "Impostaz. accesso utente".

→ [Abilitazione della gestione dell'accesso utenti \(pagina 524\)](#)

---

## Abilitazione dell'autorizzazione guest

### 1 Visualizzare la schermata.

- 1 Tasto [Menu Sistema/Contatore] > [Job Account./Autenticazione]

---

### **NOTA**

Se viene visualizzata la schermata di autenticazione dell'utente, effettuare l'accesso con un utente che dispone dell'autorizzazione di configurare questa impostazione. Se non si conoscono il nome utente o la password di accesso, contattare l'amministratore.

---

- 2 Selezionare [Conf. autorizzazione guest] da "Impostaz. accesso utente".

### 2 Configurare le impostazioni.

- 1 Selezionare [Off] o [On].

---

### **NOTA**

- Se l'autorizzazione guest è abilitata, al momento del login deve essere selezionato [Disconnetti].
  - Nelle impostazioni predefinite dell'utente guest è possibile utilizzare solo la copia monocroma. Per utilizzare una diversa funzione, accedere come utente in grado di utilizzare la funzione in questione o modificare le impostazioni nelle proprietà guest.
- 

## Configurazione della proprietà guest

Registrare le informazioni dell'utente guest e le funzioni soggette a limitazioni.

### 1 Visualizzare la schermata.

- 1 Tasto [Menu Sistema/Contatore] > [Job Account./Autenticazione]

---

### **NOTA**

Se viene visualizzata la schermata di autenticazione dell'utente, effettuare l'accesso con un utente che dispone dell'autorizzazione di configurare questa impostazione. Se non si conoscono il nome utente o la password di accesso, contattare l'amministratore.

---

- 2 Selezionare [Proprietà guest] da "Impostaz. accesso utente".

## 2 Configurare le impostazioni.

Controllare le impostazioni e modificare o aggiungere le informazioni secondo necessità.

### Nome utente

Immettere il nome visualizzato nell'elenco degli utenti (massimo 32 caratteri). L'impostazione predefinita è "GuestUser".

### Livello accesso

Vengono visualizzati i privilegi dell'utente. Questa informazione non può essere modificata.

### [Nome account]

Aggiungere l'account di appartenenza dell'utente.

Se l'utente non appartiene ad alcun account, selezionare [Altro].

### Regole di autorizzazione

Definisce l'autorità di utilizzo di ogni utente.

Di seguito si riportano le voci di cui è possibile limitare il livello di accesso.

#### Limite stampa

Selezionare se consentire o vietare l'utilizzo delle funzioni di stampa per la periferica.

Le funzioni di stampa sono le seguenti:

- Stampa da casella
- Stampa da unità USB

#### Limite stampa (col.)

Selezionare se consentire o vietare l'utilizzo della funzione di stampa (a colori) per la periferica.

Le funzioni di stampa sono le seguenti:

- Stampa da casella
- Stampa da unità USB

#### Limite copia

Selezionare se consentire o vietare l'utilizzo delle funzioni di copia/stampa.

#### Limite copia (col.)

Selezionare se consentire o vietare l'utilizzo delle funzioni di copia a colori.

#### Limitazione copia (A colori)

Specificare se consentire o vietare l'utilizzo della funzione di copia/stampa (a colori).

#### Limitazione Fr/retro

Selezionare se consentire solo la stampa fronte/retro.

#### Limit. Combinazione

Specificare se consentire solo Combina.

#### Limitazione EcoPrint

Specificare se consentire solo EcoPrint.

#### Restrizione di invio

Selezionare se rifiutare o consentire l'utilizzo delle funzioni di invio.

**Limitazione TX FAX**

Selezionare se rifiutare o consentire l'utilizzo delle trasmissioni fax.

Questa voce viene visualizzata per le periferiche compatibili con la funzionalità fax.

**Limite memorizz. in casella**

Selezionare se consentire o vietare l'utilizzo della memorizzazione nelle caselle documenti.

**Restr. arch. in USB**

Definire se rifiutare o consentire l'utilizzo dell'archiviazione nell'unità USB.

**3 Registrare l'utente.**

- 1 Selezionare [OK].

## Ottenere le proprietà utente di rete

Impostare le informazioni richieste per ottenere le proprietà utente di rete dal server LDAP. Nome utente e indirizzo e-mail ottenuti con questa impostazione vengono riportati nelle informazioni utente, nella schermata di conferma stato e nell'intestazione delle e-mail.

### **NOTA**

Per ottenere le proprietà utente di rete dal server LDAP, occorre selezionare [Autenticazione rete] come metodo di autenticazione in "Impostaz. accesso utente". Impostare inoltre [LDAP] su On in "Impostazioni protocollo".

→ [Abilitazione della gestione dell'accesso utenti \(pagina 524\)](#)

→ [Impostazioni protocollo \(pagina 491\)](#)

## 1 Visualizzare la schermata.

- 1 Tasto [Menu Sistema/Contatore] > [Job Account./Autenticazione]

### **NOTA**

Se viene visualizzata la schermata di autenticazione dell'utente, effettuare l'accesso con un utente che dispone dell'autorizzazione di configurare questa impostazione. Se non si conoscono il nome utente o la password di accesso, contattare l'amministratore.

- 2 Selezionare [Ottieni propr. uten. rete] da "Impostaz. accesso utente".

## 2 Configurare le impostazioni.

- 1 Attivare "Ottieni propr. uten. rete" per configurare le impostazioni.

### Informazioni dal server LDAP

#### Nome server\*<sup>1</sup>

Immettere il nome server LDAP o l'indirizzo IP (fino a 64 caratteri). Se non viene immesso un nome server, le informazioni dell'utente verranno acquisite dal server impostato per l'autenticazione di rete.

#### Porta

Numero porta del server LDAP. Il numero porta predefinito è 389.

### Acquisizione di informazioni utente

#### Nome 1\*<sup>2</sup>

Immettere l'attributo LDAP per ottenere il nome utente visualizzato dal server LDAP (fino a 32 caratteri).

#### Nome 2\*<sup>3</sup>

Immettere l'attributo LDAP per ottenere il nome utente visualizzato dal server LDAP (fino a 32 caratteri).

#### Indirizzo E-mail\*<sup>4</sup>

Immettere l'attributo LDAP per ottenere l'indirizzo e-mail visualizzato dal server LDAP (fino a 256 caratteri).



**Tipo autenticaz. <sup>\*5</sup>**

Impostare il metodo di autenticazione. Selezionare [Semplice] o [SASL]. Dopo aver modificato le impostazioni, riavviare oppure spegnere/riaccendere il sistema.

**Cerca**

Specificare l'intervallo di attesa prima del time-out, in secondi (da 5 a 255 secondi).

**Sicurezza LDAP**

Selezionare il tipo di crittografia in conformità con il tipo di sicurezza utilizzata dal server LDAP. Il valore è [Off], [TLS] o [STARTTLS].

\*1 Se si utilizza Active Directory di Windows, il nome server potrebbe essere lo stesso di quello immesso nell'autenticazione di rete.

\* 2 Per Active Directory in Windows, utilizzare in genere l'attributo displayName.

\*3. "Nome 2" può essere omissso. Quando si attribuisce "displayName" in "Nome 1" e "dipartimento" in "Nome 2", e se il valore di displayName is "Mike Smith" e il valore di dipartimento è "Ufficio Vendite" in Active Directory di Windows, il nome utente visualizzato è "Mike Smith Ufficio Vendite".

\*4 Se si utilizza Active Directory di Windows, l'e-mail dell'attributo può essere utilizzata come indirizzo e-mail.

\*5. Questa funzione viene visualizzata quando "Tipo di server" è impostato su [Kerberos] in "Autenticazione rete".

**3 Selezionare [OK].**

## Impostazioni di Login semplice

Con la funzione Login semplice è possibile effettuare l'accesso solamente selezionando un nome utente. Per poter utilizzare questa funzionalità è necessario che gli utenti vengano registrati preliminarmente.

---

### NOTA

- Per la registrazione dell'utente, vedere quanto segue.
    - ➔ [Inserimento di un utente \(Elenco utenti locali\) \(pagina 527\)](#)
  - Per utilizzare la funzione Login semplice, la gestione dell'accesso utenti deve essere attivata in "Impostaz. accesso utente".
    - ➔ [Abilitazione della gestione dell'accesso utenti \(pagina 524\)](#)
  - Quando l'impostazione di autorizzazione guest è attiva, la schermata Login semplice non viene visualizzata.
- 

## Attivazione di Login semplice

### 1 Visualizzare la schermata.

- 1 Tasto [Menu Sistema/Contatore] > [Job Account./Autenticazione]
- 

### NOTA

Se viene visualizzata la schermata di autenticazione dell'utente, effettuare l'accesso con un utente che dispone dell'autorizzazione di configurare questa impostazione. Se non si conoscono il nome utente o la password di accesso, contattare l'amministratore.

---

- 2 Selezionare [Login semplice] da "Impostaz. accesso utente".

### 2 Configurare le impostazioni.

- 1 Selezionare [Off] o [On].

## Tasto di login semplice

Registrare gli utenti per l'uso di login semplice. Si possono aggiungere fino a 20 utenti.

### 1 Visualizzare la schermata.

- 1 Tasto [Menu Sistema/Contatore] > [Job Account./Autenticazione]
- 

### NOTA

Se viene visualizzata la schermata di autenticazione dell'utente, effettuare l'accesso con un utente che dispone dell'autorizzazione di configurare questa impostazione. Se non si conoscono il nome utente o la password di accesso, contattare l'amministratore.

---

- 2 Selezionare [Tasto login semplice] da "Impostaz. accesso utente".

### 2 Immettere le informazioni utente.

- 1 Selezionare il tasto su cui si desidera registrare un utente.

- 2 Immettere il nome utente da visualizzare.

**NOTA**

Per i dettagli sull'immissione dei caratteri, vedere quanto segue:

➔ [Metodo di immissione dei caratteri \(pagina 756\)](#)

- 3 Selezionare [Seleziona l'utente].
- 4 Per selezionare l'utente tra gli utenti locali, scegliere [Utente locale]. Per selezionarlo tra gli utenti di rete, scegliere [Utente di rete].  
La procedura varia in base al metodo di trasmissione selezionato.
- 5 (Quando si seleziona l'utente come [Utente locale]) Scegliere l'utente da impostare per il login semplice.

**NOTA**

- Cercare per nome o nome utente login. Selezionare [Cerca(accesso)] o [Cerca(nome)] per passare tra [Cerca(accesso)] e [Cerca(nome)].
- Selezionare [Nome utente] o [Nome utente login] per ordinare l'elenco utenti.

- 6 (Quando si seleziona l'utente come [Utente di rete]) Scegliere il campo di immissione per "Nome utente accesso" e "Password login", immettere le informazioni dell'utente da registrare e selezionare OK[OK].

Se si specifica un utente per cui è impostato un dominio nell'autenticazione di rete, selezionare "Dominio" e il dominio in cui l'utente è registrato.

**NOTA**

Per i dettagli sull'immissione dei caratteri, vedere quanto segue:

➔ [Metodo di immissione dei caratteri \(pagina 756\)](#)

- 7 Selezionare [Password] Off o On.
- 8 Selezionare l'icona dell'utente da visualizzare.

### 3 Registrare l'utente.

- 1 Selezionare [Salva].

## Impost.scheda ID

Se è abilitata l'autenticazione con scheda ID (ID Card), selezionare il tipo di autenticazione.

---

### NOTA

Questa funzione viene visualizzata quando è attivato il kit Card Authentication.

➔ [Card Authentication Kit\(B\) AC <IC card authentication kit \(Activate\)> \(pagina 752\)](#)

---

## Login mediante tastiera

Quando è abilitata l'autenticazione con scheda ID, consentire o vietare il login mediante tastiera.

### 1 Visualizzare la schermata.

- 1 Tasto [Menu Sistema/Contatore] > [Job Account./Autenticazione]
- 

#### NOTA

Se viene visualizzata la schermata di autenticazione dell'utente, effettuare l'accesso con un utente che dispone dell'autorizzazione di configurare questa impostazione. Se non si conoscono il nome utente o la password di accesso, contattare l'amministratore.

---

- 2 Selezionare [Login] da "Impostazioni scheda ID".

### 2 Configurare le impostazioni.

- 1 Selezionare [Proibisci] o [Autorizza].

## Autenticazione aggiuntiva

Abilitare o escludere la richiesta di immissione password dopo l'autenticazione con scheda ID:

---

### NOTA

Questa funzione non viene visualizzata quando "Tipo di server" in "Autenticazione rete" è impostato su [NTLM] o [Kerberos].

---

### 1 Visualizzare la schermata

- 1 Tasto [Menu Sistema/Contatore] > [Job Account./Autenticazione]
- 

#### NOTA

Se viene visualizzata la schermata di autenticazione dell'utente, effettuare l'accesso con un utente che dispone dell'autorizzazione di configurare questa impostazione. Se non si conoscono il nome utente o la password di accesso, contattare l'amministratore.

---

- 2 Selezionare [Autenticazione aggiuntiva] da "Impostazioni scheda ID".

## 2 Configurare le impostazioni.

- 1 Selezionare [Off], [Usa password] o [Usa PIN].



### NOTA

[Usa PIN] viene visualizzato solo quando si utilizza l'autorizzazione con codice PIN.

➔ [PIN accesso \(pagina 552\)](#)

---

## Stampa semplice di un lavoro

Visualizza un elenco di lavori di stampa salvati nella casella Lavoro memorizzato quando si effettua il login con una scheda IC tramite accesso utenti.



### NOTA

Per i dettagli sulla Stampa semplice di un lavoro, vedere quanto segue:

➔ [Stampa semplice di un lavoro \(pagina 208\)](#)

---

## 1 Visualizzare la schermata.

- 1 Tasto [Menu Sistema/Contatore] > [Job Account./Autenticazione]



### NOTA

Se viene visualizzata la schermata di autenticazione dell'utente, effettuare l'accesso con un utente che dispone dell'autorizzazione di configurare questa impostazione. Se non si conoscono il nome utente o la password di accesso, contattare l'amministratore.

- 2 Selezionare [Stampa veloce lavoro] da "Impostaz. accesso utente".

## 2 Configurare le impostazioni.

Attivare "Visualizza elenco all'accesso" per configurare le impostazioni.

### Disconnetti dopo la stampa

Abilitare o escludere il logout automatico dopo la stampa.

### Salta Conferma Copie e PIN

Abilitare o escludere la necessità di immettere il codice PIN e confermare il numero di copie quando si stampa con un codice PIN impostato.

## PIN accesso

---

### **NOTA**

Quando si utilizza l'autorizzazione con codice PIN, occorre abilitare l'autenticazione di rete e scegliere [Ext.] come tipo di server.

➔ [Abilitazione della gestione dell'accesso utenti \(pagina 524\)](#)

➔ [Impostazioni server \(pagina 538\)](#)

---

## 1 Visualizzare la schermata.

- 1 Tasto [Menu Sistema/Contatore] > [Job Account./Autenticazione]
- 

### **NOTA**

Se viene visualizzata la schermata di autenticazione dell'utente, effettuare l'accesso con un utente che dispone dell'autorizzazione di configurare questa impostazione. Se non si conoscono il nome utente o la password di accesso, contattare l'amministratore.

---

- 2 Selezionare [PIN accesso] da "Impostaz. accesso utente".

## 2 Configurare la funzione.

- 1 Selezionare [Off] o [On]

## Utilizzo della gestione dell'accesso utenti

Questa sezione spiega le procedure per l'impostazione della funzione Job Accounting.

### Login/Logout

Se è abilitata la gestione dell'accesso utenti, verrà visualizzata la schermata di immissione di Nome utente e Password di login tutte le volte che si utilizza la periferica. Attenersi alla seguente procedura per effettuare login e logout.

#### Login

Se durante la procedura viene visualizzata la schermata di immissione del nome utente di login, accedere facendo riferimento a quanto segue:

➔ [Login \(pagina 71\)](#)

#### Logout

Al termine delle operazioni, selezionare il tasto [Disconnetti]. Compare nuovamente la schermata di inserimento di nome utente e password di accesso.

# Descrizione di Job Accounting

La funzione Job Accounting consente di gestire il conteggio delle operazioni di copia/stampa/scansione/FAX eseguite dai singoli account tramite l'assegnazione di un ID ad ogni account.

- 1 Abilitazione della funzione Job Accounting.
  - ➔ [Abilitazione della funzione Job Accounting \(pagina 555\)](#)
- 2 Impostazione di un account.
  - ➔ [Job Accounting \(Local\) \(pagina 556\)](#)
- 3 Immissione dell'ID account assegnato per l'esecuzione del lavoro.
  - ➔ [Login \(pagina 573\)](#)
- 4 È possibile eseguire il conteggio del numero di pagine stampate.

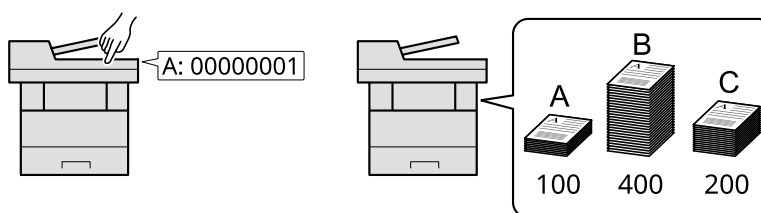

## Gestione del numero di fogli utilizzati per i lavori di stampa inviati da PC

Per gestire il numero di lavori da stampare dal PC in rete, occorre configurare le impostazioni utilizzando il driver di stampa sul computer.

- 1 Impostazione del job accounting per il PC in rete utilizzando il driver di stampa.
  - ➔ [Job Accounting per la stampa \(pagina 561\)](#)
- 2 Esecuzione della stampa.
- 3 È possibile eseguire il conteggio del numero di pagine stampate.

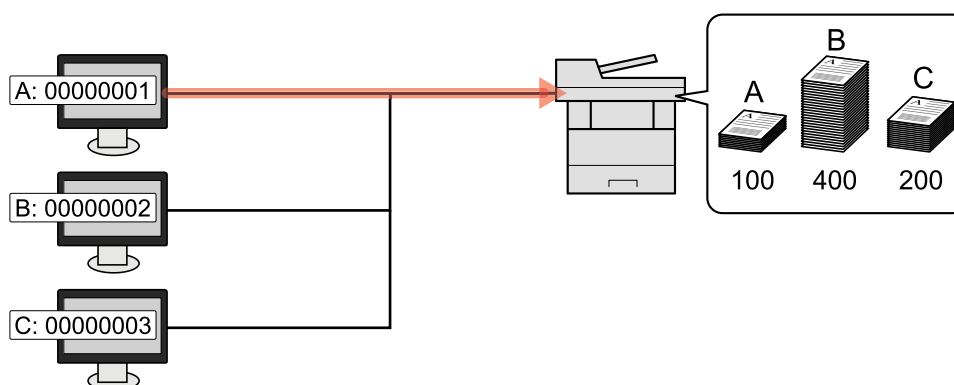

## Gestione dell'account dei lavori di scansione eseguiti con TWAIN

Per gestire l'account dei lavori di scansione eseguiti con TWAIN, occorre configurare le impostazioni del driver TWAIN sul computer collegato alla periferica.

- ➔ [Job Accounting per i lavori di scansione TWAIN \(pagina 563\)](#)

## **Gestione dell'account dei lavori di scansione eseguiti con WIA**

Per gestire l'account dei lavori di scansione eseguiti con WIA, occorre configurare le impostazioni del driver WIA sul computer collegato alla periferica.

➔ [Job Accounting per i lavori di scansione WIA \(pagina 564\)](#)

## **Gestione dei lavori fax trasmessi da PC**

Per gestire il numero di lavori fax trasmessi dal PC, occorre configurare le impostazioni utilizzando il driver FAX sul computer.

➔ [Job Accounting per i lavori fax trasmessi da PC \(pagina 565\)](#)

Si può utilizzare la funzione Fax solo sui prodotti dotati di questa funzionalità.



# Abilitazione della funzione Job Accounting

## 1 Visualizzare la schermata.

- 1 Tasto [Menu Sistema/Contatore] > [Job Account./Autenticazione]



### NOTA

Se viene visualizzata la schermata di autenticazione dell'utente, effettuare l'accesso con un utente che dispone dell'autorizzazione di configurare questa impostazione. Se non si conoscono il nome utente o la password di accesso, contattare l'amministratore.

---

- 2 Selezionare "Impostaz.JobAccounting" [Job Accounting].

## 2 Configurare le impostazioni.

Selezionare [Locale] o [Rete].

Selezionare per [Off] per disattivare Job Accounting

---



### NOTA

Quando la visualizzazione torna alla schermata predefinita del Menu Sistema, viene automaticamente eseguita la disconnessione e compare la schermata per l'immissione dell'ID account. Per continuare, immettere l'ID account.

---

# Job Accounting (Local)

È possibile aggiungere, modificare e cancellare un account e impostare delle restrizioni per ogni account.

## Inserimento di un account

Si possono aggiungere fino a 100 account individuali.

### 1 Visualizzare la schermata.

- 1 Tasto [Menu Sistema/Contatore] > [Job Account./Autenticazione]



#### NOTA

Se viene visualizzata la schermata di autenticazione dell'utente, effettuare l'accesso con un utente che dispone dell'autorizzazione di configurare questa impostazione. Se non si conoscono il nome utente o la password di accesso, contattare l'amministratore.

---

- 2 Selezionare "Impostaz.JobAccounting" [Aggiungi/Modifica Job Accounting].

### 2 Immettere le informazioni sull'account.

- 1 [Aggiungi] > Aggiungere informazioni alle diverse voci

#### Nome account

Immettere il nome account (massimo 32 caratteri).

#### ID account

Specificare un ID account composto da un massimo di otto cifre (da 0 a 99.999.999).

#### Limitazione

Non viene autorizzata la stampa o la scansione oppure viene limitato il numero di fogli che è possibile caricare.

➔ [Restrizioni all'uso del sistema \(pagina 557\)](#)



#### NOTA

- Per i dettagli sull'immissione dei caratteri, vedere quanto segue:  
➔ [Metodo di immissione dei caratteri \(pagina 756\)](#)
  - Non è possibile utilizzare un "ID account" già registrato. Specificare un ID account diverso.
- 

- 2 Selezionare [Registra].

Il nuovo account verrà aggiunto nell'elenco degli account.

## Restrizioni all'uso del sistema

Questa sezione spiega come restringere l'uso del sistema per account o come specificare un limite per il numero di fogli.

Le funzioni che si possono limitare variano se "Individuale" o "Totale" è selezionato per "Copia/stampa".

→ [Conteggio copiatrice/stampante \(pagina 575\)](#)

### Funzioni che possono essere limitate

#### Quando "Copia/stampa" è "Individuale"

Voce	Descrizione
Limite copia (totale)	Limita il numero di fogli utilizzati per la copiatura.
Limitazione copia (A colori)	Limita il numero di fogli utilizzati per la copia a colori.
Limite stampa (totale)	Limita il numero di fogli utilizzati per la stampa. Le funzioni di stampa sono le seguenti: <ul style="list-style-type: none"> <li>• Stampa da casella</li> <li>• Stampa da unità USB</li> <li>• Stampa rapporto</li> <li>• Stampa da PC</li> </ul>
Limite stampa (A colori)	Limita il numero di pagine utilizzate per la stampa a colori. Le funzioni di stampa sono le seguenti: <ul style="list-style-type: none"> <li>• Stampa da casella</li> <li>• Stampa da unità USB</li> <li>• Stampa rapporto</li> <li>• Stampa da PC</li> </ul>
Lim. di scansione (Altro)	Limita il numero di fogli acquisiti (tranne le scansioni per la copiatura).
Limitazione TX FAX	Limita il numero di fogli inviati tramite fax. Questa voce viene visualizzata per le periferiche compatibili con la funzionalità fax.

#### Quando "Copia/stampa" è "Totale"

Voce	Descrizione
Limite stampa (totale)	Limita il numero di fogli utilizzati per la copia e la stampa a colori.
Limite stampa (A colori)	Limita il numero di fogli utilizzati per la copia a colori e la copia a un colore.
Lim. di scansione (Altro)	Limita il numero di fogli acquisiti (tranne le scansioni per la copiatura).
Limitazione TX FAX	Limita il numero di fogli inviati tramite fax. Questa voce viene visualizzata per le periferiche compatibili con la funzionalità fax.

## Applicazione di limitazioni

È possibile applicare limitazioni con le seguenti modalità:

Voce	Descrizione
[Off]	Non viene applicata nessuna restrizione.
[Limite contatore]	Limita il contatore di stampa ad incrementi di una pagina fino a massimo 9.999.999 copie.
[Rifiuta utilizzo]	Viene applicata la restrizione.

## Modifica di un account

### 1 Visualizzare la schermata.

- 1 Tasto [Menu Sistema/Contatore] > [Job Account./Autenticazione]



#### NOTA

Se viene visualizzata la schermata di autenticazione dell'utente, effettuare l'accesso con un utente che dispone dell'autorizzazione di configurare questa impostazione. Se non si conoscono il nome utente o la password di accesso, contattare l'amministratore.

---

- 2 Selezionare "Impostaz.JobAccounting" [Aggiungi/Modifica Job Accounting].

### 2 Modificare un account.

- 1 Selezionare  (icona di informazioni) per il nome account da modificare.



#### NOTA

- Selezionare [Nome account] o [ID account] per ordinare l'elenco degli account.
- 

- 2 Modificare le informazioni relative all'account.
- 3 Selezionare [Registra].  
Le informazioni dell'account vengono modificate.

## Eliminazione di un account

### 1 Visualizzare la schermata.

- 1 Tasto [Menu Sistema/Contatore] > [Job Account./Autenticazione]



#### NOTA

Se viene visualizzata la schermata di autenticazione dell'utente, effettuare l'accesso con un utente che dispone dell'autorizzazione di configurare questa impostazione. Se non si conoscono il nome utente o la password di accesso, contattare l'amministratore.

---

- 2 Selezionare "Impostaz.JobAccounting" [Aggiungi/Modifica Job Accounting].

### 2 Eliminazione

- 1 Selezionare il nome account che si desidera eliminare.



#### NOTA

- Selezionare [Nome account] o [ID account] per ordinare l'elenco degli account.
- 

- 2 [Elimina] > [Sì]

L'account viene eliminato.

# Job Accounting per la stampa

Per gestire il numero di pagine utilizzate per lavori stampati dal PC, occorre configurare le seguenti impostazioni utilizzando il driver di stampa. Le istruzioni qui riportate sono quelle visualizzate sulle schermate di Windows 10.

## 1 Visualizzare la schermata.

- 1 Selezionare il pulsante [Start] in Windows e quindi → [Sistema Windows Tools], → [Sistema e sicurezza] → [Dispositivi e stampanti].



### NOTA

- Per Windows 11, selezionare il pulsante [Start] → [All apps] → [Windows Tools] → [Sistema e sicurezza] → [Dispositivi e stampanti].
- Per Windows 8.1, selezionare [Impostazioni] nella Barra degli accessi sul Desktop → [Sistema e sicurezza] → [Dispositivi e stampanti].

- 2 Fare clic con il tasto destro del mouse sull'icona del driver di stampa della periferica, quindi selezionare il menu [Proprietà stampante] del driver di stampa.
- 3 Fare clic su [Amministratore] nella scheda [Impostazioni periferica].

## 2 Configurare le impostazioni.

- 1 Selezionare [Lavoro Accounting] nella scheda [Lavoro Accounting].



- 2 Impostare Job Accounting.

### [Usa ID account specifico]

Immettere l'ID Account. La stampa verrà eseguita utilizzando l'ID Account immesso. Attivando questa opzione, l'utente non dovrà più immettere l'ID Account per ogni lavoro di stampa.

### [Richiedi ID account]

Quando si tenta di eseguire una stampa si apre la schermata di immissione dell'ID Account. L'ID Account deve essere immesso ad ogni stampa.

### [Richiedi ID account e convalida]

Quando si tenta di eseguire una stampa si apre la schermata di immissione dell'ID Account. Immettere l'ID Account archiviato nell'elenco ID account. L'ID Account deve essere immesso ad ogni stampa.

### [Visualizza elenco ID account]

L'elenco ID Account viene visualizzato durante la stampa. Selezionare dall'elenco l'ID Account desiderato.

**[Convalida nome utente (PC) o richiedi ID account]**

Quando si stampa, il nome utente di Windows viene ricercato in "ID Account" e la stampa sarà possibile solo se il nome immesso è tra quelli registrati. Se l'ID Account non è registrato, viene visualizzata la relativa schermata.

- 3 Fare clic su [OK].



**NOTA**

Per altre impostazioni della funzione Job Accounting, vedere quanto segue:

➔ **Printer Driver User Guide**

---



## Job Accounting per i lavori di scansione TWAIN

Per gestire il numero di lavori di scansione eseguiti utilizzando il driver TWAIN, si devono configurare le seguenti impostazioni nel driver TWAIN sul computer. Le istruzioni qui riportate sono quelle visualizzate sulle schermate di Windows 10.

### 1 Visualizzare la schermata.

- 1 Fare clic sulla casella di ricerca nella barra delle applicazioni e immettere "TWAIN Driver Setting". Selezionare [TWAIN Driver Setting] nell'elenco di ricerca. Visualizza la schermata Impostazioni driver TWAIN.



#### NOTA

In Windows 8.1, fare clic su [Cerca] in Accessi sul desktop, quindi immettere "TWAIN Driver Setting" nel campo di ricerca. Selezionare [TWAIN Driver Setting] nell'elenco di ricerca.

- 2 Selezionare la periferica e fare clic su [Modifica].

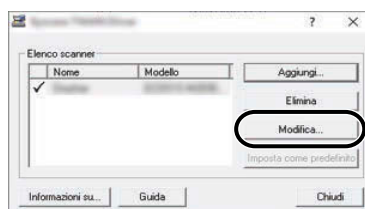

### 2 Configurare le impostazioni.

- 1 Fare clic su [Impostazioni autenticazione utente].
- 2 Attivare la casella di spunta accanto alla voce [Account], quindi immettere l'ID account.



- 3 Fare clic su [OK].

# Job Accounting per i lavori di scansione WIA

Per gestire il numero di lavori di scansione eseguiti utilizzando il driver WIA, si devono configurare le seguenti impostazioni nel driver WIA sul computer. Le istruzioni qui riportate sono quelle visualizzate sulle schermate di Windows 10.

## 1 Visualizzare la schermata.

- 1 Selezionare il pulsante di Windows [Start] → [Sistema Windows] → [Sistema e sicurezza]. Immettere "Scanner" nel campo di ricerca del pannello di controllo. Selezionare [Visualizza scanner e fotocamere] nell'elenco di ricerca per visualizzare la relativa schermata.



### NOTA

- Per Windows 11, selezionare il pulsante [Start] → [All apps] → [Windows Tools] → [Sistema e sicurezza]. Immettere "Scanner" nel campo di ricerca del pannello di controllo. Selezionare [Visualizza scanner e fotocamere] nell'elenco di ricerca per visualizzare la relativa schermata.
- In Windows 8.1, fare clic su [Cerca] nella Barra degli accessi sul Desktop e immettere "Visualizza scanner e fotocamere" nella casella di ricerca. Nell'elenco di ricerca, fare clic su [Visualizza scanner e fotocamere]; si aprirà la schermata Scanner e fotocamere digitali.

- 2 Selezionare lo stesso nome della periferica in WIA Driver, quindi premere [Proprietà].



## 2 Configurare le impostazioni.

- 1 Attivare la casella di spunta accanto alla voce [ID account] sulla scheda [Impostazioni], quindi immettere l'ID account.

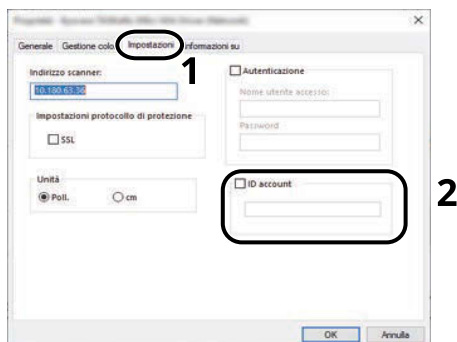

- 2 Fare clic su [OK].

## Job Accounting per i lavori fax trasmessi da PC

Per gestire il numero di fax trasmessi da PC, si devono configurare le seguenti impostazioni nel driver FAX sul computer. Le istruzioni qui riportate sono quelle visualizzate sulle schermate di Windows 10.

### 1 Visualizzare la schermata.

- 1 Selezionare il pulsante [Start] in Windows e quindi → [Sistema Windows Tools], → [Sistema e sicurezza] → [Dispositivi e stampanti].



#### NOTA

- Per Windows 11, selezionare il pulsante [Start] → [All apps] → [Windows Tools] → [Sistema e sicurezza] → [Dispositivi e stampanti].
- Per Windows 8.1, selezionare [Impostazioni] nella Barra degli accessi sul Desktop → [Sistema e sicurezza] → [Dispositivi e stampanti].

- 2 Fare clic con il tasto destro del mouse sull'icona del driver FAX della periferica, quindi selezionare il menu [Preferenze stampa] del driver di stampa.
- 3 Fare clic su [Impostazione TX FAX] nella scheda [Preferenze stampa].

## 2 Configurare le impostazioni.

- 1 Selezionare [Lavoro Accounting] nella scheda [Autenticazione].

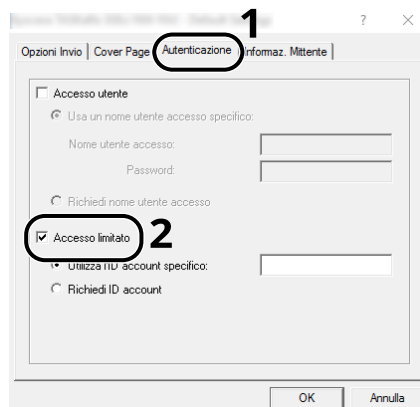

- 2 Impostare Job Accounting.

### [Usa ID account specifico]

Si può utilizzare questa opzione per specificare un ID account in modo da utilizzare lo stesso ID account per ogni lavoro FAX. Attivando questa opzione, l'utente non dovrà più immettere l'ID account per ogni lavoro di stampa.

### [Richiedi ID account]

Quando si tenta di eseguire una trasmissione si apre la schermata di immissione dell'ID Account. L'ID Account deve essere immesso ad ogni trasmissione.

- 3 Fare clic su [OK].

# Configurazione della funzione Job Accounting

## Limite predefinito contatore

Quando si aggiunge un nuovo account è possibile modificare le restrizioni predefinite per il numero di fogli usati. Si può impostare un valore compreso tra 1 e 9.999.999.

Le voci che si possono impostare variano se [Individuale] o [Totale] è selezionato per [Copia/stampa].

→ [Conteggio copiatrice/stampante \(pagina 575\)](#)

### 1 Visualizzare la schermata.

- 1 Tasto [Menu Sistema/Contatore] > [Job Account./Autenticazione]



#### NOTA

Se viene visualizzata la schermata di autenticazione dell'utente, effettuare l'accesso con un utente che dispone dell'autorizzazione di configurare questa impostazione. Se non si conoscono il nome utente o la password di accesso, contattare l'amministratore.

- 2 Selezionare "Impostaz.JobAccounting" [Impostaz.JobAccounting].

### 2 Configurare le impostazioni.

- 1 Selezionare la voce per "Limite predef. contatore" > utilizzare [+], [-] o i tasti numerici per immettere la limitazione predefinita del numero di fogli > [OK]

Quando [Copia/stampa] è impostato su [Individuale]

#### [Limite copia (totale)]

Imposta la restrizione predefinita per il numero di fogli utilizzati per la copia.

#### [Limitazione copia (A colori)]

Imposta la restrizione predefinita per il numero di fogli utilizzati per la copia a colori.

#### [Limite stampa (totale)]

Imposta la restrizione predefinita per il numero di fogli utilizzati per la stampa.

Le funzioni di stampa sono le seguenti:

- Stampa da casella
- Stampa da unità USB
- Stampa rapporto
- Stampa da PC

#### [Limite stampa (A colori)]

Imposta la restrizione predefinita per il numero di fogli utilizzati per la stampa a colori.

Le funzioni di stampa sono le seguenti:

- Stampa da casella
- Stampa da unità USB
- Stampa rapporto
- Stampa da PC

**[Lim. di scansione (Altro)]**

Imposta la restrizione predefinita per il numero di fogli utilizzati per la scansione (tranne le scansioni per la copiatura).

**[Limitazione TX FAX]**

Imposta la restrizione predefinita per il numero di fogli utilizzati per la trasmissione fax.

Questa voce viene visualizzata per le periferiche compatibili con la funzionalità fax.

Quando [Copia/stampa] è impostato su [Totale]

**[Limite stampa (totale)]**

Imposta la restrizione predefinita per il numero di fogli utilizzati per la copiatura e la stampa.

**[Limite stampa (A colori)]**

Imposta la restrizione predefinita per il numero di fogli utilizzati per la stampa a colori.

**[Lim. di scansione (Altro)]**

Imposta la restrizione predefinita per il numero di fogli utilizzati per la scansione (tranne le scansioni per la copiatura).

**[Limitazione TX FAX]**

Imposta la restrizione predefinita per il numero di fogli utilizzati per la trasmissione fax.

Questa voce viene visualizzata per le periferiche compatibili con la funzionalità fax.

## Conteggio del numero di pagine stampate

È possibile eseguire il conteggio del numero delle pagine stampate. I tipi di conteggio disponibili sono Tutti i job accounting e Contabilità singoli lavori. È possibile eseguire un nuovo conteggio azzerando quello precedente dopo che i relativi dati sono stati memorizzati per un determinato periodo di tempo.

Le voci a cui è possibile fare riferimento sono riportate di seguito:

Voce	Descrizione
[Pagine stampate]	<p>Visualizza il numero di pagine utilizzate nella stampa di ciascuna delle seguenti voci.</p> <p><b>Conteggio per Funzione</b></p> <p>Visualizza il numero di pagine utilizzate per la copia, la stampa e l'invio fax, nonché il conteggio complessivo, per ciascun modo colore.</p> <p><b>Conteggio per Fronte/retro</b></p> <p>Visualizza il numero di pagine utilizzate nei modi Fronte/retro (1-faccia) e Fronte/retro (2-facce), così come le pagine totali per entrambe le modalità.</p> <p><b>Conteggio per Combina</b></p> <p>Visualizza il numero di pagine stampante nei modi Combina (nessuno), Combina (2 in 1), Combina (4 in 1) e il totale per le tre modalità.</p>
[Pagine acquisite]	Visualizza il numero di pagine acquisite per la copia, la stampa, l'invio fax e altre funzioni, nonché il numero totale di pagine digitalizzate.

Voce	Descrizione
Pagine di trasmiss FAX	Visualizza il numero di pagine trasmesse via fax.
Ora trasmissione FAX	Visualizza la durata totale delle trasmissioni fax.
[Azzerata contatore]	Azzerata il contatore. Selezionare [Reimposta] nella schermata di conferma.

## Conteggio del numero di pagine stampate per tutti gli account

È possibile eseguire il conteggio del numero delle pagine per ogni account. Allo stesso tempo si possono inoltre reimpostare i conteggi di tutti gli account.

### 1 Visualizzare la schermata.

- 1 Tasto [Menu Sistema/Contatore] > [Job Account./Autenticazione]



#### NOTA

Se viene visualizzata la schermata di autenticazione dell'utente, effettuare l'accesso con un utente che dispone dell'autorizzazione di configurare questa impostazione. Se non si conoscono il nome utente o la password di accesso, contattare l'amministratore.

---

- 2 Selezionare "Impostaz.JobAccounting" [Contatore Job Accounting].

### 2 Controllare il numero di pagine.

- 1 Selezionare [Totale] per controllare il conteggio.  
Selezionare [Azzeramento] per reimpostare il conteggio.
- 2 Confermare il conteggio e selezionare [Chiudi].



## Conteggio del numero di pagine stampate per ciascun account

È possibile eseguire e azzerare il conteggio delle pagine per ciascun account in un'unica operazione. Quando si controlla l'opzione Contab sing. lav. selezionare l'account di cui si desidera controllare il conteggio.

### 1 Visualizzare la schermata.

- 1 Tasto [Menu Sistema/Contatore] > [Job Account./Autenticazione]



#### NOTA

Se viene visualizzata la schermata di autenticazione dell'utente, effettuare l'accesso con un utente che dispone dell'autorizzazione di configurare questa impostazione. Se non si conoscono il nome utente o la password di accesso, contattare l'amministratore.

---

- 2 Selezionare "Impostaz.JobAccounting" [Contatore Job Accounting].

### 2 Controllare il numero di pagine.

- 1 Selezionare l'account.



#### NOTA

- Selezionare [Nome account] o [ID account] per ordinare l'elenco degli account.
  - Per visualizzare un account diverso dal proprio, selezionare [Altro Account].
- 

- 2 Controllare il conteggio.

Selezionare [Azzerata contatore] per reimpostare il conteggio.

- 3 Confermare il conteggio e selezionare [Chiudi].

## Stampa rapporto di contabilità

Il conteggio totale delle pagine per tutti gli account pertinenti può essere stampato come rapporto di contabilità.

### 1 Preparare la carta.

Controllare che nel cassetto sia caricata carta A4 o Letter.

### 2 Visualizzare la schermata.

1 Tasto [Menu Sistema/Contatore] > [Job Account./Autenticazione]



#### NOTA

Se viene visualizzata la schermata di autenticazione dell'utente, effettuare l'accesso con un utente che dispone dell'autorizzazione di configurare questa impostazione. Se non si conoscono il nome utente o la password di accesso, contattare l'amministratore.

---

### 3 Stampare.

1 "Impostaz.JobAccounting" [Stampa rapp. contabilità] > [Stampa]

Viene stampato il rapporto di contabilità.

Il formato dei rapporti dipende dalla modalità di gestione impostata per il conteggio di copie e stampe. Se viene eseguito il conteggio per formato carta, il rapporto verrà stampato suddiviso per formato.

## Utilizzo della funzione Job Accounting

Questa sezione spiega le procedure per l'impostazione della funzione Job Accounting.

### Login

Se la funzione Job Accounting è abilitata, ogni volta che si utilizza il sistema viene visualizzata la schermata di immissione dell'ID account.

#### 1 Immettere l'ID account utilizzando i tasti numerici > [Login]

---



##### NOTA

- Se è stato digitato un carattere errato, selezionare il tasto [C] (Clear) e digitare di nuovo l'ID account.
  - Se l'ID account immesso non corrisponde a quello registrato, il sistema genera un avviso sonoro e il login non verrà eseguito. Immettere l'ID account corretto.
  - Premere [Verificare contatore] per verificare il numero di pagine stampate e il numero di pagine acquisite.
- 

Se è abilitata la gestione dell'accesso utenti, verrà visualizzata la schermata di immissione di nome utente accesso e password anziché la schermata di immissione dell'ID account. Immettere nome utente e password di login per accedere. Se l'utente ha già registrato le informazioni relative all'account, l'immissione dell'ID account può essere saltata.

➔ [Inserimento di un utente \(Elenco utenti locali\) \(pagina 527\)](#)

#### 2 Proseguire con i seguenti punti fino a completare la procedura.

### Logout

- 1 Al termine delle operazioni, selezionare il tasto [Disconnetti]. Tornare alla schermata Immettere ID account.

## Applica limite

È possibile specificare il comportamento del sistema quando il contatore raggiunge il limite massimo per una restrizione. L'azione è descritta di seguito:

Voce	Descrizione
[Immediatamente]	Il lavoro si interrompe non appena il contatore raggiunge il limite massimo. Se l'invio o la memorizzazione nella casella è già in corso, il divieto avrà effetto a partire dal lavoro successivo.
[Successivamente]	Il lavoro di stampa o scansione attualmente in corso prosegue, ma il lavoro successivo verrà rifiutato.
[Solo avviso]	Il lavoro prosegue, ma viene visualizzato un messaggio di avviso.

### 1 Visualizzare la schermata.

- 1 Tasto [Menu Sistema/Contatore] > [Job Account./Autenticazione]



#### NOTA

Se viene visualizzata la schermata di autenticazione dell'utente, effettuare l'accesso con un utente che dispone dell'autorizzazione di configurare questa impostazione. Se non si conoscono il nome utente o la password di accesso, contattare l'amministratore.

- 2 "Impostaz.JobAccounting" [Impostaz.JobAccounting] > "Impostaz. pred." [Applica limite]

### 2 Configurare la funzione.

- 1 Selezionare [Immediatamente], [Successivamente] o [Solo avviso].

## Conteggio copiatrice/stampante

È possibile stabilire se si desidera che il conteggio delle pagine copiate e stampate venga visualizzato come un unico totale o come due totali distinti. La selezione dell'una o dell'altra opzione può avere effetti sulle restrizioni sul conteggio e sul metodo di conteggio. Per i dettagli, vedere quanto segue:

- ➔ [Restrizioni all'uso del sistema \(pagina 557\)](#)
- ➔ [Conteggio del numero di pagine stampate \(pagina 568\)](#)
- ➔ [Stampa rapporto di contabilità \(pagina 572\)](#)

### 1 Visualizzare la schermata.

- 1 Tasto [Menu Sistema/Contatore] > [Job Account./Autenticazione]



#### NOTA

Se viene visualizzata la schermata di autenticazione dell'utente, effettuare l'accesso con un utente che dispone dell'autorizzazione di configurare questa impostazione. Se non si conoscono il nome utente o la password di accesso, contattare l'amministratore.

---

- 2 "Impostaz.JobAccounting" [Impostaz.JobAccounting] > "Impostaz. pred." [Copia/stampa]

### 2 Configurare la funzione.

- 1 Selezionare [Totale] o [Individuale].

## Impostazioni utente sconosciuto

### Lavoro ID sconosciuto

Questa procedura permette di definire le modalità di gestione dei lavori inviati con nome utente di accesso o ID utente sconosciuti o non immessi. Se l'opzione Accesso utenti è impostata su non valida e Job Accounting è impostata su valida, attenersi alla seguente procedura quando l'ID account è sconosciuto.

#### 1 Visualizzare la schermata.

- 1 Tasto [Menu Sistema/Contatore] > [Job Account./Autenticazione]



#### NOTA

Se viene visualizzata la schermata di autenticazione dell'utente, effettuare l'accesso con un utente che dispone dell'autorizzazione di configurare questa impostazione. Se non si conoscono il nome utente o la password di accesso, contattare l'amministratore.

---

- 2 Selezionare "Impostazioni utente sconosciuto" [Lav. ID sconos.].

#### 2 Configurare le impostazioni.

Selezionare [Rifiuta] o [Autorizza].

##### [Autorizza]

Viene autorizzata la stampa del lavoro.

##### [Rifiuta]

Il lavoro viene rifiutato (non viene stampato).

### Registrazione delle informazioni per un utente il cui ID è sconosciuto

Se si registrano informazioni dell'utente per un ID utente sconosciuto, è possibile verificarle nelle schermate Stato lavoro o Cronologia lavori. È inoltre possibile limitare le funzioni disponibili.



#### NOTA

Questa funzione viene visualizzata quando [Lav. ID sconos.] è impostato su [Autorizza].

➔ [Lavoro ID sconosciuto \(pagina 576\)](#)

---

#### 1 Visualizzare la schermata.

- 1 Tasto [Menu Sistema/Contatore] > [Job Account./Autenticazione]



#### NOTA

Se viene visualizzata la schermata di autenticazione dell'utente, effettuare l'accesso con un utente che dispone dell'autorizzazione di configurare questa impostazione. Se non si conoscono il nome utente o la password di accesso, contattare l'amministratore.

---

- 2 Selezionare "Impostazioni utente sconosciuto" [Proprietà utente].

## 2 Immettere le informazioni utente.

- 1 Aggiungere informazioni alle diverse voci > [Salva]

### Nome utente

Immettere il nome visualizzato nell'elenco degli utenti (massimo 32 caratteri).

### [Nome account]

Registrare un account per un utente il cui ID è sconosciuto.

➔ [Descrizione di Job Accounting \(pagina 553\)](#)



### NOTA

- Selezionare [Nome account] o [ID account] per ordinare l'elenco degli account.
- 

### Regole di autorizzazione

Impostare l'autorità di utilizzo.

Sono disponibili le seguenti opzioni di restrizione:

#### Limite stampa

Specificare se consentire o vietare l'utilizzo della funzione di stampa.

Le funzioni di stampa sono le seguenti:

- Stampa da PC

#### Limite stampa (col.)

Specificare se consentire o vietare l'utilizzo della funzione di stampa (a colori).

Le funzioni di stampa sono le seguenti:

- Stampa da PC

---

# 10 Problemi e soluzioni

---



# Manutenzione ordinaria

## Pulizia

La pulizia periodica del sistema garantisce una qualità di stampa ottimale.

---



### ATTENZIONE

Per motivi di sicurezza, scollegare sempre il cavo di alimentazione prima di pulire il sistema.

---

## Pulizia della lastra di esposizione

Pulire la parte interna dell'alimentatore di originali e la lastra di esposizione con un panno morbido, inumidito con alcol o detergente neutro.

---



### IMPORTANTE

Non utilizzare diluenti o altri solventi organici.

---

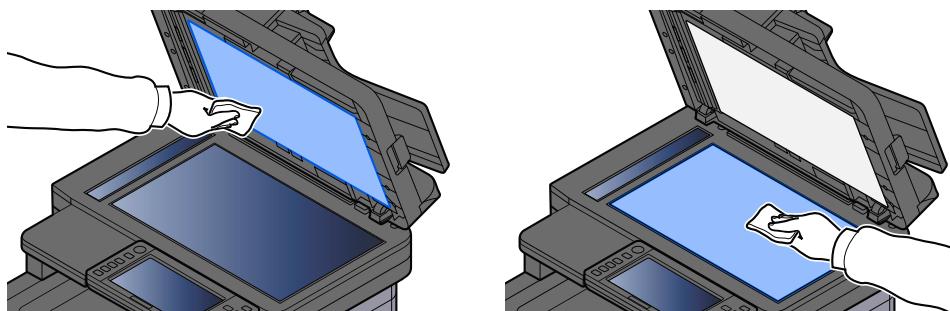

## Pulizia del vetro di lettura

Quando si utilizza l'alimentatore di originali, pulire il vetro di lettura e la guida di lettura con il panno di pulizia asciutto.

---

 **IMPORTANTE**

Non utilizzare acqua, sapone o solventi per la pulizia.

---

 **NOTA**

La presenza di sporco sul vetro di lettura o sulla guida di lettura può causare la formazione di strisce nere sulle stampe.

---

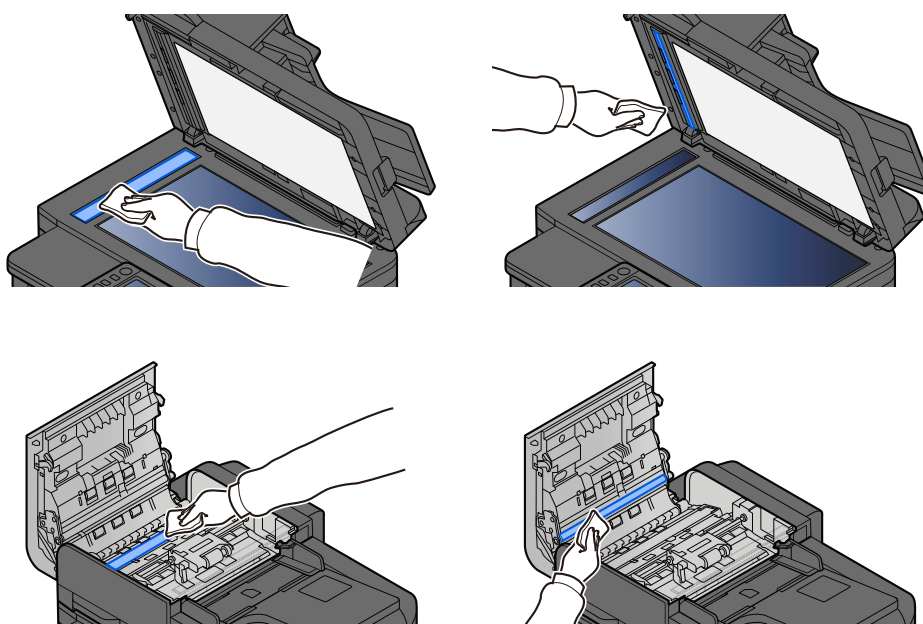

## Pulizia dell'unità di trasferimento carta

L'unità di trasferimento carta dovrebbe essere pulita in occasione di ogni sostituzione della cartuccia toner e della vaschetta di recupero toner. Per ottenere una qualità ottimale di stampa si raccomanda inoltre di pulire l'interno della periferica con cadenza mensile, oltre che alla sostituzione della cartuccia toner.

In caso di accumulo di impurità sull'unità di trasferimento carta è possibile che si presentino problemi di stampa, ad esempio la comparsa di macchie sul retro delle pagine stampate.



### ATTENZIONE

Alcuni elementi all'interno della macchina hanno una temperatura molto elevata. Operare con precauzione a causa del rischio di ustioni.

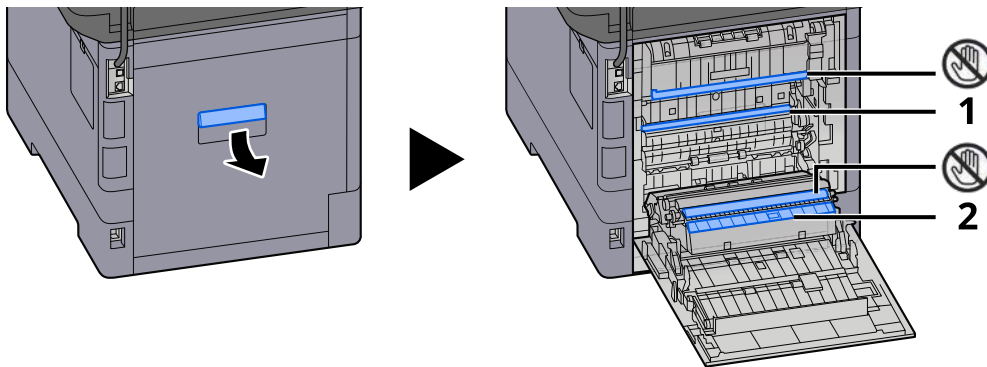

Rimuovere la polvere di carta sulla zona 1 e le impurità sulla zona 2 utilizzando un panno soffice asciutto.



### IMPORTANTE

Durante le operazioni di pulizia fare attenzione a non toccare la parte . In caso contrario potrebbero verificarsi problemi di qualità di stampa.

## Sostituzione della cartuccia toner

Quando il toner è esaurito, verrà visualizzato il seguente messaggio. Sostituire la cartuccia toner.

"Toner[C][M][Y][K] esaurito."

Quando il toner è in esaurimento, verrà visualizzato il seguente messaggio. Assicurarsi di avere a disposizione una cartuccia toner nuova per la sostituzione.

"Toner [C][M][Y][K] scarso. (Sostituire quando vuoto.)"

### **NOTA**

- Utilizzare sempre cartucce toner originali. L'uso di cartucce toner non originali può causare la comparsa di difetti immagine e danneggiare la periferica.
- Nel chip memoria della cartuccia toner di questa periferica sono archiviate tutte le informazioni necessarie per ottimizzare la praticità per il cliente, per il sistema di riciclaggio delle cartucce toner usate e per la pianificazione e sviluppo di nuovi prodotti. Tra le informazioni archiviate non vi sono informazioni che permettono l'identificazione degli utenti e vengono utilizzate in modo anonimo unicamente per gli scopi sopra indicati.

### **ATTENZIONE**

È vietato incenerire tutti i componenti che contengono toner. Potrebbero sprigionarsi scintille pericolose.

La procedura di installazione della cartuccia toner è la stessa per tutti i colori. In questo caso viene illustrata la procedura relativa alla cartuccia di toner giallo come esempio.

#### **1** **Aprire l'unità scanner**

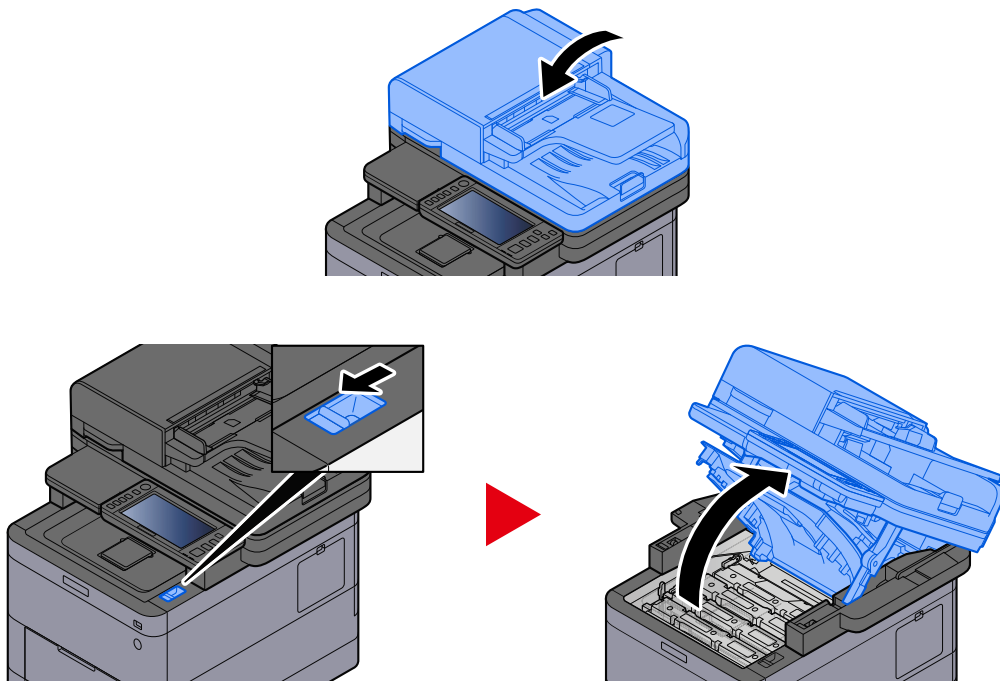

Il blocco cartuccia toner della cartuccia toner esaurito è sbloccato.

 **NOTA**

Se la cartuccia toner è bloccata, selezionare [Sblocca contenitore toner] e rilasciare il blocco.

**2** Rimuovere la cartuccia toner.

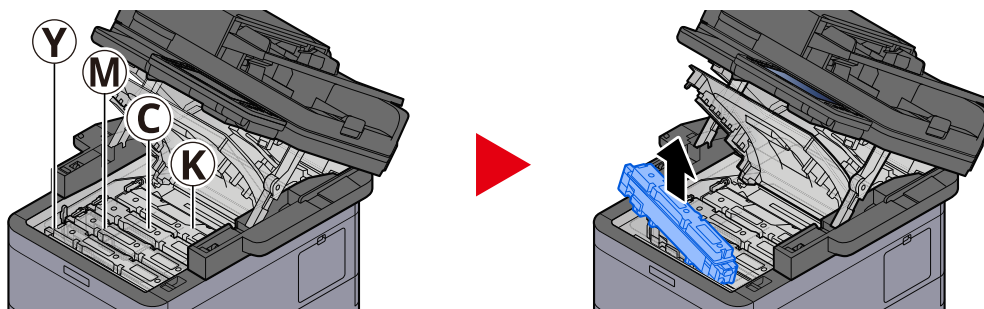

**3** Collocare la cartuccia toner usata nell'apposita busta di plastica.

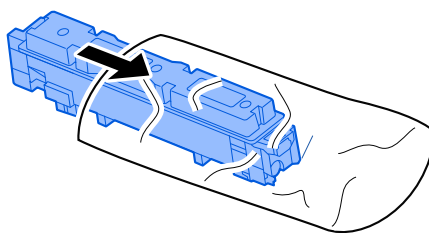

**4** Estrarre dalla scatola la nuova cartuccia toner.

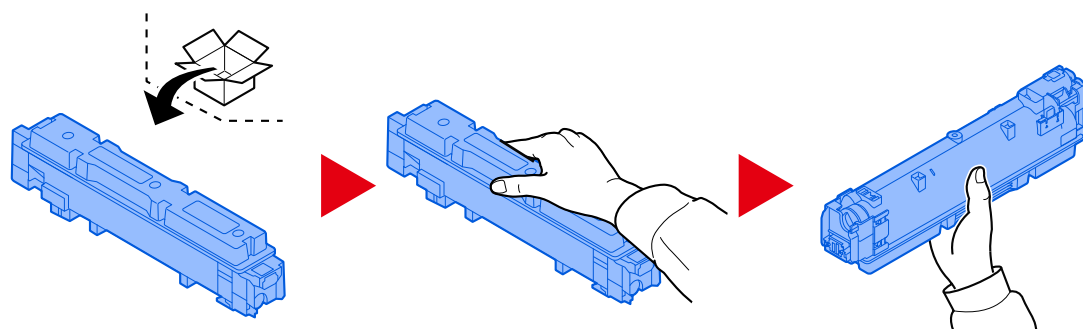

✔ **IMPORTANTE**

Non toccare i punti indicati in figura.

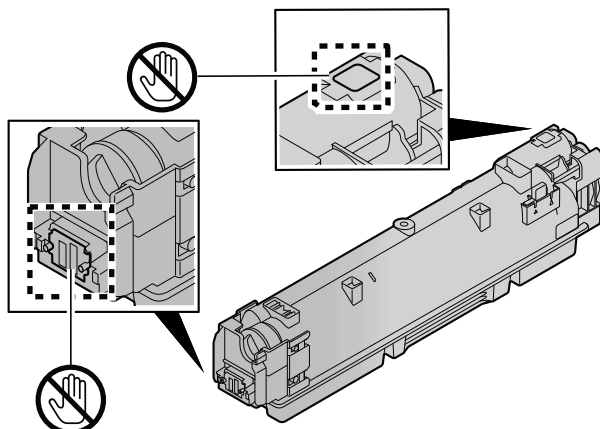

**5** Agitare la cartuccia toner.

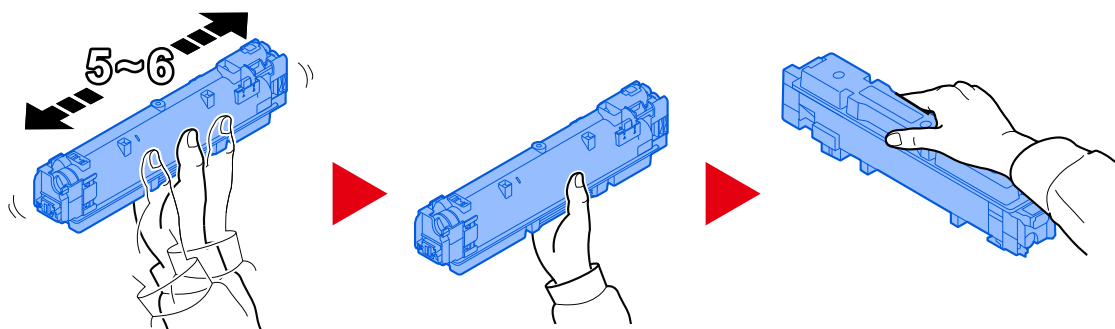

**6** Installare la cartuccia toner.

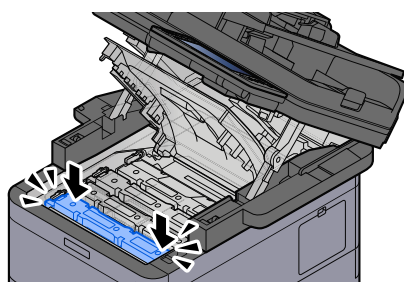

✔ **IMPORTANTE**

Inserire a fondo la cartuccia toner.

## 7 Chiudere l'unità scanner

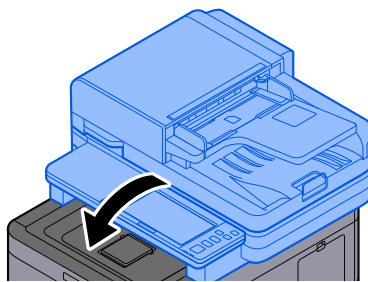

---

### **NOTA**

- Se l'unità scanner non si chiude, verificare che la nuova cartuccia toner sia installata correttamente.
  - Restituire la cartuccia toner sostituita al rivenditore o al centro di assistenza. Le cartucce toner raccolte verranno riciclate o smaltite in conformità con le normative vigenti.
-

## Sostituzione della vaschetta recupero toner

Quando la vaschetta di recupero toner è piena, verrà visualizzato il seguente messaggio.

"Vaschetta recupero toner piena."



### ATTENZIONE

È vietato incenerire tutti i componenti che contengono toner. Potrebbero sprigionarsi scintille pericolose.

#### 1 Aprire il coperchio della vaschetta di recupero toner

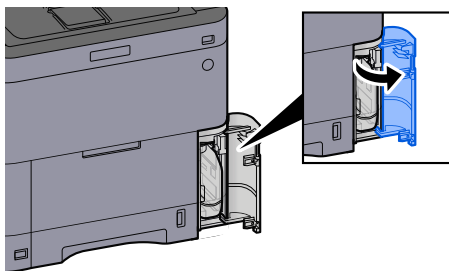

#### 2 Rimuovere la vaschetta di recupero toner.

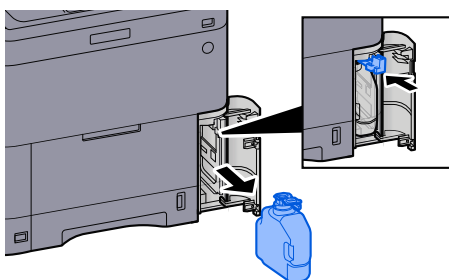

#### 3 Collocare la vaschetta di recupero toner nell'apposita busta di plastica.

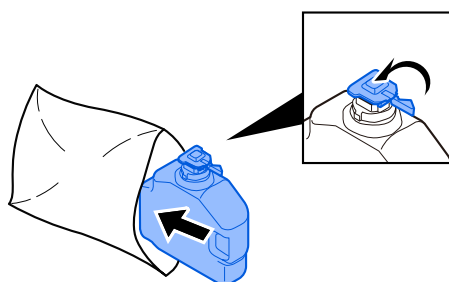



#### 4 Rimuovere la nuova vaschetta di recupero toner.

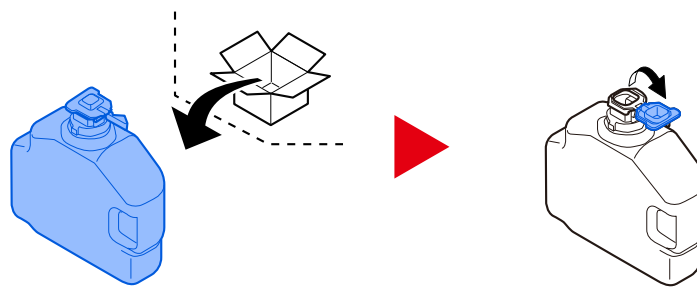

#### 5 Inserire la vaschetta di recupero toner.

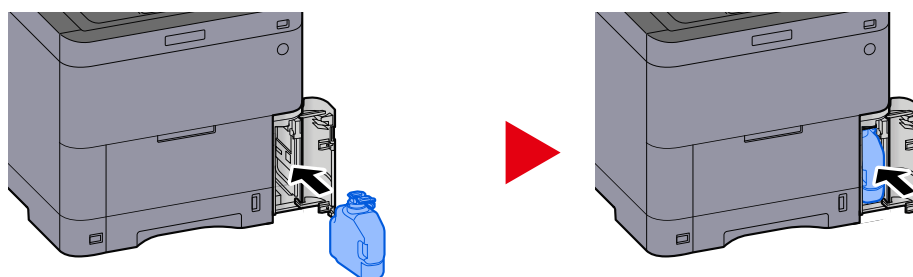

#### 6 Chiudere il coperchio della vaschetta di recupero toner

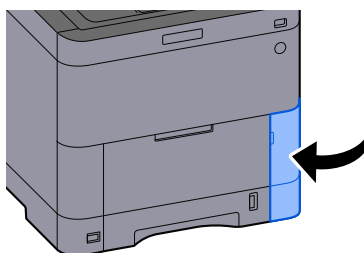

---

 **NOTA**

Restituire la vaschetta di recupero toner sostituita al rivenditore o al centro di assistenza. Le vaschette raccolte verranno riciclate o smaltite in conformità con le normative vigenti.

---

# Problemi e soluzioni

## Risoluzione dei problemi

Se si verificano problemi relativi al sistema, leggere i controlli ed eseguire le procedure indicate nelle pagine successive. La tabella seguente indica le linee guida generali per la risoluzione dei problemi. Se il problema persiste, contattare il tecnico dell'assistenza.

---

### **NOTA**

Quando si contatta il centro di assistenza è necessario comunicare il numero di serie. Per controllare il numero di serie, vedere quanto segue:

→ [Controllo del numero di serie della periferica \(pagina 2\)](#)

---

## Problemi con l'utilizzo del dispositivo

### L'applicazione non si avvia

---

Il tempo impostato per la reimpostazione automatica del pannello è troppo breve?

Controllare il tempo impostato per la reimpostazione automatica del pannello.

- 1 Tasto [Menu Sistema/Contatore] > [Impostazioni dispositivo] > [Risparmio energia/Timer] > [Azzer timer]**
- 2 Impostare il tempo di reimpostazione del pannello a 30 secondi o più**  
Può essere impostato tra 5 e 495 secondi (con incrementi di 5 secondi).

## All'accensione della periferica non viene visualizzata nessuna schermata

---

**Il sistema è alimentato?**

- 1 Collegare a una presa elettrica il cavo di alimentazione in dotazione con la periferica.**  
Assicurarsi che il cavo di alimentazione sia inserito saldamente nella presa.

## Il sistema non stampa anche quando viene premuto [Avvio]

---

### Viene visualizzato un messaggio?

Se sullo schermo è visualizzato un messaggio, a seconda del suo contenuto potrebbe non essere possibile utilizzare il sistema.

Individuare la risposta appropriata al messaggio e agire di conseguenza.

### Il sistema è in modalità a riposo?

Il sistema non può essere utilizzato quando è in modo a riposo.

## 1 Premere un tasto sul pannello di controllo

---



### NOTA

Il ripristino dal modo a riposo può avvenire con il seguente metodo:

- Toccare il pannello a sfioramento
  - Caricamento degli originali nell'alimentatore di originali
  - Aprire l'alimentatore di originali
-

## Vengono stampati dei fogli bianchi

---



### Gli originali sono stati caricati correttamente?

Posizionamento degli originali sulla lastra di esposizione

- 1 Il lato da acquisire deve essere posizionato a faccia in giù.**

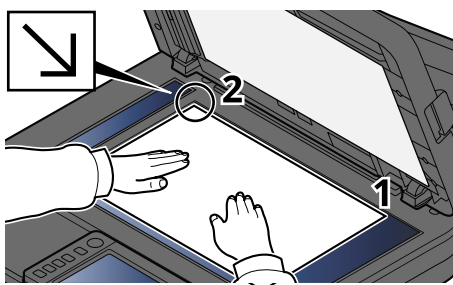

- 2 Allineare l'originale in piano contro le piastre di indicazione formato, prendendo come riferimento l'angolo posteriore sinistro.**



#### NOTA

Per i dettagli sull'orientamento degli originali, vedere quanto segue:

➔ [Formato originale \(pagina 322\)](#)

Posizionamento degli originali nell'alimentatore di originali

- 1 Regolare le guide di larghezza degli originali.**

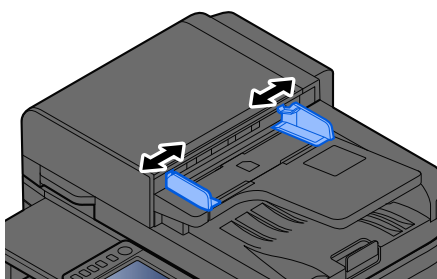

## 2 Posizionare l'originale.

- 1 Posizionare la facciata da acquisire (o il fronte di originali stampati in fronte-retro) rivolta verso l'alto. Inserire a fondo il bordo superiore dell'originale nell'alimentatore.

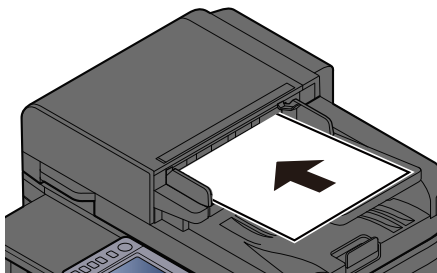

### NOTA

Per i dettagli sull'orientamento degli originali, vedere quanto segue:

➔ [Orientamento originale \(pagina 329\)](#)



### IMPORTANTE

Verificare che le guide di larghezza siano perfettamente allineate agli originali. Se vi è dello spazio, regolare nuovamente le guide di larghezza degli originali. Lo spazio tra le guide e l'originale può causare inceppamenti.

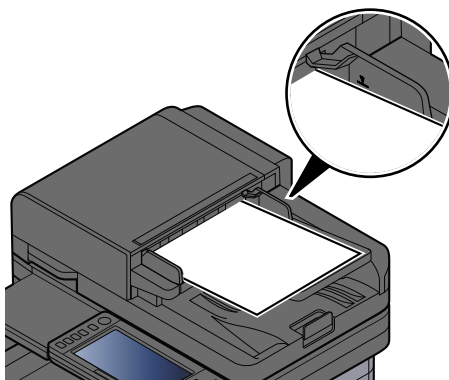

Verificare che gli originali caricati non superino il limite indicato. In caso contrario, gli originali potrebbero incepparsi.

Gli originali perforati o con linee di tratteggio devono essere collocati con questi elementi sul lato destro (in modo che vengano scansionati per ultimi).

- 2 Aprire il fermo degli originali e adattarlo al formato dell'originale inserito.

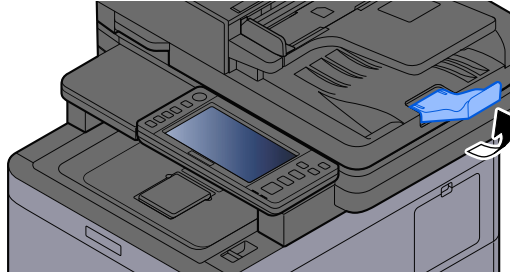

### **Il programma software è impostato correttamente?**

Controllare le impostazioni del programma in uso.

## La carta si inceppa spesso

### La carta è stata caricata correttamente?

Caricare correttamente la carta.

Quando si carica la carta in un cassetto

#### 1 Aprire completamente il cassetto carta.

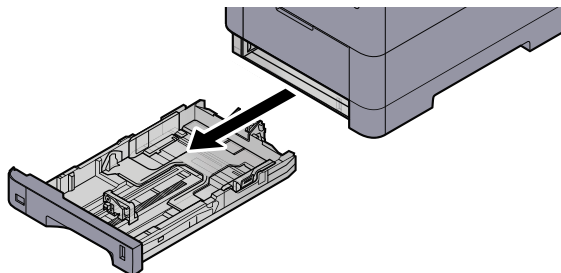

#### NOTA

Quando si apre il cassetto, reggerlo e controllare che non possa cadere.

#### 2 Regolare il formato del cassetto.

- 1 Regolare la posizione delle guide di larghezza carta poste su entrambi i lati del cassetto. Premere la linguetta di regolazione della larghezza carta e scorrere le guide sul formato carta richiesto.

I formati carta sono indicati sul cassetto.

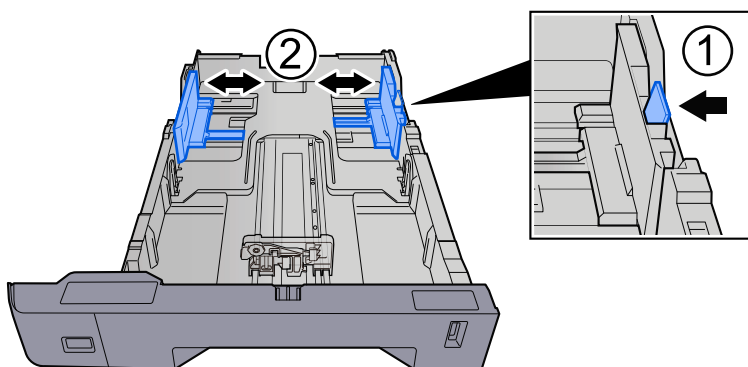



- 2 Regolare la guida di lunghezza carta sul formato carta richiesto. Premere la linguetta di regolazione della lunghezza carta e scorrere le guide sul formato carta richiesto.

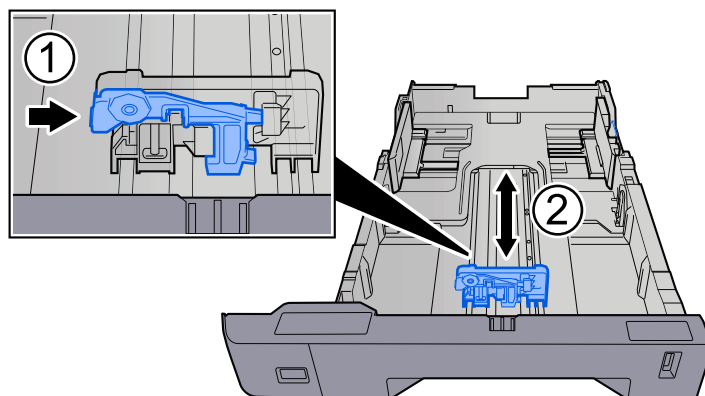

- 3 Ruotare il selettore fino a quando sulla finestra formato carta compare il formato carta che si desidera utilizzare.

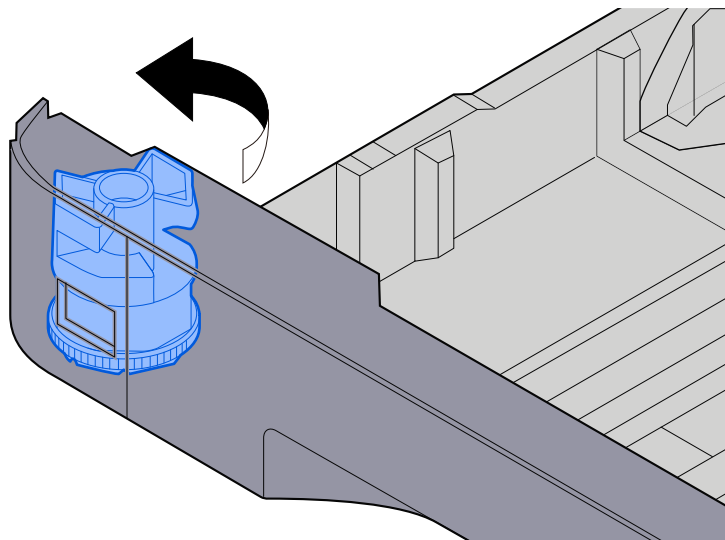

---

 **NOTA**

Impostare il selettore carta sul Altro se si desidera utilizzare carta diversa dal Formato standard. In questo caso è necessario impostare il formato carta dal pannello comandi.

➔ [Selezione del formato carta e del tipo di supporto \(pagina 148\)](#)

---

### 3 Caricare la carta.

- 1 Smazzare i fogli, quindi picchiettarli su una superficie piana per prevenire inceppamenti o stampa obliqua.

## 2 Caricare la carta nel cassetto.

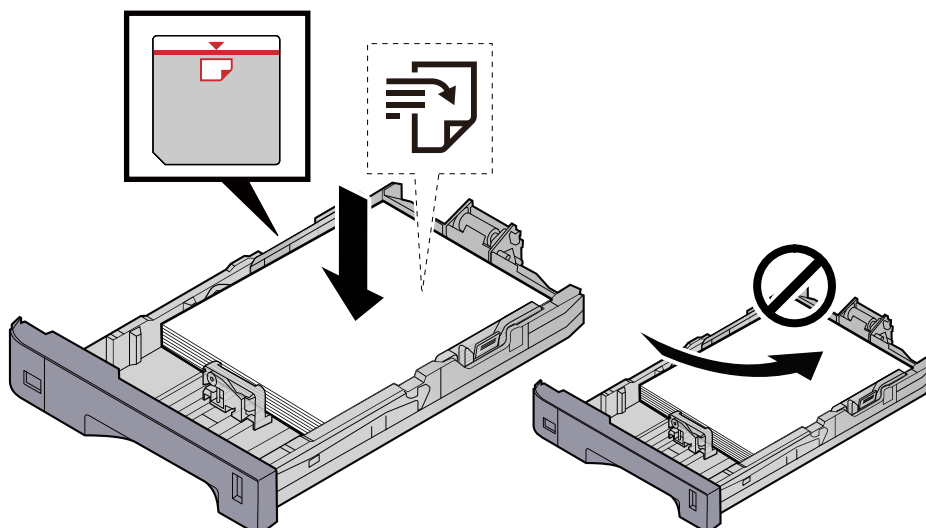

### ✓ **IMPORTANTE**

- Caricare la carta con il lato di stampa rivolto verso l'alto.
- Dopo aver tolto la carta dalla confezione, smazzare i fogli prima di caricarli nei cassettei.  
➔ [Precauzioni per il caricamento della carta \(pagina 140\)](#)
- Prima di caricare la carta, verificare che non sia arricciata o piegata. La carta arricciata o piegata può provocare inceppamenti.
- Verificare che la carta caricata non superi il livello indicato (vedere la figura).
- Se si carica la carta senza regolare le guide di larghezza e di lunghezza carta si possono verificare problemi di alimentazione obliqua dei fogli o di inceppamento.

## 4 Richiudere delicatamente il cassetto.

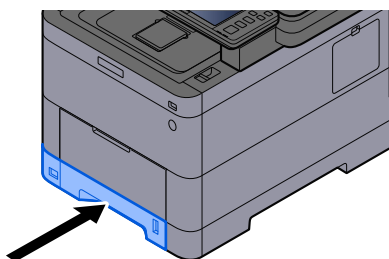

 **NOTA**

Sul lato destro della parte anteriore del cassetto è presente un indicatore che si alza e si abbassa in base alla quantità residua di carta.

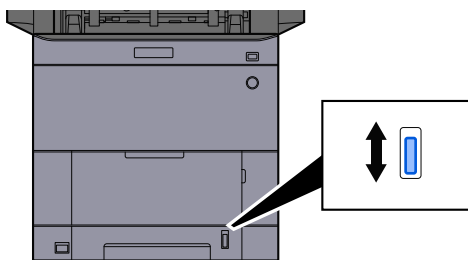

**5 Specificare il tipo di carta caricata nei cassettei utilizzando il pannello comandi.**

→ [Selezione del formato carta e del tipo di supporto \(pagina 148\)](#)

Quando si carica la carta sul vassoio bypass

**1 Aprire il vassoio bypass.**

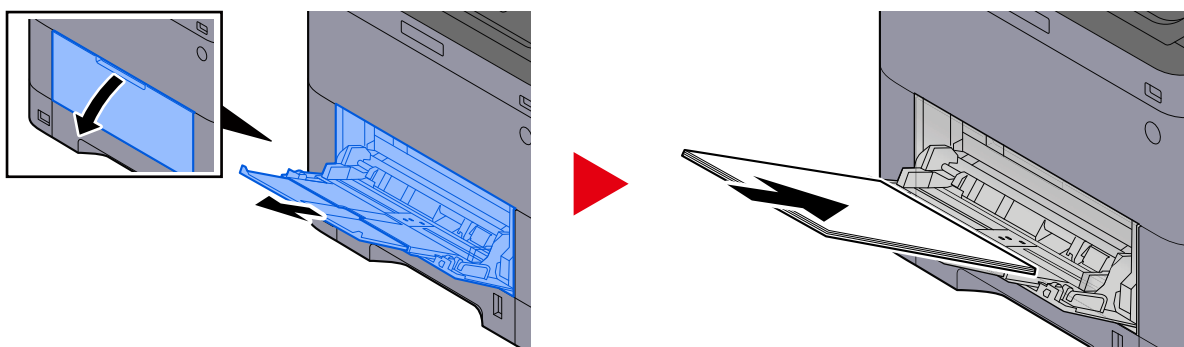

**2 Regolare il formato carta del vassoio bypass.**

Sul vassoio bypass sono contrassegnati i formati carta.

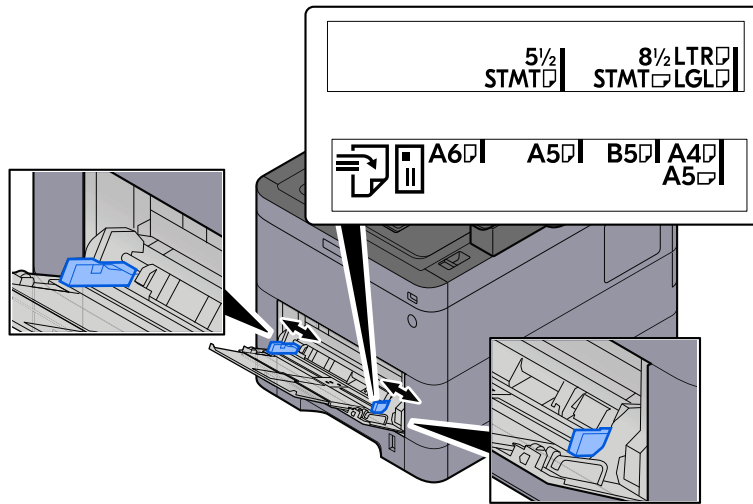

### 3 Caricare la carta.

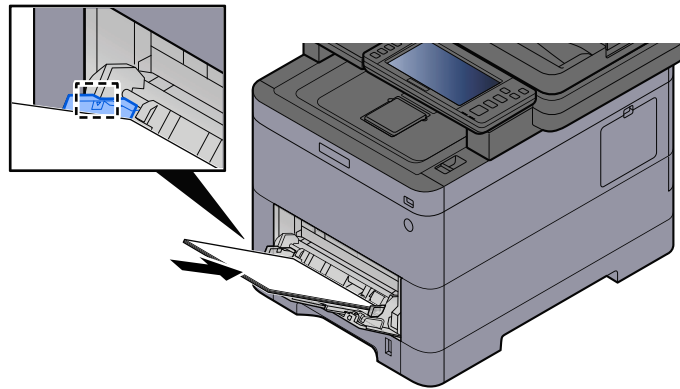

Inserire la carta sul bypass lungo le guide della larghezza finché non si blocca.

Dopo aver tolto la carta dalla confezione, smazzare i fogli prima di caricarli sul vassoio bypass.

➔ [Precauzioni per il caricamento della carta \(pagina 140\)](#)

#### ✓ **IMPORTANTE**

- Caricare la carta con il lato di stampa rivolto verso l'alto.
- Eliminare eventuali pieghe o arricciature dalla carta prima di utilizzarla.
- Prima di caricare la carta, verificare che sul vassoio bypass non siano rimasti dei fogli del lavoro precedente. Se sul vassoio bypass è rimasta della carta del lavoro precedente alla quale si desidera aggiungere altri fogli, rimuovere i fogli residui e unirli alla nuova risma di fogli, quindi inserirli sul vassoio.
- Se tra le guide di larghezza carta e la carta vi è dello spazio, regolare nuovamente le guide per adattare alla carta utilizzata in modo da prevenire errori di alimentazione e inceppamenti.
- Verificare che la carta caricata non superi i limiti di capacità.

Quando si caricano buste o cartoncino sul vassoio bypass, inserirli con il lato di stampa rivolto verso l'alto. Per la procedura di stampa, vedere Printer Driver User Guide.

➔ **Printer Driver User Guide**

**Esempio: Quando si stampa l'indirizzo.**

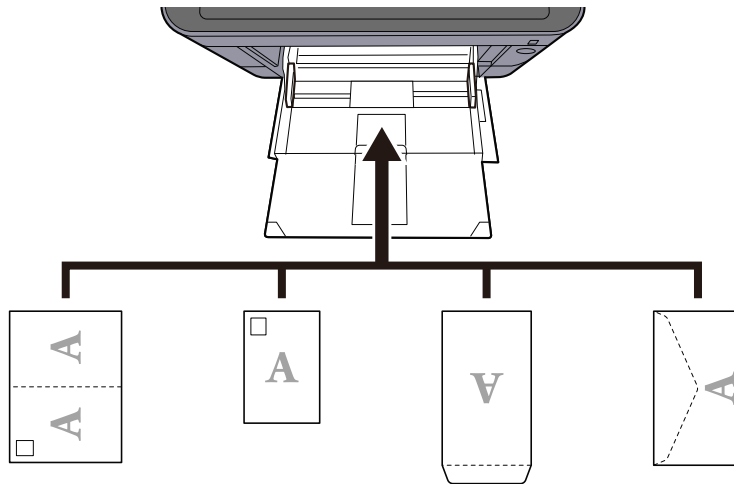

**✓ IMPORTANTE**

- Utilizzare carta Oufuku hagaki non piegata (cartolina con ricevuta di ritorno).
- L'inserimento delle buste (orientamento e disposizione) varia in funzione del tipo di busta utilizzato. Accertarsi che le buste siano state inserite correttamente; diversamente, è possibile che vengano stampate in direzione errata o sul lato sbagliato.

**🔍 NOTA**

Quando si caricano delle buste sul vassoio bypass, selezionare il tipo di busta facendo riferimento a quanto segue:

➔ [\[Impostazioni vass Bypass\] \(pagina 433\)](#)

**4 Specificare il tipo di carta caricata sul vassoio bypass utilizzando il pannello comandi.**

➔ [Selezione del formato carta e del tipo di supporto \(pagina 148\)](#)

Rimuovere la carta dal vassoio bypass e modificare la direzione di alimentazione ruotando la carta di 180°.

➔ [Precauzioni per il caricamento della carta \(pagina 140\)](#)

**Il tipo di carta in uso è tra quelli accettati dal sistema? È in buone condizioni?**

Rimuovere la risma di carta dal cassetto, capovolgerla e ricaricarla.

➔ [Precauzioni per il caricamento della carta \(pagina 140\)](#)

### **La carta è arricciata, piegata o increspata?**

Sostituirla con nuova carta.

➔ [Precauzioni per il caricamento della carta \(pagina 140\)](#)

### **All'interno del sistema sono rimasti frammenti di carta strappata o inceppata?**

Rimuovere la carta inceppata.

➔ [Eliminazione degli inceppamenti carta \(pagina 732\)](#)

## Sovrapposizione di due o più fogli durante la consegna (alimentazione di più fogli)

ABC  
123

### La carta è stata caricata correttamente?

Caricare correttamente la carta.

Quando si carica la carta in un cassetto

#### 1 Aprire completamente il cassetto carta.

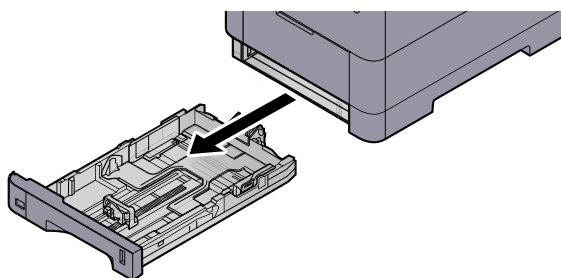

#### NOTA

Quando si apre il cassetto, reggerlo e controllare che non possa cadere.

#### 2 Regolare il formato del cassetto.

- 1 Regolare la posizione delle guide di larghezza carta poste su entrambi i lati del cassetto. Premere la linguetta di regolazione della larghezza carta e scorrere le guide sul formato carta richiesto.

I formati carta sono indicati sul cassetto.

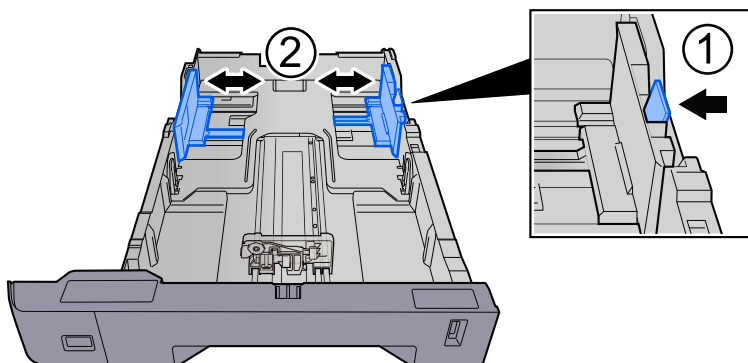

- 2 Regolare la guida di lunghezza carta sul formato carta richiesto. Premere la linguetta di regolazione della lunghezza carta e scorrere le guide sul formato carta richiesto.

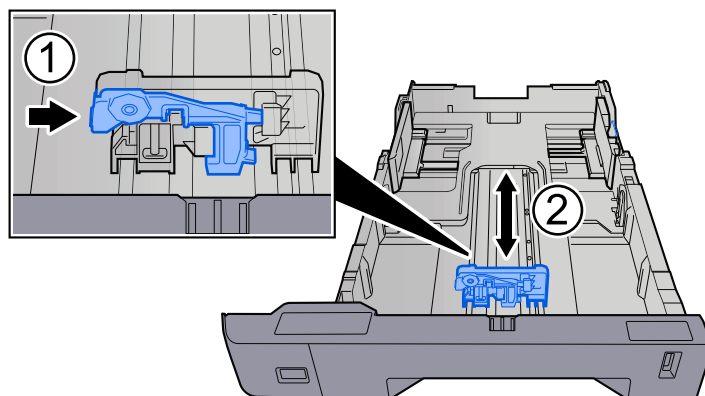

- 3 Ruotare il selettore fino a quando sulla finestra formato carta compare il formato carta che si desidera utilizzare.

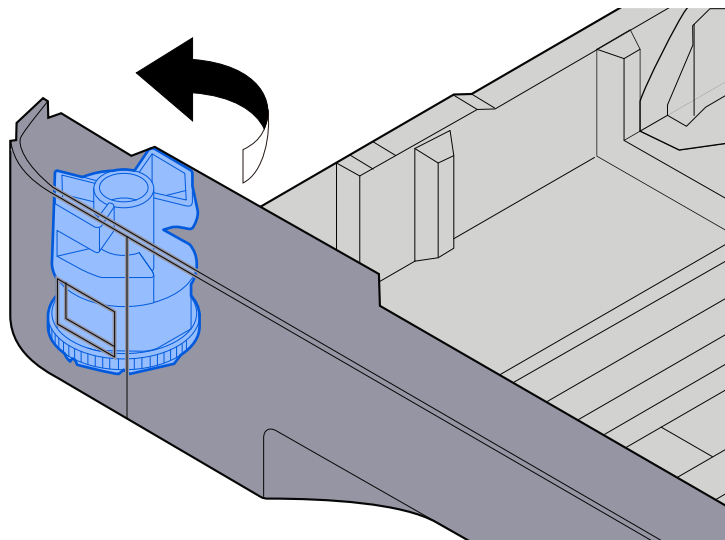

---

 **NOTA**

Impostare il selettore carta sul Altro se si desidera utilizzare carta diversa dal Formato standard. In questo caso è necessario impostare il formato carta dal pannello comandi.

➔ [Selezione del formato carta e del tipo di supporto \(pagina 148\)](#)

---

### 3 Caricare la carta.

- 1 Smazzare i fogli, quindi picchiettarli su una superficie piana per prevenire inceppamenti o stampa obliqua.



## 2 Caricare la carta nel cassetto.

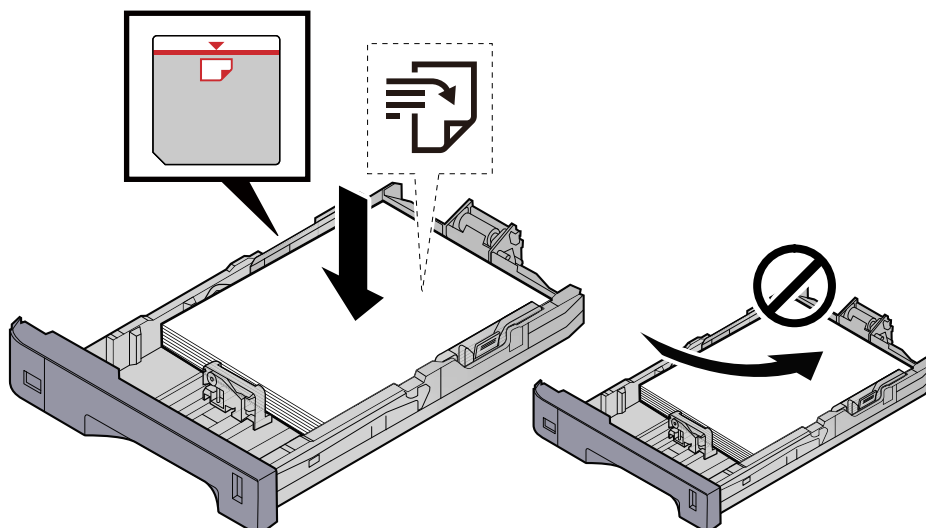

### ✓ **IMPORTANTE**

- Caricare la carta con il lato di stampa rivolto verso l'alto.
- Dopo aver tolto la carta dalla confezione, smazzare i fogli prima di caricarli nei cassettei.  
➔ [Precauzioni per il caricamento della carta \(pagina 140\)](#)
- Prima di caricare la carta, verificare che non sia arricciata o piegata. La carta arricciata o piegata può provocare inceppamenti.
- Verificare che la carta caricata non superi il livello indicato (vedere la figura).
- Se si carica la carta senza regolare le guide di larghezza e di lunghezza carta si possono verificare problemi di alimentazione obliqua dei fogli o di inceppamento.

## 4 Richiudere delicatamente il cassetto.

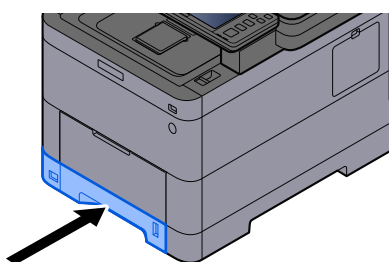

 **NOTA**

Sul lato destro della parte anteriore del cassetto è presente un indicatore che si alza e si abbassa in base alla quantità residua di carta.

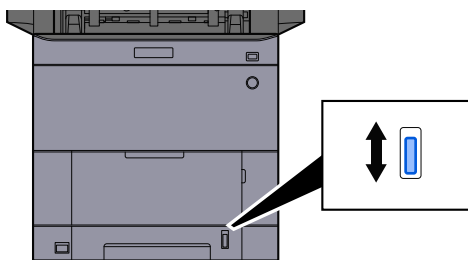

**5 Specificare il tipo di carta caricata nei cassettei utilizzando il pannello comandi.**

→ [Selezione del formato carta e del tipo di supporto \(pagina 148\)](#)

Quando si carica la carta sul vassoio bypass

**1 Aprire il vassoio bypass.**

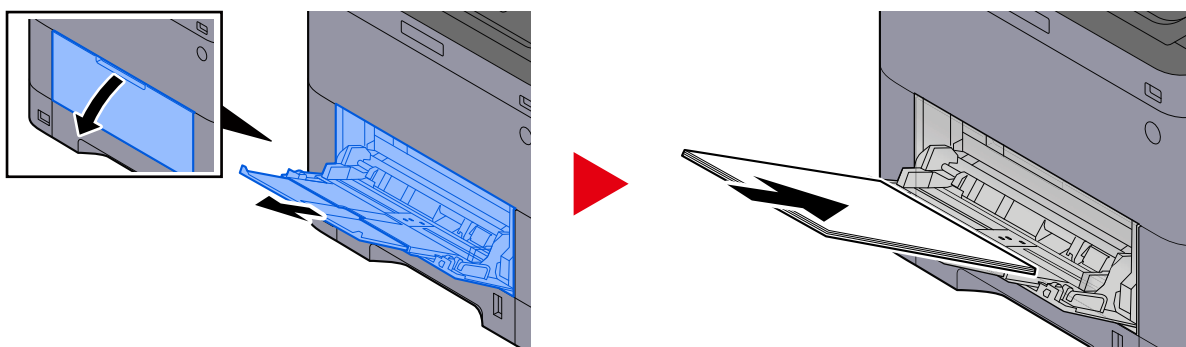

**2 Regolare il formato carta del vassoio bypass.**

Sul vassoio bypass sono contrassegnati i formati carta.

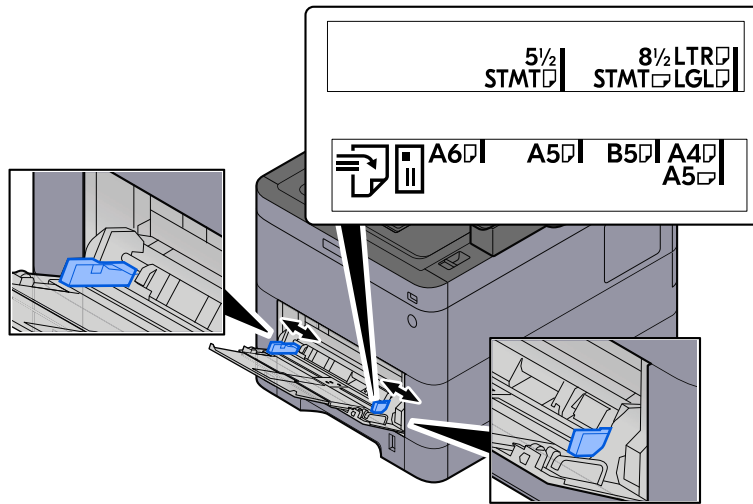

### 3 Caricare la carta.

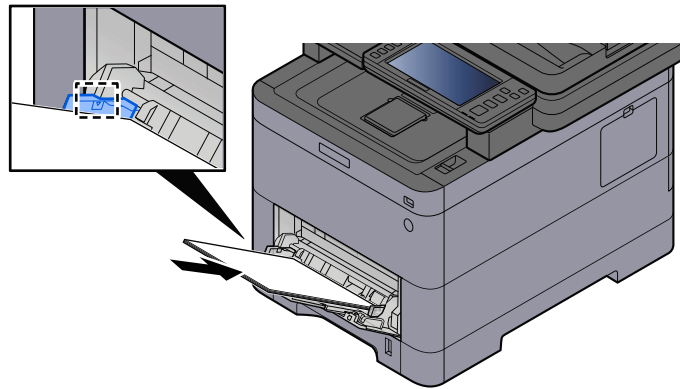

Inserire la carta sul bypass lungo le guide della larghezza finché non si blocca.

Dopo aver tolto la carta dalla confezione, smazzare i fogli prima di caricarli sul vassoio bypass.

➔ [Precauzioni per il caricamento della carta \(pagina 140\)](#)

#### ✔ **IMPORTANTE**

- Caricare la carta con il lato di stampa rivolto verso l'alto.
- Eliminare eventuali pieghe o arricciature dalla carta prima di utilizzarla.
- Prima di caricare la carta, verificare che sul vassoio bypass non siano rimasti dei fogli del lavoro precedente. Se sul vassoio bypass è rimasta della carta del lavoro precedente alla quale si desidera aggiungere altri fogli, rimuovere i fogli residui e unirli alla nuova risma di fogli, quindi inserirli sul vassoio.
- Se tra le guide di larghezza carta e la carta vi è dello spazio, regolare nuovamente le guide per adattarele al formato carta utilizzato in modo da prevenire errori di alimentazione e inceppamenti.
- Verificare che la carta caricata non superi i limiti di capacità.

Quando si caricano buste o cartoncino sul vassoio bypass, inserirli con il lato di stampa rivolto verso l'alto. Per la procedura di stampa, vedere Printer Driver User Guide.

➔ **Printer Driver User Guide**

**Esempio: Quando si stampa l'indirizzo.**

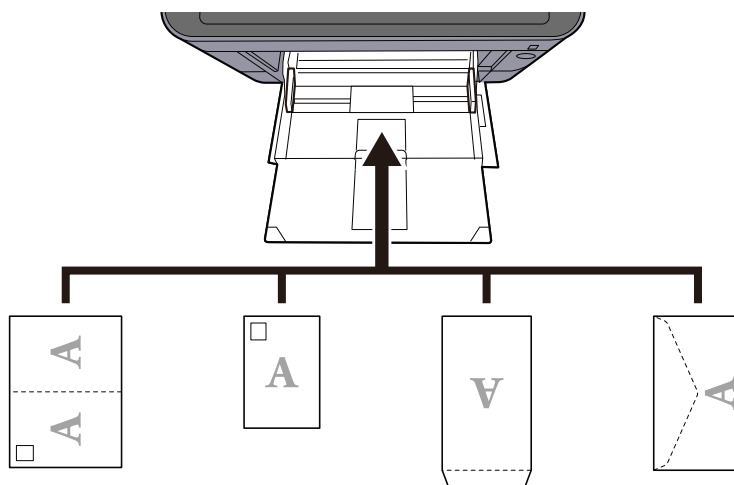

**✓ IMPORTANTE**

- Utilizzare carta Oufuku hagaki non piegata (cartolina con ricevuta di ritorno).
- L'inserimento delle buste (orientamento e disposizione) varia in funzione del tipo di busta utilizzato. Accertarsi che le buste siano state inserite correttamente; diversamente, è possibile che vengano stampate in direzione errata o sul lato sbagliato.

**🔍 NOTA**

Quando si caricano delle buste sul vassoio bypass, selezionare il tipo di busta facendo riferimento a quanto segue:

➔ [\[Impostazioni vass Bypass\] \(pagina 433\)](#)

**4 Specificare il tipo di carta caricata sul vassoio bypass utilizzando il pannello comandi.**

➔ [Selezione del formato carta e del tipo di supporto \(pagina 148\)](#)

## Le stampe sono curvate

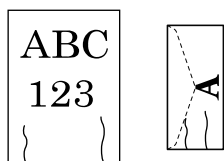

### La carta è stata caricata correttamente?

Caricare correttamente la carta.

Quando si carica la carta in un cassetto

#### 1 Aprire completamente il cassetto carta.

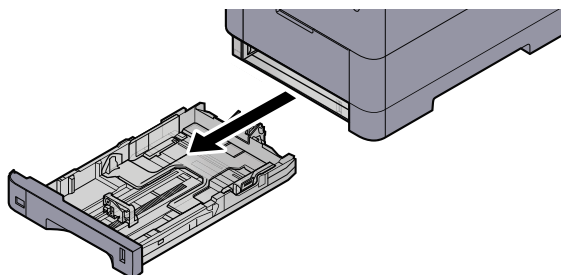

#### NOTA

Quando si apre il cassetto, reggerlo e controllare che non possa cadere.

#### 2 Regolare il formato del cassetto.

- 1 Regolare la posizione delle guide di larghezza carta poste su entrambi i lati del cassetto. Premere la linguetta di regolazione della larghezza carta e scorrere le guide sul formato carta richiesto.

I formati carta sono indicati sul cassetto.

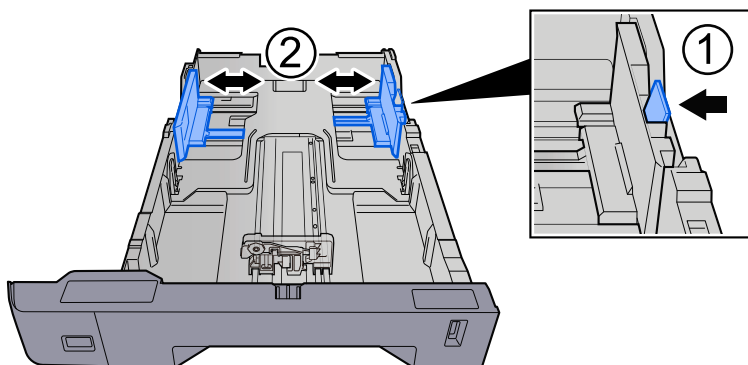

- 2 Regolare la guida di lunghezza carta sul formato carta richiesto. Premere la linguetta di regolazione della lunghezza carta e scorrere le guide sul formato carta richiesto.

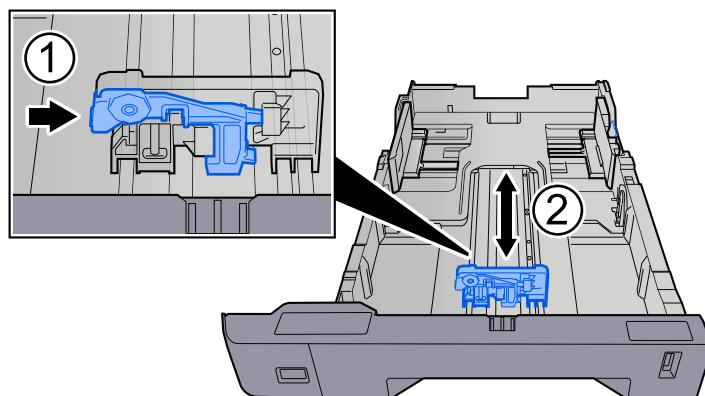

- 3 Ruotare il selettore fino a quando sulla finestra formato carta compare il formato carta che si desidera utilizzare.

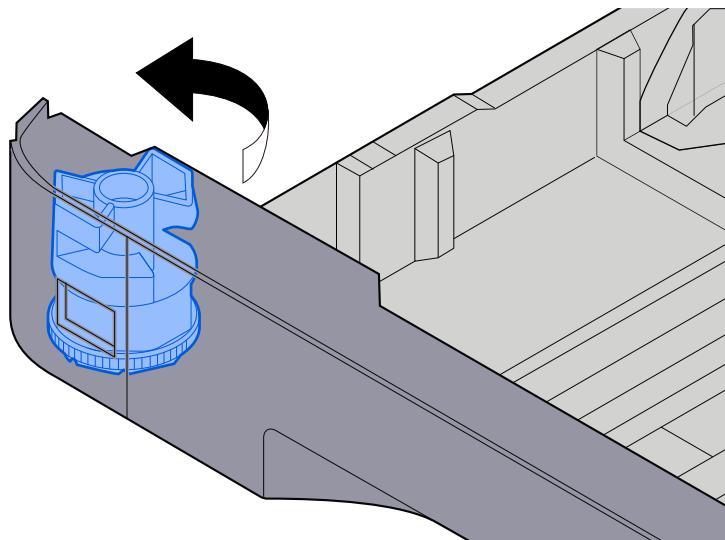

---

 **NOTA**

Impostare il selettore carta sul Altro se si desidera utilizzare carta diversa dal Formato standard. In questo caso è necessario impostare il formato carta dal pannello comandi.

➔ [Selezione del formato carta e del tipo di supporto \(pagina 148\)](#)

---

### 3 Caricare la carta.

- 1 Smazzare i fogli, quindi picchiettarli su una superficie piana per prevenire inceppamenti o stampa obliqua.

## 2 Caricare la carta nel cassetto.

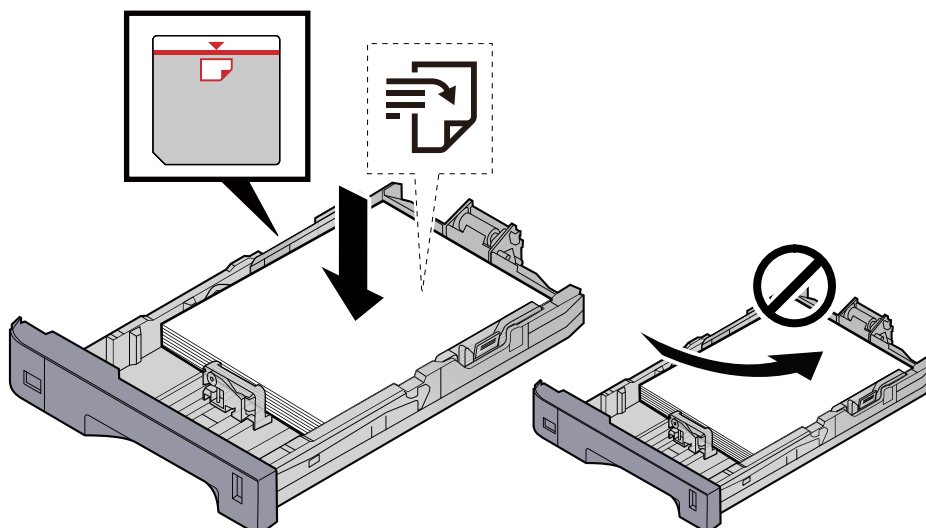

### ✓ **IMPORTANTE**

- Caricare la carta con il lato di stampa rivolto verso l'alto.
- Dopo aver tolto la carta dalla confezione, smazzare i fogli prima di caricarli nei cassettei.  
➔ [Precauzioni per il caricamento della carta \(pagina 140\)](#)
- Prima di caricare la carta, verificare che non sia arricciata o piegata. La carta arricciata o piegata può provocare inceppamenti.
- Verificare che la carta caricata non superi il livello indicato (vedere la figura).
- Se si carica la carta senza regolare le guide di larghezza e di lunghezza carta si possono verificare problemi di alimentazione obliqua dei fogli o di inceppamento.

## 4 Richiudere delicatamente il cassetto.

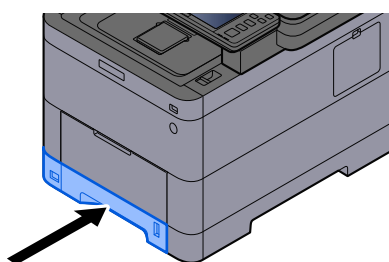

 **NOTA**

Sul lato destro della parte anteriore del cassetto è presente un indicatore che si alza e si abbassa in base alla quantità residua di carta.

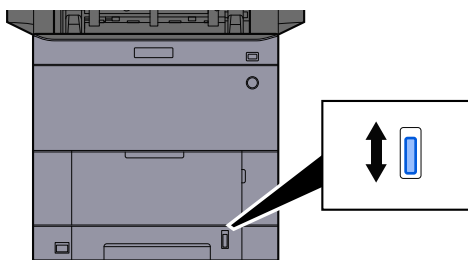

**5** Specificare il tipo di carta caricata nei cassettei utilizzando il pannello comandi.

→ [Selezione del formato carta e del tipo di supporto \(pagina 148\)](#)

Quando si carica la carta sul vassoio bypass

**1** Aprire il vassoio bypass.

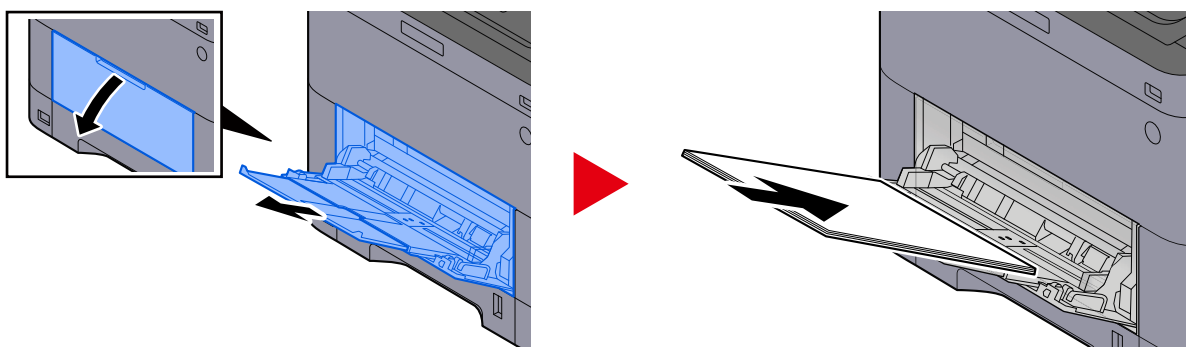

**2** Regolare il formato carta del vassoio bypass.

Sul vassoio bypass sono contrassegnati i formati carta.



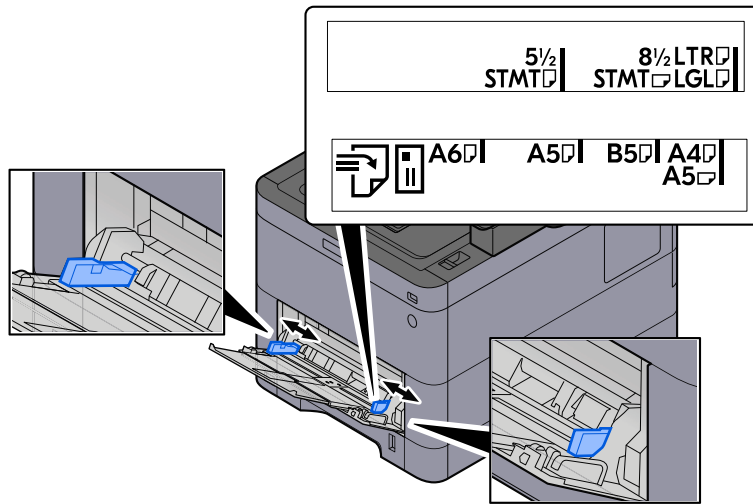

### 3 Caricare la carta.

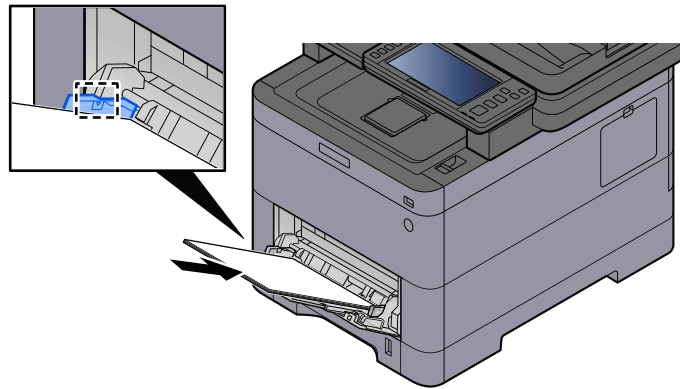

Inserire la carta sul bypass lungo le guide della larghezza finché non si blocca.

Dopo aver tolto la carta dalla confezione, smazzare i fogli prima di caricarli sul vassoio bypass.

➔ [Precauzioni per il caricamento della carta \(pagina 140\)](#)

#### ✓ **IMPORTANTE**

- Caricare la carta con il lato di stampa rivolto verso l'alto.
- Eliminare eventuali pieghe o arricciature dalla carta prima di utilizzarla.
- Prima di caricare la carta, verificare che sul vassoio bypass non siano rimasti dei fogli del lavoro precedente. Se sul vassoio bypass è rimasta della carta del lavoro precedente alla quale si desidera aggiungere altri fogli, rimuovere i fogli residui e unirli alla nuova risma di fogli, quindi inserirli sul vassoio.
- Se tra le guide di larghezza carta e la carta vi è dello spazio, regolare nuovamente le guide per adattarele al formato carta utilizzato in modo da prevenire errori di alimentazione e inceppamenti.
- Verificare che la carta caricata non superi i limiti di capacità.

Quando si caricano buste o cartoncino sul vassoio bypass, inserirli con il lato di stampa rivolto verso l'alto. Per la procedura di stampa, vedere Printer Driver User Guide.

➔ **Printer Driver User Guide**

**Esempio: Quando si stampa l'indirizzo.**

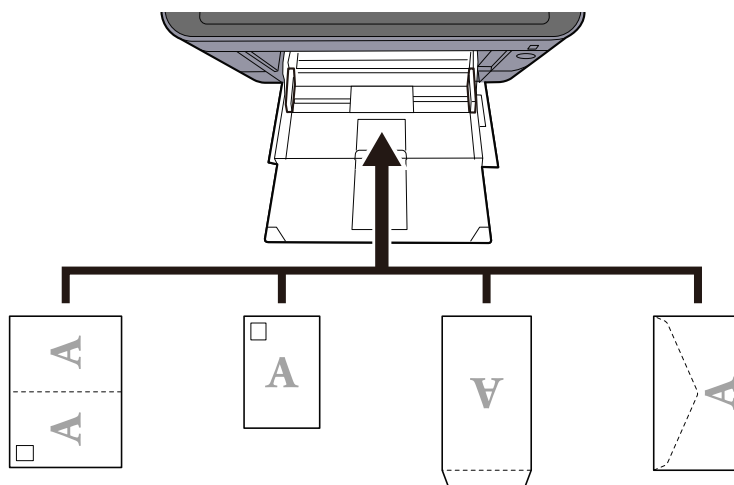

**✓ IMPORTANTE**

- Utilizzare carta Oufuku hagaki non piegata (cartolina con ricevuta di ritorno).
- L'inserimento delle buste (orientamento e disposizione) varia in funzione del tipo di busta utilizzato. Accertarsi che le buste siano state inserite correttamente; diversamente, è possibile che vengano stampate in direzione errata o sul lato sbagliato.

**🔍 NOTA**

Quando si caricano delle buste sul vassoio bypass, selezionare il tipo di busta facendo riferimento a quanto segue:

➔ [\[Impostazioni vass Bypass\] \(pagina 433\)](#)

**4 Specificare il tipo di carta caricata sul vassoio bypass utilizzando il pannello comandi.**

➔ [Selezione del formato carta e del tipo di supporto \(pagina 148\)](#)

Rimuovere la carta dal cassetto e modificare la direzione di alimentazione ruotando la carta di 180°.

➔ [Precauzioni per il caricamento della carta \(pagina 140\)](#)

**La carta è umida?**

Sostituirla con nuova carta.

➔ [Precauzioni per il caricamento della carta \(pagina 140\)](#)

## Le stampe sono arricciate



### La carta è stata caricata correttamente?

Caricare correttamente la carta.

Quando si carica la carta in un cassetto

#### 1 Aprire completamente il cassetto carta.

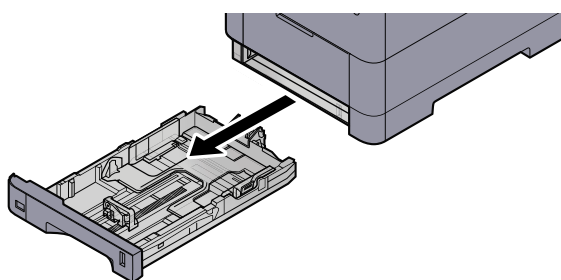

#### NOTA

Quando si apre il cassetto, reggerlo e controllare che non possa cadere.

#### 2 Regolare il formato del cassetto.

- 1 Regolare la posizione delle guide di larghezza carta poste su entrambi i lati del cassetto. Premere la linguetta di regolazione della larghezza carta e scorrere le guide sul formato carta richiesto.

I formati carta sono indicati sul cassetto.

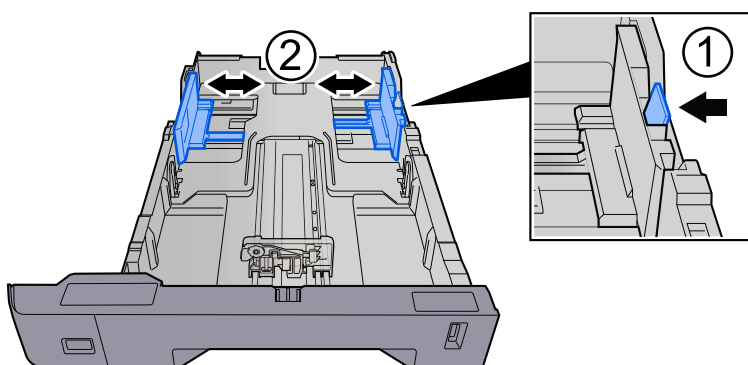

- 2 Regolare la guida di lunghezza carta sul formato carta richiesto. Premere la linguetta di regolazione della lunghezza carta e scorrere le guide sul formato carta richiesto.

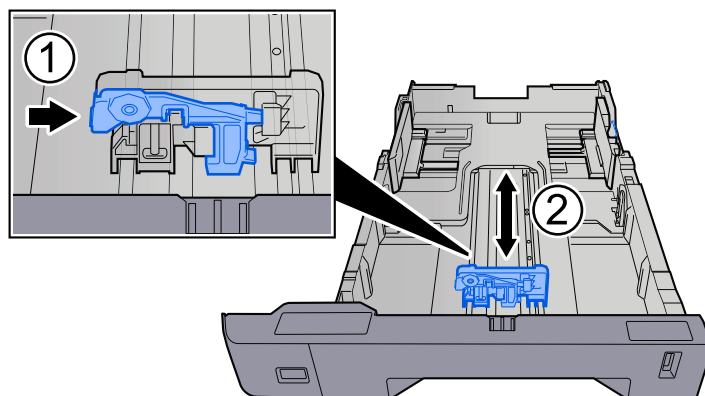

- 3 Ruotare il selettore fino a quando sulla finestra formato carta compare il formato carta che si desidera utilizzare.

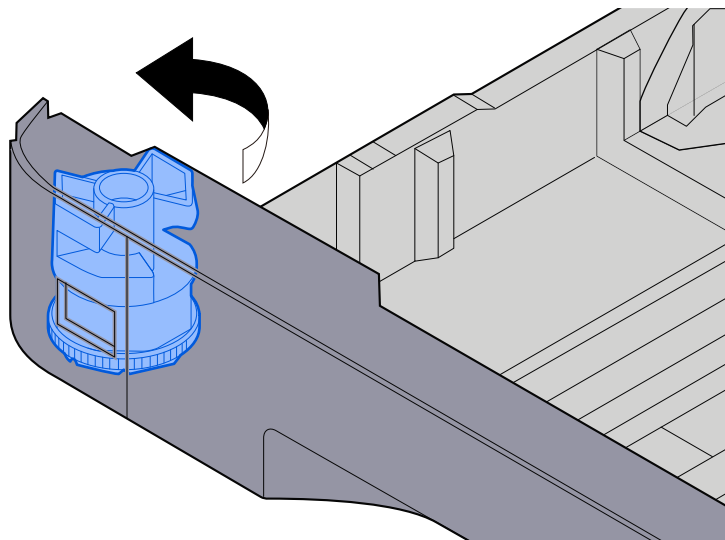

---

 **NOTA**

Impostare il selettore carta sul Altro se si desidera utilizzare carta diversa dal Formato standard. In questo caso è necessario impostare il formato carta dal pannello comandi.

➔ [Selezione del formato carta e del tipo di supporto \(pagina 148\)](#)

---

### 3 Caricare la carta.

- 1 Smazzare i fogli, quindi picchiettarli su una superficie piana per prevenire inceppamenti o stampa obliqua.

## 2 Caricare la carta nel cassetto.

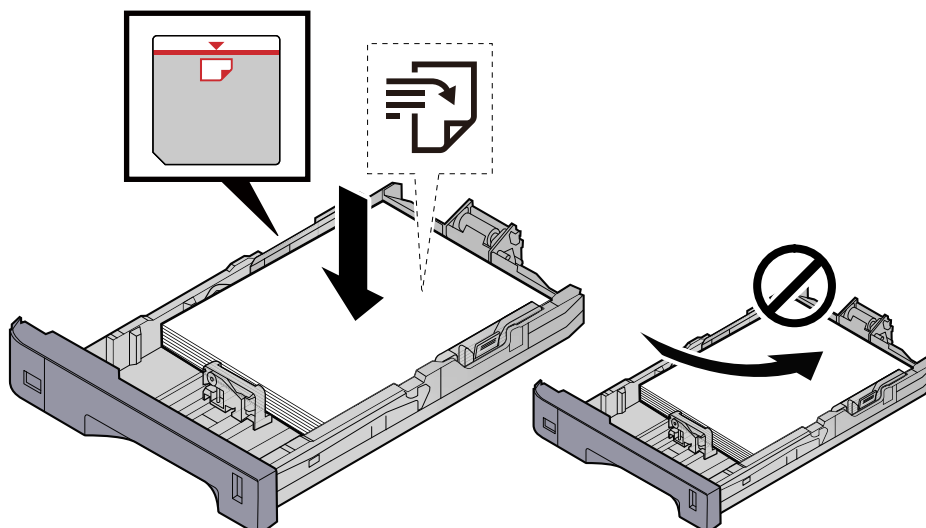

### ✓ **IMPORTANTE**

- Caricare la carta con il lato di stampa rivolto verso l'alto.
- Dopo aver tolto la carta dalla confezione, smazzare i fogli prima di caricarli nei cassettei.  
➔ [Precauzioni per il caricamento della carta \(pagina 140\)](#)
- Prima di caricare la carta, verificare che non sia arricciata o piegata. La carta arricciata o piegata può provocare inceppamenti.
- Verificare che la carta caricata non superi il livello indicato (vedere la figura).
- Se si carica la carta senza regolare le guide di larghezza e di lunghezza carta si possono verificare problemi di alimentazione obliqua dei fogli o di inceppamento.

## 4 Richiudere delicatamente il cassetto.

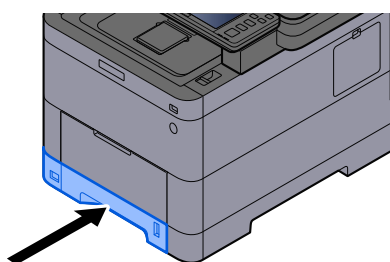

 **NOTA**

Sul lato destro della parte anteriore del cassetto è presente un indicatore che si alza e si abbassa in base alla quantità residua di carta.

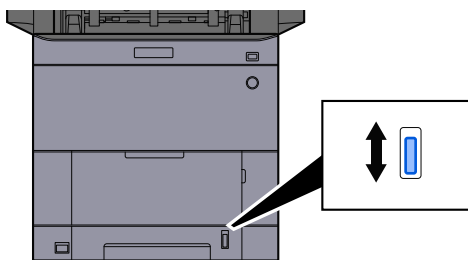

**5** Specificare il tipo di carta caricata nei cassettei utilizzando il pannello comandi.

→ [Selezione del formato carta e del tipo di supporto \(pagina 148\)](#)

Quando si carica la carta sul vassoio bypass

**1** Aprire il vassoio bypass.

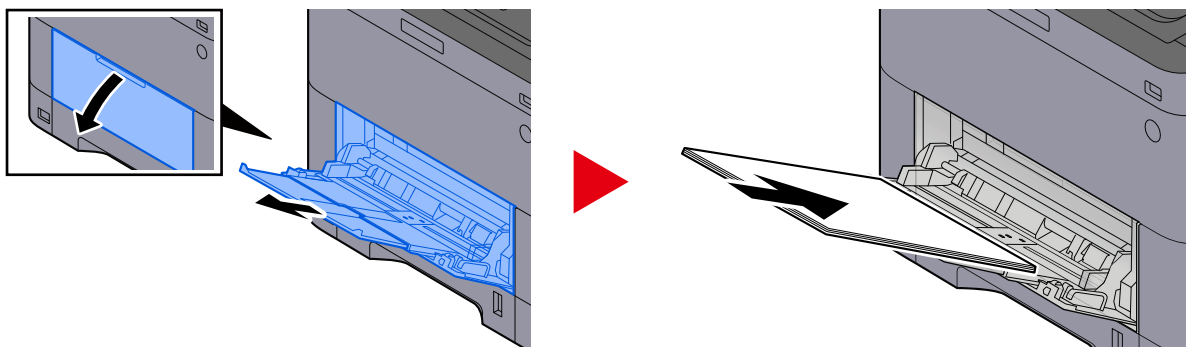

**2** Regolare il formato carta del vassoio bypass.

Sul vassoio bypass sono contrassegnati i formati carta.

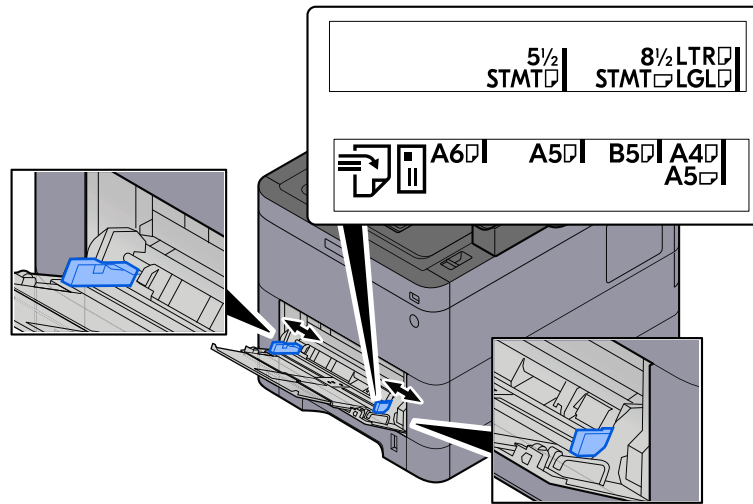

### 3 Caricare la carta.

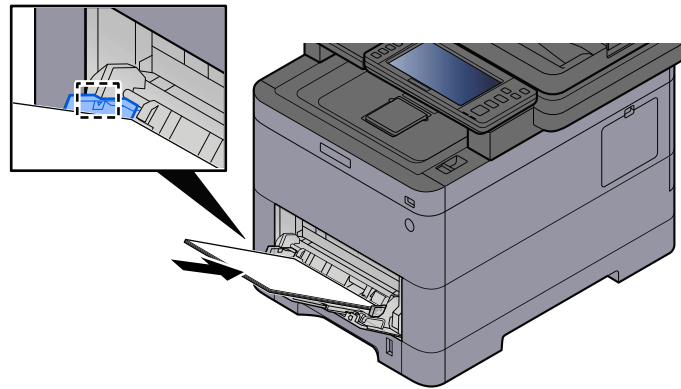

Inserire la carta sul bypass lungo le guide della larghezza finché non si blocca.

Dopo aver tolto la carta dalla confezione, smazzare i fogli prima di caricarli sul vassoio bypass.

➔ [Precauzioni per il caricamento della carta \(pagina 140\)](#)

#### ✓ **IMPORTANTE**

- Caricare la carta con il lato di stampa rivolto verso l'alto.
- Eliminare eventuali pieghe o arricciature dalla carta prima di utilizzarla.
- Prima di caricare la carta, verificare che sul vassoio bypass non siano rimasti dei fogli del lavoro precedente. Se sul vassoio bypass è rimasta della carta del lavoro precedente alla quale si desidera aggiungere altri fogli, rimuovere i fogli residui e unirli alla nuova risma di fogli, quindi inserirli sul vassoio.
- Se tra le guide di larghezza carta e la carta vi è dello spazio, regolare nuovamente le guide per adattarele al formato carta utilizzato in modo da prevenire errori di alimentazione e inceppamenti.
- Verificare che la carta caricata non superi i limiti di capacità.

Quando si caricano buste o cartoncino sul vassoio bypass, inserirli con il lato di stampa rivolto verso l'alto. Per la procedura di stampa, vedere Printer Driver User Guide.

➔ **Printer Driver User Guide**

**Esempio: Quando si stampa l'indirizzo.**

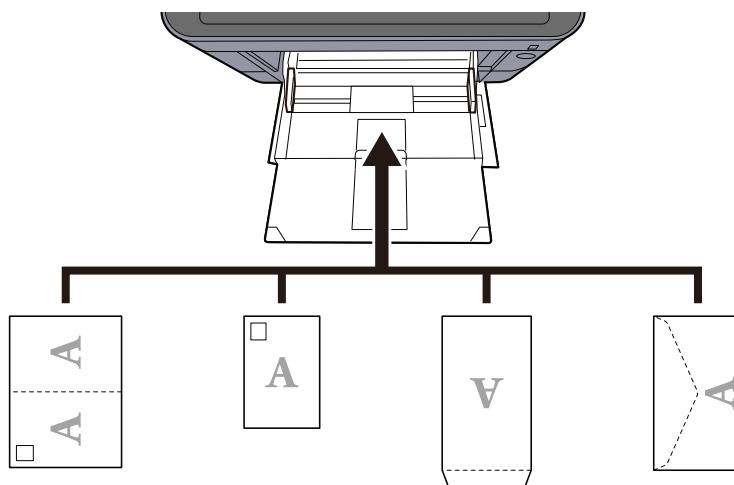

**✓ IMPORTANTE**

- Utilizzare carta Oufuku hagaki non piegata (cartolina con ricevuta di ritorno).
- L'inserimento delle buste (orientamento e disposizione) varia in funzione del tipo di busta utilizzato. Accertarsi che le buste siano state inserite correttamente; diversamente, è possibile che vengano stampate in direzione errata o sul lato sbagliato.

**🔧 NOTA**

Quando si caricano delle buste sul vassoio bypass, selezionare il tipo di busta facendo riferimento a quanto segue:

➔ [\[Impostazioni vass Bypass\] \(pagina 433\)](#)

**4 Specificare il tipo di carta caricata sul vassoio bypass utilizzando il pannello comandi.**

➔ [Selezione del formato carta e del tipo di supporto \(pagina 148\)](#)

Rimuovere la carta dal cassetto e ricaricarla capovolta oppure modificare la direzione di alimentazione ruotando la carta di 180°.

➔ [Precauzioni per il caricamento della carta \(pagina 140\)](#)

**La carta è umida?**

Sostituirla con nuova carta.



## Impossibile installare il driver di stampa

---

**Il driver è installato con il nome host quando la funzione Wi-Fi o Wi-Fi Direct è disponibile?**

Specificare l'indirizzo IP anziché il nome host.

→ [Installazione del software \(pagina 91\)](#)

**Nella Configurazione rapida protezione è selezionato il livello 3?**

- 1** Reperire un certificato root per la comunicazione SSL presso un'autorità di certificazione affidabile. In Command Center RX, fare clic su [Impostazioni di protezione] > [Certificazioni] e registrare il certificato root in [Certificato radice 1] - [Certificato radice 5].
- 2** Dopo aver installato il certificato, riavviare il PC.
- 3** In Command Center RX, fare clic su [Impostazioni di rete] > [Protocolli] e, in [Altri protocolli], impostare "SNMPv3" su [On].
- 4** In Command Center RX, fare clic su [Impostazioni di gestione] > [SNMP] e impostare "SNMPv3".
- 5** Accedere al [Sistema e sicurezza], quindi selezionare [Dispositivi e stampanti], [Aggiungi a printer] e [The printer that I want isn't listed].
- 6** Controllare [Select a shared printer by name] e immettere l'indirizzo della stampante.  
Es.: `https://hostname:443/printers/lp1`
- 7** Selezionare la stampante desiderata e specificare il driver di stampa.

## Impossibile avviare la stampa

---

### Il sistema è alimentato?

Collegare il cavo di alimentazione alla presa di corrente CA.

### L'interruttore è acceso?

Accendere il sistema con l'interruttore.

#### 1 Accendere il sistema con l'interruttore.

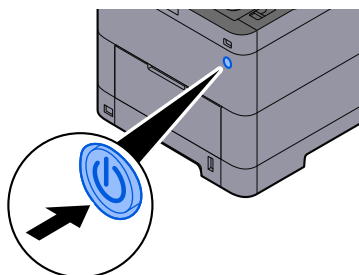

---

#### ✔ **IMPORTANTE**

Quando si spegne il sistema, non riaccenderlo immediatamente. Attendere almeno 5 secondi prima di riaccenderlo.

---

### Il cavo USB e il cavo di rete sono collegati?

Verificare che il cavo USB e il cavo di rete siano saldamente collegati.

Collegare il cavo di rete

---

#### ✔ **IMPORTANTE**

Se la periferica è accesa, spegnerla tramite l'interruttore.

➔ [Spegnimento \(pagina 45\)](#)

---

## 1 Collegare il cavo alla periferica.

- 1 Collegare il cavo di rete al connettore d'interfaccia di rete.

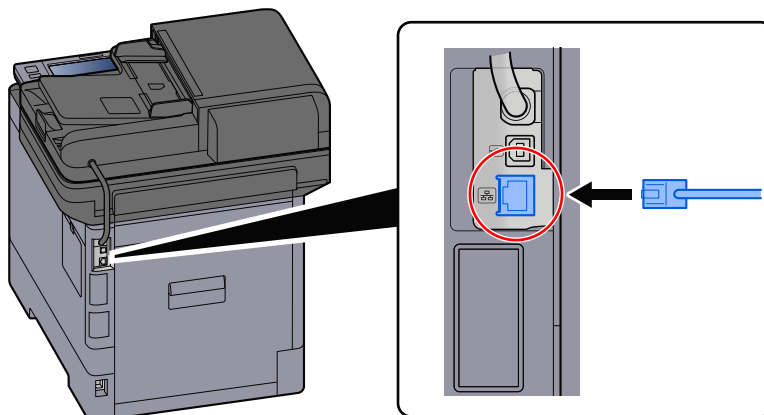

- 2 Collegare l'altra estremità del cavo all'hub.

## 2 Accendere la periferica e configurare la rete.

- [Configurazione della rete \(pagina 74\)](#)

Collegare un cavo USB al sistema.

### ✓ **IMPORTANTE**

Se la periferica è accesa, spegnerla tramite l'interruttore.

- [Spegnimento \(pagina 45\)](#)

## 1 Collegare il cavo alla periferica.

- 1 Collegare il cavo USB al relativo connettore d'interfaccia.

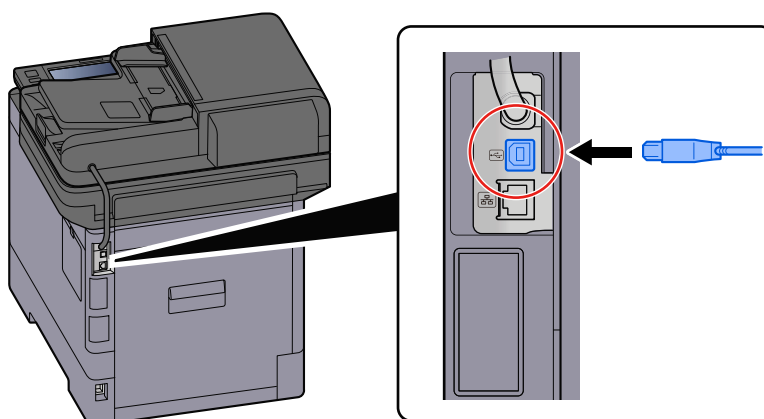

- 2 Collegare l'altra estremità del cavo al PC.

## 2 Accendere la periferica.

## Il lavoro di stampa è stato sospeso?

Riprendere la stampa.

### 1 Visualizzare la schermata.

1 Selezionare il tasto [Status/Canc. Lav.].

### 2 Selezionare [Pausa tuttoStampaLavori] nella schermata dello stato dei lavori di stampa.

La stampa viene sospesa.

Per riprendere la stampa dei lavori in pausa, selezionare [Riprendi tuttoStampaLavori] .

## Alcuni indirizzi sono inaccessibili?

Se sono state configurate reti cablate e Wi-Fi con la risoluzione del nome, potrebbero essere presenti alcuni indirizzi IP (indirizzi privati) su una rete non accessibile.

---

### **IMPORTANTE**

Sulla periferica è possibile utilizzare un solo nome host e un unico nome dominio. Si deve tenere conto di questa limitazione ai fini dell'impostazione della rete.

---

### 1 Tasto [Menu Sistema/Contatore] > [Impostazionirete] > "Altro" > [Rete primaria (Client)]

Selezionare Wi-Fi, Rete cablata o Rete opzionale come la rete da utilizzare senza limitazioni.

➔ [Rete primaria \(Client\) \(pagina 503\)](#)

### 2 Tasto [Menu Sistema/Contatore] > [Impostazionirete] > "Impostazioni rete" [Impostazioni protocollo]

Selezionare [Attiva] per [Rete cablata] or [Wi-Fi] e [Disattiva] per l'altra.

➔ [Impostazioni protocollo \(pagina 491\)](#)

### 3 In Command Center RX, modificare le impostazioni della risoluzione del nome di NetBEUI, DNS ecc. o cambiare le impostazioni dell'ambiente di rete.

➔ [Command Center RX User Guide](#)

## Impossibile stampare con l'unità USB / Unità USB non riconosciuta

---

### L'unità USB è inserita saldamente nella periferica?

Inserire l'unità USB saldamente nella periferica.

### Le impostazioni dell'host USB sono configurate su [Blocca]?

#### 1 Modificare l'impostazione dell'host USB su [Sblocca]

Tasto [Menu Sistema/Contatore] > [Impostazioni protezione] > "Imp. blocco interfaccia"

➔ [Imp. blocco interfaccia \(pagina 506\)](#)

### L'unità USB è malfunzionante?

Utilizzare un'altra unità USB.

## Mentre [Auto-IP] è impostato su [On], l'indirizzo IP non viene assegnato automaticamente

---

Per l'indirizzo locale di collegamento di TCP/IP(v4) è stato inserito un valore diverso da "0.0.0.0"?

### 1 In Indirizzo IP di TCP/IP(v4) immettere "0.0.0.0".

- 1 Tasto [Menu Sistema/Contatore]> [Impostazionirete] > "Impostazioni rete" [Impostazioni di rete cablata] > "Config. TCP/IP" [Impostazioni IPv4]
- 2 In Indirizzo IP immettere "0.0.0.0".  
➔ [Impostazioni TCP/IP \(IPv4\) \(pagina 75\)](#)

## Impossibile trasmettere via SMB

### Il cavo di rete è collegato?

Collegare saldamente il cavo alla periferica e all'hub.

#### 1 Collegare il cavo alla periferica.

- 1 Collegare il cavo di rete al connettore d'interfaccia di rete.

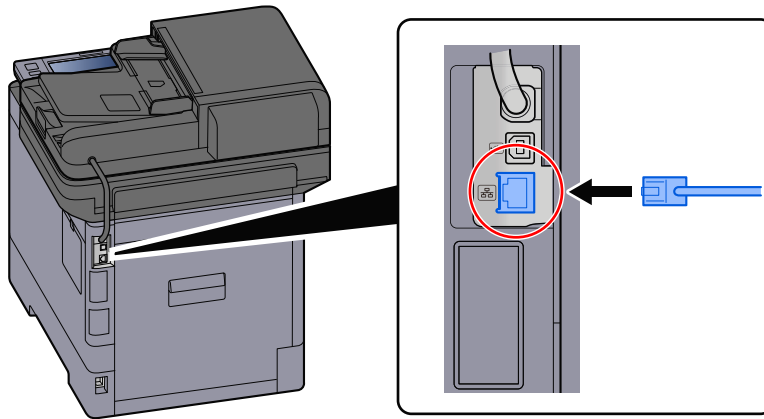

- 2 Collegare l'altra estremità del cavo all'hub.

#### 2 Accendere la periferica e configurare la rete.

- ➔ [Configurazione della rete \(pagina 74\)](#)

### Le impostazioni di rete della periferica sono configurate correttamente?

Controllare che TCP/IP sia [On] e che sia configurato IPv4 o IPv6, in base all'ambiente di utilizzo.

- ➔ [Config. TCP/IPConfig. TCP/IP \(pagina 487\)](#)

### Sono attivati il protocollo SMB e le impostazioni per la cartella di invio?

#### 1 Impostare le impostazioni relative al protocollo SMB su On.

Tasto [Menu Sistema/Contatore] > [Impostazionirete] > "Impostazioni rete" [Impostazioni protocollo] > [SMB Client (trasmissione)] > ON

#### 2 Configurare le impostazioni SMB per la cartella di invio a [On].

Tasto [Menu Sistema/Contatore] > [Impostazionifunzione] > [Invio lavoro - Cartella] > [Impostazioni SMB] > ON

**I parametri nome host, percorso cartella, nome utente login e password login del computer di destinazione sono corretti?**

**1** Tasto [Home] > [Invia]

**2** Nella schermata delle destinazioni per l'invio, selezionare [Digitare destinazione.] > [SMB]

**3** Immettere le informazioni sulla destinazione

Per specificare direttamente la cartella SMB, selezionare [Voce percorso cartella] e immettere le singole voci.



**NOTA**

Quando si seleziona On per "Verifica nuova destin.", compare la schermata di nuova immissione delle informazioni della destinazione.

➔ [Nuova immissione di una destinazione \(pagina 275\)](#)

La tabella sottostante illustra le informazioni da immettere.

Impostazione	Dettagli
Nome host	Nome del computer. Immettere "Nome host" o "Indirizzo IP". Per immettere l'indirizzo IPv6, racchiudere l'indirizzo tra parentesi quadre [ ]. Numero limite di caratteri: 256 caratteri o meno Esempio: [2001:db8:a0b:12f0::10] (Esempio: [2001:db8:a0b:12f0::10])
Porta	Port number Se il numero porta non è specificato, il valore predefinito è 445.
Percorso cartella	Nome condivisione Numero limite di caratteri: 260 caratteri o meno Ad esempio: scannerdata Per salvare in una cartella nella cartella condivisa: nome condiviso\nome cartella in cartella condivisa
Nome utente accesso	<ul style="list-style-type: none"> <li>Se nome computer e nome dominio sono identici Nome utente Ad esempio: james.smith</li> <li>Se nome computer e nome dominio sono diversi Nome dominio\Nome utente Ad esempio: abcdnet\james.smith</li> </ul> Numero limite di caratteri: 64 caratteri o meno Quando si effettua la trasmissione utilizzando l'interfaccia di rete opzionale (IB-37, IB-38 o IB-51), sono ammessi solo caratteri alfanumerici. Inoltre, se nome computer e nome dominio sono diversi a causa del fatto che il carattere "\" non è disponibile, per inserire il nome utente utilizzare @ nel seguente formato: Nome utente@nome dominio (Esempio: james.smith@abcdnet)



Impostazione	Dettagli
Password login	Password di accesso. Numero limite di caratteri: 128 caratteri o meno Per nome utente e password di login rispettare le maiuscole e le minuscole.

È possibile ricercare una cartella in un PC della rete. Selezionare [Ricerca cartelle in rete] o [Ricerca cartelle per nome host]. Selezionare la cartella dall'elenco dei risultati della ricerca.



#### NOTA

- Se è stato selezionato [Ricerca cartelle in rete], si può ricercare una destinazione in tutti i PC della rete.
- Se è stato selezionato [Ricerca cartelle per nome host], è possibile ricercare una destinazione tra i PC collegati alla rete immettendo "Nome dominio/gruppo di lavoro"/"Nome host".
- Si possono visualizzare fino a 500 indirizzi. Selezionare il nome host (nome del PC) che si desidera specificare nella schermata che viene visualizzata e selezionare [OK]. Compare la schermata di inserimento di nome utente e password di accesso.
- Dopo aver immesso il nome utente e la password di accesso del PC di destinazione, compaiono le cartelle condivise. Selezionare la cartella che si desidera specificare e quindi [OK]. Viene impostato l'indirizzo della cartella condivisa selezionata.

### Le impostazioni di condivisione della cartella sono configurate correttamente?

Controllare le impostazioni e le autorizzazioni di condivisione e accesso nelle proprietà della cartella.

- 1 Fare clic con il tasto destro sulla cartella condivisa e quindi scegliere la scheda [Proprietà] → [Sicurezza].**
- 2 Selezionare un utente e assicurarsi che venga visualizzato l'utente immesso nel campo nome gruppo o nome utente**
- 3 Verificare che [Consenti] sia deselezionato per "Modifica" e "Lettura ed esecuzione"**
- 4 Fare clic sul pulsante [Chiudi].**

→ [Creazione e annotazione di una cartella condivisa \(pagina 154\)](#)

### L'interfaccia selezionata è impostata come Rete primaria?

Verificare che l'interfaccia selezionata sia impostata come Rete primaria.

- 1 Tasto [Menu Sistema/Contatore] > [Impostazionirete] > "Altro" [Rete primaria (Client)]**



#### NOTA

[Rete primaria (Client)] viene visualizzato quando è installato il Kit d'interfaccia di rete (IB-50) o il Kit d'interfaccia di rete wireless opzionale (IB-37/IB-38/IB-51).

## **2 Specificare il nome host o l'indirizzo IP dell'interfaccia selezionata come Rete primari o riconfigurarli in base all'interfaccia da utilizzare.**

Ad esempio, se si è selezionato [Rete opzionale] come Rete primaria, specificare il nome host o l'indirizzo IP di IB-50 o IB-51.

### **Le impostazioni delle eccezioni per Windows Firewall sono configurate correttamente?**

Verificare che le impostazioni delle eccezioni per Windows Firewall siano configurate correttamente.

- 1** **Selezionare il pulsante di Windows [Start] → [Sistema Windows] → [Sistema e sicurezza] → [Sistema e sicurezza] → [Consenti app attraverso Windows Firewall].**
- 2** **Assicurarsi che sia presente il segno di spunta in [Condivisione file e stampanti]**
- 3** **Tornare alla schermata [Sistema e sicurezza] e selezionare [Controlla stato del firewall] per Windows Defender Firewall**
- 4** **Fare clic su [Avanzate Setting] → [Regole connessioni in entrata]**
- 5** **Verificare che le impostazioni (regole) relative alle eccezioni registrate siano visualizzate nell'elenco.**

➔ [Configurazione di Windows Firewall \(pagina 159\)](#)

### **Le impostazioni di data/ora della periferica, del server dominio e del PC di destinazione dei dati sono tutte sincronizzate?**

Sincronizzare le impostazioni di data/ora della periferica, del server dominio e del PC di destinazione dei dati.

### **Sulla schermata compare "Errore di invio." ?**

Per i dettagli, vedere quanto segue:

➔ [Viene visualizzato "Errore di invio." \(pagina 670\)](#)

## Impossibile trasmettere via e-mail

---

**Sulla periferica è registrato il limite di dimensione di invio delle e-mail impostato sul server SMTP?**

Controllare le dimensioni di invio delle e-mail in Command Center RX.

- 1** **Avviare il browser web.**
- 2** **Nella barra Indirizzo o Percorso, inserire l'indirizzo IP della periferica o il nome host.**
- 3** **Accedere con privilegi di amministratore.**
- 4** **Fare clic su [Posta elettrón.] del menu [Funzioni].**
- 5** **Controllare se è stato inserite un valore di limitazione in [Limite dim. email] of "Impostazioni di invio e-mail" e modificarlo se necessario.**
- 6** **Fare clic su [Invia].**

➔ [Impostazioni SMTP ed e-mail \(pagina 121\)](#)

## **La periferica emette fumo nell'area circostante la fessura di uscita carta**

---

### **La temperatura ambientale della zona in cui funziona la periferica è troppo bassa? Oppure è stata utilizzata carta umida?**

A seconda delle condizioni ambientali in cui la periferica si trova ad operare e delle condizioni della carta, è possibile che l'umidità contenuta in quest'ultima possa evaporare a causa del calore generato durante la stampa e che l'aspetto del vapore acqueo rilasciato possa ricordare quello del fumo.

Non si tratta di un'anomalia ed è possibile continuare la stampa. Per ridurre questo fenomeno, aumentare la temperatura della stanza o utilizzare carta meno umida.

## **Il messaggio di sostituzione della cartuccia toner non scompare anche dopo averla sostituita**

---

### **Azioni correttive**

Assicurarsi che il coperchio della vaschetta di recupero toner, il coperchio posteriore e altri coperchi siano chiusi.

## Impossibile creare un PDF ricercabile

---

### L'originale è posizionato correttamente?

Verificare la correttezza dell'orientamento dell'originale.

### È stata selezionata la lingua corretta per l'estrazione?

Controllare le impostazioni della lingua per l'estrazione.

**1** Tasto [Menu Sistema/Contatore] > [Impostazionifunzione] > [Impostaz predefinite funz] > [Invia/Memorizza] > [Lingua OCR principale]

**2** Controllare la lingua predefinita del testo da estrarre.

Se la lingua da estrarre è diversa, selezionarla dalle opzioni visualizzate sul pannello a sfioramento.

➔ [Riconoscimento testo OCR \(opzione\) \(pagina 377\)](#)

## Impossibile ricercare un testo in un file PDF

---

**È stata impostata la funzione [Riconoscimento testo OCR] per [Formato file]?**

Impostare [Formato file] con [Riconoscimento testo OCR].

**1 Selezionare [Riconoscimento testo OCR] > On.**

**I testi del documento scansionato sono sfocati o sbiaditi?**

Impostare [Densità] su un valore più scuro.

**1 Selezionare [Densità] nella scheda [Qualità imm./colore] e impostare la densità nell'intervallo [1] - [4]**

**Il colore dello sfondo del documento scansionato è troppo scuro e rende i testi difficili da leggere?**

Portare l'impostazione della densità su un valore più chiaro.

**1 Dalla scheda [Qualità imm./colore], selezionare [Sfondo Reg.densità] e impostarlo su [Automatico]**



### NOTA

La densità dello sfondo può essere regolata anche selezionando [manuale].

➔ [Densità \(pagina 333\)](#)

➔ [Sfondo Reg.densità \(pagina 343\)](#)

---

**2 Selezionare [Densità] nella scheda [Qualità imm./colore] e impostare la densità nell'intervallo [-4] - [-1]**

**Il testo o l'immagine sul retro dell'originale è visibile sul lato anteriore?**

Impostare [Evita copie sbavate] su On.

**1 Selezionare [Evita copie sbavate] nella scheda [Qualità imm./colore] e impostarlo su On.**

➔ [Evita copie sbavate \(pagina 345\)](#)

## **Impossibile trovare la periferica con WSD**

---

### **La ricerca della periferica avviene specificando l'indirizzo IP o il nome host?**

Per motivi di sicurezza, il protocollo [HTTP] è impostato su Off, per cui non è possibile ricercare per indirizzo IP o nome host.

## Problema con un'immagine stampata

### La stampa è completamente chiara

---

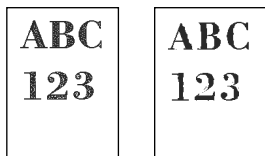

#### La carta è umida?

Sostituirla con nuova carta.

#### Il tipo di supporto è impostato correttamente?

Controllare se l'impostazione del tipo di supporto è corretta.

- 1 Tasto [Menu Sistema/Contatore] > [Impostazioni dispositivo] > [Alimentazione carta] > [Impostazione tipo di supp]**
- 2 Controllare la grammatura (spessore carta) del tipo di carta e cambiarla in base al valore corretto.**  
→ [\[Impostazione tipo di supp\] \(pagina 436\)](#)

#### È stata modificata la densità?

Impostare una densità adeguata.

- 1 Impostare la densità nell'intervallo [-4] - [4]**  
→ [Densità \(pagina 333\)](#)



#### NOTA

È possibile configurare le impostazioni di densità utilizzando il tasto [Menu Sistema/Contatore] > [Regolazione/Manutenz.] > "Regolazione immagine" > [Regolazione densità].

→ [Regolazione densità \(pagina 516\)](#)

---

#### È stata impostata la funzione EcoPrint?

Impostare [EcoPrint] su [Off].

- 1 Tasto [Menu Sistema/Contatore] > [Impostazioni funzione] > [Stampante]**
- 2 [EcoPrint] > Off**



## **È necessario eseguire la calibrazione.**

### **1 Visualizzare la schermata.**

- 1 Tasto [Menu Sistema/Contatore] > [Regolazione/Manutenz.] > "Regolazione immagine" [Regolazione immagine]

### **2 Eseguire la calibrazione.**

- 1 Eseguire la calibrazione.  
La calibrazione ha inizio.

## **Deve essere eseguita la pulizia developer.**

### **1 Visualizzare la schermata.**

- 1 Tasto [Menu Sistema/Contatore] > [Regolazione/Manutenz.] > "Regolazione immagine" [Regolazione immagine]

### **2 Eseguire la Pulizia developer**

- 1 Eseguire la Pulizia developer.  
Ha inizio la Pulizia developer.



#### **NOTA**

Il tempo di attesa potrebbe essere più lungo in caso di riempimento del toner durante la procedura di pulizia del developer.

---

## **Deve essere eseguita la pulizia laser scanner.**

### **1 Visualizzare la schermata.**

- 1 Tasto [Menu Sistema/Contatore] > [Regolazione/Manutenz.] > "Regolazione immagine" [Regolazione immagine]

### **2 Eseguire la pulizia laser scanner.**

- 1 Eseguire la pulizia laser scanner.  
La pulizia laser scanner ha inizio.

## Le parti di sfondo bianco dell'immagine presentano una leggera colorazione generale

---

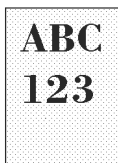

### È stata modificata la densità?

Selezionare il livello di densità appropriato.

#### 1 Impostare la densità nell'intervallo [-4] - [4]

→ [Densità \(pagina 333\)](#)



#### NOTA

La densità può essere impostata anche con il tasto [Menu Sistema/Contatore] > [Regolazione/Manutenz.] > "Regolazione immagine" > [Regolazione immagine].

→ [Regolazione densità \(pagina 516\)](#)

---

### È necessario eseguire la calibrazione.

#### 1 Visualizzare la schermata.

1 Tasto [Menu Sistema/Contatore] > [Regolazione/Manutenz.] > "Regolazione immagine" [Regolazione immagine]

#### 2 Eseguire la calibrazione.

1 Eseguire la calibrazione.  
La calibrazione ha inizio.

### Deve essere eseguita la pulizia developer.

#### 1 Visualizzare la schermata.

1 Tasto [Menu Sistema/Contatore] > [Regolazione/Manutenz.] > "Regolazione immagine" [Regolazione immagine]

#### 2 Eseguire la Pulizia developer

1 Eseguire la Pulizia developer.  
Ha inizio la Pulizia developer.



**NOTA**

Il tempo di attesa potrebbe essere più lungo in caso di riempimento del toner durante la procedura di pulizia del developer.

---

**Deve essere eseguita la pulizia tamburo.**

**1 Visualizzare la schermata.**

- 1 Tasto [Menu Sistema/Contatore] > [Regolazione/Manutenz.] > "Regolazione immagine" > [Regolazione immagine]

**2 Eseguire la Pulizia tamburo.**

- 1 Eseguire la Pulizia tamburo.  
Ha inizio la Pulizia tamburo.

## Le copie presentano un effetto moiré (punti raggruppati insieme in pattern e non allineati in modo uniforme)

---

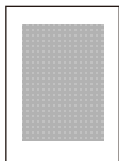

### L'originale contiene una fotografia?

Fare clic sulla struttura del contenuti dell'originale e modificarla con una qualità immagine appropriata.

**1** Selezionare una [Immagine originale] per ogni funzione

**2** Selezionare [Foto].

➔ [Immagine originale \(pagina 334\)](#)

## La stampa dei documenti composti da testo non è nitida

---

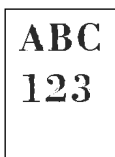

**La qualità immagine selezionata per l'originale è appropriata?**

Fare clic sulla struttura del contenuto dell'originale e modificarla con una qualità immagine appropriata.

- 1 Selezionare una [Immagine originale] per ogni funzione**
- 2 Selezionare una qualità immagine corrisponde al tipo dell'originale**
  - [Immagine originale \(pagina 334\)](#)

## Sullo sfondo bianco compaiono punti neri o colorati

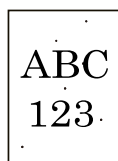

### È presente sporcizia sul portaoriginali o sulla piastra di esposizione?

Pulire la parte interna dell'alimentatore di originali e la lastra di esposizione con un panno morbido, inumidito con alcol o detergente neutro.

#### ✓ **IMPORTANTE**

Non utilizzare diluenti o altri solventi organici.

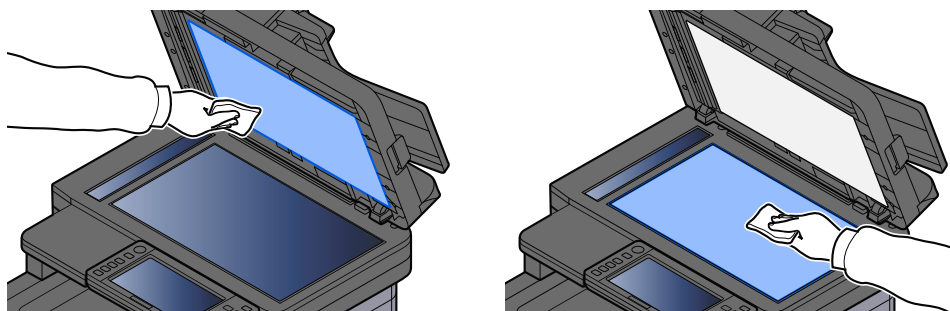

**Deve essere eseguita la pulizia developer.**

### 1 Visualizzare la schermata.

- 1 Tasto [Menu Sistema/Contatore] > [Regolazione/Manutenz.] > "Regolazione immagine" [Regolazione immagine]

### 2 Eseguire la Pulizia developer

- 1 Eseguire la Pulizia developer.  
Ha inizio la Pulizia developer.



#### **NOTA**

Il tempo di attesa potrebbe essere più lungo in caso di riempimento del toner durante la procedura di pulizia del developer.

## Le immagini stampate sono sfocate o tagliate

---

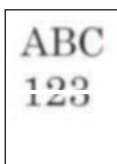

**La periferica viene utilizzata in un luogo in cui sono presenti condizioni di elevata umidità o forti escursioni di temperatura e umidità?**

Utilizzare la periferica in un ambiente con un livello di umidità adeguato.

**Deve essere eseguita la pulizia tamburo.**

### **1 Visualizzare la schermata.**

- 1 Tasto [Menu Sistema/Contatore] > [Regolazione/Manutenz.] > "Regolazione immagine" > [Regolazione immagine]

### **2 Eseguire la Pulizia tamburo.**

- 1 Eseguire la Pulizia tamburo.  
Ha inizio la Pulizia tamburo.

## Le immagini stampate sono spostate

---



### L'originale è posizionato correttamente?

- Quando si posiziona l'originale sulla lastra di esposizione, assicurarsi di allinearli alle targhette che indicano il formato.
  - ➔ [Posizionamento degli originali sulla lastra di esposizione \(pagina 223\)](#)
- Se si carica l'originale nell'alimentatore, prima del caricamento assicurarsi di allineare correttamente le guide della larghezza.
  - ➔ [Caricamento degli originali nell'alimentatore di originali \(pagina 226\)](#)

### La carta è stata caricata correttamente?

Regolare la guida di lunghezza e larghezza carta del cassetto per adattarle al formato carta.

- ➔ [Caricamento nei cassettei \(pagina 142\)](#)



## L'altitudine è 1.000 m o superiore e sull'immagine compaiono righe bianche orizzontali irregolari.

---



- 1 Selezionare il tasto [Menu Sistema/Contatore] > [Regolazione/Manutenz.] > "Altro"[Regolazione altitudine] e impostare l'altitudine a un livello superiore al valore corrente.

## L'altitudine è 1.000 m o superiore e sull'immagine compaiono delle macchie.

---



- 1 Selezionare il tasto [Menu Sistema/Contatore] > [Regolazione/Manutenz.] > "Altro"[Regolazione altitudine] e impostare l'altitudine a un livello superiore al valore corrente.

## Le immagini stampate presentano delle linee verticali

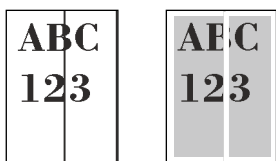

### Il vetro di lettura è sporco?

Quando si utilizza l'alimentatore di originali, pulire il vetro di lettura e la guida di lettura con il panno di pulizia asciutto.

#### ✔ **IMPORTANTE**

Non utilizzare acqua, sapone o solventi per la pulizia.

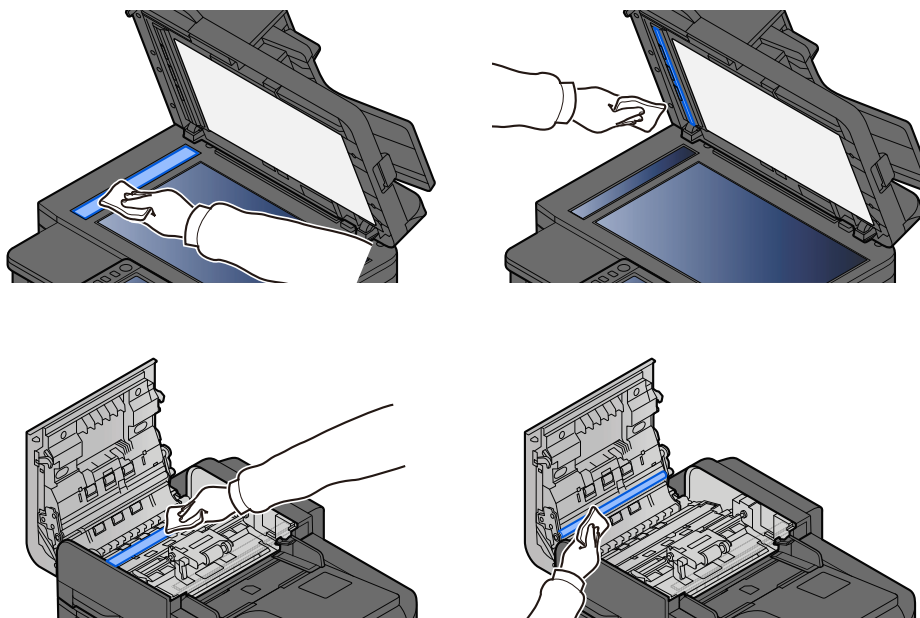

### Deve essere eseguita la pulizia laser scanner.

#### **1** Visualizzare la schermata.

- 1 Tasto [Menu Sistema/Contatore] > [Regolazione/Manutenz.] > "Regolazione immagine" [Regolazione immagine]

#### **2** Eseguire la pulizia laser scanner.

- 1 Eseguire la pulizia laser scanner.  
La pulizia laser scanner ha inizio.

## Sporco sul bordo superiore o sul retro del foglio

---

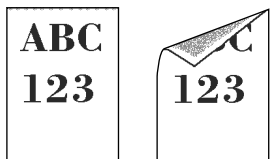

### L'area interna della periferica è sporca?

Aprire il coperchio posteriore 1 e, se l'interno della periferica è sporco di toner o altre sostanze, pulirlo con un panno soffice asciutto.

## Parte dell'immagine appare periodicamente sbiadita oppure presenta delle righe bianche

---



### Il coperchio posteriore 1 è chiuso correttamente?

Aprire il coperchio posteriore 1 e richiuderlo.

### Deve essere eseguita la pulizia tamburo.

#### 1 Visualizzare la schermata.

- 1 Tasto [Menu Sistema/Contatore] > [Regolazione/Manutenz.] > "Regolazione immagine" > [Regolazione immagine]

#### 2 Eseguire la Pulizia tamburo.

- 1 Eseguire la Pulizia tamburo.  
Ha inizio la Pulizia tamburo.

### Deve essere eseguita la pulizia developer.

#### 1 Visualizzare la schermata.

- 1 Tasto [Menu Sistema/Contatore] > [Regolazione/Manutenz.] > "Regolazione immagine" [Regolazione immagine]

#### 2 Eseguire la Pulizia developer

- 1 Eseguire la Pulizia developer.  
Ha inizio la Pulizia developer.



#### NOTA

Il tempo di attesa potrebbe essere più lungo in caso di riempimento del toner durante la procedura di pulizia del developer.

---

## La stampa sulla pagina posteriore è visibile sul lato anteriore

---



- 1** Selezionare [Evita copie sbavate] nella scheda [Qualità imm./colore] e impostarlo su On.



### NOTA

La funzione Evita copie sbavate può essere impostata anche con il tasto [Menu Sistema/Contatore] > [Impostazionifunzione] > [Impostaz predefinite funz] > [Copia/Stampa] > [Prev. eff. copia sbav.(copia)].

---

## Una versione più chiara dell'immagine precedente resta in memoria e viene stampata ripetutamente.

---

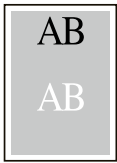

Le impostazioni GS devono essere regolate.

### 1 Configurare le impostazioni per GS.

- 1 Selezionare il tasto [Menu Sistema/Contatore] > [Regolazione/Manutenz.] > "Altro" > [GS].  
Aumentare il valore di regolazione di un livello rispetto al valore corrente.
- 2 Selezionare il tasto [Menu Sistema/Contatore] > [Regolazione/Manutenz.] > "Regolazione immagine" [Regolazione immagine].  
Eeguire solo la calibrazione.
- 3 Stampare un documento e verificare la qualità dell'immagine.  
Aumentare il valore finché non si otterrà un miglioramento dell'immagine.



#### NOTA

Se nuovamente non si riscontrano miglioramenti, ripristinare il valore predefinito.

---

- 2 **Se dopo il miglioramento compaiono punti bianchi nell'immagine, ridurre il valore di un livello.**
- 3 **Se lo sfondo bianco dell'immagine appare colorato dopo il miglioramento, passare al punto successivo. In assenza di colorazioni indesiderate, concludere le modifiche.**
- 4 **Configurare le impostazioni per MC.**

- 1 Selezionare il tasto [Menu Sistema/Contatore] > [Regolazione/Manutenz.] > "Altro" > [MC].  
Aumentare il valore di regolazione di un livello rispetto al valore corrente.
- 2 Selezionare il tasto [Menu Sistema/Contatore] > [Regolazione/Manutenz.] > "Regolazione immagine" [Regolazione immagine].  
Eeguire solo la calibrazione.
- 3 Stampare il documento e verificare la qualità dell'immagine.  
Aumentare il valore finché non si otterrà un miglioramento dell'immagine.



#### NOTA

Se nuovamente non si riscontrano miglioramenti, ripristinare il valore predefinito.

---

- 5 **Se nell'immagine migliorata compaiono punti bianchi o colorati, diminuire il valore di un livello.**

## Problemi con la stampa a colori

### Si verifica lo spostamento cromatico



È necessario eseguire la calibrazione.

#### 1 Visualizzare la schermata.

- 1 Tasto [Menu Sistema/Contatore] > [Regolazione/Manutenz.] > "Regolazione immagine" [Regolazione immagine]

#### 2 Eseguire la calibrazione.

- 1 Eseguire la calibrazione.  
La calibrazione ha inizio.

Deve essere eseguita la registrazione del colore (correzione automatica)

#### 1 Caricare la carta.

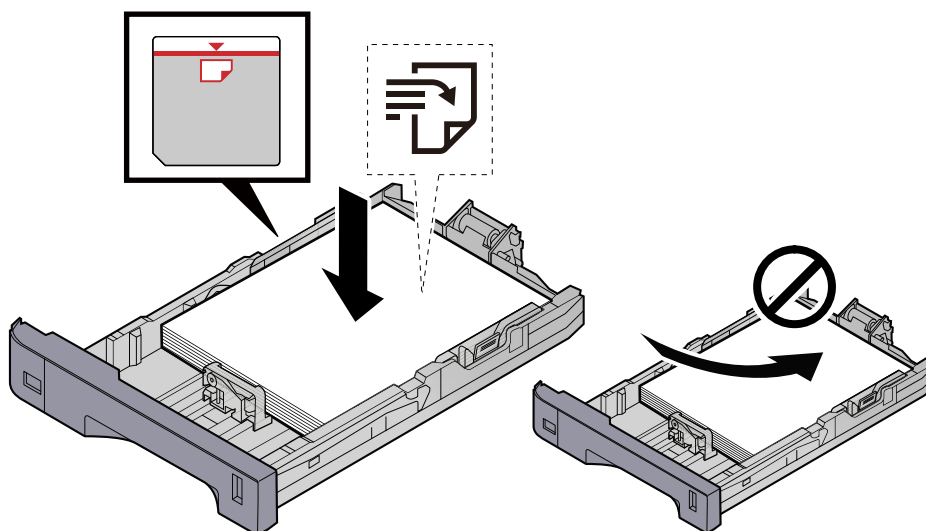

✓ **IMPORTANTE**

- Caricare la carta con il lato di stampa rivolto verso l'alto.
- Dopo aver tolto la carta dalla confezione, smazzare i fogli prima di caricarli nei cassettei.  
→ [Precauzioni per il caricamento della carta \(pagina 140\)](#)
- Prima di caricare la carta, verificare che non sia arricciata o piegata. La carta arricciata o piegata può provocare inceppamenti.
- Verificare che la carta caricata non superi il livello indicato (vedere la figura).
- Se si carica la carta senza regolare le guide di larghezza e di lunghezza carta si possono verificare problemi di alimentazione obliqua dei fogli o di inceppamento.

## 2 Visualizzare la schermata.

- 1 Tasto [Menu Sistema/Contatore] > [Regolazione/Manutenz.] > "Regolazione immagine" [Registrazione colore - Automatica]

## 3 Stampare il grafico

- 1 Selezionare [Avvio].  
Viene stampato un grafico.

### Esempio di grafico

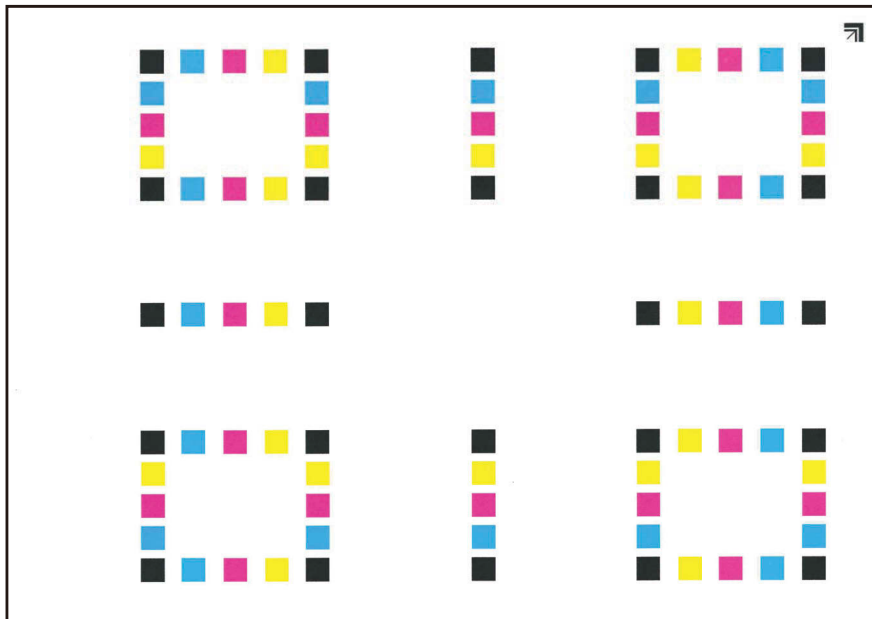



## 4 Eseguire la registrazione del colore.

- 1 Come mostrato nell'illustrazione, collocare il lato stampato a faccia in giù sulla lastra di esposizione, con il bordo con le frecce verso la parte posteriore.

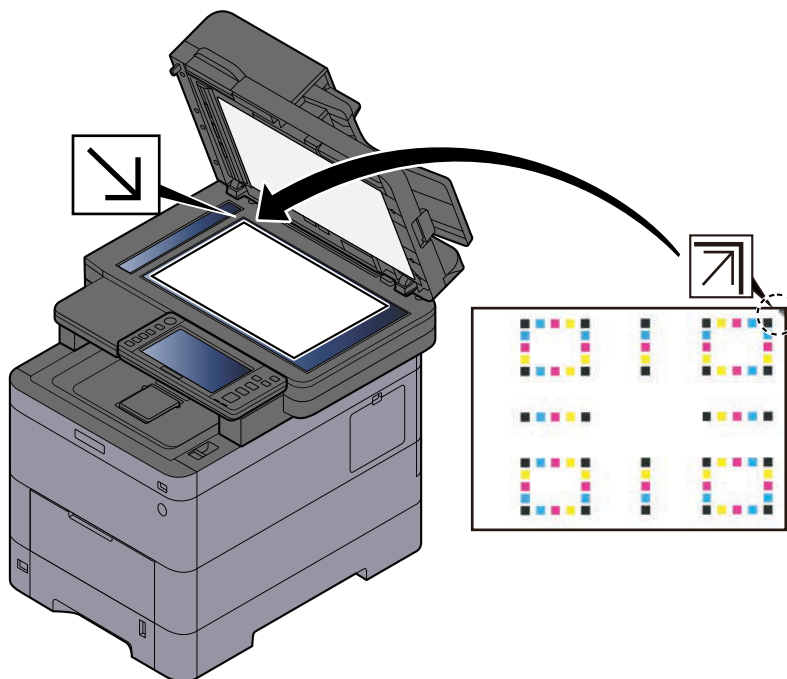

- 2 Selezionare [Avvio] per scansionare il grafico.  
Al termine della scansione si avvia la correzione della posizione della stampa a colori.
- 3 Al termine della registrazione del colore selezionare [OK].

### Deve essere eseguita la registrazione del colore (correzione manuale)

#### 1 Caricare la carta.

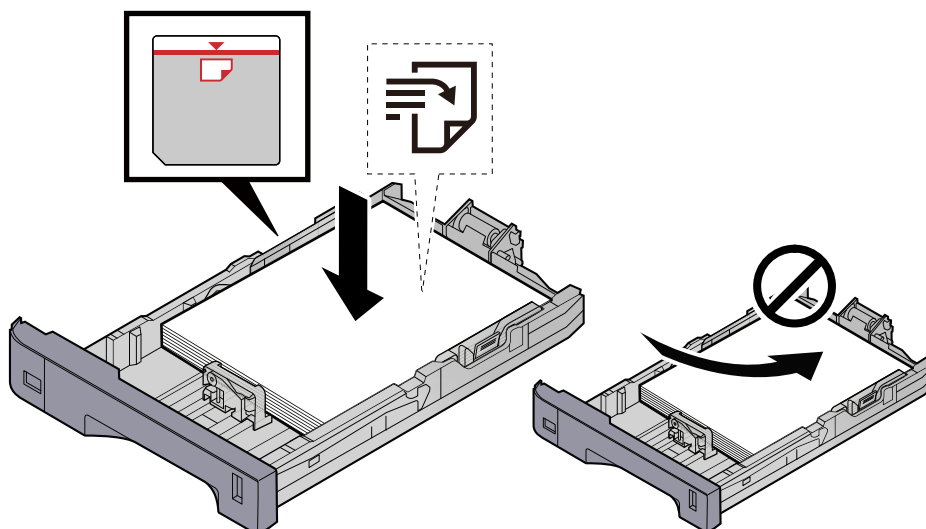

✓ **IMPORTANTE**

- Caricare la carta con il lato di stampa rivolto verso l'alto.
- Dopo aver tolto la carta dalla confezione, smazzare i fogli prima di caricarli nei cassettei.  
 ➔ [Precauzioni per il caricamento della carta \(pagina 140\)](#)
- Prima di caricare la carta, verificare che non sia arricciata o piegata. La carta arricciata o piegata può provocare inceppamenti.
- Verificare che la carta caricata non superi il livello indicato (vedere la figura).
- Se si carica la carta senza regolare le guide di larghezza e di lunghezza carta si possono verificare problemi di alimentazione obliqua dei fogli o di inceppamento.

## 2 Visualizzare la schermata.

- 1 Tasto [Menu Sistema/Contatore] > [Regolazione/Manutenz.] > "Regolazione immagine" [Registrazione colore - Manuale]

## 3 Stampare il grafico.

- 1 Selezionare [Stampa grafico].

Viene stampato un grafico. Vengono stampati grafici da H-1 a 5 e da V-1 a 5 per ciascuno dei colori M (magenta), C (ciano) e Y (giallo).

### Esempio di grafico

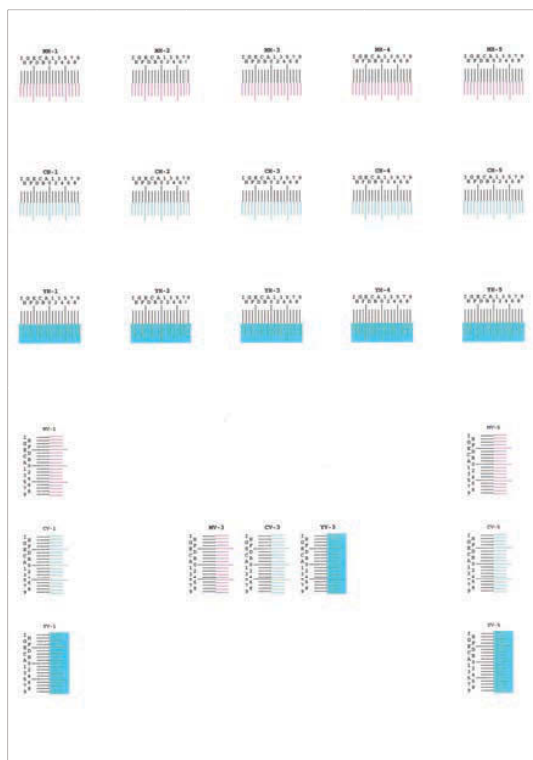

## 4 Immettere il valore appropriato.

- 1 Su ogni grafico individuare il punto di massima corrispondenza tra due linee. Se questo punto si trova sulla posizione 0, non è necessario effettuare la registrazione per il colore in questione. Nell'illustrazione, B corrisponde al valore appropriato.

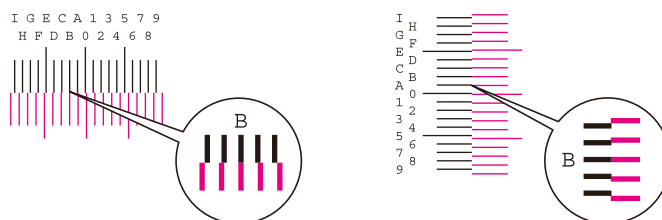

Nei grafici da H-1 a H-5, leggere i valori da H-1 a H-5.

Nei grafici da V-1 a V-5, leggere solo i valori di V-3 (centro).

- 2 Selezionare [Registrazione].
- 3 Selezionare il grafico da correggere.
- 4 Selezionare i valori letti dal grafico.
- 5 Ripetere i punti 3 e 4 per immettere i valori di registrazione per tutti i grafici.
- 6 Dopo aver inserito tutti i valori selezionare [Avvio]. Ha inizio la registrazione del colore.
- 7 Al termine della registrazione del colore selezionare [OK].

## Aspetto dei colori diverso da quanto previsto

---

### È stata selezionata la qualità immagine appropriata per l'originale?

Fare clic sulla struttura del contenuti dell'originale e modificarla con una qualità immagine appropriata.

- 1 Selezionare una [Immagine originale] per ogni funzione**
- 2 Selezionare una qualità immagine corrisponde al tipo dell'originale**
  - ➔ [Immagine originale \(pagina 334\)](#)

### Nella fonte di alimentazione carta è impostata la carta a colori per copiatrici?

Impostare la carta a colori per copiatrici.

### È necessario eseguire la calibrazione.

- 1 Visualizzare la schermata.**
  - 1 Tasto [Menu Sistema/Contatore] > [Regolazione/Manutenz.] > "Regolazione immagine" [Regolazione immagine]
- 2 Eseguire la calibrazione.**
  - 1 Eseguire la calibrazione.  
La calibrazione ha inizio.

### Il bilanciamento colori è appropriato (nel caso della copia)?

Regolare il bilanciamento colori.

- 1 Dalla scheda [Qualità imm./colore], selezionare [Bilanciamento colori] e impostarlo su [On]**
- 2 Spostare il cursore di ogni colore ("ciano", "magenta", "giallo", "nero") per regolarlo.**

### (Per la stampa) La regolazione del colore è appropriata?

Regolare il colore con il driver di stampa.

- ➔ **Printer Driver User Guide**

## Il toner a colori è vuoto

---

Per continuare a stampare in bianco e nero, seguire la procedura sotto descritta:

La stampa in bianco e nero è temporaneamente possibile.

- 1 Tasto [Menu Sistema/Contatore] > [Impostazioni dispositivo] > [Impostazioni toner]**
  - 2 [Azione toner colori vuoto] > [Stampa Bianco & Nero]**
- 



### NOTA

Questa impostazione non è ammessa quando è installato il controller Fiery opzionale.

---

## Operazione remota

Con questa funzione, l'amministratore del sistema ha la possibilità di spiegare all'utente le modalità di utilizzo del pannello e la risoluzione dei problemi accedendo da remoto al pannello comandi della periferica tramite il browser e il software VNC.

### Esecuzione dell'operazione remota dal browser

Di seguito sono riportati i browser supportati. Per l'utilizzo di Operazione remota si raccomanda la versione più recente del browser.

- Google Chrome (versione 21.0 o successiva)
- Microsoft Edge
- Mozilla Firefox (versione 14.0 o successiva)
- Safari (versione 5.0 o successiva)

Questa sezione descrive la procedura di esecuzione di lavori da remoto da Command Center RX mediante Google Chrome.

---



### NOTA

Per eseguire Operazione remota utilizzando altri browser, fare riferimento a quanto segue:

➔ **Command Center RX User Guide**

---

### 1 Visualizzare la schermata

- 1 Tasto [Menu Sistema/Contatore] > [Impostazioni rete] > "Impostazioni rete" [Impostazioni protocollo]**

### 2 Impostare [Enhanced VNC (RFB) over TLS] su On.

➔ [Impostazioni protocollo \(pagina 491\)](#)

---



### NOTA

È possibile configurare le impostazioni del protocollo utilizzando Command Center RX.

➔ **Command Center RX User Guide**

---

### 3 Configurare le impostazioni per l'operazione remota.

- 1 Tasto [Menu Sistema/Contatore] > [Impostazioni rete] > "Connettività" [Operazione remota] > ON
  - 2 Selezionare tra [Off], [Usa password], [Solo amministratore]  
Quando si seleziona [Usa password], immettere la password in "Password" e "Conferma password", quindi selezionare [OK].  
➔ [Operazione remota \(pagina 503\)](#)
- 



#### NOTA

È possibile configurare le impostazioni per l'operazione remota tramite Command Center RX.

➔ **Command Center RX User Guide**

---

### 4 Riavviare la periferica.

➔ [Riavviare l'intera periferica \(pagina 503\)](#)

### 5 Avviare il browser.

Specificare https://[nome host della periferica] e avviare Command Center RX.

➔ [Accesso a Command Center RX \(pagina 117\)](#)

### 6 [Informazioni dispositivo / Operazione remota] > [Operazione remota]

### 7 Fare clic su [Avvia].

---



#### NOTA

- Se l'utente ha effettuato l'accesso al dispositivo, la schermata di conferma delle autorizzazioni verrà visualizzato sul pannello comando. Selezionare [Sì].
  - Se durante la connessione di Operazione remota si verifica il blocco dei pop-up del browser, selezionare Consentì sempre i pop-up da https:// [nome host] e fare clic su [Completato]. Eseguire [Avvia] dopo aver atteso 1 minuto o più.
- 

Quando Operazione remota si avvia, la schermata del pannello di controllo viene visualizzata sullo schermo del PC dell'amministratore di sistema o dell'utente.

## Esecuzione dell'operazione remota dal software VNC

### 1 Visualizzare la schermata

- 1 Tasto [Menu Sistema/Contatore] > [Impostazioni rete] > "Impostazioni rete" [Impostazioni protocollo]

### 2 Impostare "Enhanced VNC (RFB)" su On.

➔ [Impostazioni protocollo \(pagina 491\)](#)

---

 **NOTA**

- Se "VNC (RFB) over TLS" è impostato su On, la comunicazione è crittografata.
- È possibile configurare le impostazioni del protocollo utilizzando Command Center RX.

➔ **Command Center RX User Guide**

---

### **3 Avviare l'operazione remota.**

- 1 Avviare il VNC software.
- 2 Immettere il seguente formato separato da due punti per avviare l'operazione remota.  
"Indirizzo IP: numero porta"

---

 **NOTA**

Quando si imposta "VNC (RFB)" su On nel punto 2, il numero porta predefinito è 9062. Quando "VNC (RFB) over TLS" è impostato su On, il numero porta predefinito è 9063.

➔ [Impostazioni protocollo \(pagina 491\)](#)

---

## Risposta ai messaggi di errore

Se sul pannello a sfioramento o sul computer viene visualizzato uno di questi messaggi, seguire la procedura corrispondente.



Quando si contatta il centro di assistenza è necessario comunicare il numero di serie. Per controllare il numero di serie, vedere quanto segue:

➔ [Controllo del numero di serie della periferica \(pagina 2\)](#)

---

### Viene visualizzato "L'access point non è stato rilevato."

---

Controllare se l'access point è stato impostato correttamente.

### Viene visualizzato "Aggiungere carta al cassetto #."

---

#### Il cassetto indicato è vuoto?

- Caricare la carta.
  - ➔ [Caricamento nei cassettei \(pagina 142\)](#)
- Selezionare la carta da un'altra fonte di alimentazione carta.
- Selezionare [Continua] per cambiare la carta e procedere con la stampa.

### Viene visualizzato "Aggiungere carta nel vassoio Bypass."

---

#### La carta si è esaurita nella fonte di alimentazione carta visualizzata?

- Caricare la carta.
  - ➔ [Caricamento nei cassettei \(pagina 142\)](#)
  - ➔ [Caricamento della carta sul vassoio bypass \(pagina 146\)](#)
- Selezionare la carta da un'altra fonte.
- Selezionare [Continua] per cambiare la carta e procedere con la stampa.

### Viene visualizzato "Regolazione scanner in corso."

---

La periferica è in modalità di regolazione per preservare la qualità. Si prega di attendere.



## Viene visualizzato "Limite casella superato."

---

### Sulla schermata compare [Fine] ?

Non è possibile salvare i lavori in quanto la casella specificata è piena. Il lavoro verrà annullato.

Selezionare [Fine].

Stampare o eliminare l'originale nella casella e riprovare.



### NOTA

Se la voce Canc. automatica errore è impostata su [On], il lavoro riprenderà automaticamente allo scadere dell'intervallo di tempo impostato. Per i dettagli, vedere quanto segue:

➔ [Canc. automatica errore \(pagina 442\)](#)

---

## Viene visualizzato "Errore broadcast."

---

### Si è verificato un errore durante la trasmissione.

Il lavoro viene annullato. Selezionare [Fine].

## Viene visualizzato "Calibrazione..."

---

La periferica è in modalità di regolazione per preservare la qualità. Si prega di attendere.

## Viene visualizzato "Impossibile collegare a server autenticaz."

---

### L'ora sulla periferica corrisponde a quella configurata sul server?

- Regolare l'ora sulla periferica in modo che corrisponda a quella configurata sul server.

➔ [Impostazione di data e ora \(pagina 73\)](#)

### È correttamente registrata sul server di autenticazione?

- Abilitare la gestione dell'accesso utenti.

➔ [Abilitazione della gestione dell'accesso utenti \(pagina 524\)](#)

- Impostare il server di autenticazione rete.

- Controllare lo stato di connessione con il server.
- Accertarsi che il nome computer e la password del server di autenticazione siano corretti.

## La periferica è collegata correttamente alla rete?

→ [Collegamento del cavo di rete \(pagina 43\)](#)

→ [Configurazione della rete \(pagina 74\)](#)

---

### **NOTA**

Se la voce Canc. automatica errore è impostata su [On], il lavoro riprenderà automaticamente allo scadere dell'intervallo di tempo impostato. Per i dettagli, vedere quanto segue:

→ [Canc. automatica errore \(pagina 442\)](#)

---

## Viene visualizzato "Impossibile collegarsi al server."

---

Controllare lo stato di connessione con il server.

## Viene visualizzato "Impossibile connettersi."

---

### **Impossibile completare la connessione Wi-Fi o Wi-Fi Direct.**

Controllare le impostazioni e le condizioni del segnale.

→ [Impostazioni Wi-Fi Direct \(pagina 480\)](#)

→ [Impostazioni Wi-Fi \(pagina 481\)](#)

## Viene visualizzato "Imposs. stamp. fronte/retro sul tipo carta."

---

### **È stato selezionato un formato o tipo di carta che non supporta la funzione di stampa fronte/retro?**

- Selezionare [Continua] per annullare la stampa fronte/retro e continuare la stampa.
- Selezionare la carta da una diversa fonte e premere [Continua] per cambiare la carta da utilizzare per la stampa.
- Per annullare, selezionare [Cancella].

## **Viene visualizzato "Impossibile eseguire la stampa remota."**

---

### **La stampa remota è vietata.**

Il lavoro viene annullato. Selezionare [Fine].

## **Viene visualizzato "Impossibile stampare il N. copie richiesto."**

---

Si può eseguire una sola copia.

- Selezionare [Continua] per continuare la stampa.
- Selezionare [Cancella] per annullare il lavoro.

## **Viene visualizzato "Impossibile elaborare questo lavoro."**

---

### **Limitata dalle impostazioni di autorizzazione.**

Il lavoro viene annullato. Selezionare [Fine].

### **Limitato da Job Accounting.**

Il lavoro viene annullato. Selezionare [Fine].

---

### **NOTA**

Se la voce Canc. automatica errore è impostata su [On], il lavoro riprenderà automaticamente allo scadere dell'intervallo di tempo impostato. Per i dettagli, vedere quanto segue:

➔ [Canc. automatica errore \(pagina 442\)](#)

---

## **Viene visualizzato "Impossibile leggere i dati della scheda ID."**

---

### **Nel processo di registrazione non sono state lette correttamente le informazioni della scheda ID.**

Tenere nuovamente la scheda IC al di sopra del relativo lettore. Se il messaggio continua a comparire, è possibile che la scheda IC non sia compatibile con il prodotto. Sostituirla con un'altra scheda IC.

## **Viene visualizzato "Impossibile riconoscere il lettore schede."**

---

- Verificare che il connettore USB del lettore di schede sia collegato correttamente all'unità principale.
- Se [Host USB] in [Imp. blocco interfaccia] è impostato su [Blocca], cambiarlo in [Sblocca].

## **Viene visualizzato "Le seguenti parti o funzioni sono guaste."**

---

Seguire le istruzioni visualizzate.

## **Viene visualizzato "Imp. usare le seguenti funzioni per errore scansione. >> Copia, Invio, Fax, Memorizza in casella"**

---

**Lo scanner della periferica è fuori servizio.**

Contattare il centro di assistenza autorizzato. È comunque possibile continuare a usare la funzione di stampa.

## **Viene visualizzato "Imp. usare le seguenti funzioni per errore di stampa. >> Copia, Fax, Stampa da casella, Stampa rapporto"**

---

**La stampante della periferica è fuori servizio.**

Contrattare il centro di assistenza. È comunque possibile continuare a usare la funzione dello scanner.

## **Viene visualizzato "Impossibile utilizzare ##### a causa di un errore."**

---

Contrattare il centro di assistenza.

## **Viene visualizzato "Controllare alimentatore di originali."**

---

**Il coperchio dell'alimentatore di originali è aperto?**

Chiudere il coperchio dell'alimentatore di originali.

## **L'alimentatore di originali è aperto?**

Chiuderlo.

## **Viene visualizzato "Controllare la cartuccia toner."**

---

Aprire l'unità scanner ed estrarre la cartuccia toner. Agitare accuratamente la cartuccia toner e inserirla nuovamente.

## **Viene visualizzato "Il toner a colori è vuoto.Impossibile stampare il documento."**

---

Sostituire con la cartuccia toner da noi indicata.



Se c'è del toner residuo dopo che il toner a colori si è esaurito e "Azione toner colori vuoto" è impostato su [Stampa Bianco & Nero], la stampa in bianco e nero è temporaneamente possibile.

---

## **Viene visualizzato "Rilevato documento riservato."**

---

**È stato rilevato un documento riservato.**

Il lavoro viene annullato. Selezionare [Fine].

## **Viene visualizzato "Impossibile completare l'attivazione.Contattare l'amministratore."**

---

**Impossibile attivare l'applicazione.**

Contattare l'amministratore

## L'autenticazione estesa è disabilitata.

Spegnere e quindi riaccendere l'interruttore. Se il problema non si risolve, contattare l'amministratore.

### 1 Spegnere l'interruttore.

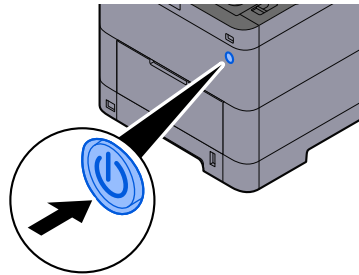

Viene visualizzato il messaggio di conferma di spegnimento dell'interruttore.

La procedura di spegnimento viene completata in circa 3 minuti.

---

### **ATTENZIONE**

In caso di inutilizzo del sistema per un periodo prolungato (ad esempio di notte), spegnere l'interruttore. In caso di periodi di inattività più lunghi (ad esempio durante le vacanze), scollegare anche la spina di alimentazione del sistema dalla presa di corrente per maggiore sicurezza.

---

### **IMPORTANTE**

- Se si utilizza una periferica con installata la funzione fax, si tenga presente che spegnendo l'interruttore le attività di trasmissione e ricezione fax non saranno possibili.
  - Rimuovere la carta dai cassette e riporla in una confezione sigillata per proteggerla dall'umidità.
- 

## Viene visualizzato "Impossibile inviare tramite SMB."

---

### La periferica e il PC di destinazione dell'immagine scansionata sono connessi alla rete?

Controllare la rete

- Collegamento del cavo di rete
- Comportamento dell'hub
- Stato del server
- Nome host o indirizzo IP
- Numero porta

➔ [Collegamento del cavo di rete \(pagina 43\)](#)

➔ [Configurazione della rete \(pagina 74\)](#)

➔ [Impostazioni rete \(pagina 479\)](#)

## Le informazioni dell'account (ID utente, password) utilizzate per accedere alla cartella condivisa a cui verrà inviata l'immagine scansionata sono errate?

Controllare le impostazioni del PC di destinazione dell'immagine scansionata.

- Nome host
- Percorso
- Nome utente login



### NOTA

Se il mittente è un domain user, specificare il nome del dominio. [Nome utente login]@[Nome dominio]

Esempio ) sa720XXXX@km

- Password login
  - Permessi di condivisione cartella del contatto
- 

## Viene visualizzato "Impossibile specificare Job Accounting."

---

**Impossibile specificare Job Accounting quando si elabora il lavoro esternamente.**

Il lavoro viene annullato. Selezionare [Fine].



### NOTA

Se la voce Canc. automatica errore è impostata su [On], il lavoro riprenderà automaticamente allo scadere dell'intervallo di tempo impostato. Per i dettagli, vedere quanto segue:

➔ [Canc. automatica errore \(pagina 442\)](#)

---

## Viene visualizzato "È stato superato il limite di caselle indirizzo.""

---

Il lavoro viene annullato. Selezionare [Fine].

## Viene visualizzato "È stato superato il limite di caselle indirizzo secondario."

---

Seguire le istruzioni su schermo per eliminare i documenti nella casella indirizzo secondario.

Per i lavori annullati, selezionare il tasto [Status/Canc. Lav.] > [Stampa lavori] e controllare la lista stampe.

➔ **Guida alle funzioni FAX**

## **Viene visualizzato "ID account non corretto."**

---

**Per l'elaborazione esterna del lavoro è stato immesso un ID account non corretto.**

Il lavoro viene annullato. Selezionare [Fine].

## **Viene visualizzato "Limitazione Job Accounting superata."**

---

**È stato superato il numero di stampe consentito da Job Accounting?**

Il numero di stampe supera il numero definito in Job Accounting. Non è possibile stampare altri documenti.

Il lavoro viene annullato. Selezionare [Fine].

## **Viene visualizzato "Errore KPDL."**

---

**Si è verificato un errore PostScript.**

Il lavoro viene annullato. Selezionare [Fine].

---

### **NOTA**

Se la voce Canc. automatica errore è impostata su [On], il lavoro riprenderà automaticamente allo scadere dell'intervallo di tempo impostato. Per i dettagli, vedere quanto segue:

➔ [Canc. automatica errore \(pagina 442\)](#)

---

## **Viene visualizzato "Dispositivo guasto."**

---

**Si è verificato un errore interno.**

Prendere nota del codice di errore visualizzato sullo schermo e contattare il tecnico dell'assistenza.

## **Viene visualizzato "Numero massimo di pagine acquisite."**

---

**È stato superato il numero di scansioni consentito?**

Impossibile acquisire altre pagine. Seguire le istruzioni sullo schermo.



## Viene visualizzato "Memoria piena."

---

### **La memoria è piena e non è possibile proseguire il lavoro.**

Selezionare [Continua] per elaborare una pagina acquisita. Impossibile completare il lavoro di stampa. Selezionare [Cancella] per annullare il lavoro.

### **Non è possibile eseguire il lavoro perché la memoria non è sufficiente.**

Se viene visualizzato solo [Fine], selezionare [Fine]. Il lavoro viene annullato.

Se il problema di memoria insufficiente si verifica frequentemente, rivolgersi al rivenditore o al centro di assistenza.

---

### **NOTA**

Se la voce Canc. automatica errore è impostata su [On], il lavoro riprenderà automaticamente allo scadere dell'intervallo di tempo impostato. Per i dettagli, vedere quanto segue:

→ [Canc. automatica errore \(pagina 442\)](#)

---

## Viene visualizzato "Inceppamento carta."

---

### **Si è verificato un inceppamento carta.**

Se si verifica un inceppamento carta, il sistema si blocca e viene visualizzata la posizione dell'inceppamento. Lasciare acceso il sistema e seguire le istruzioni per rimuovere la carta inceppata.

→ [Indicatori di inceppamento carta \(pagina 732\)](#)

## Viene visualizzato "Pulizia tamburo in corso..."

---

### **La periferica è in modalità di regolazione per preservare la qualità.**

Si prega di attendere.

## Viene visualizzato "Regolazione temperatura in corso..."

---

### **La periferica è in modalità di regolazione per preservare la qualità.**

Si prega di attendere.

## Viene visualizzato "Rimuovere gli originali dall'alimentatore."

### Sono rimasti dei documenti nell'alimentatore di originali?

Rimuovere tutti i documenti dall'alimentatore di originali.

#### **ATTENZIONE**

Se la carta si è strappata durante la rimozione, accertarsi di aver rimosso tutti i frammenti rimasti all'interno del sistema poiché possono causare ulteriori inceppamenti.

#### **1** Rimuovere gli originali dal relativo vassoio di inserimento.

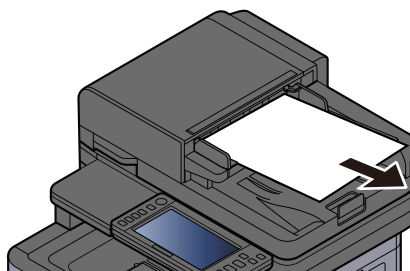

#### **2** Aprire il coperchio dell'alimentatore di originali e rimuovere l'inceppamento carta.

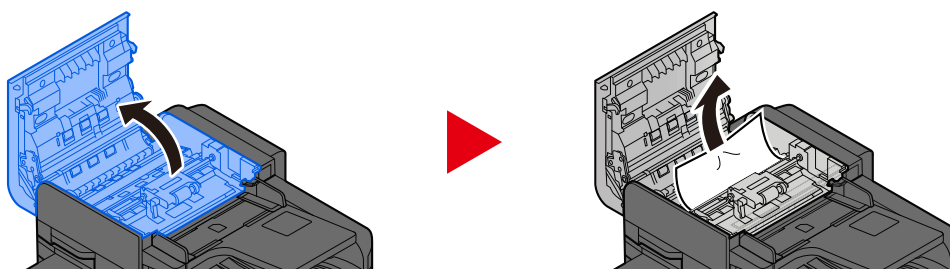

#### **3** Ruotare il selettore C per rimuovere l'inceppamento carta.

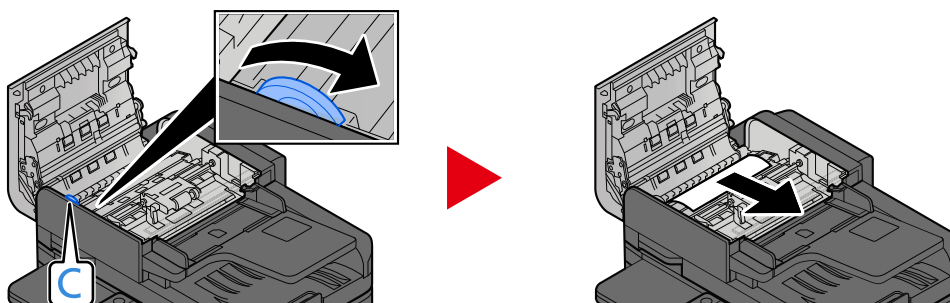

## 4 Riportare il coperchio nella posizione originale.

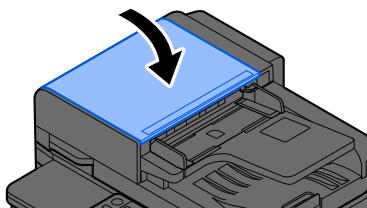

---

### **Viene visualizzato "Esecuzione della funzione di sicurezza"**

La funzione di sicurezza è in esecuzione.

Si prega di attendere.

---

### **Viene visualizzato "Memoria scanner piena."**

La scansione non può essere eseguita perché la memoria dello scanner è insufficiente.

Seguire le istruzioni sullo schermo.

---

### **Viene visualizzato "Superati lavori invio programmati."**

È stato superato il numero di trasmissioni con timer che è possibile impostare.

Selezionare [Fine]. Il lavoro viene annullato.

Attendere il completamento della trasmissione differita, oppure annullare la trasmissione differita e rieseguirlo in secondo momento.

---

### **Viene visualizzato "Selezionare un altro cassetto."**

**Il cassetto selezionato è corretto?**

Il cassetto specificato è dedicato al fax.

Selezionare un altro cassetto valido e premere [Continua].

## Viene visualizzato "Errore di invio."

---

### Si è verificato un errore durante l'invio.

Il lavoro viene annullato. Selezionare [Fine]. Per il codice di errore e i relativi dettagli fare riferimento all'elenco dei codici di errore di trasmissione.

➔ [Elenco dei codici di errore di trasmissione \(pagina 683\)](#)

---

### **NOTA**

Se la voce Canc. automatica errore è impostata su [On], il lavoro riprenderà automaticamente allo scadere dell'intervallo di tempo impostato. Per i dettagli, vedere quanto segue:

➔ [Canc. automatica errore \(pagina 442\)](#)

---

## Viene visualizzato "Alimentazione di originali multipli od obliqui."

---

Vedere le avvertenze fornite con l'alimentatore di originali e controllare gli originali. In caso di inceppamento degli originali, per la loro rimozione seguire le istruzioni sullo schermo.

➔ [Rimuovere la carta inceppata nell'alimentatore di originali \(inversione automatica\) \(pagina 747\)](#)

---

## Viene visualizzato "Errore SSD."

---

### Si è verificato un errore sull'unità SSD.

Il lavoro viene annullato. Selezionare [Fine].

Viene visualizzato il seguente codice di errore:

- 01: La quantità di dati che possono essere memorizzati contemporaneamente è stata superata. Riavviare il sistema o spegnere e riaccendere la periferica. Se l'errore non si risolve, dividere il file in file più piccoli.  
Se il problema persiste, significa che l'unità SSD è danneggiata. Eseguire [Inizializzazione sistema].
  - 04: Spazio insufficiente rimanente sull'unità SSD. Spostare o cancellare i dati non necessari.
- 

### **NOTA**

Si tenga presente che i dati presenti sull'unità SSD verranno eliminati quando si esegue l'inizializzazione del sistema.

---

## **Viene visualizzato "Errore sistema."**

---

**Si è verificato un errore di sistema.**

Seguire le istruzioni visualizzate sullo schermo.

## **Viene visualizzato "Impossibile connettere il dispositivo poiché si superano le connessioni consentite."**

---

**Si stanno tentando più connessioni Wi-Fi Direct rispetto al numero massimo?**

Scollegare i dispositivi mobili non in uso o impostare [automatic disconnection] per questa unità per disconnettere i dispositivi mobili.

➔ [Impostazioni Wi-Fi Direct \(pagina 480\)](#)

## **Viene visualizzato "La password non soddisfa i criteri di password."**

---

**La password è scaduta?**

Cambiare la password di login. Il lavoro viene annullato. Selezionare [Fine].

➔ [Impostazione dei criteri di password \(pagina 526\)](#)

**I requisiti dei criteri di password sono stati modificati (lunghezza della password, stringhe di caratteri da utilizzare ecc.)?**

Controllare i requisiti dei criteri di password e modificare la password di login.

Il lavoro viene annullato. Selezionare [Fine].

➔ [Impostazione dei criteri di password \(pagina 526\)](#)

## **Viene visualizzato "E' stato rilevato un programma malevolo"**

---

**L'esecuzione è stata interrotta a causa di un possibile malware.**

Vengono visualizzati i nomi delle applicazioni per le quali è stata rilevata la presenza di malware.

Contattare l'amministratore.

## **Viene visualizzato "Errore disco RAM."**

---

Si è verificato un errore del disco RAM.

Il lavoro viene annullato. Selezionare [Fine].

È possibile il seguente codice di errore:

04: Non è presente spazio libero sufficiente nel disco RAM. Se è installato il disco RAM opzionale, aumentarne la capacità utilizzando [Impost. RAM Disk] in Menu Sistema.

➔ [Impostazioni sicurezza dispositivo \(pagina 507\)](#)

---



Si può aumentare la il volume del disco RAM selezionando [Priorità stampa] nelle impostazioni [Memoria opz.].

➔ [Altro \(pagina 519\)](#)

---

## **Viene visualizzato "Manutenzione necessaria a breve per unità immagine."**

---

Per TASKalfa MA4500ci

Il kit di manutenzione deve essere sostituito ogni 300.000 pagine stampate.

Per TASKalfa MA3500ci

Il kit di manutenzione deve essere sostituito ogni 200.000 pagine stampate.

## **Viene visualizzato "Manutenzione necessaria a breve per cassetto carta."**

---

Contattare il centro di assistenza autorizzato.

Dopo aver effettuato la sostituzione dei componenti, seguire la procedura sotto riportata:

- 1 Tasto [Menu Sistema/Contatore] > [Regolazione/Manutenz.] > "Altro" > [Imp. servizio] > [Manutenzione (Cassetto 1)] - [Manutenzione (Cassetto 5)]**

## **Viene visualizzato "Manutenzione necessaria a breve per alimentatore di originali."**

---

Contattare il centro di assistenza autorizzato.

Dopo aver effettuato la sostituzione dei componenti, seguire la procedura sotto riportata:

- 1 Tasto [Menu Sistema/Contatore] > [Regolazione/Manutenz.] > "Altro" > [Imp. servizio] > [Manutenzione (Cassetto 1)] - [Manutenzione (Cassetto 5)]**

## **Viene visualizzato "Manutenzione necessaria per unità immagine."**

---

Per TASKalfa MA4500ci

Il kit di manutenzione deve essere sostituito ogni 300.000 pagine stampate.

Per TASKalfa MA3500ci

Il kit di manutenzione deve essere sostituito ogni 200.000 pagine stampate.

## **Viene visualizzato "Manutenzione necessaria per cassetto carta."**

---

Contattare il centro di assistenza autorizzato.

Dopo aver effettuato la sostituzione dei componenti, seguire la procedura sotto riportata:

- 1** Tasto [Menu Sistema/Contatore] > [Regolazione/Manutenz.] > "Altro" > [Imp. servizio] > [Manutenzione (Cassetto 1)] - [Manutenzione (Cassetto 5)]

## **Viene visualizzato "Manutenzione necessaria per vassoio multifunzione."**

---

## **Viene visualizzato "Manutenzione necessaria per alimentatore di originali."**

---

## **Viene visualizzato "Il vetro di lettura necessita di pulizia."**

---

### **Il vetro di lettura necessita di pulizia.**

Quando si utilizza l'alimentatore di originali, pulire il vetro di lettura e la guida di lettura con il panno di pulizia asciutto.

---

#### **IMPORTANTE**

Non utilizzare acqua, sapone o solventi per la pulizia.

---

---

#### **NOTA**

La presenza di sporco sul vetro di lettura o sulla guida di lettura può causare la formazione di strisce nere sulle stampe.

---



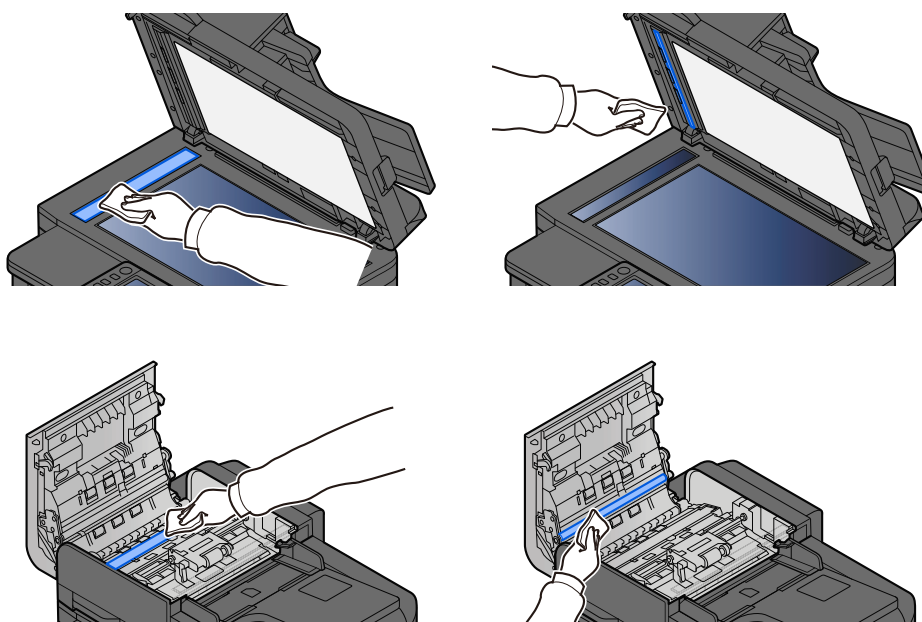

## Viene visualizzato "Toner[C][M][Y][K] esaurito."

Sostituire la cartuccia toner con quella da noi indicata.

### **NOTA**

Se c'è del toner residuo dopo che il toner a colori si è esaurito e "Azione toner colori vuoto" è impostato su [Stampa Bianco & Nero], la stampa in bianco e nero è temporaneamente possibile.

### **ATTENZIONE**

È vietato incenerire tutti i componenti che contengono toner. Potrebbero sprigionarsi scintille pericolose.

La procedura di installazione della cartuccia toner è la stessa per tutti i colori. In questo caso viene illustrata la procedura relativa alla cartuccia di toner giallo come esempio.

### **1** **Aprire l'unità scanner**

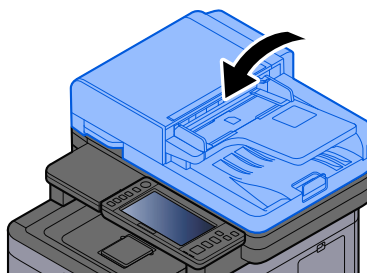

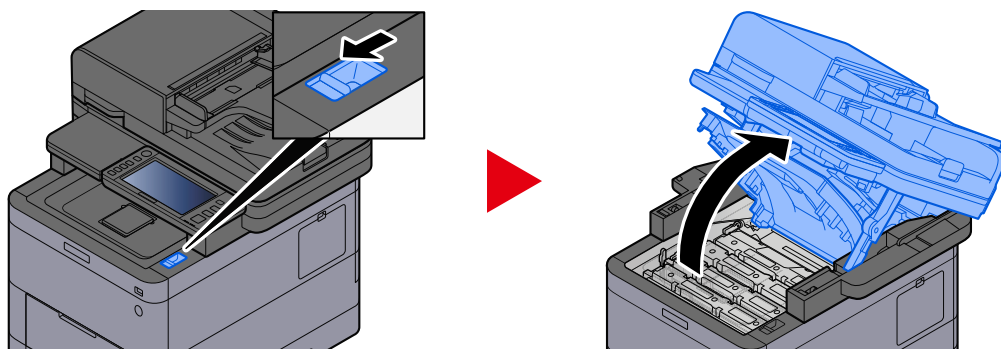

Il blocco cartuccia toner della cartuccia toner esaurito è sbloccato.



**NOTA**

Se la cartuccia toner è bloccata, selezionare [Sblocca contenitore toner] e rilasciare il blocco.

**2** Rimuovere la cartuccia toner.

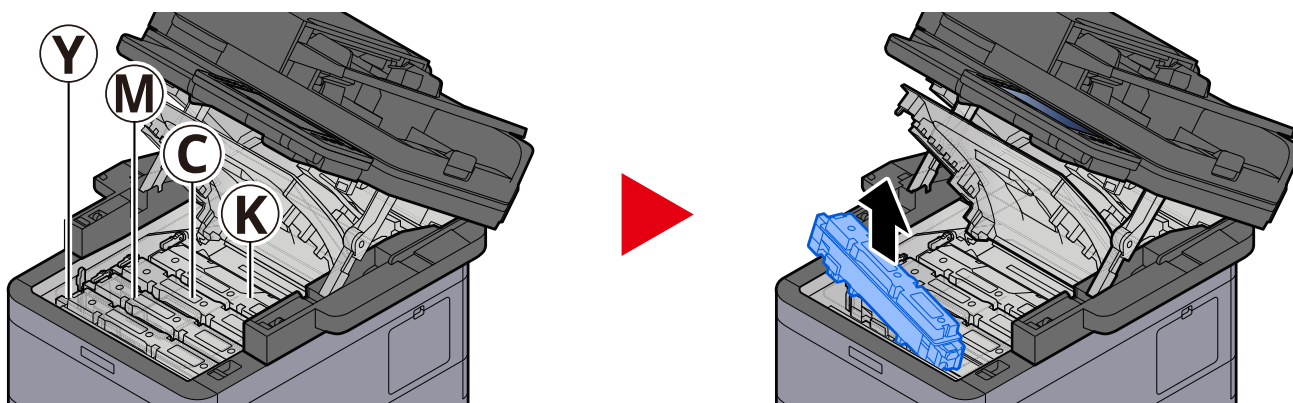

**3** Collocare la cartuccia toner usata nell'apposita busta di plastica.

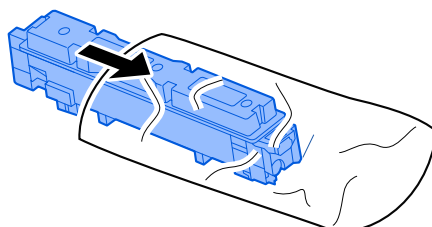

## 4 Estrarre dalla scatola la nuova cartuccia toner.

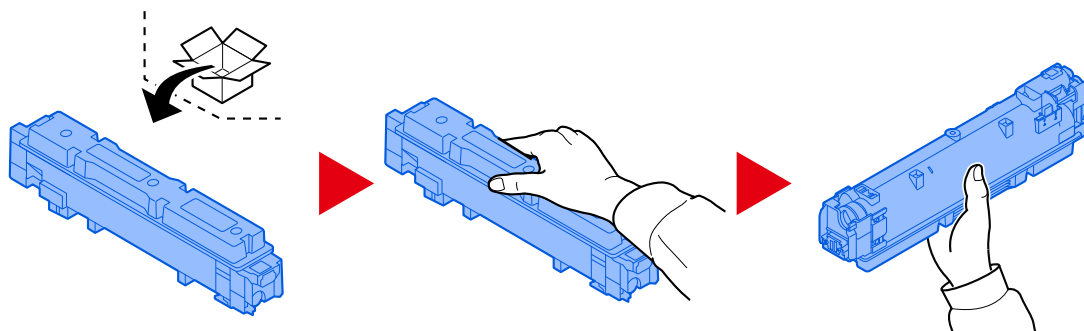

### ✓ **IMPORTANTE**

Non toccare i punti indicati in figura.

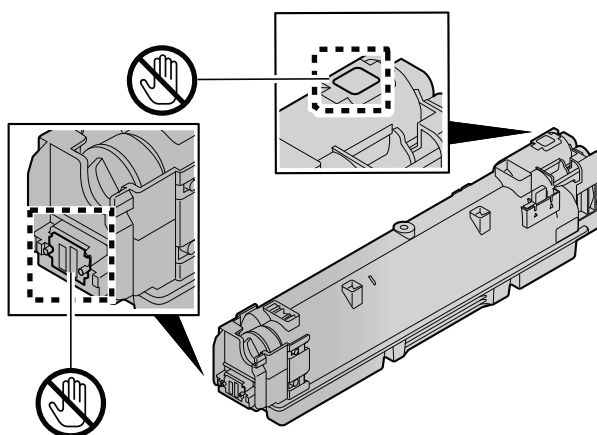

## 5 Agitare la cartuccia toner.

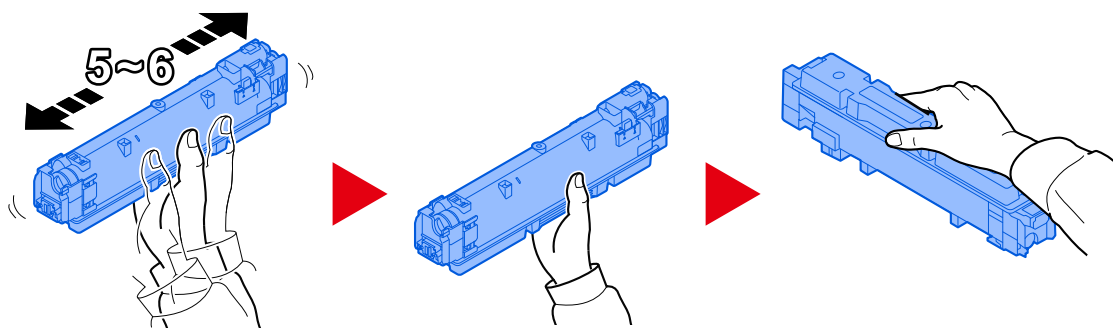

## 6 Installare la cartuccia toner.

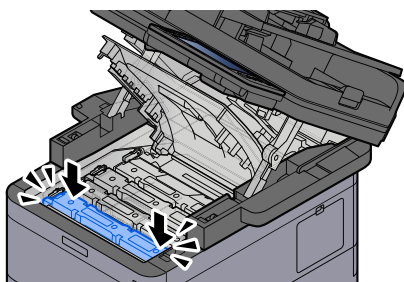

---

### ✔ IMPORTANTE

Inserire a fondo la cartuccia toner.

---

## 7 Chiudere l'unità scanner

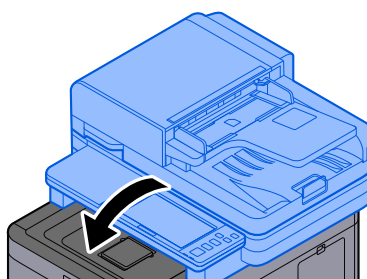

---

### 💡 NOTA

- Se l'unità scanner non si chiude, verificare che la nuova cartuccia toner sia installata correttamente.
  - Restituire la cartuccia toner sostituita al rivenditore o al centro di assistenza. Le cartucce toner raccolte verranno riciclate o smaltite in conformità con le normative vigenti.
- 

## **Viene visualizzato "Toner [C][M][Y][K] scarso. (Sostituire quando vuoto.)"**

---

**La cartuccia toner è prossima all'esaurimento.**

Preparare una nuova cartuccia toner.

## **Viene visualizzato "Errore tipo toner. Inserire il toner corretto."**

---

**Il tipo di toner presente è adatto al modello?**

Installare il toner corretto.

## Viene visualizzato "Errore unità USB."

---

### L'unità USB è protetta da scrittura?

Si è verificato un errore nell'unità USB. Il lavoro viene annullato. Selezionare [Fine].

Viene visualizzato il seguente codice di errore:

01: Collegare un'unità USB su cui sia possibile scrivere.

### Si è verificato un errore nell'unità USB.

Il lavoro viene annullato. Selezionare [Fine].

Viene visualizzato il seguente codice di errore:

01: La quantità di dati che possono essere memorizzati contemporaneamente è stata superata. Riavviare il sistema o spegnere e riaccendere la periferica.

Se il problema non si risolve, è probabile che l'unità USB non sia compatibile con la periferica. Utilizzare un'unità USB formattata da questo sistema. Se l'unità USB non può essere formattata, è danneggiata. Collegare un'unità USB compatibile.



### NOTA

Se la voce Canc. automatica errore è impostata su [On], il lavoro riprenderà automaticamente allo scadere dell'intervallo di tempo impostato. Per i dettagli, vedere quanto segue:

→ [Canc. automatica errore \(pagina 442\)](#)

---

## Viene visualizzato "Unità USB è piena."

---

### Non è presente spazio libero sufficiente nell'unità USB.

Il lavoro viene annullato. Selezionare [Fine].

Eliminare i file obsoleti dall'unità USB.



### NOTA

Se la voce Canc. automatica errore è impostata su [On], il lavoro riprenderà automaticamente allo scadere dell'intervallo di tempo impostato. Per i dettagli, vedere quanto segue:

→ [Canc. automatica errore \(pagina 442\)](#)

---

## Viene visualizzato "L'unità USB non è formattata."

---

### L'unità USB è stata formattata da questo sistema?

Eeguire [Formatta] dell'unità USB su questa periferica.

#### 1 Visualizzare la schermata.

1 Selezionare il tasto [Home].

2 Selezionare [Informazionidispositivo].

Viene visualizzata la schermata per il controllo dello stato o la configurazione dei dispositivi.

#### 2 Selezionare [Formatta] di "USB Drive"

---



##### IMPORTANTE

Quando si seleziona [Formatta], tutti i dati presenti nell'unità USB vengono cancellati.

---

## Viene visualizzato "Avviso alta temp. Regolare temperatura ambiente."

---

La qualità di stampa può non essere ottimale. Regolare le condizioni ambientali di temperatura e umidità.

## Viene visualizzato "Avviso bassa temp. Regolare temper. ambiente."

---

La qualità di stampa può non essere ottimale. Regolare le condizioni ambientali di temperatura e umidità.

## Viene visualizzato "Warning low memory."

---

Lavoro impossibile. Riprovare.

## Viene visualizzato "Vaschetta recupero toner piena."

### La vaschetta di recupero toner è piena?

La vaschetta di recupero toner deve essere sostituita.

### **ATTENZIONE**

È vietato incenerire tutti i componenti che contengono toner. Potrebbero sprigionarsi scintille pericolose.

### 1 **Aprire il coperchio della vaschetta di recupero toner**

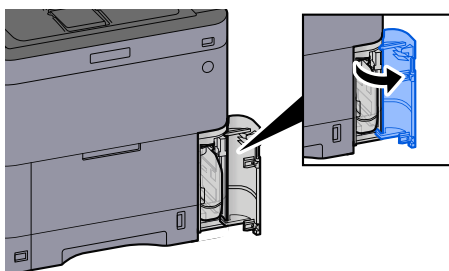

### 2 **Rimuovere la vaschetta di recupero toner.**

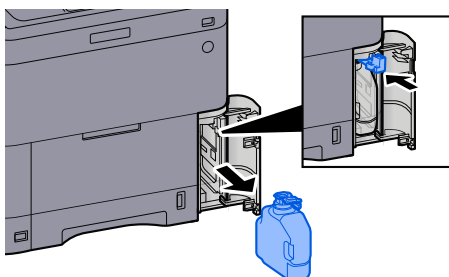

### 3 **Collocare la vaschetta di recupero toner nell'apposita busta di plastica.**

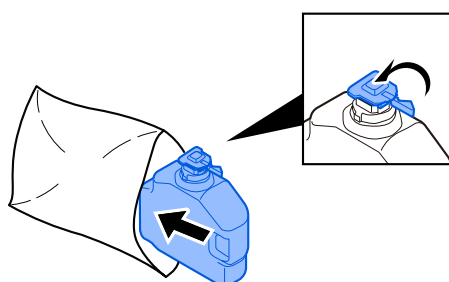

#### 4 Rimuovere la nuova vaschetta di recupero toner.

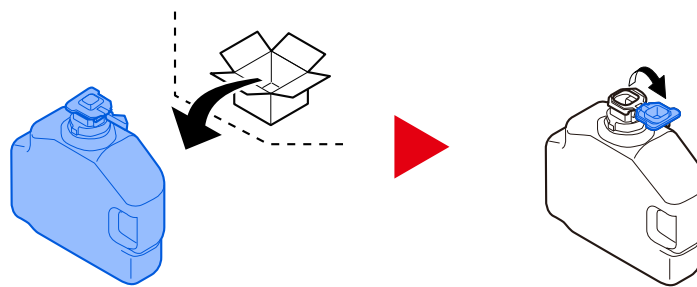

#### 5 Inserire la vaschetta di recupero toner.

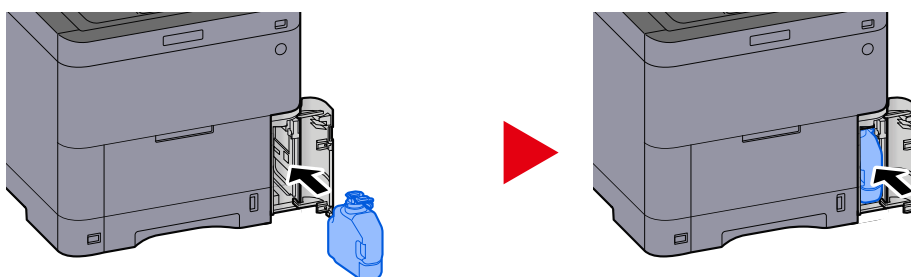

#### 6 Chiudere il coperchio della vaschetta di recupero toner

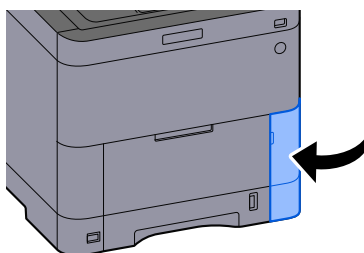

---

 **NOTA**

Restituire la vaschetta di recupero toner sostituita al rivenditore o al centro di assistenza. Le vaschette raccolte verranno riciclate o smaltite in conformità con le normative vigenti.

---

## Viene visualizzato "Impossibile usare questa casella."

---

**Autorizzazione mancante per l'utilizzo della casella specificata.**

Il lavoro viene annullato. Selezionare [Fine].



## Elenco dei codici di errore di trasmissione

### Viene visualizzato 1101 "Impossibile inviare l'e-mail."

---

#### Messaggio

Impossibile inviare l'e-mail.

Controllare il nome host del server SMTP in Command Center RX

Lavoro annullato. Premere [Fine].

1101

#### Azioni correttive

Immettere il nome host del server SMTP in Command Center RX.

- 1** **Avviare il browser web.**
- 2** **Nella barra Indirizzo o Percorso, inserire l'indirizzo IP della periferica o il nome host.**
- 3** **Accedere con privilegi di amministratore.**
- 4** **Fare clic su [Posta elettron.] del menu [Funzioni].**
- 5** **Controllare il [Nome server SMTP] in "SMTP".**  
Correggere eventuali dati errati.
- 6** **Fare clic su [Invia].**  
→ [Impostazioni SMTP ed e-mail \(pagina 121\)](#)

## Viene visualizzato 1101 "Impossibile inviare tramite SMB."

---

### Messaggio

Impossibile inviare tramite SMB  
Controllare le impostazioni SMB.  
> Nome utente e password di accesso

Nota: Se il mittente è un utente di un dominio, specificare il nome del dominio.  
> Nome host  
> Percorso  
Lavoro annullato. Premere [Fine].

1101

### Azioni correttive

Controllare il nome host del computer di destinazione.

## 1 Quando si immettono le informazioni sulla destinazione, assicurarsi che il nome host o l'indirizzo IP del computer di destinazione sia corretto.

➔ [Invio del documento alla cartella condivisa desiderata su un computer \(scansione a PC\) \(pagina 248\)](#)

---



#### NOTA

Se l'utente è un domain user, specificare il nome del dominio.

---

Per specificare una destinazione registrata nella rubrica, passare al punto successivo.

## 2 Controllo della rubrica

- 1 Tasto [Menu Sistema/Contatore] > [Impostazionifunzione] > [Rubrica] > [Aggiungi/Modifica rubrica dispositivo]
  - 2 Selezionare l'icona di informazioni per una destinazione.
  - 3 Assicurarsi che il nome host o l'indirizzo IP del computer di destinazione siano corretti.
- 



#### NOTA

Se l'utente è un domain user, specificare il nome del dominio.

---

In caso contrario correggerli.

- 4 [Registra] > [OK]  
Registrare la destinazione modificata.

➔ [Modifica dell'indirizzo di contatto nella rubrica \(pagina 179\)](#)

## Viene visualizzato 1101 "Impossibile inviare tramite FTP."

---

### Messaggio

Impossibile inviare tramite FTP.

Controllare il nome host o l'indirizzo IP dell'FTP.

Lavoro annullato. Premere [Fine].

1101

### Azioni correttive

Controllare il nome host dell'FTP.

#### **1** Quando si immettono le informazioni sulla destinazione, assicurarsi che il nome host o l'indirizzo IP del server FTP sia corretto.

➔ [Invio di documenti a una cartella su server FTP \(scansione su FTP\) \(pagina 252\)](#)

Per specificare una destinazione registrata nella rubrica, passare al punto successivo.

#### **2** Controllo della rubrica

1 Tasto [Menu Sistema/Contatore] > [Impostazionifunzione] > [Rubrica] > [Aggiungi/Modifica rubrica dispositivo]

2 Selezionare l'icona di informazioni per una destinazione.

3 Assicurarsi che il nome host o l'indirizzo IP del server FTP siano corretti.  
In caso contrario correggerli.

4 [Registra] > [OK]

Registrare la destinazione modificata.

➔ [Modifica dell'indirizzo di contatto nella rubrica \(pagina 179\)](#)

## Viene visualizzato 1102 "Impossibile inviare l'e-mail."

---

### Messaggio

Impossibile inviare l'e-mail.

Controllare quanto segue in Command Center RX

> Nome utente e password di accesso SMTP

> Nome utente e password di accesso POP3

1102

### Azioni correttive

Controllare il nome utente di login e la password dei server SMTP e POP3.

- 1 Avviare il browser web.**
- 2 Nella barra Indirizzo o Percorso, inserire l'indirizzo IP della periferica o il nome host.**
- 3 Accedere con privilegi di amministratore.**
- 4 Fare clic su [Posta elettrn.] in [Funzioni]**
- 5 Verificare che il nome utente di login e la password del server SMTP siano stati inseriti in [Protocollo autenticazione] di "SMTP" e se necessario modificare le impostazioni.**
- 6 Fare clic su [Impostazioni] in "Impostazioni utente POP3"**
- 7 Verificare che il nome utente di login e la password del server SMTP siano stati inseriti e se necessario modificare le impostazioni.**
- 8 Fare clic su [Invia].**  
➔ [Impostazioni SMTP ed e-mail \(pagina 121\)](#)

---

## Viene visualizzato 1102 "Impossibile inviare tramite SMB."

---

### Messaggio

Impossibile inviare tramite SMB  
Controllare le impostazioni SMB.  
> Nome utente e password di accesso

Nota: Se il mittente è un utente di un dominio, specificare il nome del dominio.  
> Nome host  
> Percorso  
Lavoro annullato. Premere [Fine].

1102

### Azioni correttive

Controllare il nome utente e la password di login del computer di destinazione.

## 1 Quando si immettono le informazioni sulla destinazione, accertarsi che il nome utente e la password di login del computer di destinazione siano corretti.

➔ [Invio del documento alla cartella condivisa desiderata su un computer \(scansione a PC\) \(pagina 248\)](#)



#### NOTA

- Se il nome computer non coincide con il nome dominio, verificare che siano stati immessi come segue.  
Nome dominio\Nome utente
- Se si utilizza un nome host, controllare che non contenga i seguenti caratteri non ammessi:  
~ ! @ # \$ ^ & \* ( ) = + [ ] { } \ | ; : ' " < > / ?

---

Per specificare una destinazione registrata nella rubrica, passare al punto successivo.

## 2 Controllo della rubrica

- 1 Tasto [Menu Sistema/Contatore] > [Impostazioni funzione] > [Rubrica] > [Aggiungi/Modifica rubrica dispositivo]
- 2 Selezionare l'icona di informazioni per una destinazione.
- 3 Accertarsi che il nome utente e la password di login del computer di destinazione siano corretti.  
In caso contrario correggerli.



#### NOTA

- Se il nome computer non coincide con il nome dominio, verificare che siano stati immessi come segue.  
Nome dominio\Nome utente
- Se si utilizza un nome host, controllare che non contenga i seguenti caratteri non ammessi:  
~ ! @ # \$ ^ & \* ( ) = + [ ] { } \ | ; : ' " < > / ?

- 
- 4 [Registra] > [OK]  
Registrare la destinazione modificata.

➔ [Modifica dell'indirizzo di contatto nella rubrica \(pagina 179\)](#)

## Viene visualizzato 1102 "Impossibile inviare tramite FTP."

---

### Messaggio

Impossibile inviare tramite FTP.  
Controllare le impostazioni dell'FTP.  
> Nome utente e password di accesso

Nota: Se il mittente è un utente di un dominio, specificare il nome del dominio.  
Lavoro annullato. Premere [Fine].

1102

### Azioni correttive

Controllare il nome utente di login e la password dei server FTP.

## 1 Quando si immettono le informazioni sulla destinazione, accertarsi che il nome utente e la password di login del server FTP siano corretti.

➔ [Invio di documenti a una cartella su server FTP \(scansiona su FTP\) \(pagina 252\)](#)



#### NOTA

- Se l'utente è un domain user, specificare il nome del dominio.
- Se il nome computer non coincide con il nome dominio, verificare che siano stati immessi come segue.  
Nome dominio\Nome utente

---

Per specificare una destinazione registrata nella rubrica, passare al punto successivo.

## 2 Controllo della rubrica

- 1 Tasto [Home] > [...] > [Menu Sistema] > [Impostazionifunzione] > [Rubrica] > [Aggiungi/Modifica rubrica dispositivo]
- 2 Selezionare l'icona di informazioni per una destinazione.
- 3 Accertarsi che il nome utente e la password di login del server FTP siano corretti.



#### NOTA

- Se l'utente è un domain user, specificare il nome del dominio.
- Se il nome computer non coincide con il nome dominio, verificare che siano stati immessi come segue.  
Nome dominio\Nome utente

---

In caso contrario correggerli.

- 4 [Registra] > [OK]  
Registrare la destinazione modificata.

➔ [Modifica dell'indirizzo di contatto nella rubrica \(pagina 179\)](#)

## Viene visualizzato 1103 "Impossibile inviare tramite SMB."

---

### Messaggio

Impossibile inviare tramite SMB.  
Controllare le impostazioni SMB.  
> Nome utente e password di accesso

Nota: Se il mittente è un utente di un dominio, specificare il nome del dominio.  
> Percorso  
> Permessi di condivisione cartella del contatto  
Lavoro annullato. Premere [Fine].

1103

### Azioni correttive

Controllare il nome utente e la password di login del computer di destinazione, così come il percorso della cartella di destinazione.

- 1 Quando si immettono le informazioni sulla destinazione, accertarsi che il nome utente e la password di login del computer di destinazione, così come il percorso della cartella di destinazione siano corretti.**

➔ [Invio del documento alla cartella condivisa desiderata su un computer \(scansione a PC\) \(pagina 248\)](#)

---



#### NOTA

Se il nome computer non coincide con il nome dominio, verificare che siano stati immessi come segue.

Nome dominio\Nome utente

---

Per specificare una destinazione registrata nella rubrica, passare al punto successivo.

## 2 Controllo della rubrica

- 1 Tasto [Menu Sistema/Contatore] > [Impostazioni funzione] > [Rubrica] > [Aggiungi/Modifica rubrica dispositivo]
  - 2 Selezionare l'icona di informazioni per una destinazione.
  - 3 Accertarsi che il nome utente e la password di login del computer di destinazione siano corretti.  
In caso contrario correggerli.
- 



#### NOTA

Se il nome computer non coincide con il nome dominio, verificare che siano stati immessi come segue.

Nome dominio\Nome utente

---

- 4 [Registra] > [OK]  
Registrare la destinazione modificata.

➔ [Modifica dell'indirizzo di contatto nella rubrica \(pagina 179\)](#)

### **3 Assicurarsi che le impostazioni di condivisione della cartella siano configurate correttamente**

Controllare le impostazioni e le autorizzazioni di condivisione nelle proprietà della cartella.

- 1 Fare clic con il tasto destro sulla cartella condivisa e quindi scegliere la scheda [Proprietà] → [Sicurezza].
  - 2 Selezionare un utente e assicurarsi che venga visualizzato l'utente immesso nel campo nome gruppo o nome utente
  - 3 Verificare che [Consenti] sia deselezionato per "Modifica" e "Lettura ed esecuzione"
  - 4 Fare clic sul pulsante [Chiudi].
- ➔ [Creazione e annotazione di una cartella condivisa \(pagina 154\)](#)



## Viene visualizzato 1103 "Impossibile inviare tramite FTP."

---

### Messaggio

Impossibile inviare tramite FTP.  
Controllare le impostazioni FTP.  
> Nome utente e password di accesso

1103

### Azioni correttive

Controllare il percorso della cartella di destinazione.

- 1** Quando si immettono le informazioni sulla destinazione, accertarsi che il nome utente e la password di login del computer di destinazione, così come il percorso della cartella di destinazione siano corretti.

➔ [Invio di documenti a una cartella su server FTP \(scansiona su FTP\) \(pagina 252\)](#)



#### NOTA

Se non viene specificato alcun percorso, il file viene memorizzato nella directory principale.

---

Per specificare una destinazione registrata nella rubrica, passare al punto successivo.

## 2 Controllo della rubrica

- 1 Tasto [Menu Sistema/Contatore] > [Impostazionifunzione] > [Rubrica] > [Aggiungi/Modifica rubrica dispositivo]
- 2 Selezionare l'icona di informazioni per una destinazione.
- 3 Verificare che il percorso della cartella di destinazione sia corretto.



#### NOTA

Se non viene specificato alcun percorso, il file viene memorizzato nella directory principale.

---

In caso contrario correggerli.

- 4 [Registra] > [OK]  
Registrare la destinazione modificata.

➔ [Modifica dell'indirizzo di contatto nella rubrica \(pagina 179\)](#)

## Viene visualizzato 1104 "Impossibile inviare l'e-mail."

---

### Messaggio

Impossibile inviare l'e-mail.  
Controllare l'indirizzo e-mail.

Nota: Se l'indirizzo è rifiutato dal dominio, non è possibile inviare l'e-mail.  
Lavoro annullato. Premere [Fine].

1104

### Azioni correttive

Controllare l'indirizzo e-mail.

#### **1** Quando si immettono le informazioni sulla destinazione, verificare che l'indirizzo e-mail sia corretto.

➔ [Invio di un documento via e-mail \(pagina 246\)](#)

Per specificare una destinazione registrata nella rubrica, passare al punto successivo.

#### **2** Controllo della rubrica

1 Tasto [Menu Sistema/Contatore] > [Impostazionifunzione] > [Rubrica] > [Aggiungi/Modifica rubrica dispositivo]

2 Selezionare l'icona di informazioni per una destinazione.

3 Controllare l'indirizzo e-mail  
In caso contrario correggerli.

4 [Registra] > [OK]  
Registrare la destinazione modificata.

➔ [Modifica dell'indirizzo di contatto nella rubrica \(pagina 179\)](#)

Se il problema persiste, passare al punto successivo.

#### **3** Verificare che l'indirizzo e-mail non venga rifiutato a causa delle restrizioni di dominio

1 Avviare un browser web.

2 Nella barra Indirizzo o Percorso, inserire l'indirizzo IP della periferica o il nome host.

3 Accedere con privilegi di amministratore.

4 Fare clic su [Posta elettron.] in [Funzioni]

5 Fare clic su [Elenco domini] in "SMTP"  
Viene visualizzato l'elenco delle restrizioni di dominio SMTP.

6 Se l'indirizzo e-mail è incluso nell'elenco, eliminarlo.

7 Fare doppio clic su [Invia].

➔ [Impostazioni SMTP ed e-mail \(pagina 121\)](#)

## Viene visualizzato 1105 "Impossibile inviare l'e-mail."

---

### Messaggio

Impossibile inviare l'e-mail.

Selezionare [On] per le impostazioni SMTP in Command Center RX

Lavoro annullato. Premere [Fine].

1105

### Azioni correttive

Da Command Center RX, controllare che SMTP (invio e-mail) sia On.

- 1 Avviare il browser web.**
- 2 Nella barra Indirizzo o Percorso, inserire l'indirizzo IP della periferica o il nome host.**
- 3 Accedere con privilegi di amministratore.**
- 4 Fare clic su [Protocolli] del menu [Impostazioni di rete].**
- 5 Impostare "SMTP (invio e-mail)" in "Protocolli di invio" su [On]**
- 6 Fare clic su [Invia].**
  - ➔ [Impostazioni SMTP ed e-mail \(pagina 121\)](#)

## Viene visualizzato 1105 "Impossibile inviare tramite SMB."

---

### Messaggio

Impossibile inviare tramite SMB.

Selezionare [On] per le impostazioni SMB in Command Center RX

Lavoro annullato. Premere [Fine].

1105

### Azioni correttive

Accertarsi che il protocollo sia impostato correttamente.

- 1** Avviare il browser web.
- 2** Nella barra Indirizzo o Percorso, inserire l'indirizzo IP della periferica o il nome host.
- 3** Accedere con privilegi di amministratore.
- 4** Fare clic su [Protocolli] in [Impostazioni di rete]
- 5** Impostare "SMB" in "Protocolli di invio" su [On]
- 6** Fare clic su [Invia].  
➔ [Impostazioni SMTP ed e-mail \(pagina 121\)](#)

## Viene visualizzato 1105 "Impossibile inviare tramite FTP."

---

### Messaggio

Impossibile inviare tramite FTP.

Selezionare [On] per le impostazioni FTP in Command Center RX

Lavoro annullato. Premere [Fine].

1105

### Azioni correttive

Accertarsi che il protocollo sia impostato correttamente.

- 1 Avviare il browser web.**
- 2 Nella barra Indirizzo o Percorso, inserire l'indirizzo IP della periferica o il nome host.**
- 3 Accedere con privilegi di amministratore.**
- 4 Fare clic su [Protocolli] in [Impostazioni di rete]**
- 5 Impostare "FTP Client (trasmissione)" in "Protocolli di invio" su [On]**
- 6 Fare clic su [Invia].**
  - ➔ [Impostazioni SMTP ed e-mail \(pagina 121\)](#)

## Viene visualizzato 1106 "Impossibile inviare l'e-mail."

---

### Messaggio

Impossibile inviare l'e-mail.

Controllare l'indirizzo del mittente di SMTP in Command Center RX

Lavoro annullato. Premere [Fine].

1106

### Azioni correttive

Controllare l'indirizzo del mittente sul server SMTP da Command Center RX.

- 1 Avviare il browser web.**
- 2 Nella barra Indirizzo o Percorso, inserire l'indirizzo IP della periferica o il nome host.**
- 3 Accedere con privilegi di amministratore.**
- 4 Fare clic su [Posta elettrón.] del menu [Funzioni].**
- 5 Impostare [Protocolli di invio] in "Impostazioni di invio e-mail".**

Specificare un indirizzo e-mail tramite il quale contattare l'amministratore della periferica. Per l'autenticazione SMTP, è necessario immettere correttamente l'indirizzo del mittente. La lunghezza massima dell'indirizzo mittente è di 256 caratteri.
- 6 Fare clic su [Invia].**
  - ➔ [Impostazioni SMTP ed e-mail \(pagina 121\)](#)

## Viene visualizzato 1131 "Impossibile inviare tramite FTP."

---

### Messaggio

Impossibile inviare tramite FTP.

Selezionare [On] per le impostazioni del protocollo di protezione in Command Center RX

Lavoro annullato. Premere [Fine].

1131

### Azioni correttive

Consentire l'uso del TLS.

- 1** Avviare il browser web.
- 2** Nella barra Indirizzo o Percorso, inserire l'indirizzo IP della periferica o il nome host.
- 3** Accedere con privilegi di amministratore.
- 4** Fare clic su [Sicurezza di rete] in [Impostazioni di protezione]
- 5** Impostare [TLS] su [On]
- 6** Fare clic su [Invia].

➔ [Command Center RX User Guide](#)

## Viene visualizzato 1132 "Impossibile inviare tramite FTP."

---

### Messaggio

Impossibile inviare tramite FTP.

Controllare quanto segue per il server FTP.

> L'FTP è disponibile.

> La crittografia è disponibile.

Lavoro annullato. Premere [Fine].

1132

### Azioni correttive

Controllare il server di destinazione.

- 1 Accertarsi che il server di destinazione supporti il protocollo FTPS (File Transfer Protocol over TLS)**  
Se il problema persiste, passare al punto successivo.
- 2 Assicurarsi che il server di destinazione supporti il metodo di crittografia impostato.**



## Viene visualizzato 2101 "Impossibile inviare l'e-mail."

---

### Messaggio

Impossibile inviare l'e-mail.  
Controllare la rete e Command Center RX  
> Il cavo di rete è collegato.  
> L'hub non funziona correttamente.  
> Il server non funziona correttamente.  
> Nome del server POP3 dell'utente POP3  
> Nome del server SMTP  
Lavoro annullato. Premere [Fine].

2101

### Azioni correttive

Controllare Command Center RX e le impostazioni di rete.

#### 1 Collegare il cavo di rete

Controllare che il cavo LAN sia collegato correttamente.  
In assenza di miglioramenti, passare al punto successivo.

#### 2 Controllare il funzionamento dell'hub.

Controllare che la spia di accesso dell'hub sia illuminata o lampeggi.  
In assenza di miglioramenti, passare al punto successivo.

#### 3 Controllare lo stato del server.

Controllare che il server sia attivo e risponda al ping.  
In assenza di miglioramenti, passare al punto successivo.

#### 4 Controllare il nome host del server SMTP in Command Center RX.

- 1 Avviare un browser web.
- 2 Nella barra Indirizzo o Percorso, inserire l'indirizzo IP della periferica o il nome host.
- 3 Accedere con privilegi di amministratore.
- 4 Fare clic su [Posta elettron.] in [Funzioni]
- 5 Controllare "SMTP" [Nome server SMTP]  
Correggere eventuali dati errati.
- 6 Fare clic su [Invia].  
Se il problema persiste, passare al punto successivo.

#### 5 Controllare gli utenti nell'autenticazione POP before SMTP in Command Center RX.

Impostare questa opzione quando si usa POP before SMTP come autenticazione SMTP.

- 1 Avviare un browser web.
- 2 Nella barra Indirizzo o Percorso, inserire l'indirizzo IP della periferica o il nome host.
- 3 Accedere con privilegi di amministratore.

- 4 Fare clic su [Posta elettron.] in [Funzioni]
- 5 Selezionare "Protocollo autenticazione" [POP prima SMTP]
- 6 Controllare che [Altro] non sia selezionato in "Autentica come"  
In caso contrario, selezionare un utente POP3 valido diverso da [Altro].
- 7 Fare doppio clic su [Invia].  
Se il problema persiste, passare al punto successivo.

## **6 Controllare il nome del server POP3 per gli utenti POP3 in Command Center RX**

- 1 Avviare un browser web.
- 2 Nella barra Indirizzo o Percorso, inserire l'indirizzo IP della periferica o il nome host.
- 3 Accedere con privilegi di amministratore.
- 4 Fare clic su [Posta elettron.] in [Funzioni]
- 5 Fare clic su "Impostazioni utente POP3" [Impostazioni]  
Viene visualizzata la schermata "Impostazioni utente POP3".
- 6 Controllare il [Nome server POP3] di "utente 1 (fino a 3)".  
Correggere eventuali dati errati.
- 7 Fare doppio clic su [Invia].

## Viene visualizzato 2101 "Impossibile inviare tramite SMB."

---

### Messaggio

Impossibile inviare tramite SMB.

Controllare la rete e le impostazioni SMB.

> Il cavo di rete è collegato.

> L'hub non funziona correttamente.

> Il server non funziona correttamente.

> Nome host e indirizzo IP

> Numero porta

Lavoro annullato. Premere [Fine].

2101

### Azioni correttive

Controllare le impostazioni SMB e della rete.

#### 1 Collegare il cavo di rete

Controllare che il cavo LAN sia collegato correttamente.

In assenza di miglioramenti, passare al punto successivo.

#### 2 Controllare il funzionamento dell'hub.

Controllare che la spia di accesso dell'hub sia illuminata o lampeggi.

In assenza di miglioramenti, passare al punto successivo.

#### 3 Controllare lo stato del server.

Controllare che il server sia attivo e risponda al ping.

In assenza di miglioramenti, passare al punto successivo.

#### 4 Quando si immettono le informazioni sulla destinazione, assicurarsi che il nome host o l'indirizzo IP del computer di destinazione e il numero porta siano corretti.

➔ [Invio del documento alla cartella condivisa desiderata su un computer \(scansione a PC\) \(pagina 248\)](#)

Per specificare una destinazione registrata nella rubrica, passare al punto successivo.

#### 5 Controllo della rubrica

1 Tasto [Menu Sistema/Contatore] > [Impostazionifunzione] > [Rubrica] > [Aggiungi/Modifica rubrica dispositivo]

2 Selezionare l'icona di informazioni per una destinazione.

3 Assicurarsi che il nome host o l'indirizzo IP del computer di destinazione e il numero porta siano corretti.

In caso contrario correggerli.

4 [Registra] > [OK]

Registrare la destinazione modificata.

➔ [Modifica dell'indirizzo di contatto nella rubrica \(pagina 179\)](#)

## Viene visualizzato 2101 "Impossibile inviare tramite FTP."

---

### Messaggio

Impossibile inviare tramite FTP.

Controllare la rete e le impostazioni FTP.

> Il cavo di rete è collegato.

> L'hub non funziona correttamente.

> Il server non funziona correttamente.

> Nome host e indirizzo IP

> Numero porta

Lavoro annullato. Premere [Fine].

2101

### Azioni correttive

Controllare le impostazioni FTP e della rete.

#### 1 Collegare il cavo di rete

Controllare che il cavo LAN sia collegato correttamente.

In assenza di miglioramenti, passare al punto successivo.

#### 2 Controllare il funzionamento dell'hub.

Controllare che la spia di accesso dell'hub sia illuminata o lampeggi.

In assenza di miglioramenti, passare al punto successivo.

#### 3 Controllare lo stato del server.

Controllare che il server sia attivo e risponda al ping.

In assenza di miglioramenti, passare al punto successivo.

#### 4 Quando si immettono le informazioni sulla destinazione, assicurarsi che il nome host o l'indirizzo IP del computer di destinazione e il numero porta siano corretti.

➔ [Invio di documenti a una cartella su server FTP \(scansione su FTP\) \(pagina 252\)](#)

Per specificare una destinazione registrata nella rubrica, passare al punto successivo.

#### 5 Controllo della rubrica

1 Tasto [Menu Sistema/Contatore] > [Impostazionifunzione] > [Rubrica] > [Aggiungi/Modifica rubrica dispositivo]

2 Selezionare l'icona di informazioni per una destinazione.

3 Assicurarsi che il nome host o l'indirizzo IP del computer di destinazione e il numero porta siano corretti.

In caso contrario correggerli.

4 [Registra] > [OK]

Registrare la destinazione modificata.

➔ [Modifica dell'indirizzo di contatto nella rubrica \(pagina 179\)](#)

## Viene visualizzato 2102 "Impossibile inviare l'e-mail."

---

### Messaggio

Impossibile inviare l'e-mail.

Controllare la rete.

> Il cavo di rete è collegato.

> L'hub non funziona correttamente.

> Il server non funziona correttamente.

Lavoro annullato. Premere [Fine].

2102

### Azioni correttive

Controllare le impostazioni di rete e del server di destinazione.

#### **1 Collegare il cavo di rete**

Controllare che il cavo LAN sia collegato correttamente.

In assenza di miglioramenti, passare al punto successivo.

#### **2 Controllare il funzionamento dell'hub.**

Controllare che la spia di accesso dell'hub sia illuminata o lampeggi.

In assenza di miglioramenti, passare al punto successivo.

#### **3 Controllare lo stato del server.**

Accertarsi che il server sia in esecuzione e risponda ai ping.

## Viene visualizzato 2102 "Impossibile inviare tramite FTP."

---

### Messaggio

Impossibile inviare tramite FTP.

Controllare quanto segue per il server FTP.

> L'FTP è disponibile.

> Il server non funziona correttamente.

Lavoro annullato. Premere [Fine].

2102

### Azioni correttive

Controllare le impostazioni di rete e del server di destinazione.

#### **1 Collegare il cavo di rete**

Controllare che il cavo LAN sia collegato correttamente.

In assenza di miglioramenti, passare al punto successivo.

#### **2 Controllare il funzionamento dell'hub.**

Controllare che la spia di accesso dell'hub sia illuminata o lampeggi.

In assenza di miglioramenti, passare al punto successivo.

#### **3 Controllare lo stato del server.**

Controllare che il server sia attivo e risponda al ping.

In assenza di miglioramenti, passare al punto successivo.

#### **4 Accertarsi che il server di destinazione supporti il protocollo FTPS (File Transfer Protocol over TLS)**

## Viene visualizzato 2103 "Impossibile inviare l'e-mail."

---

### Messaggio

Impossibile inviare l'e-mail.

Controllare la rete.

> Il cavo di rete è collegato.

> L'hub non funziona correttamente.

> Il server non funziona correttamente.

Lavoro annullato. Premere [Fine].

2103

### Azioni correttive

Controllare le impostazioni di rete.

#### **1 Collegare il cavo di rete**

Controllare che il cavo LAN sia collegato correttamente.

In assenza di miglioramenti, passare al punto successivo.

#### **2 Controllare il funzionamento dell'hub.**

Controllare che la spia di accesso dell'hub sia illuminata o lampeggi.

In assenza di miglioramenti, passare al punto successivo.

#### **3 Controllare lo stato del server.**

Accertarsi che il server sia in esecuzione e risponda ai ping.

## Viene visualizzato 2103 "Impossibile inviare tramite FTP."

---

### Messaggio

Impossibile inviare tramite FTP.

Controllare la rete.

> Il cavo di rete è collegato.

> L'hub non funziona correttamente.

> Il server non funziona correttamente.

Lavoro annullato. Premere [Fine].

2103

### Azioni correttive

Controllare le impostazioni di rete e del server di destinazione.

#### **1 Collegare il cavo di rete**

Controllare che il cavo LAN sia collegato correttamente.

In assenza di miglioramenti, passare al punto successivo.

#### **2 Controllare il funzionamento dell'hub.**

Controllare che la spia di accesso dell'hub sia illuminata o lampeggi.

In assenza di miglioramenti, passare al punto successivo.

#### **3 Controllare lo stato del server.**

Controllare che il server sia attivo e risponda al ping.

In assenza di miglioramenti, passare al punto successivo.

#### **4 Accertarsi che il server di destinazione supporti il protocollo FTPS (File Transfer Protocol over TLS)**



## Viene visualizzato 2201 "Impossibile inviare l'e-mail."

---

### Messaggio

Impossibile inviare l'e-mail.

Controllare la rete.

> Il cavo di rete è collegato.

> L'hub non funziona correttamente.

> Il server non funziona correttamente.

Lavoro annullato. Premere [Fine].

2201

### Azioni correttive

Controllare la rete

#### **1 Collegare il cavo di rete**

Controllare che il cavo LAN sia collegato correttamente.

In assenza di miglioramenti, passare al punto successivo.

#### **2 Controllare il funzionamento dell'hub.**

Controllare che la spia di accesso dell'hub sia illuminata o lampeggi.

In assenza di miglioramenti, passare al punto successivo.

#### **3 Controllare lo stato del server.**

Accertarsi che il server sia in esecuzione e risponda ai ping.

## Viene visualizzato 2201 "Impossibile inviare tramite SMB."

---

### Messaggio

Impossibile inviare tramite SMB.

Controllare la rete.

> Il cavo di rete è collegato.

> L'hub non funziona correttamente.

> Il server non funziona correttamente.

Lavoro annullato. Premere [Fine].

2201

### Azioni correttive

Controllare la rete

#### **1 Collegare il cavo di rete**

Controllare che il cavo LAN sia collegato correttamente.

In assenza di miglioramenti, passare al punto successivo.

#### **2 Controllare il funzionamento dell'hub.**

Controllare che la spia di accesso dell'hub sia illuminata o lampeggi.

In assenza di miglioramenti, passare al punto successivo.

#### **3 Controllare lo stato del server.**

Accertarsi che il server sia in esecuzione e risponda ai ping.

## Viene visualizzato 2201 "Impossibile inviare tramite FTP."

---

### Messaggio

Impossibile inviare tramite FTP.

Controllare la rete.

> Il cavo di rete è collegato.

> L'hub non funziona correttamente.

> Il server non funziona correttamente.

Lavoro annullato. Premere [Fine].

2201

### Azioni correttive

Controllare la rete

#### **1 Collegare il cavo di rete**

Controllare che il cavo LAN sia collegato correttamente.

In assenza di miglioramenti, passare al punto successivo.

#### **2 Controllare il funzionamento dell'hub.**

Controllare che la spia di accesso dell'hub sia illuminata o lampeggi.

In assenza di miglioramenti, passare al punto successivo.

#### **3 Controllare lo stato del server.**

Accertarsi che il server sia in esecuzione e risponda ai ping.

## Viene visualizzato 2202 "Impossibile inviare l'e-mail."

---

### Messaggio

Impossibile inviare l'e-mail.

Controllare la rete.

> Il cavo di rete è collegato.

> L'hub non funziona correttamente.

> Il server non funziona correttamente.

Lavoro annullato. Premere [Fine].

2202

### Azioni correttive

Controllare la rete

#### **1 Collegare il cavo di rete**

Controllare che il cavo LAN sia collegato correttamente.

In assenza di miglioramenti, passare al punto successivo.

#### **2 Controllare il funzionamento dell'hub.**

Controllare che la spia di accesso dell'hub sia illuminata o lampeggi.

In assenza di miglioramenti, passare al punto successivo.

#### **3 Controllare lo stato del server.**

Accertarsi che il server sia in esecuzione e risponda ai ping.

## Viene visualizzato 2202 "Impossibile inviare tramite FTP."

---

### Messaggio

Impossibile inviare tramite FTP.

Controllare la rete.

> Il cavo di rete è collegato.

> L'hub non funziona correttamente.

> Il server non funziona correttamente.

Lavoro annullato. Premere [Fine].

2202

### Azioni correttive

Controllare la rete

#### **1 Collegare il cavo di rete**

Controllare che il cavo LAN sia collegato correttamente.

In assenza di miglioramenti, passare al punto successivo.

#### **2 Controllare il funzionamento dell'hub.**

Controllare che la spia di accesso dell'hub sia illuminata o lampeggi.

In assenza di miglioramenti, passare al punto successivo.

#### **3 Controllare lo stato del server.**

Accertarsi che il server sia in esecuzione e risponda ai ping.

## Viene visualizzato 2203 "Impossibile inviare tramite SMB."

---

### Messaggio

Impossibile inviare tramite SMB.

Controllare la rete.

> Il cavo di rete è collegato.

> L'hub non funziona correttamente.

> Il server non funziona correttamente.

Lavoro annullato. Premere [Fine].

2203

### Azioni correttive

Controllare le impostazioni di rete.

#### **1 Collegare il cavo di rete**

Controllare che il cavo LAN sia collegato correttamente.

In assenza di miglioramenti, passare al punto successivo.

#### **2 Controllare il funzionamento dell'hub.**

Controllare che la spia di accesso dell'hub sia illuminata o lampeggi.

In assenza di miglioramenti, passare al punto successivo.

#### **3 Controllare lo stato del server.**

Accertarsi che il server sia in esecuzione e risponda ai ping.

## **Viene visualizzato 2203 "Impossibile inviare tramite FTP."**

---

### **Messaggio**

Impossibile inviare tramite FTP.

Controllare la rete.

> Il cavo di rete è collegato.

> L'hub non funziona correttamente.

> Il server non funziona correttamente.

Lavoro annullato. Premere [Fine].

2203

### **Azioni correttive**

Controllare la rete

#### **1 Collegare il cavo di rete**

Controllare che il cavo LAN sia collegato correttamente.

In assenza di miglioramenti, passare al punto successivo.

#### **2 Controllare il funzionamento dell'hub.**

Controllare che la spia di accesso dell'hub sia illuminata o lampeggi.

In assenza di miglioramenti, passare al punto successivo.

#### **3 Controllare lo stato del server.**

Accertarsi che il server sia in esecuzione e risponda ai ping.

## Viene visualizzato 2204 "Impossibile inviare l'e-mail."

---

### Messaggio

Impossibile inviare l'e-mail.

In impostazioni SMTP di Command Center RX verificare il limite massimo consentito per le dimensioni delle e-mail inviate.

Lavoro annullato. Premere [Fine].

2204

### Azioni correttive

Controllare le restrizioni relative ai limiti di dimensioni per l'invio delle e-mail nelle impostazioni SMTP in Command Center RX.

- 1 Avviare il browser web.**
- 2 Nella barra Indirizzo o Percorso, inserire l'indirizzo IP della periferica o il nome host.**
- 3 Accedere con privilegi di amministratore.**
- 4 Fare clic su [Posta elettrón.] del menu [Funzioni].**
- 5 Controllare se è stato inserite un valore di limitazione in [Limite dim. email] of "Impostazioni di invio e-mail" e modificarlo se necessario.**
- 6 Fare clic su [Invia].**
  - ➔ [Impostazioni SMTP ed e-mail \(pagina 121\)](#)



## Viene visualizzato 2231 "Impossibile inviare tramite FTP."

---

### Messaggio

Impossibile inviare tramite FTP.

Controllare la rete.

> Il cavo di rete è collegato.

> L'hub non funziona correttamente.

> Il server non funziona correttamente.

Lavoro annullato. Premere [Fine].

2231

### Azioni correttive

Controllare le impostazioni di rete.

#### **1 Collegare il cavo di rete**

Controllare che il cavo LAN sia collegato correttamente.

In assenza di miglioramenti, passare al punto successivo.

#### **2 Controllare il funzionamento dell'hub.**

Controllare che la spia di accesso dell'hub sia illuminata o lampeggi.

In assenza di miglioramenti, passare al punto successivo.

#### **3 Controllare lo stato del server.**

Accertarsi che il server sia in esecuzione e risponda ai ping.

## Viene visualizzato 3101 "Impossibile inviare l'e-mail."

---

### Messaggio

Impossibile inviare l'e-mail.

Controllare i metodi di autenticazione del mittente e del contatto.

Lavoro annullato. Premere [Fine].

3101

### Azioni correttive

Controllare i metodi di autenticazione di sorgente e destinazione.

#### **1 Controllare i metodi di autenticazione di sorgente e destinazione.**

Assicurarsi che le impostazioni per l'uso o meno dell'autenticazione SMTP/POP corrispondano a quelle della destinazione.

## Viene visualizzato 3101 "Impossibile inviare tramite FTP."

---

### Messaggio

Impossibile inviare tramite FTP.

Controllare la rete.

> Il cavo di rete è collegato.

> L'hub non funziona correttamente.

> Il server non funziona correttamente.

Lavoro annullato. Premere [Fine].

3101

### Azioni correttive

Controllare le impostazioni di rete.

#### **1 Collegare il cavo di rete**

Controllare che il cavo LAN sia collegato correttamente.

In assenza di miglioramenti, passare al punto successivo.

#### **2 Controllare il funzionamento dell'hub.**

Controllare che la spia di accesso dell'hub sia illuminata o lampeggi.

In assenza di miglioramenti, passare al punto successivo.

#### **3 Controllare lo stato del server.**

Accertarsi che il server sia in esecuzione e risponda ai ping.

## **Viene visualizzato 3201 "Impossibile inviare l'e-mail."**

---

### **Messaggio**

Impossibile inviare l'e-mail.

Controllare il metodo di autenticazione utente SMTP del contatto.

Lavoro annullato. Premere [Fine].

3201

### **Azioni correttive**

- 1 Controllare il metodo di autenticazione dell'utente SMTP della destinazione**

## **Viene visualizzato 4801 "Lavoro annullato. Premere [Fine]."**

---

### **Messaggio**

Lavoro annullato. Premere [Fine].

### **Azioni correttive**

Spegnere e quindi riaccendere l'interruttore. Se ciò si verifica ripetutamente, annotare il codice di errore visualizzato sul pannello a sfioramento e contattare il centro di assistenza.

## **Viene visualizzato 4802 "Impossibile inviare l'e-mail."**

---

### **Messaggio**

Impossibile inviare l'e-mail.

Controllare il certificato di crittografia di ogni destinazione tramite Command Center RX.

Lavoro annullato. Premere [Fine].

4802

### **Azioni correttive**

Spegnere e quindi riaccendere l'interruttore. Se ciò si verifica ripetutamente, annotare il codice di errore visualizzato sul pannello a sfioramento e contattare il centro di assistenza.

## **Viene visualizzato 4803 "Lavoro annullato. Premere [Fine]."**

---

### **Messaggio**

Lavoro annullato. Premere [Fine].

### **Azioni correttive**

L'autenticazione del server è scaduta. Controllare le impostazioni SMTP e della rete.

#### **1 Controllare la data e l'ora della periferica**

1 Tasto [Menu Sistema/Contatore] > [Impostazioni dispositivo] > [Data/Ora]

2 Impostare l'anno, il mese, il giorno e i secondi

Se il problema persiste, passare al punto successivo.

#### **2 Assicurarsi che il server utilizzi il certificato corretto**

Se il certificato del server è scaduto, rinnovarlo.

## Viene visualizzato 4804 "Lavoro annullato. Premere [Fine]."

---

### Messaggio

Lavoro annullato. Premere [Fine].

### Azioni correttive

Quando si comunica con il server mail mediante SMTP over TLS, la comunicazione non può essere avviata perché l'algoritmo di firma del certificato del server non corrisponde all'algoritmo di firma impostato sulla periferica.

Effettuare l'accesso in Command Center RX a [Impostazioni di protezione] > [Sicurezza rete]. Quindi controllare il valore di [Hash] in "Impostazioni lato server" e [Hash] in [Impostazioni lato client] e farlo corrispondere al valore presente lato server.

Riavviare la periferica dopo aver effettuato le impostazioni.

➔ **Command Center RX User Guide** [Command Center RX User Guide](#)

## Viene visualizzato il codice di errore 4901

---

Si è verificato un errore durante la validazione del certificato del server.

### Azioni correttive

Controllare il certificato del server SMTP.

## Viene visualizzato il codice di errore 4902

---

Il certificato è scaduto.

### Azioni correttive

Controllare il certificato del server SMTP.

## Viene visualizzato il codice di errore 4903

---

Si è verificato un errore durante la validazione del certificato X509.

### Azioni correttive

Controllare il certificato X509.



## Viene visualizzato il codice di errore 4904

---

Il certificato è stato revocato.

### Azioni correttive

Controllare il certificato del server SMTP.

## Viene visualizzato il codice di errore 4905

---

Si è verificato un errore durante l'impostazione del certificato di crittografia/firma.

### Azioni correttive

Controllare le impostazioni relative al certificato e al certificato importato.

➔ [Command Center RX User Guide](#)

## Viene visualizzato il codice di errore 4906

---

La verifica del certificato non è stata completata nel tempo previsto.

### Azioni correttive

- Controllare le condizioni di verifica del certificato OCSP/CRL e di altri certificati
- Ampliare il timeout
- Modificare il livello di verifica del certificato

➔ [Command Center RX User Guide](#)

## Viene visualizzato il codice di errore 4a02

---

Impossibile effettuare l'inizializzazione S/MIME.

### Azioni correttive

Spegnere e quindi riaccendere l'interruttore. Se ciò si verifica ripetutamente, annotare il codice di errore visualizzato sul pannello a sfioramento, controllare la descrizione dell'operazione e quindi contattare il centro di assistenza.

## Viene visualizzato il codice di errore 4a03

---

Impossibile specificare la crittografia S/MIME.

### Azioni correttive

Spegnere e quindi riaccendere l'interruttore. Se ciò si verifica ripetutamente, annotare il codice di errore visualizzato sul pannello a sfioramento, controllare la descrizione dell'operazione e quindi contattare il centro di assistenza.

## Viene visualizzato il codice di errore 4a04

---

Impossibile scansionare il certificato di crittografia S/MIME.

### Azioni correttive

- Controllare e correggere le impostazioni relative al certificato S/MIME.
- Spegnere e quindi riaccendere l'interruttore. Se ciò si verifica ripetutamente, annotare il codice di errore visualizzato sul pannello a sfioramento, controllare la descrizione dell'operazione e quindi contattare il centro di assistenza.

➔ **Command Center RX User Guide** [Command Center RX User Guide](#)

## Viene visualizzato il codice di errore 4a06

---

Impossibile specificare la firma S/MIME di Job Accounting.

### Azione correttiva

Spegnere e quindi riaccendere l'interruttore. Se ciò si verifica ripetutamente, annotare il codice di errore visualizzato sul pannello a sfioramento, controllare la descrizione dell'operazione e quindi contattare il centro di assistenza.

## Viene visualizzato il codice di errore 4a07

---

Impossibile scansionare il certificato della firma S/MIME.

### Azioni correttive

- Controllare e correggere le impostazioni relative al certificato della firma S/MIME.
- Spegner e quindi riaccendere l'interruttore. Se ciò si verifica ripetutamente, annotare il codice di errore visualizzato sul pannello a sfioramento, controllare la descrizione dell'operazione e quindi contattare il centro di assistenza.

➔ **Command Center RX User Guide** [Command Center RX User Guide](#)

## Viene visualizzato il codice di errore 4a08

---

L'indirizzo e-mail del mittente non coincide con quello del certificato di firma.

### Azioni correttive

Controllare l'indirizzo e-mail del mittente e quello del certificato di firma e apportare le necessarie correzioni.

## Viene visualizzato un altro codice di errore "Lavoro annullato. Premere [Fine]."

---

### Messaggio

Lavoro annullato. Premere [Fine].

### Azioni correttive

Premere [Fine] e riavviare la periferica.

### 1 Spegnere e quindi riaccendere l'interruttore

Se ciò si verifica ripetutamente, annotare il codice di errore visualizzato sul pannello a sfioramento e contattare il centro di assistenza.

# Regolazione/Manutenzione

## Descrizione di Regolazione/ Manutenzione

In caso di problemi con l'immagine, se compare il menu di regolazione o manutenzione eseguire Regolazione/Manutenz. in Menu Sistema.

La tabella elenca le voci che è possibile eseguire.

Voce	Descrizione
[Regolazione colore - Automatica] [Regolazione colore - Manuale]	Correggere la posizione del colore per risolvere lo spostamento cromatico. ➔ <a href="#">Procedura di registrazione del colore (pagina 727)</a>
[Regolazione immagine]	<p><b>Pulizia tamburo</b></p> <p>Rimuovere l'attenuazione dell'immagine e i punti bianchi dalla stampa. Il processo richiede circa 1 minuto e 20 secondi. Il tempo richiesto può variare in base alle circostanze operative.</p> <p><b>Pulizia developer</b></p> <p>Regolare l'immagine stampata troppo chiara o incompleta, anche se il toner residuo è sufficiente.</p> <p><b>Pulizia laser scanner</b></p> <p>Rimuovere le linee bianche verticali presenti nella stampa.</p> <p><b>Calibrazione</b></p> <p>Calibrare la periferica per assicurare una sovrapposizione toner corretta e coerenza con la tonalità originale.</p> <p>➔ <a href="#">Esecuzione della regolazione immagine (pagina 731)</a></p> <hr/> <p> <b>NOTA</b></p> <ul style="list-style-type: none"> <li>• La pulizia tamburo non può essere eseguita durante la stampa. Eseguire la pulizia tamburo al termine della procedura di stampa.</li> <li>• Il tempo di attesa potrebbe essere più lungo in caso di riempimento del toner durante la procedura di pulizia del developer.</li> <li>• Quando la sovrapposizione toner non è corretta anche dopo aver eseguito la calibrazione, vedere quanto segue:</li> </ul> <p>➔ <a href="#">Procedura di registrazione del colore (pagina 727)</a></p>

## Procedura di registrazione del colore

Alla prima installazione della periferica o quando viene spostata in un'altra posizione, è possibile che si verifichi il fenomeno dello spostamento cromatico. Utilizzare questa funzione per correggere la posizione del colore di ciano, magenta e giallo per risolvere questo inconveniente.

Per la registrazione del colore sono disponibili le modalità automatica e manuale. In buona parte è possibile correggere lo spostamento cromatico con la registrazione automatica. Se tuttavia il problema non viene risolto oppure per definire impostazioni più approfondite, eseguire la registrazione manuale.

### ✓ IMPORTANTE

Prima della registrazione del colore assicurarsi di eseguire la calibrazione. Se lo spostamento cromatico permane, eseguire la registrazione del colore. Se si esegue la registrazione del colore senza la calibrazione, ciò potrà risolvere temporaneamente il problema ma causare uno spostamento cromatico più evidente in seguito.

## Correzione automatica

### 1 Caricare la carta.

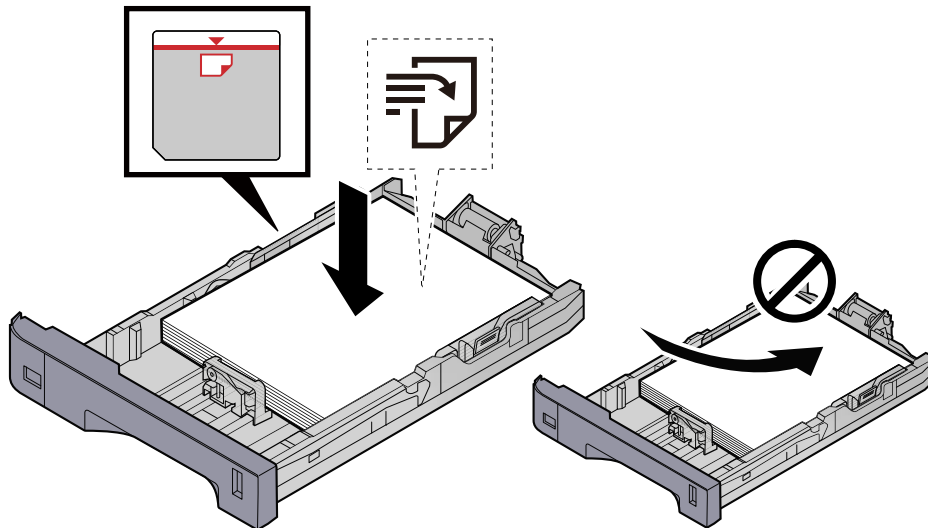

### ✓ IMPORTANTE

- Caricare la carta con il lato di stampa rivolto verso l'alto.
- Dopo aver tolto la carta dalla confezione, smazzare i fogli prima di caricarli nei cassettei.  
➔ [Precauzioni per il caricamento della carta \(pagina 140\)](#)
- Prima di caricare la carta, verificare che non sia arricciata o piegata. La carta arricciata o piegata può provocare inceppamenti.
- Verificare che la carta caricata non superi il livello indicato (vedere la figura).
- Se si carica la carta senza regolare le guide di larghezza e di lunghezza carta si possono verificare problemi di alimentazione obliqua dei fogli o di inceppamento.

### 2 Visualizzare la schermata.

- 1 Tasto [Menu Sistema/Contatore] > [Regolazione/Manutenz.] > "Regolazione immagine" [Registrazione colore - Automatica]

### 3 Stampare il grafico

- 1 Selezionare [Avvio].  
Viene stampato un grafico.

#### Esempio di grafico

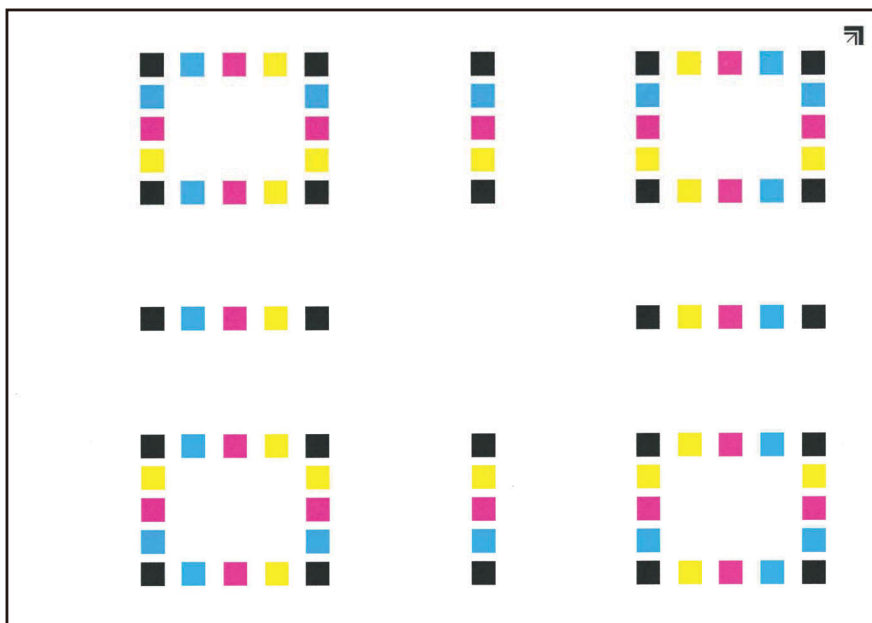

### 4 Eseguire la registrazione del colore.

- 1 Come mostrato nell'illustrazione, collocare il lato stampato a faccia in giù sulla lastra di esposizione, con il bordo con le frecce verso la parte posteriore.

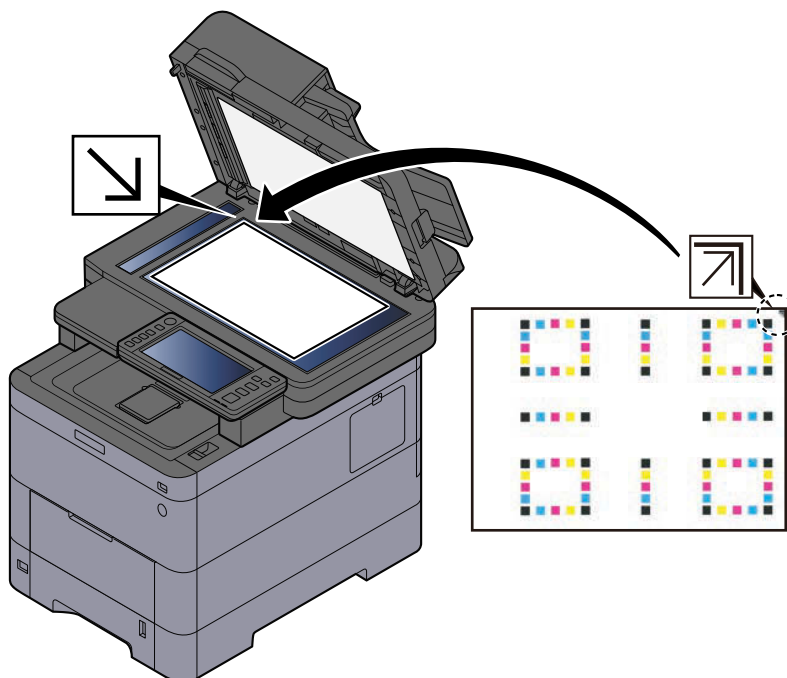

- 2 Selezionare [Avvio] per scansionare il grafico.  
Al termine della scansione si avvia la correzione della posizione della stampa a colori.
- 3 Al termine della registrazione del colore selezionare [OK].

## Correzione manuale

### 1 Caricare la carta.

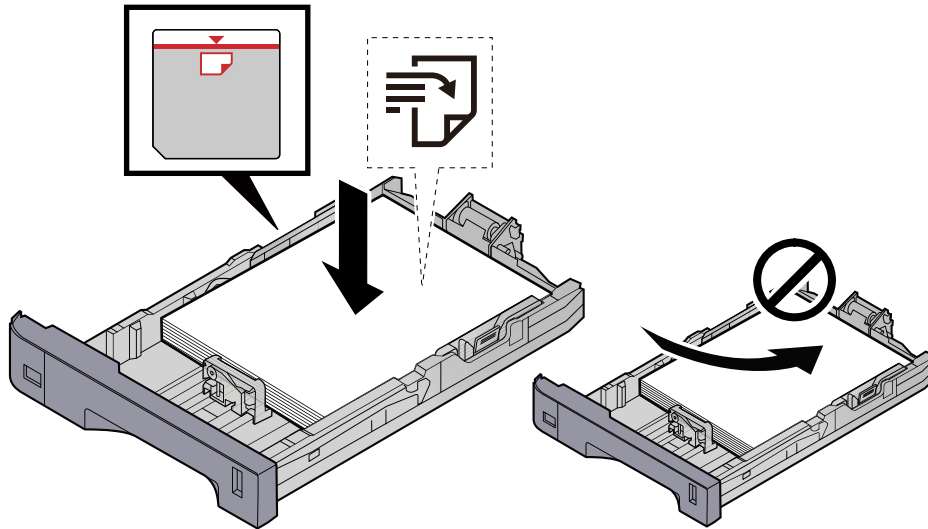

#### ✓ IMPORTANTE

- Caricare la carta con il lato di stampa rivolto verso l'alto.
- Dopo aver tolto la carta dalla confezione, smazzare i fogli prima di caricarli nei cassettei.  
➔ [Precauzioni per il caricamento della carta \(pagina 140\)](#)
- Prima di caricare la carta, verificare che non sia arricciata o piegata. La carta arricciata o piegata può provocare inceppamenti.
- Verificare che la carta caricata non superi il livello indicato (vedere la figura).
- Se si carica la carta senza regolare le guide di larghezza e di lunghezza carta si possono verificare problemi di alimentazione obliqua dei fogli o di inceppamento.

### 2 Visualizzare la schermata.

- 1 Tasto [Menu Sistema/Contatore] > [Regolazione/Manutenz.] > "Regolazione immagine" [Registrazione colore - Manuale]

### 3 Stampare il grafico.

- 1 Selezionare [Stampa grafico].

Viene stampato un grafico. Vengono stampati grafici da H-1 a 5 e da V-1 a 5 per ciascuno dei colori M (magenta), C (ciano) e Y (giallo).

### Esempio di grafico

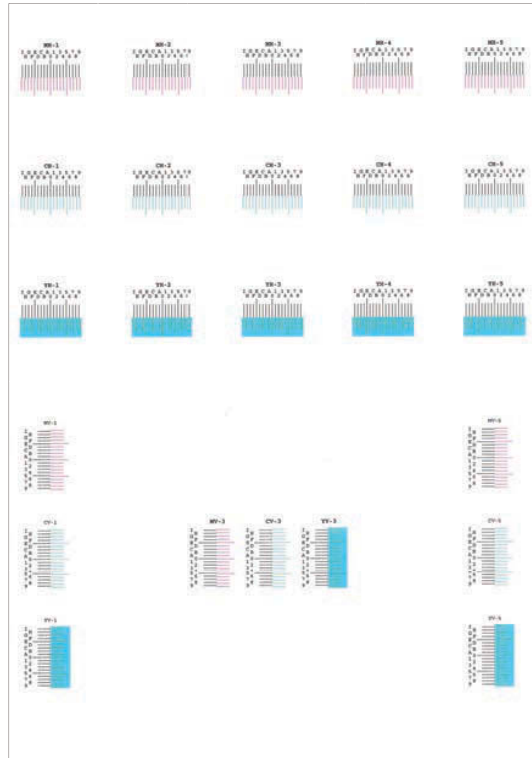

## 4 Immettere il valore appropriato.

- 1 Su ogni grafico individuare il punto di massima corrispondenza tra due linee. Se questo punto si trova sulla posizione 0, non è necessario effettuare la registrazione per il colore in questione. Nell'illustrazione, B corrisponde al valore appropriato.

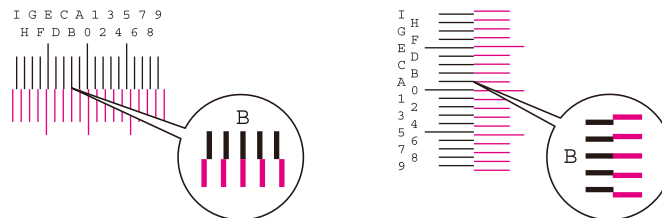

Nei grafici da H-1 a H-5, leggere i valori da H-1 a H-5.

Nei grafici da V-1 a V-5, leggere solo i valori di V-3 (centro).

- 2 Selezionare [Registrazione].
- 3 Selezionare il grafico da correggere.
- 4 Selezionare i valori letti dal grafico.
- 5 Ripetere i punti 3 e 4 per immettere i valori di registrazione per tutti i grafici.
- 6 Dopo aver inserito tutti i valori selezionare [Avvio]. Ha inizio la registrazione del colore.
- 7 Al termine della registrazione del colore selezionare [OK].



## Esecuzione della regolazione immagine

### 1 Visualizzare la schermata

- 1 Tasto [Menu Sistema/Contatore]> [Regolazione/Manutenz.] > "Regolazione immagine" [Regolazione immagine]

### 2 Eseguire.

- 1 Selezionare la voce da eseguire.

- 2 Eseguirla.

Se si selezionano più voci, verranno eseguite in sequenza.

# Eliminazione degli inceppamenti carta

Se si verifica un inceppamento carta, il pannello a sfioramento mostra il messaggio "Inceppamento carta." e la periferica si arresta.

## Indicatori di inceppamento carta

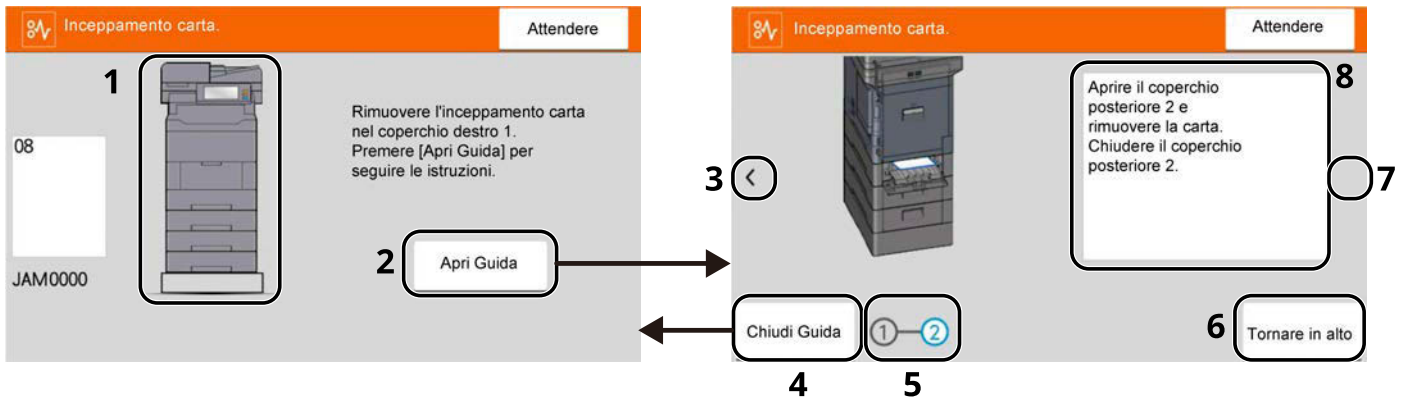

- 1 Mostra la posizione dell'inceppamento carta.
- 2 Mostra la schermata Guida. La schermata Guida riporta la procedura per la rimozione dell'inceppamento.
- 3 Ritorna al punto precedente.
- 4 Chiude la schermata Guida e torna alla schermata originale.
- 5 Mostra il punto selezionato.
- 6 Torna al punto 1.
- 7 Passa al punto successivo.
- 8 Mostra la procedura di rimozione.

Se si verifica un inceppamento carta, sul pannello a sfioramento verranno visualizzate la sua posizione e le istruzioni per la risoluzione.

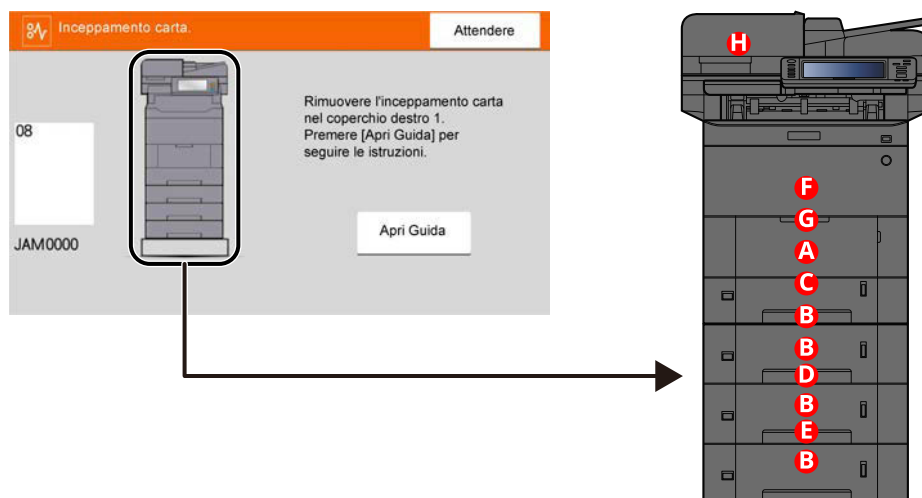

Indicatore della posizione di inceppamento carta	Indicatore di inceppamento carta
A	Vassoio bypass ➔ <a href="#">Rimuovere la carta inceppata sul vassoio bypass (pagina 734)</a>
B	Cassetto 1 - 5 ➔ <a href="#">Rimuovere l'inceppamento carta dal Cassetto 1 al Cassetto 5 (pagina 737)</a>
C	Coperchio posteriore 1 (alimentazione) ➔ <a href="#">Rimuovere l'inceppamento carta nel pannello posteriore 1 (alimentazione) (pagina 739)</a>
D	Coperchio posteriore 2 ➔ <a href="#">Rimuovere l'inceppamento carta nel pannello posteriore 2 (pagina 741)</a>
E	Coperchio posteriore 3 ➔ <a href="#">Rimuovere l'inceppamento carta nel pannello posteriore 3 (pagina 742)</a>
F	Coperchio posteriore 1 ➔ <a href="#">Rimuovere l'inceppamento carta nel pannello posteriore 1 (pagina 743)</a>
G	Unità fronte/retro ➔ <a href="#">Rimuovere la carta inceppata nell'unità fronte/retro (pagina 745)</a>
H	Alimentatore di originali ➔ <a href="#">Rimuovere la carta inceppata nell'alimentatore di originali (inversione automatica) (pagina 747)</a>

Una volta eliminato l'inceppamento, il sistema passa in modalità di riscaldamento e il messaggio di errore viene annullato. La periferica riprende la stampa a partire dalla pagina in cui si è verificato l'inceppamento.

## Rimuovere la carta inceppata sul vassoio bypass

### **ATTENZIONE**

- Non riutilizzare la carta inceppata.
- Se la carta si è strappata durante la rimozione, accertarsi di aver rimosso tutti i frammenti rimasti all'interno del sistema poiché possono causare ulteriori inceppamenti.

### **1** Rimuovere la carta inceppata.

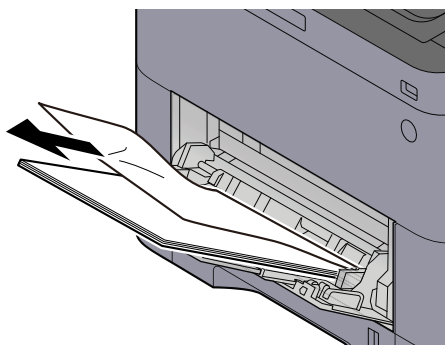

### **2** Rimuovere tutta la carta.

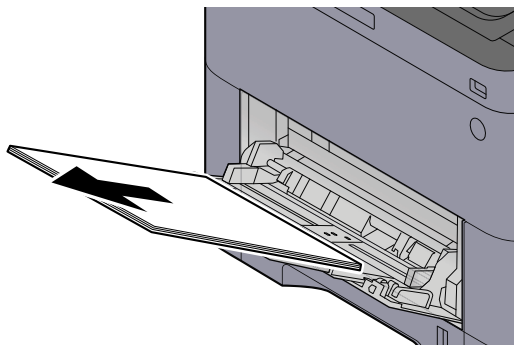

### 3 Chiudere il vassoio bypass ed estrarre il cassetto 1.

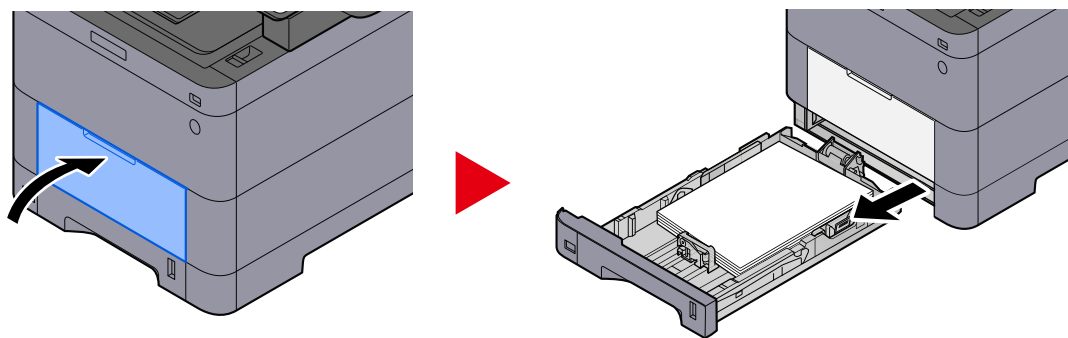

### 4 Aprire il coperchio di alimentazione.

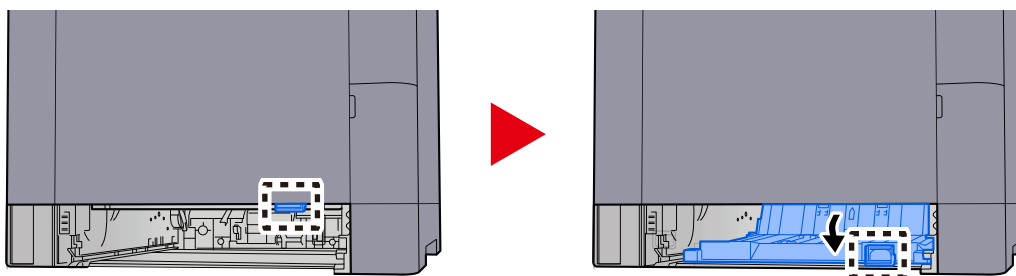

### 5 Rimuovere la carta inceppata.

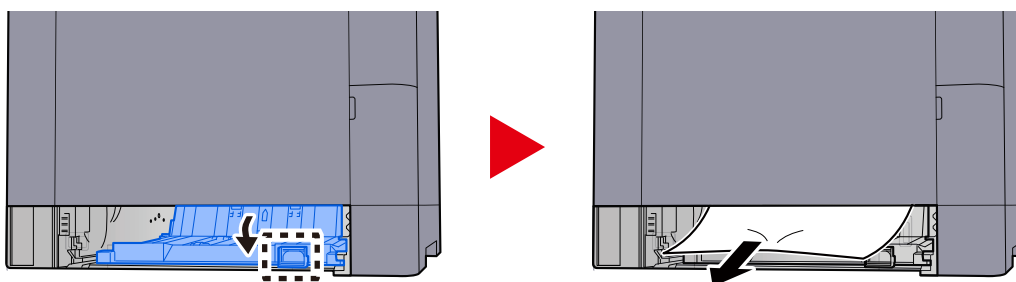

**6 Riportare il coperchio di alimentazione e il cassetto 1 nella posizione originale.**

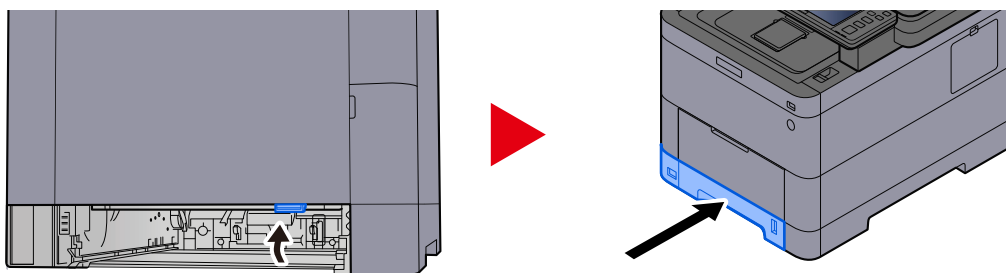

**7 Aprire il vassoio bypass e caricare la carta.**

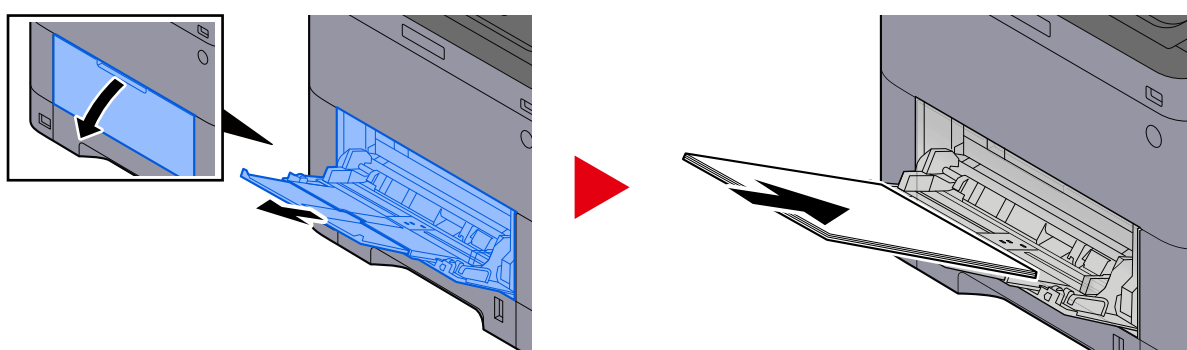

## Rimuovere l'inceppamento carta dal Cassetto 1 al Cassetto 5

La procedura di gestione dell'inceppamento carta è la stessa dal Cassetto 1 al Cassetto 5. L'esempio qui riportato fa riferimento al Cassetto 1.



### ATTENZIONE

- Non riutilizzare la carta inceppata.
- Se la carta si è strappata durante la rimozione, accertarsi di aver rimosso tutti i frammenti rimasti all'interno del sistema poiché possono causare ulteriori inceppamenti.

#### 1 Estrarre il Cassetto 1 verso l'operatore fino a fine corsa.

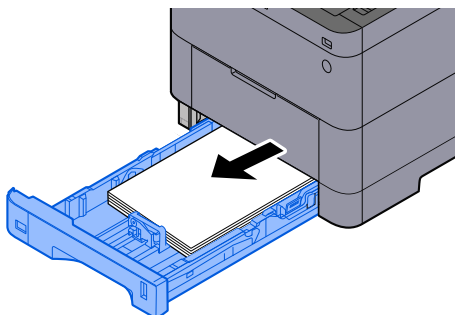

#### 2 Rimuovere la carta inceppata.

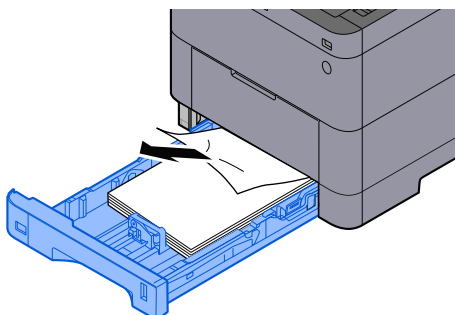

### 3 Inserire nuovamente il Cassetto 1.

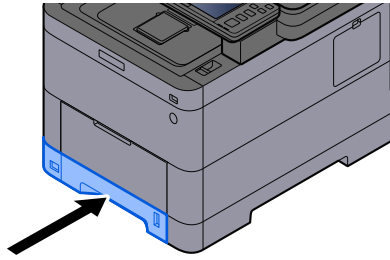



# Rimuovere l'inceppamento carta nel pannello posteriore 1 (alimentazione)

- 1 Aprire il coperchio posteriore 1.

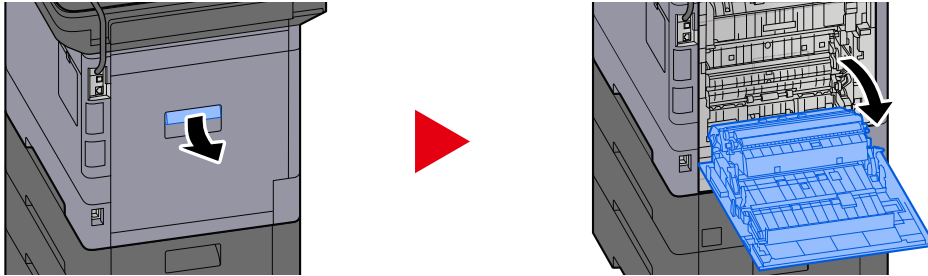

## **ATTENZIONE**

Alcuni elementi all'interno della macchina hanno una temperatura molto elevata. Operare con precauzione a causa del rischio di ustioni.

- 2 Rimuovere l'inceppamento carta e riportare il coperchio posteriore 1 nella posizione originale.

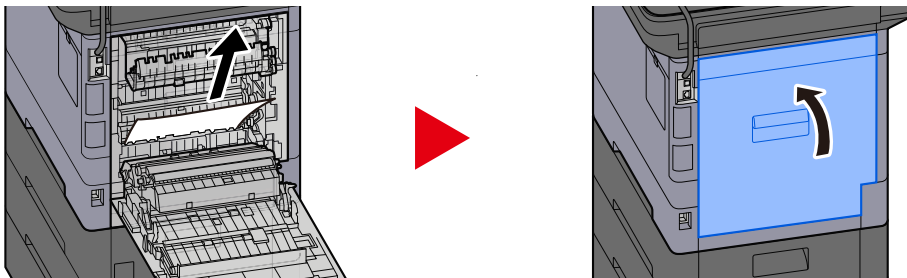

- 3 Aprire il coperchio posteriore 2 e rimuovere l'inceppamento carta.

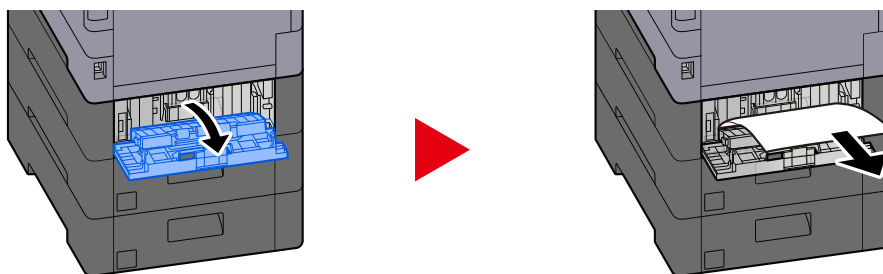

**4 Riportare il coperchio posteriore 2 nella posizione originale.**

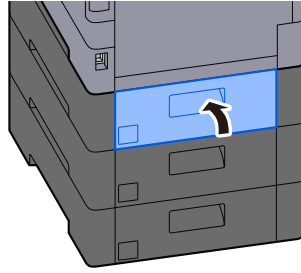

## Rimuovere l'inceppamento carta nel pannello posteriore 2

- 1 Aprire il coperchio posteriore 2 e rimuovere l'inceppamento carta.

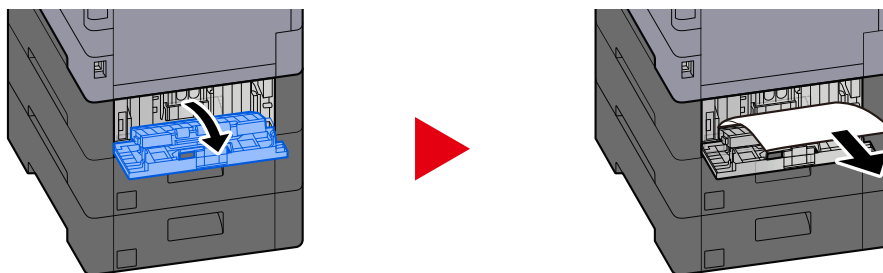

### NOTA

Se non si riesce a rimuovere la carta, non forzarla.

➔ [Rimuovere l'inceppamento carta nel pannello posteriore 1 \(alimentazione\) \(pagina 739\)](#)

- 2 Riportare il coperchio posteriore 2 nella posizione originale.

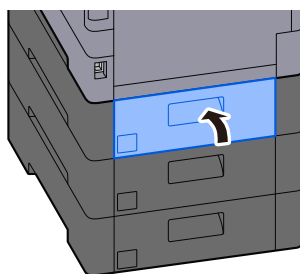

- 3 Aprire il coperchio posteriore 3 e rimuovere l'inceppamento carta.

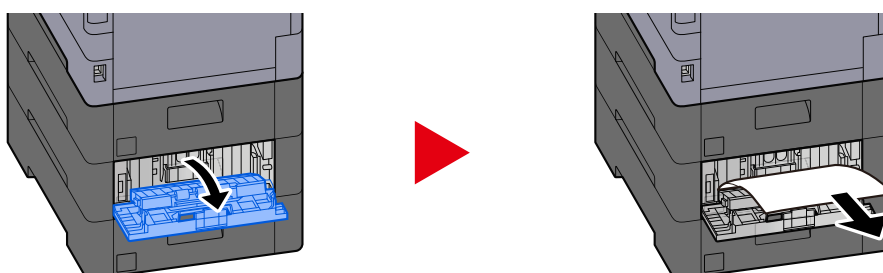

- 4 Riportare il coperchio posteriore 3 nella posizione originale.

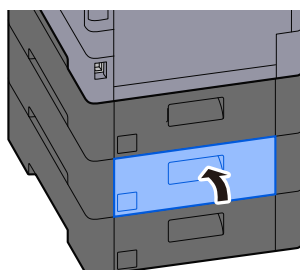

## Rimuovere l'inceppamento carta nel pannello posteriore 3

- 1 **Aprire il coperchio posteriore 3 e rimuovere l'inceppamento carta.**

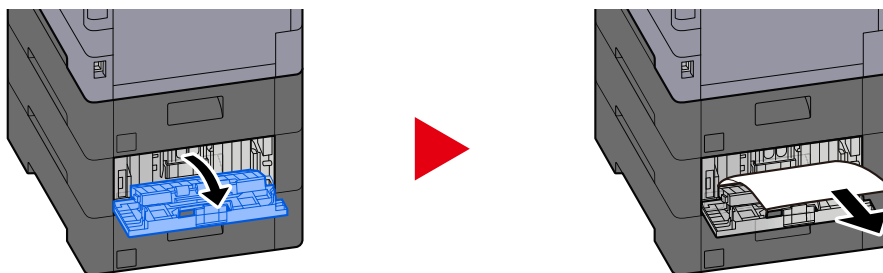

---

 **NOTA**

Se non si riesce a rimuovere la carta, non forzarla.

➔ [Rimuovere l'inceppamento carta nel pannello posteriore 1 \(alimentazione\) \(pagina 739\)](#)

---

- 2 **Riportare il coperchio posteriore 3 nella posizione originale.**

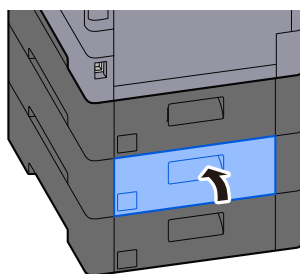

## Rimuovere l'inceppamento carta nel pannello posteriore 1

### 1 Aprire il coperchio posteriore 1.

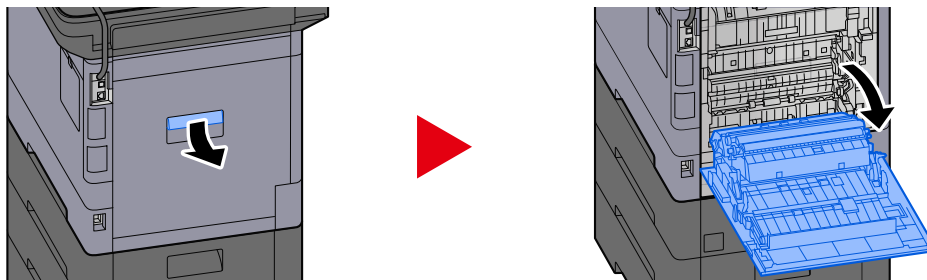

### **ATTENZIONE**

Alcuni elementi all'interno della macchina hanno una temperatura molto elevata. Operare con precauzione a causa del rischio di ustioni.

### 2 Rimuovere la carta inceppata.

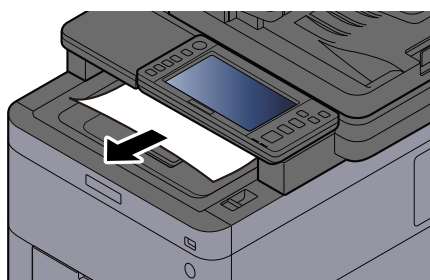

### 3 Aprire il A1 e rimuovere l'inceppamento carta

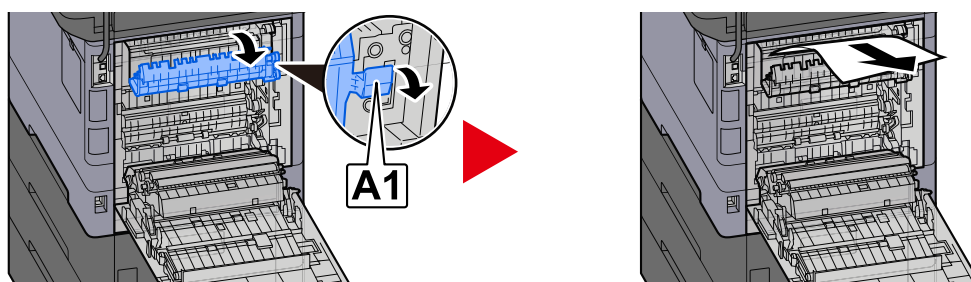

### 4 Rimuovere la carta inceppata.

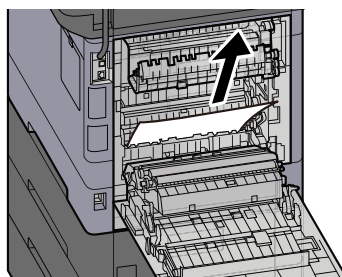

## 5 Aprire il coperchio A2 e rimuovere l'inceppamento carta

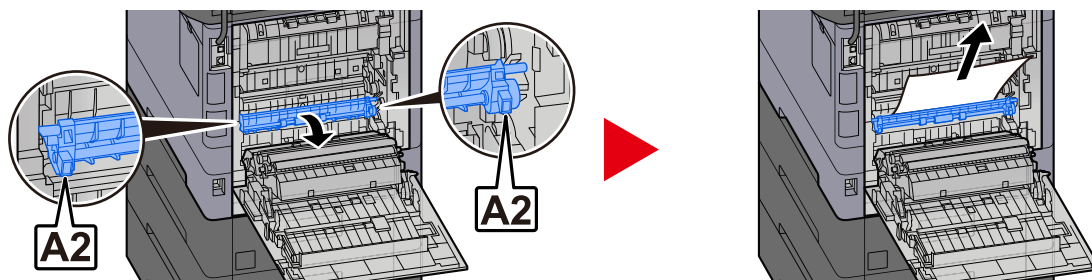

## 6 Riportare il coperchio posteriore 1 nella posizione originale.

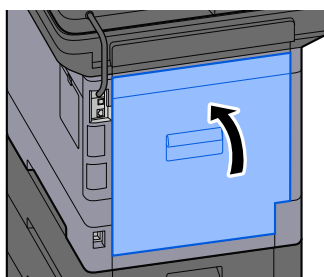

## Rimuovere la carta inceppata nell'unità fronte/retro

### 1 Aprire il coperchio posteriore 1.

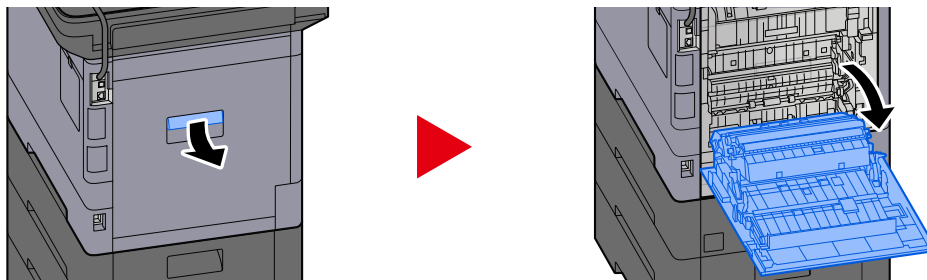

### **ATTENZIONE**

Alcuni elementi all'interno della macchina hanno una temperatura molto elevata. Operare con precauzione a causa del rischio di ustioni.

### 2 Rimuovere la carta inceppata.

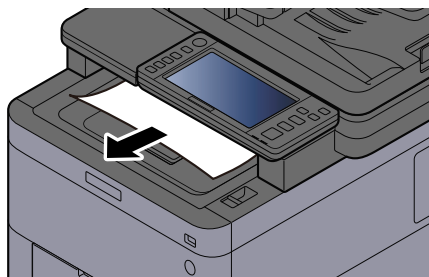

### 3 Aprire il A1 e rimuovere l'inceppamento carta

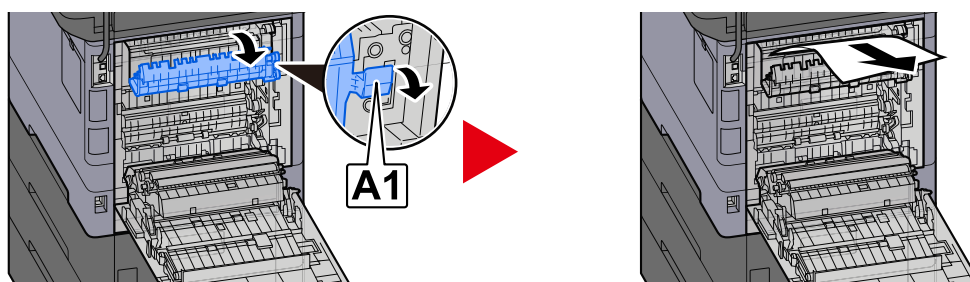

### 4 Rimuovere la carta inceppata.

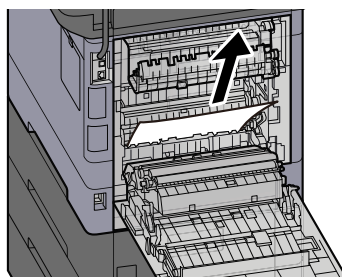

## 5 Aprire il coperchio A2 e rimuovere l'inceppamento carta

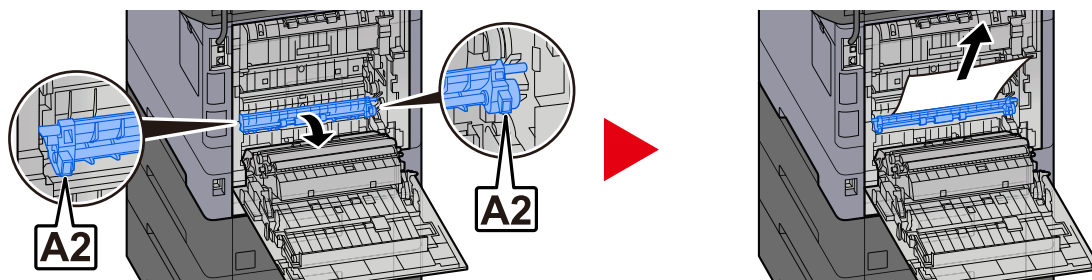

## 6 Riportare l'unità A3 nella posizione originale

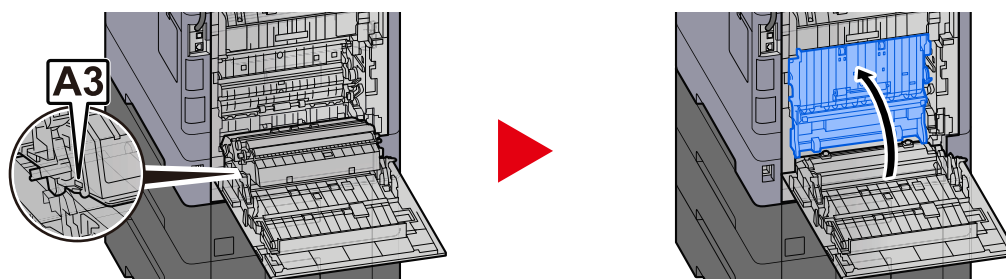

## 7 Rimuovere la carta inceppata.

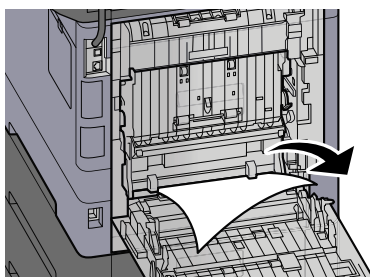

## 8 Riportare il coperchio posteriore 1 nella posizione originale.

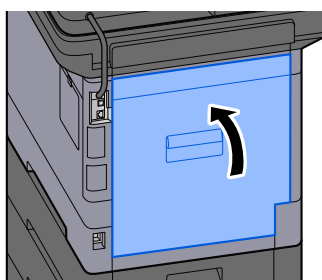



## Rimuovere la carta inceppata nell'alimentatore di originali (inversione automatica)

### **ATTENZIONE**

Se la carta si è strappata durante la rimozione, accertarsi di aver rimosso tutti i frammenti rimasti all'interno del sistema poiché possono causare ulteriori inceppamenti.

- 1** Rimuovere gli originali dal relativo vassoio di inserimento.

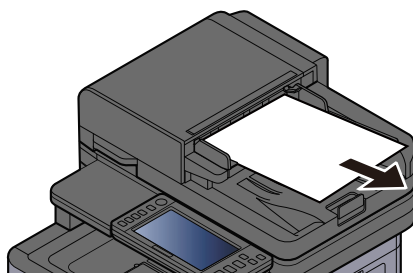

- 2** Aprire il coperchio dell'alimentatore di originali e rimuovere l'inceppamento carta.

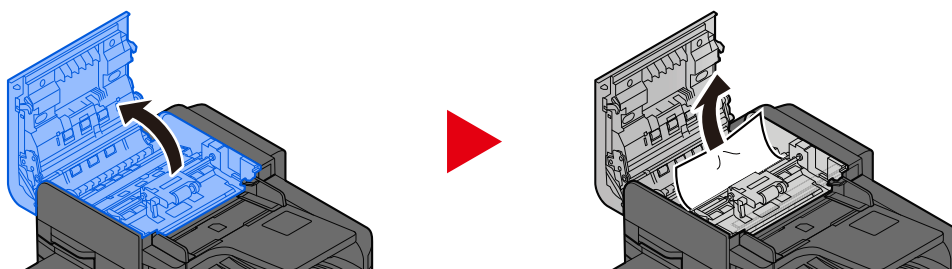

- 3** Ruotare il selettore C per rimuovere l'inceppamento carta.

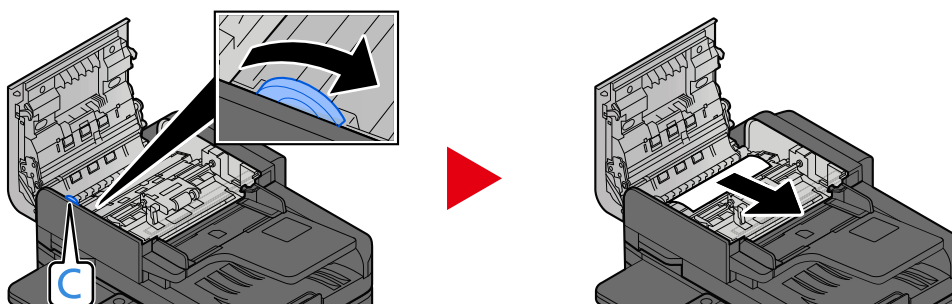

**4 Riportare il coperchio nella posizione originale.**

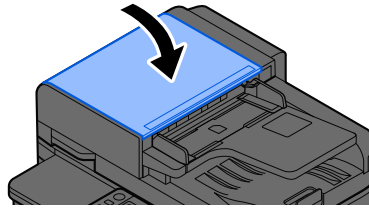

---

# 11 Appendice

---

# Accessori opzionali

## Presentazione degli accessori opzionali

Gli accessori opzionali disponibili per il sistema sono i seguenti.

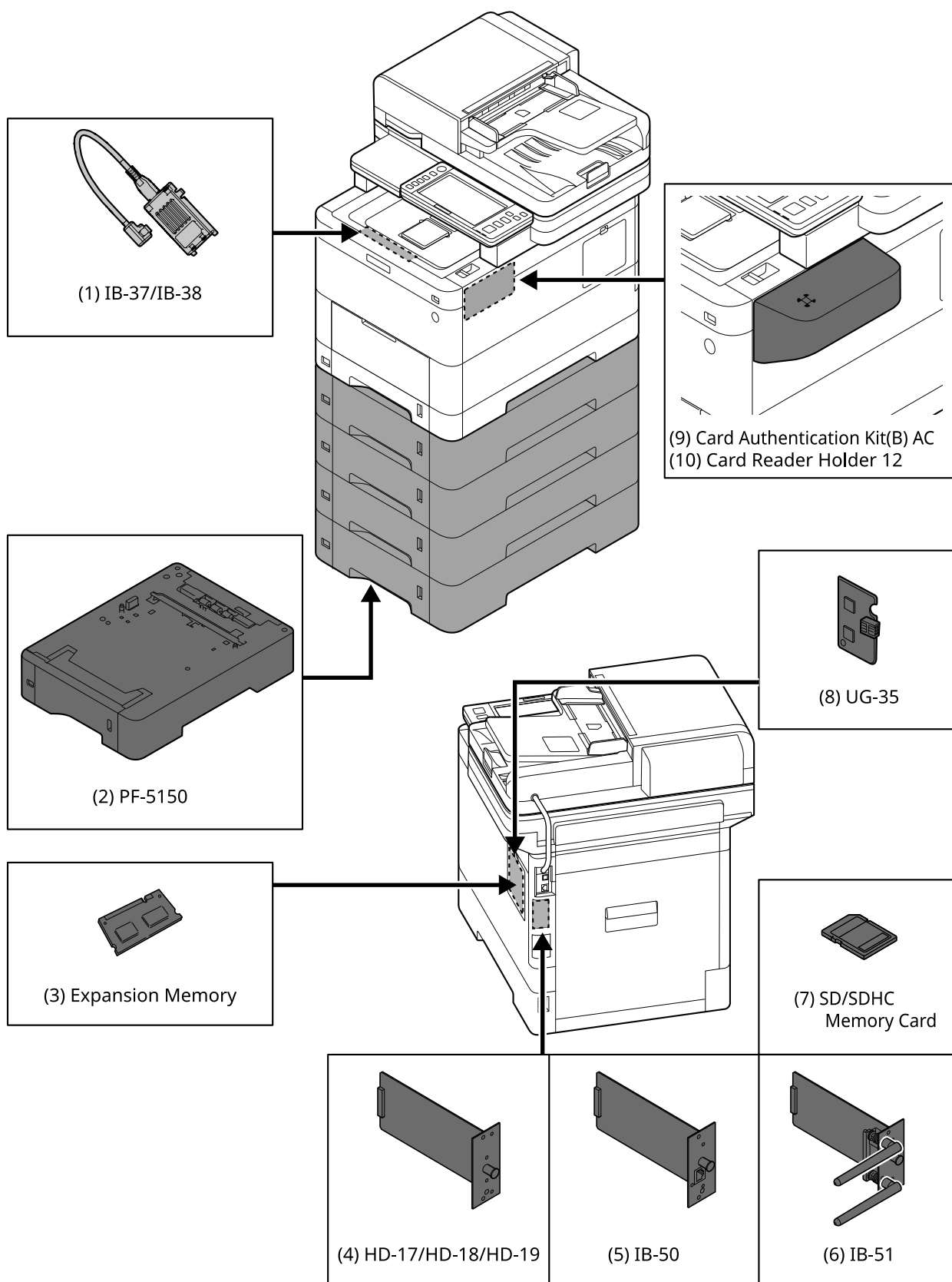

1 IB-37/IB-38 <Wireless network interface (USB: 5GHz/2.4GHz)>

Una scheda di interfaccia di rete wireless che supporta le specifiche della rete wireless (LAN wireless) IEEE802.11n (max. 65 Mbps) e 11g/b. La stampa in rete è disponibile anche senza utilizzare il router LAN wireless, in quanto è supportato Wi-Fi Direct.

2 PF-5150 <Paper feeder>

(Per TASKalfa MA4500ci) È possibile aggiungere 4 scomparti, identici al cassetto dell'unità principale.

(Per TASKalfa MA3500ci) È possibile aggiungere 3 scomparti, identici al cassetto dell'unità principale.

Le modalità di caricamento della carta sono le stesse rispetto al cassetto standard.

3 Memoria di espansione

Aggiungendo la memoria, sarà possibile eseguire più lavori contemporaneamente. Installando l'espansione opzionale, è possibile espandere la memoria fino a un massimo di 3.072 MB.

4 HD-17/HD-18/HD-19 <SSD>

L'unità SSD è destinata alla memorizzazione dei dati di stampa. Le stampe multiple presentano vantaggi come l'alta velocità di stampa e la funzione di smistamento elettronico. È inoltre possibile utilizzare la funzione Casella documenti.

5 IB-50 <Network interface>

Il Kit d'interfaccia di rete è l'interfaccia ad alta velocità che supporta una comunicazione a 1 Gigabit/secondo. Grazie al supporto dei protocolli TCP/IP e NetBEUI è possibile utilizzare la stampa in rete in diversi ambienti operativi, come Windows, Macintosh, UNIX e altri.

➔ **IB-50 Guida alle funzioni**

6 IB-51 <Wireless network interface (KUIO: 2.4GHz)>

Una scheda di interfaccia di rete wireless che supporta le specifiche della LAN wireless IEEE802.11n (max. 300 Mbps) e 11g/b. È possibile configurarla per diversi sistemi operativi e protocolli di rete con i programmi di utilità forniti in bundle.

➔ **IB-51 Guida alle funzioni**

7 Scheda di memoria SD/SDHC

La scheda di memoria SD/SDHC è la scheda a microchip opzionale con cui è possibile scrivere le opzioni di caratteri, macro, moduli e simili. Inserire la scheda di memoria SDHC (max. 32 GB) e SD (max. 2 GB) nell'apposito slot.

8 UG-35 <Trusted Platform Module>

Questa opzione consente di preservare la sicurezza delle informazioni riservate. La chiave di crittografia utilizzata per la cifratura delle informazioni riservate è conservata nell'area di memorizzazione esclusiva del chip TPM. Non essere possibile effettuare scansioni in questa area di memorizzazione dall'esterno del TPM, le informazioni riservate possono essere protette in modo sicuro.

9 Card Authentication Kit(B) AC <IC card authentication kit (Activate)>

È possibile eseguire l'autenticazione dell'utente mediante scheda IC. A tal fine, è necessario registrare preliminarmente le informazioni della scheda IC nell'elenco utenti locali.

Per il metodo di registrazione, fare riferimento a quanto segue.

➔ **Card Authentication Kit (B) (Option) Operation Guide**

10 Card Reader Holder 12 <Card reader attachment plate>

Per installare Lettore schede, è possibile utilizzarla come spazio di installazione.

## Opzioni software

1 UG-33 AC <ThinPrint expansion kit (Activate)>

È possibile stampare direttamente i dati di stampa anche senza driver di stampa.

## 2 Scan Extension Kit(A) AC <Scan function expansion kit (Activate)>

Questo kit è l'opzione che consente di utilizzare la funzione OCR nelle applicazioni della periferica.

Per poter utilizzare questa funzione è necessario installare l'unità SSD o la scheda di memoria SD/SDHC.

➔ [HD-17/HD-18/HD-19 <SSD> \(pagina 752\)](#)

➔ [Scheda di memoria SD/SDHC \(pagina 752\)](#)

Per poter utilizzare questa funzione è necessario installare l'applicazione e il dizionario OCR.

➔ [Descrizione delle applicazioni \(pagina 754\)](#)

➔ [\[Installazione dizionario OCR\] \(pagina 511\)](#)

## 3 Tastiera USB

È possibile utilizzare una tastiera USB per immettere le informazioni nei campi di testo sul pannello comandi.

È anche disponibile uno speciale montaggio per installare la tastiera sulla periferica. Prima di acquistare la tastiera USB, rivolgersi al rivenditore o al centro di assistenza per reperire informazioni sulle tastiere compatibili con la periferica.

## **Lettura della scheda memoria SD/SDHC**

Una volta inserita nello slot della periferica, il contenuto della scheda di memoria SD/SDHC può essere letto sul pannello comandi oppure automaticamente alla riaccensione o al riavvio della periferica.

# Descrizione delle applicazioni

Sul sistema sono installate le seguenti applicazioni.

- Kit di sicurezza dati
- Opzione ThinPrint  
L'applicazione può essere utilizzata nella versione demo per un periodo di tempo limitato.
- Kit di autenticazione scheda  
L'applicazione può essere utilizzata nella versione demo per un periodo di tempo limitato.
- Kit di attivazione scansione OCR  
L'applicazione può essere utilizzata nella versione demo per un periodo di tempo limitato.

---

## **NOTA**

- Le restrizioni quali il numero di utilizzi di un'applicazione durante il periodo di prova varia in funzione dell'applicazione.
  - Se si modifica la data/ora mentre è in esecuzione la versione demo di un'applicazione non sarà più possibile utilizzare l'applicazione.
- 

## Procedura di utilizzo dell'applicazione

### 1 Visualizzare la schermata.

Tasto [Menu Sistema/Contatore]> [Agg./Eliminaapplicazione] > "Funzione opzionale" [Elenco funzioni opzionali]

---

## **NOTA**

Se viene visualizzata la schermata di autenticazione dell'utente, effettuare l'accesso con un utente che dispone dell'autorizzazione di configurare questa impostazione. Se non si conoscono il nome utente o la password di accesso, contattare l'amministratore.

---

### 2 Selezionare l'applicazione desiderata > [Attivare]

Verranno visualizzate le informazioni dettagliate sull'applicazione selezionata premendo  (icona di informazioni).

### 3 Immettere la chiave di licenza > [Ufficiale]

Alcune applicazioni non richiedono l'immissione di una chiave di licenza. Se non compare la schermata di inserimento della chiave di licenza, passare al punto 4.

Per utilizzare l'applicazione in versione demo, selezionare [In prova] senza immettere il codice di licenza.

### 4 Selezionare [Avvio] nella schermata di conferma.

---

## **NOTA**

- Se è stata avviata la funzione Crittogr./Sovrascr. dati o UG-33 AC, spegnere e riaccendere la periferica.
  - Le icone delle applicazioni attivate sono visualizzate nella schermata Home.
-



# Controllo dei dettagli di un'applicazione

## 1 Visualizzare la schermata.

Tasto [Menu Sistema/Contatore] > [Agg./Eliminaapplicazione] > [Funzione opzionale] [Elenco funzioni opzionali]

---



### NOTA

Se viene visualizzata la schermata di autenticazione dell'utente, effettuare l'accesso con un utente che dispone dell'autorizzazione di configurare questa impostazione. Se non si conoscono il nome utente o la password di accesso, contattare l'amministratore.

---

## 2 Selezionare (icona di informazioni) per l'applicazione di cui controllare le informazioni dettagliate.

Le informazioni dettagliate sono disponibili nell'applicazione selezionata.

Le voci a cui è possibile fare riferimento sono riportate di seguito:

- Nome funzione
  - Licenza
  - Valutazioni rimanenti
  - Data scad. vers. di prova
  - Stato
- 



### NOTA

Per ampliare il periodo di prova, selezionare [Estendi].

---

# Metodo di immissione dei caratteri

Per immettere i caratteri per un nome, utilizzare la tastiera su schermo nel pannello a sfioramento, seguendo la procedura sotto descritta.

## NOTA

Layout tastiera

Come layout di tastiera sono disponibili le opzioni "QWERTY", "QWERTZ" e "AZERTY", in modo analogo a quanto avviene con la tastiera di un PC. Selezionare il tasto [Menu Sistema/Contatore], [Impostazioni dispositivo], [Tastiera] e quindi [Layout tastiera] per selezionare il layout desiderato. Qui viene usato come esempio il layout "QWERTY". È possibile utilizzare un altro layout, seguendo la medesima procedura.

## Schermate di immissione

### Schermata di immissione di lettere minuscole



- 1 Tastiera  
Selezionare il carattere da immettere.
- 2 Casella di inserimento  
Immettere caratteri nella casella selezionata.
- 3 Tasto Tab  
Selezionare questo tasto per passare alla successiva casella di inserimento.
- 4 Tasto Maiusc  
Selezionare questo tasto per passare tra maiuscole e minuscole.
- 5 ?123 / Carattere  
Selezionare i caratteri immessi.

6 Tasto Spazio

Selezionare questo tasto per inserire uno spazio.

7 Tasto Cursore

Selezionare questo tasto per spostare il cursore sullo schermo.

8 Tasto Chiudi

Selezionare questo tasto per chiudere la schermata di immissione.

9 Tasto Invio

Selezionare questo tasto per confermare l'immissione e ritornare alla schermata precedente all'immissione.

10 Tasto Indietro

Selezionare questo tasto per eliminare un carattere a sinistra del cursore.

11 Visualizza immissione/limite

Visualizza il numero massimo di caratteri e il numero di caratteri immessi.

### Schermata di immissione di lettere maiuscole

Selezionare il tasto Maiusc.



### Schermata di immissione di numeri/simboli

Selezionare ?123.

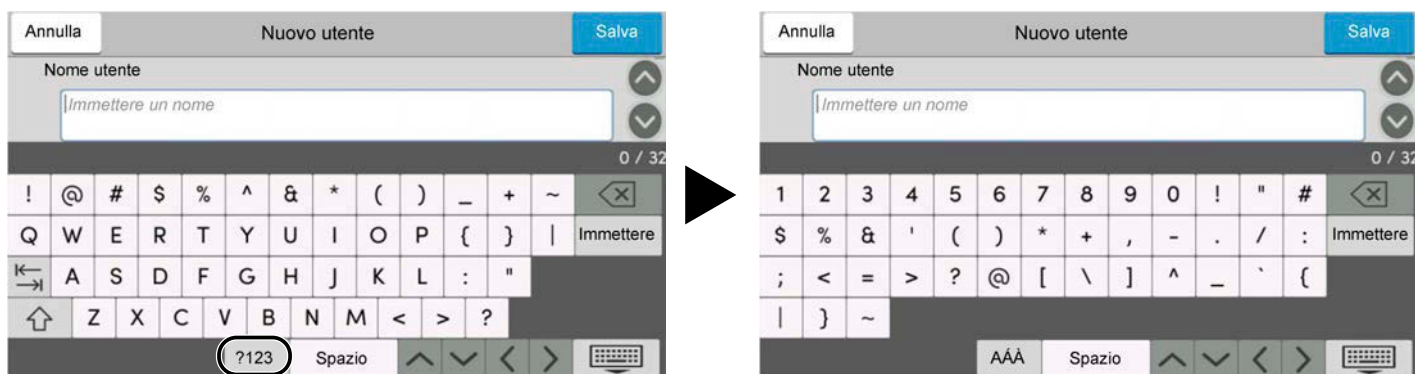

# Immissione dei caratteri

Seguire la procedura sotto descritta per immettere, ad esempio, 'List #1'

## 1 Digitare 'List', (spazio).

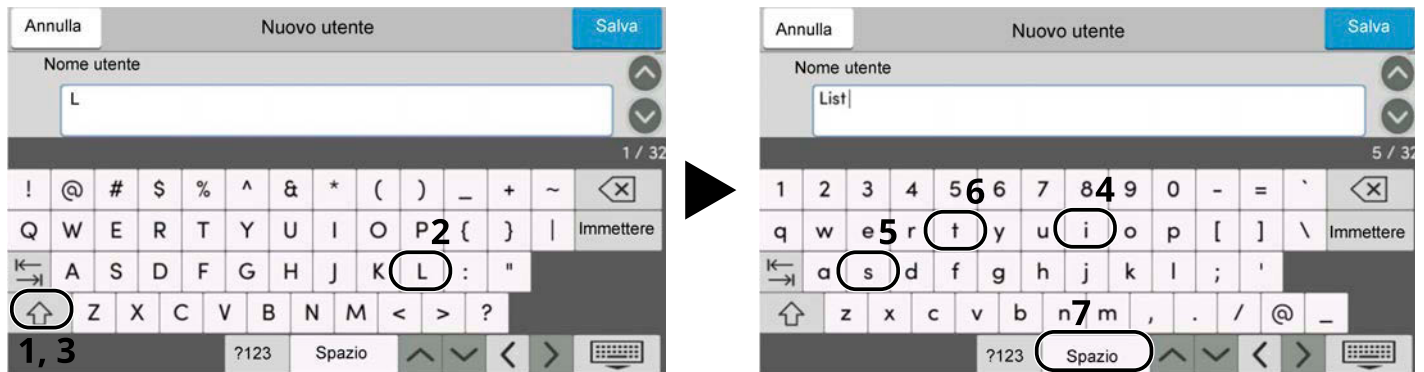

Selezionare il tasto Maiusc. per passare tra maiuscole e minuscole.

## 2 Immettere '#' e '1'.

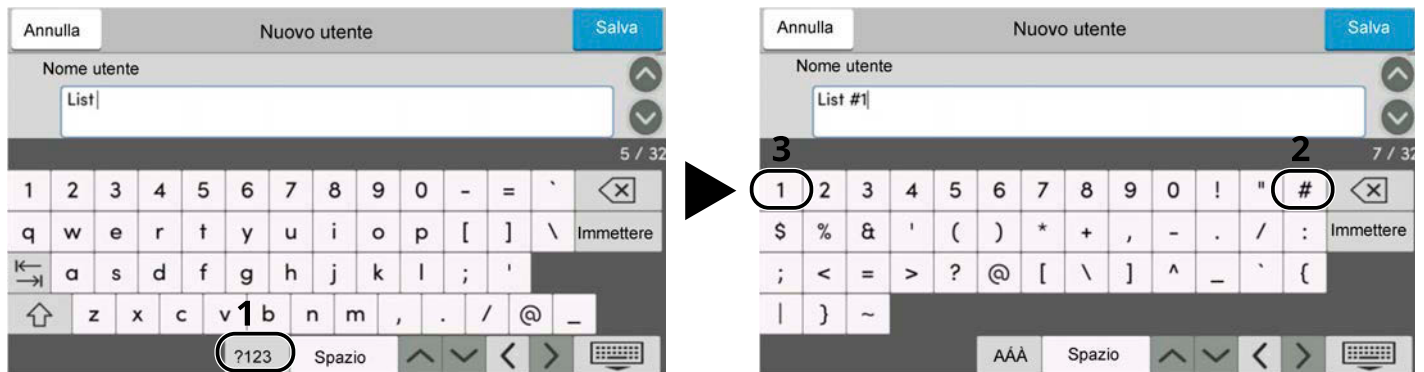

Per immettere numeri o simboli, selezionare #123.

## 3 Verificare la correttezza dell'inserimento.



Verificare la correttezza dell'inserimento. Selezionare enter.

## Informazioni sulla carta

Questa sezione spiega i formati e i tipi di carta che si possono caricare nei cassettei del sistema.

Per i dettagli su formati, tipi e numero di fogli di carta che si possono caricare nei vari cassettei carta, vedere quanto segue:

→ [Specifiche \(pagina 768\)](#)

### Specifiche di base della carta

Questo sistema è progettato per stampare su carta comune, del tipo usato per le normali copiatrici e stampanti (ad esempio stampanti laser). Il sistema accetta anche molti altri tipi di carta conformi alle specifiche riportate di seguito.

È importante prestare attenzione nella scelta della carta. Un tipo di carta non adatto al sistema può provocare inceppamenti o increspature.

#### Carta accettata

Usare della normale carta per copiatrici e stampanti laser. La qualità di stampa dipende dalla qualità della carta. L'uso di carta di qualità scadente può generare stampe di scarsa qualità.

### Specifiche di base della carta

La tabella elenca le specifiche della carta supportata da questo sistema.

Criteri	Specifiche
Grammatura	Cassetti: 60 - 220 g/m <sup>2</sup>
	Vassoio bypass: 60 - 220 g/m <sup>2</sup>
Margine di tolleranza	±0,7 mm
Quadraticità degli angoli	90° ±0,2°
Contenuto di umidità	4 - 6%
Contenuto pasta di legno	80% o superiore

#### **NOTA**

Alcune carte riciclate non soddisfano i requisiti di questo sistema, ad esempio, i requisiti di umidità e di contenuto di pasta di legno. Per questo motivo, si raccomanda di eseguire delle prove con determinati tipi di carta riciclata prima di acquistarne grandi quantità. Scegliere un tipo di carta riciclata che assicura i migliori risultati di stampa e che contiene livelli minimi di polvere di carta.

Si declina qualsiasi responsabilità per eventuali problemi causati dall'uso di un tipo di carta non conforme alle specifiche indicate.

## Scelta della carta appropriata

In questa sezione vengono descritte le linee guida generali per la scelta della carta.

### Condizione

Non utilizzare carta con angoli piegati né arricciata, sporca o strappata. Non utilizzare carta con superficie grezza o contaminata con filaccia, oppure particolarmente delicata. L'utilizzo di questo tipo di carta può causare una stampa di scarsa qualità, nonché inceppamenti e un riduzione della durata della periferica. Utilizzare carta con una superficie liscia e uniforme, ma non sottoposta a trattamento superficiale, come nel caso della patinatura, in quanto ciò può danneggiare il tamburo e il gruppo fusore.

### Componenti

Non utilizzare carta patinata o con superficie trattata né carta contenente plastica o carbone. A causa del calore generato durante il processo di stampa, questi tipi di carta possono produrre esalazioni nocive e danneggiare il tamburo.

Utilizzare carta standard contenente pasta di legno per almeno l'80%. Utilizzare carta standard contenente cotone o altre fibre per un massimo del 20%.

### Uniformità

La superficie della carta deve essere liscia e non patinata. Se la carta è troppo liscia e scivolosa, è possibile che vengano alimentati più fogli per volta causando inceppamenti.

### Grammatura base

Nei paesi che utilizzano il sistema metrico, la grammatura base è il peso della carta espresso in grammi per metro quadrato. Negli Stati Uniti, è il peso della carta espresso in libbre per risma (500 fogli) di carta tagliata nel formato standard (o formato commerciale) di una categoria specifica.

Una carta troppo pesante o troppo leggera può causare errori di alimentazione o inceppamenti nonché l'usura precoce della macchina. La carta di grammatura mista (ovvero, di spessore non uniforme) può causare l'alimentazione di più fogli contemporaneamente e sfocature o altri problemi di stampa dovuti ad una aderenza non corretta del toner.

### Contenuto di umidità

Per contenuto di umidità si intende il rapporto tra umidità e secchezza espresso in percentuale. Il livello di umidità influisce sull'alimentazione della carta, sulle proprietà elettrostatiche della carta e sull'aderenza del toner.

Il contenuto di umidità della carta varia a seconda dell'umidità relativa dell'ambiente. In presenza di un'umidità relativa elevata la carta diventa umida e i bordi si espandono assumendo un aspetto ondulato. In presenza di un'umidità relativa bassa la carta perde umidità e i bordi si irrigidiscono causando problemi di contrasto.

Bordi ondulati o rigidi possono causare lo scivolamento della carta durante l'alimentazione. Si consiglia di mantenere il contenuto di umidità tra il 4 e il 6%.

Per mantenere il contenuto di umidità al livello corretto, tenere presenti le indicazioni seguenti.

- Conservare la carta in un ambiente fresco e ben aerato.
- Conservare la carta in modo che rimanga piatta e lasciarla nella confezione chiusa. Una volta aperta la confezione, richiuderla ermeticamente se la carta non verrà utilizzata per diverso tempo.
- Conservare la carta nella confezione originale sigillata. Posizionare una piattaforma sotto la scatola per tenerla sollevato rispetto al pavimento. In particolare, nei periodi piovosi, tenere la carta a un'adeguata distanza da pavimenti in legno o calcestruzzo.
- Prima di utilizzare carta di scorta, mantenerla al livello di umidità appropriato per almeno 48 ore.
- Evitare di esporre la carta a calore, luce diretta del sole o umidità.

## Altre specifiche della carta

### Porosità:

indica la densità della fibra cartacea.

### Rigidità:

una carta non abbastanza rigida potrebbe curvarsi all'interno della macchina e causare inceppamenti.

### Arricciatura:

una volta aperta la confezione, la maggior parte della carta tende a piegarsi naturalmente. Quando la carta attraversa l'unità di fissaggio, si arriccia leggermente verso l'alto. Per realizzare delle stampe piatte, caricare la carta in modo tale che l'arricciatura sia rivolta verso il fondo del vassoio carta.

### Elettricità statica:

durante la stampa, la carta viene caricata elettrostaticamente, in modo che il toner possa aderirvi. Scegliere una carta in grado di rilasciare rapidamente questa carica in modo che i fogli stampati non rimangano attaccati gli uni agli altri.

### Bianchezza:

il grado di bianco della carta influisce sul contrasto. Una carta molto bianca consente di ottenere stampe più nitide e dai colori brillanti.

### Qualità:

possono verificarsi problemi in caso di fogli di formato non uniforme, angoli non retti, bordi grezzi, fogli non tagliati oppure bordi e angoli piegati. Per evitare questi problemi, prestare molta attenzione se si effettua il taglio della carta autonomamente.

### Confezione:

scegliere carta imballata in modo corretto e impilata in scatole. L'ideale sarebbe che l'imballaggio fosse provvisto di rivestimento per inibire l'umidità.

### Carta sottoposta a trattamenti speciali:

si sconsiglia l'uso dei tipi di carta qui elencati, anche se conformi alle specifiche base. Nel caso di utilizzo di questi tipi di carta, acquistarne dapprima una piccola quantità da usare come campione prova.

- Carta lucida
- Carta filigranata
- Carta con superficie non uniforme
- Carta perforata

## Formati di carta che è possibile utilizzare con questa periferica

Il sistema supporta i formati di carta sotto elencati.

Nelle misure indicate nella tabella viene presa in considerazione una variazione di  $\pm 0,7$  mm sia per la lunghezza che per la larghezza. Gli angoli devono misurare  $90^\circ \pm 0,2^\circ$ .

Formato carta	Cassetto 1	Fino a cassetto 5	Vassoio bypass
Busta Monarch (3-7/8 × 7-1/2")	Non è possibile impostare carta di questo formato	È possibile impostare carta di questo formato	È possibile impostare carta di questo formato
Busta #10 (4-1/8 × 9-1/2")	Non è possibile impostare carta di questo formato	È possibile impostare carta di questo formato	È possibile impostare carta di questo formato

Formato carta	Cassetto 1	Fino a cassetto 5	Vassoio bypass
Busta DL (110 × 220 mm)	Non è possibile impostare carta di questo formato	È possibile impostare carta di questo formato	È possibile impostare carta di questo formato
Busta C5 (162 × 229 mm)	Non è possibile impostare carta di questo formato	È possibile impostare carta di questo formato	È possibile impostare carta di questo formato
Executive (7-1/4 × 10-1/2")	È possibile impostare carta di questo formato	È possibile impostare carta di questo formato	È possibile impostare carta di questo formato
Letter	È possibile impostare carta di questo formato	È possibile impostare carta di questo formato	È possibile impostare carta di questo formato
Legal	È possibile impostare carta di questo formato	È possibile impostare carta di questo formato	È possibile impostare carta di questo formato
A4 (297 × 210 mm)	È possibile impostare carta di questo formato	È possibile impostare carta di questo formato	È possibile impostare carta di questo formato
B5 (257 × 182 mm)	È possibile impostare carta di questo formato	È possibile impostare carta di questo formato	È possibile impostare carta di questo formato
A5-R	È possibile impostare carta di questo formato	È possibile impostare carta di questo formato	È possibile impostare carta di questo formato
A5 (210 × 148 mm)	È possibile impostare carta di questo formato	Non è possibile impostare carta di questo formato	È possibile impostare carta di questo formato
A6 (148 × 105 mm)	È possibile impostare carta di questo formato	Non è possibile impostare carta di questo formato	È possibile impostare carta di questo formato
B6 (182 × 128 mm)	È possibile impostare carta di questo formato	È possibile impostare carta di questo formato	È possibile impostare carta di questo formato
Busta #9 (3-7/8 × 8-7/8")	Non è possibile impostare carta di questo formato	È possibile impostare carta di questo formato	È possibile impostare carta di questo formato
Busta #6 (3-5/8 × 6-1/2")	Non è possibile impostare carta di questo formato	È possibile impostare carta di questo formato	È possibile impostare carta di questo formato
ISO B5 (176 × 250 mm)	È possibile impostare carta di questo formato	È possibile impostare carta di questo formato	È possibile impostare carta di questo formato
Hagaki (cartoncino) (100 × 148 mm)	Non è possibile impostare carta di questo formato	Non è possibile impostare carta di questo formato	È possibile impostare carta di questo formato
Oufuku Hagaki (cartolina di ricevuta di ritorno) (148 × 200 mm)	Non è possibile impostare carta di questo formato	Non è possibile impostare carta di questo formato	È possibile impostare carta di questo formato
Oficio II	È possibile impostare carta di questo formato	È possibile impostare carta di questo formato	È possibile impostare carta di questo formato
216 × 340 mm	È possibile impostare carta di questo formato	È possibile impostare carta di questo formato	È possibile impostare carta di questo formato
16K (273 × 197 mm)	È possibile impostare carta di questo formato	È possibile impostare carta di questo formato	È possibile impostare carta di questo formato



Formato carta	Cassetto 1	Fino a cassetto 5	Vassoio bypass
Statement-R	È possibile impostare carta di questo formato	È possibile impostare carta di questo formato	È possibile impostare carta di questo formato
Statement	È possibile impostare carta di questo formato	Non è possibile impostare carta di questo formato	È possibile impostare carta di questo formato
Folio (210 × 330 mm)	È possibile impostare carta di questo formato	È possibile impostare carta di questo formato	È possibile impostare carta di questo formato
Youkei 4 (105 × 235 mm)	Non è possibile impostare carta di questo formato	È possibile impostare carta di questo formato	È possibile impostare carta di questo formato
Youkei 2 (114 × 162 mm)	Non è possibile impostare carta di questo formato	È possibile impostare carta di questo formato	È possibile impostare carta di questo formato
Nagagata 3	Non è possibile impostare carta di questo formato	È possibile impostare carta di questo formato	È possibile impostare carta di questo formato
Nagagata 4	Non è possibile impostare carta di questo formato	È possibile impostare carta di questo formato	È possibile impostare carta di questo formato
Yougata 3	Non è possibile impostare carta di questo formato	È possibile impostare carta di questo formato	È possibile impostare carta di questo formato
Formato di inserimento	Cassetto 1: da 105 × 148 a 216 × 356 mm Cassetto 2 - 5: da 92 × 162 a 216 × 356 mm Vassoio bypass: da 70 × 148 a 216 × 356 mm		

## Carta speciale

Questa sezione descrive come stampare su carta e materiali speciali.

Sono supportati i tipi di carta e materiale seguenti.

- Lucidi
- Prestampata
- Carta pregiata
- Carta riciclata
- Carta sottile
- Carta intestata
- Carta colorata
- Carta perforata
- Buste
- Hagaki (cartoncino)
- Carta spessa
- Etichette
- Carta patinata
- Carta di alta qualità

Quando si utilizzano questi tipi di carta e supporti, scegliere quelli specifici per la copia o la stampa (ad esempio, stampa laser). Utilizzare il vassoio bypass per alimentare carta sottile e spessa, buste, cartoncino ed etichette.

## Scelta della carta speciale

Sebbene con il sistema sia possibile utilizzare della carta speciale che soddisfa i requisiti di seguito elencati, la qualità delle copie varia sensibilmente in funzione delle differenze nella composizione e nella qualità della carta stessa. Per questo motivo, è più probabile che si verifichino problemi di stampa durante l'uso di carta speciale. Prima di acquistare grandi quantità di carta speciale, eseguire delle prove con un campione per verificare che la qualità di stampa sia soddisfacente. Di seguito, sono fornite precauzioni di carattere generale per la stampa su carta speciale. Si declina qualsiasi responsabilità per eventuali danni fisici provocati all'utente o al sistema dall'umidità o dalle caratteristiche della carta speciale.

Selezionare un cassetto o il vassoio bypass per la carta speciale.

## Lucidi

I lucidi devono essere in grado di sopportare il calore prodotto durante il processo di stampa. I lucidi devono soddisfare le seguenti condizioni.

Resistenza al calore	Resistenza ad almeno 190 °C
Spessore	0,100 – 0,110 mm
Materiale	Poliestere
Margine di tolleranza	±0,7 mm
Quadraticità degli angoli	90° ±0,2°

Per evitare malfunzionamenti, assicurarsi di caricare i lucidi con orientamento verticale (ovvero con il lato più lungo rivolto verso la periferica).

Se si verificano frequenti inceppamenti dei lucidi sul vassoio di uscita, tirare il bordo anteriore dei fogli quando vengono espulsi.

## Etichette

Caricare le etichette sul vassoio bypass.

Prestare molta attenzione nella scelta delle etichette da utilizzare; la parte adesiva delle etichette non deve entrare a contatto diretto con componenti del sistema e le etichette non devono scollarsi facilmente dal carrier sheet (foglio di protezione). La presenza di adesivo sul tamburo o sui rulli può causare danni al sistema così come le etichette che si sfilano dal carrier sheet (foglio di protezione).

Quando si stampa su etichette, l'utente deve prestare molta attenzione alla qualità di stampa e ai possibili inconvenienti che si possono verificare.

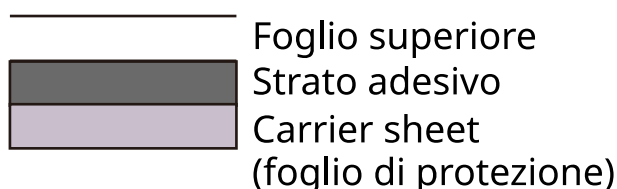

Come indicato in figura, le etichette sono composte da tre diversi strati. Lo strato adesivo contiene componenti molto sensibili alla forza applicata all'interno del sistema. Il carrier sheet supporta il foglio superiore fino a quando l'etichetta non viene utilizzata. Questa composizione di etichette potrebbe causare vari inconvenienti.

La superficie dell'etichetta deve essere completamente coperta con il foglio superiore. Diversamente, l'etichetta potrebbe sfilarsi e causare seri danni.

Alcune etichette presentano margini rilevanti sul foglio superiore. Quando si utilizza questo tipo di carta, sfilare i margini dal carrier sheet solo una volta completata la consegna.

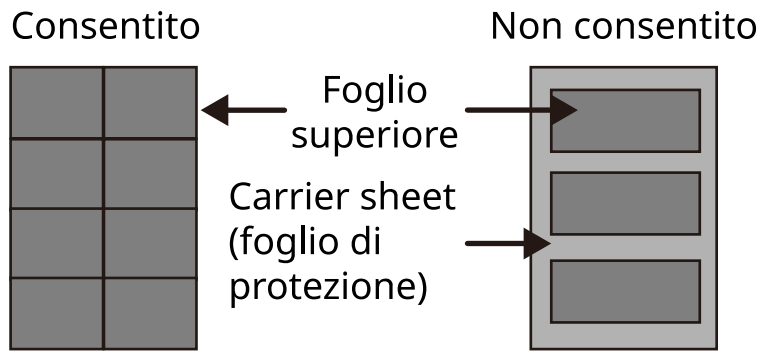

Utilizzare etichette rispondenti alle seguenti specifiche.

Grammatura foglio superiore	44 - 74 g/m <sup>2</sup>
Grammatura base (grammatura totale carta)	104 - 151 g/m <sup>2</sup>
Spessore foglio superiore	0,086 - 0,107 mm
Spessore totale carta	0,115 - 0,145 mm
Contenuto di umidità	4 - 6% (composito)

## Hagaki (cartoncino)

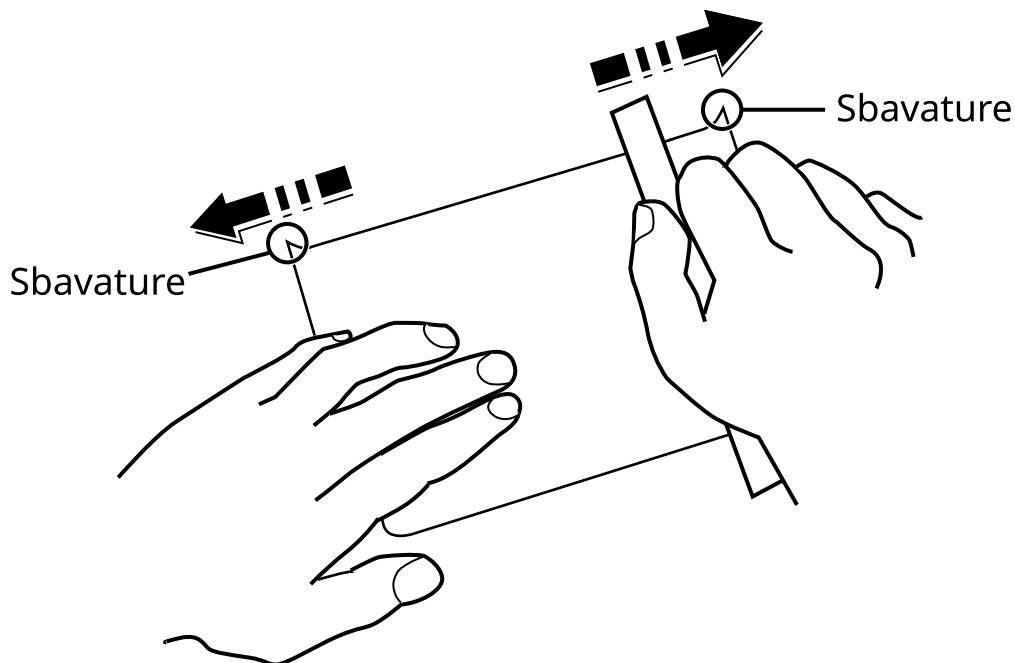

Prima di caricare carta Hagaki (cartoncino) sul vassoio bypass, smazzare la risma e allinearne i bordi. Se la carta Hagaki (cartoncino) è arricciata, prima di caricarla rimuovere le pieghe. La stampa su carta Hagaki (cartoncino) arricciata può causare problemi di inceppamento.

Utilizzare carta Oufuku hagaki (cartolina con ricevuta di ritorno) non piegata (disponibile negli uffici postali). Alcuni tipi di carta Hagaki (cartoncino) presentano bordi grezzi sul retro generati durante il taglio della carta. Per eliminarli, posizionare la carta Hagaki (cartoncino) su una superficie piana e strofinarli delicatamente con un righello.

## Buste

Le buste devono sempre essere alimentate da bypass con il lato di stampa rivolto verso il basso o dall'alimentatore carta opzionale con il lato di stampa rivolto verso l'alto.

---

### **NOTA**

Non superare i limiti di capacità carta posti sulla guida di larghezza carta del cassetto e dell'alimentatore opzionale.

---

A causa della struttura delle buste, in alcuni casi, può risultare impossibile stampare in modo uniforme su tutta la loro superficie. Le buste sottili, in particolare, potrebbero incresparsi durante il passaggio attraverso il sistema. Prima di acquistare grandi quantità di buste, eseguire delle prove su un campione per verificare la qualità di stampa.

Se si conservano per un lungo periodo di tempo, le buste potrebbero incresparsi. Per questo motivo, tenerle nella confezione sigillata finché non le si utilizza.

Tenere presente quanto segue:

- Non utilizzare buste con strisce adesive esposte. Inoltre, non utilizzare il tipo di busta in cui la striscia adesiva viene scoperta dopo aver tolto lo strato superiore. Il sistema potrebbe subire gravi danni qualora la carta che ricopre la striscia adesiva si stacchi al suo interno.
- Non utilizzare buste con caratteristiche speciali. Ad esempio, non utilizzare buste con finestrella vuota o plastificata o buste dotate di foro per l'inserimento dello spago di chiusura.
- Se si verificano inceppamenti, provare a caricare meno buste per volta.

## Carta spessa

Prima di caricare carta spessa, smazzare la risma e allinearne i bordi. Alcuni tipi di carta spessa presentano bordi grezzi sul retro, generati durante il taglio della carta. Per eliminarli, procedere, come descritto per la carta Hagaki (cartoncino), collocando la carta su una superficie piana e strofinando delicatamente i bordi grezzi con un righello. La stampa su carta con bordi grezzi può causare inceppamenti.

---

### **NOTA**

Se la carta non viene alimentata correttamente anche dopo che è stata spianata, inserirla con il bordo anteriore sollevato di qualche millimetro.

---

## Carta colorata

La carta colorata deve essere conforme alle specifiche.

➔ [Specifiche di base della carta \(pagina 759\)](#)

Inoltre, i pigmenti del colore devono essere in grado di sopportare il calore generato durante il processo di stampa, che può raggiungere 200 °C (392 °F).

## Carta prestampata

La carta prestampata deve essere conforme alle specifiche

➔ [Specifiche di base della carta \(pagina 759\)](#)

L'inchiostro colorato deve essere in grado di sopportare il calore prodotto durante il processo di stampa. Deve inoltre essere resistente all'olio al silicone. Non utilizzare carta con superficie trattata, come la carta lucida utilizzata per i calendari.

## Carta riciclata

La carta riciclata deve essere conforme alle specifiche; tuttavia, per quanto riguarda la bianchezza, vi sono considerazioni ulteriori.

➔ [Specifiche di base della carta \(pagina 759\)](#)

---

### **NOTA**

Prima di acquistare grandi quantità di carta riciclata, eseguire delle prove su un campione per verificare la qualità di stampa.

---

## Carta patinata

La carta patinata viene prodotta trattando la superficie della carta di base con un rivestimento che consente una qualità di stampa più elevata rispetto alla carta normale. La carta patinata viene utilizzata per stampe di qualità particolarmente alta.

La superficie della carta di media o alta qualità è rivestita di particolari sostanze che migliorano l'adesione dell'inchiostro rendendone la superficie più liscia. Queste sostanze possono essere utilizzate per rivestire entrambi i lati o un solo lato del foglio; in quest'ultimo caso il lato rivestito appare leggermente lucido.

---

### **IMPORTANTE**

Quando si effettuano stampe in ambienti particolarmente umidi, assicurarsi di conservare la carta al riparo dall'umidità perché in caso contrario i fogli potrebbero attaccarsi l'uno all'altro quando vengono alimentati nella periferica. Quando si stampa in ambienti in cui è presente un'elevata umidità, inserire la carta patinata un foglio alla volta.

---

# Specifiche

## **IMPORTANTE**

Le specifiche sono soggette a modifiche senza preavviso.

## **NOTA**

Per maggiori informazioni sull'utilizzo del FAX, vedere quanto segue:

[➔ Guida alle funzioni FAX](#)

## Sistema

Voce	Specifiche
Tipo	Desktop
Metodo di stampa	Elettrofotografico mediante laser semiconduttore
Grammatura (cassetto)	60 - 163 g/m <sup>2</sup>
Grammatura (vassoio bypass)	60 - 220 g/m <sup>2</sup>
Tipo di carta (cassetto)	Normale, Lucidi (lucidi OHP), Prestampata, Pregiata, Riciclata, Sottile, Intestata, Colorata, Perforata, Spessa, Alta qualità, Personalizzata (Fronte/retro: come solo fronte, eccetto per i lucidi OHP).
Tipo di carta (vassoio bypass)	Normale, Prestampata, Pregiata, Riciclata, Sottile, Intestata, Colorata, Perforata, Spessa, Alta qualità, Etichetta, Busta, Hagaki (cartoncino), Patinata, Personalizzato
Formato carta (cassetto)	A4, A5, A5-R, A6, B5, B6, Letter, Legal, 216×340 mm, Executive, Oficio II, 16K, Statement, Statement-R, Folio, ISO B5, Personalizzato (da 105×140 a 216×356 mm)
Formato carta (vassoio bypass)	A4, A5, A5-R, A6, B5, B6, Letter, Legal, 216 × 340 mm, Executive, Oficio II, 16K, Statement, Statement-R, Folio, ISO B5, Busta Monarch, Busta #10, Busta DL, Busta C5, Busta #9, Busta #6 3/4, Hagaki (cartoncino), Oufukuhagaki (cartolina di ricevuta di ritorno), Yougata 2, Yougata 4, Nagagata 3, Nagagata 4, Yougata 3, Personalizzato (da 70×140 a 216×356 mm)
Tempo di riscaldamento (23 °C/73,4 °F, 60%)	26 secondi o meno (dall'accensione)
Tempo di riscaldamento (23 °C/73,4 °F, 60%)	6 secondi o meno (dal modo a riposo)
Capacità carta (cassetto)	TASKalfa MA4500ci: 550 fogli (75 g/m <sup>2</sup> ) TASKalfa MA3500ci: 250 fogli (75 g/m <sup>2</sup> ) Fino alla linea di altezza limite superiore nel cassetto.
Capacità carta (vassoio bypass)	100 fogli (75 g/m <sup>2</sup> )

Voce	Specifiche
Capacità vassoio di uscita (vassoio interno)	250 fogli (80 g/m <sup>2</sup> )
Sistema di riproduzione immagine	Laser semiconduttore ed elettrofotografico
Memoria immagini	Standard: 2048 MB (memoria interna) Massimo: 3072 MB (+ 1024 MB DIMM)
Interfaccia (standard)	<ul style="list-style-type: none"> <li>• Connettore interfaccia USB: 1 (Super-Speed USB)</li> <li>• Interfaccia di rete: 1 (10 BASE-T, 100 BASE-TX (TCP/IP, Net BEUI))</li> <li>• Porta USB: 1 (Hi-Speed USB)</li> <li>• Fax: 1</li> </ul>
Interfaccia (opzionale)	eKUIO:1
Condizioni ambientali di esercizio (temperatura)	10 - 32,5 C°
Condizioni ambientali di esercizio (umidità)	10 - 80%
Condizioni ambientali di esercizio (altitudine)	3.500 m/11.482 ft massimo
Condizioni ambientali di esercizio (luminosità)	1.500 lux massimo
Dimensioni (L) × (P) × (A)	<p><b>TASKalfa MA4500ci</b> 480 × 577.5 × 602 mm / 18.90" × 22.74" × 23.70"</p> <p><b>TASKalfa MA3500ci</b> 480 × 577.5 × 575 mm / 18.90" × 22.74" × 22.64"</p>
Peso (senza cartuccia toner)	<p><b>TASKalfa MA4500ci</b> 39 kg / 85.98 lb</p> <p><b>TASKalfa MA3500ci</b> 38 kg / 83.76 lb</p>
Ingombro (L x P) (utilizzando il vassoio bypass)	480 × 770 mm / 18.90" × 30.32"
Alimentazione	220-240 V AC, 50 Hz: 5.7 A
Consumo di energia elettrica del prodotto in stand-by di rete (con tutte le porte di rete collegate)	Le informazioni sono disponibili nel sito web sotto riportato. <a href="https://www.kyoceradocumentsolutions.eu/en/about-us/our-brand/environmental-policy.html">https://www.kyoceradocumentsolutions.eu/en/about-us/our-brand/environmental-policy.html</a>
Accessori opzionali	➔ <a href="#">Presentazione degli accessori opzionali (pagina 750)</a>

## Funzioni di copia

### Velocità di copiatura

#### TASKalfa MA4500ci

Formato carta	Bianco e nero	Colorata
A4	45 fogli/min	45 fogli/min
Letter/Statement-R/A5-R	47 fogli/min	47 fogli/min
B5	15 fogli/min	15 fogli/min
A5/Statement	60 fogli/min	60 fogli/min
A6	30 fogli/min	30 fogli/min
Legal	38 fogli/min	38 fogli/min

#### TASKalfa MA4500ci (Quando "EcoPrint" è On. Modelli per l'Europa)

Formato carta	Bianco e nero	Colorata
A4	22.5 fogli/min	22.5 fogli/min
Letter/Statement-R/A5-R	23.5 fogli/min	23.5 fogli/min
B5	10 fogli/min	10 fogli/min
A5/Statement	30 fogli/min	30 fogli/min
A6	20 fogli/min	20 fogli/min
Legal	19 fogli/min	19 fogli/min

#### TASKalfa MA3500ci

Formato carta	Bianco e nero	Colorata
A4	35 fogli/min	35 fogli/min
Letter/Statement-R/A5-R	37 fogli/min	37 fogli/min
B5	11 fogli/min	11 fogli/min
A5/Statement	47 fogli/min	47 fogli/min
A6	26 fogli/min	26 fogli/min
Legal	30 fogli/min	30 fogli/min



## Altro

Voce	Descrizione
<p>Tempo di produzione della prima copia (carta in A4, su lastra di esposizione, alimentata da cassetto)</p>	<p><b>TASKalfa MA4500ci</b></p> <p><b>Bianco &amp; Nero</b> 6.1 secondi o inferiore</p> <p><b>Colorata</b> 6.7 secondi o inferiore</p> <p><b>TASKalfa MA3500ci</b></p> <p><b>Bianco &amp; Nero</b> 6.1 secondi o inferiore</p> <p><b>Colorata</b> 7.2 secondi o inferiore</p>
<p>Livello di zoom</p>	<p>Modo manuale: 25-400%, con incrementi dell'1%</p> <p>Livelli di zoom predefiniti: 400%, 200%, 141%, 122%, 115%, 100%, 86%, 81%, 70%, 50%, 25%</p>
<p>Copia continua</p>	<p>1 - 998 fogli</p>
<p>Risoluzione</p>	<p>600 × 600dpi</p>
<p>Tipo di originale</p>	<p>Fogli, libri, oggetti tridimensionali (formato massimo originale: 216 × 356 mm)</p>
<p>Sistema di alimentazione degli originali</p>	<p>Fisso</p>

## Funzione stampante

### Velocità di stampa

#### TASKalfa MA4500ci

Formato carta	Bianco & Nero	Colorata
A4	45 fogli/min	45 fogli/min
Letter/Statement-R/A5-R	47 fogli/min	47 fogli/min
B5	15 fogli/min	15 fogli/min
A5/Statement	60 fogli/min	60 fogli/min
A6	30 fogli/min	30 fogli/min
Legal	38 fogli/min	38 fogli/min

#### TASKalfa MA3500ci

Formato carta	Bianco & Nero	Colorata
A4	35 fogli/min	35 fogli/min
Letter/Statement-R/A5-R	37 fogli/min	37 fogli/min
B5	11 fogli/min	11 fogli/min
A5/Statement	47 fogli/min	47 fogli/min
A6	26 fogli/min	26 fogli/min
Legal	30 fogli/min	30 fogli/min

### Altro

Voce	Descrizione
Tempo di produzione della prima stampa (carta A4 alimentata da cassetto)	<p><b>TASKalfa MA4500ci</b></p> <p><b>Bianco &amp; Nero</b> 5.1 secondi o inferiore</p> <p><b>Colorata</b> 6.2 secondi o inferiore</p> <p><b>TASKalfa MA3500ci</b></p> <p><b>Bianco &amp; Nero</b> 5.7 secondi o inferiore</p> <p><b>Colorata</b> 7.0 secondi o inferiore</p>
Risoluzione	<ul style="list-style-type: none"> <li>• Equivalente di 9600dpi × 600dpi</li> <li>• Equivalente di 1200dpi × equivalente 1200dpi</li> </ul>

Voce	Descrizione
Sistema operativo	<ul style="list-style-type: none"> <li>• Windows 8.1</li> <li>• Windows 10</li> <li>• Windows 11</li> <li>• Windows Server 2012/R2</li> <li>• Windows Server 2016</li> <li>• Mac OS X v10.9 o superiore</li> </ul>
Interfaccia	<ul style="list-style-type: none"> <li>• Connettore interfaccia USB: 1 (Super-Speed USB)</li> <li>• Interfaccia di rete: 1 (10 BASE-T/100 BASE-TX/1000 BASE-T)</li> <li>• Interfaccia opzionale (opzione): 1 (Per IB-50/IB-51)</li> <li>• LAN wireless (opzionale): 1 (Per IB-37/IB-38)</li> </ul>
Linguaggio di descrizione pagina	PRESCRIBE
Emulazione	<ul style="list-style-type: none"> <li>• PCL6 (PCL5c/PCL-XL)</li> <li>• KPDL3 AES</li> <li>• PDF Direct Print</li> <li>• XPS</li> </ul>

## Funzioni scanner

### Velocità di scansione (A4 orizzontale, 300dpi, qualità immagine: originale Testo/Foto)

Quando si utilizza l'alimentatore di originali (tranne la scansione TWAIN)

#### TASKalfa MA4500ci

Voce	Bianco e nero	Colorata
1 faccia	60 fogli/min	50 fogli/min
2 facce	120 fogli/min	100 fogli/min

#### TASKalfa MA3500ci

Voce	Bianco e nero	Colore
1 faccia	60 fogli/min	40 fogli/min
2 facce	100 fogli/min	80 fogli/min

### Altro

Voce	Descrizione
Risoluzione	<ul style="list-style-type: none"> <li>• 200dpi x 200dpi (predefinita)</li> <li>• 300dpi x 300dpi</li> <li>• 200dpi x 100dpi</li> <li>• 600dpi x 600dpi</li> <li>• 400dpi x 400dpi</li> <li>• 200dpi x 400dpi</li> </ul>
Formato file	TIFF (compressione MMR/JPEG), JPEG, PDF (compressione MMR/JPEG), XPS, PDF/A, PDF ad alta compressione, PDF criptato, OPEN XPS, MS Office <sup>*1*2</sup> , PDF ricercabile <sup>*1</sup>
Interfaccia	Ethernet (10 BASE-T/100 BASE-TX/1000 BASE-T), USB
Sistema di trasmissione	SMB, SMTP, FTP, FTP over SSL, USB, TWAIN <sup>*3</sup> , WIA <sup>*3</sup> , WSD

\*1 Voce visualizzata quando è installato il Kit di attivazione scansione OCR opzionale.

\*2 Microsoft Office 2007 o successivo

\*3 Sistema operativo supportato: Windows Server 2008/Windows Server 2008 R2/Windows 7/Windows 8/Windows 8.1/Windows 10/Windows Server 2012/Windows Server 2012 R2/Windows Server 2016

## Alimentatore di originali

Voce	Descrizione
Tipo di originale	Originali a fogli
Formato originale	Massimo: Legal/Folio Minimo: Statement-R/A6-R
Peso dell'originale	1 faccia: 50 - 120 g/m <sup>2</sup> 2 facce: 50 - 120 g/m <sup>2</sup>
Capacità	100 fogli (50 - 80 g/m <sup>2</sup> ) massimo Fino alla linea di altezza limite superiore nell'alimentatore di originali

## Alimentatore carta (550 fogli)

Impostazione	Specifiche
Metodo di alimentazione della carta	Alimentatore a rullo frizionato <b>TASKalfa MA4500ci</b> Capacità 550 fogli (75 g/m <sup>2</sup> ) × un massimo di 4 cassette <b>TASKalfa MA3500ci</b> Capacità 550 fogli (75 g/m <sup>2</sup> ) × un massimo di 3 cassette
Formato carta	A4, A5-R, B5, Letter, Legal, B6, Folio, 216 × 340 mm, Statement-R, Executive, Oficio II, 16K, ISO B5, Busta #10, Busta #9, Busta #6 3/4, Busta Monarch, Busta DL, Busta C5, Youkei 4, Youkei 2, Personalizzato (da 92 × 162 a 216 × 356 mm)
Carta accettata	Spessore della carta: 60 - 220 g/m <sup>2</sup> Tipi di carta: Normale, Prestampata, Pregiata, Riciclata, Sottile, Carta intestata, Colorata, Perforata, Spessa, Alta qualità, Personalizzato, Etichetta, Busta, Patinata
Dimensioni (L × P × A)	394 × 532 × 116 mm / 15,51" × 20,94" × 4,56"
Peso	4,4 kg / 9,70 lb

# Backup dei dati

In caso di malfunzionamento dell'unità SSD o della memoria della periferica, per qualsiasi motivo esso avvenga, i file presenti nella casella, i dati dei fax ricevuti e diverse impostazioni salvate andranno persi e non potranno essere ripristinati. Per prevenire la perdita dei dati, eseguire backup periodici come descritto di seguito.

- Eseguire un backup utilizzando KYOCERA Net Viewer.
  - ➔ [Backup dei dati utilizzando KYOCERA Net Viewer \(pagina 777\)](#)
- Eseguire un backup utilizzando Command Center RX.
  - ➔ [Backup dei dati utilizzando Command Center RX \(pagina 777\)](#)
- Eseguire il backup dei dati utilizzando un'unità USB.
  - ➔ [Backup dei dati utilizzando l'unità USB \(pagina 778\)](#)

## Backup dei dati utilizzando KYOCERA Net Viewer

Utilizzare KYOCERA Net Viewer per effettuare periodicamente il backup dei dati sotto riportati che sono salvati nella periferica.

- Impostazioni di sistema
- Impostazioni di rete
- Elenco utenti
- Rubrica
- Impostazioni della Casella documenti (eccetto per il file nella Casella personalizzata)
  - ➔ [Migrazione della rubrica \(pagina 129\)](#)

## Backup dei dati utilizzando Command Center RX

Utilizzare Command Center RX per effettuare il backup periodico sul PC dei dati salvati nella Casella documenti e nella Casella indirizzo secondario. Questa sezione descrive la procedura di backup dei dati nella casella documenti. Per il backup della casella indirizzo secondario procedere in modo analogo.

### 1 Visualizzare la schermata.

- 1 Avviare il browser web.
- 2 Nella barra Indirizzo o Percorso, inserire l'indirizzo IP della periferica o il nome host.  
Fare clic nella sequenza riportata di seguito per controllare indirizzo IP della periferica e il nome host.  
[Informazionidispositivo] nella schermata Home > [Identificazione/Rete cablata]  
Fare clic sul numero o sul nome della casella personalizzata in cui è archiviato il documento.

### 2 Scaricare il documento

- 1 Selezionare i dati del documento da scaricare sul PC.  
Possono essere scaricati solo i dati di un documento alla volta.
- 2 Fare clic sull'icona [Scarica]. Il documento selezionato viene visualizzato in [File selezionati].
- 3 Specificare i parametri [Qualità immagine] e [Formato file] secondo necessità.
- 4 Fare clic su [Scarica].

## Backup dei dati utilizzando l'unità USB

È possibile copiare i dati salvati nella Casella personalizzata o nella Casella indirizzo secondario in un'unità USB. Si possono salvare contemporaneamente i dati di più documenti.

➔ [Copia dei documenti da una casella personalizzata su un'unità USB \(pagina 295\)](#)



# Elenco delle funzioni di Configurazione rapida protezione

Di seguito sono riportate le funzioni configurate in ciascun livello di Configurazione rapida protezione. Dopo aver selezionato il livello di sicurezza, configurare la funzione di sicurezza in base alle condizioni di esercizio.

## TLS

Livello 1	Livello 2	Livello 3
On	On	On

## Impostazioni lato server

Voce che può essere impostata o configurata in Command Center RX.

### Versione TLS

Livello 1	Livello 2	Livello 3
TLS1.2, TLS1.3	TLS1.2, TLS1.3	TLS1.2, TLS1.3

### Metodi efficaci di crittografia

Livello 1	Livello 2	Livello 3
3DES, AES, AES-GCM, CHACHA20/POLY1305	AES-GCM, AES, CHACHA20/POLY1305	AES-GCM, AES, CHACHA20/POLY1305

### Hash

Livello 1	Livello 2	Livello 3
SHA1, SHA-2(256/384)	SHA-2(256/384)	SHA-2(256/384)

### Sicurezza IPP

Livello 1	Livello 2	Livello 3
Solo modalità sicura (IPPS)	Solo modalità sicura (IPPS)	Solo modalità sicura (IPPS)

### Sicurezza HTTPS

Livello 1	Livello 2	Livello 3
Solo modalità sicura (HTTPS)	Solo modalità sicura (HTTPS)	Solo modalità sicura (HTTPS)

### Sicurezza Enhanced WSD

Livello 1	Livello 2	Livello 3
Solo modalità sicura (Enhanced WSD over TLS)	Solo modalità sicura (Enhanced WSD over TLS)	Solo modalità sicura (Enhanced WSD over TLS)

**Sicurezza eSCL**

Livello 1	Livello 2	Livello 3
Solo modalità sicura (eSCL over TLS)	Solo modalità sicura (eSCL over TLS)	Solo modalità sicura (eSCL over TLS)

## Impostazioni lato client

Voce che può essere impostata o configurata in Command Center RX.

### Versione TLS

Livello 1	Livello 2	Livello 3
TLS1.2, TLS1.3	TLS1.2, TLS1.3	TLS1.2, TLS1.3

### Metodi efficaci di crittografia

Livello 1	Livello 2	Livello 3
3DES, AES, AES-GCM, CHACHA20/POLY1305	AES-GCM, AES, CHACHA20/POLY1305	AES-GCM, AES, CHACHA20/POLY1305

### Hash

Livello 1	Livello 2	Livello 3
SHA1, SHA-2(256/384)	SHA-2(256/384)	SHA-2(256/384)

## Impostazioni IPv4 (rete cablata)

Voce che può essere impostata o configurata in Command Center RX.

### DNS over TLS

Livello 1	Livello 2	Livello 3
Off	Automatico	On

### Verifica automatica certificato

Livello 1	Livello 2	Livello 3
Data di scadenza	Data di scadenza	Data di scadenza

### Hash

Livello 1	Livello 2	Livello 3
SHA-2(256/384)	SHA-2(256/384)	SHA-2(256/384)

## Impostazioni IPv4 (rete wireless)

Voce che può essere impostata o configurata in Command Center RX.

### DNS over TLS

Livello 1	Livello 2	Livello 3
Off	Automatico	On

### Verifica automatica certificato

Livello 1	Livello 2	Livello 3
Data di scadenza	Data di scadenza	Data di scadenza

### Hash

Livello 1	Livello 2	Livello 3
SHA-2(256/384)	SHA-2(256/384)	SHA-2(256/384)

## Impostazioni IPv6 (rete cablata)

Voce che può essere impostata o configurata in Command Center RX.

### DNS over TLS

Livello 1	Livello 2	Livello 3
Off	Automatico	On

### Verifica automatica certificato

Livello 1	Livello 2	Livello 3
Data di scadenza	Data di scadenza	Data di scadenza

### Hash

Livello 1	Livello 2	Livello 3
SHA-2(256/384)	SHA-2(256/384)	SHA-2(256/384)

## Impostazioni IPv6 (rete wireless)

Voce che può essere impostata o configurata in Command Center RX.

### DNS over TLS

Livello 1	Livello 2	Livello 3
Off	Automatico	On

### Verifica automatica certificato

Livello 1	Livello 2	Livello 3
Data di scadenza	Data di scadenza	Data di scadenza

### Hash

Livello 1	Livello 2	Livello 3
SHA-2(256/384)	SHA-2(256/384)	SHA-2(256/384)

## Protocolli di invio: Client FTP (trasmissione)

Voce che può essere impostata o configurata in Command Center RX.

### Verifica automatica certificato

Livello 1	Livello 2	Livello 3
Data di scadenza	Data di scadenza	Data di scadenza

### Hash

Livello 1	Livello 2	Livello 3
SHA-2(256/384)	SHA-2(256/384)	SHA-2(256/384)



## Altri protocolli: HTTP (Client)

Voce che può essere impostata o configurata in Command Center RX.

### Verifica automatica certificato

Livello 1	Livello 2	Livello 3
Data di scadenza	Data di scadenza	Data di scadenza

### Hash

Livello 1	Livello 2	Livello 3
SHA-2(256/384)	SHA-2(256/384)	SHA-2(256/384)

## Altri protocolli: SOAP

Voce che può essere impostata o configurata in Command Center RX.

### Utilizzare le impostazioni predefinite

Livello 1	Livello 2	Livello 3
On	On	On

## Altri protocolli: LDAP

Voce che può essere impostata o configurata in Command Center RX.

### Verifica automatica certificato

Livello 1	Livello 2	Livello 3
Data di scadenza	Data di scadenza	Data di scadenza

### Hash

Livello 1	Livello 2	Livello 3
SHA-2(256/384)	SHA-2(256/384)	SHA-2(256/384)

## Protocolli di invio: SMTP (invio e-mail)

Voce che può essere impostata o configurata in Command Center RX.

### Verifica automatica certificato

Livello 1	Livello 2	Livello 3
Data di scadenza	Data di scadenza	Data di scadenza

### Hash

Livello 1	Livello 2	Livello 3
SHA-2(256/384)	SHA-2(256/384)	SHA-2(256/384)

## E-mail: Impostazioni utente POP3

Voce che può essere impostata o configurata in Command Center RX.

### Verifica automatica certificato

Livello 1	Livello 2	Livello 3
Data di scadenza	Data di scadenza	Data di scadenza

### Hash

Livello 1	Livello 2	Livello 3
SHA-2(256/384)	SHA-2(256/384)	SHA-2(256/384)

## Protocolli di stampa

### NetBEUI

Livello 1	Livello 2	Livello 3
On	Off	Off

### LPD

Livello 1	Livello 2	Livello 3
On	On	Off

### FTP (ricezione)

Livello 1	Livello 2	Livello 3
On	Off	Off

### IPP

Livello 1	Livello 2	Livello 3
On	Off	Off

### IPP over TLS

Livello 1	Livello 2	Livello 3
On	On	On

### Raw

Livello 1	Livello 2	Livello 3
On	On	Off

### ThinPrint

Livello 1	Livello 2	Livello 3
On	Off	Off

### ThinPrint over TLS

Livello 1	Livello 2	Livello 3
On	__*1	__*1

\*1 Se si seleziona [Livello 2] o [Livello 3] in "Configurazione rapida protezione", questa impostazione non verrà visualizzata.

### Stampa WSD

Livello 1	Livello 2	Livello 3
On	Off	Off

**POP (ricezione e-mail)**

Livello 1	Livello 2	Livello 3
Off	Off	Off

## Protocollo di invio

### Client FTP (trasmissione)

Livello 1	Livello 2	Livello 3
On	Off	Off

### SMB

Livello 1	Livello 2	Livello 3
On	On	Off

### Scansione WSD

Livello 1	Livello 2	Livello 3
On	Off	Off

### eSCL

Livello 1	Livello 2	Livello 3
On	Off	Off

### eSCL over TLS

Livello 1	Livello 2	Livello 3
On	On	Off



## Altri protocolli

### SNMPv1/v2c

Livello 1	Livello 2	Livello 3
On	On	Off

### SNMPv3

Livello 1	Livello 2	Livello 3
Off	Off	Off

### HTTP

Livello 1	Livello 2	Livello 3
On	Off	Off

### HTTPS

Livello 1	Livello 2	Livello 3
On	On	On

### Enhanced WSD

Livello 1	Livello 2	Livello 3
On	Off	Off

### Enhanced WSD (TLS)

Livello 1	Livello 2	Livello 3
On	On	On

### LDAP

Livello 1	Livello 2	Livello 3
Off	Off	Off

### LLTD

Livello 1	Livello 2	Livello 3
Off	Off	Off

### VNC (RFB)

Livello 1	Livello 2	Livello 3
Off	Off	Off

**VNC (RFB) over TLS**

Livello 1	Livello 2	Livello 3
Off	Off	Off

**Enhanced VNC (RFB) over TLS**

Livello 1	Livello 2	Livello 3
On	Off	Off

## TCP/IP: Impostazioni di Bonjour

### Bonjour

Livello 1	Livello 2	Livello 3
On	On	Off

## Impostazioni di rete

### Impostazioni Wi-Fi Direct

Livello 1	Livello 2	Livello 3
Off	Off	Off

## Connettività

### Impostazioni Bluetooth

Livello 1	Livello 2	Livello 3
Off	Off	Off

## Impostazione del blocco d'interfaccia

### Host USB

Livello 1	Livello 2	Livello 3
Sblocca	Sblocca	Blocca

### Dispositivo USB

Livello 1	Livello 2	Livello 3
Sblocca	Sblocca	Blocca

### Interfaccia opzionale

Livello 1	Livello 2	Livello 3
Sblocca	Sblocca	Blocca

## Risparmio energia/Timer

### Reset pan. auto

Livello 1	Livello 2	Livello 3
On	On	On

## Impostazione di blocco account utente

### Blocco

Livello 1	Livello 2	Livello 3
Off	Off	On

## Stato lavoro/Impostazioni registri lavoro

### Visualizza Stato dettagli lavoro

Livello 1	Livello 2	Livello 3
Mostra tutto	Mostra tutto	Nascondi tutto (visualizzare solo per l'amministratore)

### Visualizzare registro lavori

Livello 1	Livello 2	Livello 3
Mostra tutto	Mostra tutto	Nascondi tutto (visualizzare solo per l'amministratore)

### Visualizza il registro FAX

Livello 1	Livello 2	Livello 3
Mostra tutto	Mostra tutto	Nascondi tutto (visualizzare solo per l'amministratore)

## Limitazione modifica

### Rubrica

Livello 1	Livello 2	Livello 3
Off	Off	Solo amministratore

### Tasto one touch

Livello 1	Livello 2	Livello 3
Off	Off	Solo amministratore

## Impostazioni per impedire errori di invio

### Controllo destinazione prima dell'invio

Livello 1	Livello 2	Livello 3
Off	Off	On

### Verifica nuova destinazione

Livello 1	Livello 2	Livello 3
Off	Off	On

### Immissione nuova destinazione

Livello 1	Livello 2	Livello 3
Autorizza	Autorizza	Proibisci

### Immissione nuova destinazione (FAX)

Livello 1	Livello 2	Livello 3
Autorizza	Autorizza	—*1

\*1 Se si seleziona [Livello 3] in "Configurazione rapida protezione", questa impostazione non verrà visualizzata.

### Richiama destinazione

Livello 1	Livello 2	Livello 3
Autorizza	Autorizza	Proibisci

### Broadcast

Livello 1	Livello 2	Livello 3
Autorizza	Autorizza	Proibisci

### Uso storico destinazioni

Livello 1	Livello 2	Livello 3
Autorizza	Autorizza	Proibisci

Per informazioni sul contatto Kyocera, vedere il link nella directory del gruppo.  
**<https://www.kyoceradocumentsolutions.com/company/directory.html>**