



## SOMMARIO

<b>COMPONENTI E FUNZIONI.....</b>	<b>36</b>
Componenti e accessori .....	36
<b>INDICAZIONI DI SICUREZZA PER IL BOLLITORE ELETTRICO .....</b>	<b>37</b>
Precauzioni importanti.....	37
Requisiti elettrici .....	41
Smaltimento delle apparecchiature elettriche .....	41
<b>USO DEL BOLLITORE ELETTRICO.....</b>	<b>42</b>
Messa in funzione del bollitore elettrico .....	42
<b>MANUTENZIONE E PULIZIA.....</b>	<b>43</b>
Pulizia del bollitore elettrico.....	43
Decalcificazione del Bollitore elettrico .....	43
<b>GARANZIA E ASSISTENZA .....</b>	<b>44</b>



# COMPONENTI E FUNZIONI

## COMPONENTI E ACCESSORI

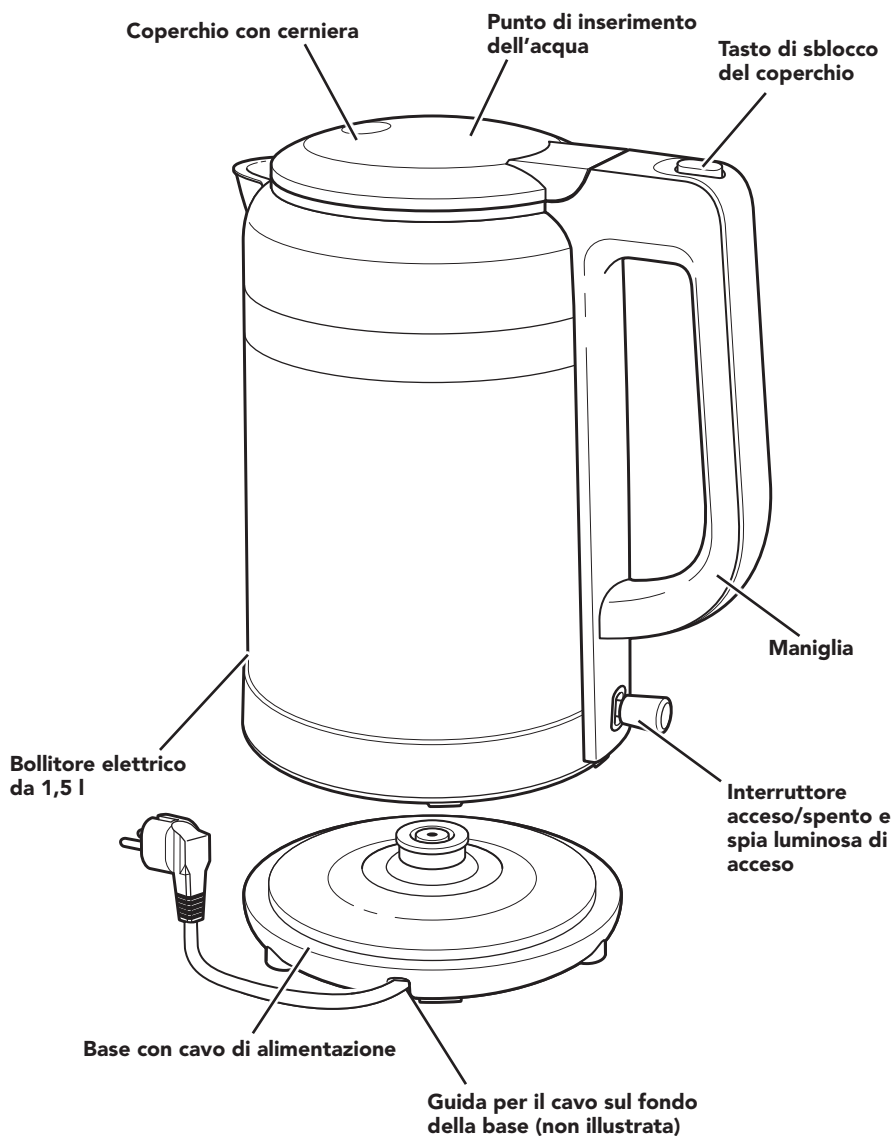



# INDICAZIONI DI SICUREZZA PER IL BOLLITORE ELETTRICO

## La sicurezza personale e altrui è estremamente importante.

In questo manuale e sull'apparecchio stesso sono riportati molti messaggi importanti sulla sicurezza. Leggere e osservare tutte le istruzioni contenute nei messaggi sulla sicurezza.



Questo simbolo rappresenta le norme di sicurezza.

Segnala potenziali pericoli per l'incolumità personale e altrui.

Tutti i messaggi sulla sicurezza sono segnalati dal simbolo di avvertimento e dal termine "PERICOLO" o "AVVERTENZA". Questi termini indicano quanto segue:

 **PERICOLO**

Se non si osservano **immediatamente** le istruzioni di sicurezza, si corre il rischio di subire lesioni gravi o mortali.

 **AVVERTENZA**

Se non si osservano le istruzioni di sicurezza, si corre il rischio di subire lesioni gravi o mortali.

Tutte le norme di sicurezza segnalano il potenziale rischio, indicano come ridurre la possibilità di lesioni e illustrano le conseguenze del mancato rispetto delle istruzioni riportate.

ITALIANO

## PRECAUZIONI IMPORTANTI

Quando si utilizza un apparecchio elettrico, è consigliabile seguire le precauzioni di sicurezza essenziali, comprese quelle elencate di seguito:

1. Leggere tutte le istruzioni. L'uso improprio dell'apparecchio può causare lesioni personali.
2. Non toccare le superfici calde. Utilizzare le maniglie o i pomelli.
3. L'apparecchio non deve essere immerso nei liquidi. Per evitare la folgorazione, non immergere il cavo, le spine o l'apparecchio in acqua o altri liquidi. Fare attenzione a non bagnare il connettore.
4. Questo apparecchio non è destinato all'uso da parte di persone (inclusi bambini) con ridotte capacità fisiche, sensoriali o mentali o con esperienza e conoscenze inadeguate, a meno che non siano sorvegliate o abbiano ricevuto istruzioni relative all'uso dell'apparecchio da parte delle persone responsabili della loro sicurezza.





## INDICAZIONI DI SICUREZZA PER IL BOLLITORE ELETTRICO

5. Questo apparecchio può essere usato da bambini di età superiore a 8 anni e da persone con ridotte capacità fisiche, sensoriali o mentali o con esperienza e conoscenza inadeguate, solo se sono sorvegliati o se è stato loro insegnato come usare l'apparecchio in condizioni di sicurezza e se sono a conoscenza dei pericoli che può comportare. Non lasciare che i bambini giochino con l'apparecchio. La pulizia e la manutenzione domestica non devono essere effettuate da bambini non sorvegliati.
6. Se il cavo di alimentazione è danneggiato, deve essere sostituito dal produttore, da personale di assistenza o da una persona con qualifica analoga per evitare rischi.
7. Tenere l'apparecchio e il cavo di alimentazione lontano dalla portata dei bambini di età inferiore a 8 anni.
8. Solo per l'Unione Europea: Gli apparecchi possono essere usati da persone con ridotte capacità fisiche, sensoriali o mentali o con esperienza e conoscenza inadeguate, solo se sono sorvegliate o se è stato loro insegnato come usare l'apparecchio in condizioni di sicurezza e se sono consapevoli dei pericoli che può comportare. Non lasciare che i bambini giochino con l'apparecchio.
9. Solo per l'Unione Europea: Questo apparecchio non deve essere utilizzato da bambini. Tenere l'apparecchio e il cavo di alimentazione lontano dalla portata dei bambini.
10. Scollegare dalla presa quando non è in uso e prima della pulizia. Attendere che l'apparecchio si raffreddi prima di applicare o togliere gli elementi e prima di pulirlo.
11. Non utilizzare l'apparecchio se il cavo di alimentazione o la spina sono danneggiati e dopo anomalie di funzionamento o se l'apparecchio è stato in qualche modo danneggiato. Portare l'apparecchio al centro assistenza autorizzato più vicino per eventuali controlli, riparazioni o regolazioni. Vedere "Garanzia e assistenza".





## INDICAZIONI DI SICUREZZA PER IL BOLLITORE ELETTRICO

12. L'uso di parti di ricambio o accessori non raccomandati dal produttore può causare incendio, folgorazione o lesioni alle persone.
13. Non utilizzare all'aperto.
14. Non lasciar penzolare la corda oltre il bordo del tavolo o del bancone, né metterlo a contatto con superfici molto calde.
15. Per scollegare, posizionare tutti i comandi su "SPENTO", quindi togliere la spina dalla presa a muro.
16. Sorvegliare i bambini affinché non giochino con l'apparecchio.
17. È necessaria un'attenta supervisione quando qualsiasi elettrodomestico viene utilizzato dai bambini o vicino ad essi.
18. La superficie dell'elemento riscaldante rimane calda dopo l'uso. Non toccare la superficie calda. Usare le maniglie.
19. Non collocare sopra o vicino a un piano cottura a gas o elettrico caldo o in un forno riscaldato.
20. Il Bollitore elettrico deve essere utilizzato esclusivamente per scaldare acqua.
21. Non utilizzare il Bollitore elettrico se la maniglia è allentata o instabile.
22. Non utilizzare l'apparecchio per usi diversi da quello specificamente previsto.
23. Per la pulizia del Bollitore elettrico, non utilizzare detergenti o altri materiali abrasivi o pagliette.
24. Il bollitore elettrico deve essere utilizzato esclusivamente con la base in dotazione.
25. Non riempire il Bollitore oltre il limite consentito. Se si riempie il bollitore oltre il limite consentito, l'acqua bollente può traboccare.
26. Se si toglie il coperchio mentre l'acqua si scalda ci si può ustionare.

ITALIANO



## INDICAZIONI DI SICUREZZA PER IL BOLLITORE ELETTRICO

27. Fare riferimento alla sezione “Manutenzione e pulizia” per istruzioni sulla pulizia delle superfici che vengono a contatto con gli alimenti.
28. Questo apparecchio deve essere utilizzato in un contesto domestico o per applicazioni simili, ad esempio:
  - cucine di negozi, uffici e altri ambienti lavorativi;
  - fattorie;
  - hotel, motel e altri ambienti di tipo residenziale (uso diretto da parte degli ospiti);
  - bed and breakfast.
29. **AVVERTENZA:** Per evitare il rischio di scossa elettrica, staccare la spina dell'alimentazione elettrica prima di eseguire interventi di assistenza.
30. Visitare [www.KitchenAid.eu](http://www.KitchenAid.eu) dove è possibile scaricare questo manuale di istruzioni.
31. L'apparecchio non è destinato ad essere messo in funzione per mezzo di un temporizzatore esterno oppure di un sistema di comando a distanza separato.
32. La temperatura delle superfici accessibili potrebbe essere elevata quando l'apparecchio è in funzione.

## CONSERVARE QUESTE ISTRUZIONI





# INDICAZIONI DI SICUREZZA PER IL BOLLITORE ELETTRICO

## REQUISITI ELETTRICI

**! AVVERTENZA**



**Pericolo di scossa elettrica**

**Inserire la spina in una presa collegata all'impianto di messa a terra.**

**Non rimuovere il polo di messa a terra.**

**Non utilizzare adattatori.**

**Non utilizzare prolunghe.**

**Il mancato rispetto di questa avvertenza può provocare morte, incendi o scosse elettriche.**

**Volt:** 220-240 V

**Hertz:** 50-60 Hz

**Potenza in watt:** 2000-2400 W

**NOTA:** il Bollitore elettrico è dotato di spina a tre poli con messa a terra. Per ridurre il rischio di scossa elettrica, la spina può essere inserita nella presa solo in una direzione. Se la spina non entra nella presa, rivolgersi a un tecnico qualificato. Non modificare in alcun modo la spina.

Non utilizzare prolunghe. Se il cavo di alimentazione è troppo corto, rivolgersi a un elettricista qualificato o a un tecnico dell'assistenza per installare una presa vicino all'apparecchio.

Deve essere utilizzato un cavo di alimentazione corto (o un cavo di alimentazione staccabile) per ridurre il rischio di rimanere impigliati o inciampare se il cavo è più lungo.

ITALIANO

## SMALTIMENTO DELLE APPARECCHIATURE ELETTRICHE

### Smaltimento dei materiali di imballaggio

Il materiale di imballaggio è riciclabile al 100% ed è contrassegnato con il simbolo del riciclaggio . Le varie parti dell'imballaggio devono pertanto essere smaltite in modo responsabile e nel pieno rispetto delle norme locali vigenti in materia di smaltimento dei rifiuti.

### Smaltimento del prodotto

- Questo apparecchio è contrassegnato in conformità alla Direttiva Europea 2012/19/UE sui rifiuti di apparecchiature elettriche ed elettroniche (RAEE).

- Assicurando lo smaltimento corretto del prodotto si contribuisce a evitare potenziali conseguenze nocive per l'ambiente e la salute umana, che potrebbero derivare da uno smaltimento inappropriato del prodotto.



- Il simbolo  sul prodotto o sulla documentazione di accompagnamento indica che esso non deve essere trattato come rifiuto domestico, ma deve essere portato in un apposito centro di raccolta per il riciclaggio delle apparecchiature elettriche ed elettroniche.

Per informazioni più specifiche sul trattamento, recupero e riciclaggio di questo apparecchio, contattare l'ufficio locale competente, il servizio di raccolta dei rifiuti domestici o il negozio presso il quale l'apparecchio è stato acquistato.





# USO DEL BOLLITORE ELETTRICO

## MESSA IN FUNZIONE DEL BOLLITORE ELETTRICO

Prima di usare il Bollitore elettrico per la prima volta, lavare il bollitore e il coperchio con acqua calda e detergente, quindi sciacquare e asciugare. Riempire il Bollitore elettrico fino al segno MAX, far bollire l'acqua quindi buttarla via. Per evitare danni non immergere completamente il Bollitore elettrico nell'acqua e non utilizzare detersivi o spugne abrasivi.

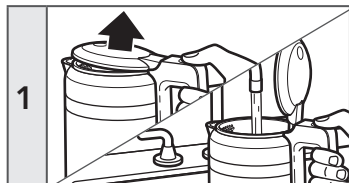

1 Premere il tasto di sblocco del coperchio per aprire il coperchio del Bollitore elettrico, quindi riempirlo con acqua fredda pulita



2 Spingere il coperchio verso il basso perché sia completamente chiuso.

**NOTA:** perché il Bollitore elettrico funzioni l'acqua deve raggiungere o superare la linea di riempimento MIN. Non superare la linea di riempimento MAX.



## AVVERTENZA

**Pericolo di scossa elettrica**



**Inserire la spina in una presa collegata all'impianto di messa a terra.**

**Non rimuovere il polo di messa a terra.**

**Non utilizzare adattatori.**

**Non utilizzare prolunghe.**

**Il mancato rispetto di questa avvertenza può provocare morte, incendi o scosse elettriche.**

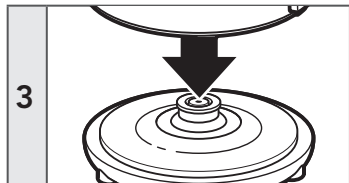

3 Posizionare il bollitore sulla base e inserire la spina del cavo di alimentazione in una presa.

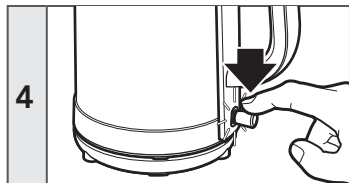

4 Abbassare l'interruttore acceso/spento, la spia di acceso si illumina e il bollitore inizia a riscaldare l'acqua.







## USO DEL BOLLITORE ELETTRICO

<b>5</b>		Quando l'acqua giunge a ebollizione, il Bollitore elettrico si spegne automaticamente; il tasto acceso/spento si solleva e la spia di acceso si attenua per indicare che il riscaldamento è completato.
----------	---	---

**IMPORTANTE:** accertarsi di scollegare il cavo di alimentazione quando il Bollitore elettrico non è utilizzato.

### PER INFORMAZIONI DETTAGLIATE SULL'UTILIZZO DEL BOLLITORE ELETTRICO

Visitare [kitchenaid.com/quickstart](http://kitchenaid.com/quickstart) per altre istruzioni con video, interessanti ricette e suggerimenti su come utilizzare il Bollitore elettrico.

## MANUTENZIONE E PULIZIA

### PULIZIA DEL BOLLITORE ELETTRICO

**IMPORTANTE:** Prima della pulizia, scollegare sempre il Bollitore elettrico dalla presa di corrente. Accertarsi che il Bollitore elettrico si sia raffreddato completamente.

<b>1</b>		L'esterno del Bollitore elettrico si può pulire con un panno umido. Asciugare e lucidare il bollitore elettrico con un panno morbido. Si sconsiglia l'utilizzo di agenti abrasivi di qualsiasi genere.
----------	---	--

### DECALCIFICAZIONE DEL BOLLITORE ELETTRICO

Per ottenere le migliori prestazioni dal Bollitore elettrico è necessario eseguire la decalcificazione. Sulle parti metalliche interne del Bollitore elettrico si possono formare depositi di calcio. L'intervallo di pulizia dipende dalla durezza dell'acqua utilizzata nel Bollitore elettrico.

<b>1</b>		Riempire il Bollitore elettrico con 250 ml di aceto di vino bianco. Aggiungere 750 ml di acqua. Portare a ebollizione e lasciare agire la soluzione per una notte prima di eliminarla.
----------	---	--

<b>2</b>		Riempire il Bollitore elettrico con acqua, portare a ebollizione e vuotare. Ripetere questo passaggio due volte. Ora il Bollitore elettrico è pronto per essere utilizzato.
----------	---	---

### PER INFORMAZIONI DETTAGLIATE SULLA PULIZIA DEL BOLLITORE ELETTRICO

Visitare [kitchenaid.com/quickstart](http://kitchenaid.com/quickstart) per altre istruzioni con video, interessanti ricette e suggerimenti su come pulire il Bollitore elettrico.

ITALIANO





# GARANZIA E ASSISTENZA

## GARANZIA DEL BOLLITORE ELETTRICO KITCHENAID

Durata della garanzia:	KitchenAid si fa carico del pagamento di:	KitchenAid non si fa carico del pagamento di:
<b>Europa, Medio Oriente e Africa:</b> Per i modelli Artisan 5KEK1565: due anni di copertura totale a partire dalla data d'acquisto.	Parti di ricambio e costo di manodopera per le riparazioni necessarie a rimuovere i difetti nei materiali e nella qualità di esecuzione. L'assistenza deve essere fornita da un centro di assistenza autorizzato KitchenAid.	<b>A. Riparazioni se il bollitore viene usato per attività diverse dalla normale preparazione domestica degli alimenti.</b> <b>B. Danni provocati da incidenti, alterazioni, utilizzo improprio, abuso o installazione/ funzionamento non conforme alle normative locali sull'energia elettrica.</b>

**KITCHENAID NON SI ASSUME ALCUNA RESPONSABILITÀ PER DANNI INDIRETTI.**

### SERVIZIO CLIENTI

Per qualsiasi dubbio, o per avere informazioni sul centro di assistenza autorizzato KitchenAid più vicino, utilizzare i contatti di seguito.

**NOTA:** qualsiasi tipo di assistenza deve essere gestita da un centro di assistenza autorizzato KitchenAid.

N. assistenza generica:  00800 3810 4026

Per ulteriori informazioni, è possibile visitare il sito web all'indirizzo:  
[www.KitchenAid.eu](http://www.KitchenAid.eu)

©2018 Tutti i diritti riservati.  
Le specifiche sono soggette a modifica senza preavviso.

