

Jeep®

E - S C O O T E R S



USER MANUAL

English | Italiano | Español | Français | Deutsch | Nederlands
Polski | العربية | Hrvatski | Românesc | Português

English.....	02
Italiano	34
Español.....	66
Français.....	98
Deutsch	130
Nederlands	162
Polski.....	194
عربي.....	226
Hrvatski.....	258
Românesc	290
Português	386

This manual is valid for the following electric scooters:

JUC AS / JAD AS / JAF SR / JAF AS / JXP

User Manual
JE-MO-000001 rev. 2

Contents

1. Safety instructions
2. Package contents and assembly
3. Product overview
4. Battery charging
5. Command information / Control panel
6. Quick guide
7. Folding and carrying
8. Range and performance
9. Storage, maintenance and cleaning
10. App configuration
11. Technical data sheet
12. Troubleshooting
13. Liability and general terms of warranty
14. Information on disposal

Instructions translated from the original Italian

Thank you for choosing this product.

For information, technical support, assistance or to consult the general terms of the warranty, please contact your dealer or visit the website www.jeepurbanemobility.com/en

1. Safety instructions

IMPORTANT! Read and follow the instructions carefully before using the item. Keep this manual for future reference or new users.

Take the time to learn the basics of the procedure to avoid severe accidents that may occur in the first few months. Contact your dealer for the proper support on how to use the item correctly or to be directed to an appropriate training organisation.

The company assumes no direct or indirect responsibility arising from misuse of the item, non-compliance with both the highway code and the instructions in the manual, accidents or disputes caused by non-compliance or illegal activity.

This product is to be used for recreational purposes, by one person only and without passengers, therefore it cannot be used by more than one person at a time.

Do not change the intended purpose of the vehicle in any way, this product is not suitable for stunts, competitions, transporting objects, towing other vehicles or trailers.

The **electric scooter** must be used carefully, always respecting the **rules** imposed by the Highway Code of the country where it is used, in order to avoid dangerous situations and to take the utmost care of yourself and others.

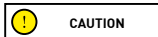

Illustrative vehicle design requirements:

Electric scooter model	JUC AS	JAD AS	JAF SR	JAF AS	JXP
Product code	JE-MO-220008 JE-MO-220011	JE-MO-220006 JE-MO-220007	JE-MO-220010	JE-MO-230002	JE-MO-220009
MIN weight [Kg]	30	30	30	30	30
MAX weight [Kg]	100	100	100	100	100
*MIN age	14	14	14	14	14
*MAX age	65	65	65	65	65
MIN height [cm]	120	120	120	120	120
MAX height [cm]	200	200	200	200	200

* Before using the product, check and follow local regulations regarding the minimum age of the rider, restrictions on the type of drivers who can use the product and on the use of the product itself.

The A-weighted emission sound pressure level (noise) at the rider's ear is less than 70 dB(A).

Visual representation of the safety warnings

To identify the safety messages in this manual, the following graphic symbols will be used. They draw the focus of attention of the reader/user to the proper, safe use of the item.

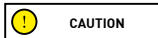

Care required

Highlights the rules to follow to prevent damage to the item and/or prevent hazardous situations from arising.



Residual risks

Highlights the presence of hazards causing residual risks, which the user must be aware of to prevent injury or damage to property.

General warnings



CAUTION

It is important to bear in mind that when out in a public space or on the road, even when the instructions in the manual are observed down to the letter, the rider is not immune to injury caused by infractions or inappropriate actions taken towards other vehicles, obstacles or persons. Misuse of the item or non-compliance with the instructions provided in this manual may cause severe injury.

This product is an electric vehicle. The faster you ride, the longer the braking distance. Emergency braking on slippery, muddy, wet or icy roads may result in wheel spin and loss of balance. It is required to take adequate speeds and safety distance from other vehicles or pedestrians. Take extra care when riding on unfamiliar roads. Do not open the kickstand when using the item, risk of severe personal injury and damage to item.



CAUTION

On wet roads, the braking distance increases and the grip decreases compared to dry roads! Drive more carefully, keep a safe distance!

For personal safety, wear a helmet, and knee and elbow pads to protect against falls and injuries while riding the item. When allowing others to use the item, ensure that the rider wears the safety equipment and explain the operation of the vehicle. To avoid injury, do not allow other persons to use the item if they do not know how to use it. Wear shoes before using the item.

Children must not play with the scooter or its parts, nor should they be allowed to clean it or perform maintenance operations.

When riding, take special care to not frighten children or pedestrians. When passing behind them, warn them by sounding the horn and slow down using the minimum speed of 6km/h.



CAUTION

Frequency information:

The frequency hopping data transmission equipment Bluetooth® is operating between the band 2,4000 GHz and 2,4835 GHz.

The maximum transmitted radio frequency power is 100mW.

Instructions and warnings on rider behaviour

Conditions	Appropriate/intended use	Improper use
Riders	One	More than one person, with children or animals.
Safety equipment	Helmet, knee pads, elbow pads, reflective vest.	No equipment.
Pre-riding check	Prior to each use, check brakes and any wear, check tyre pressure (see side of tyre for the recommended value), wheel wear, throttle and charge status of battery. If any unusual noises or faults are detected, do not use the item and contact your dealer or the Authorised Technical Support Department.	Never checking the item prior to use.
	If any unusual noises or faults are detected, do not use the item and contact dealer or Technical Support Department.	Using the item when noise or faults are present.
Walk by pushing the item.	Not accelerating. Pushing while walking across pedestrian crossings In pedestrian areas when not in pedestrian mode (6 km/h) In overcrowded areas.	Pressing the throttle. Riding the vehicle on pedestrian crossings. Riding the vehicle in pedestrian areas when not in pedestrian mode (6 km/h). Riding the vehicle in overcrowded areas.
Stationary	The person riding the item must be able to easily place both feet on the ground while holding the handlebars at the correct height.	Not being able to keep the item stationary and balanced. Sitting on the item while it is running or stationary.

Conditions	Appropriate/intended use	Improper use
Riding under normal conditions	No objects hanging from handlebars.	Objects hanging from handlebars result in instability and may impede manoeuvring.
	Riding with both hands on handlebars. Do not use devices as telephones, smartwatches, music players, headsets.	One-handed or hand-free riding. Do not use devices as telephones, smartwatches, music players, headsets.
	Riding with both feet on the footrest comfortably and safely.	Riding with one or both feet outside the footrest. It is prohibited to place or amass weight on the rear mudguard.
	Riding with helmet and protective equipment.	Riding without helmet and protective equipment.
	Riding on easily accessible, smooth compact roads, avoiding heavily trafficked or overcrowded areas: for example, dedicated cycle path, surfaces with smooth floor.	Riding on motorways, long-distance roads. Riding on busy roads. Riding on pavements. Riding in overcrowded areas. Riding on very rough roads. Riding next to: ravines, escarpments, harbours, sea, lakes and rivers, Failure to comply with regulations and the highway code.
	Complying with local regulations and the highway code.	Failure to comply with regulations and the highway code.
	Looking ahead and watching out for obstacles, vehicles or nearby pedestrians.	Being distracted while driving.
	Changing direction, making sure to be seen, moderating speed. Anticipating the route and moderating speed while observing the highway code and those that are the most vulnerable. Using direction indicators, if included on the item.	Changing direction abruptly at high speed without making sure that you have been seen. Braking and cornering at the same time makes the vehicle unstable. Not using direction indicators.
Slowing down when pedestrians are present. Using pedestrian mode in pedestrian areas (6 km/h). Warning others of your presence by using the bell.	Accelerating or maintaining a constant speed when pedestrians are present. Riding without using pedestrian mode in pedestrian areas (6 km/h). Not warning others of your presence by using the bell.	
Rough road conditions: speed bumps/ steps/bumpy road surface	Riding at moderate speed. Bend knees slightly for better shock absorption when traversing uneven surfaces.	Riding at high-speed. Accelerate over bumps and ditches, go down steps, jump obstacles, climb curbs, drive stiffly.

Conditions	Appropriate/intended use	Improper use
Behaviour: around bends, down slopes, in the presence of nearby obstacles, vehicles and pedestrians	<p>Keeping at a safe distance.</p> <p>Stopping accelerating.</p> <p>Braking and slowing down.</p> <p>Riding at moderate speed and braking safely.</p> <p>Paying attention to doors and other high obstacles.</p>	<p>Not observing safety distances.</p> <p>Accelerating.</p> <p>Riding at high-speed, suddenly brake.</p> <p>Traversing beneath high obstacles.</p>
Visibility conditions	<p>Only ride if there is enough light to ride safely. When riding in unfavourable lighting conditions (from half an hour following sunset, throughout the entire period of darkness and even during the day, if weather conditions preclude road visibility, when driving through tunnels), remember to switch on the item's lights and wear a reflective vest, belts or bands.</p>	<p>Driving under unfavourable light conditions with the lights off and without using a reflective jacket or braces.</p>
Weather conditions	<p>Driving in optimal conditions (no rain).</p>	<p>Riding in adverse weather conditions: under the rain, the snow, in presence of ice or mud on the road, strong wind, in presence of fog.</p>
Parking	<p>In designated areas without impeding movement of vehicles or pedestrians.</p> <p>On smooth surfaces, ensuring stability is maintained.</p> <p>Switching off the item and using an anti-theft device.</p> <p>Using the kickstand provided.</p>	<p>Everywhere, impeding movement of vehicles or pedestrians.</p> <p>On uneven surfaces and without ensuring stability.</p> <p>Leaving the item switched on, unattended with no anti-theft device.</p>
Engaging in extreme sports/acrobatics	<p>NO</p>	<p>YES.</p> <p>Riding next to: ravines, escarpments, harbours, sea, lakes and rivers,</p> <p>Riding over puddles.</p> <p>Racing with other vehicles.</p>
Subjecting the item to forceful impact	<p>NO</p>	<p>YES.</p> <p>Jumping over object or persons, jumping off steps or from high places.</p>

What to do after a fall:

Check that the accelerator lever works properly. To do this, accelerate and decelerate several times.

Check that the brakes work properly. To do so, get off the vehicle and push it forward and brake to ensure it responds to the commands.

Check that all vehicle components are in place and securely fastened.





Check tyre wear and pressure (see side of tyre for recommended value). Check the wear of the brakes and cables.



The brakes may become hot during use. Do not touch after use.

2. Package contents and assembly

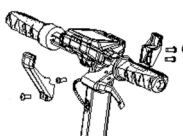
Assembled item, the handlebar must be installed using the special screws contained in the package.

Model	Reference picture	In the package	Indications
JUC AS JAD AS		<p>1x Allen key 1x Charger 4x Handlebars screws 1x Inner tube 1 Cable-cover plate 1x Transport hook 1x Adaptor for inflating tyres 1x Electronic buzzer (JE-MO-220008 only)</p>	<ol style="list-style-type: none"> 1. Raise the steering column and insert the handlebars taking care not to damage the buzzer and avoiding to crush the cables.  <ol style="list-style-type: none"> 2. Raise the steering column and insert the handlebars taking care not to crush the cables. 3. Install the hook (see photo) by approaching it to the rod, making sure that it is aligned with the holes, then insert the screws. 4. Insert the screw on the outside into the hole located under the control panel. 5. Tighten the screws. 6. Put near and align the plastic plate (see photo) 
JAF SR JAF AS		<p>1x Allen key 1x Charger 4x Handlebars screws 1x Inner tube 1x Adaptor for inflating tyres</p>	 <p>Insert the 4 screws manually without tightening them, then use the hex wrench supplied to tighten them and secure the handlebars.</p>

<p>JXP</p>		<p>4x Handlebar screws 1x Allen Key 1x Battery charger 1x Carry strap</p>	 <p>Insert the 4 screws manually without tightening them, then use the hex wrench supplied to tighten them and secure the handlebars.</p>
-------------------	--	---	---

Method:

JUC AS / JAD AS:

- Open the package and remove the upper packaging materials.
- Raise the steering column and insert the handlebars taking care not to damage the buzzer [JE-MO-220008* excluded] and taking care not to crush the cables.
- Fix the steering column by folding the closing lever.
- Place the hook on the inner side of the steering column and insert the 2 screws (with reduced head) without tightening them.
- Insert the screw (reduced head) in the first hole on the opposite side of the steering wheel.
- Tighten the 3 screws previously inserted.
- Place the screw-cover plate between the remaining hole and the cover display, insert the screw (large head) and tighten it as needed in order to not damage the plate.
- Pick up the product from the package, open the kickstand and check for the product stability.
- Check the tyre pressure (see the side of the tyre for the recommended value).

***JUC AS (JE-MO-220008) – buzzer**

Electronic buzzer (if present)

USB charging port

(lower side, under the rubber protection)

Left button:

Press and hold to activate anti-theft mode.

Right button:

Press and hold to deactivate anti-theft mode.

Central button (Horn):

- Press to ring.
- Press twice quickly to change the sound.



Charging the device: Insert the USB cable into the charging port (lower side).

JAF SR / JAF AS

- Open the package and remove the upper packaging materials.
- Raise and fix the steering column by folding the closing lever.
- Connect the display power cable to the main wiring (if necessary).
- Install the handlebars on the steering column paying attention to the cables, insert the 4 screws and tighten them with the hex wrench.
- Take the item out of its packaging.
- Open the kickstand and check that the item is stable.
- Perform adjustment of the steering column locking mechanism (if necessary*).
- Check the tyre pressure (see the side of the tyre for the recommended value).

*Steering column stability – JAF

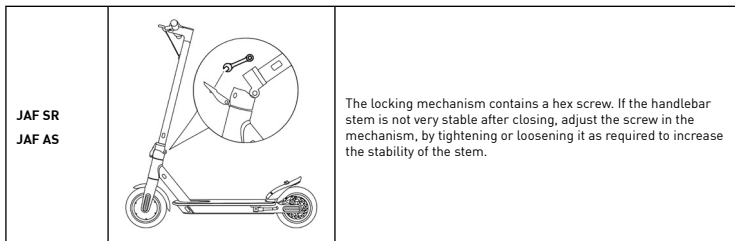

JXP

- Open the package and remove the upper packaging materials.
- Raise and secure the steering column by turning the locking mechanism screw clockwise.
- Connect the display power cable to the main wiring (if necessary).
- Install the handlebars on the steering column paying attention to the cables, insert the 4 screws and tighten them with the hex wrench.
- Take the item out of its packaging.
- Open the kickstand and check that the item is stable.
- Check the stability of the steering column and, if necessary, further tighten the relative screw of the locking mechanism.
- Check the tyre pressure (see the side of the tyre for the recommended value).



Assemble the item correctly. If, during assembly, any factory defects are detected, certain steps are unclear or issues with assembly or adjustments occur, do not ride the vehicle and contact your dealer or visit www.jeepurbanemobility.com/en for technical support.

Do not use accessories and/or additional parts that are not approved by the manufacturer.

Keep children away from plastic items (including packaging materials) and small parts that may result in suffocation.

It is forbidden to modify or transform the item or any its parts in any way, as this may impair efficiency, reduce structural integrity and cause damage. Remove any sharp edges caused by misuse, breakage or damage to the item. If any factory defects, unusual noises or faults are detected, do not ride the vehicle and contact your dealer or visit

www.jeepurbanemobility.com/en for technical support.

3. Product overview

In the view of the continuous technological development, the manufacturer reserves to modify the item without notice, without the automatic updating of this manual.

For further information and to consult different versions of the manual, visit www.jeepurbanemobility.com/en

JUC AS / JAD AS



1. Display
2. Throttle
3. Locking catch
4. Steering column
5. Footrest
6. Locking catch
7. Light
8. Free wheel
9. Disc brake
10. Suspension fork
11. Stand
12. Charging port
13. Frame
14. Suspension fork
15. Drive sprocket
16. Headlamp
17. Quick tightening lever
18. Turn signal
19. Brake lever
20. Command of the turn signals

JAF SR / JAF AS



1. Accelerator
2. Display
3. Fastening clip
4. Steering column
5. Footrest
6. Locking catch
7. Light
8. Free wheel
9. Disc brake
10. Stand
11. Charging port
12. Frame
13. Suspension fork
14. Drive sprocket
15. Quick tightening lever
16. Headlamp
17. Turn signal
18. Brake lever
19. Command of the turn signals



1. Accelerator
2. Display
3. Multi-function switch
4. Turn signal
5. Brake lever
6. Steering column
7. Frame
8. Footrest
9. Rear mudguard
10. Light
11. Rear drive wheel
12. Side kickstand
13. Rear suspension fork
14. Charging port
15. Battery compartment and controller
16. Turn signal
17. Front suspension fork
18. Free front wheel
19. Front mudguard
20. Headlights
21. Handlebars

4. Battery charging





CAUTION

Prior to using the item for the first time, charge to 100%. Ensure the item, charger, and charging port are dry.

Instructions

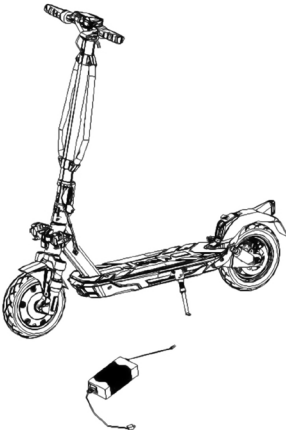
1. Open the kickstand
2. Turn off the scooter

Model	Reference picture	Instructions
JUC AS JAD AS JAF SR JAF AS JXP		<ul style="list-style-type: none">- Remove the rubber cover from the charging socket.- Connect the battery charger to the electrical outlet and then to the charging socket.- When the item is fully charged, the light on the charger changes from red (charging) to green (charging complete).- After charging, disconnect the battery charger from the vehicle and insert again the rubber cover.- Unplug the battery charger from the power socket. <p>Do not switch the scooter on while it is charging.</p> <p> CAUTION</p> <p>The red light on the power supply will turn green when the charging operation will end.</p>



CAUTION

To recharge the item, use the battery charger supplied ONLY.

Model	Product code	Battery charger model	Output time	Charging time
JUC AS	JE-MO-220008 JE-MO-220011	CP542000	54.6V – 2A	5 h
JAD AS	JE-MO-220006 JE-MO-220007	CP4215	42V – 1.5A	7 h
JAF SR	JE-MO-220010	XHK-916-42015	42V – 1.5A	5 h
JAF AS	JE-MO-230002	GJS150-4200150	42V – 1.5A	5h
JXP	JE-MO-220009	GJS150-5460200	54.6V – 2A	8 h

Using another type of charger may damage the scooter or entail other potential risks. Never leave the item unsupervised while it is charging. Do not switch the product on while it is charging.

After each use, fully recharge the battery to extend its useful life. Do not charge the item immediately after having used it. Allow the scooter to cool for an hour before recharging.

The item should not be charging for extended periods. Overcharging reduces battery life and poses additional potential hazards.

Allow the vehicle to discharge completely to prevent damage to the battery.

Damage caused by the battery being left uncharged for a long period is irreversible and is not covered by the limited warranty. Once the damage has occurred, the battery cannot be recharged (the battery must not be dismantled by unqualified personnel, as this could lead to electric shocks, short circuits or even major safety incidents). If the owner is away, e.g. on holiday, and the device is entrusted to a third party, leave it in a partial charge state (20-50% charge), not fully charged.

Carry out regular visual inspection of the charger and charger cables. If the battery charger cable is clearly damaged, do not use it to avoid further damage and/or risks; please contact us for a replacement.

Battery warnings

The battery consists of lithium-ion cells and chemical elements that are hazardous to health and the environment. Do not use the item if it produces odours, substances or excessive heat. Do not dispose of the item or the battery with household waste. The end user is responsible for the disposal of electrical and electronic equipment and batteries in compliance with all applicable regulations.

Avoid used, defective and/or non-original batteries of other models or brands.



Do not leave the battery near fire or heat sources. Fire and explosion hazard. Do not open the battery or take it apart. Do not strike, throw, or puncture the battery or attach objects onto it.

Do not touch any substances leaking from the battery, as they are deemed hazardous. Do not allow children or pets to touch the battery.



Do not overcharge or short-circuit the battery. Fire and explosion hazard.

Do not immerse or expose the battery to water, rain or other liquids. Do not expose the battery to direct sunlight, excessive heat or cold (for example, do not leave the item or battery in a car in direct sunlight for extended periods of time), or environments containing explosive gases or flames.

Do not transport or store the battery together metallic objects, as hairpins, necklaces, etc. If the battery comes into contact with metallic objects, electrical shocks may occur, leading to physical damages or death.

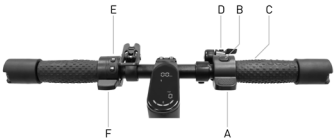
5. Command information / Control panel

Model	Figure	Description	
<p>JUC AS</p> <p>JAD AS</p>		A	Throttle: press down to accelerate.
		B	Power button: press to switch the item on/off.
		B	Speed level change: press the button (B) twice to select the desired level.
		B	Lights: press the button once to turn them on/off.
		C	Brake lever: pull the lever to brake.
		D	Buzzer (if present): Push the button once to enable it.
<p>JAF SR</p>		A	Accelerator: press down to accelerate
		B	Power button: press to switch the item on/off.
		B	Speed change: press twice to select the speed level desired.
		B	Lights: press the button once to turn them on/off.
		C	Brake lever: pull the lever to brake.
		D	Bell: push once the lever to enable it.
		E	Turn Signal Command - Press once to switch the turn signal on or off.
F	Brake control: press down to brake.		

<p>JAF AS</p>		<p>A Accelerator: press down to accelerate</p>
		<p>B Power on and off: press and hold to turn on or off. Lights: press the button once to turn them on or off. Speed level change: press the button twice to select the desired level. Change unit of measure: press the button three times to select the unit of measurement.</p>
		<p>C Brake lever: pull the lever to brake.</p>
		<p>D Turn signal control: to activate the turn signals, press the switch once to the right or left, depending on the direction to be indicated. To deactivate the turn signal, move the switch back to the central position. Horn: press the button once or several times to activate it.</p>
<p>JXP</p>		<p>A Throttle: press down to accelerate.</p>
		<p>B Multi-function control:</p> <ol style="list-style-type: none"> 1. Light switch 2. On/off switch 3. Settings 4. Speed selector 5. Horn button 6. Turn signal switch
		<p>C Bell: push once the lever to enable it.</p>
		<p>D Brake lever: pull the lever to brake.</p>

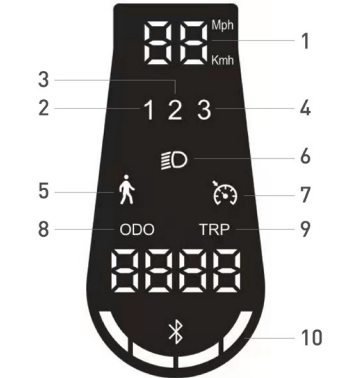
Model	Reference picture	Symbols
<p>JUC AS</p> <p>JAD AS</p>		<ol style="list-style-type: none"> 1. Battery level: It indicates the battery charge remaining. 2. Speedometer: It indicates the instantaneous vehicle speed. 3. ODO: Total distance travelled. 4. TRIP: Single trip distance. 5. Lights: Lights indicator light. 6. Level 1 - ECO Mode. 7. Level 2 - D Mode. 8. Level 3 - S+ Mode. 9. Bluetooth indicator light: Smartphone connection available. 10. Cruise Control: Speed control. It enables after maintaining the same speed for a few seconds. The display emits a short beep. 11. Pedestrian mode: it helps pushing the vehicle with flashing rear light.
<p>JAF SR</p>		<ol style="list-style-type: none"> 1. Speedometer: It indicates the instantaneous vehicle speed. 2. Level 1 - ECO Mode. 3. Level 2 - DRIVE Mode. 4. Level 3 - SPORT Mode. 5. Pedestrian mode: it helps pushing the vehicle with flashing rear light. 6. Lights: Lights indicator light. 7. Cruise Control: Speed control. It enables after maintaining the same speed for a few seconds. The display emits a short beep. 8. ODO: Total distance travelled. 9. TRIP: Single trip distance. 10. Battery level: It indicates the battery charge remaining.

JAF AS

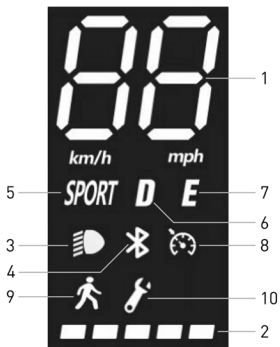

1. Speedometer: Displays the current speed of the scooter.
2. Battery level: indicates the remaining battery level.
3. Lights: lights indicator light
4. Bluetooth: Bluetooth indicator light
5. SPORT mode: the display will show SPORT
6. COMFORT mode: the display will show D
7. ECO mode: the display will show E
8. Cruise control: speed control. It is activated after the same speed has been maintained for a few seconds.
9. Pedestrian mode
10. Fault: if on, check for a possible solution by consulting the error code table.







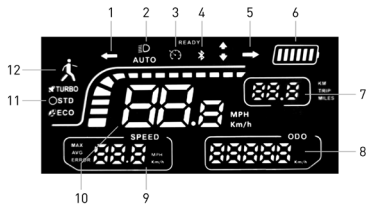

CAUTION

The accelerator is activated once the speed of travel exceeds 3 km/h. Cruise control is deactivated when the brake or accelerator is pressed for the first time.



1. Turn signal (left): light on = left indicator active.
2. Lights: Indicates the status of the scooter's lights (on or off).
3. Cruise control: indicates whether the scooter's cruise control function is active (light on) or off (light off).
4. Bluetooth: indicates whether or not the scooter is connected to a device via Bluetooth.
5. Turn signal (right): light on = right indicator active.
6. Battery: indicates the remaining battery status.
7. KM/Trip/Miles: indicates the distance travelled during a single trip.
8. ODO: indicates the total distance travelled by the electric scooter.
9. Speed:
 - Max: indicates the maximum speed reached by the electric scooter during a single trip;
 - Avg: indicates the average speed of the electric scooter during a single trip;
 - Error indicates the presence of any errors or anomalies in the functioning of the electric scooter;
10. Speedometer: indicates the instantaneous speed of the electric scooter in motion, displayed in miles per hour (mph) or kilometres per hour (km/h), depending on the selected display mode.
11. Speed mode:
 - Turbo: mode that offers maximum speed and performance;
 - STD: standard speed mode
 - ECO: low energy consumption mode;
12. Pedestrian: riding mode with limited speed (usually not exceeding 6 km/h), with vehicle push assistance function by means of a flashing rear light, to ensure safety in the presence of pedestrians

Direction indicators (if present)

Models*	Reference picture	Indications
<p>JUC AS</p> <p>JAD AS</p>	<p>Drive:</p> 	<p>On models where they are fitted, the direction indicators are placed at the ends of the handlebars (left and right side).</p> <p>The direction indicators promptly signal any direction changing during the ride.</p> <div style="border: 1px solid black; padding: 5px; margin: 10px 0;">  CAUTION </div> <p>Before each use of the item, check the correct operation of the direction indicators.</p>
<p>JAF SR</p> <p>JAF AS</p>		<p>The direction indicators promptly signal any direction changing during the ride.</p> <div style="border: 1px solid black; padding: 5px; margin: 10px 0;">  CAUTION </div> <p>Before each use of the item, check the correct operation of the direction indicators.</p>
<p>JXP</p>		<p>The direction indicators are required to provide early warning of any change in direction while riding.</p> <div style="border: 1px solid black; padding: 5px; margin: 10px 0;">  CAUTION </div> <p>Before each use of the item, check the correct operation of the direction indicators.</p>

6. Quick guide

- Prior to using the item for the first time, charge to 100%.
- Check tyre pressure (see side of tyre for recommended value). If the item does not reach at least 60% of the declared kms, or the maximum speed within the first 3 months of use, it is likely that the wheels have deflated once more. In this case, restore pressure as indicated.
- Check and adjust the brakes.
- Switch on the display.
- Place the item onto a flat surface.
- Hold the handlebars firmly using both hands. Step onto the footrest with one foot and use the other to give yourself a gentle push and accelerate.





CAUTION

Zero Start Function: the accelerator is activated once the forward speed exceeds 3 km/h.

For safety reasons, the item is initially set up to avoid standing starts.

- When riding the product, tilt the body towards the riding direction during a turn and slowly rotate the handlebars.
- To stop the item, release the accelerator, pull the brake lever
- To get off, first stop the item completely. Getting off the moving item can cause injury.
- Prior to each use, check brakes and any wear, check tyre pressure (see side of tyre for recommended value), wheel wear, throttle and charge status of battery.

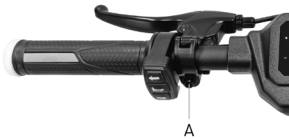
Brake lever position

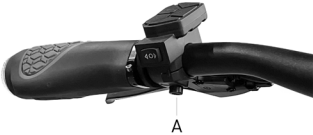
Models	Reference picture	Indications
JUC AS JAD AS		It is possible to adjust the position of the brake lever, if necessary, by unscrewing the screw (A). Once the position has been adjusted, tighten the screw (A).
JAF SR JAF AS		It is possible to adjust the position of the brake lever, if necessary, by unscrewing the screw (A). Once the position has been adjusted, tighten the screw (A).
JXP		It is possible to adjust the position of the brake lever, if necessary, by unscrewing the screw (A). Once the position has been adjusted, tighten the screw (A).



Model	Images	Indications
<p>JUC AS</p> <p>JAD AS</p> <p>JAF SR</p> <p>JAF AS</p> <p>JXP</p>		<ol style="list-style-type: none"> 1. Check the alignment of the caliper with the disc; if necessary, adjust it using the screws (B) and (C). 2. Check the distance of the fixed pad (located on the inside of the caliper) from the disc; if necessary, proceed with adjustment. 3. If the brake is too tight or too loose, loosen the screw (A) using an Allen key. 4. Adjust the brake cable: if it is too tight, shorten it by moving it upwards; if it is too loose, pull it down. 5. After making the adjustment, tighten the screw (A) to secure the cable.

7. Folding and carrying

Make sure the electric scooter is switched off.

JUC AS, JAD AS, JAF SR and JAF AS: Hold the handlebar stem with your hand, pull the lever, fold the stem towards the footrest and fasten it.

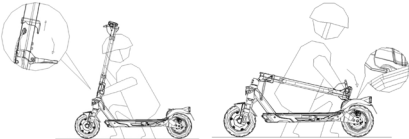
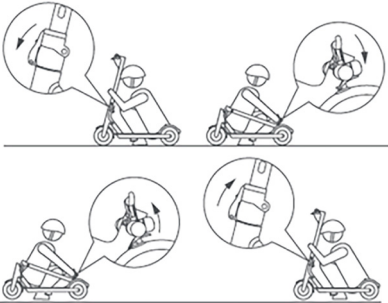
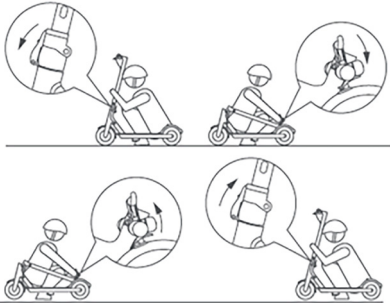
JXP: Hold the handlebar post with your hand, unscrew the knob and press the safety catch to fold the handlebar post towards the footrest. Finally, secure it using the supplied strap.

JUC AS / JAD AS	Indications
	
JAF SR / JAF AS	
	<div data-bbox="736 656 940 704" style="border: 1px solid black; padding: 5px; display: inline-block;"> CAUTION</div> <p data-bbox="695 751 963 812">After folding, lift while keeping the handlebars column with one or both hands.</p> <p data-bbox="695 824 976 947">Make sure to secure the item during transportation. If the item cannot be lifted, do not transport with the item raised. If the item is suddenly dropped, it can even cause serious injuries, and it may be damaged.</p>
JXP	
	

8. Range and performance

The maximum range and performance of the vehicle depends on a number of variables:

Terrain: riding on smooth roads provides greater range and performance than riding on rough roads and climbs.

Weight of user: the greater the weight, the lower the range and performance of the vehicle.

Temperature: riding the scooter in very cold or hot conditions affects range and performance.

Speed and riding style: riding smoothly and at constant speed extends the autonomy. Continuous accelerations, decelerations and manoeuvres reduce a lot the autonomy. A lower speed extends the autonomy.

Maintenance: prompt recharging, proper maintenance and regular checking of tyre pressure increase range and ensures consistent performance over time.

The battery charging level impacts on performance: the lower is the level, the lower the speed performance will be, especially during hills.

9. Storage, maintenance and cleaning

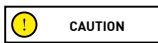

CAUTION

If there are stains on the body of the scooter, wipe with a damp cloth. If the stains persist, apply neutral soap, brush them with a small brush, then clean with a damp cloth. If there are scratches on the plastic components, use sandpaper or other abrasive material to remove them. Do not clean the item with alcohol, gasoline, kerosene or other corrosive, volatile chemical agents to not seriously damage it. Do not wash the item using high-pressure water jets. When cleaning the scooter, make sure that it is switched off, that the charging cable is disconnected, and the rubber cap is closed, as a water leak may cause an electric shock or other serious problems. Water seeping into the battery may cause damage to internal circuits and risk of fire or explosion. Should you suspect that water may have entered the battery, stop using the battery immediately and return it to your dealer's after-sales service for checking.

When the item is not in use, store it indoors in a cool, dry place. Do not store it outdoors or inside the car for an extended period of time. Excessive sunlight, overheating, and excessive cold accelerate tyre ageing and jeopardize the life of both the item and the battery. Do not expose it to rain or water or immerse it in water to wash it.

Regularly check the tightness of the bolted parts, in particular wheel axles, the folding and transportation system, the steering system, the braking system, the state of the frame, the forks and the suspension. Nuts and all other self-locking fasteners may lose their effectiveness. Periodically check and tighten these components.

Like all mechanical components, the item is subject to wear and tear. Different materials and components may react to wear or stress fatigue in a variety of ways. If the service life of a component is exceeded, it may break suddenly, resulting in injury to the rider. Any cracks, scratches or changes in colour in areas subject to high levels of stress indicate that the life of the component has been reached and must be replaced.

Check the wear of the tyres: there must be no cuts, cracks, foreign bodies, abnormal swellings, lack of parts or other damages.

Do not attempt to disassemble or repair the scooter yourself. Replacement of all scooter components should be carried out by the technical service department. For further information, contact your dealer or visit www.jeepurbanemobility.com/en

10. App configuration

This item can be paired with the Jeep e-mobility app. The App allows you to control the item directly from your Smartphone.



Open the App and follow the instructions given.

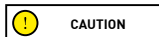

The App may require various permissions required for the use and operation of the App itself.

The App version may have been updated by your App store. It is advisable to constantly check whether any updates are available for the App in order to be able to use the new features and always install the latest version of the App on your device.

Do not use your device while riding.

11. Technical data sheet

General information

	JUC AS	JAD AS	JAF SR
Frame	Magnesium alloy	Magnesium alloy	Steel
Suspensions	Front and rear	Front and rear	front
Speed	JE-MO-220008 JE-MO-220011	JE-MO-220006	JE-MO-220007 JE-MO-220010
	Pedestrian: ≤ 6km/h L2: ≤ 15km/h L3: ≤ 20km/h L4: ≤ 25km/h [max. speed] *	Pedestrian: ≤ 6km/h L2: ≤ 15km/h L3: ≤ 20km/h L4: ≤ 25km/h [max. speed] *	Pedestrian: ≤ 6km/h L2: ≤ 10km/h L3: ≤ 15km/h L4: ≤ 20km/h [max. speed] *
Maximum slope**	26%	26%	18%
Brakes	Front electric brake and rear disc brake	Front electric brake and rear disc brake	Front electric brake and rear disc brake
Tyres	Size: 10" tubeless Recommended pressure: 44 PSI / 3 BAR	Size: 10" tubeless Recommended pressure: 44 PSI / 3 BAR	Size: 8.5" inner tube Recommended pressure: 50PSI / 3.5 BAR
Maximum load	100 kg	100 kg	100 kg
Rider	Check the current legislation in your country		
Operating temperature	-5°C / 40°C	-5°C / 40°C	-5°C / 40°C
Protection level	IPX4: JE-MO-220008 IPX5: JE-MO-220011	IPX4	IPX4
Charging time	Approx. 5 hours	Approx. 7 hours	Approx. 5 hours
Autonomy**	up to 45km	up to 40km	up to 25km

Electrical system

Rated power of motor	≤ 0.5kW; 500W Brushless, 28Nm	≤ 0.35kW; 350W Brushless, 18.9Nm	≤ 0.35kW; 350W Brushless, 17Nm
Maximum power of motor	≤ 0.7kW; 700W	≤ 0.515kW; 515W	≤ 0.515kW; 515W Brushless
Display	3.5" Colour LED	3.5" Colour LED	Colour LED
Battery	48V 9.6Ah 461Wh	36V 10.4Ah 374Wh	36V 7.5Ah 270Wh
Low voltage protection	35.75V ± 0.5V	30V ± 0.5V	31V ± 1V
Current limit	18A	18A	18A
Kers	Si	Si	Si
Lights	Front and rear LEDs	Front and rear LEDs	Front and rear LEDs
Features	Bluetooth with App	Bluetooth with App	Bluetooth with App

Dimensions and weight

Net weight	19.6kg	19.5kg	15kg
Gross weight	23.4kg	23.3kg	17kg

* Always observe the highway code and the regulations in force in the country where the electric scooter is in use.

** Subject to variations based on the riders weight, road conditions and temperature

General information

	JAF AS	JXP
Frame	Aluminium	Aluminium
Suspensions	Front	Front and rear
Speed	JE-MO-230002	JE-MO-220009
	L1 = ≤ 6km/h L2 = ≤ 15km/h L3 = ≤ 20km/h L4 = ≤ 25km/h	L1: Pedestrian; ≤ 6km/h L2: ≤ 15km/h L3: ≤ 20km/h L4: ≤ 25km/h [max. speed] *
Maximum slope**	15%	20%
Brakes	Front electric brake and rear disc brake	Front and rear disc brakes
Tyres	Size 8.5" with inner tube Recommended pressure 50 psi / 3.5 bar	Size: 10" tubeless
Maximum load	100 kg	100 kg
Rider	Check the current legislation in your country	
Operating temperature	-5 °C/ +50 °C	-10 °C/ 45 °C
Protection level	IPX5	IPX5
Charging time	Approx. 5 hours	Approx. 8 hours
Autonomy**	up to 30km	up to 60km

Electrical system

Rated power of motor	≤ 0.35kW; 350W Brushless, 15Nm	≤ 0.5kW; 500W Brushless
Maximum power of motor	≤ 0.499kW; 499W Brushless	≤ 0.865kW; 865W
Display	Colour LED	Colour LED
Battery	36V 7.8Ah 280Wh	48V 15Ah 720Wh
Low voltage protection	30V ± 0.5V	39V ± 0.5V
Current limit	17A ± 1A	21A ± 0.5A
Kers	Yes	Yes
Lights	Front and rear LEDs	Front and rear LEDs
Features	Yes	Yes

Dimensions and weight

Net weight	13kg	25kg
Gross weight	15kg	30kg

* Always observe the highway code and the regulations in force in the country where the electric scooter is in use.

** Subject to variations based on the riders weight, road conditions and temperature

12. Troubleshooting

Problem	Cause	Solution
The motor is not running	Electrical issue, error code present	Request technical assistance
The drive wheel does not turn	Problems with the brakes Motor is blocked	Adjust the brakes; if the problem persists, request technical assistance Check that the wheel is properly tightened, check that the wheel turns without starting the vehicle. If the problem persists, request technical assistance
The motor stops while it is running	Motor overheating Presence of error code	Stop the vehicle and wait for it to cool Request technical assistance
After charging it, the item does not switch on or it switches off after a few km.	Damaged battery	Request technical assistance
The battery does not charge or the item does not switch on	Connection problems The battery is not connected (models with removable battery) The battery is low Battery damaged Problems to the charger	Request technical assistance Check if power supply connector is connected. Full charge the battery Request technical assistance Replace the charger

Error code table

Model	Code	Indications	Solution
JUC AS	E01	Overcurrent protection	Switch off the vehicle, wait a few minutes before restarting it
	E02	Low voltage protection	Recharge the battery; if the problem persists, request technical assistance
	E03	Protection from overvoltage	Request technical assistance
	E04	Engine malfunction	Request technical assistance
	E05	Control unit MOS malfunction	Request technical assistance
	E06	Control unit MOS malfunction	Request technical assistance
	E07	Control unit signal error	Request technical assistance
JAD AS	E08	Overheating protection	Switch off the vehicle, wait a few minutes before restarting it. If the problem persists, request technical assistance
	E09	Throttle malfunction	Request technical assistance
	E10	Brake lever sensor malfunction	Request technical assistance
	E11	Light system anomaly	Request technical assistance
	E12	Display communication error	Request technical assistance
	E13	Start button malfunction	Request technical assistance

Model	Code	Indications	Solution
JAF SR	E01	Engine malfunction	Request technical assistance
	E02	Control unit MOS malfunction	Request technical assistance
	E03	Malfunction of the brake sensor (cut-off)	Request technical assistance
	E04	Throttle malfunction	Request technical assistance
	E05	Low voltage protection	Recharge the battery; if the problem persists, request technical assistance
	E06	Display communication error	Request technical assistance
	E07	Overcurrent protection	Request technical assistance
	E08	Control unit signal error	Request technical assistance
	E09	Brushless engine anomaly / block	Request technical assistance

Model	Code	Problem	Indication
JAF AS	E10	Display communication error	Indicates a possible communication interruption between the Electric scooter display and the controller, causing loss of information. Check the connection between the display and the controller or request technical assistance.
	E11	Motor current sensor error	Indicates an abnormality in the electric scooter motor current sensor. Check the motor wiring or request technical assistance.
	E14	Accelerator sensor error	Indicates a malfunction in the electric scooter's acceleration sensor. Check the sensor and wiring or request technical assistance.
	E15	Brake sensor error	Indicates an abnormality in the electric scooter's brake sensor. Check the sensor and wiring or request technical assistance.
	E16	Motor sensor error	If the error occurs on start-up, check that the motor hall wiring is normal. If it occurs while braking, check and replace the motor or controller to resolve the issue or request technical assistance.
	E21	BMS communication error	Request technical assistance.
	E50	High voltage main line error	If the error occurs when starting up, check if the battery voltage is normal. If it occurs while riding, it will be necessary to replace the battery or controller to resolve the issue or seek technical assistance.
	E55	Controller high temperature error	If the controller temperature is too high, turn off the vehicle and let it cool down before restarting it. If the error occurs on start-up, the controller will need to be replaced to resolve the issue.

Model	Code	Problem	Indication
JXP	4	Short circuit error	Indicates a short in the scooter's electrical wiring. Check the wiring and request assistance if necessary.
	6	5V voltage too low	Request technical assistance.
	10	Display communication error	Indicates a possible communication interruption between the Electric scooter display and the controller, causing loss of information. Check the connection between the display and the controller or request technical assistance.
	11/12/13	Motor current sensor error	Indicates an anomaly in the electric scooter motor current sensor. Check the motor wiring, or request technical assistance.
	14	Accelerator sensor error	Indicates a malfunction in the electric scooter's acceleration sensor. Check the sensor and wiring or request technical assistance.
	15	Brake sensor error	Indicates an abnormality in the electric scooter's brake sensor. Check the sensor and wiring or request technical assistance.
	16/17/18	Motor sensor error	If the error occurs on start-up, check that the motor hall wiring is normal. If it occurs while braking, check and replace the motor or controller to resolve the issue or request technical assistance.
	21	BMS communication error	Request technical assistance.
	50	High voltage main line error	If the error occurs when starting up, check if the battery voltage is normal. If it occurs while riding, it will be necessary to replace the battery or controller to resolve the issue or seek technical assistance.
	53	System overload error	Indicates an overload of the electric scooter system. Request technical assistance.
	55	Controller high temperature error	If the controller temperature is too high, turn off the vehicle and let it cool down before restarting it. If the error occurs on start-up, the controller will need to be replaced to resolve the issue.
58	Battery high temperature alarm	If the battery temperature is too high, turn off the vehicle and let it cool down before restarting it.	

13. Liability and general terms of warranty

The rider assumes all liability for any injury when not wearing a helmet or other protective devices.

The rider must respect current local regulations regarding:

1. the minimum age allowed for the driver,
2. restrictions on the types of drivers who can use the product
3. all other regulatory aspects

The rider must always keep the product clean and in a perfect state of efficiency and maintenance, diligently perform the safety checks he/she is responsible for as described in the previous section, not tamper with the product in any way and keep all the maintenance documents.

M.T. Distribution shall not be liable for any damages caused and is in no way responsible for damages caused to property or persons when:

- the item is used incorrectly or in a manner that does not comply with the instructions of the user guide;
- following purchase, the item is modified or tampered with in all or some of its components.

In case of malfunction of the product for reasons not attributable to improper behaviour of the driver and in case you want to consult the general terms of warranty, please contact your dealer or visit the website www.jeepurbanemobility.com/en

The Legal Guarantee never covers any Product faults or malfunctions caused by accidental events and/or events attributable to the Purchaser, or due to use of the Product in non-compliance with its intended use and/or with the provisions of the technical documentation attached to the Product, or due to failure to regulate mechanical parts, the natural wear of consumable materials, or due to assembly errors, lack of maintenance and/or use of said product in non-compliance with the instructions.

For example, the following are to be considered excluded from the statutory guarantee regarding products:

- damage caused by impacts, accidental falls or collisions, punctures;
- damage caused by use, exposure or storage in an unsuitable environment (e.g.: presence of rain and/or mud, exposure to humidity or excessive heat, contact with sand or other substances)
- caused by failure to adjust for road use and/or maintenance of mechanical parts, mechanical disc brakes, handlebars, tyres, etc.; incorrect installation and/or assembly of parts and/or components
- the natural wear and tear of consumable materials: mechanical disc brake (e.g. pads, callipers, disc, cables), tires, platforms, gaskets, bearings, led lights and bulbs, kickstand, knobs, mudguards, rubber parts (platform), wiring cable connectors, grilles and stickers, etc.;
- improper maintenance and/or improper use of the Product battery;
- tampering with and/or forcing parts of the Product;
- incorrect or inadequate maintenance or alteration of the Product;
- improper use of the product (e.g.: excessive load, use in competitions and/or for commercial or rental activities);
- maintenance, repairs and/or technical interventions on the product carried out by unauthorised third parties;
- damage to the products resulting from transport, if carried out by the purchaser;
- damage and/or defects resulting from the use of non-original parts.

Please refer to the most updated version of the warranty terms available on the website www.jeepurbanemobility.com/en/support

14. Information on disposal

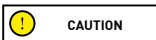

CAUTION

Treatment of the electrical or electronic device at the end of its life (applicable in all the European countries and in other European countries with separate collection system)

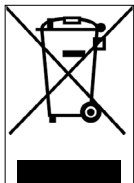

This symbol on the product or packaging indicates that the product should not be considered as normal household waste, but should be taken to a facility authorised to dispose of waste electrical and electronic equipment (WEEE).

By ensuring this product is disposed of correctly, you will help prevent potential negative consequences for the environment and human health, which may otherwise be caused by inappropriate disposal.

Recycling materials will help to preserve natural resources.

For more detailed information about the recycling and disposal of this item, you can contact the local waste disposal service or the point of sale where you purchased it.

In any case, disposal must be carried out in accordance with the legislation in force in the country of purchase.

More specifically, consumers must not dispose of WEEE as municipal waste, but must dispose of this type of waste separately, in one of two possible ways:

- By taking it to municipal collection centres (also called eco-collection centres or recycling facilities), directly or through the collection services of municipal companies, where available.
- By taking it to shops selling new electrical and electronic equipment.

Very small WEEE items (with the longest side less than 25 cm) may be deposited here free of charge, while larger WEEE items may be deposited on a 1-for-1 basis, i.e. by depositing an old product when purchasing a new one with the same functions.

Moreover, the 1-on-1 mode is always guaranteed when the consumer purchases a new EEE, regardless of the size of the WEEE.

In case of illegal disposal of electrical or electronic equipment, the specific sanctions envisaged by current legislation on environmental protection could be applied.

If the WEEE contains batteries or accumulators, they must be removed and subjected to specific separate collection.

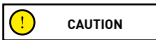

CAUTION

Treatment of spent batteries (applicable in all countries of the European Union and in other European systems with separate collection system)

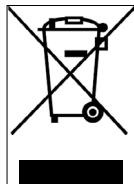

This symbol on the product or packaging indicates that the battery pack should not be treated as normal household waste. On some types of batteries, this symbol may be used in combination with a chemical symbol.

The chemical symbols for mercury (Hg) or lead (Pb) are added if the battery contains more than 0.0005% mercury or 0.004% lead.

By ensuring the cells/batteries are disposed of correctly, you will help prevent potential negative consequences for the environment and human health, which may otherwise be caused by inappropriate disposal. Recycling materials will help to conserve natural resources. In the case of products which, for security, performance or data protection reasons, require a fixed connection to an internal cell/battery, it should only be replaced by qualified service personnel.

Deliver the product at the end of its life to collection points suitable for the disposal of electrical and electronic equipment: this ensures that the cell inside is treated properly as well.

For more detailed information about the disposal of the exhaust cell-battery or of this item, please contact the local waste disposal service or the point of sale where you purchased it.

In any case, disposal must be carried out in accordance with the legislation in force in the country of purchase.

Questo manuale è valido per i seguenti monopattini elettrici:

JUC AS / JAD AS / JAF SR JAF AS / JXP

Manuale d'uso
JE-MO-000001 rev. 2

Indice

1. Istruzioni di sicurezza
2. Contenuto della confezione e assemblaggio
3. Panoramica del prodotto
4. Ricarica della batteria
5. Informazioni dei comandi / Pannello di controllo
6. Guida rapida
7. Piegare e trasportare
8. Autonomia e prestazioni
9. Conservazione, manutenzione e pulizia
10. Configurazione app
11. Scheda tecnica
12. Risoluzione dei problemi
13. Responsabilità e termini generali di garanzia
14. Informazioni sullo smaltimento

Istruzioni originali

Grazie per aver scelto questo prodotto.

Per informazioni, supporto tecnico, assistenza e per consultare i termini generali di garanzia rivolgersi al proprio rivenditore o visita il sito www.jeepurbanemobility.com

Per i ricambi vai sul sito www.urbanemobility.com

1. Istruzioni di sicurezza

IMPORTANTE! Leggere e seguire attentamente le seguenti istruzioni prima di utilizzare il prodotto. Custodisci questo manuale per riferimenti futuri o nuovi utilizzatori.

Prenditi il tempo necessario per imparare le basi della pratica per evitare qualsiasi incidente grave che possa aver luogo nei primi mesi. Rivolgiti al tuo rivenditore per ricevere adeguato supporto in merito alle corrette modalità di utilizzo del prodotto o per essere indirizzato presso un'organizzazione di formazione appropriata.

L'azienda declina ogni responsabilità diretta o indiretta derivata dal cattivo utilizzo del prodotto, inadempienze tanto relative alle normative stradali quanto alle istruzioni di questo manuale, incidenti e controversie causati dal mancato rispetto delle normative e da azioni illegali.

Questo prodotto va utilizzato per scopi ricreativi, deve essere utilizzato da una sola persona e non per trasporto passeggeri, pertanto non può essere utilizzato da più di una persona contemporaneamente.

Non cambiare in alcun modo la finalità di utilizzo del veicolo, questo prodotto non è adatto a fare acrobazie, competizioni, trasportare oggetti, trainare altri veicoli o appendici.

Il **monopattino elettrico** deve essere usato con prudenza, rispettando sempre le **regole** imposte dal Codice della Strada del paese di circolazione, per evitare pericoli e prendersi la massima cura di se stessi e degli altri.



Requisiti indicativi di progetto veicolo:

Modello monopattino elettrico	JUC AS	JAD AS	JAF SR	JAF AS	JXP
Codice prodotto	JE-MO-220008 JE-MO-220011	JE-MO-220006 JE-MO-220007	JE-MO-220010	JE-MO-230002	JE-MO-220009
Peso MIN [Kg]	30	30	30	30	30
Peso MAX [Kg]	100	100	100	100	100
*Età MIN	14	14	14	14	14
*Età MAX	65	65	65	65	65
Altezza [cm] MIN	120	120	120	120	120
Altezza [cm] MAX	200	200	200	200	200

* Prima di utilizzare il prodotto, verificare e seguire le normative locali vigenti in relazione all'età minima consentita per il conducente, alle restrizioni sulla tipologia dei conducenti che possono utilizzare il prodotto e all'utilizzo stesso di questo tipo di prodotto.

Il livello di pressione sonora (rumorosità) di emissione ponderato A all'orecchio del conducente è inferiore a 70 dB(A).

Forma grafica delle avvertenze di sicurezza

Per identificare i messaggi di sicurezza nel presente manuale, saranno utilizzati i seguenti simboli grafici di segnalazione. Essi hanno la funzione di attirare l'attenzione del lettore / utilizzatore ai fini di un uso corretto e sicuro del prodotto.



Prestare attenzione

Evidenzia le regole da rispettare per evitare di danneggiare il prodotto e/o impedire il verificarsi di situazioni pericolose.

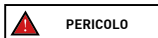

Rischi residui

Evidenzia la presenza di pericoli che causano rischi residui ai quali l'utente deve prestare attenzione per evitare lesioni o danni materiali.

Avvertenze generali



È importante tenere presente che quando ci si trova in un luogo pubblico o sulla strada, anche se segui questo manuale alla lettera, non sei immune a lesioni causate da violazioni o azioni inappropriate intraprese nei confronti di altri veicoli, ostacoli o persone. Il cattivo utilizzo del prodotto o il mancato rispetto delle istruzioni di questo manuale possono provocare seri danni.

Questo prodotto è un veicolo elettrico. Più velocemente si guida, più lo spazio di frenata si allunga. La frenata di emergenza su strade scivolose, fangose, bagnate o ghiacciate può fare slittare le ruote e fare perdere l'equilibrio. È necessario mantenere adeguate velocità e distanza di sicurezza da altri veicoli o pedoni. Fare maggiore attenzione quando si guida su strade sconosciute. Non aprire il cavalletto quando si utilizza il prodotto, rischio di gravi danneggiamenti personali ed al prodotto.



Su strade bagnate, lo spazio di frenata aumenta e l'aderenza diminuisce notevolmente rispetto alle strade asciutte!

Guidare con maggiore prudenza, rispettare le distanze!

Per la propria sicurezza, indossare sempre: casco, ginocchiere e gomitiere per proteggersi da eventuali cadute e lesioni mentre si guida il prodotto. Quando si presta il prodotto, fare indossare le attrezzature di sicurezza al conducente e spiegare come utilizzare il veicolo. Per evitare lesioni, non prestare il prodotto a persone che non sanno come utilizzarlo. Indossare sempre le scarpe prima dell'utilizzo del prodotto.

I bambini non devono giocare con il monopattino o con sue parti, né si devono consentire loro interventi di pulizia o di manutenzione.

Quando guidi il prodotto, fai attenzione a non spaventare bambini e pedoni. Quando passi dietro di loro, avvertili utilizzando il campanello e rallenta utilizzando la velocità minima di 6km/h.



Informazioni sulle frequenze:

La banda di frequenza di funzionamento del dispositivo Bluetooth® è compresa tra 2,4000 GHz e 2,4835 GHz.

La massima potenza di radiofrequenza trasmessa nelle bande di frequenza è di 100mW.

Istruzioni e avvertenze circa il comportamento alla guida

Condizioni	Utilizzo appropriato/previsto	Utilizzo improprio
Conducenti	Uno	Più persone, con bambini o animali.
Equipaggiamento di sicurezza	Casco, ginocchiere, gomitiere, giubbotto catarifrangente.	Nessun equipaggiamento.
Controllo prima della guida	Prima di ogni uso controllare i freni e la loro usura, controllare la pressione degli pneumatici (vedi il lato dello pneumatico per conoscere il valore consigliato), l'usura delle ruote, l'acceleratore, le frecce, le luci e lo stato di carica della batteria. Se si rilevano rumori insoliti o qualche anomalia, non utilizzare il prodotto e contattare il proprio rivenditore o il Servizio di Assistenza Tecnica Autorizzato.	Non controllare mai il prodotto prima della guida.
	Se si rilevano rumori insoliti o qualche anomalia, non utilizzare il prodotto e contattare il proprio rivenditore o il Servizio di Assistenza Tecnica.	Utilizzare il prodotto in presenza di rumori e anomalie.
Camminare spingendo il prodotto	Non accelerare. Spingere camminando sugli attraversamenti pedonali In aree pedonali se sprovvisti di modalità pedone (6 km/h) In aree sovraffollate.	Premere l'acceleratore. Condurre il veicolo sugli attraversamenti pedonali. Condurre il veicolo in aree pedonali se sprovvisti di modalità pedone (6 km/h). Condurre il veicolo in aree sovraffollate.
Da fermo	La persona che conduce questo prodotto deve essere in grado di appoggiare facilmente entrambi i piedi per terra impugnando il manubrio ad una corretta altezza.	Non essere in grado di mantenere fermo ed in equilibrio il prodotto. Sedersi sul prodotto in marcia o da fermo.

Condizioni	Utilizzo appropriato/previsto	Utilizzo improprio
Guida in condizioni normali	Nessun oggetto appeso al manubrio.	Oggetti appesi al manubrio causano instabilità e possono essere di intralcio durante le manovre.
	Guida con entrambe le mani sul manubrio. Non utilizzare dispositivi come telefoni, smart-watch, lettori musicali, cuffie auricolari.	Guida con una sola mano o senza mani. Utilizzare dispositivi come telefoni, smart-watch, lettori musicali, cuffie auricolari.
	Guida con entrambi i piedi sopra la pedana in modo comodo e sicuro.	Guida con uno o due piedi al di fuori della pedana. È vietato posizionare e concentrare il peso sul parafrangente posteriore.
	Guida con casco ed equipaggiamento protettivo.	Guida senza casco ed equipaggiamento protettivo.
	Guida su strade facilmente accessibili, lisce e compatte, evitare aree a traffico intenso o aree sovraffollate: es. pista ciclabile dedicata, superfici con pavimentazione liscia.	Guida in autostrada, strade di lunga percorrenza. Guida su strade trafficate. Guida sui marciapiedi. Guida in aree sovraffollate. Guida su strade molto accidentate.
	Rispettare le normative locali vigenti ed il codice della strada.	Guida in prossimità di: burroni, scarpate, porti, mare, laghi e fiumi. Mancanza di rispetto delle normative vigenti e del codice della strada. Mancanza di rispetto delle normative vigenti e del codice della strada.
	Guardare sempre in avanti e fare attenzione a tutti gli ostacoli, veicoli e pedoni vicini.	Distrarsi mentre si guida.
	Cambiare direzione assicurandosi di essere visti, moderando la velocità. In ogni caso, anticipare la traiettoria e moderare la velocità rispettando il codice della strada e i più vulnerabili. Utilizzare sempre gli indicatori di direzione se previsti sul prodotto.	Cambiare direzione bruscamente ad alta velocità senza assicurarsi di essere visti. Frenare e curvare contemporaneamente rende instabile il veicolo. Non utilizzare gli indicatori di direzione.
Rallentare in presenza di pedoni. Utilizzare la modalità pedone in zone pedonali (6 Km/h). Avvertire della propria presenza utilizzando il campanello.	Accelerare o mantenere costante la velocità in presenza di pedoni. Condurre senza utilizzare la modalità pedone in zone pedonali (6 Km/h). Non avvertire della propria presenza utilizzando il campanello.	
Condizioni stradali irregolari: dossi artificiali/gradini/fondo stradale accidentato	Guida a velocità moderata. Piegare leggermente le ginocchia per un migliore assorbimento degli urti quando si attraversa una superficie irregolare.	Guida ad alta velocità. Accelerare su dossi e cunette, scendere i gradini, saltare ostacoli, salire sui marciapiedi, guidare rigidamente.

Condizioni	Utilizzo appropriato/previsto	Utilizzo improprio
Comportamento: in curva, in discesa, in presenza di ostacoli, veicoli e pedoni vicini	Mantenere la distanza di sicurezza. Smettere di accelerare. Frenare e rallentare. Guida a velocità moderata e frena in maniera sicura. Prestare attenzione alle porte e ad altri ostacoli in altezza.	Non rispettare la distanza di sicurezza. Accelerare. Guida ad alta velocità, frenare improvvisamente. Passare sotto ostacoli in altezza.
Condizioni di visibilità	Condurre solamente nel caso ci sia sufficiente luce da poter guidare in modo sicuro. In caso di guida in condizione di luce non favorevole (da mezz'ora dopo il tramonto, per tutto il periodo di oscurità e anche di giorno, qualora le condizioni atmosferiche precludano la visibilità della strada, se si transita all'interno di gallerie) si ricorda di attivare le luci del prodotto e di indossare un giubbotto o bretelle catarifrangenti.	Guidare in condizione di luce non favorevole con le luci spente e senza l'utilizzo di un giubbotto o bretelle catarifrangenti.
Condizioni meteo	Guida in condizioni meteorologiche ottimali (no pioggia).	Guida in condizioni avverse: sotto la pioggia, quando nevicata, in presenza di ghiaccio o fango sulla strada, forte vento, in caso di nebbia.
Parcheggiare	In aree apposite senza intralciare la circolazione di veicoli e pedoni. Su superfici lisce, assicurandosi della stabilità. Spegner il prodotto e utilizzare sempre un dispositivo antifurto. Utilizzare il cavalletto in dotazione.	Ovunque, intralciando la circolazione di veicoli e pedoni. Su superfici sconnesse e senza assicurarsi della stabilità. Lasciare il prodotto acceso, incustodito senza un dispositivo antifurto.
Praticare sport estremi/acrobazie	NO	SI. Guida in prossimità di: burroni, scarpate, porti, mare, laghi e fiumi. Guida sopra le pozzanghere. Gareggiare con altri veicoli.
Sottoporre il prodotto a forti impatti	NO	SI. lanciare sopra cose o persone, lanciare dai gradini o dall'alto.

Cosa fare dopo una caduta:

Verificare che la leva dell'acceleratore funzioni correttamente. Per far ciò, accelerare e decelerare varie volte.

Verificare sempre che i freni funzionino correttamente. Per far ciò, scendere dal veicolo e spingerlo in avanti e frenare per assicurarsi che risponda ai comandi.

Verificare che tutte le componenti del veicolo siano in posizione e fissate in modo sicuro.

Verificare l'usura e la pressione degli pneumatici (vedi il lato dello pneumatico per conoscere il valore consigliato).



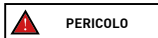



Verificare l'usura dei freni e dei cavi.



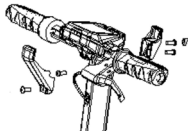

I freni potrebbero diventare caldi durante l'uso. Non toccare dopo l'uso.

2. Contenuto della confezione e assemblaggio

Prodotto assemblato, il manubrio sarà da installare con le apposite viti contenute nella confezione.

Modello	Immagine di riferimento	Nella confezione	Indicazioni
JUC AS JAD AS		<ul style="list-style-type: none"> 1x Chiave Allen 1x Caricabatteria 4x Viti manubrio 1x Camera d'aria 1x Placchetta copri fili 1x Gancio trasporto 1x Adattatore per gonfiaggio gomme 1x Avvisatore acustico elettronico (solo JE-MO-220008) 	<ol style="list-style-type: none"> 1. Alzare il piantone di sterzo e inserire il manubrio facendo attenzione a non danneggiare il cicalino (buzzer) e senza schiacciare i cavi. <div style="display: flex; justify-content: space-around; margin-top: 5px;">   </div> 2. Alzare il piantone di sterzo e inserire il manubrio facendo attenzione a non schiacciare i cavi. 3. Installare il gancio (vedi foto) avvicinandolo all'asta facendo attenzione a farlo combaciare con i fori e inserire le viti. 4. Inserire la vite sul lato esterno nel foro situato sotto il pannello di controllo. 5. Serrare le viti. 6. Avvicinare e far combaciare la placchetta di plastica (vedi foto) 
JAF SR JAF AS		<ul style="list-style-type: none"> 1x Chiave Allen 1x Caricabatteria 4x Viti manubrio 1x Camera d'aria 1x Adattatore per gonfiaggio gomme 	 <p>Inserire le 4 viti manualmente senza serrarle, poi utilizzare la chiave esagonale fornita per serrarle e fissare il manubrio.</p>

<p>JXP</p>		<p>4x Viti manubrio 1x Chiave Allen 1x Caricabatteria 1x Cinghia per trasporto</p>	 <p>Inserire le 4 viti manualmente senza serrarle, poi utilizzare la chiave esagonale fornita per serrarle e fissare il manubrio.</p>
-------------------	--	--	---

Passaggi:

JUC AS / JAD AS:

- Aprire la confezione e rimuovere gli imballi superiori.
- Alzare il piantone e inserire il manubrio facendo attenzione a non danneggiare l'avvisatore acustico (escluso JE-MO-220008*) e facendo attenzione a non schiacciare i cavi.
- Fissare il piantone ripiegando la leva di chiusura.
- Posizionare il gancio sul lato interno del piantone e inserire le 2 viti (con testa ridotta) senza serrarle.
- Inserire la vite (testa ridotta) nel primo foro sul lato opposto del piantone.
- Serrare le 3 viti precedentemente inserite.
- Posizionare la placchetta copri viti tra il foro restante e la cover display, inserire la vite (a testa larga) e serrarla quanto basta per non danneggiare la placchetta.
- Prelevare il prodotto dalla confezione, aprire il cavalletto e controllare la stabilità del prodotto.
- Controllare la pressione degli pneumatici (vedi il lato dello pneumatico per conoscere il valore consigliato).

***JUC AS (JE-MO-220008) – avvisatore acustico**

Avvisatore acustico elettronico (se presente)

Porta di ricarica USB

(lato inferiore, sotto la protezione in gomma)

Pulsante sinistro:

Mantenere premuto a lungo per attivare la modalità antifurto.

Pulsante destro:

Mantenere premuto a lungo per disattivare la modalità antifurto.

Pulsante centrale (Clacson):

- Premere per suonare.
- Premere rapidamente due volte per cambiare il suono.



Ricarica del dispositivo: Inserire il cavo USB nella porta di ricarica (lato inferiore).

JAF SR / JAF AS

- Aprire la confezione e rimuovere l'imballo superiore.
- Alzare e fissare il piantone di sterzo ripiegando la leva del meccanismo di chiusura.
- Collegare il cavo di alimentazione del display al cablaggio principale (se necessario).
- Installare il manubrio sul piantone di sterzo facendo attenzione ai cavi, inserire le 4 viti e serrarle con la chiave esagonale.
- Prelevare il prodotto dalla confezione.
- Aprire il cavalletto e controllare la stabilità del prodotto.
- Effettuare la regolazione del meccanismo di chiusura del piantone di sterzo (se necessario*).
- Controllare la pressione degli pneumatici (vedi il lato dello pneumatico per conoscere il valore consigliato).

*Stabilità del piantone di sterzo – JAF

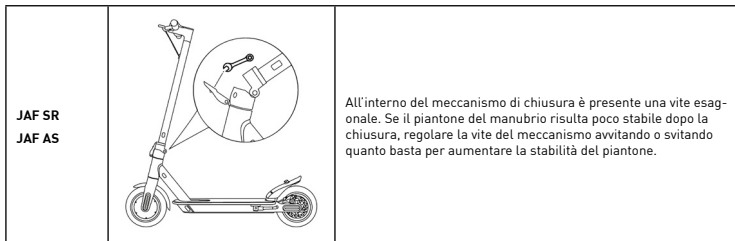

JXP

- Aprire la confezione e rimuovere l'imballo superiore.
- Alzare e fissare il piantone di sterzo girando la vite del meccanismo di chiusura in senso orario.
- Collegare il cavo di alimentazione del display al cablaggio principale (se necessario).
- Installare il manubrio sul piantone di sterzo facendo attenzione ai cavi, inserire le 4 viti e serrarle con la chiave esagonale.
- Prelevare il prodotto dalla confezione.
- Aprire il cavalletto e controllare la stabilità del prodotto.
- Verificare la stabilità del piantone di sterzo e, se necessario, stringere ulteriormente la relativa vite del meccanismo di chiusura.
- Controllare la pressione degli pneumatici (vedi il lato dello pneumatico per conoscere il valore consigliato).

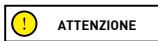

Assemblare correttamente il prodotto. Nel caso in cui, in occasione dell'assemblaggio, si rileva qualche difetto di fabbrica, dei passaggi non chiari o difficoltà nell'assemblaggio stesso o nelle regolazioni, non guidare il veicolo e contatta il tuo rivenditore o visita il sito www.jeepurbanemobility.com per ricevere assistenza tecnica.

Non utilizzare accessori e/o parti aggiuntive non approvate dal produttore.

Tenere lontano i bambini da parti plastiche (inclusi i materiali di imballo) e piccole parti che possono provocare soffocamenti.

È vietato modificare o trasformare in alcun modo il prodotto o le sue parti, ciò potrebbe danneggiare l'efficienza, la struttura e provocare danni. Eliminare eventuali spigoli taglienti causati dall'utilizzo improprio, rotture o danneggiamenti del prodotto. Se si rileva qualche difetto di fabbrica, se si rilevano rumori insoliti o qualche anomalia, non guidare il veicolo e contatta il tuo rivenditore o visita il sito www.jeepurbanemobility.com per ricevere assistenza tecnica.

3. Panoramica del prodotto

Nell'ottica del continuo sviluppo tecnologico, la casa costruttrice si riserva di modificare il prodotto senza preavviso, senza che sia automaticamente aggiornato questo manuale.

Per informazioni e per consultare le revisioni di questo manuale visita il sito www.jeepurbanemobility.com

JUC AS / JAD AS



1. Display
2. Acceleratore
3. Gancio di chiusura
4. Piantone di sterzo
5. Pedana
6. Gancio di chiusura
7. Fanale
8. Ruota libera
9. Freno a disco
10. Forcella ammortizzata
11. Cavalletto
12. Porta di ricarica
13. Telaio
14. Forcella ammortizzata
15. Ruota motrice
16. Proiettore
17. Leva di serraggio rapido
18. Indicatore di direzione
19. Leva del freno
20. Comando degli indicatori di direzione

JAF SR / JAF AS



1. Acceleratore
2. Display
3. Clip di chiusura
4. Piantone di sterzo
5. Pedana
6. Gancio di chiusura
7. Fanale
8. Ruota libera
9. Freno a disco
10. Cavalletto
11. Porta di ricarica
12. Telaio
13. Forcella ammortizzata
14. Ruota motrice
15. Leva di serraggio rapido
16. Proiettore
17. Indicatore di direzione
18. Leva del freno
19. Comando degli indicatori di direzione



1. Acceleratore
2. Display
3. Interruttore multifunzione
4. Indicatore di direzione
5. Leva del freno
6. Piantone di sterzo
7. Telaio
8. Pedana
9. Parafango posteriore
10. Fanale
11. Ruota motrice posteriore
12. Cavalletto laterale
13. Forcella posteriore ammortizzata
14. Porta di ricarica
15. Vano batteria e centralina
16. Indicatore di direzione
17. Forcella anteriore ammortizzata
18. Ruota anteriore libera
19. Parafango anteriore
20. Luci anteriori
21. Manubrio

4. Ricarica della batteria

ATTENZIONE

Al primo utilizzo caricare il prodotto al 100%. Accertarsi che il prodotto, il caricabatterie e la porta di ricarica siano asciutti.

Istruzioni

1. Aprire il cavalletto
2. Spegnerne il monopattino

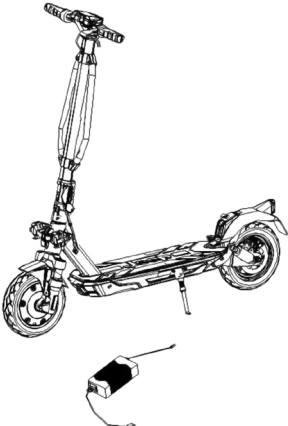
Modello	Immagine di riferimento	Istruzioni
JUC AS JAD AS JAF SR JAF AS JXP		<ul style="list-style-type: none">- Rimuovere la copertura in gomma dalla presa di ricarica.- Collegare il caricabatteria alla presa elettrica e successivamente alla porta di ricarica.- Quando il prodotto è completamente carico, la luce sul caricabatteria passa da rosso (in ricarica) a verde (ricarica completata).- Dopo la ricarica, scollegare il caricabatteria dal veicolo e reinserire la copertura in gomma.- Staccare il caricabatteria dalla presa di corrente. <p>Non accendere il monopattino mentre è in carica.</p> <h3>ATTENZIONE</h3> <p>La luce rossa presente sull'alimentatore diventerà verde quando l'operazione di caricamento sarà terminata.</p>

ATTENZIONE

Per ricaricare questo prodotto utilizzare SOLO il caricabatterie in dotazione.

Modello	Codice prodotto	Modello caricabatterie	Tempo di uscita	Tempo di ricarica
JUC AS	JE-MO-220008 JE-MO-220011	CP542000	54.6V – 2A	5 h
JAD AS	JE-MO-220006 JE-MO-220007	CP4215	42V – 1.5A	7 h
JAF SR	JE-MO-220010	XHK-916-42015	42V – 1.5A	5 h
JAF AS	JE-MO-230002	GJS150-4200150	42V – 1.5A	5h
JXP	JE-MO-220009	GJS150-5460200	54.6V – 2A	8 h

L'utilizzo di un altro tipo di caricatore può danneggiare il prodotto o comportare altri potenziali rischi. Non caricare mai il prodotto senza supervisione. Non accendere il prodotto durante la ricarica.

Dopo ogni utilizzo, ricaricare completamente la batteria per prolungarne la vita utile. Non ricaricare il prodotto immediatamente dopo l'uso. Lasciare che il prodotto si raffreddi per un'ora prima della ricarica.

Il prodotto non deve essere caricato per periodi prolungati. Il sovraccarico riduce la durata della batteria e comporta ulteriori rischi potenziali.

È consigliabile non permettere che il veicolo si scarichi completamente per evitare che si danneggi la batteria.

Il danno provocato da un'assenza di carica prolungata è irreversibile e non è coperto dalla garanzia limitata. Una volta avvenuto il danno, la batteria non può essere ricaricata (è vietato lo smontaggio della batteria da parte di personale non qualificato, in quanto ciò potrebbe provocare scosse elettriche, cortocircuiti o persino incidenti di sicurezza di notevole entità). Se ci assenta per un certo periodo, ad esempio per le vacanze, e si affida il dispositivo a terzi, lasciarlo nello stato di carica parziale (20-50% di carica), non completamente carico.

Effettuare regolarmente l'ispezione visiva del caricabatterie e dei cavi del caricabatterie. Se il cavo del caricabatterie ha danni evidenti non utilizzarlo per evitare ulteriori danni e/o rischi, si prega di contattarci per la sostituzione.

Avvertenze sulla batteria

La batteria è composta da celle agli ioni di litio ed elementi chimici pericolosi per la salute e l'ambiente. Non utilizzare il prodotto se emette odori, sostanze o calore eccessivo. Non smaltire il prodotto o la batteria insieme ai rifiuti domestici. L'utente finale è responsabile dello smaltimento delle apparecchiature elettriche ed elettroniche e delle batterie in conformità con tutte le normative in vigore.

Evitare di utilizzare batterie usate, difettose e/o non originali, di altri modelli o marche.

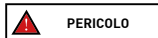

Non lasciare la batteria vicino al fuoco o fonti di calore. Rischio di incendio ed esplosione.

Non aprire o smontare la batteria o colpire, lanciare, forare o attaccare oggetti alla batteria.

Non toccare eventuali sostanze fuoriuscite dalla batteria, poiché contiene sostanze pericolose. Non lasciare che bambini o animali tocchino la batteria.



Non sovraccaricare o mandare in cortocircuito la batteria. Rischio di incendio ed esplosione.

Non immergere o esporre la batteria all'acqua, sotto la pioggia o ad altre sostanze liquide. Non esporre la batteria sotto la luce diretta del sole, a calore o freddo eccessivi (ad esempio, non lasciare il prodotto o la batteria in un'auto sotto la luce solare diretta per un periodo di tempo prolungato), ad un ambiente contenente gas esplosivi o fiamme.

Non trasportare o conservare la batteria insieme a oggetti metallici come forcine, collane, ecc. Il contatto tra oggetti metallici e contatti della batteria può provocare cortocircuiti che portano a danni fisici o morte.

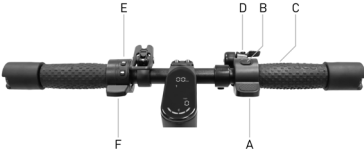
5. Informazioni dei comandi / Pannello di controllo

Modello	Immagine	Descrizione	
<p>JUC AS</p> <p>JAD AS</p>		A	Acceleratore: premere verso il basso per accelerare.
		B	Pulsante di accensione: premere per accendere/spengere il prodotto.
		B	Cambio livello di velocità: premere 2 volte il tasto (B) per selezionare il livello desiderato.
		B	Fanali: premere 1 volta il pulsante per Accenderli/spengerli.
		C	Leva del freno: stringere la leva per frenare.
		D	Avvisatore acustico (se presente): Spingere una volta il pulsante per azionarlo.
<p>JAF SR</p>		A	Acceleratore: premere verso il basso per accelerare
		B	Pulsante di accensione: premere per accendere/spengere il prodotto.
		B	Cambio livello di velocità: premere 2 volte per selezionare il livello desiderato.
		B	Fanali: premere 1 volta il pulsante per Accenderli/spengerli.
		C	Leva del freno: stringere la leva per frenare.
		D	Campanello: spingere 1 volta la leva per azionarlo.
		E	Comando degli indicatori di direzione: premere una volta per attivare o disattivare l'indicatore di direzione.
F	Comando del freno: premere verso il basso per frenare.		

JAF AS		<p>A Acceleratore: premere verso il basso per accelerare</p> <p>B Accensione e spegnimento: mantenere premuto per accendere o spegnere. Fanali: premere una volta il pulsante per attivarli o disattivarli. Cambio livello di velocità: premere due volte il pulsante per selezionare il livello desiderato. Cambio unità di misura: premere tre volte il pulsante per selezionare l'unità di misura.</p> <p>C Leva del freno: stringere la leva per frenare.</p> <p>D Comando degli indicatori di direzione: per attivare gli indicatori di direzione, premi una volta l'interruttore verso destra o sinistra, a seconda della direzione che intendi segnalare. Per disattivare l'indicatore di direzione, sposta l'interruttore nuovamente nella posizione centrale. Clacson: premere una o più volte il pulsante per attivarlo.</p>
JXP		<p>A Acceleratore: premere verso il basso per accelerare.</p> <p>B Comando multifunzione: 1. Pulsante luci 2. Interruttore on/off 3. Impostazioni 4. Selettore di velocità 5. Pulsante del clacson 6. Int. degli indicatori di direzione</p> <p>C Campanello: spingere 1 volta la leva per azionarlo.</p> <p>D Leva del freno: stringere la leva per frenare.</p>

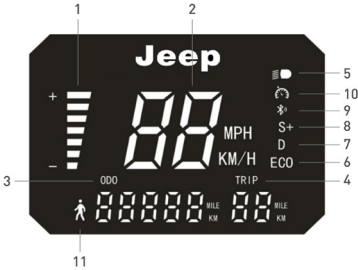
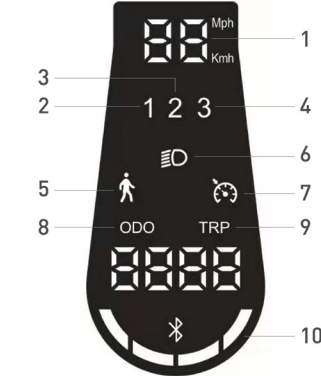
Modello	Immagine di riferimento	Simboli
<p>JUC AS</p> <p>JAD AS</p>		<ol style="list-style-type: none"> 1. Livello della batteria: Indica la carica della batteria residua. 2. Tachimetro: Indica la velocità istantanea del veicolo. 3. ODO: Distanza totale percorsa. 4. TRIP: Distanza singola sessione. 5. Fanali: Spia di accensione fanali. 6. Livello 1 - modalità ECO. 7. Livello 2 - modalità D. 8. Livello 3 - modalità S+. 9. Spia Bluetooth: Connessione smart-phone disponibile. 10. Cruise Control: Mantenimento della velocità. Si attiva dopo aver mantenuto la stessa velocità per qualche secondo. Il display emetterà un breve suono. 11. Modalità pedone: aiuto a spingere il veicolo con fanale posteriore lampeggiante.
<p>JAF SR</p>		<ol style="list-style-type: none"> 1. Tachimetro: Indica la velocità istantanea del veicolo. 2. Livello 1 - modalità ECO. 3. Livello 2 - modalità DRIVE. 4. Livello 3 - modalità SPORT. 5. Modalità pedone: aiuto a spingere il veicolo con fanale posteriore lampeggiante. 6. Fanali: Spia di accensione fanali. 7. Cruise Control: Mantenimento della velocità. Si attiva dopo aver mantenuto la stessa velocità per qualche secondo. Il display emetterà un breve suono. 8. ODO: Distanza totale percorsa. 9. TRIP: Distanza singola sessione. 10. Livello della batteria: Indica la carica della batteria residua.

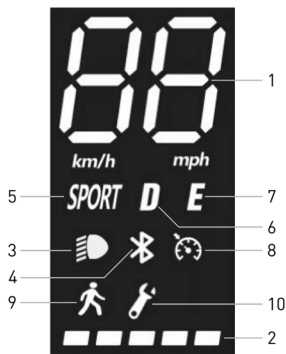

1. Tachimetro: visualizza la velocità attuale del monopattino.
2. Livello della batteria: indica il livello di carica residua.
3. Luci: spia delle luci
4. Bluetooth: spia del Bluetooth.
5. Modalità SPORT: il display mostrerà SPORT
6. Modalità COMFORT: il display mostrerà D
7. Modalità ECO: il display mostrerà E
8. Cruise Control: mantenimento della velocità. Si attiva dopo aver mantenuto la stessa velocità per qualche secondo.
9. Modalità pedone
10. Guasto: se accesa verificare una possibile soluzione consultando la tabella dei codici errore.

**ATTENZIONE**







L'acceleratore entra in funzione una volta che la velocità di avanzamento supera i 3 km/h. Il Cruise control si disattiva alla prima pressione del freno o dell'acceleratore.

JXP



1. Indicatore di direzione (sx): spia accesa = freccia sinistra attiva.
2. Luci: indica lo stato delle luci del monopattino (accese o spente).
3. Cruise control: indica se la funzione di controllo della velocità di crociera del monopattino è attiva [spia accesa] o disattiva [spia spenta].
4. Bluetooth: indica se il monopattino è connesso o non connesso a un dispositivo tramite Bluetooth.
5. Indicatore di direzione (dx): spia accesa = freccia sinistra attiva.
6. Batteria: indica lo stato di carica residua della batteria.
7. KM/Trip/Miles: indica la distanza percorsa durante un singolo viaggio.
8. ODO: indica la distanza percorsa totale del monopattino elettrico.
9. Speed:
 - Max indica la massima velocità raggiunta dal monopattino elettrico durante un singolo viaggio;
 - Avg indica la velocità media del monopattino elettrico durante un singolo viaggio;
 - Error indica la presenza di eventuali errori o anomalie nel funzionamento del monopattino elettrico;
10. Tachimetro: indica la velocità istantanea del monopattino elettrico in movimento, visualizzata in miglia all'ora (mph) o chilometri all'ora (km/h), a seconda della modalità di visualizzazione selezionata.
11. Modalità di velocità:
 - Turbo: modalità che offre la massima velocità e prestazioni;
 - STD: modalità di velocità standard
 - ECO: modalità a basso consumo energetico;
12. Pedone: modalità di guida con velocità limitata (solitamente non superiore ai 6 km/h), con funzione di aiuto alla spinta del veicolo mediante fanale posteriore lampeggiante, per garantire la sicurezza in presenza di pedoni

Indicatori di direzione (se presenti)

Modelli*	Immagine di riferimento	Indicazioni
<p>JUC AS</p> <p>JAD AS</p>	<p>Azionamento:</p> 	<p>Sui modelli dove sono presenti, gli indicatori di direzione sono posizionati all'estremità del manubrio (lato destro e sinistro).</p> <p>Gli indicatori di direzione occorrono per segnalare tempestivamente qualsiasi cambiamento di direzione durante la guida.</p> <div data-bbox="674 361 878 412" style="border: 1px solid black; padding: 5px; display: inline-block;">  ATTENZIONE </div> <p>Prima di ogni utilizzo del prodotto, verificare il corretto funzionamento degli indicatori di direzione.</p>
<p>JAF SR</p> <p>JAF AS</p>		<p>Gli indicatori di direzione occorrono per segnalare tempestivamente qualsiasi cambiamento di direzione durante la guida.</p> <div data-bbox="674 612 878 663" style="border: 1px solid black; padding: 5px; display: inline-block;">  ATTENZIONE </div> <p>Prima di ogni utilizzo del prodotto, verificare il corretto funzionamento degli indicatori di direzione.</p>
<p>JXP</p>		<p>Gli indicatori di direzione occorrono per segnalare tempestivamente qualsiasi cambiamento di direzione durante la guida.</p> <div data-bbox="674 864 878 915" style="border: 1px solid black; padding: 5px; display: inline-block;">  ATTENZIONE </div> <p>Prima di ogni utilizzo del prodotto, verificare il corretto funzionamento degli indicatori di direzione.</p>

6. Guida rapida

- Al primo utilizzo caricare il prodotto al 100%.
- Effettuare il controllo della pressione delle gomme [vedi il lato dello pneumatico per conoscere il valore consigliato]. Nel caso in cui il prodotto non arrivi a fare almeno il 60% dei km dichiarati o non raggiunga la velocità massima nei primi 3 mesi di utilizzo, è probabile che le ruote si siano nuovamente sgonfiate, bisognerà quindi ripristinare la pressione come indicato.
- Effettuare il controllo e la regolazione dei freni.
- Accendere il display.
- Posizionare il prodotto su una superficie piana.
- Tenere il manubrio saldamente con entrambe le mani. Salire sulla pedana con un piede e utilizzare l'altro per darsi una leggera spinta e accelerare.





ATTENZIONE

Funzione Zero Start: l'acceleratore entra in funzione una volta che la velocità di avanzamento supera i 3 km/h.

Per motivi di sicurezza, il prodotto è inizialmente impostato per evitare la partenza da fermo.

- Quando si guida il prodotto, inclinare il corpo nella direzione di guida durante una svolta e ruotare lentamente il manubrio.
- Per fermare il prodotto, rilasciare l'acceleratore, premere la leva freno
- Per scendere, fermare prima completamente il prodotto. Scendere dal prodotto in movimento può provocare lesioni.
- Prima di ogni utilizzo controllare i freni e la loro usura, controllare la pressione degli pneumatici [vedi il lato dello pneumatico per conoscere il valore consigliato], l'usura delle ruote, l'acceleratore e lo stato di carica della batteria.

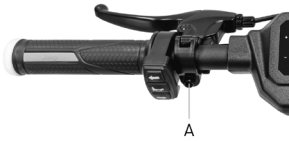
Posizione della leva freno

Modelli	Immagine di riferimento	Indicazioni
JUC AS JAD AS		È possibile regolare la posizione della leva del freno qualora lo necessiti svitando la vite [A]. Una volta regolata la posizione avvitare la vite [A].
JAF SR JAS AS		È possibile regolare la posizione della leva del freno qualora lo necessiti svitando la vite [A]. Una volta regolata la posizione avvitare la vite [A].
JXP		È possibile regolare la posizione della leva del freno qualora lo necessiti svitando la vite [A]. Una volta regolata la posizione e avvitare la vite [A].



Modello	Immagini	Indicazioni
<p>JUC AS</p> <p>JAD AS</p> <p>JAF SR</p> <p>JAF AS</p> <p>JXP</p>		<ol style="list-style-type: none"> 1. Verifica l'allineamento della pinza con il disco; se necessario, regolalo utilizzando le viti (B) e (C). 2. Controlla la distanza della pastiglia fissa (posizionata sul lato interno della pinza) dal disco; se necessario, procedi con la regolazione. 3. Se il freno è troppo teso o troppo allentato, allenta la vite (A) utilizzando una chiave Allen. 4. Regola il cavo del freno: se è troppo teso, accorcialo spostandolo verso l'alto; se è troppo allentato, tiralo verso il basso. 5. Dopo aver effettuato l'aggiustamento, stringi la vite (A) per fissare il cavo.

7. Piegare e trasportare

Assicurarsi che il monopattino elettrico sia spento.

JUC AS, JAD AS, JAF SR e JAF AS: Tenere il piantone del manubrio con la mano, tirare la leva, ripiegare il piantone del manubrio verso la pedana e agganciarlo.

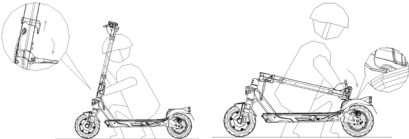
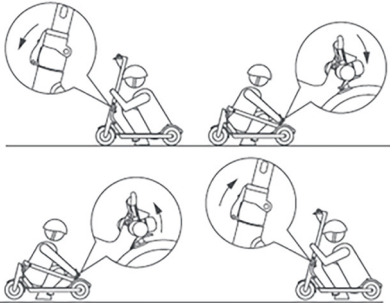
JXP: Tenere il piantone del manubrio con la mano, svitare la manopola e premere la sicura per ripiegare il piantone del manubrio verso la pedana. Infine, bloccarlo utilizzando la cinghia fornita in dotazione.

JUC AS / JAD AS	Indicazioni
	
JAF SR / JAF AS	
	<div data-bbox="698 627 900 675" style="border: 1px solid black; padding: 5px;"> ATTENZIONE</div> <p data-bbox="695 722 977 783">Dopo la ripiegatura, sollevare tenendo il piantone del manubrio con una o entrambe le mani.</p> <p data-bbox="695 794 977 958">Assicurarsi di tenere saldamente il prodotto durante il trasporto. Se non si è sicuri di poter mantenere il peso del prodotto non continuare il trasporto con il prodotto sollevato. Il prodotto, se lasciato improvvisamente cadere può causare lesioni anche gravi, e danneggiarsi.</p>
JXP	
	

8. Autonomia e prestazioni

La massima autonomia e le prestazioni del veicolo dipendono da diverse variabili:

Terreno: la guida su pavimentazione liscia comporta autonomia e prestazioni maggiori rispetto alla guida su strade sconnesse e salite.

Peso dell'utente: maggiore è il peso, minori saranno l'autonomia e le prestazioni del veicolo.

Temperatura: la guida del monopattino in un ambiente molto freddo o caldo influenza l'autonomia e le prestazioni.

Velocità e stile di guida: la guida fluida e costante estende l'autonomia. Continue accelerazioni, decelerazioni e manovre riducono molto l'autonomia. La velocità più bassa prolunga l'autonomia.

Manutenzione: la ricarica tempestiva, la corretta manutenzione e il controllo regolare della pressione delle gomme aumentano l'autonomia e garantiscono prestazioni costanti nel tempo.

Il livello di carica della batteria influisce sulle prestazioni, minore è il livello minori saranno le prestazioni di velocità, soprattutto in presenza di salite.

9. Conservazione, manutenzione e pulizia



ATTENZIONE

Se sono presenti macchie sul corpo del prodotto, pulirle con un panno umido. Se le macchie persistono, applicarvi sopra del sapone neutro, spazzolarle con uno spazzolino, quindi pulire con un panno umido. Se sono presenti graffi sui componenti in plastica, utilizzare carta vetrata o altro materiale abrasivo per rimuoverli. Non pulire il prodotto con alcol, benzina, cherosene o altri solventi chimici corrosivi e volatili per evitare di danneggiarlo in modo grave. Non lavare il prodotto con getti di acqua ad alta pressione. Durante la pulizia accertarsi che il prodotto sia spento, il cavo di ricarica scollegato e il tappo in gomma chiuso in quanto un'infiltrazione d'acqua potrebbe provocare scosse elettriche o altri gravi problemi. Le infiltrazioni d'acqua nella batteria possono comportare danni ai circuiti interni, rischio di incendio o di esplosione. Se si ha il dubbio che ci sia un'infiltrazione d'acqua nella batteria, sospendere immediatamente l'utilizzo della batteria e restituirla al servizio di assistenza tecnica o presso il rivenditore per un controllo.

Quando il prodotto non viene utilizzato conservarlo al chiuso in un luogo secco e fresco. Non conservarlo all'aperto o all'interno dell'auto per un periodo di tempo prolungato. Luce del sole eccessiva, surriscaldamento e freddo eccessivo accelerano l'invecchiamento delle gomme e compromettono la vita utile sia del prodotto che della batteria. Non esporlo a pioggia o acqua, né immergerlo e lavarlo con acqua.

Controllare regolarmente il serraggio dei vari elementi imbullonati, in particolare gli assi delle ruote, il sistema di piega e trasporto, il sistema di sterzo, il sistema frenante, il buono stato del telaio, delle forcelle e delle sospensioni. I dadi e tutti gli altri fissaggi auto serranti possono perdere la loro efficienza, è quindi necessario controllare periodicamente e stringere questi componenti.

Come tutti i componenti meccanici, anche questo prodotto è soggetto ad usura e forti sollecitazioni. Materiali e componenti diversi possono reagire all'usura o alla fatica da sollecitazione in modi diversi. Se la vita utile di un componente venisse superata, potrebbe rompersi improvvisamente, causando lesioni al conduttore. Qualsiasi forma di crepa, graffio o cambiamento di colorazione in zone molto sollecitate indica che la vita del componente è stata raggiunta e deve essere sostituito.

Verificare lo stato di usura delle gomme: non vi devono essere tagli, screpolature, corpi estranei, rigonfiamenti anomali, mancanza di pezzi e altri danni.

Non tentare di smontare o riparare il prodotto per conto proprio. La sostituzione di tutti i componenti del monopattino va effettuata dal servizio di assistenza tecnica, per saperne di più contatta il tuo rivenditore o visita il sito www.jeepurbanemobility.com

10. Configurazione app

Questo prodotto può essere abbinato all'app Jeep e-mobility. L'app permette il controllo del prodotto direttamente dal proprio smartphone.



Aprire l'app e seguire le istruzioni riportate sul tuo servizio app di riferimento.



L'app potrebbe richiedere diverse autorizzazioni necessarie per l'utilizzo e la funzionalità dell'app stessa.

La versione dell'app potrebbe essere stata aggiornata sul tuo servizio app. Si consiglia di controllare costantemente gli aggiornamenti dell'app per usufruire di nuove funzionalità e di installare sempre l'ultima release dell'app sul proprio dispositivo.

Non utilizzare il proprio dispositivo durante la guida.

11. Scheda tecnica

Informazioni generiche

	JUC AS	JAD AS		JAF SR
Telaio	Lega di magnesio	Lega di magnesio		Acciaio
Sospensioni	Anteriore e posteriore	Anteriore e posteriore		anteriore
Velocità	JE-MO-220008 JE-MO-220011	JE-MO-220006	JE-MO-220007	JE-MO-220010
	Pedone: ≤ 6km/h L2: ≤ 15km/h L3: ≤ 20km/h L4: ≤ 25km/h (velocità max) *	Pedone: ≤ 6km/h L2: ≤ 15km/h L3: ≤ 20km/h L4: ≤ 25km/h (velocità max) *	Pedone: ≤ 6km/h L2: ≤ 10km/h L3: ≤ 15km/h L4: ≤ 20km/h (velocità max) *	Pedone: ≤ 6km/h L2: ≤ 15km/h L3: ≤ 20km/h L4: ≤ 25km/h (velocità max) *
Pendenza massima**	26%	26%		18%
Freni	Freno elettrico anteriore e a disco posteriore	Freno elettrico anteriore e a disco posteriore		Freno elettrico anteriore e a disco posteriore
Pneumatici	Misura: 10" tubeless Pressione consigliata: 44 PSI / 3 BAR	Misura: 10" tubeless Pressione consigliata: 44 PSI / 3 BAR		Misura: 8.5" a camera d'aria Pressione consigliata: 50PSI / 3.5 BAR
Carico massimo	100 kg	100 kg		100 kg
Conducente	Controllare la normativa vigente del proprio paese			
Temperatura di esercizio	-5°C / 40°C	-5°C / 40°C		-5°C / 40°C
Livello di protezione	IPX4: JE-MO-220008 IPX5: JE-MO-220011	IPX4		IPX4
Tempo di carica	Circa 5 ore	Circa 7 ore		Circa 5 ore
Autonomia**	fino a 45km	fino a 40km		fino a 25km

Sistema elettrico

Potenza nominale motore	≤ 0.5kW; 500W Brushless, 28Nm	≤ 0.35kW; 350W Brushless, 18.9Nm	≤ 0.35kW; 350W Brushless, 17Nm
Potenza massima motore	≤ 0.7kW; 700W	≤ 0.515kW; 515W	≤ 0.515kW; 515W Brushless
Display	3.5" LED a colori	3.5" LED a colori	LED a colori
Batteria	48V 9.6Ah 461Wh	36V 10.4Ah 374Wh	36V 7.5Ah 270Wh
Protezione bassa tensione	35.75V ± 0.5V	30V ± 0.5V	31V ± 1V
Limite di corrente	18A	18A	18A
Kers	Si	Si	Si
Luci	LED anteriore e posteriore	LED anteriore e posteriore	LED anteriore e posteriore
Funzionalità	Bluetooth con app	Bluetooth con app	Bluetooth con app

Misure

Peso netto	19.6kg	19.5kg	15kg
Peso lordo	23.4kg	23.3kg	17kg

* Rispettare sempre il codice della strada e le norme in materia vigenti nel paese di circolazione.

** Soggetto a variazioni in base al peso del conducente, alle condizioni della strada e alla temperatura

Informazioni generiche

	JAF AS	JXP
Telaio	Alluminio	Alluminio
Sospensioni	Anteriore	Anteriore e posteriore
Velocità	JE-MO-230002	JE-MO-220009
	L1 = ≤ 6km/h L2 = ≤ 15km/h L3 = ≤ 20km/h L4 = ≤ 25km/h	L1: Pedone; ≤ 6km/h L2: ≤ 15km/h L3: ≤ 20km/h L4: ≤ 25km/h (velocità max) *
Pendenza massima**	15%	20%
Freni	Freno elettrico anteriore e a disco posteriore	Freno a disco anteriore e posteriore
Pneumatici	Misura 8,5" con camera d'aria Pressione consigliata 50 psi / 3.5 bar	Misura: 10" tubeless
Carico massimo	100 kg	120 kg
Conducente	Controllare la normativa vigente del proprio paese	
Temperatura di esercizio	-5°C / +50°C	-10°C / 45°C
Livello di protezione	IPX5	IPX5
Tempo di carica	Circa 5 ore	Circa 8 ore
Autonomia**	fino a 30km	fino a 60km

Sistema elettrico

Potenza nominale motore	≤ 0.35kW; 350W Brushless, 15Nm	≤ 0.5kW; 500W Brushless
Potenza massima motore	≤ 0.499kW; 499W Brushless	≤ 0.865kW; 865W
Display	LED a colori	LED a colori
Batteria	36V 7.8Ah 280Wh	48V 15Ah 720Wh
Protezione bassa tensione	30V ± 0.5V	39V ± 0.5V
Limite di corrente	17A ± 1A	21A ± 0.5A
Kers	Si	Si
Luci	LED anteriore e posteriore	LED anteriore e posteriore
Funzionalità	Si	Si

Misure

Peso netto	13kg	25kg
Peso lordo	15kg	30kg

* Rispettare sempre il codice della strada e le norme in materia vigenti nel paese di circolazione.

** Soggetto a variazioni in base al peso del conducente, alle condizioni della strada e alla temperatura

12. Risoluzione dei problemi

Problema	Causa	Soluzione
Il motore non funziona	Problema elettrico, presenza di codice errore	Richiedere assistenza tecnica
La ruota motrice non gira	Problema ai freni Il motore è bloccato	Regolare i freni, se il problema persiste richiedere assistenza tecnica Verificare il corretto serraggio della ruota, verificare che la ruota giri senza accendere il veicolo. Se il problema persiste richiedere assistenza tecnica
Il motore si spegne mentre è in funzione	Surriscaldamento del motore Presenza di codice errore	Fermare il veicolo e attendere che si raffreddi Richiedere assistenza tecnica
Dopo averlo caricato, il prodotto non si accende o si spegne dopo pochi km.	Batteria danneggiata	Richiedere assistenza tecnica
La batteria non si carica o il prodotto non si accende	Problemi di connessione La batteria non è collegata (modelli con batteria rimovibile) La batteria è scarica Batteria danneggiata Problemi al caricabatterie	Richiedere assistenza tecnica Verificare se il connettore di alimentazione è collegato. Caricare la batteria al 100% Richiedere assistenza tecnica Sostituire il caricabatterie

Tabella codici errore

Modello	Codice	Indicazioni	Soluzione
JUC AS	E01	Protezione da sovracorrente	Spegnere il veicolo, attendere qualche minuto prima di riavviare il veicolo
	E02	Protezione bassa tensione	Ricaricare la batteria, se non risolutivo richiedere assistenza tecnica
	E03	Protezione da sovratensione	Richiedere assistenza tecnica
	E04	Malfunzionamento motore	Richiedere assistenza tecnica
	E05	Malfunzionamento MOS della centralina	Richiedere assistenza tecnica
	E06	Malfunzionamento MOS della centralina	Richiedere assistenza tecnica
	E07	Errore segnale centralina	Richiedere assistenza tecnica
JAD AS	E08	Protezione surriscaldamento	Spegnere il veicolo, attendere qualche minuto prima di riavviare il veicolo, se non risolutivo richiedere assistenza tecnica
	E09	Malfunzionamento dell'acceleratore	Richiedere assistenza tecnica
	E10	Malfunzionamento sensore leva freno	Richiedere assistenza tecnica
	E11	Anomalia impianto luci	Richiedere assistenza tecnica
	E12	Errore comunicazione display	Richiedere assistenza tecnica
	E13	Malfunzionamento pulsante accensione	Richiedere assistenza tecnica

Modello	Codice	Indicazioni	Soluzione
JAF SR	E01	Malfunzionamento del motore	Richiedere assistenza tecnica
	E02	Malfunzionamento MOS della centralina	Richiedere assistenza tecnica
	E03	Malfunzionamento del sensore freno (cut-off)	Richiedere assistenza tecnica
	E04	Malfunzionamento dell'acceleratore	Richiedere assistenza tecnica
	E05	Protezione bassa tensione	Ricaricare la batteria, se non risolutivo richiedere assistenza tecnica
	E06	Errore comunicazione display	Richiedere assistenza tecnica
	E07	Protezione da sovracorrente	Richiedere assistenza tecnica
	E08	Errore segnale centralina	Richiedere assistenza tecnica
	E09	Anomalia \ blocco del motore brushless	Richiedere assistenza tecnica

Modello	Codice	Problema	Indicazione
JAF AS	E10	Errore di comunicazione display	Indica una possibile interruzione della comunicazione tra il display del monopattino elettrico e la centralina, causando la perdita di informazioni. Controllare la connessione tra il display e la centralina, oppure richiedere assistenza tecnica.
	E11	Errore sensore corrente motore	Indica un'anomalia nel sensore di corrente del motore del monopattino elettrico. Verificare il cablaggio del motore, oppure richiedere assistenza tecnica.
	E14	Errore sensore acceleratore	Indica un'anomalia nel sensore di accelerazione del monopattino elettrico. Verificare il sensore e i cablaggi, oppure richiedere assistenza tecnica.
	E15	Errore sensore freni	Indica un'anomalia nel sensore dei freni del monopattino elettrico. Verificare il sensore e i cablaggi, oppure richiedere assistenza tecnica.
	E16	Errore sensore motore	Se l'errore si presenta all'avvio, controlla che il cablaggio dell'hall del motore sia normale. Se si verifica durante la frenata, controlla e sostituisci il motore o il controller per risolvere il problema, oppure richiedere assistenza tecnica.
	E21	Errore comunicazione BMS	Richiedere assistenza tecnica.
	E50	Errore linea principale alta tensione	Se l'errore si presenta all'avvio, controlla se la tensione della batteria è normale. Se si verifica durante la guida, sarà necessario sostituire la batteria o il controller per risolvere il problema, o richiedere assistenza tecnica.
	E55	Errore alta temperatura centralina	Se la temperatura del controller è troppo alta, spegni il veicolo e lascialo raffreddare prima di riavviarlo. Se l'errore si presenta all'avvio, sarà necessario sostituire il controller per risolvere il problema.

Modello	Codice	Problema	Indicazione
JXP	4	Errore cortocircuito	Indica un cortocircuito nel cablaggio elettrico del monopattino. Verificare il cablaggio, richiedere assistenza se necessario.
	6	Tensione 5V troppo bassa	Richiedere assistenza tecnica.
	10	Errore di comunicazione display	Indica una possibile interruzione della comunicazione tra il display del monopattino elettrico e la centralina, causando la perdita di informazioni. Controllare la connessione tra il display e la centralina, oppure richiedere assistenza tecnica.
	11/12/13	Errore sensore corrente motore	Indica un'anomalia nel sensore di corrente del motore del monopattino elettrico. Verificare il cablaggio del motore, oppure richiedere assistenza tecnica.
	14	Errore sensore acceleratore	Indica un'anomalia nel sensore di accelerazione del monopattino elettrico. Verificare il sensore e i cablaggi, oppure richiedere assistenza tecnica.
	15	Errore sensore freni	Indica un'anomalia nel sensore dei freni del monopattino elettrico. Verificare il sensore e i cablaggi, oppure richiedere assistenza tecnica.
	16/17/18	Errore sensore motore	Se l'errore si presenta all'avvio, controlla che il cablaggio dell'hall del motore sia normale. Se si verifica durante la frenata, controlla e sostituisci il motore o il controller per risolvere il problema, oppure richiedere assistenza tecnica.
	21	Errore comunicazione BMS	Richiedere assistenza tecnica.
	50	Errore linea principale alta tensione	Se l'errore si presenta all'avvio, controlla se la tensione della batteria è normale. Se si verifica durante la guida, sarà necessario sostituire la batteria o il controller per risolvere il problema, o richiedere assistenza tecnica.
	53	Errore sovraccarico sistema	Indica un sovraccarico del sistema del monopattino elettrico, richiedere assistenza tecnica.
	55	Errore alta temperatura centralina	Se la temperatura del controller è troppo alta, spegni il veicolo e lascialo raffreddare prima di riavviarlo. Se l'errore si presenta all'avvio, sarà necessario sostituire il controller per risolvere il problema.
58	Allarme alta temperatura batteria	Se la temperatura della batteria è troppo alta, spegni il veicolo e lascialo raffreddare prima di riavviarlo.	

13. Responsabilità e termini generali di garanzia

Il conducente si assume tutti i rischi relativi al mancato utilizzo di un casco e di altri dispositivi di protezione.

Il conducente ha l'obbligo di rispettare le normative locali vigenti in relazione:

1. all'età minima consentita per il conducente,
2. alle restrizioni sulla tipologia dei conducenti che possono utilizzare il prodotto
3. a tutti gli altri aspetti normativi

Il conducente ha altresì obbligo di mantenere pulito ed in perfetto stato di efficienza e di manutenzione il prodotto, di eseguire diligentemente i controlli di sicurezza di sua competenza come descritti nelle sezioni precedenti, di non manomettere il prodotto in nessun modo e di conservare tutta la documentazione relativa alla manutenzione.

L'azienda non risponde dei danni causati e non è in alcun modo responsabile dei danni provocati a cose o persone nelle fattispecie in cui:

- il prodotto venga utilizzato in modo improprio o non conforme a quanto riportato nel manuale di istruzioni;
- il prodotto, in seguito all'acquisto, venga alterato o manomesso in tutti o in alcuni dei suoi componenti.

In caso di malfunzionamento del prodotto per cause non imputabili a comportamenti scorretti del conducente e nel caso in cui si voglia consultare i termini generali di garanzia si prega di contattare il proprio rivenditore o di visitare il sito www.jeepurbanemobility.com

Sono sempre esclusi dal campo di applicazione della Garanzia Legale dei Prodotti eventuali guasti o malfunzionamenti causati da fatti accidentali e/o ascrivibili a responsabilità dell'Acquirente ovvero da un uso del Prodotto non conforme alla sua destinazione d'uso e/o a quanto previsto nella documentazione tecnica allegata al Prodotto, ovvero dovuti a mancata regolazione delle parti meccaniche, naturale usura dei materiali logorabili o causati da errori di assemblaggio, carenza di manutenzione e/o da utilizzo dello stesso non conforme alle istruzioni.

Sono, per esempio, da considerarsi esclusi dalla Garanzia Legale relativa ai Prodotti:

- i danni causati da urti, cadute accidentali o collisioni, forature;
- i danni causati da utilizzo, esposizione o rimessaggio in ambiente non adeguato (es: presenza di pioggia e/o fango, esposizione all'umidità o fonte di calore eccessiva, contatto con la sabbia o con altre sostanze)
- i danni causati da mancata regolazione per messa in strada e/o manutenzione di parti meccaniche, freni a disco meccanico, manubrio, pneumatici ecc.; l'errata installazione e/o l'errato assemblaggio di parti e/o componenti
- la naturale usura dei materiali logorabili: freno a disco meccanico (es: pastiglie, pinze, disco, cavi), pneumatici, pedane, guarnizioni, cuscinetti, luci led e lampadine, cavalletto, manopole, parafanghi, parti in gomma (pedana), cablaggi dei connettori dei cavi, mascherine e adesivi, ecc.;
- la manutenzione impropria e/o l'uso improprio della batteria del Prodotto;
- la manomissione e/o la forzatura di parti del Prodotto;
- la manutenzione o la modificazione scorretta o non adeguata del Prodotto;
- l'utilizzo improprio del Prodotto (es: carico eccedente, uso in competizioni e/o per attività commerciali di affitto o noleggio);
- manutenzioni, riparazioni e/o interventi tecnici sul Prodotto effettuati da soggetti terzi non autorizzati;
- danni ai Prodotti derivanti dal trasporto, ove effettuato a cura dell'Acquirente;
- danni e/o difetti derivanti dall'uso di parti di ricambio non originali.

Invitiamo a consultare la versione più aggiornata dei termini di garanzia disponibile al sito www.jeepurbanemobility.com/supporto

14. Informazioni sullo smaltimento



Trattamento del dispositivo elettrico o elettronico a fine vita (applicabile in tutti i paesi dell'Unione Europea ed in altri sistemi europei con sistema di raccolta differenziata)

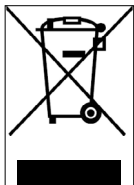

Questo simbolo sul prodotto o sulla confezione indica che il prodotto non deve essere considerato come un normale rifiuto domestico, ma deve invece essere consegnato ad un punto di raccolta appropriato per il riciclo di apparecchi elettrici ed elettronici (RAEE).

Assicurandovi che questo prodotto sia smaltito correttamente, voi contribuirete a prevenire potenziali conseguenze negative per l'ambiente e per la salute che potrebbero altrimenti essere causate dal suo smaltimento inadeguato.

Il riciclo dei materiali aiuta a conservare le risorse naturali.

Per informazioni più dettagliate circa il riciclo e lo smaltimento di questo prodotto potete contattare il servizio locale di smaltimento rifiuti oppure il punto vendita dove lo avete acquistato.

In ogni caso occorre effettuare lo smaltimento secondo la normativa vigente nel Paese d'acquisto.

In particolare, i consumatori hanno l'obbligo di non smaltire i RAEE come rifiuti urbani, ma devono partecipare alla raccolta differenziata di questa tipologia di rifiuti attraverso due modalità di consegna:

- Presso i Centri di Raccolta comunali (anche dette Eco-piazzole, isole ecologiche), direttamente o tramite i servizi di raccolta delle municipalizzate, ove questi siano disponibili.
- Presso i punti di vendita di nuove apparecchiature elettriche ed elettroniche.

Qui si possono consegnare gratuitamente i RAEE di piccolissime dimensioni (con il lato Qui si possono consegnare gratuitamente i RAEE di piccolissime dimensioni (con il lato più lungo inferiore a 25 cm), mentre quelli di dimensioni maggiori possono essere conferiti in modalità 1 contro 1, ovvero consegnando il vecchio prodotto nel momento in cui se ne acquista uno nuovo di pari funzioni.

Inoltre la modalità 1 contro 1 è sempre garantita durante l'atto di acquisto da parte del consumatore di una nuova AEE, indipendentemente dalla dimensione del RAEE.

In caso di smaltimento abusivo di apparecchiature elettriche o elettroniche potrebbero essere applicate le specifiche sanzioni previste dalla normativa vigente in materia di tutela ambientale.

Qualora i RAEE contengano pile o accumulatori, questi devono essere rimossi e soggetti ad una specifica raccolta differenziata.



Trattamento delle batterie esauste (applicabile in tutti i paesi dell'Unione Europea ed in altri sistemi europei con sistema di raccolta differenziata)

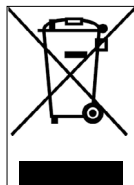

Questo simbolo sul prodotto o sulla confezione indica che la batteria non deve essere considerata un normale rifiuto domestico. Su alcuni tipi di batterie questo simbolo potrebbe essere utilizzato in combinazione con un simbolo chimico.

I simboli chimici del Mercurio (Hg) o del Piombo (Pb) sono aggiunti se la batteria contiene più dello 0,0005% di mercurio o dello 0,004% di piombo.

Assicurandovi che le pile-batterie siano smaltite correttamente, voi contribuirete a prevenire potenziali conseguenze negative per l'ambiente e per la salute che potrebbero altrimenti essere causate dal loro smaltimento inadeguato. Il riciclaggio dei materiali aiuta a conservare le risorse naturali. In caso di prodotti che, per motivi di sicurezza, prestazione o protezione dei dati richiedono un collegamento fisso ad una pila/batteria interna, la stessa dovrà essere sostituita solo da personale di assistenza qualificato.

Consegnare il prodotto a fine vita a punti di raccolta idonei allo smaltimento di apparecchiature elettriche ed elettroniche: questo assicura che anche la pila al suo interno venga trattata correttamente.

Per informazioni più dettagliate circa lo smaltimento della pila-batteria esausta o del prodotto, potete contattare il servizio locale di smaltimento rifiuti oppure il punto vendita dove lo avete acquistato.

In ogni caso occorre effettuare lo smaltimento secondo la normativa vigente nel Paese d'acquisto.

Este manual es válido para los siguientes monopatines eléctricos:

JUC AS / JAD AS / JAF SR JAF AS / JXP

Manual de uso
JE-MO-000001 rev. 2

Índice

1. Instrucciones de seguridad
2. Contenido del empaque y ensamblaje
3. Panorámica del producto
4. Recarga de la batería
5. Información sobre los mandos / Panel de control
6. Guía rápida
7. Plegar y transportar
8. Autonomía y rendimientos
9. Conservación, mantenimiento y limpieza
10. Configuración aplicación
11. Ficha técnica
12. Resolución de los problemas
13. Responsabilidad y términos generales de garantía
14. Información sobre la eliminación

Instrucciones originales

Gracias por elegir este producto.

Para información, soporte técnico, asistencia y para consultar los términos generales de garantía dirigirse al propio revendedor o visitar el sitio www.jeepurbanemobility.com/en

1. Instrucciones de seguridad

¡IMPORTANTE! Antes de utilizar el producto, leer y seguir atentamente las siguientes instrucciones. Guardar este manual para futuras consultas o nuevos usuarios.

Tomarse el tiempo necesario para aprender las bases de la práctica y así evitar cualquier accidente que pueda producirse en los primeros meses. Consultar al distribuidor para recibir el adecuado soporte en relación a las correctas modalidades de uso del producto o para ser enviado a una organización de formación adecuada.

La empresa declina toda responsabilidad directa o indirecta derivada del uso incorrecto del producto, incumplimientos relacionados tanto a las normativas de circulación como a las instrucciones de este manual, accidentes y conflictos causados por la falta de respeto de las normativas y por acciones ilegales.

Este producto se usará con fines recreativos, deberá ser utilizado por una sola persona y no para el transporte de pasajeros, por lo tanto no deberá ser utilizado por más de una persona al mismo tiempo.

No cambiar de ningún modo la finalidad de uso del vehículo, este producto no es adecuado para hacer acrobacias, competencias, transportar objetos, arrastrar otros vehículos o apéndices.

El **monopatín eléctrico** debe ser usado con prudencia, respetando siempre las **reglas** impuestas por el Código de la Carretera del país de circulación, para evitar peligros y cuidar mucho de sí mismo y de los demás.

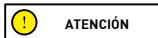

ATENCIÓN

Requisitos indicativos de proyecto de vehículo:

Modelo de monopatín eléctrico	JUC AS	JAD AS	JAF SR	JAF AS	JXP
Código del producto	JE-MO-220008	JE-MO-220006	JE-MO-220010	JE-MO-230002	JE-MO-220009
	JE-MO-220011	JE-MO-220007			
Peso MÍN. (Kg)	30	30	30	30	30
Peso MÁX. (Kg)	100	100	100	100	100
*Edad MÍN	14	14	14	14	14
*Edad MÁX	65	65	65	65	65
Altura (cm) MÍN	120	120	120	120	120
Altura (cm) MÁX	200	200	200	200	200

* Antes de utilizar el producto, verificar y seguir las normativas locales vigentes en relación a la edad mínima permitida para el conductor, a las restricciones sobre el tipo de los conductores que pueden utilizar el producto y el uso mismo de este tipo de producto.

El nivel de presión acústica (ruido) de emisión ponderado A al oído del conductor es inferior a 70 dB[A].

Forma gráfica de las advertencias de seguridad

Para identificar los mensajes de seguridad en el presente manual, serán utilizados los siguientes símbolos gráficos de señalización. Éstos tienen la función de llamar la atención del lector / usuario en aras de un uso correcto y seguro del producto.



ATENCIÓN

Prestar atención

Evidencia las reglas para respetar para evitar daños en el producto y/o impedir que se verifiquen situaciones peligrosas.



PELIGRO

Riesgos residuales

Evidencia la presencia de peligros que causan riesgos residuales a los cuales el usuario debe prestar atención para evitar lesiones o daños materiales.

Advertencias generales



ATENCIÓN

Es importante tener presente que, cuando se está en un lugar público o en la calle, aun siguiendo este manual al pie de la letra, no se está inmune a lesiones causadas por infracciones o acciones inapropiadas realizadas frente a otros vehículos, obstáculos o personas. El mal uso del producto o el incumplimiento de las instrucciones de este manual pueden provocar daños serios.

Este producto es un vehículo eléctrico. Mientras más veloz se conduce, más se extiende el espacio de frenado. El frenado de emergencia en calles resbaladizas, mojadas o congeladas puede hacer derrapar las ruedas y hacer perder el equilibrio. Es necesario mantener adecuadas la velocidad y la distancia de seguridad de otros vehículos o peatones. Prestar mayor atención cuando se conduce en calles desconocidas. No abrir el caballete cuando se utiliza el producto por riesgo a daños personales y del producto graves.



ATENCIÓN

¡En calzadas mojadas, la distancia de frenado aumenta y la adherencia disminuye considerablemente en comparación con calzadas secas! ¡Conducir con más cuidado, respetar las distancias!

Para la propia seguridad, usar siempre casco, rodilleras y coderas para protegerse de eventuales caídas y lesiones mientras se conduce el producto. Cuando se presta el producto, hacer usar los accesorios de seguridad al conductor y explicar cómo utilizar el vehículo. Para evitar lesiones, no prestar el producto a personas que no saben cómo utilizarlo. Portar siempre calzado antes de utilizar el producto.

Los niños no deben jugar con el monopatín ni con sus piezas, ni deben permitirles intervenciones de limpieza o de mantenimiento.

Cuando se conduce el producto, prestar atención de no asustar a niños y peatones. Cuando pases por detrás de ellos, avisatos utilizando el timbre y ralentiza avanzando a velocidad mínima 6km/h.



ATENCIÓN

Información sobre frecuencias:

La banda de frecuencia de funcionamiento del dispositivo Bluetooth® está comprendida entre 2,4000 GHz y 2,4835 GHz.

La potencia máxima de radiofrecuencia transmitida en las bandas de frecuencia es de 100 mW.

Instrucciones y advertencias sobre el comportamiento en la conducción

Condiciones	Uso apropiado/previsto	Utilización incorrecta
Conductores	Uno	Más personas, con niños o animales.
Equipamiento de seguridad	Casco, rodillera, coderas, chaleco reflectante.	Ningún equipamiento.
Control antes de la conducción	Antes de cada uso controlar los frenos y su desgaste, controlar la presión de los neumáticos (véase el lado del neumático para conocer el valor recomendado), el desgaste de las ruedas, el acelerador, las flechas, las luces y el estado de carga de la batería. Si se detectan ruidos insólitos o alguna anomalía, no utilizar el producto y contactar con el propio revendedor o con el Servicio de Asistencia Técnica autorizado	No controlar nunca el producto antes de la conducción.
	Si se detectan ruidos insólitos o alguna anomalía, no utilizar el producto y contactar con el propio revendedor o con el Servicio de Asistencia Técnica.	Utilizar el producto en presencia de sonidos y anomalías.
Caminar empujando el producto	No acelerar.	Presionar el acelerador.
	Impulsar caminando en los cruces peatonales	Conducir el vehículo en los cruces peatonales.
	En áreas peatonales si no se dispone de modalidad peatón (6 km/h) En áreas superpobladas.	Conducir el vehículo en áreas peatonales si no se dispone de modalidad peatón (6 km/h). Conducir el vehículo en áreas superpobladas.
Desde cero	La persona que conduce este producto debe ser capaz de apoyar fácilmente ambos pies en el sueto empuñando el manillar a una altura correcta.	No ser capaz de mantener parado y en equilibrio el producto. Sentarse sobre el producto en marcha o detenido.

Condiciones	Uso apropiado/previsto	Utilización incorrecta	
Conducción en condiciones normales	Ningún objeto colgado en el manillar.	Objetos colgados al manillar causan inestabilidad y pueden ser un obstáculo durante las maniobras.	
	Conducción con ambas manos en el manillar. No utilizar dispositivos como teléfonos, smart-watch, lectores musicales, auriculares.	Conducción con una sola mano o sin manos. Utilizar dispositivos como teléfonos, smatwatch, lectores musicales, auriculares.	
	Conducción con ambos pies sobre la plataforma en modo cómodo y seguro.	Conducción con uno o dos pies fuera de la plataforma. Está prohibido colocar y concentrar el peso sobre el parachoques trasero.	
	Conducción con casco y equipamiento de protección.	Conducción sin casco y equipamiento de protección.	
	Conducción en carreteras fácilmente accesibles, lisas y compactas, evitar áreas con tráfico intenso o áreas abarrotadas: ej. carril para bicicletas dedicada, superficies con pavimento liso. Respetar las normativas locales vigentes y el código de la calle.	Conducción en autopista, calles de largo recorrido. Conducción en calles transitadas. Conducción en las veredas. Conducción en áreas superpobladas. Conducción en calles con muchos baches. Conducción cerca de: barrancos, acantilados, puertos, mar, lagos y ríos. Incumplimiento de las normativas vigentes y del código de la calle. Incumplimiento de las normativas vigentes y del código de la calle.	
	Mirar siempre hacia adelante y prestar atención a todos los obstáculos, vehículos y peatones circundantes.	Distraerse mientras se conduce.	
	Cambiar dirección asegurándose de ser vistos moderando la velocidad. En todo caso anticipar la trayectoria y moderar la velocidad respetando el código de la calle y los más vulnerables. Utilizar siempre los indicadores de dirección si están previstos en el producto.	Cambiar la dirección bruscamente a alta velocidad sin asegurarse de ser vistos. Frenar y girar al mismo tiempo desestabiliza el vehículo. No utilizar los indicadores de dirección.	
	Ralentizar en presencia de peatones. Utilizar la modalidad peatón en zonas peatonales (6 Km/h). Advertir la propia presencia utilizando la campanilla.	Acelerar o mantener constante la velocidad en presencia de peatones. Conducir sin utilizar la modalidad peatón en zonas peatonales (6 Km/h). No advertir la propia presencia utilizando la campanilla.	
	Condiciones de carretera irregulares, baches artificiales/peldaños/fondo de carretera accidentado	Conducción a velocidad moderada. Plegar levemente las rodillas para una mejor absorción de los golpes cuando se atraviesa una superficie irregular.	Conducción a alta velocidad. Acelerar en baches y zanjas, bajar los peldaños, saltar obstáculos, subirse en la acera, conducir rígidamente.

Condiciones	Uso apropiado/previsto	Utilización incorrecta
Comportamiento: en curva, en bajada, en presencia de obstáculos, vehículos y peatones cercanos	Mantener la distancia de seguridad. Parar de acelerar. Frenar y ralentizar. Conducción a velocidad moderada y frenar de forma segura. Prestar atención a las puertas y a otros obstáculos en altura.	No respetar la distancia de seguridad. Acelerar. Conducción a alta velocidad, frenar repentinamente. Pasar sobre obstáculos en altura.
Condiciones de visibilidad	Conducir solo en el caso en que haya suficiente luz para poder conducir de modo seguro. En caso de conducción de luz no favorable (desde media hora después del atardecer, para todo el periodo de oscuridad y también de día, siempre que las condiciones atmosféricas impidan la visibilidad de la carretera, si se transita en el interior de túneles) se recuerda que se deben activar las luces del producto y utilizar un chaleco o tirantes reflectantes.	Conducir en condición de luz no favorable con las luces apagadas y sin el uso de un chaleco o tirantes reflectantes.
Condiciones meteorológicas	Conducción en condiciones meteorológicas óptimas (sin lluvia).	Conducción en condiciones adversas: abajo de la lluvia, cuando nieva, en presencia de hielo o fango en la carretera, fuerte viento, en caso de niebla.
Estacionar	En áreas específicas sin obstaculizar la circulación de vehículos y peatones. En superficies lisas, asegurándose de la estabilidad. Apagar el producto y utilizar siempre un dispositivo antirrobo. Utilizar el caballete incluido.	En cualquier lugar obstaculizando la circulación de vehículos y peatones. En superficies irregulares y sin asegurarse de la estabilidad. Dejar el producto encendido, desprotegido sin un dispositivo antirrobo.
Practicar deportes extremos/acrobacias	NO	Sí. Conducción cerca de: barrancos, acantilados, puertos, mar, lagos y ríos. Conducción sobre charcos. Competir con otros vehículos.
Exponer el producto a golpes fuertes	NO	Sí. Lanzar encima cosas o personas, lanzar desde los peldaños o desde lo alto.

Qué hacer luego de una caída:

Verificar que la palanca del acelerador funcione correctamente. Para ello, acelerar y desacelerar varias veces.

Verificar siempre que los frenos funcionen correctamente. Para hacer esto, bajar del vehículo y empujarlo hacia adelante y frenar para asegurarse que responda a los mandos.

Verificar que todos los componentes del vehículo estén en posición y fijados de modo seguro.

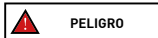

Verificar el desgaste y la presión de los neumáticos (ver el lado del neumático para conocer el valor recomendado). Verificar el desgaste de los frenos y de los cables.



Los frenos podrían calentarse durante el uso. No tocar luego del uso.

2. Contenido del embalaje y ensamblaje

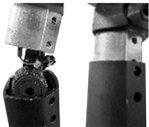
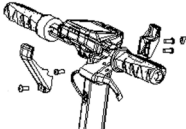
Producto ensamblado, el manubrio será para instalar con los tornillos correspondientes contenidos en el empaque.

Modelo	Imagen de referencia	En el embalaje	Indicaciones
<p>JUC AS</p> <p>JAD AS</p>		<p>1x Llave Allen 1x Cargador de batería</p> <p>4x Tornillos manillar 1x Cámara de aire</p> <p>1x Plaqueta cubre cables 1x Gancho de transporte 1x Adaptador para inflado de gomas</p> <p>1x Avisador acústico electrónico (solo JE-MO-220008)</p>	<ol style="list-style-type: none"> 1. Levantar la columna de dirección e introducir el manillar prestando atención a no dañar la bocina [buzzer] y sin aplastar los cables.  <ol style="list-style-type: none"> 2. Levantar la columna de dirección e introducir el manillar prestando atención a no aplastar los cables. 3. Instalar el gancho (véase foto) acercándolo a la varilla, asegurándose de que coincida con los agujeros e insertar los tornillos. 4. Insertar el tornillo del lado externo en el agujero ubicado debajo del panel de control. 5. 5. Apretar los tornillos. 6. 6. Acercar y hacer coincidir la plaqueta de plástico (véase foto) 
<p>JAF SR</p> <p>JAF SA</p>		<p>1x Llave Allen 1x Cargador de batería 4x Tornillos manillar 1x Cámara de aire</p> <p>1x Adaptador para inflado de gomas</p>	 <p>Introducir los 4 tornillos manualmente sin apretarlos, luego utilizar la llave hexagonal proporcionada para apretarlos y fijar el manillar.</p>

<p>JXP</p>		<p>4x Tornillos manillar 1x Llave Allen 1x Cargador de batería 1X Correa para transporte</p>	 <p>Introducir los 4 tornillos manualmente sin apretarlos, luego utilizar la llave hexagonal proporcionada para apretarlos y fijar el manillar.</p>
------------	--	--	---

Pasos:

JUC AS / JAD AS:

- Abrir el empaque y remover los embalajes superiores.
- Levantar el plantón e introducir el manillar prestando atención a no dañar el avisador acústico (excluido JE-MO-220008*) y prestando atención a no aplastar los cables.
- Fijar el plantón doblando la palanca de cierre.
- Posicionar el gancho en el lado interno del plantón e introducir los 2 tornillos (con cabeza reducida) sin apretarlos.
- Introducir el tornillo (cabezal reducido) en el primer orificio en el lado opuesto del plantón.
- Apretar los 3 tornillos anteriormente introducidos.
- Posicionar la plaqueta cubre tornillos entre el orificio restante y la cubierta del visor, introducir el tornillo (con cabezal ancho) y apretarlo lo necesario para no dañar la plaqueta.
- Extraer el producto del empaque, abrir el caballete y controlar la estabilidad del producto.
- Controlar la presión de los neumáticos (véase el lado del neumático para conocer el valor recomendado).

***JUC AS (JE-MO-220008) – avisador acústico**

Avisador acústico electrónico (si está presente)

Puerto de recarga USB

(lado inferior, abajo de la protección de goma)

Botón izquierdo:

Mantener presionado prolongadamente para activar la modalidad antirrobo.

Botón derecho:

Mantener presionado prolongadamente para desactivar la modalidad antirrobo.

Botón central (Bocina):

- Presionar para hacer sonar.
- Presionar rápidamente dos veces para cambiar el sonido.



Recarga del dispositivo: Introducir el cable USB en el puerto de recarga (lado inferior).

JAF SR / JAF AS

- Abrir el empaque y remover el embalaje superior.
- Levantar y fijar la columna de dirección plegando la palanca del mecanismo de cierre.
- Conectar el cable de alimentación de la pantalla al mazo de cables principal (si es necesario).
- Instalar el manillar en la columna de dirección prestando atención a los cables, introducir los 4 tornillos y apretarlos con la llave hexagonal.
- Sacar el producto del embalaje.
- Abrir el caballete y controlar la estabilidad del producto.
- Realizar la regulación del mecanismo de cierre de la columna de dirección (si es necesario*).
- Controlar la presión de los neumáticos (véase el lado del neumático para conocer el valor recomendado).

*Estabilidad de la columna de dirección – JAF

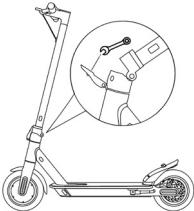
<p>JAF SR</p> <p>JAF AS</p>		<p>En el interior del mecanismo de cierre está presente un tornillo hexagonal. Si el plantón del manubrio resulta poco estable después del cierre, regular el tornillo del mecanismo atornillando o desatornillando lo necesario para aumentar la estabilidad del plantón.</p>
-----------------------------	---	--

JXP

- Abrir el empaque y remover el embalaje superior.
- Elevar y fijar la columna de dirección girando el tornillo del mecanismo de cierre en sentido horario.
- Conectar el cable de alimentación de la pantalla al mazo de cables principal (si es necesario).
- Instalar el manillar en la columna de dirección prestando atención a los cables, introducir los 4 tornillos y apretarlos con la llave hexagonal.
- Sacar el producto del embalaje.
- Abrir el caballete y controlar la estabilidad del producto.
- Verifique la estabilidad de la columna de dirección y, si es necesario, apriete adicionalmente el tornillo relativo del mecanismo de cierre.
- Controlar la presión de los neumáticos (véase el lado del neumático para conocer el valor recomendado).



Ensamblar correctamente el producto. En el caso en que, en el ensamblaje, se detecte algún defecto de fábrica, pasajes no claros o dificultad en el ensamblaje mismo o en las regulaciones, no conducir el vehículo y contactar con el revendedor o visitar el sitio www.jeepurbanemobility.com/en para recibir asistencia técnica.

No utilizar accesorios y/o piezas adicionales no aprobadas por el productor.

Mantener las piezas plásticas alejadas de los niños (incluso los materiales de empaquetado) y piezas pequeñas que pueden provocar asfixia.

Está prohibido modificar o transformar de ningún modo el producto o sus partes, esto podría dañar la eficacia, la estructura y provocar daños. Eliminar eventuales bordes filosos causados por el uso inadecuado, roturas o daños del producto. Si se detecta algún defecto de fábrica, si se detectan ruidos insólitos o alguna anomalía, no conducir el vehículo y contactar con el revendedor o visitar el sitio www.jeepurbanemobility.com/en para recibir asistencia técnica.

3. Panorámica del producto

Con vistas al continuo desarrollo tecnológico, la casa fabricante se reserva el derecho de modificar el producto sin preaviso, sin que esté automáticamente actualizado este manual.

Para información y para consultar las revisiones de este manual visitar el sitio web www.jeepurbanmobility.com/en

JUC AS / JAD AS



1. Visor
2. Acelerador
3. Enganche de cierre
4. Columna de dirección
5. Plataforma
6. Enganche de cierre
7. Faro
8. Rueda libre
9. Freno de disco
10. Horquilla amortiguada
11. Caballete
12. Puerto de recarga
13. Bastidor
14. Horquilla amortiguada
15. Rueda motriz
16. Proyector
17. Palanca de apriete rápido
18. Indicador de dirección
19. Palanca del freno
20. Mando de los indicadores de dirección

JAF SR / JAF AS



1. Acelerador
2. Visor
3. Clip de cierre
4. Columna de dirección
5. Plataforma
6. Enganche de cierre
7. Faro
8. Rueda libre
9. Freno de disco
10. Caballete
11. Puerto de recarga
12. Bastidor
13. Horquilla amortiguada
14. Rueda motriz
15. Palanca de apriete rápido
16. Proyector
17. Indicador de dirección
18. Palanca del freno
19. Mando de los indicadores de dirección

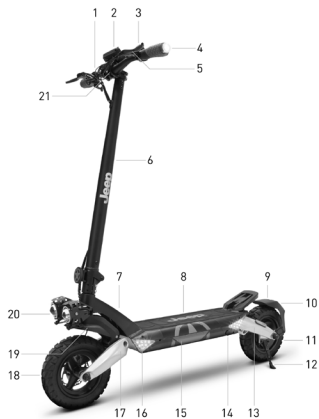

1. Acelerador
2. Visor
3. Interruptor multifunción
4. Indicador de dirección
5. Palanca del freno
6. Columna de dirección
7. Bastidor
8. Plataforma
9. Guardabarros trasero
10. Faro
11. Rueda motriz trasera
12. Caballete lateral
13. Horquilla trasera amortiguada
14. Puerto de recarga
15. Compartimiento batería y centralita
16. Indicador de dirección
17. Horquilla delantera amortiguada
18. Rueda delantera libre
19. Guardabarros delantero
20. Luces delanteras
21. Manillar

4. Recarga de la batería

! ATENCIÓN

En el primer uso cargar el producto al 100%. Asegurarse de que el producto, el cargador de baterías y el puerto de recarga estén secos.

Instrucciones

1. Abrir el caballete
2. Apagar el patinete

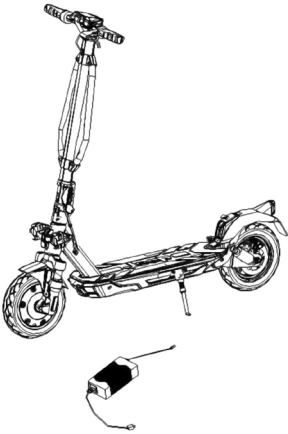
Modelo	Imagen de referencia	Instrucciones
JUC AS JAD AS JAF SR JAF AS JXP		<ul style="list-style-type: none">- Remover la cubierta de goma de la toma de recarga.- Conectar el cargador de baterías a la toma eléctrica y posteriormente al puerto de recarga.- Cuando el producto está completamente cargado, la luz en el cargador de baterías pasa de rojo (en recarga) a verde (recarga finalizada).- Después de la recarga, desconectar el cargador de la batería del vehículo y conectar nuevamente la cubierta de goma.- Desconectar el cargador de la batería de la toma de corriente. <p>No encender el monopatín mientras está en carga.</p> <h3>! ATENCIÓN</h3> <p>La luz roja presente en el alimentador se vuelve verde cuando la operación de carga se termina.</p>

! ATENCIÓN

Para recargar este producto utilizar SOLO el cargador de baterías proporcionado.

Modelo	Código del producto	Modelo del cargador de batería	Tiempo de salida	Tiempo de recarga
JUC AS	JE-MO-220008 JE-MO-220011	CP542000	54.6V – 2A	5 h
JAD AS	JE-MO-220006 JE-MO-220007	CP4215	42V – 1.5A	7 h
JAF SR	JE-MO-220010	XHK-916-42015	42V – 1.5A	5 h
JAF AS	JE-MO-230002	GJS150-4200150	42V – 1.5A	5h
JAF SR	JE-MO-220009	GJS150-5460200	54.6V – 2A	8 h

El uso de otro tipo de cargador puede dañar el producto o causar otros riesgos potenciales. No cargar nunca el producto sin supervisión. No encender el producto durante la recarga.

Después de cada uso, recargar completamente la batería para prolongar la vida útil. No recargar el producto inmediatamente después del uso. Dejar que el producto se enfríe durante una hora antes de la recarga.

El producto no debe ser recargado por períodos prolongados. La sobrecarga reduce la duración de la batería y conlleva a ulteriores riesgos potenciales.

Es recomendable no permitir que el vehículo se descargue completamente para evitar que se dañe la batería.

El daño provocado por una ausencia de carga prolongado es irreversible y no está cubierto por la garantía limitada. Una vez realizado el daño, la batería no puede ser recargada (está prohibido el desmontaje de la batería por parte de personal no cualificado, ya que esto podría provocar choques eléctricos, cortocircuitos o incluso accidentes de seguridad de entidad notable). Si se está ausente por un cierto período, por ejemplo, durante las vacaciones, y se encomienda el dispositivo a terceros, dejarlo en el estado de carga parcial (20-50% de carga), no completamente cargado.

Realizar de forma regular una inspección visual del cargador de baterías y de los cables del cargador de baterías. Si el cable del cargador de batería tiene daños evidentes, no lo utilice para evitar daños y/o riesgos mayores, le rogamos que nos contacte para la sustitución.

Advertencias sobre la batería

La batería está formada por celdas de iones de litio y elementos químicos peligrosos para la salud y el medioambiente. No utilizar el producto si emite olores, sustancias o calor excesivo. No eliminar el producto o la batería junto con residuos domésticos. El usuario final es responsable de la eliminación de los aparatos eléctricos y electrónicos y de las baterías de conformidad con todas las normativas en vigor.

Evitar utilizar baterías usadas, defectuosas y/o no originales, de otros modelos o marcas.

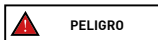

No dejar la batería cerca del fuego o fuentes de calor. Riesgo de incendio y explosión. No abrir o desmontar la batería o golpear, lanzar, perforar o pegar objetos a la batería.

No tocar eventuales sustancias derramadas de la batería ya que contiene sustancias peligrosas. No dejar que niños o animales toquen la batería.

No sobrecargar o enviar a cortocircuito la batería. Riesgo de incendio y explosión.

No sumergir o exponer la batería al agua, bajo la lluvia o a otras sustancias líquidas. No exponer la batería a la luz directa del sol, al calor o frío excesivos (por ejemplo, no dejar el producto o la batería en un coche bajo la luz solar directa por un período de tiempo prolongado), en un ambiente que contenga gas explosivos o llamas.

No transportar o conservar la batería junto a objetos metálicos como horquillas, collares, etc. El contacto entre objetos metálicos y contactos de la batería puede provocar cortocircuitos que llevan a daños físicos o muerte.

5. Información sobre los mandos / Panel de control

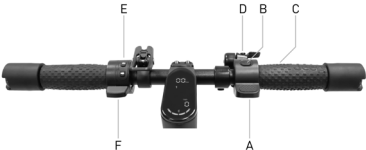
Modelo	Imagen	Descripción	
<p>JUC AS</p> <p>JAD AS</p>		A	Acelerador: presionar hacia abajo para acelerar.
		B	Botón de encendido: presionar para encender/apagar el producto.
		B	Cambio de nivel de velocidad: presionar 2 veces la tecla (B) para seleccionar el nivel deseado.
		B	Faros: presionar 1 vez el botón para Encenderlos/apagarlos.
		C	Palanca de freno: apretar la palanca para frenar.
		D	Avisador acústico (si está presente): Empujar una vez el botón para accionarlo.
<p>JAF SR</p>		A	Acelerador: presionar hacia abajo para acelerar
		B	Botón de encendido: presionar para encender/apagar el producto.
		B	Cambio de nivel de velocidad: presionar 2 veces para seleccionar el nivel deseado.
		B	Faros: presionar 1 vez el botón para Encenderlos/apagarlos.
		C	Palanca de freno: apretar la palanca para frenar.
		D	Campanilla: empujar 1 vez la palanca para accionarlo.
		E	Mando de los indicadores de dirección presionar una vez para activar o desactivar el indicador de dirección.
F	Mando del freno: presionar hacia abajo para frenar.		

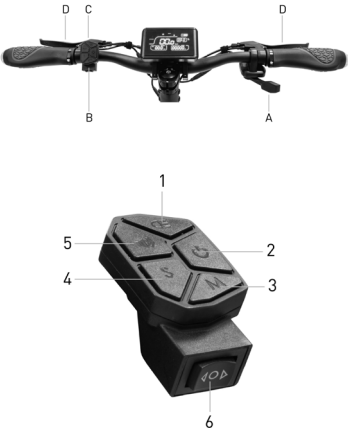
JAF AS		<p>A Acelerador: presionar hacia abajo para acelerar</p> <p>B Encendido y apagado: mantener presionado para encender o apagar. Faros: presionar una vez el botón para activarlos o desactivarlos. Cambio de nivel de velocidad: presionar dos veces el botón para seleccionar el nivel deseado. Cambio de unidad de medida: presionar tres veces el botón para seleccionar la unidad de medida.</p> <p>C Palanca de freno: apretar la palanca para frenar.</p> <p>D Mando de los indicadores de dirección: para activar los indicadores de dirección, presione una vez el interruptor hacia la derecha o a la izquierda, según la dirección que quiera señalar. Para desactivar el indicador de dirección mover el interruptor nuevamente en la posición central. Bocina: presionar una o varias veces el botón para activarlo.</p>
JXP		<p>A Acelerador: presionar hacia abajo para acelerar.</p> <p>B Mando multifunción: 1. Botones luces 2. Interruptor on/off 3. Configuración 4. Selector de velocidad 5. Botón de la bocina 6. Int. de los indicadores de dirección</p> <p>C Campanilla: empujar 1 vez la palanca para accionarlo.</p> <p>D Palanca de freno: apretar la palanca para frenar.</p>

Modelo	Imagen de referencia	Símbolos
<p>JUC AS</p> <p>JAD AS</p>		<ol style="list-style-type: none"> 1. Nivel de la batería: Indica la carga de la batería residual. 2. Tacómetro: Indica la velocidad instantánea del vehículo. 3. ODO: Distancia total recorrida. 4. TRIP: Distancia sección individual. 5. Faros: Testigo de encendido de los faros. 6. Nivel 1 - modalidad ECO. 7. Nivel 2 - modalidad D. 8. Nivel 3 - modalidad S+. 9. Indicador Bluetooth: Conexión smartphone disponible. 10. Cruise Control: Mantenimiento de la velocidad. Se activa después de haber mantenido la misma velocidad por algunos segundos. El visor emitirá un sonido breve. 11. Modalidad peatón: ayuda a empujar el vehículo con faro trasero parpadeante.
<p>JAF SR</p>		<ol style="list-style-type: none"> 1. Tacómetro: Indica la velocidad instantánea del vehículo. 2. Nivel 1 - modalidad ECO. 3. Nivel 2 - modalidad DRIVE. 4. Nivel 3 - modalidad SPORT. 5. Modalidad peatón: ayuda a empujar el vehículo con faro trasero parpadeante. 6. Faros: Testigo de encendido de los faros. 7. Cruise Control: Mantenimiento de la velocidad. Se activa después de haber mantenido la misma velocidad por algunos segundos. El visor emitirá un sonido breve. 8. ODO: Distancia total recorrida. 9. TRIP: Distancia sección individual. 10. Nivel de la batería: Indica la carga de la batería residual.

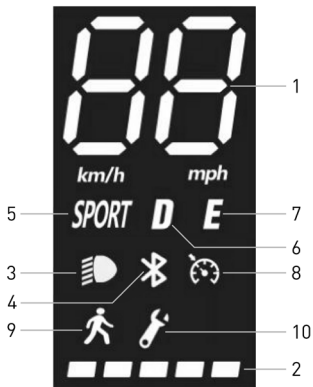

1. Taquímetro: muestra la velocidad actual del patinete.
2. Nivel de la batería: indica el nivel de carga residual.
3. Luces: indicador de las luces
4. Bluetooth: indicador de Bluetooth.
5. Modalidad SPORT: el visor mostrará SPORT
6. Modalidad COMFORT: el visor mostrará D
7. Modalidad ECO: el visor mostrará E
8. Cruise Control: mantenimiento de la velocidad. Se activa después de haber mantenido la misma velocidad durante algunos segundos.
9. Modalidad peatón
10. Avería: si está encendida verificar una posible solución consultando la tabla de los códigos de error.



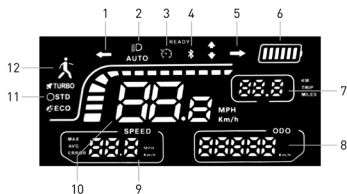

**ATENCIÓN**

El acelerador entra en función una vez que la velocidad de avance supera los 3 km/h. El Cruise control se desactiva con la primera presión del freno o del acelerador.



- Indicador de dirección [izq]: indicador encendido = flecha izquierda activada.
- Luces: indica el estado de las luces del patinete (encendidas o apagadas).
- Cruise control: indica si la función de control de la velocidad de cruceo del patinete está activada (indicador encendido) o desactivada (indicador apagado).
- Bluetooth: indica si el patinete está conectado o no conectado a un dispositivo a través de Bluetooth.
- Indicador de dirección [dch]: indicador encendido = flecha derecha activada.
- Batería: indica el estado de carga residual de la batería.
- KM/Trip/Miles: indica la distancia recorrida durante un solo viaje.
- ODO: indica la distancia recorrida total del patinete eléctrico.
- Speed:
 - Max indica la máxima velocidad alcanzada por el patinete eléctrico durante un solo viaje;
 - Avg indica la velocidad media del patinete eléctrico durante un solo viaje;
 - Error indica la presencia de eventuales errores o anomalías en el funcionamiento del patinete eléctrico;
- Taquímetro: indica la velocidad instantánea del patinete eléctrico en movimiento, visualizada en millas por hora (mph) o kilómetros por hora (km/h), según la modalidad de visualización seleccionada.
- Modo de velocidad:
 - Turbo; modalidad que ofrece la máxima velocidad y rendimientos;
 - STD: modalidad de velocidad estándar
 - ECO: modalidad de bajo consumo energético;
- Peatón: modalidad de conducción con velocidad limitada (por lo general no superior a los 6 km/h), con función de ayuda al empuje del vehículo por medio de faro trasero parpadeante, para garantizar la seguridad en presencia de peatones

Indicadores de dirección (si están presentes)

Modelos*	Imagen de referencia	Indicaciones
<p>JUC AS</p> <p>JAD AS</p>	<p>Accionamiento:</p> 	<p>En los modelos que los incorporan, los indicadores de dirección se ubican en el extremo del manillar (lado derecho e izquierdo).</p> <p>Los indicadores de dirección son necesarios para señalar inmediatamente cualquier cambio de dirección durante la conducción.</p> <div style="border: 1px solid black; padding: 5px; display: inline-block;">  ATENCIÓN </div> <p>antes de cualquier uso del producto, verificar el funcionamiento correcto de los indicadores de dirección.</p>
<p>JAF SR</p> <p>JAF AS</p>		<p>Los indicadores de dirección son necesarios para señalar inmediatamente cualquier cambio de dirección durante la conducción.</p> <div style="border: 1px solid black; padding: 5px; display: inline-block;">  ATENCIÓN </div> <p>antes de cualquier uso del producto, verificar el funcionamiento correcto de los indicadores de dirección.</p>
<p>JXP</p>		<p>Los indicadores de dirección son necesarios para señalar inmediatamente cualquier cambio de dirección durante la conducción.</p> <div style="border: 1px solid black; padding: 5px; display: inline-block;">  ATENCIÓN </div> <p>antes de cualquier uso del producto, verificar el funcionamiento correcto de los indicadores de dirección.</p>

6. Guía rápida

- En el primer uso cargar el producto al 100%.
- Efectuar el control de la presión de los neumáticos (ver el lado del neumático para conocer el valor aconsejado). En el caso en que el producto no llegue a hacer por lo menos el 60% de los km declarados o no alcanza la velocidad máxima en los primeros 3 meses de uso, es probable que las ruedas se hayan desinflado nuevamente, por lo tanto, será necesario restablecer la presión como se indica.
- Efectuar el control y la regulación de los frenos.
- Encender el display.
- Colocar el producto sobre una superficie plana.
- Mantener el manillar sólidamente con ambas manos. Subir a la plataforma con un pie y utilizar el otro para darse un ligero empujón y acelerar.





ATENCIÓN

Función Cero Start: el acelerador entra en función una vez que la velocidad de avance supera los 3 km/h.

Por motivos de seguridad, el producto está configurado en un principio para evitar el arranque desde parado.

- Cuando se conduce el producto, inclinar el cuerpo en la dirección de conducción durante un giro y girar lentamente el manillar.
- Para parar el producto, liberar el acelerador, presionar la palanca del freno
- Para descender, primero frenar el producto de forma completa. Descender del producto en movimiento puede provocar lesiones.
- Antes de cada uso, controlar los frenos y su desgaste, controlar la presión de los neumáticos (ver el lado del neumático para conocer el valor aconsejado), el desgaste de las ruedas, el acelerador y el estado de carga de la batería.

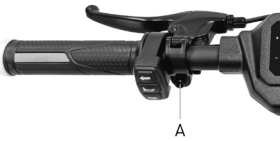
Posición de la palanca de freno

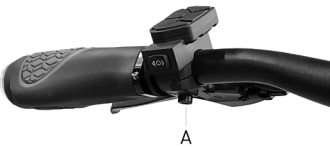
Modelos	Imagen de referencia	Indicaciones
JUC AS JAD AS		Es posible regular la posición de la palanca del freno siempre que se necesite desatornillando el tornillo (A). Una vez regulada la posición atornillar el tornillo (A).
JAF SR JAF AS		Es posible regular la posición de la palanca del freno siempre que se necesite desatornillando el tornillo (A). Una vez regulada la posición atornillar el tornillo (A).
JXP		Es posible regular la posición de la palanca del freno siempre que se necesite desatornillando el tornillo (A). Una vez regulada la posición, atornillar el tornillo (A).



Modelo	Imágenes	Indicaciones
<p>JUC AS</p> <p>JAD AS</p> <p>JAF SR</p> <p>JAF AS</p> <p>JXP</p>		<ol style="list-style-type: none"> 1. Verificar la alineación de la pinza con el disco; si es necesario, regularlo utilizando los tornillos (B) y (C). 2. Controlar la distancia de la pastilla fija (posicionada en el lado interno de la pinza) del disco; si es necesario, proceder con la regulación. 3. Si el freno está demasiado tensado o demasiado flojo, aflojar el tornillo (A) utilizando una llave Allen. 4. Regular el cable del freno: si está demasiado tensado, acortarlo moviendo hacia arriba; si está demasiado flojo, tirándolo hacia abajo. 5. Después de haber realizado el ajuste, apretar el tornillo (A) para fijar el cable.

7. Plegar y transportar

Asegurarse de que el patinete eléctrico esté apagado.

JUC AS, JAD AS, JAF SR, JAF AS: Sostener el plantón del manubrio con la mano, jalar la palanca, replegar el plantón del manubrio hacia la plataforma y enganchar.

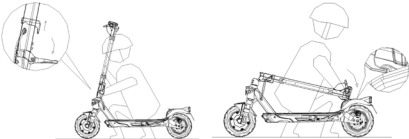
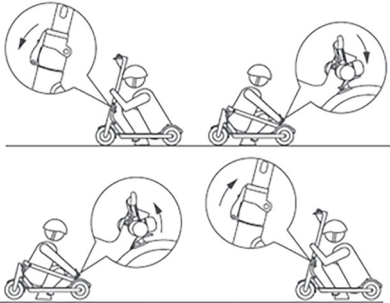
JXP: Sujete el poste del manillar con la mano, desenrosque el pomo y presione el cierre de seguridad para plegar el poste del manillar hacia el reposapiés. Por último, fíjalo con la correa suministrada.

JUC AS / JAD AS	Indicazioni
	
JAF SR / JAF AS	
	<div data-bbox="737 601 940 652" style="border: 1px solid black; padding: 5px; display: inline-block;"> ATENCIÓN</div> <p data-bbox="696 695 979 757">Después del plegado, elevar manteniendo el plantón del manillar con una o ambas manos.</p> <p data-bbox="696 768 979 946">Asegurarse de mantener el producto con fuerza durante el transporte. Si no está seguro de poder mantener el peso del producto, no seguir con el transporte del producto levantado. El producto, si se deja caer repentinamente puede causar lesiones incluso graves, y dañarse.</p>
JXP	
	

8. Autonomía y rendimientos

La autonomía máxima y los rendimientos del vehículo dependen de distintas variables:

Terreno: la conducción sobre pavimento liso conlleva a una autonomía y rendimientos mayores respecto a la conducción sobre calles irregulares y subidas.

Peso del usuario: a mayor peso, menores serán la autonomía y rendimientos del vehículo.

Temperatura: la conducción del patinete en un ambiente muy frío o caluroso afectan la autonomía y rendimientos.

Velocidad y estilo de conducción: la conducción fluida y constante extiende la autonomía. Aceleraciones, desaceleraciones y maniobras continuas reducen mucho la autonomía. La velocidad más baja prolonga la autonomía.

Mantenimiento: la recarga inmediata, el mantenimiento correcto y el control regular de la presión de las gomas aumentan la autonomía y garantizan rendimientos constantes en el tiempo.

El nivel de carga de la batería influye en los rendimientos, mientras menor es el nivel menor serán los rendimientos de velocidad, sobre todo en presencia de subidas.

9. Conservación, mantenimiento y limpieza



ATENCIÓN

Si se presentan manchas en el cuerpo del producto, limpiarlas con un paño húmedo. Si las manchas persisten, aplicar sobre estas jabón neutro, cepillar con un cepillo, luego limpiar con un paño húmedo. Si están presentes arañazos en los componentes de plástico, utilizar papel de lija u otro material abrasivo para removerlos. No limpiar el producto con alcohol, gasolina, queroseno u otros solventes químicos corrosivos y volátiles para evitar dañarlo de modo grave. No lavar el producto con chorros de agua a alta presión. Durante la limpieza asegurarse que el producto esté apagado, el cable de recarga y el tapón de goma cerrado ya que una infiltración de agua podría provocar choques eléctricos y otros graves problemas. Las infiltraciones de agua en la batería pueden implicar daños a los circuitos internos, riesgo de incendio o de explosión. Si se tienen dudas de que exista una infiltración de agua en la batería, suspender inmediatamente el uso de la batería y restituirla al servicio de asistencia técnica o al revendedor para un control.

Cuando el producto no es utilizado, conservarlo en un lugar cerrado seco y fresco. No conservarlo al aire libre o en el interior del coche por un periodo de tiempo prolongado. La luz del sol excesiva, el recalentamiento y el frío excesivo aceleran el envejecimiento de los neumáticos y comprometen la vida útil tanto del producto como de la batería. No exponerlo a lluvia o agua, ni sumergirlo ni lavarlo con agua.

Controlar regularmente la sujeción de los distintos elementos atornillados, en particular los ejes de las ruedas, el sistema de pliegue y transporte, el sistema de dirección, el sistema de frenado, el buen estado del bastidor, de las horquillas y de las suspensiones. Las tuercas y todos las otras fijaciones auto ajustables puede perder su eficiencia, por lo tanto, es necesario controlar periódicamente y apretar estos componentes.

Como todos los componentes mecánicos, este producto también queda sujeto a desgaste y fuertes exigencias. Distintos materiales y componentes pueden reaccionar al desgaste o a la fatiga por exigencias de distinto modo. Si la vida útil de un componente es superada, podría romperse repentinamente, causando lesiones al conductor. Cualquier forma de grieta, arañazo o cambio de coloración en zonas muy solicitadas indica que la vida del componente se ha alcanzado y debe ser sustituida.

Verificar el estado de desgaste de las gomas: no debe haber cortes, grietas, cuerpos extraños, bultos anormales, falta de piezas u otros daños.

No intentar desmontar o reparar el producto por su cuenta. La sustitución de todos los componentes del patinete es realizada por el servicio de asistencia técnica, para saber más contactar con el revendedor o visitar el sitio www.jeepurbanemobility.com/en

10. Configuración de la app

Este producto puede ser combinado a la aplicación Jeep e-mobility. La aplicación permite el control del producto directamente desde el propio smartphone.



Abrir la aplicación y seguir las instrucciones que figuran en el servicio de la aplicación de referencia.

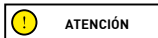

ATENCIÓN

La aplicación podría pedir diferentes autorizaciones necesarias para el uso y la función de la aplicación misma.

La versión de la aplicación podría actualizarse en el servicio de la aplicación. Se recomienda controlar constantemente las actualizaciones de la aplicación para aprovechar las nuevas funcionalidades e instalar siempre la última versión de la aplicación en el dispositivo.

No utilizar el propio dispositivo durante la conducción.

11. Ficha técnica

Informaciones genéricas

	JUC AS	JAD AS	JAF SR
Bastidor	Aleación de magnesio	Aleación de magnesio	Acero
Suspensiones	Anterior y posterior	Anterior y posterior	delantero
Velocidad	JE-MO-220008 JE-MO-220011	JE-MO-220006	JE-MO-220007 JE-MO-220010
	Peatón: ≤ 6km/h L2: ≤ 15km/h L3: ≤ 20km/h L4: ≤ 25km/h (velocidad máx) *	Peatón: ≤ 6km/h L2: ≤ 15km/h L3: ≤ 20km/h L4: ≤ 25km/h (velocidad máx) *	Peatón: ≤ 6km/h L2: ≤ 10km/h L3: ≤ 15km/h L4: ≤ 20km/h (velocidad máx) *
Inclinación máxima**	26%	26%	18%
Frenos	Freno eléctrico delantero y de disco trasero	Freno eléctrico delantero y de disco trasero	Freno eléctrico delantero y de disco trasero
Neumáticos	Medida: 10" sin cámara Presión recomendada: 44 PSI / 3 BAR	Medida: 10" sin cámara Presión recomendada: 44 PSI / 3 BAR	Medida: 8.5" con cámara de aire Presión recomendada: 50PSI / 3.5 BAR
Carga máxima	100 kg	100 kg	100 kg
Conductor	Controlar la normativa vigente del propio país		
Temperatura de funcionamiento	-5°C / 40°C	-5°C / 40°C	-5°C / 40°C
Nivel de protección	IPX4: JE-MO-220008 IPX5: JE-MO-220011	IPX4	IPX4
Tiempo de carga	Aproximadamente 5 horas	Aproximadamente 7 horas	Aproximadamente 5 horas
Autonomía**	hasta 45km	hasta 40km	hasta 25km

Sistema eléctrico

Potencia nominal del motor	≤ 0.5kW; 500W Sin escobillas, 28Nm	≤ 0.35kW; 350W Sin escobillas, 18.9Nm	≤ 0.35kW; 350W Sin escobillas, 17Nm
Potencia máxima del motor	≤ 0.7kW; 700W	≤ 0.515kW; 515W	≤ 0.515kW; 515W Sin escobillas
Visor	3.5" LED de colores	3.5" LED de colores	LED de colores
Batería	48V 9.6Ah 461Wh	36V 10.4Ah 374Wh	36V 7.5Ah 270Wh
Protección baja tensión	35.75V ± 0.5V	30V ± 0.5V	31V ± 1V
Límite de corriente	18A	18A	18A
Kers	Sí	Sí	Sí
Luces	LED delantero y trasero	LED delantero y trasero	LED delantero y trasero
Funcionalidad	Bluetooth con aplicación	Bluetooth con aplicación	Bluetooth con aplicación

Medidas

Peso neto	19.6kg	19.5kg	15kg
Peso bruto	23.4kg	23.3kg	17kg

* Respetar siempre el código de la circulación y las correspondientes normas vigentes en el país donde se circula.

** Sujeto a variaciones en función del peso del conductor, de las condiciones de la calle y de la temperatura

Informaciones genéricas

	JAF AS	JXP
Bastidor	Aluminio	Aluminio
Suspensiones	Delantero	Anterior y posterior
Velocidad	JE-MO-230002	JE-MO-220009
	L1: ≤ 6km/h L2: ≤ 15km/h L3: ≤ 20km/h L4: ≤ 25km/h	L1: Peatón: ≤ 6km/h L2: ≤ 15km/h L3: ≤ 20km/h L4: ≤ 25km/h (velocidad máx) *
Inclinación máxima**	15 %	20 %
Frenos	Freno eléctrico delantero y de disco trasero	Freno de disco delantero y trasero
Neumáticos	Medida 8.5" con cámara de aire presión recomendada 50 psi / 3.5 bar	Medida: 10" tubeless
Carga máxima	100 kg	120 kg
Conductor	Controlar la normativa vigente del propio país	
Temperatura de funcionamiento	-5°C / +50°C	-10°C / 45°C
Nivel de protección	IPX5	IPX5
Tiempo de carga	Aproximadamente 5 horas	Aproximadamente 8 horas
Autonomía**	hasta 30km	hasta 60km

Sistema eléctrico

Potencia nominal del motor	≤ 0.35kW; 350W Sin escobillas, 15Nm	≤ 0.5kW; 500W Sin escobillas
Potencia máxima del motor	≤ 0.499kW; 499W Sin escobillas	≤ 0.865kW; 865W
Visor	LED de colores	LED de colores
Batería	36V 7.8Ah 280Wh	48V 15Ah 720Wh
Protección baja tensión	30V ± 0.5V	39V ± 0.5V
Límite de corriente	17A ± 1A	21A ± 0.5A
Kers	Sí	Sí
Luces	LED delantero y trasero	LED delantero y trasero
Funcionalidad	Sí	Sí

Medidas

Peso neto	13kg	25kg
Peso bruto	15kg	30kg

* Respetar siempre el código de la circulación y las correspondientes normas vigentes en el país donde se circula.

** Sujeto a variaciones en función del peso del conductor, de las condiciones de la calle y de la temperatura

12. Solución de los problemas

Problema	Causa	Solución
El motor no funciona	Problema eléctrico, presencia código de error	Pedir asistencia técnica
La rueda motriz no gira	Problema en los frenos El motor está bloqueado	Regular los frenos, si el problema persiste pedir asistencia técnica Verificar el apriete correcto de la rueda, verificar que la rueda gire sin acceder al vehículo. Si el problema persiste pedir asistencia técnica
El motor se apaga mientras está en funcionamiento	Recalentamiento del motor Presencia de código de error	Detener el vehículo y esperar que se enfríe Pedir asistencia técnica
Después de haberlo cargado, el producto no se enciende o se apaga después de pocos km.	Batería dañada	Pedir asistencia técnica
La batería no se carga o el producto no se enciende	Problemas de conexión La batería no está conectada (modelos con batería removible) La batería está descargada Batería dañada Problemas en el cargador de la batería	Pedir asistencia técnica Verificar si el conector de alimentación está conectado. Cargar la batería al 100% Pedir asistencia técnica Sustituir el cargador de baterías

Tabla de códigos de error

Modelo	Código	Indicaciones	Solución
JUC AS	E01	Protección de sobrecorriente	Apagar el vehículo, esperar algunos minutos antes de encenderlo nuevamente
	E02	Protección baja tensión	Recargar la batería, si no se resuelve pedir asistencia técnica
	E03	Protección por sobretensión	Pedir asistencia técnica
	E04	Mal funcionamiento motor	Pedir asistencia técnica
	E05	Mal funcionamiento MOS de la centralita	Pedir asistencia técnica
	E06	Mal funcionamiento MOS de la centralita	Pedir asistencia técnica
	E07	Error señal centralita	Pedir asistencia técnica
JAD AS	E08	Protección recalentamiento	Apagar el vehículo, esperar algunos minutos antes de reiniciar el vehículo, si no es resolutivo pedir asistencia técnica
	E09	Mal funcionamiento del acelerador	Pedir asistencia técnica
	E10	Mal funcionamiento sensor palanca freno	Pedir asistencia técnica
	E11	Anomalía del sistema de luces	Pedir asistencia técnica
	E12	Error comunicación visor	Pedir asistencia técnica
	E13	Mal funcionamiento botón de encendido	Pedir asistencia técnica

Modelo	Código	Indicaciones	Solución
JAF SR	E01	Mal funcionamiento del motor	Pedir asistencia técnica
	E02	Mal funcionamiento MOS de la centralita	Pedir asistencia técnica
	E03	Mal funcionamiento del sensor freno (cut-off)	Pedir asistencia técnica
	E04	Mal funcionamiento del acelerador	Pedir asistencia técnica
	E05	Protección baja tensión	Recargar la batería, si no se resuelve pedir asistencia técnica
	E06	Error comunicación visor	Pedir asistencia técnica
	E07	Protección de sobrecorriente	Pedir asistencia técnica
	E08	Error señal centralita	Pedir asistencia técnica
	E09	Anomalía / bloqueo del motor brushless	Pedir asistencia técnica

Modelo	Código	Problema	Indicación
JAF AS	E10	Error de comunicación visor	Indica una posible interrupción de la comunicación entre el visor del patinete eléctrico y la centralita, causando la pérdida de información. Controlar la conexión entre el visor y la centralita, o pedir asistencia técnica.
	E11	Error sensor de corriente motor	Indica una anomalía en el sensor de corriente del motor del patinete eléctrico. Verificar el cableado del motor o pedir asistencia técnica.
	E14	Error sensor acelerador	Indica una anomalía en el sensor de aceleración del patinete eléctrico. Verificar el sensor y los cableados, o pedir asistencia técnica.
	E15	Error sensor frenos	Indica una anomalía en el sensor de los frenos del patinete eléctrico. Verificar el sensor y los cableados, o pedir asistencia técnica.
	E16	Error sensores motor	Si el error se presenta en el arranque, controlar que el cableado del hall del motor sea normal. Si se verifica durante el frenado, controlar y sustituir el motor o el controlador para resolver el problema, o pedir asistencia técnica.
	E21	Error comunicación BMS	Pedir asistencia técnica.
	E50	Error línea principal alta tensión	Si el error se presenta en el arranque, controlar si la tensión de la batería es normal. Si se verifica durante la conducción será necesario sustituir la batería o el controlador para resolver el problema, o pedir asistencia técnica.
	E55	Error alta temperatura centralita	Si la temperatura del controlador es demasiado alta, apagar el vehículo y dejarlo enfriar antes de reiniciarlo. Si el error se presenta en el arranque, será necesario sustituir el controlador para resolver el problema.

Modelo	Código	Problema	Indicación
JXP	4	Error cortocircuito	Indica un cortocircuito en el cableado eléctrico del patinete. Verificar el cableado, pedir asistencia si es necesario.
	6	Tensión 5V demasiado baja	Pedir asistencia técnica.
	10	Error de comunicación visor	Indica una posible interrupción de la comunicación entre el visor del patinete eléctrico y la centralita, causando la pérdida de información. Controlar la conexión entre el visor y la centralita, o pedir asistencia técnica.
	11/12/13	Error sensor de corriente motor	Indica una anomalía en el sensor de corriente del motor del patinete eléctrico. Verificar el cableado del motor o pedir asistencia técnica.
	14	Error sensor acelerador	Indica una anomalía en el sensor de aceleración del patinete eléctrico. Verificar el sensor y los cableados, o pedir asistencia técnica.
	15	Error sensor frenos	Indica una anomalía en el sensor de los frenos del patinete eléctrico. Verificar el sensor y los cableados, o pedir asistencia técnica.
	16/17/18	Error sensores motor	Si el error se presenta en el arranque, controlar que el cableado del hall del motor sea normal. Si se verifica durante el frenado, controlar y sustituir el motor o el controlador para resolver el problema, o pedir asistencia técnica.
	21	Error comunicación BMS	Pedir asistencia técnica.
	50	Error línea principal alta tensión	Si el error se presenta en el arranque, controlar si la tensión de la batería es normal. Si se verifica durante la conducción será necesario sustituir la batería o el controlador para resolver el problema, o pedir asistencia técnica.
	53	Error sobrecarga sistema	Indica una sobrecarga del sistema del patinete eléctrico, pedir asistencia técnica.
	55	Error alta temperatura centralita	Si la temperatura del controlador es demasiado alta, apagar el vehículo y dejarlo enfriar antes de reiniciarlo. Si el error se presenta en el arranque, será necesario sustituir el controlador para resolver el problema.
58	Alarma alta temperatura batería	Si la temperatura de la batería es demasiado alta, apagar el vehículo y dejarlo enfriar antes de encenderlo nuevamente.	

13. Responsabilidad y términos generales de garantía

El conductor asume todos los riesgos asociados a la falta de uso de un casco y de otros dispositivos de protección.

El conductor tiene la obligación de respetar las normativas locales vigentes en relación con:

1. la edad mínima permitida para el conductor,
2. las restricciones en el tipo de los conductores que pueden utilizar el producto
3. a todos los otros aspectos normativos

El conductor también está obligado a mantener limpio y en perfecto estado de eficiencia y de mantenimiento el producto, realizar cuidadosamente los controles de seguridad de su competencia como se describe en las secciones anteriores, no manipular el producto de ningún modo y conservar toda la documentación relativa al mantenimiento.

La empresa no responde por los daños causados y no es responsable en ningún caso de los daños causados a los bienes o a las personas en las siguientes circunstancias:

- el producto sea utilizado de modo inadecuado o no conforme con cuanto indicado en manual de instrucciones;
- el producto, después de su compra, sea alterado o manipulado en todos o algunos de sus componentes.

En caso de mal funcionamiento del producto por causas no imputables a comportamientos incorrectos del conductor y en el caso en que se quieran consultar los términos generales de garantía se ruega contactar con el propio revendedor o visitar el sitio www.jeepurbanemobility.com/en

Siempre están excluidos del campo de aplicación de la Garantía Legal de los Productos eventuales averías o mal funcionamiento causados de hechos accidentales y/o atribuibles a responsabilidades del Adquisidor, es decir, de un uso del Producto no conforme a su destino de uso y/o a lo previsto en la documentación técnica anexada al Producto, es decir debido a la falta de regulación de las partes mecánicas, desgaste natural de los materiales laborables o causados de errores de ensamblaje, carencia de mantenimiento y/o de uso del mismo no conforme a las instrucciones.

Por ejemplo, deben considerarse excluidos de la garantía Legal relativa a los Productos:

- los daños causados por golpes, caídas accidentales o colisiones, agujeros;
- los daños causados de uso, exposición o almacenaje en ambiente no adecuado [ej: presencia de lluvia y/o fango, exposición a la humedad o fuente de calor excesiva, contacto con la arena o con otras sustancias]
- Los daños causados por la falta de regulación por puesta en carretera y/o mantenimiento de partes mecánicas, frenos con disco mecánico, manillar, neumáticos, etc.; la instalación incorrecta y/o el ensamblaje incorrecto de partes y/o componentes
- el desgaste natural de los materiales laborables: freno con disco mecánico [ej: pastillas, pinzas, disco, cables], neumáticos, plataformas, juntas, cojinetes, luces de led y bombillas, caballete, manijas, guardabarros, partes de neumático [plataforma], cableados de los conectores de los cables, mascarillas y adhesivos.;
- el mantenimiento inadecuado y/o el uso inadecuado de la batería del Producto;
- la manipulación y/o el forzado de partes del Producto;
- el mantenimiento o la modificación incorrecta o no adecuada del Producto;
- el uso inadecuado del Producto [ej: carga excesiva, uso en competencias y/o para actividades comerciales de renta o alquiler];
- mantenimientos, reparaciones y/o intervenciones técnicas en el producto realizados por terceros no autorizados;
- daños a los Productos derivados del transporte, donde se realiza a cargo del Adquisidor;
- daños y/o defectos derivados del uso de partes de repuesto no originales.

Invitamos a consultar la versión más actualizada de los términos de garantía disponible en el sitio www.jeepurbanemobility.com/en/support

14. Informaciones sobre la eliminación



ATENCIÓN

Tratamiento del dispositivo eléctrico o electrónico al final de la vida (aplicable en todos los países de la Unión Europea y en otros sistemas europeos con sistema de recogida diferenciada)

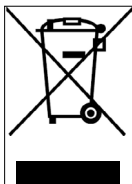

Este símbolo en el producto o en el empaque indica que el producto no debe ser considerado como un residuo normal doméstico, sino que debe ser entregado a un punto de recogida apropiado para la recirculación de aparatos eléctricos y electrónicos (RAEE).

Asegurándose de que este producto sea eliminado correctamente, contribuirá a prevenir potenciales consecuencias negativas para el ambiente y para la salud que podrían de lo contrario ser causadas por su eliminación inadecuada.

El reciclaje de los materiales ayuda a conservar los recursos naturales.

Para información más detallada acerca de la recirculación y la eliminación de este producto puede contactar con el servicio local de eliminación de residuos o el punto de venta donde se ha comprado.

En cualquier caso, la eliminación debe realizarse de acuerdo con la normativa vigente en el país de compra.

En particular, los consumidores están obligados a no eliminar los RAEE como residuos urbanos, sino que deben participar en la recogida selectiva de este tipo de residuos mediante dos métodos de entrega:

- En los Centros de Recogida municipales (también llamados Eco-piazole, islas ecológicas), directamente o a través de los servicios de recogida de los ayuntamientos, cuando estos estén disponibles.
- En los puntos de venta de nuevos equipos eléctricos y electrónicos.

Aquí se pueden entregar gratuitamente los RAEE de muy pequeñas dimensiones (con el lado más largo inferior a 25 cm), mientras que los de dimensiones mayores pueden ser entregados en modalidad 1 contra 1, es decir, entregando el viejo producto en el momento en que se compra uno nuevo con las mismas funciones.

Además, la modalidad 1 contra 1 siempre está garantizada durante el acto de compra por parte del consumidor de una nueva AEE, con independencia del tamaño del RAEE.

En caso de eliminación abusiva de aparatos eléctricos o electrónicos podrían ser aplicadas las sanciones específicas previstas por la normativa vigente en relación a la conservación ambiental.

Siempre que los RAEE contengan pilas o acumuladores, estos deben ser removidos y sometidos a una recogida específica diferenciada.

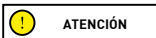

ATENCIÓN

Tratamiento de las baterías agotadas (aplicable en todos los países de la Unión Europea y en otros sistemas europeos con sistema de recogida selectiva)

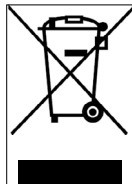

Este símbolo e el producto o en el empaque indica que la batería no debe ser considerada un residuo normal doméstico. En algunos tipos de baterías este símbolo podría ser utilizado en combinación con un símbolo químico.

Los símbolos químicos del Mercurio (Hg) o del Plomos (Pb) se añaden si la batería contiene más del 0,0005% de mercurio o del 0,004% de plomo.

Asegurándose que las pilas-baterías se hayan eliminado correctamente, contribuye a prevenir potenciales consecuencias negativas para el ambiente y para la salud que

podrían, de lo contrario, ser causadas por su eliminación inadecuada. El reciclaje de los materiales ayuda a conservar los recursos naturales. En caso de productos que, por motivo de seguridad, rendimiento o protección de los datos requieren una conexión fija a una pila/batería interna, la misma deberá ser sustituida solo por personal de asistencia cualificado.

Entregar el producto al final de la vida a puntos de recogida idóneos para la eliminación de aparatos eléctricos y electrónicos: esto asegura que incluso la pila en su interior sea tratada correctamente.

Para información más detallada acerca de la eliminación de la pila-batería agotada o del producto, se puede contactar con el servicio local de eliminación de residuos o el punto de venta donde se ha comprado.

En cualquier caso, la eliminación debe realizarse de acuerdo con la normativa vigente en el país de compra.

Ce manuel est valable pour les modèles suivants de trottinettes électriques :

JUC AS / JAD AS / JAF SR JAF AS / JXP

Manuel d'utilisation
JE-MO-000001 rev. 2

Table des matières

1. Consignes de sécurité
2. Contenu de l'emballage et montage
3. Panoramique du produit
4. Recharge de la batterie
5. Informations sur les commandes / Panneau de commande
6. Guide rapide
7. Plier et transporter
8. Autonomie et performances
9. Stockage, entretien et nettoyage
10. Configuration de l'application
11. Fiche technique
12. Résolution des problèmes
13. Responsabilité et conditions générales de garantie
14. Informations sur l'élimination

Instructions originales

Nous vous remercions pour avoir choisi ce produit.

Pour toute information, pour bénéficier du SAV, et pour consulter les conditions générales de garantie, contactez le revendeur ou visiter le site www.jeepurbanemobility.com/en

1. Consignes de sécurité

IMPORTANT ! Veuillez lire et suivre attentivement les instructions suivantes avant d'utiliser le produit. Conservez ce manuel pour toute référence ultérieure ou pour les nouveaux utilisateurs.

Prenez le temps d'apprendre les bases de la pratique afin d'éviter tout accident grave qui pourrait survenir au cours des premiers mois. Contactez votre revendeur pour obtenir une assistance appropriée sur la façon d'utiliser correctement le produit ou pour être dirigé vers un organisme de formation approprié.

La société décline toute responsabilité, directe ou indirecte, due à d'une mauvaise utilisation du produit, du non-respect tant du code de la route que des instructions contenues dans ce mode d'emploi, des accidents et des litiges causés par le non-respect et les actions illégales.

Ce produit doit être utilisé à des fins récréatives, pour une seule personne et non pour le transport de passagers, il ne peut donc pas être utilisé par plus d'une personne à la fois.

Ne modifiez en aucun cas le but d'utilisation du véhicule, ce produit ne convient pas aux cascades, aux compétitions, au transport d'objets, au remorquage d'autres véhicules ou appendices.

La **trottinette électrique** doit être utilisée avec prudence, en respectant toujours les **règles** imposées par le Code de la route du pays dans lequel elle est utilisée, afin d'éviter les dangers et de prendre le maximum de précautions pour soi-même et pour les autres.

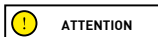

Exigences indicatives en matière de conception de véhicules :

Modèle de trottinette électrique	JUC AS	JAD AS	JAF SR	JAF AS	JXP
Code produit	JE-MO-220008 JE-MO-220011	JE-MO-220006 JE-MO-220007	JE-MO-220010	JE-MO-230002	JE-MO-220009
Poids MIN [Kg]	30	30	30	30	30
Poids MAX [Kg]	100	100	100	100	100
*Âge MIN	14	14	14	14	14
*Âge MAX	65	65	65	65	65
Hauteur [cm] MIN	120	120	120	120	120
Hauteur [cm] MAX	200	200	200	200	200

* Avant d'utiliser le produit, vérifiez et suivez les réglementations locales concernant l'âge minimum requis pour le conducteur, les restrictions sur le type de conducteur pouvant utiliser le produit et l'utilisation-même du produit.

Le niveau de pression acoustique (bruit) d'émission pondéré A à l'oreille du conducteur est inférieur à 70 dB(A).

Forme graphique des consignes de sécurité

Les symboles graphiques suivants seront utilisés pour identifier les messages liés à la sécurité dans ce mode d'emploi. Ils sont destinés à attirer l'attention du lecteur / de l'utilisateur sur l'utilisation correcte et sûre du produit.



Soyez attentif

Ils mettent en évidence les règles à suivre pour éviter d'endommager le produit et / ou prévenir les situations dangereuses.

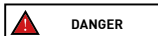

Risques résiduels

Il met en évidence la présence de dangers qui causent des risques résiduels auxquels l'utilisateur doit prêter attention pour éviter les blessures ou les dommages matériels.

Avertissements généraux



Il est important de garder à l'esprit que lorsque vous êtes dans un lieu public ou sur la route, même si vous suivez ce mode d'emploi à la lettre, vous n'êtes pas à l'abri de blessures causées par des violations ou des actions inappropriées prises envers d'autres véhicules, obstacles ou personnes. Toute mauvaise utilisation du produit ou le non-respect des instructions de ce mode d'emploi peut entraîner de graves dommages.

Ce produit est un véhicule électrique. Plus vous roulez vite, plus la distance de freinage est longue. Un freinage d'urgence sur des routes glissantes, boueuses, humides ou verglacées peut faire patiner les roues et vous faire perdre l'équilibre. La vitesse et la distance de sécurité par rapport aux autres véhicules ou aux piétons doivent être maintenues. Soyez très prudent lorsque vous roulez sur des routes inconnues. N'ouvrez pas la béquille lorsque vous utilisez le produit, vous risqueriez de vous blesser gravement et d'endommager le produit.



Sur les routes mouillées, la distance de freinage augmente et l'adhérence diminue considérablement par rapport aux routes sèches ! Conduisez plus prudemment, respectez les distances de sécurité !

Pour votre propre sécurité, portez toujours : un casque, des genouillères et des coudières pour vous protéger des chutes et des blessures lorsque vous utilisez le produit. Lors du prêt du produit, demandez au conducteur de porter l'équipement de sécurité et expliquez-lui comment utiliser le véhicule. Pour éviter toute blessure, ne prêtez pas le produit à des personnes qui ne savent pas comment l'utiliser. Portez toujours des chaussures avant d'utiliser le produit.

Les enfants ne doivent pas jouer avec la trottinette, ni être autorisés à la nettoyer ou à la réparer.

Lorsque vous conduisez le produit, veillez à ne pas effrayer les enfants et les piétons. Lorsque vous passez derrière eux, avertissez-les à l'aide du klaxon et ralentissez en respectant la vitesse minimale de 6km/h.

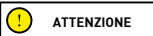

Information sur les fréquences:

La fréquence Bluetooth® est située dans une bande comprise entre 2,4000 GHz et 2,4835 GHz.

La puissance maximale des bandes de fréquences est de 100mW.

Instructions et avertissements sur le comportement au volant

Conditions	Utilisation inappropriée/prévue	Utilisation inappropriée
Conducteurs	Un	Plusieurs personnes, avec des enfants ou des animaux.
Équipement de sécurité	Casque, genouillère, coudières, gilet réfléchissant.	Aucun équipement
Contrôle avant de conduire	Avant chaque utilisation, vérifiez les freins et leur usure, la pression des pneus (voir sur le côté du pneu pour la pression de gonflage) et la résistance à l'abrasion la valeur recommandée], l'usure des roues, l'accélérateur, les indicateurs, les feux et l'état de charge de la batterie. En cas de constat de bruits inhabituels ou d'anomalies, ne pas utiliser le produit et contacter le revendeur ou le SAV autorisé.	Ne jamais vérifier l'appareil avant de conduire.
	En cas de constat de bruits inhabituels ou d'anomalies, ne pas utiliser le produit et contacter le revendeur ou le SAV.	Utiliser le produit en présence de bruits ou d'anomalies.
Marcher en poussant le produit	Ne pas accélérer. Conduire en marchant sur les passages piétons	Appuyer sur l'accélérateur. Conduire le véhicule sur les passages piétons.
	Dans les zones piétonnes sans mode piéton (6 km / h) Dans des zones surpeuplées.	Conduire le véhicule dans des zones piétonnes s'il n'est pas en mode piéton (6 km / h). Conduire le véhicule dans des zones surpeuplées.
Stationnaire	La personne qui conduit ce véhicule doit être capable de poser facilement ses deux pieds par terre tout en tenant le guidon à la bonne hauteur.	Ne pas être capable de garder le produit stationnaire et en équilibre. S'asseoir sur le produit lorsqu'il est en marche ou à l'arrêt.

Conditions	Utilisation inappropriée/prévue	Utilisation inappropriée
Guida in condizioni normali	Pas d'objets accrochés au guidon.	Les objets qui pendent du guidon provoquent une instabilité et peuvent gêner lors des manœuvres.
	Conduite avec les deux mains sur le guidon. N'utilisez pas d'appareils tels que des téléphones, des smart-watc, lecteurs de musique, écouteurs.	Conduite à une main ou sans les mains. Utiliser des appareils tels que les téléphones, les smart-watc, lecteurs de musique, écouteurs.
	Conduite avec les deux pieds sur le plateau, confortablement et en toute sécurité.	Conduite avec un ou deux pieds hors du plateau. Il est interdit de placer et de concentrer du poids sur le garde-boue arrière.
	Conduite avec un casque et des équipements de protection.	Conduite sans casque et sans équipement de protection.
	Conduite sur des routes faciles d'accès, lisses et compactes, évitez les zones à forte circulation ou les zones surpeuplées : par exemple, piste cyclable dédiée, surfaces à chaussée lisse.	Conduite sur autoroute, routes longue distance. Conduite sur routes fréquentées. Conduite sur les trottoirs. Conduite dans des zones surpeuplées. Conduite sur routes très accidentées. Conduite à proximité de : ravins, escarpements, ports, mer, lacs et rivières. Non-respect de la réglementation en vigueur et du Code de la route.
	Respecter les réglementations locales en vigueur et le Code de la route.	Non-respect de la réglementation en vigueur et du Code de la route.
	Regarder toujours devant et faire attention à tous les obstacles, véhicules et piétons à proximité.	Se laisser distraire au volant.
	Changer de direction, en s'assurant d'être vu, en modérant sa vitesse. Dans tous les cas, anticiper la trajectoire et modérer la vitesse en respectant le Code de la route et les personnes les plus vulnérables. Utiliser toujours les indicateurs de direction s'ils sont installés sur le produit.	Changer brusquement de direction à grande vitesse sans s'assurer d'être vu. Le fait de freiner et de prendre un virage en même temps rend le véhicule instable. Ne pas utiliser d'indicateurs de direction.
Ralentir en présence de piétons. Utiliser le mode piéton dans les zones piétonnes (6 Km / h). Signaler sa présence en utilisant la sonnette.	Accélérer ou maintenir une vitesse constante en présence de piétons. Conduire sans utiliser le mode piéton dans les zones piétonnes (6 km / h). Ne pas annoncer sa présence en utilisant la sonnette.	
Conditions routières irrégulières : dos d'âne/gravillons/rugosités de la chaussée	Conduite à vitesse modérée. Pliez légèrement les genoux pour mieux amortir les chocs lorsque vous traversez une surface irrégulière.	Conduite à grande vitesse. Accélérer sur les dos d'âne et les bosses, descendre les marches, sauter par-dessus les obstacles, monter sur les trottoirs, conduire de manière rigide.

Conditions	Utilisation inappropriée/prévue	Utilisation inappropriée
Comportement : dans les virages, les pentes en descente, en présence d'obstacles, de véhicules et de piétons à proximité	Respecter toujours la distance de sécurité. Arrêter d'accélérer. Freiner et ralentir. Conduite à une vitesse modérée et freiner en toute sécurité. Faire attention aux portes et autres obstacles en hauteur.	Ne pas respecter la distance de sécurité. Accélérer. Conduite à grande vitesse, freinage brusque. Passer sous des obstacles élevés.
Conditions de visibilité	Ne conduisez que s'il y a suffisamment de lumière pour conduire en toute sécurité. Lorsque vous conduisez dans des conditions de luminosité défavorables (à partir d'une demi-heure après le coucher du soleil, pendant toute la période d'obscurité et également pendant la journée, si les conditions météorologiques empêchent la visibilité de la route, lorsque vous traversez des tunnels), pensez à allumer les feux de votre produit et à porter un gilet ou des bretelles réfléchissantes.	Conduite dans des conditions d'éclairage défavorables, avec les feux éteints et sans utiliser de gilet réfléchissant ou de bretelles.
Conditions météo	Conduite dans des conditions météorologiques optimales (sans pluie).	Conduite dans des conditions défavorables : sous la pluie, lorsqu'il neige, lorsqu'il y a de la glace ou de la boue sur la route, par vent fort, par temps de brouillard.
Se garer	Dans les zones désignées sans gêner la circulation des véhicules et des piétons. Sur les surfaces lisses, en s'assurant de la stabilité. Éteindre le produit et utiliser toujours un dispositif antivol. Utiliser la béquille fournie en dotation.	Partout, entravant la circulation des véhicules et des piétons. Sur des surfaces irrégulières et sans assurer la stabilité. Laisser le produit allumé, sans surveillance et sans dispositif antivol.
Faire des sports extrêmes / acrobaties	NON	OUI. Conduite à proximité de : ravins, escarpements, ports, mer, lacs et rivières. Rouler sur les flaques d'eau. Affronter d'autres véhicules.
Soumettre le produit à de forts impacts	NON	OUI. jeter sur des objets ou des personnes, jeter depuis des marches ou d'en haut.

Que faire après une chute :

Vérifiez que le levier d'accélérateur fonctionne correctement. Pour cela, accélérez et décélérez plusieurs fois.

Vérifiez toujours que les freins fonctionnent correctement. Pour ce faire, sortez du véhicule, poussez-le vers l'avant et freinez pour vous assurer qu'il répond aux commandes.

Vérifiez que tous les composants du véhicule sont en place et solidement fixés.

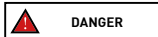

Vérifiez l'état d'usure et la pression des pneus (la valeur recommandée est indiquée sur le côté du pneu). Vérifiez l'usure des freins et des câbles.



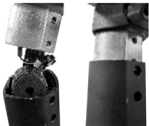
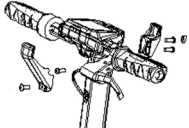

Les freins peuvent devenir chauds pendant l'utilisation. Ne touchez pas après utilisation.

2. Contenu de l'emballage et montage

Produit assemblé, le guidon sera monté avec les vis fournies dans l'emballage.

Modèle	Image de référence	Dans l'emballage	Indications
JUC AS JAD AS		<p>1x Clé Allen 1x Chargeur de batterie 4x Vis de guidon 1x Chambre à air 1X Cache fils 1x Crochet de transport 1x Adaptateur pour le gonflage des pneus 1x Avertisseur sonore électronique [JE-MO-220008 uniquement]</p>	<ol style="list-style-type: none"> Soulever la colonne de direction et insérer le guidon en veillant à ne pas endommager l'avertisseur sonore et à ne pas écraser les câbles..  <ol style="list-style-type: none"> Soulever la colonne de direction et insérer le guidon en veillant à ne pas pincer les câbles. Installez le crochet (B) en le rapprochant de la tige, en prenant soin de le faire correspondre avec les trous et insérez les vis. Insérez la vis à l'extérieur dans le trou situé sous le panneau de commande. Serrez les vis. Rapprocher la plaque de plastique et la faire tenir (voir photo) 
JAF SR JAF AS		<p>1x Clé Allen 1x Chargeur de batterie 4x Vis de guidon 1x Chambre à air 1x Adaptateur pour le gonflage des pneus</p>	 <p>Insérer les 4 vis à la main sans les serrer, puis utiliser la clé hexagonale fournie pour les serrer et fixer le guidon.</p>

<p>JXP</p>		<p>4x Vis guidon 1x Clé Allen 1x Chargeur de batterie 1x Courroie pour transport</p>	 <p>Insérer les 4 vis à la main sans les serrer, puis utiliser la clé hexagonale fournie pour les serrer et fixer le guidon.</p>
------------	--	--	--

Passages:

JUC AS / JAD AS:

- Ouvrir le carton et retirer l'emballage supérieur.
- Soulever la colonne de direction et insérer le guidon en veillant à ne pas endommager l'avertisseur sonore (sauf JE-MO-220008*) et à ne pas écraser les câbles.
- Fixer la colonne de direction en repliant le levier de verrouillage.
- Placer le crochet à l'intérieur de la colonne de direction et insérer les 2 vis (à tête réduite) sans les serrer.
- Insérer la vis (à tête réduite) dans le premier trou du côté opposé de la colonne de direction.
- Serrer les 3 vis précédemment insérées.
- Positionner le cache vis entre le trou restant et le couvercle de l'écran, insérer la vis (grosse tête) et la serrer juste assez pour ne pas endommager le cache.
- Prélevez le produit de l'emballage, ouvrez la béquille et contrôlez la stabilité du produit.
- Vérifiez la pression des pneus (voir le côté du pneu pour connaître la valeur recommandée).

***JUC AS (JE-MO-220008) - avertisseur sonore**

Avertisseur sonore électronique (le cas échéant)

Port de charge USB

(dessous, sous la protection en caoutchouc)

Bouton gauche :

Maintenez ce bouton enfoncé pour activer le mode antivol.



Bouton droit :

Maintenez le bouton enfoncé pendant un long moment pour désactiver le mode antivol.

Bouton central (klaxon) :

- Appuyez sur ce bouton pour sonner.
- Appuyez rapidement deux fois pour changer le son.

Chargement de l'appareil : Insérez le câble USB dans le port de charge (côté inférieur).

JAF SR / JAF AS

- Ouvrez le carton et retirez l'emballage supérieur.
- Relevez et bloquez la colonne de direction en rabattant le levier du mécanisme de verrouillage.
- Connectez le câble d'alimentation de l'écran au faisceau de câblage principal (si nécessaire).
- Installez le guidon sur la colonne de direction, en faisant attention aux câbles, insérez les 4 vis et les serrer avec la clé hexagonale.
- Retirez le produit de son emballage.
- Ouvrez la béquille et vérifiez la stabilité du produit.
- Réglez le mécanisme de verrouillage de la colonne de direction (si nécessaire*).
- Vérifiez la pression des pneus (voir le côté du pneu pour connaître la valeur recommandée).

*Stabilité de la colonne de direction – JAF

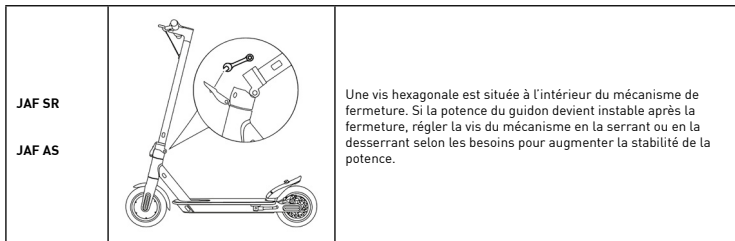

JXP

- Ouvrez le carton et retirez l'emballage supérieur.
- Soulevez et fixez la potence de direction en tournant la vis du mécanisme de fermeture dans le sens des aiguilles d'une montre.
- Connectez le câble d'alimentation de l'écran au faisceau de câblage principal (si nécessaire).
- Installez le guidon sur la colonne de direction, en faisant attention aux câbles, insérez les 4 vis et les serrer avec la clé hexagonale.
- Retirez le produit de son emballage.
- Ouvrez la béquille et vérifiez la stabilité du produit.
- Vérifiez la stabilité de la potence de direction et, si nécessaire, serrer davantage la vis correspondante du mécanisme de verrouillage.
- Vérifiez la pression des pneus (voir le côté du pneu pour connaître la valeur recommandée).



Assemblez le produit correctement. Si, au cours du montage, on constate des vices de fabrication, des passages imprécis ou des difficultés de montage ou de réglage, ne pas conduire le véhicule et contacter le revendeur ou visiter le site

www.jeepurbanemobility.com/en pour obtenir une assistance technique.

N'utilisez pas d'accessoires et / ou de pièces supplémentaires non approuvés par le fabricant.

Tenez les enfants à l'écart des pièces en plastique (y compris les matériaux d'emballage) et des petites pièces qui peuvent provoquer une suffocation.

Il est interdit de modifier ou de transformer le produit ou ses parties de quelque manière que ce soit, car cela pourrait nuire à l'efficacité, à la structure et causer des dommages. Retirez toute arête vive causée par une mauvaise utilisation, un bris ou un endommagement du produit. Si vous détectez des vices de fabrication, des bruits inhabituels ou des anomalies, ne conduisez pas le véhicule et contactez votre revendeur ou visitez le site www.jeepurbanemobility.com/en pour obtenir une assistance technique.

3. Panoramique du produit

Dans l'intérêt d'un développement technologique continu, le fabricant se réserve le droit de modifier le produit sans préavis, sans que cela n'ait d'incidence sur la qualité du produit que ce manuel est automatiquement mis à jour.

Pour plus d'informations et pour consulter les révisions de ce manuel, visitez le site www.jeepurbanemobility.com/en

JUC AS / JAD AS



1. Écran (d'affichage)
2. Accélérateur
3. Crochet de verrouillage
4. Colonne de direction
5. Planche
6. Crochet de verrouillage
7. Feu arrière
8. Roue libre
9. Frein à disque
10. Fourche suspendue
11. Béquille
12. Port de recharge
13. Châssis
14. Fourche suspendue
15. Roue motrice
16. Phare avant
17. Levier de déverrouillage rapide
18. Indicateur de direction
19. Levier de frein
20. Commande des indicateurs de direction

JAF SR / JAF AS



1. Accélérateur
2. Écran (d'affichage)
3. Clip de fermeture
4. Colonne de direction
5. Planche
6. Crochet de verrouillage
7. Feu arrière
8. Roue libre
9. Frein à disque
10. Béquille
11. Port de recharge
12. Châssis
13. Fourche suspendue
14. Roue motrice
15. Levier de déverrouillage rapide
16. Phare avant
17. Indicateur de direction
18. Levier de frein
19. Commande des indicateurs de direction

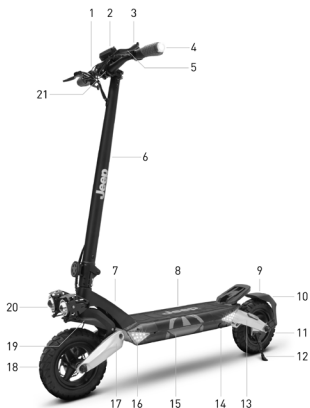

1. Accélérateur
2. Écran (d'affichage)
3. Interrupteur multi-fonctions
4. Indicateur de direction
5. Levier de frein
6. Potence de direction
7. Châssis
8. Planche
9. Garde-boue arrière
10. Feu arrière
11. Roue motrice arrière
12. Béquille latérale
13. Fourche arrière amortie
14. Port de recharge
15. Compartiment batterie et unité de contrôle
16. Indicateur de direction
17. Fourche avant amortie
18. Roue avant libre
19. Garde-boue avant
20. Feux avant
21. Guidon

4. Recharge de la batterie

ATTENTION

Lors de la première utilisation, chargez le produit à 100 %. Assurez-vous que le produit, le chargeur et le port de recharge sont secs.

Instructions

1. Ouvrez la béquille
2. Éteindre la trottinette

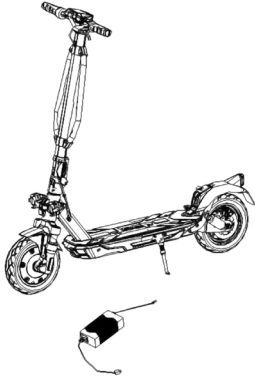
Modèle	Image de référence	Instructions
JUC AS JAD AS JAF SR JAF AS JXP		<ul style="list-style-type: none">- Retirez le couvercle en caoutchouc de la prise de recharge.- Branchez le chargeur sur la prise électrique, puis sur le port de charge.- Lorsque le produit est complètement chargé, le voyant du chargeur passe du rouge (recharge) au vert (recharge terminée).- Après la charge, déconnectez le chargeur du véhicule et remplacez le couvercle en caoutchouc.- Débranchez le chargeur de batterie de la prise de courant. <p>Ne pas allumer la trottinette pendant qu'elle est en charge.</p> <p>ATTENTION</p> <p>Le voyant rouge du bloc d'alimentation passe au vert lorsque l'opération de chargement est terminée.</p>

ATTENTION

Pour recharger ce produit, utiliser UNIQUEMENT le chargeur fourni.

Modèle	Code produit	Modèle chargeur de batterie	Temps de sortie	Temps de charge
JUC AS	JE-MO-220008 JE-MO-220011	CP542000	54.6V – 2A	5 h
JAD AS	JE-MO-220006 JE-MO-220007	CP4215	42V – 1.5A	7 h
JAF SR	JE-MO-220010	XHK-916-42015	42V – 1.5A	5 h
JAF AS	JE-MO-230002	GJS150-4200150	42V – 1.5A	5h
JXP	JE-MO-220009	GJS150-5460200	54.6V – 2A	8 h

L'utilisation d'un autre type de chargeur peut endommager le produit ou impliquer d'autres risques potentiels. Ne chargez jamais le produit sans surveillance. N'allumez pas la trotinette pendant la recharge.

Après chaque utilisation, rechargez complètement la batterie pour prolonger sa durée de vie. Ne pas recharger le produit immédiatement après son utilisation. Laissez le produit refroidir pendant une heure avant de le recharger.

Le produit ne doit pas être chargé pendant de longues périodes. La surcharge réduit la durée de vie de la batterie et présente des risques potentiels supplémentaires.

Il est conseillé de ne pas laisser le véhicule se décharger complètement pour éviter d'endommager la batterie.

Les dommages causés par une absence prolongée de charge sont irréversibles et ne sont pas couverts par la garantie limitée. Une fois le dommage survenu, la batterie ne peut plus être rechargée (le démontage de la batterie par du personnel non qualifié est interdit car cela pourrait entraîner des chocs électriques, des courts-circuits ou même des incidents de sécurité majeurs). Si vous êtes absent pendant un certain temps, par exemple pendant les vacances, et que vous confiez l'appareil à un tiers, laissez-le à l'état de charge partielle (20 à 50 % de charge), et non à l'état de charge complète.

Effectuez un contrôle visuel régulier du chargeur et des câbles du chargeur. Si le câble du chargeur présente des dommages évidents, ne l'utilisez pas pour éviter tout dommage et/ou risque supplémentaire, contactez-nous pour un remplacement.

Avertissements concernant la batterie

La batterie est composée de cellules lithium-ion et de produits chimiques dangereux pour la santé et l'environnement. Ne pas utiliser le produit s'il dégage des odeurs, des substances ou une chaleur excessive. Ne mettez pas au rebut le produit ou la batterie avec les déchets ménagers. L'utilisateur final est responsable de l'élimination des équipements électriques et électroniques et des batteries conformément à toutes les réglementations en vigueur.

Évitez d'utiliser des batteries usagées, défectueuses et / ou non originales, d'autres modèles ou marques.

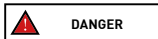

Ne laissez pas la batterie à proximité d'un feu ou de sources de chaleur. Risque d'incendie et d'explosion. N'ouvrez pas ou ne démontez pas la batterie et ne frappez pas, ne jetez pas, ne percez pas la batterie et n'y fixez pas d'objets.

Ne touchez pas les substances qui s'échappent de la batterie, car elle contient des substances dangereuses. Ne laissez pas les enfants ou les animaux toucher la batterie.



Ne surchargez pas ou ne court-circuituez pas la batterie. Risque d'incendie et d'explosion.

Évitez d'immerger ou d'exposer la batterie à l'eau, sous la pluie ou à d'autres substances liquides. N'exposez pas la batterie à la lumière directe du soleil, à une chaleur ou un froid excessif (par exemple, ne laissez pas le produit ou la batterie dans une voiture en plein soleil pendant une période prolongée), à un environnement contenant des gaz explosifs ou des flammes.

Ne pas transporter ou ranger la batterie avec des objets métalliques tels que des épingles à cheveux, des colliers, etc. Le contact entre des objets métalliques et les contacts de la batterie peut provoquer des courts-circuits entraînant des lésions corporelles ou la mort.

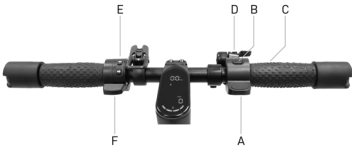
5. À propos des commandes / Panneau de commande

Modèle	Image	Description	
<p>JUC AS</p> <p>JAD AS</p>		A	Accélérateur : appuyer vers le bas pour accélérer.
		B	Bouton d'allumage : appuyer pour allumer/éteindre le produit.
		B	Changer le niveau de vitesse : appuyer 2 fois sur le bouton (B) pour sélectionner le niveau souhaité.
		B	Feux : appuyer une fois sur le bouton pour allumer/éteindre.
		C	Lever de frein : serrer le levier pour freiner.
		D	Avertisseur sonore (si présent) : Appuyez une fois sur le bouton pour l'activer.
<p>JAF SR</p>		A	Accélérateur : appuyer vers le bas pour accélérer
		B	Bouton d'allumage : appuyer pour allumer/éteindre le produit.
		B	Changer de vitesse : appuyer 2 fois sur le bouton (B) pour sélectionner la vitesse souhaitée.
		B	Feux : appuyer une fois sur le bouton pour allumer/éteindre.
		C	Lever de frein : serrer le levier pour freiner.
		D	Sonnette (F) : appuyez 1 fois sur le levier pour sonner.
		E	Commande des indicateurs de direction : appuyez une fois pour activer ou désactiver l'indicateur de direction.
F	Commande de frein : appuyer vers le bas pour		

JAF AS		<p>A Accélérateur : appuyer vers le bas pour accélérer</p> <p>B Marche/arrêt : maintenir enfoncé pour allumer ou éteindre. Phares : appuyer une fois sur le bouton pour les allumer ou les éteindre. Changement du niveau de vitesse : appuyer deux fois sur le bouton pour sélectionner le niveau souhaité. Changement de l'unité de mesure : appuyer trois fois sur le bouton pour sélectionner l'unité de mesure.</p> <p>C Levier de frein : serrer le levier pour freiner.</p> <p>D Commande des indicateurs de direction : pour activer les indicateurs de direction, appuyer une fois sur le commutateur vers la droite ou vers la gauche, selon la direction que vous souhaitez signaler. Pour désactiver les clignotants, ramener le commutateur en position centrale. Klaxon : appuyer une ou plusieurs fois sur le bouton pour l'activer.</p>
JXP		<p>A Accélérateur : appuyer vers le bas pour accélérer.</p> <p>B Commande multifonctions :</p> <ol style="list-style-type: none"> 1. Bouton d'éclairage 2. Interrupteur on/off 3. Paramètres 4. Sélecteur de vitesse 5. Bouton de klaxon 6. Commutateur des indicateurs de direction <p>C Sonnette [F] : appuyez 1 fois sur le levier pour sonner.</p> <p>D Levier de frein : serrer le levier pour freiner.</p>

Modèle	Image de référence	Symboles
<p>JUC AS</p> <p>JAD AS</p>		<ol style="list-style-type: none"> Niveau de la batterie : Indique la charge restante de la batterie. Compteur de vitesse : Indique la vitesse instantanée du véhicule. ODO : Distance totale parcourue. TRIP : Distance d'une session unique. Feux : Voyant d'allumage des feux. Niveau 1 – mode ECO. Niveau 2 – mode D. Niveau 3 – mode S+. Voyant Bluetooth : Connexion par téléphone intelligent disponible. Cruise Control : Maintien de la vitesse. Activé après avoir maintenu la même vitesse pendant quelques secondes. L'écran émet un bref signal sonore. Mode piéton : aide à pousser le véhicule avec clignotement du feu arrière.
<p>JAF SR</p>		<ol style="list-style-type: none"> Compteur de vitesse : Indique la vitesse instantanée du véhicule. Niveau 1 – mode ECO. Niveau 2 – mode DRIVE. Niveau 3 – mode SPORT. Mode piéton : aide à pousser le véhicule avec clignotement du feu arrière. Feux : Voyant d'allumage des feux. Cruise Control : Maintien de la vitesse. Il est activé après avoir maintenu la même vitesse pendant quelques secondes. L'écran émet un bref signal sonore. ODO : Distance totale parcourue. TRIP : Distance d'une session unique. Niveau de la batterie : Indique la charge restante de la batterie.

JAF AS

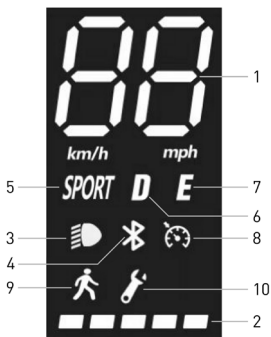

1. Compteur de vitesse : affiche la vitesse actuelle de la trottinette.
2. Niveau de la batterie : indique le niveau de charge restant.
3. Feux : indicateur lumineux
4. Bluetooth : voyant du Bluetooth.
5. Mode SPORT : l'écran affiche SPORT
6. Mode CONFORT : l'écran affiche D
7. Mode ECO : l'écran affiche E
8. Cruise control : le maintien de la vitesse. S'active après avoir maintenu la même vitesse pendant quelques secondes.
9. Mode piéton
10. Défaut : si le voyant est allumé, vérifier une solution possible en consultant le tableau des codes d'erreur.





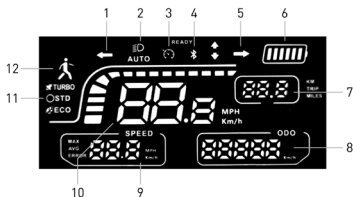

ATTENTION

L'accélérateur est activé dès que la vitesse d'avancement dépasse 3 km/h. Le Cruise control est désactivé à la première pression sur le frein ou l'accélérateur.



- Indicateur de direction (gauche) : voyant allumé = clignotant gauche activé.
- Phares : indique l'état des phares de la trottinette (allumés ou éteints).
- Cruise control : indique si la fonction du régulateur de vitesse de la trottinette est activée (lumière allumée) ou désactivée (lumière éteinte).
- Bluetooth : indique si la trottinette est connectée ou non à un appareil via Bluetooth.
- Indicateur de direction (droite) : voyant allumé = clignotant droit activé.
- Batterie : indique l'état de charge résiduelle de la batterie.
- KM/Trip/Miles : indique la distance parcourue au cours d'un seul trajet.
- ODO : indique la distance totale parcourue par la trottinette électrique.
- Speed :
 - Max : indique la vitesse maximale atteinte par la trottinette électrique au cours d'un seul trajet ;
 - Avg : indique la vitesse moyenne de la trottinette électrique au cours d'un seul trajet ;
 - Erreur : indique la présence d'erreurs ou d'anomalies dans le fonctionnement de la trottinette électrique ;
- Tachymètre : indique la vitesse instantanée de la trottinette électrique en mouvement, affichée en miles par heure (mph) ou en kilomètres par heure (km/h), selon le mode d'affichage sélectionné.
- Modalité de vitesse :
 - Turbo : mode offrant une vitesse et des performances maximales ;
 - STD : mode de vitesse standard
 - ECO : mode à faible consommation d'énergie ;
- Piéton : mode de conduite à vitesse limitée (généralement pas plus de 6 km/h), avec fonction d'assistance à l'accélération du véhicule avec phare arrière clignotant, pour assurer la sécurité en présence de piétons

Clignotants (si présents)

Modèles*	Image de référence	Indications
<p>JUC AS</p> <p>JAD AS</p>	<p style="text-align: center;">Actionnement :</p> 	<p>Sur les modèles qui en sont équipés, les clignotants sont placés aux extrémités du guidon (côté gauche et côté droit).</p> <p>Les indicateurs de direction sont nécessaires pour signaler rapidement tout changement de direction en conduisant.</p> <div style="border: 1px solid black; padding: 5px; margin: 10px 0;">  ATTENTION </div> <p>Avant chaque utilisation du produit, vérifiez que les indicateurs de direction fonctionnent correctement.</p>
<p>JAF SR</p> <p>JAF AS</p>		<p>Les indicateurs de direction sont nécessaires pour signaler rapidement tout changement de direction en conduisant.</p> <div style="border: 1px solid black; padding: 5px; margin: 10px 0;">  ATTENTION </div> <p>Avant chaque utilisation du produit, vérifiez que les indicateurs de direction fonctionnent correctement.</p>
<p>JXP</p>		<p>Les clignotants doivent permettre de signaler rapidement tout changement de direction pendant la conduite.</p> <div style="border: 1px solid black; padding: 5px; margin: 10px 0;">  ATTENTION </div> <p>Avant chaque utilisation du produit, vérifiez que les indicateurs de direction fonctionnent correctement.</p>

6. Guide rapide

- Lors de la première utilisation, chargez le produit à 100 %.
- Vérifiez la pression des pneus (la valeur recommandée est indiquée sur le côté du pneu). Si la trottinette électrique n'arrive pas à atteindre au moins 60 % des km déclarés ou n'atteint pas la vitesse maximale dans les 3 premiers mois d'utilisation, il est probable que les pneus se soient à nouveau dégonflés, et il faudra donc rétablir la pression comme indiqué.
- Vérifiez et réglez les freins.
- Allumez l'écran.
- Placez le produit sur une surface plane.
- Tenez fermement le guidon avec les deux mains. Montez sur la plate-forme avec un pied et utilisez l'autre pour vous donner une légère poussée et accélérer.





ATTENTION

Fonction Zero Start : l'accélérateur est activé dès que la vitesse de conduite dépasse les 3 km / h.

Pour des raisons de sécurité, le produit est initialement défini pour éviter un démarrage à l'arrêt.

- Lors de la conduite du produit, inclinez le corps dans le sens de la conduite pendant un virage et tournez le guidon lentement.
- Pour arrêter le produit, relâchez l'accélérateur, appuyez sur le levier de frein
- Pour descendre, il faut d'abord arrêter complètement le produit. Descendre du produit en mouvement peut entraîner des blessures.
- Avant chaque utilisation, vérifiez les freins et leur état d'usure, vérifiez la pression des pneus (voir la valeur recommandée sur le flanc du pneu), l'état d'usure des roues, l'accélérateur et l'état de charge de la batterie.

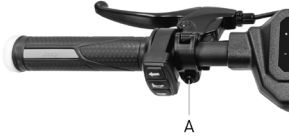
Position du levier de frein

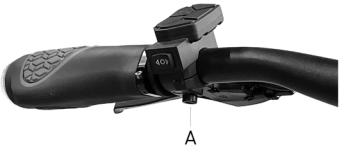
Modèles	Image de référence	Indications
JUC AS JAD AS		La position du levier de frein peut être ajustée si nécessaire en dévissant la vis [A]. Une fois la position ajustée, serrer la vis [A].
JAF SR JAF AS		La position du levier de frein peut être ajustée si nécessaire en dévissant la vis [A]. Une fois la position ajustée, serrer la vis [A].
JXP		La position du levier de frein peut être ajustée si nécessaire en dévissant la vis [A]. Une fois la position ajustée, serrer la vis [A].





Modèle	Images	Indications
<p>JUC AS</p> <p>JAD AS</p> <p>JAF SR</p> <p>JAF AS</p> <p>JXP</p>		<ol style="list-style-type: none"> 1. Vérifier l'alignement de l'étrier avec le disque ; si nécessaire, le régler à l'aide des vis (B) et (C). 2. Contrôler la distance entre la plaquette fixe (située à l'intérieur de l'étrier) et le disque ; ajuster si nécessaire. 3. Si le frein est trop serré ou trop lâche, desserrer la vis (A) à l'aide d'une clé Allen. 4. Régler le câble du frein : s'il est trop tendu, le raccourcir en le déplaçant vers le haut ; s'il est trop lâche, le tirer vers le bas. 5. Après le réglage, serrer la vis (A) pour fixer le câble.

7. Plier et transporter

Assurez-vous que la trottinette électrique est éteinte.

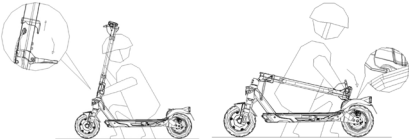
JUC AS, JAD AS, JAF SR, JAF AS: Tenez la perche du guidon d'une main, tirez le levier, repliez la perche du guidon vers le plateau et accrochez.

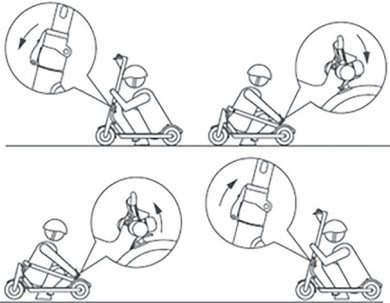
JXP: Tenez le guidon avec la main, dévissez le bouton et appuyez sur la sécurité pour rabattre le guidon vers le repose-pieds. Enfin, fixez-le à l'aide de la sangle fournie.

JUC AS / JAD AS	Indications	
		
JAF SR	<div data-bbox="736 649 940 697" style="border: 1px solid black; padding: 5px; text-align: center;"> ATTENTION</div> <p data-bbox="695 744 982 783">Après le pliage, soulever en tenant le guidon d'une ou des deux mains.</p> <p data-bbox="695 797 982 899">Assurez-vous de tenir fermement le produit pendant le transport. Si vous n'êtes pas sûr de pouvoir maintenir le poids du produit, ne continuez pas le transport avec le produit relevé.</p> <p data-bbox="695 899 982 965">Si le produit tombe brusquement, il peut provoquer des blessures graves et des dommages.</p>	
		
JXP		
		

8. Autonomie et performances

L'autonomie maximale et les performances du véhicule dépendent de plusieurs variables :

Terrain : la conduite sur chaussée lisse permet d'obtenir une meilleure autonomie et de meilleures performances que la conduite sur des routes accidentées et des montées.

Poids de l'utilisateur : plus le poids est élevé, plus l'autonomie et les performances du véhicule sont réduites.

Température : la conduite de la trottinette dans un environnement très froid ou très chaud affecte l'autonomie et les performances.

Vitesse et style de conduite : la conduite fluide et constante prolonge l'autonomie. Les accélérations, décélérations et manœuvres continues réduisent considérablement l'autonomie. La vitesse plus basse prolonge l'autonomie.

Entretien : une recharge en temps voulu, un entretien approprié et un contrôle régulier de la pression des pneus augmentent l'autonomie et assurent des performances constantes dans le temps.

Le niveau de charge de la batterie affecte les performances, plus le niveau de charge est bas, plus la vitesse est faible, surtout dans les montées.

9. Stockage, entretien et nettoyage



ATTENTION

S'il y a des taches sur le corps du produit, nettoyez-les avec un chiffon humide. Si les taches persistent, appliquez dessus un savon doux, brossez-les avec une petite brosse, puis essuyez avec un chiffon humide. Si les composants en plastique présentent des rayures, utilisez du papier de verre ou un autre matériau abrasif pour les éliminer. Ne pas nettoyer le produit avec de l'alcool, de l'essence, du kérosène ou d'autres solvants chimiques corrosifs et volatils afin d'éviter de graves dommages. Ne lavez pas le produit avec des jets d'eau à haute pression. Pendant le nettoyage, assurez-vous que le produit est éteint, que le câble de charge est déconnecté et que le bouchon en caoutchouc est fermé car une fuite d'eau pourrait provoquer des chocs électriques ou d'autres problèmes graves. L'infiltration d'eau dans la batterie peut endommager les circuits internes, provoquer un incendie ou une explosion. En cas de doute sur la présence d'une infiltration d'eau dans la batterie, arrêtez immédiatement de l'utiliser et renvoyez-la au SAV ou à votre revendeur pour un contrôle.

Lorsque le produit n'est pas utilisé, rangez-le dans un endroit fermé sec et frais. Ne le rangez pas à l'extérieur ou à l'intérieur de la voiture pendant une période prolongée. Un ensoleillement excessif, une surchauffe et un froid extrême accélèrent le vieillissement des pneus et compromettent la durée de vie à la fois du produit et de la batterie. Ne l'exposez pas à la pluie ou à l'eau, ne l'immergez pas et ne le lavez pas à l'eau.

Vérifiez régulièrement le serrage des différentes pièces boulonnées, notamment les axes des roues, le système de pliage et de transport, le système de direction, le système de freinage, le bon état du cadre, des fourches et de la suspension. Les écrous et toutes les autres fixations autobloquantes peuvent perdre leur efficacité, il est donc nécessaire de vérifier et de resserrer périodiquement ces éléments.

Comme tous les composants mécaniques, ce produit est sujet à l'usure et à de fortes contraintes. Des matériaux et des composants différents peuvent réagir à l'usure ou à la fatigue sous contrainte de différentes manières. Si la durée de vie d'un composant est dépassée, il peut se briser brusquement et causer des blessures au conducteur. Toute fissure, rayure ou changement de couleur dans les zones fortement sollicitées indique que la durée de vie du composant a été atteinte et qu'il doit être remplacé.

Vérifier l'état d'usure des pneus : il ne doit pas y avoir de coupures, de fissures, de corps étrangers, de gonflements anormaux, le manque de pièces et autres dommages.

N'essayez pas de démonter ou de réparer le produit par vous-même. Le remplacement de tous les composants de la trottinette doit être effectué par le SAV, pour en savoir plus, contactez votre revendeur ou allez sur le site www.jeepurbanemobility.com/en

10. Configuration appli

Ce produit peut être associé à l'application Jeep e-mobility. L'application permet de contrôler le produit directement depuis le smartphone.



Ouvrez l'application et suivez les instructions du service app de référence.



L'application peut nécessiter différentes autorisations pour son utilisation et son fonctionnement.

La version de l'application a peut-être été mise à jour sur votre service d'applications. Il est recommandé de vérifier constamment les mises à jour de l'application pour découvrir de nouvelles fonctions et de toujours installer la dernière version de l'application sur votre appareil.

N'utilisez pas le dispositif pendant la conduite.

11. Fiche technique

Informations générales

	JUC AS	JAD AS	JAF SR
Châssis	Alliage de magnésium	Alliage de magnésium	Acier
Suspensions	Avant et arrière	Avant et arrière	avant
Vitesse	JE-MO-220008 JE-MO-220011	JE-MO-220006	JE-MO-220007
	Piéton : ≤ 6km/h L2: ≤ 15km/h L3: ≤ 20km/h L4: ≤ 25km/h (vitesse maximale) *	Piéton : ≤ 6km/h L2: ≤ 15km/h L3: ≤ 20km/h L4: ≤ 25km/h (vitesse maximale) *	Piéton : ≤ 6km/h L2: ≤ 10km/h L3: ≤ 15km/h L4: ≤ 20km/h (vitesse maximale) *
Pente maximum**	26%	26%	18%
Freins	Frein électrique avant et frein à disque arrière	Frein électrique avant et frein à disque arrière	Frein électrique avant et frein à disque arrière
Pneus	Mesure : 10" tubeless Pression recommandée : 44 PSI / 3 BARS	Mesure : 10" tubeless Pression recommandée : 44 PSI / 3 BARS	Mesure : Chambre à air 8,5" Pression recommandée : 50 PSI / 3,5 BAR
Charge maximum	100 kg	100 kg	100 kg
Conducteur	Vérifiez la législation en vigueur dans votre pays		
Température de fonctionnement	-5°C / 40°C	-5°C / 40°C	-5°C / 40°C
Niveau de protection	IPX4: JE-MO-220008 IPX5: JE-MO-220011	IPX4	IPX4
Durée de charge	Environ 5 heures	Environ 7 heures	Environ 5 heures
Autonomie**	Jusqu'à 45 km	Jusqu'à 40 km	Jusqu'à 25 km
Système électrique			
Puissance nominale moteur	≤ 0.5kW; 500W sans balais, 28Nm	≤ 0.35kW; 350W sans balais, 18.9Nm	≤ 0.35kW; 350W sans balais, 17Nm
Puissance maximum moteur	≤ 0.7kW; 700W	≤ 0.515kW; 515W	≤ 0.515kW; 515W sans balais
Écran (d'affichage)	3.5" LED couleur	3.5" LED couleur	LED couleur
Batterie	48V 9.6Ah 461Wh	36V 10.4Ah 374Wh	36V 7.5Ah 270Wh
Protection à basse tension	35.75V ± 0.5V	30V ± 0.5V	31V ± 1V
Limite de courant	18A	18A	18A
Kers	Oui	Oui	Oui
Phares	LED avant et arrière	LED avant et arrière	LED avant et arrière
Fonction	Bluetooth avec application	Bluetooth avec application	Bluetooth avec application
Mesures			
Poids net	19.6kg	19.5kg	15kg
Poids brut	23.4kg	23.3kg	17kg

* Toujours respecter le Code de la route et les normes en matière en vigueur dans le pays de circulation.

** Sujet à variations en fonction du poids du conducteur, des conditions de la route et de la température

Informations générales

	JAF AS	JXP
Châssis	Aluminium	Aluminium
Suspensions	Avant	Avant et arrière
Vitesse	JE-MO-230002	JE-MO-220009
	L1: ≤ 6km/h L2: ≤ 15km/h L3: ≤ 20km/h L4: ≤ 25km/h	L1: Piéton : ≤ 6km/h L2: ≤ 15km/h L3: ≤ 20km/h L4: ≤ 25km/h (vitesse maximale) *
Pente maximum**	15%	20%
Freins	Frein électrique avant et frein à disque arrière	Frein électrique avant et frein à disque arrière
Pneus	Taille 8,5" avec chambre à air Pression recommandée 50 psi / 3,5 bar	Mesure : 10" tubeless
Charge maximum	100 kg	120 kg
Conducteur	Vérifiez la législation en vigueur dans votre pays	
Température de fonctionnement	-5°C/+50°C	-10°C/45°C
Niveau de protection	IPX5	IPX5
Durée de charge	Environ 5 heures	Environ 8 heures
Autonomie**	Jusqu'à 30 km	Jusqu'à 60 km

Système électrique

Puissance nominale moteur	≤ 0,35 kW ; 350 W sans balais, 15 Nm	≤ 0,5 kW ; 500 W sans balais
Puissance maximum moteur	≤ 0,499 kW ; 499 W sans balais	≤ 0 865kW ; 865W
Écran [d'affichage]	LED couleur	LED couleur
Batterie	36V 7.8Ah 280Wh	48V 15Ah 720Wh
Protection à basse tension	30 V ± 0.5 V	39 V ± 0.5 V
Limite de courant	17A ± 1A	21A ± 0,5A
Kers	Oui	Oui
Phares	LED avant et arrière	LED avant et arrière
Fonction	Oui	Oui

Mesures

Poids net	13kg	25kg
Poids brut	15kg	30kg

* Toujours respecter le Code de la route et les normes en matière en vigueur dans le pays de circulation.

** Sujet à variations en fonction du poids du conducteur, des conditions de la route et de la température

12. . Résolution des problèmes

Problema	Causa	Soluzione
Le moteur ne tourne pas	Problème électrique, présence d'un code d'erreur	Demander l'assistance technique
La roue motrice ne tourne pas	Problème aux freins Le moteur est bloqué	Régler les freins. Si le problème persiste, demander l'assistance technique Vérifiez le bon serrage de la roue, vérifiez qu'elle tourne sans démarrer le véhicule. Si le problème persiste, demander l'assistance technique
Le moteur s'éteint en cours de fonctionnement	Surchauffe du moteur Présence d'un code erreur	Arrêtez le véhicule et attendez qu'il refroidisse Demander l'assistance technique
Une fois le produit rechargé, il ne s'allume pas ou s'éteint après quelques kilomètres.	Batterie endommagée	Demander l'assistance technique
La batterie ne se charge pas ou le produit ne s'allume pas	Problèmes de connexion La batterie n'est pas connectée (modèles avec batterie amovible) La batterie est déchargée La batterie est endommagée Problèmes de chargeur de batterie	Demander l'assistance technique Vérifier si le connecteur d'alimentation est branché. Charger la batterie à 100 % Demander une assistance technique Remplacer le chargeur de batterie

Tableau codes d'erreur

Modèle	Code	Indications	Solution
JUC AS	E01	Protection contre les surcharges de courant	Éteindre votre EDPM (engin de déplacement personnel motorisé), attendre quelques minutes avant de le redémarrer
	E02	Protection à basse tension	Recharger la batterie ; si cela ne résout pas le problème, demander l'assistance technique
	E03	Protection contre les surtensions	Demander l'assistance technique
	E04	Mauvais fonctionnement du moteur	Demander l'assistance technique
	E05	Mauvais fonctionnement du MOS de la centrale	Demander l'assistance technique
	E06	Mauvais fonctionnement du MOS de la centrale	Demander l'assistance technique
	E07	Erreur signal centrale	Demander l'assistance technique
JAD AS	E08	Protection surchauffe	Éteignez le véhicule, attendez quelques minutes avant de redémarrer le véhicule, si non résolu, demandez une assistance technique
	E09	Mauvais fonctionnement de l'accélérateur	Demander l'assistance technique
	E10	Mauvais fonctionnement du capteur du levier de frein	Demander l'assistance technique
	E11	Panne phares	Demander l'assistance technique
	E12	Erreur de communication affichage	Demander l'assistance technique
	E13	Anomalie de fonctionnement du bouton de démarrage	Demander l'assistance technique

Modèle	Code	Indications	Solution
JAF SR	E01	Mauvais fonctionnement du moteur	Demander l'assistance technique
	E02	Mauvais fonctionnement du MOS de la centrale	Demander l'assistance technique
	E03	Dysfonctionnement du capteur de freinage (coupure)	Demander l'assistance technique
	E04	Mauvais fonctionnement de l'accélérateur	Demander l'assistance technique
	E05	Protection à basse tension	Recharger la batterie ; si cela ne résout pas le problème, demander l'assistance technique
	E06	Erreur de communication affichage	Demander l'assistance technique
	E07	Protection contre les surcharges de courant	Demander l'assistance technique
	E08	Erreur signal centrale	Demander l'assistance technique
	E09	Anomalie/blocage du moteur sans balais	Demander l'assistance technique

Modèle	Code	Problème	Indication
JAF AS	E10	Erreur de communication écran	Indique une possible rupture de communication entre l'écran de la trottinette électrique et l'unité de contrôle, entraînant une perte d'informations. Vérifier la connexion entre l'écran et l'unité de contrôle ou demander une assistance technique.
	E11	Erreur capteur courant moteur	Indique un défaut dans le capteur de courant du moteur de la trottinette électrique. Vérifier le câblage du moteur ou demander une assistance technique.
	E14	Erreur capteur accélérateur	Indique un défaut dans le capteur d'accélération de la trottinette électrique. Vérifier le capteur et les câbles, ou demander une assistance technique.
	E15	Erreur capteur freins	Indique un défaut dans le capteur des freins de la trottinette électrique. Vérifier le capteur et les câbles, ou demander une assistance technique.
	E16	Erreur capteur moteur	Si l'erreur se produit au démarrage, vérifier que le câblage du hall du moteur est normal. Si l'erreur se produit pendant le freinage, vérifier et remplacer le moteur ou le contrôleur pour résoudre le problème, ou demander une assistance technique.
	E21	Erreur de communication BMS	Demander l'assistance technique.
	E50	Erreur ligne principale haute tension	Si l'erreur se produit au démarrage, vérifier si la tension de la batterie est normale. Si elle se produit pendant la conduite, il est nécessaire de remplacer la batterie ou le contrôleur pour résoudre le problème, ou demander une assistance technique.
	E55	Erreur haute température unité de contrôle	Si la température du contrôleur est trop élevée, éteindre le véhicule et le laisser refroidir avant de le redémarrer. Si l'erreur se produit au démarrage, il faudra remplacer le contrôleur pour résoudre le problème.

Modèle	Code	Problème	Indication
JXP	4	Erreur court-circuit	Indique un court-circuit dans le câblage électrique de la trottinette. Vérifier le câblage, demander une assistance technique si nécessaire.
	6	Tension 5V trop faible	Demander l'assistance technique.
	10	Erreur de communication écran	Indique une possible rupture de communication entre l'écran de la trottinette électrique et l'unité de contrôle, entraînant une perte d'informations. Vérifier la connexion entre l'écran et l'unité de contrôle ou demander une assistance technique.
	11/12/13	Erreur capteur courant moteur	Indique un défaut dans le capteur de courant du moteur de la trottinette électrique. Vérifier le câblage du moteur ou demander une assistance technique.
	14	Erreur capteur accélérateur	Indique un défaut dans le capteur d'accélération de la trottinette électrique. Vérifier le capteur et les câbles, ou demander une assistance technique.
	15	Erreur capteur freins	Indique un défaut dans le capteur des freins de la trottinette électrique. Vérifier le capteur et les câbles, ou demander une assistance technique.
	16/17/18	Erreur capteur moteur	Si l'erreur se produit au démarrage, vérifier que le câblage du hall du moteur est normal. Si l'erreur se produit pendant le freinage, vérifier et remplacer le moteur ou le contrôleur pour résoudre le problème, ou demander une assistance technique.
	21	Erreur de communication BMS	Demander l'assistance technique.
	50	Erreur ligne principale haute tension	Si l'erreur se produit au démarrage, vérifier si la tension de la batterie est normale. Si elle se produit pendant la conduite, il est nécessaire de remplacer la batterie ou le contrôleur pour résoudre le problème, ou demander une assistance technique.
	53	Erreur surcharge système	Indique une surcharge du système de la trottinette électrique, demander une assistance technique.
	55	Erreur haute température unité de contrôle	Si la température du contrôleur est trop élevée, éteindre le véhicule et le laisser refroidir avant de le redémarrer. Si l'erreur se produit au démarrage, il faudra remplacer le contrôleur pour résoudre le problème.
58	Alarme haute température batterie	Si la température de la batterie est trop élevée, éteindre le véhicule et le laisser refroidir avant de le redémarrer.	

13. Responsabilité et conditions générales de garantie

Le conducteur assume tous les risques liés à la non-utilisation d'un casque et d'autres équipements de protection.

Le conducteur est tenu de respecter les réglementations locales en vigueur en ce qui concerne :

1. l'âge minimum autorisé pour le conducteur,
2. les restrictions sur les types de conducteurs qui peuvent utiliser le produit
3. tous les aspects réglementaires

Le conducteur est également tenu de maintenir le produit propre et en parfait état d'efficacité et d'entretien, d'effectuer avec diligence les contrôles de sécurité qui lui incombent tels que décrits dans les sections précédentes, de ne pas altérer le produit de quelque manière que ce soit et de conserver toute la documentation relative à l'entretien.

La société ne répond pas des dommages provoqués et n'est en aucun cas responsable des dommages causés aux biens ou aux personnes dans les cas où :

- le produit est utilisé de manière incorrecte ou non conforme aux instructions du manuel d'instructions ;
- le produit, suite à l'achat, est altéré ou modifié dans tout ou partie de ses composants.

En cas de défaillance du produit dû à des causes non imputables à des comportements incorrects du conducteur et si vous souhaitez consulter les conditions générales de garantie, veuillez contacter votre concessionnaire ou visitez le site

www.jeepurbanemobility.com/en

Sont toujours exclues du champ d'application de la Garantie Légale des Produits les défaillances ou dysfonctionnements causés par des événements accidentels et/ou imputables à la responsabilité de l'Acheteur ou par une utilisation du Produit non conforme à l'usage prévu et/ou à celui prévu dans la documentation technique jointe au Produit, ou dus à un défaut de réglage des parties mécaniques, à l'usure naturelle des matériaux d'usure ou causés par des erreurs de montage, un manque d'entretien et/ou une utilisation de celui-ci non conforme aux instructions.

Par exemple, les éléments suivants doivent être considérés comme exclus de la Garantie légale relative aux Produits :

- les dommages causés par des chocs, des chutes ou des collisions accidentelles, des crevaisons ;
- les dommages causés par l'utilisation, l'exposition ou le stockage dans un environnement inapproprié (par exemple : présence de pluie et/ou de boue, exposition à l'humidité ou à des sources de chaleur excessive, contact avec du sable ou d'autres substances)
- les dommages causés par le manque de réglage pour l'utilisation sur route et/ou entretien des pièces mécaniques, des freins à disque mécaniques, du guidon, des pneus, etc. ; l'installation et/ou le montage incorrect des pièces et/ou des composants
- l'usure naturelle des matériaux consommables : frein à disque mécanique (par ex. plaquettes, étriers, disque, câbles), pneus, plateformes, joints, roulements, feux led et ampoules, pied, boutons, garde-boue, pièces en caoutchouc (plateforme), câblage des connecteurs des câbles, caches et autocollants, etc. ; connecteurs des câbles, masques et autocollants, etc. ;
- l'entretien inapproprié et/ou l'utilisation incorrecte de la batterie du Produit ;
- l'altération et/ou le forçage de parties du Produit ;
- l'entretien ou la modification incorrect ou inadéquat du Produit ;
- mauvaise utilisation du Produit (par exemple : surcharge, utilisation dans des compétitions et/ou pour des activités commerciales de location) ;
- les entretiens, les réparations et/ou les interventions techniques sur le Produit effectués par des tiers non autorisés ;
- les dommages aux Produits résultant du transport, s'il est effectué par l'Acheteur ;
- les dommages et/ou les défauts résultant de l'utilisation de pièces de rechange non originales.

Nous vous invitons à consulter la version la plus récente des conditions de garantie disponible sur le site www.jeepurbanemobility.com/en/support

14. Informations sur l'élimination



ATTENTION

Traitement des équipements électriques ou électroniques en fin de vie (applicable dans tous les pays de l'Union européenne et les autres pays de l'UE) européens avec système de tri sélectif)

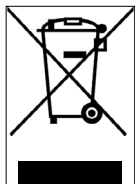

Ce symbole sur le produit ou sur l'emballage indique que le produit ne doit pas être considéré comme un déchet ménager normal, mais doit plutôt être livré à un point de collecte approprié pour le recyclage des équipements électriques et électroniques (DEEE).

En vous assurant que ce produit est éliminé correctement, vous contribuerez à éviter les conséquences négatives potentielles pour l'environnement et la santé qui pourraient autrement être causées par une élimination inappropriée.

Le recyclage des matériaux permet de préserver les ressources naturelles.

Pour des informations plus détaillées sur le recyclage et l'élimination de ce produit, vous pouvez contacter le service local d'élimination des déchets ou bien le point de vente où vous l'avez acheté.

Dans tous les cas, il faut effectuer l'élimination conformément à la normative en vigueur dans le pays d'achat.

En particulier, les consommateurs sont tenus de ne pas éliminer les DEEE en tant que déchets municipaux, mais doivent participer à la collecte séparée de ce type de déchets à travers deux modes de remise :

- Aux Centres de Collecte municipaux (également appelés Eco-emplacements, îlots écologiques), directement ou via les services de collecte des entreprises municipales, là où ils sont disponibles ;
- Auprès des points de vente de nouveaux appareils électriques et électroniques.

Ici on peut y consigner gratuitement les RAEE de très petites dimensions (avec le côté le plus long inférieur à 25 cm), tandis que ceux de dimensions supérieures peuvent être livrés en mode 1 contre 1, c'est-à-dire en livrant l'ancien produit au moment où l'on achète un neuf aux mêmes fonctions.

Par ailleurs, le mode 1 contre 1 est toujours garanti lors de l'achat par le consommateur d'un nouvel EEE, quelle que soit la taille du DEEE.

En cas de mise au rebut illégale d'équipements électriques ou électroniques, les sanctions spécifiques prévues par la législation en vigueur sur la protection de l'environnement pourraient être appliquées.

Si les DEEE contiennent des piles ou des accumulateurs, ceux-ci doivent être retirés et soumis à un tri sélectif



ATTENTION

Traitement des batteries usagées (applicable dans tous les pays de l'Union européenne et dans d'autres systèmes européens de tri sélectif)

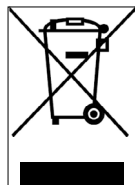

Ce symbole sur le produit ou sur l'emballage indique que la batterie ne doit pas être considérée comme un déchet ménager normal. Sur certains types de batteries, ce symbole peut être utilisé en combinaison avec un symbole chimique.

Les symboles chimiques du mercure (Hg) ou du plomb (Pb) sont ajoutés si la batterie contient plus de 0,0005 % de mercure ou de 0,004 % de plomb.

En veillant à ce que les batteries usagées soient éliminées correctement, vous contribuerez à prévenir les conséquences négatives potentielles pour l'environnement et la santé humaine qui

pourraient autrement être causées par leur élimination inappropriée. Le recyclage des matériaux permet de conserver les ressources naturelles. Dans le cas de produits qui, pour des raisons de sécurité, de performance ou de protection des données, nécessitent une connexion fixe à une batterie interne, elle ne doit être remplacée que par du personnel d'assistance qualifié.

Remettre le produit en fin de vie à des points de collecte adaptés à l'élimination des équipements électriques et électroniques : cela permet de s'assurer que la batterie qui se trouve à l'intérieur est également traitée correctement.

Pour obtenir des informations plus détaillées sur l'élimination de la batterie usagée ou du produit, vous pouvez contacter votre service local d'élimination des déchets ou le point de vente où vous l'avez acheté.

Dans tous les cas, il faut effectuer l'élimination conformément à la normative en vigueur dans le pays d'achat.

Dieses Handbuch ist für die folgenden Elektroroller gültig:

JUC AS / JAD AS / JAF SR JAF AS / JXP

Handbuch

JE-MO-000001 rev. 2

Verzeichnis

1. Sicherheitshinweise
2. Inhalt der Packung und Montage
3. Produktübersicht
4. Aufladen des Akkus
5. Informationen zu den Bedienelementen / Bedienfeld
6. Kurzanleitung
7. Zusammenklappen und Transportieren
8. Reichweite und Leistungen
9. Lagerung, Wartung und Reinigung
10. App-Konfiguration
11. Technisches Datenblatt
12. Abhilfe bei Problemen
13. Haftung und allgemeine Garantiebedingungen
14. Informationen zur Entsorgung

Übersetzung der Originalanweisungen

Vielen Dank, dass Sie sich für dieses Produkt entschieden haben.

Für Informationen, technische Unterstützung, Service und um die allgemeinen Garantiebedingungen einzusehen, wenden Sie sich bitte an Ihren Händler oder besuchen Sie www.jeepurbanemobility.com/en

1. Sicherheitshinweise

WICHTIG! Lesen und befolgen Sie die folgenden Anweisungen sorgfältig, bevor Sie das Produkt verwenden. Bewahren Sie das Benutzerhandbuch zum Nachschlagen oder für neue Benutzer auf.

Nehmen Sie sich die Zeit, die Grundlagen der Anwendung zu erlernen, um schwerwiegende Unfälle zu vermeiden, die in den ersten Monaten auftreten können. Wenden Sie sich an Ihren Händler, um Unterstützung bei der korrekten Verwendung des Produkts zu erhalten oder um an eine geeignete Schulumgebung verwiesen zu werden.

Das Unternehmen lehnt jede direkte oder indirekte Haftung ab, die sich aus der missbräuchlichen Verwendung des Produkts, der Nichteinhaltung der Verkehrsvorschriften und der Anweisungen in diesem Handbuch, aus Unfällen und Streitigkeiten aufgrund von Nichtbeachtung und illegalen Handlungen ergibt.

Dieses Produkt ist ein Freizeitprodukt. Es darf nur von einer Person und nicht für den Transport von Passagieren benutzt werden, da es nicht von mehr als einer Person zur Zeit benutzt werden darf.

Ändern Sie in keiner Weise den Verwendungszweck des Fahrzeugs, dieses Produkt ist nicht geeignet für Stunts, Wettbewerbe, Gegenstände transportieren, andere Fahrzeuge oder Anbaugeräte abschleppen.

Der **Elektroroller** ist mit Vorsicht zu verwenden, wobei die **Vorschriften** der Straßenverkehrsordnung des Landes, in dem er benutzt wird, stets zu beachten sind, um Gefahren zu vermeiden und die maximale Vorsicht für sich und andere zu gewährleisten.

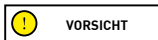

Indikative Anforderungen an die Fahrzeugkonstruktion:

Modell Elektroroller	JUC AS	JAD AS	JAF SR	JAF AS	JXP
Artikelnummer	JE-MO-220008 JE-MO-220011	JE-MO-220006 JE-MO-220007	JE-MO-220010	JE-MO-230002	JE-MO-220009
Gewicht MIN. [kg]	30	30	30	30	30
Gewicht MAX. [kg]	100	100	100	100	100
*Alter MIN	14	14	14	14	14
*Alter MAX	65	65	65	65	65
Größe [cm] MIN.	120	120	120	120	120
Größe [cm] MAX.	200	200	200	200	200

- * Überprüfen und befolgen Sie vor der Verwendung des Produkts die geltenden örtlichen Vorschriften in Bezug auf das zulässige Mindestalter des Fahrers, die Beschränkungen für den Fahrertyp, der das Produkt verwenden darf, und die Verwendung dieses Produkttyps.

Der A-bewertete Emissionsschalldruckpegel (Lärm) am Ohr des Fahrers beträgt weniger als 70 dB(A).

Grafische Darstellung von Sicherheitswarnungen

Zur Identifizierung der Sicherheitshinweise in diesem Handbuch werden die folgenden grafischen Warnsymbole verwendet. Sie haben die Funktion, die Aufmerksamkeit des Lesers / Benutzers im Sinne einer korrekten und sicheren Verwendung des Produkts auf sich zu ziehen.

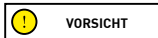

Vorsicht

Hebt einzuhaltende Regeln hervor, um Schäden am Produkt zu vermeiden bzw. das Eintreten von Gefahrensituationen zu verhindern.



Restrisiken

Weist auf das Vorhandensein von Gefahren hin, die Restrisiken verursachen, die der Benutzer beachten muss, um Verletzungen oder Sachschäden zu vermeiden.

Allgemeine Warnhinweise

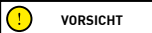

Bitte denken Sie daran, dass Sie an öffentlichen Orten oder auf der Straße, selbst wenn Sie diese Anleitung genau befolgen, nicht vor Verletzungen durch Verstöße oder unangemessene Handlungen gegenüber anderen Fahrzeugen, Hindernissen oder Personen geschützt sind. Ein unsachgemäßer Gebrauch des Produkts oder die Nichtbeachtung der Anweisungen in diesem Handbuch kann zu ernsthaften Schäden führen.

Dieses Produkt ist ein Elektrofahrzeug. Je schneller Sie fahren, desto länger ist der Bremsweg. Bei einer Vollbremsung auf rutschigen, schlammigen, nassen oder vereisten Straßen können die Räder durchdrehen und Sie können das Gleichgewicht verlieren. Sie müssen eine angemessene Geschwindigkeit und einen Sicherheitsabstand zu anderen Fahrzeugen oder Fußgängern einhalten. Seien Sie besonders vorsichtig, wenn Sie auf unbekanntem Straßen fahren. Öffnen Sie den Ständer nicht, wenn Sie das Produkt verwenden, da sonst die Gefahr besteht, dass Sie sich schwer verletzen und das Produkt beschädigt wird.

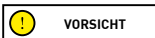

Auf nassen Straßen wird der Bremsweg länger und die Bodenhaftung verringert sich merklich im Vergleich zu trockenen Straßen! Fahren Sie vorsichtiger und halten Sie die Sicherheitsabstände ein!

Tragen Sie zu Ihrer eigenen Sicherheit immer einen Helm, Knie- und Ellbogenschützer, um sich vor Stürzen und Verletzungen während der Fahrt mit dem Produkt zu schützen. Wenn Sie das Produkt verleihen, lassen Sie den Fahrer die Sicherheitsausrüstung tragen und erklären Sie ihm die Bedienung des Fahrzeugs. Um Verletzungen zu vermeiden, leihen Sie das Produkt nicht an Personen aus, die nicht wissen, wie man es benutzt. Tragen Sie immer Schuhe, bevor Sie das Produkt verwenden.

Kinder dürfen mit dem Roller oder Teilen davon nicht spielen, noch darf man ihnen erlauben, Reinigungs- oder Wartungsarbeiten an ihm auszuführen.

Achten Sie beim Fahren des Produkts darauf, dass Sie Kinder und Fußgänger nicht erschrecken. Wenn Sie hinter ihnen fahren und zum Überholen ansetzen, warnen Sie sie mit der Klingel und fahren Sie bei der Mindestgeschwindigkeit von 6 km/h.

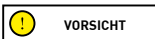

Frequenzinformationen:

Das Betriebsfrequenzband des Bluetooth®-Geräts liegt zwischen 2,4000 GHz und 2,4835 GHz.

Die maximale Funkfrequenzleistung, die in diesen Frequenzbändern übertragen wird, beträgt 100 mW.

Fahrhinweise und Warnungen

Bedingungen	Bestimmungsgemäße/sachgemäße Verwendung	Unsachgemäße Verwendung
Fahrer	Einer	Mehr Personen, mit Kindern oder Tieren.
Sicherheitsausrüstung	Helm, Knieschützer, Ellbogenschützer, reflektierende Jacke.	Keine Ausrüstung.
Kontrolle vor der Fahrt	Vor jedem Gebrauch müssen Sie die Bremsen und ihren Verschleißzustand, den Reifendruck (den empfohlenen Wert finden Sie auf der Seite des Reifens), den Verschleiß der Reifen, den Beschleuniger und den Ladezustand des Akkus kontrollieren. Wenn Sie ungewöhnliche Geräusche oder Störungen feststellen, verwenden Sie das Produkt nicht und wenden Sie sich an Ihren Händler oder den autorisierten technischen Kundendienst.	Überprüfen Sie das Produkt niemals vor der Fahrt.
	Wenn Sie ungewöhnliche Geräusche oder Anomalien feststellen, verwenden Sie das Produkt nicht und wenden Sie sich an Ihren Händler oder den technischen Kundendienst.	Die Verwendung des Produkts, wenn man ungewöhnliche Geräusche oder Anomalien feststellt.
Gehen Sie beim Schieben des Produkts	Nicht Gas geben. Schieben Sie beim Gehen auf Fußgängerüberwegen	Drücken Sie das Gaspedal. Fahren mit dem Fahrzeug auf Fußgängerüberwegen.
	In Fußgängerzonen, wenn der Fußgängermodus (6 km/h) nicht verfügbar ist In überfüllten Gebieten.	Fahren mit dem Fahrzeug in Fußgängerzonen, wenn es nicht mit dem Fußgängermodus ausgestattet ist (6 km/h). Fahren mit dem Fahrzeug in überfüllten Gebieten.
Im Stehen	Die Person, die dieses Produkt fährt, muss in der Lage sein, beide Füße auf den Boden zu stellen und den Lenker in der richtigen Höhe zu halten.	Nicht in der Lage sein, das Produkt stationär und im Gleichgewicht zu halten. Sitzen auf dem Produkt während der Fahrt oder im Stehen.

Bedingungen	Bestimmungsgemäße/sachgemäße Verwendung	Unsachgemäße Verwendung	
Fahren unter normalen Bedingungen	Keine Gegenstand vom Lenker baumeln lassen.	Vom Lenker herabhängende Gegenstände verursachen Instabilität und können das Manövrieren behindern.	
	Fahren mit beiden Händen am Lenker. Verwenden Sie keine Geräte wie Telefone, Smart-watch, Musikplayer, Kopfhörer.	Fahren mit einer Hand oder ohne Hände. Verwenden Sie Geräte wie Telefone, Smart-watch, Musikplayer, Kopfhörer.	
	Bequemes und sicheres Fahren mit beiden Füßen auf dem Trittbrett.	Fahren mit einem oder zwei Füßen von dem Trittbrett. Es ist verboten, das Gewicht auf das hintere Schutzblech zu legen und darauf zu konzentrieren.	
	Fahren mit Helm und Schutzausrüstung.	Fahren ohne Helm und Schutzausrüstung.	
	Fahren auf leicht zugänglichen, glatten und kompakten Straßen, vermeiden Sie stark befahrene oder überfüllte Gebiete: z.B. eigener Radweg, glatte Pflaster- flächen. Beachten Sie die geltenden örtlichen Vorschriften und Verkehrsregeln.	Fahren auf Autobahnen, Langstreckenstraßen. Fahren auf verkehrsreichen Straßen. Fahren auf Gehwegen. Fahren in überfüllten Gebieten. Fahren auf sehr unebenen Straßen. Fahren in der Nähe von Schluchten, Böschungen, Steilhängen, Häfen, dem Meer, Seen und Flüssen. Nichteinhaltung der örtlichen Vorschriften und Verkehrsregeln. Nichteinhaltung der örtlichen Vorschriften und Verkehrsregeln.	
	Schauen Sie immer voraus und achten Sie auf alle Hindernisse, Fahrzeuge und Fußgänger in der Nähe.	Lenken Sie sich beim Fahren ab.	
	Vergewissern Sie sich bei Richtungsänderungen, dass Sie gesehen werden, und verringern Sie die Geschwindigkeit. In jedem Fall die Flugbahn vorhersehen und die Geschwindigkeit unter Beachtung der Verkehrsregeln und der schwächsten Verkehrsteilnehmer mäßigen. Verwenden Sie immer die Richtungsanzeiger, wenn sie auf dem Produkt vorhanden sind.	Abrupter Richtungswechsel bei hoher Geschwindigkeit, ohne sich zu vergewissern, dass Sie gesehen werden. Gleichzeitiges Bremsen und Wenden macht das Fahrzeug instabil. Mangelnde Verwendung von Richtungsanzeigern.	
	Verlangsamen in Gegenwart von Fußgängern. Benutzen des Fußgängermodus in Fußgängerzonen (6 Km/h). Warnen mit der Klingel vor Ihrer Anwesenheit.	Beschleunigen oder Beibehalten einer konstanten Geschwindigkeit in Gegenwart von Fußgängern. Fahren ohne Verwendung des Fußgängermodus in Fußgängerzonen (6 Km/h). Nicht mit Hilfe der Klingel auf sich aufmerksam machen.	
	Unebene Straßenverhältnisse: Bodenschwellen/Stufen/holprige Straßenoberfläche	Fahren mit mäßiger Geschwindigkeit. Beugen Sie Ihre Knie leicht, um Stöße besser abzufedern, wenn Sie eine unebene Fläche überqueren.	Fahren mit hoher Geschwindigkeit. Beschleunigen Sie über Unebenheiten und Unebenheiten, gehen Sie Stufen hinunter, springen Sie über Hindernisse, erklimmen Sie Bordsteine, fahren Sie steif.

Bedingungen	Bestimmungsgemäße/sachgemäße Verwendung	Unsachgemäße Verwendung
Verhalten: in Kurven, beim Abwärtsfahren, in Gegenwart von Hindernissen, Fahrzeugen in der Nähe und Fußgängern	Einen sicheren Abstand einhalten. Hören Sie auf zu beschleunigen. Bremsen und verlangsamen Sie. Fahren mit mäßiger Geschwindigkeit und sicher bremsen. Achten auf Türen und andere Hindernisse in der Höhe.	Nichtbeachtung des Sicherheitsabstands. Beschleunigen. Fahren mit hoher Geschwindigkeit und plötzlich bremsen. Fahren unter hohen Hindernissen.
Sichtbarkeitsbedingungen	Fahren Sie nur, wenn die Lichtverhältnisse eine sichere Fahrt ermöglichen. Denken Sie daran, bei ungünstigen Lichtverhältnissen (ab einer halben Stunde nach Sonnenuntergang, während der gesamten Dunkelheit und auch tagsüber, wenn die Witterungsbedingungen die Sicht auf die Straße behindern, bei Tunneldurchfahrten) die Beleuchtung des Produkts einzuschalten und eine reflektierende Jacke oder einen reflektierenden Gurt zu tragen.	Fahren bei ungünstigen Lichtverhältnissen mit ausgeschaltetem Licht und ohne reflektierende Jacke oder Hosenträger.
Wetterbedingungen	Fahren bei optimalen Witterungsbedingungen (kein Regen).	Fahren unter widrigen Wetterbedingungen: bei Regen, Schnee, Eis oder Matsch auf der Fahrbahn, starkem Wind, Nebel.
Parken	In gekennzeichneten Bereichen, ohne den Verkehr von Fahrzeugen und Fußgängern zu behindern. Su superfici lisse, assicurandosi della stabilità. Schalten Sie das Produkt aus und verwenden Sie immer eine Diebstahlsicherung. Benutzen Sie den mitgelieferten Ständer.	Überall, wo der Fahrzeug- und Fußgängerverkehr behindert wird. Auf unebenem Untergrund und ohne Gewährleistung der Standsicherheit. Das Produkt eingeschaltet und unbeaufsichtigt lassen, ohne Diebstahlsicherung.
Extremsportarten/ Akrobatik	NEIN	JA. Fahren in der Nähe von Schluchten, Böschungen, Steilhängen, Häfen, dem Meer, Seen und Flüssen. Über Pfützen fahren. Konkurrieren Sie mit anderen Fahrzeugen.
Einwirkung starker Stöße auf das Produkt	NEIN	JA. über Dinge oder Personen werfen, von Stufen oder von oberhalb werfen.

Das ist nach einem Sturz zu tun:

Überprüfen Sie, ob der Gasbedienungshebel richtig funktioniert. Beschleunigen und verzögern Sie dazu mehrmals.

Prüfen Sie immer, ob die Bremsen richtig funktionieren. Steigen Sie dazu aus dem Fahrzeug und schieben Sie es nach vorne und bremsen Sie, um sicherzustellen, dass es auf die Steuerung reagiert.

Stellen Sie sicher, dass alle Rollerkomponenten vorhanden und sicher befestigt sind.





Überprüfen Sie den Reifenverschleiß und den Reifendruck (die empfohlenen Werte finden Sie auf der Reifenflanke). Überprüfen Sie den Verschleiß der Bremsen und der Kabel.



Die Bremsen können während des Gebrauchs heiß werden. Nach Gebrauch nicht berühren.

2. Inhalt der Packung und Montage

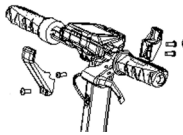
Das Produkt wird zusammengebaut, der Lenker wird mit den mitgelieferten Schrauben montiert.

Modell	Bezugsbild	In der Verpackung	Angaben
JUC AS JAD AS		<p>1X Winkelschlüssel 1x Akkuladegerät 4x Lenkerschrauben 1x Schlauch 1x Drahtabdeckplatte 1x Tragehaken 1x Adapter für Reifenfüller 1x Elektronische Hupe (nur JE-MO-220008)</p>	<p>1. Heben Sie die Lenksäule an und setzen Sie den Lenker ein, ohne den Summer (buzzer) zu beschädigen und ohne die Kabel zu quetschen.</p>  <p>2. Heben Sie die Lenksäule an, setzen Sie den Lenker ein und achten Sie darauf, die Kabel nicht zu quetschen.</p> <p>3. Bringen Sie den Haken (siehe Foto) in der Nähe des Ständers an, achten Sie darauf, dass er in die Löcher passt und setzen Sie die Schrauben ein.</p> <p>4. Führen Sie die Schraube an der Außenseite in das Loch unter dem Bedienfeld ein.</p> <p>5. Die Schrauben anziehen.</p> <p>6. Bringen Sie die Plastikplatte mit und passen Sie sie an (siehe Foto)</p> 
JAF SR JAF AS		<p>1X Winkelschlüssel 1x Akkuladegerät 4x Lenkerschrauben 1x Schlauch 1x Adapter für Reifenfüller</p>	 <p>Setzen Sie die 4 Schrauben von Hand ein, ohne sie festzuziehen, und verwenden Sie dann den mitgelieferten Sechskantschlüssel, um sie festzuziehen und den Lenker zu befestigen.</p>

<p>JXP</p>		<p>4x Schrauben für den Lenker</p> <p>1x Inbusschlüssel</p> <p>1x Ladegerät</p> <p>1x Gurt für den Transport</p>	 <p>Setzen Sie die 4 Schrauben von Hand ein, ohne sie festzuziehen, und verwenden Sie dann den mitgelieferten Sechskantschlüssel, um sie festzuziehen und den Lenker zu befestigen.</p>
-------------------	--	--	---

Schritte:

JUC AS / JAD AS:

- Öffnen Sie die Verpackung und entfernen Sie die obere Verpackungen.
- Heben Sie die Lenksäule an und setzen Sie den Lenker ein, wobei Sie darauf achten, die Hupe nicht zu beschädigen (außer JE-MO-220008*) und die Kabel nicht zu quetschen.
- Sichern Sie die Säule, indem Sie den Verriegelungshebel herunterklappen.
- Positionieren Sie den Haken an der Innenseite der Säule und setzen Sie die 2 Schrauben (mit reduziertem Kopf) ein, ohne sie festzuziehen.
- Setzen Sie die Schraube (mit reduziertem Kopf) in das erste Loch auf der gegenüberliegenden Seite der Säule ein.
- Ziehen Sie die 3 zuvor eingesetzten Schrauben fest.
- Positionieren Sie die Drahtabdeckplatte zwischen dem verbleibenden Loch und der Displayabdeckung, setzen Sie die Schraube (großer Kopf) ein und ziehen Sie sie gerade so fest, dass die Platte nicht beschädigt wird.
- Entnehmen Sie das Produkt aus der Verpackung, öffnen Sie den Ständer und überprüfen Sie die Stabilität des Produkts.
- Prüfen Sie den Reifendruck (den empfohlenen Wert finden Sie auf der Seite des Reifens).

***JUC AS (JE-MO-220008) – Hupe**

Elektronische Hupe (falls vorhanden)

USB-Ladeanschluss

(Unterseite, unter dem Gummischutz)

Linke Taste:

Halten Sie die Taste lange gedrückt, um den Diebstahlschutz-Modus zu aktivieren.

Rechte Taste:

Halten Sie die Taste lange gedrückt, um den Diebstahlschutz-Modus zu deaktivieren.

Mittlere Taste (Hupe):

- Drücken Sie um zu spielen.
- Drücken Sie schnell zweimal, um den Ton zu ändern.

Aufladen des Geräts: Stecken Sie das USB-Kabel an den Ladeanschluss (Unterseite).

JAF SR / JAF AS

- Öffnen Sie die Verpackung und entfernen Sie die obere Verpackung.
- Lenksäule durch Umklappen des Hebels des Verriegelungsmechanismus anheben und sichern.
- Verbinden Sie das Stromkabel des Displays an die Hauptverkabelung (wenn notwendig).
- Montieren Sie den Lenker an der Lenksäule, achten Sie auf die Kabel, setzen Sie die 4 Schrauben ein und ziehen Sie sie mit dem Sechskantschlüssel fest.
- Nehmen Sie das Produkt aus der Verpackung.
- Öffnen Sie den Ständer und kontrollieren Sie die Stabilität des Produkts.
- Führen Sie die Einstellung des Verriegelungsmechanismus der Lenksäule durch (falls erforderlich*).
- Prüfen Sie den Reifendruck (den empfohlenen Wert finden Sie auf der Seite des Reifens).

Lenksäulenstabilität – JAF

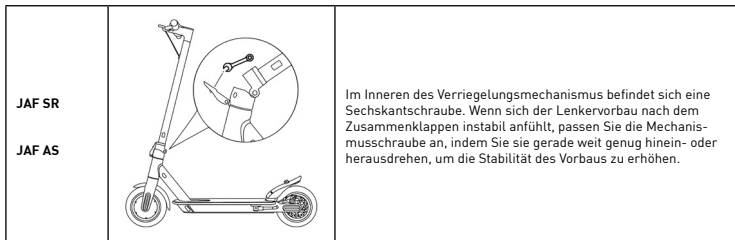

JXP

- Öffnen Sie die Verpackung und entfernen Sie die obere Verpackung.
- Heben Sie die Lenksäule an und sichern Sie sie, indem Sie die Schraube des Verriegelungsmechanismus im Uhrzeigersinn drehen.
- Verbinden Sie das Stromkabel des Displays an die Hauptverkabelung (wenn notwendig).
- Montieren Sie den Lenker an der Lenksäule, achten Sie auf die Kabel, setzen Sie die 4 Schrauben ein und ziehen Sie sie mit dem Sechskantschlüssel fest.
- Nehmen Sie das Produkt aus der Verpackung.
- Öffnen Sie den Ständer und kontrollieren Sie die Stabilität des Produkts.
- Überprüfen Sie die Stabilität der Lenksäule und ziehen Sie gegebenenfalls die entsprechende Schraube des Schließmechanismus weiter an.
- Prüfen Sie den Reifendruck (den empfohlenen Wert finden Sie auf der Seite des Reifens).

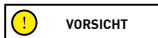

Bauen Sie das Produkt richtig zusammen. Falls während der Montage Herstellungsfehler, unklare Schritte oder Schwierigkeiten bei der Montage selbst oder bei den Einstellungen festgestellt werden, fahren Sie nicht mit dem Fahrzeug und wenden Sie sich an Ihren Händler oder besuchen Sie den Website www.jeepurbanemobility.com/en um technische Unterstützung zu erhalten.

Verwenden Sie kein Zubehör und / oder Zusatzteile, die nicht vom Hersteller zugelassen sind.

Halten Sie Kinder von Kunststoffteilen (einschließlich Verpackungsmaterial) und Kleinteilen fern, an denen sie ersticken könnten.

Es ist verboten, das Produkt oder seine Teile in irgendeiner Weise zu verändern, da dies die Effizienz und die Struktur beeinträchtigen und Schäden verursachen könnte. Beseitigen Sie eventuelle scharfe Kanten, die durch einen unsachgemäßen Gebrauch, Brüche oder Beschädigungen entstanden sind. Wenn Sie werkseitige Mängel, ungewöhnliche Geräusche oder Anomalien feststellen, fahren Sie das Fahrzeug nicht und wenden Sie sich an Ihren Händler oder besuchen Sie

www.jeepurbanemobility.com/en um technische Unterstützung zu erhalten.

3. Produktübersicht

Im Hinblick auf die kontinuierliche technologische Entwicklung behält sich der Hersteller das Recht vor, das Produkt ohne vorherige Ankündigung zu ändern, ohne dass dieses Handbuch automatisch aktualisiert wird.

Für Informationen und um die Überarbeitungen dieses Handbuchs einzusehen, besuchen Sie die Website

www.jeepurbanemobility.com/en

JUC AS / JAD AS



1. Display
2. Beschleuniger
3. Verriegelungshaken
4. Lenksäule
5. Trittbrett
6. Verriegelungshaken
7. Scheinwerfer
8. Freilauftrad
9. Scheibenbremse
10. Federgabel
11. Ständer
12. Ladeanschluss
13. Rahmen
14. Federgabel
15. Antriebsrad
16. Projektor
17. Schnellspannhebel
18. Fahrtrichtungsanzeiger
19. Bremshebel
20. Steuerung Fahrtrichtungsanzeiger

JAF SR / JAF AS



1. Beschleuniger
2. Display
3. Verschlussklammer
4. Lenksäule
5. Trittbrett
6. Verriegelungshaken
7. Scheinwerfer
8. Freilauftrad
9. Scheibenbremse
10. Ständer
11. Ladeanschluss
12. Rahmen
13. Federgabel
14. Antriebsrad
15. Schnellspannhebel
16. Projektor
17. Fahrtrichtungsanzeiger
18. Bremshebel
19. Steuerung Fahrtrichtungsanzeiger

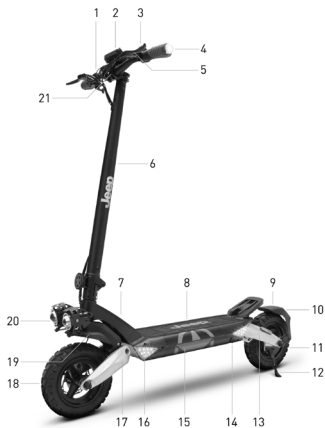

1. Beschleuniger
2. Display
3. Verschlussklammer
4. Lenksäule
5. Trittbrett
6. Verriegelungshaken
7. Scheinwerfer
8. Freilauftrad
9. Scheibenbremse
10. Ständer
11. Ladeanschluss
12. Rahmen
13. Federgabel
14. Antriebsrad
15. Schnellspannhebel
16. Projektor
17. Fahrtrichtungsanzeiger
18. Bremshebel
19. Steuerung Fahrtrichtungsanzeiger



4. Aufladen des Akkus

 **VORSICHT**

Bei der ersten Verwendung muss das Produkt zu 100 % aufgeladen werden. Stellen Sie sicher, dass das Produkt, das Ladegerät und der Ladeanschluss trocken sind.

Istruzioni

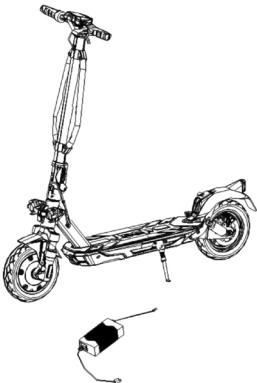
1. Den Ständer öffnen
2. Schalten Sie den Roller aus

Modell	Bezugsbild	Anweisungen
JUC AS JAD AS JAF SR JAF AS JXP		<ul style="list-style-type: none">- Die Gummiabdeckung von der Ladebuchse entfernen.- Schließen Sie das Ladegerät an die Steckdose und dann an den Ladeanschluss an.- Wenn das Produkt vollständig geladen ist, schaltet das Licht des Ladegeräts von rot (Ladevorgang läuft) auf grün (Ladevorgang abgeschlossen) um.- Trennen Sie nach dem Aufladen das Ladegerät vom Fahrzeug und bringen Sie die Gummiabdeckung wieder an.- Trennen Sie das Ladegerät von der Steckdose. <p>Schalten Sie den Elektroroller nicht ein, während er aufgeladen wird.</p> <p> VORSICHT</p> <p>Das rote Licht am Netzteil wird grün, wenn der Upload-Vorgang abgeschlossen ist.</p>

 **VORSICHT**

Verwenden Sie zum Aufladen dieses Produkts NUR das mitgelieferte Ladegerät.

Modell	Artikelnummer	Modell Akkuladegerät	Ausgangszeit	Ladezeit
JUC AS	JE-MO-220008 JE-MO-220011	CP542000	54.6V – 2A	5 h
JAD AS	JE-MO-220006 JE-MO-220007	CP4215	42V – 1.5A	7 h
JAF SR	JE-MO-220010	XHK-916-42015	42V – 1.5A	5 h
JAF AS	JE-MO-230002	GJS150-4200150	42V – 1.5A	5h
JXP	JE-MO-220009	GJS150-5460200	54.6V – 2A	8 h

Die Verwendung eines anderen Ladegerätetyps kann das Produkt beschädigen oder andere potenzielle Risiken bergen. Laden Sie das Produkt niemals unbeaufsichtigt auf. Starten Sie das Produkt nicht, während der Akku auflädt.

Laden Sie den Akku nach jedem Gebrauch vollständig auf, um seine Lebensdauer zu verlängern. Laden Sie das Produkt nicht unmittelbar nach Gebrauch wieder auf. Lassen Sie das Produkt eine Stunde abkühlen, bevor Sie es wieder aufladen.

Das Produkt darf nicht über einen längeren Zeitraum aufgeladen werden. Eine Überladung verkürzt die Lebensdauer des Akkus und birgt zusätzliche potenzielle Risiken.

Es ist ratsam, den Akku nicht vollständig zu entladen, um eine Beschädigung des Akkus zu vermeiden.

Der Schaden, der durch ein längeres Nichtaufladen verursacht wird, ist irreversibel und wird nicht von der Garantie abgedeckt. Tritt ein Schaden auf, kann der Akku nicht mehr aufgeladen werden (die Demontage des Akkus durch nicht-qualifiziertes Personal ist verboten, da dies zu Stromschlägen, Kurzschlüssen oder sogar größeren Schadensfällen führen kann). Wenn Sie für einen längeren Zeitraum abwesend sind, z.B. im Urlaub, und Sie das Gerät einer anderen Person anvertrauen, lassen Sie es im teilweisen Ladezustand (20–50%), d.h. nicht voll aufgeladen.

Führen Sie regelmäßig eine Sichtprüfung des Ladegeräts und der Ladekabel durch. Wenn das Ladegerätakabel beschädigt ist, verwenden Sie es nicht, um Schäden und/oder gefährliche Situationen zu vermeiden. Bitte wenden Sie sich für den Austausch des Kabels an uns.

Warnhinweise zum Akku

Der Akku besteht aus Lithium-Ionen-Zellen und chemischen Elementen, die gesundheits- und umweltgefährdend sind. Verwenden Sie das Produkt nicht, wenn es Gerüche, Substanzen oder übermäßige Hitze abgibt. Entsorgen Sie das Produkt oder den Akku nicht mit dem Hausmüll. Der Endverbraucher ist für die Entsorgung von elektrischen und elektronischen Geräten und Akkus gemäß allen geltenden Vorschriften verantwortlich.

Vermeiden Sie die Verwendung gebrauchter, defekter und/oder nicht originaler Akkus anderer Modelle oder Marken.



GEFAHR

Lassen Sie den Akku nicht in der Nähe von offen Flammen oder Wärmequellen. Es besteht Brand- und Explosionsgefahr. Öffnen oder zerlegen Sie den Akku keinesfalls, schlagen Sie nicht auf den Akku und befestigen Sie keine Gegenstände an diesem.

Berühren Sie keine Substanzen, die aus dem Akku ausgetreten sind, da er gefährliche Substanzen enthält. Achten Sie darauf, dass Kinder oder Tiere den Akku nicht berühren.



Überladen Sie den Akku nicht und schließen Sie ihn nicht kurz. Es besteht Brand- und Explosionsgefahr.

Tauchen Sie den Akku nicht in Wasser und setzen Sie ihn nicht Regen oder anderen flüssigen Substanzen aus. Setzen Sie den Akku nicht direktem Sonnenlicht, übermäßiger Hitze oder Kälte (lassen Sie das Produkt oder den Akku z.B. nicht über einen längeren Zeitraum in einem Auto im direkten Sonnenlicht liegen), einer Umgebung mit explosiven Gasen oder Flammen aus.

Transportieren oder lagern Sie den Akku nicht zusammen mit Metallgegenständen wie Haarnadeln, Halsketten usw. Kontakt zwischen Metallgegenständen und Batteriekontakte können Kurzschlüsse verursachen, die zu Körperverletzung oder Tod führen können.

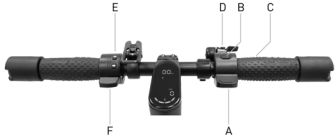
5. Informationen zu den Bedienelementen / zum Bedienfeld

Modell	Abbildung	Beschreibung	
<p>JUC AS</p> <p>JAD AS</p>		A	Gaspedal: Zum Beschleunigen nach unten drücken.
		B	Einschalttaste: Drücken Sie diese Taste, um das Produkt ein-/ auszuschalten.
		B	Geschwindigkeitsstufe ändern: Drücken Sie die Taste (B) 2 Mal, um die gewünschte Stufe zu wählen.
		B	Scheinwerfer: Drücken Sie die Taste einmal, um sie ein-/ auszuschalten.
		C	Bremshebel: Drücken Sie den Hebel zum Bremsen.
		D	Elektronische Hupe (falls vorhanden): Drücken Sie die Taste einmal, um sie zu bedienen.
E	Fahrrichtungsanzeigersteuerung: Einmal drücken, um den Fahrrichtungsanzeiger ein oder auszuschalten.		
<p>JAF SR</p>		A	Beschleuniger: Zum Beschleunigen nach unten drücken
		B	Einschalttaste: Drücken Sie diese Taste, um das Produkt ein-/ auszuschalten.
		B	Geschwindigkeitsstufe ändern: Drücken Sie 2 Mal, um die gewünschte Stufe zu wählen.
		B	Scheinwerfer: Drücken Sie die Taste einmal, um sie ein-/ auszuschalten.
		C	Bremshebel: Drücken Sie den Hebel zum Bremsen.
		D	Glocke: Drücken Sie den Hebel 1 Mal, um sie zu betätigen.
		E	Fahrrichtungsanzeigersteuerung: Einmal drücken, um den Fahrrichtungsanzeiger ein oder auszuschalten.
F	Bremssteuerung: Zum Bremsen nach unten drücken		

<p>JAF AS</p>		<p>A</p>	<p>Gasdrehgriff: Zum Beschleunigen nach unten drücken</p>
		<p>B</p>	<p>Ein- und Ausschalten: Halten Sie diese Taste zum Ein- und Ausschalten gedrückt. Scheinwerfer: Drücken Sie die Taste einmal, um sie zu aktivieren oder zu deaktivieren. Geschwindigkeitsänderung: Drücken Sie die Taste zweimal, um die gewünscht Stufe auszuwählen. Änderung der Maßeinheit: Drücken Sie dreimal die Taste, um die Maßeinheit auszuwählen.</p>
		<p>C</p>	<p>Bremshebel: Drücken Sie den Hebel zum Bremsen.</p>
		<p>D</p>	<p>Steuerung der Fahrtrichtungsanzeiger: Um die Fahrtrichtungsanzeiger zu aktivieren, drücken Sie den Schalter einmal nach rechts oder links, je nachdem, welche Richtung Sie anzeigen möchten. Um den Fahrtrichtungsanzeiger zu deaktivieren, bewegen Sie den Schalter zurück in die Mittelstellung. Hupe: Drücken Sie die Taste ein- oder zweimal, um die Hupe zu aktivieren.</p>
<p>JXP</p>		<p>A</p>	<p>Gasdrehgriff: Zum Beschleunigen nach unten drücken.</p>
		<p>B</p>	<p>Multifunktionssteuerung:</p> <ol style="list-style-type: none"> 1. Lichtschalter 2. Ein-/Aus-Schalter 3. Einstellungen 4. Geschwindigkeitswähler 5. Taste der Hupe 6. Schalter der Fahrtrichtungsanzeiger
		<p>C</p>	<p>Glocke: Drücken Sie den Hebel 1 Mal, um sie zu betätigen.</p>
		<p>D</p>	<p>Bremshebel: Drücken Sie den Hebel zum Bremsen.</p>

Modell	Bezugsbild	Symbole
<p>JUC AS</p> <p>JAD AS</p>		<ol style="list-style-type: none"> 1. Batteriestand: Zeigt die verbleibende Akkuladung an. 2. Tachometer: Zeigt die momentane Geschwindigkeit des Fahrzeugs an. 3. ODO: Zurückgelegte Gesamts-trecke. 4. TRIP: Entfernung einer einzelnen Fahrt. 5. Scheinwerfer: Kontrollleuchte für Scheinwerfer. 6. Stufe 1 - ECO-Modus. 7. Stufe 2 - D-Modus. 8. Stufe 3 - S+ Modus. 9. Bluetooth-Anzeigeleuchte: Smart-phone-Anbindung vorhanden. 10. Cruise Control: Beibehalten der Geschwindigkeit. Es wird aktiviert, nachdem es einige Sekunden lang dieselbe Geschwindigkeit beibehalten wurde. Das Display gibt einen kurzen Piepton aus. 11. Fußgängermodus: hilft beim Schieben des Fahrzeugs mit blinkendem Rücklicht.
<p>JAF SR</p>		<ol style="list-style-type: none"> 1. Tachometer: Zeigt die momentane Geschwindigkeit des Fahrzeugs an. 2. Stufe 1 - ECO-Modus. 3. Stufe 2 - DRIVE-Modus. 4. Stufe 3 - SPORT-Modus. 5. Fußgängermodus: hilft beim Schieben des Fahrzeugs mit blinkendem Rücklicht. 6. Scheinwerfer: Kontrollleuchte für Scheinwerfer. 7. Cruise Control: Beibehalten der Geschwindigkeit. Es wird aktiviert, nachdem es einige Sekunden lang dieselbe Geschwindigkeit beibehalten hat. Das Display gibt einen kurzen Piepton aus. 8. ODO: Zurückgelegte Gesamts-trecke. 9. TRIP: Entfernung einer einzelnen Fahrt. 10. Batteriestand: Zeigt die verbleibende Akkuladung an.

JAF AS

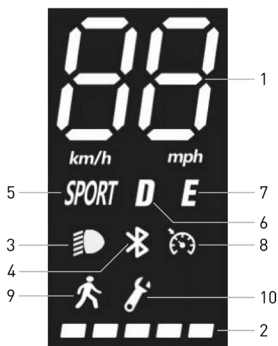

1. Tachometer: Zeigt die aktuelle Geschwindigkeit des Rollers an.
2. Akkustand: zeigt den verbleibenden Ladestand an.
3. Lichter: Kontrollleuchte der Lichter
4. Bluetooth: Bluetooth-Kontrollleuchte.
5. SPORT-Modus: Das Display zeigt SPORT an
6. COMFORT-Modus: Das Display zeigt D an
7. ECO-Modus: Das Display zeigt E an
8. Cruise Control: Beibehaltung der Geschwindigkeit. Wird aktiviert, nachdem die gleiche Geschwindigkeit einige Sekunden lang gehalten wurde.
9. Fußgängermodus
10. Defekt: falls eingeschaltet, suchen Sie anhand der Fehlercodetabelle nach einer möglichen Lösung.









VORSICHT

Der Gasdrehgriff kann betätigt werden, sobald die Fahrgeschwindigkeit 3 km/h übersteigt. Cruise Control wird bei der ersten Betätigung der Bremse oder des Gasdrehgriffes deaktiviert.



1. Fahrtrichtungsanzeiger (li): Kontrollleuchte eingeschaltet = linker Blinker eingeschaltet.
2. Lichter: zeigt den Zustand der Lichter des Elektrorollers an (ein- oder ausgeschaltet).
3. Tempomat: zeigt an, ob die Tempomatfunktion des Rollers aktiv (Kontrollleuchte an) oder ausgeschaltet (Kontrollleuchte aus) ist.
4. Bluetooth: zeigt an, ob der Roller über Bluetooth mit einem Gerät verbunden ist oder nicht.
5. Fahrtrichtungsanzeiger (re): Kontrollleuchte eingeschaltet = rechter Blinker eingeschaltet.
6. Batterie: zeigt den Zustand der verbleibenden Batterieladung.
7. KM/Trip/Miles: zeigt den zurückgelegten Weg einer einzelnen Fahrt an.
8. ODO: zeigt die vom Elektroroller zurückgelegte Gesamtstrecke an.
9. Speed:
 - „Max“ zeigt die Höchstgeschwindigkeit an, die der Elektroroller während einer einzelnen Fahrt erreicht;
 - „Avg“ zeigt die durchschnittliche Geschwindigkeit des Elektrorollers während einer einzelnen Fahrt an;
 - „Fehler“ weist auf das Vorliegen von Fehlern oder Anomalien in der Funktion des Elektrorollers hin;
10. Tachometer: zeigt die Ist-Geschwindigkeit des Elektrorollers während der Fahrt in Meilen pro Stunde (mph) oder Kilometer pro Stunde (km/h) an, je nach ausgewähltem Anzeigemodus.
11. Geschwindigkeitsmodus:
 - Turbo: Modus, der die maximale Geschwindigkeit und Leistungen bietet;
 - STD: Standard-Geschwindigkeitsmodus
 - ECO: Modus mit niedrigem Energieverbrauch;
12. Fußgänger: Fahrmodus mit begrenzter Geschwindigkeit (in der Regel nicht mehr als 6 km/h), mit Fahrzeugschiebehilfefunktion durch blinkendes Rücklicht, um die Sicherheit in Anwesenheit von Fußgängern zu gewährleisten

Richtungszeiger (wenn vorhanden)

Modelle*	Bezugsbild	Angaben
<p>JUC AS</p> <p>JAD AS</p>	<p>Betätigung:</p> 	<p>Die Richtungsanzeiger sind an den Modellen, die damit ausgestattet sind, außen am Lenker (rechts und links) angebracht.</p> <p>Richtungsanzeiger werden benötigt, um jede Richtungsänderung während der Fahrt unverzüglich anzuzeigen der Führer.</p> <div style="border: 1px solid black; padding: 5px; display: inline-block;">  VORSICHT </div> <p>Vor jedem Gebrauch des Produkts, müssen Sie prüfen, ob die Richtungsanzeiger korrekt funktionieren.</p>
<p>JAF SR</p> <p>JAF AS</p>		<p>Richtungsanzeiger werden benötigt, um jede Richtungsänderung während der Fahrt unverzüglich anzuzeigen der Führer.</p> <div style="border: 1px solid black; padding: 5px; display: inline-block;">  VORSICHT </div> <p>Vor jedem Gebrauch des Produkts, müssen Sie prüfen, ob die Richtungsanzeiger korrekt funktionieren.</p>
<p>JXP</p>		<p>Die Richtungsanzeiger werden gebraucht, um die Richtungswechsel während der Fahrt anzuzeigen.</p> <div style="border: 1px solid black; padding: 5px; display: inline-block;">  VORSICHT </div> <p>Vor jedem Gebrauch des Produkts, müssen Sie prüfen, ob die Richtungsanzeiger korrekt funktionieren.</p>

6. Kurzanleitung

- Vor dem ersten Gebrauch, den Akku zu 100 % laden.
- Prüfen Sie den Reifendruck (den empfohlenen Wert finden Sie auf der Seite des Reifens). Falls das Produkt in den ersten 3 Monaten der Nutzung nicht mindestens 60 % der angegebenen km zurücklegt oder die Höchstgeschwindigkeit nicht erreicht, ist es wahrscheinlich, dass die Räder erneut Luft verloren haben, daher muss der Reifen wiederhergestellt werden Druck wie angegeben.
- Kontrollieren und stellen Sie die Bremsen ein.
- Schalten Sie das Display ein.
- Positionieren Sie das Produkt auf einer ebenen Oberfläche.
- Halten Sie den Lenker mit beiden Händen gut fest. Steigen Sie mit einem Fuß auf das Trittbrett und benutzen Sie den anderen, um sich leicht Schwung zu geben und zu beschleunigen.





VORSICHT

Null-Start-Funktion: Das Gaspedal schaltet sich ein, sobald die Fahrgeschwindigkeit 3 km/h überschreitet.

Aus Sicherheitsgründen ist das Produkt anfangs so eingestellt, dass ein Losfahren im Stillstand verhindert wird.

- Wenn Sie mit dem Produkt fahren, lehnen Sie Ihren Körper beim Wenden in Fahrtrichtung und drehen Sie den Lenker langsam.
- Um das Produkt anzuhalten, lassen Sie das Gaspedal los und drücken Sie den Bremshebel
- Zum Absteigen müssen Sie das Produkt zuerst vollständig anhalten. Das Absteigen während des Fahrens kann Verletzungen verursachen.
- Vor jedem Gebrauch müssen Sie die Bremsen und ihren Verschleißzustand, den Reifendruck (den empfohlenen Wert finden Sie auf der Seite des Reifens), den Verschleiß der Reifen, den Beschleuniger und den Ladezustand des Akkus kontrollieren.

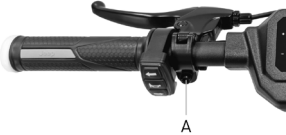
Position des Bremshebels

Modelle	Bezugsbild	Angaben
JUC AS JAD AS		Die Position des Bremshebels kann bei Bedarf durch Herausdrehen der Schraube [A] eingestellt werden. Wenn die Position eingestellt ist, ziehen Sie die Schraube [A] fest.
JAF SR JAF AS		Die Position des Bremshebels kann bei Bedarf durch Herausdrehen der Schraube [A] eingestellt werden. Wenn die Position eingestellt ist, ziehen Sie die Schraube [A] fest.
JXP		Die Position des Bremshebels kann bei Bedarf durch Herausdrehen der Schraube [A] eingestellt werden. Wenn die Position eingestellt ist, ziehen Sie die Schraube [A] fest.



Modell	Bilder	Angaben
<p>JUC AS</p> <p>JAD AS</p> <p>JAF SR</p>		<p>Wenn die Bremse zu fest oder zu locker ist, lösen Sie die Schraube (A) mit dem Inbusschlüssel, stellen Sie dann den Bremszug ein (kürzen Sie den Bremszug nach oben, wenn er zu fest ist, ziehen Sie den Bremszug nach unten, wenn er zu locker ist) und ziehen Sie dann die Schraube (A) wieder fest.</p> <p>Überprüfen Sie die korrekte Ausrichtung zwischen Bremssattel und Scheibe. Verwenden Sie die Schrauben (B) und (C), um die Position/Ausrichtung auf der Scheibe einzustellen, falls erforderlich.</p>

7. Zusammenklappen und Transportieren

Stellen Sie sicher, dass der Elektroroller ausgeschaltet ist.

JUC AS, JAD AS, JAF SR, JAF AS: Halten Sie das Steuerrohr des Lenkers mit einer Hand fest, ziehen Sie den Hebel, klappen Sie das Steuerrohr des Lenkers in Richtung Trittbrett und rasten Sie ein.

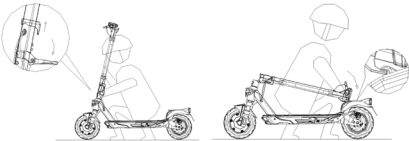
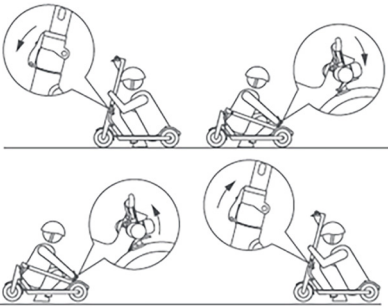
JXP: Halten Sie die Lenkersäule mit der Hand fest, schrauben Sie den Knopf ab und drücken Sie auf den Sicherheitsverschluss, um die Lenkersäule in Richtung der Fußstütze zu klappen. Befestigen Sie ihn schließlich mit dem mitgelieferten Gurt.

JUC AS / JAD AS	Angaben
	
JAF SR / JAF AS	
	<div data-bbox="736 617 940 666" style="border: 1px solid black; padding: 5px; display: inline-block;"> VORSICHT</div> <p>Heben Sie nach dem Zusammenklappen das Steuerrohr des Lenkers mit einer oder beiden Händen an.</p> <p>Achten Sie darauf, dass Sie das Produkt während des Transports festhalten. Wenn</p> <p>Sie nicht sicher sind, dass Sie das Gewicht des Produkts halten können, setzen Sie den Transport mit angehobenem Produkt nicht fort. Bei plötzlichem Herunterfallen kann das Produkt schwere Verletzungen verursachen und beschädigt werden.</p>
JXP	
	

8. Reichweite und Leistungen

Die maximale Reichweite und Leistungen des Fahrzeugs hängen von verschiedenen Faktoren ab:

Gelände: Das Fahren auf glattem Asphalt führt zu einer größeren Reichweite und Leistung als das Fahren auf unebenen Straßen und Steigungen.

Gewicht des Nutzers: Je höher das Gewicht, desto geringer die Reichweite und Leistung des Fahrzeugs.

Temperatur: Das Fahren in einer sehr kalten oder heißen Umgebung beeinträchtigt die Reichweite und die Leistung des Rollers.

Geschwindigkeit und Fahrstil: Ein zügiger und konstanter Fahrstil erhöht die Reichweite. Kontinuierliche Beschleunigungen, Verzögerungen und Manöver Reichweite stark einschränken. Die niedrigere Geschwindigkeit verlängert die Autonomie.

Wartung: Rechtzeitiges Nachladen, ordnungsgemäße Wartung und regelmäßiges Prüfen des Reifendrucks erhöhen die Reichweite und sorgen für eine gleichbleibende Leistung über einen längeren Zeitraum.

Der Ladezustand des Akkus wirkt sich auf die Leistung aus, je niedriger der Zustand, desto geringer die Geschwindigkeit-leistung, besonders in Gegenwart von Hügeln.

9. Lagerung, Wartung und Reinigung

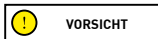

Flecken am Rahmen des Produkts wischen Sie mit einem feuchten Tuch ab. Wenn die Flecken bestehen bleiben, wenden Sie milde Seife darauf an, bürsten Sie sie mit einer kleinen Bürste ab und wischen Sie sie dann mit einem feuchten Tuch ab. Wenn Kratzer auf den Kunststoffteilen vorhanden sind, verwenden Sie Sandpapier oder ein anderes abrasives Material, um diese zu entfernen. Reinigen Sie das Produkt nicht mit Alkohol, Benzin, Kerosin oder anderen ätzenden und flüchtigen chemischen Lösungsmitteln, um ernsthafte Schäden am Produkt zu vermeiden. Waschen Sie das Produkt nicht mit einem Hochdruckwasserstrahl. Stellen Sie während der Reinigung sicher, dass das Produkt ausgeschaltet, das Ladekabel abgezogen und die Gummikappe geschlossen ist, da das Eindringen von Wasser zu Stromschlägen oder anderen ernsthaften Problemen führen kann. Das Eindringen von Wasser in den Akku kann zu Schäden an internen Schaltkreisen, Brand- oder Explosionsgefahr führen. Wenn Sie vermuten, dass Wasser in den Akku eingedrungen ist, verwenden Sie den Akku sofort nicht mehr und geben Sie ihn zur Überprüfung an den Kundendienst oder Händler zurück.

Wenn das Produkt nicht verwendet wird, lagern Sie ihn an einem trockenen und kühlen Ort im Innenbereich. Lagern Sie es nicht über einen längeren Zeitraum im Freien oder im Auto. Übermäßiges Sonnenlicht, Überhitzung und übermäßige Kälte beschleunigen die Alterung der Reifen und beeinträchtigen die Lebensdauer des Produkts und des Akkus. Setzen Sie ihn weder Regen noch Wasser aus, tauchen Sie ihn nicht in Wasser ein und waschen Sie es nicht damit.

Überprüfen Sie regelmäßig den festen Sitz der verschiedenen verschraubten Elemente, insbesondere der Radachsen, des Fall- und Transportsystems, des Lenksystems, des Bremssystems, des guten Zustands von Rahmen, Federgabeln und Federungen. Muttern und alle anderen selbstsichernden Verschlüsse können ihre Wirksamkeit verlieren, daher müssen diese Teile regelmäßig überprüft und nachgezogen werden.

Wie alle mechanischen Komponenten unterliegt auch dieses Produkt einem gewissen Verschleiß. Verschiedene Materialien und Bauteile können auf Verschleiß oder Ermüdung unterschiedlich reagieren. Wenn die Lebensdauer eines Bauteils überschritten wird, kann es plötzlich brechen und zu Verletzungen des Leiters führen. Risse, Kratzer oder Farbveränderungen in stark beanspruchten Bereichen deuten darauf hin, dass die Lebensdauer des Bauteils erreicht ist und es ersetzt werden muss.

Überprüfen Sie den Verschleißzustand der Reifen: Es dürfen keine Schnitte, Risse, Fremdkörper, abnormale Schwellungen, fehlende Teile und andere Schäden.

Versuchen Sie nicht, das Produkt selbst zu zerlegen oder zu reparieren. Der Austausch aller Komponenten des Rollers muss vom technischen Kundendienst durchgeführt werden. Um mehr darüber zu erfahren, wenden Sie sich an Ihren Händler oder besuchen Sie www.jeepurbanemobility.com/en

10. App-Konfiguration

Dieses Produkt kann mit der Jeep e-mobility App kombiniert werden. Mit der App können Sie das Produkt direkt über Ihr Smartphone steuern.



Öffnen Sie die App und folgen Sie den Anweisungen Ihres Referenz-App-Dienstes.

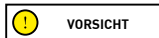

Für die Nutzung und den Betrieb der App können verschiedene Berechtigungen erforderlich sein.

Möglicherweise wurde die App-Version in Ihrem App-Dienst aktualisiert. Wir empfehlen Ihnen, die App-Updates ständig auf neue Funktionen zu überprüfen und immer die neueste Version der App auf Ihrem Gerät zu installieren.

Verwenden Sie Ihr Gerät nicht während der Fahrt.

11. Technisches Datenblatt

Allgemeine Informationen

	JUC AS	JAD AS		JAF SR
Rahmen	Magnesium-Legierung	Magnesium-Legierung		Stahl
Federungen	Vorne und hinten	Vorne und hinten		vorne
Geschwindigkeit	JE-MO-220008 JE-MO-220011	JE-MO-220006	JE-MO-220007	JE-MO-220010
	Fußgänger: ≤ 6km/h L2: ≤ 15km/h L3: ≤ 20km/h L4: ≤ 25km/h (Höchstgeschwindigkeit) *	Fußgänger: ≤ 6km/h L2: ≤ 15km/h L3: ≤ 20km/h L4: ≤ 25km/h (Höchstgeschwindigkeit) *	Fußgänger: ≤ 6km/h L2: ≤ 10km/h L3: ≤ 15km/h L4: ≤ 20km/h (Höchstgeschwindigkeit) *	Fußgänger: ≤ 6km/h L2: ≤ 15km/h L3: ≤ 20km/h L4: ≤ 25km/h (Höchstgeschwindigkeit) *
Maximale Gefälle**	26%	26%		18%
Bremsen	elektrische Bremse vordere und hintere Scheibe	elektrische Bremse vordere und hintere Scheibe		elektrische Bremse vordere und hintere Scheibe
Reifen	Maße: 10" tubeless Empfohlen- er Druck: 44 PSI / 3 BAR	Maße: 10" tubeless Empfohlen- er Druck: 44 PSI / 3 BAR		Maße: 8,5" mit Schlauch Empfohlener Druck: 50PSI / 3.5 BAR
Maximale Last	100kg	100kg		100kg
Fahrer	Überprüfen Sie die aktuelle Gesetzgebung in Ihrem Land			
Betriebstemperatur	-5°C / 40°C	-5°C / 40°C		-5°C / 40°C
Schutzgrad	IPX4: JE-MO-220008 IPX5: JE-MO-220011	IPX4		IPX4
Ladezeit	Etwa 5 Stunden	Etwa 7 Stunden		Etwa 5 Stunden
Reichweite**	bis 45km	bis 40km		bis 25km
Elektrik				
Nennleistung Motor	≤ 0.5kW; 500W Bürstenlos, 28Nm	≤ 0.35kW; 350W Bürstenlos, 18.9Nm		≤ 0.35kW; 350W Bürstenlos, 17Nm
Maximale Motorleistung	≤ 0.7kW; 700W	≤ 0.515kW; 515W		≤ 0.515kW; 515W Bürstenlos
Display	3.5" Farb-LEDs	3.5" Farb-LEDs		Farb-LEDs
Batterie	48V 9.6Ah 461Wh	36V 10.4Ah 374Wh		36V 7.5Ah 270Wh
Niederspannungsschutz	35.75V ± 0.5V	30V ± 0.5V		31V ± 1V
Stromgrenzwert	18A	18A		18A
Kers	Ja	Ja		Ja
Leuchten	LED vorne und hinten	LED vorne und hinten		LED vorne und hinten
Funktionen	Bluetooth mit App	Bluetooth mit App		Bluetooth mit App
Abmessungen				
Nettogewicht	19.6kg	19.5kg		15kg
Bruttogewicht	23.4kg	23.3kg		17kg

* Beachten Sie immer die Straßenverkehrsordnung und die im Einsatzland geltenden Vorschriften.

** Änderungen abhängig vom Fahrergewicht, den Straßenverhältnissen und der Temperatur.

Allgemeine Informationen

	JAF AS	JXP
Rahmen	Aluminium	Aluminium
Federungen	Vorne	Vorne und hinten
Geschwindigkeit	JE-MO-230002	JE-MO-220009
	L1: ≤ 6km/h L2: ≤ 15km/h L3: ≤ 20km/h L4: ≤ 25km/h	L1: Fußgänger: ≤ 6km/h L2: ≤ 15km/h L3: ≤ 20km/h L4: ≤ 25km/h (Höchstgeschwindigkeit) *
Maximale Gefälle**	15%	20%
Bremsen	Elektrische Bremse vorne und Scheibenbremse hinten	Scheibenbremse vorne und hinten
Reifen	Luftreife, Größe 8,5" Empfohlener Druck 50 psi / 3,5 bar	Maße: 10" ohne Schlauch
Maximale Last	100kg	120kg
Fahrer	Überprüfen Sie die aktuelle Gesetzgebung in Ihrem Land	
Betriebstemperatur	-5°C / +50°C	-10°C / 45°C
Schutzgrad	IPX5	IPX5
Ladezeit	Etwa 5 Stunden	Etwa 8 Stunden
Reichweite**	bis 30km	bis 60km

Elektrik

Nennleistung Motor	≤ 0.35kW; 350W Bürstenlos, 15Nm	≤ 0,5kW; 500W Bürstenlos
Maximale Motorleistung	≤ 0.499kW; 499W Bürstenlos	≤ 0.865kW; 865W
Display	Farb-LEDs	Farb-LEDs
Batterie	36V 7.8Ah 280Wh	48V 15Ah 720Wh
Niederspannungsschutz	30V ± 0.5V	39V ± 0.5V
Stromgrenzwert	17A ± 1A	21A ± 0,5A
Kers	Ja	Ja
Leuchten	LED vorne und hinten	LED vorne und hinten
Funktionen	Ja	Ja

Abmessungen

Nettogewicht	13kg	25kg
Bruttogewicht	15kg	30kg

* Beachten Sie immer die Straßenverkehrsordnung und die im Einsatzland geltenden Vorschriften.

** Änderungen abhängig vom Fahrergewicht, den Straßenverhältnissen und der Temperatur.

12. Abhilfe bei Problemen

Problem	Ursache	Lösung
Der Motor läuft nicht	Elektrisches Problem, Vorhandensein eines Fehlercodes	Technisches Kundendienst anfordern
Antriebsrad dreht sich nicht	Problem mit den Bremsen	Stellen Sie die Bremsen ein; wenn das Problem weiterhin besteht, fordern Sie technisches Kundendienst an
	Der Motor ist blockiert	Prüfen Sie, ob das Rad richtig angezogen ist und ob es sich dreht, ohne dass das Fahrzeug angelassen wird. Wenn das Problem weiterhin besteht, fordern Sie technisches Kundendienst an
Der Motor schaltet sich während der Fahrt aus	Überhitzung des Motors	Halten Sie das Fahrzeug an und warten Sie, bis der Motor abgekühlt ist
	Vorhandensein eines Fehlercodes	Technisches Kundendienst anfordern
Nach dem Aufladen schaltet sich das Produkt nicht ein oder nach einigen Kilometern wieder aus.	Beschädigter Akku	Technisches Kundendienst anfordern
Der Akku lässt sich nicht aufladen oder das Gerät lässt sich nicht einschalten	Anschlussprobleme	Technisches Kundendienst anfordern
	Der Akku ist nicht angeschlossen (Modelle mit herausnehmbarem Akku)	Überprüfen Sie, ob der Stromanschluss angeschlossen ist.
	Der Akku ist leer	Laden Sie den Akku zu 100 % auf.
	beschädigt Problem mit dem Ladegerät	Fordern Sie technische Unterstützung an Ersetzen Sie das Ladegerät

Tabelle der Fehlercode

Modell	Code	Angaben	Lösung
JUC AS	E01	Überstromschutz	Schalten Sie das Fahrzeug aus und warten Sie einige Minuten, bevor Sie das Fahrzeug wieder starten
	E02	Niederspannungsschutz	Laden Sie den Akku wieder auf. Wenn das Problem dadurch nicht behoben wird, wenden Sie sich an den technischen Kundendienst
	E03	Überspannungsschutz	Technisches Kundendienst anfordern
	E04	Fehlfunktion des Motors	Technisches Kundendienst anfordern
	E05	Fehlfunktion MOS des Steuergeräts	Technisches Kundendienst anfordern
	E06	Fehlfunktion MOS des Steuergeräts	Technisches Kundendienst anfordern
JAD AS	E07	Fehler Steuergerätsignal	Technisches Kundendienst anfordern
	E08	Überhitzungsschutz	Schalten Sie das Fahrzeug aus und warten Sie einige Minuten, bevor Sie das Fahrzeug wieder starten, wenn nicht behoben ist, fordern Sie technische Unterstützung an
	E09	Fehlfunktion des Gaspedals	Technisches Kundendienst anfordern
	E10	Fehlfunktion des Bremshebel-Sensors	Technisches Kundendienst anfordern
	E11	Fehler im Beleuchtungssystem	Technisches Kundendienst anfordern
	E12	Kommunikationsfehler Display	Technisches Kundendienst anfordern
	E13	Fehlfunktion der Einschalttaste	Technisches Kundendienst anfordern

Modell	Code	Angaben	Lösung
JAF SR	E01	Fehlfunktion des Motors	Technisches Kundendienst anfordern
	E02	Fehlfunktion MOS des Steuergeräts	Technisches Kundendienst anfordern
	E03	Fehlfunktion des Bremssensors (cut-off)	Technisches Kundendienst anfordern
	E04	Fehlfunktion des Gaspedals	Technisches Kundendienst anfordern
	E05	Niederspannungsschutz	Laden Sie den Akku wieder auf. Wenn das Problem dadurch nicht behoben wird, wenden Sie sich an den technischen Kundendienst
	E06	Kommunikationsfehler Display	Technisches Kundendienst anfordern
	E07	Überstromschutz	Technisches Kundendienst anfordern
	E08	Fehler Steuergerätsignal	Technisches Kundendienst anfordern
	E09	Störung \ Verriegelung bürstenloser Motor	Technisches Kundendienst anfordern

Modell	Code	Problem	Anzeige
JAF AS	E10	Kommunikationsfehler mit dem Display	Weist auf eine mögliche Kommunikationunterbrechung zwischen dem Display des Elektrorollers und dem Steuergerät hin, die zu einem Informationsverlust führen kann. Überprüfen Sie die Verbindung zwischen Display und Steuergerät oder fordern Sie technische Unterstützung an.
	E11	Fehler am Sensor des Motorstroms	Zeigt eine Anomalie am Stromsensor des Motors des Elektrorollers an. Prüfen Sie die Motorverkabelung oder fordern Sie technische Unterstützung an.
	E14	Fehler am Sensor des Gasdrehgriffes	Zeigt eine Anomalie am Sensor der Beschleunigung des Elektrorollers an. Überprüfen Sie den Sensor und die Verkabelungen oder fordern Sie technische Unterstützung an.
	E15	Fehler am Sensor der Bremsen	Zeigt eine Anomalie am Bremssensor des Elektrorollers an. Überprüfen Sie den Sensor und die Verkabelungen oder fordern Sie technische Unterstützung an.
	E16	Fehler am Sensor des Motors	Sollte der Fehler beim Start auftreten, überprüfen Sie, ob die Motorraumverkabelung normal ist. Wenn er beim Bremsen auftritt, überprüfen und ersetzen Sie den Motor oder das Steuergerät, um das Problem zu beheben, oder fordern Sie technische Unterstützung an.
	E21	Fehler bei BMS-Kommunikation	Technischen Support anfordern.
	E50	Fehler in der Hochspannungshauptleitung	Sollte der Fehler beim Starten auftreten,prüfen Sie, ob die Batteriespannung normal ist. Wenn er beim Fahren auftritt, müssen Sie die Batterie oder das Steuergerät austauschen, um das Problem zu beheben, oder fordern Sie technische Unterstützung an.
E55	Fehler einer Übertemperatur im Steuergerät	Wenn die Temperatur des Steuergeräts zu hoch ist, schalten Sie das Fahrzeug aus und lassen Sie es abkühlen, bevor Sie den Elektroroller wieder verwenden. Sollte der Fehler beim Starten auftreten, müssen Sie das Steuergerät austauschen, um den Fehler zu beheben.	

Modell	Code	Problem	Anzeige
JXP	4	Fehler Kurzschluss	Zeigt einen Kurzschluss in der elektrischen Verkabelung des Rollers an. Überprüfen Sie die Verkabelung; fordern Sie im Bedarfsfall Unterstützung an.
	6	Spannung 5 V zu niedrig	Technischen Support anfordern.
	10	Kommunikationsfehler mit dem Display	Weist auf eine mögliche Kommunikation-sunterbrechung zwischen dem Display des Elektrorollers und dem Steuergerät hin, die zu einem Informationsverlust führen kann. Überprüfen Sie die Verbindung zwischen Display und Steuergerät oder fordern Sie technische Unterstützung an.
	11/12/13	Fehler am Sensor des Motorstroms	Zeigt eine Anomalie am Stromsensor des Motors des Elektrorollers an. Prüfen Sie die Motorverkabelung oder fordern Sie technische Unterstützung an.
	14	Fehler am Sensor des Gasdrehgriffes	Zeigt eine Anomalie am Sensor der Beschleunigung des Elektrorollers an. Überprüfen Sie den Sensor und die Verkabelungen oder fordern Sie technische Unterstützung an.
	15	Fehler am Sensor der Bremsen	Zeigt eine Anomalie am Bremssensor des Elektrorollers an. Überprüfen Sie den Sensor und die Verkabelungen oder fordern Sie technische Unterstützung an.
	16/17/18	Fehler am Sensor des Motors	Sollte der Fehler beim Start auftreten, überprüfen Sie, ob die Motorraumverkabelung normal ist. Wenn er beim Bremsen auftritt, überprüfen und ersetzen Sie den Motor oder das Steuergerät, um das Problem zu beheben, oder fordern Sie technische Unterstützung an.
	21	Fehler bei BMS-Kommunikation	Technischen Support anfordern.
	50	Fehler in der Hochspannungshauptleitung	Sollte der Fehler beim Starten auftreten, prüfen Sie, ob die Batteriespannung normal ist. Wenn er beim Fahren auftritt, müssen Sie die Batterie oder das Steuergerät austauschen, um das Problem zu beheben, oder fordern Sie technische Unterstützung an.
	53	Fehler durch Überlastung des Systems	Zeigt eine Überlastung des Systems des Elektrorollers an, fordern Sie technische Unterstützung an.
	55	Fehler einer Übertemperatur im Steuergerät	Wenn die Temperatur des Steuergeräts zu hoch ist, schalten Sie das Fahrzeug aus und lassen Sie es abkühlen, bevor Sie den Elektroroller wieder verwenden. Sollte der Fehler beim Starten auftreten, müssen Sie das Steuergerät austauschen, um den Fehler zu beheben.
58	Alarm durch hohe Batterietemperatur	Wenn die Temperatur der Batterie zu hoch ist, schalten Sie das Fahrzeug aus und lassen Sie es abkühlen, bevor Sie den Elektroroller wieder verwenden.	

13. Haftung und allgemeine Garantiebedingungen

Der Fahrer übernimmt die Verantwortung für alle Risiken im Zusammenhang mit der Nichtbenutzung eines Helms und einer anderen Schutzausrüstung. Der Fahrer ist verpflichtet, die geltenden örtlichen Vorschriften einzuhalten, in Bezug auf:

1. Dem zulässigen Mindestalter für den Fahrer,
2. der Beschränkungen auf die Personentypologien, welche das Produkt benutzen dürfen
3. allen anderen regulatorischen Aspekte

Der Fahrer ist außerdem verpflichtet, das Produkt sauber und im perfekten Leistungs- und Wartungszustand zu halten, sorgfältig die Sicherheitskontrollen, die in seinen Zuständigkeitsbereich fallen, durchzuführen, das Produkt in keiner Weise zu manipulieren und die gesamte Dokumentation zur Wartung aufzubewahren.

Das Unternehmen haftet nicht für verursachte Schäden und ist in keiner Weise verantwortlich für Schäden an Sachen oder Personen in den Fällen, in denen:

- das Produkt unsachgemäß oder nicht in Übereinstimmung mit der Gebrauchsanweisung verwendet wird;
- das Produkt nach dem Kauf ganz oder teilweise verändert oder manipuliert wird.

Im Falle einer Fehlfunktion des Produkts aus Gründen, die nicht auf ein falsches Verhalten des Fahrers zurückzuführen sind, und wenn Sie die allgemeinen Garantiebedingungen einsehen möchten, wenden Sie sich bitte an Ihren Händler oder besuchen Sie die Website www.jeepurbanemobility.com/en

Von der Mängelhaftung für die Produkte sind in jedem Fall Schäden und/oder Fehlfunktionen ausgeschlossen, die durch zufällige und/oder der Verantwortung des Käufers zuzuschreibende Vorfälle oder einen bestimmungswidrigen und/oder nicht von der technischen Dokumentation für das Produkt beschriebenen Gebrauch oder wegen der versäumten Einstellung der mechanischen Teile, natürlichem Verschleiß der Verschleißteile oder durch Montagefehler, mangelnde Wartung und/oder Missachtung der Gebrauchsanweisungen für das Produkt entstanden sind.

Zum Beispiel werden von der Mängelhaftung für das Produkt nicht abgedeckt:

- Schäden durch Stöße, versehentliche Stürze oder Kollisionen, Reifenpannen;
- Schäden, die durch Gebrauch, Exposition oder Unterstellung an ungeeigneten Orten (z. B. bei Regen bzw. Schlamm, in feuchten Räumen oder neben extrem starken Wärmequellen, im Sand oder Kontakt mit anderen Stoffen) verursacht wurden
- Schäden durch versäumte Einstellung für den Straßenverkehr bzw. nicht erfolgte Wartung der mechanischen Teile, der mechanischen Scheibenbremse, des Lenkers, der Reifen usw., falsche Installation bzw. falsche Montage der Teile bzw. Komponenten
- Schäden durch natürliche Abnutzung von Verschleißteilen: mechanische Scheibenbremse (z. B. Beläge, Sättel, Scheibe, Kabel), Reifen, Trittbretter, Dichtungen, Lager, Led-Leuchten und Lampen, Ständer, Handgriffe, Schutzbleche, Gummiteile (Trittbrett), Kabel der Kabelstecker, Masken und Aufkleber usw.
- Schäden durch unsachgemäße Wartung bzw. Gebrauch des Akkus
- Schäden durch Manipulation bzw. gewaltsames Entfernen von Teilen des Produkts
- Schäden durch falsche oder ungeeignete Wartungsmaßnahmen oder Änderungen am Produkt
- unsachgemäße Verwendung des Produkts (z. B.: Überladung, Verwendung bei Wettbewerben und/oder für gewerbliche Vermietungsaktivitäten oder Vermietung);
- Wartungsarbeiten, Reparaturen und/oder technische Eingriffe am Produkt durch nicht autorisierte Dritte;
- Transportschäden, wenn der Transport vom Käufer durchgeführt wurde;
- Schäden und/oder Mängel durch die Verwendung von nicht originalen Ersatzteilen.

Bitte konsultieren Sie die neueste Version der Garantiebedingungen, verfügbar unter

www.jeepurbanemobility.com/en/support

14. Informationen zur Entsorgung



VORSICHT

Behandlung des Elektro- oder Elektronikgeräts am Ende seiner Lebensdauer (anwendbar in allen Ländern der Europäischen Union und in anderen europäischen Systemen mit separaten Abfalltrennsystemen)

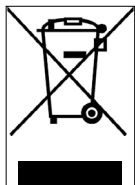

Dieses Symbol auf dem Produkt oder auf der Verpackung weist darauf hin, dass das Produkt nicht als normaler Hausmüll betrachtet werden sollte, sondern an eine geeignete Sammelstelle für das Recycling von Elektro- und Elektronikgeräten (WEEE) geliefert werden sollte.

Indem Sie sicherstellen, dass dieses Produkt ordnungsgemäß entsorgt wird, tragen Sie dazu bei, mögliche negative Folgen für die Umwelt und die Gesundheit zu vermeiden, die andernfalls durch eine unsachgemäße Entsorgung verursacht werden könnten.

Das Recycling der Materialien hilft die natürlichen Ressourcen zu schützen. Ausführlichere Informationen zum Recycling und zur Entsorgung dieses Produkts erhalten Sie von Ihrem örtlichen Abfallentsorgungsdienst oder der Verkaufsstelle, bei der Sie das Produkt gekauft haben.

In jedem Fall muss die Entsorgung gemäß der im eigenen Land geltenden Gesetzgebung erfolgen.

Insbesondere sind die Verbraucher verpflichtet, Elektro- und Elektronik-Altgeräte nicht als Haushaltsmüll zu entsorgen, sondern müssen auf zwei Arten an der getrennten Sammlung dieser Art von Abfällen teilnehmen:

- In den städtischen Sammel- und Abfallannahmestellen (auch Recyclinghöfe genannt), direkt oder über die Sammeldienste der kommunalen Unternehmen, sofern diese verfügbar.
- An den Verkaufsstellen für neue elektrische und elektronische Geräte.

Hier können sehr kleine WEEE (mit einer längsten Seite kleiner als 25 cm) kostenlos abgegeben werden, während die größeren in 1-zu-1-Modalität geliefert werden können, d. h. durch Lieferung des alten Produkts beim Kauf eines neuen, mit gleichen Funktionen.

Außerdem wird die 1:1 - Modalität während des Kaufs durch den Verbraucher eines Neugeräts unabhängig von der Größe des Altgeräts immer garantiert.

Bei illegaler Entsorgung von Elektro- oder Elektronikgeräten können die Vorgaben gelten Sanktionen, die in den geltenden Umweltschutzgesetzen vorgesehen sind.

Wenn Elektro- und Elektronik-Altgeräte Akkus oder Akkumulatoren enthalten, müssen diese entfernt und einer gesonderten getrennten Sammlung zugeführt werden.



VORSICHT

Behandlung von Alt-Akkus (anwendbar in allen Ländern der Europäischen Union und anderen europäischen Systemen mit getrennten Sammelsystemen)

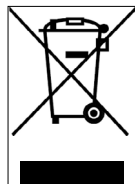

Dieses Symbol auf dem Produkt oder auf der Verpackung weist darauf hin, dass der Akku nicht als normaler Hausmüll einzustufen ist. Bei einigen Akkutypen kann dieses Symbol in Kombination mit einem chemischen Symbol verwendet werden.

Chemische Symbole für Quecksilber (Hg) oder Blei (Pb) werden hinzugefügt, wenn die Akku mehr als 0,0005% Quecksilber oder 0,004% Blei enthält.

Indem Sie sicherstellen, dass Altbatterien ordnungsgemäß entsorgt werden, tragen Sie dazu bei, mögliche negative Folgen für die Umwelt und die menschliche Gesundheit zu vermeiden sonst durch unsachgemäße Entsorgung verursacht werden könnten. Das Recycling von Materialien hilft, natürliche Ressourcen zu schonen. Bei Produkten, die aus Sicherheits-, Leistungs- oder Datenschutzgründen einen Festanschluss erfordern an einer internen Batterie/Akku, darf diese nur durch qualifizierte Servicepersonal ausgetauscht werden.

Geben Sie das Produkt am Ende seiner Lebensdauer an Sammelstellen ab, die für die Entsorgung von Elektro- und Elektronikgeräten geeignet sind: Dadurch wird auch der Flor im Inneren richtig behandelt.

Für nähere Informationen zur Entsorgung von Altbatterien oder dem Produkt können Sie sich an den Abfallentsorgungsstelle oder der Verkaufsstell wenden, wo Sie es gekauft haben. In jedem Fall muss die Entsorgung gemäß der im eigenen Land geltenden Gesetzgebung erfolgen.

Deze handleiding is geldig voor de volgende elektrische steps:

JUC AS / JAD AS / JAF SR JAF AS / JXP

Gebruikershandleiding

JE-MO-000001 rev. 2

Inhoudsopgave

1. Veiligheidsinstructies
2. Inhoud van de verpakking en montage
3. Overzicht product
4. Opladen van de accu
5. Informatie over de bedieningselementen / Bedieningspaneel
6. Snelstartgids
7. Opvouwen en vervoeren
8. Actiebereik en prestaties
9. Opslag, onderhoud en reiniging
10. Configuratie app
11. Technisch gegevensblad
12. Problemen oplossen
13. Aansprakelijkheid en algemene garantievoorwaarden
14. Informatie over de verwijdering

Vertaling van de originele instructies

Bedankt voor het kiezen van dit product.

Neem voor informatie, technische ondersteuning, bijstand en voor de raadpleging van de algemene garantievoorwaarden contact op met uw dealer, of bezoek de website www.jeepurbanemobility.com/en

1. Veiligheidsinstructies

BELANGRIJK! Lees de volgende instructies aandachtig door alvorens het product te gebruiken. Bewaar deze handleiding voor toekomstig gebruik of voor nieuwe gebruikers.

Neem de tijd om de basisprincipes van het gebruik te leren, om tijdens de eerste maanden van gebruik mogelijk ernstige ongevallen te voorkomen. Neem contact op met uw dealer voor ondersteuning inzake de correcte gebruikswijze van het product of om verwezen te worden naar een geschikte opleidingsorganisatie.

De fabrikant wijst alle directe of indirecte aansprakelijkheid af voor een oneigenlijk gebruik van het product, de niet-naleving van de verkeersregels of de aanwijzingen van deze handleiding, ongevallen en geschillen veroorzaakt door de niet-naleving van de regelgeving en door illegale activiteiten.

Dit product is bedoeld voor recreatieve doeleinden, het mag slechts door één persoon worden gebruikt en niet voor het vervoeren van personen. Daarom kan het niet door meer dan één persoon tegelijkertijd worden gebruikt.

Geen enkele wijze van het gebruikersdoel van het voertuig wijzigen. Dit product is niet geschikt voor stunts, wedstrijden, voorwerpen vervoeren, andere voertuigen of aanhangsels slepen.

De **elektrische step** moet met de nodige voorzichtigheid worden gebruikt met inachtneming van de **regels** die zijn opgelegd door de verkeersregels van het land van circulatie om gevaren te vermijden voor uzelf en anderen.

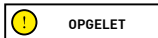

Indicatieve ontwerpvoorschriften voor voertuigen:

Elektrische scooter model	JUC AS	JAD AS	JAF SR	JAF AS	JXP
Productcode	JE-MO-220008	JE-MO-220006	JE-MO-220010	JE-MO-230002	JE-MO-220009
	JE-MO-220011	JE-MO-220007			
MIN gewicht (Kg)	30	30	30	30	30
MAX gewicht (Kg)	100	100	100	100	100
*MIN leeftijd	14	14	14	14	14
*MAX leeftijd	65	65	65	65	65
MIN hoogte (cm)	120	120	120	120	120
MAX hoogte (cm)	200	200	200	200	200

* Vóór u het product gebruikt de geldende lokale voorschriften met betrekking tot de toegestane minimumleeftijd voor de bestuurder, de beperkingen op het type bestuurder dat het product mag gebruiken en het gebruik van dit type product en leef deze na.

Het geluidsdrukniveau van de A-gewogen geluidsemissie is bij het oor van de bestuurder lager dan 70 dB (A).

Grafische vorm van de veiligheidswaarschuwingen

Voor de identificatie van de veiligheidsberichten in deze handleiding worden de volgende grafische waarschuwingssymbolen gebruikt. Deze symbolen vragen de aandacht van de lezer / gebruiker voor een correct en veilig gebruik van het product.

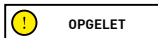

Let op

Benadrukt de regels die in acht moeten worden genomen om beschadiging van het product en/of het ontstaan van gevaarlijke situaties te voorkomen.

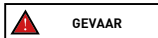

Restrisico's

Benadrukt de aanwezigheid van gevaren die restrisico's veroorzaken waarop de gebruiker moet letten om persoonlijk letsel of materiële schade te voorkomen.

Algemene waarschuwingen



OPGELET

Het is belangrijk dat u er zich van bewust bent, wanneer u zich op een openbare plaats of weg bevindt, en ook wanneer u de aanwijzingen van deze handleiding strikt naleeft, dat u niet immuun bent voor letsel veroorzaakt door overtredingen of on gepaste acties jegens andere voertuigen, obstakels of personen. Misbruik van het product of de niet-naleving van de aanwijzingen van deze handleiding kunnen ernstige schade veroorzaken.

Dit product is een elektrisch voertuig. Hoe sneller u rijdt, hoe langer de remweg. Een noodstop op gladde, modderige, natte of ijzige wegen kan de wielen doen slippen en het evenwicht doen verliezen. Er moet voldoende snelheid en veiligheidsafstand tot andere voertuigen of voetgangers in acht worden genomen. Let met name op wanneer u op onbekende wegen rijdt. Vermijd om de standaard tijdens het gebruik van het product te openen: ernstig risico op persoonlijk letsel en beschadiging van het product.



OPGELET

Op nat wegdek neemt de remweg toe en neemt de grip aanzienlijk af ten opzichte van droog wegdek! Rij voorzichtig en houd voldoende afstand!

Draag, omwille van uw veiligheid, altijd: een helm, kniebeschermers en elleboogbeschermers om uzelf te beschermen tegen vallen en letsel tijdens het rijden met het product. Als u het product uitleent, laat de bestuurder dan de veiligheidsuitrusting dragen en leg hem het gebruik van het voertuig uit. Om letsel te voorkomen, mag het product niet worden uitgeleend aan personen die niet op de hoogte zijn van de gebruikswijze. Draag altijd schoenen voordat u het product gebruikt.

Kinderen mogen niet met de step of een van de onderdelen ervan spelen. Ook mogen ze geen schoonmaak- of onderhoudswerkzaamheden uitvoeren.

Let tijdens het rijden met het product op om kinderen en voetgangers niet te laten schrikken. Waarschuw ze met de bel indien u hen van achteren passeert en vertraag waarbij u de minimumsnelheid van 6 km/u aanhoudt.



OPGELET

Frequentie-informatie:

De operationele frequentieband van het Bluetooth®-apparaat ligt tussen 2,4000 GHz en 2,4835 GHz.

Het maximale radiofrequentievermogen dat in de frequentiebanden wordt uitgezonden is 100mW.

Aanwijzingen en waarschuwingen inzake het rijgedrag

Omstandigheden	Juist/beoogd gebruik	Onjuist gebruik
Bestuurders	Een	Meerdere personen, met kinderen of dieren.
Veiligheidsuitrusting	Helm, kniebeschermers, reflecterend vest.	Geen uitrusting.
Controle voordat u gaat rijden	<p>PControleer voor elk gebruik de remmen en hun slijtage, controleer de bandenspanning (zie de zijkant van de band voor de aanbevolen waarde), wielslijtage, gaspedaal, richtingaanwijzers, verlichting en laadtoestand van de accu.</p> <p>Als er ongebruikelijke geluiden of storingen worden waargenomen, gebruik het product dan niet en neem contact op met uw dealer of met de erkende Technische Servicedienst.</p>	Het product nooit voorafgaand aan het gebruik controleren
	<p>Als er ongebruikelijke geluiden of storingen worden waargenomen, gebruik het product dan niet en neem contact op met uw dealer of met de Technische Servicedienst.</p>	Het product gebruiken in aanwezigheid van geluiden storingen.
Lopen en daarbij het product voortduwen	<p>Geen gas geven.</p> <p>Duwen tijdens het lopen over zebrapaden</p> <p>In voetgangersgebieden indien niet uitgerust met de voetgangersmodus (6 km/uur)</p> <p>In drukke gebieden.</p>	<p>Op de gasbediening drukken.</p> <p>Met het voertuig over zebrapaden rijden.</p> <p>Met het voertuig rijden in voetgangersgebieden, indien niet uitgerust met de voetgangersmodus (6 km/uur).</p> <p>Met het voertuig rijden in drukke gebieden.</p>
Stilstaand	De bestuurder van dit product moet in staat zijn om gemakkelijk EN voeten op de grond te plaatsen terwijl hij het stuur op een correcte hoogte vasthoudt.	<p>Niet in staat zijn het product stilstaand en in evenwicht te houden.</p> <p>Op het rijdende of stilstaande product gaan zitten.</p>

Omstandigheden	Juist/beoogd gebruik	Onjuist gebruik
Rijden onder normale omstandigheden	Geen voorwerpen hangend aan het stuur.	Voorwerpen die aan het stuur worden opgehangen veroorzaken instabiliteit en kunnen tijdens het rijden en sturen hinder veroorzaken.
	Rijden met beide handen op het stuur.	Rijden met één hand of zonder handen.
	Gebruik geen apparaten zoals telefoons, smartwatch, muziekspelers, koptelefoons.	Gebruik apparaten zoals telefoons, smartwatch, muziekspelers, koptelefoons.
	Rijden met beide voeten comfortabel en veilig op de voetplaat.	Rijden met één of twee voeten niet op de voetplaat. Het is verboden om het gewicht op het achterspatbord te plaatsen en te concentreren.
	Rijden met helm en beschermingsuitrusting.	Rijden zonder helm en beschermingsuitrusting.
	Rijden om gemakkelijk toegankelijke wegen, glad en compact, vermijd gebieden met veel verkeer of drukke gebieden: bv. speciaal fietspad, gladde verharde oppervlakken.	Rijden op snelwegen, langeafstandswegen. Rijden op drukke wegen. Rijden op de trottoirs. Rijden in drukke gebieden. Rijden op zeer oneffen wegen. Rijden in de buurt van: ravijnen, hellingen, havens, zee, meren en rivieren. MNiet-naleving van de geldende regelgeving en de verkeersregels.
	Neem de plaatselijk geldende regelgeving en de verkeersregels in acht.	Niet-naleving van de geldende regelgeving en de verkeersregels.
	Kijk altijd vooruit en let op voor alle nabij aanwezige obstakels, voertuigen en voetgangers.	Afgeleid worden tijdens het rijden.
	Zorg er bij het veranderen van richting voor dat u gezien wordt en verminder de snelheid.	Plotseling van richting veranderen, bij hoge snelheid en zonder zich ervan verzekerd te hebben dat u gezien wordt.
	In elk geval moet u op het traject anticiperen en de snelheid verminderen, met respect voor de verkeersregels en de meest kwetsbaren. Gebruik altijd de richtingaanwijzers, indien deze op het product aanwezig zijn.	Gelijktijdig remmen en door bochten sturen maakt het voertuig instabiel. De richtingaanwijzers niet gebruiken.
Rem af in aanwezigheid van voetgangers.	Gas geven of de snelheid constant houden in aanwezigheid van voetgangers.	
Gebruik de voetgangersmodus in voetgangersgebieden (6 km/uur). Waarschuw voor uw aanwezigheid met gebruik van de bel.	Zonder gebruik van de voetgangersmodus (6 km/uur) rijden in voetgangersgebieden. Niet met de bel waarschuwen voor uw aanwezigheid.	
Onregelmatige wegomstandigheden: verkeersdrempels/verhardingen/oneffenheden in het wegdek	Rijden met matige snelheid. Buig de knieën enigszins voor een betere schokabsorptie bij het rijden over oneffenheden.	Rijden met hoge snelheid. Versnellen over verkeersdrempels en hobbels, traplopen, springen over obstakels, op versnellingen trappen, stug doorrijden.

Omstandigheden	Juist/beoogd gebruik	Onjuist gebruik
Gedrag: in bochten, afdalingen, nabij aanwezige obstakels, voertuigen en voetgangers	Handhaaf een veilige afstand Stoppen met gas geven. Remmen en vertragen. Rijd met matige snelheid en rem op veilige wijze. Let op voor portieren en andere op hoogte aanwezige obstakels.	De veilige afstand niet in acht nemen. Gas geven. Rijden met hoge snelheid, plotseling remmen. Onder obstakels op hoogte doorrijden.
Zichtomstandigheden	Rijd alleen als er voldoende licht is om veilig te kunnen rijden. In geval van rijden bij ongunstige lichtomstandigheden (vanaf een half uur na zonsondergang, gedurende de gehele duistere periode en ook overdag wanneer de weersomstandigheden het zicht op de weg belemmeren, tijdens het rijden in tunnels), moet de verlichting van het product worden ingeschakeld en moet u gebruik maken van een reflecterend vest of reflecterende bretels.	Rijden in ongunstige lichtomstandigheden met de lichten uit en zonder gebruik van een reflecterend vest of beugels.
Weersomstandigheden	Rijden onder optimale weersomstandigheden (geen regen).	Rijden bij ongunstige weersomstandigheden: in de regen, als het sneeuwt, als er ijs of modder op de weg ligt, bij harde wind, bij mist.
Parkeren	In speciale gebieden, zonder hinder voor het verkeer van voertuigen en voetgangers. Op vlakke oppervlakken, na controle van de stabiliteit. Schakel het product uit en gebruik altijd een anti-diefstalsysteem. Gebruik de meegeleverde standaard.	Overal, met hinder voor het verkeer van voertuigen en voetgangers. Op oneffen oppervlakken en zonder te zorgen voor stabiliteit. Het product ingeschakeld laten, onbeheerd en zonder een anti-diefstalsysteem.
Extreme sporten/acrobatiek beoefenen	NEE	JA. Rijden in de buurt van: ravijnen, hellingen, havens, zee, meren en rivieren. Door plassen heen rijden. Wedstrijd rijden met andere voertuigen.
Het product onderwerpen aan sterke schokken	NEE	JA. dingen of personen overgooien, vanaf trappen of vanaf hoogte springen.

Wat te doen na een val:

Controleer of de gasbediening correct functioneert. Hiervoor moet meerdere keren gas worden gegeven en gas terug worden genomen.

Controleer altijd of de remmen correct functioneren. Om dit te doen, stapt u uit het voertuig en duwt u het naar voren en remt u om ervoor zorgen dat het op de besturing reageert.

Controleer of alle onderdelen van het voertuig zich op hun plaats bevinden en veilig bevestigd zijn.



Controleer de slijtage en de spanning van de banden (zie de zijkant van de band voor de aanbevolen waarde). Controleer de slijtage van remmen en kabels.



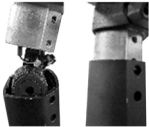
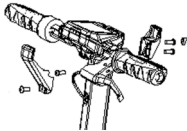

De remmen kunnen tijdens het gebruik heet worden. Raak ze niet aan na gebruik.

2. Inhoud van de verpakking en montage

Gemonteerd product, het stuur moet geïnstalleerd worden met de in de verpakking bijgeleverde schroeven.

Model	Referentieafbeelding	In de verpakking	Aanwijzingen
JUC AS JAD AS		<p>1 inbusleutel batterijlader 4 stuurschroeven 1 binnenband 1 Draadafdekplaat 1 Draaghaak 1 Adapter voor oppompen van banden 1 elektronische zoemer (alleen JE-MO-220008)</p>	<ol style="list-style-type: none"> 1. Zet de stuurkolom omhoog en plaats het stuur, waarbij u erop let dat u de zoemer niet beschadigt en de kabels niet beknelt.  <ol style="list-style-type: none"> 2. Zet de stuurkolom omhoog, plaats het stuur en let op dat u de kabels niet afknelt. 3. Installeer de haak (zie afbeelding) door deze naar de stang toe te brengen, waarbij u ervoor zorgt dat deze overeenkomt met de gaten. Plaats de schroeven. 4. Steek de schroef aan de buitenkant in het gat onder het bedieningspaneel. 5. Draai de schroeven vast. 6. Breng de plastic plaat dicht bij elkaar en maak hem passend (zie foto) 
JAF SR JAF AS		<p>1 inbusleutel 1 batterijlader 4 stuurschroeven 1 binnenband 1x adapter voor oppompen van banden</p>	 <p>Plaats de 4 schroeven handmatig zonder ze vast te draaien. Gebruik vervolgens de meegeleverde inbusleutel om ze vast te draaien en het stuur vast te zetten.</p>

<p>JXP</p>		<p>4x Schroeven stuur 1x Inbussleutel 1x Oplader 1x Riem voor transport</p>	 <p>Plaats de 4 schroeven handmatig zonder ze vast te draaien. Gebruik vervolgens de meegeleverde inbussleutel om ze vast te draaien en het stuur vast te zetten.</p>
-------------------	--	---	---

Passaggi:

JUC AS / JAD AS:

- Open de doos en verwijder de bovenste verpakking.
- Til de kolom op en plaats het stuur, waarbij u erop let dat u de claxon niet beschadigt (behalve JE-MO-220008*) en dat u de kabels niet plet.
- Zet de stuurpen vast door de vergrendelingshendel in te klappen.
- Plaats de haak aan de binnenkant van de stuurpen en steek de 2 schroeven (met verkleinde kop) erin zonder ze aan te draaien.
- Steek de schroef (verkleinde kop) in het eerste gat aan de andere kant van de stuurpen.
- Draai de 3 zojuist geplaatste schroeven vast.
- Plaats het schroefafdekplaatje tussen het overgebleven gat en de displayafdekking, steek de schroef (grote kop) erin en draai hem net vast genoeg, om het plaatje niet te beschadigen.
- Neem het product uit de verpakking, open de standaard en controleer de stabiliteit van het product.
- Controleer de bandenspanning (zie de zijkant van de band voor de aanbevolen waarde).

***JUC AS (JE-MO-220008) – akoestische hoorn**

Avvisatore acustico elettronico (se presente)

USB-oplaadpoort

(onderkant, onder de rubberen bescherming)

Knop links:

Houd lang ingedrukt om de antidiefstalmodus in te schakelen.



Knop rechts:

Houd lang ingedrukt om de antidiefstalmodus uit te schakelen.

Centrale knop (Claxon):

- Druk om te toeteren.
- Twee keer snel indrukken om het geluid te veranderen.

Opladen van het toestel: Steek de USB-kabel in de oplaadpoort (onderkant).

JAF SR

- Open de doos en verwijder de bovenste verpakking.
- Breng de stuurkolom omhoog en zet hem vast door de hendel van het vergrendelingsmechanisme in te klappen.
- Sluit de voedingskabel van het display aan op de hoofdbedrading (indien nodig).
- Installeer het stuur op de stuurkolom, let op de kabels, breng de 4 schroeven aan en draai ze vast met de inbussleutel.
- Verwijder het product uit de verpakking.
- Open de standaard en controleer de stabiliteit van het product.
- Stel de vergrendeling van de stuurkolom bij (indien nodig*).
- Controleer de bandenspanning (zie de zijkant van de band voor de aanbevolen waarde).

*Stabiele stuurkolom –

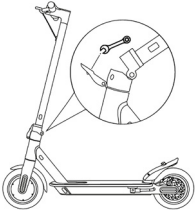
<p>JAF SR</p> <p>JAF AS</p>		<p>In de hendel van het vergrendelingsmechanisme zit een zeskantige schroef. Als de stuurpen na het sluiten onstabiel wordt, stelt u de schroef van het mechanisme bij door hem zo nodig strakker of losser te draaien om de stabiliteit van de stuurpen te vergroten.</p>
-----------------------------	---	--

JXP

- Open de doos en verwijder de bovenste verpakking.
- Hef en bevestig de stuurkolom door de schroef van het sluitmechanisme met de klok mee te draaien.
- Sluit de voedingskabel van het display aan op de hoofdbedrading (indien nodig).
- Installeer het stuur op de stuurkolom, let op de kabels, breng de 4 schroeven aan en draai ze vast met de inbussleutel.
- Verwijder het product uit de verpakking.
- Open de standaard en controleer de stabiliteit van het product.
- Controleer de stabiliteit van de stuurkolom en draai, indien gewenst, de desbetreffende schroef van het sluitmechanisme nog verder aan.
- Controleer de bandenspanning (zie de zijkant van de band voor de aanbevolen waarde).



OPGELET

Monteer het product op correcte wijze. In geval er tijdens de montage fabricagefouten worden vastgesteld, er sprake is van onduidelijke stappen of van moeilijkheden bij de montage of de afstelling, ga dan niet met het voertuig rijden en neem contact op met uw dealer, of ga voor technische bijstand naar de website www.jeepurbanemobility.com/en

Gebruik geen accessoires en/of aanvullende onderdelen die niet door de fabrikant zijn goedgekeurd.

Houd kinderen uit de buurt van plastic delen (inclusief verpakkingsmateriaal) en kleine onderdelen die een verstikkingsgevaar vormen.

Het is verboden om het product en zijn onderdelen op enige wijze te wijzigen of om te bouwen: dit kan de efficiëntie en de structuur aantasten en schade veroorzaken. Verwijder eventuele scherpe randen die veroorzaakt worden door een oneigenlijk gebruik, breuk of beschadiging van het product. Als er eventuele fabricagefouten, abnormale geluiden of storingen worden vastgesteld, ga dan niet met het voertuig rijden en neem contact op met uw dealer, of ga voor technische bijstand naar de website www.jeepurbanemobility.com/en

In het belang van voortdurende technologische ontwikkeling behoudt de fabrikant zich het recht voor om het product zonder voorafgaande kennisgeving te wijzigen, zonder dat deze handleiding automatisch wordt bijgewerkt.

Ga voor informatie en de herzieningen van deze handleiding naar de website www.jeepurbanemobility.com/en

3. Overzicht product



OPGELET

Voorafgaand aan het eerste gebruik moet de accu naar 100% worden opgeladen. Zorg ervoor dat het product, de acculader en de oplaadaansluiting droog zijn.

JUC AS / JAD AS



1. Display
2. Gasbediening
3. Sluithaak
4. Stuurkolom
5. Voetplaat
6. Sluithaak
7. Koplamp
8. Vrij wiel
9. Schijfrem
10. Geveerde voorvork
11. Standaard
12. Oplaadpoort
13. Frame
14. Geveerde voorvork
15. Aandrijfwiel
16. Koplamp
17. Snelspanhendel
18. Richtingaanwijzer
19. Remhendel
20. Bediening van de richtingaanwijzer

JAF SR / JAF AS



1. Gasbediening
2. Display
3. Sluitclip
4. Stuurkolom
5. Voetplaat
6. Sluithaak
7. Koplamp
8. Vrij wiel
9. Schijfrem
10. Standaard
11. Oplaadpoort
12. Frame
13. Geveerde voorvork
14. Aandrijfwiel
15. Snelspanhendel
16. Koplamp
17. Richtingaanwijzer
18. Remhendel
19. Bediening van de richtingaanwijzer

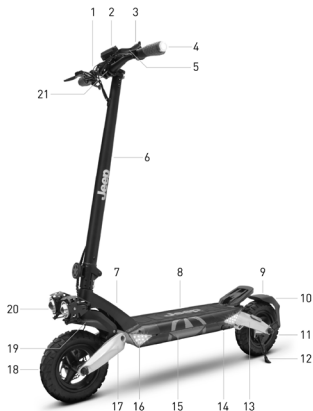



1. Gasbediening
2. Display
3. Multifunctionele schakelaar
4. Richtingaanwijzer
5. Remhendel
6. Stuurkolom
7. Frame
8. Voetplaat
9. Achterspatbord
10. Koplamp
11. Aandrijfwiel achter
12. Zijstandaard
13. Geveerde achtervork
14. Oplaadpoort
15. Batterijcompartiment en regeleenheid
16. Richtingaanwijzer
17. Geveerde voorvork
18. Voorwiel met vrijloop
19. Voorspatbord
20. Voorlichten
21. Stuur

4. Opladen van de accu

Aanwijzingen

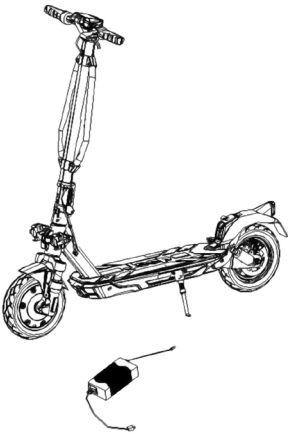
1. Open de standaard
2. Schakel de step uit

Model	Referentieafbeelding	Aanwijzingen
JUC AS JAD AS JAF SR JAF AS JXP		<ul style="list-style-type: none">- Verwijder de rubberen dop van de oplaadaansluiting.- Sluit de acculader aan op het stopcontact en vervolgens op de oplaadpoort.- Wanneer het product volledig is opgeladen, gaat het lampje van de acculader over van rood (opladen bezig) naar groen (opladen voltooid).- Koppel de lader na het laden los van het voertuig en plaats de rubberen afdekking terug.- Koppel de acculader los van het stopcontact. <p>Zet de step niet aan terwijl hij aan het opladen is.</p> <div style="border: 1px solid black; padding: 2px; display: inline-block;"> OPGELET</div> <p>Het rode lampje op de voedingseenheid wordt groen wanneer het laden is voltooid.</p>

 **OPGELET**

Gebruik **UITSLUITEND** de meegeleverde acculader om dit product op te laden.

Model	Productcode	Model acculader	Uitgangstijd	Opladtid
JUC AS	JE-MO-220008 JE-MO-220011	CP542000	54.6V – 2A	5 h
JAD AS	JE-MO-220006 JE-MO-220007	CP4215	42V – 1.5A	7 h
JAF SR	JE-MO-220010	XHK-916-42015	42V – 1.5A	5 h
JAF AS	JE-MO-230002	GJS150-4200150	42V – 1.5A	5h
JXP	JE-MO-220009	GJS150-5460200	54.6V – 2A	8 h

Het gebruik van een ander type acculader kan het product beschadigen of eventuele andere risico's veroorzaken. Laad het product nooit op zonder toezicht. Schakel het product nooit in tijdens het opladen.

Laad de accu na elk gebruik volledig op om de levensduur ervan te verlengen. Het product niet onmiddellijk na gebruik opnieuw vullen. Laat het product een uur afkoelen voordat u het oplaadt.

Het product mag niet gedurende lange perioden worden opgeladen. Overladen vermindert de levensduur van de accu en veroorzaakt eventuele andere risico's.

Aangeraden wordt om ervoor te zorgen dat het product niet volledig wordt ontladen, om beschadiging van de accu te voorkomen.

Schade veroorzaakt door de step lange tijd niet op te laden is onomkeerbaar en wordt niet gedekt door de beperkte garantie. Als er eenmaal schade is ontstaan, kan de accu niet meer opgeladen worden (het is verboden om de accu te laten demonteren door niet-gekwalficeerd personeel: dit zou elektrische schokken, kortsluitingen of zelfs ongevallen van aanzienlijke omvang tot gevolg kunnen hebben). Als u zelf gedurende een bepaalde periode afwezig bent, bijvoorbeeld voor een vakantie, en u het product toevertrouwd aan derden, laat het product dan gedeeltelijk opgeladen (laadniveau van ongeveer 20-50%), maar niet volledig opgeladen.

Verricht regelmatig een visuele controle van de acculader en de kabels van de acculader. Indien de kabel van de oplader duidelijke schade heeft, gebruik deze dan niet om verdere schade en/of gevaar te voorkomen. Neem contact met ons op voor de vervanging ervan.

Waarschuwingen inzake de accu

De accu bestaat uit lithiumioncellen en chemische elementen die gevaarlijk zijn voor de gezondheid en het milieu. Gebruik het product niet als het geuren, stoffen of overmatige hitte afgeeft. Gooi het product of de accu niet weg met het huisvuil. De eindgebruiker is er verantwoordelijk voor dat de elektrische en elektronische apparatuur en de accu's in overeenstemming met alle geldende normen wordt verwijderd.

Vermijd om gebruikte, defecte en/of niet-originele accu's van andere modellen of merken te gebruiken.



Laat de accu niet in de buurt van vuur of warmtebronnen. Risico op brand en explosie. De accu mag niet geopend of gedemonteerd worden en vermijd ertegen te stoten, hem te laten vallen, te doorboren of er voorwerpen op te bevestigen.

Eventueel door de accu afgegeven stoffen mogen niet worden aangeraakt omdat ze gevaarlijk zijn. Voorkom dat kinderen of dieren de accu aanraken.

Laat de accu niet overladen en vermijd kortsluitingen. Risico op brand en explosie.

De accu mag niet in water worden ondergedompeld of aan water, regen of andere vloeistoffen worden blootgesteld. Stel de accu niet bloot aan direct zonlicht, overmatige hitte of kou (laat het product of de accu, bijvoorbeeld, niet achter in een auto die langdurig wordt blootgesteld aan direct zonlicht), aan omgevingen met explosieve gassen of vuur.

Draag op bewaar de batterij niet samen met metalen voorwerpen zoals haarspelden, halskettingen, enz. Contact tussen metalen voorwerpen en batterijcontacten kunnen kortsluiting veroorzaken die kan leiden tot lichamelijk letsel of de dood.

5. Informatie over de bedieningselementen / Bedieningspaneel

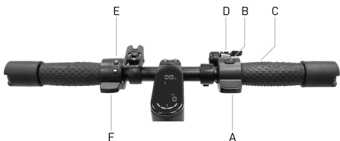
Model	Afbeelding	Beschrijving	
<p>JUC AS</p> <p>JAD AS</p>		A	Gasbediening: druk omlaag om te versnellen.
		B	Aan/uit-knop: indrukken om het product aan/uit te zetten.
		B	Snelheidsniveau wijzigen: druk 2 keer op de knop (B) om het gewenste niveau te selecteren.
		B	Koplampen: Druk eenmaal op de knop om in of uit te schakelen.
		C	Remhendel: knijp de hendel in om te remmen.
		D	Hoorn (indien aanwezig): Druk één keer op de knop om hem te activeren.
E	E. Bediening richtingaanwijzer: één keer indrukken om de richtingaanwijzer aan of uit te zetten.		
<p>JAF SR</p>		A	Gasbediening: druk omlaag om te versnellen
		B	Aan/uit-knop: indrukken om het product aan/uit te zetten.
		B	Snelheidsniveau wijzigen: druk 2 keer om het gewenste niveau te selecteren.
		B	Koplampen: Druk eenmaal op de knop om in of uit te schakelen.
		C	Remhendel: knijp de hendel in om te remmen.
		D	Bel: druk de hendel 1 keer in om hem te bedienen.
		E	E. Bediening richtingaanwijzer: één keer indrukken om de richtingaanwijzer aan of uit te zetten.
F	Rembediening: indrukken om te remmen.		

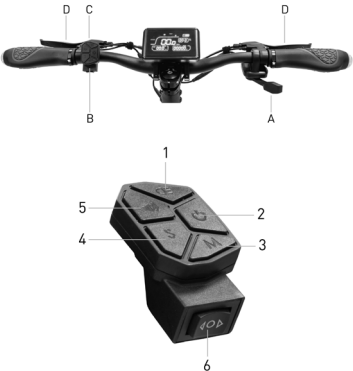
JAF AS		<p>A Gasbediening: druk omlaag om te versnellen</p> <p>B Inschakeling en uitschakeling: ingedrukt houden om in of uit te schakelen. Lichten: druk eenmaal op de knop om ze in of uit te schakelen. Snelheidsniveau wijzigen: druk tweemaal op de knop om het gewenste niveau te selecteren. Meeteenheid wijzigen: druk driemaal op de knop om de meeteenheid te selecteren.</p> <p>C Remhendel: knijp de hendel in om te remmen.</p> <p>D Bediening van de richtingaanwijzers: om de richtingaanwijzers te activeren, eenmaal op de schakelaar drukken naar rechts of naar links, afhankelijk van de gewenste richting. Zet de schakelaar opnieuw in de middelste stand om de richtingaanwijzer uit te schakelen. Claxon: druk een of meerdere keren op de knop om te activeren.</p>
JXP		<p>A Gasbediening: druk omlaag om te versnellen.</p> <p>B Multifunctionele bediening: 1. Knop verlichting 2. Aan/uit schakelaar 3. Instellingen 4. Snelheidsknop 5. Knop van de claxon 6. Schakelaar van de richtingaanwijzers</p> <p>C Bel: druk de hendel 1 keer in om hem te bedienen.</p> <p>D Remhendel: knijp de hendel in om te remmen.</p>

Model	Referentieafbeelding	Symbolen
<p>JUC AS</p> <p>JAD AS</p>		<ol style="list-style-type: none"> 1. Laadniveau accu: Geeft de resterende lading van de accu aan. 2. Snelheidsmeter: Geeft de actuele snelheid van het voertuig aan. 3. ODO: Totale afgelegde afstand. 4. TRIP: Afstand van de enkele rit. 5. Koplampen: Indicatielampje voor de koplampen. 6. Niveau 1 - ECO-modus. 7. Niveau 2 - D-modus. 8. Niveau 3 - S+ modus. 9. Indicatielampje Bluetooth: Smartphone verbinding beschikbaar. 10. Cruisecontrol: Handhaving van de snelheid. Geactiveerd na het aanhouden van dezelfde snelheid voor een paar seconden. Het display laat een korte pieptoon horen. 11. Voetgangersmodus: hulp bij het duwen van het voertuig met knipperend achterlicht.
<p>JAF SR</p>		<ol style="list-style-type: none"> 1. Snelheidsmeter: Geeft de actuele snelheid van het voertuig aan. 2. Niveau 1 - ECO-modus. 3. Niveau 2 - DRIVE-modus. 4. Niveau 3 - SPORT-modus. 5. Voetgangersmodus: hulp bij het duwen van het voertuig met knipperend achterlicht. 6. Koplampen: Indicatielampje voor de koplampen. 7. Cruisecontrol: Handhaving van de snelheid. Het wordt geactiveerd na enkele seconden dezelfde snelheid te hebben aangehouden. Het display laat een korte pieptoon horen. 8. ODO: Totale afgelegde afstand. 9. TRIP: Afstand van de enkele rit. 10. Laadniveau accu: Geeft de resterende lading van de accu aan.

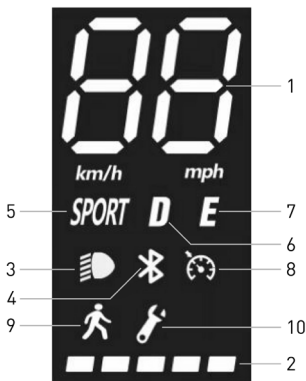

1. Snelheidsmeter: toont de huidige snelheid van de step.
2. Laadniveau accu: toont het resterende laadniveau.
3. Lampen: indicatielampje voor de lampen
4. Bluetooth: indicatielampje voor Bluetooth.
5. SPORT-modus: het display toont SPORT
6. COMFORT-modus: het display toont D
7. ECO-modus: het display toont E
8. Cruise Control: behoud van snelheid. Wordt geactiveerd nadat dezelfde snelheid voor enkele seconden worden aangehouden.
9. Voetgangersmodus
10. Storing: indien ingeschakeld, kan een mogelijke oplossing bekeken worden door de tabel met foutcodes te raadplegen.





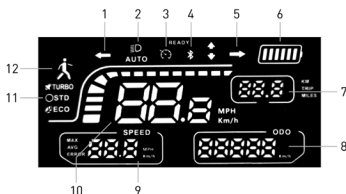

**OPGELET**

De gasbediening wordt geactiveerd zodra de rijnsnelheid hoger is dan 3 km/u. De cruise control wordt uitgeschakeld zodra de rem of het gaspedaal wordt ingedrukt.



1. Richtingaanwijzer (links): controlelampje brandt = richtingaanwijzer links ingeschakeld.
2. Lichten: toont de toestand van de lichten van de step (aan of uit).
3. Cruise control: geeft aan of de controlefunctie van de kruissnelheid van de step ingeschakeld (lampje aan) of uitgeschakeld (lampje uit) is.
4. Bluetooth: toont of de step aan een apparaat is gekoppeld via Bluetooth of niet.
5. Richtingaanwijzer (rechts): controlelampje brandt = richtingaanwijzer rechts ingeschakeld.
6. Accu: toont de resterende laadtoestand van de accu.
7. KM/Trip/Miles: toont de afgelegde afstand tijdens een enkele rit.
8. ODO: toont de totaal afgelegde afstand van de elektrische step.
9. Speed:
 - Max toont de maximale snelheid bereikt door de elektrische step tijdens een enkele rit;
 - Avg toont de gemiddelde snelheid van de elektrische step tijdens een enkele rit;
 - Error toont de aanwezigheid van mogelijke fouten of storingen in de werking van de elektrische step;
10. Snelheidsmeter: toont de momentane snelheid van de elektrische step in beweging, weergegeven in mijl per uur (mph) of kilometer per uur (km/u), afhankelijk van de geselecteerde weergavemodus.
11. Snelheidsniveau:
 - Turbo: modus die maximale snelheid en prestaties biedt;
 - STD: standaard snelheidsniveau
 - ECO: energiebesparende modus;
12. Voetganger: rijmodus met beperkte snelheid (gewoonlijk niet meer dan 6 km/h), met geassisteerde aandrijving van het voertuig met knipperend achterlicht, om de veiligheid te garanderen in aanwezigheid van voetgangers

Richtingaanwijzers (indien aanwezig)

Modellen*	Referentieafbeelding	Aanwijzingen
<p>JUC AS</p> <p>JAD AS</p>	<p style="text-align: center;">Bediening:</p> 	<p>Op modellen waar ze aanwezig zijn, bevinden de richtingaanwijzers zich aan het uiteinde van het stuur (rechts en links).</p> <p>Richtingaanwijzers zijn nodig om onmiddellijk elke verandering van richting tijdens het rijden.</p> <div style="border: 1px solid black; padding: 5px; display: inline-block;">  OPGELET </div> <p>Controleer vóór elk gebruik van het product de juiste werking van de richtingaanwijzers.</p>
<p>JAF SR</p> <p>JAF AS</p>		<p>Richtingaanwijzers zijn nodig om onmiddellijk elke verandering van richting tijdens het rijden.</p> <div style="border: 1px solid black; padding: 5px; display: inline-block;">  OPGELET </div> <p>Controleer vóór elk gebruik van het product de juiste werking van de richtingaanwijzers.</p>
<p>JXP</p>		<p>richtingsverandering tijdens het rijden onmiddellijk te signaleren.</p> <div style="border: 1px solid black; padding: 5px; display: inline-block;">  OPGELET </div> <p>Controleer vóór elk gebruik van het product de juiste werking van de richtingaanwijzers.</p>

6. Snelstartgids

- Voorafgaand aan het eerste gebruik moet de accu naar 100% worden opgeladen.
- Controleer de bandenspanning [zie de zijkant van de band voor de aanbevolen waarde]. In het geval het product er niet in slaagt om ten minste 60% van het opgegeven aantal kilometers te bereiken of gedurende de eerste 3 maanden van gebruik niet de maximale snelheid bereikt, is het waarschijnlijk dat de banden gedeeltelijk zijn leeggelopen: herstel de bandenspanning naar de aanbevolen waarde.
- Controleer de remmen en, indien nodig, stel ze af.
- Zet de display aan.
- Plaats het product op een vlakke ondergrond.
- Houd het stuur stevig met beide handen vast. Stap met één voet op de voetplaat en gebruik de andere voet om uzelf een zacht duwtje te geven en geef gas.





OPGELET

Functie Zero Start: de gasbediening wordt geactiveerd wanneer de rijsnelheid de 3 km/uur overschrijdt.

Om veiligheidsredenen is het product aanvankelijk ingesteld om start vanuit de stilstand te voorkomen.

- Kantel het frame tijdens het rijden in de rijrichting en draai langzaam aan de hendel.
- Laat, om het product te stoppen, de gasbediening los en knijp de remhendels
- Voordat u afstapt, moet het product eerst volledig tot stilstand komen. Van de rijdende step afstappen kan letsel veroorzaken.
- Controleer voorafgaand aan elk gebruik de remmen en hun eventuele slijtage, controleer de bandenspanning [zie de zijkant van de band voor de aanbevolen waarde], controleer de slijtage van de banden, de gasbediening en het laadniveau van de accu.

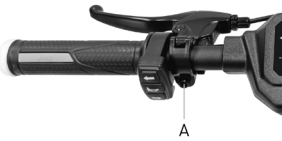
Positie van de remhendel

Modellen	Referentieafbeelding	Aanwijzingen
JUC AS JAD AS		De positie van de remhendel kan indien nodig worden aangepast door de schroef [A] los te draaien. Zodra de positie is aangepast, de schroef [A] vastdraaien.
JAF SR JAF AS		De positie van de remhendel kan indien nodig worden aangepast door de schroef [A] los te draaien. Zodra de positie is aangepast, de schroef [A] vastdraaien.
JXP		De positie van de remhendel kan indien nodig worden aangepast door de schroef [A] los te draaien. Zodra de positie is aangepast, de schroef [A] vastdraaien.





Model	Afbeeldingen	Aanwijzingen
<p>JUC AS</p> <p>JAD AS</p> <p>JAF SR</p> <p>JAF AS</p> <p>JXP</p>		<ol style="list-style-type: none"> 1. Controleer de uitlijning van de klem met de schijf; indien nodig, deze afstellen met behulp van de schroeven (B) en (C). 2. Controleer de afstand van het vaste paneel (aan de binnenkant van de klem) ten opzichte van de schijf; indien nodig overgaan tot afstelling. 3. Als de rem te strak of te los is, de schroef (A) losdraaien met behulp van een inbusleutel. 4. De remkabel afstellen: indien te strak, aanpassen door omhoog te verplaatsen; indien te los, omlaag trekken. 5. Na afstelling, de schroef (A) vastdraaien om de kabel te bevestigen.

7. Opvouwen en vervoeren

Zorg ervoor dat de elektrische step is uitgeschakeld.

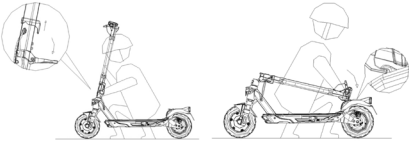
JUC AS, JAD AS, JAF SR, JAF AS: Houd de stuurkolom met uw hand vast, trek aan de hendel, klap de stuurkolom naar de voetplaat en klik vast.

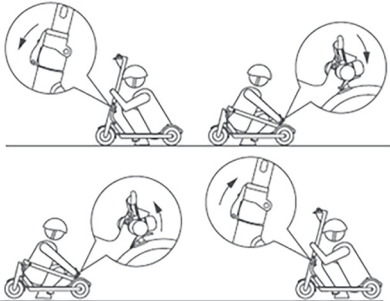
JXP: Houd de stuurpen met je hand vast, draai de knop los en druk op de veiligheidspal om de stuurpen naar de voetsteun toe te klappen. Zet hem ten slotte vast met de meegeleverde riem.

JUC AS / JAD AS	Indicazioni
	<div data-bbox="736 617 940 666" style="border: 1px solid black; padding: 5px; display: inline-block;">  OPGELET </div> <p data-bbox="695 711 946 773">Til na het opvouwen het stuur op terwijl u het met één of beide handen vasthoudt.</p> <p data-bbox="695 784 980 827">Zorg ervoor dat u het product tijdens het vervoer stevig vasthoudt. Als</p> <p data-bbox="695 835 980 959">u er niet zeker van bent dat u het gewicht van het product kunt dragen, ga dan niet verder met het vervoer met het geheven product. Als het product plotseling valt, kan het ernstig letsel en schade veroorzaken.</p>
<p data-bbox="52 511 180 529">JAF SR / JAF AS</p> 	
<p data-bbox="52 981 87 1000">JXP</p> 	

8. Actiebereik en prestaties

Het maximale actiebereik en de prestaties van het voertuig zijn afhankelijk van verschillende variabelen:

Ondergrond: bij rijden op gladde wegdekken zijn een groter actiebereik en hogere prestaties mogelijk dan bij rijden op oneffen en hellende wegen.

Gewicht van de gebruiker: hoe zwaarder de gebruiker, hoe korter het actiebereik en hoe lager de prestaties van het voertuig.

Temperatuur: met de step rijden in een zeer koude of warme omgeving zal van invloed zijn op het actiebereik en de prestaties.

Snelheid en rijstijl: soepel en constant rijden zorgt voor een groter actiebereik. Continu versnellen, vertragen en manoeuvreren verminderen de autonomie sterk. Het laagste snelheidsniveau zal het actiebereik vergroten.

Onderhoud: tijdig opladen, correct onderhoud en de regelmatige controle van de bandenspanning zullen het actiebereik vergroten en garanderen constante prestaties.

Het laadniveau van de batterij influisce sulle prestazioni, minore è il livello minori saranno le prestazioni di velocità, soprattutto in presenza di salite.

9. Opslag, onderhoud en reiniging

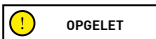

OPGELET

Vlekken op het chassis van het product kunnen verwijderd worden met een vochtige doek. Als de vlekken blijven, breng dan wat neutrale zeep aan, borstel ze met een tandenborstel en maak ze daarna schoon met een vochtige doek. Krassen op de plastic onderdelen kunnen verwijderd worden met schuurpapier of een ander schurend materiaal. Reinig het product niet met alcohol, benzine, kerosine of andere bijtende en vluchtige chemische oplosmiddelen om ernstige schade te voorkomen. Was het product niet met de hogedrukreiniger. Voordat het product wordt gereinigd, moet het worden uitgeschakeld, de laadkabel worden losgekoppeld en de rubberen dop gesloten worden omdat het binnendringen van water zou kunnen leiden tot elektrische schokken of andere ernstige problemen. Het binnendringen van water in de accu kan leiden tot beschadiging van de interne circuits, brand- en explosiegevaar. Als u twijfelt of er water in de accu is binnengedrongen, staak dan onmiddellijk het gebruik van de accu en laat hem controleren door de technische servicedienst of de dealer.

Als het product niet wordt gebruikt, bewaar het dan op een droger en koele plaats binnen. Bewaar hem niet voor langere tijd buiten of in de auto. Sterk zonlicht, te hoge en te lage temperaturen versnellen de veroudering van de handen en beïnvloeden de levensduur van zowel het product als de accu. Stel de step niet bloot aan regen of water, dompel hem niet onder in water en vermijd hem met water te wassen.

Controleer regelmatig de aanscherping van de verschillende vastgeschroefde elementen, in het bijzonder de assen van de wielen, het opbouw-/vervoerssysteem, het stuursysteem, het remsysteem; controleer ook de goede conditie van het chassis, de vorken en de vering. De moeren en alle andere zelfspannende bevestigingselementen kunnen hun efficiëntie verliezen en moeten derhalve regelmatig gecontroleerd en aangescherpt worden.

Zoals geldt voor alle mechanische componenten, is ook dit product onderhevig aan slijtage en zware belasting. Verschillende materialen en componenten kunnen op verschillende wijze reageren op slijtage en stressvermoeidheid. Als de nuttige levensduur van een onderdeel eventueel wordt overschreden, zou het plotseling kunnen breken en letsel voor de bestuurder kunnen veroorzaken. Alle vormen van barsten, krassen of verkleuringen op plekken die veel belast worden, geven aan dat de levensduur van het onderdeel is bereikt en dat het derhalve vervangen moet worden.

Controleer de slijtage van de banden: er mogen geen insnijdingen, scheuren, vreemde voorwerpen of abnormale zwellingen, gebrek aan onderdelen en andere schade zijn.

Probeer niet het product zelf te demonteren of te repareren. De vervanging van alle onderdelen van de step moet worden uitgevoerd door de technische servicedienst; neem voor meer informatie contact op met uw dealer of ga naar de website www.jeepurbanemobility.com/en

10. Configuratie app

Dit product kan gekoppeld worden aan de Jeep e-mobility app. Met de app kunt u het product rechtstreeks vanaf uw smartphone bedienen.



Open de app en volg de instructies.

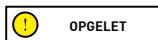

De app kan verschillende machtigingen vereisen om de app te gebruiken en te bedienen.

De versie van de app kan zijn bijgewerkt door uw app-service. Wij raden u aan om voortdurend de app-updates te controleren op nieuwe functies en altijd de nieuwste app-release op uw apparaat te installeren.

Gebruik uw toestel niet tijdens het rijden.

11. Technisch gegevensblad

Algemene informatie

	JUC AS	JAD AS	JAF SR
Frame	Magnesiumlegering	Magnesiumlegering	Staal
Vering	Voor en achter	Voor en achter	voor
Snelheid	JE-MO-220008 JE-MO-220011	JE-MO-220006	JE-MO-220007 JE-MO-220010
	Pion: ≤ 6km/h L2: ≤ 15km/h L3: ≤ 20km/h L4: ≤ 25km/h (max snelheid) *	Pion: ≤ 6km/h L2: ≤ 15km/h L3: ≤ 20km/h L4: ≤ 25km/h (max snelheid) *	Pion: ≤ 6km/h L2: ≤ 10km/h L3: ≤ 15km/h L4: ≤ 20km/h (max snelheid) *
Maximale helling**	26%	26%	18%
Remmen	Elektrische rem voor en schijfrem achter	Elektrische rem voor en schijfrem achter	Elektrische rem voor en schijfrem achter
Banden	Afmeting: 10" tubeless Aanbevolen druk 44 PSI / 3 BAR	Afmeting: 10" tubeless Aanbevolen druk 44 PSI / 3 BAR	Afmeting: 8.5" binnenband Aanbevolen druk 50PSI / 3,5 BAR
Maximale belasting	100 kg	100 kg	100 kg
Bestuurder	Controleer de regelgeving van kracht van uw land		
Bedrijfstemperatuur	-5°C / 40°C	-5°C / 40°C	-5°C / 40°C
Beschermingsniveau	IPX4: JE-MO-220008 IPX5: JE-MO-220011	IPX4	IPX4
Oplaadtijd	Ongeveer 5 uur	Ongeveer 7 uur	Ongeveer 5 uur
Actiebereik**	tot 45km	tot 40km	tot 25km

Elektrisch systeem

Nominaal vermogen motor	≤ 0.5kW; 500W Brushless, 28Nm	≤ 0.35kW; 350W Brushless, 18.9Nm	≤ 0.35kW; 350W Brushless, 17Nm
Maximaal vermogen motor	≤ 0.7kW; 700W	≤ 0.515kW; 515W	≤ 0.515kW; 515W Brushless
Display	3.5" LED kleur	3.5" LED kleur	LED kleur
Accu	48V 9.6Ah 461Wh	36V 10.4Ah 374Wh	36V 7.5Ah 270Wh
Laagspanningsbeveiliging	35.75V ± 0.5V	30V ± 0.5V	31V ± 1V
Stroomlimiet	18A	18A	18A
Kers	Ja	Ja	Ja
Lampen	LED voor en achter	LED voor en achter	LED voor en achter
Functies	Bluetooth met app	Bluetooth met app	Bluetooth met app

Maten

Nettogewicht	19.6kg	19.5kg	15kg
Brutogewicht	23.4kg	23.3kg	17kg

* Respecteer altijd de verkeersregels en de geldende voorschriften in het land van gebruik.

** Onderhevig aan variaties afhankelijk van het gewicht van de bestuurder, de wegomstandigheden en de temperatuur

Algemene informatie

	JAF AS	JXP
Frame	Aluminium	Aluminium
Vering	Voor	Voor en achter
Snelheid	JE-MO-230002	JE-MO-220009
	L1: ≤ 6km/u L2: ≤ 15km/u L3: ≤ 20km/u L4: ≤ 25km/u	L1: Voetganger: ≤ 6km/u L2: ≤ 15km/u L3: ≤ 20km/u L4: ≤ 25km/u (max snelheid) *
Maximale helling**	15%	20%
Remmen	Elektrische rem voor en schijfrem achter	Schijfrem voor en achter
Banden	Afmeting 8.5" met luchtkamer Aanbevolen druk 50 psi / 3.5 bar	Afmeting: 10" tubeless
Maximale belasting	100 kg	120 kg
Bestuurder	Controleer de regelgeving van kracht van uw land	
Bedrijfstemperatuur	-5°C / +50°C	-10°C / 45°C
Beschermingsniveau	IPX5	IPX5
Opladtid	Ongeveer 5 uur	Ongeveer 8 uur
Actiebereik**	tot 30km	tot 60km

Elektrisch systeem

Nominaal vermogen motor	≤ 0.35kW; 350W Brushless, 15Nm	≤ 0,5kW; 500W Brushless
Maximaal vermogen motor	≤ 0.499kW; 499W Brushless	≤ 0.865kW; 865W
Display	LED kleur	LED kleur
Accu	36V 7.8Ah 280Wh	48V 15Ah 720Wh
Laagspanningsbeveiliging	30V ± 0.5V	39V ± 0.5V
Stroomlimiet	17A±1A	21A±0,5A
Kers	Ja	Ja
Lampen	LED voor en achter	LED voor en achter
Functies	Ja	Ja

Maten

Nettogewicht	13 kg	25 kg
Brutogewicht	15 kg	30 kg

* Respecteer altijd de verkeersregels en de geldende voorschriften in het land van gebruik.

** Onderhevig aan variaties afhankelijk van het gewicht van de bestuurder, de wegomstandigheden en de temperatuur

12. Problemen oplossen

Probleem	Oorzaak	Oplossing
De motor functioneert niet	Elektrisch probleem, aanwezigheid foutcode	Vraag om technische hulp
Het aandrijfwiel draait niet	Problemen van de remmen De motor is geblokkeerd	Stel de remmen af, als het probleem aanhoudt, vraag dan om technische hulp Controleer de correcte aanscherping van het wiel, controleer, zonder het voertuig in te schakelen, of het wiel draait. Als het probleem aanhoudt, vraag dan om technische hulp
De motor wordt tijdens de werking uitgeschakeld	Oververhitting van de motor Aanwezigheid van een foutcode	Stop het voertuig en wacht tot de motor is afgekoeld Vraag om technische hulp
Na het opladen gaat het product niet aan of schakelt het na een paar kilometer uit.	De accu is beschadigd	Vraag om technische hulp
De accu laadt niet op of het product kan niet ingeschakeld worden	Probleem van de aansluiting De accu is niet aangesloten (modellen met verwijderbare accu) Batterij is leeg Batterij beschadigd Problemen met de batterijlader	Vraag om technische hulp Controleer of de voedingsaansluiting is aangesloten. Laad de batterij op tot 100% Vraag om technische bijstand Vervang de batterijlader

Tabel foutcodes

Model	Code	Aanwijzingen	Oplossing
JUC AS	E01	Overstroombeveiliging	Schakel het voertuig uit, wacht enkele minuten alvorens het opnieuw te starten
	E02	Laagspanningsbeveiliging	Laad de accu op, als dit het probleem niet oplost, vraag dan om technische hulp
	E03	Overspanningsbeveiliging	Vraag om technische hulp
	E04	Motorstoring	Vraag om technische hulp
	E05	Storing van MOS van de regelmodule	Vraag om technische hulp
	E06	Storing van MOS van de regelmodule	Vraag om technische hulp
	E07	Foutsignaal regelmodule	Vraag om technische hulp
JAD AS	E08	Oververhittingsbeveiliging	Schakel het voertuig uit, wacht enkele minuten alvorens het opnieuw te starten, indien niet Opgelost en vraag om technische bijstand
	E09	Storing in de gasbediening	Vraag om technische hulp
	E10	Storing in de sensor van de remhendel	Vraag om technische hulp
	E11	Storing verlichtingssysteem	Vraag om technische hulp
	E12	Communicatiefout display	Vraag om technische hulp
	E13	Storing startknop	Vraag om technische hulp

Model	Code	Aanwijzingen	Oplossing
JAF SR	E01	Motorstoring	Vraag om technische hulp
	E02	Storing van MOS van de regelmodule	Vraag om technische hulp
	E03	Storing in de remsensor (cut-off)	Vraag om technische hulp
	E04	Storing in de gasbediening	Vraag om technische hulp
	E05	Laagspanningsbeveiliging	Laad de accu op, als dit het probleem niet oplost, vraag dan om technische hulp
	E06	Communicatiefout display	Vraag om technische hulp
	E07	Overstroombeveiliging	Vraag om technische hulp
	E08	Foutsignaal regelmodule	Vraag om technische hulp
	E09	Storing/blokkering van de brushless motor	Vraag om technische hulp

Model	Code	Probleem	Aanduiding
JAF AS	E10	Communicatiefout display	Geeft een mogelijke onderbreking van de communicatie aan tussen het display van de elektrische step en de regeleenheid, wat verlies van informatie tot gevolg heeft. Controleer de verbinding tussen display en regeleenheid, of neem contact op met de technische servicedienst.
	E11	Fout stroomsensor motor	Geeft een storing aan in de stroomsensor van de motor van de elektrische step. Controleer de bekabeling van de motor, of neem contact op met de technische servicedienst.
	E14	Fout sensor gasbediening	Geeft een storing aan van de sensor van gasbediening van de elektrische step. Controleer de sensor en de bekabeling, of neem contact op met de technische servicedienst.
	E15	Fout sensor remmen	Geeft een storing aan in de sensor van de remmen van de elektrische step. Controleer de sensor en de bekabeling, of neem contact op met de technische servicedienst.
	E16	Fout sensor motor	Als de fout zich voordoet bij het starten, controleer dan dat de bekabeling van de hall van de motor normaal is. Als het zich voordoet tijdens het remmen, controleer en vervang dan de motor of de controller om het probleem op te lossen, of neem contact op met de technische servicedienst.
	E21	Fout BMS-communicatie	Neem contact op met de technische servicedienst.
	E50	Fout hoogspanningshoofdlijn	Als de fout zich voordoet bij het starten, controleer dan of de spanning van de accu normaal is. Als het zich voordoet tijdens het rijden, dan moet de accu of de controller vervangen worden om het probleem te verhelpen, of neem contact op met de technische servicedienst.
	E55	Fout hoge temperatuur regeleenheid	Als de temperatuur van de controller te hoog is, schakel dan het voertuig uit en laat het afkoelen alvorens weer te starten. Als de fout zich bij het starten voordoet, is het nodig om de controller te vervangen om het probleem op te lossen.

Model	Code	Probleem	Aanduiding
JXP	4	Fout kortsluiting	Geeft een kortsluiting aan in de elektrische bekabeling van de step. Controleer de bekabeling, vraag indien nodig om assistentie.
	6	Spanning 5V te laag	Neem contact op met de technische servicedienst.
	10	Communicatiefout display	Geeft een mogelijke onderbreking van de communicatie aan tussen het display van de elektrische step en de regeleenheid, wat verlies van informatie tot gevolg heeft. Controleer de verbinding tussen display en regeleenheid, of neem contact op met de technische servicedienst.
	11/12/13	Fout stroomsensor motor	Geeft een storing aan in de stroomsensor van de motor van de elektrische step. Controleer de bekabeling van de motor, of neem contact op met de technische servicedienst.
	14	Fout sensor gasbediening	Geeft een storing aan in de sensor van gasbediening van de elektrische step. Controleer de sensor en de bekabeling, of neem contact op met de technische servicedienst.
	15	Fout sensor remmen	Geeft een storing aan in de sensor van de remmen van de elektrische step. Controleer de sensor en de bekabeling, of neem contact op met de technische servicedienst.
	16/17/18	Fout sensor motor	Als de fout aanhoudt bij de start, controleer dan dat de bekabeling van de hall van de motor normaal is. Als het zich voordoet tijdens het remmen, controleer en vervang dan de motor of de controller om het probleem op te lossen, of neem contact op met de technische servicedienst.
	21	Fout BMS-communicatie	Neem contact op met de technische servicedienst.
	50	Fout hoogspanningshoofddij	Als de fout zich voordoet bij het starten, controleer dan of de spanning van de accu normaal is. Als het zich voordoet tijdens het rijden, dan moet de accu of de controller vervangen worden om het probleem te verhelpen, of neem contact op met de technische servicedienst.
	53	Fout overbelasting systeem	Geeft een overbelasting aan van het systeem van de elektrische step, neem contact op met de technische servicedienst.
	55	Fout hoge temperatuur regeleenheid	Als de temperatuur van de controller te hoog is, schakel dan het voertuig uit en laat het afkoelen alvorens weer te starten. Als de fout zich bij het starten voordoet, is het nodig om de controller te vervangen om het probleem op te lossen.
58	Alarm hoge temperatuur accu	Als de temperatuur van de accu te hoog is, schakel het voertuig dan uit en laat het afkoelen alvorens weer te starten.	

13. Aansprakelijkheid en algemene garantievorwaarden

De bestuurder draagt de verantwoordelijke voor alle risico's die verband houden met het gebruik van een helm en andere beschermingsmiddelen.

De bestuurder moet zich houden aan de geldende plaatselijke voorschriften met betrekking tot:

3. de toegestane minimumleeftijd voor de bestuurder,
4. de beperkingen op het type bestuurder dat het product mag gebruiken
5. alle andere reglementaire aspecten

De bestuurder is tevens verplicht het product schoon en in een perfecte staat van efficiëntie en onderhoud te houden. Hij/zij is verplicht de veiligheidscontroles die binnen zijn/haar bevoegdheid vallen zorgvuldig uit te voeren zoals beschreven in de vorige secties. Hij/zij mag op geen enkele manier het product aanpassen en is verplicht alle documentatie met betrekking tot onderhoud te bewaren.

De fabrikant is niet aansprakelijk voor veroorzaakte schade en voor schade veroorzaakt aan voorwerpen en personen, met name als:

- het product op oneigenlijke wijze wordt gebruikt of niet in overeenstemming met de inhoud van de handleiding;
- het product na de aankoop wordt gewijzigd of er wordt geknoeid met alle of enkele van de onderdelen.

In het geval van een storing van het product om redenen die niet te wijten zijn aan onjuist gedrag van de bestuurder en indien u de algemene garantievorwaarden wenst te raadplegen, wordt u verzocht contact op te nemen met uw dealer of om de website www.jeepurbanemobility.com/en te bezoeken

De volgende defecten of storingen zijn altijd uitgesloten van het toepassingsgebied van de wettelijke garantie voor producten: eventuele defecten of storingen die veroorzaakt zijn door incidentele gebeurtenissen en/of die toe te schrijven zijn aan de verantwoordelijkheid van de koper of door oneigenlijk gebruik (ten opzichte van het gebruiksdoel en/of zoals aangegeven in de meegeleverde technische documentatie), door het niet afstellen van de mechanische onderdelen, door natuurlijke slijtage van materiaal, door slijtage dat wordt veroorzaakt door montagefouten, door gebrek aan onderhoud en/of gebruik dat niet overeenkomt met de instructies.

Het volgende moet bijvoorbeeld worden beschouwd als uitgesloten van de wettelijke garantie voor producten:

- schade veroorzaakt door stoten, vallen of aanrijdingen, lekke banden;
- schade veroorzaakt door gebruik, blootstelling of opslag in een ongeschikte omgeving (bijvoorbeeld: aanwezigheid van regen en/of modder, blootstelling aan vocht of overmatige warmtebronnen, contact met zand of andere stoffen)
- schade veroorzaakt door het ontbreken van de afstelling voor het wegklaar maken en/of het niet onderhouden van mechanische onderdelen, mechanische schijfremmen, stuur, banden, enz.; onjuiste installatie en/of montage van onderdelen
- de natuurlijke slijtage van verbruiksmaterialen: mechanische schijfrem (bijv. remblokken, remklauwen, remschijf, kabels), banden, voetplaten, pakkingen, lagers, led-verlichting en lampen, standaard, knoppen, spatborden, rubberen onderdelen (voetplaat), bedrading van kabelstekkers, maskers en stickers, enz.;
- onjuist onderhoud of gebruik van de accu van het product;
- het aanpassen en/of forceren van onderdelen van het product;
- onjuist of ongeschikt onderhoud of aanpassing van het product;
- onjuist gebruik van het product (bijvoorbeeld: overbelasting, gebruik bij wedstrijden en/of voor commerciële verhuuractiviteiten);
- onderhoud, reparaties en/of technische handelingen op het product die worden uitgevoerd door onbevoegde derden;
- schade aan producten als gevolg van het transport, indien uitgevoerd door de koper;
- schade en/of defecten als gevolg van het gebruik van niet-originele reserveonderdelen.

We nodigen u uit om de meest recente versie van de garantievorwaarden te raadplegen die beschikbaar zijn op www.jeepurbanemobility.com/en/support

14. Informatie over de verwijdering

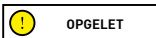

Verwerking van elektrische of elektronische apparatuur aan het einde van de levensduur (van toepassing in alle landen van de Europese Unie en andere lidstaten met gescheiden afvalinzameling)

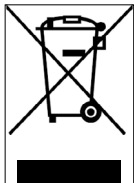

Dit symbool op het product of op de verpakking geeft aan dat het product niet als normaal huishoudelijk afval moet worden beschouwd, maar moet worden ingeleverd bij het specifieke inzamelpunt voor de recycling van afgedankte elektrische en elektronische apparatuur (AEEA).

Door het product op de juiste manier af te voeren, helpt u mogelijke negatieve gevolgen voor het milieu en de gezondheid door een onjuiste afvalverwerking te voorkomen.

Het recyclen van materialen draagt bij tot het behoud van natuurlijke grondstoffen.

Neem voor meer informatie over de recycling en verwijdering van dit product contact op met de plaatselijke afvalverwerkingsdienst of het verkooppunt waar u het heeft aangeschaft.

In ieder geval moet het product verwijderd worden volgens de regelgeving van kracht in het land van aankoop.

De consument mag de AEEA niet als gemeentelijk afval afvoeren, maar moet dit soort afval op gescheiden manier laten verwerken door middel van twee manieren van inzameling:

- Bij de Gemeentelijk inzamel punten, rechtstreeks of via de gemeentelijke inzameldienst, indien beschikbaar.
- Bij de verkooppunten in geval van de aanschaf van nieuwe elektrische en elektronische apparatuur.

Hier kunnen zeer kleine AEEA (met de langste zijde kleiner dan 25 cm) gratis bezorgd worden, terwijl de grotere AEEA 1-op-1 geleverd kunnen worden, d.w.z. dat het oude product tegelijk met de aankoop van een nieuw product met dezelfde functies wordt ingeleverd.

Bovendien is de modus een-tegen-een altijd gegarandeerd tijdens de aankoop door de consument van een nieuwe EEA, ongeacht de grootte van de AEEA.

In geval van onjuiste verwijdering van elektrische of elektronische apparatuur, specifieke sancties waarin de huidige milieubeschermingswetgeving voorziet.

Als de AEEA batterijen of accu's bevatten, moeten deze worden verwijderd en gescheiden worden ingezameld.

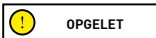

Verwerking van lege batterijen/accu's (van toepassing in alle landen van de Europese Unie en in andere Europese systemen voor gescheiden inzameling)

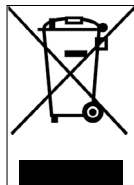

Dit symbool op het product of op de verpakking geeft aan dat de accu niet beschouwd mag worden als normaal huishoudelijk afval. Op enkele soorten accu's kan dit symbool in combinatie met een chemisch symbool gebruikt worden.

De chemische symbolen voor kwik (Hg) of lood (Pb) worden toegevoegd als de accu meer dan 0,0005% kwik of 0,004% lood bevat.

Door ervoor te zorgen dat batterijen correct worden verwijderd, helpt u mogelijke negatieve gevolgen voor het milieu en de gezondheid te voorkomen die anders zouden kunnen worden veroorzaakt door hun onjuiste verwijdering. De recycling van de materialen draagt bij aan het behoud van de natuurlijke hulpbronnen. In het geval van producten die om redenen van beveiliging, prestaties of gegevensbescherming een vaste verbinding vereisen aan een interne batterij/batterij, mag deze alleen worden vervangen door personeel van gekwalificeerde hulp.

Lever het product aan het einde van de levensduur in bij inzamel punten die geschikt zijn voor de verwijdering van elektrische en elektronische apparatuur:

dit zorgt ervoor dat de batterij binnenin ook correct wordt behandeld.

Voor meer gedetailleerde informatie over de verwijdering van de gebruikte batterij of het product kunt u contact opnemen met de afvalverwijdering of het verkooppunt waar u het heeft gekocht.

Tłumaczenie to dotyczy poniższych hulajnóg elektrycznych:

JUC AS / JAD AS / JAF SR JAF AS / JXP

Instrukcja obsługi
JE-MO-000001 rev. 2

Spis treści

1. Instrukcje bezpieczeństwa
2. Zawartość opakowania i montaż
3. Opis części produktu
4. Ładowanie akumulatora
5. Informacje dotyczące sterowników / Panelu sterowania
6. Krótki przewodnik
7. Składanie i transport
8. Autonomia i wydajność
9. Przechowywanie, konserwacja i czyszczenie
10. Konfiguracja aplikacji
11. Karta techniczna
12. Rozwiązywanie problemów
13. Odpowiedzialność i ogólne warunki gwarancji
14. Informacje dotyczące utylizacji

Tłumaczenie oryginalnych instrukcji z języka włoskiego

Dziękujemy za wybranie naszego produktu.

Aby uzyskać informacje, wsparcie techniczne, pomoc i zapoznać się z ogólnymi warunkami gwarancji, skontaktuj się ze sprzedawcą lub odwiedź stronę internetową www.jeepurbanemobility.com/en

1. Instrukcje bezpieczeństwa

WAŻNE! Przed rozpoczęciem korzystania z produktu dokładnie zapoznaj się z treścią instrukcji obsługi. Zachować niniejszą instrukcję do wglądu w przyszłości i dla ewentualnych nowych użytkowników.

Poświęcić niezbędną ilość czasu na zapoznanie się z podstawami użytkowania, aby uniknąć poważnych wypadków, do których może dojść w ciągu pierwszych kilku miesięcy użytkowania. Skontaktować się ze sprzedawcą, aby uzyskać odpowiednie wsparcie w zakresie prawidłowego użytkowania produktu lub dane kontaktowe do stosownych ośrodków szkoleniowych.

Firma zrzeka się wszelkiej odpowiedzialności, bezpośredniej lub pośredniej, wynikającej z niewłaściwego użytkowania produktu, braku stosowania się zarówno do przepisów ruchu drogowego, jak i do wskazówek zawartych w niniejszej instrukcji obsługi, wypadków i sporów spowodowanych nieprzestrzeganiem przepisów oraz działań niezgodnych z prawem.

Niniejszy produkt jest przeznaczony do celów rekreacyjnych, musi być używany przez jedną osobę, bez pasażerów, zatem obowiązują zakaz jednoczesnego używania przez więcej niż jedną osobę.

Nie zmieniać, w jakikolwiek sposób, zamierzonego zastosowania pojazdu, przedmiotowy produkt nie jest odpowiedni do skoków, akrobacji, transportu przedmiotów, holowania innych pojazdów lub przyczep.

Hulajnoga elektryczna musi być używana z zachowaniem ostrożności, zgodnie z **zasadami** ruchu drogowego obowiązującymi w kraju, w którym jest używana, aby uniknąć zagrożenia i chronić bezpieczeństwo własne i innych osób.

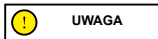

Orientacyjne wymagania dotyczące konstrukcji pojazdu:

Model hulajnogi elektrycznej	JUC AS	JAD AS	JAF SR	JAF AS	JXP
Kod produktu	JE-MO-220008	JE-MO-220006	JE-MO-220010	JE-MO-230002	JE-MO-220009
	JE-MO-220011	JE-MO-220007			
Ciężar MIN (Kg)	30	30	30	30	30
Ciężar MAKS (Kg)	100	100	100	100	100
*Wiek MIN	14	14	14	14	14
*Wiek MAX	65	65	65	65	65
Wysokość (cm) MIN	120	120	120	120	120
Wysokość (cm) MAKS	200	200	200	200	200

* Przed użyciem produktu zapoznać się i następnie przestrzegać norm dotyczących używania produktu, jak i norm określających dozwolony minimalny wiek użytkownika i ograniczenia w zakresie kategorii użytkowników, którzy produktu mogą używać.

Poziom ciśnienia akustycznego (hałas) ważony krzywą korekcyjną A w uchu użytkownika jest niższy niż 70 dB(A).

Reprezentacja graficzna ostrzeżeń bezpieczeństwa

W niniejszej instrukcji informacje dotyczące bezpieczeństwa zostały oznaczone za pomocą następujących symboli graficznych. Ich zadaniem jest przyciągnięcie uwagi czytelnika / użytkownika, aby prawidłowo i bezpiecznie korzystać z produktu.

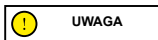

Zwrócić uwagę

Wskazuje zasady, których należy przestrzegać, aby uniknąć uszkodzenia produktu i/lub zapobiec wystąpieniu niebezpiecznych sytuacji.



Ryzyko resztkowe

Wskazuje na obecność zagrożeń i związanego z nimi ryzyka resztkowego, na które użytkownik musi zwrócić uwagę, aby uniknąć obrażeń ciała lub szkód materialnych.

Ostrzeżenia ogólne

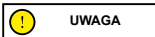

Należy pamiętać, że w miejscu publicznym lub na drodze, nawet jeśli postępuje się zgodnie z niniejszą instrukcją obsługi, nie jest się odpornym na obrażenia będące skutkiem naruszeń lub nieodpowiednim zachowaniem wobec innych pojazdów, przeszkód lub osób. Niewłaściwe użytkowanie produktu lub brak przestrzegania zaleceń zawartych w niniejszej instrukcji obsługi może spowodować poważne uszkodzenia.

Przedmiotowy produkt jest pojazdem elektrycznym. Im jazda jest szybsza, tym dłuższa jest droga hamowania. Nagłe hamowanie na śliskich, błotnistych, mokrych lub oblodzonych drogach może spowodować ślizganie się kół i utratę równowagi. Należy utrzymać odpowiednią prędkość i zachować odległość bezpieczeństwa od innych pojazdów i pieszych. Zachować szczególną ostrożność podczas jazdy po nieznanach drogach. Nie otwierać stopki podczas używania produktu, gdyż grozi to poważnymi obrażeniami ciała i uszkodzeniem produktu.

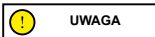

W przypadku mokrych nawierzchni, droga hamowania dodatkowo się wydłuża i przyczepność, w stosunku do suchych dróg, ulega znaczącemu ograniczeniu! W czasie jazdy zachować maksymalną ostrożność i przestrzegać odległości bezpieczeństwa!

Dla własnego bezpieczeństwa, przed wyjazdem założyć zawsze: kask, ochraniacze na łokcie i kolana, aby chronić się przed ewentualnymi upadkami i urazami. Jeśli pożyczysz się produkt innej osobie, poprosić kierowcę o założenie sprzętu ochronnego i wyjaśnić mu, jak należy obsługiwać pojazd. Aby uniknąć obrażeń, nie pożyczać produktu osobom, które nie potrafią z niego korzystać. Podczas używania produktu zawsze nosić buty.

Dzieci nie mogą bawić się hulajnogą lub jej częściami i nie mogą wykonywać czyszczenia lub konserwacji.

Produktu używać tak, aby nie przestraszyć dzieci i pieszych. W czasie przejeżdżania za innymi osobami, ostrzec je o swojej obecności wydając sygnał dźwiękowy i zwolnić do prędkości minimalnej równej 6km/h.

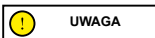

Informacje o częstotliwościach:

Pasma częstotliwości pracy urządzenia Bluetooth® mieści się w przedziale od 2,4000 GHz do 2,4835 GHz.

Maksymalna moc fal radiowych transmitowanych w tych pasmach częstotliwości wynosi 100mW.

Instrukcje i ostrzeżenia dotyczące zachowania w czasie jazdy

Warunki	Używanie właściwe/przewidziane	Niewłaściwe użytkowanie
Kierowcy	Jeden	Kilka osób, z dziećmi lub zwierzętami.
Sprzęt ochronny	Kask ochronny, ochraniacze na łokcie i kolana, kamizelka odblaskowa.	Brak sprzętu.
Kontrola przed jazdą	<p>Przed każdym użyciem sprawdzić hamulce pod kątem poprawnego funkcjonowania i stanu zużycia oraz ciśnienie w oponach (odczytać poprawną wartość wskazaną z boku opony), ponadto sprawdzić zużycie kół, akcelerator, kierunkowskazy, światła i stan naładowania akumulatora.</p> <p>W przypadku wystąpienia jakichkolwiek nietypowych hałasów lub nieprawidłowości, nie używać produktu i skontaktować się ze sprzedawcą lub autoryzowanym Serwisem Pomocy Technicznej.</p>	Brak kontroli produktu przed jazdą.
	<p>W przypadku wystąpienia jakichkolwiek nietypowych hałasów lub nieprawidłowości, nie używać produktu i skontaktować się ze sprzedawcą lub autoryzowanym Serwisem Pomocy Technicznej.</p>	Używanie produktu w przypadku obecności hałasów lub nieprawidłowości.
Prowadzenie produktu idąc	<p>Nie wciskanie manetki przyspieszenia.</p> <p>Prowadzenie pojazdu obok siebie w czasie przechodzenia przez przejście dla pieszych</p> <p>W strefach dla pieszych, jeśli nie posiada trybu pieszego (6 km/h)</p> <p>W zatłoczonych obszarach.</p>	<p>Naciskanie manetki przyspieszenia.</p> <p>Przejeżdżanie pojazdem przez przejścia dla pieszych.</p> <p>Jeżdżenie pojazdem w strefach dla pieszych, jeśli nie posiada trybu pieszego (6 km/h).</p> <p>Jeżdżenie pojazdem w zatłoczonych obszarach.</p>
Po zatrzymaniu się	Osoba kierująca produktem musi być w stanie z łatwością postawić obie stopy na ziemi, trzymając kierownicę na odpowiedniej wysokości.	<p>Nie być w stanie utrzymać produktu w sposób stabilny i zrównoważony.</p> <p>Siedzieć na produkcie podczas jazdy lub stania w miejscu.</p>

Warunki	Używanie właściwe/przewidziane	Niewłaściwe użytkowanie
Jazda w normalnych warunkach	Kierownica bez zawieszonych przedmiotów.	Przedmioty zawieszane na kierownicy mogą powodować utratę stabilności i przeszkadzać podczas manewrów.
	Jazda z trzymaniem obu rąk na kierownicy.	Jazda z użyciem jednej ręki lub bez rąk na kierownicy.
	Nie używać urządzeń takich jak telefon, smartwatch, odtwarzacze muzyki, słuchawki.	Używanie urządzeń takich jak telefon, smartwatch, odtwarzacze muzyki, słuchawki.
	Wygodne i bezpieczne prowadzenie pojazdu z obiema stopami na podeście.	Prowadzenie pojazdu z jedną lub dwoma stopami poza podestem. Zakaz przenoszenia i koncentrowania ciężaru na tylnym błotniku.
	Jazda z użyciem kasku i sprzętu ochronnego.	Jazda bez kasku i sprzętu ochronnego.
	Jazda po łatwo dostępnych, równych i zwartych drogach, unikając obszarów o dużym natężeniu ruchu lub zatłoczonych: np. ścieżka rowerowa, drogi o gładkiej nawierzchni.	Jazda po autostradzie, drogach dalekobieżnych. Jazda po ruchliwych drogach. Jazda po chodnikach. Jazda w zatłoczonych obszarach. Jazda po bardzo nierównych drogach. Jazda w pobliżu: urwisk, zboczy, portów, morza, jezior i rzek. Nieprzestrzeganie obowiązujących przepisów i zasad ruchu drogowego.
	Przestrzeganie lokalnych przepisów i zasad ruchu drogowego.	Nieprzestrzeganie obowiązujących przepisów i zasad ruchu drogowego.
	Patrzenie zawsze przed siebie i uważanie na wszystkie przeszkody, pojazdy i pieszych w pobliżu.	Rozpraszenie się podczas jazdy.
	Zmiana kierunku, po upewnieniu się, że jest się widzianym i zmniejszając prędkość. W każdym przypadku, należy wskazać zmianę kierunku ruchu i zmniejszyć prędkość, przestrzegając przepisów ruchu drogowego i uważając na osoby najbardziej narażone na wypadki. Używanie kierunkowskazów, jeśli są obecne.	Gwałtowna zmiana kierunku jazdy przy dużej prędkości, bez upewnienia się, że jest się widzianym. Jednoczesne hamowanie i skręcanie powoduje niestabilność pojazdu. Nieużywanie kierunkowskazów.
	Zwolnienie w obecności pieszych. Używanie trybu pieszego w strefach dla pieszych (6 km/h). Ostrzeżenie o swojej obecności za pomocą dzwonka.	Przyspieszanie lub utrzymywanie stałej prędkości w obecności pieszych. Jazda bez użycia trybu pieszego w strefach dla pieszych (6 km/h). Brak ostrzeżenia o swojej obecności za pomocą dzwonka.
Nierówne warunki drogowe: progi zwalniające/stopnie/wyboista nawierzchnia drogi	Jazda z umiarkowaną prędkością. Lekko ugiąć kolana, aby polepszyć amortyzację wstrząsów podczas jazdy po nierównej powierzchni.	Jazda z dużą prędkością. Przyspieszanie na progach zwalniających i w pobliżu rowów, zjeżdżanie po stopniach, przeskakwanie przez przeszkody, wjeżdżanie na chodniki, sztywne kierowanie.

Warunki	Używanie właściwe/przewidziane	Niewłaściwe użytkowanie
Zachowanie: na zakrętach, zjazdach, w obecności przeszkód, pobliskich pojazdów i pieszych	Zachowanie bezpiecznej odległości. Zaprzestanie przyspieszania. Hamowanie i zwalnianie. Jazda z umiarkowaną prędkością i bezpieczne hamowanie. Zwracanie uwagi na bramy i inne przeszkody na wysokości.	Nieprzestrzeganie bezpiecznego odstępu. Przyspieszanie. Jazda z dużą prędkością., gwałtowne hamowanie. Przejeżdżanie pod przeszkodami na wysokości.
Warunki widoczności	Produktu używać wyłącznie, kiedy warunki oświetlenia są wystarczające dla zapewnienia bezpiecznej jazdy. Podczas jazdy w trudnych warunkach oświetleniowych (pół godziny po zachodzie słońca, podczas panowania ciemności, a także w ciągu dnia, jeżeli warunki atmosferyczne uniemożliwiają dobrą widoczność lub podczas jazdy w tunelach) należy pamiętać o włączeniu świateł oraz o założeniu kamizelki lub szelek odblaskowych.	Jazda przy trudnych warunkach oświetleniowych z wyłączonymi światłami i bez zastosowania kamizelki lub szelek odblaskowych.
Warunki pogodowe	Jazda w optymalnych warunkach meteorologicznych (bez deszczu).	Prowadzenie pojazdu w trudnych warunkach: podczas opadów deszczu, śniegu, po oblodzonych lub błotnistych drogach, przy silnym wietrze, we mgle.
Parkowanie	W wyznaczonych miejscach, bez utrudniania ruchu pojazdów i pieszych. Na gładkich powierzchniach, zapewniając stabilność. Wyłączyć produkt i używać zawsze urządzenia zabezpieczającego przed kradzieżą. Używać dostępnej podpórki.	W dowolnym miejscu, utrudniając ruch pojazdów i pieszych. Na nierównych powierzchniach, w warunkach uniemożliwiających zachowanie stabilności. Pozostawiać włączony produkt bez nadzoru, bez urządzenia zabezpieczającego przed kradzieżą.
Uprawianie sportów ekstremalnych/akrobacji	NIE	TAK. Jazda w pobliżu: urwisk, zboczy, portów, morza, jezior i rzek. Przejeżdżanie przez kałuże. Ściganie się z innymi pojazdami.
Narazanie produktu na silne zderzenia	NIE	TAK. Rzucanie na rzeczy lub osoby, zrzucanie ze schodów lub z wysokości.

Co robić po upadku:

Sprawdzić, czy manetka przyspieszenia działa prawidłowo. W tym celu kilka razy przyspieszyć i zwolnić.

Zawsze sprawdzać, czy hamulce działają prawidłowo. W tym celu zejść z pojazdu, pchnąć go do przodu i zahamować, aby upewnić się, że odpowiada na polecenia.

Sprawdzić, czy wszystkie komponenty pojazdu znajdują się na swoim miejscu i czy są stabilnie zamocowane.





Sprawdzić stan zużycia i ciśnienie w oponach (sprawdzić zalecane wartości z boku opony). Sprawdzić stan zużycia hamulców i przewodów.



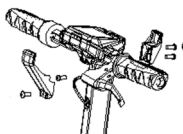

Hamulce mogą się nagrzewać podczas użytkowania. Nie dotykać po użyciu.

2. Zawartość opakowania i montaż

Produkt zmontowany, kierownicę należy zamontować za pomocą odpowiednich śrub znajdujących się w opakowaniu.

Model	Ilustracja odniesienia	W opakowaniu	Wskazania
JUC AS JAD AS		<p>1x klucz imbusowy 1x ładowarka 4x śruby do kierownicy 1x dętka 1x Płytkę zakrywającą 1x Zaczep transportowy 1x Adapter do pompowania opon 1x Elektroniczny sygnalizator dźwiękowy (dotyczy wyłącznie JE-MO-220008)</p>	<ol style="list-style-type: none"> 1. Podnieść kolumnę kierownicy i wprowadzić kierownicę uważając, aby nie uszkodzić brzączyka (sygnalizator dźwiękowy) i nie zmiażdżyć przewodów. <div data-bbox="756 320 953 495">  </div> 2. Podnieść kolumnę kierownicy i wprowadzić kierownicę uważając, aby nie zmiażdżyć przewodów. 3. Zainstalować zaczep (zob. zdjęcie) zbliżając go do drążka tak, aby otwory dokładnie sobie odpowiadały i następnie wprowadzić śruby. 4. Wprowadzić śrubę po zewnętrznej stronie otworu znajdującego się pod panelem sterowania. 5. Dokręcić śruby. 6. Zbliżyć i dopasować plastikową płytkę (zobacz zdjęcie) <div data-bbox="735 859 973 1033">  </div>
JAF SR JAF AS		<p>1x klucz imbusowy 1x ładowarka 4x śruby do kierownicy 1x dętka 1x Adapter do pompowania opon</p>	<div data-bbox="735 1048 973 1281">  </div> <p>Włożyć 4 śruby, bez dokręcania, następnie za pomocą dostarczonego klucza sześciokątnego dokręcić i zamocować kierownicę.</p>

<p>JXP</p>		<p>4x Śruby kierownicy 1x Klucz imbusowy 1x Ładowarka 1x Pas do transportu</p>	 <p>Włożyć 4 śruby, bez dokręcania, następnie za pomocą dostarczonego klucza sześciokątnego dokręcić i zamocować kierownicę.</p>
------------	--	--	--

Sekwencja:

JUC AS / JAD AS:

- Otworzyć opakowanie i usunąć górne części opakowania.
- Podnieść kolumnę i wprowadzić kierownicę uważając, aby nie uszkodzić brzęczyka (za wyjątkiem JE-MO-220008*) i nie zmiażdżyć przewodów.
- Zamocować kolumnę składając dzwignię zamykającą.
- Umieścić zaczep po wewnętrznej stronie kolumny i wprowadzić 2 śruby (z łbem zmniejszonym) bez ich dokręcania.
- Wprowadzić śrubę (z łbem zmniejszonym) do pierwszego otworu po przeciwnej stronie kolumny.
- Dokręcić 3 uprzednio wprowadzone śruby.
- Umieścić płytkę zakrywającą na śruby między otworem a osłoną wyświetlacza, wprowadzić śrubę (z szerokim łbem) i dokręcić w niezbędnym stopniu, aby nie uszkodzić płytki.
- Wyjąć produkt z opakowania, otworzyć podpórkę i sprawdzić, czy produkt jest stabilny.
- Sprawdzić ciśnienie w oponach (zobacz zalecana wartość wskazana z boku opony).

***JUC AS (JE-MO-220008) – sygnalizator dźwiękowy**

Elektroniczny sygnalizator dźwiękowy (jeżeli został on przewidziany)

Port ładowania USB

(dolna strona, pod gumową osłoną)

Lewy przycisk:

Nacisnąć i przytrzymać, aby włączyć tryb antykradzieżowy.



Prawy przycisk:

Nacisnąć i przytrzymać przez dłuższy czas, aby wyłączyć tryb antykradzieżowy.

Przycisk środkowy (Klakszon):

- Nacisnąć, aby włączyć sygnał.
- - Dwukrotnie szybko nacisnąć, aby zmienić dźwięk.

Ładowanie urządzenia: Włożyć kabel USB do portu ładowania (dolna strona).

JAF SR / JAF AS

- Otworzyć opakowanie i usunąć górną część opakowania.
- Podnieść i zamocować kolumnę kierownicy składając dźwignię mechanizmu zamykającego.
- Podłączyć kabel zasilający wyświetlacza do okablowania głównego (jeżeli jest to niezbędne).
- Zainstalować kierownicę na kolumnie uważając na przewody, wprowadzić 4 śruby i je dokręcić za pomocą klucza sześciokątnego.
- Wyjąć produkt z opakowania.
- Otworzyć podpórkę i sprawdzić czy produkt jest stabilny.
- Wyregulować mechanizm zamykający kolumny (jeżeli jest to niezbędne).
- Sprawdzić ciśnienie w oponach (zobacz zalecana wartość wskazana z boku opony).

*Stabilność kolumny kierownicy – JAF

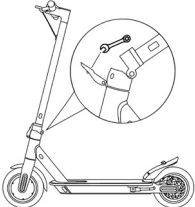
<p>JAF SR</p> <p>JAF AS</p>		<p>Wewnątrz mechanizmu zamykającego znajduje się śruba sześciokątna. Jeżeli drążek kierownicy nie jest zbyt stabilny po zamknięciu, należy go wyregulować za pomocą śruby mechanizmu, dokręcając lub odkręcając wyłącznie w stopniu niezbędnym dla zwiększenia stabilności kolumny kierownicy.</p>
-----------------------------	---	--

JXP

- Otworzyć opakowanie i usunąć górną część opakowania.
- Podnieść i zamocować kolumnę kierownicy obracając śrubą mechanizmu zamykającego w kierunku zegarowym.
- Podłączyć kabel zasilający wyświetlacza do okablowania głównego (jeżeli jest to niezbędne).
- Zainstalować kierownicę na kolumnie uważając na przewody, wprowadzić 4 śruby i je dokręcić za pomocą klucza sześciokątnego.
- Wyjąć produkt z opakowania.
- Otworzyć stopkę i sprawdzić czy produkt jest stabilny.
- Sprawdzić kolumnę kierownicy pod kątem stabilności. W razie potrzeby, dodatkowo dokręcić odpowiednią śrubę mechanizmu zamykającego.
- Sprawdzić ciśnienie w oponach (zobacz zalecana wartość wskazana z boku opony).

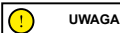

Prawidłowo złożyć produkt. Jeżeli w czasie montażu wykryje się jakiegokolwiek wady fabryczne, opisy będą napisane w sposób niewystarczająco zrozumiały lub napotka się na trudności montażowe lub regulacyjne, nie używać pojazdu i skontaktować się ze sprzedawcą lub odwiedzić stronę www.jeepurbanemobility.com/en w celu uzyskania pomocy technicznej.

Używać tylko akcesoriów i/lub dodatkowych części zatwierdzonych przez producenta.

Trzymać dzieci z dala od plastikowych części (w tym materiałów opakowaniowych) i małych części, które mogą spowodować uduszenie.

Nie modyfikować i nie przekształcać, w jakikolwiek sposób, produktu lub jego części, gdyż może to negatywnie wpłynąć na jego wydajność, uszkodzić jego konstrukcję i wywołać szkody. Usunąć wszelkie ostre krawędzie spowodowane niewłaściwym użytkowaniem, pęknięciem lub uszkodzeniem produktu. W przypadku wykrycia jakiegokolwiek wad fabrycznych, nietypowych odgłosów lub innych nieprawidłowości, nie używać pojazdu i skontaktować się ze sprzedawcą lub odwiedzić stronę internetową www.jeepurbanemobility.com/en w celu uzyskania pomocy technicznej.

3. Opis części produktu

Zważywszy na ciągły rozwój technologiczny, producent zastrzega sobie prawo do wprowadzenia zmian w produkcie, bez wcześniejszego powiadomienia i bez obowiązku zaktualizowania niniejszej instrukcji.

Aby uzyskać więcej informacji i zapoznać się z najnowszą wersją niniejszej instrukcji, należy odwiedzić stronę internetową www.jeepurbanemobility.com/en

JUC AS / JAD AS

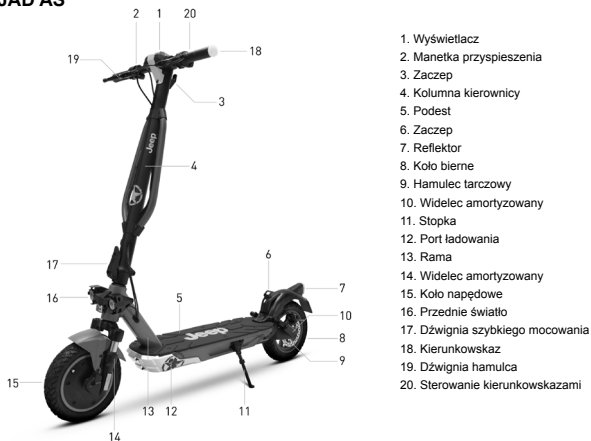

1. Wyświetlacz
2. Manetka przyspieszenia
3. Zaczep
4. Kolumna kierownicy
5. Podest
6. Zaczep
7. Reflektor
8. Koło bierne
9. Hamulec tarczowy
10. Widelec amortyzowany
11. Stopka
12. Port ładowania
13. Rama
14. Widelec amortyzowany
15. Koło napędowe
16. Przednie światło
17. Dźwignia szybkiego mocowania
18. Kierunkowskaz
19. Dźwignia hamulca
20. Sterowanie kierunkowskazami

JAF SR / JAF AS



1. Manetka przyspieszenia
2. Wyświetlacz
3. Zaczep zamykający
4. Kolumna kierownicy
5. Podest
6. Zaczep
7. Reflektor
8. Koło bierne
9. Hamulec tarczowy
10. Stopka
11. Port ładowania
12. Rama
13. Widelec amortyzowany
14. Koło napędowe
15. Dźwignia szybkiego mocowania
16. Przednie światło
17. Kierunkowskaz
18. Dźwignia hamulca
19. Sterowanie kierunkowskazami



1. Akcelerator
2. Wyświetlacz
3. Wielofunkcyjny przełącznik
4. Kierunkowskaz
5. Dźwignia hamulca
6. Kolumna kierownicy
7. Rama
8. Podest
9. Tylny błotnik
10. Reflektor
11. Koło napędowe tylne
12. Stopka boczna
13. Tylny widelec amortyzowany
14. Port ładowania
15. Komora akumulatora i jednostka sterująca
16. Kierunkowskaz
17. Przedni widelec amortyzowany
18. Koło przednie swobodne
19. Przedni błotnik
20. Światła przednie
21. Kierownica

4. Ładowanie akumulatora





UWAGA

Przed pierwszym użyciem naładować produkt do poziomu 100%. Upewnić się, że produkt, ładowarka i port ładowania są suche.

Instrukcje

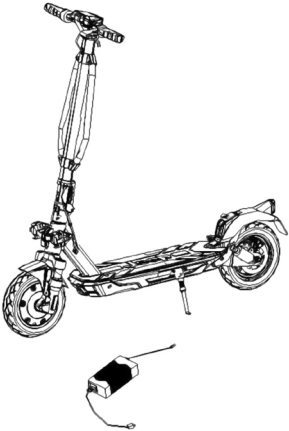
1. Otworzyć stopkę
2. Wyłączyć hulajnogę

Model	Ilustracja odniesienia	Instrukcje
JUC AS JAD AS JAF SR JAF AS JXP		<ul style="list-style-type: none">- Zdjąć gumową zaślepkę z gniazda ładowania.- Podłączyć ładowarkę do gniazda elektrycznego, a następnie do portu ładowania.- Czerwona dioda na ładowarce (wskazująca proces ładowania) zmieni kolor na zielony (ładowanie zakończone), gdy produkt będzie w pełni naładowany.- Po naładowaniu, odłączyć ładowarkę od pojazdu i ponownie założyć gumową osłonkę.- Odłączyć ładowarkę od gniazda elektrycznego. <p>Nie należy włączać hulajnogi podczas ładowania.</p> <p> UWAGA</p> <p>Światło zapalone na ładowarce zmieni kolor z czerwonego na zielony, kiedy proces ładowania dobiegnie końca.</p>



UWAGA

Do ładowania produktu używać WYŁĄCZNIE oryginalnej ładowarki.

Model	Kod produktu	Model ładowarki	Czas wyjścia	Czas ładowania
JUC AS	JE-MO-220008 JE-MO-220011	CP542000	54.6V – 2A	5 h
JAD AS	JE-MO-220006 JE-MO-220007	CP4215	42V – 1.5A	7 h
JAF SR	JE-MO-220010	XHK-916-42015	42V – 1.5A	5 h
JAF AS	JE-MO-230002	GJS150-4200150	42V – 1.5A	5h
JXP	JE-MO-220009	GJS150-5460200	54.6V – 2A	8 h

Użycie ładowarki innego typu może spowodować uszkodzenie produktu lub stwarzać inne potencjalne zagrożenia. Nigdy nie ładować produktu pozostawionego bez nadzoru. Nie włączać produktu w czasie ładowania.

Po każdym użyciu należy całkowicie naładować akumulator, aby przedłużyć jego żywotność. Nie podłączać produktu do ładowania natychmiast po jego użyciu. Pozostawić produkt do ochłodzenia na jedną godzinę, a następnie naładować.

Produktu nie ładować przez długie okresy czasu. Przeladowanie akumulatora skraca jego żywotność i stwarza inne potencjalne zagrożenia.

Unikać całkowitego rozładowania pojazdu, aby nie spowodować jego uszkodzenia.

Uszkodzenia spowodowane długotrwałym brakiem naładowania są nieodwracalne i nie są objęte ograniczoną gwarancją. W przypadku uszkodzenia, akumulator nie może być ponownie naładowany (zakaz demontowania akumulatora przez personel niewykwalifikowany, aby uniknąć porażenia prądem, zwarcia lub groźnych wypadków). Jeżeli z powodu dłuższej nieobecności, np. wyjazd na wakacje, powierza się urządzenie innym osobom, nie ładować produktu całkowicie, lecz pozostawić na poziomie częściowego naładowania (20-50%).

Regularnie sprawdzać wzrokowo ładowarkę i jej kable. W przypadku widocznego uszkodzenia przewodu ładowarki, zaprzestać używania, aby uniknąć dodatkowych uszkodzeń i/lub ryzyka. Prosimy o kontakt w celu dokonania wymiany.

Ostrzeżenia dotyczące akumulatora

Akumulator składa się z ogniw litowo-jonowych i z substancji chemicznych szkodliwych dla środowiska i zdrowia człowieka. Nie używać produktu, jeżeli wydziela niepoprawny zapach, nastąpił wyciek substancji lub wytwarza nadmierne ciepło. Nie utylizować produktu lub akumulatora łącznie z odpadami z gospodarstwa domowego. Użytkownik końcowy jest odpowiedzialny za wykonywanie utylizacji urządzeń elektrycznych i elektronicznych oraz akumulatorów zgodnie z wszystkimi obowiązującymi przepisami.

Nie używać akumulatorów zużytych, uszkodzonych i/lub nieoryginalnych, o innym modelu lub innej marki.



Nie pozostawiać akumulatora w pobliżu ognia lub źródeł ciepła. Zagrożenie pożarem i wybuchem. Nie otwierać, nie demontować i nie narażać akumulatora na uderzenia, nie rzucać, nie przebiegać i nie przyklejać na nim jakichkolwiek przedmiotów.

Nie dotykać żadnych substancji wyciekających z akumulatora, ponieważ zawierają one substancje niebezpieczne. Nie pozwalać, aby dzieci lub zwierzęta dotykały akumulatora.



Nie ładować nadmiernie lub dopuszczać do zwarcia w akumulatorze. Zagrożenie pożarem i wybuchem.

Nie zanurzać akumulatora w wodzie ani nie narażać go na kontakt z wodą czy innymi płynami. Nie wystawiać akumulatora na bezpośrednie działanie promieni słonecznych, nadmierne ciepło lub zimno (np. nie pozostawiać produktu lub akumulatora w samochodzie wystawionym na bezpośrednie działanie promieni słonecznych przez wydłużony okres czasu), nie używać w środowisku, w którym występują gazy wybuchowe lub płomienie.

Nie transportować i nie przechowywać akumulatora łącznie z metalowymi przedmiotami, jak szpilki, łańcuszki, itp. Kontakt pomiędzy przedmiotami metalowymi a akumulatorem może spowodować zwarcie i w konsekwencji obrażenia ciała lub śmierć.

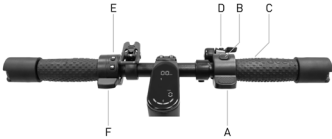
5. Informacje dotyczące sterowników / Panelu sterowania

Model	Ilustracja	Opis	
JUC AS JAD AS		A	Manetka przyspieszenia: naciśnij w dół, aby przyspieszyć.
		B	Przycisk włączenia: naciśnij aby włączyć/wyłączyć produkt.
		B	Zmiana poziomu prędkości: naciśnij 2 razy przycisk (B), aby wybrać żądany poziom.
		B	Światła: naciśnąc 1 raz na przycisk, aby włączyć/wyłączyć.
		C	Dźwignia hamulca: naciśnij dźwignię, aby zahamować.
		D	Sygnalizator dźwiękowy (jeżeli został on przewidziany): Naciśnąc jeden raz na przycisk, aby włączyć.
E	Sterowanie kierunkowskazami: naciśnąc jeden raz, aby włączyć lub aby wyłączyć kierunkowskaz.		
JAF SR		A	Manetka gazu: pchnąć w dół, aby przyspieszyć
		B	Przycisk włączenia: naciśnij aby włączyć/wyłączyć produkt.
		B	Zmiana poziomu prędkości: naciśnij 2 razy, aby wybrać żądany poziom.
		B	Światła: naciśnąc 1 raz na przycisk, aby włączyć/wyłączyć.
		C	Dźwignia hamulca: naciśnij dźwignię, aby zahamować.
		D	Dzwonek: naciśnij 1 raz dźwignię, aby zadzwonić.
		E	Sterowanie kierunkowskazami: naciśnąc jeden raz, aby włączyć lub aby wyłączyć kierunkowskaz.
		F	Sterowanie hamulcem: pchnąć w dół, aby

JAF AS		<p>A Manetka gazu: pchnąć w dół, aby przyspieszyć</p> <p>B Włączenie i wyłączenie: przytrzymać wciśnięty, aby włączyć lub wyłączyć. Reflektory: nacisnąć jeden raz na przycisk, aby włączyć lub wyłączyć. Zmiana prędkości: nacisnąć dwa razy na przycisk, aby wybrać pożądany poziom prędkości. Zmiana jednostki miary: nacisnąć trzy razy na przycisk, aby wybrać jednostkę miary.</p> <p>C Dźwignia hamulca: nacisnąć dźwignię, aby zahamować.</p> <p>D Sterowanie wskaźnikami kierunku: aby włączyć kierunkowskaz, nacisnąć jeden raz na przełącznik, w lewo lub w prawo, w zależności od kierunku, który chce się zasignalizować. Aby wyłączyć wskaźnik kierunku, przemieścić przełącznik ponownie do pozycji centralnej. Klakson: nacisnąć jeden lub kilka razy na przycisk, aby włączyć klakson.</p>
JXP		<p>A Manetka przyspieszania: nacisnąć w dół, aby przyspieszyć.</p> <p>B Sterownik wielofunkcyjny: 1. Przycisk świateł 2. Wyłącznik on/off 3. Ustawienia 4. Przełącznik prędkości 5. Przycisk klaksonu 6. Przeł. wskaźników kierunku</p> <p>C Dzwonek: nacisnąć 1 raz dźwignię, aby zadzwonić.</p> <p>D Dźwignia hamulca: nacisnąć dźwignię, aby zahamować.</p>

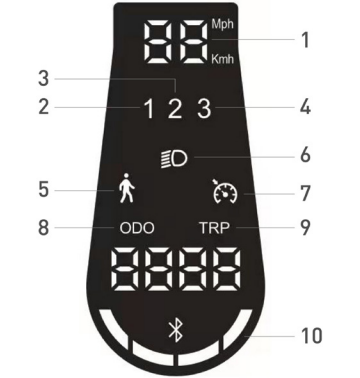
Model	Ilustracja odniesienia	Symbole
<p>JUC AS</p> <p>JAD AS</p>		<ol style="list-style-type: none"> Poziom naładowania akumulatora: Wskazuje pozostały poziom naładowania baterii. Tachometr: Wskazuje chwilową prędkość pojazdu. ODO: Całkowita przebyta odległość. TRIP: Odległość przebyta w czasie pojedynczej sesji. Reflektory: Kontrolka włączenia reflektorów. Poziom 1 - tryb ECO. Poziom 2 - tryb D. Poziom 3 - tryb S+. Kontrolka Bluetooth: Połączenie ze smartfonem dostępne. Cruise Control: Utrzymywanie prędkości jazdy. Włącza się po utrzymaniu przez kilka sekund stałej prędkości. Wyświetlacz wyemituje krótki sygnał dźwiękowy. Tryb pieszego: pomoc w pchaniu pojazdu z migającym tylnym reflektorem.
<p>JAF SR</p>		<ol style="list-style-type: none"> Tachometr: Wskazuje chwilową prędkość pojazdu. Poziom 1 - tryb ECO. Poziom 2 - tryb DRIVE. Poziom 3 - tryb SPORT. Tryb pieszego: pomoc w pchaniu pojazdu z migającym tylnym reflektorem. Reflektory: Kontrolka włączenia reflektorów. Cruise Control: Utrzymywanie prędkości jazdy. Włącza się po utrzymaniu przez kilka sekund stałej prędkości. Wyświetlacz wyemituje krótki sygnał dźwiękowy. ODO: Całkowita przebyta odległość. TRIP: Odległość przebyta w czasie pojedynczej sesji. Poziom naładowania akumulatora: Wskazuje pozostały poziom naładowania baterii.

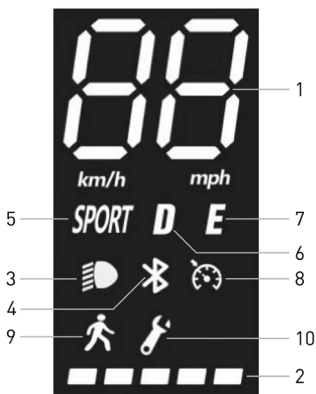

1. Tachometr: wskazuje aktualną prędkość hulajnogi.
2. Poziom naładowania akumulatora: wskazuje pozostały stan naładowania.
3. Światła: kontrolka świateł
4. Bluetooth: kontrolka Bluetooth.
5. Tryb SPORT: na wyświetlaczu pojawi się napis SPORT
6. Tryb COMFORT: na wyświetlaczu pojawi się symbol D
7. Tryb ECO: na wyświetlaczu pojawi się symbol E
8. Tempomat (Cruise control): utrzymywanie prędkości. Uaktywnia się po utrzymaniu prędkości na takim samym poziomie przez kilka sekund.
9. Tryb pieszego
10. Usterka: jeżeli jest włączona sprawdzić w tabeli kodów błędu możliwe rozwiązania dla problemu.

**UWAGA**







Akcelerator włącza się po przekroczeniu prędkości jazdy równej 3 km/h. Tempomat jest wyłączany przy pierwszym naciśnięciu hamulca lub manetki przyspieszenia.

JXP



1. Wskaźnik kierunku (L): wskaźnik włączony = strzałka w lewo aktywna.
2. Światła: wskazuje stan świateł hulajnogi (włączone lub wyłączone).
3. Cruise control: wskazuje, czy funkcja kontroli prędkości jazdy hulajnogi jest aktywna (wskaźnik włączony) lub nieaktywna (wskaźnik wyłączony).
4. Bluetooth: wskazuje, czy hulajnoga jest połączona czy nie jest połączona z urządzeniem poprzez Bluetooth.
5. Wskaźnik kierunku (P): wskaźnik włączony = strzałka w prawo aktywna.
6. Akumulator: wskazuje stan naładowania akumulatora.
7. KM/Podróż/Mile: wskazuje odległość pokonaną podczas pojedynczej podróży.
8. ODO: wskazuje całkowity przebieg hulajnogi elektrycznej.
9. Prędkość:
 - Maks wskazuje maksymalną prędkość osiągniętą przez hulajnogę elektryczną podczas pojedynczej podróży;
 - Avg wskazuje średnią prędkość hulajnogi elektrycznej podczas pojedynczej podróży;
 - Błąd wskazuje, że na hulajnodge elektrycznej obecne są błędy lub nieprawidłowe funkcjonowanie;
10. Tachometr: wskazuje chwilową prędkość hulajnogi elektrycznej będącej w ruchu; jest ona wyświetlana w milach na godzinę (mph) lub kilometrach na godzinę (km/h).
11. Tryby prędkości:
 - Turbo: tryb pozwalający na osiągnięcie maksymalnej prędkości i wydajności;
 - STD: standardowy tryb prędkości
 - ECO: tryb o niskim zużyciu energetycznym;
12. Pieszy: tryb prowadzenia na ograniczonej prędkości (zazwyczaj nie większej niż 6 km/h), z funkcją wsparcia podczas prowadzenia pojazdu z migającym reflektorem tylnym, aby zapewnić bezpieczeństwo w ruchu z obecnością pieszych

Kierunkowskazy (jeżeli zostały one przewidziane)

Modele*	Ilustracja odniesienia	Wskazania
<p>JUC AS</p> <p>JAD AS</p>	<p>Napęd:</p> 	<p>W modelach, w których są one dostępne, kierunkowskazy znajdują się na końcach kierownicy (po lewej i po prawej stronie).</p> <p>Kierunkowskazy służą do natychmiastowego zasygnalizowania zmiany kierunku ruchu podczas jazdy.</p> <div data-bbox="676 353 878 397" style="border: 1px solid black; padding: 5px;">  UWAGA </div> <p>Przed każdym użyciem produktu sprawdzić, czy kierunkowskazy funkcjonują prawidłowo.</p>
<p>JAF SR</p> <p>JAF AS</p>		<p>Kierunkowskazy służą do natychmiastowego zasygnalizowania zmiany kierunku ruchu podczas jazdy.</p> <div data-bbox="676 594 878 637" style="border: 1px solid black; padding: 5px;">  UWAGA </div> <p>Przed każdym użyciem produktu sprawdzić, czy kierunkowskazy funkcjonują prawidłowo.</p>
<p>JXP</p>		<p>Kierunkowskazy są niezbędne dla natychmiastowego zasygnalizowania zmiany kierunku ruchu podczas jazdy.</p> <div data-bbox="676 834 878 877" style="border: 1px solid black; padding: 5px;">  UWAGA </div> <p>Przed każdym użyciem produktu sprawdzić, czy kierunkowskazy funkcjonują prawidłowo.</p>

6. Instrukcje użytkowania

- Przed pierwszym użyciem naładować akumulator do poziomu 100%.
- Sprawdzić ciśnienie w oponach (patrz zalecane wartości z boku opony). W przypadku, gdy produkt nie przejedzie co najmniej 60% przewidzianych kilometrów lub w ciągu pierwszych 3 miesięcy używania nie osiągnie prędkości maksymalnej, może to oznaczać, że w oponach brakuje powietrza, należy przywrócić poprawną wartość ciśnienia wskazaną w instrukcji.
- Sprawdzić i wyregulować hamulce.
- Włączyć wyświetlacz.
- Ustawić produkt na płaskiej powierzchni.
- Mocno trzymać kierownicę obiema rękoma. Wejść na podest jedną nogą, drugą lekko się odepchnąć i przyspieszyć.





UWAGA

Funkcja Zero Start: manetka przyspieszenia akcelerator uruchamia się, kiedy prędkość jazdy przekroczy 3 km/h.

Ze względów bezpieczeństwa produkt został fabrycznie skonfigurowany, aby uniemożliwić start z miejsca.

- W czasie kierowania produktem, podczas skręcania pochylić ciało w kierunku jazdy, i powoli obrócić kierownicę.
- Aby zatrzymać produkt, zwolnić manetkę gazu i nacisnąć na dźwignię hamulca
- Przed zejściem z produktu, należy go całkowicie zatrzymać. Schodzenie z produktu podczas jazdy, może spowodować obrażenia.
- Przed każdym użyciem skontroluj hamulce i stan ich zużycia, sprawdź ciśnienie w oponach (zalecana wartość podana jest na boku opony), zużycie kół, pedał gazu i stan naładowania akumulatora.

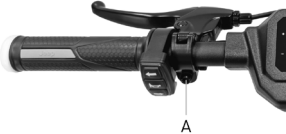
Pozycja dźwigni hamulca

Modele	Ilustracja odniesienia	Wskazania
JUC AS JAD AS		W razie potrzeby można wyregulować pozycję dźwigni hamulca, odkręcając śrubę (A). Po wyregulowaniu pozycji, dokręcić śrubę (A).
JAF SR JAF AS		W razie potrzeby można wyregulować pozycję dźwigni hamulca, odkręcając śrubę (A). Po wyregulowaniu pozycji, dokręcić śrubę (A).
JXP		W razie potrzeby można wyregulować pozycję dźwigni hamulca, odkręcając śrubę (A). Po wyregulowaniu pozycji, dokręcić śrubę (A).



Model	Zdjęcia	Wskazania
<p>JUC AS</p> <p>JAD AS</p> <p>JAF SR</p> <p>JAF AS</p> <p>JXP</p>		<ol style="list-style-type: none"> 1. Sprawdzić, czy szczęki są wyrównane z tarczą; w razie potrzeby, wyregulować za pomocą śrub (B) i (C). 2. Sprawdzić odległość stałej okładziny (znajdującej się po wewnętrznej stronie szczęk) tarczy; w razie potrzeby, wyregulować. 3. Jeżeli hamulec jest nadmiernie naprężony lub poluzowany, poluzować śrubę (A) za pomocą klucza imbusowego. 4. Wyregulować przewód hamulcowy: jeżeli jest nadmiernie naprężony przesunąć ku górze; jeżeli jest nadmiernie poluzowany, pociągnąć w dół. 5. Po wykonaniu regulacji, dokręcić śrubę (A), aby zamocować kabel.

7. Składanie hulajnogi i transport

Upewnić się, że hulajnoga elektryczna jest wyłączona.

JUC AS, JAD AS, JAF SR, JAF AS: Przytrzymać kolumnę kierownicy jedną ręką, pociągnąć za dźwignię, złożyć drążek kierownicy zbliżając go do podestu i zaczepić.

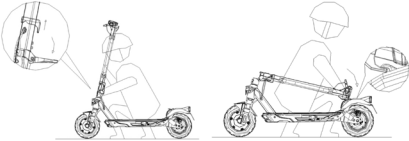
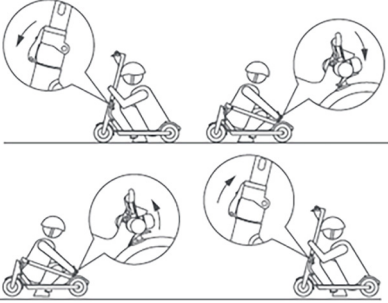
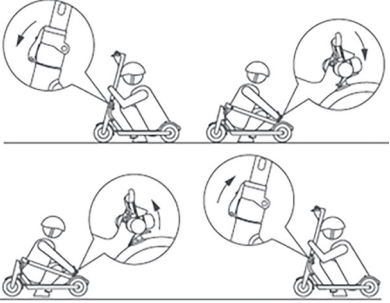
JXP: Przytrzymaj sztycę kierownicy ręką, odkręć pokrętło i naciśnij zatrzask zabezpieczający, aby złożyć sztycę kierownicy w kierunku podnóżka. Na koniec zabezpiecz go za pomocą dołączonego paska.

JUC AS / JAD AS	Wskazania
	
JAF SR / JAF AS	
	<div data-bbox="736 586 940 634" style="border: 1px solid black; padding: 5px; display: inline-block;"> UWAGA</div> <p>Po złożeniu, podnieść trzymając kolumnę kierownicy jedną lub obiema rękoma.</p> <p>Podczas transportu upewnić się, że produkt jest trzymany stabilnie. Jeżeli nie ma pewności, czy jest się w stanie utrzymać ciężar produktu, nie wykonywać jego ręcznego przemieszczania. Produkt, w przypadku nieoczekiwanego upadku, może spowodować obrażenia, także poważne, i ulec uszkodzeniu.</p>
JXP	
	

8. Zasięg i wydajność

Maksymalny zasięg i wydajność zależą od kilku zmiennych:

Nawierzchnia: jazda po gładkiej nawierzchni pozwala pokonać większą odległość w porównaniu do jazdy po nierównych drogach i wzniesieniach.

Waga użytkownika: im większa jest masa ciała użytkownika, tym krótsza będzie przejechana odległość niewymagająca doładowania pojazdu.

Temperatura: używanie hulajnogi w środowisku o bardzo niskich lub bardzo wysokich temperaturach wpływa na jej wydajność i na poziom zużycia baterii.

Prędkość i styl jazdy: płynna i stabilna jazda umożliwia wydłużenie autonomii akumulatora. Ciągłe przyspieszenia i spowolnienia oraz manewrowanie powodują znaczące ograniczenie autonomii. Niższa prędkość jazdy umożliwia wydłużenie autonomii.

Konserwacja: natychmiastowe naładowanie akumulatora, prawidłowa konserwacja i systematyczna kontrola ciśnienia w oponach pozwalają na wydłużenie autonomii produktu i zapewniają utrzymanie jego wydajności w czasie.

Poziom naładowania akumulatora wpływa na wydajność, im niższy poziom naładowania, tym bardziej ograniczona prędkość, w szczególności podczas jazdy pod górkę.

9. Przechowywanie, konserwacja i czyszczenie

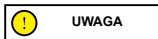

W przypadku zauważenia plam na korpusie produktu oczyścić je wilgotną szmatką. Jeżeli plamy utrzymują się, nanieść na nie neutralne mydło, wyszczotkować za pomocą szczoteczki i następnie oczyścić wilgotną szmatką. W przypadku zarysowań na komponentach z tworzyw sztucznych, w celu ich usunięcia użyć papieru ściernego lub innego podobnego materiału. Nie oczyszczaj produktu alkoholem, benzyną, naftą lub innymi rozpuszczalnikami chemicznymi o właściwościach korozyjnych i lotnych, aby uniknąć poważnego uszkodzenia. Nie myć produktu strumieniem wody pod wysokim ciśnieniem. Przed wykonaniem czyszczenia upewnić się, że produkt jest wyłączony, kabel zasilacza jest odłączony i gumowa zaśleпка zamknięta, gdyż przeniknięcie wody może spowodować porażenie elektryczne lub inne poważne problemy. Przeniknięcie wody do wnętrza akumulatora może spowodować uszkodzenie obwodów wewnętrznych, pożar lub wybuch. W przypadku podejrzenia, że woda mogła przeniknąć do wnętrza akumulatora, natychmiast zaprzestać używania produktu i przekazać go do punktu pomocy technicznej lub do sprzedawcy w celu oddania kontroli.

Nie używany produkt należy przechowywać w suchym i chłodnym pomieszczeniu. Nie przechowywać w środowisku zewnętrznym lub w samochodzie przez długi okres czasu. Nadmierne promieniowanie słoneczne, przegrzanie i zbyt niskie temperatury przyspieszają starzenie się opon i wpływają negatywnie na żywotność produktu i akumulatora. Nie narażać na działanie deszczu lub wody, ani nie zanurzać i nie myć wodą.

Regularnie sprawdzać dokręcenie poszczególnych przykręcanych, części, w szczególności osi kół, mechanizmu składania i transportu, układu kierowniczego, układu hamulcowego, dobry stan ramy, widelców i zawieszek. Nakrętki i wszystkie inne mocowania samoblokujące mogą stracić swoją skuteczność, dlatego niezbędne jest okresowe sprawdzanie i dokręcanie tego typu komponentów.

Jak wszystkie elementy mechaniczne, produkt ten poddawany jest dużym obciążeniom i ulega zużyciu. Poszczególne materiały i komponenty mogą w różny sposób reagować na zużycie lub zmęczenie naprężeniowe. W przypadku przekroczenia żywotności jednego z komponentów, może on ulec nieoczekiwanemu uszkodzeniu, powodując obrażenia ciała kierowcy. Wszelkie pęknięcia, zarysowania lub przebarwienia w miejscach ulegających dużym obciążeniom wskazują, że okres żywotności komponentu dobiegł końca i że należy go wymienić.

Sprawdź stan zużycia opon: nie mogą na nich występować ślady przecięcia, pęknięcia, ciała obce, wyrzuczenia, brak elementów i inne uszkodzenia.

Nie podejmować prób samodzielnego demontażu lub naprawy produktu. Wymiana wszystkich komponentów hulajnogi może być wykonana przez punkt serwisowy. Aby uzyskać więcej informacji skontaktować się ze sprzedawcą lub odwiedzić stronę www.jeepurbanemobility.com/en

10. Konfiguracja aplikacji

Ten produkt można sparować z aplikacją Jeep e-mobility. Aplikacja do kontroli produktu bezpośrednio z poziomu twojego smartfona.



Otworzyć aplikację i postępować zgodnie z instrukcjami wskazanymi w teście.

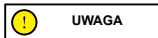

Aplikacja może wymagać różnych uprawnień niezbędnych do korzystania i działania samej aplikacji.

Wersja aplikacji mogła zostać zaktualizowana w Twoim sklepie z aplikacjami. Często sprawdzaj dostępność aktualizacji aplikacji, aby korzystać z nowych funkcji i zawsze mieć zainstalowaną najnowszą wersję aplikacji na swoim urządzeniu.

Nie używaj urządzenia podczas jazdy.

11. Dokumentacja techniczna

Informacje ogólne

	JUC AS	JAD AS		JAF SR
Rama	Stop magnezu	Stop magnezu		Stal
Zawieszania	Przednie i tylne		Przednie i tylne	przednie
Prędkość	JE-MO-220008 JE-MO-220011	JE-MO-220006	JE-MO-220007	JE-MO-220010
	Pieszy: ≤ 6km/h L2: ≤ 15km/h L3: ≤ 20km/h L4: ≤ 25km/h (prędkość maks) *	Pieszy: ≤ 6km/h L2: ≤ 15km/h L3: ≤ 20km/h L4: ≤ 25km/h (prędkość maks) *	Pieszy: ≤ 6km/h L2: ≤ 10km/h L3: ≤ 15km/h L4: ≤ 20km/h (prędkość maks) *	Pieszy: ≤ 6km/h L2: ≤ 15km/h L3: ≤ 20km/h L4: ≤ 25km/h (prędkość maks) *
Maksymalne nachylenie**	26%	26%		18%
Hamulce	Hamulec elektryczny przedni i tarcza tylna		Hamulec elektryczny przedni i tarcza tylna	Hamulec elektryczny przedni i tarcza tylna
Opony	Misura: 10" tubeless Pressione consigliata: 44 PSI / 3 BAR		Misura: 10" tubeless Pressione consigliata: 44 PSI / 3 BAR	Misura: 8.5" a camera d'aria Pressione consigliata: 50PSI / 3.5 BAR
Maksymalne obciążenie	100 kg		100 kg	100 kg
Kierowca	Zapoznać się z przepisami obowiązującymi w kraju używania produktu			
Temperatura pracy	-5°C / 40°C		-5°C / 40°C	-5°C / 40°C
Stopień ochrony	IPX4: JE-MO-220008 IPX5: JE-MO-220011		IPX4	IPX4
Czas ładowania	Okolo 5 godzin		Okolo 7 godzin	Okolo 5 godzin
Zasięg	do 45km		do 40km	do 25km

System elektryczny

Moc nominalna silnika	≤ 0.5kW; 500W bezszczotkowy, 28Nm	≤ 0.35kW; 350W bezszczotkowy, 18.9Nm	≤ 0.35kW; 350W bezszczotkowy, 17Nm
Moc maksymalna silnika	≤ 0.7kW; 700W	≤ 0.515kW; 515W	≤ 0.515kW; 515W bezszczotkowy
Wyświetlacz	3,5" LED kolorowy	3,5" LED kolorowy	LED kolorowy
Akumulator	48V 9.6Ah 461Wh	36V 10.4Ah 374Wh	36V 7.5Ah 270Wh
Zabezpieczenie przed niskim napięciem	35.75V ± 0.5V	30V ± 0.5V	31V ± 1V
Limit prądu	18A	18A	18A
Kers	Tak	Tak	Tak
Światła	LED tylny i przedni	LED tylny i przedni	LED tylny i przedni
Funkcja	Bluetooth z aplikacją	Bluetooth z aplikacją	Bluetooth z aplikacją

Wymiary

Waga netto	19.6kg	19.5kg	15kg
Waga brutto	23.4kg	23.3kg	17kg

* Przestrzegać przepisów ruchu drogowego i odpowiednich przepisów obowiązujących w kraju użytkowania.

** Może ulegać zmianie w zależności od wagi kierowcy, warunków drogowych i temperatury

Informacje ogólne

	JAF AS	JXP
Rama	Aluminium	Aluminium
Zawieszania	Przedni	Przednie i tylne
Prędkość	JE-MO-230002	JE-MO-220009
	L1: ≤ 6km/h L2: ≤ 15km/h L3: ≤ 20km/h L4: ≤ 25km/h	L1: Pieszy: ≤ 6km/h L2: ≤ 15km/h L3: ≤ 20km/h L4: ≤ 25km/h (prędkość maks) *
Maksymalne nachylenie**	15%	20%
Hamulce	Elektryczny hamulec przedni i tarczowy tylny	Przedni i tylny hamulec tarczowy
Opony	Wymiar 8.5" z dętą; zalecane ciśnienie 50 psi / 3.5 bar	Wymiar: 10" bezdętkowe
Maksymalne obciążenie	100 kg	120 kg
Kierowca	Zapoznać się z przepisami obowiązującymi w kraju używania produktu	
Temperatura pracy	-5°C / +50°C	-10°C / 45°C
Stopień ochrony	IPX5	IPX5
Czas ładowania	Okolo 5 godzin	Okolo 8 godzin
Zasięg	do 30km	do 60km

System elektryczny

Moc nominalna silnika	≤ 0,35kW; 350W bezszczotkowy, 15Nm	≤ 0,5kW; 500W bezszczotkowy
Moc maksymalna silnika	≤ 0,499kW; 499W bezszczotkowy	≤ 0,865kW; 865W
Wyświetlacz	LED kolorowy	LED kolorowy
Akumulator	36V 7.8Ah 280Wh	48V 15Ah 720Wh
Zabezpieczenie przed niskim napięciem	30V± 0,5V	39V± 0,5V
Limit prądu	17A ± 1A	21A ± 0,5A
Kers	Tak	Tak
Światła	LED tylny i przedni	LED tylny i przedni
Funkcja	Tak	Tak

Wymiary

Waga netto	13 kg	25 kg
Waga brutto	15 kg	30 kg

* Przestrzegać przepisów ruchu drogowego i odpowiednich przepisów obowiązujących w kraju użytkowania.

** Może ulegać zmianie w zależności od wagi kierowcy, warunków drogowych i temperatury

12. Rozwiązywanie problemów

Problem	Przyczyna	Rozwiązanie
Silnik nie działa	Problem elektryczny, obecność kodu błędu	Zwrócić się o pomoc techniczną
Koło napędowe nie obraca się	Problem z hamowaniem Silnik jest zablokowany	Wyregulować hamulce, jeżeli problem będzie się powtarzał, zamówić pomoc techniczną Sprawdzić, czy koło jest zamocowane poprawnie, bez uruchamiania pojazdu sprawdzić, czy koło się obraca. Jeśli problem utrzymuje się, zwrócić się o pomoc techniczną
Silnik się wyłącza podczas funkcjonowania	Przegrzanie silnika Obecność kodu błędu	Zatrzymać pojazd i poczekać, aż silnik ulegnie ochłodzeniu Zwrócić się o pomoc techniczną
Po naładowaniu produkt nie włącza się lub wyłącza po kilku km.	Akumulator uległ uszkodzeniu	Zwrócić się o pomoc techniczną
Akumulator nie ładuje się lub produkt nie włącza się	Problemy z połączeniem Akumulator nie jest podłączony (modele z wyjmowanym akumulatorem) Akumulator jest rozładowany Akumulator jest uszkodzony Problem na ładowarce	Zwrócić się o pomoc techniczną Sprawdzić, czy złącze zasilające jest podłączone. Naładować akumulator do poziomu 100% Zamówić pomoc techniczną Wymienić ładowarkę

Tabela kodów błędów

Model	Kod	Wskazania	Rozwiązanie
JUC AS	E01	Zabezpieczenie przetężeniowe	Wylądzić pojazd, odczekać kilka minut przed jego ponownym uruchomieniem
	E02	Zabezpieczenie przed niskim napięciem	Załadować akumulator, jeśli nie rozwiąże to problemu, zwrócić się o pomoc techniczną
	E03	Ochrona przed przepięciami	Zwrócić się o pomoc techniczną
	E04	Uszkodzenie silnika	Zwrócić się o pomoc techniczną
	E05	Uszkodzenie MOS centralki	Zwrócić się o pomoc techniczną
	E06	Uszkodzenie MOS centralki	Zwrócić się o pomoc techniczną
JAD AS	E07	Błąd sygnału centralki	Zwrócić się o pomoc techniczną
	E08	Zabezpieczenie przed przegrzaniem	Wylądzić pojazd, poczekać kilka minut i następnie ponownie uruchomić pojazd, jeżeli problem nie zostanie rozwiązany, zamówić pomoc techniczną
	E09	Wadliwe działanie manetki przyspieszania	Zwrócić się o pomoc techniczną
	E10	Uszkodzenie czujnika dźwigni hamulca	Zwrócić się o pomoc techniczną
	E11	Usterka systemu oświetlenia	Zwrócić się o pomoc techniczną
	E12	Błąd komunikacji wyświetlacza	Zwrócić się o pomoc techniczną
	E13	Wadliwe działanie przycisku włączenia	Zwrócić się o pomoc techniczną

Model	Kod	Wskazania	Rozwiązanie
JAF SR	E01	Wadliwe działanie silnika	Zwrócić się o pomoc techniczną
	E02	Uszkodzenie MOS centralki	Zwrócić się o pomoc techniczną
	E03	Wadliwe działanie czujnika hamulca (wyłączenie)	Zwrócić się o pomoc techniczną
	E04	Wadliwe działanie manetki przyspieszania	Zwrócić się o pomoc techniczną
	E05	Zabezpieczenie przed niskim napięciem	Załadować akumulator, jeśli nie rozwiąże to problemu, zwrócić się o pomoc techniczną
	E06	Błąd komunikacji wyświetlacza	Zwrócić się o pomoc techniczną
	E07	Zabezpieczenie przetężeniowe	Zwrócić się o pomoc techniczną
	E08	Błąd sygnału centralki	Zwrócić się o pomoc techniczną
	E09	Nieprawidłowość blokady silnika bez-szczotkowego	Zwrócić się o pomoc techniczną

Model	Kod	Problem	Wskazanie
JAF AS	E10	Błąd komunikacji wyświetlacza	Wskazuje, że mogło wystąpić przerwanie komunikacji między wyświetlaczem hulajnowy elektrycznej a jednostką sterującą powodując utratę informacji. Sprawdzić połączenie między wyświetlaczem a jednostką sterującą, lub skontaktować się z punktem pomocy technicznej.
	E11	Błąd czujnika prądu silnika	Wskazuje nieprawidłowe działanie czujnika prądu silnika hulajnowy elektrycznej. Sprawdzić okablowanie silnika lub skontaktować się z punktem pomocy technicznej.
	E14	Błąd czujnika akceleratora	Wskazuje nieprawidłowe działanie czujnika akceleratora hulajnowy elektrycznej. Sprawdzić czujnik i okablowanie lub skontaktować się z punktem pomocy technicznej.
	E15	Błąd czujnika hamulców	Wskazuje nieprawidłowe działanie czujnika hamulców hulajnowy elektrycznej. Sprawdzić czujnik i okablowanie lub skontaktować się z punktem pomocy technicznej.
	E16	Błąd czujnika silnika	Jeżeli błąd pojawia się podczas uruchamiania, sprawdzić okablowanie czujnika halla silnika. Jeżeli występuje podczas hamowania, sprawdzić i wymienić silnik lub sterownik, aby rozwiązać problem lub skontaktować się z punktem pomocy technicznej.
	E21	Błąd komunikacji BMS	Zwrócić się o pomoc techniczną.
	E50	Błąd głównej linii wysokiego napięcia	Jeżeli błąd pojawia się podczas uruchamiania, sprawdzić napięcie akumulatora. Jeżeli błąd pojawia się podczas jazdy, należy wymienić akumulator lub sterownik, aby rozwiązać problem lub skontaktować się z punktem pomocy technicznej.
	E55	Błąd wysokiej temperatury jednostki sterującej	Jeżeli temperatura sterownika jest za wysoka, wyłączyć pojazd i poczekać na jego ochłodzenie przed ponownym uruchomieniem. Jeżeli błąd pojawia się podczas uruchamiania, wymienić sterownik, aby rozwiązać problem.

Model	Kod	Problem	Wskazanie
JXP	4	Błąd zwarcie	Wskazuje, że na okablowaniu elektrycznym hulajnogoi wystąpiło zwarcie. Sprawdzić okablowanie, w razie potrzeby skontaktować się z punktem pomocy technicznej.
	6	Napięcie 5V za niskie	Zwrócić się o pomoc techniczną.
	10	Błąd komunikacji wyświetlacza	Wskazuje, że mogło wystąpić przerwanie komunikacji między wyświetlaczem hulajnogoi elektrycznej a jednostką sterującą powodując utratę informacji. Sprawdzić połączenie między wyświetlaczem a jednostką sterującą, lub skontaktować się z punktem pomocy technicznej.
	11/12/13	Błąd czujnika prądu silnika	Wskazuje nieprawidłowe działanie czujnika prądu silnika hulajnogoi elektrycznej. Sprawdzić okablowanie silnika lub skontaktować się z punktem pomocy technicznej.
	14	Błąd czujnika akceleratora	Wskazuje nieprawidłowe działanie czujnika akceleratora hulajnogoi elektrycznej. Sprawdzić czujnik i okablowanie lub skontaktować się z punktem pomocy technicznej.
	15	Błąd czujnika hamulców	Wskazuje nieprawidłowe działanie czujnika hamulców hulajnogoi elektrycznej. Sprawdzić czujnik i okablowanie lub skontaktować się z punktem pomocy technicznej.
	16/17/18	Błąd czujnika silnika	Jeżeli błąd pojawia się podczas uruchamiania, sprawdzić okablowanie czujnika halla silnika. Jeżeli występuje podczas hamowania, sprawdzić i wymienić silnik lub sterownik, aby rozwiązać problem lub skontaktować się z punktem pomocy technicznej.
	21	Błąd komunikacji BMS	Zwrócić się o pomoc techniczną.
	50	Błąd głównej linii wysokiego napięcia	Jeżeli błąd pojawia się podczas uruchamiania, sprawdzić napięcie akumulatora. Jeżeli błąd pojawia się podczas jazdy, należy wymienić akumulator lub sterownik, aby rozwiązać problem lub skontaktować się z punktem pomocy technicznej.
	53	Błąd przeciążenie systemu	Wskazuje, że w systemie hulajnogoi elektrycznej wystąpiło przeciążenie, skontaktować się z punktem pomocy technicznej.
	55	Błąd wysokiej temperatury jednostki sterującej	Jeżeli temperatura sterownika jest za wysoka, wyłączyć pojazd i poczekać na jego ochłodzenie przed ponownym uruchomieniem. Jeżeli błąd pojawia się podczas uruchamiania, wymienić sterownik, aby rozwiązać problem.
58	Alarm wysokiej temperatury akumulatora	Jeżeli temperatura akumulatora jest za wysoka, wyłączyć pojazd i poczekać na jego ochłodzenie przed ponownym uruchomieniem.	

13. Odpowiedzialność i ogólne warunki gwarancji

Kierowca bierze na siebie całe ryzyko związane z brakiem kasku lub innego wyposażenia ochronnego.

Użytkownik jest zobowiązany do przestrzegania norm i przepisów obowiązujących lokalnie, które dotyczą:

1. minimalnego dopuszczalnego wieku użytkownika,
2. ograniczeń dotyczących kategorii osób, które mogą używać produktu
3. wszystkich innych aspektów prawnych

Ponadto użytkownik jest zobowiązany do utrzymywania produktu w stanie czystości, doskonałej wydajności oraz do jego poddawania regularnej konserwacji, przewidzianym kontrolom bezpieczeństwa, zgodnie z opisami wskazanymi w odpowiednich sekcjach instrukcji, oraz do przechowania całej dokumentacji dotyczącej konserwacji. Użytkownikowi zabrania się manipulowania przy produkcie w jakikolwiek sposób.

Firma uchyla się od odpowiedzialności za jakiegokolwiek szkody na mieniu lub osobach, w przypadku gdy:

- produkt jest używany w sposób niewłaściwy lub niezgodny ze wskazaniami podanymi w instrukcji obsługi;
- po nabyciu, wszystkie lub niektóre komponenty produktu zostaną zmanipulowane lub zmodyfikowane.

W przypadku nieprawidłowości działania produktu, które nie zostały spowodowane niewłaściwym zachowaniem użytkownika i w celu zapoznania się z ogólnymi warunkami gwarancji, prosimy o kontakt ze swoim sprzedawcą lub odwiedzenie strony internetowej www.jeepurbanemobility.com/en

Gwarancja Prawna nie ma zastosowania w przypadku wystąpienia usterek lub nieprawidłowości na Produktach, które zostały spowodowane zdarzeniami losowymi i/lub przypisywanymi odpowiedzialności Nabywcy tj. nieprawidłowe używanie Produktów, używanie niezgodne z przeznaczeniem i/lub ze wskazaniami podanymi w dokumentacji technicznej załączonej do Produktu, brak regulacji części mechanicznych, naturalne zużycie materiałów eksploatacyjnych, błędy montażowe, brak konserwacji i/lub używanie w sposób niezgodny z instrukcją.

Gwarancja Prawna nie obejmuje, między innymi:

- uszkodzenia spowodowane uderzeniami, przypadkowymi upadkami lub kolizjami, przebieciem;
- uszkodzeń spowodowanych użytkowaniem, narażeniem na oddziaływanie lub przechowywaniem w nieodpowiednim środowisku (np. deszcz i/lub błoto, narażenie na oddziaływanie wilgoci lub nadmiernego ciepła, kontakt z piaskiem lub innymi substancjami)
- uszkodzeń spowodowanych brakiem regulacji przed włączeniem do ruchu drogowego lub brakiem konserwacji części mechanicznych, hamulców tarczowych, kierownicy, opon, itp., błędną instalacją lub błędnym montażem części, lub komponentów
- naturalnego zużycia materiałów podatnych na zużycie: mechaniczne hamulce tarczowe (np.: klocki, zaciski, tarcze, linki), opony, podesty, uszczelki, łożyska, światła LED i żarówki, stopka, pokręta, błotniki, części gumowe (podest), okablowanie, maski i naklejki itp;
- niewłaściwej konserwacji lub niewłaściwego użytkownika akumulatora Produktu;
- manipulowania i/lub wymuszania części Produktu;
- nieprawidłowej lub nieodpowiedniej konserwacji lub modyfikacji Produktu;
- używania produktu (np: nadmierne obciążenie, używanie w konkursach i/lub do wynajmu lub leasingu);
- wykonania konserwacji, napraw i/lub interwencji technicznych na produkcie przez nieupoważnione osoby trzecie;
- uszkodzeń Produktów wynikłych w czasie transportu, jeżeli został on wykonany przez Nabywcę;
- uszkodzeń i/lub wad spowodowanych użytkowaniem nieoryginalnych części zamiennych.

Prosimy o zapoznanie się z najnowszą wersją warunków gwarancji dostępną na stronie www.jeepurbanemobility.com/en/support

14. Usuwanie odpadów

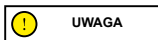

Utylizacja urządzenia elektrycznego lub elektronicznego osiągnięciu końca żywotności (maj zastosowanie we wszystkich krajach Unii Europejskiej i w innych europejskich wykorzystujących systemy selektywnej zbiórki odpadów)

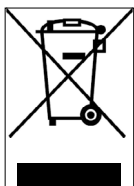

Ten symbol umieszczony na produkcie lub na opakowaniu oznacza, że produktu nie należy utylizować łącznie ze zwykłymi odpadami gospodarstwa domowego, lecz należy go przekazać do odpowiedniego punktu zbiórki sprzętu elektrycznego i elektronicznego (RAEE) celem poddania recyklingowi.

Prawidłowa utylizacja produktu zapobiega potencjalnym negatywnym skutkom dla środowiska i zdrowia człowieka.

Recykling materiałów pomaga chronić zasoby naturalne.

Aby uzyskać więcej szczegółowych informacji na temat recyklingu i utylizacji przedmiotowego produktu, skontaktować się z lokalnym punktem utylizacji odpadów lub punktem sprzedaży, w którym został zakupiony produkt.

W każdym przypadku utylizować zgodnie z przepisami obowiązującymi w kraju zakupu.

W szczególności, konsumentom nie wolno usuwać produktów elektrycznych i elektronicznych razem z odpadami z gospodarstwa domowego, powinni przekazywać je do selektywnej zbiórki tego typu odpadów na dwa różne sposoby:

- Do Gminnych Punktów Zbiórki (zwanych również wyspami ekologicznymi), bezpośrednio lub za pośrednictwem służb zbierających odpady w gminach, gdzie są one dostępne.
- do punktów sprzedaży nowego sprzętu elektrycznego i elektronicznego.

Może tu być bezpłatnie dostarczany sprzęt WEEE niewielkich rozmiarów (o najdłuższym boku mniejszym niż 25 cm), natomiast większy sprzęt WEEE można oddać w systemie 1 za 1, tzn. oddając stary produkt przy zakupie nowego o tych samych funkcjach.

Ponadto w przypadku nabycia przez konsumenta nowej AEE, gwarantowany jest tryb 1 na 1, niezależnie od wymiarów RAEE.

Jeżeli sprzęt elektryczny i elektroniczny zostanie poddany utylizacji niezgodnej z przepisami, na użytkownika zostaną naniесione kary, zgodnie z normami obowiązującymi w dziedzinie ochrony środowiska.

W przypadku gdy RAEE zawierają baterie lub akumulatory, muszą być poprawnie utylizowane w drodze selektywnej zbiórki.

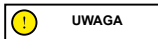

Postępowanie ze zużytymi bateriami i zużytymi akumulatorami (dotyczy wszystkich państw członkowskich Unii Europejskiej i innych systemów europejskich, w których przewidziano zbiórkę selektywną)



Ten symbol na produkcie lub opakowaniu oznacza, że baterii/akumulatora nie należy utylizować łącznie z odpadami gospodarstwa domowego. Na niektórych typach akumulatorów ten symbol może być użyty w połączeniu z symbolem pierwiastka chemicznego.

Symbole chemiczne rtęci (Hg) lub ołowiu (Pb) są dodawane w przypadku, gdy akumulator zawiera więcej niż 0,0005% rtęci lub 0,004% ołowiu.

Poprawna utylizacja baterii i akumulatorów pozwala uniknąć potencjalnych negatywnych konsekwencji dla środowiska i dla zdrowia człowieka.

Recykling materiałów pomaga chronić zasoby naturalne. W przypadku produktów które, ze względów bezpieczeństwa, wydajności lub ochrony danych wymagają stałego połączenia z wewnętrzną baterią/akumulatorem, bateria/akumulator mogą być wymienione wyłącznie przez wykwalifikowany personel serwisowy.

Po osiągnięciu końca życia produkt przekazać do odpowiednich punktów selektywnej zbiórki sprzętu elektrycznego i elektronicznego:

pozwała to na poprawną utylizację baterii.

Aby uzyskać więcej szczegółowych informacji dotyczących utylizacji zużytych baterii/akumulatorów lub produktu, skontaktować się z lokalnym punktem utylizacji odpadów lub z punktem sprzedaży, w którym produkt został zakupiony.

W każdym wypadku, utylizacja musi być wykonana zgodnie z przepisami obowiązującymi w kraju, w którym produkt został zakupiony.

JUC AS / JAD AS / JAF SR JAF AS / JXP

دليل استخدام المراجعة

JE-MO-000001 rev. 2

الفهرس

1. إرشادات الأمان والسلام
2. محتوى العبوة والتجميع
3. نظرة عامة على المنتج
4. شحن البطارية
5. معلومات عن أدوات التحكم / لوحة التحكم
6. دليل سريع
7. التني والنقل
8. مدة البطارية ومعدلات الأداء
9. الحفظ والصيانة والنظافة
10. تهيئة التطبيق
11. البطاقة الفنية
12. مشاكل التشغيل وحلها
13. المسؤولية وشروط الضمان العامة
14. معلومات بشأن التخلص من المنتج

ترجمة التعليمات الأصلية

نشكركم على اختياركم هذا المنتج

بشأن المعلومات والدعم الفني والمساعدة ومن أجل الإطلاع على شروط الضمان العامة، اتصل بالموزع في منطقتك أو تفضل بزيارة الموقع

www.jeepurbanemobility.com/en

1. تعليمات السلامة

هاماً! اقرأ بعناية التعليمات التالية واتبعها قبل استخدام المنتج. احفظ هذا الدليل حتى تتمكن أنت أو المستخدم من الجدد من الرجوع إليه في المستقبل. خذ الوقت الكافي لتعلم قواعد الممارسة من أجل تفادي أي حادث خطر والذي يمكن أن يحدث في الأشهر الأولى. اتصل بالموزع في منطقتك لتلقي الدعم المناسب بشأن طرق الاستخدام الصحيحة للمنتج أو لتوجيهك إلى مؤسسة تدريب مناسبة.

تُغني المركبة نفسها من أية مسؤولية مباشرة أو غير مباشرة ناتجة عن الاستخدام السيئ للمنتج وعن عدم الامتثال بما يتعلق بكل من لوائح الطرق والتعليمات الواردة في هذا الدليل. والناتجة عن الحوادث والزيارات الناشئة عن عدم الالتزام باللوائح وعن الإجراءات غير القانونية.

يجب استخدام هذا المنتج للأغراض الترفيهية ويجب استخدامه من قبل شخص واحد فقط ولا يجب استخدامه لنقل الركاب، وبالتالي لا يجوز استخدامه من قبل أكثر من شخص واحد في نفس الوقت.

لا تقم بتغيير الغرض الأساسي من استخدام هذا المنتج بأي شكل من الأشكال، فهو غير مناسب لتأدية الألعاب الأكروباتية، أو للسباق أو لحمل الأشياء، أو لجر مركبات أخرى، أو لتوصيله بمحركات أخرى.

يجب استخدام السكوتر الكهربائي بحذر، مع الالتزام دائماً بالقواعد المفروضة من قِبل قانون الطرق في بلد السير، من أجل تجنب الأخطار واتخاذ أقصى درجات العناية بنفسك وبالآخرين.



تنبيه

المتطلبات الإرشادية الخاصة بتصميم المركبة

JUC AS	JAD AS	JAF SR	JAF AS	JXP	موديل السكوتر الكهربائي
JE-MO-220008	JE-MO-220006				كود المنتج
JE-MO-220011	JE-MO-220007	JE-MO-220010	JE-MO-230002	JE-MO-220009	
30	30	30	30	30	(الحد الأدنى للوزن) (كجم)
100	100	100	100	100	(الحد الأقصى للوزن) (كجم)
14	14	14	14	14	الحد الأدنى للعرض*
65	65	65	65	65	الحد الأقصى للعرض*
120	120	120	120	120	الارتفاع (سم) الحد الأدنى
200	200	200	200	200	الارتفاع (سم) الحد الأقصى

قبل استخدام المنتج، اطّلع على اللوائح المحلية السارية بشأن الحد الأدنى للعمر المسموح به للسائق والقيود المتعلقة بنوع السائقين الذين يجوز لهم استخدام المنتج وبشأن استخدام هذا النوع من المنتجات واتبعها.

(A) على أدنى الفئات أقل من 70 ديسبل 8 مستوى الضغط الصوتي (الضوضاء) المنبعث الموزون.

شكل يباين تحذيرات السلامة

من أجل تحديد رسائل السلامة في هذا الدليل، سيتم استخدام رموز الإشارة التصويرية التالية. إنها تقوم بوظيفة جذب انتباه القارئ/المستخدم من أجل تحقيق الاستخدام الصحيح والأمن للمنتج.



تنبيه

توخّ الانتباه

يوضح القواعد المطلوب الالتزام بها لتجنب إتلاف المنتج وأو منع حدوث مواقف خطيرة.



خطر

المخاطر المتبقية

يوضح وجود أخطار والتي تسبب مخاطر متبقية والتي يجب على المستخدم أن يولي الانتباه لها لتفادي الإصابات أو الأضرار العادية.



تنبيه

من المهم أن تضع في اعتبارك أنه عند تواجده في مكان عام أو على الطريق، حتى إذا تبعت هذا الدليل بحذافيره، فإنك لست محصناً ضد الإصابات الناتجة عن الاتهامات أو الإجراءات غير المناسبة المتخذة تجاه مركبات أخرى أو عوائل أو أشخاص. يمكن أن ينسب الاستخدام السيئ للمنتج أو عدم الالتزام بالتعليمات الواردة في هذا الدليل في حدوث أضرار جسيمة.

هذا المنتج عبارة عن عربة كهربائية. كلما زادت سرعة قيادتها، كلما طالت المسافة اللازمة للفرملة. يمكن أن تؤدي الفرملة الطارئة على الطرق الزلقة أو الموحلة أو المبللة أو المغطلة بالتلوج إلى انزلاق العجلات وفقدان التوازن. يجب بالضرورة المحافظة على الالتزام بالسرعات المناسبة، والمسافات الفاصلة الآمنة عن المركبات الأخرى وعن المشاة. يجب إيلاء المزيد من الانتباه عند القيادة على الطرق غير المعروفة. لا تفتح الحامل أثناء استخدام المنتج، يمكن أن ينشأ خطر حدوث أضرار شخصية جسيمة أو تلفيات شديدة بالمنتج.



تنبيه

اعلى الطرق المبللة، تزيد مساحة الفرملة ويقل الاتصاف بالأرض بشكل ملحوظ بالمقارنة بالطرق الجافة! قم بالقيادة بحذر أكبر، مع الالتزام بالمسافات من أجل سلامتك، ارتد دائماً الخوذة وواقبات الركبة وواقبات العرق لحماية نفسك من حالات السقوط المحتملة ومن الإصابات أثناء قيادة المنتج. عند إعادة المنتج، اطلب من القائد ارتداء معدات السلامة وشرح له كيفية استخدام المركبة من أجل تفادي الإصابات، لا تُعبر المنتج إلى أشخاص مجهولون كيفية استخدامه. ارتد دائماً الحذاء قبل استخدام المنتج.

يجب ألا يلعب الأطفال بالمسكوترو أو بمكوناته، ولا يجب أن يُسمح لهم بإجراء عمليات التنظيف والصيانة.

عند قيادة المنتج، يجب إيلاء انتباه إلى عدم إفراغ الأطفال والمشاة عند المرور من خلفهم، أبلغهم باستخدام الجرس وأبطن السرعة باستخدام السرعة الصفراء البالغة 6 كم/ساعة.



تنبيه

معلومات التردد:

بين 2.4000 جيجاهرتز و 2.4835 جيجاهرتز * Bluetooth يتراوح نطاق تردد التشغيل لجهاز

بين الحد الأقصى لطاقة التردد اللاسلكي المرسل في نطاقات التردد 100 ميجاوات

الشروط	الاستخدام المناسب/المحدد	استخدام غير مناسب
الفاقدون	واحد	عدة أشخاص، مع أطفال أو حيوانات
معدات السلامة	الخوذة، وسائد حماية الركبة، وسائد حماية الكوع، السترة العاكسة للضوء	لا توجد معدات
الفحص قبل القيادة	تحقق من سلامة الفرامل ومدى تأكلها قبل أي استخدام لهذا السكوتر، وتحقق من مستوى ضغط الإطارات (انظر جانب الإطار للتعرف على قيمة ضغط الإطار الموصى بها)، ومن مدى تأكل العجلات، ومن سلامة المرع، والإشارات، والأضواء وحالة شحن البطارية. إذا لاحظت ضوضاء غير معتادة أو أي خلل، لا تستخدم المنتج واتصل بالموزع في منطقتك أو خدمة الدعم الفني المعتمدة	عدم فحص المنتج مطلقاً قبل القيادة
	إذا لاحظت ضوضاء غير معتادة أو أي خلل، لا تستخدم المنتج واتصل بالموزع في منطقتك أو خدمة الدعم الفني	استخدام المنتج مع وجود ضوضاء وأوجه خلل
السير مع دفع المنتج	عدم الإرعاع الدفع أثناء السير على خطوط عبور المشاة في مناطق المشاة إن كانت غير مزودة بخطوط عبور المشاة (6 كمر/ساعة) في المناطق شديدة الازدحام	الضغط على المُسرّع قيادة العرة على خطوط عبور المشاة قيادة المركبة في مناطق المشاة إن كانت غير مزودة بخطوط عبور المشاة (6 كمر/ساعة) قيادة العرة في المناطق شديدة الازدحام
في وضع الوقوف	يجب أن يتمكن الشخص الذي يقود هذا المنتج من سند كتفا قدميه على الأرض بسهولة مع الإمساك بالمقود على ارتفاع صحيح	عدم القدرة على الحفاظ على المنتج ثابتاً ومتوازناً الجلوس على المنتج أثناء السير أو في وضع الوقوف

الشروط	الاستخدام المناسب/المحدد	استخدام غير مناسب
قيادة في الظروف الطبيعية	لا تعلق أي شيء في المقود	تسبب الأشياء المعلقة بالمقود عدم الاستقرار ويمكن أن تسبب إعاقة أثناء المناورة
	قم بالقيادة بكتنا يدبك على المقود	القيادة بيد واحد فقط أو بدورت البدن
	لا تستخدم أجهزة مثل الهواتف الذكية، أو الساعات الذكية، أو مشغلات الموسيقى، أو سماعات الأذن	استخدام أجهزة مثل الهواتف الذكية، أو الساعات الذكية، أو مشغلات الموسيقى، أو سماعات الأذن
	القيادة بكتنا القديمين على المنصة بطريقة مريحة وأمنة	القيادة بقدم واحدة أو بالقدمين خارج المنصة
	القيادة بالخوذة ومعدات الحماية	القيادة بدورت الخوذة وبدورت معدات الحماية
	القيادة على طرق يسهل الوصول إليها وتامة ومتماصة، تجنب المناطق ذات المرور الكثيف أو المناطق شديدة الازدحام: مثل مسارات الدراجات، أو الأسطح ذات الأضياء المساء	القيادة على الطرق السريعة ذات المسافات الطويلة
		القيادة على الطرق شديدة الازدحام
		القيادة على الأرصفة
		القيادة في المناطق شديدة الازدحام
		القيادة على الطرق الوعرة جداً
	القيادة بالقرب من الحروف شديدة الانحدار، والمنحدرات والمواسم، والبحار، والبحيرات، والأنهار	
	عدم الالتزام باللوائح السارية وقانون الطرق	
	عدم الالتزام باللوائح السارية وقانون الطرق	
	التزم باللوائح المحلية السارية وقانون الطرق	
	الفرود أثناء القيادة	
	انظر دائماً إلى الأمام وانتبه إلى جميع العقبان والمركبات والمشاة القريبين	
	غير الاتجاه بعد التأكد من أن العبر قد شاهدك واعتدل في السرعة	
	غير قد شاهدك	
	في جميع الحالات، اطلع مقدماً إلى المسار وخفف سرعتك مع الالتزام بقانون الطرق واحترام الأكثر ضعفاً	
	عدم استخدام إشارات الاتجاه	
	عدم استخدام إشارات الاتجاه	
	الإنطاء في وجود المشاة	
	أسرع أو حافظ على السرعة ثابتة في وجود المشاة	
	(استخدام خطوط عبور المشاة في مناطق المشاة (6 كمر/ساعة	
	عدم الإيلاج عن تواجدك باستخدام الجرس	
	أبلغ عن تواجدك باستخدام الجرس	
حالات الشوارع الوعرة غير المنتظمة: المطبات الصناعية / درجات السلالم/الطرق الوعرة السطح	القيادة بسرعة معتدلة	القيادة بسرعة عالية
	اثن ركبتك قليلاً لإضمام الصدمات بشكل أفضل عند عبور سطح وعبر غير منتظم	زيادة السرعة على المطبات ومراريم المياه، النزول على درجات السلالم، والقفز على العوائق، وتسلق الأرصفة، والقيادة بسرعة
السلوك في المنعطف، في المنحدر، في وجود عوائق ومركبات ومشاة قريبين	حافظ على مسافة آمنة	عدم الالتزام بالمسافة الآمنة
	توقف عن الإسراع	الإسراع
	قم بالكبح والتباطؤ	
	القيادة على سرعة معتدلة والقبلة بطريقة آمنة	القيادة بسرعة عالية، والقبلة السريعة
	إيلاء الانتباه للأبواب والعقبان الأخرى الموجودة على ارتفاع	المروور تحت العقبان المرتفعة

استخدام غير مناسب	الاستخدام المناسب/ المحدد	الشروط
القيادة في حالات الإضاءة غير الكافية والأضواء مظلمة وبدون استخدام سترة أو حمالات عاكسة للإضاءة.	قم بالقيادة فقط في حالة وجود ضوء كافٍ للقيادة بطريقة آمنة. في حالة القيادة في ظروف الإضاءة غير المواتية (من نصف ساعة بعد غروب الشمس، طوال فترة الظلام وأيضاً أثناء النهار، إذا كانت الظروف الجوية تمنع رؤية الطريق أو إذا كنت تمر داخل أنفاق) نذكركم بتشغيل المصابيح الموجودة على المنتج وارتداء سترة أو حمالات عاكسة.	ظروف الرؤية
القيادة في ظروف معاكسة تحت المطر، وعندما تلج السماء، وفي حالة وجود جليد أو طين في الشوارع، وعند هبوب رياح قوية، وفي حالة الضباب.	(القيادة في الحالات الجوية المثالية (بدون مطر).	ظروف الطقس
في أي مكان، مع إعاقة حركة المركبات والمشاة على الأسطح غير المستوية وعند عدم الاستقرار.	في المناطق المخصصة دون إعاقة حركة المركبات والمشاة على الأسطح المساء، مع التأكد من الاستقرار.	الركن
تلك المنتج قيد التشغيل، دون مراقبة وبدون جهاز مضاد للسرقة.	أطفئ المنتج واستخدم دائماً جهازاً مضاداً للسرقة استخدم الحامل المرفق.	
نعم، القيادة بالقرب من الجروف شديدة الانحدار، والمنحدرات والموازي، والبحار، والبحيرات، والأنهار القيادة فوق البرك السابق مع المركبات الأخرى.	لا	ممارسة الرياضات الخطرة/ الأكروبات
نعم، الإلتزام فوق الأشياء أو الأشخاص، الإلتزام من على الدراج أو من الأعلى.	لا	تعريض المنتج لصدمات قوية

ماذا تفعل بعد السقوط:

- تأكد من أن ذراع المُسرّع يعمل بشكل صحيح للقيام بذلك، قم بالإدراج والإبطاء لأكثر من مرة.
- تأكد دائماً من أن الفرامل تعمل بشكل صحيح للقيام بذلك، انزل من على السكوتر ثم ادفعه إلى الأمام ثم قم بالفرملة من أجل التحقق من الاستجابة لأوامر التحكم.
- تأكد من أن جميع مكونات المركبة في مكانها ومثبتة بطريقة آمنة.
- افحص تأكل وضغط الإطارات (النظر إلى جانب الإطار للتعرف على القيمة الموصى بها)، تحقق من عدم تأكل الفرامل والكتابلات.

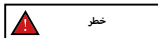

خطر

قد تصعب الفرامل سخنة أثناء الاستخدام. لا تلمسها بعد الاستخدام.

2. محتوى العبوة والتجميع

المنتج مُجمَّع، سيتم تركيب المقود بواسطة المسامير المخصصة لها الواردة في العبوة

الموديل	صورة مرجعية	في العبوة	الإشارة
JUC AS JAD AS		<p>1 - 1 × شاحن بطارية x4 Allen مفتاح 1x براغي للمقود 1× غرقة هوائية</p> <p>لوحة لتغطية الأسلاك 1× خطاف 1× نقل 1× محول</p> <p>لفتح الإطارات</p> <p>جرس تبيه إلكتروني 1× (JE-MO-220008) فقط</p>	<p>1. ارفع عمود مقود التوجيه ثم أدخل المقود مع الانتباه إلى عدم الإضرار بالحرس (أداة التبيه) ودون سحق الكابلات</p> <p>2. ارفع عمود مقود التوجيه ثم أدخل المقود مع الانتباه إلى عدم سحق الكابلات</p> <p>3. قم بتركيب الخطاف (انظر الصورة) عن طريق تقريبه للذراع مع الانتباه إلى العمل على توافقه مع التثبيت وأدخل المسامير</p> <p>4. أدخل المسامير على الجانب الخارجي في الثقب الموجود أسفل لوحة التحكم</p> <p>5. أحكم ربط المسامير</p> <p>6. اقرب ثم فر بضبط توافق وتقابل اللوحة البلاستيكية (انظر الصورة)</p>
JAF SR JAF AS		<p>1 - 1 × شاحن بطارية x4 Allen مفتاح 1x براغي للمقود 1× غرقة هوائية</p> <p>محول 1×</p> <p>لفتح الإطارات</p>	<p>أدخل المسامير يدويًا بدون ربطها، ثم استخدم المفتاح السداسي المرفق لربطها وتثبيت المقود</p>

<p>JXP</p>		<p>مفتاح 1x شاحن بطاريات 4x برايغ مقود التوجيه البرت</p> <p>سير للنفق 1x</p>	 <p>أدخل الـ 4 مسامير يدويًا بدون ربطها، ثم استخدم المفتاح السداسي المرفق لربطها وثبيت المقود.</p>
------------	--	--	--

الخطوات:

JUC AS / JAD AS:

افتح العبوة وأزل مواد التغليف العلوية

بدون سحق اكابلات (JE-MO-220008*) ارفع عمود التوجيه ثم أدخل المقود مع الانتباه إلى عدم الإضرار بأداة التنبيه الصوتي (باستثناء

ثبت عمود التوجيه عن طريق ثني رافعة العلق

ضع الخنطاف على الجانب الداخلي لعمود التوجيه وأدخل المسمارين (برأس منخفض) بدون إحكام ربطهما

أدخل المسمار (برأس منخفض) في الثقب الأول على الجانب المقابل لعمود التوجيه

أحكم ربط الـ 3 مسامير التي تم إدخالها مسبقًا

ضع لوحة تغطية المسمارين بين الثقب المتبقّي وغطاء الشاشة، أدخل المسمار (برأس كبيرة) واربطه بما يكفي لتفادي إتلاف اللوحة

اسحب المنتج من العبوة، وافتح الحامل ثلاثي القوائم، وتحقق من ثبات المنتج

(تحقق من مستوى ضغط الإطارات) (انظر إلى جانب الإطار للتعرف على القيمة الموصى بها

أداة التنبيه الصوتي - (JUC AS (JE-MO-220008*)

(أداة التنبيه الصوتي الإلكترونية (إذا ما كانت موجودة

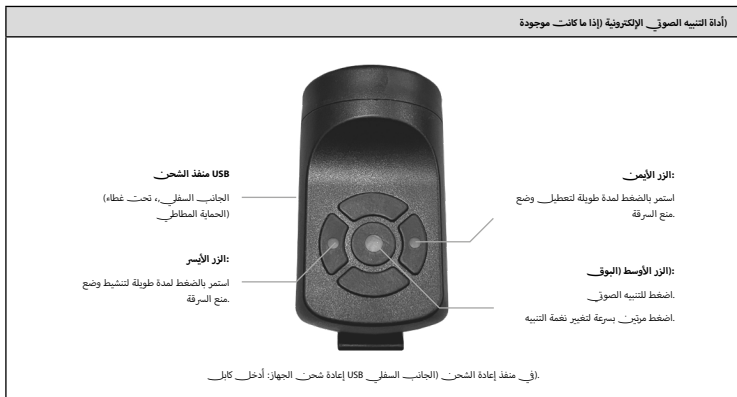

افتح العروة وأزل الغلاف العلوي.

ارفع عمود مقود التوجيه ثم ثبته عبر ثقب ذراع آلية الغلق.

(قم بتوصيل كابل الطاقة الخاص بالشاشة بمجموعة الكابلات الرئيسية (إن لزم الأمر).

قم بتثبيت مقود التوجيه على عمود مقود التوجيه مع ضرورة الانتباه إلى عدم الإضرار بالكابلات، ثم أدخل الـ 4 براغي تثبيت وأحكيك ربطها باستخدام المفتاح السداسي.

أخرج المنتج من العروة.

افتح الحامل وتأكد من استقرار المنتج.

(*)اضبط آلية غلق عمود التوجيه (إن لزم الأمر).

(تحقق من مستوى ضغط الإطارات (انظر إلى جانب الإطار للتعرف على القيمة الموصى بها).

JAF - استقرار محور عمود التوجيه*

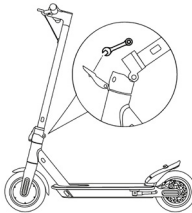
<p>JAF SR JAF AS</p>		<p>يوجد داخل آلية الغلق برغي سداسي. إذا تبين أن عمود التوجيه الخاص بالمقود غير مستقر بعد الإغلاق، اضبط مسمار الآلية عن طريق ربطه أو فككه بما يكفي لزيادة استقرار عمود التوجيه.</p>
--------------------------	---	--

JXP

افتح العروة وأزل الغلاف العلوي.

ارفع عمود مقود التوجيه ثم ثبته عبر لف برغي آلية الغلق في اتجاه عقارب الساعة.

(قم بتوصيل كابل الطاقة الخاص بالشاشة بمجموعة الكابلات الرئيسية (إن لزم الأمر).

قم بتثبيت مقود التوجيه على عمود مقود التوجيه مع ضرورة الانتباه إلى عدم الإضرار بالكابلات، ثم أدخل الـ 4 براغي تثبيت وأحكيك ربطها باستخدام المفتاح السداسي.

أخرج المنتج من العروة.

افتح الحامل وتأكد من استقرار المنتج.

تحقق من ثبات عمود مقود التوجيه وأحكيك ربط وشد برغي آلية الغلق مرة أخرى إذا لزم الأمر.

(تحقق من مستوى ضغط الإطارات (انظر إلى جانب الإطار للتعرف على القيمة الموصى بها).



تنبيه

قم بتجميع المنتج على نحو صحيح. إذا تبين، أثناء التجميع، وجود بعض العيوب في التصنيع أو أن الخطوات غير واضحة أو إذا واجهت صعوبات في التجميع نفسه أو في عمليات لتلقي الدعم الفني www.jeepeurbanemobility.com/en، اضغط، لا تفر بقيادة الميكة واتصل بالموزع في منطقتك أو تفضل بزيارة الموقع

لا تستخدم ملحقات و/أو أجزاء إضافية غير معتمدة من الشركة المصنعة.

أبني الأطفال بعيداً عن الأجزاء البلاستيكية (بما في ذلك مواد التغليف) والأجزاء الصغيرة التي يمكن أن تُؤذي إلى الاحتكاك.

يُحظر تعديل أو تحويل المنتج أو أجزائه بأي طريقة من الطرق، قد يؤدي ذلك إلى الإضرار بالكفاءة والهيكل والتناسب في أضرار تخلص من أية حواف حادة ناتجة عن الاستخدام غير المناسب أو الكسور أو التفتتات اللاحقة بالمنتج إذا تبين وجود بعض عيوب في التصنيع أو إذا اكتشفت ضوضاء غير معادة أو أي خلل، لا تفر بقيادة الميكة واتصل لتلقي الدعم الفني www.jeepeurbanemobility.com/en بالموزع في منطقتك أو تفضل بزيارة الموقع.

3. نظرة عامة على المنتج

في إطار التحديث والتطوير التكنولوجي المستمر، تحتفظ الشركة المصنعة لنفسها بحق إجراء أية تعديلات على المنتج دون سابق إنذار، وبدون أن يكون هنالك ضرورة ملزمة لتحديث هذا الدليل www.jeepurbanmobility.com/en لمزيد من المعلومات ومن أجل الإطلاع على عمليات المراجعة الخاصة بهذا الدليل نقضل زيارة الموقع

JUC AS / JAD AS

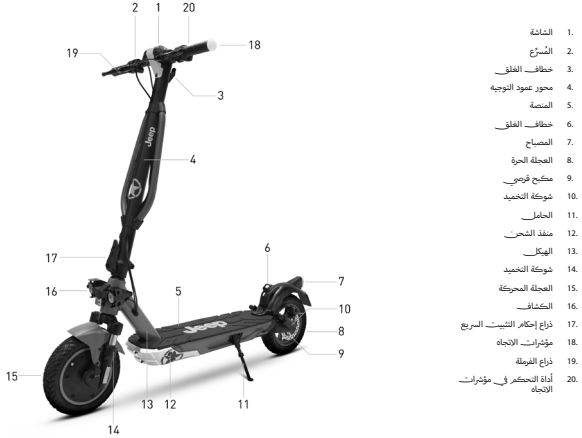

1. الشاشة
2. المُسرّع
3. خطاف الفلخ
4. محور عمود التوجيه
5. المنصة
6. خطاف الفلخ
7. المصباح
8. العجلة الحرة
9. مكبح فرسي
10. شوكة التخميد
11. الحامل
12. منفذ الشحن
13. الهيكل
14. شوكة التخميد
15. العجلة المحركة
16. الكشاف
17. ذراع إكثار التثبيت السريع
18. مؤشرات الاتجاه
19. ذراع الفرملة
20. أداة التحكم في مؤشرات الاتجاه

JAF SR / JAF AS



1. المُسرّع
2. الشاشة
3. مشبك الفلخ
4. محور عمود التوجيه
5. المنصة
6. خطاف الفلخ
7. المصباح
8. العجلة الحرة
9. مكبح فرسي
10. الحامل
11. منفذ الشحن
12. الهيكل
13. شوكة التخميد
14. العجلة المحركة
15. ذراع إكثار التثبيت السريع
16. الكشاف
17. مؤشرات الاتجاه
18. ذراع الفرملة
19. أداة التحكم في مؤشرات الاتجاه



1. المصراع
2. المشابك
3. مفتاح تشغيل متعدد الوظائف
4. مؤثرات الاتجاه
5. ذراع الفرملة
6. محور عمود التوجيه
7. الهيكل
8. المنصة
9. وأق الطيرت الخلفي
10. المصباح
11. عجلة التحريك الدافعة الخلفية
12. حامل سد جانبي
13. شوكة التخميد الخلفية
14. منفذ الشحن
15. مقصورة البطارية ووحدة التحكم
16. مؤثرات الاتجاه
17. شوكة التخميد الأمامية
18. العجلة الأمامية الحرة
19. وأق الطيرت الأمامي
20. المصابيح الأمامية
21. المطود

4. إعادة شحن البطارية

تنبيه

عند الاستخدام الأول، اشحن المنتج بنسبة 100%. تأكد من جفاف المنتج وشاحن البطارية ومنفذ الشحن.

التعليمات

افتح الحامل 1

أطرف السكوتر 2

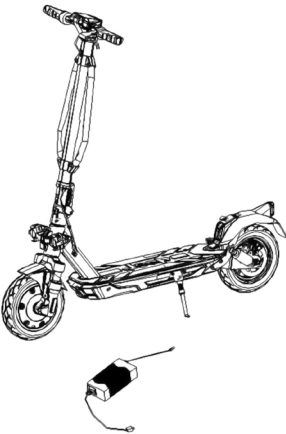
الموديل	صورة مرجعية	التعليمات
JUC AS JAD AS JAF SR JAF AS JXP		<p>أزب الغطاء المطاطي من على منفذ الشحن.</p> <p>قم بتوصيل الشاحن بمقبس التيار الكهربائي ثم بمنفذ الشحن.</p> <p>عند اكتمال شحن المنتج، تحول اللمبة الموجودة على الشاحن من اللون الأحمر (قيد الشحن) إلى اللون الأخضر ((اكتمل الشحن).</p> <p>بعد الانتهاء من عملية الشحن، افصل شاحن بطارية المركبة ثم أهد إدخال الغطاء المطاطي في مكانه.</p> <p>افصل شاحن البطارية من مقبس التيار الكهربائي.</p> <p>لا تقم بتشغيل السكوتر الكهربائي أثناء شحنه.</p> <p>تحول الإضاءة الحمراء اللون الموجودة على مزود الطاقة إلى اللون الأخضر بعد انتهاء عملية الشحن.</p>

تنبيه

من أجل إعادة شحن هذا المنتج، لا تستخدم إلا الشاحن المرفق.

مدة الشحن	وقت الخروج	موديل شاحن البطاريات	كود المنتج	الموديل
ساعة 5	فولت - 2 أمبير 54.6	CP542000	JE-MO-220008 JE-MO-220011	JUC AS
ساعة 7	فولت - 1.5 أمبير 42	CP4215	JE-MO-220006 JE-MO-220007	JAD AS
ساعة 5	فولت - 1.5 أمبير 42	XHK-916-42015	JE-MO-220010	JAF SR
ساعة 5	فولت - 1.5 أمبير 42	GJS150-4200150	JE-MO-230002	JAF AS
ساعة 8	فولت - 2 أمبير 54.6	GJS150-5460200	JE-MO-220009	JXP

يمكن أن يتسبب استخدام نوع آخر من الشاحن في تلف المنتج أو يؤدي إلى مخاطر محتملة أخرى لا تحسن المنتج أبداً بدون مراقبة. لا تفر بشغيل الجهاز أثناء إعادة الشحن.

بعد كل استخدام، أعد شحن البطارية بالكامل من أجل إطالة العمر التشغيلي الخاص بها. لا تفد شحن المنتج فور الانتهاء من استخدامه. اترك المنتج ليبرد لمدة ساعة على الأقل قبل الشحن.

يجب عدم شحن المنتج لفترات طويلة يؤدي الشحن المفرط إلى التقليل من عمر البطارية ويؤدي إلى مخاطر إضافية محتملة. يُنصح بعدم السماح بأن تفرغ بطارية المركبة تماماً من أجل تفادي إتلاف البطارية.

يؤدي الغياب الطويل للشحن إلى ضرر لا يمكن إصلاحه ولا يقضي الضمان المحدود بمجرد حدوث التلف، لا يمكن إعادة شحن البطارية (تحظر تفكيك البطارية من قبل عمالة غير مؤهلة، حيث قد يؤدي ذلك إلى حدوث صعقات كهربائية أو ماس كهربائي أو حتى حوادث كبيرة تسمى السلامة). في حالة غيابه لفترة معينة، على سبيل المثال لقضاء الإجازات، وتر إسناد الجهاز إلى الغير، تركه في حالة شحن جزئي (20-50% من الشحن)، وليس مشحوناً بالكامل.

بصفة منتظمة، قم بإجراء فحص بصري للشاحن وكابلات الشاحن. إذا ظهرت أضرار واضحة على كابل الشاحن، فلا تستخدمه لتجنب المزيد من الأضرار أو المخاطر، يرجى الاتصال بنا لاستبداله.

تحذيرات بشأن البطارية

البطاريات مكونة من خلايا من أيونات الليثيوم وعناصر كيميائية خطيرة على الصحة والبيئة. لا تستخدم المنتج في حالة خروج أدخنة أو روائح أو حرارة مفرطة من المنتج. لا تتخلص من المنتج أو من البطارية مع المخلفات المنزلية. يتحمل المستخدم النهائي المسؤولية عن التخلص من الأجهزة الكهربائية والإلكترونية والبطاريات طبقاً لجميع اللوائح السارية. تجنب استخدام البطاريات المستعملة و/أو المعيبة و/أو غير الأصلية أو الخاصة بموديلات أو علامات تجارية أخرى.

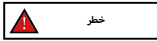

لا تترك البطارية بالقرب من النار أو مصادر الحرارة. خطر الحريق أو الانفجار. لا تفتح البطارية ولا تفككها ولا تصرب البطارية أو تفتحها أو تلصق أشياء بها.

لا تلمس أي مواد تسرب من البطارية، نظراً لأنها تحتوي على مواد خطيرة. لا تترك الأطفال أو الحيوانات تلمس البطارية.

لا تُفرط في شحن البطارية أو تُجرى عليها دائرة قصيرة. خطر الحريق أو الانفجار.

لا تقم بالبطارية أو تعرضها للماء أو للمطر أو لآلة مواد سائلة أخرى. لا تعرض البطارية لأشعة الشمس المباشرة أو الحرارة أو البرودة الشديتين (على سبيل المثال، لا تترك المنتج أو البطارية في سيارة تحت ضوء الشمس المباشر لفترة طويلة من الوقت) ولا تعرضها لبيئة تحتوي على غازات متفجرة أو أسنة اللهب.

لا تلمس أو تحفظ البطارية بالقرب من الأشياء المعدنية مثل المفصلات، أو القلادات وما إلى ذلك، حيث أن ملامسة البطارية

للأشياء المعدنية يمكن أن يؤدي إلى حدوث ماسات كهربائية قد تسبب أضراراً جسيمة وقد تسبب الموت.

5. معلومات عن أدوات التحكم / لوحة التحكم

الموديل	صورة	الوصف
JUC AS JAD AS		A المسرع: اضغط نحو الأسفل للإسراع
		B زر التشغيل: اضغط عليه من أجل تشغيل / إطفاء المنتج
		B تغيير مستوى السرعة: اضغط 2 مرة على المفتاح من أجل اختيار المستوى المرغوب به (B)
		B الكشافات: اضغط لمرّة واحدة على الزر الانتضاطي من أجل إشعالها/إطفاءها
		C ذراع الفرملة: قم بشد الذراع من أجل الكبح
JAF SR		D أداة التنبيه الصوتي (إذا ما كانت موجودة): ادفع الزر الانتضاطي لمرّة واحدة من أجل تشغيلها
		E التحكم في مؤشرات الاتجاه: اضغط مرّة واحدة لتشغيل أو تعطيل إشارة الاتجاه
JAF SR		A المسرع: اضغط نحو الأسفل للإسراع
		B زر التشغيل: اضغط عليه من أجل تشغيل / إطفاء المنتج
		B تغيير مستوى السرعة: اضغط 2 مرّة من أجل اختيار المستوى المرغوب به
		B الكشافات: اضغط لمرّة واحدة على الزر الانتضاطي من أجل إشعالها/إطفاءها
		C ذراع الفرملة: قم بشد الذراع من أجل الكبح
		D الجرس: اضغط 1 مرّة على الذراع من أجل تشغيله
		E التحكم في مؤشرات الاتجاه: اضغط مرّة واحدة لتشغيل أو تعطيل إشارة الاتجاه
F التحكم في الفرامل: اضغط نحو الأسفل للفرملة		

JAF AS		A المسرّع: اضغط نحو الأسفل للإسراع
		B التشغيل والإيقاف: اضغط واستمر في الضغط على الزر لتشغيل أو الإيقاف كشاشات الإضاءة: اضغط مرة واحدة على هذا الزر لإيقافها أو لإطفائها تغيير مستوى السرعة: اضغط مرتين على هذا الزر لاختيار مستوى السرعة المطلوب فيه تغيير وحدة القياس: اضغط ثلاث مرات على هذا الزر لاختيار وحدة القياس
		C ذراع الفرملة: قم بشد الذراع من أجل الكبح
		D التحكم في إشارات الانعطاف: لتشغيل إشارات الانعطاف، اضغط مرة واحدة على مفتاح التشغيل ناحية اليمين أو ناحية اليسار وفقاً للاتجاه الذي تريد الإشارة إليه. لإيقاف إشارة الانعطاف، حرّك مفتاح التشغيل من جديد إلى وضعية المنتصف بوق التنبيه: اضغط مرة واحدة أو أكثر على هذا الزر لتشغيل البوق
JXP		A المسرّع: اضغط نحو الأسفل للإسراع
		B زر تحكم متعدد الوظائف: 1. زر المصابيح 2. (تشغيل/إيقاف) ON/OFF مفتاح الإعدادات 3. محدد السرعة 4. زر بوق التنبيه 5. مفتاح إشارات الانعطاف
		C الجويس: اضغط 1 مرة على الذراع من أجل تشغيله
		D ذراع الفرملة: قم بشد الذراع من أجل الكبح

الموديل	صورة مرجعية	الرموز
JUC AS JAD AS		<ol style="list-style-type: none"> 1. مستوى البطارية: يشير إلى شحنت البطارية المتبقية. 2. عداد السرعة: يشير إلى السرعة اللحظية للمركبة. 3. إجمالي المسافة المقطوعة: ODO. 4. مسافة الجلسة على حدة: TRIP. 5. الكشافات: لمبة إشعال الكشافات. 6. المستوى 1 - الوضع الاقتصادي. 7. المستوى 2 - الوضع D. 8. المستوى 3 - الوضع S+. 9. توصيل الهاتف الذكي متوفر: Bluetooth لمة. 10. Cruise Control: الحفاظ على السرعة بتمر التنغيب بعد المحافظة على نفس السرعة ليضع الشاشة زنباً قصبياً. 11. وضع السايز: يساعد في دفع المركبة مع ويميض المصباح الخلفي.
JAF SR		<ol style="list-style-type: none"> 1. عداد السرعة: يشير إلى السرعة اللحظية للمركبة. 2. المستوى 1 - الوضع الاقتصادي. 3. DRIVE - المستوى 2 - وضع 4. SPORT - المستوى 3 - وضع 5. وضع السايز: يساعد في دفع المركبة مع ويميض المصباح الخلفي. 6. الكشافات: لمبة إشعال الكشافات. 7. Cruise Control: الحفاظ على السرعة بتمر التنغيب بعد المحافظة على نفس السرعة ليضع نوات. سمسور الشاشة زنباً قصبياً 8. إجمالي المسافة المقطوعة: ODO. 9. مسافة الجلسة على حدة: TRIP. 10. مستوى البطارية: يشير إلى شحنت البطارية المتبقية.

JAF AS

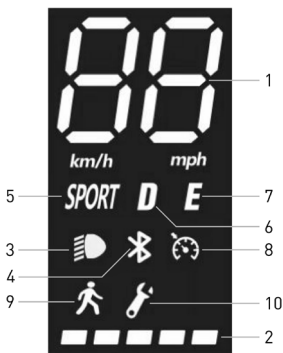

1. عداد السرعة: يعرض السرعة الحالية للسيارة.
2. مستوى البطارية: يشير إلى مستوى الشحن المتبقي.
3. المصابيح: لمبة يابن المصابيح.
4. بلوتوث: لمبة يابن البلوتوث.
5. الوضع الرياضي: ستعرض الشاشة كلمة SPORT.
6. وضع الراحة: ستعرض الشاشة الحرف D.
7. الوضع الاقتصادي: ستعرض الشاشة الحرف E.
8. الحفاظ على السرعة: يتم تنشيطه بعد Cruise Control.
9. وضع السائر.
10. يوجد غُطاب: في حالة إيقافها، تحقق من وجود الحل الممكن من خلال جدول أكواد الأخطال.



يتم تنشيط الصرع بمجرد أن تتجاوز سرعة التقدم مستويات 3 كم/ساعة، يتم تعطيل مثبت السرعة عند الضغط الأول على الفرملة أو التسرع.

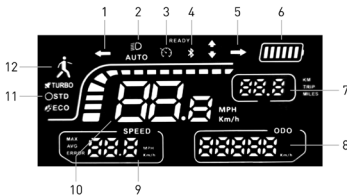

1. إشارة الانعطاف (إلى اليسار): مؤشر التنبيه الضوئي
موقد = السهم إلى اليسار مفعّل
2. الإضاءة: تشير إلى حالة مصابيح الإضاءة في السكوتر
(موقدة أم مطفأة)
3. لوحدة عدادات التحكم: تشير إلى إذا كانت خاصة
التحكم في سرعة السكوتر نشطة (المؤشر موقد) أم
(غير نشطة (المؤشر مطفأ)
4. البلوتوث: تشير إلى أن السكوتر موصول أو غير
موصول بجهاز ما عن طريق البلوتوث
5. إشارة الانعطاف (إلى اليمين): مؤشر التنبيه
الضوئي موقد = السهم إلى اليمين مفعّل
6. البطارية: تشير إلى مستوى الشحن المتبقي
للبطارية
7. كم/رحلة/ميل: تشير إلى المسافة التي تم قطعها
خلال رحلة واحدة
8. تشير إلى إجمالي المسافة التي قطعها
السكوتر الكهربائي
9. السرعة:
- تشير إلى الحد الأقصى للسرعة الذي وصل Max
إليها السكوتر الكهربائي في أثناء رحلة واحدة:
- تشير إلى السرعة المتوسطة للسكوتر الكهربائي Avg
في أثناء رحلة واحدة:
- تشير إلى وجود أي أعطال تشغيلية أو Error
خلال تشغيل السكوتر الكهربائي:
10. عداد السرعة: تشير إلى السرعة اللحظية للسكوتر
الكهربائي أثناء حركته، حيث تظهر بالميل في
وفقاً (km/h) أو بالكيلومتر في الساعة (mph) الساعة
لطريقة العرض المختارة
11. وضعية السرعة:
- وضع بنج الحد الأقصى للسرعة والأداء: Turbo
التشغيلي:
- وضع السرعة القياسي: STD
- وضع التشغيل المنخفض استهلاك الطاقة: ECO
12. المشاة: وضع قيادة بسرعة محدودة (في العادة لا تتجاوز
السرعة مستويات 6 كم/ساعة)، مع خاصية الدعم
والمساعدة من خلال كشف الإضاءة الخلفي
الواضحة لضمان توافر الأمان والسلامة في
وجود مشاة

*الموديلات	صورة مرجعية	الإشارة
<p>JUC AS</p> <p>JAD AS</p>	<p>التشغيل:</p> 	<p>في الموديلات التي توجد بها مؤشرات الاتجاه، فإنه يتم (وضعها عند طرف المقود الجانب الأيمن والجانب الأيسر).</p> <p>تستخدم إشارات الانعطاف للإشارة على وجه السرعة إلى تغيير الاتجاه أثناء القيادة.</p> <div data-bbox="778 361 980 409" style="border: 1px solid black; padding: 5px; display: inline-block;">  تنبيه </div> <p>قبل كل استخدام للمنتج، تأكد من التشغيل الصحيح لمؤشرات الاتجاه.</p>
<p>JAF SR</p> <p>JAF AS</p>		<p>تستخدم إشارات الانعطاف للإشارة على وجه السرعة إلى تغيير الاتجاه أثناء القيادة.</p> <div data-bbox="778 602 980 650" style="border: 1px solid black; padding: 5px; display: inline-block;">  تنبيه </div> <p>قبل كل استخدام للمنتج، تأكد من التشغيل الصحيح لمؤشرات الاتجاه.</p>
<p>JXP</p>		<p>تفيد مؤشرات الاتجاه من أجل الإشارة بشكل فوري إلى أي تغيير في الاتجاه أثناء القيادة.</p> <div data-bbox="778 831 980 879" style="border: 1px solid black; padding: 5px; display: inline-block;">  تنبيه </div> <p>قبل كل استخدام للمنتج، تأكد من التشغيل الصحيح لمؤشرات الاتجاه.</p>

6. دليل سريع

عند الاستخدام الأول، اشحن المنتج بنسبة 100%
 قم بإجراء فحص لضغط الإطارات (اطلع على جانب الإطار للتعرف على القيمة الموصى بها). إذا لم يصل المنتج إلى نسبة 60% على الأقل من الكيلومترات المعلنة أو لم يصل إلى السرعة القصوى في الـ 3 أشهر الأولى من الاستخدام، فربما تكون العجلات قد فرغت مجدداً من الهواء، لذلك سيلزم استعادة الضغط على النحو المبين.
 قم بإجراء فحص وضبط للفرامل.
 قم بتشغيل الشاشة.
 ضع المنتج على سطح مستو.
 أمسك المقود بقوة بكتا اليدين اصعد على المنصة بقدم واحدة واستخدم الأخرى لإعطاء دفعة خفيفة لنفسك وتفيد التسريع.

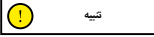

وظيفة البداية من الصفر: يتم تشغيل المُسرِّع بمجرد أن تتجاوز سرعة التقدم 3 كم/ساعة لدواعي السلامة، يتم ضبط المنتج مبدئياً لتجنب بدء التشغيل من وضع الوقوف عند قيادة المنتج، قم بإمالة الجسر في اتجاه القيادة أثناء الاعتصاف وأدر المقود ببطء من أجل إيقاف المنتج، حرر المُسرِّع واضغط على رافعة الفرملة من أجل النزول، أوقف المنتج أولاً تماماً. يمكن أن يؤدي النزول من على المنتج أثناء الحركة إلى حدوث إصابات قبل كل استخدام، افحص الفرامل وتأكلها، افحص ضغط الإطارات (اطلع على جانب الإطار للتعرف على القيمة الموصى بها)، افحص تأكل العجلات والمُسرِّع وحالة شحنت البطارية
موضع رافعة الفرامل

الموديلات	صورة مرجعية	الموديلات
JUC AS JAD AS		من الممكن ضبط موضع رافعة الفرامل عندما تستدعي الضرورة ذلك بمجرد (A) عن طريق فك المسامير (A). ضبط الموضع اربط المسامير
JAF SR JAF AS		من الممكن ضبط موضع رافعة الفرامل عندما تستدعي الضرورة ذلك بمجرد (A) عن طريق فك المسامير (A). ضبط الموضع اربط المسامير
JXP		من الممكن ضبط موضع رافعة الفرامل عندما تستدعي الضرورة ذلك بمجرد (A) عن طريق فك المسامير (A). ضبط الموضع اربط البرغي



الموديل	الصورة	الإشارة
<p>JUC AS</p> <p>JAD AS</p> <p>JAF SR</p> <p>JAF AS</p> <p>JXP</p>		<ol style="list-style-type: none"> 1. تحقق من ضبط محاذاة مشبك التثبيت مع القرص؛ اضبط هذه المحاذاة إذا لزم الأمر باستخدام (C) و (B) البرغيين. 2. تحقق من المسافة الفاصلة لوسادة الفرامل الثابتة (الموجودة على الجانب الداخلي من مشبك التثبيت) من القرص؛ اضبطها إذا لزم الأمر. 3. إذا كانت الفرامل مقرطة الشد أو مقرطة الارتخاء، فقم باستخدام مفتاح ألبرت (A) بإرخاء البرغي. 4. اضبط كابل الفرامل: إذا كانت مقرطة الشد، فقم بتقصيره غير تحريكه نحو الأعلى؛ وإذا كانت مقرطة الارتخاء، فقم بشده نحو الأسفل. 5. بعد الانتهاء من عملية الضبط هذه، أحكم ربط لتثبيت الكابل (A) البرغي.

7. الشئ والنقل

JUC AS, JAD AS, JAF SR, JAF AS: تأكد من أن السكوتر الكهربائي مطفأ

أمسك بعمود التوجيه الخاص بالمقود بيدك، اسحب الذراع، اثنِ عمود التوجيه الخاص بالمقود نحو المنصة وثبته

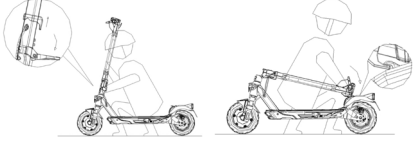
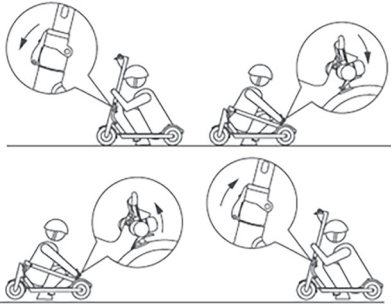
JXP: أمسك عمود المقود بيدك ، وقرم بكالمقبض واضغط على مزاح الأمان لثبي عمود المقود باتجاه مسند القدمين. أخيراً ، قرر تثبيته باستخدام الشريط المصاحب

JUC AS / JAD AS	Indicazioni
	
JAF SR / JAF AS	
	<div data-bbox="777 582 984 633" style="border: 1px solid black; padding: 5px; display: inline-block;">  تنبيه </div> <p>بعد الشئ ، ارفع مع إمسالك موجه مقود التحكم والتوجيه بإحدى اليدين أو يكتاهما.</p> <p>تأكد من الإمساك بالمنتج بقوة أثناء النقل إذا لم تكون متأكدًا من قدرتك على الحفاظ على وزن المنتج، فلا تواصل نقل المنتج مع رفعه. إذا ما سقط هذا المنتج فجأة على الأرض فإنه قد يسبب إصابات خطيرة، وقد يتعرض للضرر والتلف.</p>
JXP	
	

8. مدة البطارية ومعدلات الأداء

تعد المدة القصوى للبطارية ومعدلات الأداء الخاصة بالعربة على متغيرات عديدة الأرض: تؤدي القيادة على أرضية ملساء إلى زيادة مدة البطارية ومعدلات الأداء بالمقارنة بالقيادة على الطرق الوعرة والمرتفعات. وزيت المستخدم: كلما زاد الوزن، كلما انخفضت مدة البطارية ومعدلات أداء المركبة. درجة الحرارة: تؤثر قيادة السكوتر في بيئة شديدة البرودة أو الحرارة على مدة البطارية ومعدلات الأداء. السرعة ونمط القيادة: تزيد القيادة السلسة والثابتة من مدة البطارية. عمليات التسريع المستمرة، وتقليل السرعة، والحركات المفاجئة تقلل كثيراً من مدة البطارية. السرعة الأكثر انخفاضاً تطلب من مدة البطارية. الصيانة: يزيد الشحن في الوقت المناسب والصيانة الصحيحة والفحص المنتظم لضغط الإطارات من مدة البطارية علاوة على ضمان معدلات أداء ثابتة مع مرور الوقت. مستوى شحن البطارية يؤثر على مستوى الأداء التشغيلي للمنتج، فكلما كان الشحن منخفضاً كلما قلت مستويات الأداء التشغيلي للسرعة. وخاصة عند وجود مرتفعات.

9. الحفظ والصيانة والنظافة



تنبيه

في حالة وجود بقع على جسم المنتج، نظفها بقطعة قماش رطبة. في حالة استمرار وجود البقع، ضع فوقها صابوناً محايداً، ثم نظفها بالفرشاة المناسبة، ثم قم بتنظيفها بعد ذلك بقطعة قماش مبللة في حالة وجود خدوش على المكونات البلاستيكية، استخدم ورق صنفرة أو مادة كاشطة أخرى لإزالتها. لا تنظف المنتج باستخدام الكحول أو البنزين أو الكيروسين أو أي مواد كيميائية مذيبة أخرى أو مسبة للتآكل أو متطايرة لتجنب عدم الإضرار بهذا المنتج بصورة خطيرة. لا تغسل المنتج بخراطيم الماء ذات الضغط العالي. أثناء التنظيف، تأكد من أن المنتج مغطى وأن كابل الشحن مفصول وأن السدادة المطاطية مغلقة نظراً لأن تغسل المياه قد يؤدي إلى حدوث صعقات كهربائية أو مشاكل خطيرة أخرى. يمكن أن يؤدي تغسل المياه في البطارية إلى أضرار بالدوائر الداخلية أو خطر الحريق أو الانفجار. إذا ساورك الشك بشأن تغسل المياه في البطارية، توقف فوراً عن استخدام البطارية وأعدّها إلى خدمة الدعم الفني أو إلى الموزع من أجل فحصها. عند عدم استخدام المنتج، احفظه في مكان مظلم وجاف وبارد لا تحفظ هذا المنتج في الهواء الطلق والأماكن المفتوحة أو داخل السيارة لفترة طويلة من الزمن. يُسرع ضوء الشمس المفرط والسخونة والبرودة الشديديتين من شيخوخة الإطارات وتأثير سلباً على العمر التشغيلي لكل من المنتج والبطارية. لا تعرّضه للمطر أو الماء ولا تعرّضه لتغسله بالماء. افحص بانتظام ربط العناصر المختلفة المربوطة بمسامير، وعلى وجه الخصوص محاور العجلات ونظام التوجيه ونظام التوجيه ونظام الكبح والحالة الجيدة للهيكل والشوكلات ونظام التعليق. يمكن أن تفقد الصواميل وجميع أدوات التثبيت الأخرى المربوطة ذاتياً كفاءتها، لذلك من الضروري فحصها بشكل دوري وإحكام ربط هذه المكونات مثل جميع المكونات الميكانيكية، يخضع هذا المنتج أيضاً للتآكل والإجهادات الشديدة. يمكن أن تتفاعل مواد ومكونات مختلفة مع التآكل والإجهاد بسبب الإجهادات بطرق مختلفة. إذا تم تجاوز العمر التشغيلي لأحد المكونات، فقد ينكسر فجأة، مما يتسبب في إلحاق إصابات بال قائد. بشير أي شكل من أشكال التشقق أو الخدش أو تغير اللون في المناطق شديدة الإجهاد إلى أنه قد تم الوصول إلى نهاية عمر المكونات ويجب استبداله. تحقق من مدى تآكل المكونات المطاطية: في حالة وجود قطع، أو تشققات، أو أجسام غريبة، أو انتفاخات غير منتظمة أو في حالة عدم وجود القطع المحددة أو عند حدوث أضرار أخرى لا تحاول فك أو إصلاح المنتج من تلقاء نفسك. يجب تنفيذ استبدال جميع مكونات السكوتر بواسطة خدمة الدعم الفني، لمزيد من المعلومات اتصل بالموزع في منطقتك أو www.jeepurbanmobility.com/en لتفضل زيارة الموقع

10. تهيئة التطبيق

يسمح التطبيق بالتحكم في المنتج مباشرةً من هاتفك الذكي. Jeep e-mobility يمكن ربط هذا المنتج بتطبيق



اقح التطبيق واتبع التعليمات الواردة على خدمة التطبيقات المرحبة الخاصة بك



قد يتطلب التطبيق بعض التصاريح الضرورية لاستخدام وتشغيل التطبيق

ربما قد تم تحديث إصدار التطبيق على خدمة التطبيقات الخاصة بك. ننصح بالمتابعة المستمرة لتحديثات التطبيق من أجل الاستفادة بالوظائف الجديدة وتثبيت أحدث إصدار.
دائماً من التطبيق على جهازك

لا تستخدم جهازك أثناء القيادة

معلومات عامة

	JXP	JAF AS
الهيكال	الأومنيوم	الأومنيوم
أنظمة التعليق	الأمامي والخلفي	الأمامي
السرعة	JE-MO-220009	JE-MO-230002
	L1: 6 ≥ km/h المشاة L2: ≤ 15 كمر/س L3: ≤ 20 كمر/س L4: ≤ 25 كمر/ساعة (السرعة القصوى)	6 - كمر/س ≤ L1 15 - كمر/س ≤ L2 20 - كمر/س ≤ L3 25 - كمر/س ≤ L4
أقصى ميل	20%	15%
الفرامل	مكبح قوسي أمامي وخلفي	مكبح الكتروني أمامي وقوسي خلفي
الإطارات	القياس: 10" بدون إطار داخلي	مقاس 8.5" مع غرفة هواء الضغط الموصى به 50 رطل على بوصة المربعة / 3.5 بار
أقصى حمل	120 كجم	100 كجم
الفاقد		اطلع على اللوائح السارية في بلدك
حرارة التشغيل	متوبة / 45° مئوية -10°	متوبة / 50° +5°
مستوى الحماية	IPX5	IPX5
زمن الشحن	حوالي 8 ساعات	حوالي 5 ساعات
**مدة البطارية	حتى 60 كمر	حتى 30 كمر

النظام الكهربائي

القدرة الاسمية للمحرك	كيلو وات؛ 500 وات بدون فرش ≤ 0.5	كيلو وات؛ 350 وات بدون فرش، 15 نيوتن متر 0.35 ≤
القدرة القصوى للمحرك	كيلو وات؛ 865 وات 0.865 ≤	كيلو وات؛ 499 وات بدون فرش 0.499 ≤
الشاشة	لبد ألوان	لبد ألوان
البطارية	فولت؛ 15 أمبير ساعة، 720 وات-ساعة 48	فولت؛ 7.8 أمبير بالساعة 280 واط بالساعة 36
حماية الجهد المنخفض	فولت ± 0.5 فولت 39	فولت ± 0.5 فولت 30
حد التيار الكهربائي	أمبير ± 0.5 أمبير 21	أمبير ± 1 أمبير 17
نظام استعادة الطاقة	نعم	نعم
الحركة (Kers)	نعم	نعم
المصابيح	لبد أمامي وخلفي	لبد أمامي وخلفي
الأداء التشغيلي	نعم	نعم

القياسات

الوزن الصافي	25 كجم	13 كجم
الوزن القائم	30 كجم	15 كجم

حل المشكلات 12.

المشكلة	السبب	الحل
المحرك لا يعمل	مشكلة كهربائية، وجود كود خطأ	طلب الدعم الفني
عجلة التحريك لا تدور	مشكلة بالفرايمل المحرك متوقف	اضبط الفرايمل، إذا استمرت المشكلة، اطلب الدعم الفني تأكد من الربط الصحيح للعجلة، تأكد من دوران العجلة دون تشغيل المركبة إذا استمرت المشكلة، اطلب الدعم الفني
ينطفئ المحرك أثناء التشغيل	ارتفاع حرارة المحرك وجود كود خطأ	أوقف العربة وانتظر حتى تبرد طلب الدعم الفني
بعد القيام بشحن المنتج، فإنه لا يعمل وينطفئ بعد بضعة كيلومترات.	البطارية تالفة	طلب الدعم الفني
لا يتم شحن البطارية والمنتج لا يعمل	مشاكل في التوصيل (البطارية غير متصلة (الموديلات المزودة ببطارية قابلة للفك البطارية منتهزة مشاكل في شحن البطارية	طلب الدعم الفني تحقق إذا كانت وصلة مزود التيار موصولة بالشكل الصحيح اشحن البطارية حتى مستوى 100% اطلب الدعم الفني استبدل شاحن البطارية

الموديل	الكود	الإشارة	الحل
JUC AS	E01	الحماية من التيار الرائد	أطفئ العربة، انتظر بضع دقائق قبل إعادة تشغيل العربة
	E02	حماية الجهد المنخفض	أعد شحن البطارية، إن لم يتم حل المشكلة، اطلب الدعم الفني
	E03	الحماية من الجهد الرائد	طلب الدعم الفني
	E04	عطل بالمحرك	طلب الدعم الفني
	E05	يوحدة التحكم MOS عطل في	طلب الدعم الفني
	E06	يوحدة التحكم MOS عطل في	طلب الدعم الفني
	E07	خطأ بإشارة وحدة التحكم	طلب الدعم الفني
	E08	الحماية من ارتفاع الحرارة	أطفئ المنتج، وانتظر بضع دقائق قبل إعادة تشغيله، وإذا لم ينفذ ذلك في حل المشكلة الفائتة، اطلب الحصول على الدعم الفني
JAD AS	E09	خلل في المُسرّع	طلب الدعم الفني
	E10	عطل بحساس رافعة الفرامل	طلب الدعم الفني
	E11	خلل في جهاز الأنوار	طلب الدعم الفني
	E12	عطل بالربط مع الشاشة	طلب الدعم الفني
	E13	عطل بزر التشغيل	طلب الدعم الفني

الموديل	الكود	الإشارة	الحل
JAF SR	E01	خلل في المحرك	طلب الدعم الفني
	E02	يوحدة التحكم MOS عطل في	طلب الدعم الفني
	E03	خلل في مستشعر الفرملة (cut-off)	طلب الدعم الفني
	E04	خلل في المُسرّع	طلب الدعم الفني
	E05	حماية الجهد المنخفض	أعد شحن البطارية، إن لم يتم حل المشكلة، اطلب الدعم الفني
	E06	عطل بالربط مع الشاشة	طلب الدعم الفني
	E07	الحماية من التيار الرائد	طلب الدعم الفني
	E08	خطأ بإشارة وحدة التحكم	طلب الدعم الفني
	E09	خلل / توقف في المحرك عديم المسافات	طلب الدعم الفني

إشارة	المشكلة	الكود	الموديل
	بشير إلى احتمالية وجود انقطاع في الاتصال بين شاشة السكوتر الكهربائي ووحدة التحكم الأمر الذي سبب انقطاع تدفق المعلومات. تحقق من سلامة الاتصال بين الشاشة ووحدة التحكم، أو اتصل بخدمة الصيانة والدعم الفني.	E10	JAF AS
	بشير إلى وجود عُطل في حساس تيار محرك السكوتر الكهربائي. تحقق من سلامة أسلاك توصيل المحرك، أو اتصل بخدمة الصيانة والدعم الفني.	E11	JAF AS
	بشير إلى وجود عُطل في حساس تسريع السكوتر الكهربائي. تحقق من سلامة الحساس وأسلاك التوصيل، أو اتصل بخدمة الصيانة والدعم الفني.	E14	JAF AS
	بشير إلى وجود عُطل في حساس فرامل السكوتر الكهربائي. تحقق من سلامة الحساس وأسلاك التوصيل، أو اتصل بخدمة الصيانة والدعم الفني.	E15	JAF AS
	في حالة ظهور هذا الخطأ عند بدء التشغيل، تحقق من سلامة أسلاك توصيل مقصورة المحرك ومن أنها طبيعية. لو حدث ذلك أثناء استخادم الفرامل، تحقق من المحرك ووحدة التحكم واستبدلهما لحل هذه المشكلة، أو اتصل بخدمة الصيانة والدعم الفني.	E16	JAF AS
	تتطلب الدعم الفني	E21	JAF AS
	في حالة ظهور هذا الخطأ عند بدء التشغيل، فإنه يجب التحقق مما إذا كان تيار البطارية طبيعيًا. لو حدث ذلك أثناء القيادة، فإنه يصبح من الضروري استبدال البطارية أو وحدة التحكم لحل هذه المشكلة، أو اتصل بخدمة الصيانة والدعم الفني.	E50	JAF AS
	إذا كانت درجة حرارة وحدة التحكم مرتفعة للغاية، فإنه يجب إطفاء السكوتر وتركه حتى يبرد قبل معاودة تشغيله. إذا ما ظهر هذا الخطأ عند بدء التشغيل، فإنه يجب بالضرورة استبدال وحدة التحكم لحل هذه المشكلة.	E55	JAF AS

إشارة	المشكلة	الكود	الموديل
	بشر إلى وجود ماس كهربائى في أسلاك التوصيل الكهربى للسكوتر. تحقق من سلامة أسلاك التوصيل، واطلب الدعم الفني إذا لزم الأمر	4	
	يتطلب الدعم الفني	6	
	بشر إلى احتمالية وجود انقطاع في الاتصال بين شاشة السكوتر الكهربائى ووحدة التحكم الأمر الذى سبب انقطاع تدفق المعلومات. تحقق من سلامة الاتصال بين الشاشة ووحدة التحكم، أو اتصل بخدمة الصيانة والدعم الفني	10	
	بشر إلى وجود عطل في حاسب تيار محرك السكوتر الكهربائى. تحقق من سلامة أسلاك توصيل المحرك، أو اتصل بخدمة الصيانة والدعم الفني	11/12/13	
	بشر إلى وجود عطل في حاسب تسريع السكوتر الكهربائى. تحقق من سلامة الحساس وأسلاك التوصيل، أو اتصل بخدمة الصيانة والدعم الفني	14	
	بشر إلى وجود عطل في حاسب فرامل السكوتر الكهربائى. تحقق من سلامة الحساس وأسلاك التوصيل، أو اتصل بخدمة الصيانة والدعم الفني	15	
JXP	في حالة ظهور هذا الخطأ عند بدء التشغيل، فتتحقق من سلامة أسلاك توصيل تجويف المحرك ومن أنها طبيعية. لو حدث ذلك أثناء استخدام الفرامل، فتتحقق من المحرك ووحدة التحكم واستبدلهما لحل هذه المشكلة، أو اتصل بخدمة الصيانة والدعم الفني	16/17/18	
	يتطلب الدعم الفني	21	
	في حالة ظهور هذا الخطأ عند بدء التشغيل، فإنه يجب التحقق مما إذا كان تيار البطارية طبيعيًا. لو حدث ذلك أثناء القيادة، فإنه يصبح من الضروري استبدال البطارية أو وحدة التحكم لحل هذه المشكلة، أو اتصل بخدمة الصيانة والدعم الفني	50	
	بشر إلى وجود حمل كهربى زائد في نظام تشغيل السكوتر الكهربائى، اتصل بخدمة الصيانة والدعم الفني	53	
	إذا كانت درجة حرارة وحدة التحكم مرتفعة للغاية، فإنه يجب إطفاء السكوتر وتركه حتى يبرد قبل معاودة تشغيله. إذا ما ظهر هذا الخطأ عند بدء التشغيل، فإنه يجب بالضرورة استبدال وحدة التحكم لحل هذه المشكلة	55	
	إذا كانت درجة حرارة البطارية مفرطة الارتفاع، فإنه يجب إطفاء السكوتر وتركه حتى يبرد قبل معاودة تشغيله	58	

13. المسؤولية وشروط الضمان العامة

يحمل القائد المسؤولية عن جميع المخاطر المتعلقة بعدم استخدام الخوذة ومعدات الحماية الأخرى. يجب على القائد الالتزام باللوائح المحلية السارية بشأن

الحد الأدنى للسن المسموح به لاستخدام هذا المنتج

القيود المفروضة على طبيعة ومواصفات المستخدمين الذين يجوز لهم استخدام المنتج

القواعد والتشريعات الأخرى ذات الصلة

يجب على القائد أيضًا الالتزام بالاحتفاظ على المنتج نظيفًا وفي حالة مثالية من الكفاءة والصيانة وتنفيذ فحوصات السلامة بجدية في نطاق اختصاصه، على النحو الموضح في الأقسام السابقة، بالإضافة عدم العبث بالمنتج بأية طريقة والاحتفاظ على جميع الوثائق المتعلقة بالصيانة

لا تتحمل الشركة المسؤولية عن الأضرار الناتجة ولا تحمل، في جميع الأحوال، المسؤولية عن الأضرار التي تلحق بالأشياء أو الأشخاص في الحالات التي

استخدام المنتج بشكل غير مناسب أو غير مطابق لما ورد في دليل التعليمات؛

تعديل المنتج، بعد شرائه، أو العبث في كل أو بعض مكوناته

في حالة حدوث خلل بالمنتج نتيجة أسباب لا تُعزى إلى سلوكيات خاطئة من قبل القائد وفي حالة رغبتك في الإطلاع على شروط الضمان العامة، يُرجى الاتصال بالموزع في www.jeepurbanmobility.com/en في منطقتك أو زيارة الموقع

تُستبعد دائمًا من نطاق تطبيق الضمان القانوني المنتجات التي ربما تغطلت أو أصيبت بالخلل نتيجة أحداث عرضية و/أو أحداث تعزى إلى مسؤولية المشتري أو نتيجة استخدام المنتج بشكل لا يتوافق مع الاستخدام المقصود به و/أو بشكل لا يتوافق مع ما تنص عليه الوثائق الفنية المرفقة بالمنتج، أو نتيجة عدم ضبط الأجزاء الميكانيكية أو التآكل الطبيعي للمواد الاستهلاكية أو نتيجة أخطاء التجميع ونقص الصيانة و/أو نتيجة استخدام المنتج بشكل لا يتوافق مع التعليمات

على سبيل المثال، يُستبعد كل ما يلي من الضمان القانوني المتعلق بالمنتجات

Sono, per esempio, da considerarsi esclusi dalla Garanzia Legale relativa ai Prodotti:

الأضرار والتلفيات الناتجة عن الصدمات أو السقوط العرضي أو الاصطدام أو التفتيق؛

الناتجة عن الاستخدام في بيئة غير مناسبة أو التعرض لها أو التخزين بها (على سبيل المثال: وجود الأمطار و/أو الطين أو التعرض للرطوبة أو مصدر حرارة مفرطة أو التلامس مع الرمال أو مع مواد أخرى

الناتجة عن عدم الضبط لاستخدام على الطريق و/أو عدم صيانة الأجزاء الميكانيكية والمكابح الفرصية الميكانيكية والمقود والإطارات، الخ؛ التركيب الخاطئ و/أو التجميع الخاطئ للأجزاء و/أو المكونات

التآكل الطبيعي للمواد الاستهلاكية؛ الغراميل الفرصية الميكانيكية (مثل: الوسادات والكماشات والقرص والكابلات)، الإطارات، الدواسات، الحشوات، المحامل، مصابيح اليد واللمبات، الحامل، المقابض، وأقيات الطين، الأجزاء المطاطية (الدواسة)، ضفيرة موصلات الكابلات، الأقنعة والملصقات، الخ؛

الصيانة غير المناسبة و/أو الاستخدام غير المناسب لبطارية المنتج؛

العبث بأجزاء من المنتج و/أو إجهادها؛

الصيانة أو التعديل الخاطئين أو غير المناسبين للمنتج؛

الاستخدام غير المناسب للمنتج (على سبيل المثال: الحمل الزائد والاستخدام في المسابقات و/أو في الأنشطة التجارية من الإيجار

أو التاجير)؛

عمليات الصيانة و/أو الإصلاح و/أو التدخلات الفنية على المنتج المنفذة من قبل جهات خارجية غير مصرح لها؛

الأضرار والتلفيات التي تلحق بالمنتجات نتيجة النقل، إذا تم تنفيذها بمعرفه المشتري؛

الأضرار والتلفيات و/أو العيوب الناتجة عن استخدام قطع غيار غير أصلية

www.jeepurbanmobility.com/en/support/ ندعوكم للاطلاع على الإصدار الأحدث من شروط الضمان والمتاح على الموقع الإلكتروني

14. معلومات بشأن التخلص



تنبيه

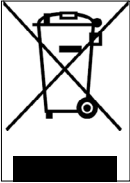

معالجة الجهاز الكهربائي أو الإلكتروني في نهاية عمره (تسرب في جميع بلدان الاتحاد الأوروبي وفي أنظمة أوروبية أخرى) تعمل بطريقة الجمع المنفصل للنفايات
يشير هذا الرمز الموجود على المنتج أو على العبوة إلى أنه يجب عدم اعتبار المنتج نفايات منزلية عادية، وإنما يجب تسليمه إلى نقطة جمع (مناسبة لإعادة تدوير الأجهزة الكهربائية والإلكترونية (نفايات الأجهزة الكهربائية والإلكترونية
إذا ضمنت التخلص الصحيح من هذا المنتج، فإنكم ستساهمون في الوقاية من العواقب السلبية المحتملة على البيئة والصحة والتي قد تنتج عن التخلص غير المناسب منه
تساعد إعادة تدوير المواد في الحفاظ على الموارد الطبيعية
لزيادة من المعلومات الأكثر تفصيلاً بشأن إعادة تدوير هذا المنتج والتخلص منه، يمكنك الاتصال بالخدمة المحلية للتخلص من النفايات أو نقطة البيع التي اشتريته منها
في جميع الأحوال، يلزم تنفيذ التخلص وفقاً للوائح السارية في بلد الشراء
على وجه الخصوص، يجب على المستهلكين الالتزام بعدم التخلص من نفايات الأجهزة الكهربائية والإلكترونية كنفايات حضرية، وإنما يتعين عليهم المشاركة في الجمع المنفصل لهذا النوع من النفايات عبر طرق مخصصة للتسليم

لدى مراكز الجمع البلدية (تسمى أيضاً المساحات البيئية والجزر البيئية)، مباشرة أو عبر خدمات الجمع التابعة للبلدية، حيثما توفرت
لدى نقاط بيع الأجهزة الكهربائية والإلكترونية الجديدة

يجوز هنا تسليم نفايات الأجهزة الكهربائية والإلكترونية ذات الأبعاد الصغيرة جداً (التي لا تتجاوز الجانب الأطول 25 سم) مجاناً، بينما يجوز تسليم المنتجات الأكبر حجماً بطريقة 1 مقابل 1، أي عن طريق تسليم المنتج القديم عند شراء واحد جديد ذي وظائف مكافئة
بالإضافة إلى ذلك، يتم ضمان طريقة 1 مقابل 1 دائماً أثناء شراء المستهلك لجهاز كهربائي وإلكتروني جديد، بغض النظر عن حجم مخلفات الأجهزة الكهربائية والإلكترونية
في حالة التخلص من الأجهزة الكهربائية والإلكترونية بشكل غير صحيح فإن ذلك قد يعرضك للمساءلة وتطبيق العقوبات القانونية التي تنص عليها القواعد المعمول بها في هذا الشأن
إذا كانت نفايات الأجهزة الكهربائية والإلكترونية تحتوي على بطاريات أو مراكمت الطاقة، فإنه يجب إزالتها وإخضاعها لقواعد الجمع المنفصل للنفايات



تنبيه

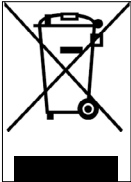

معالجة البطاريات المنتهية (تسرب في جميع بلدان الاتحاد الأوروبي وفي الأنظمة الأوروبية الأخرى المرزودة بأنظمة الجمع المنفصل)
يشير هذا الرمز الوارد على المنتج أو على العبوة إلى أنه يجب عدم اعتبار البطارية نفايات منزلية عادية. في بعض أنواع البطاريات، قد يُستخدم هذا الرمز إلى جانب رمز كيميائي
إذا كانت البطارية تحتوي على رصاص بنسبة أكثر من 0.0005% أو (Pb) أو الرصاص (Hg) تم إضافة الرموز الكيميائية للرقب
على رصاص بنسبة أكثر من 0.004%
عند التحقق من التخلص من البطاريات بالشكل الصحيح فإنكم بذلك ستساهمون في عدم التسبب في أي أضرار سلبية على البيئة وحفاظون على الصحة
وتمنعون حدوث الأثار البيئية السلبية التي قد تحدث عند التخلص من هذه البطاريات بشكل غير صحيح يساعد إعادة تدوير المواد في الحفاظ على الموارد الطبيعية. وفي حالة المنتجات التي، لدواعي الأمان والسلامة أو لمستويات التشغيل أو لحماية البيانات، تحتاج إلى توصيل ثابت
بطارية داخلية، فإن هذه البطارية يجب استبدالها فقط على يد الفنيين المتخصصين والمعتمدين

نم تسليم المنتج في نهاية عمره التشغيلي إلى نقاط التجميع المختصة الملائمة للتخلص من الأجهزة الكهربائية والإلكترونية
هذا يضمن التخلص من البطارية الموجودة داخل هذه الأجهزة بالشكل الصحيح
لزيادة من المعلومات التفصيلية حول كيفية التخلص من البطارية المنتهية أو بطارية المنتج، يمكنك الاتصال بخدمة الدعم الفني المحلية للتخلص من النفايات أو نقطة البيع التي اشتريته منها هذا الجهاز
في جميع الأحوال، يلزم تنفيذ التخلص وفقاً للوائح السارية في بلد الشراء

Ovaj priručnik vrijedi za sljedeće električne romobile:

JUC AS / JAD AS / JAF SR JAF AS / JXP

Priručnik za uporabu
JE-MO-000001 rev. 2

Kazalo

1. Sigurnosne upute
2. Sadržaj pakiranja i montaža
3. Pregled proizvoda
4. Punjenje baterije
5. Informacije o komandama / Upravljačka ploča
6. Brzi vodič
7. Presavijanje i nošenje
8. Domet i izvedbe
9. Čuvanje, održavanje i čišćenje
10. Konfiguracija aplikacije
11. Tehnički list
12. Rješavanje problema
13. Odgovornost i opći uvjeti jamstva
14. Informacije o odlaganju

Prijevod originalnih uputa

Hvala što ste odabrali ovaj proizvod.

Za informacije, tehničku podršku, pomoć i konzultacije s općim uvjetima jamstva obratite se svom prodavaču ili posjetite web stranicu www.jeepurbanemobility.com/en

1. Sigurnosne upute

VAŽNO! Pažljivo pročitajte i slijedite sljedeće upute prije upotrebe proizvoda. Sačuvajte ovaj priručnik za dalje potrebe ili nove korisnike.

Odvajite vrijeme da naučite osnove prakse kako biste izbjegli ozbiljne nesreće koji se mogu dogoditi u prvih nekoliko mjeseci. Obratite se svom prodavaču za odgovarajuću podršku o pravilnom korištenju proizvoda ili za preporuku odgovarajućoj organizaciji za obuku.

Tvrtka odbija bilo kakvu izravnu ili neizravnu odgovornost koja proizlazi iz zlouporabe proizvoda, nepridržavanja cestovnih propisa i uputa u ovom priručniku, nesreća i sporova uzrokovanih nepoštivanjem propisa i nezakonitim radnjama.

Ovaj proizvod je namijenjen samo za rekreaciju, namijenjen je samo jednoj osobi, a ne za prijevoz putnika, stoga ga ne može koristiti više od jedne osobe u isto vrijeme.

Nemojte ni na koji način mijenjati svrhu rabljenja vozila, ovaj proizvod nije prikladan za vratolomije, natjecanja, prijevoz predmeta, vuču drugih vozila ili dodataka.

Električni skuter morate koristiti s oprezom, uvijek poštujući **pravila propisanih Zakonom** o autocestama zemlje u kojoj prometujete, kako biste izbjegli opasnosti i vodili najveću brigu o sebi i drugima.

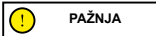

Indikativni zahtjevi za dizajn vozila:

Model električnog skutera	JUC AS	JAD AS	JAF SR	JAF AS	JXP
Kod proizvoda	JE-MO-220008 JE-MO-220011	JE-MO-220006 JE-MO-220007	JE-MO-220010	JE-MO-230002	JE-MO-220009
MIN težina (kg)	30	30	30	30	30
MAKSIMALNA težina (kg)	100	100	100	100	100
* MIN starost	14	14	14	14	14
* MAX starost	65	65	65	65	65
MIN visina (cm)	120	120	120	120	120
MAX visina (cm)	200	200	200	200	200

* Prije uporabe proizvoda provjerite i pridržavajte se važećih lokalnih propisa u vezi s minimalnom dopuštenom dobi za vozača, ograničenja u vezi s vrstom vozača koji mogu koristiti proizvod i samom uporabom ove vrste proizvoda.

A-ponderirana razina zvučnog tlaka (buke) emisije u uhu vozača je ispod 70 dB (A).

Grafički oblik sigurnosnih upozorenja

Za prepoznavanje sigurnosnih poruka u ovom priručniku koristit će se sljedeći grafički signalni simboli. Imaju funkciju privlačenja pozornosti čitatelja/korisnika u svrhu ispravne i sigurne uporabe proizvoda.



Obratite pozornost

Naglašava pravila koja treba poštovati kako biste izbjegli oštećenje proizvoda i/ili spriječili pojavu opasnih situacija.

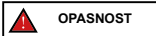

Preostali rizici

Ističe nazočnost opasnosti koje uzrokuju preostale rizike na koje korisnik mora obratiti pozornost kako bi izbjegao ozljede ili materijalnu štetu.

Opće obavijesti



POZORNOST

Važno je imati na umu da kada ste na javnom mjestu ili na cesti, čak i ako doslovce slijedite ovaj priručnik, niste imuni na ozljede uzrokovane prekršajima ili neprikladnim radnjama poduzetim s drugim vozilima, preprekama ili ljudima. Pogrešna uporaba proizvoda ili nepoštivanje uputa u ovom priručniku može uzrokovati ozbiljnu štetu.

Ovaj proizvod je električno vozilo. Što brže vozite, duži je put kočenja. Naglo kočenje na skliskim, blatnim, mokrim ili zaleđenim cestama može uzrokovati okretanje kotača i gubitak ravnoteže. Morate održavati odgovarajuću brzinu i siguran razmak od drugih vozila ili pješaka. Budite posebice oprezni kada vozite po nepoznatim cestama. Nemojte otvarati postolje dok koristite proizvod, opasnost od ozbiljnih osobnih ozljeda i oštećenja proizvoda.



POZORNOST

Na mokrim cestama put kočenja se povećava, a prianjanje značajno smanjuje u usporedbi sa suhim cestama! Vozite opreznije, poštujujte udaljenosti!

Radi vlastite sigurnosti uvijek nosite: kacigu, štitnike za koljena i laktove kako biste se zaštitili od padova i ozljeda tijekom vožnje proizvoda. Prigodom posudbe proizvoda neka vozač obuču sigurnosnu opremu i objasni mu kako upravljati vozilom. Kako biste izbjegli ozljede, nemojte posuđivati proizvod osobama koje ga ne znaju koristiti. Prije uporabe proizvoda uvijek nosite cipele.

Djeca se ne smiju igrati s romobilom ili njegovim dijelovima, niti im se smije dopustiti čišćenje ili održavanje.

Prilikom vožnje proizvodom pazite da ne prestrašite djecu i pješake. Kada prolazite iza njih, upozorite ih zvoncem i usporite minimalnom brzinom od 6 km/h.



POZORNOST

Informacije o frekvenciji:

Radni frekvencijski pojas Bluetooth® uređaja je između 2,400 GHz i 2,4835 GHz.

Maksimalna radiofrekvencijska snaga koja se prenosi u frekvencijskim pojasiima je 100 mW.

Upute za vožnju i upozorenja

Uvjeti	Odgovarajuća/ predviđena uporaba	Neodgovarajuća uporaba
vozači	Jedan	Više osoba, s djecom ili životinjama.
Sigurnosna oprema	Kaciga, štitnici za koljena, štitnici za laktove, reflektirajuća jakna.	Bez opreme.
Provjere prije vožnje	Prije svake upotrebe provjerite kočnice i njihovu istrošenost, provjerite tlak u gumama (pogledajte bočnu stranu gume za preporučenu vrijednost), istrošenost kotača, akcelerator, indikatore, svjetla i stanje napunjenosti akumulatora. Ako primijetite bilo kakve neuobičajene zvukove ili bilo kakve anomalije, nemojte koristiti proizvod i obratite se svom prodavaču ili ovlaštenoj službi za tehničku pomoć.	Bez provjere proizvoda prije vožnje.
	Ako primijetite bilo kakve neuobičajene zvukove ili bilo kakve anomalije, nemojte koristiti proizvod i obratite se svom prodavaču ili ovlaštenoj službi za tehničku pomoć.	Koristite proizvod u nazočnosti buke i anomalija.
Hodajte gurajući proizvod	Nemojte ubrzavati. Gurati hodanjem na pješačkim prijelazima U pješačkim zonama, ako nije opremljeno načinom za pješake (6 km/h) U prenapučenim područjima.	Pritisnite akcelerator. Gurajte vozilo na pješačkim prijelazima. Gurajte vozilo u pješačkim zonama ako nije opremljeno načinom za pješake (6 km/h). Vožnja vozila u prepunim mjestima.
Iz stanja mirovanja	Osoba koja vozi ovaj proizvod mora biti u stanju lako postaviti obje noge na tlo držeći upravljač na ispravnoj visini.	Nemogućnost održavanja proizvoda stabilnim i uravnoteženim. Sjedenje na proizvodu tijekom vožnje ili mirovanja.

Uvjeti	Odgovarajuća/ predviđena uporaba	Neodgovarajuća uporaba
Vožnja u normalnim uvjetima	Bez predmeta koji vise s upravljača.	Predmeti koji vise s upravljača uzrokuju nestabilnost i mogu smetati tijekom manevara.
	Vožnja s obje ruke na upravljaču.	Vožnja s jednom rukom ili bez ruku.
	Nemojte koristiti uređaje poput telefona, pametnih satova, glazbenih playera, slušalica.	Upotreba uređaja poput telefona, pametnih satova, glazbenih playera, slušalica.
	Vožnja s obje noge udobno i sigurno preko podnožja.	Vožnja s jednom ili dvije noge izvan podnožja. Zabranjeno je stavljati i koncentrirati težinu na stražnji blatobran.
	Vožnja s kacigom i zaštitnom opremom.	Vožnja bez kacige i zaštitne opreme.
	Vožnja lako dostupnim, glatkim i čvrstim cestama, izbjegavanje područja s gustim prometom ili prenapučena područja: npr. namjenska biciklistička staza, površine s glatkim kolnikom.	Vožnja autocestom, međugradskim cestama. Vožnja po prometnim cestama. Vožnja po nogostupima. Vožnja u prepućenim mjestima. Vožnja po vrlo lošim cestama. Vožnja blizu: usjeka, strmina, luka, mora, jezera i rijeka. Nepoštivanje važećih propisa i zakona o autocestama.
	Poštujte lokalne propise koji su na snazi i prometne propise.	Nepoštivanje važećih propisa i zakona o autocestama.
	Uvijek gledajte naprijed i budite svjesni svih prepreka, vozila i pješaka u blizini.	Ometanje tijekom vožnje.
	Promijenite smjer pazeći da vas vide, usporite. U svakom slučaju, predvidite putanju i smanjite brzinu, poštujući cestovne propise i najugroženije učesnike u saobraćaju. Uvijek koristite pokazivače smjera ako se nalaze na proizvodu.	Iznenadna promjena smjera velikom brzinom, a da niste sigurni da vas vide. Istodobno kočenje i skretanje čini vozilo nestabilnim. Ne upotrebljavanje pokazivača smjera.
	Usporite u prisustvu pješaka. Koristite način za pješake u pješačkim zonama (6 km/h). Na svoju nazočnost upozorite zvonom.	Ubrzavanje ili održavanje stalne brzine u prisutnosti pješaka. Vožnja bez korištenja načina za pješake u pješačkim zonama (6 km/h). Ne upozoravanje na svoju nazočnost zvoncom.
Neravni uvjeti na cesti: uspornici / stepenice / neravna površina ceste	Vožnja umjerenom brzinom. Lagano savijte koljena radi bolje amortizacije udarca pri prelasku neravne površine.	Vožnja velikom brzinom. Ubrzavanje preko ležećih policajaca i neravnina, spuštanje niz stepenice, preskakanje prepreka, penjanje po rubnicima, vožnja ukočeno.

Uvjeti	Odgovarajuća/ predviđena uporaba	Neodgovarajuća uporaba
Ponašanje: u zavojima, nizbrdici, u nazočnosti prepreka, vozila u blizini i pješaka	<p>Držite se sigurne udaljenosti.</p> <p>Prestanite ubrzavati.</p> <p>Kočite i usporite.</p> <p>Vozite umjerenom brzinom i sigurno kočite.</p> <p>Pripazite na vrata vozila i druge visinske prepreke.</p>	<p>Ne poštujete sigurnosnu udaljenost.</p> <p>Ubrzati.</p> <p>Vožnja velikom brzinom, naglo kočenje.</p> <p>Prolaženje ispod visinskih prepreka.</p>
Uvjeti vidljivosti	Vozite samo ako ima dovoljno svjetla za sigurnu vožnju. U slučaju vožnje u nepovoljnim svjetlosnim uvjetima (od pola sata nakon zalaska sunca, tijekom cijelog razdoblja mraka, a također i tijekom dana, ako atmosferski uvjeti onemogućuju preglednost ceste, ako prolazite kroz tunele) ne zaboravite uključiti svjetla proizvoda i nosite reflektirajuće prsluk ili naramenice.	Vožnja u nepovoljnim svjetlosnim uvjetima s ugašenim svjetlima i bez rabljenja reflektirajuće jakne ili naramenica.
Vremenski uvjeti	Vožnja po optimalnim vremenskim uvjetima (bez kiše).	Vožnja u nepovoljnim uvjetima: po kiši, snijegu, ledu ili blatu na cesti, jakom vjetru, magli.
Parkiranje	<p>Na odgovarajućim područjima bez ometanja cirkulacije vozila i pješaka.</p> <p>Na glatkim površinama, osiguravajući stabilnost.</p> <p>Isključite proizvod i uvijek koristite uređaj protiv krađe.</p> <p>Koristite isporučeni tronožac.</p>	<p>Posvuda, blokiranje kretanja vozila i pješaka.</p> <p>Na neravnim površinama i bez osiguravanja stabilnosti.</p> <p>Ostaviti proizvod uključen, bez nadzora bez uređaja protiv krađe.</p>
Baviti se ekstremnim sportovima/vratolomijama	NE	<p>DA.</p> <p>Vožnja blizu: usjeka, strmina, luka, mora, jezera i rijeka.</p> <p>Vožnja preko lokvi.</p> <p>Utrkivanje s drugim vozilima.</p>
Izložiti proizvod jakim udarcima	NE	<p>DA.</p> <p>acanje preko stvari ili ljudi, bacanje sa stepenica ili odozgo.</p>

Što učiniti nakon pada:

Provjerite radi li poluga akceleratora ispravno. Da biste to učinili, nekoliko puta ubrzajte i usporite.

Uvijek provjerite rade li kočnice ispravno. Da biste to učinili, siđite s proizvoda, gurnite proizvod naprijed i zakočite kako biste bili sigurni da reagira na vaše naredbe.

Provjerite jesu li sve komponente vozila na mjestu i dobro pričvršćene.

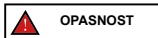

Provjerite istrošenost i tlak u gumama (pogledajte bočnu stranu gume za preporučanu vrijednost). Provjerite istrošenost kočnica i sajli.



Kočnice se mogu zagrijati tijekom upotrebe. Ne dirajte ih nakon upotrebe.

2. Sadržaj pakiranja i montaža

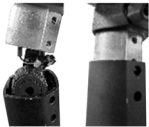
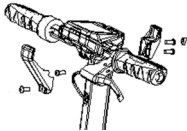
Sastavljeni proizvod, upravljač treba instalirati pomoću odgovarajućih vijaka koji se nalaze u pakiranju.

Model	Referentna slika	U pakiranju	Upute
JUC AS JAD AS		<p>1x imbus ključ 1x punjač 4x vijka za upravljač 1x zračnica 1x pokrivna ploča za žice 1x transportna kuka 1x adapter za napuhavanje guma 1x elektronski zvučni signalizator (samo JE-MO-220008)</p>	<ol style="list-style-type: none"> 1. Podignite stup upravljača i umetnite upravljač pazeći da ne oštetite zvonce (zujalicu) i da ne prignječite kablove.  <ol style="list-style-type: none"> 2. Podignite stup upravljača, umetnite upravljač pazeći da ne zgnječite kablove. 3. Ugradite kuku (pogledajte fotografiju) približavajući je šipki, pazeći da odgovara rupama i umetnite vijke. 4. Umetnite vijak s vanjske strane u rupu ispod upravljačke ploče. 5. Zategnite vijke. 6. Približite i spojite plastičnu ploču (vidi sliku) 
JAF SR JAF AS		<p>1x imbus ključ 1x punjač 4x vijka za upravljač 1x zračnica 1x adapter za napuhavanje guma</p>	 <p>Umetnite 4 vijka rukom bez da ih pritežete, a zatim ih zategnite priloženim imbus ključem i pričvrstite upravljač.</p>

<p>JXP</p>		<p>4x Vijci upravljača 1 x Imbus ključ 1x Punjač za bateriju 1x Remen za prijenos</p>	 <p>Umetnite 4 vijka rukom bez da ih pritežete, a zatim ih zategnite priloženim imbus ključem i pričvrstite upravljač.</p>
-------------------	--	---	--

Potrebne radnje:

JUC AS / JAD AS:

- Otvorite paket i uklonite gornja pakiranja.
- Podignite stup upravljača i umetnite upravljač pazeći da ne oštetite zvučni signalizator (samo JE-MO-220008*) i da ne prignječite kablove.
- Osigurajte stup preklapanjem poluge za zaključavanje.
- Postavite kuku na unutarnju stranu stupa i umetnite 2 vijka (sa smanjenom glavom) bez da ih pritežete.
- Umetnite vijak (smanjene glave) u prvu rupu na suprotnoj strani vretena.
- Zategnite 3 prethodno umetnuta vijka.
- Postavite pokrovnu ploču za vijke između preostale rupe i poklopca zaslona, umetnite vijak (s velikom glavom) i zategnite ga dovoljno da ne oštetite ploču.
- Izvadite proizvod iz pakiranja, otvorite postolje i provjerite stabilnost proizvoda.
- Provjerite tlak u gumama (pogledajte bočnu stranu gume za preporučanu vrijednost).

***JUC AS (JE-MO-220008) – zvučni signalizator**

Električni zvučni signalizator (ako postoji)

USB priključak za punjenje

(donja strana, ispod gumene zaštite)

Lijevi gumb:

Dugo pritisnite za aktiviranje načina protiv krađe.



Desni gumb:

Dugo pritisnite za deaktivaciju načina protiv krađe.

Središnja tipka (truba):

- Pritisnite za trubljenje.
- Dvaput brzo pritisnite za promjenu zvuka.

Punjenje uređaja: Priključite USB kabel u priključak za punjenje (donja strana).

JAF SR / JAF AS

- Otvorite paket i uklonite gornje pakiranje.
- Podignite i učvrstite stup upravljača preklapanjem poluge sklopivog mehanizma.
- Priključite kabel za napajanje zaslona na glavni kabelski svežanj (ako je potrebno).
- Ugradite upravljač na stup upravljača pazeći na sajle, umetnite 4 vijka i zategnite ih imbus ključem.
- Izvadite proizvod iz pakiranja.
- Otvorite postolje i provjerite stabilnost proizvoda.
- Izvršite podešavanje mehanizma za zaključavanje stupa (ako je potrebno*).
- Provjerite tlak u gumama (pogledajte bočnu stranu gume za preporučanu vrijednost).

*Stabilnost stupa upravljača – JAF

<p>JAF SR</p> <p>JAF AS</p>		<p>Unutar mehanizma za zatvaranje postoji heksagonalni vijak. Ako se ručka upravljača čini nestabilnom nakon sklapanja, podesite vijak mehanizma tako da ga zavnete unutra ili van dovoljno da povećate stabilnost ručke.</p>
-----------------------------	---	---

JAF

- Otvorite paket i uklonite gornje pakiranje.
- Podignite i pričvrstite stup upravljača okretanjem vijka mehanizma za zatvaranje u smjeru kazaljke na satu.
- Priključite kabel za napajanje zaslona na glavni kabelski svežanj (ako je potrebno).
- Ugradite upravljač na stup upravljača pazeći na sajle, umetnite 4 vijka i zategnite ih imbus ključem.
- Izvadite proizvod iz pakiranja.
- Otvorite postolje i provjerite stabilnost proizvoda.
- Provjerite stabilnost stupa upravljača i, ako je potrebno, naknadno stegnite odgovarajuće vijke mehanizma za zatvaranje.
- Provjerite tlak u gumama (pogledajte bočnu stranu gume za preporučanu vrijednost).



Ispravno sastavite proizvod. U slučaju da tijekom postavljanja primijetite bilo kakve nedostatke u proizvodnji, nejasne korake ili poteškoće u samom postavljanju ili prilagodbama, nemojte voziti vozilo i obratite se svom prodavaču ili posjetite web stranicu www.jeepurbanemobility.com/en za primanje tehničke pomoći.

Nemojte koristiti pribor i/ili dodatne dijelove koje nije odobrio proizvođač.

Držite djecu podalje od plastičnih dijelova (uključujući materijale za pakiranje) i malih dijelova koji mogu uzrokovati gušenje.

Zabranjeno je modificirati ili transformirati proizvod ili njegove dijelove na bilo koji način, to bi moglo oštetiti učinkovitost, strukturu i uzrokovati štetu. Uklonite sve oštre rubove uzrokovane nepravilnom uporabom, lomom ili oštećenjem proizvoda. Ako primijetite bilo kakve nedostatke u proizvodnji, neobičajene zvukove ili anomalije, nemojte voziti vozilo i kontaktirajte svog prodavača ili posjetite web stranicu www.jeepurbanemobility.com/en za tehničku pomoć.

3. Pregled proizvoda

S ciljem kontinuiranog tehnološkog razvoja, proizvođač zadržava pravo izmjene proizvoda bez prethodne najave, bez automatskog ažuriranja ovog priručnika.

Za informacije i konsultacije s revizijama ovog priručnika posetite internet stranicu www.jeepurbanemobility.com/en

JUC AS / JAD AS



1. Zaslon
2. Akcelerator
3. Kuka za zatvaranje
4. Stup upravljača
5. Oslonac za noge
6. Kuka za zatvaranje
7. Stražnje svjetlo
8. Slobodni kotač
9. Disk kočnica
10. Vilica s amortizerima
11. Stativ
12. Priključak za punjenje
13. Okvir
14. Vilica s amortizerima
15. Pogonski kotač
16. Prednje svjetlo
17. Poluga za brzo stezanje
18. Pokazivač smjera
19. Ručica kočnice
20. Kontrola pokazivača smjera

JAF SR / JAF AS



1. Akcelerator
2. Zaslon
3. Spojnica za zatvaranje
4. Stup upravljača
5. Oslonac za noge
6. Kuka za zatvaranje
7. Stražnje svjetlo
8. Slobodni kotač
9. Disk kočnica
10. Stativ
11. Priključak za punjenje
12. Okvir
13. Vilica s amortizerima
14. Pogonski kotač
15. Poluga za brzo stezanje
16. Prednje svjetlo
17. Pokazivač smjera
18. Ručica kočnice
19. Kontrola pokazivača smjera



1. Akcelerator
2. Zaslon
3. Multifunkcionalni prekidač
4. Pokazivač smjera
5. Ručica kočnice
6. Stup upravljača
7. Okvir
8. Oslonac za noge
9. Stražnji blatobran
10. Stražnje svjetlo
11. Stražnji pogonski motor
12. Bočni stalak
13. Stražnja amortizirana vilica
14. Priključak za punjenje
15. Odjeljak za bateriju i upravljačku jedinicu
16. Pokazivač smjera
17. Prednja amortizirana vilica
18. Prednji slobodni kotač
19. Prednji blatobran
20. Prednja svjetla
21. Upravljač

4. Punjenje baterije

POZORNOST

Prigodom prve uporabe napunite proizvod do 100%. Provjerite jesu li proizvod, punjač i priključak za punjenje suhi.

Upute

1. Otvorite postolje
2. Isključite romobil

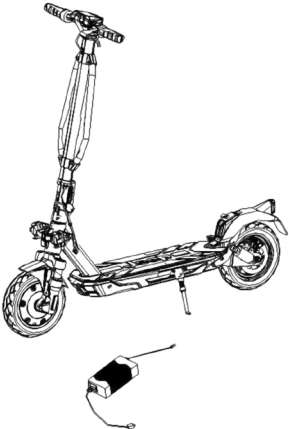
Model	Referentna slika	Upute
JUC AS JAD AS JAF SR JAF AS JXP		<ul style="list-style-type: none">- Uklonite gumeni poklopac s utičnice za punjenje.- Uključite punjač u električnu utičnicu, a zatim u priključak za punjenje.- Kada je proizvod potpuno napunjen, svjetlo na punjaču mijenja se iz crvenog (punjenje) u zeleno (punjenje završeno).- Nakon punjenja, isključite punjač iz vozila i vratite gumeni poklopac.- Isključite punjač iz utičnice. <p>Ne uključujte romobil dok se puni.</p> <h3>PAŽNJA</h3> <p>Crveno svjetlo na napajanju postat će zeleno kada se operacija punjenja završi.</p>

PAŽNJA

Za ponovno punjenje ovog proizvoda koristite SAMO isporučeni punjač.

Model	Kod proizvoda	Model punjača	Vrijeme izlaza	Vrijeme punjenja
JUC AS	JE-MO-220008 JE-MO-220011	CP542000	54.6V – 2A	5 h
JAD AS	JE-MO-220006 JE-MO-220007	CP4215	42V – 1.5A	7 h
JAF SR	JE-MO-220010	XHK-916-42015	42V – 1.5A	5 h
JAF AS	JE-MO-230002	GJS150-4200150	42V – 1.5A	5h
JXP	JE-MO-220009	GJS150-5460200	54.6V – 2A	8 h

Rabljenje bilo koje druge vrste punjača može oštetiti proizvod ili predstavljati druge potencijalne rizike. Nikada ne punite proizvod bez nadzora. Ne uključujte proizvod tijekom punjenja.

Nakon svake uporabe potpuno napunite bateriju kako biste produljili njezin vijek trajanja. Ne punite proizvod odmah nakon uporabe. Ostavite proizvod da se ohladi jedan sat prije ponovnog punjenja.

Proizvod se ne smije puniti tijekom duljeg razdoblja. Prekomjerno punjenje skraćuje vijek trajanja baterije i nosi dodatne potencijalne rizike.

Preporučljivo je ne dopustiti da se vozilo potpuno isprazni kako biste izbjegli oštećenje baterije.

Šteta uzrokovana produljenim izostankom punjenja nepovratna je i nije pokrivena ograničenim jamstvom. Nakon što dođe do oštećenja, baterija se ne može ponovno puniti (zabranjeno je rastavljanje baterije od strane nekvalificiranog osoblja, jer to može uzrokovati strujni udar, kratki spoj ili čak veće sigurnosne incidente). Ako ste neko vrijeme odsutni, primjerice na odmoru, i povjeravate uređaj nekome drugome, ostavite ga u djelomično napunjenom stanju (20-50% napunjenosti), a ne do kraja.

Redovito provodite vizualni pregled punjača i kabela punjača. Ako je kabel punjača očito oštećen, nemojte ga koristiti kako biste izbjegli daljnje oštećenje i/ili rizik, kontaktirajte nas radi zamjene.

Upozorenja o bateriji

Baterija se sastoji od litij-ionskih ćelija i kemijskih elemenata koji su opasni za zdravlje i okoliš. Nemojte koristiti proizvod ako emitira mirise, tvari ili pretjeranu toplinu. Nemojte odlagati proizvod ili bateriju s kućnim otpadom. Krajnji korisnik je odgovoran za zbrinjavanje električne i elektroničke opreme i baterija u skladu sa svim važećim propisima.

Izbjegavajte korištenje rabljenih, neispravnih i/ili neoriginalnih baterija drugih modela ili marki.

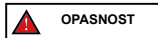

Ne ostavljajte bateriju blizu vatre ili izvora topline. Opasnost od požara i eksplozije. Nemojte otvarati ili rastavljati bateriju ili udarati, bacati, bušiti ili pričvršćivati predmete na bateriju.

Ne dirajte tvari koje su iscurile iz baterije jer sadrže opasne tvari. Ne dopustite djeci ili kućnim ljubimcima da dodiruju bateriju.



Nemojte prepuniti ili kratko spojiti bateriju. Opasnost od požara i eksplozije.

Nemojte uranjati niti izlagati bateriju vodi, kiši ili drugim tekućinama. Ne izlažite bateriju izravnoj sunčevoj svjetlosti, pretjeranoj toplini ili hladnoći (na primjer, ne ostavljajte proizvod ili bateriju u automobilu na izravnoj sunčevoj svjetlosti dulje vrijeme), okruženju koje sadrži eksplozivne plinove ili plamen.

Nemojte nositi niti skladištiti bateriju zajedno s metalnim predmetima kao što su ukosnice, ogrlice itd. Kontakt između metalnih predmeta i kontakata baterije može uzrokovati kratke spojeve koji mogu dovesti do tjelesnih ozljeda ili smrti.

5. Informacije o komandama / Upravljačka ploča

Model	Slika	Opis	
JUC AS JAD AS		A	Akcelerator: pritisnite prema dolje za ubrzanje.
		B	Tipka za uključivanje: Pritisnite za uključivanje/isključivanje proizvoda.
		B	Promjena razine brzine: dvaput pritisnite tipku (B) za odabir željene razine.
		B	Svjetla: jednom pritisnite gumb da biste ih uključili/isključili.
		C	Poluga kočnice: stisnite ručicu za kočenje.
JAF SR		A	Akcelerator: pritisnite prema dolje za ubrzanje.
		B	Tipka za uključivanje: Pritisnite za uključivanje/isključivanje proizvoda.
		B	Promjena razine brzine: dvaput pritisnite tipku za odabir željene razine.
		B	Svjetla: jednom pritisnite gumb da biste ih uključili/isključili.
		C	Poluga kočnice: stisnite ručicu za kočenje.
D	Zvonce: jednom pritisnite polugu za aktiviranje.		
E	Kontrola pokazivača smjera: pritisnite jednom za uključivanje ili isključivanje pokazivača smjera.		
F	Ručica kočnice: pritisnite prema dolje za kočenje.		

JAF AS		<p>A Akcelerator: pritisnite prema dolje za ubrzanje</p> <p>B Uključivanje i isključivanje: držite pritisnutim za uključivanje i isključivanje.</p> <p>Svjetla: pritisnite jednom gumb za njihovo aktiviranje ili deaktiviranje.</p> <p>Promjena razine brzine: pritisnite dva puta gumb za odabir željene razine.</p> <p>Promjena mjerne jedinice: pritisnite tri puta gumb za odabir mjerne jedinice.</p> <p>C Poluga kočnice: stisnite ručicu za kočenje.</p> <p>D Upravljanje indikatora za usmjeravanje: za aktiviranje indikatora za usmjeravanje, pritisnite jednom prekidač na desno ili lijevo sukladno smjeru kojeg namjeravate naznačiti. Za deaktiviranje indikatora smjera pomaknite ponovo prekidač u središnji položaj.</p> <p>Clacson: pritisnite gumb jednom ili dva puta za njegovo aktiviranje.</p>
JXP		<p>A Akcelerator: pritisnite prema dolje za ubrzanje.</p> <p>B Multifunkcionalna komanda:</p> <ol style="list-style-type: none"> 1. Gumb za svjetla 2. Prekidač za uključivanje/ isključivanje 3. Postavke 4. Prekidač za brzinu 5. Gumb clacson 6. Prekidač indikatora smjera <p>C Zvonce: jednom pritisnite polugu za aktiviranje.</p> <p>D Poluga kočnice: stisnite ručicu za kočenje.</p>

Model	Referentna slika	Simboli
<p>JUC AS</p> <p>JAD AS</p>		<ol style="list-style-type: none"> 1. Razina baterije: Pokazuje preostalu napunjenost baterije. 2. Brzinomjer: Pokazuje trenutnu brzinu vozila. 3. ODO: Ukupna prijeđena udaljenost. 4. TRIP: Udaljenost jedne vožnje. 5. Svjetla: Svjetlosni indikator uključenih svjetala. 6. Razina 1 – način rada ECO. 7. Razina 2 – način rada D. 8. Razina 3 – način rada S+. 9. Bluetooth indikator: Dostupna veza s pametnim telefonom. 10. Tempomat: Održavanje brzine. Aktivira se nakon održavanja iste brzine nekoliko sekundi. Zaslon će emitirati kratak zvuk. 11. Način rada za pješake: pomoć pri guranju vozila sa treperećim stražnjim svjetlom.
<p>JAF SR</p>		<ol style="list-style-type: none"> 1. Brzinomjer: Pokazuje trenutnu brzinu vozila. 2. Razina 1 – način rada ECO. 3. Razina 2 – način rada DRIVE. 4. Razina 3 – način rada SPORT. 5. Način rada za pješake: pomoć pri guranju vozila sa treperećim stražnjim svjetlom. 6. Svjetla: Svjetlosni indikator uključenih svjetala. 7. Tempomat: Održavanje brzine. Aktivira se nakon održavanja iste brzine nekoliko sekundi. Zaslon će emitirati kratak zvuk. 8. ODO: Ukupna prijeđena udaljenost. 9. TRIP: Udaljenost jedne vožnje. 10. Razina baterije: Pokazuje preostalu napunjenost baterije.

JAF AS

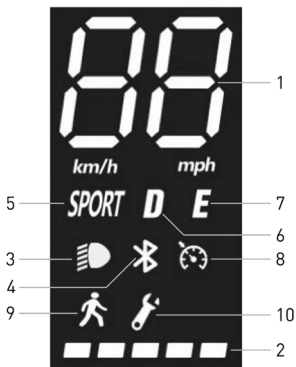

1. Brzinomjer: Prikazuje trenutnu brzinu romobila.
2. Razina baterije: Označava preostalu razinu napunjenosti.
3. Svjetla: svjetlo upozorenja
4. Bluetooth: Bluetooth svjetlo.
5. Način rada SPORT: zaslon će prikazati SPORT
6. Način rada COMFORT: na zaslonu će se prikazati D
7. Način rada ECO: zaslon će prikazati E
8. Tempomat: održavanje brzine. Aktivira se nakon održavanja iste brzine nekoliko sekundi.
9. Način rada za pješake
10. Kvar: ako se uključi provjerite moguće rješenje konzultiranjem tablice kodova pogreške.









PAŽNJA

Akcelerator počinje raditi kada brzina kretanja naprijed prijeđe 3 km/h. Tempomat se deaktivira prvi put kada pritisnete kočnicu ili gas.



- Indikator smjera (sx): uključena lampica = lijeva strelica je aktivna.
- Svjetla: pokazuje stanje svjetala skutera (uključena ili isključena).
- Cruise control: pokazuje je li funkcija tempomata skutera aktivna (svjetlo uključeno) ili isključeno (svjetlo isključeno).
- Bluetooth: pokazuje je li skuter povezan ili nije neki uređaj putem Bluetootha.
- Indikator smjera (dx): uključena lampica = desna strelica je aktivna.
- Baterija: pokazuje preostalo stanje punjenja baterije.
- KM/Trip/Miles: označava udaljenost pređenu tijekom jednog putovanja.
- ODO: označava ukupnu pređenu udaljenost električnog skutera.
- Speed:
 - Max označava maksimalnu brzinu koju postiže električni skuter tijekom jednog kretanja;
 - Avg označava srednju brzinu električnog skutera tijekom jednog kretanja;
 - Error označava nazočnost mogućih pogrešaka ili anomalija u radu električnog skutera;
- Tahimetar: označava trenutnu brzinu električnog skutera u pokretu, prikazanu u miljama na sat (mph) ili kilometrima na sat (km/h) sukladno modalitetu prikaza koji je odabran.
- Režim brzine:
 - Turbo: način koji nudi maksimalnu brzinu i izvedbe.
 - STD: standardni način brzine
 - ECO: način s niskom potrošnjom energije;
- Pješak: način vožnje s ograničenom brzinom (često ne prelazi 6 km/h) s funkcijom pomoći pri garanju vozila pomoću bljeskajućeg stražnjeg svjetla kako bi se osigurala sigurnost u nazočnosti pješaka.

Pokazivači smjera (ako su prisutni)

Modelli*	Immagine di riferimento	Upute
<p>JUC AS</p> <p>JAD AS</p>	<p>Pokretanje:</p> 	<p>Na modelima na kojima su prisutni, pokazivači smjera su postavljeni na kraju upravljača (desna i lijeva strana).</p> <p>Pokazivači smjera potrebni su za brzo i učinkovito signaliziranje svake promjene smjera tijekom vožnje.</p> <div data-bbox="677 355 878 401" style="border: 1px solid black; padding: 5px; display: inline-block;">  PAŽNJA </div> <p>Prije svake uporabe proizvoda provjerite ispravnost rada pokazivača smjera.</p>
<p>JAF SR</p> <p>JAF AS</p>		<p>Pokazivači smjera potrebni su za brzo i učinkovito signaliziranje svake promjene smjera tijekom vožnje.</p> <div data-bbox="677 594 878 640" style="border: 1px solid black; padding: 5px; display: inline-block;">  PAŽNJA </div> <p>Prije svake uporabe proizvoda provjerite ispravnost rada pokazivača smjera.</p>
<p>JXP</p>		<p>Pokazivači smjera potrebni su za brzo i učinkovito signaliziranje svake promjene smjera tijekom vožnje.</p> <div data-bbox="677 835 878 882" style="border: 1px solid black; padding: 5px; display: inline-block;">  POZORNOST </div> <p>Prije svake uporabe proizvoda provjerite ispravnost rada pokazivača smjera.</p>

6. Brzi vodič

- Progodom prve uporabe napunite proizvod do 100%.
- Provjerite tlak u gumama (pogledajte bočnu stranu gume za preporučenu vrijednost). U slučaju da proizvod ne postigne najmanje 60% deklariranih km ili ne postigne maksimalnu brzinu u prva 3 mjeseca rabljenja, vjerojatno je da su se kotači ponovno ispuhali, stoga će biti potrebno obnoviti tlak kako je naznačeno.
- Provjerite i namjestite kočnice.
- Uključite zaslon.
- Stavite proizvod na ravnu površinu.
- Čvrsto držite bučicu objema rukama. Stanite na oslonac za noge jednom nogom, a drugom se lagano pogurajte i ubrzajte.





POZORNOST

Funkcija Zero Start: akcelerator počinje raditi kada brzina naprijed prijeđe 3 km/h.

Iz sigurnosnih razloga, proizvod je inicijalno postavljen da spriječi pokretanje iz mjesta.

- Kada vozite proizvod, nagnite svoje tijelo u smjeru vožnje prigodom okretanja i polako okrećite upravljač.
- Da biste zaustavili proizvod, otpustite akcelerator, pritisnite poluge
- Za spuštanje najprije potpuno zaustavite proizvod. Silazak s proizvoda koji se kreće može uzrokovati ozljede.
- svake uporabe provjerite kočnice i njihovu istrošenost, provjerite tlak u gumama (pogledajte bočnu stranu gume za preporučanu vrijednost), istrošenost kotača, akcelerator i napunjenost akumulatora.

Položaj ručice kočnice

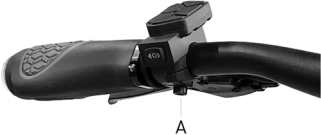
Modeli	Referentna slika	Upute
JUC AS JAD AS		Po potrebi je moguće podesiti položaj ručice kočnice kroz točku (A). Nakon što je položaj podešen, zategnite vijak (A).
JAF SR JAF AS		Po potrebi je moguće podesiti položaj ručice kočnice kroz točku (A). Nakon što je položaj podešen, zategnite vijak (A).
JXP		Po potrebi je moguće podesiti položaj ručice kočnice kroz točku (A). Nakon što je položaj podešen, zategnite vijak (A).



Model	Slike	Upute
<p>JUC AS</p> <p>JAD AS</p> <p>JAF SR</p> <p>JAF AS</p> <p>JXP</p>		<ol style="list-style-type: none"> 1. Provjera poravnania hvataljke s diskom; ako je potrebno, podesite ga uporabom vijaka (B) i (C). 2. Kontrola udaljenosti fiksne pločice (postavljene na unutarnjoj strani hvataljke) od diska; ako je potrebno, pristupite podešavanju. 3. Ako je kočnica previše zategnuta ili previše labava, olabavite vijak (A) koristeći imbus ključ. 4. Podesite kabel kočnice: ako je previše zategnut, skratite ga pomicanjem prema gore; ako je previše labav povucite ga prema dolje. 5. Nakon što ste obavili podešavanje, stegnite vijak (A) za pričvršćivanje vijka.

7. Presavijanje i nošenje

Provjerite je li električni romobil isključen.

JUC AS, JAD AS, JAF SR, JAF AS: Jednom rukom držite ručicu upravljača, povucite ručicu, preklopite ručicu prema podnožju i učvrstite.

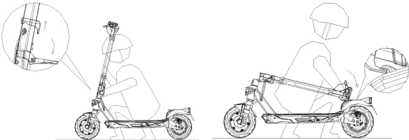
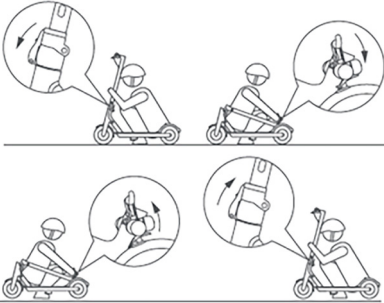
JXP: Rukom primite stup upravljača, odvrnite gumb i pritisnite sigurnosnu kopču kako biste savili stup upravljača prema osloncu za noge. Na kraju ga pričvrstite isporučenom trakom.

JUC AS / JAD AS	Upute
	
JAF SR / JAF AS	
	<div data-bbox="736 656 940 704" style="border: 1px solid black; padding: 5px; display: inline-block;"> PAŽNJA</div> <p data-bbox="695 751 974 809">Nakon sklapanja, podignite držeći polugu upravljača jednom ili objema rukama.</p> <p data-bbox="695 824 974 969">Pazite da čvrsto držite proizvod tijekom transporta. Ako niste sigurni da možete održati težinu proizvoda, nemojte nastaviti transport s podignutim proizvodom. Ako iznenada padne, proizvod može izazvati ozbiljne ozljede i oštetiti se.</p>
JXP	
	

8. Domet i izvedbe

Maksimalni domet i performanse vozila ovise o nekoliko varijabli:

Teren: vožnja po glatkom kolniku rezultira većim dometom i performansama nego vožnja po neravnim cestama i brdima.

Težina korisnika: što je veća težina, manji je domet i lošije su performanse vozila.

Temperatura: vožnja romobila u vrlo hladnom ili vrućem okruženju utječe na domet i performanse.

Brzina i stil vožnje: glatka i stalna vožnja produljuje domet. Kontinuirana ubrzanja, usporavanja i manevri uvelike smanjuju domet. Niža brzina proširuje domet.

Održavanje: blagovremeno punjenje, pravilno održavanje i redovne provjere pritiska u gumama povećavaju domet i osiguravaju konstantne izvedbe tijekom vremena.

Razina napunjenosti baterije utječe na izvedbu, što je niža razina, niža će biti brzina, osobito pri penjanju uzbrdo.

9. Skladištenje, održavanje i čišćenje



Ako na tijelu proizvoda ima mrlja, obrišite ih vlažnom krpom. Ako mrlje i dalje postoje, nanosite na njih blagi sapun, iščetkajte ih malom četkom, a zatim obrišite vlažnom krpom. Ako na plastičnim dijelovima ima ogrebotina, uklonite ih brusnim papirom ili drugim abrazivnim materijalom. Ne čistite proizvod alkoholom, benzinom, kerozinom ili drugim korozivnim i hlapljivim kemijskim otapalima kako biste izbjegli ozbiljno oštećenje proizvoda. Ne perite proizvod mlazom vode pod visokim tlakom. Tijekom čišćenja provjerite je li proizvod isključen, kabel za punjenje isključen i gumeni poklopac zatvoren jer prodiranje vode može uzrokovati strujni udar ili druge ozbiljne probleme. Infiltracija vode u bateriju može uzrokovati oštećenje unutarnjih strujnih krugova, opasnost od požara ili eksplozije. Ako posumnjate da je voda ušla u bateriju odmah prestanite s njenom uporabom i odnesite je u službu nakon prodaje kod svog prodavača radi provjere.

Kada se proizvod ne koristi, držite ga u zatvorenom prostoru na suhom i hladnom mjestu. Nemojte ga držati na otvorenom ili u automobilu dulje vrijeme. Pretjerana sunčeva svjetlost, pregrijavanje i pretjerana hladnoća ubrzavaju starenje guma i ugrožavaju vijek trajanja i proizvoda i baterije. Nemojte ga izlagati kiši ili vodi, niti ga uranjati i prati vodom.

Redovito provjeravajte zategnutost raznih vijčanih elemenata, posebice osovina kotača, sklopivog i transportnog sustava, upravljačkog sustava, kočionog sustava, dobro stanje okvira, vilica i ovjesa. Matice i svi ostali samozatezni elementi mogu izgubiti svoju učinkovitost, stoga je potrebno povremeno provjeriti i zategnuti te komponente.

Kao i sve mehaničke komponente, ovaj je proizvod također podložan habanju i velikom opterećenju. Različiti materijali i komponente mogu na različite načine reagirati na trošenje ili zamor od naprezanja. Ako je vijek trajanja neke komponente prekoračen, može iznenada puknuti, uzrokujući ozljedu vodiča. Bilo kakav oblik pukotine, ogrebotine ili promjene boje na područjima pod velikim opterećenjem ukazuje na to da je životni vijek komponente istekao i da se mora zamijeniti.

Provjerite stanje istrošenosti guma: ne smije biti posjekotina, pukotina, stranih tijela, abnormalnih otekline, dijelova koji nedostaju i drugih oštećenja.

Ne pokušavajte sami rastaviti ili popraviti proizvod. Zamjenu svih komponenti skutera mora izvršiti ovlašteni servis za tehničku pomoć, a za više informacija kontaktirajte svog prodavača ili posjetite web stranicu www.jeepurbanemobility.com/en

10. Konfiguracija aplikacije

Ovaj se proizvod može kombinirati s aplikacijom Jeep e-mobility. Aplikacija vam omogućuje upravljanje proizvodom izravno s vašeg pametnog telefona.



Otvorite aplikaciju i slijedite upute na referentnoj usluzi aplikacije.

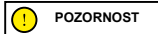

Aplikacija može zahtijevati različita dopuštenja potrebna za rabljenje i funkcionalnost same aplikacije.

Inačica aplikacije je možda ažurirana na vašoj usluzi aplikacija. Preporučamo da stalno provjeravate ažuriranja aplikacija kako biste iskoristili prednosti novih značajki i da uvijek instalirate najnovije izdanje aplikacije na svoj uređaj.

Ne koristite uređaj tijekom vožnje.

11. Tehnički list

Opće informacije

	JUC AS	JAD AS		JAF SR
Okvir	Legura magnezija	Legura magnezija		Čelik
Amortizeri	Prednji i stražnji	Prednji i stražnji		prednji
Brzina	JE-MO-220008 JE-MO-220011	JE- MO-220006	JE- MO-220007	JE-MO-220010
	Pješak: ≤ 6km/h L2: ≤ 15km/h L3: ≤ 20km/h L4: ≤ 25km/h (maks. brzina) *	Pješak: ≤ 6km/h L2: ≤ 15km/h L3: ≤ 20km/h L4: ≤ 25km/h (maks. brzina) *	Pješak: ≤ 6km/h L2: ≤ 10km/h L3: ≤ 15km/h L4: ≤ 20km/h (maks. brzina) *	Pješak: ≤ 6km/h L2: ≤ 15km/h L3: ≤ 20km/h L4: ≤ 25km/h (maks. brzina) *
Maksimalni nagib**	26%	26%		18%
Kočnice	Prednja elektronska kočnica i stražnja disk kočnica	Prednja elektronska kočnica i stražnja disk kočnica		Prednja elektronska kočnica i stražnja disk kočnica
Gume	Dimenzije: 10" bez zračnice Preporučeni tlak: 44 PSI / 3 BAR	Dimenzije: 10" bez zračnice Preporučeni tlak: 44 PSI / 3 BAR		Dimenzije: 8,5" sa zračnicom Preporučeni tlak: 50 PSI / 3,5 BAR
Maksimalno opterećenje	100 kg	100 kg		100 kg
Vozač	Provjerite zakone koji su na snazi u vašoj zemlji			
Radna temperatura	-5°C / 40°C	-5°C / 40°C		-5°C / 40°C
Razina zaštite	IPX4: JE-MO-220008 IPX5: JE-MO-220011	IPX4		IPX4
Vrijeme punjenja	Oko 5 sati	Oko 7 sati		Oko 5 sati
Autonomija**	do 45km	do 40km		do 25km

Električni sustav

Nazivna snaga motora	≤ 0.5kW; 500W bez četkica, 28Nm	≤ 0.35kW; 350W bez četkica, 18.9Nm	≤ 0.35kW; 350W bez četkica, 17Nm
Maksimalna snaga motora	≤ 0.7kW; 700W	≤ 0.515kW; 515W	≤ 0.515kW; 515W bez četkica
Zaslون	3.5" LED u boji	3.5" LED u boji	LED u boji
Baterija	48V 9.6Ah 461Wh	36V 10.4Ah 374Wh	36V 7.5Ah 270Wh
Zaštita od niskog napona	35.75V ± 0.5V	30V ± 0.5V	31V ± 1V
Ograničenje struje	18A	18A	18A
Kers	Da	Da	Da
Svjetla	LED prednja i stražnja	LED prednja i stražnja	LED prednja i stražnja
Funkcionalnost	Bluetooth s aplikacijom	Bluetooth s aplikacijom	Bluetooth s aplikacijom
Mjere			
Neto težina	19.6kg	19.5kg	15kg
Bruto težina	23.4kg	23.3kg	17kg

* Uvijek poštujte prometne propise i propise koji su na snazi u zemlji u kojoj prometujete.

** Podložno varijacijama ovisno o težini vozača, uvjetima na cesti i temperaturi

Opće informacije

	JAF AS	JXP
Okvir	Aluminij	Aluminij
Amortizeri	Prednje	Prednji i stražnji
Brzina	JE-MO-230002	JE-MO-220009
	L1 = ≤ 6km/h L2 = ≤ 15km/h L3 = ≤ 20km/h L4 = ≤ 25km/h	L1: Pješak; ≤ 6km/h L2: ≤ 15 km/h L3: ≤ 20 km/h L4: ≤ 25 km/h (maks. brzina) *
Maksimalni nagib**	15%	20%
Kočnice	Prednja elektronska kočnica i stražnja disk kočnica	Prednja i stražnja disk kočnica
Gume	Mjera 8.5" sa zračnom komorom Preporučani tlak 50 psi / 3.5 bar	Dimenzije: 10" bez cijevi
Maksimalno opterećenje	100 kg	120 kg
Vozač	Provjerite zakone koji su na snazi u vašoj zemlji	
Radna temperatura	-5°C / +50°C	-10°C / 45°C
Razina zaštite	IPX5	IPX5
Vrijeme punjenja	Oko 5 sati	Oko 8 sati
Autonomija**	do 30km	do 60km

Električni sustav

Nazivna snaga motora	≤ 0,35 kW; 350 W bez četkica, 15 Nm	≤ 0,5 kW; 500 W bez četkica
Maksimalna snaga motora	≤ 0,499 kW; 499 W bez četkica	≤ 0,865 kW; 865 W
Zaslon	LED u boji	LED u boji
Baterija	36V 7.8Ah 280Wh	48V 15Ah 720Wh
Zaštita od niskog napona	30 V ± 0,5 V	39 V ± 0,5 V
Ograničenje struje	17 A ± 1 A	21 A ± 0,5 A
Kers	Da	Da
Svjetla	LED prednja i stražnja	LED prednja i stražnja
Funkcionalnost	Da	Da

Mjere

Neto težina	13 kg	25 kg
Bruto težina	15 kg	30 kg

* Uvijek poštujte prometne propise i propise koji su na snazi u zemlji u kojoj prometujete.

** Podložno varijacijama ovisno o težini vozača, uvjetima na cesti i temperaturi

12. Rješavanje problema

Problem	Uzrok	Riješenje
Motor ne radi	Električni problem, postoji kod greške	Zatražite tehničku pomoć
Pogonski kotač se ne okreće	Problem u kočnicama Motor je blokiran	Podesite kočnice, ako se problem nastavi, zatražite tehničku pomoć Provjerite je li kotač dobro zategnut , provjerite okreće li se kotač bez paljenja vozila. Ako se problem nastavi zatražite tehničku pomoć
Motor se gasi dok radi	Pregrijavanje motora Prisutnost koda greške	Zaustavite vozilo i pričekajte da se ohladi Zatražite tehničku pomoć
Nakon punjenja, proizvod se ne pali ili se gasi nakon nekoliko km.	Oštećena baterija	Zatražite tehničku pomoć
Baterija se ne puni ili se proizvod ne uključuje	Problemi s vezom Baterija nije spojena (modeli s uklonjivom baterijom) Baterija je prazna Baterija je oštećena Problem s punjačem	Zatražite tehničku pomoć Provjerite je li priključak za napajanje priključen. Napunite bateriju do 100% Zatražite tehničku pomoć Zamijenite punjač

Tablica kodova grešaka

Model	Kod	Upute	Rješenje
JUC AS	E01	Zaštita od prekomjerne struje	Isključite vozilo, pričekajte nekoliko minuta prije ponovnog pokretanja vozila
	E02	Zaštita od niskog napona	Napunite bateriju, ako nije riješeno, zatražite tehničku pomoć
	E03	Zaštita od prenapona	Zatražite tehničku pomoć
	E04	Kvar motora	Zatražite tehničku pomoć
	E05	Kvar MOS-a upravljačke jedinice	Zatražite tehničku pomoć
	E06	Kvar MOS-a upravljačke jedinice	Zatražite tehničku pomoć
JAD AS	E07	Greška signala upravljačke jedinice	Zatražite tehničku pomoć
	E08	Zaštita od pregrijavanja	Isključite vozilo, pričekajte nekoliko minuta prije ponovnog pokretanja vozila, ako ne riješite problem, zatražite tehničku pomoć
	E09	Neispravnost akceleratora	Zatražite tehničku pomoć
	E10	Kvar senzora ručice kočnice	Zatražite tehničku pomoć
	E11	Kvar sustava rasvjete	Zatražite tehničku pomoć
	E12	Greška u komunikaciji zaslona	Zatražite tehničku pomoć
	E13	Kvar tipke za uključivanje	Zatražite tehničku pomoć

Model	Kod	Upute	Rješenje
JAF SR	E01	Kvar motora	Zatražite tehničku pomoć
	E02	Kvar MOS-a upravljačke jedinice	Zatražite tehničku pomoć
	E03	Kvar senzora kočnice (isključivanje)	Zatražite tehničku pomoć
	E04	Neispravnost akceleratora	Zatražite tehničku pomoć
	E05	Zaštita od niskog napona	Napunite bateriju, ako nije riješeno, zatražite tehničku pomoć
	E06	Greška u komunikaciji zaslona	Zatražite tehničku pomoć
	E07	Zaštita od prekomjerne struje	Zatražite tehničku pomoć
	E08	Greška signala upravljačke jedinice	Zatražite tehničku pomoć
	E09	Greška \ blokada motora bez četkica	Zatražite tehničku pomoć

Model	Kod	Problem	Upute
JAF AS	E10	Pogreška u komunikaciji prikaza	Pokazuje mogući prekid komunikacije između prikaza električnog skutera i upravljačke jedinice čime se uzrokuje gubitak informacija. Kontrolirajte povezivanje između prikaza i upravljačke jedinice ili zatražite tehničku pomoć.
	E11	Pogreška osjetnika za struju motora	Pokazuje anomaliju u osjetniku za struju motora električnog romobila. Provjerite ožičenje motora ili zatražite tehničku pomoć.
	E14	Pogreška osjetnika akceleratora	Pokazuje anomaliju osjetnika za ubrzanje električnog romobila. Provjerite osjetnik i ožičenje ili zatražite tehničku pomoć.
	E15	Pogreška osjetnika za kočnice	Pokazuje anomaliju u osjetniku kočnica električnog romobila. Provjerite osjetnik i ožičenje ili zatražite tehničku pomoć.
	E16	Pogreška osjetnika motora	Ako se pogreška pojavi pri pokretanju kontrolirajte da li je ožičenje motora normalno. Ako se pojavi tijekom kočenja, kontrolirajte i zamijenite motor ili kontrolor za rješavanje problema ili zahtijevajte tehničku pomoć.
	E21	Pogreška komunikacije BMS	Zatražite tehničku pomoć.
	E50	Pogreška osnovnog voda visokog tlaka	Ako se pogreška pokaže pri pokretanju, kontrolirajte je li napajanje baterije normalno. Ako se pojavi tijekom vožnje bit će potrebno zamijeniti bateriju ili kontrolora za rješavanje problema ili zatražite tehničku pomoć.
	E55	Pogreška visoke temperature upravljačke jedinice	Ako je temperatura kontrolora previsoka, ugasite vozilo i pustite da se ohladi prije njegovog ponovnog pokretanja. Ako se pogreška pokaže prigodom pokretanja, potrebno je zamijeniti kontrolora za rješavanje problema.

Model	Kod	Problem	Upute
JXP	4	Pogreška kratkog spoja	Pokazuje kratki spoj u strujnom ožičenju električnog romobila. Provjerite ožičenje, zahtijevajte tehničku pomoć.
	6	Napon 5V preizak	Zatražite tehničku pomoć.
	10	Pogreška u komunikaciji prikaza	Pokazuje mogući prekid komunikacije između prikaza električnog skutera i upravljačke jedinice čime se uzrokuje gubitak informacija. Kontrolirajte povezivanje između prikaza i upravljačke jedinice ili zatražite tehničku pomoć.
	11/12/13	Pogreška osjetnika za struju motora	Pokazuje anomaliju u osjetniku za struju motora električnog romobila. Provjerite ožičenje motora ili zatražite tehničku pomoć.
	14	Pogreška osjetnika akceletarora	Pokazuje anomaliju u osjetniku za ubrzanje električnog romobila. Provjerite osjetnik i ožičenje ili zatražite tehničku pomoć.
	15	Pogreška osjetnika za kočnice	Pokazuje anomaliju u osjetniku kočnica električnog romobila. Provjerite osjetnik i ožičenje ili zatražite tehničku pomoć.
	16/17/18	Pogreška osjetnika motora	Ako se pogreška pojavi pri pokretanju kontrolirajte da li je ožičenje motora normalno. Ako se pojavi tijekom kočenja, kontrolirajte i zamijenite motor ili kontrolor za za rješavanje problema ili zahtijevajte tehničku pomoć.
	21	Pogreška komunikacije BMS	Zatražite tehničku pomoć.
	50	Pogreška osnovnog voda visokog tlaka	Ako se pogreška pokaže pri pokretanju, kontrolirajte je li napajanje baterije normalno. Ako se pojavi tijekom vožnje bit će potrebno zamijeniti bateriju ili kontrolora za rješavanje problema ili zatražite tehničku pomoć.
	53	Pogreška preopterećenja sustava.	Pokazuje preopterećenje sustava električnog romobila, zahtijevajte tehničku pomoć.
	55	Pogreška visoke temperature upravljačke jedinice	Ako je temperatura kontrolora previsoka, ugasite vozilo i pustite da se ohladi prije njegovog ponovnog pokretanja. Ako se pogreška pokaže prigodom pokretanja, potrebno je zamijeniti kontrolora za rješavanje problema.
	58	Alarm za visoku temperaturu baterije	Ako je temperatura baterije previsoka, ugasite vozilo i ostavite ga da se ohladi prije njegovog ponovnog pokretanja.

13. Odgovornost i opći uvjeti jamstva

Vozač preuzima sve rizike povezane s nekorištenjem kacige i druge zaštitne opreme. Vozač je obavezan pridržavati se važećih lokalnih propisa koji se odnose na:

1. minimalnu dob dopuštenu za vozača,
2. ograničenja za tip vozača koji mogu da koriste proizvod
3. na sve ostale regulatorne aspekte

Vozač je, također, obavezan održavati proizvod čistim i u savršenom stanju učinkovitosti i održavanja, marljivo provoditi sigurnosne provjere za koje je odgovoran kao što je opisano u prethodnim odjeljcima, ne remetiti proizvod ni na koji način i čuvati svu dokumentaciju vezanu uz održavanje.

Tvrtka nije odgovorna za nastalu štetu i ni na koji način nije odgovorna za štetu nanесenu stvarima ili osobama u slučajevima kada:

- proizvod koristi nepropisno ili nije u skladu s uputama u uputama za uporabu;
- proizvod, nakon kupnje, izmijenjen ili neovlašteno u svim ili nekim njegovim komponentama.

U slučaju kvara proizvoda iz razloga koji se ne mogu pripisati nepravilnom ponašanju vozača, obratite se centru za podršku ili posjetite stranicu www.jeepurbanemobility.com/en

Svi kvarovi ili kvarovi uzrokovani slučajnim događajima i/ili koji se mogu pripisati odgovornosti klijenta ili uporabom proizvoda koja nije sukladna njegovom namjenom i/ili kako je navedeno u dokumentaciji uvijek su isključeni iz opsega Pravnog jamstva Proizvoda, tehnike priključene na proizvod, ili zbog neuspjeha podešavanja mehaničkih dijelova, prirodnog trošenja potrošnog materijala ili uzrokovanog pogreškama pri sklapanju, nedostatkom održavanja i/ili uporabom istih koji nisu sukladni uputama.

Na primjer, sljedeće se treba smatrati izuzetima iz Pravnog jamstva koje se odnosi na proizvode:

- uzrokovana udarcima, slučajnim padovima ili sudarima, prohodima;
- uzrokovana upotrebom, izlaganjem ili skladištenjem u neprikladnom okruženju (npr.: prisutnost kiše i/ili blata, izloženost vlazi ili pretjeranoj toplini, kontakt s pijeskom ili drugim tvarima)
- oštećenja nastala usljed nepodešavanja za stavljanje na put i/ili održavanje mehaničkih dijelova, mehaničkih disk kočnica, upravljača, guma itd.; pogrešno postavljanje i/ili nepravilno postavljanje dijelova i/ili komponenti
- prirodno trošenje potrošnih materijala: mehaničke disk kočnice (npr.: jastučići, čeljusti, disk, sajle), gume, oslonci za noge, brtve, ležajevi, LED svjetla i žarulje, postolje, ručke, blatobrani, gumeni dijelovi (podnožje), kabelski snopovi konektora, prednje ploče i naljepnice itd.;
- nepravilno održavanje i/ili nepravilna uporaba baterije proizvoda;
- neovlašteno diranje i/ili nametanje dijelova proizvoda;
- neispravno ili neadekvatno održavanje ili modifikacija proizvoda;
- korištenje proizvoda (npr.: prekomjerno opterećenje, korištenje u natjecanjima i/ili za iznajmljivanje ili komercijalne aktivnosti iznajmljivanja);
- održavanje, popravke i/ili tehničke intervencije na Proizvodu koje provode neovlaštene treće strane;
- oštećenje Proizvoda prouzrokovano transportom, ako ga izvrši Kupac;
- i/ili kvarovi koji proizlaze iz uporabe neoriginalnih rezervnih dijelova.

Pozivamo vas da pogledate najnoviju verziju jamstvenih uvjeta dostupnih na stranici www.jeepurbanemobility.com/en/support/

14. Informacije o odlaganju



Obrada električnog ili elektroničkog uređaja na kraju njegovog životnog vijeka (primjenjivo u svim zemljama Europske unije i drugim europskim sustavima s posebnim sustavima za prikupljanje)

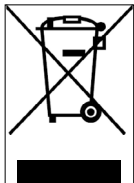

Ovaj simbol na proizvodu ili pakiranju označava da se s proizvodom ne smije postupati kao s uobičajenim kućnim otpadom, već ga treba predati na odgovarajuće sabirno mjesto za recikliranje električne i elektroničke opreme (OEEO).

Osiguravanjem pravilnog zbrinjavanja ovog proizvoda pomoći ćete u sprječavanju mogućih negativnih posljedica za okoliš i ljudsko zdravlje, koje bi inače mogle biti uzrokovane neprikladnim zbrinjavanjem ovog proizvoda.

Recikliranje materijala pomaže u očuvanju prirodnih resursa.

Za detaljnije informacije o recikliranju i odlaganju ovog proizvoda možete se obratiti lokalnoj službi za zbrinjavanje otpada ili prodajnom mjestu gdje ste ga kupili.

U svakom slučaju, zbrinjavanje se mora provesti sukladno važećim zakonima u zemlji kupnje.

Konkretno, potrošači su obvezni ne odlagati WEEE kao komunalni otpad, već moraju sudjelovati u odvojenom prikupljanju ove vrste otpada na dva načina dostave:

- Općinskim sabirnim centrima (također zvanim Eko-parcele, ekološki otoci), izravno ili preko sabirnih službi komunalnih poduzeća, gdje su one.
- Na prodajnim mjestima nove električne i elektroničke opreme.

Ovdje možete besplatno isporučiti vrlo male OEEO proizvode (s najdužom stranicom manjom od 25 cm), dok se veći mogu isporučiti 1 prema 1, odnosno isporukom starog proizvoda pri kupnji novog jednakih funkcija.

Nadalje, metoda 1 na 1 uvijek je zajamčena prigodom kupnje novog EEE od strane potrošača, bez obzira na veličinu WEEE.

U slučaju nezakonitog odlaganja električne ili elektroničke opreme mogu se primijeniti kazne predviđene važećim zakonodavstvom o zaštiti okoliša.

Ako OEEO sadrži baterije ili akumulatore, oni se moraju ukloniti i podvrgnuti posebnom diferenciranom prikupljanju.



Postupanje s istrošenim baterijama (primjenjivo u svim zemljama Europske unije i drugim europskim sustavima s posebnim sustavima za prikupljanje)

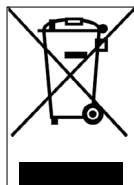

Ovaj simbol na proizvodu ili na njegovoj ambalaži označava da se baterija ne smije tretirati kao obični kućni otpad. Na nekim vrstama baterija ovaj se simbol može koristiti u kombinaciji s kemijskim simbolom.

Kemijski simboli za živu (Hg) ili olovo (Pb) dodaju se ako baterija sadrži više od 0,0005% žive ili 0,004% olova.

Osiguravanjem pravilnog zbrinjavanja istrošenih baterija pomoći ćete u sprječavanju mogućih negativnih posljedica za okoliš i ljudsko zdravlje koje bi

inače mogle nastati nepravilnim rukovanjem otpadom. Recikliranje materijala pomaže u očuvanju prirodnih resursa. U slučaju proizvoda koji zbog sigurnosti, izvedbi ili zaštite podataka zahtijevaju stalnu vezu s unutarnjom ćelijom/baterijom, treba je zamijeniti samo kvalificirano servisno osoblje.

Proizvod na kraju njegovog životnog vijeka odnesite na sabirna mjesta prikladna za odlaganje električne i elektroničke opreme:

to osigurava da se i baterija unutar nje ispravno postupa.

Za detaljnije informacije o zbrinjavanju istrošenih baterija ili proizvoda, možete se obratiti lokalnoj službi za zbrinjavanje otpada ili prodajnom mjestu gdje ste ga kupili.

U svakom slučaju, zbrinjavanje se mora provesti sukladno važećim zakonima u zemlji kupnje.

Acest manual este valabil pentru următoarele trotinete electrice:

JUC AS / JAD AS / JAF SR JAF AS / JXP

Manual de utilizare
JE-MO-000001 rev. 2

Cuprins

1. Instrucțiuni de siguranță
2. Conținutul pachetului și modul de asamblare
3. Prezentarea produsului
4. Încărcarea bateriei
5. Informații cu privire la comenzi/Panou de control
6. Ghid rapid
7. Îndoiiți și transportați
8. Autonomie și performanță
9. Depozitare, întreținere și curățare
10. Configurare aplicație
11. Fișa tehnică
12. Probleme și soluții
13. Condiții generale de răspundere și garanție
14. Informații privind eliminarea

Traducerea instrucțiunilor originale

Vă mulțumim că ați ales acest produs.

Pentru informații, suport tehnic, asistență și pentru a consulta condițiile generale de garanție, vă rugăm să contactați dealerul dumneavoastră sau să vizitați www.jeepurbanemobility.com/en

1. Instrucțiuni de siguranță

IMPORTANT! Citiți și urmați cu atenție următoarele instrucțiuni înainte de a utiliza produsul. Păstrați acest manual pentru consultări ulterioare sau pentru utilizatorii noi.

Acordați-vă suficient timp pentru a învăța elementele de bază pentru utilizare pentru a evita eventualele incidente grave care ar putea avea loc în primele luni. Pentru a obține asistență adecvată cu privire la modul de utilizare corectă a produsului sau pentru a fi îndrumat către o organizație de formare corespunzătoare, contactați distribuitorul dumneavoastră.

Societatea își declină orice responsabilitate directă sau indirectă care decurge din utilizarea greșită a produsului, nerespectarea atât a legislației rutiere, cât și a instrucțiunilor din acest manual, a accidentelor și a litigiilor cauzate de nerespectarea reglementărilor și ca urmare a acțiunilor ilegale.

Acest produs este destinat utilizării în scopuri recreative, pentru a fi folosit de o singură persoană și nu pentru transportul de pasageri, deci nu poate fi utilizat de mai multe persoane în același timp.

Nu modificați în niciun fel scopul utilizării vehiculului, acest produs nu este potrivit pentru cascadorii, competiții, transportul de obiecte, tractarea altor vehicule sau atașuri.

Trotineta electrică trebuie utilizată cu prudență, respectând întotdeauna **regulile** impuse de Codul Rutier al țării în care este utilizată, pentru a evita pericolele și pentru a avea grijă maximă de sine și de ceilalți.

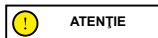

Cerințe orientative privind proiectarea vehiculelor:

Model trotinetă electrică	JUC AS	JAD AS	JAF SR	JAF AS	JXP
Cod produs	JE-MO-220008 JE-MO-220011	JE-MO-220006 JE-MO-220007	JE-MO-220010	JE-MO-230002	JE-MO-220009
Greutate MIN (Kg)	30	30	30	30	30
Greutate MAX (Kg)	100	100	100	100	100
*Vârsta MIN	14	14	14	14	14
*Vârsta MAX	65	65	65	65	65
Înălțime (cm) MIN	120	120	120	120	120
Înălțime (cm) MAX	200	200	200	200	200

* Înainte de a utiliza produsul, verificați și respectați reglementările locale în vigoare în ceea ce privește vârsta minimă permisă pentru șofer, restricțiile privind tipul de șoferi care pot utiliza produsul și utilizarea produsului în sine.

Nivelul de presiune sonoră (zgomot) de emisie ponderat A la urechea conducătorului este sub 70 dB(A).

Forma grafică a avertismentelor de siguranță

Pentru a identifica mesajele de siguranță din acest manual, vor fi utilizate următoarele simboluri grafice de semnalizare. Acestea au funcția de a atrage atenția cititorului/utilizatorului în scopul utilizării corecte și sigure a produsului.

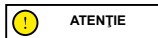

Fiți foarte atenți

Evidențiază regulile de respectat pentru evitarea deteriorării produsului și/sau pentru prevenirea apariției unor situații periculoase.



Riscuri reziduale

Evidențiază prezența pericolelor care provoacă riscuri reziduale și cărora utilizatorul trebuie să le acorde atenție pentru a evita producerea de răni sau pagube materiale.

Avertismente generale



Este important să țineți cont de faptul că atunci când vă aflați într-un loc public sau pe stradă, chiar dacă respectați acest manual ad literam, nu sunteți protejat complet împotriva leziunilor cauzate de nerespectarea sau acțiunile necorespunzătoare întreprinse cu alte vehicule, obstacole sau persoane. Utilizarea greșită a produsului sau nerespectarea instrucțiunilor din acest manual poate cauza daune grave.

Acest produs este un vehicul electric. Cu cât conduceți mai repede, cu atât distanța de frânare se prelungește. Frânarea de urgență pe drumurile alunecoase, noroioase, umede sau înghețate poate duce la derapajul roților și la pierderea echilibrului. Trebuie menținută o viteză adecvată și o distanță de siguranță față de alte vehicule sau pietoni. Fiți foarte atenți când conduceți pe drumuri pe care nu le cunoașteți. Nu deschideți suportul când utilizați produsul, întrucât există un risc de rănire corporală gravă și de deteriorare a produsului.

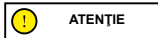

un risc de rănire corporală gravă și de deteriorare a produsului.

Pe un carosabil umed, distanța de frânare crește și aderența scade semnificativ față de carosabilele uscate! Conduceți cu foarte mare atenție, respectând distanța!

Pentru siguranța dumneavoastră, purtați întotdeauna: cască, genunchiere și cotiere pentru a vă proteja de căderi și răni în timp ce conduceți trotineta. Când împrumutați produsul, solicitați conducătorului să folosească echipamentul de siguranță și explicați-i cum să manevreze vehiculul. Pentru a evita rănirea, nu împrumutați produsul persoanelor care nu știu să-l folosească. Purtați întotdeauna încălțăminte înainte de a începe să utilizați produsul.

Copiii nu trebuie să se joace cu trotineta sau cu oricare dintre componentele acesteia și nici nu trebuie să li se permită să o curețe sau să o întrețină.

Când conduceți produsul, aveți grijă să nu speriați copiii și pietonii. Când treceți prin spatele lor, avertizați-i folosind claxonul și încetiniți până la viteza minimă de 6 km/h.

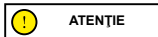

Informații referitoare la frecvență:

Banda de frecvență de funcționare a dispozitivului Bluetooth® este cuprinsă între 2,4000 GHz și 2,4835 GHz. Puterea maximă a frecvențelor radio transmisă în benzile de frecvență este de 100mW.

Instrucțiuni și avertismente privind modul de conducere

Condiții	Utilizare adecvată/prevăzută	Utilizare necorespunzătoare
Conducători	Unul	Più persone, con bambini o animali.
Echipament de siguranță	Cască, genunchiere, cotiere, jachetă reflectorizantă.	Nessun equipaggiamento.
Verificare înainte de conducere	Înainte de fiecare utilizare, verificați frânele și uzura acestora, verificați presiunea din pneuri (a se vedea valoarea recomandată pe partea pneurilor), uzura roților, accelerația, indicatoarele, luminile și starea de încărcare a bateriei. Dacă sunt detectate zgomote sau anomalii neobișnuite, nu utilizați produsul și contactați dealer-ul sau Serviciul de Asistență Tehnică Autorizat.	Non controllare mai il prodotto prima della guida.
	Dacă sunt detectate zgomote sau anomalii neobișnuite, nu utilizați produsul și contactați dealer-ul sau Serviciul de Asistență Tehnică Autorizat.	Utilizzare il prodotto in presenza di rumori e anomalie.
Mergeți împingând produsul	Nu accelerați. Împingeți în timp ce mergeți pe trecerile de pietoni În zonele pietonale, fără regim pietonal (6 km/h) In zone aglomerate.	Apăsați acceleratorul. Conduceți vehiculul pe trecerile de pietoni. Conduceți vehiculul în zonele pietonale dacă nu este echipat cu modul pietonal (6 km/h). Conduceți vehiculul în zonele aglomerate.
Din poziția oprit	Persoana care conduce acest produs trebuie să poată pune cu ușurință ambele picioare pe sol, ținând ghidonul la înălțimea corectă.	Nu poate menține drept și în echilibru produsul. Așezați-vă pe produs când funcționează sau este oprit.

Condiții	Utilizare adecvată/prevăzută	Utilizare necorespunzătoare
Conduceți în condiții normale	Nu atârnați de ghidon obiecte.	Obiectele care atârna de ghidon cauzează instabilitate și pot crea dificultăți la realizarea manevrelor.
	Conduceți cu ambele mâini pe ghidon. Nu utilizați dispozitive precum telefoane, smart-watch, căști, dispozitive de ascultat muzică.	Conduceți cu o mână sau fără să folosiți mâinile. Utilizați dispozitive precum telefoane, smart-watch, căști, dispozitive de ascultat muzică.
	Conduceți cu ambele picioare așezate confortabil și în siguranță peste suport.	Conduceți cu unul sau cu ambele picioare în afara suportului pentru picioare. Este interzisă poziționarea și concentrarea greutății pe apărătoarea de protecție din spate.
	Conduceți folosind cască și echipamentul de protecție.	Conduceți fără cască și echipament de protecție.
	Circulați pe drumuri ușor accesibile, netede și compacte, evitați zonele cu trafic intens sau zonele aglomerate: de exemplu, piste dedicate pentru biciclete, suprafețe pavate netede. Respectați reglementările locale în vigoare și codul rutier.	Conduceți pe autostrade, drumuri pe distanțe lungi. Conduceți pe drumuri aglomerate. Conduceți pe trotuar. Conduceți în zonele aglomerate. Conduceți pe străzile foarte accidentate. Conduceți în apropiere de: râpe, zone abrupte, porturi, mare, lacuri și râuri. Nu respectați reglementările în vigoare și codul rutier. Nu respectați reglementările în vigoare și codul rutier.
	Priviți întotdeauna în față și fiți atenți la toate obstacolele, vehiculele și pietonii din apropiere.	Vă distrageți atenția în timpul conducerii.
	Schimbați direcția, asigurându-vă că sunteți văzuți, în timp ce adaptați viteza. În orice caz, anticipați traiectoria și adaptați-vă viteza, respectând codul rutier și pe cei mai vulnerabili. Utilizați întotdeauna indicatoarele de direcție dacă sunt prevăzute pe produs.	Schimbați direcția brusc și la viteză ridicată, fără să vă asigurați că sunteți văzuți. Frânarea și virajul în același timp fac vehiculul instabil. Nu folosiți semnalizatorul de schimbare a direcției.
	Încetiniți în prezența pietonilor. Utilizați modul pietonal în zonele pietonale (6 Km/h). Făceți-vă simțită prezența prin folosirea claxonului.	Accelerați sau mențineți viteza în prezența pietonilor. Conduceți fără să utilizați modul pietonal în zonele pietonale (6 Km/h). Nu avertizați folosind claxonul.
	Condiții de drum denivelate: denivelări/gradiente/suprafețe rutiere denivelate	Conduceți cu viteză moderată. Îndoii ușor genunchii pentru o mai bună absorbție a șocurilor atunci când traversați o suprafață neuniformă.

Condiții	Utilizare adecvată/prevăzută	Utilizare necorespunzătoare
Comportament: în curbă, la coborâre, în prezența obstacolelor, a vehiculelor și a pietonilor în apropiere	Păstrați o distanță de siguranță. Nu accelerați. Frânați și încetiniți. Conduceți cu viteză moderată și frânați într-un mod sigur. Fiți atenți la uși și la alte obstacole înalte.	Non rispettare la distanza di sicurezza. Accelerare. Guida ad alta velocità, frenare improvvisamente. Passare sotto ostacoli in altezza.
Condiții de vizibilitate	Conduceți numai dacă există suficientă lumină pentru a conduce în siguranță. În cazul conducerii în condiții de luminozitate nefavorabile (după o jumătate de oră de la apusul soarelui, pe toată perioada cât este întuneric și, de asemenea, în timpul zilei, în cazul în care condițiile atmosferice împiedică vizibilitatea drumului, dacă treceți prin tuneluri), amintiți-vă să aprindeți luminile trotinetei și să purtați o vestă sau bretele reflectorizante.	Conduceți în condiții de iluminare nefavorabilă cu luminile stinse și fără utilizarea unei veste reflectorizante sau a unor bretele reflectorizante.
Condiții meteorologice	Conduceți în condiții meteorologice optime (fără ploaie).	Conduceți în condiții meteorologice nefavorabile: pe ploaie, când ninge, când este gheață sau noroi pe șosea, pe vânt puternic, pe ceață.
Parcați	În zone specifice, fără a împiedica circulația vehiculelor și a pietonilor. Pe suprafețe netede, asigurându-vă de stabilitatea produsului. Opriti produsul și folosiți întotdeauna un dispozitiv antifurt. Utilizați cricul furnizat.	Oriunde, blocând circulația vehiculelor și a pietonilor. Pe suprafețe neuniforme și fără a asigura stabilitatea. Lăsați produsul pornit, nesupravegheat, fără un dispozitiv antifurt.
Practicați sporturi extreme/cascadorii	NU	DA. Conduceți în apropiere de: râpe, zone abrupte, porturi, mare, lacuri și râuri. Conduceți în bălți. Faceți întrecere cu alte vehicule.
Supuneți produsul la impacturi puternice	NU	DA. săriți peste lucruri sau persoane, de pe scări sau de la înălțime.

Ce să faceți după o cădere:

Verificați dacă maneta de accelerație funcționează corect. Pentru a face acest lucru, accelerați și decelerați de mai multe ori.

Verificați întotdeauna dacă frânele funcționează corect. Pentru a face acest lucru, coborâți din vehicul și împingeți-l înainte și înapoi pentru a vă asigura că răspunde la comenzi.

Verificați dacă toate componentele vehiculului sunt la locul lor și fixate bine.





Verificați uzura și presiunea anvelopelor (a se vedea partea laterală a anvelopei pentru valoarea recomandată). Verificați uzura frânelor și a cablurilor.



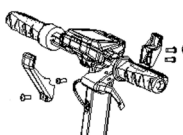

Frânele pot deveni fierbinți în timpul utilizării. Nu le atingeți după utilizare.

2. Conținutul pachetului și modul de asamblare

Produs asamblat; ghidonul se va instala cu șuruburile corespunzătoare conținute în pachet.

Model	Imagine de referință	În ambalaj	Indicații
JUC AS JAD AS		<p>1x Cheie Allen</p> <p>1x Încărcător de baterii</p> <p>4x Șuruburi pentru ghidon</p> <p>1x Cameră interioară</p> <p>1x Placă de acoperire a firelor</p> <p>1x Cârlig de transport</p> <p>1x Adaptor pentru umflarea anvelopelor</p> <p>1x Semnal sonor electronic (doar JE-MO-220008)</p>	<p>1. Ridicați coloana de direcție și introduceți ghidonul, având grijă să nu deteriorați soneria (buzzer) și să nu striviți cablurile.</p>  <p>2. Ridicați coloana de direcție și introduceți ghidonul, având grijă să nu prindeți cablurile.</p> <p>3. Instalați cârligul (vezi foto) apropiindu-l de tijă și asigurându-vă că se potrivește cu găurile; apoi introduceți șuruburile.</p> <p>4. Introduceți șurubul din exterior în orificiul situat sub panoul de control.</p> <p>5. Strângeți șuruburile.</p> <p>6. Apropiati placa de plastic și faceți-o să se potrivească (a se vedea fotografia)</p> 
JAF SR JAF AS		<p>1x Cheie Allen</p> <p>1x Încărcător de baterii</p> <p>4x Șuruburi pentru ghidon</p> <p>1x Cameră interioară</p> <p>1x Adaptor pentru umflarea anvelopelor</p>	 <p>Introduceți cele 4 șuruburi cu mâna fără a le strânge, apoi folosiți cheia hexagonală furnizată pentru a le strânge și pentru a fixa ghidonul.</p>

<p>JXP</p>		<p>4x Șuruburi pentru ghidon 1x Cheie Allen 1x Încărcător de baterie 1x Cureaua de transport</p>	 <p>Introduceți cele 4 șuruburi cu mâna fără a le strânge, apoi folosiți cheia hexagonală furnizată pentru a le strânge și pentru a fixa ghidonul.</p>
-------------------	--	--	--

Etape:

JUC AS / JAD AS:

- Deschideți pachetul și îndepărtați ambalajul superior.
- Ridicați coloana și introduceți ghidonul, având grijă să nu deteriorați claxonul (cu excepția JE-MO-220008*) și având grijă să nu striviți cablurile.
- Fixați coloana prin plierea manetei de blocare.
- Poziționați cârligul pe partea interioară a coloanei și introduceți cele 2 șuruburi (cu cap redus) fără a le strânge.
- Introduceți șurubul (cap redus) în prima gaură de pe partea opusă a coloanei.
- Strângeți cele 3 șuruburi introduse anterior.
- Așezați placa de acoperire a șurubului între gaura rămasă și capacul ecranului, introduceți șurubul (cu cap mare) și strângeți-l suficient pentru a nu deteriora placa.
- Scoateți produsul din ambalaj, deschideți cricul și verificați stabilitatea produsului.
- Verificați presiunea din anvelope (pentru valoarea recomandată, consultați partea laterală a anvelopei).

***JUC AS (JE-MO-220008) – semnal sonor**

Semnal sonor electronic (dacă este cazul)

Port de încărcare USB

(partea inferioară, sub protecția din cauciuc)

Buton stânga:

Apăsați lung butonul pentru a activa modul antifurt.



Buton dreapta:

Apăsați lung butonul pentru a dezactiva modul antifurt.

Buton central (claxon):

- Apăsați pentru a claxona.
- Apăsați de două ori rapid pentru a schimba sunetul claxonului.

Încărcarea dispozitivului: Conectați cablul USB în portul de încărcare (partea de jos).

JAF SR / JAF AS

- Deschideți pachetul și îndepărtați ambalajul superior.
- Ridicați și fixați coloana de direcție prin plierea manetei mecanismului de blocare.
- Conectați cablul de alimentare al afișajului la cablajul principal (dacă este necesar).
- Montați ghidonul pe coloana de direcție, acordând atenție cablurilor, introduceți cele 4 șuruburi și strângeți-le cu ajutorul cheii hexagonale.
- Scoateți produsul din ambalaj.
- Deschideți cricul și verificați stabilitatea produsului.
- Reglați mecanismul de blocare a coloanei de direcție** (dacă este necesar).
- Verificați presiunea din anvelope (pentru valoarea recomandată, consultați partea laterală a anvelopei).

*Stabilitatea coloanei de direcție – JAF

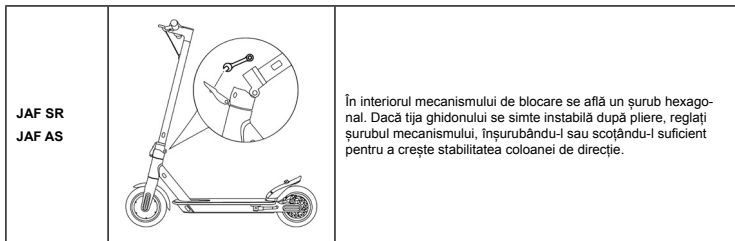

JXP

- Deschideți pachetul și îndepărtați ambalajul superior.
- Ridicați și fixați coloana de direcție prin rotirea în sensul acelor de ceasornic a șurubului mecanismului de blocare.
- Conectați cablul de alimentare al afișajului la cablajul principal (dacă este necesar).
- Montați ghidonul pe coloana de direcție, acordând atenție cablurilor, introduceți cele 4 șuruburi și strângeți-le cu ajutorul cheii hexagonale.
- Scoateți produsul din ambalaj.
- Deschideți cricul și verificați stabilitatea produsului.
- Verificați stabilitatea coloanei de direcție și, dacă este necesar, strângeți șurubul corespunzător al mecanismului de blocare.
- Verificați presiunea din anvelope (pentru valoarea recomandată, consultați partea laterală a anvelopei).



Asamblați corect produsul. În cazul în care, în timpul asamblării, observați eventuale defecte de fabricație, etape neclare sau dificultăți la montajul propriu-zis sau la reglaje, nu conduceți vehiculul și contactați dealerul dumneavoastră sau vizitați site-ul www.jeepurbanemobility.com/en pentru a primi asistență tehnică.

Nu utilizați accesorii și/sau piese suplimentare care nu sunt aprobate de producător.

Piese din plastic (inclusiv materialele de ambalare) și piesele mici nu trebuie lăsate la îndemâna copiilor întrucât pot provoca sufocare.

Este interzisă modificarea sau transformarea produsului ori a pieselor acestuia în orice mod. Acest lucru ar putea duce la afectarea eficienței și structurii produsului și poate cauza deteriorarea acestuia. Îndepărtați toate marginile ascuțite provocate de utilizarea necorespunzătoare, ruperea sau deteriorarea produsului. Dacă detectați defecte de fabrică, zgomote neobișnuite sau orice alte anomalii, nu conduceți vehiculul și contactați dealerul dumneavoastră sau vizitați

www.jeepurbanemobility.com/en pentru asistență tehnică.

3. Prezentarea produsului

În interesul dezvoltării tehnologice continue, producătorul își rezervă dreptul de a modifica produsul fără notificare prealabilă, fără a actualiza automat acest manual.

Pentru informații și pentru consultarea revizuirilor acestui manual, vizitați site-ul www.jeepurbanemobility.com/en

JUC AS / JAD AS



1. Afișaj
2. Accelație
3. Sistem de închidere
4. Coloană de direcție
5. Platformă
6. Sistem de închidere
7. Lampă
8. Roată liberă
9. Frână pe disc
10. Furcă amortizată
11. Cric
12. Port de încărcare
13. Cadru
14. Furcă amortizată
15. Roată motrice
16. Proiector
17. Maneta de eliberare rapidă
18. Indicator de direcție
19. Manetă frână
20. Comandă indicatori de direcție

JAF SR / JAF AS



1. Accelație
2. Afișaj
3. Clemă pentru închidere
4. Coloană de direcție
5. Platformă
6. Sistem de închidere
7. Lampă
8. Roată liberă
9. Frână pe disc
10. Cric
11. Port de încărcare
12. Cadru
13. Furcă amortizată
14. Roată motrice
15. Maneta de eliberare rapidă
16. Proiector
17. Indicator de direcție
18. Manetă frână
19. Comandă indicatori de direcție

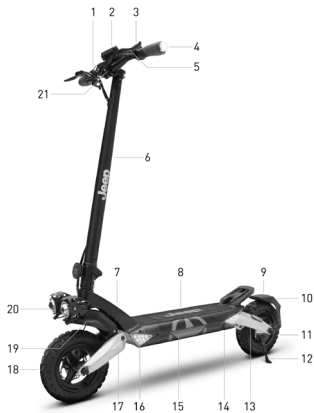

1. Accelerator
2. Afişaj
3. Întrerupător multifuncțional
4. Indicator de direcție
5. Manetă frână
6. Coloană de direcție
7. Cadru
8. Platformă
9. Aripă spate
10. Lampă
11. Roată motrice spate
12. Cric lateral
13. Furcă spate cu suspensie
14. Port de încărcare
15. Compartimentul pentru baterie și unitatea de control
16. Indicator de direcție
17. Furcă față cu suspensie
18. Roată față liberă
19. Aripă față
20. Lumini față
21. Ghidon

4. Încărcarea bateriei

ATENȚIE

La prima utilizare, încărcați produsul la 100%. Asigurați-vă că produsul, încărcătorul și portul de încărcare sunt uscate.

Instrucțiuni

1. Deschideți cricul
2. Oprii trotineta electrică

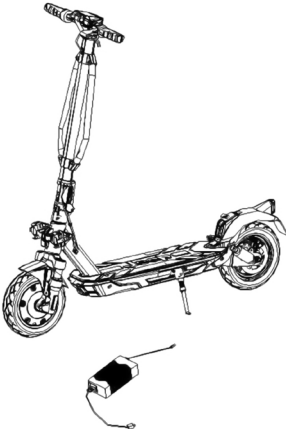
Model	Imagine de referință	Instrucțiuni
JUC AS JAD AS JAF SR JAF AS JXP		<ul style="list-style-type: none">- Scoateți capacul din cauciuc de la priza de încărcare.- Conectați încărcătorul la priza electrică și apoi la portul de încărcare.- Când produsul este încărcat complet, ledul de pe încărcător se schimbă din roșu (în curs de încărcare) în verde (încărcare finalizată).- După încărcare, deconectați încărcătorul de la vehicul și repositionați capacul de cauciuc.- Deconectați încărcătorul de la priza de perete. <p>Nu porniți trotineta în timp ce aceasta se află în curs de încărcare.</p> <h3>ATENȚIE</h3> <p>Lumina roșie de pe unitatea de alimentare se va transforma în verde atunci când operațiunea de încărcare este finalizată.</p>

ATENȚIE

Pentru a reîncărca acest produs utilizați NUMAI încărcătorul furnizat.

Model	Cod produs	Model încărcător baterie	Timpe de ieșire	Durata de încărcare
JUC AS	JE-MO-220008 JE-MO-220011	CP542000	54.6V – 2A	5 h
JAD AS	JE-MO-220006 JE-MO-220007	CP4215	42V – 1.5A	7 h
JAF SR	JE-MO-220010	XHK-916-42015	42V – 1.5A	5 h
JAF AS	JE-MO-230002	GJS150-4200150	42V – 1.5A	5h
JXP	JE-MO-220009	GJS150-5460200	54.6V – 2A	8 h

Utilizarea oricărui alt tip de încărcător poate deteriora produsul sau poate prezenta alte riscuri potențiale. Nu încărcați niciodată produsul fără supraveghere. Nu porniți produsul în timpul încărcării.

După fiecare utilizare, reîncărcați complet bateria pentru a prelungi durata de viață a acesteia. Nu reîncărcați produsul imediat după utilizare. Lăsați produsul să se răcească timp de o oră înainte de reîncărcare.

Produsul nu trebuie încărcat perioade lungi. Supraîncărcarea scurtează durata de viață a bateriei și implică riscuri potențiale suplimentare.

Se recomandă să nu lăsați vehiculul să se descarce complet pentru a evita deteriorarea bateriei.

Daunele cauzate de absența prelungită a încărcării sunt ireversibile și nu sunt acoperite de garanția limitată. Odată survenită deteriorarea, bateria nu poate fi reîncărată (dezasambarea bateriei de către personalul necalificat este interzisă, deoarece există riscul de electrocutare, scurtcircuit sau chiar incidente majore de siguranță). Dacă sunteți plecat mai mult timp, de exemplu în vacanță, și încredințați dispozitivul altcuiva, lăsați-l parțial încărcat (încărcare 20-50%), nu încărcat complet.

Efectuați în mod regulat inspecția vizuală a încărcătorului și a cablurilor încărcătorului. În cazul în care cablul de încărcare prezintă deteriorări evidente, nu-l utilizați pentru a evita alte daune și/sau riscuri; vă rugăm să ne contactați pentru înlocuire.

Avertismente cu privire la baterie

Bateria este alcătuită din celule pe bază de litiu-ion și elemente chimice care sunt periculoase pentru sănătate și mediu. Nu utilizați produsul dacă acesta emite mirosuri, substanțe sau căldură excesivă. Nu aruncați produsul sau bateria împreună cu deșeurile menajere. Utilizatorul final este responsabil pentru eliminarea echipamentelor electrice și electronice și a bateriilor în conformitate cu toate reglementările aplicabile.

Evitați utilizarea bateriilor uzate, defecte și/sau neoriginale, a altor modele sau mărci.



Nu lăsați bateria în apropierea surselor de foc sau de căldură. Risc de incendiu și explozie. Nu deschideți sau dezasamblați bateria și nu loviți, aruncați, perforați sau atașați obiecte de baterie.

Nu atingeți eventualele substanțe scurse din baterie, deoarece aceasta conține substanțe periculoase. Nu lăsați copiii sau animalele de companie să atingă bateria.



Nu supraîncărcați sau scurtcircuitați bateria. Risc de incendiu și explozie.

Nu scufundați și nu expuneți bateria la apă, ploaie sau alte lichide. Nu expuneți bateria la lumina directă a soarelui, la căldură excesivă sau la frig (de exemplu, nu lăsați produsul sau bateria într-o mașină sub lumina directă a soarelui pentru o perioadă lungă de timp), într-un mediu care conține gaze explozive sau flăcări.

Nu transportați sau depozitați bateria împreună cu obiecte metalice, cum ar fi agrafe de păr, coliere etc. Contactul dintre obiectele metalice și contactele bateriei poate provoca scurtcircuite care pot duce la vătămări fizice sau la deces.

5. Informații cu privire la comenzi/Panou de control

Model	Imagine	Descriere	
JUC AS JAD AS		A	Accelerator: apăsați în jos pentru a accelera.
		B	Butonul de alimentare: apăsați pentru a porni/opri produsul.
		B	Modificarea nivelului de viteză: apăsați de 2 ori butonul (B) pentru a selecta nivelul dorit.
		B	Faruri: Apăsați o dată butonul pentru a porni/opri.
		C	Manetă frână: strângeți maneta pentru a frâna.
JAF SR		A	Accelerator: apăsați în jos pentru a accelera
		B	Butonul de alimentare: apăsați pentru a porni/opri produsul.
		B	Modificarea nivelului de viteză: apăsați de 2 ori pentru a selecta nivelul dorit.
		B	Faruri: Apăsați o dată butonul pentru a porni/opri.
		C	Manetă frână: strângeți maneta pentru a frâna.
		D	Sonerie: apăsați o dată maneta pentru a o acționa.
		E	Comandă indicatoare de direcție - apăsați o dată pentru a activa sau dezactiva indicatorul de direcție.
F	Comanda frânei: apăsați în jos pentru a frâna.		

JAF AS		A	Accelerator: apăsați în jos pentru a accelera
		B	<p>Pornirea și oprirea: Țineți apăsat pentru a porni sau opri.</p> <p>Lumini: Apăsați o dată butonul pentru a le activa sau dezactiva.</p> <p>Modificarea nivelului de viteză: apăsați butonul de două ori pentru a selecta nivelul dorit.</p> <p>Modificarea unităților de măsură: apăsați butonul de trei ori pentru a selecta unitatea de măsură.</p>
		C	Manetă frână: strângeți maneta pentru a frâna.
		D	<p>Controlul indicatoarelor de direcție: Pentru a activa indicatoarele de direcție, apăsați comutatorul o dată la dreapta sau la stânga, în funcție de direcția pe care doriți să o semnalizați. Pentru a opri indicatorul, deplasați comutatorul înapoi în poziția centrală.</p> <p>Claxon: apăsați butonul o dată sau de mai multe ori pentru a-l activa.</p>
JXP	 	A	Accelerator: apăsați în jos pentru a accelera.
		B	<p>Control multifuncțional:</p> <ol style="list-style-type: none"> 1. Buton lumini 2. Întrerupător on/off 3. Setări 4. Selector de viteză 5. Buton claxon 6. Într. Indicator de direcție
		C	onerie: apăsați o dată maneta pentru a o acționa.
		D	Manetă frână: strângeți maneta pentru a frâna.

Model	Imagine de referință	Simboluri
<p>JUC AS</p> <p>JAD AS</p>		<ol style="list-style-type: none"> 1. Nivelul bateriei: Indică nivelul rămas al bateriei. 2. Vitezometru: Indică viteza instantanee a vehiculului. ODO: Distanța totală parcursă. TRIP: Distanța unei singure sesiuni. Lumini: Indicatorul luminos al farurilor. Nivelul 1 - mod ECO. Nivelul 2 - mod D. Nivelul 3 - mod S+. Indicator Bluetooth: Conexiune smartphone disponibilă. Cruise Control: Menținerea vitezei. Se activează după ce se menține aceeași viteză timp de câteva secunde. Afișajul va emite un sunet scurt. Modul pieton: ajută la împingerea vehiculului cu lumina spate intermitentă.
<p>JAF SR</p>		<ol style="list-style-type: none"> 1. Vitezometru: Indică viteza instantanee a vehiculului. Nivelul 1 - mod ECO. Nivelul 2 - mod DRIVE. Nivelul 3 - mod SPORT. Modul pieton: ajută la împingerea vehiculului cu lumina spate intermitentă. Lumini: Indicatorul luminos al farurilor. Cruise Control: Menținerea vitezei. Se activează după ce se menține aceeași viteză timp de câteva secunde. Afișajul va emite un sunet scurt. ODO: Distanța totală parcursă. TRIP: Distanța unei singure sesiuni. Nivelul bateriei: Indică nivelul rămas al bateriei.

JAF AS

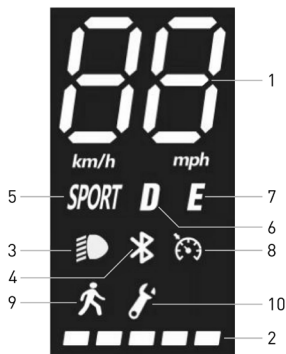

1. Vitezometru: afișează viteza actuală a trotinetei.
2. Nivelul bateriei: indică nivelul de încărcare rămas.
3. Lumini: lumini de avertizare
4. Bluetooth: lumină Bluetooth.
5. Modul SPORT: pe ecran va apărea SPORT
6. Modul CONFORT: afișajul va indica D
7. Modul ECO: afișajul va indica E
8. Cruise Control: menținerea vitezei. Se activează după ce se menține aceeași viteză timp de câteva secunde.
9. Modul pietonal
10. Defecțiune: Dacă este pornit, verificați o posibilă soluție consultând tabelul codurilor de eroare.



ATENȚIE





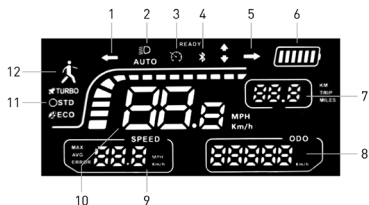

Accelerația intră în funcțiune odată ce viteza înainte depășește 3 km/h. Cruise control se dezactivează prima dată când apăsați frâna sau accelerația.

JXP



1. Indicator de direcție (stânga): lumina aprinsă = săgeată stânga activă.
2. Lumini: Indică starea luminilor trotinetei (aprins sau stins).
3. Cruise control: indică dacă funcția de control al vitezei de deplasare a trotinetei este activată (lumină aprinsă) sau dezactivată (lumină stinsă).
4. Bluetooth: indică dacă trotineta este conectată sau nu la un dispozitiv prin Bluetooth.
5. Indicator de direcție (dreapta): lumina aprinsă = săgeată stânga activă.
6. Baterie: indică starea de încărcare rămasă a bateriei.
7. KM/Trip/Mile: indică distanța parcursă în timpul unei singure călătorii.
8. ODO: indică distanța totală parcursă de trotineta electrică.
9. Speed:
 - Max indică viteza maximă atinsă de trotineta electrică în timpul unei singure călătorii;
 - Avg indică viteza medie a trotinetei electrice în timpul unei singure călătorii;
 - Error indică prezența oricăror erori sau defecțiuni în funcționarea trotinetei electrice;
10. Vitezometru: Indică viteza instantanee a trotinetei electrice în mișcare, afișată în mile pe oră (mph) sau kilometri pe oră (km/h), în funcție de modul de afișare selectat.
11. Mod de viteză:
 - Turbo: mod care oferă viteză și performanță maximă;
 - STD: mod de viteză standard
 - ECO: mod de consum redus de energie;
12. Pieton: mod de rulare cu viteză limitată (de obicei, nu mai mult de 6 km/h), cu o funcție de împingere a vehiculului cu luminile din spate intermitente, pentru a garanta siguranța în prezența pietonilor

Indicatoare de direcție (dacă există)

Modele*	Imagine de referință	Indicații
<p>JUC AS</p> <p>JAD AS</p>	<p>Unitate de acționare:</p> 	<p>La modelele unde sunt prezente, indicatoarele de direcție sunt poziționate la capătul ghidonului (partea dreaptă și stânga).</p> <p>Indicatoarele de direcție sunt necesare pentru a semnaliza cu promptitudine orice schimbare de direcție în timpul deplasării.</p> <div data-bbox="677 350 878 398" style="border: 1px solid black; padding: 5px; display: inline-block;">  ATENȚIE </div> <p>Înainte de fiecare utilizare a produsului, verificați funcționarea corectă a indicatoarelor de direcție.</p>
<p>JAF SR</p> <p>JAF AS</p>		<p>Indicatoarele de direcție sunt necesare pentru a semnaliza cu promptitudine orice schimbare de direcție în timpul deplasării.</p> <div data-bbox="674 631 874 679" style="border: 1px solid black; padding: 5px; display: inline-block;">  ATENȚIE </div> <p>Înainte de fiecare utilizare a produsului, verificați funcționarea corectă a indicatoarelor de direcție.</p>
<p>JXP</p>		<p>Indicatoarele de direcție sunt necesare pentru a semnaliza cu promptitudine orice schimbare de direcție în timpul deplasării.</p> <div data-bbox="674 882 874 930" style="border: 1px solid black; padding: 5px; display: inline-block;">  ATENȚIE </div> <p>Înainte de fiecare utilizare a produsului, verificați funcționarea corectă a indicatoarelor de direcție.</p>

6. Ghid rapid

- La prima utilizare, încărcați produsul la 100%.
- Verificați presiunea în roți (a se vedea partea laterală a anvelopei pentru valoarea recomandată). În cazul în care produsul nu atinge cel puțin 60% din km declarați sau nu atinge viteza maximă în primele 3 luni de utilizare, este probabil ca roțile să se fi dezumflat din nou. Prin urmare, va fi necesar să restabiliți presiunea indicată.
- Verificați și reglați frânele.
- Porniți ecranul.
- Așezați produsul pe o suprafață plană.
- Țineți ferm ghidonul cu ambele mâini. Pășiți pe platformă cu un picior și folosiți-l pe celălalt pentru a împinge ușor trotineta și pentru a accelera.





ATENȚIE

Funcție Zero Start: accelerația intră în funcțiune odată ce viteza înainte depășește 3 km/h.

Din motive de siguranță, produsul este setat inițial pentru a preveni pornirea din starea oprit.

- Atunci când conduceți produsul, înclinați corpul în direcția de deplasare în timpul unui viraj și rotiți încet ghidonul.
- Pentru a opri trotineta, eliberați accelerația și apăsați maneta de
- Pentru a coborî, mai întâi opriți complet trotineta. Coborârea de pe trotineta aflată în mișcare poate provoca vătămări.
- Înainte de fiecare utilizare, verificați frânele și uzura acestora, verificați presiunea în roți (a se vedea partea laterală a anvelopei pentru valoarea recomandată), uzura roților, accelerația și încărcarea bateriei.

Poziția manetei de frână

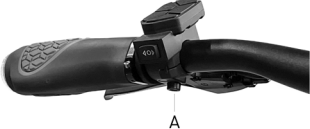
Modele	Imagine de referință	Indicații
JUC AS JAD AS		Este posibilă reglarea poziției manetei de frână, dacă este necesar, deșurubând șurubul (A). După ce poziția a fost reglată, strângeți șurubul (A).
JAF SR JAS AS		Este posibilă reglarea poziției manetei de frână, dacă este necesar, deșurubând șurubul (A). După ce poziția a fost reglată, strângeți șurubul (A).
JXP		Este posibilă reglarea poziției manetei de frână, dacă este necesar, deșurubând șurubul (A). După ce poziția a fost reglată, strângeți șurubul (A).



Model	Imagini	Indicații
<p>JUC AS</p> <p>JAD AS</p> <p>JAF SR</p> <p>JAF AS</p> <p>JXP</p>		<ol style="list-style-type: none"> 1. Verificați alinierea etrierului cu discul; dacă este necesar, reglați-o cu ajutorul șuruburilor (B) și (C). 2. Verificați distanța dintre plăcuța fixă (situată pe partea interioară a etrierului) și disc; reglați dacă este necesar. 3. Dacă frâna este prea strânsă sau prea slăbită, slăbiți șurubul (A) cu ajutorul unei chei Allen. 4. Reglați cablul de frână: dacă este prea strâns, scurtați-l, deplasându-l în sus; dacă este prea slăbit, trageți-l în jos. 5. După reglare, strângeți șurubul (A) pentru a fixa cablul.

7. Îndoiți și transportați

Asigurați-vă că trotineta electrică este oprită.

JUC AS, JAD AS, JAF SR și JAF AS: Țineți tija ghidonului cu o mână, trageți de manetă, pliați tija ghidonului spre suportul pentru picioare și cuplați.

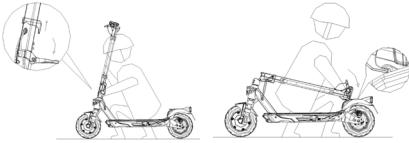
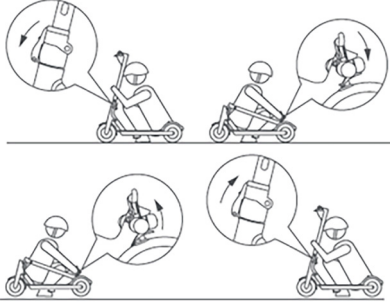
JXP: Țineți tija ghidonului cu mâna, deșurubați mânerul și apăsați dispozitivul de siguranță pentru a plia tija ghidonului spre suportul pentru picioare. În cele din urmă, fixați-l cu ajutorul curelei furnizate.

JUC AS / JAD AS	Indicații
	
JAF SR / JAF AS	
	<div data-bbox="699 611 899 659" style="border: 1px solid black; padding: 5px; display: inline-block;">  ATENȚIE </div> <p>După pliere, ridicați-l în timp ce țineți ghidonul cu una sau ambele mâini.</p> <p>Asigurați-vă că produsul se află în siguranță în timpul transportului.</p> <p>Dacă</p> <p>dacă nu sunteți sigur/ă că puteți menține greutatea produsului, nu continuați transportul cu produsul ridicat. În cazul în care produsul este scăpat brusc, acesta poate provoca răni și deteriorări grave.</p>
JXP	
	

8. Autonomie și performanță

Autonomia maximă și performanța vehiculului depind de mai multe variabile:

Terenul: conducerea pe suprafețe cu pavaj drept are ca rezultat o autonomie și performanță mai mari decât conducerea pe drumuri accidentate și în pantă.

Greutatea utilizatorului: cu cât greutatea este mai mare, cu atât autonomia și performanța vehiculului sunt mai mici.

Temperatura: mersul cu trotineta într-un mediu foarte rece sau foarte cald afectează autonomia și performanța acesteia.

Viteza și stilul de condus: condusul lin și constant vor prelungi autonomia trotinetei. Acceleerațiile, decelerațiile și manevrele continue reduc considerabil autonomia. Viteza mai mică va prelungi autonomia.

Întreținere: Încărcarea la timp, întreținerea adecvată și verificarea regulată a presiunii din pneuri măresc autonomia și asigură performanțe constante.

Nivelul de încărcare a bateriei influențează performanța, cu cât nivelul este mai scăzut, cu atât este mai scăzută performanța vitezei, în special la urcări.

9. Depozitare, întreținere și curățare

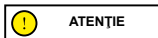

Dacă există pete pe corpul produsului, ștergeți-le cu o cârpă umedă. Dacă petele persistă, aplicați un săpun blând pe ele, periați-le cu o periuță de dinți, apoi curățați-le cu o cârpă umedă. Dacă există zgârieturi pe componentele din plastic, utilizați hârtie abrazivă sau alt material abraziv pentru a le îndepărta. Nu curățați produsul cu alcool, benzină, cherosen sau alți solvenți chimici corozivi și volatili pentru a evita deteriorări grave. Nu spălați produsul cu jeturi de apă la presiune înaltă. Când curățați, asigurați-vă că produsul este oprit, cablul de încărcare deconectat și capacul de cauciuc închis, deoarece infiltrarea apei poate cauza electrocutare sau alte probleme grave. Infiltrarea apei în baterie poate cauza deteriorarea circuitelor interne și poate prezenta risc de incendiu sau explozie. Dacă bănuiți că a pătruns apă în baterie, opriți imediat utilizarea bateriei și returnați-o la serviciul post-vânzare sau la distribuitor pentru inspecție.

Când produsul nu este folosit, păstrați-l pliat, într-un loc uscat și răcoros. Nu depozitați în aer liber sau în interiorul mașinii pentru o perioadă lungă de timp. Lumina excesivă a soarelui, supraîncălzirea și frigul excesiv accelerează îmbătrânirea șofilor și compromit durata de viață utilă atât a produsului, cât și a bateriei. A nu se expune la ploaie sau la apă și nu trebuie scufundat în și spălat cu apă.

Verificați regulat strângerea diferitelor elemente cu șuruburi, în special axurile roților, sistemul de pliere și transport, sistemul de direcție, sistemul de frânare, starea bună a cadrului, furcilor și a suspensiilor. Piulițele și toate celelalte elemente de fixare cu autostrângere își pot pierde eficiența, de aceea, este necesară verificarea și strângerea periodică a acestor componente.

De asemenea, la fel ca toate componentele mecanice, acest produs este supus uzurii și solicitărilor puternice. Diferitele materiale și componente pot reacționa diferit la uzură sau la „oboseală” ca urmare a solicitărilor. Dacă durata de viață utilă a unei componente este depășită, aceasta se poate rupe brusc, provocând rănirea conducătorului. Orice formă de fisură, zgârietură sau decolorare în zonele foarte solicitate indică faptul că durata de viață a componentei a fost atinsă și trebuie înlocuită.

Verificați starea de uzură a anvelopelor: nu trebuie să existe tăieturi, fisuri, corpuri străine, umflături anormale, părți lipsă sau alte deteriorări.

Nu încercați să dezamblați sau să reparați singuri produsul. Înlocuirea tuturor componentelor trotinetei trebuie efectuată de către serviciul de asistență tehnică autorizat; pentru mai multe informații, vă rugăm să vă contactați distribuitorul sau să vizitați site-ul www.jeepurbanemobility.com/en

10. Configurare aplicație

Acest produs poate fi combinat cu aplicația Jeep e-mobility. Aplicația vă permite să controlați produsul direct de pe smartphone.



Deschideți aplicația și urmați instrucțiunile de pe serviciul aplicației de referință.

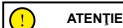

Aplicația ar putea solicita diverse permisiuni necesare pentru utilizarea și funcționalitatea aplicației în sine.

Este posibil ca versiunea aplicației să fi fost actualizată în serviciul dumneavoastră de aplicații. Vă recomandăm să verificați în mod constant actualizările aplicației pentru a profita de noile funcții și a instala întotdeauna cea mai recentă versiune a aplicației pe dispozitiv.

Nu folosiți dispozitivul în timp ce conduceți.

11. Fișa tehnică

Informații generice

	JUC AS	JAD AS		JAF SR
Cadru	Aliaj de magneziu	Aliaj de magneziu		Oțel
Suspensii	Față și spate	Față și spate		față
Viteză	JE-MO-220008 JE-MO-220011	JE- MO-220006	JE- MO-220007	JE-MO-220010
	Pieton: ≤ 6km/h L2: ≤ 15km/h L3: ≤ 20km/h L4: ≤ 25km/h (viteză max) *	Pieton: ≤ 6km/h L2: ≤ 15km/h L3: ≤ 20km/h L4: ≤ 25km/h (viteză max) *	Pieton: ≤ 6km/h L2: ≤ 10km/h L3: ≤ 15km/h L4: ≤ 20km/h (viteză max) *	Pieton: ≤ 6km/h L2: ≤ 15km/h L3: ≤ 20km/h L4: ≤ 25km/h (viteză max) *
Pantă maximă **	26%	26%		18%
Frâne	Frână electrică față și pe disc spate	Frână electrică față și pe disc spate		Frână electrică față și pe disc spate
Anvelope	Măsură: 10" tubeless Presiune recomandată: 44 PSI / 3 BARI	Măsură: 10" tubeless Presiune recomandată: 44 PSI / 3 BARI		Măsură: 8.5" cu cameră de aer Presiune recomandată: 50PSI / 3.5 BARI
Capacitate maximă	100 kg	100 kg		100 kg
Conducător	Verificați legislația în vigoare din țara dvs.			
Temperatura de funcționare	-5°C / 40°C	-5°C / 40°C		-5°C / 40°C
Nivel de protecție	IPX4: JE-MO-220008 IPX5: JE-MO-220011	IPX4		IPX4
Durată de încărcare	Aproximativ 5 ore	Aproximativ 7 ore		Aproximativ 5 ore
Autonomie**	până la 45km	până la 40km		până la 25km
Sistem electric				
Putere nominală motor	≤ 0.5kW; 500W Brushless, 28Nm	≤ 0.35kW; 350W Brushless, 18.9Nm		≤ 0.35kW; 350W Brushless, 17Nm
Putere maximă motor	≤ 0.7kW; 700W	≤ 0.515kW; 515W		≤ 0.515kW; 515W Brushless
Afișaj	3.5" LED cu culori	3.5" LED cu culori		LED cu culori
Baterie	48V 9.6Ah 461Wh	36V 10.4Ah 374Wh		36V 7.5Ah 270Wh
Protecție tensiune joasă	35.75V ± 0.5V	30V ± 0.5V		31V ± 1V
Limită de curent	18A	18A		18A
Kers	Da	Da		Da
Lumini	LED față și spate	LED față și spate		LED față și spate
Funcționalitate	Bluetooth cu aplicație	Bluetooth cu aplicație		Bluetooth cu aplicație
Dimensiuni				
Greutate netă	19.6kg	19.5kg		15kg
Greutate brută	23.4kg	23.3kg		17kg

* Respectați întotdeauna codul rutier și reglementările în vigoare din țara de circulație.

** În funcție de variațiile privind greutatea conducătorului, condițiile de drum și temperatură.

Informații generice

	JAF AS	JXP	
Cadru	Aluminiu	Aluminiu	
Suspensii	Față	Față și spate	
Viteză	JE-MO-230002	JE-MO-220009	
	L1 = ≤ 6km/h L2 = ≤ 15km/h L3 = ≤ 20km/h L4 = ≤ 25km/h	L1: Pieton; ≤ 6km/h L2: ≤ 15km/h L3: ≤ 20km/h L4: ≤ 25km/h (viteză max) *	
	Pantă maximă **	15%	20%
	Frâne	Frână electrică față și pe disc în partea din spate	Frână pe disc față și spate
Anvelope	Dimensiune 8,5" cu cameră tubulară Presiune recomandată 50 psi / 3,5 bari	Măsură: 10" tubeless	
Capacitate maximă	100 kg	120 kg	
Conducător	Verificați legislația în vigoare din țara dvs.		
Temperatura de funcționare	-5°C / +50°C	-10°C / 45°C	
Nivel de protecție	IPX5	IPX5	
Durată de încărcare	Aproximativ 5 ore	Aproximativ 8 ore	
Autonomia**	până la 30km	până la 60km	
Sistem electric			
Putere nominală motor	≤ 0.35kW; 350W Brushless, 15Nm	≤ 0.5kW; 500W Brushless	
Putere maximă motor	≤ 0.499kW; 499W Brushless	≤ 0.865kW; 865W	
Afișaj	LED cu culori	LED cu culori	
Baterie	36V 7.8Ah 280Wh	48V 15Ah 720Wh	
Protecție tensiune joasă	30V ± 0.5V	39V ± 0.5V	
Limită de curent	17A ± 1A	21A ± 0.5A	
Kers	Da	Da	
Lumini	LED față și spate	LED față și spate	
Funcționalitate	Da	Da	
Dimensiuni			
Peso netto	13kg	25kg	
Peso lordo	15kg	30kg	

* Respectați întotdeauna codul rutier și reglementările în vigoare din țara de circulație.

** În funcție de variațiile privind greutatea conducătorului, condițiile de drum și temperatură.

12. Probleme și soluții

Problemă	Cauză	Soluție
Motorul nu funcționează	Problemă electrică, cod de eroare prezent	Solicitați asistență tehnică
Roata motrice nu se rotește	Probleme la sistemul de frânare Motorul este blocat	Reglați frânele, iar dacă problema persistă, solicitați asistență tehnică Verificați dacă roata este strânsă corect și dacă se rotește fără a porni vehiculul. Dacă problema persistă, solicitați asistență tehnică
Motorul se oprește în timp ce se află în funcțiune	Supraîncălzirea motorului Prezență cod de eroare	Oprii vehiculul și așteptați să se răcească Solicitați asistență tehnică
După încărcare, produsul nu pornește sau se oprește după câțiva km.	Baterie deteriorată	Solicitați asistență tehnică
Bateria nu se încarcă sau produsul nu pornește	Probleme de conectare Bateria nu este conectată (modele cu baterie detașabilă) Bateria este descărcată Baterie deteriorată Probleme la încărcătorul de baterie	Solicitați asistență tehnică Verificați dacă este conectat conectorul de alimentare. Încărcați bateria la 100% Solicitați asistență tehnică Înlocuiți încărcătorul de baterie

Tabel cu codurile de eroare

Model	Cod	Indicații	Soluție
JUC AS	E01	Protecție la supracurent	Opriti vehiculul, așteptați câteva minute înainte de a reporni vehiculul
	E02	Protecție tensiune joasă	Reîncărcați bateria, dacă acest lucru nu rezolvă problema, solicitați asistență tehnică
	E03	Protecție la supratensiune	Solicitați asistență tehnică
	E04	Malfunzionamento motore	Solicitați asistență tehnică
	E05	Malfunzionamento MOS della centralina	Solicitați asistență tehnică
	E06	Malfunzionamento MOS della centralina	Solicitați asistență tehnică
	E07	Errore segnale centralina	Solicitați asistență tehnică
	E08	Protezione surriscaldamento	Opriti autovehiculul, așteptați câteva minute înainte de a reporni vehiculul; dacă acest lucru nu rezolvă problema, solicitați asistență tehnică.
JAD AS	E09	Funcționare defectuoasă a acceleratorului	Solicitați asistență tehnică
	E10	Funcționare defectuoasă a senzorului manetei de frânare	Solicitați asistență tehnică
	E11	Anomalie instalație lumini	Solicitați asistență tehnică
	E12	Eroare de comunicare a afișajului	Solicitați asistență tehnică
	E13	Funcționare defectuoasă a butonului de alimentare	Solicitați asistență tehnică

Model	Codice	Indicații	Soluție
JAF SR	E01	Funcționare defectuoasă a motorului	Solicitați asistență tehnică
	E02	Funcționare defectuoasă MOS a unității de control	Solicitați asistență tehnică
	E03	Funcționare defectuoasă a senzorului de frână (cut-off)	Solicitați asistență tehnică
	E04	Funcționare defectuoasă a acceleratorului	Solicitați asistență tehnică
	E05	Protecție tensiune joasă	Reîncărcați bateria, dacă acest lucru nu rezolvă problema, solicitați asistență tehnică
	E06	Eroare de comunicare a afișajului	Solicitați asistență tehnică
	E07	Protecție la supracurent	Solicitați asistență tehnică
	E08	Eroare semnal unitate de control	Solicitați asistență tehnică
	E09	Anomalie \ blocarea motorului brushless	Solicitați asistență tehnică

Model	Cod	Problemă	Indicație
JAF AS	E10	Eroare de comunicare a afișajului	Indică o posibilă întrerupere a comunicării între afișajul trotinetei electrice și unitatea de control, ceea ce provoacă pierderea de informații. Verificați conexiunea dintre afișaj și unitatea de control sau solicitați asistență tehnică.
	E11	Eroare a senzorului de curent al motorului	Indică o defecțiune la senzorul de curent al motorului trotinetei electrice. Verificați cablajul motorului sau solicitați asistență tehnică.Solicitați asistență tehnică.
	E14	Eroare a senzorului de accelerație	Indică o defecțiune la senzorul de accelerație al trotinetei electrice. Verificați senzorul și cablajul sau solicitați asistență tehnică.
	E15	Eroare a senzorului frâne	Indică o defecțiune la senzorul de frână al trotinetei electrice. Verificați senzorul și cablajul sau solicitați asistență tehnică.
	E16	Eroare senzor motor	Dacă eroarea apare la pornire, verificați cablajul motorului. Dacă apare în timpul frânării, verificați și înlocuiți motorul sau controlerul pentru a rezolva problema sau solicitați asistență tehnică.
	E21	Eroare de comunicare BMS	Solicitați asistență tehnică.
	E50	Eroare la linia principală de înaltă tensiune	Dacă eroarea apare la pornire, verificați dacă tensiunea bateriei este normală. Dacă apare în timpul conducerii, va fi necesar să înlocuiți bateria sau controlerul pentru a remedia problema sau să solicitați asistență tehnică.
	E55	Eroare de temperatură ridicată a unității de control	Dacă temperatura controlerului este prea ridicată, opriți vehiculul și lăsați-l să se răcească înainte de a-l reporni. În cazul în care eroarea apare la pornire, va fi necesară înlocuirea controlerului pentru a rezolva problema.

Model	Cod	Problemă	Indicație
JXP	4	Eroare scurtcircuit	Indică un scurtcircuit în cablajul electric al trotinetei. Verificați cablajul, solicitați asistență dacă este necesar.
	6	Tensiune 5V prea joasă	Solicitați asistență tehnică.
	10	Eroare de comunicare a afișajului	Indică o posibilă întrerupere a comunicării între afișajul trotinetei electrice și unitatea de control, ceea ce provoacă pierderea de informații. Verificați conexiunea dintre afișaj și unitatea de control sau solicitați asistență tehnică.
	11/12/13	Eroare a senzorului de curent al motorului	Indică o defecțiune la senzorul de curent al motorului trotinetei electrice. Verificați cablajul motorului sau solicitați asistență tehnică.
	14	Eroare a senzorului de accelerație	Indică o defecțiune la senzorul de accelerație al trotinetei electrice. Verificați senzorul și cablajul sau solicitați asistență tehnică.
	15	Eroare a senzorului frâne	Indică o defecțiune la senzorul de frână al trotinetei electrice. Verificați senzorul și cablajul sau solicitați asistență tehnică.
	16/17/18	Eroare senzor motor	Dacă eroarea apare la pornire, verificați cablajul motorului. Dacă apare în timpul frânării, verificați și înlocuiți motorul sau controlerul pentru a rezolva problema sau solicitați asistență tehnică.
	21	Eroare de comunicare BMS	Solicitați asistență tehnică.
	50	Eroare la linia principală de înaltă tensiune	Dacă eroarea apare la pornire, verificați dacă tensiunea bateriei este normală. Dacă apare în timpul conducerii, va trebui să înlocuiți bateria sau controlerul pentru a rezolva problema sau să solicitați asistență tehnică.
	53	Eroare de supraîncărcare a sistemului	Indică o supraîncărcare a sistemului trotinetei electrice, solicitați asistență tehnică.
	55	Eroare de temperatură ridicată a unității de control	Dacă temperatura controlerului este prea ridicată, opriți vehiculul și lăsați-l să se răcească înainte de a-l reporni. În cazul în care eroarea apare la pornire, va fi necesară înlocuirea controlerului pentru a rezolva problema.
	58	Alarma de temperatură ridicată a bateriei	Dacă temperatura bateriei este prea ridicată, opriți vehiculul și lăsați-l să se răcească înainte de a-l reporni.

13. Condiții generale de răspundere și garanție

Conducătorul își asumă toate riscurile asociate cu neutilizarea unei căști și a altor echipamente de protecție. Conducătorul auto este obligat să respecte reglementările locale în vigoare în legătură cu:

1. la vârsta minimă permisă pentru conducător,
2. la restricțiile privind tipul de conducători care pot folosi produsul
3. la toate celelalte aspecte de reglementare

Conducătorul este, de asemenea, obligat să păstreze produsul curat și într-o stare perfectă de eficiență și întreținere, să efectueze cu diligență verificările de siguranță de care este responsabil, astfel cum este descris în secțiunile anterioare, să nu manipuleze produsul în vreun fel și să păstreze toată documentația cu privire la întreținere.

Societatea nu este responsabilă pentru daunele cauzate și nu este în niciun fel responsabilă pentru daunele cauzate lucrurilor sau persoanelor în situațiile în care:

- produsul este utilizat necorespunzător sau fără respectarea instrucțiunilor din manualul de instrucțiuni;
- după achiziționare, produsul este modificat sau folosit necorespunzător în toate sau o parte dintre componentele sale.

În cazul unei defecțiuni a produsului din motive care nu pot fi atribuite unui comportament incorect al conducătorului și în cazul în care doriți să consultați termenii generali de garanție, vă rugăm să contactați distribuitorul propriu sau să vizitați site-ul web www.jeepurbanemobility.com/en

Sunt întotdeauna excluse din domeniul de aplicare al garanției legale a Produselor orice defecțiuni sau utilizări necorespunzătoare cauzate de evenimente accidentale și/sau care pot fi atribuite responsabilității Cumpărătorului sau utilizării Produsului care nu respectă utilizarea prevăzută și/sau indicațiile menționate în documentația tehnică atașată Produsului, sau ca urmare a neregularității pieselor mecanice, uzurii naturale a materialelor consumabile sau cauzate de erori de asamblare, lipsa întreținerii și/sau folosirea acestuia fără respectarea instrucțiunilor.

De exemplu, următoarele sunt considerate ca fiind excluse din Garanția legală în ceea ce privește Produsele:

- daunele cauzate de loviri, căderi sau ciocniri accidentale, înțepături;
- daunele cauzate de utilizare, expunere sau depozitare într-un mediu neadecvat (ex: prezența ploii și/sau a noroiului, expunerea la umiditate sau căldură excesivă, contact cu nisip sau alte substanțe);
- daunele cauzate de neglijarea pieselor mecanice, a frânelor mecanice cu disc, ghidon, anvelope etc. pentru drum și/sau întreținere; instalarea incorectă și/sau asamblarea incorectă a pieselor și/sau a componentelor;
- uzura naturală a materialelor consumabile: frână cu disc mecanică (ex: plăcuțe, sisteme de prindere, disc, cabluri), anvelope, suport pentru picioare, garnituri, rulmenți, lumini și becuri LED, cric, butoane, apărători de siguranță, piese din cauciuc (suport pentru picioare), cablajul conectorilor cablurilor, măști și autocolante etc.;
- întreținerea necorespunzătoare și/sau utilizarea necorespunzătoare a bateriei Produsului;
- manipularea și/sau forțarea unor părți ale Produsului;
- întreținerea sau modificarea incorectă ori inadecvată a Produsului;
- utilizarea necorespunzătoare a Produsului (de exemplu: supraîncărcare, utilizare în competiții și/sau pentru activități comerciale de închiriere);
- întreținerea, reparațiile și/sau intervențiile tehnice asupra Produsului, efectuate de terți neautorizați;
- daunele asupra Produselor, rezultate din transport, acolo unde sunt efectuate în sarcina Cumpărătorului;
- daunele și/sau defectele rezultate din utilizarea pieselor de schimb neoriginale.

Vă rugăm să consultați cea mai recentă versiune a termenilor de garanție disponibilă la www.jeepurbanemobility.com/en/support

14. Informații privind eliminarea

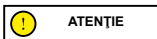

Tratarea echipamentelor electrice sau electronice la sfârșitul ciclului de viață (aplicabil în toate țările UE și în alte sisteme europene cu un sistem de colectare separată)

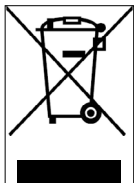

Acest simbol de pe produs sau de pe ambalajul acestuia indică faptul că produsul nu trebuie tratat ca deșeu menajer normal, ci trebuie, în schimb, predat la un punct de colectare adecvat pentru reciclarea echipamentelor electrice și electronice (DEEE).

Asigurându-vă că acest produs este eliminat corect, veți contribui la prevenirea potențialelor consecințe negative asupra mediului și a sănătății umane, care altfel ar putea fi cauzate de manipularea necorespunzătoare a resturilor acestui produs.

Reciclarea materialelor ajută la conservarea resurselor naturale.

Pentru informații mai detaliate cu privire la reciclarea și eliminarea acestui produs, vă rugăm să contactați serviciul local de eliminare a deșeurilor sau punctul de vânzare de unde l-ați achiziționat.

În orice caz, eliminarea trebuie efectuată în conformitate cu legislația în vigoare din țara de achiziție.

În special, consumatorii sunt obligați să nu elimine DEEE ca deșeurii municipale, ci trebuie să participe la colectarea separată a acestui tip de deșeurii prin două modalități de livrare:

- La Centrele de colectare municipale (numite și suprafețe Eco de evacuare a deșeurilor, insule ecologice), direct sau prin serviciile de colectare ale companiilor municipale, acolo unde acestea sunt disponibile.
- La punctele de vânzare pentru echipamente electrice și electronice noi.

Aici pot fi livrate gratuit DEEE de dimensiuni mici (cu latura cea mai lungă mai mică de 25 cm), în timp ce cele mai mari pot fi livrate în regim 1 la 1, adică predarea vechiului produs la achiziționarea unui nou cu aceleași funcții.

În plus, metoda 1 la 1 este întotdeauna garantată în timpul achiziționării de către consumator a unui EEE nou, indiferent de dimensiunea DEEE.

În cazul eliminării ilegale a echipamentelor electrice sau electronice, se pot aplica sancțiunile specifice prevăzute de legislația în vigoare privind protecția mediului.

Dacă DEEE conțin baterii sau acumulatori, acestea trebuie îndepărtate și supuse unei colectări diferențiate.

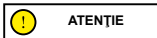

Tratarea bateriilor epuizate (aplicabilă în toate țările Uniunii Europene și în alte sisteme europene cu sistem de colectare separată)

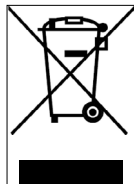

Acest simbol de pe produs sau de pe ambalajul acestuia indică faptul că bateria nu trebuie tratată ca deșeu menajer obișnuit. La unele tipuri de baterii, acest simbol poate fi utilizat în combinație cu un simbol chimic.

Simbolurile chimice pentru mercur (Hg) sau plumb (Pb) sunt adăugate dacă bateria conține mai mult de 0,0005% mercur sau 0,004% plumb.

Asigurându-vă că bateriile sunt eliminate în mod corespunzător, veți contribui la prevenirea potențialelor consecințe negative asupra mediului și sănătății care ar putea fi cauzate de eliminarea lor necorespunzătoare. Reciclarea materialelor ajută la conservarea resurselor naturale. În cazul produselor care, din motive de siguranță, performanță sau protecție a datelor, necesită o conexiune fixă la o baterie/baterie internă, aceasta trebuie înlocuită numai de către personal de service calificat.

Predați produsul la sfârșitul ciclului de viață la punctele de colectare adecvate pentru eliminarea echipamentelor electrice și electronice:

astfel se asigură că și bateria din interior este tratată corect.

Pentru informații mai detaliate cu privire la modul de eliminare a bateriei uzate sau a produsului, vă rugăm să contactați serviciul local de eliminare a deșeurilor sau punctul de vânzare de unde l-ați cumpărat.

În orice caz, eliminarea trebuie efectuată în conformitate cu legislația în vigoare din țara de achiziție.

Este manual é válido para as seguintes trotinetes elétricas:

JUC AS / JAD AS / JAF SR JAF AS / JXP

Manual de utilização
JE-MO-000001 rev. 2

Índice

1. Instruções de segurança
2. Conteúdo da embalagem e montagem
3. Visão geral do produto
4. Carregamento da bateria
5. Informações dos comandos / Painel de controlo
6. Guia rápido
7. Dobrar e transportar
8. Autonomia e desempenho
9. Conservação, manutenção e limpeza
10. Configuração da aplicação
11. Ficha técnica
12. Resolução de problemas
13. Responsabilidade e termos gerais de garantia
14. Informações sobre o descarte

Tradução das instruções originais

Obrigado por ter escolhido este produto.

Para obter informações, suporte técnico e assistência e para consultar os termos gerais de garantia, contate seu revendedor ou visite o website www.jeepurbanemobility.com/en

1. Instruções de segurança

IMPORTANTE! Leia e siga atentamente as instruções abaixo antes de utilizar o produto. Conserve este manual para consultas futuras ou novos utilizadores.

De dedique o tempo que for necessário para aprender os princípios básicos da prática, de modo a evitar qualquer acidente grave que possa ter lugar nos primeiros meses. Consulte seu revendedor para receber suporte adequado sobre os modos corretos de uso do produto ou para ser encaminhado para uma organização de formação adequada.

A empresa se isenta de qualquer responsabilidade direta ou indireta derivada da má utilização do produto, da inobservância tanto das leis de trânsito quanto das instruções deste manual e de acidentes e controvérsias causados pelo desrespeito das normativas e por ações ilegais.

Este produto deverá ser usado para fins recreativos, deve ser usado apenas por uma pessoa e não para transporte de passageiros; como tal, não pode ser utilizado por mais de uma pessoa em simultâneo.

Não mude de forma alguma as finalidades de utilização do veículo, este produto não é adequado para fazer acrobacias, competições, transportar objetos, rebocar outros veículos ou apêndices.

A **trotinete elétrica** deve ser usada com cuidado, respeitando sempre as **regras** impostas pelo Código de Estrada do país de circulação, para evitar perigos e ter o máximo cuidado consigo próprio e com os outros.



Requisitos indicativos de projeto do veículo:

Modelo de trotinete elétrica	JUC AS	JAD AS	JAF SR	JAF AS	JXP
Código do produto	JE-MO-220008	JE-MO-220006	JE-MO-220010	JE-MO-230002	JE-MO-220009
	JE-MO-220011	JE-MO-220007			
Peso MIN (Kg)	30	30	30	30	30
Peso MAX (Kg)	100	100	100	100	100
*Idade MIN	14	14	14	14	14
*Idade MAX	65	65	65	65	65
Altura (cm) MIN	120	120	120	120	120
Altura (cm) MAX	200	200	200	200	200

* Antes de utilizar o produto, verifique e siga as normas locais em vigor em relação à idade mínima permitida para o condutor, às restrições relativas aos tipos de condutores que podem usar o produto e à própria utilização deste tipo de produto.

O nível de pressão sonora (ruído) de emissão ponderado A no ouvido do condutor é inferior a 70 dB(A).

Forma gráfica das advertências de segurança

Para identificar as mensagens de segurança deste manual, serão utilizados os seguintes símbolos gráficos de sinalização. Esses símbolos têm a função de chamar a atenção do leitor/utilizador para fins de um uso correto e seguro do produto.

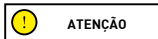

Preste atenção

Destaca as regras a serem respeitadas para se evitar danificar o produto e/ou impedir a ocorrência de situações perigosas.

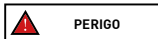

Riscos residuais

Destaca a presença de perigos que causam riscos residuais aos quais o utilizador deve prestar atenção para evitar lesões ou danos materiais.

Advertências gerais



ATENÇÃO

É importante ter em mente que, quando se está em um local público ou na rua, mesmo seguindo rigorosamente este manual, não se está imune a lesões causadas por violações ou ações inadequadas realizadas com relação a outros veículos, obstáculos ou pessoas. O mau uso do produto ou a inobservância das instruções deste manual podem provocar danos graves.

Este produto é um veículo elétrico. Quanto mais rapidamente é conduzido, mais o espaço de travagem se alonga. A travagem de emergência em ruas escorregadias, lamacentas, molhadas ou congeladas pode fazer as rodas derraparem e levar à perda do equilíbrio. É necessário manter uma velocidade e distância de segurança de outros veículos e peões adequadas. Preste ainda mais atenção ao conduzir em ruas desconhecidas. Não abra o descanso ao utilizar o produto. risco de graves lesões pessoais e danos ao produto



ATENÇÃO

Em estradas molhadas, o espaço de travagem aumenta e a aderência diminui notavelmente em relação a estradas secas! Conduza com maior prudência, respeite as distâncias!

Para sua própria segurança, ao conduzir o produto, use sempre capacete, joelheiras e cotoveleiras para se proteger contra eventuais quedas e lesões. Ao emprestar o produto, faça com que o condutor use os equipamentos de segurança e explique como utilizar o veículo. Para evitar lesões, não empreste o produto a pessoas que não saibam utilizá-lo. Calce sempre os sapatos antes de utilizar o produto.

As crianças não devem brincar com a trotinete elétrica ou com as suas peças, nem se deve permitir que efetuem intervenções de limpeza ou de manutenção.

Ao guiar o produto, preste atenção para não assustar crianças e pedestres. Quando passar por detrás de pessoas, alerte-as usando a campainha e abrande usando a velocidade mínima de 6 km/h.



ATENÇÃO

Informação sobre a frequência:

A banda de frequência de funcionamento do dispositivo Bluetooth® situa-se entre 2,4000 GHz e 2,4835 GHz. A potência máxima de radiofrequência transmitida nas bandas de frequência é de 100mW.

Instruções e advertências sobre o comportamento na direção

Condições	Utilização apropriada/prevista	Utilização imprópria
Condutores	Um	Várias pessoas, com crianças ou animais.
Equipamentos de segurança	Capacete, joelheiras, cotoveleiras, colete refletor.	Nenhum equipamento.
Verificação antes da condução	Antes de cada utilização, verifique os travões e o seu desgaste, verifique a pressão dos pneus (veja a lateral do pneu para saber o valor aconselhado), o desgaste das rodas, o acelerador e o estado de carga da bateria. Se forem identificados ruídos incomuns ou alguma anomalia, não utilize o produto e contate seu revendedor ou o Serviço de Assistência Técnica Autorizado.	Nunca verificar o produto antes de conduzi-lo.
	Se forem identificados ruídos incomuns ou alguma anomalia, não utilizar o produto e contatar seu revendedor ou o Serviço de Assistência Técnica.	Utilizar o produto na presença de ruídos e anomalias.
Caminhar empurrando o produto	Não acelerar.	Pressionar o acelerador.
	Empurrar ao caminhar nas faixas de pedestres	Conduzir o veículo nas faixas de pedestres.
	Em áreas para pedestres, se não houver modo pedestre (6 km/h) Em áreas sobrelotadas.	Conduzir o veículo em áreas para pedestres, se não houver modo pedestre (6 km/h). Conduzir o veículo em áreas sobrelotadas.
Parado	A pessoa que conduz este produto deve ser capaz de apoiar facilmente ambos os pés no chão segurando o guidão a uma altura correta.	Não ser capaz de manter o produto parado e em equilíbrio. Sentar-se no produto, em movimento ou parado.

Condições	Utilização apropriada/prevista	Utilização imprópria
Condução em condições normais	Nenhum objeto pendurado no guidão.	Objetos pendurados no guidão causam instabilidade e podem atrapalhar as manobras.
	Conduzir com ambas as mãos no guidão	Conduzir com apenas uma mão ou sem as mãos.
	Não usar dispositivos como telemóveis, smartwatches, leitores de música, auriculares.	Usar dispositivos como telemóveis, smartwatches, leitores de música, auriculares.
	Conduzir com ambos os pés sobre a plataforma, de modo cómodo e seguro..	Conduzir com um ou dois pés fora da plataforma. É proibido posicionar e concentrar o peso no para-lamas posterior.
	Conduzir com capacete e equipamentos de proteção.	Conduzir sem capacete e equipamentos de proteção..
	Conduzir em estradas facilmente acessíveis, lisas e compactas, evitar áreas de tráfico intenso ou áreas superlotadas: por ex. ciclovias dedicadas, superfícies com pavimentos lisos.	Conduzir em rodovias e estradas de longo percurso. Conduzir em ruas movimentadas. Condução nos passeios. Conduzir em áreas superlotadas. Conduzir em ruas muito acidentadas. Condução na proximidade de: ravinas, escarpas, portos, mar, lagos e rios. Desrespeito às normativas em vigor e ao código de trânsito.
	Respeitar as normativas locais em vigor e o código de trânsito.	Desrespeito às normativas em vigor e ao código de trânsito.
	Olhar sempre para frente e prestar atenção a todos os obstáculos, veículos e pedestres nas proximidades.	Distrair-se enquanto conduz
	Mudar de direção assegurando-se de ser visto, moderando a velocidade. Em qualquer caso, prever a trajetória e moderar a velocidade respeitando o código de trânsito e os mais vulneráveis. Utilizar sempre os indicadores de direção, se previstos no produto.	Mudar bruscamente de direção a alta velocidade sem se assegurar de ser visto. Travar e fazer curvas contemporaneamente faz com que o veículo se torne instável. Não utilizar os indicadores de direção.
	Desacelerar na presença de pedestres Utilizar a modalidade pedestre em zonas para pedestres (6 km/h). Avisar sobre sua presença utilizando a campainha.	Acelerar ou manter a velocidade constante na presença de pedestres. Conduzir sem utilizar a modalidade pedestre em zonas para pedestres (6 km/h). Não avisar sobre sua presença utilizando a campainha.
Condições de estada irregulares: lombas artificiais/degraus/piso de estrada acidentado	Conduzir a velocidade moderada Dobrar levemente os joelhos para uma melhor absorção dos impactos ao atravessar superfícies irregulares.	Conduzir a alta velocidade. Acelerar em lombas e cunhas, descer os degraus, saltar obstáculos, subir os passeios, conduzir rigidamente.

Condições	Utilização apropriada/prevista	Utilização imprópria
Comportamento: em curvas, em descidas, na presença de obstáculos, veículos e pedestres nas proximidades	Manter a distância de segurança Parar de acelerar. Travar e abrandar. Conduzir a uma velocidade moderada e travar de maneira segura. Prestar atenção às portas e outros obstáculos em altura.	Não respeitar a distância de segurança. Acelerar. Condução a alta velocidade, travar inesperadamente. Passar sob obstáculos em altura.
Condições de visibilidade	Conduza apenas se houver luz suficiente para poder conduzir de forma segura. Em caso de condução em condições de iluminação não favoráveis (a partir de meia hora após o pôr do sol, por todo o período de escuridão e mesmo durante o dia, caso as condições atmosféricas impeçam a visibilidade da rua, ao se transitar em túneis), lembre-se de acender as luzes do produto e de usar um colete ou suspensórios retrorefletores.	Conduzir em condições de iluminação não favoráveis com as luzes apagadas e sem usar colete ou suspensórios retrorefletores.
Condições meteorológicas	Condução em condições meteorológicas ótimas (sem chuva).	Conduzir em condições adversas: sob chuva, quando neva, na presença de gelo ou lama na estrada, forte vento, em caso de nevoeiro.
Estacionar	Em áreas específicas, sem atrapalhar a circulação de veículos e pedestres. Em superfícies lisas, assegurando-se da estabilidade. Desligar o produto e utilizar sempre um dispositivo antirroubo. Utilizar o descanso incluído.	Em qualquer lugar, atrapalhando a circulação de veículos e pedestres. Em superfícies acidentadas e sem garantir a estabilidade. Deixar o produto ligado, desacompanhado e sem um dispositivo antirroubo.
Praticar esportes extremos/acrobacias	NO	SIM. Condução na proximidade de: ravinas, escarpas, portos, mar, lagos e rios. Condução sobre poças de água. Corridas com outros veículos.
Submeter o produto a fortes impactos	NO	SIM. Arremessar sobre coisas ou pessoas, arremessar de degraus ou obstáculos semelhantes.

O que fazer após uma queda:

Verifique se a alavanca do acelerador está a funcionar corretamente. Para fazer isso, acelere e desacelere várias vezes.

Verifique sempre se os travões estão a funcionar corretamente. Para o fazer, saia do veículo e empurre em frente e trave para garantir que responde aos comandos.

Verifique se todos os componentes do veículo estão em posição e fixados de modo seguro.

Verifique o desgaste e a pressão dos pneus (ver lateral do pneu para conhecer o valor aconselhado).



Verifique o desgaste dos travões e dos cabos.

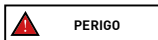

Os travões podem se tornar quentes durante o uso. Não toque após o uso.

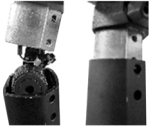
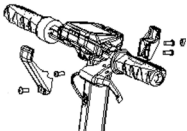

Produto montado; o guidão deverá ser instalado com os parafusos específicos contidos na embalagem

2. Conteúdo da embalagem e montagem

Modelo	Imagem de referência	Na embalagem	Indicações
JUC AS JAD AS		<p>1x chave Allen</p> <p>1x carregador de baterias</p> <p>4x parafusos do guidador</p> <p>1x câmara de ar</p> <p>1x Placa cobre-fios</p> <p>1x Gacho de transporte</p> <p>1x Adaptador para encher-pneus</p> <p>1x Avisador acústico eletrônico (só JE-MO-220008)</p>	<p>1. 1. Levantar a coluna de direção e inserir o guidador, prestando atenção para não danificar a buzina (buzzer) e sem esmagar os cabos.</p>  <p>2. Levantar a coluna de direção e inserir o guidador, prestando atenção para não esmagar os cabos.</p> <p>3. Instale o gancho (ver foto) aproximando-o da haste, prestando atenção para o alinhar com os furos e insira os parafusos.</p> <p>4. Insira o parafuso no lado esquerdo no furo situado sob o painel de comando.</p> <p>5. Aperte os parafusos.</p> <p>6. Aproximar e fazer alinhar a placa de plástico (ver foto)</p> 
JAF SR JAF AS		<p>1x Chave Allen</p> <p>1x Carregador de baterias</p> <p>4x Parafusos do guidador</p> <p>1x Câmara de ar</p> <p>1x Adaptador para encher pneus</p>	 <p>Insira os 4 parafusos manualmente sem os apertar, depois, utilize a chave sextavada fornecida para os apertar e fixar o guidador.</p>

<p>JXP</p>		<p>4x parafusos do guidador 1x chave Allen 1x carregador de baterias 1x alça para transporte</p>	 <p>Insira os 4 parafusos manualmente sem os apertar, depois, utilize a chave sextavada fornecida para os apertar e fixar o guidador.</p>
------------	--	--	---

Passos:

JUC AS / JAD AS:

- Abra a embalagem e remova as embalagens superiores.
- Levante a coluna e insira o guidador, prestando atenção para não danificar o avisador acústico (excluído JE-MO-220008*) e prestando atenção para não esmagar os cabos.
- Fixe a coluna redobrando a alavanca de fechamento.
- Posicione o gancho no lado interior da coluna e insira os 2 parafusos (com cabeça reduzida) sem os apertar.
- Insira o parafuso (cabeça reduzida) no primeiro orifício no lado oposto ao da coluna.
- Aperte os 3 parafusos anteriormente inseridos.
- Coloque a placa cobre-parafusos entre o orifício restante e a tampa do ecrã, insira o parafuso (de cabeça larga) e aperte-o o suficiente para não danificar a placa.
- Retire o produto da embalagem. Abra o descanso e verifique a estabilidade do produto.
- Verifique a pressão dos pneus (veja a lateral do pneu para conhecer o valor recomendado).

*JUC AS (JE-MO-220008) – avisador acústico

Avisador acústico eletrónico (se presente)

Porta de carregamento USB

(lado inferior, sob a proteção de borracha)

Botão esquerdo:

Mantenha premido longamente para ativar a modalidade antifurto.



Botão direito:

Mantenha premido longamente para desativar a modalidade antifurto.

Botão central (buzina):

- Prima para soar.
- Prima rapidamente duas vezes para alterar o som

Carregamento do dispositivo: Insira o cabo USB na porta de carregamento (lado inferior).

JAF SR / JAF AS

- Abra a embalagem e remova a embalagem superior.
- Levante e fixe a coluna de direção redobrando a alavanca do mecanismo de fechamento.
- Ligue o cabo de alimentação do ecrã à cablagem principal (se necessário).
- Instale o guiador na coluna de direção prestando atenção aos cabos, insira os 4 parafusos e aperte-os com a chave sextavada.
- Retire o produto da embalagem.
- Abra o descanso e verifique a estabilidade do produto.
- Efetue a regulação do mecanismo de fechamento da coluna de direção (se necessário*).
- Verifique a pressão dos pneus (veja a lateral do pneu para conhecer o valor recomendado).

*Estabilidade da coluna de direção – JAF

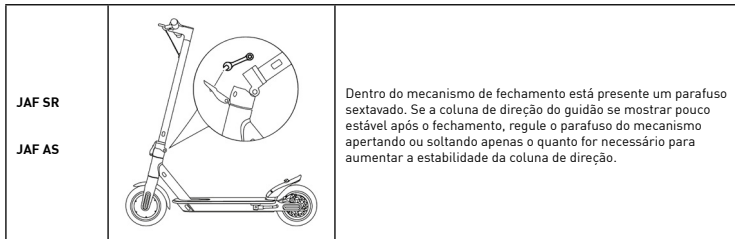

JXP

- Abra a embalagem e remova a embalagem superior.
- Levante e fixe a coluna de direção rodando o parafuso do mecanismo em sentido horário.
- Ligue o cabo de alimentação do ecrã à cablagem principal (se necessário).
- Instale o guiador na coluna de direção prestando atenção aos cabos, insira os 4 parafusos e aperte-os com a chave sextavada.
- Retire o produto da embalagem.
- Abra o descanso e verifique a estabilidade do produto.
- Verifique a estabilidade da coluna de direção e, se necessário, aperte adicionalmente o respetivo parafuso do mecanismo de fechamento.
- Verifique a pressão dos pneus (veja a lateral do pneu para conhecer o valor recomendado).



Monte corretamente o produto. Se, no momento da montagem, encontrar qualquer defeito de fábrica, passagens não claras ou dificuldades na própria montagem ou nas regulações, não guie o veículo e contate seu revendedor ou visite o website www.jeepurbanemobility.com/en para receber assistência técnica.

Não utilize acessórios e/ou peças adicionais não aprovadas pelo fabricante.

Mantenha partes em plástico (incluindo os materiais de embalagem) e peças pequenas que possam provocar sufocamento fora do alcance de crianças.

É proibido modificar ou transformar de qualquer maneira o produto e suas partes, pois isso pode danificar a eficiência ou a estrutura e provocar danos. Elimine eventuais arestas cortantes causadas pelo uso impróprio, quebras ou danos no produto. Se for identificado qualquer defeito de fábrica ou se forem notados ruídos insólitos ou qualquer anomalia, não conduza o veículo e contate seu revendedor ou visite o website www.jeepurbanemobility.com/en para receber assistência técnica.

3. Visão geral do produto

Na ótica do desenvolvimento tecnológico contínuo, o fabricante reserva-se o direito de modificar o produto sem aviso prévio, sem que seja automaticamente atualizado este manual.

Para obter informações e consultar as revisões deste manual, visite o website www.jeepurbanemobility.com/en

JUC AS / JAD AS



1. Ecrã
2. Acelerador
3. Gancho de fechamento
4. Coluna de direção
5. Plataforma
6. Gancho de fechamento
7. Farol
8. Roda livre
9. Travão de disco
10. Suspensão dianteira
11. Descanso
12. Porta de recarga
13. Chassis
14. Suspensão dianteira
15. Roda motriz
16. Farol
17. Alavanca de aperto rápido
18. Indicador de direção
19. Alavanca do travão
20. Comando dos indicadores de sentido

JAF SR / JAF AS



1. Acelerador
2. Ecrã
3. Grampo de fechamento
4. Coluna de direção
5. Plataforma
6. Gancho de fechamento
7. Farol
8. Roda livre
9. Travão de disco
10. Descanso
11. Porta de recarga
12. Chassis
13. Suspensão dianteira
14. Roda motriz
15. Alavanca de aperto rápido
16. Farol
17. Indicador de direção
18. Alavanca do travão
19. Comando dos indicadores de sentido

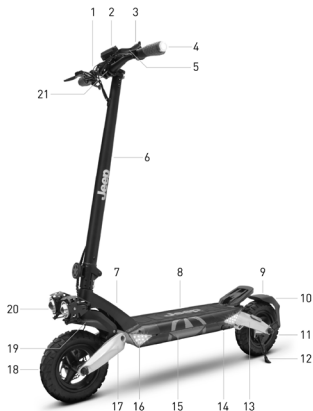

1. Acelerador
2. Ecrã
3. Interruptor multifunções
4. Indicador de direção
5. Alavanca do travão
6. Coluna de direção
7. Armação
8. Plataforma
9. Guarda-lamas posterior
10. Farol
11. Roda motriz posterior
12. Descanso lateral
13. Forquilha posterior com amortecedor
14. Porta de recarga
15. Compartimento da bateria e centralina
16. Indicador de direção
17. Forquilha anterior com amortecedor
18. Roda anterior livre
19. Guarda-lamas anterior
20. Luzes anteriores
21. Guidão

4. Carregamento da bateria

⚠ ATENÇÃO

No primeiro uso, carregue o produto em 100%. Assegure-se de que o produto, o carregador de bateria e a porta de recarga estão secos.

Instruções

1. Abra o descanso
2. Desligue a trotinete

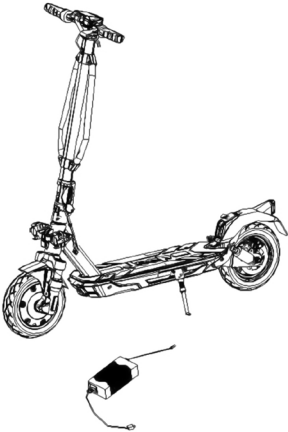
Modelo	Imagem de referência	Instruções
JUC AS JAD AS JAF SR JAF AS JXP		<ul style="list-style-type: none">- Remova a tampa em borracha da tomada de carregamento.- Ligue o carregador de baterias à tomada elétrica e depois à porta de carregamento.- Quando o produto estiver completamente carregado, a luz do carregador de bateria passa de vermelho (em recarga) para verde (recarga completa).- Quando terminar de carregar, desligue o carregador de bateria do veículo e reinsira a tampa em borracha.- Retire o carregador de bateria da tomada elétrica. <p>Não ligue a trotinete enquanto estiver a carregar.</p> <p>⚠ ATENÇÃO</p> <p>A luz vermelha presente no alimentador passará a verde quando a operação de carregamento terminar.</p>

⚠ ATENÇÃO

Para recarregar este produto, utilize APENAS o carregador fornecido.

Modelo	Código do produto	Modelo do carregador de baterias	Tempo de saída	Tempo de recarga
JUC AS	JE-MO-220008 JE-MO-220011	CP542000	54.6V – 2A	5 h
JAD AS	JE-MO-220006 JE-MO-220007	CP4215	42V – 1.5A	7 h
JAF SR	JE-MO-220010	XHK-916-42015	42V – 1.5A	5 h
JAF AS	JE-MO-230002	GJS150-4200150	42V – 1.5A	5h
JXP	JE-MO-220009	GJS150-5460200	54.6V – 2A	8 h

O uso de outro tipo de carregador pode danificar o produto ou comportar outros potenciais riscos. Nunca carregue o produto sem supervisão. Não ligue o produto durante o carregamento.

Após cada uso, recarregue completamente a bateria para prolongar sua vida útil. Não carregue o produto imediatamente após a utilização. Deixe o produto arrefecer por uma hora antes da recarga.

O produto não deve ser carregado por períodos prolongados. A sobrecarga reduz a duração da bateria e implica outros potenciais riscos.

É aconselhável não permitir que o veículo descarregue completamente para evitar danificar a bateria.

Os danos provocados por uma falta prolongada de carga são irreversíveis e não são cobertos pela garantia limitada. Uma vez danificada, a bateria não pode ser recarregada (é proibido desmontar a bateria por parte de profissionais não qualificados, pois isso pode provocar choques elétricos, curto-circuito ou até acidentes de segurança de proporções significativas). Se se ausentar por um período de tempo, por exemplo, para as férias, e deixar o dispositivo com terceiros, deixe-o no estado de carga parcial (20-50% de carga), e não completamente carregado.

Faça regularmente a inspeção visual do carregador de bateria e dos cabos do carregador de bateria. Se o cabo do carregador de baterias tiver danos evidentes, não o use para evitar danos e/ou riscos adicionais, queira contactar-nos para a sua substituição.

Advertências sobre a bateria

A bateria é composta por células com iões de lítio e elementos químicos perigosos para a saúde e o ambiente. Não utilize o produto caso emane odores, substâncias ou calor excessivo. Não descarte o produto ou a bateria no lixo doméstico. O utilizador final é responsável pelo descarte dos equipamentos elétricos e eletrónicos e das baterias em conformidade com todas as normas em vigor.

Evite utilizar baterias usadas, com defeito e/ou não originais, de outros modelos ou marcas.

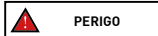

Não deixe a bateria perto do fogo ou de fontes de calor. Risco de incêndio e explosão. Não abra e não desmonte a bateria, e não bata, arremesse, fure ou prenda objetos na bateria.

Não toque em eventuais substâncias que saírem da bateria, pois ela contém substâncias perigosas. Não deixe crianças ou animais tocarem na bateria.

Não sobrecarregue nem coloque a bateria em curto circuito. Risco de incêndio e explosão.

Não mergulhe e não exponha a bateria à água, à chuva ou a outras substâncias líquidas. Não exponha a bateria à luz direta do sol, ao calor ou ao frio excessivos (por exemplo, não deixe o produto ou a bateria dentro do carro sob a luz direta do sol por um período de tempo prolongado) ou a ambientes contendo gases explosivos ou chamas.

Não transporte e não conserve a bateria juntamente com objetos metálicos, como ganchos de cabelo, colares etc. O contacto entre objetos metálicos e os contactos da bateria pode provocar curtos-circuitos que provocam lesões físicas ou a morte.

5. Informações dos comandos/Painel de comando

Modelo	Imagem	Descrição	
JUC AS JAD AS		A	Acelerador: prima para baixo para acelerar.
		B	Botão de ativação: prima para ligar/desligar o produto.
		B	Mudança de velocidade: prima a tecla [B] 2 vez para selecionar o nível desejado.
		B	Faróis: prima 1 vez o botão para os acender/apagar.
		C	Alavanca do travão: aperte a alavanca para travar.
		D	Avisador acústico (se presente): Desligue uma vez o botão para o acionar.
		E	Comando dos indicadores de sentido: prima uma vez para ativar ou desativar o indicador de sentido.
JAF SR		A	Acelerador: prima para baixo para acelerar
		B	Botão de ativação: prima para ligar/desligar o produto.
		B	Mudança de velocidade: prima 2 vezes para selecionar o nível desejado.
		B	Faróis: prima 1 vez o botão para os acender/apagar.
		C	Alavanca do travão: aperte a alavanca para travar.
		D	Campainha: empurre 1 vez a alavanca para a acionar.
		E	Comando dos indicadores de sentido: prima uma vez para ativar ou desativar o indicador de sentido.
F	Comando do travão: carregue para baixo para travar.		

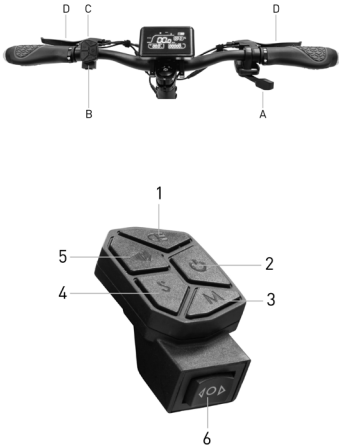
		<p>A Acelerador: prima para baixo para acelerar</p> <p>B Ligação e desligamento: mantenha premido para ligar ou desligar. Faróis: prima uma vez o botão para os ativar ou desativar. Mudança de velocidade: prima duas vezes o botão para selecionar o nível desejado. Alteração da unidade de medida: prima três vezes o botão para selecionar a unidade de medida.</p> <p>C Alavanca do travão: aperte a alavanca para travar.</p> <p>D Comando dos indicadores de sentido: para ativar os indicadores de direção, prima uma vez o interruptor para a direita ou para a esquerda, consoante a direção que pretender assinalar. Para desativar o indicador de sentido, desloque o interruptor novamente para a posição central. Buzina: prima uma ou mais vezes o botão para a ativar.</p>
		<p>A Acelerador: prima para baixo para acelerar.</p> <p>B Comando multifunções: 1. Botão das luzes 2. Botão on/off 3. Configurações 4. Seletor de velocidade 5. Botão da buzina 6. Int. indicadores de sentido</p> <p>C Campainha: empurre 1 vez a alavanca para a acionar.</p> <p>D Alavanca do travão: aperte a alavanca para travar.</p>

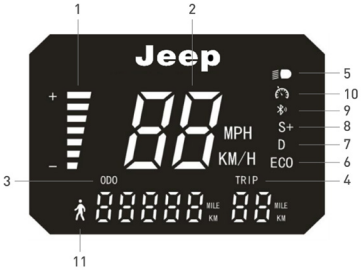
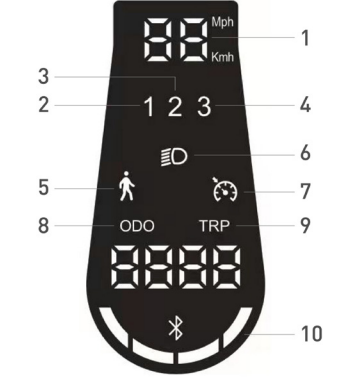
Modelo	Imagem de referência	Símbolos
<p>JUC AS</p> <p>JAD AS</p>	 <p>The image shows a rectangular instrument cluster for Jeep models JUC AS and JAD AS. At the top, the 'Jeep' logo is centered. On the left, there is a battery level indicator with a '+' sign at the top and a '-' sign at the bottom, with a scale from 1 to 11. In the center, a large digital display shows '00' with 'MPH' and 'KM/H' labels. To the right of the display are icons for a taillight, a Bluetooth symbol, and driving modes 'S+', 'D', and 'ECO'. Below the main display, there are two smaller digital displays: 'ODO' (Total Distance) and 'TRIP' (Trip Distance), both showing '00000' and '00' respectively, with 'MILE KM' labels. At the bottom left, there is a pedestrian warning icon. At the bottom center, there is a Bluetooth symbol. The entire cluster is numbered 1 through 11.</p>	<ol style="list-style-type: none"> 1. Nível da bateria: Indica a carga da bateria residual. 2. Taquímetro: Indica a velocidade instantânea do veículo. 3. ODO: Distância total percorrida. 4. TRIP: Distância de uma sessão. 5. Faróis: Indicador luminoso de acendimento dos faróis. 6. Nível 1 – modalidade ECO. 7. Nível 2 – modalidade D. 8. Nível 3 – modalidade S+. 9. Indicador Bluetooth: Ligação ao smartphone disponível. 10. Cruise Control: Manutenção da velocidade. Ativa-se depois de ter mantido a mesma velocidade durante alguns segundos. O ecrã emitirá um breve som. 11. Modalidade peão: ajuda a empurrar o veículo com farol posterior intermitente.
<p>JAF SR</p>	 <p>The image shows a teardrop-shaped instrument cluster for model JAF SR. At the top, a digital display shows '00' with 'Mph' and 'Kmh' labels. Below the display are three driving mode icons labeled '1', '2', and '3'. To the right of these icons is a 'SPORT' mode icon. Below the modes are icons for a taillight and a Bluetooth symbol. At the bottom, there are two digital displays: 'ODO' (Total Distance) and 'TRIP' (Trip Distance), both showing '00000' and '00' respectively, with 'MILE KM' labels. At the very bottom, there is a Bluetooth symbol. The entire cluster is numbered 1 through 10.</p>	<ol style="list-style-type: none"> 1. Taquímetro: Indica a velocidade instantânea do veículo. 2. Nível 1 – modalidade ECO. 3. Nível 2 – modalidade DRIVE. 4. Nível 3 – modalidade SPORT. 5. Modalidade peão: ajuda a empurrar o veículo com farol posterior intermitente. 6. Faróis: Indicador luminoso de acendimento dos faróis. 7. Cruise Control: Manutenção da velocidade. Ativa-se depois de ter mantido a mesma velocidade durante alguns segundos. O ecrã emitirá um breve som. 8. ODO: Distância total percorrida. 9. TRIP: Distância de uma sessão. 10. Nível da bateria: Indica a carga da bateria residual.

JAF AS

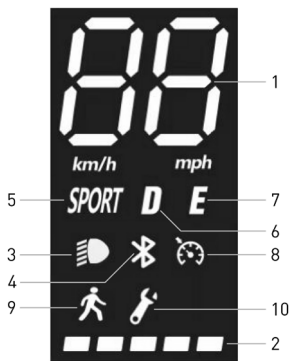

1. Velocímetro: apresenta a velocidade atual da trotinete.
2. Nível da bateria: indica o nível de carga residual.
3. Luzes: indicador das luzes
4. Bluetooth: indicador do Bluetooth.
5. Modalidade SPORT: o ecrã mostrará SPORT
6. Modalidade COMFORT: o ecrã mostrará D
7. Modalidade ECO: O ecrã mostrará E
8. Cruise Control: manutenção da velocidade. Ativa-se depois de ter mantido a mesma velocidade durante alguns segundos.
9. Modo peão
10. Avaria: se acesa verifique uma possível solução consultando a tabela dos códigos de erro.



ATENÇÃO

O acelerador entra em funcionamento uma vez que a velocidade de avanço ultrapassar 3 km/h. O Cruise Control desativa-se com a primeira pressão do travão ou do acelerador.

JXP



1. Indicador de direção (esq): indicador aceso = seta esquerda ativa.
2. Luzes: indica o estado das luzes da trotinete (acesas ou apagadas).
3. Cruise Control: indica se a função do controlo de velocidade de cruzeiro da trotinete está ativa (indicador aceso) ou inativa (indicador apagado).
4. Bluetooth: indica se a trotinete está ligada ou não a um dispositivo através de Bluetooth.
5. Indicador de direção (dir): indicador aceso = seta direita ativa.
6. Bateria: indica o estado de carga residual da bateria.
7. KM/Trip/Milhas: indica a distância percorrida durante uma única viagem.
8. Odo: indica a distância percorrida total da trotinete elétrica.
9. Speed:
 - Máx indica a velocidade máxima atingida pela trotinete elétrica durante uma única viagem;
 - Avg indica a velocidade média da trotinete elétrica durante uma única viagem;
 - Erro indica a presença de eventuais erros ou anomalias no funcionamento da trotinete elétrica;
10. Velocímetro: indica a velocidade instantânea da trotinete elétrica em movimento, apresentada em milhas à hora (mph) ou quilómetros à hora (km/h), consoante a modalidade de visualização selecionada.
11. Modalidade de velocidade:
 - turbo: modalidade que oferece a máxima velocidade e desempenhos;
 - STD: modalidade de velocidade padrão
 - ECO: modalidade de baixo consumo energético;
12. Peão: modalidade de condução com velocidade limitada (normalmente não superior a 6 km/h), com função de ajuda à impulsão do veículo mediante farol posterior intermitente, para garantir a segurança na presença de peões

Indicadores de sentido (se presentes)

Modelos*	Imagem de referência	Indicações
<p>JUC AS</p> <p>JAD AS</p>	<p>Acionamento:</p> 	<p>Nos modelos onde estão presentes, os indicadores de sentido estão posicionados na extremidade do guidador (lado direito e esquerdo).</p> <p>Os indicadores de sentido servem para assinalar atempadamente qualquer mudança de sentido durante a condução.</p> <div data-bbox="676 361 878 412" style="border: 1px solid black; padding: 5px; display: inline-block;">  ATENÇÃO </div> <p>Antes de cada utilização do produto, verifique o funcionamento correto dos indicadores de sentido.</p>
<p>JAF SR</p> <p>JAF AS</p>		<p>Os indicadores de sentido servem para assinalar atempadamente qualquer mudança de sentido durante a condução.</p> <div data-bbox="676 645 878 695" style="border: 1px solid black; padding: 5px; display: inline-block;">  ATENÇÃO </div> <p>Antes de cada utilização do produto, verifique o funcionamento correto dos indicadores de sentido.</p>
<p>JXP</p>		<p>Os indicadores de sentido servem para assinalar atempadamente qualquer mudança de sentido durante a condução.</p> <div data-bbox="676 936 878 987" style="border: 1px solid black; padding: 5px; display: inline-block;">  ATENÇÃO </div> <p>Antes de cada utilização do produto, verifique o funcionamento correto dos indicadores de sentido.</p>

6. Guia rápido

- No primeiro uso, carregue o produto em 100%.
- Verifique a pressão dos pneus (ver lateral do pneu para conhecer o valor aconselhado). Caso o produto não atinja pelo menos 60% dos Km declarados ou não alcance a velocidade máxima nos primeiros 3 meses de utilização, é provável que as rodas tenham se esvaziado novamente, portanto, a pressão deve ser restaurada conforme indicado.
- Faça a verificação e a regulação dos travões.
- Ligue o ecrã.
- Posicione o produto em uma superfície plana.
- Segure o guidão firmemente com ambas as mãos. Suba à plataforma com um pé, utilize o outro para dar um leve impulso e acelere.





ATENÇÃO

Função Zero Start: o acelerador entra em funcionamento assim que a velocidade de avanço supera os 3 km/h.

Por motivos de segurança, o produto está inicialmente configurado para evitar o arranque a partir de quando está parado.

- Quando guiar o produto, incline o corpo na direção de condução durante as curvas e gire o guidão lentamente.
- Para parar o produto, solte o acelerador e prima a alavanca do travão
- Para descer, primeiramente pare o produto por completo. Descer do produto em movimento pode provocar lesões.
- Antes de cada uso, verifique os travões e seu desgaste, a pressão dos pneus (ver a lateral dos pneus para conhecer o valor aconselhado), o desgaste das rodas, o acelerador e o estado de carga da bateria.

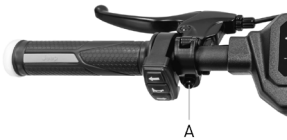
Posição da alavanca travão

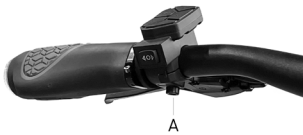
Modelos	Imagem de referência	Indicações
JUC AS JAD AS		Se necessário, é possível regular a posição da alavanca do travão soltando o parafuso [A]. Uma vez regulada a posição, aperte o parafuso [A].
JAF SR JAF AS		Se necessário, é possível regular a posição da alavanca do travão soltando o parafuso [A]. Uma vez regulada a posição, aperte o parafuso [A].
JXP		Se necessário, é possível regular a posição da alavanca do travão soltando o parafuso [A]. Uma vez regulada a posição, aperte o parafuso [A].



Modelo	Imagens	Indicações
<p>JUC AS</p> <p>JAD AS</p> <p>JAF SR</p> <p>JAF AS</p> <p>JXP</p>		<ol style="list-style-type: none"> 1. Verifique o alinhamento da pinça com o disco; se necessário, regule-o usando os parafusos (B) e (C). 2. Controle a distância da pastilha fixa [posicionada no lado interior da pinça] do disco; se necessário, proceda à regulação. 3. Se o travão estiver muito esticado ou muito frouxo, aperte o parafuso (A) usando uma chave Allen. 4. Regule o cabo do travão: se estiver demasiado esticado, encurte-o deslocando-o para cima; se estiver muito frouxo, puxe-o para baixo. 5. Depois de ter efetuado o ajuste, empurre o parafuso (A) para fixar o cabo.

7. Dobrar e transportar

Certifique-se de que a trotinete está desligada.

JUC AS, JAD AS, JAF SR, JAF AS: Segure a coluna de direção do guidão com a mão, puxe a alavanca, dobre a coluna de direção do guidão na direção da plataforma e prenda.

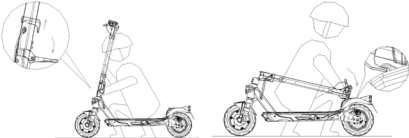
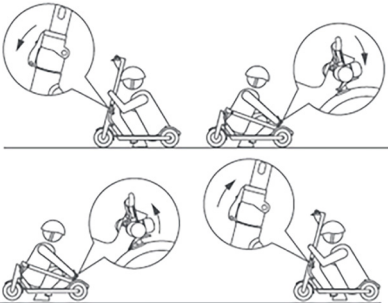
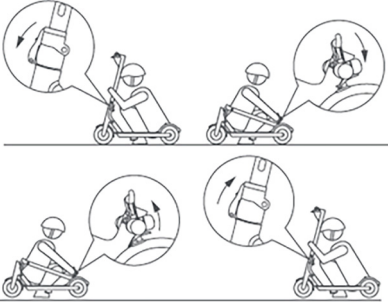
JXP: Segure a coluna do guidador com a mão, desaperte o botão e prima o fecho de segurança para dobrar a coluna do guidador na direção do apoio para os pés. Por fim, fixe-o com a correia fornecida.

JUC AS / JAD AS	Indicações
	
JAF SR / JAF AS	
	<div data-bbox="698 601 899 649" style="border: 1px solid black; padding: 5px;"> ATENÇÃO</div> <p data-bbox="695 663 956 725">Depois de voltar a dobrar, levante segurando na coluna do guidador com uma ou ambas as mãos.</p> <p data-bbox="695 736 982 904">Assegure-se de segurar o produto firmemente durante o transporte. Se não tiver certeza de que pode sustentar o peso do produto, não continue a transportar o produto erigido. O produto, se deixado cair involuntariamente, pode causar lesões inclusive graves e danificar-se.</p>
JXP	
	

8. Autonomia e desempenho

A autonomia e o desempenho máximos do veículo dependem de diversas variáveis:

Terreno: a condução em pavimentações lisas implica uma autonomia e um desempenho maiores com relação à condução em estradas acidentadas e acíves.

Peso do utilizador: quanto maior o peso, menores serão a autonomia e o desempenho do veículo.

Temperatura: a condução da trotinete elétrica em ambientes muito frios ou muito quentes influencia a autonomia e o desempenho.

Velocidade e estilo de condução: uma condução fluida e constante aumenta a autonomia. Acelerações, desacelerações e manobras contínuas reduzem muito a autonomia. Velocidades mais baixas prolongam a autonomia.

Manutenção: a recarga pontual, a manutenção correta e as inspeções regulares da pressão dos pneus aumentam a autonomia e garantem um desempenho constante ao longo do tempo.

O nível de carga da bateria tem influência nos desempenhos, quanto menor for o nível, menores serão os desempenhos de velocidade, sobretudo na presença de subidas.

9. Conservação, manutenção e limpeza

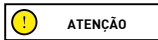

ATENÇÃO

Se estiverem presentes manchas no corpo do produto, limpe-as com um pano húmido. Se as manchas persistirem, aplique-as sobre o sabão neutro, escovando-as com uma escovinha, e depois limpe com um pano húmido. Se os componentes de plástico estiverem com riscos, utilize uma lixa de papel ou outro material abrasivo para os remover. Não limpe o produto com álcool, gasolina, querosene ou outros solventes químicos corrosivos e voláteis, para evitar danificá-la gravemente. Não lave o produto com jatos de água a alta pressão. Durante a limpeza, assegure-se de que o produto está desligado, que o cabo de recarga está desconectado e que a tampa em borracha está fechada, pois uma infiltração de água pode provocar choques elétricos ou outros problemas graves. As infiltrações de água na bateria podem comportar danos aos circuitos internos, o risco de incêndios ou de explosão. Se houver dúvidas sobre se há infiltrações de água na bateria, suspenda imediatamente o uso da bateria e envie-a para o serviço de assistência técnica ou ao revendedor para uma verificação.

Quando o produto não estiver a ser utilizado, guarde-o em um ambiente fechado, seco e fresco. Não o conserve no exterior ou dentro do automóvel durante um período de tempo prolongado. A luz do sol em excesso, o superaquecimento e o frio em excesso aceleram o envelhecimento das borrachas e comprometem a vida útil tanto do produto quanto da bateria. Não a exponha à chuva ou à água, não a mergulhe e não a lave com água.

Verifique regularmente o aperto dos vários elementos parafusados, em particular dos eixos das rodas, do sistema de dobragem e transporte, do sistema de esterço e do sistema de travagem e o bom estado do chassis, das forquilhas e das suspensões. As porcas e todas as outras fixações autorosqueantes podem perder sua eficiência, portanto, é necessário verificar esses componentes periodicamente e apertá-los.

Como todos os componentes mecânicos, este produto também está sujeito a desgaste e fortes pressões. Materiais e componentes diferentes podem reagir ao desgaste ou à fadiga por pressão em maneiras diferentes. Se a vida útil de um componente for superada, ele pode se quebrar repentinamente, causando lesões ao condutor. Qualquer forma de rachadura, arranhão ou mudança de cor em zonas muito exigidas indica que a vida útil do componente chegou ao fim e ele deve ser substituído.

Verificar o estado de desgaste das borrachas: não deve detetar cortes, rachaduras, corpos estranhos, protuberâncias anômalas, ausência de peças e outros danos.

Não tente desmontar ou reparar o produto por conta própria. A substituição de todos os componentes da trotinete deve ser realizada pelo serviço de assistência técnica; para saber mais, contate seu revendedor ou visite o website www.jeepurbanemobility.com/en

10. Configuração da aplicação

Este produto pode ser associado à app Jeep e-mobility. A aplicação permite o controlo do produto diretamente pelo seu smartphone.



Abra a aplicação e siga as instruções do seu serviço de aplicações de referência.

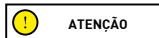

A aplicação pode exigir diversas autorizações necessárias para seu próprio uso e funcionamento.

A versão da aplicação pode ter sido atualizada no seu serviço de aplicações. Aconselha-se verificar constantemente as atualizações da aplicação para usufruir de novas funcionalidades e instalar sempre a última versão da aplicação no seu dispositivo.

Não utilize seu dispositivo durante a condução

11. Ficha técnica

Informações genéricas

	JUC AS	JAD AS	JAF SR
Chassis	Liga de magnésio	Liga de magnésio	Aço
Suspensões	Anterior e posterior	Anterior e posterior	anterior
Velocidade	JE-MO-220008 JE-MO-220011 Peão: ≤ 6km/h L2: ≤ 15km/h L3: ≤ 20km/h L4: ≤ 25km/h (velocità max) *	JE-MO-220006 Peão: ≤ 6km/h L2: ≤ 15km/h L3: ≤ 20km/h L4: ≤ 25km/h (velocità max) *	JE-MO-220010 Peão: ≤ 6km/h L2: ≤ 15km/h L3: ≤ 20km/h L4: ≤ 25km/h (velocità max) *
Pendência máxima**	26%	26%	18%
Travões	Travão elétrico anterior e de disco posterior	Travão elétrico anterior e de disco posterior	Travão elétrico anterior e de disco posterior
Pneumáticos	Medida: 10" tubeless Pressão aconselhada: 44 PSI / 3 BAR	Medida: 10" tubeless Pressão aconselhada: 44 PSI / 3 BAR	Medida: 8,5" de câmara de ar Pressão aconselhada: 50PSI / 3,5 BAR
Carga máxima	100 kg	100 kg	100kg
Condutor	Verifique a norma em vigor no seu país		
Temperatura de exercício	-5°C / 40°C	-5°C / 40°C	-5°C / 40°C
Nível de proteção	IPX4: JE-MO-220008 IPX5: JE-MO-220011	IPX4	IPX4
Tempos de carga	5 horas aprox	7 horas aprox	5 horas aprox.
Autonomia**	até 50km	até 40km	até 25 km

Sistema elétrico

Potência nominal motor	≤ 0.5kW; 500W Brushless, 28Nm	≤ 0.35kW; 350W Brushless, 18.9Nm	≤ 0,35kW; 350W Brushless, 17Nm
Potência máxima motor	≤ 0.7kW; 700W	≤ 0.515kW; 515W	≤ 0,515kW; 515W Brushless
Ecrã	3.5" LED a cores	3.5" LED a cores	LED a cores
Bateria	48V 9.6Ah 461Wh	36V 10.4Ah 374Wh	36V 7,5Ah 270Wh
Proteção de baixa tensão	35.75V ± 0.5V	30V ± 0.5V	31V ± 1V
Límite de corrente	18A	18A	18A
Kers	Si	Si	Sim
Luzes	LED dianteiro e traseiro	LED dianteiro e traseiro	LED dianteiro e traseiro
Funcionalidades	Bluetooth com aplicação	Bluetooth com aplicação	Bluetooth com aplicação

Medidas

Peso líquido	19.6kg	19.5kg	15kg
Peso bruto	23.4kg	23.3kg	17kg

* Respeite sempre o código da estrada e os regulamentos em vigor no país de circulação.

** Sujeito a variações com base no peso do condutor, nas condições da estrada e na temperatura

Informações genéricas

	JAF AS	JXP
Chassis	Alumínio	Alumínio
Suspensões	Dianteira	Anterior e posterior
	JE-MO-230002	JE-MO-220009
Velocidade	L1: ≤ 6km/h L2: ≤ 15km/h L3: ≤ 20km/h L4: ≤ 25km/h	L1: Peão: ≤ 6km/h L2: ≤ 15km/h L3: ≤ 20km/h L4: ≤ 25km/h (velocidade máx) *
Pendência máxima**	15%	20%
Travões	Travão dianteiro elétrico e traseiro de disco	Travão de disco dianteiro e traseiro
Pneumáticos	Medida 8,5" com câmara de ar Pressão aconselhada 50 psi / 3,5 bar	Medida: 10" tubeless
Carga máxima	100 kg	120 kg
Condutor	Verifique a norma em vigor no seu país	
Temperatura de exercício	-5°C / +50°C	-10°C / 45°C
Nível de proteção	IPX5	IPX5
Tempos de carga	5 horas aprox.	8 horas aprox.
Autonomia**	até 30 km	até 60 km

Sistema elétrico

Potência nominal motor	≤ 0,35kW; 350W Brushless, 15Nm	≤ 0,5kW; 500W Brushless
Potência máxima motor	≤ 0,499kW; 499W Brushless	≤ 0.865kW; 865W
Ecrã	LED a cores	LED a cores
Bateria	36 V 7,8 Ah 280 Wh	48V 15Ah 720Wh
Proteção de baixa tensão	30V ± 0,5V	39V ± 0,5V
Limite de corrente	17A ± 1A	21A ± 0,5A
Kers	Sim	Sim
Luzes	LED dianteiro e traseiro	LED dianteiro e traseiro
Funcionalidades	Sim	Sim

Medidas

Peso líquido	13 kg	25 kg
Peso bruto	15 kg	30 kg

* Respeite sempre o código da estrada e os regulamentos em vigor no país de circulação.

** Sujeito a variações com base no peso do condutor, nas condições da estrada e na temperatura

12. Solução de problemas

Problema	Causa	Solução
O motor não funciona	Problema elétrico, presença de um código de erro	Solicite assistência técnica
A roda motriz não gira	Problema nos travões O motor está travado	Regule os travões; se o problema persistir, solicite assistência técnica Verifique o aperto correto da roda, verifique se a roda gira sem ligar o veículo. Se o problema persistir, solicite assistência técnica
O motor desliga-se enquanto está em funcionamento	Sobreaquecimento do motor Presença de código de erro	Pare o veículo e aguarde que arrefeça Solicite assistência técnica
Após ser carregado, o produto não liga ou desliga após poucos km.	A bateria está danificada	Solicite assistência técnica
A bateria não carrega ou o produto não liga	Problemas de conexão A bateria não está conectada (modelos com bateria removível) A bateria está descarregada Bateria danificada Problemas com o carregador de bateria	Solicite assistência técnica Verifique se o conector de alimentação está ligado. Carregue a bateria a 100% Solicite assistência técnica Substitua o carregador de bateria

Tabela de códigos de erros

Modelo	Código	Indicações	Solução
JUC AS	E01	Proteção contra sobrecorrente	Desligue o veículo, aguarde alguns minutos e, então, ligue o veículo novamente
	E02	Proteção de baixa tensão	Recarregue a bateria; se isso não resolver o problema, solicite assistência técnica
	E03	Proteção contra sobretensão	Solicite assistência técnica
	E04	Mau funcionamento do motor	Solicite assistência técnica
	E05	Mau funcionamento do MOS da unidade de controlo	Solicite assistência técnica
	E06	Mau funcionamento do MOS da unidade de controlo	Solicite assistência técnica
	E07	Erro de sinal do controlador	Solicite assistência técnica
JAD AS	E08	Proteção contra o sobreaquecimento	Desligue o veículo, aguarde alguns minutos e, então, ligue o veículo novamente, se não resolver, solicite assistência técnica
	E09	Avaria do acelerador	Solicite assistência técnica
	E10	Mau funcionamento do sensor da alavanca do travão	Solicite assistência técnica
	E11	Anomalia sistema de iluminação	Solicite assistência técnica
	E12	Erro de comunicação do ecrã	Solicite assistência técnica
	E13	Mau funcionamento do botão liga/desliga	Solicite assistência técnica

Modello	Codice	Indicazioni	Soluzione
JAF SR	E01	Mau funcionamento do motor	Solicite assistência técnica
	E02	Mau funcionamento do MOS da unidade de controlo	Solicite assistência técnica
	E03	Mau funcionamento do sensor travão (cut-off)	Solicite assistência técnica
	E04	Avaria do acelerador	Solicite assistência técnica
	E05	Proteção de baixa tensão	Recarregue a bateria; se isso não resolver o problema, solicite assistência técnica
	E06	Erro de comunicação do ecrã	Solicite assistência técnica
	E07	Proteção contra sobrecorrente	Solicite assistência técnica
	E08	Erro de sinal do controlador	Solicite assistência técnica
	E09	Anomalia/bloqueio do motor brushless	Solicite assistência técnica

Modelo	Código	Problema	Indicação
JAF AS	E10	Erro de comunicação display	Indica uma possível interrupção da comunicação entre o ecrã da trotinette elétrica e a centralina, causando a perda de informações. Controle a ligação entre o ecrã e a centralina, ou solicite assistência técnica.
	E11	Erro sensor corrente motor	Indica uma anomalia no sensor de corrente do motor da trotinette elétrica. Verifique a cablagem do motor, ou solicite assistência técnica.
	E14	Erro sensor acelerador	Indica uma anomalia no sensor de aceleração da trotinette elétrica. Verificar o sensor e as cablagens, ou solicite assistência técnica.
	E15	Erro sensores travões	Indica uma anomalia no sensor dos travões da trotinette elétrica. Verificar o sensor e as cablagens, ou solicite assistência técnica.
	E16	Erro dos sensores do motor	Se o erro se apresentar no arranque, verifique se a cablagem do hall do motor está normal. Se se verificar durante a travagem, verifique e substitua o motor ou o controlador para resolver o problema, ou solicite assistência técnica.
	E21	Erro comunicação BMS	Solicite assistência técnica.
	E50	Erro linha principal alta tensão	Se o erro se apresentar no arranque, verifique se a tensão da bateria está normal. Se se verificar durante a condução, será necessário substituir a bateria ou o controlador para resolver o problema, ou solicitar assistência técnica.
	E55	Erro na temperatura centralina	Se a temperatura do controlador for muito alta, desligue o veículo e deixe-o arrefecer antes de o religar. Se o erro se apresentar no arranque, será necessário substituir o controlador para resolver o problema.

Modelo	Código	Problema	Indicação
JXP	4	Erro de curto-circuito	Indica um curto-circuito na cablagem elétrica da trotinete. Verifique a cablagem, solicite assistência, se necessário.
	6	Tensão 5V muito baixa	Solicite assistência técnica.
	10	Erro de comunicação display	Indica uma possível interrupção da comunicação entre o ecrã da trotinete elétrica e a centralina, causando a perda de informações. Controle a ligação entre o ecrã e a centralina, ou solicite assistência técnica.
	11/12/13	Erro sensor corrente motor	Indica uma anomalia no sensor de corrente do motor da trotinete elétrica. Verifique a cablagem do motor, ou solicite assistência técnica.
	14	Erro sensor acelerador	Indica uma anomalia no sensor de aceleração da trotinete elétrica. Verificar o sensor e as cablagens, ou solicite assistência técnica.
	15	Erro sensores travões	Indica uma anomalia no sensor dos travões da trotinete elétrica. Verificar o sensor e as cablagens, ou solicite assistência técnica.
	16/17/18	Erro dos sensores do motor	Se o erro se apresentar no arranque, verifique se a cablagem do hall do motor está normal. Se se verificar durante a travagem, verifique e substitua o motor ou o controlador para resolver o problema, ou solicite assistência técnica.
	21	Erro comunicação BMS	Solicite assistência técnica.
	50	Erro linha principal alta tensão	Se o erro se apresentar no arranque, verifique se a tensão da bateria está normal. Se se verificar durante a condução, será necessário substituir a bateria ou o controlador para resolver o problema, ou solicitar assistência técnica.
	53	Erros sobrecarga sistema	Indica uma sobrecarga do sistema da trotinete elétrica, solicite assistência técnica.
	55	Erro na temperatura centralina	Se a temperatura do controlador for muito alta, desligue o veículo e deixe-o arrefecer antes de o religar. Se o erro se apresentar no arranque, será necessário substituir o controlador para resolver o problema.
58	Alarme alta temperatura bateria	Se a temperatura da bateria for muito alta, desligue o veículo e deixe-o arrefecer antes de o religar.	

13. Responsabilidade e termos gerais de garantia

O condutor assume todos os riscos relativos à não utilização de capacete e outros dispositivos de proteção.

O condutor tem a obrigação de respeitar as normas locais em vigor relativas:

1. à idade mínima permitida para o condutor,
2. às limitações de tipo de condutores que podem usar o produto
3. a todos os outros aspetos normativos

O condutor tem ainda a obrigação de manter a trotinete elétrica limpa e em perfeito estado de eficiência e manutenção, de efetuar diligentemente as verificações de segurança de sua competência conforme descritos nas secções anteriores, de não manipular o produto de forma alguma e de conservar toda a documentação relativa à manutenção.

A empresa não responde por danos causados e não é de forma alguma responsável por danos provocados a bens ou pessoas caso:

- o produto seja utilizado de forma indevida ou não conforme ao indicado no manual de instruções;
- após a compra, o produto seja alterado ou adulterado, no todo ou em alguns dos seus componentes.

Em caso de mau funcionamento do produto por causas não imputáveis a comportamentos incorretos do condutor e caso se pretenda consultar os termos gerais de garantia, queira contactar o próprio revendedor ou visitar o site www.jeepurbanemobility.com/en

Estão sempre excluídos do campo de aplicação da Garantia Legal dos Produtos eventuais avarias ou maus funcionamentos causados por factos acidentais e/ou imputáveis à responsabilidade do adquirente ou por um uso do Produto não conforme com o seu destino de utilização e/ou com o previsto na documentação técnica anexada ao Produto, ou devido à não regulação das peças mecânicas, desgaste natural dos materiais consumíveis ou causados por erros de montagem, ausência de manutenção e/ou da utilização do mesmo não conforme com as instruções.

Devem, por exemplo, sem considerados excluídos da Garantia Legal relativa aos Produtos:

- os danos causados por impactos, quedas acidentais ou colisões, furos;
- os danos causados pela utilização, exposição ou arrumação num ambiente inadequado (por ex.: presença de chuva e/ou lamas, exposição à humidade ou fonte de calor excessiva, contacto com a areia ou com outras substâncias)
- os danos causados pela falta de regulação para colocação na estrada e/ou manutenção de peças mecânicas, travões de disco mecânico, guiador, pneus, etc.; a instalação errada e/ou a montagem errada de peças e/ou componentes
- o desgaste natural dos materiais consumíveis: travões de disco mecânico (por ex.: pastilhas, pinças, disco, cabos), pneus, plataformas, juntas, rolamentos, luzes LED e lâmpadas, descanso, punhos, guarda-lamas, peças em borracha (plataforma), cablagens dos conectores dos cabos, máscaras e adesivos, etc.;
- a manutenção indevida e/ou uso indevido da bateria do Produto;
- a manipulação e/ou o forçamento de peças do Produto;
- a manutenção ou a modificação incorreta ou inadequada do Produto;
- a utilização imprópria do Produto (por ex.: carga excessiva, uso em corridas e/ou para atividades comerciais de aluguer ou locação);
- manutenções, reparações e/ou intervenções técnicas no Produto efetuadas por terceiros não autorizados;
- danos nos Produtos decorrentes do transporte, se efetuado a cargo do adquirente;
- danos e/ou defeitos decorrentes do uso de peças de substituição não de origem.

Convidámo-lo a consultar a versão mais atualizada dos termos de garantia disponível no site www.jeepurbanemobility.com/en/support/

14. Informações sobre o descarte



ATENÇÃO

Tratamento do dispositivo elétrico ou eletrônico no fim da vida útil (aplicável em todos os países da União Europeia e noutros sistemas europeus com estrutura de recolha seletiva)

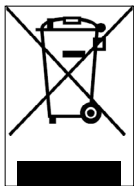

Este símbolo no produto ou na embalagem indica que o produto não deve ser considerado um residuo doméstico normal, mas, ao contrário, deve ser entregue a um ponto de recolha adequado para a reciclagem de equipamentos elétricos e eletrônicos (REEE).

Assegurando-se de que este produto seja descartado corretamente, contribui-se para prevenir potenciais consequências negativas para o meio ambiente e a saúde que, do contrário, podem ser causados pelo seu descarte inadequado.

A reciclagem dos materiais ajuda a conservar os recursos naturais.

Para informações mais detalhadas sobre a reciclagem e descarte deste produto, pode entrar em contacto com o serviço local de recolha de resíduos ou o ponto de venda onde o adquiriu.

Em qualquer caso, o descarte deve ser efetuado de acordo com a legislação em vigor no país de compra.

Em particular, os consumidores têm a obrigação de não descartar os REEE como resíduos urbanos e de participar da recolha seletiva deste tipo de residuo por meio de duas modalidades de entrega:

- Nos Centros de Recolha municipais (também denominados Ecopontos, ilhas ecológicas), diretamente ou por meio dos serviços de recolha das empresas municipalizadas, onde estes estejam disponíveis.
- Nos pontos de venda de novos aparelhos elétricos e eletrônicos.

Aqui podem entregar-se gratuitamente os REEE de pequeníssimas dimensões (com o lado mais comprido inferior a 25 cm), enquanto os de dimensões maiores podem ser entregues na modalidade 1 por 1, ou entregando o produto antigo no momento em que se compra um novo de funções equivalentes.

Além disso, a modalidade 1 por 1 é sempre garantida durante o ato de compra por parte do consumidor de um novo EEE, independentemente da dimensão do mesmo.

Em caso de eliminação abusiva de equipamentos elétricos e eletrônicos, poderão ser aplicadas as sanções específicas previstas pelas normas em vigor em matéria de proteção ambiental.

Quando os REEE contiverem baterias ou acumuladores, estes devem ser removidos e submetidos a uma recolha específica diferenciada.

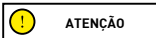

ATENÇÃO

Tratamento das baterias usadas (aplicável em todos os países da União Europeia e em outros sistemas europeus com esquema de recolha seletiva)

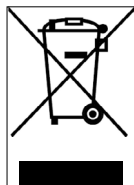

Este símbolo no produto ou na embalagem indica que a bateria não deve ser considerada um residuo doméstico comum. Em alguns tipos de baterias, este símbolo pode ser utilizado em combinação com um símbolo químico.

São adicionados os símbolos químicos do mercúrio (Hg) ou do chumbo (Pb) se a bateria contiver mais de 0,0005% de mercúrio ou de 0,004% de chumbo.

Certificar-se de que as pilhas/baterias sejam eliminadas corretamente contribui para prevenir as potenciais consequências negativas para o ambiente e a saúde humana que poderiam de outra forma ser causadas pela sua eliminação adequada.

A reciclagem dos materiais ajuda a conservar os recursos naturais. Em caso de produtos que, por motivos de segurança, desempenho ou proteção de dados exijam uma ligação fixa a uma pilha/bateria interna, a mesma deverá ser substituída apenas por pessoal de assistência qualificado.

Entregue o produto no fim de vida útil nos pontos de recolha destinados à eliminação de equipamentos elétricos e eletrônicos: isto garante que também a pilha no seu interior seja tratada corretamente.

Para informações mais detalhadas acerca da eliminação da pilha/bateria gastas ou do produto, poderá contactar o serviço local de recolha de resíduos ou o ponto de venda onde o adquiriu.

Em qualquer caso, o descarte deve ser efetuado de acordo com a legislação em vigor no país de compra.

EC Declaration of Conformity

according to the EC Machinery Directive 2006/42/EC, Annex II 1.A.

PLATUM by M.T. Distribution S.R.L

Address: Via Bargellino 10 c/d, 40012 Calderara di Reno (BO), Italy

This declaration of conformity is issued under the sole responsibility of the Manufacturer

Product Brand: Jeep®

Product Model: JUC AS

Description of product: Electric Scooter

Serial identification number(s) : JPMN1XXX0XXXXX

The object of the declaration described above fulfils all the relevant provisions of the following Directives:

2006/42/EC Machinery Directive

2014/53/EU Radio Equipment Directive on the harmonization of the laws of the Member States relating to the making available on the market of radio equipment.

2011/65/EU RoHS on the restriction of the use of certain hazardous substances in electrical and electronic equipment

Applicable harmonized standard(s):

EN 300 328 V2.2.2

EN 301 489-1 V1.9.2

EN 62479:2010

EN 62368-1:2014 +AC:2015

EN IEC 63000:2018

Other standard or technical specifications applied

EN 17128:2020

ETSI EN 301 489-17 V3.2.4

Manufacturer: Taizhou Siweiluo Vehicle co., Limite.

Address: NO.509 Tengyun Road, Jiaojiang District, Taizhou City, Zhejiang, China

Date: 20/03/2023

PLATUM.COM

HEADQUARTERS: VIA BARGELLINO 10 C/D - 40012 CALDERARA DI RENO (BO)

SALES OFFICE: VIA PARACELSO 24, PALAZZO CASSIOPEA 2 - 20864 AGRATE BRIANZA (MB)

MARCHIO REGISTRATO DI M.T. DISTRIBUTION SRL P. IVA 04177060375 CF 01119840377 REA BO-236546



Authorized Representative in the EU:

MT DISTRIBUTION S.R.L
Via Bargellino 10, 40012, Calderara di Reno (BO), Italy

Technical file available from EU headquarter

Declaration Place: Bologna, Italy

Authorized person - First name and surname: Alessandro Summa
Position: CEO

M.T. DISTRIBUTION SRL
Via Bargellino, 10 Sic
40012 CALDERARA DI RENO (BO)
Cod. Fiscale 01119840377
Partita IVA 04177060375



NOTE:

This declaration of conformity is only applicable to Electric Scooter sold in countries that follow the CE marking directives.

PLATUM.COM

HEADQUARTERS: VIA BARGELLINO 10 C/D - 40012 CALDERARA DI RENO (BO)

SALES OFFICE: VIA PARACELSO 24, PALAZZO CASSIOPEA 2 - 20864 AGRATE BRIANZA (MB)

MARCHIO REGISTRATO DI M.T. DISTRIBUTION SRL P. IVA 04177060375 CF 01119840377 REA BO -236546

EC Declaration of Conformity

according to the EC Machinery Directive 2006/42/EC, Annex II 1.A.

PLATUM by M.T. Distribution S.R.L

Address: Via Bargellino 10 c/d, 40012 Calderara di Reno (BO), Italy

This declaration of conformity is issued under the sole responsibility of the Manufacturer

Product Brand: Jeep®

Product Model: JAD AS

Description of product: Electric Scooter

Serial identification number(s): JPMN1XXX0XXXXX

The object of the declaration described above fulfils all the relevant provisions of the following Directives:

2006/42/EC Machinery Directive

2014/53/EU Radio Equipment Directive on the harmonization of the laws of the Member States relating to the making available on the market of radio equipment.

2011/65/EU RoHS on the restriction of the use of certain hazardous substances in electrical and electronic equipment

Applicable harmonized standard(s):

EN 300 328 V2.2.2

EN 301 489-1 V1.9.2

EN 62479:2010

EN 62368-1:2014 +AC:2015

EN IEC 63000:2018

Other standard or technical specifications applied

EN 17128:2020

ETSI EN 301 489-17 V3.2.4

Manufacturer: Taizhou Siweiluo Vehicle co., Limite.

Address: NO.509 Tengyun Road, Jiaojiang District, Taizhou City, Zhejiang, China

Date: 20/03/2023

PLATUM.COM

HEADQUARTERS: VIA BARGELLINO 10 C/D - 40012 CALDERARA DI RENO (BO)

SALES OFFICE: VIA PARACELSO 24, PALAZZO CASSIOPEA 2 - 20864 AGRATE BRIANZA (MB)



Authorized Representative in the EU:

MT DISTRIBUTION S.R.L
Via Bargellino 10, 40012, Calderara di Reno (BO), Italy

Technical file available from EU headquarter
Declaration Place: Bologna, Italy

Authorized person - First name and surname: Alessandro Summa
Position: CEO

M.T. DISTRIBUTION SRL
Via Bargellino, 10 Sic
40012 CALDERARA DI RENO (BO)
Cod. Fisc. 01119840377
Partita IVA 04177060375

NOTE:

This declaration of conformity is only applicable to Electric Scooter sold in countries that follow the CE marking directives.

PLATUM.COM

HEADQUARTERS: VIA BARGELLINO 10 C/D - 40012 CALDERARA DI RENO (BO)

SALES OFFICE: VIA PARACELSO 24, PALAZZO CASSIOPEA 2 - 20864 AGRATE BRIANZA (MB)

MARCHIO REGISTRATO DI M.T. DISTRIBUTION SRL P. IVA 04177060375 CF 01119840377 REA BO -236546



EC Declaration of Conformity

according to the EC Machinery Directive 2006/42/EC, Annex II I.A.

PLATUM by M.T. Distribution S.R.L

Address: Via Bargellino 10 c/d, 40012 Calderara di Reno (BO), Italy

This declaration of conformity is issued under the sole responsibility of the Manufacturer

Product Brand: Jeep®

Product Model: JAF Safe Ride

Description of product: Electric Scooter

Serial identification number(s) : JPMN2XXX0XXXXX

The object of the declaration described above fulfils all the relevant provisions of the following Directives:

2006/42/EC Machinery Directive

2014/53/EU Radio Equipment Directive on the harmonization of the laws of the Member States relating to the making available on the market of radio equipment.

2011/65/EU RoHS on the restriction of the use of certain hazardous substances in electrical and electronic equipment

Applicable harmonized standard(s):

EN 300 328 V2.2.2

EN 301 489-1 V1.9.2

EN 62479:2010

EN 62368-1:2014 +AC:2015

EN IEC 63000:2018

Other standard or technical specifications applied

EN 17128:2020

ETSI EN 301 489-17 V3.2.4

Reach Declaration

Manufacturer: Zhunhai Chang Jing Trade Co., Ltd

Address: Room 2-502 HGSS Building, lanpu Road, XiangZhou Area, Zhunhai City, China 519000

Date: 01/03/2022

PLATUM.COM

HEADQUARTERS: VIA BARGELLINO 10 C/D - 40012 CALDERARA DI RENO (BO)

SALES OFFICE: VIA PARACELSO 24, PALAZZO CASSIOPEA 2 - 20864 AGRATE BRIANZA (MB)

MARCHIO REGISTRATO DI M.T. DISTRIBUTION SRL P. IVA 04177060375 CF 01119840377 REA BO-236546



Authorized Representative in the EU:

MT DISTRIBUTION S.R.L
Via Bargellino 10, 40012, Calderara di Reno (BO), Italy

Technical file available from EU headquarter

Declaration Place: Bologna, Italy

Authorized person - First name and surname: Alessandro Summa
Position: CEO

M.T. DISTRIBUTION SRL
Via Bargellino, 10/c
40012 CALDERARA DI RENO (BO)
Cod. Fisc. 04557080377
Partita IVA 04557080377



NOTE:

This declaration of conformity is only applicable to Electric Scooter sold in countries that follow the CE marking directives.

PLATUM.COM

HEADQUARTERS: VIA BARGELLINO 10 C/D - 40012 CALDERARA DI RENO (BO)

SALES OFFICE: VIA PARACELSO 24, PALAZZO CASSIOPEA 2 - 20864 AGRATE BRIANZA (MB)

MARCHIO REGISTRATO DI M.T. DISTRIBUTION SRL P. IVA 04177060375 CF 01119840377 REA BO-236546



EC Declaration of Conformity

according to the EC Machinery Directive 2006/42/EC, Annex II 1.A.

This declaration of conformity is issued under the sole responsibility of the manufacturer.

Manufacturer: Wuyi Jinyue Engine Science and Technology Co., Ltd.
No.1 Rose Road, Wuyi County, Jinhua City, Zhejiang
Province, China

Authorized representative: Platum By MT Distribution S.r.l
Via Bargellino 10 C/D, 40012, Calderara di reno (BO)

Person authorized to compile the technical file: Platum By MT Distribution S.r.l
Via Bargellino 10 C/D, 40012, Calderara di reno (BO)

Object of the declaration:

Model code	Generic denomination	Commercial name	Trademark	Serial identification number (s) and/or batch number (s)
JE-MO-230002	Electric Scooter	JAF AS	JEEP	JPMN2XXXM00001 to JPMN2XXXMXXXXX

The object of the declaration described above fulfils all the relevant provisions of the following Directives:

2006/42/EC Machinery Directive

2014/53/EU Radio Equipment Directive on the harmonization of the laws of the Member States relating to the making available on the market of radio equipment.

2011/65/EU RoHS on the restriction of the use of certain hazardous substances in electrical and electronic equipment

Harmonized standards or other technical specifications applied:

EN 300 328 V2.2.2	EN 63000:2018
EN 301 489-1 V1.9.2	EN 17128:2020
EN 62479:2010	ETSI EN 301 489-17 V3.2.4
EN 62368-1:2014 +AC:2015	

Place of issue
Calderara di Reno (BO), Italy

Date of issue
14/06/2023

Name, function, signature
Alessandro Summa, CEO

M.T. DISTRIBUTION SRL

Via Spagnoles, 10/Bis

40012 CALDERARA DI RENO (BO)

Ord. Fisc. 0119840377

Partita IVA 04177060375

REDAZIONE

EC Declaration of Conformity

according to the EC Machinery Directive 2006/42/EC, Annex II 1.A.

PLATUM by M.T. Distribution S.R.L

Address: Via Bargellino 10 c/d, 40012 Calderara di Reno (BO), Italy

This declaration of conformity is issued under the sole responsibility of the Manufacturer

Product Brand: Jeep®

Product Model: JXP

Description of product: Electric Scooter

Serial identification number(s) : JPMN2XXX0XXXXX

The object of the declaration described above fulfils all the relevant provisions of the following Directives:

2006/42/EC Machinery Directive

2014/53/EU Radio Equipment Directive on the harmonization of the laws of the Member States relating to the making available on the market of radio equipment.

2011/65/EU RoHS on the restriction of the use of certain hazardous substances in electrical and electronic equipment

Applicable harmonized standard(s):

EN 300 328 V2.2.2

EN 301 489-1 V1.9.2

EN 62479:2010

EN 62368-1:2014 +AC:2015

EN IEC 63000:2018

Other standard or technical specifications applied

EN 17128:2020

ETSI EN 301 489-17 V3.2.4

Manufacturer: Wuyi Jinyue Engine Science and Technology Co., Ltd.

Address: No.1 Rose Road, Wuyi County, Jinhua City, Zhejiang Province, China

Date: 11/08/2022

PLATUM.COM

HEADQUARTERS: VIA BARGELLINO 10 C/D - 40012 CALDERARA DI RENO (BO)

SALES OFFICE: VIA PARACELSO 24, PALAZZO CASSIOPEA 2 - 20864 AGRATE BRIANZA (MB)

MARCHIO REGISTRATO DI M.T. DISTRIBUTION SRL P. IVA 04177060375 CF 01119840377 REA BO-236546



Authorized Representative in the EU:

MT DISTRIBUTION S.R.L
Via Bargellino 10, 40012, Calderara di Reno (BO), Italy

Technical file available from EU headquarter

Declaration Place: Bologna, Italy

Authorized person - First name and surname: Alessandro Summa
Position: CEO

M.T. DISTRIBUTION SRL
Via Bargellino, 10 Sic
40012 CALDERARA DI RENO (BO)
Cod. Fisc. 01119840377
Partita IVA 04177060375



NOTE:

This declaration of conformity is only applicable to Electric Scooter sold in countries that follow the CE marking directives.

PLATUM.COM

HEADQUARTERS: VIA BARGELLINO 10 C/D - 40012 CALDERARA DI RENO (BO)

SALES OFFICE: VIA PARACELSO 24, PALAZZO CASSIOPEA 2 - 20864 AGRATE BRIANZA (MB)

MARCHIO REGISTRATO DI M.T. DISTRIBUTION SRL P. IVA 04177060375 CF 01119840377 REA BO -236546

Jeep®

E - SCOOTERS

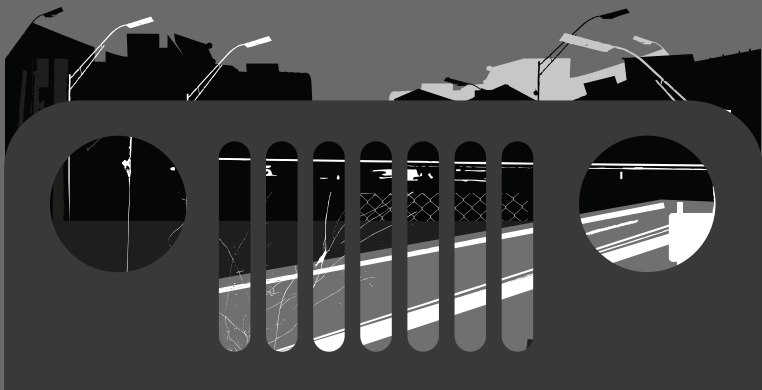

Imported and distributed by M.T. Distribution Srl
via Bargellino 10c/d, 40012, Calderara di Reno, (BO) Italy
www.platum.com



Jeep, the Jeep grille and related logos,
vehicle model names and trade dress are trademarks
of FCA US LLC and used under license by M.T. Distribution Srl.
©2023 FCA US LLC.

Errors and omissions excepted