

iRobot®
Roomba®
Robot aspirapolvere

Serie 600
Guida utente

Importanti istruzioni di sicurezza

 **AVVISO: PER RIDURRE IL RISCHIO DI LESIONI O DANNI, LEGGERE LE SEGUENTI PRECAUZIONI DURANTE LA CONFIGURAZIONE, L'UTILIZZO E LA MANUTENZIONE DEL ROBOT.**

QUESTO APPARECCHIO PUÒ ESSERE UTILIZZATO DAI BAMBINI A PARTIRE DAGLI 8 ANNI E DA PERSONE CON RIDOTTE CAPACITÀ FISICHE, SENSORIALI O MENTALI O CON MANCANZA DI ESPERIENZA E CONOSCENZA SOLO SE SOTTO SUPERVISIONE O DIETRO ISTRUZIONI RELATIVE ALL'USO DELL'APPARECCHIO IN MODO SICURO E DOPO AVERNE COMPRESO I POTENZIALI PERICOLI. NON LASCIARE I BAMBINI GIOCARE CON L'APPARECCHIO. PULIZIA E MANUTENZIONE DELL'UTENTE NON DEVONO ESSERE EFFETTUATE DA BAMBINI SENZA SUPERVISIONE.

 **AVVISO: PER EVITARE SCARICHE ELETTRICHE NON ESPORRE I COMPONENTI ELETTRONICI DEL ROBOT O IL CARICABATTERIE/STAZIONE DI DOCKING INTEGRATO NOTO COME HOME BASE. L'APPARECCHIO NON CONTIENE PARTI RIPARABILI DALL'UTENTE. L'ASSISTENZA DEVE ESSERE EFFETTUATA DA PERSONALE QUALIFICATO. NON TOCCARE IL ROBOT E LA HOME BASE™ CON LE MANI BAGNATE.**

Importanti istruzioni di sicurezza (continua)

- Osservare tutte le avvertenze riportate sul robot e sulle sue parti.
- **⚠ AVVISO** Rischio di scariche elettriche: utilizzare esclusivamente in ambienti interni e asciutti.
- Il robot non è un giocattolo. Non sedersi o salire in piedi sul dispositivo. Sorvegliare i bambini piccoli e gli animali domestici quando il robot è in funzione.
- Conservare e utilizzare il robot solamente in ambienti a temperatura ambiente.
- Non utilizzare il dispositivo per raccogliere vetro, oggetti appuntiti, in fiamme o roventi.
- Non utilizzare il dispositivo per raccogliere residui di candeggina liquida, vernice o altre sostanze chimiche né oggetti bagnati.
- Non versare o spruzzare sostanze liquide sul robot.
- Prima di utilizzare il dispositivo, raccogliere oggetti come vestiti, fogli di carta, cordelle per tapparelle o tende, cavi di alimentazione e qualsiasi oggetto fragile. Se il dispositivo passa su un cavo di alimentazione e lo trascina, potrebbero cadere oggetti da un tavolo o uno scaffale.
- Se la stanza che si intende pulire comprende un balcone, utilizzare una barriera fisica per impedire l'accesso al balcone e garantire la sicurezza.
- Non collocare oggetti sopra il robot.
- Ricordare che il robot si muove autonomamente. Prestare attenzione quando si cammina nelle vicinanze del robot quando è in funzione, poiché vi è il rischio di calpestarlo.
- Non utilizzare il robot in aree in cui vi sono prese elettriche esposte sul pavimento.
- **⚠ AVVISO** Rischio di folgorazione: il robot è fornito in dotazione con un cavo di alimentazione approvato secondo le normative locali. Non utilizzare altri tipi di cavi di alimentazione. Qualora fosse necessario un cavo di ricambio, contattare l'assistenza clienti per ottenere il cavo di alimentazione specifico per il proprio paese.
- Il robot è destinato esclusivamente all'uso su pavimenti asciutti.
- **⚠ AVVISO** Pericolo di scosse elettriche e di incendio: questo prodotto è progettato per essere collegato esclusivamente a una presa standard. Il prodotto non può essere utilizzato con un convertitore di potenza. L'uso di convertitori di potenza renderà immediatamente nulla la garanzia.
- Non utilizzare batterie non ricaricabili. Utilizzare esclusivamente la batteria ricaricabile fornita con il prodotto. Per la batteria di ricambio, acquistare una batteria identica oppure contattare l'assistenza clienti per soluzioni alternative.
- **⚠ ATTENZIONE:** caricare solo una delle seguenti batterie iRobot: batteria da massimo 14,8 V, batteria Ni-MH da massimo 3000 mAh o batteria agli ioni di litio da massimo 3300 mAh. Altri tipi di batterie potrebbero esplodere e provocare lesioni. Contattare sempre l'assistenza clienti per la corretta sostituzione della batteria.

- **⚠ AVVISO** Rischio di folgorazione: Non utilizzare una Home Base il cui cavo o spina siano danneggiati. Se il cavo o la spina sono danneggiati, devono essere sostituiti.
- Ricaricare e rimuovere sempre la batteria dal robot e dagli accessori prima di riporre l'apparecchio per lunghi periodi o durante il trasporto.
- Se si vive in un'area soggetta a temporali, si consiglia di utilizzare una protezione da sovracorrente aggiuntiva. La Home Base del robot può essere protetta con una protezione da sovracorrente in caso di temporali.
- **⚠ AVVISO** Rischio di folgorazione: Scollegare sempre il robot dalla Home Base prima di effettuare pulizia o manutenzione.
- Prima di ogni utilizzo, verificare se la batteria presenta eventuali segni di danno o di perdite. Non ricaricare batterie danneggiate o che mostrano segni di perdite.
- **⚠ AVVISO** Esposizione a sostanze chimiche: se la batteria mostra segni di perdite, evitare che il liquido venga a contatto con la pelle o gli occhi. In caso di contatto, lavare l'area interessata con abbondante acqua e consultare un medico. Collocare la batteria all'interno di un sacchetto di plastica sigillato e smaltirla in modo sicuro secondo le normative ambientali locali. Riportarla al Centro assistenza autorizzato di zona affinché possa essere smaltita.
- La batteria deve essere rimossa dal robot prima dello smaltimento.
- **⚠ AVVISO** Pericolo di incendio o di esplosione: Non distruggere o smontare la batteria. Non riscaldare o posizionare la batteria vicino a fonti di calore. Non incenerire o mandare in cortocircuito la batteria. Non sottoporre le batterie a urti meccanici.
- Non immergere la batteria in una sostanza liquida.
- Per le normative relative al riciclaggio e allo smaltimento della batteria, contattare l'ente responsabile per lo smaltimento dei rifiuti nella propria zona.



Questo simbolo sul prodotto o sulla confezione indica quanto segue:

Non smaltire apparecchi elettrici o batterie come rifiuti urbani indifferenziati; rivolgersi a strutture per la raccolta differenziata. Per informazioni sui sistemi di raccolta disponibili, contattare gli enti della propria zona. Se gli apparecchi elettrici vengono smaltiti in discariche o centri di raccolta, le sostanze pericolose possono infiltrarsi nelle falde acquifere e penetrare nella catena alimentare, con effetti dannosi sulla salute e il benessere. Contattare le autorità di gestione dei rifiuti locali e regionali per ottenere maggiori informazioni sui programmi di raccolta, riutilizzo e riciclaggio.



Sommario

Importanti istruzioni di sicurezza	i
Informazioni sul Roomba®	2
Uso del Roomba®	3
Programmazione	4
Accessori	4
Cura ordinaria del robot	5
Risoluzione dei problemi	8
Assistenza clienti iRobot	9

Informazioni sul Roomba

Vista dall'alto



Home Base

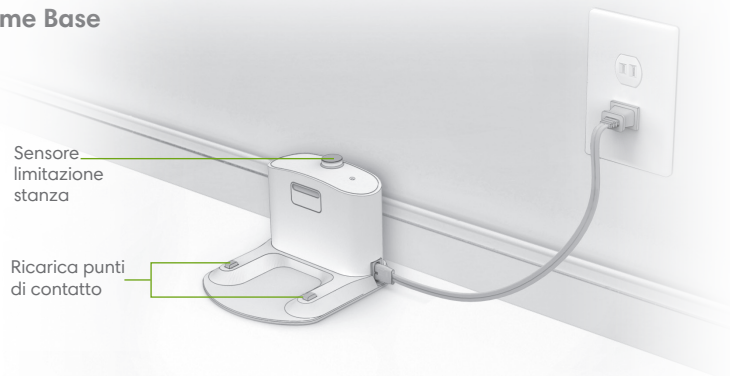

Pulsanti e spie

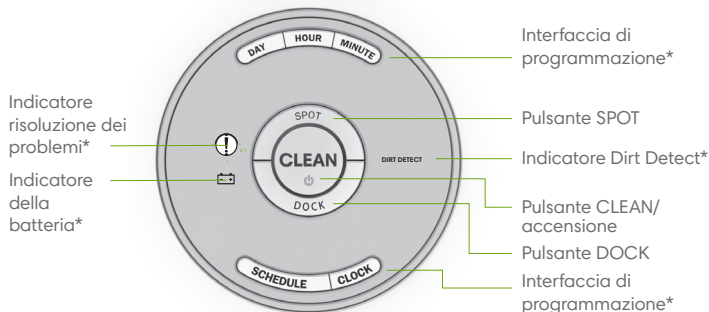

Vista dal basso

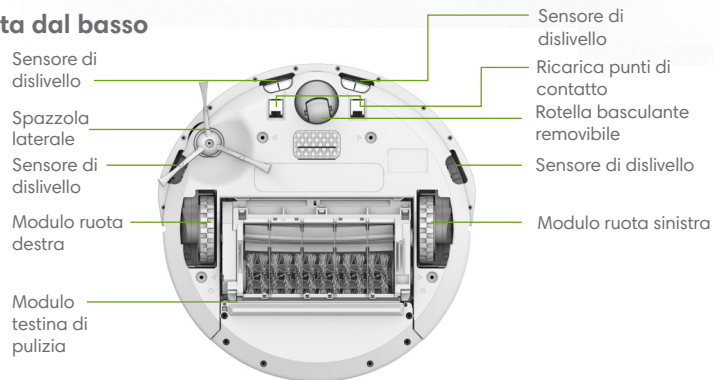

*L'aspetto e le caratteristiche possono variare in base al modello

Uso del Roomba

Posizionamento della Home Base™

Posizionare la Home Base in un'area sgombra e aperta e lasciare attorno a essa:

- Almeno 0,5 metri su ogni lato della Home Base
- Almeno 1,2 metri davanti la Home Base, che deve trovarsi a non meno di 1,2 metri di distanza dalle scale
- Almeno 2,4 metri dalle barriere Virtual Wall

Tieni sempre la Home Base collegata alla corrente.

Istruzioni per l'uso

- Capovolgere il robot e rimuovere la linguetta della batteria. Quindi collocare il Roomba sulla Home Base per caricare la batteria.
- Per completare la carica della batteria prima che inizi il primo ciclo di pulizia, lasciare il Roomba in carica sulla Home Base per 3 ore.
- Attivare il Roomba manualmente premendo CLEAN una volta. Per avviare un ciclo di pulizia, premere di nuovo CLEAN.

 **Nota:** rimuovere eventuali ostacoli dal pavimento (come vestiti, giocattoli, ecc.) prima di avviare la pulizia. Servirsi del Roomba a cadenza regolare per mantenere i pavimenti in buone condizioni.

- Per mettere in pausa il Roomba durante un ciclo di pulizia, premere CLEAN.
- Per riprendere il ciclo di pulizia, premere di nuovo CLEAN.
- Per terminare il ciclo di pulizia e mettere il Roomba in modalità standby, tenere premuto il pulsante CLEAN fino a che le spie del Roomba non si spengono.
- Per far tornare il Roomba alla Home Base durante un ciclo di pulizia, premere il pulsante DOCK sul Roomba. In questo modo terminerà il ciclo di pulizia.
- Per usare la funzione Pulizia SPOT, posizionare il Roomba direttamente sul detrito individuato e premere (SPOT) sul robot. Il Roomba pulirà l'area a fondo eseguendo un movimento a spirale di circa 1 metro di diametro verso l'esterno e quindi tornando alla posizione di partenza mediante un movimento a spirale verso l'interno.

 **Nota:** dopo ogni utilizzo, svuotare il serbatoio e pulire il filtro.

- Riporre sempre il Roomba sulla Home Base affinché sia carico e pronto all'uso quando necessario. Se lo si ripone lontano dalla Home Base, rimuovere la batteria e quindi conservare il Roomba e la batteria in un luogo fresco e asciutto.

Batteria e ricarica

Ricaricare il Roomba utilizzando la Home Base. Gli indicatori luminosi si spengono dopo 60 secondi in modo da risparmiare energia durante la ricarica del Roomba. Per controllare lo stato della batteria premere una volta il pulsante CLEAN per accendere l'indicatore della batteria o il pulsante CLEAN. Consultare questa tabella per determinare lo stato della batteria durante la carica.

Colore spia	Stato batteria
Gialla	Ricarica
Verde fissa	Completamente carico

Impostazione dell'orologio (modelli selezionati)

È necessario impostare l'orologio prima di programmare Roomba per la pulizia. Per impostare l'orario:

- 1 Tenere premuto CLOCK.
- 2 Tenendo premuto CLOCK, utilizzare i pulsanti DAY, HOUR e MINUTE per impostare l'ora corretta.
- 3 Rilasciare CLOCK. Roomba emette un segnale acustico per indicare che l'ora è stata impostata.

Programmazione

(modelli selezionati)

È possibile programmare Roomba perché pulisca una volta al giorno, fino a sette volte alla settimana. È necessario impostare l'orario prima di programmare Roomba.

Per impostare o modificare il programma di pulizia

- 1 Tenere premuto SCHEDULE.
- 2 Tenendo premuto SCHEDULE, utilizzare i pulsanti DAY, HOUR e MINUTE per impostare il programma.
- 3 Rilasciare SCHEDULE. Roomba emette un segnale acustico per indicare che il programma è stato impostato.

Per eliminare un orario di pulizia programmato

- 1 Tenere premuto SCHEDULE.
- 2 Tenendo premuto SCHEDULE, premere il pulsante DAY per scorrere gli orari di pulizia programmati.
- 3 Quando Roomba visualizza l'orario di pulizia da eliminare, tenere premuto DAY per cinque secondi.
- 4 Rilasciare SCHEDULE. Roomba emette un segnale acustico per indicare che l'orario di pulizia è stato eliminato.

Accessori

La barriera Doppia Modalità Virtual Wall (accessorio opzionale per tutti i modelli)

La barriera Doppia Funzione Virtual Wall confina il Roomba nelle aree che si desidera pulire, evitando quelle che invece non si desidera pulire. Tra un ciclo di pulizia e un altro, è possibile lasciare il dispositivo in funzione sul pavimento. È possibile impostare il dispositivo su una delle due modalità che meglio si adatta alle esigenze di pulizia della casa:

Nota: in condizioni di normale utilizzo, la durata delle batterie è compresa tra gli 8 e i 10 mesi. Se non si prevede di utilizzare il dispositivo Virtual Wall per lunghi periodi di tempo e si desidera riportarlo, assicurarsi che l'interruttore sia posizionato su "Off" (posizione centrale).

Modalità Virtual Wall: quando l'interruttore è rivolto verso l'alto (☺), il dispositivo funge da Virtual Wall. In questa modalità è possibile impostarlo per bloccare le aperture fino a 3 metri. Viene creata così una barriera invisibile e cuneiforme rilevabile unicamente dal Roomba.

Nota: più è lontana dal dispositivo, più la barriera diventa ampia (vedere l'illustrazione).

Modalità Halo: quando l'interruttore è rivolto verso il basso (☹), il dispositivo crea un'area protetta non penetrabile dal Roomba. Questa modalità impedisce al Roomba di urtare oggetti che si desidera proteggere (ad esempio, la ciotola del cane o un vaso) o di attraversare aree indesiderate (ad esempio, un angolo o sotto una scrivania). Halo è una barriera invisibile che raggiunge circa 60 centimetri a partire dal centro del dispositivo.

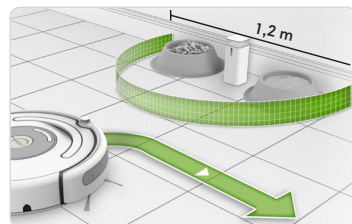
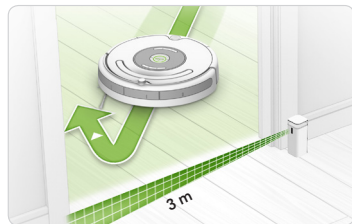
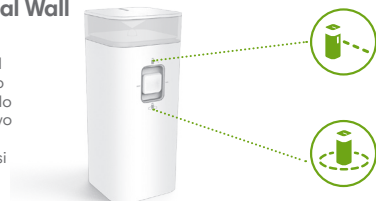

Cura ordinaria del robot

Cura raccomandata del robot

Per ottenere prestazioni ottimali dal Roomba, eseguire le seguenti procedure di cura. Se si nota che il Roomba raccoglie meno detriti dal pavimento, svuotare il serbatoio e pulire il filtro e le spazzole.

Parte robot	Frequenza di cura	Frequenza di sostituzione
Contenitore	Dopo ogni utilizzo	-
Filtro	Una volta alla settimana (due volte alla settimana nelle case con animali domestici)	Ogni 2 mesi
Spazzole	Una volta alla settimana (due volte alla settimana nelle case con animali domestici)	Ogni 6-12 mesi
Ruota girevole anteriore	Una volta ogni due settimane	Ogni 12 mesi
Spazzole laterali Sensori di dislivello Contatti di ricarica	Una volta al mese	-



Nota: iRobot produce diverse parti e gruppi di ricambio. Acquisto di parti di ricambio, visitare il sito www.irobot.com/Roomba600. Per maggiori informazioni relative alle parti di ricambio, contattare l'assistenza clienti iRobot.

Svuotamento del serbatoio

IT
Premere il pulsante e tirare per rimuovere il serbatoio.

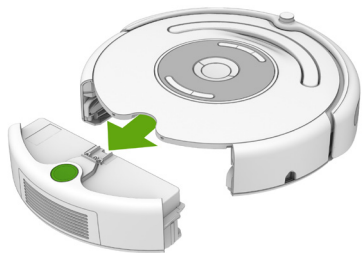

Pulizia del filtro

Tirare il filtro per rimuoverlo. Battere il filtro contro il contenitore dei rifiuti per eliminare i rifiuti. Rimontare il filtro.

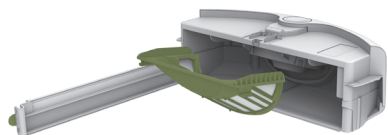

Sostituire i filtri ogni due mesi.

Pulizia delle spazzole

1 Aprire la protezione spazzola sollevando le due linguette.

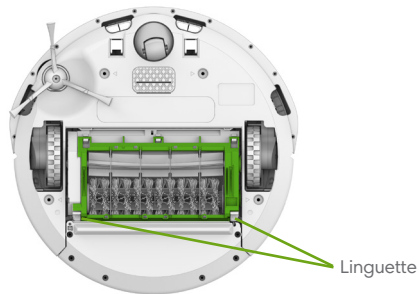

3 Rimuovere e pulire peli, capelli e sporco dai cuscinetti della spazzola.



2 Rimuovere le spazzole ed eventuali capelli o detriti.

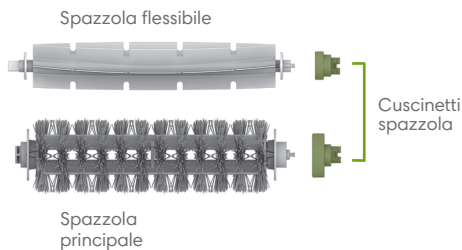

Pulizia della ruota anteriore

- 1 Per rimuovere il gruppo rotelle, tirare con forza sulla ruota anteriore.
- 2 Rimuovere eventuali detriti dentro la cavità della ruota.
- 3 Far girare a mano la ruota. Se non gira liberamente, rimuoverla dall'alloggiamento, togliere il mozzo spingendo con forza ed eliminare eventuali detriti e peli incastrati.
- 4 Al termine dell'operazione, reinstallare tutti i componenti. Accertarsi che la ruota scatti in posizione.

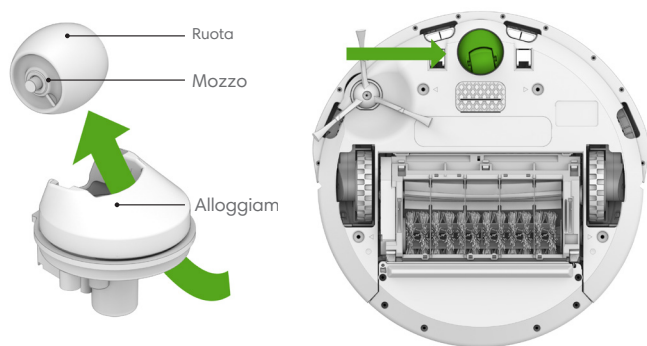

⚠ Importante: Una ruota anteriore con capelli e detriti incastrati può danneggiare il pavimento.

Pulizia dei sensori di dislivello e dei contatti di ricarica

Pulire tutti i sensori e i contatti di ricarica con un panno pulito, asciutto e morbido.



Pulizia della spazzola laterale

Servirsi di un cacciavite piccolo per rimuovere la vite. Tirare la spazzola laterale per rimuoverla dal robot. Rimuovere eventuali capelli e/o detriti e reinstallare la spazzola laterale.



Risoluzione dei problemi

Problemi durante la pulizia

L'indicatore della batteria o il pulsante CLEAN lampeggiano in rosso quando questa è quasi scarica. Caricare immediatamente. Collocare il Roomba sulla Home Base per ricaricarlo.

Se sul Roomba si verifica un errore durante la pulizia, l'indicatore di risoluzione dei problemi o il pulsante CLEAN lampeggiano e viene emesso un messaggio di errore vocale. Seguire le istruzioni vocali. Il messaggio viene ripetuto se si preme CLEAN.

Se il problema persiste, visitare il sito global.irobot.com per contattare il centro di assistenza clienti locale.

Problemi durante la ricarica

Se sul Roomba si verifica un errore durante la ricarica, l'indicatore di risoluzione dei problemi lampeggia e viene emesso un messaggio di errore vocale. Verificare che i contatti di ricarica sul robot e la Home Base per garantire che siano puliti e privi di detriti. Se i problemi durante la ricarica persistono, visitare il sito global.irobot.com per contattare il centro di assistenza clienti locale.

Per domande o commenti relativi a questo prodotto, contattare iRobot prima di rivolgersi a un punto vendita al dettaglio.

Visitare il centro utenti iRobot all'indirizzo global.irobot.com per assistenza suggerimenti, domande frequenti e informazioni su accessori e altri prodotti iRobot.

Batteria agli ioni di litio

(disponibile per modelli selezionati)



Importante: le batterie agli ioni di litio e i prodotti che contengono batterie agli ioni di litio sono soggetti a rigide normative sul trasporto. Se occorre spedire questo prodotto (inclusa la batteria) per assistenza, trasloco o altro, OCCORRE attenersi alle seguenti istruzioni per la spedizione:

- » Rimuovere la batteria agli ioni di litio dal prodotto
 - Capovolgere il robot e rimuovere la vite della spazzola laterale e quindi tirare delicatamente per rimuovere la spazzola laterale.
 - Svitare le quattro viti sul portello inferiore e sollevarlo.
 - Rimuovere la batteria.
- » Applicare del nastro sui contatti di ricarica di metallo della batteria
- » Reinserrire la batteria (con il nastro applicato) nel prodotto e chiudere il portello della batteria
- » Imballare il prodotto nella sua confezione originale o in un'altra confezione che impedisca movimenti durante il trasporto
- » Limitarsi alla spedizione via terra (non spedire per via aerea)

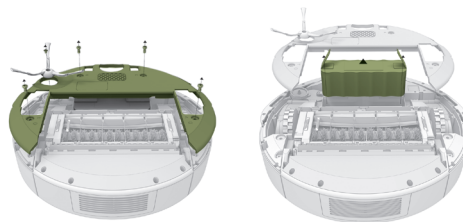

Assistenza clienti iRobot

USA e Canada

Per domande o commenti relativi al Roomba, contattare iRobot prima di rivolgersi a un punto vendita al dettaglio.

Per iniziare, visitare il sito www.irobot.com/support per suggerimenti relativi all'assistenza, domande frequenti e informazioni sugli accessori. È possibile contattare l'assistenza clienti al numero (877) 855-8593.

Orari dell'Assistenza clienti iRobot:

- Dal lunedì al venerdì, dalle 9 alle 19 (fuso orario della costa orientale degli Stati Uniti)
- Sabato e domenica, ora orientale 9: 00 alle 18 fuso orario della costa orientale degli Stati Uniti

Al di fuori di Stati Uniti e Canada

Visitare global.irobot.com per:

- Ottenere maggiori informazioni su iRobot nel proprio paese
- Ottenere suggerimenti e consigli per migliorare le prestazioni del Roomba
- Ottenere risposte alle domande
- Recapiti dei centri assistenza di zona.

Per informazioni sulla Dichiarazione di conformità UE, vedere la pagina www.irobot.com/compliance.



©2017 iRobot Corporation, 8 Crosby Drive, Bedford, MA 01730 USA. Tutti i diritti riservati.
iRobot, Roomba, iAdapt, Home Base e Virtual Wall sono marchi registrati di iRobot Corporation. AeroVac e Dirt Detect sono marchi di iRobot Corporation.

WC: 4598018