

X-908

Anleitung

◆ Inhalt

Sicherheitshinweise	2
Eigenschaften	3
Komponenten	4
Netzteileinbau	5
Reinigung des Staubfilters	5
Festplatteneinbau	5
Mainboardeinbau	5
2,5" Festplatteneinbau	6
Einbau Wasserkühlung	7
Grafikkartenhalter	8
Frontanschlüsse	9
Anschlusskabel	10
Anschluss der Lüfter	10
Anschluss der RGB / PWM Steuerplatine	11
Fehlerursachen	11
Kontaktinformation	12

◆ Sicherheitshinweise

Vielen Dank für den Kauf eines Gehäuses der Firma Inter-Tech. Mit dem Kauf des X-908 haben Sie ein hochwertiges Computergehäuse erworben, das mit vielen, individuell einstellbaren Lichteffekten aufwartet und zudem reichlich Platz für Festplatten und große Grafikkarten bietet.

Dieses Gehäuse ist ausschließlich für die Montage von Computern und für den Gebrauch innerhalb geschlossener Räume vorgesehen.

Wir empfehlen Ihnen diese Anleitung aufmerksam durchzulesen und den Anschluss der eingebauten Lüfter und Steuerungen genau nach dieser Anleitung vorzunehmen.

Für Schäden, die aufgrund der Nichtbeachtung dieser Anleitung entstanden sind, übernehmen wir keine Haftung. Bewahren Sie die Anleitung auf um bei einer Um-Konfiguration darauf zurückgreifen zu können.

Vergewissern Sie sich bei Arbeiten am Gehäuse, dass dieses vom Stromnetz getrennt ist.



Da LEDs mit niedriger Spannung arbeiten fließt in ihnen ein hoher Strom um die gewünschte Leistung zu erhalten. Dadurch erhöht sich bei unsachgemäßer Installation oder Handhabung die Brandgefahr. Stellen Sie daher sicher, dass alle Kabel fest eingesteckt und richtig angeschlossen sind, bevor Sie den Computer in Betrieb nehmen.

Sollten Sie beim Betrieb des Computers merkwürdige Geräusche oder Gerüche wahrnehmen, bzw. eine Rauchentwicklung entdecken, trennen Sie den Computer schnellstmöglich vom Stromnetz.

Wir empfehlen bei längerer Nichtbenutzung oder Abwesenheit den Computer komplett vom Stromnetz zu trennen.

Wenn Sie das Computergehäuse entsorgen wollen oder müssen, entsorgen Sie es bitte nicht über den Hausmüll, sondern über die speziellen Sammelstellen für Elektroaltgeräte. Bei Fragen dazu wenden Sie sich bitte an Ihre Gemeinde-/ Stadtverwaltung oder befragen Sie Ihren Fachhändler. Die anfallenden Verpackungsreste von Pappe und Kunststoffen entsorgen Sie bitte über die entsprechenden Sammelbehälter Ihres Hausmülls.

Wir gewähren auf dieses Produkt die gesetzliche Gewährleistung. Im Falle eines Garantiefalls wenden Sie sich bitte an Ihren Fachhändler von dem Sie das Produkt erworben haben. Die genauen Garantiebedingungen finden Sie auf unserer Internetseite: www.inter-tech.de.

◆ Eigenschaften

Farbe	Schwarz
Abmessungen	210(B)x527(H)x512(T)mm
Material	Stahl/ABS
M/B Typ	E-ATX/ATX/Micro-ATX/ITX
5.25" Laufwerke	0
HDD Laufwerke	3x 3.5" HDD/3x 2.5" SSD
Slots	7 Slots, unterstützt VGA Karten bis 420mm
max. Höhe CPU Kühler	160mm
Einbaumöglichkeit für Lüfter	Top: 3x 120mm (2x eingebaut)
	Vorne: 2x 120mm (optional)
	Hinten: 1x 120mm (eingebaut)
Staubfilter	1x Gehäuseboden; 1x Top
Frontanschlüsse	2x USB3.0 Typ A, 2x USB3.0 Typ C
	HD Audio/MIC
RGB+PWM Steuerung	5x RGB LED
	5x Geschwindigkeitsregelung
Netzteil (optional)	Standard ATX PSU

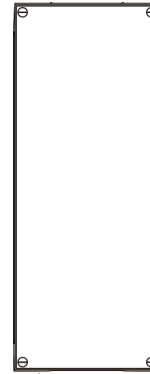

Front

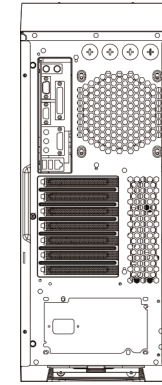

Rückseite

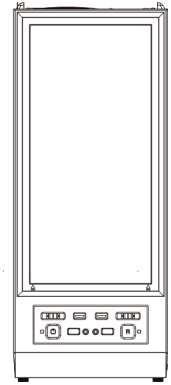

Top

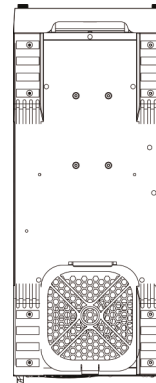

Unterseite

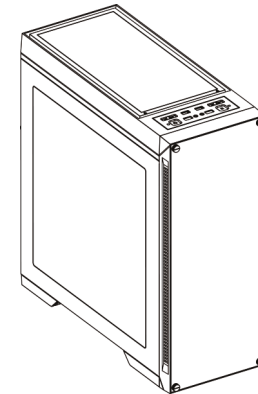

Seite

◆ Komponenten

1 Frontblende

3 Li. Seitenteil

5 Staubfilter, oben

7 Lüfter

9 Netzteil, optional

11 RGB+PWM
Steuerplatine

13 SSD, optional

15 Standfüße

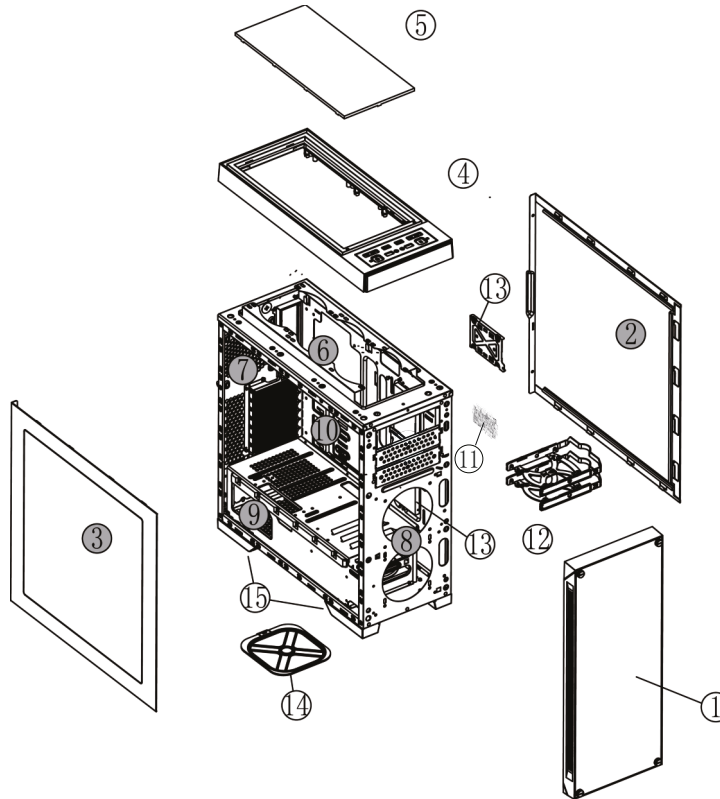

2 Re. Seitenteil

4 Deckel

6 Lüfter

8 Lüfter, optional

10 Mainboard, optional

12 HDD, optional

14 Staubfilter, unten

◆ Netzteilereinbau

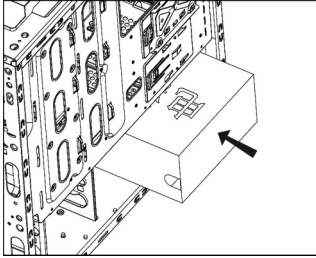

Netzteil einschieben

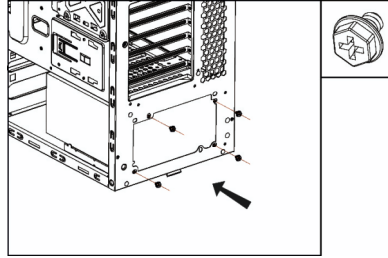

Befestigen am Gehäuse

◆ Reinigung des Staubfilters

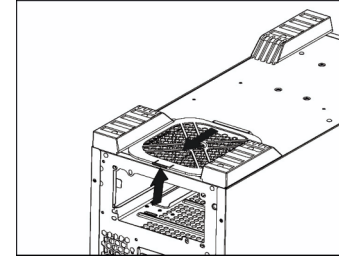

Staubfilter nach hinten rausziehen

◆ Festplatteneinbau

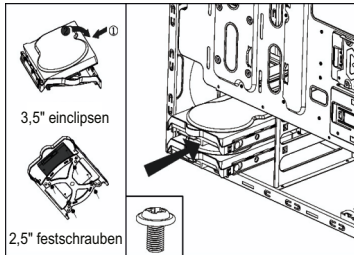

Wechselrahmen herausziehen

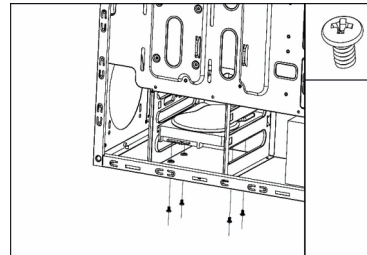

Einbau 3,5" auf dem Boden

◆ Mainboardeinbau

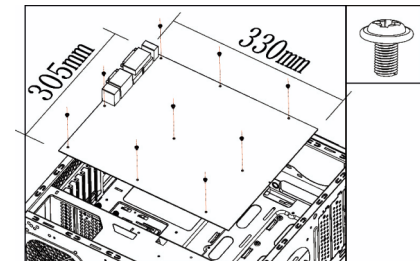

Einbau Mainboard auf dem Träger

◆ 2,5" Festplatteneinbau

SSD Einbaumöglichkeit 1+2

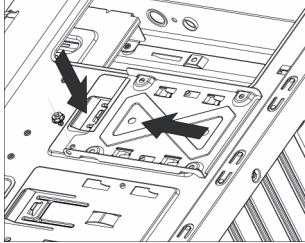

A

Schraube lösen und Rahmen abnehmen

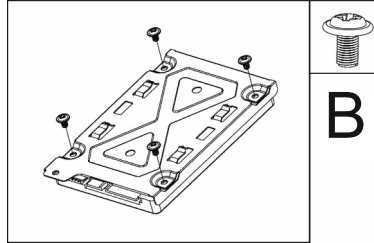

B

SSD mit Schrauben am Rahmen befestigen

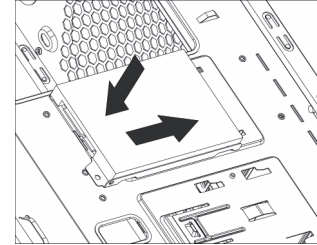

C

Rahmen wieder einsetzen

SSD Einbaumöglichkeit 3+4

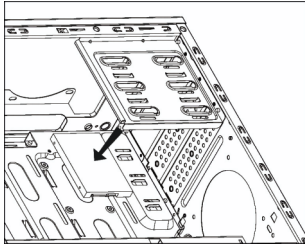

SSD anhalten

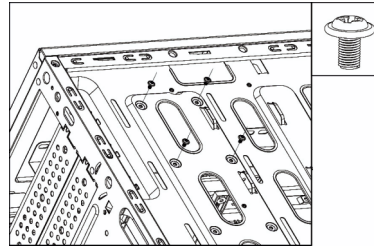
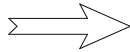

Von Aussen mit Schrauben fixieren

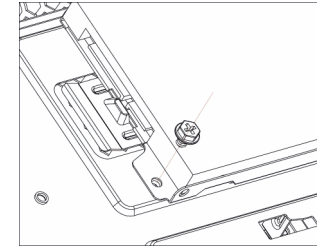

D

Mit Schraube befestigen

◆ Einbau Wasserkühlung

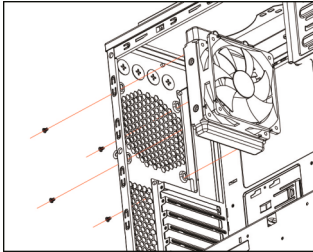

Möglichkeit 1:
Schrauben Sie den Radiator an der
hinteren Lüfterposition fest

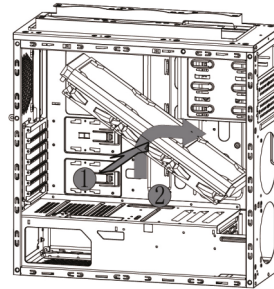

Möglichkeit 2:
Frontblende abnehmen.
Setzen Sie den Radiator hinter die Frontblende und schrauben Sie ihn fest.

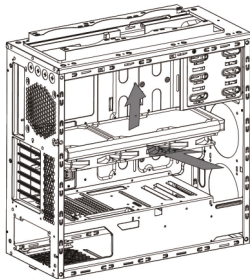
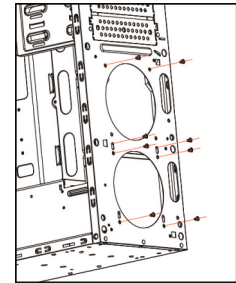

Möglichkeit 3:
Deckel abnehmen.
Setzen Sie den Radiator von unten an den Deckel und schrauben Sie ihn fest.

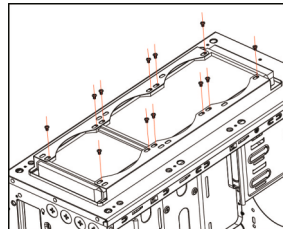

Maße Wasserkühlung:

Front : 240/360mm

Deckel: 240/280/360mm

Rückseite: 120mm

◆ Grafikkartenhalter

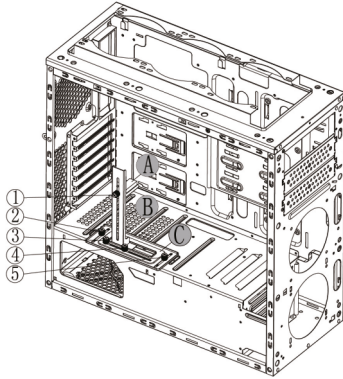

Montieren sie erst die Grafikkarte.

Justieren Sie den Grafikkartenhalter entsprechend der verbauten Grafikkarte.

1. Höhenverstellung: Lösen Sie Schraube 1, passen Sie den Ausleger A Ihren Bedürfnissen an und fixieren Sie ihn wieder
2. Tiefenverstellung: Lösen Sie die Schrauben 2+5, passen Sie den Halter C Ihren Bedürfnissen an und fixieren Sie ihn wieder
3. Seitenverstellung: Lösen Sie die Schrauben 3+4, passen Sie den Arm B Ihren Bedürfnissen an und fixieren Sie ihn wieder

◆ Frontanschlüsse

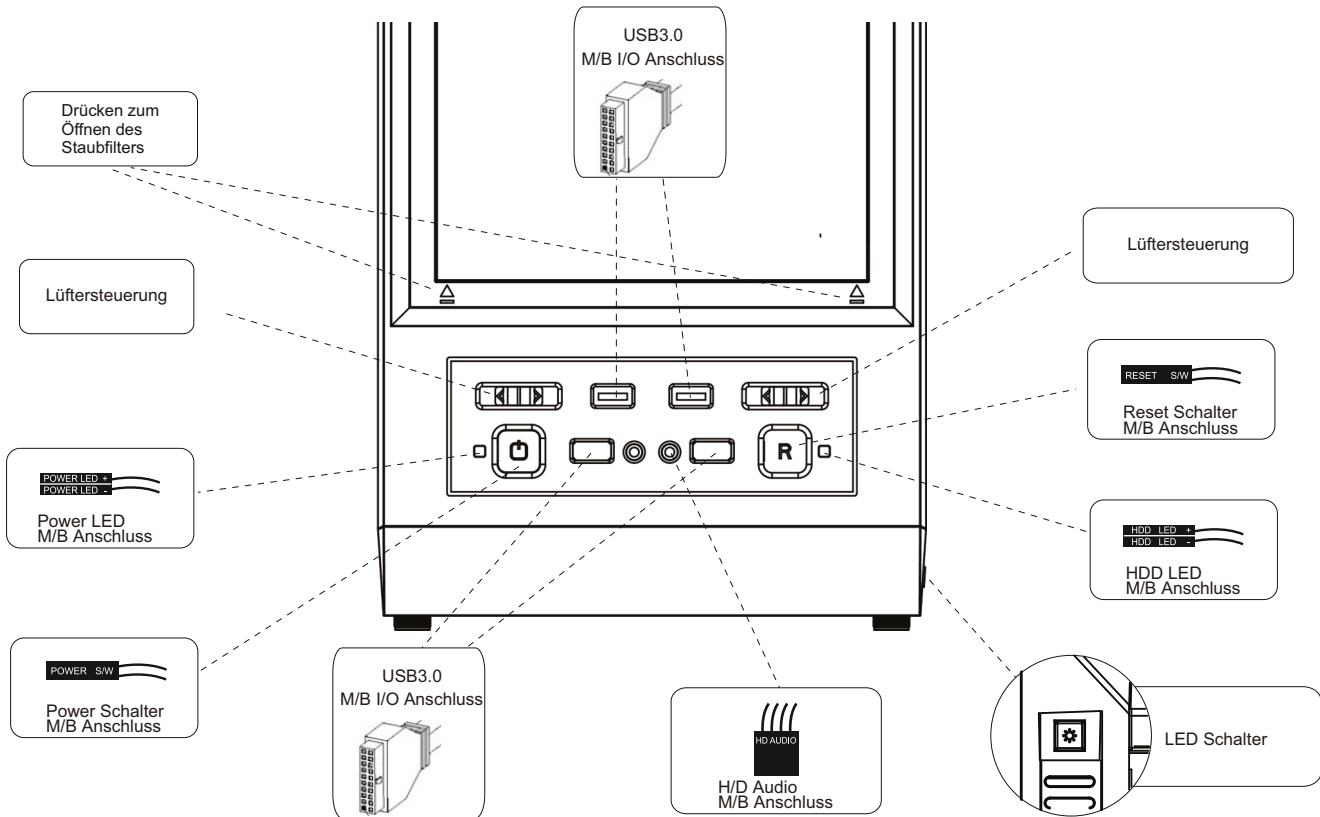

◆ Anschlusskabel

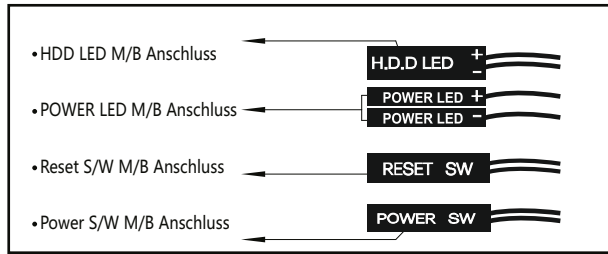

◆ Anschluss der Lüfter

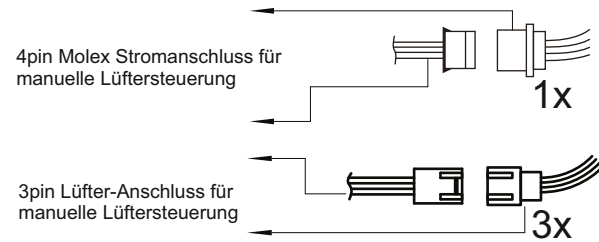

Sie haben folgende Möglichkeiten Lüfter im Gehäuse anzuschließen bzw. die Geschwindigkeit zu regeln:

1. Schieberegler auf dem Deckel des Gehäuses

An den beiden Schiebereglern (siehe Seite 9) können 1x ein Lüfter und 1x zwei Lüfter mit 3pin-Anschluss (siehe oben) angeschlossen werden. Die angeschlossenen Lüfter können durch den Schieberegler in der Geschwindigkeit „AUS“, „50%“ und „100%“ geregelt werden.

An den Schiebereglern können auch beleuchtete Lüfter angeschlossen werden. Die Beleuchtung zusätzlicher Lüfter kann nicht durch das Gehäuse ohne optionales Zubehör (siehe Produkt-Homepage, Rubrik Zubehör) geregelt werden.

2. An der eingebauten Platine

An der eingebauten Platine, an der Rückseite des Mainboard-Trägers, können bis zu 5 Lüfter mit 3-pin-Anschluss angeschlossen werden.

Die eingebauten sowie 2 zusätzliche Lüfter können über die Platine am Mainboard angeschlossen werden und werden dann über das Mainboard, temperaturabhängig, geregelt.

◆ Anschluss der RGB / PWM Steuerplatine

- 1 3Pin Anschluss für Lüfter
- 2 Eingang für PWM Signal vom Mainboard (CPU Fananschluss)
- 3 3Pin Anschlüsse für RGB, 5V Digital
- 4 SYNC Anschluss zum Mainboard
- 5 Anschluss zum LED-Schalter
- 6 Strom Eingang (SATA Stecker)
- 7 Test Jumper für PWM Regelung
- 8 Anschluss RGB Strip

An den 4pin-Anschlüssen (3) kann sowohl die Beleuchtung von RGB Lüftern als auch reine RGB Strips angeschlossen werden und dann über den LED Schalter am Gehäuse gesteuert werden. Mit passenden Verteilern (abhängig von der Leistung des Mainboards) können an diesen Anschlüssen auch weitere RGB Elemente angeschlossen werden. Bitte beachten Sie, dass die Gesamtausgangsleistung der Platine 48W pro Farbkanal nicht übersteigen darf.

Bitte beachten Sie das Anschluss-Schema der eingebauten Platine. Falscher Anschluss kann zur Beschädigung der Platine führen.

Nach dem ersten Einschalten des Computers ist die Lichtsteuerung im Status Aus.

Drücken Sie den Schalter kurz um die Lichtsteuerung einzuschalten.

Die Steuerplatine speichert den zuletzt eingestellten Effekt.

Mit jedem weiteren Tastendruck können Sie das Licht verändern.

Zum Ausschalten der RGB Steuerung drücken Sie den LED Schalter länger als 3 Sekunden.

Bei Betrieb der Platine über den Anschluss 4 direkt am Mainboard ist der Schalter über Anschluss 5 außer Funktion.

◆ Fehlerursachen

Der Rechner startet immer neu.

Prüfen Sie ob die Anschlüsse 2 und 4 mit den richtigen Anschlüssen auf dem Mainboard verbunden sind. Prüfen Sie auch die Polarität der Anschlüsse.

Der Schalter zur Lichtsteuerung funktioniert nicht.

Prüfen Sie ob der Schalter an Buchse 5 angeschlossen ist.

Weder die Lüfter, noch das Licht funktionieren.

Prüfen Sie ob das Modul über Stecker 6 mit dem Netzteil verbunden ist und Strom bekommt.

Lüfter drehen nicht.

Prüfen Sie ob an Anschluss „FAN1“ ein Lüfter angeschlossen ist. Einige Mainboards geben ein unsauberes PWM Signal aus, so dass die Platine dieses nicht interpretieren kann. Sollte das bei Ihnen der Fall sein, müssen entweder die Lüfter von der Platine getrennt und an den oben liegenden Schaltern des Gehäuses angeschlossen werden oder eine Brücke auf Jumper 7 gesetzt werden. In diesem Fall drehen die Lüfter über die Platine mit voller Geschwindigkeit und können nicht mehr geregelt werden.

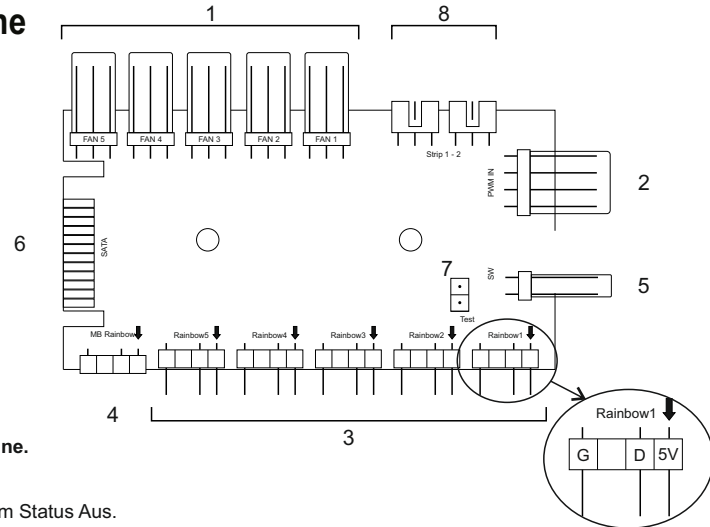

◆ Kontaktinformation



Inter-Tech Elektronik Handels GmbH

Hainhäuser Weg 93

D-30855 Langenhagen

Tel.: +49 (0) 511 726678-30

Fax: +49 (0) 511 726678-37

E-Mail: vertrieb@inter-tech.de

Fragen, Anregungen oder Wünsche? Melden Sie sich unter www.inter-tech.de/hilfe

Werden Sie Teil einer großen Social-Media-Familie und folgen Sie uns auf unseren Social-Media-Kanälen für aktuelle Produktnews, Testberichte und Gewinnspiele.



InterTech.de



intertechgmbh



inter-tech



InterTechGmbH



Inter-Tech.de



X-9008

Manual

◆ Content

Safety instructions	2
Features	3
Components	4
Power supply mounting	5
Dust filter cleaning	5
HDD mounting	5
Motherboard mounting	5
2,5" HDD mounting	6
Water cooling mounting	7
Graphic card holder	8
Front connectors	9
Connection cables	10
Fan connecting	10
Connection RGB / PWM board	11
Error causes	11
Contact information	12

◆ Safety instructions

Thank you for purchasing an Inter-Tech case. With the purchase of the X-908 you have acquired a high-quality computer case, which comes with many, individually adjustable lighting effects and also offers plenty of space for hard drives and large graphics cards.

This enclosure is exclusively for the installation of computers and for use within closed rooms provided. We recommend you to read this manual carefully and to connect the built-in fans and controls according to this manual.

We accept no liability for damage caused by non-compliance with this manual. Keep the instructions in order to be able to use them during a re-configuration. When working on the case, make sure that it is disconnected from the mains.

Since LEDs work with low voltage, a high current flows in them to get the desired power. This increases the risk of fire if improperly installed or handled. Therefore, make sure all cables are securely plugged in and properly connected before using the computer.

If you experience any strange noises, smells, or smoke during operation of the computer, disconnect the computer from the mains as soon as possible. We recommend that the computer be completely disconnected from the mains during prolonged periods of non-use or absence.

If you want or need to dispose of the computer case, please do not dispose of it with your household waste but about the special collection points for old electrical appliances. If you have any questions, please contact your municipal / city administration or consult your dealer.

The accumulating packaging remnants of cardboard and plastics should be disposed of via the corresponding collection containers of your household waste. We grant this product the legal warranty. In case of a warranty claim, please contact your dealer from whom you purchased the product. Find the exact warranty terms on our website: www.inter-tech.de.



◆ Features

Color	Black
Dimensions	210(W)x512(D)x527(H)mm
Material	Steel/ABS
M/B type	E-ATX/ATX/Micro-ATX/ITX
5.25" drives	0
HDD drives	3x 3.5" HDD/3x 2.5" SSD
Slots	7 Slots, up to VGA card with 420mm length
max. height CPU cooler	160mm
Mounting options for fans	Top: 3x 120mm (2x included)
	Front: 2x 120mm (optional)
	Back: 1x 120mm (included)
Dust filter	1x Bottom; 1x Top
Front connectors	2x USB3.0 Typ A, 2x USB3.0 Typ C
	HD Audio/MIC
RGB+PWM control	5x RGB LED
	5x Speed control
Power supply (optional)	Standard ATX PSU

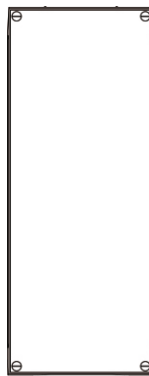

Front

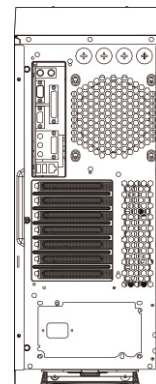

Rear

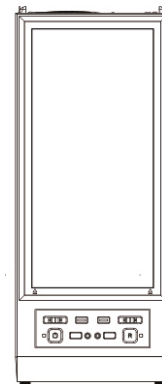

Top

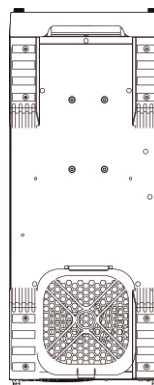

Bottom

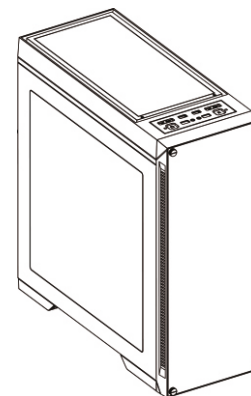

Side

◆ Components

1 Front panel

3 Left side panel

5 Dust filter, top

7 Fan

9 PSU (optional)

11 RGB+PWM board

13 SSD, optional

15 Feet

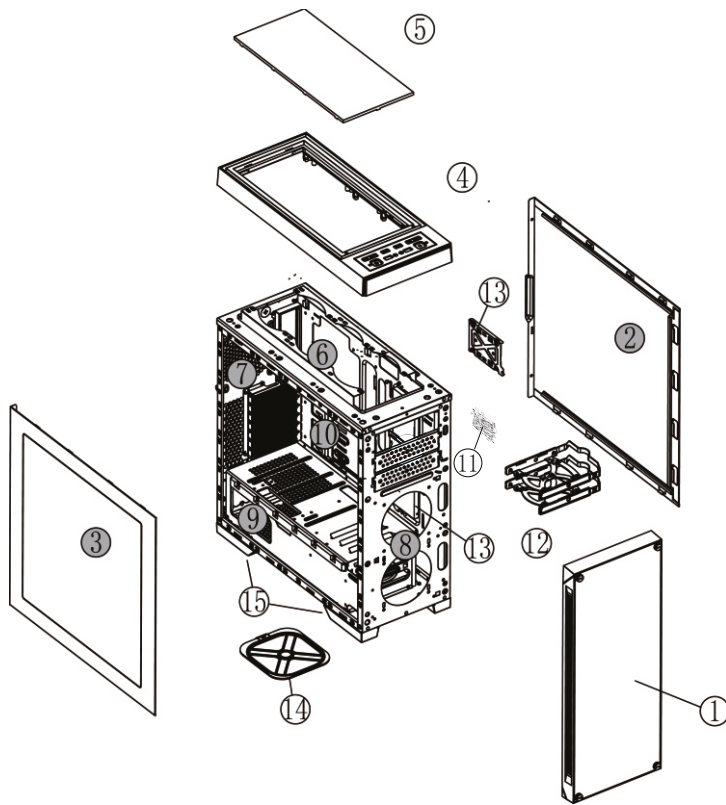

2 Right side panel

4 Top cover

6 Fan

8 Fan, optional

10 Motherboard (opt.)

12 HDD, optional

14 Dust filter bottom

◆ Power supply mounting

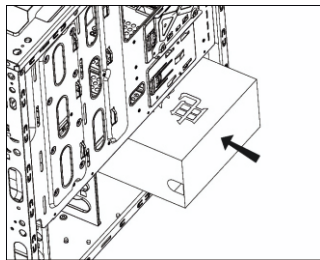

Insert power supply

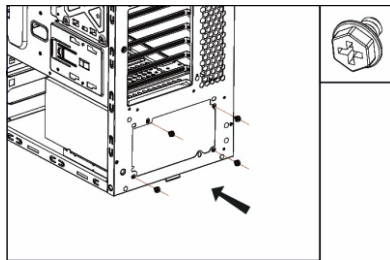

Attach to the case

◆ Dust filter cleaning

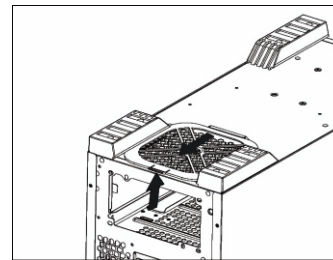

Pull out the dust filter

◆ HDD mounting

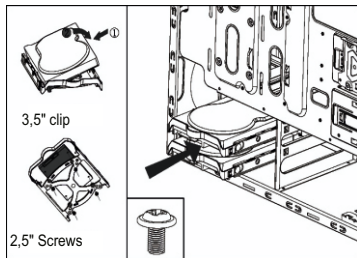

Pull out HDD tray

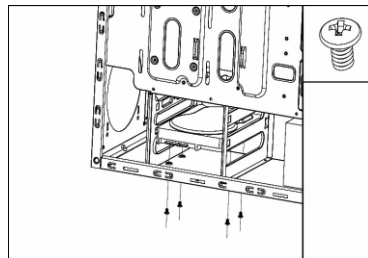

Mounting 3,5" at the bottom

◆ Motherboard mounting

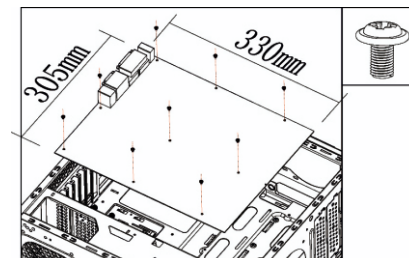

Motherboard mounting on the tray

◆ 2,5" HDD mounting

SSD mounting option 1+2

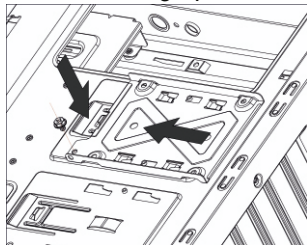

A

Release screw and remove frame

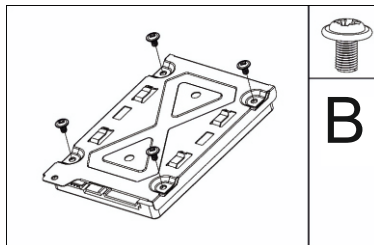

B

Fix SSD with screws on the frame

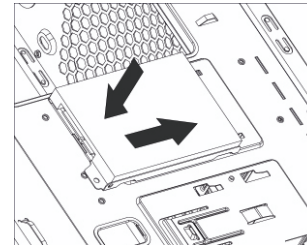

C

Insert frame again

SSD mounting option 3+4

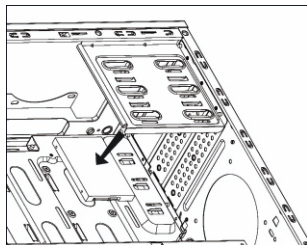

Attach SSD

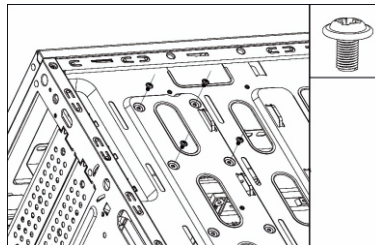
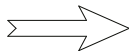

Fix with screws from outside

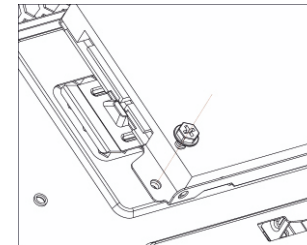

D

Fix with screw

◆ Water cooling mounting

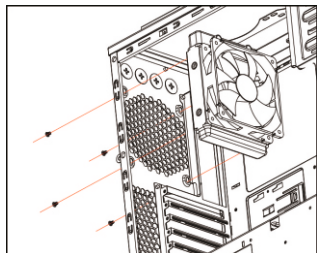

Option 1:
Screw the radiator to the fixed rear fan position.

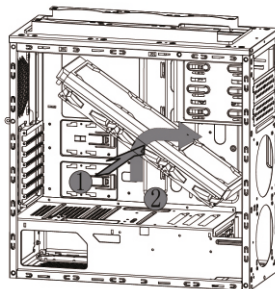

Option 2:
Remove the front panel.
Place the radiator behind the front panel and screw it tight.

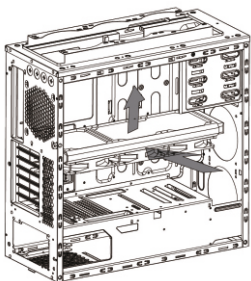
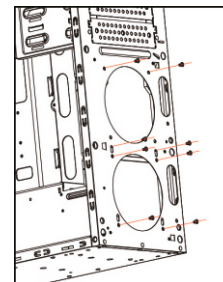

Option 3:
Remove top cover.
Place the radiator from underneath the top cover and screw it tight.

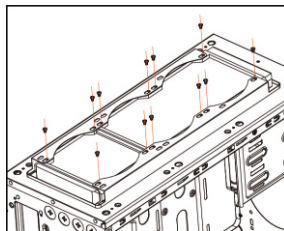

Dimensions water cooling:

Front : 240/360mm

Top: 240/280/360mm

Rear: 120mm

◆ Graphic card holder

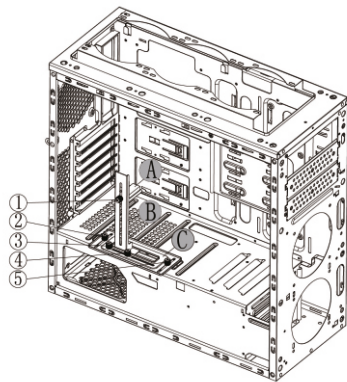

First mount the graphics card.

Adjust the graphics card holder according to the build-in graphics card.

1. Height adjustment: Loosen screw 1, adjust the arm A to your needs and fix it again
2. Depth adjustment: Loosen the screws 2 + 5, adjust the holder C to your needs and fix it again
3. Side adjustment: Loosen the screws 3 + 4, adjust the arm B to your needs and fix it again

◆ Front connectors

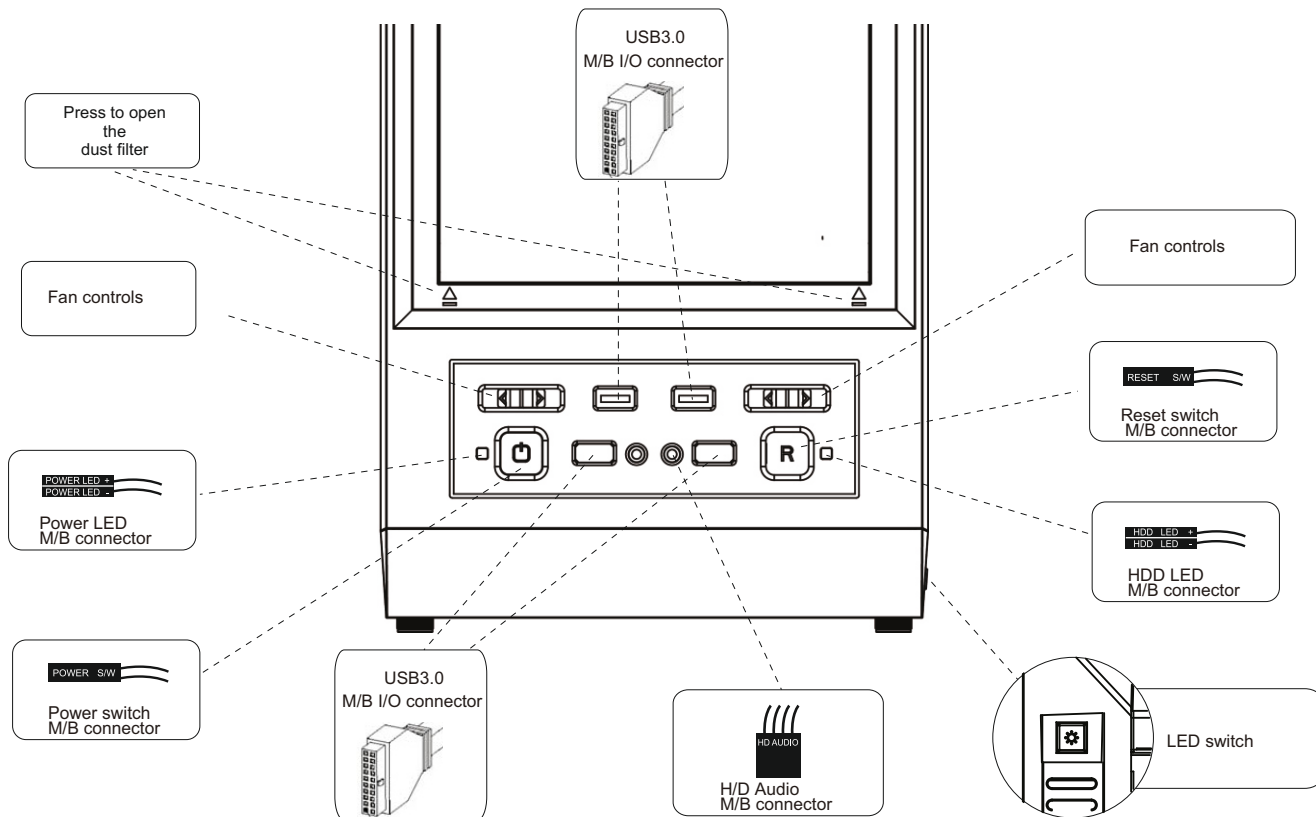

◆ Connection cables

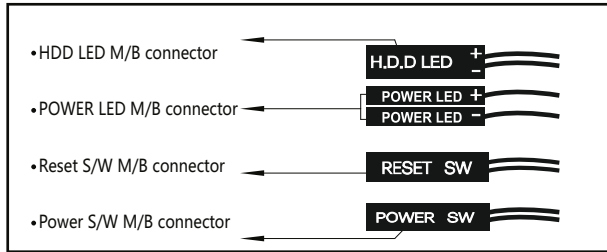

◆ Fan connecting

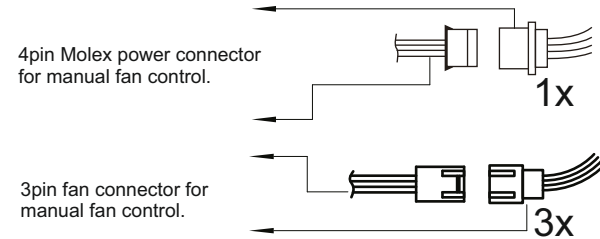

You have the following options to connect fans in the case or to regulate the speed:

1. Slider on the top of the case

On the two sliders (see page 9) you can connect 1x one fan and 1x two fans with 3pin connection (see above).

The connected fans can be controlled by the slider in the speed "OFF", "50%" and "100%".

Illuminated fans can also be connected to the sliders. The lighting of additional fans can not be controlled without optional accessories (see product homepage, section Accessories).

2. On the built-in RGB/PWM controller

On the built-in controller on the back of the mainboard carrier, up to 5 fans with 3-pin connection can be connected.

You can regulate the speed of the serial fans and 2 additional ones by connecting them to the controller. The controller will be connected to the motherboard, this way your fans will be regulated depending on the temperature.

◆ Connection RGB / PWM controller

1. 3pin connectors for fans
2. Input for PWM signal from motherboard (CPU fan connector)
3. 3pin connectors for RGB, 5V digital
4. SYNC connector to mainboard
5. Connector to the LED switch
6. Power input (S-ATA connector)
7. Test jumper for PWM regulation
8. Connector RGB strip

At the 4pin connections (3) both the illumination of RGB fans as well as pure RGB strips are connected and then controlled by the LED switch on the case. With suitable distributors (depending on the performance of the mainboard) other RGB elements can be connected to these ports. Please note that the total output power of the board must not exceed 48W per color channel.

**Please note the connection diagram of the built-in board.
Incorrect connection may damage the board.**

After turning on the computer for the first time, the light control is in the Off state.
Press the switch briefly to switch on the light control.
The control board stores the last set effect.
Each time you press the button, you can change the light.
To turn off the RGB control, press the LED switch for more than 3 seconds.

When operating the board via port 4 directly on the mainboard, the switch via port 5 is disabled.

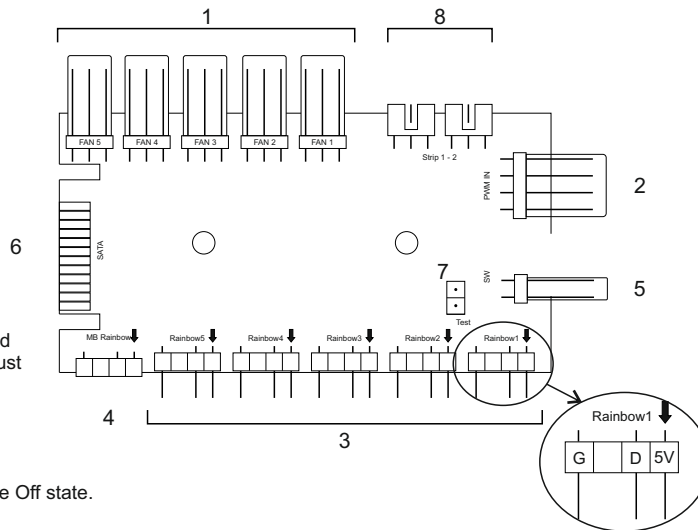

◆ Error causes

The computer always reboots

Make sure connector 2 and 4 are plugged correctly and polarity is correct.

The light control switch does not work

Check if the switch is connected to socket 5.

Neither the fans nor the light work

Check if the module is connected to the power supply via plug 6 and gets power

Fans do not turn

Check if there is a fan connected to port „FAN1“. Some motherboards are sending a faulty PWM- signal and the controller is not able to process it. In this case you need to disconnect all fans from the controller and connect them to the PWM-slider on the top of the case. Other solution is to put a jumper on “7”. Both solution cause the fans to turn at full speed and they can't be regulated anymore.

◆ Contact information



Inter-Tech Elektronik Handels GmbH

Hainhäuser Weg 93

D-30855 Langenhagen

Tel.: +49 (0) 511 726678-30

Fax: +49 (0) 511 726678-37

E-Mail: vertrieb@inter-tech.de

Questions, suggestions or requests? Sign in at www.inter-tech.de/hilfe

Become part of a great social media family
and follow us on our social media channels
for current product news, reviews and competitions.



InterTech.de



intertechgmbh



inter-tech



InterTechGmbH



Inter-Tech.de

