

KÜHLSCHRANK MIT ZWEI TÜREN

Kühl-/Gefrierkombination

Gebrauchsanleitung

DOUBLE DOOR REFRIGERATOR

Freezer - Fridge

Instructions for use

FRIGORÍFICO DE PUERTA DOBLE

Congelador - Nevera

Instrucciones de uso

RÉFRIGÉRATEUR DEUX PORTES

Congélateur - Réfrigérateur

Guide d'utilisation

ΔΙΠΟΡΤΟ ΨΥΓΕΙΟ

Ψυγείο - Κατάψυξη

Οδηγίες χρήσης

FRIGORIFERO DOPPIA PORTA

Freezer - Frigo

Istruzioni per l'uso

DUBBELDEURKOELKAST

Vriezer - Koelkast

Gebruiksaanwijzing

FRIGORÍFICO DE DUPLA PORTA

Congelador - Frigorífico

Instruções de utilização

FRIGIDER CU DOUĂ UȘI

Congelator - Frigider

Instrucțiuni de utilizare

DVOJDVEROVÁ CHLADNIČKA

Mraznička – chladnička

Návod na používanie

| | | | |
|-------------------|---------------------------|--------|-----|
| DEUTSCH | Gebrauchsanweisung | Seite | 4 |
| ENGLISH | Instructions for use | Page | 15 |
| ESPAÑOL | Instrucciones para el uso | Página | 26 |
| FRANÇAIS | Mode d'emploi | Page | 37 |
| ΕΛΛΑΣ | Οδηγίες χρήσης | Σελίδα | 48 |
| ITALIANO | Istruzioni per l'uso | Pagina | 59 |
| NEDERLANDS | Gebruiksaanwijzing | Pagina | 70 |
| PORTUGUÊS | Manual de utilização | Página | 81 |
| ROMANA | Instrucțiuni de utilizare | Pagina | 92 |
| SLOVENSKY | Návod na použitie | Strana | 103 |

SICHERHEITSHINWEISE

WICHTIG - Durchlesen und beachten!

Diese Sicherheitshinweise vor dem Gebrauch durchlesen. Diese für spätere Nachschlagezwecke in der Nähe aufbewahren.

In diesen Anweisungen sowie auf dem Gerät selbst werden wichtige Sicherheitshinweise angegeben, die durchgelesen und stets beachtet werden müssen. Der Hersteller übernimmt keine Haftung für die Nichtbeachtung dieser Sicherheitshinweise, für unsachgemäße Verwendung des Gerätes oder falsche Bedienungseinstellung.

⚠️ Babys und Kleinkinder (0-3 Jahre) müssen vom Gerät fern gehalten werden. Jüngere Kinder (3-8 Jahre) müssen vom Gerät fern gehalten werden, es sei denn, sie werden ständig beaufsichtigt. Dieses Gerät darf von Kindern ab 8 Jahren sowie Personen mit herabgesetzten physischen, sensorischen oder geistigen Fähigkeiten und Mangel an Erfahrung und Kenntnissen nur unter Aufsicht oder nach ausreichender Einweisung durch eine für ihre Sicherheit verantwortliche Person verwendet werden. Kinder dürfen nicht mit dem Gerät spielen. Die Reinigung und Pflege des Gerätes darf von Kindern nicht ohne Aufsicht durchgeführt werden.

Kindern im Alter von 3 bis 8 Jahren ist es erlaubt, Lebensmittel in Kühlgeräte ein- und daraus auszuräumen.

ZULÄSSIGE NUTZUNG

⚠️ VORSICHT! Das Gerät ist nicht für den Betrieb mit einer externen Schaltvorrichtung, z. B. einem Timer oder einer separaten Fernbedienung, ausgelegt.

⚠️ Dieses Gerät ist für

Haushaltsanwendungen und ähnliche Anwendungen konzipiert, zum Beispiel: Mitarbeiterküchen im Einzelhandel, in Büros oder in anderen Arbeitsbereichen; Gasthäuser; für Gäste in Hotels, Motels, Bed-and-Breakfast-Anwendungen und anderen Wohnumgebungen.

⚠️ Dieses Gerät eignet sich nicht für den professionellen Einsatz. Das Gerät ist nicht für die Benutzung im Freien geeignet.

⚠️ Die im Gerät verwendete Lampe ist speziell für Elektrogeräte konzipiert und ist nicht für die Beleuchtung von Räumen geeignet (EU-Verordnung 244/2009).

⚠️ Das Gerät ist für den Einsatz in Räumen mit nachstehenden Umgebungstemperaturbereichen ausgelegt, die ihrerseits von der Klimaklasse auf dem Typenschild abhängig sind. Wird der vorgegebene Temperaturbereich für das Gerät für einen längeren Zeitraum unter- oder überschritten, kann es zu Funktionsstörungen kommen.

Klimaklasse

Umgebungstemperaturen:

SN: Von 10 bis 32 °C

ST: Von 16 bis 38 °C;

N: Von 16 bis 32 °C

T: Von 16 bis 43 °C



Dieses Gerät ist FCKW-frei. Der Kältemittelkreislauf enthält R600a (HC). Hinweis zu Geräten mit Isobutan (R600a): Isobutan ist ein umweltverträgliches, natürliches Gas, es ist jedoch leicht entflammbar. Aus diesem Grund sicherstellen, dass die Leitungen des Kältemittelkreislaufs nicht beschädigt sind, insbesondere

beim Entleeren des
Kühlmittelkreislaufs.

⚠ ACHTUNG: Beschädigen Sie auf keinen Fall die Leitungen des Kältemittelkreises.

⚠ ACHTUNG: Lüftungsöffnungen in der Geräteverkleidung oder im Einbaumöbel sind von Behinderungen frei zu halten.

⚠ ACHTUNG: Zum Beschleunigen des Abtauvorganges niemals zu anderen mechanischen, elektrischen oder chemischen Hilfsmitteln greifen als zu den vom Hersteller empfohlenen.

⚠ ACHTUNG: Verwenden Sie keine elektrischen Geräte in den Fächern des Gerätes, wenn deren Einsatz nicht explizit vom Hersteller zugelassen worden ist.

⚠ ACHTUNG: Eisbereiter und/oder Wasserspender, die nicht direkt mit der Wasserleitung verbunden sind, dürfen nur mit Trinkwasser befüllt werden.

⚠ ACHTUNG: Automatische Eisbereiter und/oder Wasserspender müssen an eine Wasserleitung angeschlossen werden, die nur Trinkwasser mit einem Wasserleitungsdruck zwischen 0,17 und 0,81 MPa (1,7 und 8,1 bar) liefert.

⚠ Bewahren Sie keine explosionsgefährdeten Stoffe wie Spraydosen im oder in der Nähe des Gerätes auf. Das gleiche gilt für Benzin und sonstige entflammbare Stoffe und deren Verwendung.

⚠ Die in den Kühlakkus (bei manchen Modellen vorhanden) enthaltene (ungiftige) Flüssigkeit darf nicht verschluckt werden. Verzehren Sie Eiswürfel oder Wassereis nicht unmittelbar nach der Entnahme aus dem Gefrierfach, da sie Kälteverbrennungen hervorrufen können.

⚠ Bei Produkten, die für den

Gebrauch eines Luftfilters hinter einer zugänglichen Lüfterabdeckung ausgelegt sind, muss der Filter bei laufendem Kühlschrank stets eingesetzt sein.

⚠ Bewahren Sie keine Glasbehälter mit Flüssigkeiten im Gefrierfach, sie könnten zerbrechen.

Blockieren Sie das Gebläse (falls inbegriffen) nicht mit Lebensmitteln. Prüfen Sie nach dem Ablegen von Lebensmitteln, ob die Tür der Fächer korrekt schließt, besonders die Tür des Gefrierfachs.

⚠ Beschädigte Dichtungen müssen so schnell wie möglich ausgetauscht werden.

⚠ Verwenden Sie das Kühlfach nur zur Aufbewahrung von frischen Lebensmitteln und das Gefrierfach nur zur Aufbewahrung von gefrorenen Lebensmitteln, zum Einfrieren von frischen Lebensmitteln und zur Herstellung von Eiswürfeln.

⚠ Unverpackte Lebensmittel so lagern, dass sie nicht mit den Innenwänden des Kühl- bzw.

Gefrierfachs in Berührung kommen. Möglicherweise verfügt das Gerät über Sonderfächer (Frischfach, Null-Grad-Box, ...).

Falls nicht anderweitig in der Anleitung des Gerätes anders angegeben, können diese für eine gleichmäßige Funktion im gesamten Gerät herausgenommen werden.



Das brennbare Gas C-Pentan wird als Treibmittel im Isolierschaum eingesetzt.

Die für die Lagerung von bestimmten Arten von Lebensmitteln am besten geeigneten Fächer des Geräts werden unter Berücksichtigung der unterschiedlichen Temperaturverteilung in den verschiedenen Fächern des Geräts wie folgt eingeteilt:

- Kühlschrankfach:

1) Oberer Bereich des
Kühlschranks & Tür -

Temperaturbereich: Zum Lagern
tropischer Früchte, Konservendosen,
Getränke, Eier, Soßen, Pickles, Butter
und Marmelade

2) Mittlerer Bereich des
Kühlschranks - kalter Bereich:

Zum Lagern von Käse, Milch,
Milchprodukten, Feinkost, Joghurt 3)
Unterer Bereich des Kühlschranks
- kältester Bereich: Zum Lagern von
Aufschnitt, Desserts, Fleisch und
Fisch, Käsekuchen, frischen Nudeln,
saurer Sahne, Pesto/Tomatensoße,
hausgemachten Speisen, Tortencreme,
Pudding und Frischkäse

4) Obst- & Gemüsefach am Boden des
Kühlschranks: Zum Lagern von
Gemüse und Obst (ausgenommen
tropische Früchte)

5) Kühlfach: Lagern Sie nur Fleisch und
Fisch im kältesten Fach - Gefrierfach:

4 Sterne (****) Gefrierfach eignet
sich zum Einfrieren von Lebensmittel
ausgehend von Raumtemperatur
und zum Lagern von Tiefkühlkost,
da die Temperatur im gesamten
Fach gleichmäßig verteilt ist. Bei
gekaufter Tiefkühlkost ist das
Haltbarkeitsdatum auf der Verpackung
angegeben. Bei diesem Datum wird
die Art des gelagerten Lebensmittels
berücksichtigt und daher sollte
dieses Datum eingehalten werden.
Frische Lebensmittel sollten für
folgender Zeiträume gelagert werden:

1- 3 Monate für Käse, Krustentiere,
Eiscreme, Schinken/Würste, Milch,
frische Flüssigkeiten; 4 Monate für
Steaks oder Koteletts (Rind, Lamm,
Schwein); 6 Monate für Butter oder
Margarine, Geflügel (Hähnchen, Pute);
8-12 Monate bei Obst (ausgenommen
Zitrusfrüchte), Braten (Rind, Schwein,
Lamm), Gemüse. Haltbarkeitszeiten

auf der Verpackung von Lebensmitteln
im 2-Stern- Fach müssen eingehalten
werden.

Beachten Sie Folgendes, um eine
Verunreinigung der Lebensmittel zu
vermeiden:

- Die Tür längere Zeit zu öffnen, kann
zu einem deutlichen Anstieg der
Temperatur in den Fächern des
Geräts führen.
- Reinigen Sie Oberflächen, die
mit Lebensmitteln in Berührung
kommen können, und zugängliche
Ablaufsysteme regelmäßig.
- Reinigen Sie die Wasserbehälter,
wenn diese 48 h lang nicht verwendet
wurden; spülen Sie das an eine
Wasserleitung angeschlossene
Wassersystem, wenn 5 Tage lang kein
Wasser entnommen wurde.
- Lagern Sie rohes Fleisch und Fisch
in entsprechenden Behältern im
Kühlschrank, sodass diese nicht mit
anderen Lebensmitteln in Kontakt
kommen oder darauf tropfen.
- Zwei-Stern-Gefrierfächer eignen
sich zur Lagerung von gekaufter
Tiefkühlkost, zum Lagern oder
Herstellen von Eiscreme und
Eiswürfeln.
- Frieren Sie frische Lebensmittel nicht
in Ein-, Zwei- oder Drei-Stern-Fächern
ein.
- Schalten Sie das Kühlgerät aus, wenn
es längere Zeit leer bleibt. Tauen Sie
dieses ab, reinigen und trocknen Sie
es und lassen Sie die Tür offen, um
Schimmelbildung im Inneren des
Geräts zu vermeiden.

INSTALLATION

⚠ Zum Transport und zur Installation
des Gerätes sind zwei oder
mehrere Personen erforderlich -
Verletzungsgefahr. Schutzhandschuhe
zum Auspacken und zur
Installation verwenden - Risiko von
Schnittverletzungen.

⚠ Die Installation, einschließlich der Wasserversorgung (falls vorhanden), elektrische Anschlüsse und Reparaturen müssen von einem qualifizierten Techniker durchgeführt werden.

Reparieren Sie das Gerät nicht selbst und tauschen Sie keine Teile aus, wenn dies vom Bedienungshandbuch nicht ausdrücklich vorgesehen ist. Kinder vom Installationsort fern halten. Prüfen Sie das Gerät nach dem Auspacken auf Transportschäden. Bei Problemen wenden Sie sich bitte an Ihren Händler oder an den nächsten Kundendienst. Nach der Installation müssen Verpackungsabfälle (Kunststoff, Styroporsteine usw.) außerhalb der Reichweite von Kindern aufbewahrt werden - Erstickungsgefahr. Das Gerät vor Installationsarbeiten von der Stromversorgung trennen - Stromschlaggefahr. Während der Installation sicherstellen, dass das Netzkabel nicht mit dem Gerät selbst zu beschädigen - Brand- oder Stromschlaggefahr. Das Gerät erst starten, wenn die Installationsarbeiten abgeschlossen sind.

⚠ Achten Sie beim Bewegen des Gerätes darauf, den Boden (z. B. Parkett) nicht zu beschädigen. Stellen Sie das Gerät auf dem Boden oder einer für sein Gewicht ausreichend starken Halterung auf. Der Ort sollte der Größe und der Nutzung des Gerätes entsprechen. Sicherstellen, dass sich das Gerät nicht in der Nähe einer Wärmequelle befindet und dass die vier Füße fest auf dem Boden aufliegen. Die Füße entsprechend einstellen und mit einer Wasserwaage kontrollieren, dass das Gerät vollkommen eben und standfest ist. Warten Sie mindestens zwei Stunden, bevor Sie das Gerät einschalten, um sicherzustellen, dass der Kältemittelkreislauf einwandfrei

funktioniert.

Alle Abmessungen und Abstandsflächen die für die Installation des Gerätes erforderlich sind, befinden sich in dem Installationshandbuch.

⚠ **WARNUNG:** Stellen Sie beim Aufstellen des Geräts sicher, dass das Netzkabel nicht eingeklemmt oder beschädigt wird.

⚠ **WARNUNG:** Um Gefahren aufgrund von Instabilität zu verhindern, muss das Gerät gemäß Herstelleranweisungen platziert oder befestigt werden. Der Kühlschrank darf nicht so aufgestellt werden, dass das Metallrohr eines Gasherdes, Metall- bzw. Wasserrohre oder elektrische Verkabelungen mit der Rückwand des Gerätes in Berührung kommen (oder mit der Kondensatorschlange).

⚠ Um eine ausreichende Belüftung sicherzustellen, muss an beiden Seiten und über dem Gerät etwas Platz gelassen werden. Der Abstand zwischen der Rückwand des Gerätes und der Wand hinter dem Gerät muss 50 mm betragen, um Zugang zu heißen Oberflächen zu vermeiden. Eine Verringerung dieses Abstands erhöht den Energieverbrauch des Gerätes.

Entfernen Sie bitte das Netzkabel während der Installation vom Kondensatorhaken, bevor Sie das Gerät an die Stromversorgung anschließen.

HINWEISE ZUR ELEKTRIK

⚠ Es muss gemäß den Verdrahtungsregeln möglich sein, den Netzstecker des Gerätes zu ziehen, oder es mit einem Trennschalter, welcher der Steckdose vorgeschaltet ist, auszuschalten. Das Gerät muss im Einklang mit den nationalen elektrischen Sicherheitsbestimmungen geerdet sein.

 Verwenden Sie keine Verlängerungskabel, Mehrfachstecker oder Adapter. Nach der Installation dürfen Strom führende Teile für den Benutzer nicht mehr zugänglich sein. Das Gerät nicht in nassem Zustand oder barfuß verwenden. Das Gerät nicht verwenden, wenn das Netzkabel oder der Stecker beschädigt sind, wenn es nicht einwandfrei funktioniert, wenn es heruntergefallen ist oder in irgendeiner Weise beschädigt wurde.

 Wenn das Netzkabel beschädigt ist, muss es aus Sicherheitsgründen vom Hersteller, von seinem Kundendienstvertreter oder einer ähnlich qualifizierten Fachkraft mit einem identischen Kabel ersetzt werden - Stromschlaggefahr.

 **WARNUNG:** Bringen Sie keine Mehrfachstecker oder tragbare Stromversorgungsgeräte an der Geräterückseite an.

REINIGUNG UND WARTUNG

 **WARNUNG:** Vor dem Durchführen von Wartungsarbeiten ist sicherzustellen, dass das Gerät ausgeschaltet und von der Stromversorgung getrennt ist; Verwenden Sie keine Dampfreinigungsgeräte - Stromschlaggefahr.

 Verwenden Sie keine Scheuermittel wie Fensterspray, Entfetter, entzündbare Flüssigkeiten, Reinigungspaste, konzentrierte Reinigungsmittel, Bleichmittel oder benzinhaltige Reinigungsmittel auf Kunststoffteilen, Innen- oder Türablagen oder Dichtungen. Benutzen Sie keine Papiertücher, Topfreiniger oder scharfen Gegenstände.

ENTSORGUNG VON VERPACKUNGSMATERIALIEN

Das Verpackungsmaterial ist zu 100 %

wiederverwertbar und trägt das Recycling-Symbol



Werfen Sie das Verpackungsmaterial deshalb nicht einfach weg, sondern entsorgen Sie es gemäß den geltenden örtlichen Vorschriften.

ENTSORGUNG VON HAUSHALTSGERÄTEN

Dieses Gerät wurde aus recycelbaren oder wiederverwendbaren Werkstoffen hergestellt. Entsorgen Sie das Gerät gemäß den regionalen Vorschriften zur Abfallbeseitigung. Genauere Informationen zu Behandlung, Entsorgung und Recycling von elektrischen Haushaltsgeräten sind bei der örtlichen Behörde, der Müllabfuhr oder dem Händler erhältlich, bei dem das Gerät gekauft wurde. Dieses Gerät ist gemäß der Europäischen Richtlinie 2012/19/EU für Elektro- und Elektronik-Altgeräte (WEEE) gekennzeichnet. Durch Ihren Beitrag zur korrekten Entsorgung dieses Produkts schützen Sie die Umwelt und die Gesundheit Ihrer Mitmenschen.

Das Symbol  auf dem Gerät bzw. auf dem beiliegenden Informationsmaterial weist darauf hin, dass dieses Gerät kein normaler Haushaltsabfall ist, sondern in einer Sammelstelle für Elektro- und Elektronik-Altgeräte entsorgt werden muss.

ENERGIESPARTIPPS

Befolgen Sie die Aufstellanweisungen, um angemessene Belüftung sicherzustellen. Eine unzureichende Belüftung hinten am Gerät erhöht den Energieverbrauch und verringert die Kühlkapazität.

Häufiges Öffnen der Tür kann zu einem erhöhten Energieverbrauch führen.

Die Innentemperatur des Gerätes und der Energieverbrauch können sowohl von der Umgebungstemperatur als auch vom Standort des Gerätes beeinflusst werden. Bei der Temperatureinstellung sind diese Faktoren zu berücksichtigen. Öffnen Sie die Tür nur so weit wie notwendig.

Platzieren Sie Lebensmittel zum Auftauen im Kühlschrank. Die niedrige Temperatur der gefrorenen Lebensmittel kühlt das Essen im Kühlschrank.

Lassen Sie warme Speisen und Getränke abkühlen, bevor Sie diese im Gerät platzieren.

Die Position der Ablageflächen im Kühlschrank hat keinen Einfluss auf den effizienten Energieverbrauch. Lebensmittel müssen so auf den Ablageflächen platziert werden, dass eine korrekte Luftzirkulation sichergestellt wird (Lebensmittel dürfen sich nicht berühren und zwischen Lebensmitteln und Rückwand muss Abstand gehalten werden).

Sie können die Lagerkapazität der gefrorenen Lebensmittel durch Entnahme der Körbe und, wenn vorhanden, der Stop-Frost-Ablage, erhöhen.

Es gibt keinen Grund zur Beunruhigung im Falle von Geräuschen durch den Kompressor, diese sind normale Betriebsgeräusche.

DIE VERSCHIEDENEN FUNKTIONEN UND MÖGLICHKEITEN

Information zur LessFrost-Technologie

Durch den eingelassenen Verdampfer bietet die LessFrost-Technologie eine effizientere Kühlung, weniger manuelles Abtauen und flexibleren Lagerraum.

Einstellung des Thermostats

Der Kühl-/Gefrierthermostat regelt automatisch die Innentemperatur der Fächer. Durch Drehen des Knopfes von 1 auf 5 können kältere Temperaturen erzielt werden.

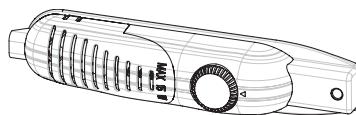

Wichtiger Hinweis: Versuchen Sie nicht den Knopf über 1 hinaus zu drehen, Ihr Gerät wird dadurch ausgeschaltet.

- 1 – 2 : Für die kurzzeitige Lagerung von Lebensmitteln im Gefrierfach können Sie den Knopf zwischen die niedrigste und mittlere Position einstellen.
- 3 – 4 : Für die langfristige Lagerung von Lebensmitteln im Gefrierfach können Sie den Knopf auf die mittlere Position einstellen.
- 5 : Der Einfrierbereich dient zum Einfrieren von frischen Lebensmitteln. Das Gerät arbeitet somit länger. Nachdem der gewünschte Zustand erreicht wurde, drehen Sie den Knopf auf die vorherige Einstellung zurück.

Warnhinweise zu Temperatureinstellungen

- Raumtemperatur, Temperatur der frisch gelagerten Lebensmittel und Häufigkeit der Türöffnung beeinflussen die Temperatur im Kühlschrank. Bei Bedarf die Temperatureinstellung ändern.
- Es wird im Hinblick auf die Effizienz des Kühlschranks nicht empfohlen, diesen in Umgebungen mit weniger als 10 °C zu betreiben.
- Bei der Thermostateinstellung sollte berücksichtigt werden, wie oft Kühlschrank- und Gefrierfächer geöffnet und geschlossen werden, wie viele Lebensmittel im Kühlschrank gelagert werden und in welcher Umgebung sich der Kühlschrank befindet.
- Ihr Kühlschrank sollte, nachdem der Netzstecker eingesteckt wurde, je nach Raumtemperatur bis zu 24 Stunden ohne Unterbrechung laufen, damit er komplett gekühlt ist. Vermeiden Sie das häufige Öffnen der Kühlschranktür und lagern Sie während dieses Zeitraums nicht viele Lebensmittel ein.
- Es kommt eine Zeitverzögerung von 5 Minuten zur Anwendung, wenn Sie den Netzstecker ziehen und dann wieder einstecken oder wenn ein Stromausfall eintritt, um den Kompressor Ihres Kühlschranks vor Beschädigung zu schützen. Nach 5 Minuten beginnt Ihr Kühlschrank wieder normal zu arbeiten.
- Ihr Kühlschrank wurde für den Betrieb innerhalb der in den Normen festgelegten Umgebungstemperaturbereiche ausgelegt, die der auf dem Informationsschild angegebenen Klimaklasse entsprechen. Hinsichtlich der Kühleffizienz wird nicht empfohlen, dass Ihr Kühlschrank in Umgebungen betrieben wird, die außerhalb des angegebenen Temperaturbereichs liegen.
- Dieses Gerät ist für die Verwendung bei Raumtemperatur innerhalb des Bereiches von 16 °C - 32 °C ausgelegt.

| Klimabereich | Raumtemp. (°C) |
|--------------|------------------|
| SN: | Von 10 auf 32°C |
| ST: | Von 16 auf 38°C; |
| N: | Von 16 auf 32°C |
| T: | Von 16 auf 43°C |

Zubehörteile

Eiswürfelbehälter

- Den Eiswürfelbehälter mit Wasser füllen und ins Gefrierfach stellen.
- Nachdem das Wasser vollständig zu Eis wurde, können Sie den Behälter wie unten gezeigt verdrehen, um die Eiswürfel herauszugeben.



Kunststoffschaber

Nach einer gewissen Zeit bildet sich Reif in gewissen Bereichen des Gefrierfachs. Der angesammelte Reif im Gefrierschrank sollte regelmäßig entfernt werden. Verwenden Sie bei Bedarf den mitgelieferten Kunststoffschaber. Verwenden Sie für diesen Vorgang keine scharfen Metallgegenstände.



Sie könnten den Kühlkreislauf verletzen und zu irreparablen Schäden am Gerät führen.

Alle Beschreibungen und Abbildungen zum Zubehör können je nach Gerätemodell unterschiedlich sein.

EINORDNEN VON LEBENSMITTELN IM GERÄT

Kühlfach

- Zur Verringerung der Feuchtigkeit und daraus resultierender erhöhter Reifbildung keine Flüssigkeiten in offenen Behältern in den Kühlschrank stellen. Reif neigt dazu, sich in den kältesten Teilen des Verdampfers zu sammeln und im Laufe der Zeit wird häufigeres Abtauen erforderlich.
- Niemals warme Speisen in den Kühlschrank stellen. Warme Speisen auf Zimmertemperatur abkühlen lassen und so anordnen, dass eine entsprechende Luftzirkulation im Kühlraum sichergestellt wird.
- Nichts die Rückwand berühren lassen, da dies zu Reifbildung führt und die Verpackungen an der Rückwand haften bleiben können. Öffnen Sie die Kühlschranktür nicht zu oft.
- Ordnen Sie Fleisch und gesäuberten Fisch (in Verpackung oder Kunststofffolien eingeschlagen), das Sie in 1-2 Tagen verbrauchen werden im Bodenteil des Kühlraums (dies ist über dem Gemüsefach) ein, da dies der kälteste Abschnitt ist und die besten Lagerbedingungen bietet.
- Sie können Obst und Gemüse ohne Verpackung in das Gemüsefach legen.

Gefrierfach

- Das Gefrierfach dient zur langfristigen Lagerung tiefgefrorener und gefrorener Lebensmittel sowie für die Herstellung von Eiswürfeln.
- Beim Einfrieren von frischen Lebensmitteln sicherstellen, dass die größtmögliche Fläche des einzufrierenden Lebensmittels mit der Kühlfläche in Kontakt ist.
- Geben Sie keine frischen Lebensmittel Seite an Seite mit eingefrorenen Lebensmitteln, da sie die tiefgekühlten Lebensmittel auftauen können.
- Teilen Sie frische Lebensmittel (z. B. Fleisch, Fisch und Hackfleisch) zum Einfrieren in Teile, die sie auf einmal verbrauchen.
- Nachdem das Fach abgetaut wurde, legen Sie die Lebensmittel wieder in das Gefrierfach ein und denken Sie daran, diese innerhalb kurzer Zeit zu verbrauchen.
- Niemals warme Speisen in das Gefrierfach stellen, da dies die tiefgekühlten Lebensmittel beeinträchtigt.
- Die Anweisungen auf der Verpackung von Tiefkühlkost sollten bei der Lagerung von tiefgekühlten Lebensmitteln sorgfältig beachtet werden. Wenn keine Informationen gegeben werden, sollten Lebensmittel nicht länger als 3 Monate ab Kaufdatum gelagert werden.
- Vergewissern Sie sich beim Kauf von Tiefkühlkost, dass diese bei entsprechenden Temperaturen tiefgefroren wurde und dass die Verpackung unbeschädigt ist.
- Tiefkühlkost sollte in entsprechenden Behältern transportiert werden, um die Qualität der Lebensmittel zu erhalten, und so schnell wie möglich wieder in den Gefrierbereich des Geräts zurückgelegt werden.
- Wenn eine Verpackung von Tiefkühlkost Anzeichen von Feuchtigkeit und ungewöhnliche Quellungen aufweist, wurde sie zuvor wahrscheinlich bei ungeeigneter Temperatur gelagert und der Inhalt ist verdorben.
- Die Haltbarkeit von Tiefkühlkost hängt von der Raumtemperatur, Häufigkeit der Türöffnung, Art der Lebensmittel und davon ab, wie lange der Transport des Produkts vom Geschäft zu Ihnen nach Hause gedauert hat. Befolgen Sie stets die Anweisungen auf der Verpackung und überschreiten Sie nie die angegebene maximale Lagerzeit.

Bitte beachten: Wenn Sie die Gefrierraumtür sofort wieder öffnen möchten, nachdem Sie diese geschlossen haben, öffnet sie sich nicht leicht. Das ist normal! Nachdem ein Gleichgewichtszustand erreicht wurde, öffnet sich die Tür wieder leicht.

REINIGUNG UND PFLEGE

- Trennen Sie das Gerät vor dem Reinigen von der Stromversorgung.
- Gießen Sie beim Reinigen des Geräts kein Wasser hinein.
- Stellen Sie sicher, dass kein Wasser in das Lampengehäuse und sonstige elektrische Bauteile eintritt.
- Das Gerät sollte regelmäßig mit einer Lösung aus Natron und lauwarmem Wasser gereinigt werden.
- Reinigen Sie das Zubehör separat mit Spülmittel und Wasser. Reinigen Sie es nicht im Geschirrspüler.
- Verwenden Sie keine scheuernden Produkte, Reinigungsmittel oder Seifen. Nach dem Reinigen mit klarem Wasser spülen und sorgfältig abtrocknen. Wenn Sie die Reinigung beendet haben, stecken Sie den Netzstecker wieder mit trockenen Händen ein.
- Verwenden Sie nie entflammbares, explosives oder ätzendes Material wie Verdünner, Gase, Säuren zum Reinigen.
- Der Kondensator (schwarzer Teil mit schwarzen Flügeln auf der Geräterückseite) sollte wenigstens einmal pro Jahr mit einem Staubsauger oder einer trockenen Bürste gereinigt werden. Dies unterstützt einen effizienteren Betrieb Ihres Geräts und hilft Ihnen Energie zu sparen.
- Stellen Sie sicher, dass die elektrischen Anschlüsse des Thermostats oder der Innenbeleuchtung nicht mit Wasser in Berührung kommen. Prüfen Sie regelmäßig die Türdichtung und reinigen Sie diese bei Bedarf.



Abtauen

Kühlraum:

- Abtauen findet automatisch während des Betriebs im Kühlraum statt; das Tauwasser wird in der Verdunstungsrinne gesammelt und verdunstet automatisch.
- Die Verdunstungsrinne und die Tauwasserablauföffnung sollten regelmäßig mit dem Stöpsel des Tauwasserablaufs gereinigt werden, um zu verhindern, dass sich Wasser am Kühlschrankboden sammelt, anstatt abzufließen.
- Sie können auch 1/2 Glas Wasser in die Ablauföffnung leeren, um diese innen zu reinigen.

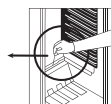

Gefrierfach:

- Der angesammelte Reif im Gefrierfach sollte regelmäßig entfernt werden. (Verwenden Sie den mitgelieferten Kunststoffschaber) Das Gefrierfach sollte auf dieselbe Weise wie der Kühlraum gereinigt werden, und zwar wenigstens zwei Mal pro Jahr zusammen mit dem Abtauvorgang des Fachs.

Hierzu:

- Stellen Sie am Tag davor, den Thermostatdrehknopf auf "5", um die Lebensmittel komplett durchzufrieren.
- Während des Abtauens sollten die tiefgekühlten Lebensmittel in mehrere Lagen Papier eingewickelt und an einem kühlen Ort aufbewahrt werden. Der unvermeidliche Temperaturanstieg verkürzt ihre Aufbewahrungsdauer.
Denken Sie daran, diese Lebensmittel innerhalb relativ kurzer Zeit aufzubrauchen.
- Stellen Sie den Thermostatknopf in die "*" Position oder stecken Sie das Gerät aus; lassen Sie die Tür offen, bis es vollständig abgetaut ist.
- Zum Beschleunigen des Abtauvorgangs können Sie eine oder mehrere Schüsseln mit warmem Wasser im Gefrierfach platzieren.
- Trocknen Sie das Innere des Geräts sorgfältig und stellen Sie den Thermostatknopf auf die MAX Position.

Austausch der Glühbirne

Zum Austauschen der Glühbirne im Gefrier- und Kühlfach:

1. Stecken Sie Ihren Kühlschrank aus.
2. Entfernen Sie mit einem Schraubenzieher die Gehäuseabdeckung aus den Klammern.
3. Ersetzen Sie die alte durch eine neue Glühbirne mit höchstens 15 Watt.
4. Bringen Sie die Abdeckung an.
5. Warten Sie 5 Minuten, bevor Sie wieder einstecken und den Thermostat auf seine ursprüngliche Position einstellen.

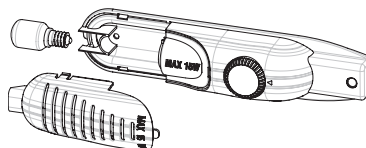

Austausch der LED-Beleuchtung

Wenn Ihr Kühlschrank über eine LED-Beleuchtung verfügt, kontaktieren Sie bitten den Helpdesk, da diese nur durch autorisiertes Personal getauscht werden darf.

TRANSPORT UND NEUAUFSTELLUNG

Transport und Wechsel des Aufstellungsortes

- Die Originalverpackung und der Schaumstoff können für einen Rücktransport aufbewahrt werden (optional).
- Befestigen Sie Ihren Kühlschrank mit dicker Verpackung, Bändern oder starken Schnüren und befolgen Sie die Transportanweisungen auf der Verpackung für den Rücktransport.
- Entfernen Sie bewegliche Teile (Ablageflächen, Zubehör, Gemüsefächer usw.) oder befestigen Sie diese während der Neuaufstellung und des Transports stoßgesichert mit Bändern.

Transportieren Sie den Kühlschrank in aufrechter Position.

Türöffnungsrichtung wechseln

- Die Öffnungsrichtung der Tür Ihres Geräts kann gewechselt werden. Wenden Sie sich dafür bitte an den nächstgelegenen, autorisierten Kundendienst.

BEVOR SIE DEN KUNDENDIENST RUFEN

Wenn Ihr Kühlschrank nicht ordnungsgemäß arbeiten sollte, könnte es sich um ein geringfügiges Problem handeln. Prüfen Sie daher Folgendes, bevor Sie einen Elektriker rufen, um Zeit und Geld zu sparen.

Was tun, wenn Ihr Gerät nicht funktioniert:

Prüfen, ob:

- ein Stromausfall vorliegt,
- der Hauptschalter in Ihrem Haus unterbrochen ist,
- die Thermostateinstellung auf "•" ist,
- die Steckdose nicht funktionstüchtig ist. Stecken Sie zur Überprüfung ein anderes Gerät, von dem Sie wissen, dass es funktioniert, in die gleiche Steckdose ein.

Was tun, wenn Ihr Gerät schlecht arbeitet:

Prüfen, ob:

- sie das Gerät zu voll geladen haben,
- die Türen korrekt geschlossen sind,
- sich Staub auf dem Kondensator befindet,
- genug Abstand an der Rück- und den Seitenwänden besteht.

Geräuschentwicklung:

Das Kühlgas, das im Kühlkreis zirkuliert, kann leise Geräusche (Blubbern) erzeugen, selbst wenn der Kompressor nicht läuft. Machen Sie sich keine Sorgen, dies ist normal. Wenn die Geräusche anders sind, prüfen, ob:

- das Gerät richtig nivelliert ist,
- nichts die Rückwand berührt,
- Gegenstände auf dem Gerät vibrieren.

Wenn sich Wasser im unteren Teil des Kühlschranks befindet:

Prüfen, ob:

- die Tauwasserablauföffnung verstopft ist (reinigen Sie mit dem Stöpsel des Tauwasserablaufs die Ablauföffnung).

Empfehlungen

- Ziehen Sie bei einem Stromausfall den Netzstecker des Kühlgeräts, um den Kompressor vor Störungen zu schützen. Das Einstecken des Netzsteckers sollte 5 – 10 Minuten, nachdem die Stromversorgung wiederhergestellt wurde, erfolgen. Wenn Sie aus irgendwelchen Gründen den Netzstecker des Kühlschranks ziehen, sollten Sie vor dem erneuten Einstecken mindestens 5 Minuten warten. Dies ist wichtig, um Schäden an Kühlschrankbauteilen zu vermeiden.
- Das Kühlaggregat Ihres Kühlschranks ist in der Rückwand verborgen. Deshalb können sich durch den Intervallbetrieb des Kompressors Wassertropfen oder Vereisung an der rückwärtigen Fläche des Kühlschranks bilden. Das ist normal. Es ist kein Abtauvorgang vorzunehmen, außer die Vereisung ist zu stark.

- Stellen Sie den Thermostat auf die "*" Position, wenn Sie Ihren Kühlschrank längere Zeit nicht benutzen (z. B. Sommerferien). Nach dem Abtauen den Kühlschrank reinigen und die Tür offen lassen, um Feuchtigkeits- und Geruchsbildung zu vermeiden. Sollte das Problem bestehen bleiben, nachdem Sie oben genannte Anweisungen befolgt haben, kontaktieren Sie bitte den nächstgelegenen, autorisierten Kundendienst.
- Das von Ihnen erwerbene Gerät ist für die Verwendung im Haushalt ausgelegt und darf nur zu Hause und für die genannten Zwecke eingesetzt werden. Es ist nicht gewerbliche oder gemeinschaftliche Nutzung geeignet. Wenn der Käufer das Gerät nicht entsprechend diesen Vorgaben verwendet, weisen wir darauf hin, dass der Hersteller und der Händler nicht für Reparaturen und Störungen während des Garantiezeitraums haften.

Energiespartipps

1. Das Gerät in einem kühlen, gut belüfteten Raum aufstellen. Keinem direkten Sonnenlicht aussetzen und nicht neben Hitzequellen (Heizkörper, Herd usw.) stellen. Anderenfalls eine Dämmplatte verwenden.
2. Lassen Sie warme Speisen und Getränke außerhalb des Geräts abkühlen.
3. Platzieren Sie Lebensmittel zum Auftauen im Kühlraum. Die niedrige Temperatur der tiefgekühlten Lebensmittel hilft während des Auftauens beim Kühlen des Kühlraums. So hilft es beim Energiesparen. Wenn die tiefgekühlten Lebensmittel entnommen werden, bewirkt dies eine Energieverschwendung.
4. Wenn Sie Getränke und Flüssigkeiten in das Gerät stellen, müssen diese abgedeckt werden. Anderenfalls steigt die Feuchtigkeit im Gerät an. Demzufolge verlängert sich dessen Arbeitszeit. Das Abdecken von Getränken und Flüssigkeiten hilft auch, Geruch und Geschmack zu bewahren.
5. Öffnen Sie die Gerätetür so kurz wie möglich, wenn Sie Lebensmittel und Getränke in das Gerät stellen.
6. Halten Sie die Abdeckungen der unterschiedlichen Temperaturfächer im Gerät (Gemüsefach, Kühler usw.) geschlossen.
7. Die Türdichtung muss sauber und biegsam sein. Abgenutzte Dichtungen ersetzen.
8. Es ist möglich, mehr Lebensmittel zu lagern, wenn die Gefrierfachablage entnommen wird. Der Energieverbrauch wird mit maximaler Ladung und ohne Gefrierfachablage angegeben.

GERÄTETEILE UND FÄCHER

(TM 55 cm / 140 cm)

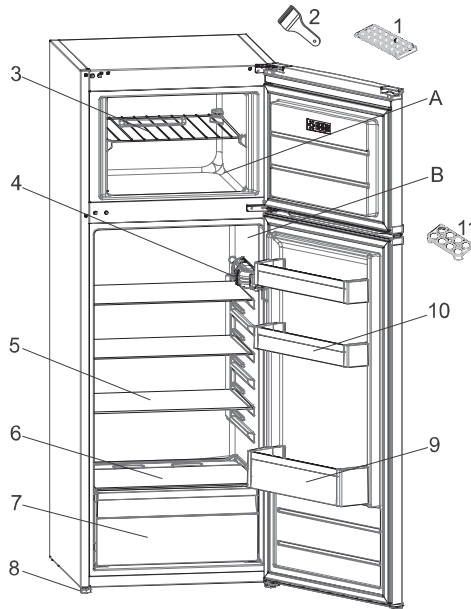

Diese Darstellung dient nur zur Information über die Geräteteile.
Die Teile können je nach Gerätemodell unterschiedlich sein.

- A. KÜHLSCHRANKFACH
- B. GEFRIERFACH

- | | |
|--------------------------|-----------------------------|
| 1. Eiswürfelbehälter | 7. Obst- und Gemüsefach |
| 2. Kunststoff-Eisschaber | 8. Verstellfüsse |
| 3. Gefrierfachablage | 9. Abstellfach für Flaschen |
| 4. Thermostat-Gehäuse | 10. Butter / Käseablagen |
| 5. Kühlschrankablagen | 11. Eierbehälter |
| 6. Gemüsefachabdeckung | |

SAFETY INSTRUCTIONS

IMPORTANT to be read and observed

Before using the appliance, read these safety instructions. Keep them nearby for future reference. These instructions and the appliance itself provide important safety warnings, to be observed at all times. The manufacturer declines any liability for failure to observe these safety instructions, for inappropriate use of the appliance or incorrect setting of controls.

⚠ Very young children (0-3 years) should be kept away from the appliance. Young children (3-8 years) should be kept away from the appliance unless continuously supervised. Children from 8 years old and above and persons with reduced physical, sensory or mental capabilities or lack of experience and knowledge can use this appliance only if they are supervised or have been given instructions on safe use and understand the hazards involved. Children must not play with the appliance. Cleaning and user maintenance must not be carried out by children without supervision. Children aged from 3 to 8 years are allowed to load and unload refrigerating appliances.

PERMITTED USE

⚠ **CAUTION:** The appliance is not intended to be operated by means of an external switching device, such as a timer, or separate remote controlled system.

⚠ This appliance is intended to be used in household and similar applications such as: staff kitchen areas in shops, offices and other working environments; farm houses; by clients in hotels, motels, bed & breakfast and other residential

environments.

⚠ This appliance is not for professional use. Do not use the appliance outdoors.

⚠ The bulb used inside the appliance is specifically designed for domestic appliances and is not suitable for general room lighting within the home (EC Regulation 244/2009).

⚠ The appliance is designed for operation in places where the ambient temperature comes within the following ranges, according to the climatic class given on the rating plate. The appliance may not work properly if it is left for a long time at a temperature outside the specified range.

Climatic Class Amb. T. (°C)

SN: From 10 to 32 °C

ST: From 16 to 38 °C;

N: From 16 to 32 °C

T: From 16 to 43 °C



This appliance does not contain CFCs. The refrigerant circuit contains R600a (HC). Appliances with Isobutane (R600a): isobutane is a natural gas without environmental impact, but is flammable. Therefore, make sure the refrigerant circuit pipes are not damaged, especially when emptying the refrigerant circuit.

⚠ **WARNING:** Do not damage the appliance refrigerant circuit pipes.

⚠ **WARNING:** Keep ventilation openings, in the appliance enclosure or in the built-in structure, clear of obstruction.

⚠ **WARNING:** Do not use mechanical, electric or chemical

means other than those recommended by the Manufacturer to speed up the defrost process.

 **WARNING:** Do not use or place electrical devices inside the appliance compartments if they are not of the type expressly authorised by the Manufacturer.

 **WARNING:** Ice makers and/or water dispensers not directly connected to the water supply must be filled with potable water only.

 **WARNING:** Automatic ice-makers and/or water dispensers must be connected to a water supply that delivers potable water only, with mains water pressure between 0.17 and 0.81 MPa (1.7 and 8.1 bar).

 Do not store explosive substances such as aerosol cans and do not place or use gasoline or other flammable materials in or near the appliance.

 Do not swallow the contents (non-toxic) of the ice packs (provided with some models). Do not eat ice cubes or ice lollies immediately after taking them out of the freezer since they may cause cold burns.

 For products designed to use an air filter inside an accessible fan cover, the filter must always be in position when the refrigerator is in function.

 Do not store glass containers with liquids in the freezer compartment since they may break. Do not obstruct the fan (if included) with food items.

After placing the food check that the door of compartments closes properly, especially the freezer door.

 Damaged gaskets must be replaced as soon as possible.

 Use the refrigerator compartment

only for storing fresh food and the freezer compartment only for storing frozen food, freezing fresh food and making ice cubes.

 Avoid storing unwrapped food in direct contact with internal surfaces of the refrigerator or freezer compartments.

Appliances could have special compartments (Fresh Food Compartment, Zero Degree Box,...). Unless differently specified in the specific booklet of product, they can be removed, maintaining equivalent performances.



C-Pentane is used as blowing agent in the insulation foam and it is a flammable gas.

The most appropriate compartments of the appliance where specific types of food are to be stored, taking into account different temperature distribution in different compartments in the appliance, are as follows:

- Refrigerator compartment:

1) Upper area of the refrigerator compartment & door - temperature zone: Store tropical fruit, cans, drinks, eggs, sauces, pickles, butter, jam

2) Middle area of the refrigerator compartment - cool zone: Store cheese, milk, dairy food, deli food, yoghurt

3) Lower area of the refrigerator compartment - coldest zone: Store cold cuts, desserts, meat and fish, cheesecake, fresh pasta, sour cream, pesto/salsa, home-cooked food, pastry cream, pudding and cream cheese

4) Fruit & vegetable drawer at the bottom of the refrigerator compartment: Store vegetables and fruits (excluding tropical fruits)

5) Chiller compartment: Only store

meat and fish in the coldest drawer

- Freezer compartment:

4 star zone (****) compartment is suitable for freezing foodstuffs from ambient temperature and for storing frozen food as the temperature is evenly distributed throughout the entire compartment.

Purchased frozen food has the storage expiration date stated on the packaging. This date takes into account the type of food being stored and therefore this date should be respected. Fresh food should be stored for the following time periods: 1-3 months for cheese, shellfish, ice cream, ham/sausage, milk, fresh liquids; 4 months for steak or chops (beef, lamb, pork); 6 months for butter or margarine, poultry (chicken, turkey); 8-12 months for fruits (except citrus), roast meat (beef, pork, lamb), vegetables. Expiration dates on the packaging of foods in the 2-star zone must be respected.

To avoid food contamination, please observe the following:

- Opening the door for long periods can cause a significant increase of the temperature in the compartments of the appliance.
- Regularly clean surfaces that may come into contact with food and accessible drainage systems.
- Clean water tanks if they have not been used for 48 h; flush the water system connected to a water supply if water has not been drawn for 5 days.
- Store raw meat and fish in suitable containers in the refrigerator, so that it does not come into contact with or drip onto other food.
- Two-star frozen food compartments are suitable for storing pre-frozen food, storing or making ice cream and ice cubes.

- Do not freeze fresh food in one, two or three-star compartments.

- If the refrigerating appliance is left empty for long periods, switch off, defrost, clean, dry, and leave the door open to prevent mould developing inside the appliance.

INSTALLATION

⚠ The appliance must be handled and installed by two or more persons - risk of injury. Use protective gloves to unpack and install - risk of cuts.

⚠ Installation, including water supply (if any), electrical connections and repairs must be carried out by a qualified technician. Do not repair or replace any part of the appliance unless specifically stated in the user manual. Keep children away from the installation site. After unpacking the appliance, make sure that it has not been damaged during transport. In the event of problems, contact the dealer or your nearest Aftersales Service. Once installed, packaging waste (plastic, styrofoam parts etc.) must be stored out of reach of children - risk of suffocation. The appliance must be disconnected from the power supply before any installation operation - risk of electric shock.

During installation, make sure the appliance does not damage the power cable - risk of fire or electric shock. Only activate the appliance when the installation has been completed.

⚠ Be careful not to damage the floors (e.g. parquet) when moving the appliance. Install the appliance on a floor or support strong enough to take its weight and in a place suitable for its size and use. Make sure the appliance is not near a heat source and that the four feet are stable and

resting on the floor, adjusting them as required, and check that the appliance is perfectly level using a spirit level. Wait at least two hours before switching the appliance on, to ensure that the refrigerant circuit is fully efficient.

⚠ **WARNING:** When positioning the appliance, ensure the supply cord is not trapped or damaged.

⚠ **WARNING:** To avoid a hazard due to instability, positioning or fixing of the appliance must be done in accordance with the manufacturer instructions.

It's forbidden to place the refrigerator in such way that the metal hose of gas stove, metal gas or water pipes, or electrical wires are in contact with the refrigerator back wall (condenser coil).

⚠ To guarantee adequate ventilation, leave a space on both sides and above the appliance. The distance between the rear of the appliance and the wall behind the appliance should be 50 mm, to avoid access to hot surfaces. A reduction of this space will increase the Energy consumption of product.

Please remove the power cord from condenser hook during installation before connecting product to power supply.

ELECTRICAL WARNINGS

⚠ It must be possible to disconnect the appliance from the power supply by unplugging it if plug is accessible, or by a multi-pole switch installed upstream of the socket in accordance with the wiring rules and the appliance must be earthed in conformity with national electrical safety standards.

⚠ Do not use extension leads, multiple sockets or adapters. The electrical components must not be accessible to the user after installation. Do not use the appliance when you are wet or barefoot. Do not operate this appliance if it has a damaged power cable or plug, if it is not working properly, or if it has been damaged or dropped.

⚠ If the supply cord is damaged, it must be replaced with an identical one by the manufacturer, its service agent or similarly qualified persons in order to avoid a hazard - risk of electric shock.

⚠ **WARNING:** Do not locate multiple portable socket-outlets or portable power supplies at the rear of the appliance.

CLEANING AND MAINTENANCE

⚠ **WARNING:** Ensure that the appliance is switched off and disconnected from the power supply before performing any maintenance operation; never use steam cleaning equipment - risk of electric shock.

⚠ Do not use abrasive or harsh cleaners such as window sprays, scouring cleansers, flammable fluids, cleaning waxes, concentrated detergents, bleaches or cleansers containing petroleum products on plastic parts, interior and door liners or gaskets. Do not use paper towels, scouring pads, or other harsh cleaning tools.

DISPOSAL OF PACKAGING MATERIALS

The packaging material is 100% recyclable and is marked with the recycle symbol .

The various parts of the packaging must therefore be disposed of responsibly and in full compliance with local authority regulations governing waste disposal.

DISPOSAL OF HOUSEHOLD APPLIANCES

This appliance is manufactured with recyclable or reusable materials.

Dispose of it in accordance with local waste disposal regulations. For further information on the treatment, recovery and recycling of household electrical appliances, contact your local authority, the collection service for household waste or the store where you purchased the appliance. This appliance is marked in compliance with European Directive 2012/19/EU, Waste Electrical and Electronic Equipment (WEEE). By ensuring this product is disposed of correctly, you will help prevent negative consequences for the environment and human health.

The symbol  on the product or on the accompanying documentation indicates that it should not be treated as domestic waste but must be taken to an appropriate collection centre for the recycling of electrical and electronic equipment.

ENERGY SAVING TIPS

Install the appliance in a dry, well ventilated room far away from any heat source (eg. radiator, cooker, etc.) and in a place not exposed directly to the sun. If required, use an insulating plate.

To guarantee adequate ventilation follow installation instructions.

Insufficient ventilation at the back of the product increases energy consumption and decreases cooling efficiency.

Frequent door opening might cause an increase in Energy Consumption.

The internal temperature of the appliance and the Energy Consumption may be affected also by the ambient temperature, as well as location of the appliance. Temperature setting should take into consideration these factors. Reduce door opening to minimum.

When thawing frozen food, place it in the refrigerator. The low temperature of the frozen products cools the food in the refrigerator. Allow warm food and drinks to cool down before placing in the appliance.

Positioning of the shelves in the refrigerator has no impact on the efficient usage of energy. Food should be placed on the shelves in such way to ensure proper air circulation (food should not touch each other and distance between food and rear wall should be kept).

You can increase storage capacity of frozen food by removing baskets and, if present, Stop Frost shelf.

Do not worry about noises coming from the compressor which are normal operation noises.

THE VARIOUS FUNCTION AND POSSIBILITIES

Information on Less Frost Technology

Thanks to the wrap around evaporator, LessFrost technology offers more efficient cooling, less manual defrost requirement, and more flexible storage room.

Thermostat setting

The fridge freezer thermostat automatically regulates the inside temperature of the compartments. By rotating the knob from position 1 to 5, colder temperatures can be obtained.

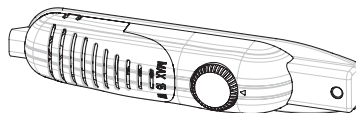

Important note: Do not try to rotate knob beyond 1 position it will stop your appliance.

- 1 – 2 : For short-term storage of food in the freezer compartment, you can set the knob between the minimum and medium position.
- 3 – 4 : For long-term storage of food in the freezer compartment, you can set the knob to the medium position.
- 5 : For freezing fresh food. The appliance will work for longer. So, after the desired condition is reached, return the knob to the previous setting.

Warnings about Temperature Adjustments

- The ambient temperature, temperature of the freshly stored food and how often the door is opened, affects the temperature in the refrigerator compartment. If required, change the temperature setting.
- It is not recommended that you operate your fridge in environments colder than 10°C in terms of its efficiency.
- The thermostat setting should be done by taking into consideration how often the fresh food and freezer doors are opened and closed, how much food is stored in the refrigerator, and the environment in which the refrigerator is located.
- Your fridge should be operated up to 24 hours according to the ambient temperature without interruption after being plugged in to be completely cooled. Do not open doors of your fridge frequently and do not place much food inside it in this period.
- A 5 minute delaying function is applied to prevent damage to the compressor of your fridge, when you take the plug off and then plug it on again to operate it or when an energy breakdown occurs. Your fridge will start to operate normally after 5 minutes.
- Your fridge is designed to operate in the ambient temperature intervals stated in the standards, according to the climate class stated in the information label. It is not recommended that your fridge is operated in the environments which are out of the stated temperature intervals in terms of cooling efficiency.
- This appliance is designed for use at an ambient temperature within the 16°C - 32°C range.

| Climatic Class | Amb. T. (°C) |
|----------------|-------------------|
| SN: | From 10 to 32 °C |
| ST: | From 16 to 38 °C; |
| N: | From 16 to 32 °C |
| T: | From 16 to 43 °C |

Accessories

Ice tray

- Fill the ice tray with water and place in the freezer compartment.
- After the water has completely turned into ice, you can twist the tray as shown below to remove the ice cubes.



Plastic scraper

After a period of time frost will build up in certain areas in the freezer compartment. The frost accumulated in the freezer should be removed periodically. Use the plastic scraper provided if necessary. Do not use sharp metal objects for this operation. They could puncture the refrigerator circuit and cause irreparable damage to the unit.



All written and visual descriptions in the accessories may vary according to the appliance model.

ARRANGING FOOD IN THE APPLIANCE

Refrigerator Compartment

- To reduce humidity and consequent increase of frost never place liquids in unsealed containers in the refrigerator. Frost tends to concentrate in the coldest parts of the evaporator and in time will require more frequent defrosting.
- Never place warm food in the refrigerator. Warm food should be allowed to cool at room temperature and should be arranged to ensure adequate air circulation in the refrigerator compartment.
- Nothing should touch on the back wall as it will cause frost and the packages can stick on the back wall. Do not open the refrigerator door too frequently.
- Arrange the meat and cleaned fish(wrapped in packages or sheets of plastic) which you will use in 1-2 days,in the bottom section of the refrigerator compartment(that is above the crisper) as this is the coldest section and will ensure the best storing conditions.
- You can put the fruits and vegetables into crisper without packing.

Freezer Compartment

- The use of freezer is, storing of deep-frozen or frozen foods for long periods of time and making ice cubes.
- To freeze fresh food, ensure that as much of the surface as possible of food to be frozen is in contact with the cooling surface.
- Do not put fresh food with frozen on side by side as it can thaw the frozen food.
- While freezing fresh foods(i.e meat,fish and mincemeat), divide them in parts you will use in one time.
- Once the unit has been defrosted replace the foods into freezer and remember to consume them in as short period of time.
- Never place warm food in the freezer compartment. As it will disturb the frozen foods.
- For storing the frozen foods;the instructions shown on frozen food packages should always be followed carefully and if no information is provided food should not be stored for more than 3 months from the purchased date.
- When buying frozen foods ensure that these have been frozen at suitable temperatures and that the packing is intact.
- Frozen foods should be transported in appropriate containers to maintain the quality of the food and should be returned to the freezing surfaces of the unit in the shortest possible time.
- If a package of frozen food shows the sign of humidity and abnormal swelling it is probable that it has been previously stored at an unsuitable temperature and that the contents have deteriorated.
- The storage life of frozen foods depends on the room temperature, thermostat setting, how often the door is opened, the type of food and the length of time required to transport the product from the shop to your home. Always follow the instructions printed on the package and never exceed the maximum storage life indicated.

Not that; if you want to open again immediately after closing the freezer door, it will not be opened easily. It's quite normal! After reaching equilibrium condition, the door will be opened easily.

CLEANING AND MAINTENANCE

- Disconnect the unit from the power supply before cleaning.
- Do not clean the appliance by pouring water.
- Make sure that no water enters the lamp housing and other electrical components.
- The appliance should be cleaned periodically using a solution of bicarbonate of soda and lukewarm water.
- Clean the accessories separately with soap and water. Do not clean them in the dishwasher.
- Do not use abrasive products, detergents or soaps. After washing, rinse with clean water and dry carefully. When you have finished cleaning, reconnect the plug to the mains supply with dry hands.
- Never use flammable, explosive or corrosive material like thinner, gas, acid for cleaning.
- The condenser (black part with black wings at the rear of the appliance) should be cleaned using a vacuum cleaner or a dry brush at least once a year. This will help your appliance to operate more efficiently and will enable you to save energy.
- Make sure that no water contacts the electrical connections of the thermostat or internal lighting. Regularly check the door seal and clean it whenever necessary.



Defrosting

Refrigerator Compartment;

- Defrosting occurs automatically in refrigerator compartment during operation ; the defrost water is collected by the evaporating tray and evaporates automatically.
- The evaporating tray and the defrost water drain hole should be cleaned periodically with defrost drain plug to prevent the water from collecting on the bottom of the refrigerator instead of flowing out.
- You can also pour 1/2 glass of the water to drain hole to clean inside.

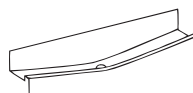

Freezer Compartment;

- The frost, accumulated in the freezer compartment, should be removed periodically. (Use the plastic scraper provided) The freezer compartment should be cleaned in the way as the refrigerator compartment, with the defrost operations of the compartment at least twice a year.

For this;

- The day before you defrost, set the thermostat dial to “5” position to freeze the foods completely.
- During defrosting, frozen foods should be wrapped in several layers of paper and kept in a cool place. The inevitable rise in temperature will shorten their storage life. Remember to use these foods within a relatively short period of time.
- Set thermostat knob to position “*” or unplug the unit; leave the door open until completely defrosted.
- To accelerate the defrosting process one or more basins of warm water can be placed in the freezer compartment.
- Dry the inside of the unit carefully and set the thermostat knob to MAX position.

Replacing The Light Bulb

To replace the bulb in freezer and fridge departments;

1. Unplug your fridge.
2. Remove the cover of the box from the claws using a screw-driver.
3. Replace with a bulb of maximum 15 Watts.
4. Install the cover.
5. Wait for 5 minutes before re-plugging and bring the thermostat to its original position.

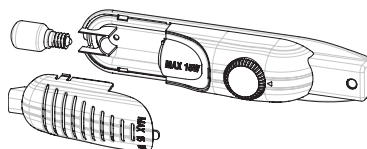

Replacing LED Lighting

If your refrigerator has LED lighting contact the help desk as this should be changed by authorized personnel only.

SHIPMENT AND REPOSITIONING

Transportation and changing of Installation position

- Original package and foam may be kept for re-transportation (optionally).
- You should fasten your fridge with thick package, bands or strong cords and follow the instructions for transportation on the package for re-transportation.
- Remove movable parts (shelves, accessories, vegetable bins etc.) or fix them into the fridge against shocks using bands during re-positioning and transportation.

Carry your fridge in the upright position.

Reversing the door opening direction

- It is possible to change the opening direction of your appliance's doors. If you want to do this, please contact your nearest authorized service.

BEFORE CALLING YOUR AFTER SALES SERVICE

If your refrigerator is not working properly, it may be a minor problem, therefore check the following, before calling an electrician to save time and money.

What to do if your refrigerator does not operate ;

Check that ;

- There is no power ,
- The general switch in your home is disconnected ,
- The thermostat setting is on “*” position ,
- The socket is not sufficient. To check this, plug in another appliance that you know which is working into the same socket.

What to do if your refrigerator performs poorly ;

Check that:

- You have not overloaded the appliance ,
- The doors are closed perfectly ,
- There is no dust on the condenser ,
- There is enough place at the rear and side walls.

If there is noise ;

The cooling gas which circulates in the refrigerator circuit may make a slight noise (bubbling sound) even when the compressor is not running. Do not worry this is quite normal. If these sounds are different check that ;

- The appliance is well levelled ,
- Nothing is touching the rear.
- The stuffs on the appliance are vibrating.

If there is water in the lower part of the refrigerator ;

Check that ;

- The drain hole for defrost water is not clogged (Use defrost drain plug to clean the drain hole)

Recommendations

- While power cut, to prevent any compressor problem you should plug out the refrigerator. You should delay plugging in 5 – 10 minutes after you power supply. If you plug out the refrigerator for a reason you should wait at least 5 min to re-plug. It is important for avoiding damage to refrigerator's components.
- The cooling unit of your refrigerator is hidden in the rear wall. Therefore, water droplets or icing may occur on the rear surface of your fridge due to the operation of the compressor in specified intervals. This is normal. There is no need to perform a defrosting operation unless the icing is excessive.

- If you will not use your fridge for a long time (e.g. in summer holidays), put the thermostat to “•” position. After defrosting, clean your fridge and leave the door open to prevent humidity and smell. If the problem persists after you have followed all the instructions above, please consult to the nearest Authorised Service.
- The appliance you have purchased is designed for home type use and can be used only at home and for the stated purposes. It is not suitable for commercial or common use. If the consumer use the appliance in a way that does not comply with these features, we emphasise that the producer and the dealer shall not be responsible for any repair and failure within the guarantee period.

Tips For Saving Energy

1. Install the appliance in a cool, well ventilated room , but not in direct sunlight and not near heat source (radiator, cooker.. etc). Otherwise use an insulating plate.
2. Allow ward food and drinks to cool down outside the appliance.
3. When thawing frozen food, place it in the refrigerator compartment. The low temperature of the frozen food will help to cool the refrigerator compartment when it is thawing. So it causes energy saving. If the frozen food is put out, it causes wastage of energy.
4. When placing, drinks and slops they must be covered. Otherwise humidity increases at the appliance. Therefore the working time gets longer. Also covering drinks and slops helps to save smell and taste.
5. When placing food and drinks, open the appliance door as briefly as possible.
6. Keep close the covers of any different temperature compartment in the appliance (crisper, chiller ...etc).
7. Door gasket must be clean and pliable. Replace gaskets if worn.
8. It is possible to store more food by removing freezer shelf. Energy consumption is declared with maximum load and without freezer shelf.

THE PARTS OF THE APPLIANCE AND THE COMPARTMENTS (TM 55 cm / 140cm)

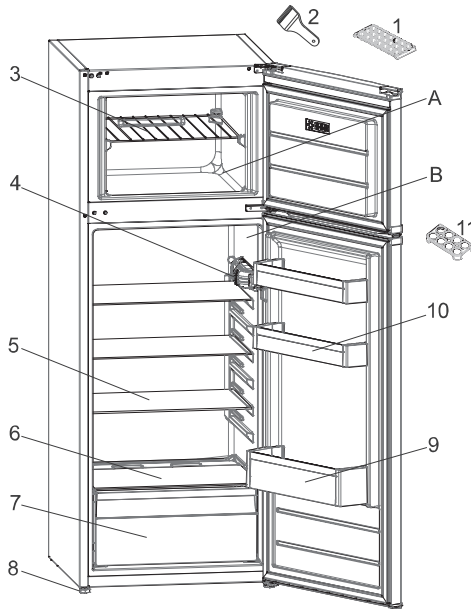

This presentation is only for information about the parts of the appliance.
Parts may vary according to the appliance model.

- A. FRIDGE COMPARTMENT
- B. FREEZER COMPARTMENT

- | | |
|-------------------------|-----------------------------|
| 1. Ice tray | 7. Crisper |
| 2. Plastic ice blade | 8. Levelling feet |
| 3. Freezer shelf | 9. Bottle shelf |
| 4. Thermostat box | 10. Butter / Cheese shelves |
| 5. Refrigerator shelves | 11. Egg holder |
| 6. Crisper cover | |

INSTRUCCIONES DE SEGURIDAD

Es importante que lea y siga las siguientes recomendaciones

Antes de usar el aparato, lea atentamente estas instrucciones de seguridad. Téngalas a mano para consultarlas más adelante. Este manual y el propio aparato contienen advertencias de seguridad que se deben leer y seguir en todo momento. El fabricante declina cualquier responsabilidad derivada del incumplimiento de estas instrucciones de seguridad, del uso indebido del aparato o del ajuste incorrecto de los mandos.

⚠ Los niños muy pequeños (0-3 años) deben mantenerse alejados del aparato. Los niños pequeños (3-8 años) deben mantenerse alejados del aparato, a menos que estén bajo vigilancia constante. Tanto los niños a partir de 8 años como las personas cuyas capacidades físicas, sensoriales o mentales estén disminuidas o que carezcan de la experiencia y conocimientos necesarios pueden utilizar este aparato si reciben la supervisión o las instrucciones necesarias para utilizarlo de forma segura y comprenden los riesgos a los que se exponen. Los niños no deberán jugar con el aparato. Los niños no deben encargarse de la limpieza y el mantenimiento, a menos que estén supervisados. Se permite a los niños de entre 3 y 8 años cargar y descargar los aparatos de refrigeración.

USO PERMITIDO

⚠ **PRECAUCIÓN:** El aparato no está destinado a ponerse en funcionamiento por medio de un dispositivo de encendido externo, como un temporizador, o de un sistema de control remoto independiente.

⚠ Este aparato está destinado a un uso en ambientes domésticos o en ambientes similares como: áreas de cocina en oficinas, tiendas y otros; granjas; por los clientes de hoteles, moteles y otros entornos residenciales.

⚠ Este aparato no es para uso profesional. No utilice este aparato al aire libre.

⚠ La bombilla que se usa dentro del aparato está diseñada específicamente para electrodomésticos y no es adecuada para la iluminación general de habitaciones en una vivienda (Reglamento CE 244/2009).

⚠ El aparato puede funcionar en sitios en los que la temperatura esté dentro de los límites siguientes, según la clase climática indicada en la placa de características. El electrodoméstico podría no funcionar correctamente si se deja durante bastante tiempo a una temperatura distinta de los límites especificados.

Temperaturas ambiente de clase climática:

SN: 10 a 32 °C

ST: 16 a 38 °C;

N: 16 a 32 °C

T: 16 a 43 °C





⚠ Este aparato no contiene CFC. El circuito de refrigeración contiene R600a (HC). Aparatos con isobutano (R600a): el isobutano es un gas natural sin impacto medioambiental, pero que resulta inflamable. Por este motivo, compruebe que las tuberías del circuito de refrigeración no estén dañadas, especialmente cuando vacíe el circuito de refrigeración.

 **ADVERTENCIA:** No dañe las tuberías del circuito de refrigeración del electrodoméstico.

 **ADVERTENCIA:** Mantenga despejadas los orificios de ventilación del aparato o la estructura.

 **ADVERTENCIA:** No use medios mecánicos, eléctricos o químicos, excepto los indicados por el fabricante, para acelerar el proceso de descongelación.

 **ADVERTENCIA:** No use ni coloque dispositivos eléctricos dentro de los compartimentos del aparato, salvo que se trate de aquellos autorizados expresamente por el fabricante.

 **ADVERTENCIA:** Las máquinas de hielo o los dispensadores de agua que no estén conectados directamente a la toma de agua deben llenarse solamente con agua potable.

 **ADVERTENCIA:** Los productores automáticos de hielo y los dispensadores de agua deben estar conectados a una toma de agua que solo suministre agua potable con una presión del agua comprendida entre 0,17 y 0,81 MPa (1,7 y 8,1 bar).

 **No almacene sustancias explosivas, como aerosoles, ni coloque ni utilice gasolina u otros materiales inflamables encima o cerca del aparato.**

 **No ingiera el contenido (no es tóxico) de los acumuladores de hielo (suministrado con algunos modelos). No coma cubitos de hielo ni polos inmediatamente después de sacarlos del congelador, ya que pueden provocar quemaduras por frío.**

 **Para los productos diseñados para funcionar con un filtro de aire integrados en una cubierta del ventilador accesible, el filtro debe estar siempre bien colocado si el**

frigorífico está en funcionamiento.

 **No guarde recipientes de cristal con líquidos en el compartimento del congelador ya que podrían romperse. No obstruya el ventilador (si se incluye) con los alimentos. Después de colocar los alimentos compruebe que las puertas de los compartimentos cierran correctamente, especialmente la puerta del congelador.**

 **Las juntas dañadas deben sustituirse lo antes posible.**

 **Utilice el compartimento frigorífico solamente para conservar alimentos frescos y el compartimento del congelador solamente para conservar alimentos congelados, congelar alimentos frescos y hacer cubitos de hielo.**

 **Envuelva los alimentos para guardarlos; de este modo se evita que entren en contacto directo con las superficies interiores de los compartimentos del frigorífico o del congelador. Los aparatos podrían incluir compartimentos especiales (compartimento de alimentos frescos, compartimento de cero grados,...). Si no se especifica lo contrario en el folleto específico del producto pueden retirarse, manteniendo rendimientos equivalentes.**

 **El pentano C se utiliza como agente expansor en la espuma aislante y es un gas inflamable.**

Estos son los compartimentos más apropiados del aparato en los que conservar los alimentos teniendo en cuenta la distinta distribución de temperatura en cada compartimento del aparato:

- Compartimento del frigorífico:

1) Zona superior del compartimento del frigorífico & puerta: zona de

temperatura: Para conservar frutas tropicales, latas, bebidas, huevos, salsas, encurtidos, mantequilla y mermelada

2) Zona media del compartimento del frigorífico: zona fría: Para conservar queso, leche, productos lácteos, delicatessen y yogures

3) Zona inferior del compartimento del frigorífico: zona más fría: Para almacenar fiambres, postres, carne y pescado, tartas de queso, pasta fresca, natas agrias, pesto/salsas, comidas caseras cocinadas, pastas, pudines y quesos cremosos

4) Cajón de frutas y verduras & en la parte inferior del compartimento del frigorífico: Para conservar frutas y verduras (excepto frutas tropicales)

5) Compartimento abatidor: Para conservar solamente carne y pescado en el cajón más frío

- Compartimento del congelador:

El compartimento de la zona de 4 estrellas (****) es apto para congelar alimentos que están a temperatura ambiente y para conservar alimentos congelados, ya que la temperatura se distribuye de manera uniforme por todo el compartimento.

Los alimentos que se compran congelados tienen la fecha de caducidad indicada en el envase. Esta fecha tiene en cuenta el tipo de alimento que se conserva y, por tanto, se debe respetar. Los alimentos frescos deben conservarse durante los siguientes periodos de tiempo: 1-3 meses para los quesos, moluscos, helados, jamón/embutidos, leche y líquidos frescos; 4 meses para los filetes o costillas (ternera, cordero, cerdo); 6 meses para la mantequilla o margarina y las aves (pollo, pavo); 8-12 meses para las frutas (excepto los cítricos), la carne asada (ternera, cerdo, cordero) y las verduras.

Deben respetarse las fechas de caducidad de los envases de los alimentos en la zona de 2 estrellas.

Para evitar la contaminación de los alimentos, cumpla siempre lo siguiente:

- Abrir la puerta durante largos periodos puede aumentar considerablemente la temperatura en los compartimentos del aparato.
- Limpie regularmente las superficies que pueden entrar en contacto con los alimentos y los sistemas de drenaje accesibles.
- Limpie los depósitos de agua si estos no se han utilizado durante 48 h; descargue el sistema de agua conectado a un suministro de agua si no se descarga agua durante 5 días.
- Conserve la carne y el pescado crudos en recipientes aptos en el frigorífico de modo que no entren en contacto con otros alimentos ni goteen sobre ellos.
- Los compartimentos de alimentos congelados de dos estrellas son aptos para conservar alimentos precongelados y para almacenar o hacer helado y cubitos de hielo.
- No congele alimentos frescos en los compartimentos de una, dos o tres estrellas.
- Si el aparato de refrigeración se deja vacío durante largos periodos, apáguelo, descongélelo, límpielo, séquelo y deje abierta la puerta para evitar que se forme moho dentro del aparato.

INSTALACIÓN

⚠ La manipulación e instalación del aparato la deben realizar dos o más personas: hay riesgo de lesionarse. Utilice guantes de protección para el desembalaje y la instalación, ya que hay riesgo de cortes.

⚠ La instalación, incluido el suministro de agua (si lo hay), las conexiones eléctricas y las reparaciones, deben ser realizadas por un técnico cualificado. No realice reparaciones ni sustituciones de partes del aparato no indicadas específicamente en el manual del usuario. Impida que los niños se acerquen a la zona de la instalación. Tras desembalar el aparato, compruebe que no ha sufrido daños durante el transporte. Si observa algún problema, contacte con el distribuidor o el Servicio Postventa más cercano. Una vez instalado, los residuos del embalaje (plástico, porexpan, etc.) se deben guardar fuera del alcance de los niños: hay riesgo de asfixia. El aparato debe desconectarse del suministro eléctrico antes de efectuar cualquier operación de instalación: hay riesgo de descarga eléctrica. Durante la instalación, compruebe que el aparato no dañe el cable de alimentación: hay riesgo de descarga eléctrica. No ponga en marcha el aparato hasta que no haya terminado el proceso de instalación.

⚠ Tenga cuidado de no dañar el piso (p. ej., parquet) al mover el aparato. Instale el aparato sobre una superficie o soporte capaz de soportar su peso y en un lugar adecuado a su tamaño y uso. Asegúrese de que el aparato no esté cerca de una fuente de calor y de que las cuatro patas sean estables y descansen sobre el suelo, ajústelas si es necesario y, a continuación, compruebe si el aparato está perfectamente nivelado usando un nivel de burbuja. Espere al menos dos horas antes de encender el aparato para garantizar que el circuito de refrigerante funciona correctamente. Todas las dimensiones y las

separaciones necesarias para la instalación del aparato se encuentran en la guía de instrucciones de instalación.

⚠ ADVERTENCIA: Cuando coloque el aparato, asegúrese de que el cable de alimentación no esté atrapado o dañado.

⚠ ADVERTENCIA: Para evitar accidentes debido a la inestabilidad, el posicionamiento o la fijación del aparato deben realizarse según las instrucciones del fabricante. Está prohibido colocar el frigorífico de tal modo que el conducto metálico de la cocina de gas, o los conductos del gas o el agua o de los cables eléctricos estén en contacto con la parte trasera del frigorífico (serpentín del condensador).

⚠ Para garantizar una ventilación adecuada, deje espacio a ambos lados y por encima del aparato. La distancia entre la parte trasera del aparato y la pared de detrás del aparato debe ser de al menos 50 mm para impedir el acceso a las superficies calientes. Una reducción de este espacio significaría un incremento del consumo de energía del producto.

Retire el cable de alimentación del gancho del condensador durante la instalación antes de conectar el producto al suministro eléctrico.

ADVERTENCIAS SOBRE ELECTRICIDAD

⚠ Debe ser posible desconectar el aparato de la alimentación eléctrica desenchufándolo si el enchufe es accesible o mediante un interruptor omnipolar instalado antes del enchufe, de conformidad con las normativas de cableado y el aparato debe conectarse a una toma de tierra de acuerdo con las normativas de seguridad vigentes

en materia de electricidad.

⚠ No utilice alargadores, regletas ni adaptadores.

Una vez terminada la instalación, los componentes eléctricos no deberán quedar accesibles para el usuario.

No use el aparato si está mojado o va descalzo.

No use este aparato si tiene un cable o un enchufe de red dañado, si no funciona bien, o si se ha dañado o se ha caído.

⚠ Si el cable de alimentación está dañado, sólo debe sustituirlo por otro idéntico por el fabricante, personal cualificado del servicio de asistencia técnica del fabricante o similar para evitar daños, existe riesgo de descarga eléctrica.

⚠ **ADVERTENCIA:** No coloque varias tomas de corriente portátiles o suministros eléctricos en la parte trasera del aparato.

LIMPIEZA Y MANTENIMIENTO

⚠ **ADVERTENCIA:** Asegúrese de que el aparato esté apagado y desconectado del suministro eléctrico antes de realizar cualquier operación de mantenimiento; no utilice aparatos de limpieza con vapor, hay riesgo de descarga eléctrica.

⚠ No use limpiadores abrasivos o agresivos como limpiacristales, polvos limpiadores, fluidos inflamables, ceras limpiadoras, detergentes concentrados, lejías o limpiadores con derivados del petróleo para las partes de plástico, los revestimientos interiores y de la puerta o las juntas. No use papel de cocina, estropajos metálicos u otras herramientas de limpieza agresivas.

ELIMINACIÓN DEL MATERIAL DE EMBALAJE

El material de embalaje es 100% reciclable y está marcado con el símbolo de reciclaje .

Por lo tanto, deberá desechar las diferentes piezas del embalaje de forma responsable, respetando siempre las normas locales sobre eliminación de residuos.

ELIMINACIÓN DE LOS ELECTRODOMÉSTICOS

Este aparato ha sido fabricado con material reciclable o reutilizable.

Debe desecharse de acuerdo con la normativa local al respecto.

Para obtener información más detallada sobre el tratamiento, recuperación y reciclaje de aparatos eléctricos domésticos, póngase en contacto con las autoridades locales, con el servicio de recogida de residuos urbanos, o con la tienda en la que adquirió el aparato. Este aparato lleva la marca de conformidad con la Directiva europea 2012/19/EU relativa a los residuos de aparatos eléctricos y electrónicos (RAEE).

La correcta eliminación de este producto evita consecuencias negativas para el medio ambiente y la salud.

El símbolo  que incluye el aparato o la documentación que lo acompaña indica que no puede tratarse como un residuo doméstico, sino que debe entregarse en un punto de recogida adecuado para el reciclado de aparatos eléctricos y electrónicos.

CONSEJOS PARA AHORRAR ENERGÍA

Para garantizar una ventilación adecuada, siga las instrucciones de instalación.

Una ventilación insuficiente en la parte trasera del electrodoméstico incrementa el consumo de energía y reduce la eficiencia de la refrigeración.

La abertura frecuente de la puerta puede provocar un aumento del consumo de energía.

La temperatura interior del aparato y el consumo de energía también pueden depender de la temperatura ambiente y de la ubicación del aparato. Cuando ajuste la temperatura, tenga en cuenta todos estos factores. Reduzca al mínimo el tiempo que la puerta permanece abierta.

Para descongelar alimentos, colóquelos en el frigorífico. La baja temperatura de los productos congelados enfría los alimentos del frigorífico. Deje enfriar los alimentos y las bebidas antes de introducirlos en el aparato.

La posición de los estantes en el frigorífico no tiene efecto en la eficiencia energética. Los alimentos deben colocarse en los estantes de forma que se asegure una adecuada circulación de aire (los alimentos no deben tocarse entre sí y deben estar separados de la pared posterior).

Puede aumentar la capacidad de almacenamiento de comida congelada retirando cestas o el estante Stop Frost, si lo hay.

No se preocupe por los sonidos procedentes del compresor, que son sonidos de funcionamiento normales.

FUNCIONES Y POSIBILIDADES DISTINTAS

Información sobre la tecnología Less Frost

Gracias al evaporador envolvente, la tecnología LessFrost ofrece una refrigeración más eficiente, menos necesidad de realizar descongelación manual y más espacio de almacenamiento flexible.

Configuración del termostato

El termostato del congelador del frigorífico regula automáticamente la temperatura interior de los compartimentos. Se pueden obtener temperaturas más frías girando el selector entre la posición 1 y la 5.

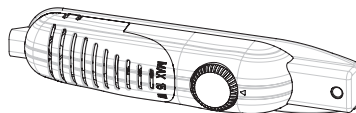

Nota importante: No intente girar el selector más allá de la posición 1, ya que el aparato se detendrá.

- 1 – 2 : Para conservar la comida en el compartimento del congelador durante periodos cortos, puede ajustar el selector entre la posición mínima y la media.
- 3 – 4 : Para conservar la comida en el compartimento del congelador durante periodos largos, puede ajustar el selector en la posición media.
- 5 : Sirve para congelar alimentos frescos. El aparato funcionará durante más tiempo. Una vez alcanzado el estado deseado, vuelva a situar el selector en el ajuste anterior.

Advertencias sobre los ajustes de temperatura

- La temperatura ambiente, la temperatura de los alimentos frescos conservados y la frecuencia de apertura de la puerta afectan a la temperatura en el compartimento del frigorífico. Si es necesario, cambie el ajuste de la temperatura.
- No se recomienda utilizar la nevera en entornos de menos de 10 °C por motivos de eficiencia.
- Es necesario ajustar el termostato teniendo en cuenta la frecuencia de apertura y cierre de las puertas de los alimentos frescos y del congelador, la cantidad de alimentos conservados en el frigorífico y el entorno en el que se encuentra el frigorífico.
- La nevera debe funcionar hasta 24 horas a la temperatura ambiente sin interrupciones una vez enchufada para que se enfríe por completo. Durante este periodo no abra las puertas de la nevera con frecuencia ni introduzca muchos alimentos.
- Si desenchufa la nevera y la vuelve a enchufar para ponerla en marcha, así como en casos de corte de corriente, se aplica una función de retraso de 5 minutos para evitar daños en el compresor de la nevera. La nevera comenzará a funcionar con normalidad pasados 5 minutos.
- La nevera está diseñada para funcionar en los intervalos de temperatura ambiente indicados en las normativas, de conformidad con la clase climática de la etiqueta de información. No se recomienda utilizar la nevera en entornos que se encuentren fuera de los intervalos de temperatura indicados por cuestiones de eficiencia de refrigeración.
- Este aparato está diseñado para su uso a una temperatura ambiente dentro de un rango comprendido entre los 16 °C y los 32 °C.

| Clase climática | T. Amb. (°C) |
|-----------------|-------------------|
| SN: | Entre 10 y 32 °C |
| ST: | Entre 16 y 38 °C; |
| N: | Entre 16 y 32 °C |
| T: | Entre 16 y 43 °C |



Accesorios

Bandeja para hielo

- Llene de agua la bandeja para hielo y colóquela en el compartimento del congelador.
- Una vez el agua se ha convertido en hielo completamente, puede girar la bandeja según se muestra más abajo para extraer los cubitos de hielo.

Rascador de plástico

Pasado un tiempo, en algunas áreas del compartimento del congelador se formará escarcha. La escarcha acumulada en el congelador se debe retirar periódicamente. Utilice el rascador de plástico suministrado si es necesario. No utilice objetos de metal afilados para realizar esta operación. Podrían agujerear el circuito del frigorífico y provocar daños irreparables al equipo.



Todas las descripciones escritas y visuales de los accesorios pueden variar en función del modelo del aparato.

DISPOSICIÓN DE LOS ALIMENTOS EN EL APARATO

Compartimiento frigorífico

- Para reducir la humedad y el consiguiente aumento de escarcha, nunca coloque líquidos con recipientes sin tapar en el frigorífico. La escarcha tiende a concentrarse en las partes más frías del evaporador y, con el tiempo, requerirá un desescarche más frecuente.
- No introduzca alimentos calientes en el frigorífico. Los alimentos calientes deben enfriarse a temperatura ambiente y colocarse de forma que garanticen una circulación del aire adecuada en el compartimento del frigorífico.
- Ningún objeto debe tocar la pared posterior, ya que esto formará escarcha y los envases se pueden pegar a la pared. No abra la puerta del frigorífico con demasiada frecuencia.
- Coloque la carne y el pez lavado (envuelto en envases o en film de plástico) que vaya a utilizar en 1 o 2 días en la sección inferior del compartimento del frigorífico (debajo del cajón de la fruta y la verdura), ya que esta es la zona más fría y garantizará las mejores condiciones de conservación.
- Puede colocar las frutas y las verduras en su cajón sin envolver.

Compartimento del congelador

- El uso del congelador sirve para conservar alimentos congelados o ultracongelados durante largos periodos de tiempo y para hacer cubitos de hielo.
- Para congelar alimentos frescos, asegúrese de que la mayor parte posible de la superficie del alimento esté en contacto con la superficie de refrigeración.
- No coloque alimentos frescos junto a alimentos congelados, ya que estos pueden descongelarse.
- Cuando congele alimentos frescos (p. ej. carne, pescado o carne picada), divídalos en porciones que utilizará de una en una.
- Una vez descongelado el aparato, vuelva a colocar los alimentos en el congelador y recuerde consumirlos lo antes posible.
- No introduzca alimentos calientes en el compartimento del congelador. Esto podría afectar a los alimentos congelados.
- Para conservar alimentos congelados se deben seguir siempre las instrucciones indicadas en los envases de los alimentos y, si no se indica ninguna información, el alimento no se debe conservar durante más de 3 meses tras la fecha de su compra.
- Cuando compre alimentos congelados, asegúrese de que hayan estado congelados a temperaturas adecuadas y de que el envase esté intacto.
- Los alimentos congelados deben transportarse en contenedores apropiados para mantener la calidad del alimento y deben introducirse en las superficies de congelación del aparato lo antes posible.
- Si un envase de alimentos congelados muestra signos de humedad y está inusualmente hinchado, es probable que se haya conservado a una temperatura inadecuada y que su contenido se haya deteriorado.
- La conservación de los alimentos congelados depende de la temperatura ambiente, del ajuste del termostato, de la frecuencia de apertura de la puerta, del tipo de alimentos y de la duración requerida para el transporte del producto desde la tienda hasta su casa. Siga siempre las instrucciones indicadas en el envase y no supere nunca el periodo de conservación máximo indicado.

Tenga en cuenta que; si desea volver a abrir la puerta del congelador inmediatamente después de cerrarla, esta no se abrirá fácilmente. Este fenómeno es muy normal. Una vez equilibrada, la puerta se abrirá fácilmente.

LIMPIEZA Y MANTENIMIENTO

- Desconecte el equipo de la red eléctrica antes de limpiarlo.
- No limpie el aparato vertiendo agua en su interior.
- Asegúrese de que no entre agua en el alojamiento de la lámpara y en otros componentes eléctricos.
- Es necesario limpiar el aparato periódicamente utilizando una solución de bicarbonato sódico y agua templada.
- Limpie los accesorios por separado con agua y jabón. No los lave en el lavavajillas.
- No utilice productos, detergentes ni jabones abrasivos. Una vez lavados, aclárelos con agua y séquelos bien. Cuando haya terminado la limpieza, vuelva a conectar el enchufe al suministro eléctrico con las manos secas.
- No utilice materiales inflamables, explosivos o corrosivos, como disolventes, gases o ácidos, para la limpieza.
- El condensador (la pieza negra con alas negras de la parte trasera del aparato) se debe limpiar con una aspiradora o un cepillo seco al menos una vez al año. Esto ayudará a que su aparato funcione más eficientemente y le permitirá ahorrar energía.
- Asegúrese de que el agua no entre en contacto con las conexiones eléctricas del termostato ni con la iluminación interna. Compruebe regularmente la junta de la puerta y límpiela cuando sea necesario.



Descongelación

Compartimento del frigorífico;

- Durante su funcionamiento, el compartimento del frigorífico se desescarcha automáticamente; el agua de desescarche se recoge en la bandeja de evaporación y se evapora automáticamente.
- La bandeja de evaporación y el orificio de desagüe del agua de desescarche deben limpiarse periódicamente con el tapón de drenaje para evitar que el agua se acumule en la parte inferior del frigorífico en lugar de drenarse.
- También puede verter 1/2 vasos de agua en el orificio de desagüe para limpiar su interior.

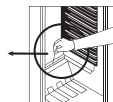

Compartimento del congelador;

- La escarcha acumulada en el compartimento del congelador debe retirarse periódicamente. (Utilice el rascador de plástico suministrado) El compartimento del congelador debe limpiarse del mismo modo que el compartimento del frigorífico, y las operaciones de desescarche del compartimento deben realizarse al menos dos veces al año.

Para ello;

- El día antes del desescarche, ajuste el selector del termostato en la posición «5» para congelar los alimentos por completo.
- Durante el desescarche, los alimentos congelados deben envolverse en varias capas de papel y mantenerse en un lugar fresco. La subida de la temperatura inevitable acordará su periodo de conservación. Recuerde consumir estos alimentos en un periodo de tiempo relativamente corto.
- Ajuste el selector del termostato en la posición «*» o desconecte el equipo; deje la puerta completamente abierta hasta que se haya descongelado por completo.
- Para acelerar el proceso de desescarche, puede colocar uno o dos recipientes con agua caliente en el compartimento del congelador.
- Seque bien el interior del equipo y ajuste el selector del termostato en la posición MAX.

Sustitución de la bombilla

Para sustituir la bombilla en los compartimentos del congelador y del frigorífico;

1. Desconecte la nevera.
2. Retire la tapa de la caja de los enganches con un destornillador.
3. Sustituya la bombilla por una de 15 vatios como máximo.
4. Coloque la tapa.
5. Espere 5 minutos antes de volver a enchufar y ajuste el termostato en su posición original.

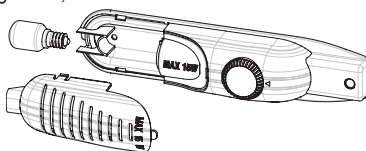

Sustitución de la iluminación LED

Si su frigorífico tiene iluminación LED, póngase en contacto con el servicio técnico, ya que esta deberá ser sustituida únicamente por personal autorizado.

ENVÍO Y REUBICACIÓN

Transporte y cambio de la posición de la instalación

- El envoltorio original y la espuma pueden conservarse para volver a transportar el aparato (opcionalmente).
- Debe fijar la nevera con un envoltorio grueso, cintas o cuerdas fuertes, y seguir las instrucciones para el transporte en su envoltorio o para volver a transportarlo.
- Retire las piezas móviles (estantes, accesorios, bandejas de verduras, etc.) o fíjelas dentro de la nevera para evitar golpes utilizando cintas durante la reubicación y el transporte.

Traslade la nevera en posición vertical.

Invertir la dirección de apertura de la puerta

- Puede cambiar la dirección de apertura de las puertas de su aparato. Para ello, póngase en contacto con su servicio técnico autorizado más cercano.

ANTES DE LLAMAR AL SERVICIO POSTVENTA

Si el frigorífico no funciona correctamente, puede que se trate de un problema que no sea grave, por lo que debe comprobar lo siguiente antes de llamar a un electricista para ahorrar tiempo y dinero.

Qué hacer si el frigorífico no funciona;

Compruebe que;

- No haya corriente ,
- El interruptor general de su casa esté desconectado,
- El termostato esté ajustado en la posición «*»,
- La toma de corriente no sea suficiente. Para comprobar esto, conecte otro aparato que sepa que funciona en la misma toma de corriente.

Qué hacer si el rendimiento del frigorífico es malo;

Compruebe que:

- No haya sobrecargado el aparato,
- Las puertas estén perfectamente cerradas,
- No haya polvo en el condensador,
- Haya espacio suficiente en las paredes trasera y laterales.

Si hay ruido;

El gas de refrigeración que circula por el frigorífico puede emitir un ligero sonido (parecido a un burbujeo) incluso cuando el compresor no está funcionando. No se preocupe, esto es normal. Si los sonidos son diferentes, compruebe que;

- El aparato esté bien nivelado,
- No haya nada tocando la parte trasera.
- Las partes del aparato vibren.

Si hay agua en la parte inferior del frigorífico;

Compruebe que;

- El orificio de desagüe del agua de desescarche no esté obstruido (utilice el tapón de drenaje para limpiar el orificio)

Recomendaciones

- Durante un corte de suministro, desenchufe el frigorífico para evitar problemas en el compresor. Una vez restablecido el suministro eléctrico, espere entre 5 y 10 minutos antes de enchufar el aparato. Si desenchufa el frigorífico por cualquier razón, espere al menos 5 minutos antes de volver a enchufarlo. Esto es importante para evitar daños en los componentes del frigorífico.
- La unidad de refrigeración del frigorífico está oculta en la pared trasera. Por tanto, pueden aparecer gotas de agua o hielo en la superficie trasera de la nevera debido al funcionamiento del compresor en intervalos específicos. Esto es normal. No es necesario realizar una operación de desescarche a menos que el hielo sea excesivo.

- Si no va a utilizar la nevera durante un largo periodo de tiempo (p. ej. durante las vacaciones de verano), ajuste el termostato en la posición «*». Una vez descongelada, limpie la nevera y deje la puerta abierta para evitar humedad y malos olores. Si el problema persiste después de seguir todas las instrucciones anteriores, consulte con el servicio técnico autorizado más cercano.
- El aparato que ha comprado está diseñado para uso doméstico y solo se puede utilizar en casa y para los fines indicados. No es apto para uso comercial o común. Si el consumidor utiliza el aparato de forma que no cumpla con estas características, es necesario tener en cuenta que el fabricante y el distribuidor no asumirán la responsabilidad por cualquier reparación o fallo dentro del periodo de la garantía.

Consejos para ahorrar energía

1. Instale el aparato en una habitación fresca y bien ventilada, no lo exponga a la luz del sol directa ni a cualquier fuente de calor (radiador, cocina, etc). En caso necesario, utilice una placa de aislamiento.
2. Deje enfriar los alimentos y las bebidas calientes fuera del aparato.
3. Para descongelar alimentos, colóquelos en el compartimento del frigorífico. La baja temperatura de los alimentos congelados ayudará a refrigerar el compartimento del frigorífico cuando se esté descongelando. Esto ayuda a ahorrar energía. Si se retiran los alimentos congelados, esto provoca un desperdicio de la energía.
4. Las bebidas y los líquidos deben estar cubiertos. De lo contrario, la humedad del aparato aumentará. De este modo, el tiempo de funcionamiento es mayor. Además, cubrir las bebidas y los líquidos ayuda a preservar su olor y su sabor.
5. Al introducir alimentos y bebidas, abra la puerta de aparato lo más brevemente posible.
6. Mantenga cerradas las tapas de cualquier compartimento de temperatura diferente del aparato (cajón de frutas y verduras, abatidor, etc).
7. La junta de la puerta debe permanecer limpia y flexible. Sustituya las juntas si están desgastadas.
8. Puede almacenar más alimentos si extrae el estante del congelador. El consumo de energía está declarado con la carga máxima y sin el estante del congelador.

LAS PIEZAS DEL APARATO Y LOS COMPARTIMENTOS (TM 55 cm / 140 cm)

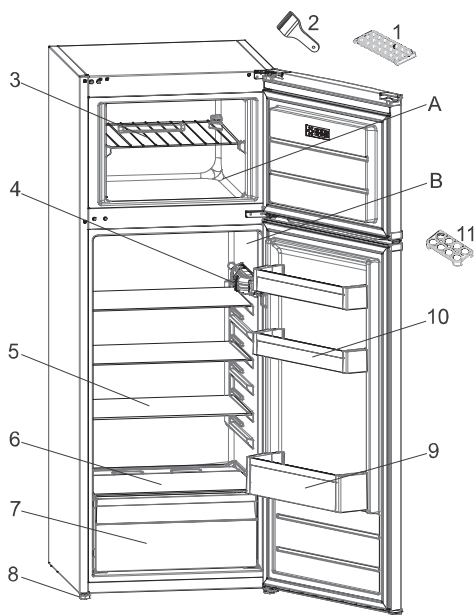

Esta presentación de las piezas del aparato es meramente informativa.
Las piezas pueden variar en función del modelo del aparato.

- A. COMPARTIMENTO DEL FRIGORÍFICO
- B. COMPARTIMENTO DEL CONGELADOR

- | | |
|--|---------------------------------------|
| 1. Bandeja para hielo | 7. Cajón para fruta y verdura |
| 2. Hoja de hielo de plástico | 8. Pies niveladores |
| 3. Estante del congelador | 9. Estante para botellas |
| 4. Caja del termostato | 10. Estantes para mantequilla / queso |
| 5. Estantes del frigorífico | 11. Portahuevos |
| 6. Tapa del cajón para frutas y verduras | |

CONSIGNES DE SÉCURITÉ

Il est important de les lire et de les respecter

Avant d'utiliser l'appareil, lire attentivement les consignes de sécurité. Conservez-les à portée pour consultation ultérieure.

Le présent manuel et l'appareil lui-même contiennent des consignes de sécurité importantes qui doivent être lues et observées en tout temps.

Le Fabricant décline toute responsabilité si les consignes de sécurité ne sont pas respectées, en cas de mauvaise utilisation de l'appareil, ou d'un mauvais réglage des commandes.

⚠ Les enfants en bas âge (0-3 ans) doivent être tenus à l'écart de l'appareil. Les jeunes enfants (3-8 ans) doivent être tenus à l'écart de l'appareil sauf s'ils se trouvent sous surveillance constante. Les enfants âgés de 8 ans et plus, ainsi que les personnes présentant des capacités physiques, sensorielles ou mentales réduites, ou ne possédant ni l'expérience ni les connaissances requises, peuvent utiliser cet appareil sous la surveillance ou les instructions d'une personne responsable leur ayant expliqué l'utilisation de l'appareil en toute sécurité, ainsi que les dangers potentiels. Les enfants ne doivent pas jouer avec l'appareil. Les enfants ne doivent pas nettoyer, ni procéder à l'entretien de l'appareil sans surveillance.

Les enfants âgés de 3 à 8 ans sont autorisés à charger et décharger les appareils de réfrigération.

UTILISATION AUTORISÉE

⚠ ATTENTION : Cet appareil n'est pas conçu pour fonctionner à l'aide d'un dispositif de commutation externe, comme une minuterie ou un système de télécommande.

⚠ Cet appareil est destiné à un usage

domestique et peut aussi être utilisé dans les endroits suivants : cuisines pour le personnel dans les magasins, bureaux et autres environnements de travail ; dans les fermes ; Par les clients dans les hôtels, motels, chambres d'hôtes, et autres résidences similaires.

⚠ Cet appareil n'est pas conçu pour une utilisation professionnelle. N'utilisez pas l'appareil en extérieur.

⚠ L'ampoule utilisée dans l'appareil est spécialement conçue pour des appareils ménagers et ne convient pas à l'éclairage général d'une pièce au domicile (Règlement CE 244/2009).

⚠ L'appareil est conçu pour fonctionner dans des endroits où la température ambiante se trouve dans les plages suivantes, en fonction de la classe climatique indiquée sur la plaque signalétique.

L'appareil peut ne pas fonctionner correctement s'il est exposé pendant une période prolongée à des températures non comprises dans la plage spécifiée.

Températures ambiantes classe climatique :

| | |
|-----|----------------|
| SN: | De 10 à 32 °C |
| ST: | De 16 à 38 °C; |
| N: | De 16 à 32 °C |
| T: | De 16 à 43 °C |





Cet appareil ne contient pas de CFC. Le circuit de réfrigérant contient du R600a (HC). Appareils avec isobutane (R600a) : l'isobutane est un gaz naturel qui n'est pas nuisible à l'environnement, mais il est inflammable. Par conséquent, assurez-vous que les tuyaux du circuit réfrigérant ne sont pas endommagés, surtout lorsque vous videz le circuit réfrigérant.

 **AVERTISSEMENT :**
N'endommagez pas les tuyaux du circuit de refroidissement de l'appareil.

 **AVERTISSEMENT :** Veillez à ce que les ouvertures de ventilation, dans l'enceinte de l'appareil ou dans la structure intégrée, soient dénuées d'obstructions.

 **AVERTISSEMENT :** N'utilisez pas des moyens mécaniques, électriques ou chimiques différents de ceux recommandés par le fabricant pour accélérer le processus de décongélation.

 **AVERTISSEMENT :** N'utilisez pas ou ne placez pas les dispositifs électriques à l'intérieur des compartiments de l'appareil s'ils ne sont pas du type expressément autorisé par le fabricant.

 **AVERTISSEMENT :** Les machines à glaçons et/ou les distributeurs d'eau non directement raccordés à l'arrivée d'eau doivent être remplis uniquement avec de l'eau potable.

 **AVERTISSEMENT :** Les distributeurs automatiques de glaçons et/ou d'eau doivent être raccordés à une alimentation en eau potable uniquement, avec une pression d'eau principale comprise entre 0,17 et 0,81 MPa (1,7 et 8,1 bars).

 **N'entreposez pas les substances explosives comme les aérosols et ne placez pas ou n'utilisez pas d'essence ou d'autres matériaux inflammables dans ou près de l'appareil.**

 **N'avalez pas le contenu (non toxique) des sacs de glace (dans certains modèles). Ne mangez pas de glaçons ou de bâtonnets glacés immédiatement après les avoir sortis du congélateur; ils pourraient provoquer des brûlures par le gel.**

 **Pour les produits conçus pour utiliser un filtre à air à l'intérieur d'un**

couvercle de ventilateur accessible, le filtre doit toujours être en place lorsque le réfrigérateur est en marche.

 **Ne stockez pas de récipients en verre avec des liquides dans le compartiment congélateur ; ils pourraient se briser.**

N'obstruez pas le ventilateur (si disponible) avec des aliments. Après avoir placé les aliments, vérifiez si la porte des compartiments ferme correctement, en particulier la porte du congélateur.

 **Les joints endommagés doivent être remplacés dès que possible.**

 **Utilisez le compartiment réfrigérateur uniquement pour stocker les aliments frais et le compartiment congélateur uniquement pour stocker les aliments surgelés, congeler les aliments frais, et faire des glaçons.**

 **Évitez de mettre des aliments non emballés en contact direct avec les surfaces intérieures du compartiment réfrigérateur ou du compartiment congélateur.**

Les appareils peuvent être équipés de compartiments spéciaux (compartiment fraîcheur, compartiment « Zéro degré »,...).

Sauf spécification différente dans la brochure du produit, ils peuvent être retirés tout en maintenant des performances équivalentes.



Le c-pentane est utilisé en tant qu'agent gonflant dans la mousse d'isolation et est un gaz inflammable.

Les compartiments de l'appareil les plus appropriés dans lesquels des types spécifiques d'aliments doivent être conservés, en tenant compte de la répartition différente de la température dans les différents compartiments de l'appareil, sont les suivants :

- Compartiment réfrigérateur :

1) Zone supérieure de la porte du

compartiment du réfrigérateur & - zone de température : Conservez fruits tropicaux, canettes, boissons, oeufs, sauces, cornichons, beurre, confiture

2) Zone centrale du compartiment du réfrigérateur - zone froide : Conservez fromage, lait, produits laitiers, charcuterie, yaourt

3) Zone inférieure du compartiment du réfrigérateur - zone plus froide : Conservez charcuterie, desserts, viande et poisson, cheesecake, pâtes fraîches, crème fraîche, pesto/salsa, plats faits maison, crème pâtissière, pudding et fromage à la crème

4) Tiroir pour fruits et légumes & en bas du compartiment du réfrigérateur : Conservez fruits et légumes (fruits tropicaux exceptés)

5) Compartiment de refroidissement : Conservez uniquement viande et poisson dans le tiroir le plus froid

- Compartiment congélateur:
Le compartiment 4 étoiles (****) convient pour congeler des aliments à la température ambiante et pour conserver des aliments surgelés car la température est uniformément répartie dans tout le compartiment. Les produits surgelés achetés ont la date d'échéance indiquée sur l'emballage. Cette date prend en compte le type de nourriture conservé et doit donc être respectée. Les aliments frais doivent être conservés pendant les périodes suivantes : 1-3 mois pour fromage, fruits de mer, glace, jambon/saucisse, lait, liquides frais; 4 mois pour steak ou côtelettes (boeuf, agneau porc); 6 mois pour beurre ou margarine, volaille (poulet, dinde); 8-12 mois pour fruits (agrumes exceptés), rôti (boeuf, porc, agneau), légumes. Les dates d'échéance figurant sur l'emballage des aliments dans la zone 2 étoiles doivent être respectées.

Pour éviter la contamination des

aliments, veuillez respecter les points suivants :

- L'ouverture prolongée de la porte peut entraîner une augmentation importante de la température dans les compartiments de l'appareil.
- Nettoyez régulièrement les surfaces pouvant entrer en contact avec les aliments et les systèmes de drainage accessibles.
- Nettoyez les réservoirs d'eau s'ils n'ont pas été utilisés pendant 48 h; rincez le système d'alimentation en eau raccordé à une source d'eau si l'eau n'a pas été aspirée pendant 5 jours.
- Conservez viande et poisson crus dans des récipients appropriés au réfrigérateur, de manière à ce qu'ils n'entrent pas en contact ou coulent sur d'autres aliments.
- Les compartiments deux étoiles pour aliments congelés conviennent à la conservation d'aliments pré-congelés, à la conservation ou à la fabrication de glace et de glaçons.
- Ne congelez pas les aliments frais dans des compartiments à une, deux ou trois étoiles.
- Si l'appareil de réfrigération reste vide pendant de longues périodes, éteignez, décongelez, nettoyez, séchez et laissez la porte ouverte pour éviter la formation de moisissure à l'intérieur de l'appareil.

INSTALLATION

⚠ L'appareil doit être manipulé et installé par au moins deux personnes - vous pourriez vous blesser. Utilisez des gants de protection pour le déballage et l'installation - vous pourriez vous couper.

⚠ L'installation, incluant l'alimentation en eau (selon le modèle), et les connexions électriques, ainsi que les réparations, doivent être exécutées par un technicien qualifié. Ne procédez à aucune réparation ni à aucun

remplacement de pièce sur l'appareil autre que ceux spécifiquement indiqués dans le guide d'utilisation. Gardez les enfants à l'écart du site d'installation. Après avoir déballé l'appareil, assurez-vous qu'il n'a pas été endommagé pendant le transport. En cas de problème, contactez le détaillant ou le Service Après-vente le plus près.

Une fois installé, gardez le matériel d'emballage (sacs en plastique, parties en polystyrène, etc.) hors de la portée des enfants - ils pourraient s'étouffer.

L'appareil ne doit pas être branché à l'alimentation électrique lors de l'installation - vous pourriez vous électrocuter. Au moment de l'installation, assurez-vous que le câble d'alimentation n'est pas endommagé par l'appareil - risque d'incendie ou de choc électrique. Allumez l'appareil uniquement lorsque l'installation est terminée.

⚠ Prenez garde à ne pas endommager les sols (p. ex., les parquets) lorsque vous déplacez l'appareil.

Installez l'appareil sur un sol ou des supports suffisamment résistants pour supporter son poids et dans un endroit adapté à sa taille et à son utilisation.

Lors de l'installation de l'appareil, assurez-vous qu'il n'est pas placé près d'une source de chaleur et que les quatre pieds sont stables et reposent sur le sol, en les réglant au besoin. Assurez-vous aussi que l'appareil est parfaitement de niveau en utilisant un niveau à bulle. Attendez au moins deux heures avant de brancher l'appareil pour s'assurer que le circuit de réfrigération atteint son efficacité maximum.

Toutes les dimensions et espacements nécessaires pour l'installation de l'appareil sont indiqués dans

la brochure d'instructions pour l'installation.

⚠ **AVERTISSEMENT** : Lors de la mise en place de l'appareil, assurez-vous que le câble d'alimentation n'est pas coincé ou endommagé.

⚠ **AVERTISSEMENT** : pour éviter tout danger dû à l'instabilité, le positionnement ou le montage de l'appareil doit être effectué conformément aux instructions du fabricant.

Il est interdit de placer le réfrigérateur de sorte que le tuyau métallique d'une cuisinière à gaz, les tuyaux métalliques de gaz ou d'eau, ou les câbles électriques soient en contact avec la paroi arrière du réfrigérateur (bobine de condenseur).

⚠ Afin de garantir une aération adéquate, laissez un espace des deux côtés et au-dessus de l'appareil.

La distance entre l'arrière de l'appareil et le mur derrière l'appareil doit être de 50 mm pour empêcher l'accès à des surfaces chaudes. Une réduction de l'espace recommandé entraîne une augmentation de la consommation d'énergie.

Retirez le fil d'alimentation du crochet du condensateur lors de l'installation avant de connecter le produit à l'alimentation électrique.

AVERTISSEMENTS ÉLECTRIQUES

⚠ Il doit être possible de débrancher l'appareil de l'alimentation électrique en retirant la fiche de la prise de courant si elle est accessible, ou à l'aide d'un interrupteur multipolaire en amont de la prise de courant, conformément aux règles de câblage et l'appareil doit être mis à la terre conformément aux normes de sécurité électrique nationales.

⚠ N'utilisez pas de rallonge, de prises multiples ou d'adaptateurs. Une fois l'installation terminée, l'utilisateur

ne devra plus pouvoir accéder aux composantes électriques. N'utilisez pas l'appareil si vous êtes mouillé ou si vous êtes pieds nus. N'utilisez pas cet appareil si le câble d'alimentation ou la prise de courant sont endommagés, si l'appareil ne fonctionne pas correctement, ou s'il a été endommagé ou échappé.

⚠ Si le câble d'alimentation est endommagé, remplacez-le avec un câble identique par le fabricant ou un de ces techniciens autorisée, ou un technicien qualifié pour éviter les dangers d'électrocution.

⚠ **AVERTISSEMENT** : Ne placez pas les prises portables multiples ou les alimentations électriques portables à l'arrière de l'appareil.

NETTOYAGE ET ENTRETIEN

⚠ **AVERTISSEMENT** : Assurez-vous que l'appareil est éteint et débranché du réseau électrique avant d'effectuer l'entretien - vous pourriez vous électrocuter ; n'utilisez jamais d'équipement de nettoyage à vapeur - risque de choc électrique.

⚠ N'utilisez pas de nettoyeurs abrasifs ou rugueux comme les vaporisateurs pour fenêtre, nettoyeurs, liquides inflammables, nettoyant pour cire, détergents concentrés, désinfectants et nettoyeurs contenant des produits pétroliers ou des particules de plastique à l'intérieur et sur le contour et les joints de la porte. N'utilisez pas d'essuie-tout, de tampons à récurer, ou autres outils de nettoyage rugueux.

ÉLIMINATION DES MATÉRIAUX D'EMBALLAGE

Les matériaux d'emballage sont entièrement recyclables comme l'indique le symbole de recyclage .

Les différentes parties de l'emballage doivent donc être jetées de manière responsable et en totale conformité avec la réglementation des autorités locales régissant la mise au rebut de déchets.

MISE AU REBUT DES APPAREILS ÉLECTROMÉNAGERS

Cet appareil est fabriqué avec des matériaux recyclables ou pouvant être réutilisés.

Mettez-le au rebut en vous conformant à la réglementation locale en matière d'élimination des déchets.

Pour toute information supplémentaire sur le traitement et le recyclage des appareils électroménagers, contactez le service local compétent, le service de collecte des déchets ménagers ou le magasin où vous avez acheté l'appareil. Cet appareil est certifié conforme à la Directive européenne 2012/19/UE relative aux déchets d'équipements électriques et électroniques (DEEE).

En s'assurant que ce produit est correctement mis au rebut, vous contribuerez à empêcher toute conséquence nuisible pour l'environnement et la santé.



Le symbole  figurant sur le produit et sur la documentation qui l'accompagne indique que cet appareil ne doit pas être traité comme un déchet ménager mais doit être remis à un centre de collecte spécialisé dans le recyclage des appareils électriques et électroniques.

CONSEILS RELATIFS À L'ÉCONOMIE D'ÉNERGIE

Pour garantir une ventilation adéquate, suivez les instructions d'installation.

Une aération insuffisante à l'arrière du produit augmente la consommation d'énergie et réduit l'efficacité du refroidissement.

L'ouverture fréquente de la porte peut augmenter la consommation d'énergie.

La température interne de l'appareil et la consommation d'énergie peuvent être affectées par la température ambiante et l'endroit où l'appareil est installé. Le réglage de la température doit toujours prendre ces facteurs en compte. Évitez le plus possible d'ouvrir les portes.

Lors de la décongélation des produits surgelés, placez-les dans le réfrigérateur. La basse température des produits surgelés refroidit les aliments dans le réfrigérateur.

Laissez refroidir les aliments et boissons chaudes avant de les placer dans l'appareil.

Le positionnement des tablettes dans le réfrigérateur n'affecte pas l'utilisation efficace de l'énergie. Les aliments doivent être placés sur les tablettes de sorte à assurer une bonne circulation de l'air (les aliments ne doivent pas être en contact les uns avec les autres et une certaine distance entre les aliments et la paroi arrière doit être maintenue).

Vous pouvez augmenter la capacité de stockage des aliments congelés en enlevant des paniers et si elle est présente, l'étagère Antigivre.

Ne vous inquiétez pas des bruits provenant du compresseur qui sont des bruits de fonctionnement normaux.

UTILISATION

Informations relatives a la technologie moins de givre

Grâce à l'évaporateur enveloppant, la technologie Less Frost (moins de givre) permet un refroidissement plus efficace, un dégivrage manuel limité et offre un espace de stockage plus flexible.

Réglage du thermostat

Le thermostat permet de réguler la température interne des compartiments réfrigérateur et congélateur. En faisant passer la manette de la position 1 à la position 5, il est possible d'obtenir des températures plus froides.

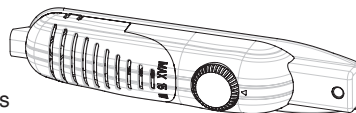

Attention: n'essayez pas de tourner le bouton du thermostat au-delà de la position 1 : la position "•" indique en effet que le thermostat est à l'arrêt, le refroidissement est donc impossible.

1 – 2 : pour le stockage à court terme des aliments dans le compartiment congélateur.

3 – 4 : pour le stockage à long terme des aliments dans le compartiment congélateur.

5 : pour congeler de la nourriture. Note : utilisez la position 5 uniquement pour une congélation rapide, et revenez au réglage habituel dès que vos aliments sont congelés.

Avertissements relatifs au réglage de température

- Le réglage du thermostat doit être effectué en tenant compte des paramètres suivants: la fréquence d'ouverture et de fermeture des portes, la quantité d'aliments conservée, et la température ambiante de la pièce dans laquelle le réfrigérateur se trouve.
- Avant d'utiliser l'appareil pour la première fois, branchez-le et faites-le fonctionner pendant 24 heures sans interruption. Pendant cette période, n'y placez pas beaucoup d'aliments et n'ouvrez pas les portes trop souvent.
- Lorsque vous souhaitez faire fonctionner à nouveau votre réfrigérateur après avoir débranché sa fiche de la prise murale, patientez pendant au moins 5 minutes avant de le remettre en marche afin de ne pas endommager le compresseur.
- Une fonction retardatrice d'environ 5 minutes a été prévue pour permettre d'éviter tout dommage au compresseur de votre réfrigérateur pendant l'opération de branchement-débranchement ou après une coupure de l'alimentation électrique.
Votre réfrigérateur commencera à fonctionner normalement après 5 minutes.
- Votre réfrigérateur a été fabriqué pour fonctionner à des intervalles de température ambiante précises conformément à la classe climatique figurant sur l'étiquette d'information. Nous vous déconseillons de faire fonctionner votre réfrigérateur dans des environnements non correspondants aux intervalles de température.
- Cet appareil est conçu pour fonctionner de manière optimale à une température ambiante comprise entre 16°C et 32°C (classe climatique N). Il est déconseillé de l'utiliser hors de cette plage de températures.

| Climatic Class | Amb. T. (°C) |
|----------------|-------------------|
| SN: | From 10 to 32 °C |
| ST: | From 16 to 38 °C; |
| N: | From 16 to 32 °C |
| T: | From 16 to 43 °C |

Accessoires

Bac à glaçons

- Remplissez le bac à glaçons aux $\frac{3}{4}$ d'eau et placez-le dans le congélateur.
- Une fois que l'eau s'est entièrement transformée en glace, tordez le bac entre vos mains pour détacher les glaçons (voir illustration ci-dessous).



Spatule en plastique

Après un certain temps, du gel se formera dans certains endroits du congélateur. Le gel accumulé dans le congélateur doit être enlevé régulièrement : utilisez une spatule en plastique si nécessaire pour le faire. Évitez d'utiliser des objets métalliques en pareille situation, au risque de percer le circuit du réfrigérateur, ce qui pourrait entraîner des dégâts irréparables pour l'appareil.



DISPOSITION DES ALIMENTS DANS L'APPAREIL

Compartment réfrigérateur

- Pour empêcher l'humidité et la formation d'odeurs, mettez les aliments dans des récipients fermés.
- Ne placez jamais des aliments chauds dans le réfrigérateur. Laissez-les refroidir à la température ambiante puis placez-les dans le réfrigérateur de manière à permettre une circulation d'air convenable.
- Veillez bien à ce que les aliments ou les récipients ne touchent pas la paroi arrière; cela provoquerait une apparition de givre, et les aliments ou récipients pourraient alors adhérer à la paroi. Attention de ne pas ouvrir trop souvent la porte du réfrigérateur et de ne pas la laisser trop longtemps ouverte.
- Les aliments dont la consommation est prévue dans quelques jours, comme la viande et les poissons (filmés), doivent être placés au-dessus du bac à légumes dans la partie inférieure du réfrigérateur. Il s'agit de la zone la plus froide, offrant les meilleures conditions de stockage.
- Les fruits et les légumes peuvent être placés dans le bac à légumes sans être emballés.

Compartment congélateur

- Veuillez utiliser le compartiment congélateur de votre appareil pour conserver les aliments surgelés, congeler les aliments frais et fabriquer des glaçons..
- Pour congeler des aliments frais, assurez-vous que la plus grande partie possible de la surface des aliments à congeler est en contact avec la surface de refroidissement.
- Ne placez pas d'aliments frais et tièdes près des aliments congelés car cela pourrait décongeler les aliments congelés.
- Utilisez la tablette de congélation rapide pour congeler des aliments faits maison (et tous les autres aliments qui doivent être rapidement congelés) plus rapidement grâce à sa puissance de congélation supérieure.
- Une fois que l'appareil a été décongelé, remplacez les aliments dans le congélateur et n'oubliez pas de les consommer très rapidement.
- Ne placez jamais d'aliments chauds dans le congélateur. Comme cela va déranger les aliments surgelés.
- Pour stocker des aliments surgelés, il convient de toujours suivre minutieusement les instructions figurant sur les emballages d'aliments surgelés. Si aucune information n'est fournie, les aliments ne doivent pas être conservés plus de 3 mois à compter de leur date d'achat.
- Lorsque vous achetez des aliments surgelés, assurez-vous qu'ils ont été congelés à des températures adaptées et que l'emballage est intact.
- Les aliments surgelés doivent être transportés dans des récipients appropriés pour maintenir la qualité des aliments et ils doivent être remis dans les surfaces de congélation le plus vite possible.
- aliments et ils doivent être remis dans les surfaces de congélation le plus vite possible.
- • Si un emballage d'aliment surgelé montre des signes d'humidité et de gonflement anormal, il est probable qu'il ait été précédemment stocké à une température inadaptée et que le contenu ait été détérioré.
- La durée de conservation des aliments surgelés dépend de la température ambiante, du réglage du thermostat, de la fréquence d'ouverture de la porte, du type d'aliment et du temps nécessaire pour transporter le produit du magasin à votre domicile. Suivez toujours les instructions imprimées sur l'emballage et ne dépassez jamais la durée de conservation indiquée.

Not that; if you want to open again immediately after closing the freezer door, it will not be opened easily. It's quite normal! After reaching equilibrium condition, the door will be opened easily.

NETTOYAGE ET ENTRETIEN

- Assurez-vous d'avoir débranché la fiche de la prise murale avant le début du nettoyage.
- Veuillez ne pas nettoyer le réfrigérateur en y versant de l'eau.
- Vous pouvez nettoyer les parties internes et externes de votre appareil avec de l'eau chaude savonneuse, à l'aide d'un tissu ou d'une éponge douce.
- Veuillez retirer les accessoires les uns après les autres, et nettoyez-les à l'eau savonneuse. Ne les passez pas au lave-vaisselle.
- N'utilisez pas des produits abrasifs, détergents ou savons. Après le lavage, rincez à l'eau propre et séchez soigneusement. Une fois le nettoyage terminé, rebranchez l'appareil ; vous devez impérativement avoir les mains sèches.
- Le condenseur (à l'arrière de l'appareil, avec des ailettes noires) doit être nettoyé au moins une fois par an à l'aide d'un aspirateur ou d'une brosse. Ceci permettra à votre appareil de fonctionner de manière plus efficace, tout en faisant des économies d'énergie.
- Veillez à ce que l'eau n'entre pas en contact avec les connexions électriques du thermostat ou de l'éclairage intérieur. Inspectez régulièrement le joint de porte et nettoyez-le si nécessaire.



Dégivrage

Compartiment réfrigérateur

- Votre réfrigérateur effectue un dégivrage entièrement automatique. L'eau accumulée à la suite du dégivrage s'écoule vers le bac d'évaporation situé au dessus du compresseur (à l'arrière de votre réfrigérateur), d'où elle s'évapore.
- Le bac d'évaporation et l'orifice d'évacuation (situé derrière le bac à légumes) doivent être nettoyés régulièrement pour éviter que l'eau ne s'accumule dans le bas du réfrigérateur.

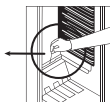
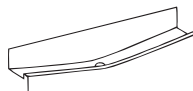

Compartiment congélateur

- Le givre qui recouvre les étagères du congélateur doit être retiré de façon périodique à l'aide du grattoir en plastique fourni. Le congélateur doit être nettoyé au moins 2 fois par an.

For this;

- Le jour qui précède le dégivrage, réglez le thermostat sur la position "5" pour congeler au maximum les aliments.
- Sortez les aliments congelés et emballez-les dans plusieurs couches de papier, puis stockez-les dans un endroit froid. L'augmentation inévitable de la température réduira leur durée de stockage. Vous devrez consommer ces aliments le plus rapidement possible.
- Tournez la manette du thermostat sur "4" et débranchez l'appareil.
- Une fois tout le givre retiré, séchez bien l'intérieur du compartiment congélateur.
- Séchez soigneusement l'intérieur de l'appareil et réglez le bouton du thermostat sur la position MAX.

Remplacement de l'ampoule du réfrigérateur

Procédez de la manière suivante pour remplacer l'ampoule du réfrigérateur ;

1. Débranchez la fiche d'alimentation électrique de l'appareil au niveau de la prise murale.
2. Desserrez la vis du cache-ampoule à l'aide d'un tournevis (voir illustration cidessus) puis retirez le cache.
3. Remplacez la lampe par une autre de 15W maximum.
4. Remplacez le cache lampe et attendez 5 minutes avant de re-brancher l'appareil.

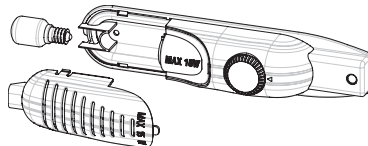

Remplacement de l'ampoule LED

Votre appareil étant équipé d'une ampoule LED, contactez le centre de dépannage car celle-ci doit être remplacée uniquement par le personnel agréé.

TRANSPORT ET DEPLACEMENT

Transport et déplacement de l'appareil

- Les emballages originaux et les mousses peuvent être conservés pour un éventuel futur transport.
- En cas de nouveau transport, vous devez attacher votre réfrigérateur avec un matériau d'emballage épais, des bandes adhésives, et des cordes. N'oubliez pas de vous conformer à la réglementation relative au transport mentionnée sur l'emballage.
- Lors du déplacement ou du transport, enlevez d'abord les pièces mobiles qui se trouvent à l'intérieur de l'appareil (étagères, accessoires, bac à légumes, etc.) ou fixez-les à l'aide de ruban adhésif à l'intérieur du réfrigérateur afin de les protéger contre les chocs.

Veillez impérativement à ce que votre réfrigérateur soit transporté verticalement.

Changement du sens d'ouverture de la porte

- Vous avez la possibilité d'inverser le sens d'ouverture des portes de votre appareil: vous pourrez faire sans problème cette modification si vous êtes un bon bricoleur, sinon il vous faudra contacter un service après vente pour le faire (option payante).

AVANT D'APPELER LE SERVICE APRES-VENTE

If your refrigerator is not working properly, it may be a minor problem, therefore check the following, before calling an electrician to save time and money.

Votre appareil ne fonctionne pas.

Vérifiez les points suivants:

- Y a-t-il une panne électrique au niveau du compteur ?
- La fiche a-t-elle été correctement branchée dans la prise murale ?
- Le fusible sur lequel est branché l'appareil a-t-il disjoncté ?
- La prise murale est-elle endommagée ? Si tel est le cas, branchez votre réfrigérateur
- sur une autre prise murale dont vous êtes sûr qu'elle marche.

Que faire si votre réfrigérateur fonctionne mal

Vérifiez les points suivants:

- Vous n'avez pas surchargé l'appareil,
- Les portes sont parfaitement fermées,
- Il n'y a pas de poussière sur le condenseur,
- Il y a assez de place aux murs arrière et latéraux.

Si l'appareil émet un bruit :

Pour maintenir la température réglée, le compresseur s'active par intermittence. Il est donc normal que votre appareil émette certains bruits ; lorsque la température réglée sera atteinte, ces bruits diminueront.

Si le bruit persiste, vérifiez que :

- l'appareil est stable et les pieds bien ajustés ;
- il n'y a rien derrière l'appareil ;
- les étagères et plats à l'intérieur de l'appareil ne vibrent pas (si nécessaire, remettez-les en place) ;
- aucun objet placé sur l'appareil ne vibre.

S'il y a de l'eau dans la partie inférieure du réfrigérateur;

Vérifiez les points suivants:

- Le trou de vidange pour l'eau de dégivrage n'est pas bouché

REMARQUES

- Si l'appareil est éteint ou débranché, attendez au moins 5 minutes avant de brancher l'appareil ou de le redémarrer afin de ne pas endommager le compresseur.
- Si l'appareil n'est pas utilisé pendant un long moment (par exemple pendant les vacances), dégivrer et nettoyer le réfrigérateur, en laissant la porte ouverte pour empêcher la formation de champignons et d'odeurs.

- Si le problème persiste bien que vous ayez suivi toutes les instructions ci-dessus, consultez le Service Agréé le plus proche.
- L'appareil que vous avez acheté est conçu pour une utilisation à domicile et ne peut être utilisé que dans un but domestique et dûment indiqué. Il n'est pas adapté à une utilisation commerciale ou commune. Si le consommateur utilise l'appareil d'une manière non conforme aux présentes instructions, nous insistons sur le fait que ni le producteur, ni le distributeur ne seront responsables de la moindre réparation ou panne pendant la période de garantie.
- La durée de vie de votre appareil, indiquée et déclarée par le Département de l'Industrie est de 10 ans (la période pour la conservation des pièces requise pour un fonctionnement correct de l'appareil).

Conseils pour économiser de l'énergie

1. Installez l'appareil dans une pièce tempérée, bien aérée, à l'abri de la lumière directe du soleil et loin des sources de chaleur telles qu'un radiateur, une cuisinière, etc. Dans le cas contraire, utilisez une plaque isolante.
2. Laissez les aliments chauds et les boissons chaudes refroidir hors de l'appareil.
3. Pour faire décongeler les denrées congelées, placez-les dans le compartiment réfrigérateur. La basse température des aliments congelés permet de refroidir le compartiment réfrigérateur, permettant d'économiser de l'énergie.
4. Lorsque vous placez des boissons et des soupes dans l'appareil, il est recommandé de les couvrir pour en préserver l'odeur et le goût. De plus, ceci évitera d'augmenter le niveau d'humidité à l'intérieur de l'appareil.
5. Lorsque vous disposez les aliments et les boissons dans l'appareil, ouvrez la porte aussi brièvement que possible.
6. Gardez toujours le couvercle du bac à légumes fermé.
7. Le joint de porte doit être propre et souple.
8. De temps à autre, nettoyez le condenseur à l'arrière de votre appareil à l'aide d'un aspirateur ou d'une brosse.

LES PIÈCES DE L'APPAREIL ET DES COMPARTIMENTS (TM 55 cm / 140cm)

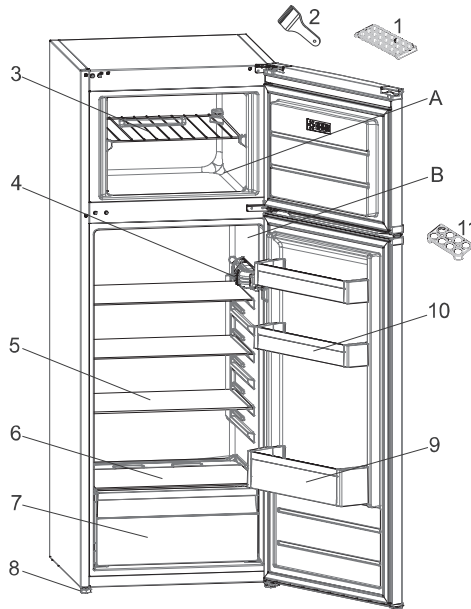

Cette présentation est uniquement destinée à donner des informations sur les pièces de l'appareil.
Les pièces peuvent varier selon le modèle d'appareil.

- A. COMPARTIMENT RÉFRIGÉRATEUR
- B. COMPARTIMENT CONGÉLATEUR

- | | |
|--|---|
| 1. Tablettes de porte du congélateur | 7. Bac à légumes |
| 2. Spatule en plastique | 8. Pieds avant réglables |
| 3. Clayette du congélateur | 9. Balconnet porte-bouteilles |
| 4. Thermostat | 10. Balconnets intermédiaire et supérieur |
| 5. Clayettes en verre du réfrigérateur | 11. Bac à oeufs |
| 6. Couvercle du bac à légumes | |

ΟΔΗΓΊΕΣ ΓΙΑ ΤΗΝ ΑΣΦΆΛΕΙΑ

Σημαντικο, διαβάστε και τηρείτε

Διαβάστε προσεκτικά αυτές τις οδηγίες για την ασφάλεια πριν χρησιμοποιήσετε τη συσκευή. Κρατήστε τις οδηγίες για μελλοντική αναφορά.

Αυτές οι οδηγίες και η συσκευή περιλαμβάνουν σημαντικές προειδοποιήσεις σχετικά με την ασφάλεια, τις οποίες πρέπει να διαβάζετε και να τηρείτε σε κάθε περίπτωση. Ο κατασκευαστής δεν αναλαμβάνει καμία ευθύνη για βλάβη που οφείλεται σε μη τήρηση αυτών των οδηγιών για την ασφάλεια, λόγω ακατάλληλης χρήσης της συσκευής ή λανθασμένη ρύθμιση των χειριστηρίων

⚠ Πολύ μικρά παιδιά (0-3 ετών) πρέπει να βρίσκονται μακριά από τη συσκευή. Τα μικρά παιδιά (3-8 ετών) πρέπει να βρίσκονται μακριά από τη συσκευή εκτός εάν επιτηρούνται συνεχώς. Η συσκευή μπορεί να χρησιμοποιηθεί από παιδιά ηλικίας 8 ετών και άνω ή άτομα με μειωμένες σωματικές, αισθητηριακές ή διανοητικές ικανότητες ή με έλλειψη εμπειρίας και γνώσης της συσκευής, μόνο εφόσον βρίσκονται υπό επίτηρηση ή έχουν λάβει οδηγίες σχετικά με την ασφαλή χρήση της συσκευής και κατανοούν τους κινδύνους που συνεπάγεται. Τα παιδιά απαγορεύεται να παίζουν με τη συσκευή. Ο καθαρισμός και η συντήρηση από τον χρήστη δεν πρέπει να εκτελούνται από παιδιά χωρίς επίτηρηση.

Τα παιδιά ηλικίας από 3 έως 8 ετών επιτρέπεται να φορτώνουν και να εκφορτώνουν ψυκτικές συσκευές.

ΕΠΙΤΡΕΠΟΜΕΝΗ ΧΡΗΣΗ

⚠ ΠΡΟΣΟΧΗ: Η συσκευή δεν προορίζεται να χρησιμοποιείται μέσω ενός εξωτερικού διακόπτη, όπως ένας χρονοδιακόπτης, ή ξεχωριστού συστήματος τηλεχειρισμού.

⚠ Η συσκευή αυτή έχει σχεδιαστεί

για οικιακή χρήση καθώς και για παρόμοιες χρήσεις όπως: κουζίνες χώρων εργασίας σε καταστήματα, γραφεία και άλλα περιβάλλοντα εργασίας, αγροκτήματα, από πελάτες σε ξενοδοχεία, μοτέλ, bed & breakfast και άλλους χώρους κατοικίας.

⚠ Η συσκευή δεν προορίζεται για επαγγελματική χρήση. Μην χρησιμοποιείτε τη συσκευή σε εξωτερικό χώρο.

⚠ Ο λαμπτήρας που χρησιμοποιείται στη συσκευή είναι ειδικά σχεδιασμένος για οικιακές συσκευές και δεν είναι κατάλληλος για το γενικό φωτισμό δωματίου μέσα στο σπίτι (Κανονισμός 244/2009 ΕΚ).

⚠ Η συσκευή έχει σχεδιαστεί για να λειτουργεί σε περιοχές όπου η θερμοκρασία περιβάλλοντος κυμαίνεται εντός του παρακάτω εύρους τιμών, σύμφωνα με την κλιματική κατηγορία που αναγράφεται στην πινακίδα τεχνικών στοιχείων. Η συσκευή μπορεί να μη λειτουργεί σωστά, εάν παραμείνει για μεγάλο χρονικό διάστημα σε θερμοκρασία εκτός του εύρους τιμών που καθορίζεται.

Κλιματική κατηγορία χώρου Θ. (°C)

SN: Από 10 έως 32 °C

ST: Από 16 έως 38 °C;

N: Από 16 έως 32 °C

T: Από 16 έως 43 °C



Η συσκευή αυτή δεν περιέχει CFC. Το κύκλωμα ψύξης περιέχει R600a (HC). Για τις συσκευές με ισοβουτάνιο (R600a): Το ισοβουτάνιο είναι ένα φυσικό αέριο χωρίς αρνητικές επιπτώσεις για το περιβάλλον, το οποίο είναι ωστόσο εύφλεκτο. Για αυτό το λόγο, βεβαιωθείτε ότι οι σωλήνες του κυκλώματος ψυκτικού δεν έχουν υποστεί

ζημιά, ειδικότερα όταν αδειάζετε το κύκλωμα ψυκτικού.

⚠ ΠΡΟΕΙΔΟΠΟΙΗΣΗ: Φροντίστε να μην προκληθεί ζημιά στους σωλήνες του κυκλώματος ψυκτικού της συσκευής.

⚠ ΠΡΟΕΙΔΟΠΟΙΗΣΗ: Διατηρείτε τα ανοίγματα εξαερισμού, στα ανοίγματα του περιβλήματος ή στην εσωτερική κατασκευή, καθαρά από φραγμούς.

⚠ ΠΡΟΕΙΔΟΠΟΙΗΣΗ: Μην χρησιμοποιείτε άλλα μηχανικά, ηλεκτρικά ή χημικά μέσα εκτός αυτών που συνιστά ο κατασκευαστής για να επιταχύνετε τη διαδικασία απόψυξης.

⚠ ΠΡΟΕΙΔΟΠΟΙΗΣΗ: Μην χρησιμοποιείτε και μην τοποθετείτε ηλεκτρικές συσκευές εντός της συσκευής εάν δεν είναι του τύπου που συνιστάται ρητά από τον κατασκευαστή.

⚠ ΠΡΟΕΙΔΟΠΟΙΗΣΗ: Οι παγοποιητές ή/και οι διανομείς νερού που δεν είναι άμεσα συνδεδεμένοι με το δίκτυο ύδρευσης, πρέπει να τροφοδοτούνται μόνο με πόσιμο νερό.

⚠ ΠΡΟΕΙΔΟΠΟΙΗΣΗ: Οι αυτόματοι παγοποιητές ή/και διανομείς νερού πρέπει να είναι συνδεδεμένοι μόνο με την παροχή πόσιμου νερού, με κύρια πίεση νερού μεταξύ 0,17 και 0,81 MPa (1,7 και 8,1 bar).

⚠ Μην αποθηκεύετε σε αυτήν τη συσκευή εκρηκτικές ουσίες, όπως κουτιά σπρέι με εύφλεκτο προωστικό.

⚠ Μην καταπίνετε το υγρό (μη τοξικό) που περιέχουν οι συσσωρευτές ψύχους (σε μερικά μοντέλα). Μην τρώτε παγάκια ή γρανίτες αμέσως μόλις τα βγάλετε από τον καταψύκτη επειδή υπάρχει κίνδυνος εγκαυμάτων από το κρύο.

⚠ Για προϊόντα σχεδιασμένα να χρησιμοποιούν φίλτρο αέρα στο εσωτερικό του καλύμματος ανεμιστήρα, το φίλτρο πρέπει πάντα να είναι στη θέση του όταν το ψυγείο

βρίσκεται σε λειτουργία.

⚠ Μην αποθηκεύετε στο θάλαμο καταψύκτη γυάλινα δοχεία με υγρά, καθώς υπάρχει κίνδυνος θραύσης. Μην καλύπτετε τον ανεμιστήρα (αν υπάρχει) με τρόφιμα.

Αφού τοποθετήσετε τα τρόφιμα ελέγξτε αν οι πόρτες των διαμερισμάτων κλείνουν κανονικά, ιδιαίτερα η πόρτα του καταψύκτη.

⚠ Αν η φλάντζα πάθει βλάβη πρέπει να αντικατασταθεί το συντομότερο δυνατό.

⚠ Χρησιμοποιείτε το ψυγείο μόνο για τη διατήρηση φρέσκων τροφίμων και τον θάλαμο καταψύκτη μόνο για τη διατήρηση κατεψυγμένων τροφίμων ή την κατάψυξη φρέσκων τροφίμων, καθώς και για παγάκια.

⚠ Αποφεύγετε την αποθήκευση μη συσκευασμένων τροφίμων σε απευθείας επαφή με τις εσωτερικές επιφάνειες του θαλάμου ψυγείου ή καταψύκτη.

Οι συσκευές μπορεί να διαθέτουν ειδικούς θαλάμους (θάλαμος φρέσκων τροφίμων, θάλαμος μηδέν βαθμών, κ.λπ.). Σε περίπτωση που δεν αναφέρεται διαφορετικά στο ειδικό φυλλάδιο του προϊόντος, μπορούν να αφαιρεθούν, διατηρώντας ισοδύναμες αποδόσεις.



Το C-πεντάνιο χρησιμοποιείται ως διογκωτικό προϊόν στο μονωτικό αφρό και είναι εύφλεκτο αέριο.

Τα καταλληλότερα διαμερίσματα της συσκευής όπου πρέπει να αποθηκεύονται συγκεκριμένοι τύποι τροφίμων, λαμβανομένης υπόψη της διαφορετικής κατανομής της θερμοκρασίας σε διαφορετικά διαμερίσματα της συσκευής, έχουν ως εξής:

- Διαμέρισμα ψυγείου:

1) Άνω περιοχή του διαμερίσματος του & ψυγείου - θερμοκρασία ζώνης:

Αποθηκεύστε τροπικά φρούτα, κουτάκια, ποτά, αυγά, σάλτσες, τουρσιά, βούτυρο, μαρμελάδα

2) Μέση περιοχή του διαμερίσματος του ψυγείου - ζώνη ψύξης:

Αποθηκεύστε τυρί, γάλα, γαλακτοκομικά προϊόντα, σνακ, γιαούρτι

3) Κάτω μέρος του διαμερίσματος του ψυγείου - ψυχρότερη ζώνη:

Αποθηκεύστε κρύα κομμάτια, επιδόρπια, κρέας και ψάρια, τσιζκέικ, φρέσκα ζυμαρικά, ξινή κρέμα, πέστο / σάλτσα, σπιτικό φαγητό, κρέμα ζαχαροπλαστικής,

4) Συρτάρι & λαχανικών φρούτων στο κάτω μέρος του διαμερίσματος του ψυγείου: Αποθηκεύστε λαχανικά και φρούτα (εκτός από τροπικά φρούτα)

5) Διαμέρισμα καταψύκτη:

Αποθηκεύστε μόνο κρέας και ψάρι στο πιο κρύο συρτάρι

- Διαμέρισμα καταψύκτη:

Η ζώνη 4 αστέρων (****) είναι κατάλληλη για την κατάψυξη των τροφίμων από τη θερμοκρασία περιβάλλοντος και για την αποθήκευση κατεψυγμένων τροφίμων, καθώς η θερμοκρασία κατανέμεται ομοιόμορφα σε όλο το διαμέρισμα.

Τα αγορασμένα κατεψυγμένα τρόφιμα έχουν την ημερομηνία λήξης αποθήκευσης που αναγράφεται στη συσκευασία. Αυτή η ημερομηνία λαμβάνει υπόψη τον τύπο της τροφής που αποθηκεύεται και επομένως πρέπει να τηρείται. Τα νωπά τρόφιμα πρέπει να αποθηκεύονται για τις ακόλουθες χρονικές περιόδους: 1-3 μήνες για τα τυριά, τα οστρακοειδή, το παγωτό, το ζαμπόν / λουκάνικο, το γάλα, τα νωπά υγρά. 4 μήνες για μπριζόλα ή μπριζόλες (βοδινό, αρνίσιο, χοιρινό). 6 μήνες για βούτυρο ή μαργαρίνη, πουλερικά (κοτόπουλο, γαλοπούλα). 8-12 μήνες για φρούτα (εκτός από εσπεριδοειδή), ψητό κρέας (βοδινό, χοιρινό, αρνί), λαχανικά. Πρέπει να τηρούνται οι

ημερομηνίες λήξης της συσκευασίας τροφίμων στη ζώνη 2

αστέρων.

Για να αποφύγετε την μόλυνση των τροφίμων, τηρείτε τα ακόλουθα:

- Ανοίγοντας την πόρτα για μεγάλο διάστημα μπορεί να προκαλέσει σημαντική αύξηση της θερμοκρασίας στα διαμερίσματα της συσκευής.

- Καθαρίζετε κανονικά τις επιφάνειες που μπορεί να έρχονται σε επαφή με τα τρόφιμα και τα προσβάσιμα συστήματος αποστράγγισης.

- Καθορίστε τα δοχεία νερού αν δεν έχουν χρησιμοποιηθεί για 48 ώρες. Εκπλύνετε το σύστημα νερού που συνδέεται με παροχή νερού αν το νερό δεν έχει χρησιμοποιηθεί για 5 ημέρες.

- Αποθηκεύστε το ωμό κρέας και τα ψάρια σε κατάλληλα δοχεία στο ψυγείο, έτσι ώστε να μην έρχονται σε επαφή με τα άλλα τρόφιμα ή να τα στάζουν σε άλλα τρόφιμα.

- Τα διαμερίσματα κατεψυγμένων τροφίμων δύο αστέρων είναι κατάλληλα για την αποθήκευση των προ-κατεψυγμένων τροφίμων, την αποθήκευση ή την παρασκευή παγωτού και παγοκύβων.

- Μην καταψύχετε φρέσκα τρόφιμα σε διαμερίσματα ενός, δύο ή τριών αστέρων.

- Εάν η συσκευή ψύξης είναι ανοικτή για μεγάλο χρονικό διάστημα, απενεργοποιήστε, ξεπαγώστε, καθαρίστε, στεγνώστε και αφήστε την πόρτα ανοικτή για να αποφύγετε την ανάπτυξη μούχλας μέσα στη συσκευή.

ΕΓΚΑΤΑΣΤΑΣΗ

⚠ Η μετακίνηση και η εγκατάσταση της συσκευής πρέπει να πραγματοποιούνται από δύο τουλάχιστον άτομα - κίνδυνος τραυματισμού. Χρησιμοποιείτε προστατευτικά γάντια για την αποσυσκευασία και την εγκατάσταση -

κίνδυνος κοψίματος.

⚠️ **ΙΗ εγκατάσταση,** συμπεριλαμβανομένης της παροχής νερού (εάν υπάρχει) και των ηλεκτρικών συνδέσεων και των επισκευών, πρέπει να εκτελούνται από εξειδικευμένο τεχνικό. Μην επισκευάζετε και μην αντικαθιστάτε κανένα εξάρτημα της συσκευής, εκτός εάν αναφέρεται ρητά στο εγχειρίδιο χρήσης. Απομακρύνετε τα παιδιά από το σημείο εγκατάστασης. Μετά την αφαίρεση της μονάδας εστιών από τη συσκευασία, βεβαιωθείτε ότι δεν έχει υποστεί ζημιά κατά τη μεταφορά. Εάν παρουσιαστεί κάποιο πρόβλημα, επικοινωνήστε με τον αντιπρόσωπο ή με το πλησιέστερο κέντρο εξυπηρέτησης πελατών. Μετά την εγκατάσταση, τα υλικά συσκευασίας (πλαστικά, φελιζόλ, κλπ.) πρέπει να φυλάσσονται μακριά από τα παιδιά - κίνδυνος ασφυξίας. Η συσκευή πρέπει να αποσυνδέεται από την τροφοδοσία πριν από κάθε εργασία εγκατάστασης - κίνδυνος ηλεκτροπληξίας.

Κατά την εγκατάσταση, βεβαιωθείτε ότι η συσκευή δεν προκαλεί φθορά στο καλώδιο ηλεκτρικής τροφοδοσίας - κίνδυνος ηλεκτροπληξίας.

Ενεργοποιήστε τη συσκευή μόνο μετά την ολοκλήρωση της διαδικασίας εγκατάστασης.

⚠️ Κατά τη μετακίνηση της συσκευής απαιτείται προσοχή, ώστε να μην προκληθεί ζημιά στο δάπεδο (π.χ. παρκέ).

Εγκαταστήστε τη συσκευή σε δάπεδο που μπορεί να υποστηρίξει το βάρος της και σε χώρο κατάλληλο για το μέγεθος και τη χρήση της. Βεβαιωθείτε ότι η συσκευή δεν βρίσκεται κοντά σε πηγή θερμότητας και ότι τα τέσσερα πόδια είναι σταθερά και στηρίζονται στο δάπεδο. Ρυθμίστε τα όπως απαιτείται και βεβαιωθείτε ότι η συσκευή βρίσκεται σε απόλυτα οριζόντια θέση (χρησιμοποιήστε

αλφάδι).

Περιμένετε τουλάχιστον δύο ώρες πριν θέσετε σε λειτουργία τη συσκευή, ώστε να διασφαλιστεί η πλήρης απόδοση του ψυκτικού κυκλώματος.

⚠️ **ΠΡΟΕΙΔΟΠΟΙΗΣΗ:** Όταν τοποθετείτε τη συσκευή, να βεβαιώνετε ότι το καλώδιο τροφοδοσίας δεν είναι παγιδευμένο ή κατεστραμμένο.

⚠️ **ΠΡΟΕΙΔΟΠΟΙΗΣΗ:** Για να αποφύγετε κινδύνους λόγω αστάθειας, η τοποθέτηση και στερέωση της συσκευής πρέπει να πραγματοποιούνται σύμφωνα με τις οδηγίες του κατασκευαστή.

Απαγορεύεται η τοποθέτηση του ψυγείου με τρόπο ώστε ο μεταλλικός σωλήνας θερμάστρας αερίου, μεταλλικοί σωλήνες ή σωλήνες νερού ή ηλεκτρικά καλώδια, έρχονται σε επαφή με την πίσω πλευρά του ψυγείου (σπείρα συμπίκνωσης).

⚠️ Για να διασφαλίσετε επαρκή εξαερισμό, αφήστε κενό και στις δύο πλευρές και πάνω από τη συσκευή. Η απόσταση μεταξύ της πίσω πλευράς της συσκευής και του τοίχου πίσω από τη συσκευή πρέπει να είναι 50 mm, για να εμποδίζεται η πρόσβαση σε ζεστές επιφάνειες. Μείωση αυτής της απόστασης θα αυξήσει την κατανάλωση ενέργειας του προϊόντος. Αφαιρέστε το καλώδιο τροφοδοσίας από το άγκιστρο του συμπυκνωτή κατά τη διάρκεια της εγκατάστασης πριν συνδέσετε το προϊόν στο τροφοδοτικό.

ΗΛΕΚΤΡΙΚΕΣ ΠΡΟΕΙΔΟΠΟΙΗΣΕΙΣ

⚠️ Πρέπει να είναι δυνατή η αποσύνδεση της συσκευής από την ηλεκτρική τροφοδοσία με αφαίρεση του φιν από την πρίζα ή με χρήση του πολυπολικού διακόπτη που έχει εγκατασταθεί πριν από την πρίζα σύμφωνα με τους κανόνες σύνδεσης και η συσκευή πρέπει να γειώνεται σύμφωνα με τα εθνικά πρότυπα ηλεκτρικής ασφάλειας.

 Μη χρησιμοποιείτε καλώδια προέκτασης (μπαλαντέζες), πολύπριζα ή προσαρμογείς. Μετά την εγκατάσταση, δεν πρέπει να είναι δυνατή η πρόσβαση του χρήστη στα ηλεκτρικά εξαρτήματα. Μην χρησιμοποιείτε τη συσκευή όταν είστε βρεγμένοι ή με γυμνά πόδια. Μην χρησιμοποιήσετε τη συσκευή εάν έχει φθαρεί το ηλεκτρικό καλώδιο ή το φις, εάν δεν λειτουργεί κανονικά, εάν έχει πέσει ή εάν έχει υποστεί άλλη ζημιά.

 Εάν το καλώδιο τροφοδοσίας έχει υποστεί ζημιά, πρέπει να αντι κατασταθεί από τον κατασκευαστή, τον αντιπρόσωπο τεχνικής υποστήριξης ή άλλα καταρτισμένα άτομα, ώστε να αποφευχθούν τυχόν κίνδυνοι - κίνδυνος ηλεκτροπληξίας.

 **ΠΡΟΕΙΔΟΠΟΙΗΣΗ:** Μην τοποθετείτε πολλές φορητές πρίζες ή φορητές τροφοδοτικές συσκευές στο πίσω μέρος της συσκευής.

ΚΑΘΑΡΙΣΜΟΣ ΚΑΙ ΣΥΝΤΗΡΗΣΗ

 **ΠΡΟΕΙΔΟΠΟΙΗΣΗ:** Πριν κάνετε εργασίες συντήρησης, να βεβαιώνετε ότι η συσκευή είναι σβηστή και αποσυνδεδεμένη από την ηλεκτρική τροφοδοσία. Ποτέ μην χρησιμοποιείτε συσκευές καθαρισμού με ατμό - κίνδυνος ηλεκτροπληξίας.

 Μη χρησιμοποιείτε διαβρωτικά ή σκληρά καθαριστικά, όπως σπρέι για τζάμια, λειαντικά καθαριστικά, εύφλεκτα υγρά, κεριά καθαρισμού, συμπυκνωμένα απορρυπαντικά, λευκαντικά ή καθαριστικά που περιέχουν προϊόντα πετρελαίου στα πλαστικά μέρη, στις εσωτερικές πόρτες και στα λάστιχα ή στις τσιμούχες της πόρτας. Μην χρησιμοποιείτε χαρτοπετσέτες, πανάκια καθαρισμού ή άλλα σκληρά εργαλεία καθαρισμού.

ΑΠΟΡΡΙΨΗ ΥΛΙΚΩΝ ΣΥΣΚΕΥΑΣΙΑΣ

Τα υλικά της συσκευασίας είναι 100% ανακυκλώσιμα και φέρουν το σύμβολο της ανακύκλωσης .

Τα διάφορα μέρη της συσκευασίας πρέπει

συνειπώς να απορρίπτονται με υπευθυνότητα και σε πλήρη συμμόρφωση με τους κανονισμούς της τοπικής δημοτικής αρχής όσον αφορά τη διάθεση αποβλήτων.

ΑΠΟΡΡΙΨΗ ΟΙΚΙΑΚΩΝ ΣΥΣΚΕΥΩΝ

Η συσκευή αυτή έχει κατασκευαστεί από ανακυκλώσιμα ή επαναχρησιμοποιούμενα υλικά. Απορρίψτε σύμφωνα με τους κανονισμούς των τοπικών αρχών. Για περαιτέρω πληροφορίες σχετικά με την επεξεργασία, την ανάκτηση και την ανακύκλωση των ηλεκτρικών οικιακών συσκευών, επικοινωνήστε με τις αρμόδιες τοπικές αρχές, την υπηρεσία συλλογής οικιακών αποβλήτων ή το κατάστημα από όπου αγοράσατε αυτό το προϊόν. Αυτή η συσκευή φέρει σήμανση σύμφωνα με την Ευρωπαϊκή Οδηγία 2012/19/ΕΕ σχετικά με τα Απόβλητα Ηλεκτρικού και Ηλεκτρονικού Εξοπλισμού (ΑΗΗΕ). Εξασφαλίζοντας τη σωστή απόρριψη αυτού του προϊόντος, θα βοηθήσετε στην αποτροπή των πιθανών βλαβερών συνεπειών για το περιβάλλον και την ανθρώπινη υγεία.

Το σύμβολο  στο προϊόν ή στα συνοδευτικά έντυπα υποδεικνύει ότι πρέπει να αντιμετωπίζεται ως οικιακό απόρριμμα αλλά πρέπει να μεταφέρετε στο κατάλληλο κέντρο συλλογής για ανακύκλωση ηλεκτρονικού και ηλεκτρικού εξοπλισμού.

ΣΥΜΒΟΥΛΕΣ ΓΙΑ ΕΞΟΙΚΟΝΟΜΗΣΗ ΕΝΕΡΓΕΙΑΣ

Για επαρκή εξαερισμό, ακολουθήστε τις οδηγίες εγκατάστασης. Ο μη επαρκής εξαερισμός στην πίσω πλευρά του προϊόντος αυξάνει την ενεργειακή κατανάλωση και μειώνει την απόδοση ψύξης. Το συχνό άνοιγμα της συσκευής μπορεί να προκαλέσει αύξηση της κατανάλωσης ενέργειας. Η εσωτερική θερμοκρασία της συσκευής και η Κατανάλωση Ενέργειας μπορεί να επηρεαστούν και από τη θερμοκρασία περιβάλλοντος, καθώς και από τη θέση τοποθέτησης της συσκευής. Αυτοί οι παράγοντες πρέπει να ληφθούν υπόψη κατά τη ρύθμιση της θερμοκρασίας.

Ανοίγετε τις πόρτες όσο το δυνατό λιγότερο. Όταν ξεπαγώνετε τρόφιμα, τοποθετήστε τα στο ψυγείο. Η χαμηλή θερμοκρασία των κατεψυγμένων προϊόντων ψύχει τα τρόφιμα στο ψυγείο. Αφήνετε το ζεστό φαγητό και τα ποτά να κρυώσουν πριν τα τοποθετήσετε στη συσκευή.

Η θέση των ραφιών στο ψυγείο δεν επηρεάζει την αποδοτική χρήση ενέργειας. Τα τρόφιμα πρέπει να τοποθετούνται στα ράφια με τέτοιο τρόπο που να διασφαλίζεται η σωστή κυκλοφορία του αέρα (τα τρόφιμα δεν πρέπει να ακουμπούν το ένα με το άλλο και πρέπει να διατηρείται απόσταση μεταξύ των τροφίμων και του πίσω τοιχώματος). Μπορείτε να αυξήσετε την ικανότητα αποθήκευσης κατεψυγμένων τροφίμων αφαιρώντας τα καλάθια και, εάν υπάρχουν, το ράφι Stop Frost.

Μην ανησυχείτε για τους θορύβους του συμπιεστή που περιγράφονται ως κανονικοί θόρυβοι στο σύντομο οδηγό του προϊόντος.

ΟΙ ΔΙΑΦΟΡΕΣ ΛΕΙΤΟΥΡΓΙΕΣ ΚΑΙ ΔΥΝΑΤΟΤΗΤΕΣ

Πληροφορίες σχετικά με την τεχνολογία Less Frost

Χάρη στον περιστρεφόμενο εξατμιστή, η τεχνολογία LessFrost προσφέρει αποτελεσματικότερη ψύξη, λιγότερες χειροκίνητες απαιτήσεις απόψυξης και πιο ευέλικτο αποθηκευτικό χώρο.

Ρύθμιση θερμοστάτη

Ο θερμοστάτης του καταψύκτη του ψυγείου ρυθμίζει αυτόματα την εσωτερική θερμοκρασία των διαμερισμάτων. Περιστρέφοντας το κουμπί από τη θέση 1 στη θέση 5, μπορούν να επιτευχθούν χαμηλότερες θερμοκρασίες.

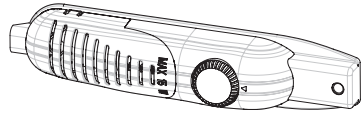

Σημαντική σημείωση: Μην προσπαθήσετε να περιστρέψετε το κουμπί πέρα από τη θέση 1, θα σταματήσει η συσκευή σας.

- 1 – 2: Για βραχυπρόθεσμη αποθήκευση τροφίμων στο διαμέρισμα της κατάψυξης, μπορείτε να ρυθμίσετε το κουμπί μεταξύ της ελάχιστης και της μεσαίας θέσης.
- 3 – 4: Για μακροπρόθεσμη αποθήκευση τροφίμων στο διαμέρισμα της κατάψυξης, μπορείτε να ρυθμίσετε το κουμπί στη μεσαία θέση.
- 5: Για την κατάψυξη νωπών τροφίμων. Η συσκευή θα λειτουργήσει για μεγαλύτερο χρονικό διάστημα. Έτσι, μετά την επίτευξη της επιθυμητής κατάστασης, επαναφέρετε το κουμπί στην προηγούμενη ρύθμιση.

Προειδοποιήσεις σχετικά με τις ρυθμίσεις θερμοκρασίας

- Η θερμοκρασία περιβάλλοντος, η θερμοκρασία του φρεσκοαποθηκευμένου φαγητού και η συχνότητα ανοίγματος της πόρτας επηρεάζουν τη θερμοκρασία στο διαμέρισμα του ψυγείου. Εάν απαιτείται, αλλάξτε τη ρύθμιση της θερμοκρασίας.
- Δεν συνιστάται να χρησιμοποιείτε το ψυγείο σας σε περιβάλλον με θερμοκρασία χαμηλότερη από 10 °C ως προς την απόδοσή του.
- Η ρύθμιση του θερμοστάτη πρέπει να γίνεται λαμβάνοντας υπόψη πόσο συχνά ανοίγει και κλείνει η πόρτα φρέσκων τροφίμων και του καταψύκτη, πόσα τρόφιμα αποθηκεύονται στο ψυγείο, καθώς και το περιβάλλον στο οποίο βρίσκεται το ψυγείο.
- Το ψυγείο σας θα πρέπει να λειτουργεί μέχρι και 24 ώρες, ανάλογα με τη θερμοκρασία περιβάλλοντος, χωρίς διακοπή, αφού συνδεθεί για να κρυώσει πλήρως. Μην ανοίγετε συχνά τις πόρτες του ψυγείου σας και μην τοποθετείτε πολλά φαγητά μέσα σε αυτό το χρονικό διάστημα.
- Μια λειτουργία καθυστέρησης 5 λεπτών εφαρμόζεται για να προληφθεί ζημιά στον συμπιεστή του ψυγείου σας, όταν βγάξετε το φιν και στη συνέχεια το ξανασυνδέετε για να λειτουργήσει ή όταν παρουσιαστεί κάποια διακοπή ρεύματος. Το ψυγείο σας θα αρχίσει να λειτουργεί κανονικά μετά από 5 λεπτά.
- Το ψυγείο σας έχει σχεδιαστεί ώστε να λειτουργεί στο εύρος θερμοκρασίας του περιβάλλοντος που αναφέρεται στα πρότυπα και σύμφωνα με την κατηγορία κλίματος που αναφέρεται στην ετικέτα πληροφοριών. Δεν συνιστάται η λειτουργία του ψυγείου σας σε περιβάλλοντα που βρίσκονται εκτός των καθορισμένων ορίων θερμοκρασίας όσον αφορά την απόδοση ψύξης.
- Αυτή η συσκευή έχει σχεδιαστεί για χρήση σε θερμοκρασία περιβάλλοντος εντός της περιοχής 16 °C - 32 °C.

| Κλιματική κατηγορία | Θερμ. περιβ. (°C) |
|---------------------|-------------------|
| SN: | Από 10 έως 32 °C |
| ST: | Από 16 έως 38 °C. |
| N: | Από 16 έως 32 °C |
| T: | Από 16 έως 43 °C |

Αξεσουάρ

Δίσκος πάγου

- Γεμίστε τον δίσκο πάγου με νερό και τοποθετήστε τον στο διαμέρισμα της κατάψυξης.
- Μόλις το νερό μετατραπεί σε πάγο, μπορείτε να περιστρέψετε τον δίσκο όπως φαίνεται παρακάτω για να αφαιρέσετε τους παγάκια.



Πλαστική ξύστρα

Μετά από μια χρονική περίοδο ενδέχεται να σχηματιστεί πάγος σε ορισμένες περιοχές του καταψύκτη. Ο πάγος που συσσωρεύεται στον καταψύκτη πρέπει να αφαιρείται περιοδικά. Χρησιμοποιήστε την πλαστική ξύστρα που παρέχεται εάν είναι απαραίτητο. Μην χρησιμοποιείτε αιχμηρά μεταλλικά αντικείμενα για αυτή την εργασία. Θα μπορούσαν να τρυπήσουν το κύκλωμα του ψυγείου και να προκαλέσουν ανεπανόρθωτη βλάβη στη μονάδα.



Όλες οι γραπτές και οπτικές περιγραφές στα εξαρτήματα ενδέχεται να διαφέρουν ανάλογα με το μοντέλο της συσκευής.

ΤΑΚΤΟΠΟΙΗΣΗ ΤΡΟΦΙΜΩΝ ΣΤΗ ΣΥΣΚΕΥΗ

Ψυγείο

- Για να μειώσετε την υγρασία και την επακόλουθη αύξηση του πάγου, μην τοποθετείτε ποτέ υγρά σε μη σφραγισμένα δοχεία στο ψυγείο. Ο πάγος τείνει να συγκεντρωθεί στα πιο κρύα μέρη του εξατμιστή και με την πάροδο του χρόνου θα απαιτείται συχνότερη απόψυξη.
- Μην τοποθετείτε ποτέ ζεστό φαγητό στο ψυγείο. Το ζεστό φαγητό θα πρέπει να παραμένει έξω μέχρι να φτάσει σε θερμοκρασία δωματίου και θα πρέπει να τακτοποιείται με τρόπο ώστε να εξασφαλίζεται επαρκής κυκλοφορία του αέρα στο διαμέρισμα του ψυγείου.
- Τίποτα δεν πρέπει να αγγίζει το πίσω τοίχωμα, καθώς θα προκαλέσει το σχηματισμό πάγου και οι συσκευασίες μπορεί να κολλήσουν στο πίσω τοίχωμα. Μην ανοίγετε πολύ συχνά την πόρτα του ψυγείου.
- Τοποθετήστε το κρέας και τα καθαρισμένα ψάρια (τυλιγμένα σε συσκευασίες ή πλαστικά φύλλα) τα οποία θα χρησιμοποιήσετε σε 1-2 ημέρες, στο κάτω τμήμα του διαμερίσματος ψυγείου (δηλαδή πάνω από το συρτάρι), καθώς αυτό είναι το ψυχρότερο τμήμα και θα εξασφαλίσει καλύτερες συνθήκες αποθήκευσης.
- Μπορείτε να βάλετε τα φρούτα και τα λαχανικά στο συρτάρι χωρίς συσκευασία.

Θάλαμος καταψύκτης

- Η χρήση του καταψύκτη είναι η αποθήκευση των υπερ-κατεψυγμένων ή κατεψυγμένων τροφίμων για μεγάλα χρονικά διαστήματα και η δημιουργία παγοκύβων.
- Για να παγώσετε φρέσκα τρόφιμα, βεβαιωθείτε ότι όσο το δυνατόν περισσότερη επιφάνεια της τροφής που πρόκειται να καταψυχθεί έρχεται σε επαφή με την επιφάνεια ψύξης.
- Μην βάζετε φρέσκα τρόφιμα με παγωμένα δίπλα-δίπλα, καθώς τα κατεψυγμένα τρόφιμα μπορεί να ξεπαγώσουν.
- Κατά την κατάψυξη φρέσκων τροφίμων (δηλαδή κρέατος, ψαριού και κιμά), να τα χωρίζετε σε μερίδες που θα χρησιμοποιήσετε μεμονωμένα.
- Αν αποψυχθεί η μονάδα, αντικαταστήστε τα τρόφιμα στον καταψύκτη και θυμηθείτε να τα καταναλώσετε σε σύντομο χρονικό διάστημα.
- Μην βάζετε ποτέ ζεστά φαγητά στον καταψύκτη. Καθώς θα επηρεάσουν τα κατεψυγμένα τρόφιμα.
- Για την αποθήκευση των κατεψυγμένων τροφίμων, οι οδηγίες που αναγράφονται στις συσκευασίες κατεψυγμένων τροφίμων πρέπει πάντα να τηρούνται προσεκτικά και εάν δεν παρέχονται πληροφορίες, τα τρόφιμα δεν πρέπει να αποθηκεύονται για περισσότερο από 3 μήνες από την ημερομηνία αγοράς.
- Όταν αγοράζετε κατεψυγμένα τρόφιμα, βεβαιωθείτε ότι έχουν καταψυχθεί σε κατάλληλες θερμοκρασίες και ότι η συσκευασία είναι άθικτη.
- Τα κατεψυγμένα τρόφιμα πρέπει να μεταφέρονται σε κατάλληλα δοχεία για να διατηρείται η ποιότητα του φαγητού και πρέπει να τοποθετούνται ξανά στις επιφάνειες ψύξης της μονάδας στο συντομότερο δυνατό χρονικό διάστημα.
- Εάν μια συσκευασία κατεψυγμένων τροφίμων παρουσιάζει σημάδια υγρασίας και της ανώμαλης διόγκωσης, είναι πιθανό ότι έχει προηγουμένως αποθηκευτεί σε ακατάλληλη θερμοκρασία και ότι το περιεχόμενο έχει αλλοιωθεί.
- Η διάρκεια αποθήκευσης των κατεψυγμένων τροφίμων εξαρτάται από τη θερμοκρασία χώρου, τη ρύθμιση του θερμοστάτη, πόσο συχνά ανοίγει η πόρτα, τον τύπο τροφίμων και το χρονικό διάστημα που απαιτείται για τη μεταφορά του προϊόντος από το κατάστημα στο σπίτι σας. Ακολουθείτε πάντα τις οδηγίες που αναγράφονται στη συσκευασία και ποτέ μην υπερβαίνετε την υποδεικνυόμενη μέγιστη διάρκεια αποθήκευσης.

Όχι αυτό, αν θέλετε αμέσως μετά το κλείσιμο της πόρτας του καταψύκτη να την ανοίξετε ξανά, δεν θα ανοίξει εύκολα. Είναι φυσιολογικό! Μετά την επίτευξη συνθηκών ισορροπίας, η πόρτα θα ανοίξει εύκολα.

ΚΑΘΑΡΙΣΜΟΣ ΚΑΙ ΣΥΝΤΗΡΗΣΗ

- Αποσυνδέστε τη συσκευή από το τροφοδοτικό πριν την καθαρίσετε.
- Μην καθαρίζετε τη συσκευή χύνοντας νερό.
- Βεβαιωθείτε ότι δεν εισέρχεται νερό στο περίβλημα του λαμπτήρα και σε άλλα ηλεκτρικά εξαρτήματα.
- Η συσκευή πρέπει να καθαρίζεται περιοδικά χρησιμοποιώντας ένα διάλυμα διττανθρακικού νατρίου (σόδα) και χλιαρού νερού.
- Καθαρίστε τα εξαρτήματα ξεχωριστά με σαπούνι και νερό. Μην τα πλένετε στο πλυντήριο πιάτων.
- Μη χρησιμοποιείτε λειαντικά προϊόντα, απορρυπαντικά ή σαπούνια. Μετά το πλύσιμο, ξεπλύνετε με καθαρό νερό και στεγνώστε προσεκτικά. Όταν τελειώσετε τον καθαρισμό, επανασυνδέστε το φως στην παροχή ρεύματος με στεγνά χέρια.
- Ποτέ μην χρησιμοποιείτε εύφλεκτο, εκρηκτικό ή διαβρωτικό υλικό όπως διαλυτικό, αέριο, οξύ για καθαρισμό.
- Ο συμπυκνωτής (μαύρο εξάρτημα με μαύρα πτερύγια στο πίσω μέρος της συσκευής) πρέπει να καθαρίζεται με ηλεκτρική σκούπα ή στεγνή βούρτσα τουλάχιστον μία φορά το χρόνο. Αυτό θα βοηθήσει τη συσκευή σας να λειτουργεί πιο αποτελεσματικά και θα σας επιτρέψει να εξοικονομείτε ενέργεια.
- Βεβαιωθείτε ότι δεν υπάρχει νερό που έρχεται σε επαφή με τις ηλεκτρικές συνδέσεις του θερμοστάτη ή του εσωτερικού φωτισμού. Ελέγχετε τακτικά το λάστιχο της πόρτας και καθαρίζετε το όποτε είναι απαραίτητο.



Απόψυξη

Ψυγείο

- Η απόψυξη πραγματοποιείται αυτόματα στο διαμέρισμα του ψυγείου κατά τη λειτουργία. Το νερό απόψυξης συλλέγεται από το δίσκο εξάτμισης και εξατμίζεται αυτόματα.
- Ο δίσκος εξάτμισης και η οπή αποστράγγισης νερού απόψυξης πρέπει να καθαρίζονται περιοδικά με την τάπα αποστράγγισης προκειμένου να μην συσσωρεύεται νερό στο κάτω μέρος του ψυγείου αντί να ρέει έξω.
- Μπορείτε επίσης να ρίξετε 1/2 ποτήρι νερό για να καθαρίσετε την τρύπα στο εσωτερικό.

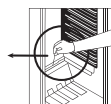
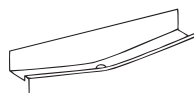

Θάλαμος κατάψυκτη

- Ο πάγος που συσσωρεύεται στον θάλαμο του κατάψυκτη πρέπει να αφαιρείται περιοδικά. (Χρησιμοποιήστε την παρεχόμενη πλαστική ξύστρα) Ο θάλαμος κατάψυξης πρέπει να καθαρίζεται με τον ίδιο τρόπο όπως και το ψυγείο, με τις εργασίες απόψυξης του διαμερίσματος να γίνονται τουλάχιστον δύο φορές το χρόνο.

Για να γίνει αυτό,

- Την ημέρα πριν από την απόψυξη, ρυθμίστε τον επιλογέα του θερμοστάτη στη θέση "5" για να πανώσετε πλήρως τα τρόφιμα.
- Κατά τη διάρκεια της απόψυξης, τα κατεψυγμένα τρόφιμα πρέπει να τυλιγούνται σε πολλά χαρτιά και να διατηρούνται σε όροσερό μέρος. Η αναπόφευκτη αύξηση της θερμοκρασίας θα μειώσει τη διάρκεια αποθήκευσης. Θυμηθείτε να χρησιμοποιήσετε αυτά τα τρόφιμα μέσα σε σχετικά σύντομο χρονικό διάστημα.
- Ρυθμίστε τον διακόπτη του θερμοστάτη στη θέση "0" ή βγάλτε το φως της συσκευής από την πρίζα. Αφήστε την πόρτα ανοιχτή μέχρι να ξεπαγώσει εντελώς.
- Για να επιταχυνθεί η διαδικασία απόψυξης μπορείτε να τοποθετήσετε στο ψυγείο μία ή περισσότερες λεκάνες με ζεστό νερό.
- Στεγνώστε προσεκτικά το εσωτερικό της συσκευής και ρυθμίστε το κουμπί του θερμοστάτη στη θέση MAX.

Αντικατάσταση του λαμπτήρα

Για την αντικατάσταση του λαμπτήρα στα διαμερίσματα κατάψυξης και ψυγείου.

1. Αποσυνδέστε το ψυγείο.
2. Αφαιρέστε το κάλυμμα του κουτιού από τις προεξοχές χρησιμοποιώντας ένα κατασβίδι.
3. Αντικαταστήστε με λαμπτήρα έως 15 Watts.
4. Τοποθετήστε το κάλυμμα.
5. Περιμένετε 5 λεπτά πριν την επανασύνδεση και τοποθετήστε τον θερμοστάτη στην αρχική του θέση.

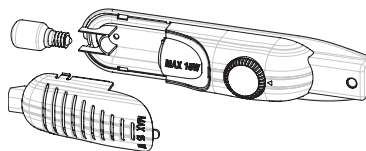

Αντικατάσταση του φωτισμού LED

Εάν το ψυγείο σας έχει φωτισμό LED, επικοινωνήστε με το helpdesk καθώς η αντικατάστασή του πρέπει να γίνει μόνο από εξουσιοδοτημένο προσωπικό.

ΑΠΟΣΤΟΛΗ ΚΑΙ ΤΟΠΟΘΕΤΗΣΗ

Μεταφορά και αλλαγή θέσης εγκατάστασης

- Η αρχική συσκευασία και ο αφρός μπορούν να φυλαχτούν για χρήση στην επόμενη μεταφορά (προαιρετικά).
- Θα πρέπει να στερεώσετε το ψυγείο σας με μεγάλο πάχους συσκευασία, ιμάντες ή δυνατά σχοινιά και να ακολουθήσετε τις οδηγίες μεταφοράς για να μεταφέρετε τη συσκευασία.
- Αφαιρέστε τα κινητά μέρη (ράφια, αξεσουάρ, δοχεία λαχανικών κλπ) ή στερεώστε τα στο ψυγείο για να αποφύγετε κτυπήματα χρησιμοποιώντας ιμάντες κατά την επανατοποθέτηση και τη μεταφορά.

Μεταφέρετε το ψυγείο σας σε όρθια θέση.

Αναστροφή ανοίγματος της πόρτας

- Μπορείτε να αλλάξετε την κατεύθυνση ανοίγματος των θυρών της συσκευής σας. Αν θέλετε να το κάνετε αυτό, επικοινωνήστε με το πλησιέστερο εξουσιοδοτημένο σέρβις.

ΠΡΙΝ ΚΑΛΕΣΕΤΕ ΤΗΝ ΥΠΗΡΕΣΙΑ ΕΞΥΠΗΡΕΤΗΣΗΣ ΠΕΛΑΤΩΝ

Εάν το ψυγείο σας δεν λειτουργεί σωστά, μπορεί να είναι ένα μικρό πρόβλημα, επομένως ελέγξτε τα παρακάτω, πριν καλέσετε έναν ηλεκτρολόγο για να εξοικονομήσετε χρόνο και χρήμα.

Τι να κάνετε εάν το ψυγείο σας δεν λειτουργεί;

Βεβαιωθείτε ότι:

- Δεν υπάρχει ρεύμα.
- Ο γενικός διακόπτης στο σπίτι σας είναι κλειστός.
- Η ρύθμιση του θερμοστάτη βρίσκεται στη θέση "•".
- Η πρίζα δεν λειτουργεί. Για να ελέγξετε αυτό, συνδέστε μια άλλη συσκευή που γνωρίζετε ότι λειτουργεί στην ίδια πρίζα.

Τι πρέπει να κάνετε εάν το ψυγείο σας έχει μειωμένη απόδοση.

Βεβαιωθείτε ότι:

- Δεν έχετε υπερφορτώσει τη συσκευή.
- Οι πόρτες είναι καλά κλεισμένες.
- Δεν υπάρχει σκόνη στον συμπυκνωτή.
- Υπάρχει αρκετός χώρος στον πίσω και στους πλευρικούς τοίχους.

Εάν υπάρχει θόρυβος.

Το αέριο ψύξης που κυκλοφορεί στο κύκλωμα ψυγείου μπορεί να προκαλέσει ελαφρύ θόρυβο (ήχος φυσαλίδων) ακόμη και όταν ο συμπιεστής δεν λειτουργεί. Μην ανησυχείτε γιατί αυτό είναι φυσιολογικό. Εάν αυτοί οι ήχοι είναι διαφορετικοί, βεβαιωθείτε ότι:

- Η συσκευή είναι καλά αλφαδιασμένη.
- Τίποτα δεν αγγίζει το πίσω μέρος.
- Τα υλικά στη συσκευή δεν προκαλούν δονήσεις.

Εάν υπάρχει νερό στο κάτω μέρος του ψυγείου.

Βεβαιωθείτε ότι:

- Η οπή αποστράγγισης για το νερό απόψυξης δεν είναι φραγμένη (χρησιμοποιήστε μια βίδα αποστράγγισης για να καθαρίσετε την οπή αποστράγγισης)

Συμβουλές

- Αν διακοπεί το ρεύμα, για να αποφύγετε οποιοδήποτε πρόβλημα με τον συμπιεστή, πρέπει να βγάλετε το ψυγείο από την πρίζα. Θα πρέπει να καθυστερήσετε την σύνδεση κατά 5 - 10 λεπτά μετά την επιστροφή του ρεύματος. Αν απουσιάζετε από το ρεύμα το ψυγείο για κάποιο λόγο, θα πρέπει να περιμένετε τουλάχιστον 5 λεπτά για να το συνδέσετε ξανά. Είναι σημαντικό για την αποφυγή βλάβης στα εξαρτήματα του ψυγείου.
- Η μονάδα ψύξης του ψυγείου σας είναι κρυμμένη στο πίσω τοίχωμα. Ως εκ τούτου, στα πίσω μέρη του ψυγείου ενδέχεται να παρουσιαστούν σταγονίδια νερού ή πάγοι λόγω της λειτουργίας του συμπιεστή σε καθορισμένα χρονικά διαστήματα. Αυτό είναι φυσιολογικό. Δεν χρειάζεται να κάνετε απόψυξη, εκτός εάν ο πάγος είναι υπερβολικός.
- Εάν δεν χρησιμοποιήσετε το ψυγείο σας για μεγάλο χρονικό διάστημα (π.χ. στις καλοκαιρινές διακοπές), τοποθετήστε τον θερμοστάτη στη θέση "•". Μετά την απόψυξη, καθαρίστε το ψυγείο και αφήστε την πόρτα ανοικτή για να αποφύγετε τον σχηματισμό υγρασίας και μυρωδιάς. Εάν το πρόβλημα παραμένει αφού ακολουθήσετε όλες τις παραπάνω οδηγίες, συμβουλευτείτε το πλησιέστερο εξουσιοδοτημένο σέρβις.

- Η συσκευή που αγοράσατε έχει σχεδιαστεί για οικιακή χρήση και μπορεί να χρησιμοποιηθεί μόνο στο σπίτι και για τους αναφερόμενους σκοπούς. Δεν είναι κατάλληλο για εμπορική ή γενική χρήση. Εάν ο καταναλωτής χρησιμοποιεί τη συσκευή με τρόπο που δεν συμμορφώνεται με αυτά τα χαρακτηριστικά, τονίζουμε ότι ο κατασκευαστής και ο έμπορος δεν θα είναι υπεύθυνοι για οποιαδήποτε επισκευή και βλάβη εντός της περιόδου εγγύησης.

Συμβουλές για την εξοικονόμηση ενέργειας

1. Εγκαταστήστε τη συσκευή σε δροσερό, καλά αεριζόμενο χώρο, αλλά όχι σε άμεσο ηλιακό φως και όχι κοντά σε πηγή θερμότητας (καλοριφέρ, κουζίνα ... κ.λπ). Διαφορετικά, χρησιμοποιήστε μια μονωτική πλάκα.
2. Αφήστε τα τρόφιμα και τα ποτά να κρυώσουν έξω από τη συσκευή.
3. Όταν ξεπαγώνετε τρόφιμα, τοποθετήστε τα στο θάλαμο του ψυγείου. Η χαμηλή θερμοκρασία του κατεψυγμένου φαγητού θα βοηθήσει στην ψύξη του χώρου του ψυγείου όταν αυτό αποψυχθεί. Έτσι, θα κάνετε εξοικονόμηση ενέργειας. Εάν τα κατεψυγμένα τρόφιμα τοποθετούνται έξω, αυτό είναι σπατάλη ενέργειας.
4. Κατά την τοποθέτηση, τα ποτά και τα υγρά πρέπει να καλύπτονται. Διαφορετικά, η υγρασία αυξάνεται στη συσκευή. Συνεπώς, ο χρόνος λειτουργίας παρατείνεται. Επίσης καλύπτοντας τα ποτά και τα υγρά βοηθάει στο να μην δημιουργούνται οσμές και να διατηρείται η γεύση.
5. Κατά την τοποθέτηση τροφίμων και ποτών, ανοίξτε την πόρτα της συσκευής όσο το δυνατόν λιγότερο.
6. Κρατήστε κλειστά τα καπάκια οποιουδήποτε διαφορετικού χώρου θερμοκρασίας στη συσκευή (συντάρι, ψύκτης ... κ.λπ.).
7. Το λάστιχο της πόρτας πρέπει να είναι καθαρό και εύκαμπτο. Αντικαταστήστε τα λάστιχα αν φθαρούν.
8. Μπορείτε να αποθηκεύσετε περισσότερα τρόφιμα αφαιρώντας το ράφι της κατάψυξης. Η κατανάλωση ενέργειας δηλώνεται με μέγιστο φορτίο και χωρίς ράφι κατάψυξης.

ΜΕΡΗ ΤΗΣ ΣΥΣΚΕΥΗΣ ΚΑΙ ΔΙΑΜΕΡΙΣΜΑΤΑ

(TM 55 cm / 140 cm)

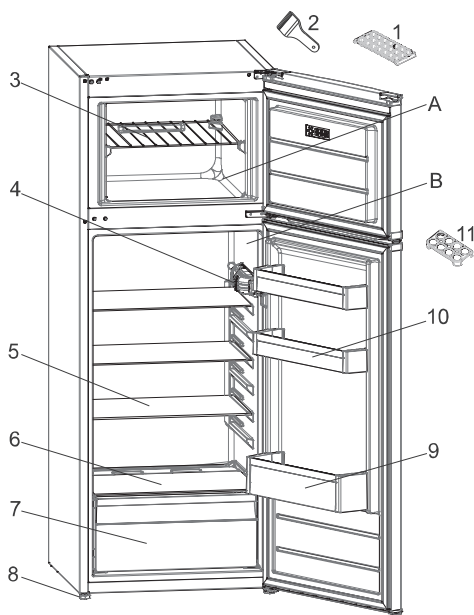

Αυτή η παρουσίαση αφορά μόνο πληροφορίες σχετικά με τα μέρη της συσκευής.
Τα μέρη ενδέχεται να διαφέρουν ανάλογα με το μοντέλο της συσκευής.

A. ΨΥΓΕΙΟ

B. ΘΑΛΑΜΟΣ ΚΑΤΑΨΥΚΤΗΣ

- | | |
|--------------------------|------------------------------------|
| 1. Δίσκος πάγου | 7. Συρτάρι για φρούτα και λαχανικά |
| 2. Πλαστική ξύστρα πάγου | 8. Ποδαράκια οριζοντίωσης |
| 3. Ράφια καταψύκτη | 9. Ράφι πόρτας για μπουκάλια |
| 4. Κουτί θερμοστάτη | 10. Ράφια βουτύρου τυριού |
| 5. Ράφια ψυγείων | 11. Θήκη αυγών |
| 6. Κάλυμμα συρταριού | |

NORME DI SICUREZZA

IMPORTANTE: da leggere e rispettare

Prima di utilizzare l'apparecchio, leggere le seguenti norme di sicurezza. Conservarle per eventuali consultazioni successive.

Questo manuale e l'apparecchio sono corredati da importanti avvertenze di sicurezza, da leggere e rispettare sempre. Il fabbricante declina qualsiasi responsabilità che derivi dalla mancata osservanza delle presenti istruzioni di sicurezza, da usi impropri dell'apparecchio o da errate impostazioni dei comandi..

 Tenere i bambini di età inferiore a 3 anni lontani dall'apparecchio. Senza la sorveglianza costante di un adulto, tenere l'apparecchio fuori dalla portata dei bambini di età inferiore a 8 anni. L'uso di questo apparecchio da parte di bambini di età superiore agli 8 anni, di persone con ridotte capacità fisiche, sensoriali o mentali o di persone sprovviste di esperienza e conoscenze adeguate è consentito solo con un'adeguata sorveglianza, o se tali persone siano state istruite sull'utilizzo sicuro dell'apparecchio e siano consapevoli dei rischi. Vietare ai bambini di giocare con l'apparecchio. La pulizia e la manutenzione ordinaria non devono essere effettuate da bambini senza la supervisione di un adulto. Ai bambini di età compresa tra i 3 e gli 8 anni è consentito caricare e scaricare apparecchi refrigeranti.

USO CONSENTITO

 **ATTENZIONE:** l'apparecchio non è destinato ad essere messo in funzione mediante un dispositivo esterno o un sistema di comando a distanza separato.

 L'apparecchio è destinato all'uso domestico e ad applicazioni

analoghe, quali: aree di cucina per il personale di negozi, uffici e altri contesti lavorativi; agriturismi; camere di hotel, motel, bed & breakfast e altri ambienti residenziali.

 Questo apparecchio non è destinato all'uso professionale. Non utilizzare l'apparecchio all'aperto.

 La lampadina utilizzata nell'apparecchio è progettata specificatamente per gli elettrodomestici e non è adatta per l'illuminazione domestica (Regolamento CE 244/2009).

 L'apparecchio è predisposto per operare in ambienti in cui la temperatura sia compresa nei seguenti intervalli, a seconda della classe climatica riportata sulla targhetta. L'apparecchio potrebbe non funzionare correttamente se lasciato per un lungo periodo ad una temperatura superiore o inferiore all'intervallo previsto.

Classe climatica T. amb. (°C)

SN: Da 10 a 32

N: Da 16 a 32

ST: Da 16 a 38

T: Da 16 a 43

 Questo apparecchio non contiene CFC. Il circuito refrigerante contiene R600a (HC). Apparecchi con isobutano (R600a): l'isobutano è un gas naturale senza effetti nocivi sull'ambiente, tuttavia è infiammabile. È perciò indispensabile assicurarsi che i tubi del circuito refrigerante non siano danneggiati, in particolare durante lo svuotamento del circuito refrigerante.

 **AVVERTENZA:** Non danneggiare i tubi del circuito refrigerante

dell'apparecchio.

⚠ AVVERTENZA: Mantenere libere da ostruzioni le aperture di ventilazione nello spazio circostante l'apparecchio o nella nicchia di incasso.

⚠ AVVERTENZA: Non usare dispositivi meccanici, elettrici o chimici diversi da quelli raccomandati dal produttore per accelerare il processo di sbrinamento.

⚠ AVVERTENZA: Non usare o introdurre apparecchiature elettriche all'interno degli scomparti dell'apparecchio se queste non sono del tipo espressamente autorizzato dal produttore.

⚠ AVVERTENZA: i produttori di ghiaccio e/o i distributori d'acqua non direttamente collegati all'alimentazione idrica devono essere riempiti unicamente con acqua potabile.

⚠ AVVERTENZA: I produttori di ghiaccio e/o distributori d'acqua devono essere collegati a un condotto di alimentazione che fornisca soltanto acqua potabile, con una pressione dell'acqua compresa tra 0,17 e 0,81 MPa (1,7 e 8,1 bar).

⚠ Non conservare all'interno dell'apparecchio sostanze esplosive quali bombolette spray con propellente infiammabile.

⚠ Non ingerire il liquido (atossico) contenuto negli accumulatori di freddo (presenti in alcuni modelli). Non mangiare cubetti di ghiaccio o ghiaccioli subito dopo averli tolti dal congelatore poiché potrebbero causare bruciature da freddo.

⚠ Per i prodotti che prevedono l'uso di un filtro aria all'interno di un coperchio ventola accessibile, il filtro deve essere sempre in posizione quando il frigorifero è in funzione.

⚠ Non conservare nel comparto congelatore alimenti liquidi in contenitori di vetro, perché questi potrebbero rompersi.

Non ostruire la ventola (se presente) con gli alimenti. Dopo avere introdotto gli alimenti, assicurarsi che le porte dei compartimenti si chiudano bene, in particolare la porta del comparto congelatore.

⚠ Sostituire non appena possibile le guarnizioni danneggiate.

⚠ Utilizzare il comparto frigorifero solo per la conservazione di alimenti freschi e il comparto congelatore solo per la conservazione di alimenti congelati, la congelazione di cibi freschi e la produzione di cubetti di ghiaccio.

⚠ Non conservare alimenti senza confezione a contatto diretto con le superfici del frigorifero o del congelatore.

Gli apparecchi possono essere dotati di compartimenti speciali (compartimento cibi freschi, comparto zero gradi, ecc.). Se non altrimenti indicato nel libretto del prodotto, questi compartimenti possono essere rimossi mantenendo prestazioni equivalenti.

⚠ Il C-Pentano è utilizzato come agente dilatante nella schiuma isolante ed è un gas infiammabile.

Di seguito sono descritti i compartimenti dell'apparecchio più adatti per la conservazione di specifici tipi di alimenti tenendo conto della diversa distribuzione delle temperature:

- Compartimento frigorifero:

- 1) Area superiore del comparto frigorifero & porta - zona temperata: Conservazione di frutta tropicale, lattine, bevande, uova, salse, sottaceti, burro, conserve
- 2) Area centrale del comparto

frigorifero - zona fredda:

Conservazione di formaggi, latte, latticini, piatti pronti, yogurt

3) Area inferiore del comparto

frigorifero - zona più fredda:

Conservazione di affettati, dessert, carne, pesce, semifreddi, pasta fresca, panna acida, pesto/sughi, piatti cucinati, creme dolci, budini e formaggi a pasta molle 4) Cassetto frutta & verdura nella parte bassa del comparto frigorifero: Conservazione di frutta e verdura (esclusi i frutti tropicali)

5) Comparto refrigerante: Il cassetto più freddo è indicato solo per la conservazione di carne e pesce

- Comparto congelatore:

Il comparto a 4 stelle (****) è adatto per congelare gli alimenti che si trovano a temperatura ambiente e per conservare i surgelati, perché la temperatura è distribuita in modo uniforme nell'intero comparto. I surgelati acquistati hanno la data di scadenza stampata sulla confezione. Questa data tiene conto del tipo di alimento e deve essere perciò rispettata. Le durate di conservazione consigliate per gli alimenti freschi sono le seguenti: 1-3 mesi per formaggi, crostacei, gelati, salumi, latte, liquidi freschi; 4 mesi per bistecche o tagli di carne (manzo, agnello, suino); 6 mesi per burro o margarina, pollame (pollo, tacchino); 8-12 mesi per frutta (esclusi gli agrumi), arrostiti di carne (manzo, suino, agnello), verdure.

Le date di scadenza riportate sulle confezioni degli alimenti conservati nella zona a 2 stelle devono essere obbligatoriamente rispettate.

Per evitare la contaminazione degli alimenti, osservare le seguenti indicazioni:

- L'apertura prolungata della porta può causare un considerevole aumento della temperatura nei comparti dell'apparecchio.

- Pulire periodicamente le superfici che possono entrare a contatto con gli alimenti e i sistemi di scarico accessibili.

- Pulire i serbatoi dell'acqua se non vengono usati per 48 ore; se l'acqua non viene prelevata per 5 giorni, sciacquare completamente il sistema collegato alla rete idrica.

- Conservare in frigorifero la carne e il pesce crudi in recipienti adatti, in modo che non entrino a contatto con gli altri alimenti e non perdano liquidi.

- I comparti per surgelati con due stelle sono adatti per la conservazione degli alimenti pre-congelati, la conservazione o la produzione di gelato e la produzione di cubetti di ghiaccio.

- Non congelare gli alimenti freschi nei comparti a una, due o tre stelle.

- Se l'apparecchio refrigerante deve essere lasciato vuoto a lungo, si raccomanda di spegnere, sbrinare, pulire e asciugare l'apparecchio e di lasciare la porta aperta per impedire la formazione di muffe.

INSTALLAZIONE

⚠ Per evitare il rischio di lesioni personali, le operazioni di movimentazione e installazione dell'apparecchio devono essere eseguite da almeno due persone. Per evitare rischi di taglio, utilizzare guanti protettivi per le operazioni di disimballaggio e installazione.

⚠ L'installazione, comprendente anche eventuali raccordi per l'alimentazione idrica e i collegamenti elettrici, e gli interventi di riparazione

devono essere eseguiti da personale qualificato. Non riparare né sostituire alcuna parte dell'apparecchio a meno che ciò non sia espressamente indicato nel manuale d'uso.

Tenere i bambini a distanza dal luogo dell'installazione. Dopo aver disimballato l'apparecchio, assicurarsi che non sia stato danneggiato durante il trasporto. In caso di problemi, contattare il rivenditore o il Servizio Assistenza più vicino. A installazione completata, conservare il materiale di imballaggio (parti in plastica, polistirolo, ecc.) al di fuori della portata dei bambini per evitare possibili rischi di soffocamento. Per evitare rischi di scosse elettriche, prima di procedere all'installazione scollegare l'apparecchio dalla rete elettrica. Durante l'installazione, accertarsi che l'apparecchio non possa danneggiare il cavo di alimentazione e causare così rischi di scosse elettriche.

Attivare l'apparecchio solo dopo avere completato la procedura di installazione.

⚠ Nello spostare l'apparecchio, fare attenzione per evitare di danneggiare i pavimenti (ad esempio di parquet). Installare l'apparecchio su un pavimento in grado di sostenerne il peso e in un ambiente adatto alle sue dimensioni e al suo utilizzo. Controllare che l'apparecchio non sia vicino a una fonte di calore e che i quattro piedini siano stabili e bene in appoggio sul pavimento, regolandoli se necessario; controllare inoltre che l'apparecchio sia perfettamente in piano usando una livella a bolla d'aria.

Attendere almeno due ore prima di attivare l'apparecchio, per dare modo al circuito refrigerante di essere perfettamente efficiente.

⚠ **AVVERTENZA:** Quando si posiziona l'apparecchio, fare attenzione a non incastrare o danneggiare il cavo di alimentazione.

⚠ **AVVERTENZA:** per evitare pericoli dovuti all'instabilità dell'apparecchio, posizionarlo o fissarlo attenendosi alle istruzioni del produttore.

È vietato posizionare il frigorifero in modo che la sua parete posteriore (bobina del condensatore) entri a contatto con il tubo metallico di un piano di cottura a gas, con le tubazioni metalliche del gas o dell'acqua o con cavi elettrici.

⚠ Per garantire un'adeguata ventilazione, lasciare i lati e la parte superiore dell'apparecchio sufficientemente distanziati dalla parete. Per impedire l'accesso alle superfici calde, la distanza fra il lato posteriore dell'apparecchio e la parete retrostante dovrebbe essere di 50 mm. Uno spazio inferiore determinerà un maggiore consumo energetico dell'apparecchio.

Durante l'installazione, staccare il cavo di alimentazione dal gancio del condensatore prima di collegare il prodotto alla rete elettrica.

AVVERTENZE ELETTRICHE

⚠ Deve essere possibile scollegare l'apparecchio dalla rete elettrica disinserendo la spina, se questa è accessibile, o tramite un interruttore multipolare installato a monte della presa nel rispetto dei regolamenti elettrici vigenti; inoltre, la messa a terra dell'apparecchio deve essere conforme alle norme di sicurezza elettrica nazionali.

⚠ Non utilizzare cavi di prolunga, prese multiple o adattatori. Una volta terminata l'installazione, i componenti elettrici non dovranno più essere accessibili. Non utilizzare

l'apparecchio quando si è bagnati oppure a piedi nudi.

Non accendere l'apparecchio se il cavo di alimentazione o la spina sono danneggiati, se si osservano anomalie di funzionamento o se l'apparecchio è caduto o è stato danneggiato.

 Se il cavo di alimentazione è danneggiato, deve essere sostituito con uno dello stesso tipo dal produttore, da un centro di assistenza autorizzato o da un tecnico qualificato per evitare situazioni di pericolo o rischi di scosse elettriche.

 Accertarsi che la tensione elettrica indicata sulla targhetta matricola dell'apparecchio corrisponda a quella della propria abitazione.

 **AVVERTENZA:** Non disporre prese multiple o alimentatori portatili sul retro dell'apparecchio.

PULIZIA E MANUTENZIONE

 **AVVERTENZA:** Per evitare rischi di folgorazione, prima di qualsiasi intervento di manutenzione accertarsi che l'apparecchio sia spento e scollegato dall'alimentazione elettrica; inoltre, non usare in nessun caso pulitrici a getto di vapore.

 Non usare detergenti abrasivi o aggressivi quali ad esempio spray per vetri, creme abrasive, liquidi infiammabili, cere, detergenti concentrati, sbiancanti o detersivi contenenti prodotti derivati dal petrolio sulle parti in plastica, gli interni, i rivestimenti delle porte o le guarnizioni. Non utilizzare carta da cucina, spugnette abrasive o altri strumenti di pulizia aggressivi.

SMALTIMENTO DEL MATERIALE DI IMBALLAGGIO

Il materiale di imballaggio è riciclabile al 100% ed è contrassegnato dal simbolo del riciclaggio .

Le varie parti dell'imballaggio devono pertanto

essere smaltite responsabilmente e in stretta osservanza delle norme stabilite dalle autorità locali.

SMALTIMENTO DEGLI ELETTRODOMESTICI

Questo prodotto è stato fabbricato con materiale riciclabile o riutilizzabile.

Smaltire il prodotto rispettando le normative locali in materia. Per ulteriori informazioni sul trattamento, il recupero e il riciclaggio degli elettrodomestici, contattare l'ufficio locale competente, il servizio di raccolta dei rifiuti domestici o il negozio presso il quale il prodotto è stato acquistato. Questo apparecchio è contrassegnato in conformità alla Direttiva Europea 2012/19/UE sui rifiuti di apparecchiature elettriche ed elettroniche (RAEE). Provvedendo al corretto smaltimento del prodotto si contribuirà ad evitare potenziali conseguenze negative sull'ambiente e sulla salute umana.

Questo simbolo  sul prodotto o sulla documentazione di accompagnamento indica che il prodotto non deve essere trattato come rifiuto domestico, ma deve essere consegnato presso l'ideale punto di raccolta per il riciclaggio di apparecchiature elettriche ed elettroniche.

CONSIGLI PER IL RISPARMIO ENERGETICO

Per garantire un'adeguata ventilazione, seguire le istruzioni di installazione.

Una ventilazione insufficiente sul retro dell'apparecchio provoca un aumento del consumo energetico e una riduzione dell'efficienza del raffreddamento.

L'apertura frequente delle porte può causare un aumento del consumo di energia.

La temperatura interna dell'apparecchio e il consumo energetico possono variare anche in funzione della temperatura ambiente e del luogo di installazione. Questi fattori devono essere presi in considerazione quando si imposta il termostato. Ridurre allo stretto necessario l'apertura delle porte. Per scongelare prodotti surgelati, collocarli nel comparto frigorifero.

La bassa temperatura dei prodotti surgelati raffredda gli alimenti nel comparto frigorifero. Fare raffreddare alimenti e bevande calde prima di introdurli nell'apparecchio.

Il posizionamento dei ripiani nel frigorifero non ha effetto sull'utilizzo efficiente dell'energia. Collocare gli alimenti sui ripiani in maniera da assicurare un'adeguata circolazione dell'aria (gli alimenti non devono essere a contatto tra di loro e non devono essere a contatto con la parete posteriore interna).

Si può aumentare la capacità dell'area di conservazione di alimenti surgelati togliendo i cestelli e, se presente, il ripiano Stop Frost.

I rumori provenienti dal compressore che sono descritti come rumori normali nella Guida rapida del prodotto non devono destare preoccupazione.

FUNZIONI E POSSIBILITA'

Informazioni sulla Tecnologia Less Frost

Grazie all'evaporatore arrotondato, la tecnologia Less Frost offre un raffreddamento più efficiente, meno necessità di scongelamento manuale ed un ambiente di conservazione più flessibile.

Impostazione termostato

Il termostato regola automaticamente la temperatura interna degli scomparti frigorifero e freezer. Ruotando la manopola dalla posizione 1 alla 5, la temperatura può essere progressivamente raffreddata.

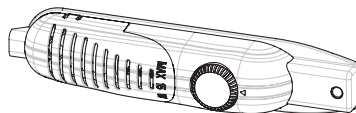

Nota importante: non cercare di ruotare la manopola oltre 1 posizione, in quanto bloccherà il dispositivo.

- Per la conservazione a breve termine del cibo nello scomparto freezer, posizionare la manopola tra 1 e 3
- Per la conservazione a lungo termine del cibo nello scomparto freezer, posizionare la manopola da 3 a 4.
- Per refrigerare il cibo fresco. L'apparecchio lavorerà più a lungo. Di conseguenza una volta raggiunta la condizione di freddo si deve tornare alla posizione precedente. (5)

Impostazioni della temperatura del frigorifero

- Avvertenza: la temperatura dello scomparto frigo può essere alterata dalla temperatura ambiente, dalla temperatura del cibo appena inserito e dal numero di volte che lo sportello viene aperto. Se necessario, modificare le impostazioni della temperatura.
- Non consigliamo di usare il frigorifero in ambienti dove la temperatura è inferiore ai 10°C per non influire sulla sua efficacia.
- L'impostazione del termostato deve essere effettuata considerando la frequenza con cui la porta del frigo e del freezer viene aperta e chiusa, la quantità di cibo conservato e l'ambiente in cui si trova il frigorifero.
- Il frigo deve essere attivato per un massimo di 24 ore in base alla temperatura ambiente senza interruzioni dopo essere stato acceso per raffreddarsi completamente. In questo periodo, non aprire spesso i portelli del frigo e non posizionarvi troppi alimenti.
- Viene applicata una funzione di ritardo di 5 minuti per evitare danni al compressore del frigo, quando si estrae la spina e la si ricollega o per metterlo nuovamente in funzione dopo un guasto elettrico. Il frigo inizierà a funzionare normalmente dopo 5 minuti.
- Il frigo è progettato per funzionare con intervalli a temperatura ambiente stabiliti negli standard in base alla classe climatica indicata nell'etichetta informativa. Consigliamo di non usare il frigorifero in ambienti la cui temperatura non sia compresa fra i limiti indicati per non influire sull'efficacia di raffreddamento.
- Questa strumentazione è stata progettata per essere usata a temperatura ambiente nell'intervallo 16°C - 32°C.

| Climatic Class | Amb. T. (°C) |
|----------------|-------------------|
| SN: | From 10 to 32 °C |
| ST: | From 16 to 38 °C; |
| N: | From 16 to 32 °C |
| T: | From 16 to 43 °C |

Accessori

Vassoio per il ghiaccio

- Riempire il vassoio di acqua ed inserirlo nello scomparto freezer.
- Una volta che l'acqua si è trasformata in ghiaccio, è possibile agire sul vassoio come sotto indicato per far fuoriuscire i cubetti.



Raschietto in plasticar

Dopo un certo periodo di tempo, in alcune parti dello scomparto congelatore si formerà la brina. La brina che si accumula nello scomparto del congelatore deve essere rimossa periodicamente. Utilizzare il raschietto di plastica in dotazione.

Non usare oggetti metallici per questa operazione. Potrebbero danneggiare il circuito del frigorifero causando danni irreparabili al dispositivo.



Le descrizioni nelle immagini e nel testo della sezione potrebbero variare in base al modello di frigorifero.

SISTEMAZIONE DEL CIBO NEL FRIGORIFERO

Scomparto frigo

- Per ridurre l'umidità ed il conseguente aumento di brina non inserire mai nel frigorifero liquidi in contenitori aperti. La brina tende a concentrarsi nelle parti più fredde dell'evaporatore e questo richiederebbe col passare del tempo operazioni di sbrinamento sempre più frequenti.
- Non inserire mai nel frigorifero cibo caldo. Il cibo ancora caldo deve essere lasciato raffreddare a temperatura ambiente e deve disporre di un'adeguata circolazione d'aria nello scomparto frigo.
- Assicurarsi che niente sia posto a contatto con la parete posteriore poiché ciò potrebbe causare brina e gli oggetti potrebbero attaccarsi alla parete. Non aprire la porta del frigorifero con troppa frequenza.
- Sistemare la carne ed il pesce pulito (impacchettati o avvolti in fogli di plastica), da usarsi entro 1-2 giorni, nella parte inferiore dello scomparto frigo (che si trova sopra lo scomparto frutta e verdura) poiché questa è la parte più fredda che assicura le migliori condizioni di conservazione.
- La frutta e la verdura possono essere inserite nel loro scomparto senza essere impacchettate.

Scomparto freezer

- Il freezer viene utilizzato per la conservazione per un lungo periodo di tempo di cibi surgelati o congelati e per la conservazione dei cubetti di ghiaccio.
- Per congelare il cibo fresco, assicurarsi che la maggior parte della superficie del cibo da congelare sia in contatto con la superficie raffreddante.
- Non mettere il cibo fresco a contatto con quello congelato in quanto questo potrebbe provocare lo scongelamento del cibo già congelato.
- Quando desiderate congelare del cibo fresco (ad es. carne, pesce, carne trita), suddividetelo in porzioni da usarsi di volta in volta.
- Quando l'apparecchio è stato sbrinato, riponete il cibo nel freezer e ricordate di consumarlo entro un breve periodo di tempo.
- Non inserire mai cibo caldo nello scomparto freezer. Questo provocherebbe danno al cibo congelato.
- Per la conservazione dei cibi congelati, è importante seguire le istruzioni stampate sull'imballo dei cibi congelati e, in mancanza di tali istruzioni, il cibo non dovrebbe essere conservato per più di 3 mesi dalla data dell'acquisto.
- Al momento dell'acquisto di cibi congelati, assicurarsi che questi siano stati congelati a temperature adeguate e soprattutto che l'involucro sia intatto.
- I cibi congelati devono essere trasportati in contenitori adatti per conservarne la qualità e devono essere riposti nello scomparto freezer del frigorifero il più presto possibile.
- Se l'involucro del cibo congelato mostra segni di umidità o un anomalo rigonfiamento, è probabile che non sia stato precedentemente conservato ad una temperatura adeguata e che il contenuto sia deteriorato.
- La durata della conservazione dei cibi congelati dipende dalla temperatura dell'ambiente, dall'impostazione del termostato, da quanto spesso la porta viene aperta, dal tipo di cibo e dal tempo richiesto per il trasporto del prodotto dal negozio a casa. Seguire sempre le istruzioni stampate sull'involucro e non superare mai la durata massima di conservazione indicata.
- **Avvertenza:** non è facile aprire nuovamente la porta del freezer quando è stata appena chiusa. Questo è normale! Una volta ristabilite le normali condizioni, la porta potrà essere aperta nuovamente con facilità.

PULIZIA E MANUTENZIONE

- Scollegare l'apparecchio dall'alimentazione prima di effettuare la pulizia.
- Non pulire l'apparecchio versandovi sopra dell'acqua, ma pulirlo con un apposito prodotto liquido ed un panno bagnato.
- Lo scomparto frigo deve essere pulito periodicamente utilizzando una soluzione di bicarbonato di sodio disciolto in acqua tiepida.
- Pulire gli accessori separatamente con sapone ed acqua. Non lavarli in lavastoviglie.
- Non usare prodotti abrasivi e detergenti. Dopo il lavaggio, risciacquare con acqua pulita ed asciugare accuratamente. Una volta terminate le operazioni di pulizia, reinserire la spina con le mani asciutte. Il condensatore dovrebbe essere pulito con una scopa almeno una volta all'anno per risparmiare energia ed aumentare la resa dell'apparecchio.



Sbrinamento

Scomparto frigo:

- Lo sbrinamento avviene automaticamente nello scomparto frigo durante il funzionamento; l'acqua di sbrinamento viene raccolta nel vassoio di evaporazione ed evapora automaticamente.
- Il vassoio di evaporazione ed il foro di scarico devono essere puliti periodicamente per evitare che l'acqua si raccolga sul fondo del frigorifero e fuoriuscire.
- E' anche possibile versare mezzo bicchiere d'acqua attraverso il foro di scarico per pulirlo all'interno.

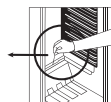
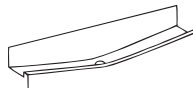

Scomparto freezer:

- La brina che si accumula nello scomparto freezer deve essere rimossa periodicamente. (Utilizzare il raschietto in plastica che viene fornito con l'apparecchio) Lo scomparto freezer deve essere pulito allo stesso modo dello scomparto frigo, con operazioni di sbrinamento dello scomparto almeno due volte all'anno.

A questo scopo:

- Il giorno precedente allo sbrinamento, impostare il termostato sulla posizione "5" per congelare completamente i cibi.
- Durante lo sbrinamento, i cibi congelati devono essere avvolti in numerosi strati di carta e tenuti in un luogo freddo. L'inevitabile risalita di temperatura abbrevierà la durata della loro conservazione. Ricordare di usare questi cibi entro un periodo di tempo relativamente breve.
- Impostare la manopola del termostato sulla posizione "*" o staccare la spina dell'apparecchio, lasciare la porta aperta fino a sbrinamento completato.
- Eventualmente per accelerare il processo di sbrinamento si possono inserire nello scomparto freezer una o due bacinelle di acqua calda i cui vapori possono aiutare lo sbrinamento.
- Asciugare accuratamente l'interno dell'apparecchio ed impostare il termostato alla posizione massima.

Sostituzione della lampadina

Quando si vuole sostituire la luce del frigorifero:

1. Staccare la spina di alimentazione,
2. Premere i ganci sui lati del coprilampada e rimuoverlo.
3. Cambiare la lampadina con quella nuova non superiore ai 15 W.
4. Riposizionare il coprilampada ed attendere 5 minuti prima di inserire nuovamente la spina dell'apparecchio nella presa di alimentazione.

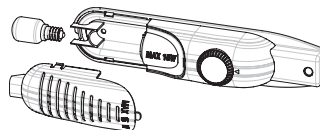

Sostituzione delle luci LED

Se il frigorifero è dotato di luci LED, contattare l'help desk poiché devono essere sostituite solo da personale autorizzato.

TRASPORTO E SPOSTAMENTO DELL'APPARECCHIO

Trasporto e spostamento dell'apparecchio

- L'imballo originale ed il polistirolo espanso (PS) possono essere conservati, se necessario.
- Durante il trasporto l'apparecchio deve essere legato con un largo nastro o una fune resistente.
- Durante il trasporto devono essere applicate le norme indicate sulla scatola di cartone.
- Prima del trasporto o dello spostamento dell'apparecchio dalla sua vecchia sistemazione, tutti gli oggetti mobili (ad es. ripiani, contenitore frutta-verdura,...) devono essere tolti o fissati con strisce adesive per prevenire urti.

Riposizionamento della porta

- Nel caso in cui la direzione di apertura della porta del frigorifero possa essere modificata, contattare l'Assistenza Autorizzata più vicina per far modificare la direzione di apertura..

PRIMA DI CHIAMARE IL SERVIZIO ASSISTENZA

Se il frigorifero non funziona correttamente, potrebbe trattarsi di un problema minore, effettuare un controllo su quanto segue, prima di chiamare un elettricista, risparmiando così tempo e denaro.

Che cosa fare se il frigorifero non funziona:

Controllare che:

- Ci sia corrente;
- L'interruttore generale dell'abitazione non sia scollegato;
- L'impostazione del termostato non sia sullo "4";
- La presa non sia inadeguata. Per effettuare questo controllo collegare alla presa un altro apparecchio e verificarne il funzionamento.

Il frigorifero non funziona in modo adeguato :

- L'apparecchio non sia sovraccarico,
- Le porte siano perfettamente chiuse,
- Non ci sia polvere sul condensatore,
- Ci sia sufficiente spazio intorno al frigorifero.

Se si avverte rumore:

Il gas refrigerante in circolo nel frigorifero può produrre un leggero rumore (gorgoglii) anche se il compressore non è in funzione. Non è il caso di preoccuparsi poiché questo è normale. Se i suoni prodotti sono differenti controllare che:

- L'apparecchio sia ben livellato
- La parte posteriore non sia in contatto con alcunché.
- Non ci sia una vibrazione degli oggetti nel frigorifero.

In presenza di acqua nella parte inferiore del frigo controllare che:

- Il foro di scarico dell'acqua di sbrinamento non sia occluso (Utilizzare lo scovolo per pulire il foro di scarico)

Avvertenze

- Per aumentare lo spazio e migliorare l'estetica, la "sezione refrigerante" di questo apparecchio è posizionata all'interno della parete posteriore dello scomparto frigo. Quando l'apparecchio è in funzione, questa parete è ricoperta di brina o di gocce d'acqua a secondo che il compressore sia o meno in funzione. Non è il caso di preoccuparsi. Si tratta di un fatto normale. L'apparecchio deve essere sbrinato solo se lo strato di brina che si forma sulla parete risultasse eccessivamente spesso.
- Se l'apparecchio rimane inattivo per un lungo periodo (ad esempio durante le vacanze estive), sbrinare e pulire il frigorifero lasciando la porta aperta per prevenire la formazione di muffa e cattivo odore.
- Disattivare completamente l'apparecchio, staccando la spina dalla presa principale (tale operazione deve essere svolta quando si desidera pulire l'apparecchio o quando il prodotto rimane disattivato per un lungo periodo di tempo).

Suggerimenti per risparmiare energia

- 1.** Installare il dispositivo in una stanza fresca, ben ventilata, ma non direttamente esposto alla luce solare e non vicino a fonti di calore (radiatori, fornelli, ecc.). In caso contrario, servirsi di una piastra isolante.
- 2.** Consentire ai cibi e alle bevande calde di raffreddarsi fuori dal frigorifero.
- 3.** In fase di scongelamento di alimenti congelati, posizionarli nel comparto frigorifero. La bassa temperatura degli alimenti surgelati aiuterà a rinfrescare il comparto frigo. In questo modo sarà possibile risparmiare energia. Nel caso in cui il cibo surgelato venga posizionato al di fuori del frigorifero si potrebbe verificare uno spreco di energia.
- 4.** In fase di posizionamento di bevande e liquidi, è sempre opportuno coprirli. In caso contrario si assisterà a un aumento dell'umidità all'interno dell'elettrodomestico. Il tempo necessario per raffreddarli, quindi, aumenta. Coprendo i liquidi si contribuisce inoltre a conservarne il gusto e il sapore.
- 5.** In fase di posizionamento di alimenti e bevande, tenere aperta la porta del frigo il meno possibile.
- 6.** Tenere chiusi i coperchi dei comparti con temperature diverse (ad esempio comparto per frutta e verdura, comparto refrigerante, ecc.).
- 7.** La guarnizione della porta deve essere pulita e flessibile. Se usurata, provvedere alla sostituzione della stessa.

COMPONENTI DELL'ELETTRODOMESTICO E SCOMPARTI (TM 55 cm / 140cm)

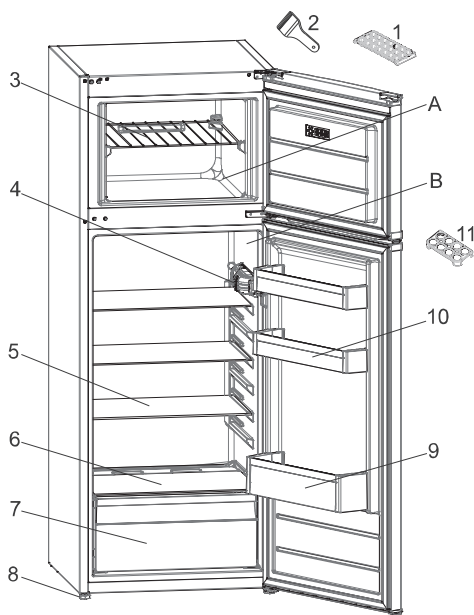

Questa presentazione è puramente informativa sui componenti dell'apparecchio.
I componenti potrebbero variare a seconda del modello dell'apparecchio.

- A. SCOMPARTO FREEZER
- B. SCOMPARTO FRIGO

- 1. Vassoio ghiaccio
- 2. Raschietto di plastica
- 3. Ripiano freezer
- 4. Scatola termostato
- 5. Ripiano frigo
- 6. Copertura scomparto frutta / verdura
- 7. Contenitore per frutta e verdura
- 8. Piedino regolabile
- 9. Scomparto per le bottiglie
- 10. Scomparto per burro/formaggi
- 11. Scomparto per per le uova

VEILIGHEIDSVORSCHRIFTEN

Belangrijk moet worden gelezen en in acht genomen

Lees voordat u het apparaat gaat gebruiken deze veiligheidsinstructies.

Bewaar ze in de buurt voor toekomstige raadpleging.

Deze instructies en het apparaat zelf zijn voorzien van belangrijke veiligheidsaanwijzingen, die te allen tijde moeten worden opgevolgd.

De fabrikant kan niet aansprakelijk gesteld worden voor schade die het gevolg is van het niet opvolgen van deze veiligheidsinstructies, oneigenlijk gebruik of een foute programmering van de regelknoppen.

⚠ Heel kleine kinderen (0-3 jaar) moeten uit de buurt van het apparaat blijven. Jonge kinderen (3-8 jaar) moeten uit de buurt van het apparaat blijven, tenzij ze de hele tijd onder toezicht staan.

Kinderen vanaf 8 jaar en personen met verminderde fysieke, sensorische of mentale vermogens of gebrek aan ervaring en kennis, mogen dit apparaat gebruiken indien ze onder toezicht staan of instructies hebben ontvangen over veilig gebruik en de mogelijke gevaren ervan begrijpen. Kinderen mogen niet spelen met het apparaat. De reiniging en het onderhoud mogen niet door kinderen worden uitgevoerd zonder toezicht. Kinderen van 3 tot 8 jaar mogen etenswaren uit de koelapparatuur halen en er in leggen.

TOEGESTAAN GEBRUIK

⚠ **VOORZICHTIG:** Het apparaat is niet geschikt voor inwerkingstelling met een externe schakelaar zoals een timer, of een afzonderlijk systeem met afstandsbediening.

⚠ Dit apparaat is bedoeld voor gebruik in huishoudelijke en gelijkaardige toepassingen zoals:

personeelskeukens in winkels, kantoren en overige werkomgevingen; in landbouwbedrijven; door klanten in hotels, motels, bed & breakfast en andere verblijfsomgevingen.

⚠ Dit apparaat is niet geschikt voor een professioneel gebruik. Gebruik het apparaat niet buiten.

⚠ De lamp die in het apparaat wordt gebruikt is specifiek ontworpen voor huishoudapparaten en is niet geschikt voor ruimteverlichting (EG Verordening 244/2009).

⚠ Het apparaat is bedoeld voor gebruik op plaatsen waar de temperatuur binnen het volgende bereik komt, conform de klimaatklasse op het typeplaatje.

Mogelijk werkt het apparaat niet correct indien het lange tijd op een temperatuur buiten het aangegeven bereik wordt gebruikt.

Omgevingstemperaturen van klimaatklasse:

SN: van 10 tot 32 °C
ST: van 16 tot 38 °C;
N: van 16 tot 32 °C
T: van 16 tot 43 °C





Dit apparaat bevat geen CFK. Het koelcircuit bevat R600a (HC). Apparaten met Isobutaan (R600a): isobutaan is een natuurlijk gas dat geen schadelijke invloed heeft op het milieu, maar wel ontvlambaar is. Zorg er daarom voor dat de koelcircuitleidingen niet beschadigd raken, vooral wanneer het koelcircuit geleidigd wordt.

⚠ **WAARSCHUWING:** Beschadig de koelcircuitleidingen van het apparaat niet.

 **WAARSCHUWING:** Houd de ventilatieopeningen in de behuizing van het apparaat of in de ingebouwde structuur vrij van obstakels.

 **WAARSCHUWING:** Gebruik geen mechanische, elektrische of chemische middelen behalve de middelen aanbevolen door de fabrikant om het ontdooiproces te versnellen.

 **WAARSCHUWING:** Gebruik of plaats geen elektrische apparaten binnenin de apparaatcompartimenten indien deze niet het type zijn dat uitdrukkelijk is goedgekeurd door de Fabrikant.

 **WAARSCHUWING:** IJsmakers en/of waterdispensers die niet rechtstreeks op het waterleidingnet zijn aangesloten, mogen uitsluitend met drinkwater worden gevuld.

 **WAARSCHUWING:** Automatische ijsmakers en/of waterdispensers moeten worden aangesloten op een waterleidingnet dat uitsluitend drinkwater levert, met een waterdruk tussen 0,17 en 0,81 MPa (1,7 en 8,1 bar).

 Sla geen ontplofbare stoffen zoals spuitbussen op en gebruik geen benzine of andere brandbare materialen in of in de buurt van het apparaat.

 Slik de (niet-giftige) vloeistof uit de vrieselementen niet in (bij enkele modellen). Eet geen ijsblokjes of waterijsjes die net uit de vriezer komen, aangezien deze vriesbrandwonden kunnen veroorzaken.

 Bij producten ontworpen voor gebruik met een luchtfilter in een toegankelijke ventilatorafdekking, moet het filter altijd zijn aangebracht wanneer de koelkast in bedrijf is.

 Bewaar geen glazen containers met vloeistoffen in het diepvriescompartiment, omdat ze kunnen breken.

Blokkeer de ventilator (indien aanwezig) niet met levensmiddelen. Nadat de levensmiddelen in het apparaat zijn geplaatst dient gecontroleerd te worden of de deuren van de vakken goed sluiten, met name de deur van het vriesvak.

 Een beschadigde afdichting dient zo snel mogelijk vervangen te worden.

 Gebruik het koelkastcompartiment uitsluitend voor het bewaren van vers voedsel en het diepvriescompartiment uitsluitend voor het bewaren van bevroren voedsel, het invriezen van vers voedsel en het maken van ijsblokjes.

 Vermijd het bewaren van onverpakt voedsel in direct contact met interne oppervlakken van de koelkast- of diepvriescompartimenten. Apparaten kunnen over speciale compartimenten beschikken (vak voor verse etenswaar, nul gradenvak,...). Indien niet anders gespecificeerd in de productbeschrijving, kunnen deze compartimenten verwijderd worden zonder dat hierdoor de prestaties veranderen.



C-pentaaan wordt gebruikt als blaasmiddel in het isolatieschuim en is een licht ontvlambaar gas.

Rekening houdend met de temperatuursverschillen in de verschillende koelkastcompartimenten, kunnen etenswaren het beste als volgt worden bewaard:

- Koelkastcompartiment:
1) Bovenste gedeelte van het koelkastcompartiment & deurtemperatuurzone: Bewaar

tropisch fruit, blikjes, drankjes, eieren, sauzen, augurken, boter, jam

2) Middengedeelte van het koelkastcompartiment - koele zone: Bewaar kaas, melk, zuivelproducten, delicatessen, yoghurt

3) Onderste gedeelte van het koelkastcompartiment - koelste zone: Bewaar vleeswaren, desserts, vlees en vis, cheesecake, verse pasta, zure room, pesto/salsa, zelfgemaakte gerechten, banketbakkersroom, pudding en roomkaas

4) Lade voor groente & fruit onderin het koelkastcompartiment: Bewaar groenten en fruit (geen tropisch fruit)

5) Koelcompartiment: Bewaar vlees en vis alleen in deze koudste lade

- Diepvriescompartiment: De zone met 4 sterren (****) is geschikt voor het invriezen van levensmiddelen op omgevingstemperatuur en voor het bewaren van ingevroren etenswaren, aangezien de temperatuur gelijkmatig is verdeeld over het hele compartiment. De houdbaarheidsdatum van gekochte diepvriesproducten staat op de verpakking vermeld. Deze datum houdt rekening met het type voedsel dat wordt bewaard, en moet daarom worden aangehouden. Verse etenswaren kunnen worden bewaard voor de onderstaande periodes: 1-3 maanden voor kaas, schaaldieren, ijs, ham/worst, melk, verse vloeistoffen; 4 maanden voor biefstuk of koteletten (rund, lam, varken); 6 maanden voor boter of margarine en gevogelte (kip, kalkoen); 8-12 maanden voor fruit (behalve citrusvruchten), gebraden vlees (rund, varken, lam), groenten. De houdbaarheidsdatum op de verpakking van etenswaren in de 2-sterrenzone moeten worden aangehouden.

Houd rekening met de volgende punten om voedselbesmetting te voorkomen:

- Het langdurig openen van de deur kan de temperatuur in de compartimenten van het apparaat aanzienlijk verhogen.
- Reinig regelmatig oppervlakken die in contact kunnen komen met etenswaren, evenals toegankelijke afvoersystemen.
- Reinig watertanks als ze 48 uur niet zijn gebruikt; spoel het watersysteem dat is aangesloten op een watertoevoer als er gedurende 5 dagen geen water is gebruikt.
- Bewaar rauw vlees en rauwe vis in geschikte bewaarbakken in de koelkast, om contact met (of druppelen op) andere etenswaren te voorkomen.
- Vriescompartimenten met twee sterren zijn geschikt voor het bewaren van reeds ingevroren voedsel en voor het bewaren of maken van ijs en ijsblokjes.
- Vries geen verse etenswaren in in compartimenten met één, twee of drie sterren.
- Als het koelapparaat gedurende lange perioden leeg blijft, schakel het dan uit, ontdooi het, maak het schoon, laat het drogen en laat de deur open om te voorkomen dat zich schimmel in het apparaat vormt.

INSTALLATIE

⚠ Het apparaat moet gehanteerd en geïnstalleerd worden door twee of meer personen - risico van verwondingen. Gebruik beschermende handschoenen om uit te pakken en te installeren - risico van snijwonden.

⚠ Laat de installatie, m.i.v. de aansluiting op het waternet (indien van toepassing), de elektrische

aansluitingen en reparaties door een gekwalificeerd technicus verrichten. Repareer of vervang geen enkel onderdeel van het apparaat, behalve als dit expliciet aangegeven wordt in de gebruikershandleiding. Houd kinderen uit de buurt van de installatieplaats. Controleer na het uitpakken van het apparaat of het tijdens het transport geen beschadigingen heeft opgelopen. Neem in geval van twijfel contact op met uw leverancier of de dichtstbijzijnde Whirlpool Consumentenservice. Na de installatie moet het verpakkingsmateriaal (plastic, piepschuim enz.) buiten het bereik van kinderen bewaard worden - risico voor verstikking. Het apparaat moet worden losgekoppeld van het elektriciteitsnet voordat u installatiewerkzaamheden uitvoert - risico voor elektrocutie. Tijdens de installatie dient u ervoor te zorgen dat het apparaat de voedingskabel niet beschadigd - risico voor brand of elektrocutie. Activeer het apparaat alleen als de installatie is voltooid.

⚠ Zorg dat u de vloer (bijv. parket) niet beschadigt tijdens het verplaatsen van het apparaat. Installeer het apparaat op een vloer of steun die sterk genoeg is om het gewicht te kunnen hebben, en op een plaats die geschikt is voor grootte en gebruik. Controleer of het apparaat niet vlak naast een warmtebron staat en of de vier pootjes stevig op de vloer rusten, stel ze naar wens af en controleer of het apparaat exact horizontaal staat en gebruik hiervoor een waterpas. Wacht minstens twee uur alvorens het apparaat in te schakelen om zeker te stellen dat het koelcircuit volledig efficiënt is.

⚠ **WAARSCHUWING:** Zorg er bij het plaatsen van het apparaat voor dat

de voedings snoer niet geklemd zit of beschadigd is.

⚠ **WAARSCHUWING:** Om gevaar als gevolg van instabiliteit te voorkomen, moet de positionering of bevestiging van het apparaat worden uitgevoerd volgens de instructies van de fabrikant.

Het is verboden de koelkast dusdanig te plaatsen dat de metalen slang van de gaskachel, de metalen gas- of waterleidingen of de elektrische draden in contact komen met de achterwand van de koelkast (condensatorspoel).

⚠ Om voor voldoende ventilatie te zorgen dient er aan beide zijanten en aan de bovenkant van het apparaat ruimte vrijgelaten te worden. De afstand tussen de achterzijde van het apparaat en de muur achter het apparaat dient minimaal 50 mm te bedragen, om contact met hete oppervlakken te voorkomen. Bij minder ruimte aan de achterzijde neemt het energieverbruik van het product toe.

Verwijder het netsnoer van de condensatorhaak tijdens de installatie voordat u het product op de voeding aansluit.

ELEKTRISCHE WAARSCHUWINGEN

⚠ Het moet mogelijk zijn het apparaat van het elektriciteitsnet af te koppelen door de stekker uit het stopcontact te halen of via een meerpolige netschakelaar die bovenstrooms van het stopcontact is geplaatst conform de bedradingsvoorschriften en het apparaat dient geaard te zijn conform de nationale veiligheidsnormen voor elektriciteit.

⚠ Gebruik geen verlengsnoeren, meervoudige stopcontacten of adapters. Als de installatie voltooid

is, mogen de elektrische onderdelen niet meer toegankelijk zijn voor de gebruiker. Gebruik het apparaat niet wanneer u natte voeten hebt of blootsvoets bent.

Gebruik het apparaat niet als de stroomkabel of de stekker beschadigd is, als het apparaat niet goed werkt of als het beschadigd of gevallen is.

⚠ Als de voedingskabel beschadigd is, moet het door de fabrikant, zijn technicus of een gelijkaardig gekwalificeerd persoon vervangen worden door een identieke kabel, om gevaarlijke situaties en risico van elektrocutie te voorkomen.

⚠ **WAARSCHUWING:** Meerdere draagbare stopcontacten of draagbare voedingen mogen niet aan de achterkant van het apparaat worden geplaatst.

REINIGING EN ONDERHOUD

⚠ **WAARSCHUWING:** Het apparaat moet worden losgekoppeld van het elektriciteitsnet voordat u installatiewerkzaamheden uitvoert; gebruik nooit stoomreinigers - risico van elektrocutie.

⚠ Gebruik op kunststof onderdelen, binnen- en deurranden of afdichtingen geen schurende of agressieve schoonmaakmiddelen zoals ruitensprays, schurende reinigingsmiddelen, brandbare vloeistoffen, schoonmaakwassen, geconcentreerde schoonmaakmiddelen, bleekmiddelen en reinigingsmiddelen die aardolieproducten bevatten. Gebruik geen papieren handdoeken, schuursponsjes of ander hard schoonmaakmateriaal.

VERWERKING VAN DE VERPAKKING

De verpakking kan volledig gerecycled worden, zoals door het recyclingssymbool wordt aangegeven .

De diverse onderdelen van de verpakking mogen daarom niet bij het gewone huisvuil worden weggegooid, maar moeten worden afgevoerd volgens de plaatselijke voorschriften.

AFDANKEN VAN HUISHOUDELIJKE APPARATUUR

Dit apparaat is vervaardigd van recyclebaar of herbruikbaar materiaal.

Dank het apparaat af in overeenstemming met plaatselijke milieuvoorschriften voor afvalverwerking. Voor meer informatie over behandeling, terugwinning en recycling van huishoudelijke apparaten kunt u contact opnemen met uw plaatselijke instantie, de vuilnisophaaldienst of de winkel waar u dit apparaat hebt gekocht. Dit apparaat is voorzien van het merkteken volgens de Europese Richtlijn 2012/19/EU inzake Afdankte elektrische en elektronische apparaten (AEEA).

Door ervoor te zorgen dat dit product correct wordt afgedankt, helpt u mogelijke schadelijke gevolgen voor het milieu en de gezondheid te voorkomen.

Het symbool  op het product of op de begeleidende documentatie geeft aan dat dit apparaat niet als huishoudelijk afval behandeld mag worden, maar dat het ingeleverd moet worden bij een speciaal inzamelingscentrum voor de recycling van elektrische en elektronische apparatuur.

TIPS OM ENERGIE TE BESPAREN

Volg de installatie-instructies om voldoende ventilatie te garanderen.

Door onvoldoende ventilatie aan de achterzijde van het product neemt het energieverbruik toe en neemt de koefficiëntie af.

Wanneer de deur vaak wordt geopend kan dit leiden tot een verhoogd Energieverbruik.

De interne temperatuur van het apparaat en het Energieverbruik worden beïnvloed door de omgevingstemperatuur en de plaats waar het apparaat opgesteld is. Bij het instellen van de temperatuur moet rekening gehouden worden met deze factoren. Beperk het openen van deuren tot een minimum.

Plaats diepgevroren etenswaren die u wilt ontdooien in de koelkast. De lage temperatuur van de diepgevroren etenswaar koelt de etenswaar in de koelkast.

Laat warme gerechten en dranken eerst afkoelen voordat ze in het apparaat geplaatst worden.

De positionering van de platen in de koelkast heeft geen invloed op het efficiënte energiegebruik. De etenswaar dient zodanig op de platen geplaatst te worden om voor voldoende luchtcirculatie te zorgen (de verschillende etenswaar dient elkaar niet te raken en de afstand tussen de etenswaar en de achterwand moet behouden blijven).

U kunt de opslagcapaciteit voor ingevroren etenswaar vergroten door opslagmanden en, indien aanwezig, de Stop Frost-plaat te verwijderen.

Wees niet verontrust over geluiden die van de compressor komen want dat zijn de normale geluiden van werking.

DE VERSCHILLENDE FUNCTIES EN MOGELIJKHEDEN

Informatie over de LessFrost-technologie

Dankzij de interne verdampers in de koelkastwanden biedt de LessFrost-technologie efficiëntere koeling, minder behoefte aan manuele ontdooiing en meer flexibele opslagruimte.

Thermostaat instellen

De thermostaat van de koelkast-vriezer stelt de binnentemperatuur van de compartimenten automatisch af. Door de knop te draaien van stand 1 naar 5 worden koudere temperaturen ingesteld.

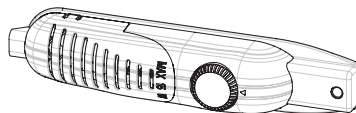

Belangrijke opmerking: Probeer de knop niet verder dan stand 1 te draaien, dat legt het apparaat stil.

- 1 – 2 : Voor het bewaren van voedsel in het diepvriescompartiment voor korte tijd zet u de knop tussen de minimumstand en de middenstand.
- 3 – 4 : Voor het bewaren van voedsel in het diepvriescompartiment voor lange tijd zet u de knop op de middenstand.
- 5 : Is bedoeld voor het invriezen van verse levensmiddelen. Het apparaat zal langer werken. Zet de knop terug in de vorige stand nadat de gewenste conditie is bereikt.

Waarschuwingen voor temperatuurafstellingen

- De omgevingstemperatuur, de temperatuur van het vers opgeslagen voedsel en het aantal malen dat de deur wordt geopend beïnvloeden de temperatuur in het koelkastcompartiment. Wijzig zo nodig de temperatuurinstelling.
- Het is raadzaam om, om efficiëntieredenen, de koelkast niet te gebruiken in omgevingen die kouder zijn dan 10°C.
- De thermostaatinstelling dient rekening te houden met het aantal malen dat de deuren van vers voedsel en vriezer worden geopend en gesloten, de hoeveelheid voedsel die wordt bewaard in de koelkast, en de omgeving waarin de koelkast is geplaatst.
- Uw koelkast dient tot 24 uren ononderbroken te werken naargelang de omgevingstemperatuur, nadat het is aangesloten op het stroomnet, om helemaal koel te worden. Open de deuren van uw koelkast niet vaak en zet geen grote hoeveelheden voedsel erin in deze tijdspanne.
- De functie 5-minutenvertraging treedt in werking om schade aan de compressor van uw koelkast te voorkomen, wanneer u de stekker uit het stopcontact trekt en vervolgens er terug in steekt voor gebruik of wanneer de stroom uitvalt. Uw koelkast begint na 5 minuten normaal te werken.
- Uw koelkast is ontworpen om te werken in de omgevingstemperatuurintervallen die in de normen vastgelegd zijn, op basis van de klimaatklasse vermeld op het informatie-etiket. Het is raadzaam om, om efficiëntieredenen, de koelkast niet te gebruiken in omgevingen die buiten de vermelde temperatuurintervallen vallen.
- Dit apparaat is ontworpen voor gebruik bij een omgevingstemperatuur binnen het bereik 16°C - 32°C.

| Klimaatklasse | Omgevingst. (°C) |
|---------------|------------------|
| SN: | Van 10 tot 32°C |
| ST: | Van 16 tot 38°C; |
| N: | Van 16 tot 32°C |
| T: | Van 16 tot 43°C |

Accessoires

Ijsbakje

- Vul het ijsbakje met water en zet het in het vriesvak.
- Nadat het water volledig in ijs is veranderd, kunt u het bakje omkeren zoals hieronder getoond om de ijsblokjes te verwijderen.



Plastic schraper

Na verloop van tijd kan er rijp in bepaalde zones van het diepvriescompartiment ontstaan. De rijp die zich in de vriezer ophoopt moet regelmatig verwijderd worden. Gebruik zo nodig de meegeleverde plastic schraper. Gebruik geen scherpe metalen voorwerpen voor deze handeling.

Ze kunnen de koelkastleiding doorboren en onherstelbare schade aan de unit veroorzaken.



Alle beschrijvingen in de vorm van tekst en afbeeldingen in het gedeelte over de accessoires kunnen variëren naargelang het model van uw apparaat.

VOEDSEL SCHIKKEN IN HET APPARAAT

Koelkastcompartiment

- Om vocht te reduceren en de daaruitvolgende toename van rijpvorming te voorkomen zet u vloeistoffen nooit in niet-afgedichte bakjes in de koelkast. Rijpvorming heeft de neiging om zich te concentreren in de koudste delen van de verdampers, waardoor er na verloop van tijd vaker ontdooit dient te worden.
- Zet nooit warme voedingsmiddelen in de koelkast. Warm voedsel dient bij kamertemperatuur te worden afgekoeld en dient op een zodanige manier te worden geplaatst dat er voldoende luchtcirculatie in het koelkastgedeelte plaatsvindt.
- Er mag niets tegen de achterwand worden geplaatst omdat dit rijpvorming veroorzaakt, waardoor pakken aan de achterwand kunnen blijven plakken. Maak de koelkastdeur niet te vaak open.
- Rangschik vlees en schoongemaakte vis (in verpakking of folie), die u binnen 1-2 dagen zult gebruiken, in het onderste gedeelte van het koelkastcompartiment (boven de groentelade), omdat dit het koudste gedeelte is en daarom voor de beste opslagcondities zorgt.
- U kunt groenten en fruit zonder verpakking in de groentelade leggen.

Diepvriescompartiment

- De vriezer wordt gebruikt om diepgevroren of bevroren voedsel voor lange bewaartermijnen te bewaren en om ijsblokjes te maken.
- Om vers voedsel in te vriezen zorgt u ervoor dat een zo groot mogelijk oppervlak van het in te vriezen voedsel op het koelend oppervlak ligt.
- Leg vers voedsel niet naast bevroren voedsel, aangezien dit het bevroren voedsel kan ontdooien.
- U dient het in te vriezen verse voedsel (vlees, vis en gehakt vlees) in porties te verdelen, die in hun geheel kunnen worden gebruikt.
- Plaats na het ontdooien van de unit het voedsel terug in de vriezer en vergeet niet om het zo snel mogelijk te consumeren.
- Zet nooit warme voedingsmiddelen in het diepvriescompartiment. Want die hebben een negatieve invloed op bevroren etenswaren.
- Om bevroren voedsel op te slaan moeten de aanwijzingen op de verpakking van het bevroren voedsel altijd zorgvuldig in acht worden genomen. Als er geen informatie wordt gegeven, mag het voedsel niet langer dan 3 maanden vanaf de aankoopdatum worden bewaard.
- Indien u ingevroren levensmiddelen koopt, controleer of deze aan de juiste temperaturen werden ingevroren en of de verpakking niet is beschadigd.
- Bevroren voedsel dient in geschikte containers te worden vervoerd om de kwaliteit van het voedsel te bewaren en zo vlug mogelijk op de vriesvlakken van het apparaat te worden geplaatst.
- Als de verpakking van ingevroren levensmiddelen tekenen van vochtigheid heeft en abnormaal gezwollen is, is het waarschijnlijk dat het voedsel aan een ongeschikte temperatuur werd opgeslagen en inmiddels bedorven is.
- De opslagduur van ingevroren levensmiddelen is afhankelijk van de omgevingstemperatuur, de thermostaatinstelling, hoe vaak de deur wordt geopend, het soort levensmiddel en de tijd die nodig is om het product te vervoeren van de winkel naar uw woning. Neem altijd de aanwijzingen op de verpakking in acht en overschrijd nooit de aangegeven maximale opslagduur.

Opmerking: als u de deur van de vriezer direct opnieuw wilt openen nadat u deze heeft gesloten, zal deze niet gemakkelijk kunnen worden geopend. Dat is heel normaal! Nadat een in balans zijnde binnenomgeving is bereikt, zal de deur weer gemakkelijk opengaan.

REINIGING EN ONDERHOUD

- Koppel het apparaat los van de netvoeding alvorens het te reinigen.
- Reinig het apparaat niet door er water in te gieten.
- Zorg ervoor dat er geen water binnendringt in de lampbehuizing en andere elektrische componenten.
- Het apparaat moet regelmatig gereinigd worden met een oplossing van natriumbicarbonaat en lauw water.
- Reinig de accessoires afzonderlijk met water en zeep. Reinig ze niet in de vaatwasser.
- Gebruik geen schuur- of reinigingsmiddelen of zeep. Spoel na het wassen met schoon water en droog zorgvuldig af. Steek na het reinigen de stekker terug in het stopcontact met droge handen.
- Gebruik nooit ontvlambare, explosieve of corrosieve materialen zoals verdunners, gaspen of zuren om schoon te maken.
- De condensor (zwart gedeelte met zwarte vleugels achteraan het apparaat) moet minstens eens per jaar met een stofzuiger of een droge borstel gereinigd worden. Dat maakt dat het apparaat efficiënter werkt en helpt u energie te besparen.
- Zorg ervoor dat er geen water bij de elektrische verbindingen van de thermostaat of de binnenverlichting komt. Controleer de deurpakking regelmatig en reinig wanneer nodig.



Ontdooien

Koelkastcompartiment:

- Ontdooiing wordt automatisch uitgevoerd in het koelkastcompartiment tijdens de werking; het dooiwater wordt opgevangen in de verdampingsbakje en verdampt automatisch.
- Het verdampingsbakje en de dooiwaterafvoeropening moeten regelmatig gereinigd worden met de dooiwaterafvoerplug om te voorkomen dat het water op de bodem van de koelkast wordt verzameld in plaats van te worden afgevoerd.
- U kunt ook een half glas water in de afvoeropening gieten om de binnenkant ervan te reinigen.

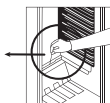
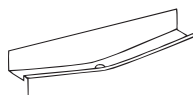

Diepvriescompartiment:

- De rijp die zich in het diepvriescompartiment ophoopt moet regelmatig verwijderd worden. (Gebruik de meegeleverde plastic schraper) Het diepvriescompartiment moet op dezelfde wijze als het koelkastcompartiment schoon gemaakt worden en tenminste twee maal per jaar ontdooid worden.

Daarvoor:

- Zet de dag vóór de ontdooiing de thermostaat in de stand "5" om de voedingsmiddelen volledig te bevriezen.
- Tijdens de ontdooiing dienen bevroren voedingsmiddelen met verschillende lagen papier omwikkeld en op een koele plaats bewaard te worden. De onvermijdelijke temperatuurstijging verkort de bewaartijd ervan. Vergeet niet deze voedingsmiddelen te gebruiken binnen een relatief korte tijd.
- Zet de thermostaatknop op de stand "•" of koppel de unit los van het stroomnet; laat de deur openstaan tot het volledig ontdooid is.
- Om het ontdooiingsproces te versnellen kunnen een of meer schalen warm water in het diepvriescompartiment geplaatst worden.
- Droog de binnenzijde van de unit zorgvuldig af en zet de thermostaatknop op de stand MAX.

Het lampje vervangen

Om het lampje in de diepvries- en koelkastcompartimenten te vervangen:

1. Koppel de koelkast los van het stroomnet.
2. Verwijder de doosafdekking uit de klemmen met een schroevendraaier.
3. Vervang met een lampje van maximaal 15 Watt.
4. Monteer de afdekking.
5. Wacht 5 minuten alvorens het apparaat terug op het stroomnet aan te sluiten en zet de thermostaat in de oorspronkelijke stand.

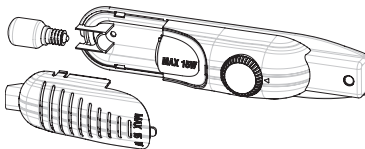

Vervangen van de ledverlichting

Als uw koelkast ledverlichting heeft, neemt u contact op met de help desk, aangezien ledverlichting enkel door bevoegd personeel kan worden vervangen.

VERVOEREN EN DE POSITIE VERANDEREN

Transport en van installatieplaats veranderen

- De originele verpakking en schuim kunnen worden bewaard voor transport achteraf (indien gewenst).
- U moet uw koelkast vastmaken met een dikke verpakking, banden of sterke touwen en de instructies op de verpakking volgen voor transport als u de koelkast opnieuw wilt transporteren.
- Verwijder de bewegende onderdelen (laden, accessoires, groentevakken, enz.) of bevestig ze in de koelkast tegen schokken met banden tijdens de herplaatsing of het transport.

Verplaats uw koelkast rechtop.

Omkeren van de openingsrichting van de deur

- Het is mogelijk de openingsrichting van de deur van uw apparaat te wijzigen. Als u dat wenst te doen, neemt u contact op met het dichtstbijgelegen bevoegde servicecentrum.

ALVORENS CONTACT MET DE KLANTENSERVICE OP TE NEMEN

Als uw koelkast niet goed werkt, kan het om een klein probleem gaan; controleer daarom het volgende alvorens een elektricien te bellen om geld en tijd te besparen.

Wat doen als uw koelkast niet werkt:

Ga na of:

- Er is geen elektriciteit,
- De hoofdschakelaar in uw woning is uitgeschakeld,
- De thermostaatinstelling staat in de stand “*”,
- Het stopcontact voldoet niet. Sluit als controle een ander apparaat dat werkt aan in hetzelfde stopcontact.

Wat doen als uw koelkast slecht werkt:

Ga na of:

- Het apparaat is niet te vol,
- De deuren zijn goed gesloten,
- Er ligt geen stof op de condensor,
- Er is voldoende ruimte aan de achter- en zijwanden.

Als er geluiden zijn:

Het koelgas in de koelkastleiding kan een beetje geluid maken (bubbelend geluid), ook wanneer de compressor niet werkt. Maak u geen zorgen, dat is normaal. Als de geluiden anders zijn, ga het volgende na:

- Het apparaat is goed genivelleerd,
- Er is niets dat de achterzijde raakt.
- De voorwerpen op het apparaat trillen.

Als er water staat in het onderste gedeelte van de koelkast:

Ga na of:

- De dooiwaterafvoeropening is niet verstopt (gebruik de dooiwaterafvoerplug om de afvoeropening te reinigen)

Aanbevelingen

- Als de stroom uitvalt, koppelt u de koelkast los van het stroomnet om problemen met de compressor te voorkomen. Wacht 5 – 10 minuten nadat de stroomtoevoer hersteld is alvorens de stekker terug in het stopcontact te steken. Als u om eender welke reden de koelkast loskoppelt van het stroomnet, moet u tenminste 5 minuten wachten alvorens het terug op het stroomnet aan te sluiten. Dat is belangrijk om beschadiging van koelkastcomponenten te voorkomen.
- De koelunit van uw koelkast is verborgen in de achterwand. Er kunnen zich bijgevolg waterdruppels of ijs vormen op de achterwand van uw koelkast door de werking van de compressor met gespecificeerde intervallen. Dit is normaal. Ontdooien is niet nodig, tenzij er overmatige ijsvorming is.
- Als u de koelkast gedurende lange tijd niet gebruikt (bijv. zomervakantie), zet u de thermostaat in de stand “*”. Maak na het ontdooien uw koelkast schoon en laat de deur openstaan om vocht en geuren te voorkomen. Als het probleem aanhoudt nadat u alle hierboven staande instructies gevolgd heeft, wend u tot het dichtstbijgelegen bevoegde servicecentrum.

- Het apparaat dat u heeft gekocht is bedoeld voor gebruik van het huishoudelijke type en kan enkel thuis gebruikt worden en voor de vermelde doeleinden. Het is niet geschikt voor commercieel of gemeenschappelijk gebruik. Als de consument het apparaat gebruikt op een wijze die niet in overeenstemming is met deze functies, benadrukken we dat de fabrikant en de wederverkoper niet aansprakelijk zijn voor reparaties en storingen binnen de garantieperiode.

Tips voor energiebesparing

1. Installeer het apparaat in een koele, goed geventileerde ruimte, en niet in direct zonlicht en niet naast een warmtebron (radiator, fornuis, ... enz.). Gebruik anders een isolerende plaat.
2. Laat warme gerechten en dranken eerst afkoelen buiten het apparaat.
3. Plaats diepgevroren etenswaren die u wilt ontdooien in het koelkastcompartiment. De lage temperatuur van bevroren etenswaren helpt het koelkastcompartiment afkoelen terwijl ze ontdooien. Dat bespaart energie. Als de bevroren etenswaren buiten de koelkast worden geplaatst, is dat verspilling van energie.
4. Dranken en vloeibare etenswaren die u in het apparaat plaatst moeten afgedekt zijn. Anders wordt de vochtigheid in het apparaat verhoogd. En is er bijgevolg meer bedrijfstijd nodig. Dranken en vloeibare etenswaren afdekken helpt ook de geur en de smaak ervan te bewaren.
5. Laat de deur van het apparaat bij het plaatsen van dranken en etenswaren in de koelkast zo kort mogelijk openstaan.
6. Houd de afdekkingen van de compartimenten met verschillende temperaturen in het apparaat (groentelade, koeler, enz.) gesloten.
7. De deurpakking moet schoon en plooibaar zijn. Vervang versleten pakkingen.
8. Er kan meer voedsel opgeslagen worden als het vriezerrooster wordt verwijderd. Het verklaarde energieverbruik betreft maximale belasting zonder vriezerrooster.

DE ONDERDELEN VAN HET APPARAAT EN DE COMPARTIMENTEN (TM 55 cm / 140 cm)

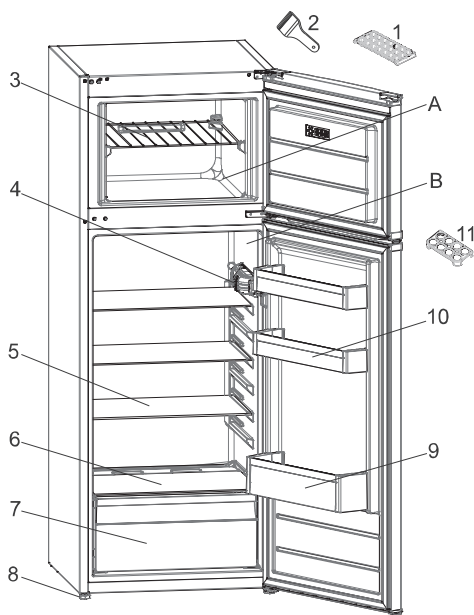

Deze beschrijving dient alleen als informatie over de onderdelen van het apparaat.
Onderdelen kunnen variëren naargelang het model van het apparaat.

A. KOELVAK

B. DIEPVRIESCOMPARTIMENT

1. Ijsbakje

2. Plastic ijsschraper

3. Vriezerrooster

4. Thermostaatdoos

5. Koelkaastroosters

6. Afdekking groente- en fruitlade

7. Groente- en fruitlade

8. Stelpootjes

9. Flessenvak

10. Boter / kaasvakken

11. Eierrekje

INSTRUÇÕES DE SEGURANÇA

Avisos importantes que deverá ler e cumprir

Antes de utilizar o aparelho, leia estas instruções de segurança com atenção. Guarde-as por perto para consulta futura.

Estas instruções e o próprio aparelho possuem mensagens importantes relativas à segurança que deve ler e respeitar sempre. O fabricante declina qualquer responsabilidade pela inobservância das presentes instruções de segurança, pela utilização inadequada do aparelho ou pela incorreta configuração dos controlos.

⚠ As crianças até aos 3 anos devem ser mantidas afastadas do aparelho. As crianças entre os 3 e os 8 anos devem ser mantidas afastadas do aparelho, exceto se estiverem sob supervisão permanente.

Este aparelho pode ser utilizado por crianças a partir dos 8 anos e por pessoas com capacidades físicas, sensoriais ou mentais reduzidas ou com falta de experiência e conhecimento, desde que estejam sob supervisão ou tenham recebido instruções quanto à utilização segura deste aparelho e se compreenderem os perigos envolvidos. As crianças não devem brincar com o aparelho. A limpeza e a manutenção a cargo do utilizador não devem ser realizadas por crianças sem supervisão.

As crianças entre os 3 e os 8 anos estão habilitadas a introduzir e a remover produtos nos aparelhos de refrigeração.

UTILIZAÇÃO AUTORIZADA

⚠ CUIDADO: o aparelho não deve ser ligado a partir de um dispositivo de comutação externo, como, por exemplo, um temporizador, nem a partir de um sistema de controlo remoto em separado.

⚠ Este aparelho destina-se a ser usado em ambiente doméstico e em aplicações semelhantes tais como: copas para utilização dos funcionários em lojas, escritórios e outros ambientes de trabalho; quintas de exploração agrícola; clientes em hotéis, motéis, bed & breakfast e outros tipos de ambientes residenciais.

⚠ Este aparelho não está concebido para o uso profissional. Não utilize este aparelho ao ar livre.

⚠ A lâmpada usada no interior do aparelho foi especificamente concebida para eletrodomésticos, não sendo adequada para a iluminação de habitações (Regulamento CÉ n.º 244/2009).

⚠ O aparelho foi concebido para funcionar em locais onde a temperatura ambiente se situa nos seguintes intervalos, de acordo com a classe climática referida na placa de características. O aparelho poderá não funcionar devidamente se ficar durante muito tempo a uma temperatura que se encontre fora do intervalo especificado.

Classe climática das temperaturas ambiente:

SN: De 10 a 32 °C
ST: De 16 a 38 °C;
N: De 16 a 32 °C
T: De 16 a 43 °C



Este aparelho não contém CFC. O circuito de refrigeração contém R600a (HC). Aparelhos com Isobutano (R600a): o isobutano é um gás natural sem impacto no ambiente, mas que é inflamável. Sendo assim, certifique-se de que os tubos do circuito de refrigeração

não estão danificados, especialmente ao esvaziar o circuito de refrigeração.

⚠ AVISO: Não danifique os tubos do circuito de refrigeração do aparelho.

⚠ AVISO: Mantenha as aberturas de ventilação existentes no corpo do aparelho ou na estrutura encastrada, livres de obstruções.

⚠ AVISO: Não utilize meios mecânicos, elétricos ou químicos, para além dos recomendados pelo fabricante para acelerar o processo de descongelação.

⚠ AVISO: Não utilize nem coloque dispositivos elétricos dentro dos compartimentos do aparelho, se estes não forem do tipo expressamente autorizado pelo fabricante.

⚠ AVISO: os dispensadores de água ou gelo não ligados diretamente ao abastecimento de água, devem apenas ser enchidos com água potável.

⚠ AVISO: Os dispensadores de gelo e/ou água automáticos devem estar ligados a um abastecimento de água que forneça apenas água potável, com uma pressão de água principal entre os 0,17 e os 0,81 MPa (1,7 e 8,1 bar).

⚠ Não armazene substâncias explosivas, tais como embalagens de aerossóis, nem coloque ou utilize gasolina ou outros materiais inflamáveis perto do aparelho.

⚠ Não ingerir o conteúdo (atóxico) das bolsas de gelo (fornecido com alguns modelos). Não coma cubos de gelo ou gelados imediatamente após os retirar do aparelho, dado que podem causar “queimaduras” de frio.

⚠ Nos produtos desenhados para usar um filtro de ar no interior de uma tampa de ventoinha acessível, o filtro deve estar sempre colocado quando o

frigorífico estiver a funcionar.

⚠ Não guarde recipientes de vidro com líquido no compartimento do congelador, pois estes podem quebrar-se.

Não obstrua a ventoinha (se disponível) com alimentos. Após inserir os alimentos, verifique se a porta dos compartimentos fecha devidamente, especialmente a porta do congelador.

⚠ Qualquer junta que esteja danificada deverá ser substituída logo que possível.

⚠ Use o compartimento frigorífico apenas para guardar alimentos frescos e o compartimento do congelador apenas para guardar alimentos congelados, para congelar alimentos frescos e para fazer cubos de gelo.

⚠ Evite guardar alimentos não embrulhados em contacto direto com as superfícies internas dos compartimentos do frigorífico ou do congelador.

Os aparelhos podem ter compartimentos especiais (Compartimento para Alimentos Frescos, Caixa Zero Graus, etc.). Salvo especificação em contrário no manual do produto, estes podem ser retirados, mantendo os desempenhos equivalentes.



O C-Pentano é utilizado como agente de expansão na espuma de isolamento e é um gás inflamável.

Os compartimentos do aparelho mais adequados ao armazenamento de determinados tipos de alimentos, considerando a diferente distribuição da temperatura pelos vários compartimentos do aparelho, são os seguintes:

- Compartimento do frigorífico:

1) Área superior da porta do compartimento do frigorífico & - zona de temperatura: Armazenamento de frutas tropicais, latas, bebidas, ovos, molhos, pickles, manteiga, compotas

2) Área intermédia do compartimento do frigorífico - zona fria: Armazenamento de queijo, leite, laticínios, iogurtes

3) Área inferior do compartimento do frigorífico - zona mais fria: Armazenamento de charcutaria, sobremesas, carne e peixe, cheesecake, massa fresca, natas azedas, pesto/salsa, comida caseira, creme de pasteleiro, pudim e creme de queijo

4) Gaveta para frutas & e vegetais na parte inferior do compartimento do frigorífico: Armazenamento de frutas e vegetais (exceto frutas tropicais)

5) Compartimento Mais Fresco: Armazene a carne e o peixe unicamente na gaveta mais fria

- Compartimento do congelador: O compartimento da zona de 4 estrelas (****) é adequado para congelar alimentos à temperatura ambiente, bem como armazenar alimentos congelados, pois a temperatura ser distribuída uniformemente por todo o compartimento. Os alimentos congelados comprados contêm a data de validade na respetiva embalagem. Esta data tem em conta o tipo de alimento armazenado e, como tal, deve ser respeitada. Os alimentos frescos devem ser armazenados durante os seguintes períodos de tempo: 1-3 meses para queijo, marisco, gelado, fiambre/chouriço, leite, líquidos frescos; 4 meses para bifes ou costeletas (vaca, borrego, porco); 6 meses para manteiga ou margarina, carne de aves (frango, peru); 8-12 meses para frutas (exceto citrinos), carne assada (vaca, porco,

borrego), vegetais. As datas de validade contidas nas embalagens dos alimentos armazenados na zona de 2 estrelas devem ser respeitadas.

Para evitar a contaminação dos alimentos, siga as seguintes instruções:

- Deixar a porta do aparelho aberta durante longos períodos de tempo pode provocar um aumento significativo da temperatura nos compartimentos do aparelho.
- Limpe regularmente os sistemas de drenagem acessíveis e as superfícies do aparelho que possam entrar em contacto com os alimentos.
- Lave os reservatórios de água, caso os mesmos não sejam utilizados durante 48 horas; drene o sistema de água ligado ao abastecimento de água, caso a água não tenha sido drenada nos últimos 5 dias.
- Armazene a carne e o peixe frescos no interior do frigorífico em recipientes adequados, para que estes não entrem em contacto, nem pinguem para cima dos restantes alimentos.
- Os compartimentos para alimentos congelados com duas estrelas são adequados para o armazenamento de alimentos pré-congelados, para fazer gelados e cubos de gelo.
- Não congele alimentos frescos nos compartimentos com uma, duas ou três estrelas.
- Caso o aparelho de refrigeração fique vazio durante longos períodos de tempo, desligue-o, descongele-o, limpe-o e deixe a porta do mesmo aberta para evitar a formação de bolor no seu interior.

INSTALAÇÃO

⚠ O aparelho deve ser transportado e instalado por duas ou mais pessoas, para evitar o risco de lesões. Use luvas de proteção para desembalar e

instalar o aparelho - risco de cortes.

⚠ A instalação, incluindo a alimentação de água (caso seja necessário) e as ligações elétricas, bem como quaisquer reparações devem ser realizadas por um técnico devidamente qualificado. Não repare nem substitua nenhuma peça do aparelho a não ser que tal seja especificamente indicado no manual de utilização. Mantenha as crianças afastadas do local da instalação. Depois de desembalar o aparelho, certifique-se de que este não foi danificado durante o transporte. Se ocorrer algum problema, contacte o revendedor ou o Serviço Pós-Venda mais próximo. Uma vez instalado o aparelho, os elementos da embalagem (plástico, peças de esferovite, etc.) devem ser armazenados longe do alcance das crianças - risco de asfixia. Deve desligar o aparelho da corrente elétrica antes de efetuar qualquer operação de instalação, para evitar o risco de choques elétricos. Durante a instalação, certifique-se de que o aparelho não danifica o cabo de alimentação, pois existe o risco de incêndio ou de choques elétricos. Ligue o aparelho apenas depois de concluída a instalação do mesmo.

⚠ Tenha cuidado para não danificar o chão (exemplo parquet) quando deslocar o aparelho.

Instale o aparelho sobre um pavimento ou suporte suficientemente forte para suportar o peso do aparelho e num local adequado à sua dimensão e utilização. Ao instalar o aparelho, certifique-se de que o aparelho não está perto de uma fonte de calor e que os quatro pés ficam estáveis e corretamente assentes no pavimento e de que fica bem nivelado (utilize um nível de bolha de ar).

Espere pelo menos duas horas antes de ligar o aparelho, assegurando

assim que o circuito refrigerador está totalmente operacional.

Todos as dimensões e espaços necessários para a instalação encontram-se indicados no manual de instruções de instalação.

⚠ AVISO: Ao posicionar o aparelho, certifique-se de que o cabo de alimentação não fica preso ou danificado.

⚠ AVISO: para evitar riscos devido a instabilidade, o posicionamento ou fixação do aparelho devem ser feitos de acordo com as instruções do fabricante.

É proibido a colocação do frigorífico de forma que a parede traseira do frigorífico (bobina do condensador) esteja em contacto com mangueiras metálicas do fogão a gás, tubagens metálicas de gás ou de água ou fios elétricos.

⚠ Para garantir uma ventilação adequada, deixe espaço de ambos os lados e por cima do aparelho.

A distância entre a parte de trás do aparelho e a parede deve ser de 50 mm, de forma a evitar o contacto com superfícies quentes. Se este espaço for menor irá aumentar o consumo de Energia do produto.

Remova o cabo de alimentação do gancho do condensador antes de ligar o produto à fonte de alimentação.

AVISOS RELATIVOS À ELETRICIDADE

⚠ Deve ser possível desligar o aparelho da fonte de alimentação, desligando-o na ficha, caso esta esteja acessível, ou através de um interruptor multipolar instalado na tomada de acordo com a regulamentação aplicável a ligações elétricas; além disso, o aparelho deve dispor de ligação à terra, de acordo com as normas de segurança elétrica nacionais.

⚠ Não utilize extensões, tomadas múltiplas ou adaptadores. Após a instalação do aparelho, os componentes elétricos devem estar inacessíveis ao utilizador. Não utilize o aparelho com os pés descalços ou molhados.

Não ligue este aparelho se o cabo ou a ficha elétrica apresentar danos, se não estiver a funcionar corretamente, se estiver danificado ou se tiver caído.

⚠ Se o cabo de alimentação estiver danificado deverá ser substituído por um idêntico do mesmo fabricante ou por um técnico de assistência ou pessoas similarmemente qualificadas de modo a evitar a ocorrência de situações perigosas, pois existe o risco de choques elétricos.

⚠ **ADVERTÊNCIA:** Não coloque várias tomadas múltiplas ou outras fontes de alimentação portáteis junto da parte traseira do aparelho.

LIMPEZA E MANUTENÇÃO

⚠ **ADVERTÊNCIA:** Assegure-se de que o aparelho está desligado da fonte de alimentação antes de realizar quaisquer operações de manutenção; nunca use uma máquina de limpeza a vapor para limpar o aparelho - risco de choques elétricos.

⚠ Não utilize produtos de limpeza abrasivos ou agressivos, tais como sprays limpa-vidros, produtos de limpeza corrosivos, fluidos inflamáveis, ceras de limpeza, detergentes concentrados, lixívia ou produtos de limpeza que contenham produtos derivados do petróleo em peças de plástico, no interior e nos revestimentos das portas ou juntas. Não utilize rolos de cozinha, esfregões de metal abrasivos, ou outros acessórios de limpeza agressivos.

ELIMINAÇÃO DA EMBALAGEM

O material da embalagem é 100% reciclável,

conforme indicado pelo símbolo de reciclagem 

As várias partes da embalagem devem ser eliminadas de forma responsável e em total conformidade com as normas estabelecidas pelas autoridades locais.

ELIMINAÇÃO DE ELETRODOMÉSTICOS

Este aparelho é fabricado com materiais recicláveis ou reutilizáveis.

Elimine-o em conformidade com as normas de eliminação de resíduos locais.

Para obter mais informações sobre o tratamento, recuperação e reciclagem de eletrodomésticos, contacte as autoridades locais, o serviço de recolha de resíduos domésticos ou a loja onde adquiriu o aparelho. Este aparelho está marcado em conformidade com a Diretiva Europeia 2012/19/EU relativa aos Resíduos de Equipamentos Elétricos e Eletrónicos (REEE).

Ao assegurar a eliminação correta deste produto, estamos a proteger o ambiente e a saúde humana contra riscos negativos.

O símbolo  no produto, ou nos documentos que acompanham o produto, indica que este aparelho não deve ser tratado como resíduo doméstico e deve ser transportado para um centro de recolha adequado para proceder à reciclagem do equipamento elétrico e eletrónico.

SUGESTÕES PARA POUPAR ENERGIA

Para garantir uma ventilação adequada, siga as instruções de instalação.

Uma ventilação insuficiente na parte de trás do produto aumenta o consumo de energia e diminui a eficiência do arrefecimento.

A abertura frequente da porta poderá resultar num consumo de energia acrescido.

A temperatura interna do aparelho bem como o consumo de energia podem ser afetados pela temperatura ambiente, assim como pelo local onde se encontra o aparelho. Ao regular a temperatura deve-se ter em consideração estes fatores. Reduza ao mínimo a abertura da porta.

Os alimentos congelados devem ser descongelados no compartimento frigorífico. A baixa temperatura dos produtos congelados arrefece os alimentos no compartimento frigorífico.

Deixe arrefecer os alimentos e as bebidas quentes antes de os colocar no aparelho.

O posicionamento das prateleiras no compartimento frigorífico não tem impacto na utilização eficiente da energia. Os alimentos devem ser colocados nas prateleiras de forma a garantir uma circulação de ar adequada (os alimentos não se devem tocar e deve ser mantida uma distância entre estes e a parede posterior).

Pode aumentar a capacidade de armazenamento de alimentos congelados, retirando as gavetas e, se existir, a prateleira Stop Frost. Os sons produzidos pelo compressor são perfeitamente normais, pelo que não deve preocupar-se.

AS DIVERSAS FUNÇÕES E POSSIBILIDADES

Informações sobre a tecnologia LessFrost

Graças ao evaporador em redor do congelador, a tecnologia LessFrost oferece um arrefecimento mais eficiente, menos necessidade de descongelação manual e maior capacidade de armazenamento.

Programação do termóstato

O termóstato do combinado regula automaticamente a temperatura no interior dos compartimentos. Ao rodar o botão da posição 1 para a posição 5, podem obter-se temperaturas mais baixas.

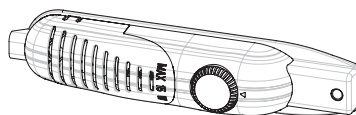

Nota importante: Não tente rodar o botão para lá da posição 1, pois isso irá fazer parar o aparelho.

- 1 – 2: Para armazenamento a curto prazo de alimentos no compartimento do congelador, pode colocar o botão entre as posições mínima e intermédia.
- 3 – 4: Para armazenamento a longo prazo de alimentos no compartimento do congelador, pode colocar o botão na posição intermédia.
- 5: Para congelar alimentos frescos. O aparelho trabalhará durante mais tempo. Assim que a condição desejada seja atingida, rode o botão de volta à posição anterior.

Avisos sobre regulações da temperatura

- A temperatura ambiente, a temperatura dos alimentos recém-guardados e a frequência com que é aberta a porta, afetam a temperatura no compartimento do frigorífico. Se necessário, modifique a regulação da temperatura.
- Não recomendamos o funcionamento do seu frigorífico em ambientes com temperaturas abaixo dos 10 °C, por motivos de eficiência.
- A regulação do termóstato deve ser realizada levando-se em consideração a frequência com que os compartimentos para os alimentos frescos e do congelador são abertos e fechados, a quantidade de alimentos armazenados dentro do frigorífico e o ambiente, no qual o frigorífico se encontra.
- Para que o frigorífico refrigere totalmente, após ligá-lo à corrente elétrica, deixe-o em funcionamento ininterrupto durante 24 horas à temperatura ambiente. Não abra as portas do seu frigorífico com frequência e não coloque muitos alimentos no interior durante este período.
- O frigorífico dispõe de uma função de atraso de 5 minutos para evitar danos no compressor quando o aparelho é desligado da tomada, quando volta a ligá-lo ou quando ocorre uma falha de energia. O seu frigorífico começará a funcionar normalmente após 5 minutos.
- O seu frigorífico foi concebido para funcionar nos intervalos de temperatura ambiente indicados nas normas, segundo a classe climática indicada na etiqueta de informações. Não recomendamos o funcionamento do seu frigorífico em ambientes fora dos intervalos de temperatura referidos, por motivos de eficiência da refrigeração.
- Este aparelho foi concebido para ser utilizado a uma temperatura ambiente entre os 16 °C e os 32 °C.

| Classe climática | T. Amb. (°C) |
|------------------|----------------|
| SN: | De 10 a 32 °C; |
| ST: | De 16 a 38 °C; |
| N: | De 16 a 32 °C; |
| T: | De 16 a 43 °C; |

Acessórios

Cuvete de gelo

- Encha a cuvette de gelo com água e coloque-a no compartimento do congelador.
- Depois de a água se ter transformado completamente em gelo, poderá torcer a cuvette, conforme mostrado abaixo, para retirar os cubos de gelo.



Raspador de plástico

Após algum tempo irá acumular-se gelo em determinadas áreas no compartimento do congelador. O gelo acumulado no congelador deve ser retirado periodicamente. Utilize o raspador de plástico fornecido, se necessário. Não utilize objetos metálicos pontiagudos para esta operação. Estes podem perfurar o circuito refrigerante e provocar danos irreparáveis na unidade.



Todas as descrições escritas e visuais na secção "Acessórios" podem variar conforme o modelo do aparelho.

DISPOSIÇÃO DOS ALIMENTOS NO APARELHO

Compartimento frigorífico

- Para reduzir a humidade e o consequente aumento de gelo, nunca coloque líquidos em recipientes abertos no frigorífico. O gelo tende a concentrar-se nas partes mais frias do evaporador e, com o tempo, exigirá uma descongelação mais frequente.
- Nunca coloque alimentos quentes no frigorífico. Os alimentos quentes devem arrefecer à temperatura ambiente e deve garantir-se uma circulação de ar adequada no compartimento do frigorífico.
- Certifique-se de que não existem quaisquer objetos em contacto com a parede traseira do aparelho, pois tal pode provocar congelação e fazer com que as embalagens se colem à parede traseira. Não abra a porta do frigorífico com demasiada frequência.
- Coloque a carne e o peixe limpo (embalados ou envoltos em película aderente) que irá consumir dentro de 1 a 2 dias na parte inferior do compartimento do frigorífico (por cima da gaveta para frutas e vegetais), pois é a zona mais fria e irá garantir as melhores condições de armazenamento.
- Pode armazenar as frutas e os vegetais sem embalagem na respetiva gaveta.

Compartimento congelador

- O congelador deve ser utilizado para armazenar alimentos ultracongelados ou congelados durante longos períodos de tempo e para fazer cubos de gelo.
- Para congelar alimentos frescos, certifique-se de que coloca a maior parte da superfície do alimento a congelar em contacto com a superfície de refrigeração.
- Não coloque alimentos frescos junto dos alimentos já congelados, pois tal pode provocar a descongelação dos alimentos já congelados.
- Para congelar alimentos frescos, tais como carne, peixe e carne picada, divida-os em porções individuais.
- Após a descongelação da unidade, volte a armazenar os alimentos no congelador e lembre-se de os consumir num curto período de tempo.
- Nunca coloque alimentos quentes no compartimento do congelador. Tal afeta os alimentos congelados.
- O armazenamento de alimentos congelados deve seguir sempre cuidadosamente as instruções contidas nas respetivas embalagens e, se nenhuma informação for fornecida, os alimentos não devem ser armazenados durante mais de 3 meses a contar da data de compra.
- Ao comprar alimentos congelados, certifique-se de que estes foram congelados às temperaturas adequadas e de que a sua embalagem está intacta.
- Os alimentos congelados devem ser transportados em recipientes adequados para o efeito, de forma a preservar a sua qualidade e devem ser armazenados nos compartimentos de congelação do aparelho o mais rapidamente possível.
- Caso a embalagem de um alimento congelado apresente sinais de humidade ou um inchaço anormal, tal significa que o alimento foi armazenado anteriormente a uma temperatura incorreta e que o seu conteúdo pode ter-se deteriorado.
- O tempo de armazenamento dos alimentos congelados depende da temperatura ambiente, da regulação da temperatura do aparelho, da frequência de abertura da porta do aparelho, do tipo de alimento e da duração do transporte do produto desde a loja até à sua casa. Siga sempre as instruções contidas na embalagem do produto e nunca exceda o tempo de armazenamento máximo indicado na mesma.

Note que: Se quiser voltar a abrir a porta do congelador imediatamente após tê-la fechado, esta não se abrirá com facilidade. Isto é absolutamente normal! Depois de alcançar uma condição de equilíbrio, a porta será aberta com facilidade.

LIMPEZA E MANUTENÇÃO

- Desligue a unidade da corrente elétrica antes de proceder à sua limpeza.
- Não limpe o aparelho debaixo de água corrente.
- Certifique-se de que não entra água no alojamento da lâmpada, nem nos restantes componentes elétricos.
- O aparelho deve ser limpo periodicamente utilizando uma solução de bicarbonato de sódio e água morna.
- Limpe os acessórios separadamente com água e sabão. Não os lave na máquina de lavar loiça.
- Nunca utilize produtos abrasivos, detergentes ou sabões. Após a lavagem, enxágue com água limpa e seque cuidadosamente. Quando tiver terminado a limpeza, seque as mãos e volte a ligar o aparelho à rede elétrica.
- Nunca use material inflamável, explosivo ou corrosivo como diluente, gás, ácido para realizar a limpeza.
- O condensador (peça preta com aletas pretas na parte traseira do aparelho) deve ser limpo pelo menos uma vez por ano com um aspirador ou uma escova seca. Isto ajudará o seu aparelho a funcionar com mais eficiência e permitir-lhe-á economizar energia.
- Certifique-se de que a água não entra em contacto com as ligações elétricas do termostato ou da iluminação interna. Verifique regularmente a junta da porta e limpe-a sempre que necessário.



Descongela

Compartimento do frigorífico;

- A descongelação do compartimento do frigorífico ocorre automaticamente durante o funcionamento do aparelho; a água da descongelação é recolhida pelo tabuleiro de evaporação e evapora-se automaticamente.
- O tabuleiro de evaporação e o orifício de drenagem da água da descongelação devem ser limpos periodicamente com o dreno de descongelação para evitar que a água se acumule no fundo do frigorífico ao invés de ser escoada.
- Também pode deitar 1/2 copo de água no orifício de drenagem para limpar o interior.

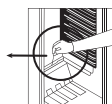

Compartimento do congelador;

- O gelo acumulado no compartimento do congelador deve ser retirado periodicamente (utilize o raspador de plástico fornecido.) O compartimento do congelador deve ser limpo da mesma forma que o compartimento do frigorífico, efetuando as operações de descongelação do compartimento pelo menos duas vezes por ano.

Para tal;

- No dia anterior à descongelação, regule o botão do termostato para a posição "5" de forma a congelar completamente os alimentos.
- Durante a descongelação, os alimentos congelados devem ser embrulhados em várias camadas de papel e colocados num lugar fresco. O aumento inevitável da temperatura encurtará o seu prazo de conservação. Lembre-se de consumir estes alimentos dentro de um período de tempo relativamente curto.
- Regule o botão do termostato para a posição "+" ou desligue o aparelho da corrente elétrica; deixe a porta aberta até o aparelho estar totalmente descongelado.
- Para acelerar o processo de descongelação, coloque um ou mais recipientes com água quente no interior do compartimento do congelador.
- Seque cuidadosamente o interior do aparelho e regule o botão do termostato para a posição "MAX".

Substituir a lâmpada

Para substituir a lâmpada nos compartimentos do congelador e do frigorífico;

1. Desligue o seu frigorífico da corrente elétrica.
2. Utilizando uma chave de fenda, liberte a tampa da caixa das respetivas fixações.
3. Substitua por uma lâmpada com um máximo de 15 watts.
4. Coloque novamente a tampa da lâmpada.
5. Aguarde 5 minutos antes de voltar a ligar e rode o termostato para a sua posição inicial.

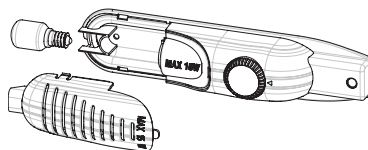

Substituir a iluminação LED

Caso o seu frigorífico disponha de iluminação LED, contacte o centro de assistência autorizado já que esta deve ser substituída por pessoal autorizado.

ENVIO E REPOSICIONAMENTO

Transporte e alteração da posição de instalação

- A embalagem original e a espuma podem ser guardadas para novo transporte (opcionalmente).
- Dever proteger o seu frigorífico com embalagem espessa, cintas ou cabos fortes e seguir as instruções de transporte na embalagem para novo transporte.
- Retire as peças amovíveis (prateleiras, acessórios, gavetas para vegetais, etc.) ou fixe-as de forma a ficarem protegidas contra choques, usando cintas durante o reposicionamento e o transporte.

Transporte o seu frigorífico na vertical.

Inverter a direção de abertura da porta

- É possível alterar a direção de abertura das portas do seu aparelho. Se pretender fazê-lo, contacte o seu centro de assistência autorizado mais próximo.

ANTES DE CONTACTAR O SERVIÇO PÓS-VENTA

Se o seu frigorífico não está a funcionar corretamente, pode tratar-se de um problema menor; portanto, verifique o seguinte antes de chamar um electricista para economizar tempo e dinheiro.

O que fazer se o seu frigorífico não funcionar:

Verifique se:

- Ocorreu uma falha de energia,
- O interruptor de corte geral em sua casa está desligado,
- A regulação do termóstato está na posição “*”,
- A tensão de alimentação é suficiente. Para realizar esta verificação, ligue um outro aparelho que sabe estar a funcionar à mesma tomada.

O que fazer caso o desempenho do seu frigorífico seja inferior ao esperado:

Verifique se:

- O aparelho está sobrecarregado;
- As portas estão bem fechadas;
- Existe poeira no condensador;
- Existe espaço suficiente nas paredes traseira e laterais.

Caso o aparelho produza ruído:

O gás refrigerante que circula no circuito de refrigeração pode produzir um ligeiro ruído (som borbulhante) mesmo com o compressor desligado. Não se preocupe, isto é bastante normal. Caso estes sons sejam diferentes do descrito, verifique se:

- O aparelho está bem nivelado;
- Não existe qualquer objeto em contacto com a parte traseira;
- Os objetos em cima do aparelho estão a vibrar.

Se houver água na parte inferior do frigorífico;

Verifique se:

- O orifício de drenagem para a água da descongelação não está obstruído (use o dreno de descongelação para limpar o orifício de drenagem)

Recomendações

- Para prevenir danos no compressor, desligue o frigorífico da corrente elétrica enquanto a energia estiver cortada. Depois de a alimentação elétrica ser repostada, aguarde 5 a 10 minutos até voltar a ligar o aparelho. Se, por algum motivo, desligar o frigorífico da corrente elétrica, aguarde pelo menos 5 minutos antes de voltar a ligá-lo. Tal é importante para evitar danos aos componentes do frigorífico.
- A unidade de refrigeração do seu frigorífico encontra-se oculta na parede traseira do mesmo. Como tal, podem surgir gotas de água ou pedaços de gelo na superfície traseira do seu frigorífico devido ao funcionamento do compressor em intervalos especificados. Isto é normal. Não é necessário executar uma função de descongelação, a menos que o gelo seja excessivo.

- Caso não pretenda utilizar o seu frigorífico durante um longo período de tempo (por ex., nas férias de verão), coloque o termóstato na posição “*”. Depois da descongelação, limpe o seu frigorífico e deixe a porta aberta para evitar a formação de humidade e de maus odores. Caso o problema persista após ter seguido todas as instruções acima, consulte o Serviço Autorizado mais próximo.
- O aparelho que adquiriu foi concebido unicamente para uma utilização doméstica, podendo ser utilizado em casa e apenas para os efeitos estabelecidos. Este aparelho não é indicado para uma utilização comercial ou comum. Salientamos que, caso a utilização do aparelho não cumpra as indicações prescritas, o fabricante e o comerciante do aparelho não serão responsáveis por quaisquer reparações ou avarias que possam ocorrer dentro do período da garantia.

Conselhos para poupar energia

1. Instale o aparelho num espaço fresco e bem ventilado, afastado da exposição solar direta e de qualquer fonte de calor (radiador, fogão, etc.). Em alternativa, utilize uma placa isolante.
2. Deixe arrefecer os alimentos e as bebidas quentes fora do aparelho.
3. Os alimentos congelados devem ser descongelados no compartimento do frigorífico. A baixa temperatura dos produtos congelados ajudará a arrefecer o compartimento do frigorífico quando estiverem a descongelar. Tal permite-lhe poupar energia. Se os alimentos forem descongelados fora do aparelho, é desperdiçada energia.
4. As bebidas e os produtos líquidos devem ser devidamente selados antes de serem armazenados no aparelho. Caso contrário, poderá levar a um aumento da humidade no interior do aparelho. E, conseqüentemente, a um aumento do tempo de funcionamento do mesmo. Além disso, selar as bebidas e os outros líquidos ajuda a preservar o seu sabor e odor.
5. Ao armazenar alimentos e bebidas no interior do aparelho, mantenha a porta do mesmo aberta durante o mínimo tempo possível.
6. Mantenha as tampas dos diferentes compartimentos de temperatura (gaveta para frutas e vegetais, compartimento Mais Fresco, etc.) fechadas.
7. A junta da porta deve ser limpa e maleável. Substitua a junta caso apresente sinais de desgaste.
8. É possível armazenar mais alimentos ao remover a prateleira do congelador. O consumo de energia é declarado com carga máxima e sem a prateleira do congelador.

PEÇAS E COMPARTIMENTOS DO APARELHO

(TM 55 cm / 140 cm)

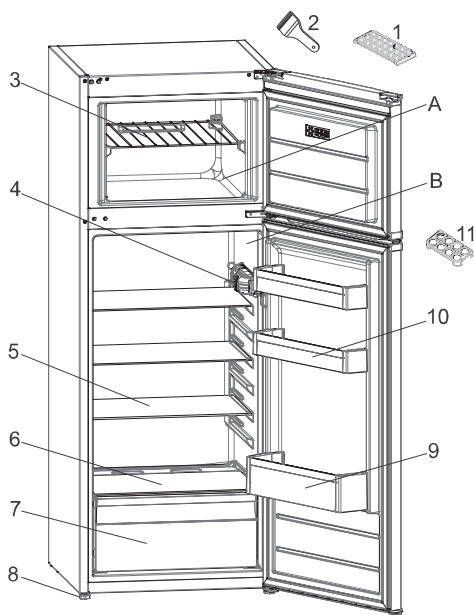

Esta apresentação é meramente informativa sobre as peças do aparelho.
As peças podem variar de acordo com o modelo de aparelho.

- A. COMPARTIMENTO FRIGORÍFICO
- B. COMPARTIMENTO CONGELADOR

- 1. Cuvete de gelo
- 2. Raspador de gelo de plástico
- 3. Prateleira do congelador
- 4. Caixa do termóstato
- 5. Prateleiras do frigorífico
- 6. Tapa da gaveta para fruta e legumes
- 7. Gaveta para fruta e legumes
- 8. Pés de nivelamento
- 9. Prateleira para garrafas
- 10. Prateleiras para manteiga/queijo
- 11. Suporte para ovos

TRUCȚIUNI DE SIGURANȚĂ

IMPORTANT: trebuie citite și respectate

Înainte de a utiliza aparatul, citiți aceste instrucțiuni privind siguranța. Păstrați-le la îndemână pentru a le putea consulta și pe viitor.

Aceste instrucțiuni și aparatul în sine furnizează avertismente importante privind siguranța, care trebuie respectate întotdeauna. Producătorul nu își asumă nicio răspundere pentru nerespectarea acestor instrucțiuni de siguranță, pentru utilizarea necorespunzătoare a aparatului sau pentru setarea incorectă a butoanelor de comandă.

⚠ Nu lăsați aparatul la îndemâna copiilor foarte mici (0-3 ani). Nu lăsați aparatul la îndemâna copiilor mici (3-8 ani) decât dacă sunt supravegheați în permanență. Copiii cu vârsta de peste 8 ani și persoanele cu capacități fizice, senzoriale sau mintale reduse sau fără experiență și cunoștințe pot folosi acest aparat doar dacă sunt supravegheate sau au fost instruite cu privire la utilizarea în siguranță și înțeleg riscurile implicate. Copiii nu trebuie să se joace cu aparatul. Curățarea și întreținerea nu trebuie să fie efectuate de către copii fără a fi supravegheați.

Copiii cu vârste cuprinse între 3 și 8 ani pot încălca și descărca aparatele de răcire.

UTILIZAREA PERMISĂ

⚠ **ATENȚIE:** Aparatul nu trebuie să fie pus în funcțiune prin intermediul unui întrerupător extern, cum ar fi un temporizator, sau al unui sistem de comandă la distanță separat.

⚠ Acest aparat este proiectat pentru a fi utilizat în locuințe, precum și în alte spații, cum ar fi: bucătării destinate personalului din magazine, birouri și alte spații de lucru; ferme;

de către clienții din hoteluri, moteluri, unități de cazare de tip „bed and breakfast” și alte spații rezidențiale.

⚠ Acest aparat nu este destinat utilizării în scop profesional. Nu utilizați aparatul afară.

⚠ Becul din interiorul aparatului este proiectat special pentru aparate electrocasnice și nu este destinat iluminatului unei încăperi dintr-o locuință (Regulamentul CE nr. 244/2009).

⚠ Aparatul este proiectat pentru a funcționa în încăperi în care temperatura ambientală este cuprinsă în următoarele limite, în funcție de clasa climatică indicată pe plăcuța cu date tehnice.

Aparatul poate să nu funcționeze corect dacă este lăsat un timp îndelungat la o temperatură situată în afara limitelor specificate.

Temperatură ambientă clasă climatică:

SN: Între 10 și 32 °C

ST: Între 16 și 38 °C;

N: Între 16 și 32 °C

T: Între 16 și 43 °C





Acest aparat nu conține clorofluorocarburi (CFC).

Circuitul de răcire conține agent frigorific R600a (HC). Aparatele cu izobutan (R600a): izobutanul este un gaz natural fără efecte nocive asupra mediului înconjurător, dar este inflamabil. De aceea, trebuie să vă asigurați că tuburile circuitului de răcire nu sunt deteriorate, în special la golirea circuitului de răcire.

⚠ **AVERTISMENT:** Nu deteriorați tuburile circuitului de răcire al aparatului.

 **AVERTISMENT:** Nu astupați orificiile de ventilare ale mobilei în care este încastat aparatul.

 **AVERTISMENT:** Nu utilizați alte mijloace mecanice, electrice sau chimice pentru a accelera procesul de decongelare, în afară de cele recomandate de producător.

 **AVERTISMENT:** Nu utilizați și nu introduceți dispozitive electrice în interiorul compartimentelor aparatului, dacă acestea nu sunt de tipul autorizat în mod expres de producător.

 **AVERTISMENT:** dispozitivele de produs gheață și/sau dozatoarele de apă care nu sunt racordate direct la rețeaua de alimentare cu apă trebuie să fie umplute doar cu apă potabilă.

 **AVERTISMENT:** Dispozitivele de produs gheață și/sau dozatoarele de apă automate trebuie să fie conectate la o sursă de alimentare exclusiv cu apă potabilă, având o presiune cuprinsă între 0,17 și 0,81 MPa (între 1,7 și 8,1 bari).

 Nu depozitați substanțe explozive, cum ar fi doze de aerosoli, nu amplasați și nu utilizați benzină sau alte materiale inflamabile în interiorul sau în apropierea aparatului.

 Nu înghețați conținutul (netoxic) al acumulatorilor frigorifici (din dotarea anumitor modele). Nu mâncați cuburi de gheață sau înghețată imediat după scoaterea acestora din congelator, deoarece pot cauza degerături.

 La produsele proiectate să utilizeze un filtru de aer instalat în capacul ventilatorului, filtrul trebuie să fie întotdeauna montat când frigiderul este în funcțiune.

 Nu depozitați în congelator recipiente din sticlă umplute cu lichide, deoarece se pot sparge.

Nu blocați ventilatorul (dacă intră în dotare) cu produse alimentare.

După introducerea alimentelor, verificați dacă ușile compartimentelor se închid corespunzător, în special ușa congelatorului.

 Garniturile deteriorate trebuie să fie înlocuite cât mai curând posibil.

 Folosiți compartimentul frigider doar pentru păstrarea alimentelor proaspete, iar compartimentul congelator doar pentru păstrarea alimentelor congelate, congelarea alimentelor proaspete și producerea cuburilor de gheață.

 Evitați depozitarea alimentelor neambalate în contact direct cu suprafețele interioare ale compartimentelor frigider sau congelator.

Aparatele pot fi prevăzute cu compartimente speciale (compartimentul pentru alimente proaspete, compartimentul „Zero grade”,...).

Dacă nu există specificații diferite în broșura cu instrucțiuni a produsului, acestea pot fi demontate, menținând aceleași niveluri de performanță.



C-pentanul este utilizat ca agent de expandare la fabricarea spumei izolatoare și este un gaz inflamabil.

Compartimente cele mai adecvate ale aparatului în care vor fi depozitate anumite tipuri de alimente, luând în considerare distribuția diferită a temperaturii în diferite compartimente ale aparatului, sunt următoarele:

- Compartimentul frigider:

1) Zona superioară a ușii compartimentului frigider & - zonă temperatură: Depozitați fructe tropicale, conserve, băuturi, ouă, sosuri, murături, unt, gem

2) Zona din mijloc a compartimentului frigider - zonă rece: Depozitați brânză, lapte, produse

lactate, delicatose, iaurt

3) Zona inferioară a compartimentului frigider - zona cea mai rece:

Depozitați mezeluri, deserturi, carne și pește, prăjitură cu brânză, paste proaspete, smântână, sos pesto/salsa, preparate făcute în casă, cremă de patiserie, budincă și cremă de brânză

4) Sertar fructe & legume în partea inferioară a compartimentului frigider: Depozitați legume și fructe (excluzând fructele tropicale)

5) Compartiment răcitor: Depozitați carne și pește numai în sertarul cel mai rece

- Compartiment congelator:

Compartimentul zonei de 4 stele (****) este potrivit pentru congelarea produselor alimentare la temperatură ambientală și pentru depozitarea alimentelor congelate, deoarece temperatura este distribuită uniform în întregul compartiment.

Alimentele congelate achiziționate au data de expirare indicată pe ambalaj. Această dată ia în considerare tipul alimentului depozitat și, prin urmare, această dată trebuie respectată. Alimentele proaspete trebuie păstrate pentru următoarele perioade de timp: 1-3 luni pentru brânză, crustacee și moluște, înghețată, șuncă/cârnați, lapte, lichide proaspete; 4 luni pentru medaliioane sau cotlete (vită, , porc); 6 luni pentru unt sau margarină, carne de pasare (pui, curcan); 8-12 luni pentru fructe (cu excepția citricelor), fripturi (vită, porc, miel), legume. Datele de expirare de pe ambalajul alimentelor din zona de 2 stele trebuie respectate.

Pentru a evita contaminarea

alimentelor, respectați următoarele:

- Deschiderea ușii pe perioade lungi de timp poate duce la o creștere semnificativă a temperaturii în compartimentele aparatului.
- Curățați cu regularitate suprafețele care pot intra în contact cu alimentele și sistemele de evacuare accesibile.
- Curățați rezervoarele de apă dacă nu au fost utilizate timp de 48 h; trageți apa din sistemul de alimentare cu apă conectat la rețeaua de alimentare cu apă dacă apa nu a fost evacuată timp de 5 zile.
- Depozitați carnea și peștele crude în recipiente adecvate în frigider, astfel încât să nu vină în contact sau să picure pe alte alimente.
- Compartimentele de două stele sunt potrivite pentru depozitarea alimentelor pre-congelate, depozitarea sau fabricarea înghețatei și a cuburilor de gheață.
- Nu congelați alimente proaspete în compartimentele de una, două sau trei stele.
- Dacă frigiderul este gol timp îndelungat, opriți-l, dezghețați-l, curățați-l, uscați-l și lăsați ușa deschisă pentru a împiedica formarea mucegaiului în interiorul aparatului.

INSTALAREA

⚠ Manevrarea și instalarea aparatului trebuie să fie efectuate de două sau mai multe persoane - risc de rănire. Folosiți mănuși de protecție la despachetare și instalare - risc de tăiere.

⚠ Instalarea, inclusiv racordarea la rețeaua de alimentare cu apă (dacă este necesară) și la rețeaua de alimentare cu energie electrică, precum și reparațiile trebuie efectuate

de un tehnician calificat.
Nu reparați și nu înlocuiți nicio piesă a aparatului, dacă acest lucru nu este indicat în mod expres în manualul de utilizare. Nu lăsați copiii în apropierea zonei de instalare. După despachetarea aparatului, asigurați-vă că acesta nu a fost deteriorat în timpul transportului. Dacă apar probleme, contactați distribuitorul sau cel mai apropiat serviciu de asistență tehnică post-vânzare. Odată instalat aparatul, deșeurile de ambalaje (bucăți de plastic, polistiren etc.) nu trebuie lăsate la îndemâna copiilor - risc de asfixiere. Înainte de orice operație de instalare, aparatul trebuie să fie deconectat de la rețeaua de alimentare cu energie electrică - risc de electrocutare. În timpul instalării, aveți grijă ca aparatul să nu deterioreze cablul de alimentare - risc de incendiu sau de electrocutare. Activați aparatul numai atunci când instalarea a fost finalizată.

⚠ În timpul mutării aparatului, aveți grijă să nu deteriorați podeaua (de exemplu, parchetul). Instalați aparatul pe o podea sau un suport care îi poate susține greutatea și într-un spațiu adecvat pentru dimensiunile și utilizarea sa. Asigurați-vă că aparatul nu este amplasat lângă o sursă de căldură și că cele patru picioare sunt stabile și se sprijină pe podea, reglându-le după cum este necesar, și asigurați-vă că aparatul este perfect orizontal, folosind o nivelă cu bulă de aer. Așteptați cel puțin două ore înainte de a pune în funcțiune aparatul, pentru a vă asigura că circuitul de răcire atinge nivelul maxim de eficiență.

Toate dimensiunile și distanțele necesare pentru instalarea aparatului pot fi găsite în manualul cu instrucțiuni de instalare.

⚠ AVERTISMENT: Atunci când poziționați aparatul, asigurați-vă că nu prindeți și nu deteriorați cablul de alimentare.

⚠ AVERTISMENT: Pentru a evita riscurile datorate instabilității, aparatul trebuie poziționat sau fixat în conformitate cu instrucțiunile producătorului.

Este interzis să așezați frigiderul astfel încât furtunul metalic al aragazului, conductele metalice de alimentare cu gaz sau apă sau cablurile electrice să intre în contact cu peretele din spate al frigiderului (bobina condensatorului).

⚠ Pentru a asigura o ventilație adecvată, lăsați un spațiu liber atât în părțile laterale ale aparatului, cât și deasupra acestuia. Amplasați aparatul la o distanță de 50 mm de perete, pentru a evita contactul cu suprafețe fierbinți. O distanță mai mică va determina creșterea consumului de energie al produsului.

Înainte de a conecta produsul la rețeaua de alimentare cu energie electrică, scoateți cablul de alimentare din cârligul condensatorului în timpul instalării.

AVERTIZĂRI PRIVIND ALIMENTAREA CU ENERGIE ELECTRICĂ

⚠ Aparatul trebuie să poată fi deconectat de la rețeaua electrică fie prin scoaterea ștecherului din priză (dacă ștecherul este accesibil), fie prin intermediul unui întrerupător multipolar situat în amonte de priză, în conformitate cu normele privind cablurile electrice, și trebuie să fie împământat în conformitate cu standardele naționale privind siguranța electrică.

⚠ Nu utilizați prelungitoare, prize multiple sau adaptoare. După

finalizarea instalării, componentele electrice nu trebuie să mai fie accesibile pentru utilizator. Nu utilizați aparatul dacă aveți părți ale corpului umede sau când sunteți desculți. Nu puneți în funcțiune acest aparat dacă are cablul de alimentare sau ștecherul deteriorat, dacă nu funcționează corespunzător sau dacă a fost deteriorat sau a căzut pe jos.

⚠ În cazul în care cablul de alimentare este deteriorat, acesta trebuie să fie înlocuit cu unul identic de către producător, agentul său de service sau alte persoane calificate, pentru a evita orice pericol sau risc de electrocutare.

⚠ **AVERTISMENT:** Nu amplasați mai multe prize portabile sau surse de alimentare cu energie electrică portabile în partea din spate a aparatului.

CURĂȚAREA ȘI ÎNTREȚINEREA

⚠ **AVERTISMENT:** Asigurați-vă că aparatul este oprit și deconectat de la sursa de alimentare înainte de a efectua orice operație de întreținere; nu folosiți niciodată aparate de curățare cu aburi - risc de electrocutare.

⚠ Nu utilizați agenți de curățare abrazivi sau duri, cum ar fi sprayuri pentru geamuri, substanțe abrazive de curățare, lichide inflamabile, ceară pentru curățare, detergenți concentrați, înălbitori sau agenți de curățare care conțin petrol pe piesele din plastic, în interiorul aparatului sau pe garniturile ușii. Nu folosiți prosoape de hârtie, bureți abrazivi sau alte dispozitive de curățare dure.

ELIMINAREA AMBALAJULUI

Ambalajul este reciclabil în proporție de 100% și este marcat cu simbolul reciclării .

Prin urmare, diferitele părți ale ambalajului trebuie eliminate în mod corespunzător și în conformitate

cu normele stabilite de autoritățile locale privind eliminarea deșeurilor.

ELIMINAREA APARATELOR ELECTROCASNICE

Acest aparat este fabricat din materiale reciclabile sau reutilizabile.

Eliminați-l în conformitate cu normele locale referitoare la eliminarea deșeurilor.

Pentru informații suplimentare referitoare la tratarea, valorificarea și reciclarea aparatelor electrocasnice, contactați autoritățile locale competente, serviciul de colectare a deșeurilor menajere sau magazinul de unde ați achiziționat aparatul. Acest aparat este marcat în conformitate cu Directiva europeană 2012/19/UE privind deșeurile de echipamente electrice și electronice (DEEE).

Asigurându-vă că acest produs este eliminat în mod corect, contribuiți la prevenirea consecințelor negative asupra mediului înconjurător și sănătății persoanelor.

Simbolul  de pe produs sau de pe documentele care îl însoțesc indică faptul că acest aparat nu trebuie eliminat ca deșeu menajer, ci trebuie predat la punctul de colectare corespunzător pentru reciclarea echipamentelor electrice și electronice.

RECOMANDĂRI PENTRU ECONOMISIREA ENERGIEI

Pentru a asigura o ventilație adecvată, urmați instrucțiunile de instalare.

O ventilație insuficientă în spatele aparatului crește consumul de energie și scade eficiența de răcire. Deschiderea frecventă a ușii poate cauza o creștere a consumului de energie.

Temperatura interioară a aparatului și consumul de energie pot fi afectate și de temperatura ambientală, precum și de amplasarea aparatului. La setarea temperaturii, trebuie să se țină cont de acești factori. Reduceți cât mai mult posibil deschiderea ușii.

Pentru a dezgheța alimentele congelate, introduceți-le în frigider.

Temperatura scăzută a produselor congelate va contribui la răcirea celorlalte alimente din frigider. Permiteți răcirea alimentelor și a băuturilor înainte de a le introduce în frigider.

Poziția rafturilor din frigider nu afectează consumul de energie.

Alimentele trebuie amplasate pe rafturi astfel încât să se asigure circulația corespunzătoare a aerului (alimentele nu ar trebui să intre în contact unele cu celelalte și nici cu peretele din spate al frigiderului). Puteți mări capacitatea de depozitare a alimentelor congelate prin scoaterea coșurilor și a raftului Stop Frost, dacă există în dotare.

Nu vă faceți griji în ceea ce privește zgomotele emise de compresor; acestea sunt zgomote normale produse în timpul funcționării.

DIVERSE FUNCȚII ȘI POSIBILITĂȚI

Informații despre tehnologia LessFrost

Datorită garniturii vaporizatorului, tehnologia LessFrost oferă o răcire mai eficientă, reducerea necesității de a decongela manual și un spațiu de depozitare mai flexibil.

Setarea termostatului

Termostatul frigiderului/congelatorului reglează automat temperatura din interiorul compartimentelor. Rotind butonul din poziția 1 în poziția 5, se pot obține temperaturi mai scăzute.

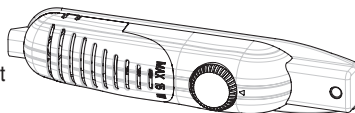

Notă importantă: Nu încercați să rotiți butonul dincolo de poziția 1 deoarece, în caz contrar, aparatul se va opri.

- 1 – 2 :** Pentru păstrarea pe termen scurt a alimentelor în compartimentul congelator, puteți regla butonul între poziția de minimum și cea de mijloc.
- 3 – 4 :** Pentru păstrarea pe termen lung a alimentelor în compartimentul congelator, puteți regla butonul în poziția de mijloc.
- 5 :** Pentru congelarea alimentelor proaspete. Aparatul va funcționa mai mult. Așadar, după atingerea condiției dorite, readuceți butonul la setarea anterioară.

Avertismente privind reglarea temperaturii

- Temperatura ambiantă, temperatura alimentelor proaspete păstrate în interior și frecvența deschiderii ușii influențează temperatura din compartimentul frigider. Dacă este necesar, modificați setarea temperaturii.
- În contextul eficienței în utilizare, nu se recomandă să utilizați frigiderul în spații unde temperatura este sub 10°C.
- Atunci când setați temperatura trebuie să țineți cont de cât de des se deschid și se închid recipientele în care sunt depozitate alimente proaspete și ușile frigiderului, de cantitatea de alimente depozitate în frigider și de mediul în care este amplasat frigiderul.
- Pentru a fi complet răcit, după conectare frigiderul dvs. ar trebui să funcționeze până la 24 de ore fără întrerupere, în funcție de temperatura ambiantă. Nu deschideți frecvent ușile frigiderului și nu depozitați multe alimente în interiorul acestuia în această perioadă.
- O funcție de temporizare de 5 minute este aplicată pentru a preveni deteriorarea compresorului frigiderului atunci când îl deconectați și îl repuneți în funcțiune sau în cazul unei pene de curent. Frigiderul va începe să funcționeze normal după 5 minute.
- Frigiderul este proiectat să funcționeze în intervalele de temperatură ambiantă prevăzute în standarde, conform clasei climatice precizate pe eticheta informativă. Nu este recomandată utilizarea frigiderului în spații unde temperatura se află în afara intervalelor precizate în scopul unei răcirii eficiente.
- Acest aparat este destinat utilizării la o temperatură ambiantă cuprinsă între 16°C și -32°C.

| Clasa climatică | Temperatură ambiantă (°C) |
|-----------------|---------------------------|
| SN: | Între 10 și 32 °C |
| ST: | Între 16 și 38 °C, |
| N: | Între 16 și 32 °C |
| T: | Între 16 și 43 °C |

Accesoriiile

Tavă pentru cuburi de gheață

- Umpleți tava pentru cuburi de gheață cu apă și puneți-o în compartimentul congelator.
- După ce apa s-a transformat complet în gheață, puteți întoarce tava, după cum se arată mai jos, pentru a scoate cuburile de gheață.



Racletă de plastic

În timp se va acumula gheață în anumite zone ale compartimentului congelator.

Eliminați periodic gheața acumulată în congelator. Dacă este necesar, utilizați racleta de plastic din dotare.

Nu utilizați în acest scop obiecte metalice ascuțite.

În caz contrar, există riscul de perforare a circuitului frigiderului și de provocare a unor daune iremediabile la nivelul aparatului.



Toate descrierile scrise și vizuale din accesoriile pot varia în funcție de modelul aparatului.

ARANJAREA ALIMENTELOR ÎN INTERIORUL APARATULUI

Compartimentul frigider

- Pentru a reduce umiditatea și creșterea ulterioară a zonelor cu gheață, nu puneți niciodată lichide în recipiente nesigilate în frigider. Gheața tinde să se depună pe părțile cele mai reci ale evaporatorului, iar în timp va necesita o dezghețare mai frecventă.
- nu puneți niciodată alimente calde în frigider. Mâncarea caldă trebuie lăsată să se răcească la temperatura camerei și trebuie așezată astfel încât să se asigure o circulație adecvată a aerului în compartimentul frigider.
- Nimic nu trebuie să atingă peretele din spate, deoarece va cauza îngheț, iar ambalajele se pot lipsi de peretele din spate. Nu deschideți prea des ușa frigiderului.
- Puneți carnea și peștele curățat (învelit în ambalaje sau folie de plastic) pe care le veți folosi în 1-2 zile, în partea de jos a compartimentului frigider (care se află deasupra sertarului pentru legume și fructe) deoarece aceasta este cea mai rece zonă și va asigura cele mai bune condiții de depozitare.
- Puteți pune fructele și legumele în sertarul pentru legume și fructe fără ambalaj.

Compartimentul congelator

- Congelatorul se utilizează pentru depozitarea alimentelor congelate sau înghețate pentru perioade lungi de timp și pentru a produce cuburi de gheață.
- Pentru congelarea alimentelor proaspete, asigurați-vă că o suprafață cât mai mare a alimentelor care trebuie congelate se află în contact cu suprafața de răcire.
- Nu puneți alimente proaspete lângă produse congelate, deoarece acestea pot dezgheța mâncarea congelată.
- Împărțiți alimentele proaspete pe care le congelați (de ex., carne, pește și carne tocată) în porții pe care le veți utiliza odată.
- Odată ce aparatul a fost dezghețat, înlocuiți alimentele din congelator și nu uitați să le consumați cât mai repede posibil.
- Nu puneți niciodată alimente calde în compartimentul congelator. Deoarece afectează alimentele congelate.
- Pentru depozitarea alimentelor congelate, instrucțiunile de pe pachetele cu alimente congelate trebuie respectate cu strictețe și dacă nu sunt furnizate informații, alimentele nu trebuie păstrate mai mult de 3 luni de la data achiziționării.
- Când cumpărați alimente congelate, asigurați-vă că au fost congelate la temperaturi adecvate și că ambalajul este intact.
- Alimentele congelate trebuie transportate în recipiente adecvate pentru păstrarea calității alimentelor, iar apoi trebuie puse pe suprafețele de congelare ale unității în cel mai scurt timp posibil.
- Dacă ambalajul unui aliment congelat prezintă semne de umiditate și o umflătură anormală, probabil că a fost păstrat anterior la o temperatură inadecvată, iar conținutul s-a alterat.
- Perioada de păstrare a alimentelor congelate depinde de temperatura din cameră, de setarea termostatului, de cât de des este deschisă ușa, de tipul de alimente și de cât timp durează să transportați produsul acasă de la magazin. Respectați întotdeauna instrucțiunile imprimate pe ambalaj și nu depășiți niciodată durata de păstrare maximă indicată.

Rețineți că; doriți să redeschideți ușa congelatorului imediat după închidere, aceasta nu se va deschide ușor. Este normal! După atingerea condiției de echilibru, ușa se va deschide cu ușurință.

CURĂȚAREA ȘI ÎNTREȚINEREA

- Deconectați unitatea de la rețeaua electrică înainte de curățare.
- Nu curățați aparatul turnând apă.
- Aveți grijă să nu pătrundă apă în carcasa lămpii și la alte componente electronice.
- Aparatul trebuie curățat periodic cu o soluție de bicarbonat de sodiu și apă călduță.
- Curățați accesoriile separat cu apă și săpun. Nu le curățați în mașina de spălat vase.
- Nu folosiți detergenți, săpunuri sau alte produse abrazive. După spălare, clătiți-le cu apă curată și uscați-le cu atenție. După ce ați terminat curățarea, reconectați ștecărul la priză, asigurându-vă că aveți mâinile uscate.
- Nu utilizați niciodată materiale inflamabile, explozive sau corozive, cum ar fi diluant, gaz, acid pentru curățare.
- Condensatorul (partea neagră cu aripile negre din spatele aparatului) trebuie curățat cel puțin o dată pe an cu ajutorul unui aspirator sau a unei perii uscate. Acest lucru va ajuta ca aparatul să funcționeze mai eficient și vă va permite să economisiți energie.
- Asigurați-vă că nu pătrunde apă în zona conexiunilor electrice ale termostatului sau ale iluminării interne. Verificați periodic sigiliul ușii și curățați-l ori de câte ori este necesar.



Decongelare

Compartimentul frigider

- Dezghețarea se produce automat în compartimentul frigider în timpul funcționării ; apa care rezultă din decongelare este colectată în tava de evaporare și se evaporă automat.
- Tava de evaporare și orificiul de scurgere a apei care rezultă din decongelare trebuie curățate periodic prin canalul de scurgere pentru ca apa din partea inferioară a frigiderului să se scurgă, nu să fie colectată.
- De asemenea, puteți turna 1/2 pahar(e) de apă în orificiul de evacuare pentru a curăța interiorul.

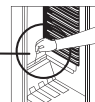
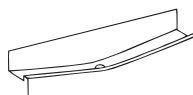

Compartimentul congelator;

- Gheața acumulată în compartimentul congelator trebuie îndepărtată periodic. (Utilizați racleta de plastic furnizată) Compartimentul congelatorului trebuie curățat la fel ca și compartimentul frigiderului; operațiunile de dezghețare ale compartimentului trebuie efectuate de cel puțin două ori pe an.

Pentru aceasta;

- Cu o zi înainte de dezghețare, setați selectorul termostatului pe poziția „5” pentru a îngheța complet alimentele.
- În timpul dezghețării, alimentele congelate trebuie ambalate în mai multe straturi de hârtie și păstrate într-un loc răcoros. Creșterea inevitabilă a temperaturii va scurta durata de păstrare a acestora. Amintiți-vă să consumați aceste alimente într-o perioadă relativ scurtă de timp.
- Reglați butonul termostatului pe poziția „*” sau deconectați unitate; lăsați ușa deschisă până când se dezgheață complet.
- Pentru a accelera procesul de dezghețare, în compartimentul congelator se pot introduce unul sau mai multe vase cu apă caldă.
- Uscați interiorul aparatului cu atenție și reglați butonul termostatului pe poziția MAX.

Înlocuirea becului

Pentru a înlocui becul din compartimentul congelatorului și frigiderului;

1. Deconectați frigiderul.
2. Scoateți capacul carcasei folosind o șurubelniță.
3. Înlocuiți cu un bec de maxim 15 wați.
4. instalați capacul.
5. Așteptați 5 minute înainte de reconectare și aduceți termostatul pe poziția inițială.

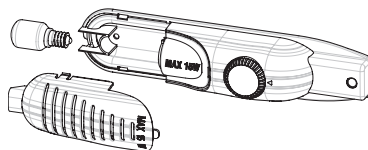

Înlocuirea becului cu LED

Dacă frigiderul dvs. este prevăzut cu bec cu LED, contactați biroul de asistență, deoarece acesta trebuie schimbat numai de personal autorizat.

TRANSPORT ȘI REPOZIȚIONARE

Transportul și schimbarea poziției de instalare

- Ambalajul original și spuma pot fi păstrate pentru un nou transport (opțional).
- Ar trebui să fixați frigiderul într-un ambalaj gros, cu benzi sau cabluri puternice și să urmați instrucțiunile de transport de pe ambalaj în cazul unui nou transport.
- Scoateți părțile mobile (rafturi, accesorii, cutii de legume etc.) sau fixați-le în frigider asigurându-le împotriva șocurilor folosind benzile în timpul reținerii și transportului.

Transportați frigiderul în poziție verticală.

Inversarea direcției de deschidere a ușii

- Direcția de deschidere a ușilor aparatului dvs. poate fi modificată. Dacă doriți să faceți acest lucru, vă rugăm să contactați cel mai apropiat service autorizat.

ÎNAINTE DE A CONTACTA SERVICIUL DE ASISTENȚĂ TEHNICĂ POST-VÂNZARE

Dacă frigiderul nu funcționează corect, poate fi vorba despre o problemă minoră deci, înainte de a contacta un electrician, verificați următoarele, pentru a economisi timp și bani.

Ce trebuie să faceți dacă frigiderul nu funcționează ;

Verificați următoarele:

- Nu există alimentare cu energie ,
- Comutatorul general din casa dvs. este deconectat ,
- Termostatul este setat pe poziția „”,
- Priza nu este adecvată. Pentru verificare, conectați la priza respectivă un aparat despre care știți sigur că funcționează.

Ce trebuie să faceți dacă frigiderul funcționează defectuos:

Verificați următoarele:

- Nu ați supraîncărcat aparatul ,
- Ușile sunt închise perfect ,
- Nu există praf pe condensator ,
- Există loc suficient în spate și pe laterale.

Dacă se aude zgomot ;

Gazul de răcire care circulă în circuitul de frigiderului poate emite un zgomot ușor (bolboroseală) chiar și atunci când compresorul nu este în funcțiune. Nu vă faceți griji, este normal. Dacă se aud alt fel de sunete, verificați dacă ;

- Aparatul este bine echilibrat ,
- Nu există ceva care atinge partea din spate.
- Lucrurile depozitate pe aparat vibrează.

Dacă în partea inferioară a frigiderului există apă ;

Verificați următoarele:

- Orificiul de scurgere pentru apa de decongelare nu este înfundat (utilizați dispozitivul special pentru a curăța orificiul de scurgere)

Recomandări

- În timpul penelor de curent, pentru a preveni orice problemă legată de compresor, trebuie să scoateți frigiderul din priză. Trebuie să efectuați conectarea la 5 - 10 minute după alimentarea cu energie electrică. Dacă deconectați frigiderul de la sursa de alimentare din orice un motiv, ar trebui să așteptați cel puțin 5 minute pentru a reconecta aparatul. Este important pentru a evita deteriorarea componentelor frigiderului.
- Unitatea de răcire a frigiderului este încastată în peretele posterior. Prin urmare, pe suprafața posterioară a frigiderului pot apărea picături de apă sau gheață datorită funcționării compresorului în intervalele specificate. Acest lucru este normal. Nu este necesar să efectuați o operațiune de dezghețare decât dacă gheața este excesivă. .

- Dacă nu folosiți frigiderul mai mult timp (de exemplu, în vacanța de vară), setați termostatul pe poziția „*”. După decongelare, curățați frigiderul și lăsați ușa deschisă pentru a preveni umiditatea și mirosul. Dacă problema persistă deși ați urmat instrucțiunile de mai sus, adresați-vă celui mai apropiat service autorizat.
- Aparatul pe care l-ați achiziționat este destinat exclusiv utilizării de tip casnic, în scopurile prevăzute. Nu este destinat pentru uz comercial sau uz comun. În cazul în care clientul utilizează aparatul fără a respecta aceste indicații, subliniem faptul că producătorul și distribuitorul nu își asumă răspunderea pentru reparațiile și defecțiunile din perioada de garanție.

Recomandări pentru reducerea consumului de energie

1. Instalați aparatul într-o încăpere răcoasă, bine ventilată, dar nu în lumina directă a soarelui și nici în apropierea unei surse de căldură (radiator, aragaz etc). În caz contrar, utilizați o tablă izolatoare.
2. Așteptați ca alimentele și băuturile calde să se răcească înainte de a le introduce în aparat.
3. Pentru a dezgheța alimentele congelate, introduceți-le în compartimentul frigider. Temperatura scăzută a alimentelor congelate va ajuta la răcirea compartimentului frigider atunci când se dezgheață. Astfel, se economisește energie. Dacă scoateți alimentele congelate, vor avea loc pierderi de energie.
4. La introducerea în frigider, băuturile și lichidele trebuie să fie acoperite. În caz contrar, crește umiditatea din interiorul aparatului. Implicit va crește și timpul de funcționare. De asemenea, acoperirea băuturilor și lichidelor ajută la păstrarea mirosului și gustului.
5. Atunci când introduceți alimente și băuturi, deschideți ușa aparatului cât mai puțin timp posibil.
6. Țineți închise capacele compartimentelor cu temperaturi diferite din aparat (sertarul pentru legume și fructe, compartimentul de răcire...etc).
7. Garnitura ușii trebuie să fie curată și flexibilă. Înlocuiți garniturile, dacă sunt uzate.
8. Dacă scoateți raftul congelatorului aveți mai mult spațiu de depozitare pentru alimente. Consumul de energie este declarat la încărcare maximă și fără raftul congelatorului.

COMPONENTELE APARATULUI ȘI COMPARTIMENTELE (TM 55 cm / 140cm)

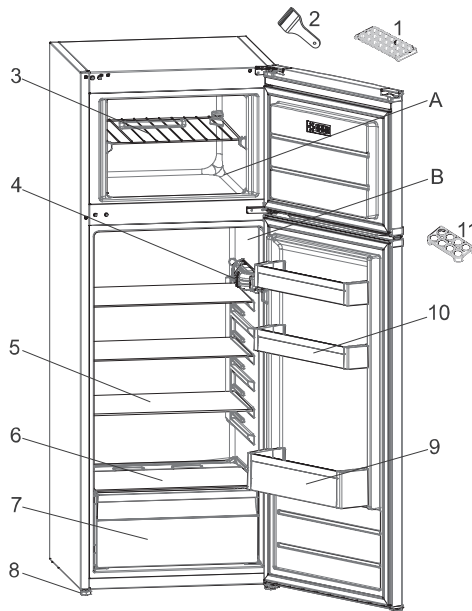

Această prezentare are doar scopul de vă informa cu privire la componentele aparatului.
Componentele pot varia în funcție de modelul aparatului.

- A. COMPARTIMENTUL FRIGIDER
- B. COMPARTIMENTUL CONGELATOR

- 1. Tavă pentru cuburi de gheață
- 2. Racletă de plastic pentru gheață
- 3. Raft congelator
- 4. Cutie termostat
- 5. Rafturi frigider
- 6. Capac compartiment legume și fructe
- 7. Sertar pentru legume și fructe
- 8. Picioaruse de nivelare
- 9. Raft pentru sticle
- 10. Rafturi unt / brânză
- 11. Suport pentru ouă

BEZPEČNOSTNÉ POKYNY

DÔLEŽITÉ! Prečítajte si a dodržiavajte

Pred použitím spotrebiča si prečítajte tieto bezpečnostné pokyny. Uchovajte ich poruke pre budúce použitie.

V týchto pokynoch a na samotnom spotrebiči sú uvedené dôležité upozornenia týkajúce sa bezpečnosti, ktoré treba vždy dodržiavať. Výrobca odmieta zodpovednosť v prípade nedodržania týchto bezpečnostných pokynov, nenáležitého používania spotrebiča alebo nesprávneho nastavenia ovládania.

⚠ Veľmi malé deti (0–3 rokov) nepúšťajte k spotrebiču. Malé deti (3–8 rokov) nepúšťajte k spotrebiču bez dozoru. Deti od 8 rokov a osoby so zníženými fyzickými, zmyslovými a mentálnymi schopnosťami alebo s nedostatkom skúseností a znalostí môžu používať tento spotrebič len v prípade, ak sú pod dozorom alebo dostali pokyny týkajúce sa používania spotrebiča bezpečným spôsobom a chápu hroziace nebezpečenstvá. Deti sa so spotrebičom nesmú hrať. Čistenie a používateľskú údržbu nesmú vykonávať deti bez dozoru. Deti vo veku 3 až 8 rokov môžu nakladať a vykladať chladiace spotrebiče.

POVOLENÉ POUŽÍVANIE

⚠ **UPOZORNENIE:** Spotrebič nie je určený na ovládanie prostredníctvom externého prepínacieho zariadenia, ako je časovač, ani samostatným diaľkovým ovládačom.

⚠ Tento spotrebič je určený na použitie v domácnosti alebo na podobné účely ako napr.: v oblastiach kuchyniek pre personál v dielňach, kanceláriách a iných

pracovných prostrediach; na farmách; pre klientov v hoteloch, modeloch, penziónoch a iných ubytovacích zariadeniach.

⚠ Tento spotrebič nie je určený na profesionálne používanie. Spotrebič nepoužívajte vonku.

⚠ Žiarovka používaná vnútri spotrebiča je špeciálne určená pre domáce spotrebiče a nie je vhodná na bežné osvetľovanie miestností v domácnosti (Nariadenie ES 244/2009).

⚠ Spotrebič je určený na používanie na miestach, kde teplota dosahuje nasledujúce rozsahy, v súlade s klimatickou triedou uvedenou na údajovom štítku.

Spotrebič nemusí fungovať správne, ak sa prídlho ponechá pri teplote mimo špecifikovaného rozsahu.

Okolité teplota podľa klimatických tried:

| | |
|-----|--------------|
| SN: | 10 až 32 °C |
| ST: | 16 až 38 °C; |
| N: | 16 až 32 °C |
| T: | 16 až 43 °C |



Tento spotrebič neobsahuje látky CFC.

Chladiaci okruh obsahuje R600a (HC). Spotrebiče s izobutánom (R600a): izobután je prírodný plyn bez negatívnych účinkov na životné prostredie; je však horľavý. Preto dávajte pozor, aby sa potrubia chladiaceho okruhu nepoškodili, najmä pri vyprázdňovaní chladiaceho okruhu.

⚠ **UPOZORNENIE:** Nepoškodzujte rúrky chladiaceho okruhu spotrebiča.

⚠ **UPOZORNENIE:** Vetracie otvory

na teľese spotrebiĉa alebo na vstavanej konštrukcii nesmú byť upchaté.

⚠ UPOZORNENIE: Na zrýchlenie procesu odmrazovania nepoužívajte mechanické, elektrické ani chemické prostriedky nad rámec tých, ktoré odporúĉa výrobca.

⚠ UPOZORNENIE: Nepoužívajte ani neumiestňujte elektrické zariadenia do vnútra prieĉinkov spotrebiĉa, pokiaľ nejde o typ, ktorý výslovne povolil výrobca.

⚠ UPOZORNENIE: pomôcky na tvorbu ľadu a vŕdajníky vody, ktoré nie sú priamo pripojené k vodovodu, sa musia plniť výluĉne pitnou vodou.

⚠ UPOZORNENIE: Automatické vŕdobníky ľadu a/alebo dávkovaĉe vody musíte pripojiť výhradne k vodovodu s pitnou vodou, s tlakom v potrubí medzi 0,17 a 0,81 MPa (1,7 a 8,1 bar).

⚠ V blízkosti spotrebiĉa neskladujte výbušné látky, ako sú aerosolové nádoby, a nekladajte ani nepoužívajte benzín ĉi iné horľavé látky.

⚠ Neprehltávajte obsah (netoxický) chladiacich vloŕiek (dodávaných k niektorým modelom). Nekonzumujte kocky ľadu ani ľadové lízanky bezprostredne po vytiahnutí z mrazniĉky, pretože vám môžu spôsobiť omrzliny.

⚠ V prípade produktov využívajúcich vzduchový filter vo vnútri prístupného krytu ventilátora bude poĉas prevádzky chladniĉky filter vŕdy nainštalovaný.

⚠ V priestore mrazniĉky neuchovávajúte sklenené nádoby s tekutinami, pretože môžu prasknúť. Ventilátor (ak je súčasťou vŕbavy) neblokujte potravinami.

Po vložení potravín skontrolujte, ĉi sa dvierka priestorov správne zatvárajú. Platí to najmä o dvierkach mrazniĉky.

⚠ Poškodené tesnenie je potrebné vymeniť ĉo najskôr.

⚠ Prieĉinok chladniĉky využívajte výluĉne na uchovávanie ĉerstvých potravín a priestor mrazniĉky výluĉne na uchovávanie mrazených potravín, mrazenie ĉerstvých potravín a výrobu kociek ľadu.

⚠ Vyhýbajte sa uchovávaniu nezabalených potravín v priamom kontakte s vnútornými povrchmi prieĉinka chladniĉky alebo mrazniĉky.

Spotrebiĉe sú vybavené špeciálnymi prieĉinkami (prieĉinok na ĉerstvé potraviny, nula stupňová skrinka...). Ak sa v špecifickej broŕure k produktu neuvádza opak, tieto prieĉinky sa môžu vybrať bez ohrozenia náležitej funkĉnosti spotrebiĉa.



C-pentán sa používa ako nadúvadlo v izolaĉnej pene a ide o horľavý plyn.

Najvhodnejšie priehradky spotrebiĉa, kde sa majú uskladňovať konkrétne typy potravín s ohľadom na rôzne rozloženie teploty v rôznych priehradkách spotrebiĉa sú nasledovné:

- Priestor chladniĉky:

1) Vrchná ĉasť dverí priestoru chladniĉky & – teplotná zóna: Uskladnenie tropického ovocia, konzerv, nápojov, vajec, omáĉok, nakladanej zeleniny, masla, džemu.

2) Stredná ĉasť priehradky chladniĉky – chladná zóna: Uskladnenie syra, mlieka, mliekárenských produktov, lahôdkárskych produktov, jogurtu

3) Spodná ĉasť priehradky

chladničky – najchladnejšia zóna:
Uskladnenie studených nárezov,
dezertov, mäsa a rýb, tvarohových
zákuskov, čerstvých cestovín, kyslej
smotany, pesta/salsy, domácich
varených jedál, krémov do zákuskov,
pudingov a mäkkých syrov.

4) Zásuvka na ovocie & a zeleninu
naspodku chladiaceho priestoru:
Uskladnenie ovocia a zeleniny
(okrem tropického ovocia).

5) Chladiaca priehradka: V
najstudenšej zásuvke skladujte iba
mäso a ryby.

- Mraziaci priestor:

Priehradka zóny so 4 hviezdičkami
(****) je vhodná na mrazenie potravín
od teploty okolia a na uskladnenie
mrazených potravín, pretože
teplota je rovnomerne rozložená v
celej priehradke. Kúpené mrazené
potraviny majú dobu uskladnenia
uvedenú na obale. Tento dátum berie
do úvahy typ uskladnenej potraviny,
a preto ho treba dodržiavať. Čerstvé
potraviny by mali byť uskladnené na
nasledujúci čas: 1 – 3 mesiace syr,
mäkkýše, zmrzlina, šunka/ klobása,
mlieko, čerstvé tekutiny; 4 mesiace
rezne alebo kotlety (hovädzie,
jahňacie, bravčové); 6 mesiacov
maslo alebo margarín, hydina (kurča,
morka); 8 – 12 mesiacov ovocie
(okrem citrusov), pečené mäso
(hovädzie, jahňacie, bravčové),
zelenina. Dátumy trvanlivosti na
balení potravín v 2-hviezdičkovej
zóne sa musia dodržiavať.

Aby nedošlo ku kontaminácii
potravín, dodržujte nasledujúce
odporúčania:

- Otváranie dverí na dlhší čas môže
spôsobiť značný nárast teploty v
priehradkách spotrebiča.
- Pravidelne čistite povrchy, ktoré
sa dotýkajú potravín, a prístupné

odtokové systémy.

- Čistíte nádrže na vodu, ak neboli
použité 48 hodín; prepláchnite
systém prívodu vody pripojený na
vodovod, ak sa 5 dní nečerpala
voda.
- Surové mäso a ryby skladujte v
chladničke vo vhodných nádobách,
aby nedošli do kontaktu s inými
potravínami a nekvapkalo z nich na
ne.
- Priehradky na mrazené potraviny s
dvoma hviezdičkami sú vhodné na
skladovanie vopred zmrazeného
jedla, uskladnenie alebo výrobu
zmrzliny a kociek ľadu.
- Čerstvé potraviny nemrazte v
priehradkách s jednou, dvoma
alebo tromi hviezdičkami.
- Ak necháte chladiaci spotrebič
na dlhší čas prázdny, vypnite ho,
odmrazte, vyčistite, vyutierajte a
nechajte dvere otvorené, aby sa v
ňom netvorila pleseň.

INŠTALÁCIA

⚠ So spotrebičom musia
manipulovať a inštalovať ho
minimálne dve osoby – riziko
zranenia. Pri vybalovaní a
inštalovaní používajte ochranné
rukavice – nebezpečenstvo
porezania.

⚠ Inštalačné práce, vrátane prívodu
vody (ak je), elektrického zapojenia a
opráv musí vykonávať kvalifikovaný
technik. Neopravujte ani
nevymieňajte žiadnu časť spotrebiča,
ak to výslovne nie je uvedené v
návode na používanie. Nepúšťajte
deti na miesto inštalácie. Po vybalení
spotrebiča sa uistite, že sa počas
prepravy nepoškodil. V prípade
problémov sa obráťte na predajcu
alebo najbližší popredajný servis. Po
inštalovaní je potrebné uložiť obalový

materiál (plasty, polystyrénové dielce a pod.) mimo dosahu detí – riziko zadusenía. Pred vykonávaním inštaláčných prác musíte spotrebič odpojiť od elektrického napájania – nebezpečenstvo zásahu elektrickým prúdom. Počas inštalácie dávajte pozor, aby ste spotrebičom nepoškodili napájací kábel – riziko vzniku požiaru alebo zásahu elektrickým prúdom. Spotrebič zapnite až po úplnom dokončení inštalácie.

⚠ Pri premiestňovaní spotrebiča dávajte pozor, aby ste nepoškodili podlahu (napr. parkety). Spotrebič inštalujte na podlahu alebo podklad, ktorý je dostatočne pevný, aby uniesol jeho hmotnosť, na mieste vhodnom vzhľadom na veľkosť a použitie spotrebiča. Pri inštalovaní spotrebiča dbajte, aby nebol v blízkosti zdroja tepla a aby boli všetky štyri nožičky stabilné a pevne dosadali na podlahu, v prípade potreby ich nastavte a pomocou vodováhy skontrolujte, či je spotrebič v dokonale vodorovnej polohe. Kým zapnete spotrebič, počkajte aspoň dve hodiny, čím sa zaistí plná efektivita rozvodov chladiva. Všetky rozmery a vzdialenosti potrebné na inštaláciu spotrebiča sa nachádzajú v inštaláčnej príručke.

⚠ **UPOZORNENIE:** Pri umiestňovaní spotrebiča dbajte, aby sa prírodný kábel niekde nezachytil a nepoškodil.

⚠ **UPOZORNENIE:** ak sa má zabrániť rizikám z dôvodu nestability, umiestnenie alebo upevnenie spotrebiča sa musí vykonať podľa pokynov výrobcu.

Je zakázané umiestňovať chladničku tak, aby sa kovová hadica plynového sporáka, kovové plynové alebo vodovodné potrubie alebo elektrické

drôty dotýkali zadnej steny chladničky (had kondenzátora).

⚠ Aby ste zabezpečili dostatočné vetranie, na oboch stranách spotrebiča a nad ním ponechajte voľné miesto. Vzdialenosť medzi zadnou stenou spotrebiča a stenou za ním by mala byť 50 mm, aby sa povrchy neprehriali. Pri menšej vzdialenosti sa zvýši spotreba energie.

Počas inštalácie, prv než zapojíte spotrebič do siete, zveste napájací kábel z háčika na kondenzátore.

VAROVANIA PRE POUŽÍVANIE ELEKTRICKÉHO ZARIADENIA

⚠ ISpotrebič sa musí dať odpojiť od napájania buď vyťahnutím zástrčky, pokiaľ je ľahko dostupná, alebo prostredníctvom prístupného viacpólového prepínača nainštalovaného pred zásuvkou podľa predpisov pre domovú elektroinštaláciu a spotrebič musí byť uzemnený v súlade s národnými bezpečnostnými normami pre elektrotechniku.

⚠ Nepoužívajte predĺžovacie káble, rozdvojky ani adaptéry. Po inštalácii spotrebiča nesmú byť jeho elektrické časti prístupné používateľom.

Nepoužívajte spotrebič, keď ste mokří alebo naboso.

Spotrebič neuvádzajte do činnosti, ak je poškodený napájací kábel alebo zástrčka, ak nepracuje správne, ak je poškodený alebo ak spadol.

⚠ Ak je prírodný kábel poškodený, musí ho výrobca, servisný zástupca alebo podobná kvalifikovaná osoba vymeniť za totožný, aby nemohlo vzniknúť riziko zásahu elektrickým prúdom.

⚠ **UPOZORNENIE:** Na zadnú stranu spotrebiča neumiestňujte prenosné viacnásobné zásuvky

alebo prenosné zdroje napájania.

ČISTENIE A ÚDRŽBA

⚠ UPOZORNENIE: Pred údržbou vždy dbajte, aby bol spotrebič vypnutý a odpojený od elektrickej siete; nikdy nepoužívajte parné čistiace zariadenie – nebezpečenstvo zásahu elektrickým prúdom.

⚠ Nepoužívajte abrazívne alebo drsné čistiace prostriedky, ako sú spreje na okná, čistiace prostriedky obsahujúce žieraviny, horľavé kvapaliny, čistiace vosky, koncentrované čistiace prostriedky, bielidlá ani čistiace prostriedky obsahujúce ropné produkty na plastové časti, interiér a tesnenia dvierok. Nepoužívajte papierové utierky, drsné čistiace hubky ani nijaké drsné nástroje na čistenie.

LIKVIDÁCIA OBALOVÝCH MATERIÁLOV

Všetky obalové materiály sa môžu recyklovať na 100 %, ako to potvrdzuje symbol recyklácie .

Rôzne časti obalu likvidujte zodpovedne, v plnom súlade s platnými miestnymi predpismi o likvidácii odpadov.

LIKVIDÁCIA DOMÁCIH SPOTREBIČOV

Tento spotrebič je vyrobený z recyklovateľných a znovu použiteľných materiálov.

Zlikvidujte ho v súlade s miestnymi predpismi o likvidácii odpadov.

Podrobnejšie informácie o zaobchádzaní, obnove a recyklácii domácich spotrebičov dostanete na miestnom úrade, v zberných surovinách alebo v obchode, kde ste spotrebič kúpili. Tento spotrebič je označený v súlade s Európskou smernicou 2012/19/ES o likvidácii elektrických a elektronických zariadení (OEEZ).

Zabezpečením, že tento výrobok bude zlikvidovaný správnym spôsobom, pomôžete predchádzať potenciálnym negatívnym dopadom na životné prostredie a ľudské zdravie.

Symbol  na spotrebiči alebo v sprievodných dokumentoch znamená, že s týmto výrobkom sa nesmie zaobchádzať ako s domovým odpadom, ale treba ho odovzdať v zbernom stredisku na recykláciu elektrických a elektronických zariadení.

RADY NA ÚSPORU ELEKTRICKEJ ENERGIE

Dodržiavajte inštalačné pokyny, aby ste zaistili náležité vetranie.

Nedostatočné vetranie za výrobkom zvyšuje spotrebu energie a znižuje účinnosť chladenia. Časté otváranie dvier môže spôsobiť zvýšenú spotrebu energie.

Vnútna teplota spotrebiča a spotreba energie môžu byť ovplyvnené aj okolitou teplotou a miestom, kde sa spotrebič nachádza. Teplotu treba nastaviť vzhľadom na tieto faktory. Otváranie dverí obmedzte na minimum.

Pri rozmrazovaní vložte mrazené potraviny do chladničky. Nízka teplota zmrazených potravín ochladí jedlo v chladničke.

Pred vložením potravín do spotrebiča ich nechajte vychladnúť.

Poloha políc v chladničke nemá vplyv na úsporu energie. Potraviny kladte na police tak, aby sa zabezpečila adekvátna cirkulácia vzduchu (potraviny by sa nemali navzájom dotýkať a mal by byť priestor medzi nimi a zadnou stenou). Skladovaciu kapacitu na mrazené potraviny môžete zväčšiť vybratím košov, prípadne poličky Stop Frost, ak je vo výbave.

Zvuky vychádzajúce z kompresora sú bežné prevádzkové zvuky.

RÔZNE FUNKCIE A MOŽNOSTI

Informácie o technológii Less Frost

Vďaka obalu okolo výparníka ponúka technológia LessFrost efektívnejšie chladenie, zníženú potrebu manuálneho odmrazovania a flexibilnejší skladovací priestor.

Nastavenie termostatu

Termostat chladničky s mrazničkou automaticky reguluje vnútornú teplotu v priehradkách. Otáčaním gombíka z polohy 1 po 5 môžete dosiahnuť nižšiu teplotu.

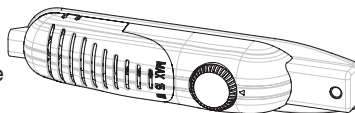

Dôležité upozornenie: Nepokúšajte sa otočiť gombíkom za polohu 1 – zastaví to spotrebič.

- 1 – 2 : Na krátkodobé uskladnenie potravín v priestore mrazničky môžete nastaviť gombík medzi minimálnu a strednú polohu.
- 3 – 4 : Na dlhodobé uskladnenie potravín v priestore mrazničky môžete nastaviť gombík na strednú polohu.
- 5 : Na mrazenie čerstvých potravín. Spotrebič bude pracovať dlhšie. Takže po dosiahnutí želaného stavu vráťte gombík na predchádzajúce nastavenie.

Upozornenia týkajúce sa úprav teploty

- Teplotu v priehradke chladničky ovplyvňuje okolitá teplota, teplota čerstvo uložených potravín a frekvencia otvárania dverí. V prípade potreby zmeňte nastavenie teploty.
- Z hľadiska účinnosti sa neodporúča prevádzkovať chladničku v prostredí chladnejšom ako 10 °C.
- Termostat by sa mal nastavovať s ohľadom na to, ako často sa vkladá čerstvé jedlo a dvere mrazničky sa otvárajú a zatvárajú, koľko potravín sa v chladničke skladuje, a vzhľadom na prostredie, kde je chladnička umiestnená.
- Chladnička by po zapnutí mala bežať 24 hodín bez prerušenia podľa okolitej teploty, aby sa zabezpečilo jej dôkladné vychladenie. V priebehu tohto času neotvárajte dvere mrazničky často, ani do nej nevkladajte veľa potravín.
- Vaša chladnička má funkciu 5-minútového odkladu, ktorá zabraňuje poškodeniu kompresora, keď ju odpojíte od siete a znova zapojíte alebo v prípade výpadku prúdu. Chladnička začne normálne pracovať po 5 minútach.
- Vaša chladnička je určená na prevádzku v limitoch okolitej teploty uvedených v normách podľa klimatickej triedy uvedenej na informačnom štítku. Z hľadiska účinnosti chladenia sa neodporúča, aby vaša chladnička pracovala v prostredí, ktoré je mimo uvedených teplotných limitov.
- Tento spotrebič je určený na použitie pri okolitej teplote v rozmedzí 16 – 32 °C.

| Klimatická trieda | Okolité teplota (°C) |
|-------------------|----------------------|
| SN: | Od 10 do 32 °C; |
| ST: | Od 16 do 38 °C; |
| N: | Od 16 do 32 °C; |
| T: | Od 16 do 43 °C; |

Príslušenstvo

Nádobka na ľad

- Nádobku na ľad naplňte do vodou a vložte ju do mraziaceho priestoru.
- Keď voda celkom zamrzne, môžete nádobkou pokrútiť, ako je znázornené ďalej, a vybrať kocky ľadu.



Plastová škrabka

Po čase sa na niektorých miestach v priestore mrazničky vytvorí námraza. Námrazu by ste mali z mrazničky pravidelne odstraňovať. V prípade potreby použite priloženú plastovú škrabku. Nepoužívajte na to ostré kovové predmety. Mohli by prepichnúť chladiaci okruh a nenávratne poškodiť chladiacu jednotku.



Všetky písomné a vizuálne opisy príslušenstva sa môžu líšiť v závislosti od modelu spotrebiča.

ULOŽENIE POTRAVÍN V SPOTREBIČI

Chladiaci priestor

- Aby sa znížila vlhkosť, ktorá následne zvyšuje námrazu, nikdy do chladničky nedávajte tekutiny v neuzavretých nádobách. Námraza sa zvyčajne koncentruje v najchladnejších častiach výparníka po čase bude potrebné ju častejšie odmrazovať.
- Do chladničky nikdy nekladajte teplé jedlá. Teplé jedlá by ste mali nechať vychladnúť pri izbovej teplote a uložiť tak, aby sa zabezpečila dostatočná cirkulácia vzduchu v priehradke chladničky.
- Nič by sa nemalo dotýkať zadnej steny, pretože to vytvára námrazu a balíčky sa môžu prilepiť na zadnú stenu. Neotvárajte dvere chladničky príliš často.
- Mäso a očistené ryby (zabalené v obaloch alebo plastovej fólii), ktoré použijete v priebehu 1 – 2 dní, uložte do spodnej časti priehradky chladničky (nad zásuvkou na ovocie a zeleninu), pretože je to najchladnejšia časť a zabezpečí najlepšie podmienky na uskladnenie.
- Ovocie a zeleninu môžete uložiť do zásuvky na ovocie a zeleninu bez obalu.

Mraziaci priestor

- Mraznička sa používa na uskladnenie hlboko zmrazených alebo mrazených potravín na dlhší čas alebo na výrobu kociek ľadu.
- Ak chcete zmraziť čerstvé potraviny, čo najväčší povrch jedla, ktoré sa má zmraziť, by mal byť v kontakte s chladiacim povrchom.
- Neukladajte vedľa seba čerstvé a mrazené potraviny, pretože mrazené sa tak môžu roztopiť.
- Pri mrazení čerstvých potravín (t. j. mäsa, rýb a mletého mäsa) ich rozdeľte na porcie, ktoré použijete na jeden raz.
- Po rozmrazení spotrebiča vráťte potraviny do mrazničky a nezabudnite ich v krátkom čase spotrebovať.
- Do priehradky mrazničky nikdy nekladajte teplé jedlá. Narušilo by to mrazené potraviny.
- Pri skladovaní mrazených potravín treba vždy starostlivo dodržiavať pokyny uvedené na obaloch mrazených potravín a ak na nich nie sú informácie, potraviny by sa nemali skladovať dlhšie ako 3 mesiace od dátumu ich kúpy.
- Keď kupujete mrazené potraviny, presvedčte sa, že boli zamrazené pri vhodnej teplote a obal je neporušený.
- Mrazené potraviny by sa mali prepravovať vo vhodných nádobách, aby si zachovali kvalitu, a mali by sa čo najskôr vrátiť na mraziace plochy spotrebiča.
- Ak na obale mrazených potravín zbadáte stopy vlhkosti alebo abnormálne vydutie, je pravdepodobné, že boli skladované pri nevhodnej teplote a obsah sa pokazil.
- Čas skladovania mrazených potravín závisí od okolitej teploty v miestnosti, nastavenia termostatu, frekvencie otvárania dverí, typu potravín a času potrebného na prepravu potravín z obchodu domov. Vždy dodržujte pokyny vytlačené na obale a nikdy neprekračujte uvedenú maximálnu dobu skladovania.

Upozornenie: Ak chcete dvere mrazničky otvoriť ihneď po zatvorení, nepôjde to ľahko. Je to celkom normálne. Po dosiahnutí rovnovážneho stavu sa dvere budú dať otvoriť ľahko.

ČISTENIE A ÚDRŽBA

- Pred čistením odpojte spotrebič od elektrického napájania.
- Nečistite spotrebič tečúcou vodou.
- Dbajte, aby sa do krytu lampy a iných elektrických komponentov nedostala voda.
- Spotrebič by sa mal čistiť pravidelne roztokom sódy bikarbóny vo vlažnej vode.
- Príslušenstvo čistite osobitne mydlom a vodou. Nedávajte ho do umývačky.
- Nikdy nepoužívajte abrazívne produkty, čistiace prostriedky alebo mydlá. Po umytí opláchnite čistou vodou a starostlivo utrite. Po skončení čistenia znova zapojte do siete suchými rukami.
- Nikdy na čistenie nepoužívajte horľavé, výbušné alebo korozívne materiály, ako je riedidlo, plyn, kyselina.
- Kondenzátor (čierna časť s čiernymi rebrami v zadnej časti spotrebiča) by sa mala čistiť vysávačom alebo suchou kefou aspoň raz ročne. Pomôže to, aby váš spotrebič pracoval efektívnejšie a s úsporou energie.
- Dbajte, aby sa elektrické spoje termostaty alebo vnútorného osvetlenia nedostali do kontaktu s vodou. Pravidelne kontrolujte tesnenia na dverách a v prípade potreby ich vyčistite.



Odmrazovanie

Chladiaci priestor

- Odmrazovanie v priestore chladničky je automatické počas prevádzky; odmrazenú vodu zachytáva odparovacia nádobka a automaticky sa odparuje.
- Odparovacia nádobka a odtok odmrazenej vody by sa mal pravidelne čistiť zástrčkou odmrazovacieho odtoku, aby sa voda nezhrmažďovala na dne chladničky namiesto toho, aby odtekala.
- Môžete tiež do odtokového otvoru nalíať 1/2 pohára vody, aby sa jeho vnútro vyčistilo.

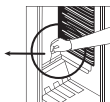

Mraziaci priestor

- Námrazu by ste mali z mrazičky pravidelne odstraňovať. (Použite priloženú plastovú škrabku) Mraziaci priestor by sa mal čistiť tak ako chladiaci a aspoň dva razy ročne odmraziť.

Postup:

- Deň pred odmrazením nastavte termostat na polohu „5“, aby ste potraviny úplne zmrazili.
- Počas odmrazovania by ste zmrazené jedlo mali zabaliť do niekoľkých vrstiev papiera a držať na chladnom mieste. Nevyhnutný nárast teploty skráti ich čas uskladnenia. Nezabudnite tieto potraviny spotrebovať v pomerne krátkom čase.
- Nastavte gombík termostatu do polohy „*“ alebo spotrebič odpojte od siete; dvere nechajte až do úplného odmrazenia otvorené.
- Na urýchlenie procesu odmrazovania vložte do priestoru mrazičky misky s teplou vodou.
- Vnútro spotrebiča starostlivo vyutierajte a nastavte termostat do polohy MAX.

Výmena žiarovky

Postup výmeny žiarovky a mraziacom a chladiacom priestore:

1. Chladničku odpojte od siete.
2. Odložte kryt skrinky z úchytkou pomocou skrutkovača.
3. Vymeňte za žiarovku max. 15 W.
4. Nasadíte kryt.
5. Počkajte 5 minút a potom spotrebič znova zapojte do siete a termostat nastavte do pôvodnej polohy.

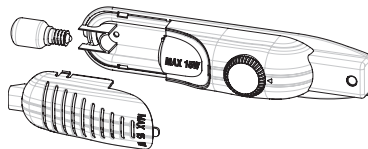

Výmena LED osvetlenia

Ak má vaša chladnička LED osvetlenie, obráťte sa asistenčnú linku, pretože by ho mal vymieňať iba oprávnený pracovník.

PREPRAVA A PREMIESTŇOVANIE

Preprava a zmena miesta inštalácie

- Pôvodné obaly a polystyrén si prípadne môžete nechať (voliteľné).
- Chladničku by ste mali pred prepravou obaliť hrubými obalmi, pásmi alebo silnými šnúrami a dodržiavať pokyny pre prepravu na obale.
- Pred prepravou a premiestnením treba všetky pohyblivé časti (t. j. police, príslušenstvo, nádoby na zeleninu a pod.) vybrať alebo pripevniť páskou k chladničke.

Chladničku prenášajte vo zvislej polohe.

Zmena smeru otvárania dverí

- Smer otvárania dverí spotrebiča sa dá zmeniť. Ak to chcete urobiť, obráťte sa na najbližší autorizovaný servis.

PRV NEŽ ZAVOLÁTE POPREDAJNÝ SERVIS

Ak chladnička správne nefunguje, možno ide iba o malý problém, preto prv než zavoláte elektrikára, skontrolujte nasledovné, aby ste ušetrili čas i peniaze.

Čo urobiť, ak chladnička nefunguje:

Skontrolujte, či:

- nie je bez napájania,
- nie je odpojený hlavný vypínač vo vašej domácnosti,
- termostat nie je v polohe „•“,
- zásuvka nie je pokazená. Skontrolujete to tak, že do nej zastrčíte spotrebič, o ktorom viete, že funguje.

Čo urobiť, ak chladnička pracuje zle:

Skontrolujte, či:

- ste spotrebič nepreplnili,
- sú dvierka riadne zavreté,
- na kondenzátore nie je prach,
- je dosť miesta pri zadnej a bočných stenách.

Ak je spotrebič hlučný:

Chladiaci plyn, ktorý cirkuluje v chladiacom okruhu, môže vydávať nepatrné zvuky (bublanie), aj keď kompresor nepracuje. Nebojte sa, je to celkom normálne. Ak sú tie zvuky iné, skontrolujte, či:

- spotrebič stojí rovno,
- sa nič nedotýka zadnej časti,
- nevibrujú nejaké veci na spotrebiči.

Ak je v spodnej časti chladničky voda:

Skontrolujte, či:

- Dierka odtoku odmrazenej vody nie je upchatá (Použite zástrčku do odtokovej diery na jej vyčistenie)

Odporúčania

- Pri výpadku prúdu by ste mali vytiahnuť napájací kábel zo zásuvky, aby ste zabránili problémom s kompresorom. Zastrčiť by ste ho mali až po 5 – 10 minútach po obnovení dodávky elektriny. Ak napájací kábel z nejakého dôvodu odpojíte od siete, mali by ste počkať aspoň 5 minút, kým ho znova zapojíte. Je dôležité vyhýbať sa poškodeniu komponentov chladničky.
- Chladiaca jednotka chladničky je skrytá v zadnej stene. Preto sa na zadnej ploche chladničky môžu zjaviť kvapky vody alebo námraza v dôsledku činnosti kompresora v konkrétnych intervaloch. Je to normálne. Nie je potrebné chladničku odmrazovať, pokiaľ námraza nie je nadmerná.

- Ak chladničku dlhšie nebudete používať (napr. počas letnej dovolenky), termostat nastavte do polohy „“. Po odmrazení chladničku vyčistite a nechajte dvere otvorené, aby ste zabránili vzniku vlhkosti a pachov. Ak problém pretrváva aj potom, čo ste postupovali podľa vyššie uvedených pokynov, poraďte sa s najbližším autorizovaným servisom.
- Spotrebič, ktorý ste si kúpili, je určený na použitie v domácnosti a môže sa používať len doma a na uvedené účely. Nie je vhodný na komerčné alebo všeobecné používanie. Ak spotrebiteľ používa spotrebič spôsobom, ktorý nie je v súlade s týmito funkciami, zdôrazňujeme, že výrobca a predajca nie sú zodpovední za opravy alebo poruchy v záručnej lehote.

TIPY, AKO USPORIŤ ENERGIU

1. Nainštalujte spotrebič v chladnej, dobre vetranej miestnosti, ale nie na priamom slnečnom svetle alebo v blízkosti zdrojov tepla (radiátor, sporák a pod.). V opačnom prípade použite izolačnú dosku.
2. Pred vloženíím teplého jedla a nápojov do spotrebiča ich nechajte vychladnúť mimo spotrebiča.
3. Pri roztápaní vložte mrazené potraviny do priehradky chladničky. Nízka teplota mrazeného jedla pri roztápaní pomôže ochladiť priestor chladničky. Takže sa šetrí energia. Ak mrazené jedlo vyložíte, je to plytvanie energiou.
4. Keď do chladničky ukladáte nápoje a tekuté potraviny, musia byť prikryté. Inak sa v spotrebiči zvýši vlhkosť. Tým sa predĺži čas činnosti spotrebiča. Uzatvorenie nápojov a iných tekutín pomáha aj uchovať vôňu a chuť.
5. Pri vkladaní potravín a nápojov otvárajte dvere spotrebiča na čo najkratší čas.
6. Kryty priehradiek spotrebiča s rôznymi teplotami nechávajú zatvorené (zásuvka na ovocie a zeleninu, chladiaca atď.).
7. Tesnenia dverí musia byť čisté a pružné. Ak sú tesnenia opotrebované, vymeňte ich.
8. Ak vyberiete poličku mrazničky, možno v nej uskladniť viac potravín. Uvedená spotreba energie je pri maximálnom naplnení a bez poličky mrazničky.

ČASTI SPOTREBIČA A PRIEHRADKY (TM 55 cm / 140 cm)

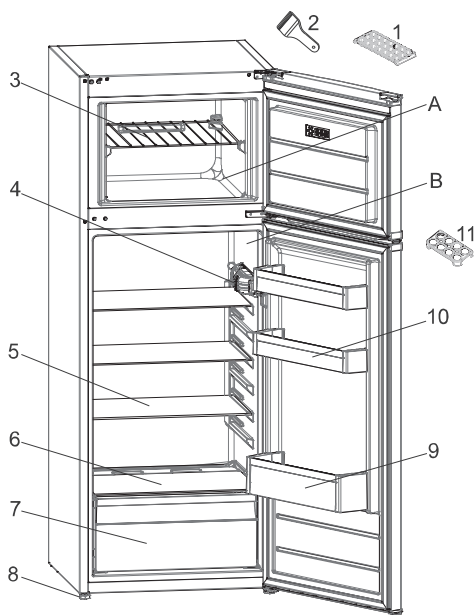

Táto prezentácia je iba informáciou o častiach spotrebiča.
Súčasti sa môžu líšiť v závislosti od modelu spotrebiča.

A. PRIEHRADKA CHLADNIČKY

B. MRAZIACI PRIESTOR

- | | |
|--------------------------------------|--------------------------|
| 1. Nádobka na ľad | 7. Zásuvka na zeleninu |
| 2. Plastová lopatka na ľad | 8. Vyrovnávacie nožičky |
| 3. Polička mrazničky | 9. Priehradka na fľaše |
| 4. Skrinka termostatu | 10. Poličky na maslo/syr |
| 5. Police chladničky | 11. Držiak na vajčka |
| 6. Kryt zásuvky na ovocie a zeleninu | |

4000 114 04121

52286677