

M1002185



Istruzioni per l'uso
Operating instructions
Instrucciones para el uso
Instruções para o uso
Navodila za uporabo
Οδηγίες χρήσης

IT	pagina	1
EN	page	8
ES	página	15
PT	página	22
SL	stran	29
EL	σελίδα	36

FRULLATORE AD IMMERSIONE

FRULLATORE AD IMMERSIONE
HAND BLENDER
BATIDORA DE INMERSIÓN
VARINHA
PALIČNI MEŠALNIK
ΜΠΛΕΝΤΕΡ ΒΥΘΙΣΗΣ

IMETEC
www.imetec.com

IMETEC

TYPE L3701

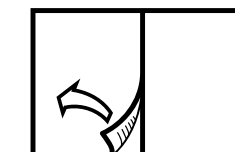

[A]

**GUIDA ILLUSTRATIVA
ILLUSTRATIVE GUIDE
ΓΥΪΑ ILUSTRATIVA
GUIA ILUSTRADO
SLIKOVNI VODNIK
ΕΠΕΞΗΓΗΜΑΤΙΚΟΣ ΟΔΗΓΟΣ**

Frullatore ad immersione
Hand blender
Batidora de inmersión
Varinha
Palični mešalnik
Μπλεντερ βυθισής

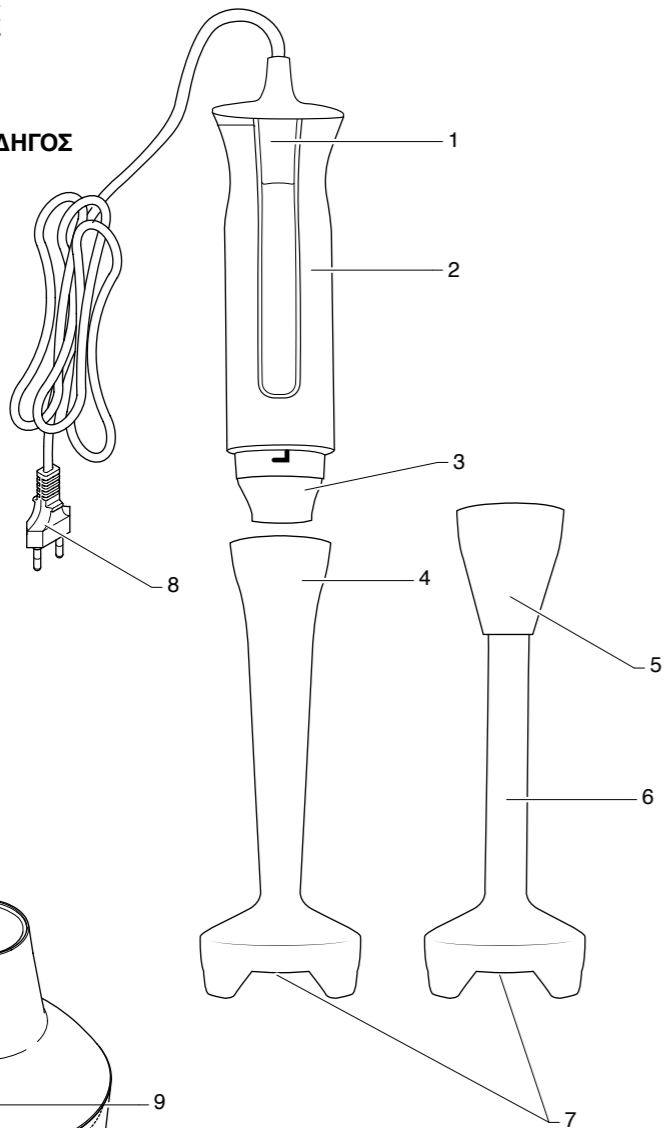

Tritatutto
Chopper
Triturador
Picadora
Sekíjalnik
λεστική μηχανή

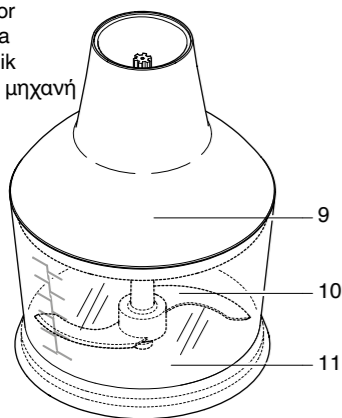

[B]

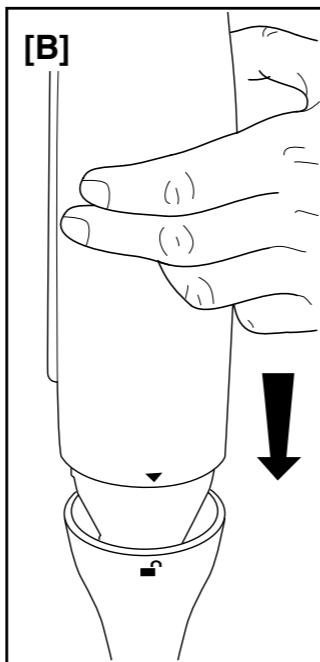

[C]

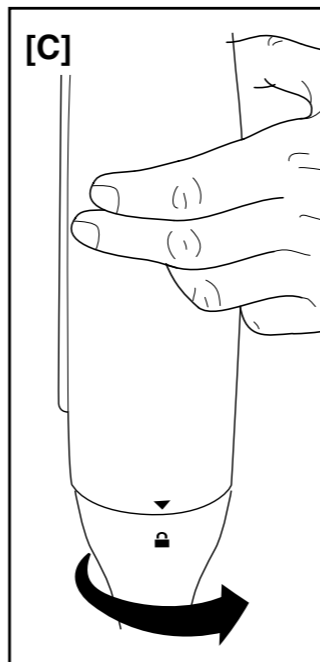

[D]

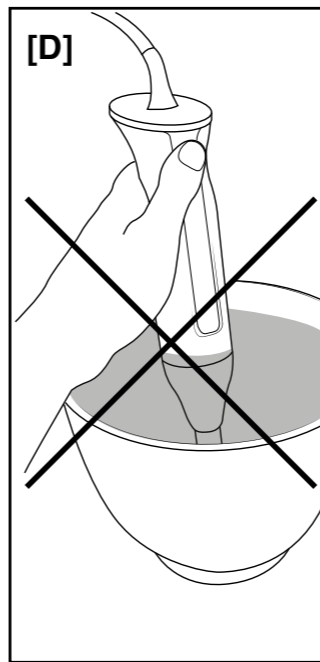

[E]

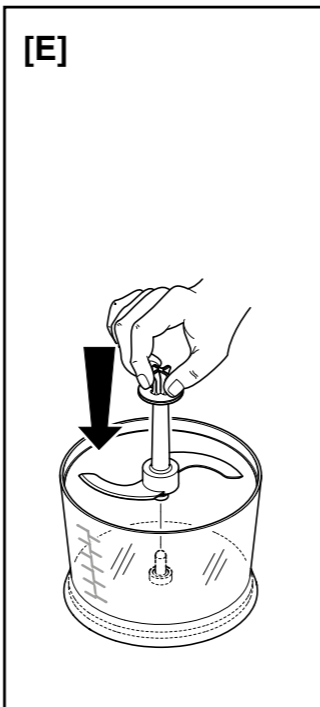

[F]

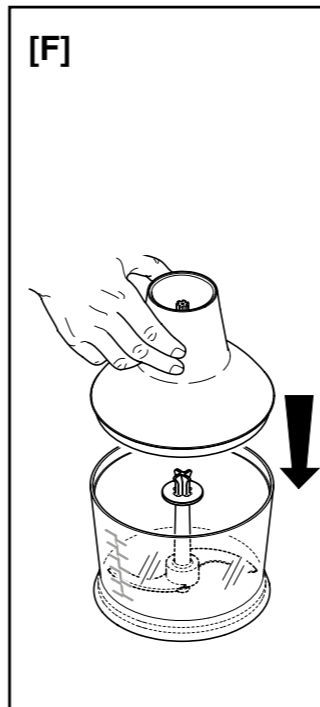

[G]

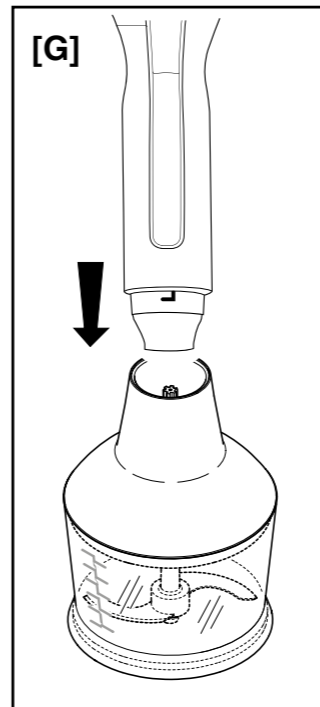

**DATI TECNICI
TECHNICAL DATA
DATOS TÉCNICOS
DADOS TÉCNICOS
TEHNIČNI PODATKI
ΤΕΧΝΙΚΑ ΣΤΟΙΧΕΙΑ**

IMETEC

TYPE L3701
220-240 V 50 Hz 450 W
TENACTA GROUP S.p.A.
VIA PIEMONTE 5
IT - 24052 AZZANO S. P.
www.imetec.com





MANUALE DI ISTRUZIONI PER L'USO DEL FRULLATORE AD IMMERSIONE / TRITATUTTO (SE PRESENTE)

Gentile cliente, IMETEC La ringrazia per l'acquisto del presente prodotto. Siamo sicuri che Lei apprezzerà la qualità e l'affidabilità di questo apparecchio, progettato e prodotto mettendo in primo piano la soddisfazione del cliente. Il presente manuale d'istruzioni è stato redatto in conformità alla norma europea EN 62079.



ATTENZIONE!

Istruzioni e avvertenze per un impiego sicuro



Prima di utilizzare l'apparecchio, leggere attentamente le istruzioni per l'uso e in particolare le avvertenze sulla sicurezza, attenendosi a esse. Conservare il presente manuale insieme alla relativa guida illustrativa, per l'intera durata di vita dell'apparecchio, a scopo di consultazione. In caso di cessione dell'apparecchio a terzi, consegnare anche l'intera documentazione.

ⓘ NOTA: Se nella lettura di questo libretto di istruzioni d'uso alcune parti risultassero di difficile comprensione o se sorgessero dubbi, prima di utilizzare il prodotto contattare l'azienda all'indirizzo indicato in ultima pagina.

INDICE

AVVERTENZE SULLA SICUREZZA	Pag. 2
LEGENDA SIMBOLI	Pag. 4
DESCRIZIONE DELL'APPARECCHIO E DEGLI ACCESSORI	Pag. 4
PULIZIA AL PRIMO UTILIZZO	Pag. 4
FUNZIONAMENTO	Pag. 5
MONTAGGIO DEL FRULLATORE AD IMMERSIONE	Pag. 5
UTILIZZO DEL FRULLATORE AD IMMERSIONE	Pag. 5
MONTAGGIO DEL TRITATUTTO (SE PRESENTE)	Pag. 5
UTILIZZO DEL TRITATUTTO	Pag. 6
PULIZIA E MANUTENZIONE	Pag. 6
SMALTIMENTO	Pag. 6
ASSISTENZA E GARANZIA	Pag. 6
Guida illustrativa	I-II
Dati tecnici	III

AVVERTENZE SULLA SICUREZZA



- Dopo aver rimosso l'apparecchio dalla confezione, controllare l'integrità della fornitura in base al disegno e l'eventuale presenza di danni da trasporto. In caso di dubbio, non utilizzare l'apparecchio e rivolgersi al servizio di assistenza autorizzato.
- Il materiale della confezione non è un giocattolo per bambini! Tenere il sacchetto di plastica lontano dalla portata dei bambini; pericolo di soffocamento!
- Prima di collegare l'apparecchio, controllare che i dati tecnici (3) corrispondano a quelli della rete elettrica disponibile. I dati tecnici di identificazione (3) si trovano sull'apparecchio.
- Il presente apparecchio deve essere utilizzato unicamente allo scopo per cui è stato progettato, ovvero come frullatore ad immersione per uso domestico. Qualsiasi altro utilizzo è considerato non conforme e pertanto pericoloso.
- Gli apparecchi possono essere utilizzati da persone con ridotte capacità fisiche, sensoriali o mentali o con mancanza di esperienza e di conoscenza se sono sorvegliati oppure se hanno ricevuto istruzioni riguardo l'utilizzo in sicurezza dell'apparecchio e se ne hanno capito i pericoli implicati.
- Questo apparecchio non deve essere utilizzato dai bambini. Tenere l'apparecchio ed il suo cavo fuori dalla portata dei bambini.
- I bambini non devono utilizzare l'apparecchio come gioco.
- Il prodotto deve essere sorvegliato durante l'uso.
- ⓧ NON utilizzare l'apparecchio con mani o piedi bagnati o umidi.
- ⓧ NON tirare il cavo di alimentazione o l'apparecchio stesso, per staccare la spina dalla presa di corrente.
- ⓧ NON esporre l'apparecchio all'umidità o all'influsso di agenti atmosferici (pioggia, sole).
- Disinserire sempre la spina dall'alimentazione elettrica prima della pulizia, manutenzione o eventuale cambio degli accessori e in caso di mancato utilizzo dell'apparecchio.
- Staccare sempre il frullatore dall'alimentazione se lasciato incustodito e prima di montarlo, di smontarlo e di pulirlo.
- In caso di guasto o di cattivo funzionamento dell'apparecchio, spegnerlo e non manometterlo. Per l'eventuale riparazione

- rivolgersi solamente ad un centro di assistenza tecnica autorizzato.**
- **Se il cavo di alimentazione è danneggiato, esso deve essere sostituito da un centro di assistenza tecnica autorizzato, in modo da prevenire ogni rischio.**
 - **L'apparecchio è destinato esclusivamente a un uso in ambienti domestici chiusi.**
 - **⊗ NON immergere mai l'apparecchio in acqua o non metterlo mai sotto un rubinetto di acqua corrente.**
 - **L'apparecchio non è destinato a essere fatto funzionare per mezzo di un temporizzatore esterno o con un sistema di comando a distanza separato o simili.**
 - **⊗ NON usare l'apparecchio vicino al lavandino pieno d'acqua. Durante l'uso l'apparecchio deve essere posto in modo che non possa cadere nel lavandino.**
 - **⊗ NON utilizzare in prossimità del piano cottura della cucina. Prestare attenzione affinché il cavo non venga a contatto con superfici calde, incandescenti, fiamme libere, pentole e altri utensili.**
 - **⊗ NON toccare mai le parti in movimento.**
 - **Lavare le parti destinate al contatto con gli alimenti prima dell'utilizzo.**
 - **⊗ NON lasciare residui di cibo nella boccia del tritatutto (se presente) e nel contenitore per un periodo superiore al tempo di preparazione necessario.**
 - **Il mancato rispetto delle presenti istruzioni o il cattivo utilizzo del prodotto, possono causare ferite.**
 - **Prestare particolare attenzione nel maneggiare le lame taglienti, quando la boccia del tritatutto (se presente) viene svuotata del lavorato e durante la pulizia.**
 - **⊗ NON immergere il gambo in acciaio inox (6) in liquidi caldi o superiori a 70°C e non toglierlo dal liquido quando l'apparecchio è ancora acceso. Per la massima sicurezza nell'uso si consiglia di togliere la pentola dal fornello e di lasciar raffreddare i liquidi prima di frullarli.**
 - **⊗ NON immergere il gambo in plastica (4) in liquidi caldi o superiori a 40°C e non toglierlo dal liquido quando l'apparecchio è ancora acceso. Per la massima sicurezza nell'uso si consiglia di togliere la pentola dal fornello e di lasciar raffreddare i liquidi prima di frullarli.**
 - **⊗ NON utilizzare il tritatutto (11) con alimenti caldi (superiori a 40°C).**

IT

- **⊘ NON mettere il gambo del frullatore ad immersione in lavastoviglie.**
- **Per lavare il gambo del frullatore ad immersione riempire parzialmente il contenitore graduato di acqua e detersivo per stoviglie. Attaccare la spina alla presa elettrica, inserire il gambo nel contenitore e accendere. Sciacquarlo ripetendo l'operazione più volte cambiando l'acqua. Estrarre la spina dalla presa di corrente e asciugare.**
- **La potenza massima si basa sull'accessorio che esercita carico maggiore. Altri accessori possono assorbire meno potenza.**

LEGENDA SIMBOLI

	Avvertenza
	Divieto
	Classe di protezione II

DESCRIZIONE DELL'APPARECCHIO E DEGLI ACCESSORI

Guardare la Figura [A] nella sezione delle illustrazioni per controllare il contenuto della confezione. Tutte le figure si trovano nelle pagine interne.

1. Comando on/off
2. Corpo motore
3. Dati tecnici
4. Gambo in plastica (se presente)
5. Supporto del gambo in acciaio inox (se presente)
6. Gambo in acciaio inox (se presente)
7. Lame del gambo
8. Spina elettrica
9. Coperchio del tritatutto (se presente)
10. Lame del tritatutto (se presente)
11. Boccia del tritatutto (se presente)

PULIZIA AL PRIMO UTILIZZO

- Disimballare l'apparecchio.
- Pulire gli accessori secondo la seguente tabella:

Accessorio	In acqua corrente	In lavastoviglie non superiore a 55 °C.	Con una spugna umida e bene strizzata
Gambo (4/6)	✓		
Corpo motore (2)			✓
Coperchio del tritatutto (9)			✓
Lame del tritatutto (10)		✓	
Boccia del tritatutto (11)		✓	

FUNZIONAMENTO

Accessorio	Ingredienti	Quantitativo massimo	Tempo massimo di utilizzo
Tritatutto (11)	Carne cruda	350 g	15"
Tritatutto (11)	Miele e burro	300 g + 200 g	5" con 2' di raffreddamento dell'apparecchio

MONTAGGIO DEL FRULLATORE AD IMMERSIONE

- Inserire il corpo motore (2) sul gambo del frullatore (4/6) facendo coincidere il triangolo posto sul corpo motore al simbolo lucchetto aperto posto sul gambo [Fig. B].
- Ruotare il corpo motore (2) in senso antiorario facendo coincidere il triangolo al simbolo lucchetto chiuso, fino a sentire un "clack" [Fig. C].

UTILIZZO DEL FRULLATORE AD IMMERSIONE



ATTENZIONE!

- **La durata di funzionamento non deve eccedere 1 minuto. Prima di ripetere questo ciclo lasciar raffreddare l'apparecchio per 1 minuto.**
- **⊘ NON utilizzare l'apparecchio con ingredienti solidi.**
- **⊘ NON immergere mai il supporto del gambo in acciaio inox (5) nella miscela [Fig. D].**
- Inserire gli ingredienti in un contenitore.
- Inserire la spina elettrica (8) alla presa di corrente.
- Inserire il gambo del frullatore (4/6) nel contenitore fino a che le lame (7) siano completamente immerse nella miscela.
- Azionare l'apparecchio premendo il tasto di on/off (1).

MONTAGGIO DEL TRITATUTTO (SE PRESENTE)



ATTENZIONE!

- **⊘ NON utilizzare il tritattutto esclusivamente con ingredienti liquidi.**
- **⊘ NON introdurre croste di formaggio, il motore si potrebbe danneggiare.**
- **Tagliare gli ingredienti a pezzettini.**
- **Il tempo di utilizzo deve essere inferiore a 15 secondi. Prima di ripetere il ciclo lasciar raffreddare l'apparecchio per 1 minuto.**
- **Inserire le lame del tritattutto (10) nella boccia del tritattutto (11) [Fig. E].**
- **Inserire gli ingredienti nella boccia del tritattutto (11).**
- **Chiudere la boccia del tritattutto (11) con il coperchio del tritattutto (9) [Fig. F].**
- **Inserire il corpo motore (2) sul coperchio del tritattutto (9) [Fig. G].**

UTILIZZO DEL TRITATUTTO

- Inserire la spina elettrica (8) nella presa della corrente.
- Azionare l'apparecchio premendo il tasto di on/off (1).

Il tritattuto (Type D6401) può essere acquistato come accessorio presso i centri di assistenza Imetec autorizzati.

PULIZIA E MANUTENZIONE

- Dopo aver eseguito l'operazione di utilizzo, procedere alla pulizia dell'apparecchio.
- Togliere la spina elettrica (8) dalla presa di corrente.
- Pulire gli accessori secondo seguente tabella del capitolo Pulizia al primo utilizzo.
- Asciugare con un panno asciutto.

SMALTIMENTO



L'imballaggio del prodotto è composto da materiali riciclabili. Smaltirlo in conformità alle norme di tutela ambientale.



Ai sensi dell'art. 26 del Decreto Legislativo 14 marzo 2014, n. 49 "Attuazione della direttiva 2012/19/UE sui rifiuti di apparecchiature elettriche ed elettroniche (RAEE)" il simbolo del cassonetto barrato riportato sull'apparecchiatura o sulla sua confezione indica che il prodotto alla fine della propria vita utile deve essere raccolto separatamente dagli altri rifiuti.

L'utente dovrà, pertanto, conferire l'apparecchiatura giunta a fine vita agli idonei centri comunali di raccolta differenziata dei rifiuti elettrotecnici ed elettronici. In alternativa alla gestione autonoma è possibile consegnare l'apparecchiatura che si desidera smaltire al rivenditore, al momento dell'acquisto di una nuova apparecchiatura di tipo equivalente.

Presso i rivenditori di prodotti elettronici con superficie di vendita di almeno 400 m² è inoltre possibile consegnare gratuitamente, senza obbligo di acquisto, i prodotti elettronici da smaltire con dimensioni inferiori a 25 cm.

L'adeguata raccolta differenziata per l'avvio successivo dell'apparecchiatura dismessa al riciclaggio, al trattamento e allo smaltimento ambientalmente compatibile contribuisce ad evitare possibili effetti negativi sull'ambiente e sulla salute e favorisce il reimpiego e/o riciclo dei materiali di cui è composta l'apparecchiatura.

ASSISTENZA E GARANZIA

Per le riparazioni o l'acquisto dei ricambi rivolgersi al servizio autorizzato di assistenza ai clienti IMETEC contattando il Numero Verde sotto riportato o consultando il sito internet. L'apparecchio è coperto da garanzia del produttore.

L'inosservanza delle istruzioni contenute in questo manuale per l'utilizzo, la cura e la manutenzione del prodotto fanno decadere il diritto alla garanzia del produttore.

L'apparecchio è garantito per un periodo di due anni dalla data di consegna. Fa fede la data riportata sullo scontrino/fattura (purché chiaramente leggibile), a meno che l'acquirente non provi che la consegna è successiva.

In caso di difetto del prodotto preesistente alla data di consegna, IMETEC garantisce la

riparazione o la sostituzione senza spese dell'apparecchio, salvo che uno dei due rimedi risulti sproporzionato rispetto all'altro. L'acquirente ha l'onere di denunciare a un Centro Assistenza IMETEC il difetto di conformità entro due mesi dalla scoperta del difetto stesso. Non sono coperte dalla garanzia tutte le parti che dovessero risultare difettose a causa di:

- a. Danni da trasporto o da cadute accidentali
- b. Errata installazione o inadeguatezza impianto elettrico
- c. Riparazioni o modifiche operate da personale non autorizzato
- d. Mancata o non corretta manutenzione e pulizia
- e. Prodotto e/o parti di prodotto soggette a usura e/o consumabili
- f. Mancata osservanza delle istruzioni per il funzionamento dell'apparecchio
- g. negligenza o trascuratezza nell'uso
- h. Introduzione o uso di alimenti esclusi dalle istruzioni
- i. Utilizzo di alimenti in quantitativi eccedenti quanto specificato
- j. Montaggio non corretto del gruppo lame o degli accessori
- k. Superamento dei tempi di utilizzo previsti
- l. Ingresso accidentale di liquidi nel corpo motore dovuto ad uso improprio
- m. Cavo di alimentazione attorcigliato o piegato per incuria.

L'elenco di cui sopra è a titolo meramente esemplificativo e non esaustivo, in quanto la presente garanzia è comunque esclusa per tutte quelle **circostanze che non possono farsi risalire a difetti di fabbricazione** dell'apparecchio.

La garanzia è inoltre esclusa in tutti i casi di uso improprio dell'apparecchio ed in caso di uso professionale.

IMETEC declina ogni responsabilità per eventuali danni che possano direttamente o indirettamente derivare a persone, cose ed animali domestici in conseguenza della mancata osservanza di tutte le prescrizioni indicate nell'apposito "Libretto Istruzioni ed avvertenze" in tema di installazione, uso e manutenzione dell'apparecchio.

Sono fatte salve le azioni contrattuali di garanzia nei confronti del venditore.

Modalità di assistenza

La riparazione dell'apparecchio deve essere effettuata presso un Centro Assistenza IMETEC. L'apparecchio difettoso, se in garanzia, dovrà pervenire al Centro Assistenza unitamente ad un documento fiscale che ne attesti la data di vendita o di consegna.

IMETEC
www.imetec.com

Numero Verde
800-234677

Tenacta Group S.p.A. Via Piemonte 5/11 24052 Azzano S. Paolo (BG) ITALY
Tel. +39.035.688.111 Fax +39.035.320.149

M1002185
1215 (MMYY)



HAND BLENDER / CHOPPER (IF PRESENT) INSTRUCTIONS FOR USE

Dear customer, IMETEC thanks you for having purchased this product. We are certain you will appreciate the quality and reliability of this appliance, designed and manufactured with customer satisfaction in mind. This instruction manual has been drawn up in compliance with the European Standard EN 62079.



IMPORTANT!

Instructions and warnings for a safe use



Before using this appliance, carefully read the instructions and in particular the safety warnings, which must be complied with. Keep this manual and illustrative guide with the appliance for future consultation. Should you pass the appliance on to another user, make sure to also include this documentation.

ⓘ NOTE: Should certain parts of this booklet be difficult to understand or should doubts arise, contact the company before using the product, at the address indicated on the last page.

INDEX

SAFETY WARNINGS	Page 9
SYMBOLS	Page 11
DESCRIPTION OF THE APPLIANCE AND ITS ACCESSORIES	Page 11
CLEANING BEFORE FIRST USE	Page 11
OPERATION	Page 12
ASSEMBLING THE HAND BLENDER	Page 12
USING THE HAND BLENDER	Page 12
ASSEMBLING THE CHOPPER (IF PRESENT)	Page 12
USING THE CHOPPER	Page 13
CLEANING AND MAINTENANCE	Page 13
DISPOSAL	Page 13
ASSISTANCE AND WARRANTY	Page 13
Illustrative guide	I-II
Technical data	III

SAFETY WARNINGS



- After having removed the appliance from its packaging, verify its integrity based on the drawing and any presence of damage caused by transport. If in doubt, do not use the appliance and contact an authorised service centre.
- Do not let children play with the packaging! Keep the plastic bag out of the reach of children - risk of suffocation!
- Before connecting the appliance, check that the technical data (3) match the mains supply. The identification technical data (3) are found on the appliance.
- This appliance must be used only for the purpose for which it was designed, that is as a hand blender for home use. Any other use is considered not compliant and therefore dangerous.
- The appliances can be used by persons with reduced physical, sensory or mental capabilities or lack of experience and knowledge if they have been given supervision or instruction concerning use of the appliance in a safe way and understand the hazards involved.
- Children must not use the appliance. Keep the appliance and its cord out of reach of children.
- Children must not play with the appliance.
- The product must be supervised during use.
- ⊘ DO NOT use the appliance with damp or wet hands or feet.
- ⊘ DO NOT pull the power cable or the appliance itself to remove the plug from the socket.
- ⊘ DO NOT expose the appliance to humidity or weather conditions (rain, sun, etc.).
- Always disconnect the appliance from the mains supply before cleaning or performing maintenance or when changing the accessories and when the appliance is not in use.
- Always disconnect the blender from the supply if it is left unattended and before assembling, disassembling or cleaning.
- If the appliance is faulty or malfunctions, switch it off and do not tamper with it. Any repairs must only be carried out by an authorised technical service centre.

EN

- If the power cable is damaged it must be replaced by an authorised technical service centre, so as to prevent all risks.
- The appliance is designed exclusively for indoor domestic use.
- ⊗ NEVER immerse the appliance in water and never place it under running water.
- The appliance is not intended to be used with an external timer or through a separate remote control or similar systems.
- ⊗ DO NOT use the appliance near a washbasin full of water. During use, the appliance must be placed in such a way that it cannot fall in the washbasin.
- ⊗ DO NOT use near a hob. Pay attention that the cable does not come into contact with hot, incandescent surfaces, open flames, pots and other utensils.
- ⊗ NEVER touch the moving parts.
- Wash the parts that come in contact with the food before using them.
- ⊗ DO NOT leave any food residue in the chopper bowl (if present) and in the container for more time than is required for the preparation.
- Failure to comply with these instructions or misuse of the product can lead to injuries.
- Pay particular attention when handling the sharp blades when the chopper bowl (if present) is emptied and/or being cleaned.
- ⊗ DO NOT immerse the stem stainless steel (6) in hot liquids over 70°C and do not take it out of the liquid while the appliance is still on. To ensure maximum safety, we recommend removing the pot from the hob and let the liquid cool down before blending it.
- ⊗ DO NOT immerse the plastic stem (4) in hot liquids over 40°C and do not take it out of the liquid while the appliance is still on. To ensure maximum safety, we recommend removing the pot from the hob and let the liquid cool down before blending it.
- ⊗ DO NOT use the chopper (11) with hot food (over 40°C).
- ⊗ DO NOT place the stem of the blender in the dishwasher.

- To wash the stem of the hand blender, partly fill the measuring jug with water and washing-up liquid. Connect the plug to the socket, insert the stem in the container and turn on. Rinse it and repeat the operation several times, changing the water. Unplug and dry.
- The maximum power is based on the accessory that exerts a higher load. Other accessories can absorb less power.

SYMBOLS

	Warning
	Prohibited
	Protection class II

DESCRIPTION OF THE APPLIANCE AND ITS ACCESSORIES

Look at Figure [A] in the illustration section to check the content of the packaging. All figures are found in the inside pages.

- | | |
|--|--------------------------------------|
| 1. On/Off button | 6. Stainless steel stem (if present) |
| 2. Motor casing | 7. Blades of the stem |
| 3. Technical data | 8. Plug |
| 4. Plastic stem (if present) | 9. Chopper lid (if present) |
| 5. Stainless steel stem support (if present) | 10. Chopper blades (if present) |
| | 11. Chopper bowl (if present) |

CLEANING BEFORE FIRST USE

- Unpack the appliance.
- Clean the accessories according to the following table:

Accessory	Under running water	In the dishwasher at a maximum temperature of 55°C.	With a damp and well-wrung sponge
Stem (4/6)	✓		
Motor casing (2)			✓
Chopper lid (9)			✓
Chopper blades (10)		✓	
Chopper bowl (11)		✓	

OPERATION

Accessory	Ingredients	Maximum amount	Maximum use time
Chopper (11)	Raw meat	350 g	15"
Chopper (11)	Honey and butter	300 g + 200 g	5" and 2' for the appliance to cool

ASSEMBLING THE HAND BLENDER

- Insert the motor casing (2) on the stem of the hand blender (4/6) by matching the triangle on the motor casing with the symbol of the open padlock placed on the stem [Fig. B].
- Turn the motor casing (2) anti-clockwise, matching the triangle with the symbol of the closed padlock until you hear a "click" [Fig. C].

USING THE HAND BLENDER



ATTENTION!

- **Operation must not exceed 1 minute. Before repeating this cycle, let the appliance cool down for 1 minute.**
- **⊘ DO NOT use the appliance with solid ingredients.**
- **⊘ NEVER immerse the stainless steel stem support (5) in the mixture [Fig. D].**
- Place the ingredients in a container.
- Insert the plug (8) in the socket.
- Insert the stem of the hand blender (4/6) into the container until the blades (7) are fully immersed into the mixture.
- Start the appliance by pressing the on/off button (1).

ASSEMBLING THE CHOPPER (IF PRESENT)



ATTENTION!

- **⊘ DO NOT use the chopper solely with liquid ingredients.**
- **⊘ DO NOT insert cheese rinds as they can damage the motor.**
- **Chop the ingredients into small pieces.**
- **The appliance must not be used for more than 15 seconds. Before repeating the cycle, let the appliance cool down for 1 minute.**
- **Insert the chopper blades (10) in the chopper bowl (11) [Fig. E].**
- **Place the ingredients in the chopper bowl (11).**
- **Close the chopper bowl (11) with the chopper lid (9) [Fig. F].**
- **Insert the motor casing (2) on the chopper lid (9) [Fig. G].**

USING THE CHOPPER

- Insert the plug (8) in the socket.
- Start the appliance by pressing the on/off button (1).

The chopper (Type D6401) can be purchased as an accessory from authorised Imetec Assistance Centres.

CLEANING AND MAINTENANCE

- Clean the appliance after having used it.
- Disconnect the plug (8) from the socket.
- Clean the accessories according to the following table of the “Cleaning before first use” chapter.
- Dry with a dry cloth.

DISPOSAL



The product is packaged in recyclable materials. Dispose of packaging in accordance with the environmental protection standards.



Pursuant to Art. 26 of Italian Legislative Decree no. 49 of 14 March 2014 “Implementation of Directive 2012/19/EU on waste electrical and electronic equipment (WEEE)”, the crossed bin symbol on the appliance or its packaging indicates that the product must be disposed of separately from other waste at the end of its useful life.

The user must therefore take the appliance to an appropriate recycling centre for electrical and electronic equipment. Alternatively, instead of handling the disposal, the appliance can be handed over to the retailer when a new, equivalent appliance is purchased.

Retailers of electronic products having a sales area of at least 400 m² can also be handed electronic products that are to be disposed of measuring less than 25 cm, free of charge and with no obligation to buy.

Appropriate separate collection for the subsequent procedure for the decommissioned appliance for recycling, which includes treatment and environmentally friendly disposal helps prevent adverse effects on the environment and health and promotes reusing and/or recycling materials that the appliance consists of.

ASSISTANCE AND WARRANTY

To request repairs or purchase spare parts, please contact IMETEC’s authorised customer service centre at the Toll-Free Number below or via the website. The appliance is covered by the manufacturer warranty.

Failure to comply with the instructions for use and maintenance provided in this manual will render the manufacturer’s warranty null and void.

The appliance is guaranteed for a period of 2 years from the date of purchase. Evidence shall be constituted by the date indicated on the receipt/invoice (provided it is legible), unless the buyer can prove that the delivery occurred later.

EN

In the case of a defective product existing prior to the date of delivery, IMETEC guarantees to repair or replace the appliance at no cost, unless one of the two solutions is disproportionate to the other. The buyer has the obligation to notify an IMETEC Service Centre of the non-conformity within two months after discovering the defect.

The warranty does not cover any part that may be defective due to:

- a. Transport damage or accidental drops
- b. Incorrect installation or an inadequate electrical system
- c. Repairs or alterations made by unauthorised personnel
- d. Poor or incorrect maintenance and cleaning
- e. Product and/or product parts subject to wear and/or consumables
- f. Failure to comply with the operating instructions
- g. Negligent or careless use
- h. Introducing or using food that are excluded from the instructions
- i. Using food in quantities that exceed the specified amount
- j. Incorrect assembly of the blade unit or accessories
- k. The intended times are exceeded
- l. Accidental liquid filtration into the motor due to improper use
- m. Twisted or bent power cord due to negligence.

The list above is purely indicative and not exhaustive and in any case, this warranty shall not cover all **circumstances that cannot be attributed to manufacturing defects** of the appliance.

The warranty also does not cover any case of improper use of the appliance and professional use.

IMETEC declines all responsibility for any damage that may directly or indirectly be caused to persons, property and pets as a result of failure to comply with all the instructions provided in the Instructions and Warnings Manual regarding appliance installation, use and maintenance.

This is without prejudice to any contractual warranty claims against the seller.

Methods of support

Appliance repairs must be carried out by an IMETEC Service Centre. If the faulty appliance is under warranty, it must be sent to the Service Centre together with a fiscal document that attests the date of sale or delivery.

IMETEC
www.imetec.com

Tenacta Group S.p.A. Via Piemonte 5/11 24052 Azzano S. Paolo (BG) ITALY
Tel. +39.035.688.111 Fax +39.035.320.149

M1002185
1215 (MMYY)



MANUAL DE INSTRUCCIONES PARA EL USO DE LA BATIDORA DE INMERSIÓN / TRITURADOR (SI ESTÁ PRESENTE)

Estimado cliente: IMETEC le agradece por haber elegido este producto. Estamos convencidos de que valorará su calidad y fiabilidad, siempre buscando satisfacer al consumidor. Este manual de instrucciones ha sido redactado en conformidad con la norma europea EN 62079.



¡ATENCIÓN!

Instrucciones y advertencias para un uso seguro



Antes de utilizar el aparato, lea atentamente las instrucciones para el uso y en concreto las advertencias para la seguridad, ateniéndose siempre a ellas. Conserve este manual, junto con la guía ilustrativa durante toda la vida útil del aparato, para poder consultarlo cada vez que sea necesario. En caso de cesión del aparato a terceros, entregue también todos los documentos.

ⓘ NOTA: Si al leer este manual de instrucciones para el uso alguna de sus partes resultara difícil de entender o si surgieran dudas, antes de usar el producto contacte con la empresa en la dirección indicada en la última página.

ÍNDICE

ADVERTENCIAS DE SEGURIDAD	Pág. 16
REFERENCIA DE SÍMBOLOS	Pág. 18
DESCRIPCIÓN DEL APARATO Y DE LOS ACCESORIOS	Pág. 18
LIMPIEZA AL UTILIZAR EL PRODUCTO POR PRIMERA VEZ	Pág. 18
FUNCIONAMIENTO	Pág. 19
MONTAJE DE LA BATIDORA DE INMERSIÓN	Pág. 19
USO DE LA BATIDORA DE INMERSIÓN	Pág. 19
MONTAJE DEL TRITURADOR (SI ESTÁ PRESENTE)	Pág. 19
USO DEL TRITURADOR	Pág. 20
LIMPIEZA Y MANTENIMIENTO	Pág. 20
ELIMINACIÓN	Pág. 20
ASISTENCIA Y GARANTÍA	Pág. 20
Guía ilustrativa	I-II
Datos técnicos	III

ADVERTENCIAS DE SEGURIDAD



- Después de haber sacado el aparato del embalaje, compruebe que esté íntegro conforme al dibujo y que no haya sufrido daños durante el transporte. En caso de duda, no utilice el aparato y póngase en contacto con el servicio de asistencia autorizado.
- ¡Los materiales del embalaje no son juguetes para los niños! Mantenga la bolsa de plástico fuera del alcance de los niños; ¡riesgo de asfixia!
- Antes de conectar el aparato, controle que los datos técnicos (3) correspondan con los de la red eléctrica disponible. Los datos técnicos de identificación (3) se encuentran en el aparato.
- Este aparato debe utilizarse exclusivamente para el uso para el cual ha sido diseñado, es decir, como batidora de inmersión para uso doméstico. Cualquier otro uso se considera impropio y por tanto peligroso.
- Los aparatos pueden ser utilizados por personas con capacidades físicas, sensoriales o mentales reducidas o inexpertas, solo si cuentan con la supervisión adecuada o han recibido instrucción en cuanto al uso en condiciones de seguridad e información sobre los riesgos que presenta el producto.
- Este aparato no debe ser utilizado por niños. Mantenga el aparato y su cable alejados del alcance de los niños.
- Los niños no pueden usar el aparato como un juego.
- Vigile el producto durante el uso.
- ⊘ NO utilice el aparato con las manos o los pies mojados o húmedos.
- ⊘ NO tire del cable de alimentación o del aparato mismo, para desenchufarlo de la toma de corriente.
- ⊘ NO exponga el aparato a la humedad o al efecto de los agentes atmosféricos (lluvia, sol).
- Desenchufe el aparato de la alimentación eléctrica antes de llevar a cabo operaciones de limpieza, mantenimiento o cambio de accesorios, o si no va a utilizarse.
- Desconecte siempre la batidora de la alimentación si se deja sin vigilancia y antes de montarla, desmontarla y limpiarla.
- En caso de avería o problemas de funcionamiento del aparato, apáguelo y no lo manipule indebidamente. Si es preciso repararlo, diríjase únicamente a un centro de asistencia técnica autorizado.

- Si el cable de alimentación está dañado, hágalo sustituir en un Centro de Asistencia Técnico autorizado, para prevenir cualquier riesgo.
- El aparato ha sido ideado para usarse exclusivamente en ambientes domésticos cerrados.
- ⊗ NUNCA sumerja el aparato en el agua ni lo ponga bajo un grifo de agua corriente.
- El aparato no ha sido concebido para funcionar mediante temporizadores externos o con sistemas de mando a distancia separados o similares.
- ⊗ NO use el aparato cerca del fregadero lleno de agua. Durante el uso, el aparato debe colocarse de forma tal que no pueda caer en el fregadero.
- ⊗ NO use el aparato cerca de la placa de cocción de la cocina. Preste atención para que el cable no entre en contacto con superficies calientes, incandescentes, llamas abiertas, ollas y otros utensilios.
- ⊗ NUNCA toque las partes en movimiento.
- Antes de usar el aparato, lave las partes que entrarán en contacto con los alimentos.
- ⊗ NO deje restos de alimentos en el vaso de la licuadora (si está presente), ni en el recipiente durante un período superior al tiempo de preparación necesario.
- No respetar estas instrucciones, o usar el producto incorrectamente puede causar heridas.
- Preste especial atención cuando maneje las cuchillas cortantes, mientras se vacíe el vaso del triturador (si está presente) y durante la limpieza.
- ⊗ NO sumerja el brazo de acero inoxidable (6) en líquidos calientes o de más de 70 °C y no lo saque del líquido cuando el aparato está aún encendido. Para la máxima seguridad de uso, se recomienda quitar la olla del fuego y dejar enfriar el líquido antes de utilizar la batidora.
- ⊗ NO sumerja el pie de plástico (4) en líquidos calientes o con temperaturas superiores a los 40°C ni lo extraiga del líquido cuando el aparato esté aún encendido. Para la máxima seguridad de uso, se recomienda quitar la olla del fuego y dejar enfriar el líquido antes de utilizar la batidora.
- ⊗ NO utilice el picador (11) con alimentos calientes (temperaturas superiores a los 40°C).
- ⊗ NO lave el brazo de la batidora de inmersión en el lavavajillas.

ES

- Para lavar el brazo de la batidora llene parcialmente el vaso graduado de agua y detergente para platos. Conecte el enchufe a la toma de corriente, sumerja el brazo en el recipiente y encienda el aparato. Para aclararlo, repita la operación varias veces cambiando el agua. Desconecte el aparato de la toma de corriente y séquelo.
- La potencia máxima se refiere al accesorio que más energía consume. Otros accesorios pueden consumir menos energía.

REFERENCIA DE SÍMBOLOS

	Advertencia
	Prohibición
	Clase de protección II

DESCRIPCIÓN DEL APARATO Y DE LOS ACCESORIOS

Para controlar el contenido del embalaje, consulte la Figura [A] en la sección de las ilustraciones. Todas las figuras se encuentran en las páginas internas.

1. Mando on/off
2. Parte donde se encuentra el motor
3. Datos técnicos
4. Brazo plástico (si está presente)
5. Soporte del brazo de acero inoxidable (si está presente)
6. Brazo de acero inoxidable (si está presente)
7. Cuchillas del brazo
8. Enchufe eléctrico
9. Tapa del triturador (si está presente)
10. Cuchillas del triturador (si está presente)
11. Vaso del triturador (si está presente)

LIMPIEZA AL UTILIZAR EL PRODUCTO POR PRIMERA VEZ

- Desembale el aparato.
- Limpie los accesorios según la siguiente tabla:

Accesorio	En agua corriente	En el lavavajillas a no más de 55 °C	Con una esponja húmeda y bien escurrida
Brazo (4/6)	✓		
Cuerpo motor (2)			✓
Tapa del triturador (9)			✓
Cuchillas del triturador (10)		✓	
Vaso del triturador (11)		✓	

FUNCIONAMIENTO

Accesorio	Ingredientes	Cantidad máxima	Tiempo máximo de uso
Triturador (11)	Carne cruda	350 g	15"
Triturador (11)	Miel y mantequilla	300 g + 200 g	5" con 2' de enfriamiento del aparato

MONTAJE DE LA BATIDORA DE INMERSIÓN

- Coloque el cuerpo motor (2) en el brazo de la batidora (4/6) haciendo coincidir el triángulo colocado en el cuerpo motor con el símbolo del candado abierto colocado en el brazo [Fig. B].
- Gire el cuerpo motor (2) en el sentido contrario a las agujas del reloj haciendo coincidir el triángulo con el símbolo del candado cerrado, hasta escuchar un chasquido [Fig. C].

USO DE LA BATIDORA DE INMERSIÓN



¡ATENCIÓN!

- El funcionamiento no debe durar más de 1 minuto. Antes de repetir este ciclo, deje enfriar el aparato durante 1 minuto.
- NO use el aparato con ingredientes sólidos.
- NO sumerja nunca el soporte del brazo de acero inoxidable (5) en la mezcla [Fig. D].
- Vierta los ingredientes en un recipiente.
- Conecte el enchufe eléctrico (8) en la toma de corriente.
- Coloque el brazo de la batidora (4/6) en el recipiente asegurándose de que la mezcla cubra las cuchillas (7) por completo.
- Accione el aparato presionando el botón on/off (1).

MONTAJE DEL TRITURADOR (SI ESTÁ PRESENTE)



¡ATENCIÓN!

- NO use el triturador solo con ingredientes líquidos.
- NO introduzca cortezas de queso, porque podrían dañar el motor.
- Corte los ingredientes en trocitos.
- El tiempo de uso debe ser inferior a 15 segundos. Antes de repetir el ciclo, deje enfriar el aparato durante 1 minuto.
- Introduzca las cuchillas del triturador (10) en el vaso del triturador (11) [Fig. E].
- Eche los ingredientes en el vaso del triturador (11).
- Cierre el vaso del triturador (11) con la tapa del triturador (9) [Fig. F].
- Introduzca el cuerpo motor (2) en la tapa del triturador (9) [Fig. G].

USO DEL TRITURADOR

- Introduzca el enchufe eléctrico (8) en la toma de corriente.
- Accione el aparato presionando el botón on/off (1).

El triturador (Type D6401) se puede comprar como accesorio en los centros de asistencia Imetec autorizados.

LIMPIEZA Y MANTENIMIENTO

- Limpie el aparato después de usarlo.
- Quite el enchufe eléctrico (8) de la toma de corriente.
- Limpie los accesorios según la tabla siguiente del capítulo "Limpieza al utilizar el producto por primera vez".
- Seque con un paño seco.

ELIMINACIÓN



El embalaje del producto está hecho con materiales reciclables. Elimínelo conforme a las normas de protección ambiental.

En virtud del art. 26 del Decreto Legislativo italiano del 14 de marzo de 2014, n.º 49 "Aplicación de la directiva 2012/19/UE en materia de residuos de aparatos eléctricos y electrónicos (RAEE)", el símbolo del contenedor de basura tachado estampado en el aparato o en el embalaje, indica que el producto al final de su vida útil debe recogerse por separado de los demás residuos.



El usuario, por tanto, deberá entregar el aparato, al final de su vida útil, a un centro municipal de recogida separada de los residuos de aparatos eléctricos y electrónicos. En alternativa a la gestión autónoma, se le puede entregar al vendedor el aparato que se desea eliminar, al comprar un aparato de tipo equivalente.

Asimismo, los productos electrónicos con dimensiones de máximo 25 cm pueden entregarse gratuitamente en puntos de venta de productos electrónicos con superficies de venta de por lo menos 400 m², sin obligación de compra.

La debida recogida separada como condición previa para asegurar el tratamiento, el reciclado y la eliminación de forma respetuosa con el medio ambiente, contribuye a evitar posibles efectos negativos sobre el medio ambiente y la salud humana, y facilita la reutilización y/o el reciclado de los materiales y componentes del aparato.

ASISTENCIA Y GARANTÍA

Para las reparaciones o la compra de los repuestos, póngase en contacto con el servicio autorizado de asistencia al cliente IMETEC, llamando al Número Gratuito que aparece abajo o accediendo al sitio web. El aparato está cubierto por la garantía del fabricante.

El incumplimiento de las instrucciones de este manual para el uso, cuidado y mantenimiento del producto, comporta la pérdida de la garantía del fabricante.

El aparato cuenta con un período de garantía de dos años a partir de la fecha de entrega. La fecha válida será la indicada en el recibo/factura (siempre que sea legible claramente), a no ser que el comprador pruebe que la entrega fue posterior.

En caso de defecto del producto anterior a la fecha de entrega, IMETEC garantiza la reparación o la sustitución del aparato sin gastos, a no ser que una de las dos soluciones

resulte desproporcionada respecto a la otra. El comprador tiene el deber de avisar a un Centro de Asistencia IMETEC del defecto de conformidad en un plazo de dos meses desde el descubrimiento de dicho defecto.

La garantía no cubre todas las partes que resulten defectuosas por:

- a. Daños por transporte o por caídas accidentales
- b. Instalación errónea o instalación eléctrica inadecuada
- c. Reparaciones o cambios realizados por personal no autorizado
- d. Falta de mantenimiento o limpieza, o bien realizados incorrectamente
- e. Producto y/o partes de productos sujetos a desgaste y/o de consumo
- f. Incumplimiento de las instrucciones de uso del aparato
- g. Negligencia o descuido durante el uso
- h. Introducción o uso de alimentos no contemplados en las instrucciones
- i. Uso de alimentos en cantidades que superen los valores especificados
- j. Montaje incorrecto del grupo de cuchillas o de los accesorios
- k. Superación de los tiempos de uso previstos
- l. Entrada accidental de líquidos en el cuerpo del motor
- m. Cable de alimentación torcido o doblado por desidia.

La lista anterior es solo a modo de ejemplo y no es exhaustiva, ya que esta garantía no cubre todas aquellas **circunstancias que no dependan de defectos de fabricación** del aparato.

Además, la garantía queda excluida en todos los casos de uso inadecuado del aparato y en caso de uso profesional.

IMETEC rechaza toda responsabilidad por posibles daños que puedan derivar directa o indirectamente a personas, objetos o animales domésticos como consecuencia del incumplimiento de todas las indicaciones del "Manual de instrucciones y advertencias" específico en el ámbito de instalación, uso y mantenimiento del aparato.

Se excluyen las acciones contractuales de garantía en relación con el vendedor.

Modo de asistencia

La reparación del aparato se debe realizar en un Centro de Asistencia IMETEC. El aparato defectuoso en garantía deberá enviarse al Centro de Asistencia junto con un documento fiscal en el que figure la fecha de venta o entrega.

IMETEC
www.imetec.com

Tenacta Group S.p.A. Via Piemonte 5/11 24052 Azzano S. Paolo (BG) ITALY
Tel. +39.035.688.111 Fax +39.035.320.149

M1002185
1215 (MMYY)



MANUAL DE INSTRUÇÕES PARA O USO DA VARINHA/PICADORA (SE HOUVER)

Prezado cliente, IMETEC deseja agradecer-lhe por ter comprado este produto. Temos certeza que irá apreciar a qualidade e a confiabilidade deste aparelho, projetado e fabricado tendo em vista, em primeiro lugar, a satisfação do cliente. O presente manual de instruções foi redigido em conformidade com a norma europeia EN 62079.



ATENÇÃO!

Instruções e avisos para um emprego seguro



Antes de utilizar o aparelho, ler atentamente as instruções para o uso, em particular os avisos sobre a segurança, e respeitá-los. Conservar o presente manual, juntamente com o guia ilustrado, por toda a duração de vida do aparelho para fins de consulta. No caso de ceder o aparelho a terceiros entregar também toda a documentação.

① **NOTA:** Se ao ler este manual de instruções de uso algumas partes resultarem difíceis de entender, ou no caso de surgirem dúvidas, antes de utilizar o produto contactar a empresa junto à morada indicada na última página.

ÍNDICE

AVISOS SOBRE A SEGURANÇA	Pág. 23
LEGENDA DOS SÍMBOLOS	Pág. 25
DESCRIÇÃO DO APARELHO E DOS ACESSÓRIOS	Pág. 25
LIMPEZA PARA O PRIMEIRO USO	Pág. 25
FUNCIONAMENTO	Pág. 26
MONTAGEM DA VARINHA	Pág. 26
EMPREGO DA VARINHA	Pág. 26
MONTAGEM DA PICADORA (SE HOUVER)	Pág. 26
UTILIZAÇÃO DA PICADORA	Pág. 27
LIMPEZA E MANUTENÇÃO	Pág. 27
ELIMINAÇÃO	Pág. 27
ASSISTÊNCIA E GARANTIA	Pág. 27
Guia ilustrado	I-II
Dados técnicos	III

AVISOS SOBRE A SEGURANÇA



- Após retirar o aparelho da sua embalagem controlar a integridade do fornecimento, na base do desenho, e verificar a eventual presença de danos imputáveis ao transporte. No caso de dúvida não utilizar o aparelho e consultar o serviço de assistência autorizado.
- O material da embalagem não é um brinquedo para crianças! Manter o invólucro plástico longe do alcance das crianças; perigo de asfixia!
- Antes de conectar o aparelho, controlar se os dados técnicos (3) correspondem aos valores indicados na rede elétrica disponível. Os dados técnicos de identificação (3) encontram-se no aparelho.
- O presente aparelho deve ser utilizado exclusivamente para a finalidade para a qual foi projetado, ou seja, como varinha para uso doméstico. Qualquer outro emprego será considerado não conforme e, portanto, perigoso.
- Os aparelhos podem ser utilizados por pessoas com capacidades físicas, sensoriais ou mentais reduzidas ou por pessoas inexperientes somente se foram previamente instruídas sobre o uso do aparelho com segurança e se compreenderam seus perigos implícitos.
- Este aparelho não deve ser utilizado por crianças. Manter o aparelho e o seu cabo fora do alcance das crianças.
- As crianças não devem brincar com o aparelho.
- O produto deve ser vigiado durante a utilização.
- ⊗ NÃO utilizar o aparelho com as mãos ou pés húmidos ou molhados.
- ⊗ NÃO puxar o cabo de alimentação do aparelho para tirar a ficha da tomada de corrente.
- ⊗ NÃO expor o aparelho à humidade ou à influência de agentes atmosféricos (chuva, sol).
- Retirar sempre a ficha da tomada elétrica antes de efetuar a limpeza, manutenção, durante a troca de acessórios e nos períodos de inutilização do aparelho.
- Desligar sempre a varinha da alimentação se for deixada sem vigilância e antes de montá-la, desmontá-la e limpá-la.
- No caso de avaria ou de mau funcionamento do aparelho cabe apaga-lo sem o violar. Para uma eventual reparação dirigir-se

exclusivamente ao centro de assistência técnica autorizado.

- **Se o cabo de alimentação estiver danificado deve ser substituído junto a um centro de assistência técnica autorizado, de modo a prevenir qualquer risco.**
- **O aparelho é destinado ao uso em ambientes domésticos fechados.**
- **⊗ NUNCA mergulhe o aparelho na água e não o coloque embaixo da torneira.**
- **O aparelho não é destinado para funcionar mediante um temporizador externo ou um sistema de comando à distância separado ou semelhantes.**
- **⊗ NÃO usar o aparelho nas proximidades de pias com água. Durante o uso, o aparelho deve ser colocado de modo que não possa cair na pia.**
- **⊗ NÃO utilize o aparelho nas proximidades de planos de cozimento. Prestar atenção para que o cabo não entre em contacto com superfícies quentes, incandescentes, chamas abertas, panelas e outros utensílios.**
- **⊗ NUNCA tocar as partes em movimento.**
- **Lavar as partes destinadas ao contacto com alimentos antes do uso.**
- **⊗ NÃO deixar resíduos de alimento no copo da picadora (se houver) e no recipiente além do tempo necessário para a preparação.**
- **O desrespeito às presentes instruções ou a utilização inadequada do produto podem causar feridas.**
- **Prestar muita atenção ao manusear as lâminas cortantes quando o copo da picadora (se houver) for esvaziado e durante a limpeza.**
- **⊗ NUNCA mergulhar a haste de aço inox (6) em líquidos quentes ou com temperatura superior a 70°C e não retirá-la do líquido quando o aparelho estiver ligado. Para a máxima segurança de uso, aconselha-se retirar a panela do fogo e deixar o alimento arrefecer antes de inserir a varinha.**
- **⊗ NÃO mergulhar a haste da varinha de plástico (4) em líquidos quentes ou com temperatura superior a 40°C e não retirá-la do líquido quando o aparelho estiver ligado. Para a máxima segurança de uso, aconselha-se retirar a panela do fogo e deixar o alimento arrefecer antes de inserir a varinha.**
- **⊗ NÃO utilizar a picadora (11) com alimentos quentes (com temperaturas superiores a 40°C).**

- **⊘ NÃO colocar a haste da varinha na máquina de lavar louças.**
- **Para lavar a haste da varinha, encher parcialmente o recipiente graduado com água e detergente para lavar louça. Inserir a ficha na tomada elétrica, inserir a haste no recipiente e ligar o aparelho. Enxaguá-lo, repetindo a operação várias vezes, trocando a água. Extrair a ficha da tomada elétrica e secar.**
- **A potência máxima baseia-se no acessório que exerce carga maior. Outros acessórios podem absorver menos potência.**

LEGENDA DOS SÍMBOLOS

	Aviso
	Proibição
	Classe de proteção II

DESCRIÇÃO DO APARELHO E DOS ACESSÓRIOS

Observar a Figura [A] na secção das ilustrações para conferir o conteúdo da embalagem. Todas as figuras encontram-se nas páginas internas.

- | | |
|---|-------------------------------------|
| 1. Comando ON/OFF | 6. Haste em aço inox (se houver) |
| 2. Corpo do motor | 7. Lâminas da haste |
| 3. Dados técnicos | 8. Ficha elétrica |
| 4. Haste em plástico (se houver) | 9. Tapa da picadora (se houver) |
| 5. Suporte da haste em aço inox (se houver) | 10. Lâminas da picadora (se houver) |
| | 11. Jarra da picadora (se houver) |

LIMPEZA PARA O PRIMEIRO USO

- Desembale o aparelho.
- Limpar os acessórios segundo a tabela indicada a seguir:

Acessório	Em água quente	Na máquina de lavar louças, com temperatura não superior a 55°C.	Com uma esponja húmida e bem torcida.
Haste (4/6)	✓		
Corpo do motor (2)			✓
Tapa da picadora (9)			✓
Lâminas da picadora (10)		✓	
Copo da picadora (11)		✓	

FUNCIONAMENTO

Acessório	Ingredientes	Quantidade máxima	Tempo máximo de uso
Picadora (11)	Carne crua	350 g	15"
Picadora (11)	Mel e manteiga	300 g + 200 g	5" com 2' de arrefecimento do aparelho

MONTAGEM DA VARINHA

- Inserir o corpo do motor (2) na haste da varinha (4/6) de modo que coincida o triângulo situado no corpo do motor com o símbolo do cadeado aberto presente na haste [Fig. B].
- Girar o corpo do motor (2) em sentido anti-horário de modo que coincida o triângulo com o símbolo do cadeado fechado até ouvir um "clack" [Fig. C].

EMPREGO DA VARINHA



ATENÇÃO!

- A duração do funcionamento não deve superar 1 minuto. Antes de repetir este ciclo, deixar o aparelho arrefecer por 1 minuto.
 - **NÃO utilizar o aparelho com ingredientes sólidos.**
 - **NUNCA mergulhar o suporte da haste em aço inox (5) na mistura [Fig. D].**
- Inserir os ingredientes em um recipiente.
 - Inserir a ficha elétrica (8) na tomada de corrente.
 - Introduzir a haste da varinha (4/6) no recipiente até que as lâminas (7) estejam completamente mergulhadas na mistura.
 - Acionar o aparelho pressionando a tecla de liga/desliga On/Off (1).

MONTAGEM DA PICADORA (SE HOVER)



ATENÇÃO!

- **NÃO utilizar a picadora exclusivamente com ingredientes líquidos.**
- **NÃO introduzir cascas de queijo pois o motor pode sofrer danos.**
- **Cortar os ingredientes em pedaços pequenos.**
- **O tempo de uso deve ser inferior a 15 segundos. Antes de repetir este ciclo, deixar o aparelho arrefecer por 1 minuto.**
- **Introduzir as lâminas da picadora (10) no respetivo copo (11) [Fig. E].**
- **Inserir os ingredientes na jarra da picadora (11).**
- **Fechar o copo da picadora (11) com a respetiva tampa (9) [Fig. F].**
- **Introduzir o corpo do motor (2) na tampa da picadora (9) [Fig. G].**

UTILIZAÇÃO DA PICADORA

- Inserir a ficha elétrica (8) na tomada de corrente.
- Acionar o aparelho pressionando a tecla de liga/desliga On/Off (1).

A picadora (Type D6401) pode ser adquirida como acessório nos centros de assistência autorizados Imetec.

LIMPEZA E MANUTENÇÃO

- Após a operação de uso, limpar o aparelho.
- Retirar a ficha (8) da tomada elétrica.
- Limpar os acessórios segundo a tabela presente no capítulo Limpeza na primeira utilização.
- Secar com um pano seco.

ELIMINAÇÃO



A embalagem do produto é constituída por materiais recicláveis. Eliminá-la em conformidade com as normas de tutela ambiental.



Nos termos do artigo 26 do Decreto-lei de 14 de março de 2014, n. 49 “Atuação da diretiva 2012/19/UE sobre os detritos de aparelhagens elétricas e eletrônicas (REEE)”, o símbolo do bidão barrado ilustrado na aparelhagem ou em sua embalagem indica que o produto, no final de sua própria vida útil, deve ser eliminado separadamente dos outros detritos.

Portanto, o usuário deve entregar a aparelhagem, no final de sua vida útil, em órgãos municipais para a recolha diferenciada dos detritos eletrotécnicos e eletrônicos. Como alternativa para a gestão autónoma, é possível entregar a aparelhagem que desejar eliminar ao revendedor no momento de aquisição de uma aparelhagem de tipo equivalente.

Em revendedores de produtos eletrônicos com superfície de venda de pelo menos 400 m². é possível entregar gratuitamente, sem a obrigação de aquisição, os produtos eletrônicos a eliminar com dimensões inferiores a 25 cm.

A recolha diferenciada para que o aparelho seja sucessivamente enviado à reciclagem, tratamento e eliminação de modo compatível com o ambiente contribui para evitar possíveis efeitos negativos ao próprio ambiente e à saúde, além de favorecer a reutilização e ou reciclagem dos materiais com os quais a aparelhagem é composta.

ASSISTÊNCIA E GARANTIA

Para as reparações ou a compra de peças sobressalentes, dirigir-se ao serviço autorizado de assistência aos clientes IMETEC, contactando o número gratuito abaixo referido ou consultando o sítio na internet. O aparelho é coberto pela garantia do fabricante.

A inobservância das instruções contidas neste manual para o uso, os cuidados e a manutenção do produto anula a garantia do fabricante.

O aparelho é garantido por um período de dois anos a partir da data de entrega. Será considerada a data da nota fiscal/fatura (se estiver claramente legível) exceto no caso em que o cliente comprovar que a entrega foi feita posteriormente.

Em caso de defeito do produto preexistente à data de entrega, a IMETEC garante a

PT

reparação ou a substituição gratuita do aparelho, exceto quando uma dessas soluções for considerada inapropriada. O comprador tem a obrigação de comunicar ao Centro de Assistência IMETEC o defeito de conformidade no prazo de dois meses a partir da identificação do defeito.

Não estão cobertas pela garantia todas as partes com defeitos devido a:

- a. Danos durante o transporte ou por quedas acidentais.
- b. Instalação incorreta ou inadequação do sistema elétrico.
- c. Reparos ou modificações efetuados por pessoal não autorizado.
- d. Manutenção e limpeza escassa ou não efetuada corretamente.
- e. Produto e ou partes do produto sujeitos ao desgaste e ou consumíveis.
- f. Inobservância às instruções referentes ao funcionamento do aparelho.
- g. Negligência ou falta de atenção durante o uso.
- h. Introdução ou uso de alimentos excluídos das instruções.
- i. Emprego de alimentos em quantidades excedentes às especificadas.
- j. Montagem incorreta do grupo lâminas ou dos acessórios.
- k. Superação dos tempos previstos de uso.
- l. Entrada acidental de líquidos no corpo do motor devido ao uso impróprio.
- m. Cabo de alimentação torcido ou dobrado por negligência.

A lista acima indicada é meramente exemplificativa e não exaustiva e a garantia está excluída em todas as **circunstâncias que não sejam consideradas defeitos de fabricação** do aparelho.

Além disso, a garantia não é aplicável em todos os casos de uso impróprio do aparelho e em caso de uso profissional.

A IMETEC exime-se de qualquer responsabilidade por eventuais danos diretos ou indiretos causados a pessoas, objetos e animais domésticos decorrentes do não cumprimento de todas as prescrições indicadas no respetivo “Manual de Instruções e avisos” no que se refere à instalação, ao uso e à manutenção do aparelho.

Isso sem prejudicar as ações contratuais de garantia relativas ao vendedor.

Modalidade de assistência

A reparação do aparelho deve ser efetuada em um Centro de Assistência IMETEC. O aparelho defeituoso, se estiver no prazo de garantia, deverá ser entregue ao Centro de Assistência juntamente com um documento fiscal que comprove a data da compra.

IMETEC
www.imetec.com

Tenacta Group S.p.A. Via Piemonte 5/11 24052 Azzano S. Paolo (BG) ITALY
Tel. +39.035.688.111 Fax +39.035.320.149

M1002185
1215 (MMYY)



NAVODILA ZA UPORABO PALIČNEGA MEŠALNIKA / SEKLJALNIKA / STEPALKE (ČE JE NA VOLJO)

Spoštovani kupec, IMETEC se vam zahvaljuje za nakup tega izdelka. Prepričani smo, da boste zadovoljni s kakovostjo in zanesljivostjo te naprave, ki je bila zasnovana in izdelana z mislijo na zadovoljstvo uporabnika. Ta navodila za uporabo so sestavljena v skladu z evropskim standardom EN 62079.



POZOR!

Navodila in opozorila za varno uporabo



Pred uporabo aparata pozorno preberite navodila, zlasti opozorila glede varnosti, in jih upoštevajte. Ta priročnik, skupaj z odgovarjajočim slikovnim vodnikom, hranite ves čas življenjske dobe aparata in ga imejte vedno pri roki. V primeru prodaje aparata novemu lastniku izročite tudi vso dokumentacijo.

❗ **OPOMBA:** Če bi med branjem tega uporabniškega priročnika naleteli na težko razumljive odseke ali bi se vam porodil kakršen koli dvom, se pred uporabo izdelka obrnite na proizvajalca na naslov, ki je naveden na zadnji strani te brošure.

KAZALO

OPOZORILA GLEDE VARNOSTI	Str. 30
LEGENDA SIMBOLOV	Str. 32
OPIS NAPRAVE IN DODATNE OPREME	Str. 32
ČIŠČENJE OB PRVI UPORABI	Str. 32
DELOVANJE	Str. 33
MONTAŽA PALIČNEGA MEŠALNIKA	Str. 33
UPORABA PALIČNEGA MEŠALNIKA	Str. 33
MONTAŽA SEKLJALNIKA (ČE JE PRISOTEN)	Str. 33
UPORABA SEKLJALNIKA	Str. 34
ČIŠČENJE IN VZDRŽEVANJE	Str. 34
ODLAGANJE	Str. 34
POMOČ IN GARANCIJA	Str. 34
Slikovni vodnik	I-II
Tehnični podatki	III

OPOZORILA GLEDE VARNOSTI

- Potem ko ste aparat vzeli iz embalaže, na podlagi slike preverite, ali je prisotna vsa potrebna oprema in se prepričajte, da se aparat med prevozom ni poškodoval. V primeru dvomov aparata ne uporabljajte in se obrnite na pooblaščenega serviserja.
- Embalaža ni igrača za otroke! Plastično vrečko shranjujte izven dosega otrok, saj obstaja nevarnost zadušitve!
- Preden aparat povežete, preverite, da njegovi tehnični podatki (3) ustrezajo podatkom razpoložljivega električnega omrežja. Identifikacijska tablica s tehničnimi podatki (3) je pritrjena na aparat.
- Ta aparat uporabljajte izključno za namene, za katere je bil zasnovan oziroma kot palični mešalnik za domačo uporabo. Kakršna koli drugačna uporaba velja za neprimerno in zatorej nevarno.
- Aparate smejo uporabljati osebe z zmanjšanimi fizičnimi, senzoričnimi in duševnimi sposobnostmi, ali neizkušene osebe, če so pod ustreznim nadzorom, ali če so bile ustrezno poučene o varni uporabi aparata in razumejo tveganja, povezana z njegovo uporabo.
- Tega aparata otroci ne smejo uporabljati. Aparat in njegov kabel shranjujte izven dosega otrok.
- Otroci se z aparatom ne smejo igrati.
- Izdelek je potrebno med uporabo nadzorovati.
- ⚠ Naprave nikoli NE uporabljajte z mokrimi ali vlažnimi rokami ali nogami.
- ⚠ NE vlecite za napajalni kabel ali za sam aparat, da bi vtič izvlekli iz vtičnice.
- ⚠ Aparata NE izpostavljajte vlagi ali vremenskim dejavnikom (dež, sonce).
- Pred čiščenjem, vzdrževanjem, morebitno menjavo nastavkov, ter v primeru neuporabe aparata, vedno izključite vtič iz napajalne električne vtičnice.
- Preden aparat pustite brez nadzora, ter preden ga montirate, demontirate ali čistite, vedno izklopite napajanje.
- V primeru okvare ali nepravilnega delovanja, aparat izključite

in na njem ne izvajajte nepooblaščenih posegov. Za morebitno popravilo se obrnite izključno na pooblaščenega serviserja.



- Če opazite, da je napajalni kabel poškodovan, naj ga pooblaščen serviser zamenja, da se izognete vsakršnemu tveganju.
- Aparat je namenjen izključno domači uporabi v zaprtih prostorih.
- ☹ Naprave nikoli NE potapljajte v vodo in je nikoli ne dajajte pod tekočo vodo.
- Naprava ni namenjena delovanju z zunanjim časovnikom ali ločenim sistemom za daljinsko upravljanje ali podobnim.
- ☹ Naprave NE uporabljajte v bližini umivalnika, polnega vode. Naprava naj bo med uporaba postavljena tako, da ne more pasti v umivalnik.
- ☹ Aparata NE uporabljajte v bližini kuhalne površine. Pazite, da napajalni kabel ne bi prišel v stik z vročimi ali žarečimi površinami, odprtim ognjem, posodo in drugimi pripomočki.
- ☹ Nikoli se NE dotikajte vrtečih se delov.
- Pred uporabo umijte dele aparata, ki pridejo v stik s hrano.
- ☹ V vrču sekljalnika (če je prisoten) NE puščajte hrane dlje časa od tistega, ki je potreben za njeno pripravo.
- V primeru neupoštevanja teh navodil ali napačne uporabe izdelka lahko pride do poškodb.
- Bodite posebej pozorni pri rokovanju z noži, pri praznjenju posode sekljalnika (če je prisoten), in pri čiščenju.
- ☹ NE postavljajte paličnega mešalnika iz inox jekla (6) v vročo tekočino ali tekočino, ki ima več kot 70°C, prav tako ga ne jemljite iz tekočine, ko je prižgan. Za maksimalno varnost svetujemo, da posodo pred mešanjem vzamete s kuhalne plošče.
- ☹ NE postavljajte plastične noge paličnega mešalnika v vročo tekočino ali tekočino, ki ima več kot 40°C, prav tako ga ne jemljite iz tekočine, ko je prižgan. Za maksimalno varnost svetujemo, da posodo pred mešanjem vzamete s kuhalne plošče.
- ☹ Sekljalnika NE uporabljajte (11) za vroča živila (temperatura višja, kot 40°C).
- ☹ NE perite noge paličnega mešalnika v pomivalnem stroju.
- Nogo paličnega mešalnika očistite tako, da merilno posodo mešalnika delno napolnite z vodo in detergentom za pomivanje

SL

posode. Povežite vtič z vtičnico, v posodo vstavite nogo paličnega mešalnika in prižgite. Operacijo večkrat ponovite, zamenjajte vodo, ter ga tako sperite. Izvlecite vtič iz vtičnice in ga do suhega obrišite.

- **Maksimalna moč temelji na dodatnem nastavku, ki potrebuje največ moči. Drugi dodatni nastavki lahko porabijo manj moči.**

LEGENDA SIMBOLOV

	Opozorilo
	Prepoved
	Razred zaščite II

OPIS NAPRAVE IN DODATNE OPREME

Oglejte si Sliko [A] v slikovnem delu, da preverite vsebino embalaže. Vse slike so prikazane na notranjih straneh.

1. Gumb za ukaz on/off
2. Motorna enota
3. Tehnični podatki
4. Plastična noga (če je prisotna)
5. Opora za nogo iz nerjavečega inox jekla (če je prisotna)
6. Noga iz nerjavečega inox jekla (če je prisotna)
7. Rezila noge
8. Električni vtič
9. Pokrov sekljalnika (če je prisoten)
10. Rezila sekljalnika (če je prisoten)
11. Vrč sekljalnika (če je prisoten)

ČIŠČENJE OB PRVI UPORABI

- Napravo vzemite iz embalaže.
- Dodatne priključke očistite v skladu z navodili iz naslednje tabele:

Pripomoček	Pod tekočo vodo	V pomivalnem stroju, na temperaturi, nižji od 55 °C.	Z vlažno, dobro ožeto gobico
Noga (4/6)	✓		
Motorna enota (2)			✓
Pokrov sekljalnika (9)			✓
Rezila sekljalnika (10)		✓	
Vrč sekljalnika (11)		✓	

DELOVANJE

Pripomoček	Sestavine	Maksimalna količina	Maksimalni čas uporabe
Sekljalnik (11)	Surovo meso	350 g	15"
Sekljalnik (11)	Med in maslo	300 g + 200 g	5" in 2' za ohlajanje aparata

MONTAŽA PALIČNEGA MEŠALNIKA

- Vstavite motorno enoto (2) na nogo sekljalnika (4/6) tako, da se stikata trikotnik na ogrodju motorja in simbol odprte ključavnice na nogi [Sl. B].
- Obrnite motorno enoto (2) v nasprotni smeri urinega kazalca, tako da se stikata trikotnik in simbol zaprte ključavnice, dokler ne slišite »klak« [Sl. C].

UPORABA PALIČNEGA MEŠALNIKA



POZOR!

- Trajanje delovanja mešalnika ne sme preseči 1 minute naenkrat. Preden cikel ponovite pustite, da se aparat 1 minuto hladi.
- ⓧ Naprave **NE** uporabljajte za mešanje trdih sestavin.
- ⓧ Opore noge iz nerjavečega inox jekla (5) nikoli **NE** potaplajte v mešanico [Sl. D].
- Sestavine stresite v posodo.
- Električni vtič (8) vstavite v omrežno vtičnico.
- Vstavite nogo sekljalnika (4/6) v posodo, dokler ni rezilo (7) popolnoma potopljeno v mešanico.
- Aparat vklopite s pritiskom na tipko on/off (1).

MONTAŽA SEKLJALNIKA (ČE JE PRISOTEN)



POZOR!

- ⓧ Sekljalnika **NE** uporabljajte samo s tekočimi sestavinami.
- ⓧ **NE** vstavljajte sirovih skorij, saj le-te lahko poškodujejo motor.
- Sestavine narežite na majhne koščke.
- Naprave ne uporabljajte dlje kot 15 sekund. Preden cikel ponovite pustite, da se aparat 1 minuto hladi.
- Rezila sekljalnika (10) vstavite v vrč (11) [Sl. E].
- Vse sestavine dajte v vrč sekljalnika (11).
- Zaprite vrč sekljalnika (11) s pokrovom sekljalnika (9) [Sl. F].
- Na pokrov sekljalnika (9) namestite motorni del (2) [Sl. G].

UPORABA SEKLJALNIKA

- Električni vtič (8) vstavite v omrežno vtičnico.
- Aparat vklopite s pritiskom na tipko on/off (1).

Sekljalnik lahko (Type D6401) kupite kot dodatek pri pooblaščenih serviserjih Imetec.

ČIŠČENJE IN VZDRŽEVANJE

- Po uporabi napravo očistite.
- Vtič (8) izvlecite iz omrežne vtičnice.
- Dodatne priključke očistitev skladu z navodili iz tabe v poglavju 'Čiščenje pri prvi uporabi'.
- Napravo obrišite s suho krpo.

ODLAGANJE



Embalaža je izdelana iz materialov, ki jih je mogoče reciklirati. Odlagajte jo skladno s predpisi, ki veljajo na področju varovanja okolja.



Glede na čl. 26 Zakonskega odloka z dne 14. marca 2014, št. 49, »Izvajanje direktive 2012/19/EU o odpadni električni in elektronski opremi (RAEE)«, simbol prečrtanega smetnjaka, ki je naveden na aparatu ali na embalaži pomeni, da je potrebno izdelek na koncu življenjske dobe ločiti od drugih odpadkov.

Uporabnik mora zato ob koncu življenjske dobe aparata le-tega oddati v ustrezne zbirne centre za ločeno zbiranje elektrotehničnih in elektronskih odpadkov. Alternativno lahko uporabnik sam odda aparat, ki ga ne uporablja več in ga želi odložiti v odpadke, prodajalcu, takrat, ko opravi nakup novega aparata enakega tipa.

Pri prodajalcih elektronskih izdelkov, katerih prodajna površina je večja od 400 m², je poleg tega mogoče brezplačno oddati, brez obveznosti nakupa, tudi odpadne elektronske izdelke velikosti, manjše od 25 cm.

Ustrezno ločeno zbiranje odpadkov za nadaljnje ravnanje z odvzrženim aparatom, recikliranje, in odlaganje, ki je prijazno okolju, pripomore k preprečevanju mogočih negativnih učinkov na okolje in zdravje, ter olajša ponovno uporabo in/ali recikliranje materialov, iz katerih je aparat sestavljen.

POMOČ IN GARANCIJA

Za popravila ali nakup nadomestnih delov se obrnite na pooblaščenega serviserja IMETEC, ki je dosegljiv na spodaj navedeni brezplačni telefonski številki, ali si oglejte spletno stran proizvajalca. Za aparat velja garancija proizvajalca.

Neupoštevanje navodil iz tega priročnika glede uporabe, nege in vzdrževanja aparata ima za posledico prenehanje veljavnosti garancije proizvajalca.

Aparat ima dveletno garancijo od datuma dobave. Velja datum na računu/fakturi (če je jasno berljiva), razen če kupec ne dokaže, da je bila dobava kasneje.

V primeru okvare, ki je obstajala pred dobavo, IMETEC zagotavlja popravilo ali zamenjavo,

ne bi bilo za aparat potrebno plačati, razen v primeru, da je en ukrep nesorazmeren glede na drugega. Kupec mora center za pomoč strankam IMETEC obvestiti o okvari v dveh mesecih od takrat, ko jo je zaznal.

Garancija ne vključuje nobenega dela, ki bi lahko bil pokvarjen zaradi:

- a. poškodb pri prevozu ali naključnih padcev,
- b. nepravilne namestitve ali neustrezne električne napeljave
- c. popravil ali sprememb, izvedenih s strani nepooblaščenega osebj
- d. neizvedenega ali nepravilnega vzdrževanja in čiščenja
- e. izdelka in/ali delov izdelka, podvrženih obrabi in/ali potrošnji
- f. neupoštevanja navodil za delovanje aparata
- g. malomarnosti ali neprevidne uporabe
- h. obdelovanja ali uporabe hrane, izključene iz navodil
- i. uporabe hrane v prevelikih količinah glede na navedbe v navodilih
- j. nepravilne montaže enote rezil ali dodatnih pripomočkov
- k. predolgega časa uporabe glede na predviden čas uporabe
- l. naključnega razlitja tekočine po motorni enoti zaradi neustrezne uporabe
- m. zvitega ali prepognjenega napajalnega kabla

Zgornji seznam je izključno informativne narave in ni zaključen, saj ta garancija ne pokriva nič takega, **kar ne bi bilo posledica napak pri proizvodnji** aparata.

Garancija ne velja v nobenem primeru neustrezne uporabe in v nobenem primeru profesionalne uporabe.

IMETEC zanika vsako odgovornost za morebitne poškodbe, ki posredno ali neposredno poškodujejo osebe, stvari in domače živali, in nastanejo zaradi neupoštevanja vseh predpisov, navedenih v ustreznem "Priročniku z navodili in opozorili", glede namestitve, uporabe in vzdrževanja aparata.

To se ne nanaša na posege, pokrite z garancijo.

Način servisa

Popravilo aparata mora biti izvršeno v servisnem centru IMETEC. Okvarjen aparat, če je v garanciji, morate odnesti v servisni center skupaj z davčnim računom, ki potrjuje datum nakupa ali dobave.

IMETEC
www.imetec.com

Tenacta Group S.p.A. Via Piemonte 5/11 24052 Azzano S. Paolo (BG) ITALY
Tel. +39.035.688.111 Fax +39.035.320.149

M1002185
1215 (MMYY)



ΕΓΧΕΙΡΙΔΙΟ ΟΔΗΓΙΩΝ ΓΙΑ ΤΗ ΧΡΗΣΗ ΤΟΥ ΜΠΛΕΝΤΕΡ ΒΥΘΙΣΗΣ/ΜΕ ΑΛΕΣΤΙΚΗ ΜΗΧΑΝΗ (ΑΝ ΥΠΑΡΧΕΙ)

Αγαπητέ πελάτη, η IMETEC Σας ευχαριστεί για την αγορά του παρόντος προϊόντος. Είμαστε σίγουροι ότι θα εκτιμήσετε την ποιότητα και αξιοπιστία αυτής της συσκευής, η οποία σχεδιάστηκε και κατασκευάστηκε με προτεραιότητα την ικανοποίηση του πελάτη. Το παρόν εγχειρίδιο οδηγιών δημιουργήθηκε σύμφωνα με τον ευρωπαϊκό κανονισμό EN 62079.



ΠΡΟΣΟΧΗ!

Οδηγίες και προειδοποιήσεις για μια ασφαλή χρήση

Πριν χρησιμοποιήσετε τη συσκευή, διαβάστε προσεκτικά τις οδηγίες χρήσης και ειδικότερα τις προειδοποιήσεις για την ασφάλεια τηρώντας τες σχολαστικά. Φυλάξτε το παρόν εγχειρίδιο, μαζί με τον αντίστοιχο οδηγό εικόνων, για όλη τη διάρκεια ζωής της συσκευής, έτσι ώστε να μπορείτε να το συμβουλευέστε. Σε περίπτωση παραχώρησης της συσκευής σε τρίτους, παραδώστε επίσης και όλη την τεκμηρίωση.

ⓘ **ΣΗΜΕΙΩΣΗ:** Αν κατά τη διάρκεια της ανάγνωσης αυτού του εγχειριδίου οδηγιών, σε ορισμένα μέρη η κατανόηση είναι δύσκολη ή προκύπτουν αμφιβολίες, πριν χρησιμοποιήσετε το προϊόν επικοινωνήστε με την εταιρεία στη διεύθυνση που υποδεικνύεται στην τελευταία σελίδα.

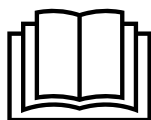

ΕΥΡΕΤΗΡΙΟ

ΠΡΟΕΙΔΟΠΟΙΗΣΕΙΣ ΓΙΑ ΤΗΝ ΑΣΦΑΛΕΙΑ	Σελ. 37
ΛΕΞΑΝΤΑ ΣΥΜΒΟΛΩΝ	Σελ. 39
ΠΕΡΙΓΡΑΦΗ ΤΗΣ ΣΥΣΚΕΥΗΣ ΚΑΙ ΤΩΝ ΕΞΑΡΤΗΜΑΤΩΝ	Σελ. 39
ΚΑΘΑΡΙΣΜΟΣ ΚΑΤΑ ΤΗΝ ΠΡΩΤΗ ΧΡΗΣΗ	Σελ. 39
ΛΕΙΤΟΥΡΓΙΑ	Σελ. 40
ΣΥΝΑΡΜΟΛΟΓΗΣΗ ΤΟΥ ΜΠΛΕΝΤΕΡ ΒΥΘΙΣΗΣ	Σελ. 40
ΧΡΗΣΗ ΤΟΥ ΜΠΛΕΝΤΕΡ ΒΥΘΙΣΗΣ	Σελ. 40
ΣΥΝΑΡΜΟΛΟΓΗΣΗ ΤΗΣ ΑΛΕΣΤΙΚΗΣ ΜΗΧΑΝΗΣ (ΑΝ ΥΠΑΡΧΕΙ)	Σελ. 40
ΧΡΗΣΗ ΤΗΣ ΑΛΕΣΤΙΚΗΣ ΜΗΧΑΝΗΣ	Σελ. 41
ΚΑΘΑΡΙΣΜΟΣ ΚΑΙ ΣΥΝΤΗΡΗΣΗ	Σελ. 41
ΔΙΑΘΕΣΗ	Σελ. 41
ΤΕΧΝΙΚΗ ΥΠΟΣΤΗΡΙΞΗ ΚΑΙ ΕΓΓΥΗΣΗ	Σελ. 41
Επεξηγηματικός οδηγός	I-II
Τεχνικά στοιχεία	III

ΠΡΟΕΙΔΟΠΟΙΗΣΕΙΣ ΓΙΑ ΤΗΝ ΑΣΦΑΛΕΙΑ

- Αφού αφαιρέσετε τη συσκευή από τη συσκευασία, βεβαιωθείτε για την ακεραιότητά της βάσει του σχεδίου, βεβαιωθείτε, επίσης, ότι δεν έχει υποστεί ζημιές κατά τη μεταφορά. Σε περίπτωση αμφιβολίας, μην χρησιμοποιείτε τη συσκευή και απευθυνθείτε στην εξουσιοδοτημένη τεχνική υποστήριξη.
- Το υλικό της συσκευασίας δεν είναι παιχνίδι για παιδιά! Κρατήστε την πλαστική σακούλα μακριά από παιδιά. Κίνδυνος ασφυξίας!
- Πριν συνδέσετε τη συσκευή, βεβαιωθείτε ότι τα τεχνικά στοιχεία (3) αντιστοιχούν σε εκείνα του ηλεκτρικού δικτύου. Τα τεχνικά στοιχεία αναγνώρισης (3) βρίσκονται στη συσκευή.
- Η παρούσα συσκευή πρέπει να χρησιμοποιείται μόνο για το σκοπό για τον οποίο έχει κατασκευαστεί, δηλαδή ως μπλέντερ βύθισης για οικιακή χρήση. Οποιαδήποτε άλλη χρήση θεωρείται μη σύμφωνη και επομένως επικίνδυνη.
- Οι συσκευές μπορούν να χρησιμοποιηθούν από άτομα μειωμένων φυσικών αισθητηρίων ή πνευματικών ικανοτήτων ή με έλλειψη εμπειριών ή γνώσεων αν τους έχει εξασφαλιστεί η κατάλληλη επιτήρηση ή έχουν λάβει οδηγίες σχετικά με την χρήση με ασφάλεια της συσκευής ώστε να έχουν κατανοήσει πλήρως τους συνδεόμενους κινδύνους.
- Η συσκευή αυτή δεν πρέπει να χρησιμοποιείται από παιδιά. Κρατήστε τη συσκευή και το καλώδιο της μακριά από παιδιά.
- Τα παιδιά δεν πρέπει να χρησιμοποιούν τη συσκευή ως παιχνίδι.
- Το προϊόν θα πρέπει να επιβλέπεται κατά τη διάρκεια της χρήσης.
- ⊗ ΜΗΝ χρησιμοποιείτε τη συσκευή με βρεγμένα ή υγρά χέρια ή πόδια.
- ⊗ ΜΗΝ τραβάτε το ηλεκτρικό καλώδιο ή τη συσκευή, για να αποσυνδέσετε το φις από την πρίζα του ρεύματος.
- ⊗ ΜΗΝ εκθέτετε τη συσκευή στην υγρασία ή στην επίδραση των καιρικών μεταβολών (βροχή, ήλιος).
- Αποσυνδέετε πάντα το φις από την πρίζα του ρεύματος πριν από τον καθαρισμό, τη συντήρηση ή σε περίπτωση που δεν χρησιμοποιείτε τη συσκευή.
- Αποσυνδέετε πάντα το μπλέντερ από την τροφοδοσία όταν δεν επιτηρείται και πριν από τη συναρμολόγηση, αποσυναρμολόγηση και τον καθαρισμό.
- Σε περίπτωση βλάβης ή κακής λειτουργίας της συσκευής σβήστε την και μην επιχειρήσετε να την επισκευάσετε. Για τυχόν επιδιόρθωση απευθυνθείτε μόνο σε ένα εξουσιοδοτημένο κέντρο τεχνικής υποστήριξης.



ΕΛ

- Αν το καλώδιο τροφοδοσίας έχει καταστραφεί, θα πρέπει να αντικατασταθεί σε ένα εξουσιοδοτημένο κέντρο τεχνικής υποστήριξης, έτσι ώστε να αποφευχθεί κάθε κίνδυνος.
- Η συσκευή προορίζεται αποκλειστικά για χρήση σε κλειστούς οικιακούς χώρους.
- ⊘ ΜΗΝ βυθίζετε ποτέ τη συσκευή στο νερό και μην τη βάζετε κάτω από το τρεχούμενο νερό βρύσης.
- Η συσκευή δεν προορίζεται να λειτουργεί με εξωτερικό χρονοδιακόπτη ή με ξεχωριστό σύστημα τηλεχειρισμού εξ αποστάσεως ή παρομοίων.
- ⊘ ΜΗΝ χρησιμοποιείτε τη συσκευή κοντά σε νεροχύτη γεμάτο νερό. Κατά τη χρήση η συσκευή πρέπει να τοποθετείται με τέτοιο τρόπο ώστε να μην κινδυνεύει να πέσει στο νεροχύτη.
- ⊘ ΜΗΝ τη χρησιμοποιείτε κοντά σε εστία μαγειρέματος της κουζίνας. Προσέξτε έτσι ώστε το καλώδιο να μην έρχεται σε επαφή με ζεστές, πυρακτωμένες επιφάνειες, φλόγες, κατσαρόλες και άλλα οικιακά σκεύη.
- ⊘ ΜΗΝ αγγίζετε ποτέ τα μέρη σε κίνηση.
- Πλύνετε τα μέρη που πρόκειται να έρθουν σε επαφή με τα τρόφιμα πριν από τη χρήση.
- ⊘ ΜΗΝ αφήνετε υπολείμματα τροφών στο στόμιο της αλεστικής μηχανής (αν υπάρχει) και στο δοχείο για χρονικό διάστημα μεγαλύτερο από τον αναγκαίο χρόνο προετοιμασίας.
- Η απουσία τήρησης αυτών των οδηγιών ή η κακή χρήση του προϊόντος, μπορεί να προκαλέσουν τραυματισμό.
- Να είστε ιδιαίτερα προσεκτικοί στο χειρισμό των κοφτερών λαμών, όταν εκτελείται η εκκένωση του περιεχομένου της καράφας της αλεστικής μηχανής (αν υπάρχει) και κατά τον καθαρισμό.
- ⊘ ΜΗΝ βυθίζετε το στέλεχος από ανοξειδωτο χάλυβα (6) σε ζεστά υγρά ή με θερμοκρασία πάνω από 70°C και μην το βγάζετε από το υγρό όταν η συσκευή είναι ακόμα αναμμένη. Για μέγιστη ασφάλεια κατά τη χρήση σας συνιστούμε να βγάζετε την κατσαρόλα από τη φωτιά και να αφήνετε τα υγρά να κρυώσουν πριν τα χτυπήσετε στο μπλέντερ.
- ⊘ ΜΗΝ βυθίζετε το πλαστικό στέλεχος (4) σε ζεστά υγρά ή με θερμοκρασία πάνω από 40°C και μην το βγάζετε από το υγρό όταν η συσκευή είναι ακόμα αναμμένη. Για μέγιστη ασφάλεια κατά τη χρήση σας συνιστούμε να βγάζετε την κατσαρόλα από τη φωτιά και να αφήνετε τα υγρά να κρυώσουν πριν τα χτυπήσετε στο μπλέντερ.
- ⊘ ΜΗΝ χρησιμοποιείτε την αλεστική μηχανή (11) με ζεστά τρόφιμα

(πάνω από 40°C).

- **⊘ ΜΗΝ βάζετε το στέλεχος του μπλέντερ βύθισης στο πλυντήριο πιάτων.**
- Για να πλύνετε το στέλεχος του μπλέντερ βύθισης γεμίστε εν μέρει το διαβαθμισμένο δοχείο με νερό και απορρυπαντικό για πλυντήριο πιάτων. Συνδέστε το φισ στην ηλεκτρική πρίζα, βάλτε το στέλεχος στο δοχείο και ανάψτε. Ξεπλύνετε το επαναλαμβάνοντας τη διαδικασία αρκετές φορές αλλάζοντας το νερό. Βγάλτε το φισ από την ηλεκτρική πρίζα και στεγνώστε.
- Η μέγιστη ισχύς βασίζεται στο αξεσουάρ που ασκεί μεγαλύτερο φορτίο. Άλλα αξεσουάρ μπορεί να απορροφήσουν μικρότερη ισχύ.

ΛΕΖΑΝΤΑ ΣΥΜΒΟΛΩΝ

	Προειδοποίηση
	Απαγόρευση
	Κατηγορία προστασίας II

ΠΕΡΙΓΡΑΦΗ ΤΗΣ ΣΥΣΚΕΥΗΣ ΚΑΙ ΤΩΝ ΕΞΑΡΤΗΜΑΤΩΝ

Κοιτάξτε την Εικόνα [A] στον τομέα των εικόνων για να ελέγξετε το περιεχόμενο της συσκευασίας. Όλες οι εικόνες βρίσκονται στις εσωτερικές σελίδες.

- | | |
|---|--|
| 1. Εντολή on/off | 6. Στέλεχος από ανοξείδωτο χάλυβα (αν υπάρχει) |
| 2. Σώμα κινητήρα | 7. Λάμες του στελέχους |
| 3. Τεχνικά στοιχεία | 8. Ηλεκτρικό φισ |
| 4. Στέλεχος από πλαστικό (αν υπάρχει) | 9. Καπάκι της αλεστικής μηχανής (αν υπάρχει) |
| 5. Υποστήριγμα του στελέχους από ανοξείδωτο χάλυβα (αν υπάρχει) | 10. Λάμες της αλεστικής μηχανής (αν υπάρχει) |
| | 11. Καράφα της αλεστικής μηχανής (αν υπάρχει) |

ΚΑΘΑΡΙΣΜΟΣ ΚΑΤΑ ΤΗΝ ΠΡΩΤΗ ΧΡΗΣΗ

- Αποσυσκευάστε τη συσκευή.
- Καθαρίστε τα αξεσουάρ σύμφωνα με τον ακόλουθο πίνακα:

Αξεσουάρ	Σε τρεχούμενο νερό βρύσης	Σε πλυντήριο πιάτων σε θερμοκρασία όχι ανώτερη από 55 °C.	Καθαρίστε με ένα υγρό και καλά στυμμένο σφουγγάρι.
Στέλεχος (4/6)	✓		
Σώμα κινητήρα (2)			✓
Καπάκι της αλεστικής μηχανής (9)			✓
Λάμες της αλεστικής μηχανής (10)		✓	
Καράφα της αλεστικής μηχανής (11)		✓	

ΛΕΙΤΟΥΡΓΙΑ

Αξεσουάρ	Συστατικά	Μέγιστη ποσότητα	Μέγιστος χρόνος χρήσης
Αλεστική μηχανή (11)	Ωμό κρέας	350 g	15"
Αλεστική μηχανή (11)	Μέλι και βούτυρο	300 g + 200 g	5" με 2' ψύξης της συσκευής

ΣΥΝΑΡΜΟΛΟΓΗΣΗ ΤΟΥ ΜΠΛΕΝΤΕΡ ΒΥΘΙΣΗΣ

- Βάλτε το σώμα του κινητήρα (2) στο στέλεχος του μπλέντερ (4/6) έτσι ώστε να ταιριάζει το τρίγωνο που βρίσκεται στο σώμα του κινητήρα με το σύμβολο ανοιχτού λουκέτου που βρίσκεται στο στέλεχος [Εικ. Β].
- Περιστρέψτε το σώμα του κινητήρα (2) αριστερόστροφα έτσι ώστε να ταιριάζει το τρίγωνο στο σύμβολο κλειστού λουκέτου, μέχρι να ακούσετε ένα "κλακ" [Εικ. C].

ΧΡΗΣΗ ΤΟΥ ΜΠΛΕΝΤΕΡ ΒΥΘΙΣΗΣ



ΠΡΟΣΟΧΗ!

- Η διάρκεια της λειτουργίας δεν θα πρέπει να υπερβαίνει το 1 λεπτό. Πριν επαναλάβετε τον κύκλο αυτό αφήστε τη συσκευή να κρυώσει για ένα λεπτό.
- ΜΗΝ χρησιμοποιείτε τη συσκευή με στερεά συστατικά.
- ΜΗΝ βυθίζετε σε καμιά περίπτωση το υποστήριγμα του στελέχους από ανοξείδωτο χάλυβα (5) στο μείγμα [Εικ. D].
- Βάλτε τα συστατικά σε ένα δοχείο.
- Συνδέστε το ηλεκτρικό φις (8) στην πρίζα του ρεύματος.
- Βάλτε το στέλεχος του μπλέντερ (4/6) στο δοχείο ούτως ώστε οι λάμες (7) να έχουν βυθιστεί πλήρως στο μείγμα.
- Ενεργοποιήστε τη συσκευή πατώντας το πλήκτρο on/off (1).

ΣΥΝΑΡΜΟΛΟΓΗΣΗ ΤΗΣ ΑΛΕΣΤΙΚΗΣ ΜΗΧΑΝΗΣ (ΑΝ ΥΠΑΡΧΕΙ)



ΠΡΟΣΟΧΗ!

- ΜΗΝ χρησιμοποιείτε την αλεστική μηχανή με υγρά συστατικά.
- ΜΗΝ βάζετε κρούστα τυριού, μπορεί να υποστεί ζημιά ο κινητήρας.
- Κόψτε τα συστατικά σε μικρά κομματάκια.
- Ο χρόνος της χρήσης θα πρέπει να είναι κάτω των 15 δευτερολέπτων. Πριν επαναλάβετε τον κύκλο αφήστε να κρυώσει η συσκευή για ένα λεπτό.
- Βάλτε τις λάμες της αλεστικής μηχανής (10) στην καράφα της αλεστικής μηχανής (11) [Εικ. E].
- Βάλτε τα συστατικά στην καράφα της αλεστικής μηχανής (11).
- Κλείστε την καράφα της αλεστικής μηχανής (11) με το καπάκι της (9) [Εικ. F].
- Βάλτε το σώμα του κινητήρα (2) στο καπάκι της αλεστικής μηχανής (9) [Εικ. G].

ΧΡΗΣΗ ΤΗΣ ΑΛΕΣΤΙΚΗΣ ΜΗΧΑΝΗΣ

- Αφαιρέστε το ηλεκτρικό φως (8) από την πρίζα του ρεύματος.
- Ενεργοποιήστε τη συσκευή πατώντας το πλήκτρο on/off (1).

Η αλεστική (Type D6401) μηχανή μπορεί να αγοραστεί στα εξουσιοδοτημένα κέντρα τεχνικής υποστήριξης της Imetec.

ΚΑΘΑΡΙΣΜΟΣ ΚΑΙ ΣΥΝΤΗΡΗΣΗ

- Μετά τη χρήση, προχωρήστε στον καθαρισμό της συσκευής.
- Αφαιρέστε το ηλεκτρικό φως (8) από την πρίζα του ρεύματος.
- Καθαρίστε τα αξεσουάρ σύμφωνα με τον ακόλουθο πίνακα του κεφαλαίου Καθαρισμός κατά την πρώτη χρήση.
- Στεγνώστε με ένα στεγνό πανί.

ΔΙΑΘΕΣΗ



Η συσκευασία του προϊόντος αποτελείται από ανακυκλώσιμα υλικά. Απορρίψτε το σύμφωνα με τους κανονισμούς για την προστασία του περιβάλλοντος.

Σύμφωνα με το άρθρο 26 του Νομοθετικού Διατάγματος της 14ης Μαρτίου 2014, αριθ. 49 “Εφαρμογή της οδηγίας 2012/19/ΕΕ σχετικά με τα απόβλητα των ηλεκτρικών και ηλεκτρονικών συσκευών (ΑΗΗΕ)» το σύμβολο του διαγραμμένου κάδου απορριμμάτων που αναφέρεται στον εξοπλισμό ή στη συσκευασία υποδεικνύει ότι το προϊόν στο τέλος της ωφέλιμης ζωής του θα πρέπει να συλλέγεται χωριστά από τα άλλα απόβλητα.



Ο χρήστης θα πρέπει, κατά συνέπεια, να παραδώσει τον εξοπλισμό που έχει φτάσει στο τέλος της ζωής του στα κατάλληλα δημόσια κέντρα διαχωρισμένης αποκομιδής των ηλεκτροτεχνικών και ηλεκτρικών αποβλήτων. Ως εναλλακτική λύση προς την αυτόνομη διαχείριση μπορείτε να παραδώσετε τον εξοπλισμό που θέλετε να απορρίψετε στον μεταπωλητή, τη στιγμή της αγοράς ενός νέου εξοπλισμού ισοδύναμου τύπου.

Στους μεταπωλητές των ηλεκτρονικών προϊόντων με επιφάνεια πώλησης τουλάχιστον 400 m² μπορείτε επίσης να παραδώσετε δωρεάν, χωρίς την υποχρέωση αγοράς, τα ηλεκτρονικά προϊόντα προς διάθεση με διαστάσεις κάτω των 25 cm.

Η κατάλληλη διαφοροποιημένη συλλογή για την διαδοχική παράδοση για ανακύκλωση, επεξεργασία και τη συμβατή προς το περιβάλλον απόρριψη του εξοπλισμού, συμβάλλει στην αποφυγή πιθανών αρνητικών επιδράσεων στο περιβάλλον και στην υγεία και διευκολύνει την επαναχρησιμοποίηση ή/και ανακύκλωση των υλικών από τα οποία αποτελείται ο εξοπλισμός.

ΤΕΧΝΙΚΗ ΥΠΟΣΤΗΡΙΞΗ ΚΑΙ ΕΓΓΥΗΣΗ

Για τις επισκευές ή την αγορά των ανταλλακτικών απευθυνθείτε στο εξουσιοδοτημένο κέντρο υποστήριξης πελατών της IMETEC καλώντας τον Αριθμό χωρίς χρέωση που αναφέρεται παρακάτω ή συμβουλευτείτε την ιστοσελίδα. Η συσκευή καλύπτεται από την εγγύηση του κατασκευαστή.

Η μη συμμόρφωση με τις οδηγίες που περιέχονται σε αυτό το εγχειρίδιο χρήσης, φροντίδας και συντήρησης του προϊόντος ακυρώνουν την εγγύηση του κατασκευαστή.

Η συσκευή έχει εγγύηση για μια περίοδο δύο ετών από την ημερομηνία της παράδοσης. Λάβετε ως σημείο αναφοράς την ημερομηνία που αναγράφεται στην απόδειξη/τιμολόγιο (με την προϋπόθεση ότι είναι ευανάγνωστο), εκτός αν ο αγοραστής δεν αποδείξει ότι η παράδοση είναι μεταγενέστερη.

Σε περίπτωση ελαττώματος του προϊόντος που υφίσταται κατά την ημερομηνία της παράδοσης, η IMETEC εγγυάται την επισκευή ή αντικατάσταση χωρίς επιβάρυνση της συσκευής, εκτός αν ένα από τα διορθωτικά

EL

μέτρα είναι δυσανάλογο του άλλου. Ο αγοραστής οφείλει να καταγγείλει σε ένα κέντρο τεχνικής υποστήριξης IMETEC την έλλειψη συμμόρφωσης εντός δύο μηνών από την ανακάλυψη του ελαττώματος.

Δεν καλύπτονται από την εγγύηση όλα τα μέρη που μπορεί να αποδειχθούν ελαττωματικά που οφείλονται σε:

- a. Ζημιές κατά τη μεταφορά ή τυχαίες πτώσεις
- b. Εσφαλμένη εγκατάσταση ή ακαταλληλότητα του ηλεκτρικού συστήματος
- c. Επισκευές ή τροποποιήσεις που έγιναν από μη εξουσιοδοτημένο προσωπικό
- d. Βλάβη ή κακή συντήρηση και καθαρισμό
- e. Προϊόντα ή/και μέρη του προϊόντος που υπόκεινται σε φθορά ή/και είναι αναλώσιμα
- f. Ελλιπής τήρηση των οδηγιών χρήσης για τη λειτουργία της συσκευής
- g. Αμέλεια ή απρόσεκτη χρήση
- h. Εισαγωγή ή χρήση τροφίμων που εξαιρούνται από τις οδηγίες χρήσης
- i. Χρήση τροφίμων σε ποσότητες που υπερβαίνουν τα όσα προσδιορίζονται
- j. Εσφαλμένη συναρμολόγηση του συστήματος των λεπίδων ή των αξεσουάρ
- k. Υπέρβαση του προβλεπόμενου χρόνου χρήσης
- l. Τυχαιά εισοδο των υγρών στον κινητήρα λόγω ακατάλληλης χρήσης
- m. Στριμμένο ή διπλωμένο καλώδιο τροφοδοσίας λόγω αμέλειας

Η παραπάνω λίστα είναι απλώς ενδεικτική και όχι περιοριστική, εφόσον η παρούσα εγγύηση εξαιρείται για όλες εκείνες τις **περιστάσεις που δεν μπορούν να αποδοθούν σε κατασκευαστικά ελαττώματα** της συσκευής.

Η εγγύηση επίσης ακυρώνεται σε όλες τις περιπτώσεις ακατάλληλης χρήσης της συσκευής και σε περίπτωση επαγγελματικής χρήσης.

Η IMETEC δεν αναλαμβάνει καμιά ευθύνη για ενδεχόμενες ζημιές που μπορεί να προκληθούν έμμεσα ή άμεσα σε ανθρώπους, αντικείμενα και κατοικίδια ζώα ως αποτέλεσμα της ελλιπούς τήρησης όλων των προδιαγραφών που υποδεικνύονται στο ειδικό "Εγχειρίδιο οδηγιών και προειδοποιήσεων" σχετικά με την εγκατάσταση, χρήση και συντήρηση της συσκευής.

Αυτό ισχύει με την επιφύλαξη τυχόν συμβατικών δεσμεύσεων προς τον πωλητή.

Τρόπος τεχνικής εξυπηρέτησης

Η επισκευή της συσκευής θα πρέπει να εκτελείται σε ένα Κέντρο τεχνικής εξυπηρέτησης IMETEC. Η ελαττωματική συσκευή, αν είναι σε εγγύηση, θα πρέπει να φτάσει στο κέντρο τεχνικής εξυπηρέτησης μαζί με ένα φορολογικό έγγραφο που να βεβαιώνει την ημερομηνία πώλησης ή παράδοσης.

IMETEC

www.imetec.com

Tenacta Group S.p.A. Via Piemonte 5/11 24052 Azzano S. Paolo (BG) ITALY
Tel. +39.035.688.111 Fax +39.035.320.149

M1002185
1215 (MMXXV)