

MI001941



istruzioni per l'uso  
operating instructions  
instrucciones para el uso  
Instruções para o uso  
οδηγίες χρήσης  
návod k použití

IT	pagina	1
EN	page	9
ES	página	17
PT	página	25
EL	σελίδα	33
CZ	strana	41

## MASTER VAPOR PLUS SM02

PULITORE A VAPORE  
STEAM CLEANER  
LIMPIADOR DE VAPOR  
LIMPADOR A VAPOR  
ΣΥΣΚΕΥΗ ΚΑΘΑΡΙΣΜΟΥ ΜΕ ΑΤΜΟ  
PARNÍ ČISTIČ

**IMETEC**  
www.imetec.com

**IMETEC**

TYPE N3001

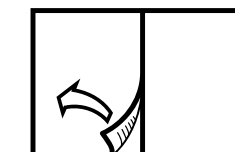

GUIDA ILLUSTRATIVA  
ILLUSTRATIVE GUIDE  
GUÍA ILLUSTRATIVA  
GUIA ILUSTRADO  
ΕΠΕΞΗΓΗΜΑΤΙΚΟΣ ΟΔΗΓΟΣ  
ILUSTROVANÝ PRŮVODCE

[A1]

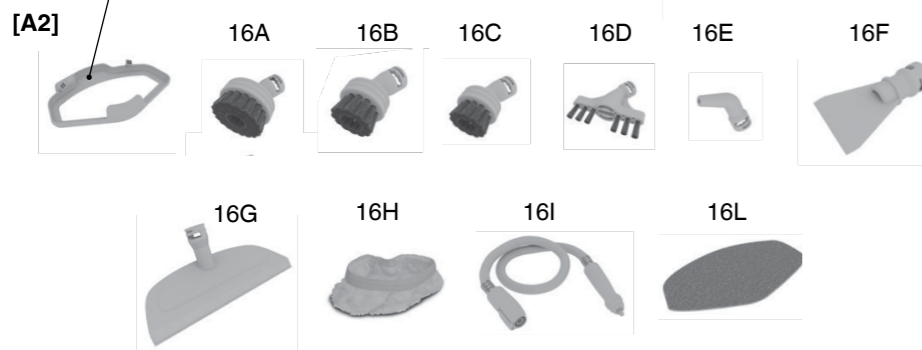
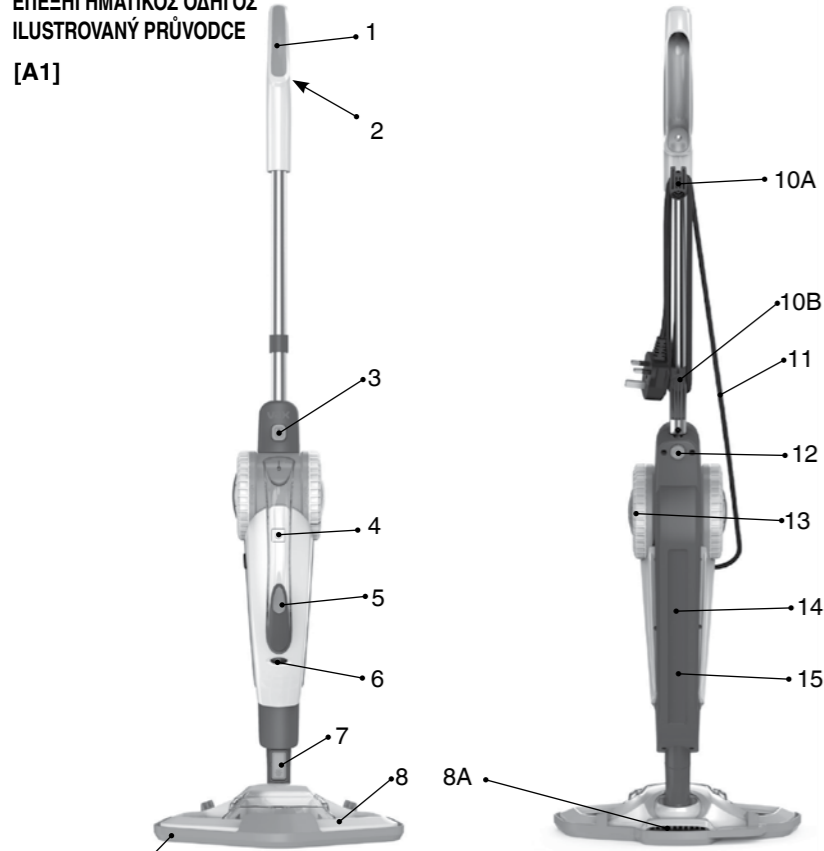

I

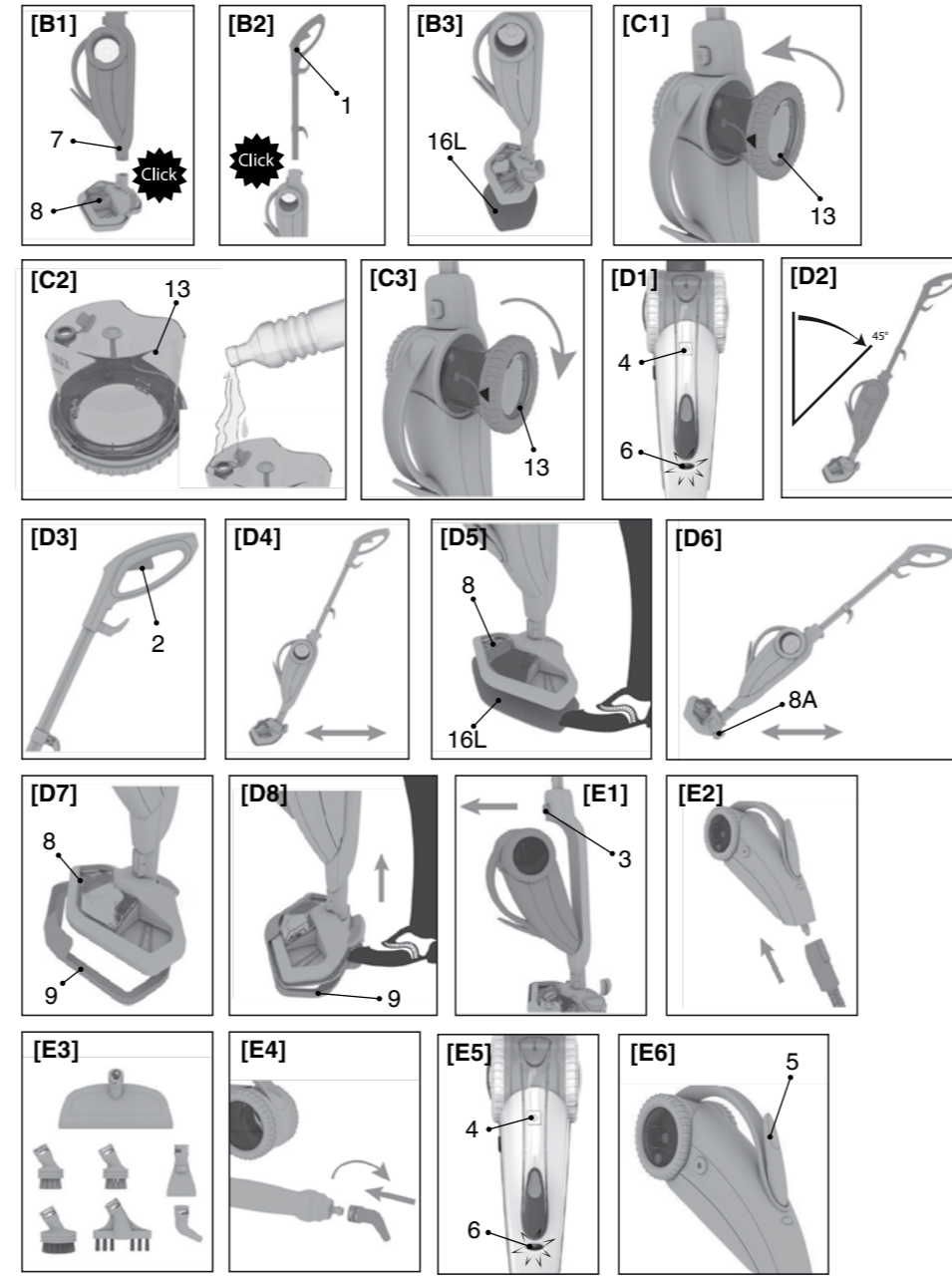

II

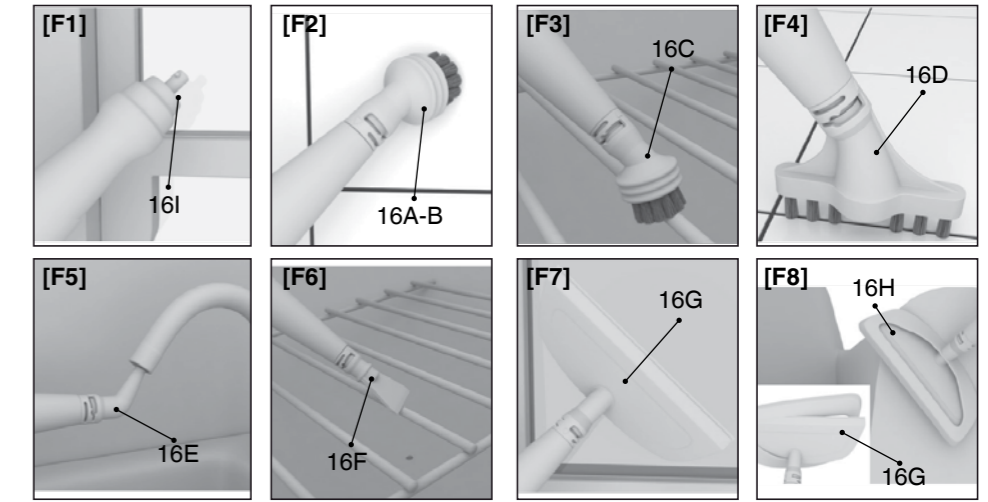

**ATTENZIONE: TIPO DI ACQUA DA UTILIZZARE**  
Usare solo uno dei due tipi di acqua riportati di seguito:

- acqua demineralizzata non profumata.
- acqua minerale naturale in bottiglia acquistabile nei supermercati.

Non tutte le acque naturali sono idonee: per informazioni sulle marche compatibili chiamare gratuitamente il numero verde 800234677

**WARNING: TYPE OF WATER TO BE USED**

- unscented demineralised water.

**ATENCIÓN: TIPO DE AGUA QUE HAY QUE USAR**

- agua desmineralizada no perfumada.

**ATENÇÃO: TIPO DE ÁGUA A UTILIZAR**

- água desmineralizada não perfumada.

**ΠΡΟΣΟΧΗ: ΤΥΠΟΣ ΝΕΡΟΥ ΠΟΥ ΘΑ ΠΡΕΠΕΙ ΝΑ ΧΡΗΣΙΜΟΠΟΙΕΙΤΑΙ**

- άοσμο απιονισμένο νερό.

**UPOZORNĚNÍ: TYP VODY K POUŽITÍ**

- demineralizovaná voda neparfémovaná.

DATI TECNICI / TECHNICAL DATA / DATOS TÉCNICOS / DADOS TÉCNICOS /  
ΤΕΧΝΙΚΑ ΣΤΟΙΧΕΙΑ / TECHNICKÉ ÚDAJE

**IMETEC** TYPE N3001  
230 V 50 Hz 1500 W  
IPX4

TENACTA GROUP S.P.A. VIA PIEMONTE 5 IT - 24052 AZZANO S.P. [www.imetec.com](http://www.imetec.com)

III



## MANUALE DI ISTRUZIONI PER L'USO DEL PULITORE A VAPORE

*Gentile cliente, IMETEC La ringrazia per l'acquisto del presente prodotto. Siamo sicuri che Lei apprezzerà la qualità e l'affidabilità di questo apparecchio, progettato e prodotto mettendo in primo piano la soddisfazione del cliente. Il presente manuale di istruzioni è stato redatto in conformità alla norma europea EN 62079.*



### ATTENZIONE!

#### Istruzioni e avvertenze per un impiego sicuro

**Prima di utilizzare l'apparecchio, leggere attentamente le istruzioni per l'uso e in particolare le avvertenze sulla sicurezza, attenendosi a esse. Conservare il presente manuale insieme alla relativa guida illustrativa, per l'intera durata di vita dell'apparecchio, a scopo di consultazione. In caso di cessione dell'apparecchio a terzi, consegnare anche l'intera documentazione.**

**ⓘ NOTA:** se nella lettura di questo libretto di istruzioni d'uso alcune parti risultassero di difficile comprensione o se sorgessero dubbi, prima di utilizzare il prodotto contattare l'azienda all'indirizzo indicato in ultima pagina.

## INDICE

AVVERTENZE SULLA SICUREZZA	PAG. 1
LEGENDA SIMBOLI	PAG. 3
DESCRIZIONE DELL'APPARECCHIO E DEGLI ACCESSORI	PAG. 3
PREPARAZIONE	PAG. 4
UTILIZZO	PAG. 5
MANUTENZIONE E CONSERVAZIONE	PAG. 7
SMALTIMENTO	PAG. 7
ASSISTENZA E GARANZIA	PAG. 8
GUIDA ILLUSTRATIVA	I-II-III
DATI TECNICI	III

## AVVERTENZE SULLA SICUREZZA

- Dopo aver rimosso l'apparecchio dalla confezione, controllare l'integrità della fornitura in base al disegno e l'eventuale presenza di danni da trasporto. In caso di dubbio, non utilizzare l'apparecchio e rivolgersi al servizio di assistenza autorizzato.
- Il materiale della confezione non è un giocattolo per bambini! Tenere

## **IT**

**il sacchetto di plastica lontano dalla portata dei bambini; pericolo di soffocamento!**

- **Prima di collegare l'apparecchio, controllare che i dati tecnici (14) corrispondano a quelli della rete elettrica disponibile. I dati tecnici di identificazione (14) si trovano sull'apparecchio nella parte posteriore del pulitore a vapore manuale.**
- **Il presente apparecchio deve essere utilizzato unicamente allo scopo per cui è stato progettato, ovvero come pulitore a vapore per uso domestico. Qualsiasi altro utilizzo è considerato non conforme e pertanto pericoloso.**
- **Il presente apparecchio può essere utilizzato da persone con ridotte capacità fisiche, sensoriali o mentali oppure prive di esperienze e conoscenze, purchè sotto sorveglianza oppure dopo che le stesse abbiano ricevuto istruzioni relative all'uso sicuro dell'apparecchio ed alla comprensione dei pericoli ad esso inerenti. I bambini non devono giocare con l'apparecchio.**
- ⊗ **NON utilizzare l'apparecchio con mani bagnate o piedi umidi o nudi.**
- ⊗ **NON tirare il cavo di alimentazione o l'apparecchio stesso, per staccare la spina dalla presa di corrente.**
- ⊗ **NON esporre l'apparecchio all'umidità o all'influsso di agenti atmosferici (pioggia, sole).**
- **Disinserire sempre la spina dall'alimentazione elettrica prima della pulizia o manutenzione e in caso di mancato utilizzo dell'apparecchio.**
- **In caso di guasto o di cattivo funzionamento dell'apparecchio, spegnerlo e non manometterlo. Per l'eventuale riparazione rivolgersi solamente ad un centro di assistenza tecnica autorizzato.**
- **Se il cavo di alimentazione è danneggiato, esso deve essere sostituito da un centro di assistenza tecnica autorizzato, in modo da prevenire ogni rischio.**
- ⊗ **NON tirare o sollevare mai l'apparecchio per il cavo.**
- ⊗ **NON immergere mai l'apparecchio in acqua o in altri liquidi.**
- ⊗ **NON usare il pulitore a vapore per pulire apparecchi che contengono componenti elettrici come l'interno dei forni.**
- **L'apparecchio non deve essere lasciato incustodito quando è collegato alla rete di alimentazione.**
- ⊗ **NON aprire l'apertura di riempimento durante l'utilizzo.**
- ⊗ **Non usare l'apparecchio se è caduto, se vi sono segni visibili di danni o nel caso in cui vi siano delle perdite.**
- **Mantenere l'apparecchio fuori dalla portata dei bambini quando viene usato o si sta raffreddando.**

- ⊘ NON usare l'apparecchio senza aver prima montato l'apposito panno.
- ⊘ NON puntare il getto di vapore verso persone o animali, apparecchiature elettriche o prese di corrente.
- Prima dell'utilizzo controllare il tipo di pavimentazione e in caso di dubbio rivolgersi al fabbricante.
- ⊘ NON usare su pelli, mobili o pavimenti lucidati a cera, tessuti sintetici, velluto o altri tessuti delicati sensibili al vapore.



**ATTENZIONE!** Non usare su pavimenti in legno o in laminato non sigillati.

- ⊘ NON utilizzare mai prodotti anticalcare, aromatici, alcolici o altri tipi di detersivi nella scopa a vapore.
- Indossare scarpe idonee durante l'impiego della scopa vapore e quando se ne sostituiscono gli accessori. NON indossare calzature aperte.
- ⊘ NON toccare parti che potrebbero riscaldarsi durante l'impiego.
- ⊘ NON utilizzare l'apparecchio capovolto o sollevato da terra.









**ATTENZIONE!** Superficie calda.



**ATTENZIONE: NON TOCCARE** le superfici in prossimità del simbolo  in quanto possono diventare molto calde.

## LEGENDA SIMBOLI

	Attenzione		Nota
	Divieto		Vapore
	Interruttore ON/OFF POWER		Leggere il manuale
	Superficie calda		

## DESCRIZIONE DELL'APPARECCHIO E DEGLI ACCESSORI (Fig. A)

Consultare la Figura [A] della guida illustrativa per verificare la dotazione del vostro apparecchio. Tutte le figure si trovano sulle pagine di copertina di queste istruzioni per l'uso

## IT

1. Impugnatura
2. Tasto vapore steam mop
3. Tasto rilascio Pulitore vapore manuale
4. Tasto accensione/spengimento
5. Tasto Vapore Pulitore manuale
6. Spia Pronto Vapore
7. Pulsante rimozione spazzola
8. Spazzola
- 8A. SPAZZOLA Rimuovi macchie
9. Supporto per tappeti/moquette
- 10A. Gancio superiore per cavo
- 10B. Gancio inferiore cavo
11. Cavo di alimentazione
12. Tasto sgancio impugnatura
13. Serbatoio acqua
14. Dati tecnici (Su Pulitore Vapore Manuale)
15. Corpo steam Mop
- 16A. Spazzola grande
- 16B. Spazzola piccola
- 16C. Spazzola metallica
- 16D. Spazzola fughe
- 16E. Spazzola a collo d'anatra
- 16F. Spazzola Raschiatrice
- 16G. Spazzola vetri/imbottiti
- 16H. Panno in tessuto
- 16 I. Tubo flessibile/concentratore
- 16L. Panni in microfibra (X2)

## PREPARAZIONE

### TIPO DI ACQUA DA UTILIZZARE

Usare solo uno dei due tipi di acqua riportati di seguito:

- acqua demineralizzata non profumata.
- acqua minerale naturale in bottiglia acquistabile nei supermercati.

Non tutte le acque naturali sono idonee: per informazioni sulle marche compatibili chiamare gratuitamente il numero verde 800234677.

### ASSEMBLAGGIO

- Disimballare il prodotto.
- Verificare che il prodotto sia integro e non danneggiato.
- Agganciare la Spazzola (8) al Corpo steam mop (15) fino a far scattare il pulsante rimozione spazzola (7). [Fig B1]
- Per rimuovere la spazzola (8) premere il pulsante rimozione spazzola (7) e sfilare la spazzola.
- Infilare l'impugnatura (1) nel corpo steam mop (15) fino a far scattare il Tasto sgancio impugnatura (12). [Fig B2]
- Per smontare l'impugnatura (1) premere sul tasto sgancio impugnatura (12) e sfilare.
- Appoggiare il Panno in Microfibra (16L) sul pavimento con il lato del velcro verso l'alto e appoggiare la spazzola (8) premendo leggermente, avendo cura di coprire tutta la superficie della spazzola. [Fig. B3]



#### **ATTENZIONE: PERICOLO DI SCOTTATURA**

**Prima di rimuovere il panno (16L) dopo l'utilizzo spegnere SEMPRE il pulitore a vapore e aspettare qualche minuto che la spazzola (8) si sia raffreddata.**

### RIEMPIMENTO SERBATOIO ACQUA

- Ruotare il serbatoio dell'acqua (13) in senso antiorario fino a far corrispondere la freccia sul simbolo "lucchetto aperto" e sfilarlo. [Fig. C1]
- Rimuovere il tappo in gomma superiore e riempire il serbatoio con acqua fino al livello indicato con MAX. [Fig. C2]
- Chiudere il tappo in gomma e riposizionare il serbatoio dell'acqua (13) nell'apposita sede e ruotarlo in senso orario fino a far corrispondere la freccia sul simbolo "lucchetto chiuso". [Fig C3]
-  NON lasciare acqua all'interno del serbatoio tra un utilizzo e l'altro.
- Svuotare il serbatoio dell'acqua (13) dopo ogni utilizzo.



**ATTENZIONE: Per caricare il serbatoio di acqua (13) durante l'utilizzo e la pulizia è necessario spegnere SEMPRE il pulitore a vapore e ripetere le operazioni di riempimento.**

## UTILIZZO

### UTILIZZO COME PULITORE PER PAVIMENTI / TAPPETI

- Srotolare completamente il cavo di rete (11). A tal fine, ruotare verso il basso il gancio cavo superiore (10A).
- Fissare il cavo nella fessura del gancio cavo superiore per evitare che il cavo intralci nelle operazioni di pulizia.
- Collegare il cavo di alimentazione (11) alla rete elettrica domestica.
- Premere il tasto di accensione/spegnimento (4). La spia pronto vapore (6) si illuminerà in BLU e dopo pochi secondi diventerà ROSSA ad indicare che la caldaia è pronta all'uso. [Fig D1]
- Appoggiare un piede sulla spazzola (8) e tirare l'impugnatura (1) verso di se per inclinare il corpo Steam Mop. [Fig D2]
- Per produrre vapore premere il Tasto vapore steam mop (2) per breve tempo. [Fig. D3]
- ⓧ NON effettuare l'emissione continua del vapore per evitare di bagnare troppo la superficie da pulire.
- Il vapore impiega qualche secondo per penetrare attraverso il panno per la pulizia.
- Strofinare la superficie da pulire tenendo inclinato il prodotto di circa 45° [Fig. D4]
- Spegnerne il prodotto premendo nuovamente il tasto di accensione/spegnimento (4). [Fig.D1]
- Lasciare raffreddare il prodotto.



#### ATTENZIONE: PERICOLO DI SCOTTATURA

**Prima di rimuovere il panno (16L) dopo l'utilizzo spegnere SEMPRE il pulitore a vapore e aspettare qualche minuto che la spazzola (8) si sia raffreddata.**

- Premere un angolo del panno (16L) con un piede e sollevare lo steam mop per staccare il panno dalla spazzola (8). [Fig. D5]

### PULIZIA DI MACCHIE OSTINATE

In presenza di macchie ostinate su superfici dure è possibile rimuoverle attraverso l'uso della Spazzola rimuovi macchie (8A). Con lo il pulitore a vapore in posizione verticale e spazzola bloccata inclinarlo a 45° e strofinare la macchia con la spazzola rimuovi macchie (8A) presente nella parte posteriore della spazzola (8). [Fig. D6]

### PER RAVVIVARE TAPPETI/MOQUETTE

- Appoggiare il Panno in Microfibra (16L) sul pavimento con il lato del velcro verso l'alto e appoggiare la spazzola (8) premendo leggermente, avendo cura di coprire tutta la superficie della spazzola. [Fig. B3]
- Appoggiare il supporto per Tappeti/Moquette (9) a terra.
- Inserire la spazzola (8) nella parte frontale del supporto tappeti/Moquette e premere lo steam mop finchè il supporto Tappeti/Moquette (9) si attacca completamente alla spazzola (8). [Fig. D7]
- Il supporto per tappeti/moquette permette allo steam mop di scorrere agilmente su superfici quali moquette e tappeti a pelo corto.
- Srotolare completamente il cavo di rete (11). A tal fine, ruotare verso il basso il gancio cavo superiore (10A).
- Fissare il cavo nella fessura del gancio cavo superiore per evitare che il cavo intralci nelle operazioni di pulizia.
- Collegare il cavo di alimentazione (11) alla rete elettrica domestica.
- Premere il tasto di accensione/spegnimento (4). La spia pronto vapore (6) si illuminerà in BLU e dopo pochi secondi diventerà ROSSA ad indicare che la caldaia è pronta all'uso. [Fig D1]
- Appoggiare un piede sulla spazzola (8) e tirare l'impugnatura (1) verso di se per inclinare il corpo Steam Mop. [Fig D2]
- Per produrre vapore premere il Tasto vapore steam mop (2) per breve tempo. [Fig. D3]
- ⓧ NON effettuare l'emissione continua del vapore per evitare di bagnare troppo la superficie da pulire.
- ⓧ NON dosare eccessivamente la quantità di vapore durante l'utilizzo su tappeti/moquette
- Il vapore impiega qualche secondo a penetrare attraverso il panno per la pulizia.
- Strofinare la superficie da pulire tenendo inclinato il prodotto di circa 45°. [Fig. D4]

## IT

- Prima di rimuovere il supporto Tappeti/Moquette (9) spegnere lo steam mop attraverso il tasto di accensione/spengimento (4) e lasciare raffreddare.
- Per rimuovere il supporto tappeti/moquette (9) poggiare un piede sul simbolo a forma di impronta e sollevare lo steam mop per liberare la spazzola (8) dal supporto tappeti/moquette (9). [Fig D8]

### UTILIZZO COME PULITORE A VAPORE MULTIFUNZIONE



**ATTENZIONE: Spegnere sempre l'apparecchio prima di rimuovere il pulitore a vapore Multifunzione dalla struttura di supporto o prima di attaccare/staccare qualsiasi accessorio.**



#### **ATTENZIONE: PERICOLO DI SCOTTATURA**

**L'ugello vapore del pulitore a vapore manuale, quello del tubo flessibile (16I) e gli accessori (16) si riscaldano durante l'impiego. Lasciare che l'elettrodomestico e tutti gli accessori si raffreddino prima di attaccarli/smontarli.**

- Premere il tasto rilascio pulitore a vapore (3) e tirare e sollevare leggermente il pulitore a vapore manuale per staccarlo dalla struttura di supporto. [Fig.E1]
- Inserire il tubo flessibile (16I) sull'ugello vapore posizionando il tasto di sgancio verso il basso fino a completo bloccaggio. [Fig. E2]
- Selezionare uno degli accessori (16) [Fig.E3] da usare.
- Applicarli all'ugello vapore alla fine del tubo flessibile (16I).
- Per montarli in modo corretto allineare le linguette sul tubo flessibile a quelle nelle gole dell'accessorio. Premere l'accessorio sul tubo flessibile (16I) e ruotarlo in senso orario fino a quando si aggancia in sede. [Fig.E4]
- Solo il tubo flessibile (16I) può essere applicato direttamente all'ugello vapore del pulitore a vapore manuale. Tutti gli altri accessori devono essere collegati al tubo flessibile per poter essere utilizzati.



⊘ NON applicare direttamente gli accessori all'ugello vapore del pulitore a vapore manuale.

- Collegare il cavo di alimentazione (11) alla rete elettrica domestica.
- Premere il tasto di accensione/spengimento (4). La spia pronto vapore (6) si illuminerà in BLU e dopo 30 secondi diventerà ROSSA ad indicare che la caldaia è pronta all'uso. [Fig. E5]
- Per produrre vapore premere il Tasto vapore pulitore manuale (5) per breve tempo. [Fig.E6]
- ⊘ NON effettuare l'emissione continua del vapore per evitare di bagnare troppo la superficie da pulire.

### UTILIZZO DEI DIVERSI ACCESSORI 16:

- Solo il tubo flessibile (16I) può essere applicato direttamente all'ugello vapore del pulitore a vapore manuale. Tutti gli altri accessori devono essere collegati al tubo flessibile per poter essere usati.



⊘ Non applicare direttamente gli accessori all'ugello vapore del pulitore a vapore manuale.

- ⊘ Chiudere l'acqua corrente se si sta pulendo attorno a rubinetti/docce/vasche.
- ⊘ NON utilizzare su forni, superfici di forni o griglie quando sono caldi. Lasciare raffreddare a temperatura ambiente.

### CONCENTRATORE DI VAPORE SU TUBO FLESSIBILE (16I)

- Per rimuovere, sciogliere residui di sapone da vasche e cabine doccia e tra piastrelle di bagno e cucina. [Fig. F1]

### SPAZZOLA IN PLASTICA GRANDE (16A) e PICCOLA (16B)



- Per rimuovere macchie persistenti da piastrelle, lavelli, piani cottura. [Fig.F2]

### SPAZZOLA METALLICA (16C)

- Per pulire superfici dure, griglie di forni e BBQ non elettrici particolarmente sporche dopo



averle rimosse dall'apparecchio e fatte raffreddare.

-  NON pulire griglie all'interno dei forni elettrici e di BBQ elettrici.
-  NON pulire griglie ancora calde.
-  NON usare su superfici delicate e tessuti.

### SPAZZOLA FUGHE (16D)

- Per pulire le fughe tra le piastrelle. [Fig. F4]

### SPAZZOLA A COLLO D'ANTRA (16E)

- Per raggiungere punti difficili (ad esempio intorno a rubinetti). [Fig.F5]

### SPAZZOLA RASCHIATRICE (16F)

- Per rimuovere sporco secco quali residui su forni, pentole e superfici di lavoro. [Fig. F6]

### SPAZZOLA VETRI/IMBOTTITI (16G e 16H)

- Per la pulizia di finestre, docce, piastrelle e specchi. [Fig. F7]
- Fissare il panno in tessuto (16H) sulla spazzola vetri (16G) per l'uso su imbottiti e vestiti. [Fig F8]

## MANUTENZIONE E CONSERVAZIONE

Disinserire sempre la spina dall'alimentazione elettrica prima della pulizia o manutenzione e in caso di mancato utilizzo dell'apparecchio.



### ATTENZIONE: PERICOLO DI SCOTTATURA

Lasciare che il prodotto si raffreddi prima di procedere alla sua pulizia.

Terminato l'utilizzo del prodotto si raccomanda di svuotarlo completamente dall'acqua residua se non lo si utilizza per un lungo periodo.

Custodire il prodotto fuori dalla portata dei bambini in un luogo fresco e asciutto.

Pulire le parti esterne dell'apparecchio utilizzando un panno morbido leggermente inumidito con acqua. Non usare prodotti abrasivi, alcol, solventi o prodotti simili in quanto le superfici dell'apparecchio si danneggerebbero irrimediabilmente.

Per la pulizia dei panni in microrfibra (16L) e panni in tessuto (16H) seguire le indicazioni presenti sull'etichetta dell'apposito panno.

## SMALTIMENTO



Ai sensi dell'art. 26 del Decreto Legislativo 14 marzo 2014, n. 49 "Attuazione della direttiva 2012/19/UE sui rifiuti di apparecchiature elettriche ed elettroniche (RAEE)" il simbolo del cassonetto barrato riportato sull'apparecchiatura o sulla sua confezione indica che il prodotto alla fine della propria vita utile deve essere raccolto separatamente dagli altri rifiuti.



L'utente dovrà, pertanto, conferire l'apparecchiatura giunta a fine vita agli idonei centri comunali di raccolta differenziata dei rifiuti elettrotecnici ed elettronici.

In alternativa alla gestione autonoma è possibile consegnare l'apparecchiatura che si desidera smaltire al rivenditore, al momento dell'acquisto di una nuova apparecchiatura di tipo equivalente.

Presso i rivenditori di prodotti elettronici con superficie di vendita di almeno 400 m<sup>2</sup> è inoltre possibile consegnare gratuitamente, senza obbligo di acquisto, i prodotti elettronici da smaltire con dimensioni inferiori a 25 cm.

L'adeguata raccolta differenziata per l'avvio successivo dell'apparecchiatura dismessa al riciclaggio, al trattamento e allo smaltimento ambientalmente compatibile contribuisce ad evitare possibili effetti negativi sull'ambiente e sulla salute e favorisce il reimpiego e/o riciclo dei materiali di cui è composta l'apparecchiatura.

## ASSISTENZA E GARANZIA

L'apparecchio è garantito per un periodo di due anni dalla data di consegna. Fa fede la data riportata sullo scontrino/fattura (purché chiaramente leggibile), a meno che l'acquirente non provi che la consegna è successiva.

In caso di difetto del prodotto preesistente alla data di consegna, IMETEC garantisce la riparazione o la sostituzione senza spese dell'apparecchio, salvo che uno dei due rimedi risulti sproporzionato rispetto all'altro. L'acquirente ha l'onere di denunciare a un Centro Assistenza IMETEC il difetto di conformità entro due mesi dalla scoperta del difetto stesso. Non sono coperte dalla garanzia tutte le parti che dovessero risultare difettose a causa di:

- a. Danni da trasporto o da cadute accidentali,
- b. Errata installazione o inadeguatezza impianto elettrico,
- c. Riparazioni o modifiche operate da personale non autorizzato,
- d. Mancata o non corretta manutenzione e pulizia,
- e. Prodotto e/o parti di prodotto soggette a usura e/o consumabili,
- f. Mancata osservanza delle istruzioni per il funzionamento dell'apparecchio, negligenza o trascuratezza nell'uso.

L'elenco di cui sopra è a titolo meramente esemplificativo e non esaustivo, in quanto la presente garanzia è comunque esclusa per tutte quelle **circostanze che non possono farsi risalire a difetti di fabbricazione** dell'apparecchio.

La garanzia è inoltre esclusa in tutti i casi di uso improprio dell'apparecchio ed in caso di uso professionale.

IMETEC declina ogni responsabilità per eventuali danni che possano direttamente o indirettamente derivare a persone, cose ed animali domestici in conseguenza della mancata osservanza di tutte le prescrizioni indicate nell'apposito "Libretto Istruzioni ed avvertenze" in tema di installazione, uso e manutenzione dell'apparecchio.

Sono fatte salve le azioni contrattuali di garanzia nei confronti del venditore.

### Modalità di assistenza

La riparazione dell'apparecchio deve essere effettuata presso un Centro Assistenza IMETEC. L'apparecchio difettoso, se in garanzia, dovrà pervenire al Centro Assistenza unitamente ad un documento fiscale che ne attesti la data di vendita o di consegna.

**IMETEC**  
www.imetec.com

Numero Verde  
**800-234677**

MIO01941  
0515 (MMYY)

Tenacta Group S.p.A. Via Piemonte 5/11 24052 Azzano S. Paolo (BG) ITALY  
Tel. +39.035.688.111 Fax +39.035.320.149



## STEAM CLEANER INSTRUCTIONS FOR USE

*Dear customer, IMETEC thanks you for having purchased this product. We are certain you will appreciate the quality and reliability of this appliance, designed and manufactured with customer satisfaction in mind. These instructions for use have been drawn up in accordance with European Standard EN 62079.*



### ATTENTION!

#### Instructions and warnings for safe use

**Before using this appliance, carefully read the instructions and in particular the safety warnings, which must be complied with. Keep this manual and illustrative guide with the appliance for future consultation. Should you pass the appliance on to another user, make sure to also include this documentation.**

**(i) NOTE:** Should certain parts of this booklet be difficult to understand or should doubts arise, contact the company before using the product, at the address indicated on the last page.

## INDEX

SAFETY WARNINGS	PAGE 9
SYMBOLS	PAGE 11
DESCRIPTION OF THE APPLIANCE AND ACCESSORIES	PAGE 11
PREPARATION	PAGE 12
USE	PAGE 13
MAINTENANCE AND STORAGE	PAGE 15
DISPOSAL	PAGE 15
ASSISTANCE AND WARRANTY	PAGE 16
ILLUSTRATIVE GUIDE	I-II-III
TECHNICAL DATA	III

## SAFETY WARNINGS

- After having removed the appliance from its packaging, verify its integrity based on the drawing and any presence of damage caused by transport. If in doubt, do not use the appliance and contact an authorised service centre.
- Do not let children play with the packaging! Keep the plastic bag out of the reach of children - risk of suffocation!
- Before connecting the appliance, check that the technical data

**(14) match the mains supply. The identification technical data (14) are found on the appliance on the back part of the manual steam cleaner.**

- **This appliance must be used solely for the purpose for which it was designed, namely, as a steam cleaner for home use. Any other use is considered not compliant and therefore dangerous.**
- **This appliance can be used by people with reduced physical, sensory or mental capabilities or lack of experience and knowledge, provided under surveillance or after they have been given the instructions for safe use and they have understood the related dangers. Children must not play with the appliance.**
- ⊗ **Do NOT use the appliance with wet hands, damp feet or barefoot.**
- ⊗ **Do NOT pull the power cable or the appliance itself to remove the plug from the socket.**
- ⊗ **Do NOT expose the appliance to humidity or weather conditions (rain, sun, etc.).**
- **Always disconnect the appliance from the mains supply before cleaning or performing maintenance and when the appliance is not in use.**
- **If the appliance is faulty or malfunctions, switch it off and do not tamper with it. Any repairs must only be carried out by an authorised technical service centre.**
- **If the power cable is damaged it must be replaced by an authorised technical service centre, so as to prevent all risks.**
- ⊗ **NEVER pull or lift the appliance by its cable.**
- ⊗ **NEVER submerge the appliance in water or other liquids.**
- ⊗ **Do NOT use the steam cleaner to clean appliances that contain electrical components, such as inside ovens.**
- **The appliance must not be left unattended when it is connected to the mains.**
- ⊗ **Do NOT open the filler opening during use.**
- ⊗ **Do not use the appliance if it has been dropped, if it is visibly damaged or if it leaks.**
- **Keep the appliance out of reach of children when it is used or it is cooling.**
- ⊗ **Do NOT use the appliance before having mounted the specific cloth.**

- ⊘ Do NOT direct the steam jet towards people or animals, electrical appliances or sockets.
- Before use, check the type of flooring and if in doubt, contact the manufacturer.
- ⊘ Do NOT use on leather, wax polished furniture or floors, synthetic fabrics, velvet or other delicate fabrics sensitive to steam.



**ATTENTION! Do not use on hardwood or unsealed laminate.**

- ⊘ NEVER use descaling, aromatic or alcohol products or other cleaning agents in the steam mop.
- Wear appropriate shoes when using the steam mop and when changing the accessories. Do NOT wear open shoes.
- ⊘ Do NOT touch parts that may become hot during use.
- ⊘ Do NOT use the appliance upside down or lifted off the ground.









**IMPORTANT! Hot surface.**



**WARNING: Do NOT TOUCH surfaces near the  symbol as they can get very hot.**

## SYMBOLS

	Attention		Note
	Prohibited		Steam
	POWER ON/OFF switch		Read the manual
	Hot surface		

## DESCRIPTION OF THE APPLIANCE AND ACCESSORIES (Fig. A)

Refer to Figure [A] in the illustrative guide to verify your appliance equipment. All the figures are on the cover pages of these instructions for use.

## EN

1. Handle
2. Steam mop button
3. Manual steam cleaner release button
4. On/off button
5. Manual cleaner steam button
6. Steam Ready LED
7. Brush removal button
8. Brush
- 8A. Stain removal BRUSH
9. Rugs/carpets support
- 10A. Upper hook for cable
- 10B. Lower hook for cable
11. Power cable
12. Handle release button
13. Water reservoir
14. Technical Data  
(On the Manual Steam Cleaner)
15. Steam mop body
- 16A. Large brush
- 16B. Small brush
- 16C. Metal brush
- 16D. Grout brush
- 16E. Goose neck brush
- 16F. Scraping brush
- 16G. Glass/upholstery brush
- 16H. Fabric cloth
- 16 I. Hose/concentrator
- 16L. Microfibre cloths (x2)

## PREPARATION

### TYPE OF WATER TO BE USED

- Unscented demineralised water.

### ASSEMBLY

- Unpack the product.
- Check that the product is intact and not damaged.
- Clip the Brush (8) to the steam mop Body (15) until the brush release button clicks (7). [Fig B1]
- Remove the brush (8) by pressing the brush removal button (7) and remove the brush.
- Insert the handle (1) in the steam mop body (15) until the handle release button clicks (12). [Fig B2]
- Remove the handle (1) by pressing the handle release button (12) and remove.
- Place the Microfibre Cloth (16L) on the floor with the Velcro side facing up and place the brush (8) on it and press lightly, making sure to cover the entire surface of the brush. [Fig. B3]



#### **WARNING: SCALDING HAZARD**

**Before removing the cloth (16L), after use, ALWAYS switch off the steam cleaner and wait a few minutes until the brush (8) has cooled.**

### FILLING THE WATER RESERVOIR

- Turn the water reservoir (13) anti-clockwise until the arrow reaches the “open padlock” symbol and remove it. [Fig. C1]
- Remove the top rubber cap and fill the reservoir with water up to the MAX level. [Fig. C2]
- Close the rubber cap and reposition the water reservoir (13) in the relevant seat and turn it clockwise until the arrow reaches the “closed padlock” symbol. [Fig C3]
-  DO NOT leave water inside the reservoir between one use and another.
- Empty the water from the reservoir (13) after each use.



**WARNING: To fill the water reservoir (13) during use and clean you must ALWAYS turn off the steam cleaner and repeat the filling operations.**

## USE

### USED AS A CLEANER FOR FLOORS/CARPETS

- Fully unwind the power cable (11). To do so, turn the upper cable hook (10A) downwards.
- Secure the cable in the slot of the upper cable hook to prevent the cable from hindering the cleaning operations.
- Connect the power cord (11) to the mains.
- Press the on/off button (4). The steam ready LED (6) will light up BLUE and after a few seconds it will become RED so as to indicate that the boiler is ready for use. [Fig D1]
- Rest one foot on the brush (8) and pull the handle (1) toward you to tilt the Steam Mop body. [Fig D2]
- Produce steam by briefly pressing the steam mop button (2). [Fig. D3]
- ⚠ DO NOT emit steam continuously so as to not to wet the surface that is to be cleaned excessively.
- The steam takes a few seconds to penetrate through the cleaning cloth.
- Rub the surface that is to be cleaned by inclining the product to about 45° [Fig. D4]
- Switch the product off by pressing the on/off (4) button again [Fig.D1]
- Let the product cool.



#### **WARNING: SCALDING HAZARD**

**Before removing the cloth (16L), after use, ALWAYS switch off the steam cleaner and wait a few minutes until the brush (8) has cooled.**

- Press a corner of the cloth (16L) with one foot and lift the steam mop to remove the cloth from the brush (8). [Fig. D5]

### CLEANING STUBBORN STAINS

If there are stubborn stains on hard surfaces you can remove them by using the Stain removal brush (8A). With the steam cleaner in a vertical position and the brush locked at 45°, rub the stain with stain removal brush (8A) on the rear part of the brush (8). [Fig. D6]

### TO RENEW RUGS/CARPETS

- Place the Microfibre Cloth (16L) on the floor with the Velcro side facing up and place the brush (8) on it and press lightly, making sure to cover the entire surface of the brush. [Fig. B3]
- Place the Rugs/Carpets support (9) on the ground.
- Insert the brush (8) in the front part of the rugs/carpets support and press the steam mop until the Rugs/Carpets support (9) attaches completely to the brush (8) [Fig. D7]
- The rugs/carpets support allows the steam mop to slide easily on surfaces such as rugs and carpets with short hair.
- Fully unwind the power cable (11). To do so, turn the upper cable hook (10A) downwards.
- Secure the cable in the slot of the upper cable hook to prevent the cable from hindering the cleaning operations.
- Connect the power cord (11) to the mains.
- Press the on/off button (4). The steam ready LED (6) will light up BLUE and after a few seconds it will become RED so as to indicate that the boiler is ready for use. [Fig D1]
- Rest one foot on the brush (8) and pull the handle (1) toward you to tilt the Steam Mop body. [Fig D2]
- Produce steam by briefly pressing the steam mop button (2). [Fig. D3]
- ⚠ DO NOT emit steam continuously so as to not to wet the surface that is to be cleaned excessively.
- ⚠ DO NOT dose the amount of steam excessively during use on rugs/carpets.
- The steam takes a few seconds to penetrate through the cleaning cloth.
- Rub the surface that is to be cleaned by inclining the product to about 45°. [Fig. D4]

## EN

- Before removing the Rugs/Carpets support (9) turn off the steam mop from the on/off button (4) and allow it to cool.
- Remove the rugs/carpets support (9) by resting one foot on the footprint shaped symbol and lift the steam mop to release the brush (8) from the rugs/carpets support (9). [Fig D8]

### USED AS A MULTIFUNCTIONAL STEAM CLEANER



**WARNING: Always turn off the appliance before removing the Multifunctional steam cleaner from the support structure or before attaching/detaching any accessory.**



#### **WARNING: SCALDING HAZARD**

**The steam nozzle of the manual steam cleaner and that of the hose (16I) and accessories (16) heat up during use. Allow the appliance and all the accessories to cool before attaching/detaching them.**

- Press the steam cleaner release button (3) and pull and slightly raise the manual steam cleaner to detach it from the support structure. [Fig.E1]
- Insert the hose (16I) on the steam nozzle by positioning the release button down until it blocks completely. [Fig. E2]
- Select one of the accessories (16) [Fig.E3] to be used.
- Apply them to the steam nozzle at the end of the hose (16I).
- Fit them properly by aligning the tabs on the hose to those in the grooves of the accessory. Press the accessory onto the hose (16I) and turn it clockwise until it clicks into position. [Fig.E4]
- Only the hose (16I) can be applied directly to the steam nozzle of the manual steam cleaner. All other accessories must be connected to the hose for them to be used.



⊘ DO NOT apply the accessories directly to the steam nozzle of the manual steam cleaner.

- Connect the power cord (11) to the mains.
- Press the on/off button (4). The steam ready LED (6) will light up BLUE and after 30 seconds it will become RED so as to indicate that the boiler is ready for use. [Fig. E5]
- Produce steam by briefly pressing the Manual cleaner steam button (5). [Fig.E6]
- ⊘ DO NOT emit steam continuously so as to not to wet the surface that is to be cleaned excessively.

### USING DIFFERENT ACCESSORIES 16:

- Only the hose (16I) can be applied directly to the steam nozzle of the manual steam cleaner. All other accessories must be connected to the hose for them to be used.



⊘ Do not apply the accessories directly to the steam nozzle of the manual steam cleaner.

- ⊘ Close the running water when cleaning around taps/showers/baths.
- ⊘ DO NOT use on ovens, oven surfaces or grills when they are hot. Let it cool to room temperature.

### STEAM CONCENTRATOR ON A HOSE (16I)

- To remove and dissolve soap residue from baths and shower cubicles and between bathroom and kitchen tiles. [Fig. F1]

### LARGE (16A) and SMALL (16B) PLASTIC BRUSH



- To remove stubborn stains from tiles, sinks and hobs. [Fig.F2]

### METAL BRUSH (16C)

- To clean hard surfaces, oven grills and non-electric BBQs that are very dirty, after having



removed them from the appliance and allowed them to cool.

-  DO NOT do not clean grids inside electric ovens and electric BBQs.
-  DO NOT clean grids that are still hot.
-  DO NOT use on delicate surfaces and fabrics.

#### **GROUT BRUSH (16D)**

- To clean the grout between the tiles. [Fig. F4]

#### **GOOSE NECK BRUSH (16E)**

- To reach difficult areas (e.g. around taps). [Fig.F5]

#### **SCRAPING BRUSH (16F)**

- To remove dry dirt such as residue on ovens, pots and work surfaces. [Fig. F6]

#### **GLASS/UPHOLSTERY BRUSH (16G and 16H)**

- To clean windows, showers, tiles and mirrors. [Fig. F7]
- Attach the fabric cloth (16H) to the glass brush (16G) to use it on upholstery and clothing. [Fig F8]

## MAINTENANCE AND STORAGE

Always disconnect the appliance from the mains supply before cleaning or performing maintenance and when the appliance is not in use.



**WARNING: SCALDING HAZARD**  
Let the product cool before cleaning it.

Once you finish using the product, it is recommended to empty it completely from residue water if it will not be used for a long time.

Keep the product in a cool, dry place, out of reach of children.

Clean the external part of the appliance with a soft cloth that is slightly dampened with water. Do not use abrasives, alcohol, solvents or similar products since the surface of the appliance may be permanently damaged.

Follow the instructions on the labels when cleaning microfibre (16L) and fabric (16H) cloths.

## DISPOSAL



Pursuant to Art. 26 of Italian Legislative Decree no. 49 of 14 March 2014 "Implementation of Directive 2012/19/EU on waste electrical and electronic equipment (WEEE)", the crossed bin symbol on the appliance or its packaging indicates that the product must be disposed of separately from other waste at the end of its useful life.



The user must therefore take the appliance to an appropriate recycling centre for electrical and electronic equipment.

Alternatively, instead of handling the disposal, the appliance can be handed over to the retailer when a new, equivalent appliance is purchased.

Retailers of electronic products having a sales area of at least 400 m<sup>2</sup> can also be handed electronic products that are to be disposed of measuring less than 25 cm, free of charge and with no obligation to buy. Appropriate separate collection for the subsequent procedure for the decommissioned appliance for recycling, which includes treatment and environmentally friendly disposal helps prevent adverse effects on the environment and health and promotes reusing and/or recycling materials that the appliance consists of.

## ASSISTANCE AND WARRANTY

The appliance is guaranteed for a period of 2 years from the date of purchase. Evidence shall be constituted by the date indicated on the receipt/invoice (provided it is legible), unless the buyer can prove that the delivery occurred later.

In the case of a defective product existing prior to the date of delivery, IMETEC guarantees to repair or replace the appliance at no cost, unless one of the two solutions is disproportionate to the other. The buyer has the obligation to notify an IMETEC Service Centre of the non-conformity within two months after discovering the defect.

The warranty does not cover any part that may be defective due to:

- a. Damage from transport or accidental drops,
- b. Incorrect installation or inadequate electrical system,
- c. Repairs or alterations made by unauthorised personnel,
- d. Poor or incorrect maintenance and cleaning,
- e. Product and/or product parts subject to wear and/or consumables,
- f. Failure to comply with the appliance's operating instructions negligent or careless use.

The list above is purely indicative and not exhaustive and in any case, this warranty shall not cover all **circumstances that cannot be attributed to manufacturing defects** of the appliance.

The warranty also does not cover any case of improper use of the appliance and professional use.

IMETEC declines all responsibility for any damage that may directly or indirectly be caused to persons, property and pets as a result of failure to comply with all the instructions provided in the Instructions and Warnings Manual regarding appliance installation, use and maintenance.

This is without prejudice to any contractual warranty claims against the seller.

### Methods of support

Appliance repairs must be carried out by an IMETEC Service Centre. If the faulty appliance is under warranty, it must be sent to the Service Centre together with a fiscal document that attests the date of sale or delivery.

# IMETEC

[www.imetec.com](http://www.imetec.com)

Tenacta Group S.p.A. Via Piemonte 5/11 24052 Azzano S. Paolo (BG) ITALY  
Tel. +39.035.688.111 Fax +39.035.320.149

MIO01941  
0515 (MMYY)



## MANUAL DE INSTRUCCIONES PARA EL USO DEL LIMPIADOR DE VAPOR

*Estimado cliente: IMETEC le agradece por haber elegido este producto. Estamos convencidos de que valorará su calidad y fiabilidad, siempre buscando satisfacer al consumidor. Este manual de instrucciones ha sido redactado en conformidad con la norma europea EN 62079.*



### ¡ATENCIÓN!

#### Instrucciones y advertencias para un uso seguro

**Antes de utilizar el aparato, lea atentamente las instrucciones para el uso y en concreto las advertencias para la seguridad, ateniéndose siempre a ellas. Conserve este manual, junto con la guía ilustrativa durante toda la vida útil del aparato, para poder consultarlo cada vez que sea necesario. En caso de cesión del aparato a terceros, entregue también todos los documentos.**

**ⓘ NOTA:** Si al leer este manual de instrucciones para el uso alguna de sus partes resultara difícil de entender o si surgieran dudas, antes de usar el producto contáctese con la empresa en la dirección indicada en la última página.

## ÍNDICE

ADVERTENCIAS DE SEGURIDAD	PÁG. 17
REFERENCIA DE SÍMBOLOS	PÁG. 19
DESCRIPCIÓN DEL APARATO Y DE LOS ACCESORIOS	PÁG. 19
PREPARACIÓN	PÁG. 20
USO	PÁG. 21
MANTENIMIENTO Y CONSERVACIÓN	PÁG. 23
ELIMINACIÓN	PÁG. 23
ASISTENCIA Y GARANTÍA	PÁG. 24
GUÍA ILUSTRATIVA	I-II-III
DATOS TÉCNICOS	III

## ADVERTENCIAS DE SEGURIDAD

- Después de haber sacado el aparato del embalaje, compruebe que esté íntegro conforme al dibujo y que no haya sufrido daños durante el transporte. En caso de duda, no utilice el aparato y póngase en contacto con el servicio de asistencia autorizado.
- ¡Los materiales del embalaje no son juguetes para los niños! Mantenga las

## ES

bolsa de plástico fuera del alcance de los niños; ¡riesgo de asfixia!

- Antes de conectar el aparato, controle que los datos técnicos (14) correspondan con los de la red eléctrica disponible. Los datos técnicos de identificación (14) se encuentran en el aparato, en la parte trasera, del limpiador de vapor manual.
- Este aparato debe utilizarse exclusivamente para el uso para el cual ha sido diseñado, es decir, como limpiador a vapor para uso doméstico. Cualquier otro uso se considera impropio y por tanto peligroso.
- Este aparato puede ser utilizado por personas con capacidades físicas, sensoriales o mentales reducidas o inexpertas, solo si cuentan con la supervisión adecuada o han recibido instrucción en cuanto al uso en condiciones de seguridad e información sobre los riesgos que presenta. Cerciórese de que los niños no jueguen con el aparato.
- ⊗ NO utilice el aparato con las manos mojadas o los pies húmedos o descalzos.
- ⊗ NO tire del cable de alimentación o del aparato mismo, para desenchufarlo de la toma de corriente.
- ⊗ NO exponga el aparato a la humedad o al efecto de los agentes atmosféricos (lluvia, sol).
- Desenchufe el aparato de la alimentación eléctrica antes de llevar a cabo operaciones de limpieza o mantenimiento, o si no va a utilizarse.
- En caso de avería o problemas de funcionamiento del aparato, apáguelo y no lo manipule indebidamente. Si es preciso repararlo, diríjase únicamente a un centro de asistencia técnica autorizado.
- Si el cable de alimentación está dañado, hágalo sustituir en un Centro de Asistencia Técnico autorizado, para prevenir cualquier riesgo.
- ⊗ NO tire nunca o levante el aparato por el cable.
- ⊗ NUNCA sumerja el aparato en el agua ni en ningún otro líquido.
- ⊗ NO use el limpiador de vapor para limpiar aparatos que tengan componentes eléctricos, como el interior de los hornos.
- Nunca deje el aparato sin vigilancia cuando está conectado a la red de alimentación.
- ⊗ NO abra la abertura de llenado mientras esté usando el aparato.
- ⊗ No use el aparato si se ha caído, y presenta señales visibles de daños o si hay fugas.
- Mantenga el aparato fuera del alcance de los niños cuando se usa o si se está enfriando.

- ⊘ NO use el aparato sin montar el paño correspondiente.
- ⊘ NO dirija el chorro de vapor hacia personas o animales, equipos eléctricos o tomas de corriente.
- Antes de usar el aparato controle el tipo de suelo, y si tiene dudas diríjase al fabricante.
- ⊘ NO use el aparato sobre pieles, muebles o suelos pulidos con cera, tejidos sintéticos, terciopelo u otros tejidos delicados sensibles al vapor.



**¡ATENCIÓN! No use el aparato sobre suelos de madera o de laminado no sellados.**

- ⊘ NO utilice nunca productos antical, aromáticos, alcohólicos u otros tipos de detergente en la escoba de vapor.
- Use calzado idóneo cuando use la escoba de vapor y cuando se sustituyan los accesorios. NO use calzado abierto.
- ⊘ NO toque las partes que podrían calentarse con el uso.
- ⊘ No use el aparato volcado o levantado del suelo.









**¡ATENCIÓN! Superficie caliente.**



**ATENCIÓN: NO TOQUE las superficies cerca del símbolo  porque pueden estar muy calientes.**

## REFERENCIA DE SÍMBOLOS

	Atención		Nota
	Prohibición		Vapor
	Interruptor ON/OFF POWER		Lea el manual
	Superficie caliente		

## DESCRIPCIÓN DEL APARATO Y DE LOS ACCESORIOS (Fig. A)

Consulte la Figura [A] de la guía ilustrativa para controlar que su aparato tenga todos los componentes necesarios. Todas las figuras se encuentran en las páginas de cubierta de estas instrucciones de uso.

## ES

1. Mango
2. Botón de vapor steam mop
3. Botón de desenganche del limpiador de vapor manual
4. Botón de encendido / apagado
5. Botón de vapor del limpiador manual
6. Indicador de vapor listo
7. Botón para quitar el cepillo
8. Cepillo
- 8A. CEPILLO Quita manchas
9. Soporte para tapetes/alfombras
- 10A. Gancho superior para el cable
- 10B. Gancho inferior para el cable
11. Cable de alimentación
12. Botón de desenganche del mango
13. Depósito de agua
14. Datos técnicos  
(sobre el Limpiador de vapor manual)
15. Cuerpo steam Mop
- 16A. Cepillo grande
- 16B. Cepillo pequeño
- 16C. Cepillo metálico
- 16D. Cepillo juntas
- 16E. Cepillo de cuello de oca
- 16F. Cepillo raspador
- 16G. Cepillo cristales/tapicería
- 16H. Paño en tejido
- 16 I. Tubo flexible/concentrador
- 16L. Paños en microfibra (X2)

## PREPARACIÓN

### TIPO DE AGUA QUE HAY QUE USAR

- Agua desmineralizada no perfumada.

### ENSAMBLADO

- Desempaque el producto.
- Constate que el producto esté entero y no presente daños.
- Enganche el cepillo (8) en el cuerpo steam mop (15) hasta escuchar el clic del botón de desenganche del cepillo (7). [Fig B1]
- Para quitar el cepillo (8) presione el botón de desenganche del cepillo (7) y quite el cepillo.
- Introduzca el mango (1) en el cuerpo steam mop (15) hasta escuchar el clic del botón de desenganche del mango (12). [Fig B2]
- Para quitar el mango (1) presione el botón de desenganche del mango (12) y quítelo.
- Apoye el paño de microfibra (16L) en el suelo con el lado del velcro hacia arriba, y seguidamente apoye el cepillo (8) presionando ligeramente, asegurándose de cubrir toda la superficie del cepillo. [Fig. B3]



### ATENCIÓN: PELIGRO DE QUEMADURAS

**Antes de quitar el paño (16L) después del uso, apague SIEMPRE el limpiador de vapor y espere algunos minutos para que el cepillo (8) se enfríe.**

### LLENADO DEL DEPÓSITO DE AGUA

- Gire el depósito del agua (13) en el sentido contrario a las agujas del reloj hasta hacer corresponder la flecha con el símbolo "candado abierto" y extráigalo. [Fig. C1]
- Quite el tapón de goma superior y llene el depósito con agua hasta el nivel indicado con MÁX. [Fig. C2]
- Cierre el tapón de goma y vuelva a colocar el depósito del agua (13) en su alojamiento y gírelo en el sentido de las agujas del reloj hasta hacer corresponder la flecha con el símbolo "candado cerrado". [Fig C3]
-  NO deje agua dentro del depósito entre un uso y el otro.
- Vacíe el depósito del agua (13) después de cada uso.



**ATENCIÓN: Para cargar el depósito de agua (13) durante el uso y la limpieza hay que apagar SIEMPRE el limpiador de vapor y repetir las operaciones de llenado.**

## USO

### USO COMO LIMPIADOR PARA SUELOS Y ALFOMBRAS

- Desenrolle completamente el cable de red (11). Para ello, gire hacia abajo el gancho superior para el cable (10A).
- Fije el cable en la ranura del gancho del cable superior para evitar que obstaculice las operaciones de limpieza.
- Conecte el cable de alimentación (11) a la red de alimentación eléctrica doméstica.
- Presione el botón de encendido/apagado (4). El indicador de vapor listo (6) se ilumina de AZUL y después de pocos segundos se vuelve ROJO para indicar que la caldera está lista para el uso. [Fig. D1]
- Apoye un pie en el cepillo (8) y tire del mango (1) hacia sí para inclinar el cuerpo Steam Mop. [Fig. D2]
- Para producir vapor presione el botón de vapor steam mop (2) por un momento. [Fig. D3]
-  NO realice la emisión constante del vapor para evitar mojar demasiado la superficie que se quiere limpiar.
- El vapor tarda algunos segundos en penetrar a través del paño para la limpieza.
- Frote la superficie que se quiere limpiar manteniendo inclinado el producto alrededor de 45° [Fig. D4]
- Apague el producto presionando de nuevo el botón de encendido/apagado (4) [Fig. D1]
- Deje enfriar el producto.



#### ATENCIÓN: PELIGRO DE QUEMADURAS



Antes de quitar el paño (16L) después del uso, apague SIEMPRE el limpiador de vapor y espere algunos minutos para que el cepillo (8) se enfríe.

- Presione una esquina del paño (16L) con un pie y levante el steam mop para separar el paño del cepillo (8). [Fig. D5]

### LIMPIEZA DE MANCHAS DIFÍCILES

En presencia de manchas difíciles sobre superficies duras es posible quitarlas usando el Cepillo quita manchas (8A). Con el limpiador de vapor en posición vertical y el cepillo bloqueado, inclínelo a 45° y pase sobre la mancha con el cepillo quita manchas (8A) que está en la parte trasera del cepillo (8). [Fig. D6]

### PARA REVITALIZAR TAPETES Y ALFOMBRAS

- Apoye el paño de microfibra (16L) en el suelo con el lado del velcro hacia arriba, y seguidamente apoye el cepillo (8) presionando ligeramente, asegurándose de cubrir toda la superficie del cepillo. [Fig. B3]
- Apoye el soporte para Tapetes/Alfombras (9) en el suelo.
- Introduzca el cepillo (8) en la parte frontal del soporte Tapetes/Alfombras y presione el steam mop hasta que el soporte Tapetes/Alfombras (9) se pegue completamente al cepillo (8). [Fig. D7]
- El soporte para tapetes/alfombras permite que el steam mop se deslice fácilmente sobre superficies como alfombras o tapetes de fibra corta.
- Desenrolle completamente el cable de red (11). Para ello, gire hacia abajo el gancho superior para el cable (10A).
- Fije el cable en la ranura del gancho del cable superior para evitar que obstaculice las operaciones de limpieza.
- Conecte el cable de alimentación (11) a la red de alimentación eléctrica doméstica.
- Presione el botón de encendido/apagado (4). El indicador de vapor listo (6) se ilumina de AZUL y después de pocos segundos se vuelve ROJO para indicar que la caldera está lista para el uso. [Fig. D1]
- Apoye un pie en el cepillo (8) y tire del mango (1) hacia sí para inclinar el cuerpo Steam Mop. [Fig. D2]
- Para producir vapor presione el botón de vapor steam mop (2) por un momento. [Fig. D3]
-  NO realice la emisión constante del vapor para evitar mojar demasiado la superficie que se quiere limpiar.
-  NO dosifique excesivamente la cantidad de vapor durante el uso sobre tapetes/alfombras.

## ES

- El vapor tarda algunos segundos en penetrar a través del paño para la limpieza.
- Frote la superficie que se quiere limpiar manteniendo inclinado el producto alrededor de 45° [Fig. D4]
- Antes del quitar el soporte Tapetes/Alfombras (9) apague el steam mop con el botón de encendido/apagado (4) y deje enfriar.
- Para quitar el soporte tapetes/alfombras (9) apoye un pie en el símbolo en forma de huella y levante el steam mop para liberar el cepillo (8) del soporte tapetes/alfombras (9). [Fig D8]

### USO COMO LIMPIADOR DE VAPOR MULTIFUNCIÓN



**ATENCIÓN: Apague siempre el aparato antes de quitar el limpiador de vapor Multifunción de la estructura de soporte o antes de conectar/desconectar cualquier accesorio.**



#### **ATENCIÓN: PELIGRO DE QUEMADURAS**

**El inyector de vapor del limpiador de vapor manual, el del tubo flexible (16l) y los accesorios (16) se calientan durante el uso. Deje que el electrodoméstico y todos los accesorios se enfríen antes de conectarlos/desmontarlos.**

- Presione el botón de desenganche del limpiador de vapor (3) y tire y levante ligeramente el limpiador de vapor manual para desengancharlo de la estructura de soporte. [Fig.E1]
- Introduzca el tubo flexible (16l) en el inyector de vapor colocando el botón de desenganche hacia abajo hasta que se bloquee completamente. [Fig. E2]
- Seleccione uno de los accesorios (16) [Fig.E3] que hay que usar.
- Aplíquelos al inyector de vapor al final del tubo flexible (16l).
- Para montarlos correctamente alinee las lengüetas en el tubo flexible con las que están en la ranura del accesorio. Presione el accesorio en el tubo flexible (16l) y gírelo en el sentido de las agujas del reloj hasta que se enganche en el alojamiento. [Fig.E4]
- Solo el tubo flexible (16l) se puede aplicar directamente al inyector de vapor del limpiador de vapor manual. Todos los otros accesorios se deben conectar al tubo flexible para poder usarlos.



⊘ NO aplique directamente los accesorios en el inyector de vapor del limpiador de vapor manual.

- Conecte el cable de alimentación (11) a la red de alimentación eléctrica doméstica.
- Presione el botón de encendido/apagado (4). El indicador de vapor listo (6) se ilumina de AZUL y después de 30 segundos se vuelve ROJO para indicar que la caldera está lista para el uso. [Fig. E5]
- Para producir vapor presione el botón de vapor limpiador manual (5) por un momento. [Fig.E6]
- ⊘ NO realice la emisión constante del vapor para evitar mojar demasiado la superficie que se quiere limpiar.

### USO DE LOS ACCESORIOS 16:

- Solo el tubo flexible (16l) se puede aplicar directamente al inyector de vapor del limpiador de vapor manual. Todos los otros accesorios se deben conectar al tubo flexible para poder usarlos.



⊘ No aplique directamente los accesorios en el inyector de vapor del limpiador de vapor manual.

- ⊘ Cierre el agua corriente si se está limpiando alrededor de grifos/duchas/bañeras.
- ⊘ NO utilice el producto en hornos, superficies de hornos o parrillas cuando estén calientes. Deje enfriar a temperatura ambiente.

### CONCENTRADOR DE VAPOR EN EL TUBO FLEXIBLE (16l)



- Para quitar, derretir residuos de jabón de bañeras y cabinas de ducha y entre los azulejos del baño y la cocina. [Fig. F1]



**CEPILLO PLÁSTICO GRANDE (16A) Y PEQUEÑO (16B)**

- Para quitar manchas difíciles de azulejos, fregaderos y placas de cocción. [Fig.F2]

**CEPILLO METÁLICO (16C)**

- Para limpiar superficies duras, parrillas de hornos no eléctricos y barbacoas no eléctricas muy sucias, después de quitarlas del equipo y cuando estén frías.
-  NO limpiar parrillas dentro de los hornos eléctricos y barbacoas eléctricas.
-  NO limpiar parrillas que aún estén calientes.
-  NO usar sobre superficies delicadas y tejidos.

**CEPILLO JUNTAS (16D)**

- Para limpiar las juntas entre los azulejos. [Fig. F4]

**CEPILLO DE CUELLO DE OCA (16E)**

- Para alcanzar puntos difíciles (por ejemplo alrededor de los grifos). [Fig.F5]

**CEPILLO RASPADOR (16F)**

- Para quitar suciedad seca, como residuos de hornos, ollas y superficies de trabajo. [Fig. F6]

**CEPILLO CRISTALES/TAPICERÍA (16G y 16H)**

- Para limpiar ventanas, duchas, azulejos y espejos. [Fig. F7]
- Fije el paño en tejido (16H) en el cepillo para cristales (16G) para usarlo para tapicería y ropa. [Fig F8]

**MANTENIMIENTO Y CONSERVACIÓN**

Desenchufe el aparato de la alimentación eléctrica antes de llevar a cabo operaciones de limpieza o mantenimiento o si no va a utilizarse.

**ATENCIÓN: PELIGRO DE QUEMADURAS**

Deje que el producto se enfríe antes de limpiarlo.

Cuando termine de usar el producto le recomendamos que le quite toda el agua que ha quedado si no se usará durante un período prolongado.

Mantenga el producto fuera del alcance de los niños en un lugar fresco y seco.

Limpie las partes externas del equipo usando un paño suave ligeramente humedecido con agua. No use productos abrasivos, alcohol, disolventes o productos similares porque las superficies del aparato se dañarían de forma irreversible.

Para limpiar los paños en microfibra (16L) y paños en tejido (16H), siga las indicaciones que se encuentran en su etiqueta.

**ELIMINACIÓN**

En virtud del art. 26 del Decreto Legislativo italiano del 14 de marzo de 2014, n.º 49 "Aplicación de la directiva 2012/19/UE en materia de residuos de aparatos eléctricos y electrónicos (RAEE)", el símbolo del contenedor de basura tachado estampado en el aparato o en el embalaje, indica que el producto al final de su vida útil debe recogerse por separado de los demás residuos.



El usuario, por tanto, deberá entregar el aparato, al final de su vida útil, a un centro municipal de recogida separada de los residuos de aparatos eléctricos y electrónicos.

Como alternativa a la gestión autónoma, puede entregar al vendedor el aparato que desea eliminar, al comprar un aparato de tipo equivalente.

## ES

Asimismo, los productos electrónicos con dimensiones de máximo 25 cm pueden entregarse gratuitamente en puntos de venta de productos electrónicos con superficies de venta de por lo menos 400 m<sup>2</sup>, sin obligación de compra.

La debida recogida separada como condición previa para asegurar el tratamiento, el reciclado y la eliminación de forma respetuosa con el medio ambiente, contribuye a evitar posibles efectos negativos sobre el medio ambiente y la salud humana, y facilita la reutilización y/o el reciclado de los materiales y componentes del aparato.

## ASISTENCIA Y GARANTÍA

El aparato cuenta con un período de garantía de dos años a partir de la fecha de entrega. La fecha válida será la indicada en el recibo/factura (siempre que sea legible claramente), a no ser que el comprador pruebe que la entrega fue posterior.

En caso de defecto del producto anterior a la fecha de entrega, IMETEC garantiza la reparación o la sustitución del aparato sin gastos, a no ser que una de las dos soluciones resulte desproporcionada respecto a la otra. El comprador tiene el deber de avisar a un Centro de Asistencia IMETEC del defecto de conformidad en un plazo de dos meses desde el descubrimiento de dicho defecto.

La garantía no cubre todas las partes que resulten defectuosas por:

- a. Daños por transporte o por caídas accidentales,
- b. Instalación errónea o instalación eléctrica inadecuada,
- c. Reparaciones o cambios realizados por personal no autorizado,
- d. Falta de mantenimiento o limpieza, o bien realizados incorrectamente,
- e. Producto y/o partes de productos sujetos a desgaste y/o de consumo,
- f. No respeto de las instrucciones para el funcionamiento del aparato, negligencia o desatención en el uso.

La lista anterior es solo a modo de ejemplo y no es exhaustiva, ya que la presente **garantía no cubre todas aquellas** circunstancias que no dependan de defectos de fabricación **del aparato**.

Además, la garantía queda excluida en todos los casos de uso inadecuado del aparato y en caso de uso profesional.

IMETEC rechaza toda responsabilidad por posibles daños que puedan derivar directa o indirectamente a personas, objetos o animales domésticos como consecuencia del incumplimiento de todas las indicaciones del "Manual de instrucciones y advertencias" específico en el ámbito de instalación, uso y mantenimiento del aparato.

Se excluyen las acciones contractuales de garantía en relación con el vendedor.

### Modo de asistencia

La reparación del aparato se debe realizar en un Centro de Asistencia IMETEC. El aparato defectuoso en garantía deberá enviarse al Centro de Asistencia junto con un documento fiscal en el que figure la fecha de venta o entrega.

# IMETEC

www.imetec.com

Tenacta Group S.p.A. Via Piemonte 5/11 24052 Azzano S. Paolo (BG) ITALY

Tel. +39.035.688.111 Fax +39.035.320.149

MIO01941  
0515 (MMYY)



## MANUAL DE INSTRUÇÕES PARA O USO DO LIMPADOR A VAPOR

*Prezado cliente, IMETEC deseja agradecer-lhe por ter comprado este produto. Temos certeza que irá apreciar a qualidade e a confiabilidade deste aparelho, projetado e fabricado tendo em vista, em primeiro lugar, a satisfação do cliente. O presente manual de instruções foi redigido em conformidade com a norma europeia EN 62079.*



### ATENÇÃO!

#### Instruções e avisos para um emprego seguro

**Antes de utilizar o aparelho, ler atentamente as instruções para o uso, em particular os avisos sobre a segurança, e respeitá-los. Conservar o presente manual, juntamente com o guia ilustrado, por toda a duração de vida do aparelho para fins de consulta. No caso de ceder o aparelho a terceiros entregar também toda a documentação.**

**ⓘ NOTA:** Se ao ler este manual de instruções de uso algumas partes resultarem difíceis de entender, ou no caso de surgirem dúvidas, antes de utilizar o produto contactar a empresa junto à morada indicada na última página.

## ÍNDICE

AVISOS SOBRE A SEGURANÇA	PÁG. 25
LEGENDA DOS SÍMBOLOS	PÁG. 27
DESCRIÇÃO DO APARELHO E DOS ACESSÓRIOS	PÁG. 27
PREPARAÇÃO	PÁG. 28
EMPREGO	PÁG. 29
MANUTENÇÃO E CONSERVAÇÃO	PÁG. 31
ELIMINAÇÃO	PÁG. 31
ASSISTÊNCIA E GARANTIA	PÁG. 32
GUIA ILUSTRADO	I-II-III
DADOS TÉCNICOS	III

## AVISOS SOBRE A SEGURANÇA

- Após retirar o aparelho da sua embalagem controlar a integridade do fornecimento, na base do desenho, e verificar a eventual presença de danos imputáveis ao transporte. No caso de dúvida não utilizar o aparelho e consultar o serviço de assistência autorizado.
- O material da embalagem não é um brinquedo para crianças! Manter o invólucro plástico longe do alcance das crianças; perigo de asfixia!

## PT

- Antes de conectar o aparelho, controlar se os dados técnicos (14) correspondam aos valores indicados na rede elétrica disponível. Os dados técnicos de identificação (14) encontram-se na parte posterior do limpador a vapor manual.
- Este aparelho deve ser utilizado somente para os fins para os quais foi projetado, ou seja, como limpador a vapor para uso doméstico. Qualquer outro emprego será considerado não conforme e, portanto, perigoso.
- Este aparelho pode ser utilizado por pessoas com capacidades físicas, sensoriais ou mentais reduzidas ou por pessoas inexperientes e sem conhecimento somente sob vigilância ou se foram previamente instruídas sobre o uso do aparelho com segurança e sobre os respectivos perigos. As crianças não devem brincar com o aparelho.
- ⊗ NÃO utilize o aparelho com as mãos molhadas ou com os pés húmidos e descalços.
- ⊗ NÃO puxe o cabo de alimentação ou o próprio aparelho para tirar a ficha da tomada elétrica.
- ⊗ NÃO exponha o aparelho à humidade ou à influência de agentes atmosféricos (chuva, sol).
- Retirar sempre a ficha da tomada de alimentação elétrica antes de efetuar a limpeza ou a manutenção e quando não se está a utilizar o aparelho.
- No caso de avaria ou de mau funcionamento do aparelho cabe apagá-lo sem o violar. Para uma eventual reparação dirigir-se exclusivamente ao centro de assistência técnica autorizado.
- Se o cabo de alimentação estiver danificado deve ser substituído junto a um centro de assistência técnica autorizado, de modo a prevenir qualquer risco.
- ⊗ NÃO puxe ou levante o aparelho pelo cabo.
- ⊗ NUNCA mergulhe o aparelho na água ou em qualquer tipo de líquido.
- ⊗ NÃO use o limpador a vapor para limpar aparelhos que contenham componentes elétricos como a parte interna de fornos, por exemplo.
- O aparelho não deve ser deixado sem vigilância enquanto estiver conectado à rede de alimentação.
- ⊗ NÃO abra a abertura para o enchimento durante o uso.
- ⊗ Não use o aparelho após quedas ou em caso de sinais visíveis de danos ou fugas.
- Mantenha o aparelho fora do alcance das crianças durante o uso ou fase de arrefecimento do aparelho.

- ⊘ NÃO use o aparelho sem antes ter montado o respetivo pano.
- ⊘ NÃO direcione o jato de vapor para pessoas ou animais, equipamentos elétricos ou tomadas de corrente.
- Antes do uso, controle o tipo de pavimento e consulte o fabricante em caso de dúvidas.
- ⊘ NÃO use sobre peles, móveis ou pavimentos lustrados com cera, tecidos sintéticos ou outros tecidos delicados sensíveis ao vapor.



**ATENÇÃO!** Não usar em pavimentos de madeira ou em laminados não selados.

- ⊘ NUNCA utilize produtos anticalcário, aromáticos, alcoólicos ou outros tipos de detergentes na vassoura a vapor.
- Usar calçados adequados durante o emprego da vassoura a vapor e quando são substituídos os acessórios. NÃO usar calçados abertos.
- ⊘ NÃO toque as partes que podem esquentar durante o emprego.
- ⊘ NÃO utilize o aparelho virado ou levantado do chão.









**ATENÇÃO!** Superfície quente.



**ATENÇÃO: NÃO TOQUE** as superfícies nas proximidades do símbolo  pois podem tornar-se muito quentes.

## LEGENDA DOS SÍMBOLOS

	Atenção		Nota
	Proibição		Vapor
	Interruptor de potência ON/ OFF POWER		Ler o manual
	Superfície quente		

## DESCRIÇÃO DO APARELHO E DOS ACESSÓRIOS (Fig. A)

Consultar a figura [A] do guia ilustrado para controlar o fornecimento de seu aparelho. Todas as figuras encontram-se nas páginas da capa destas instruções para o uso.

## PT

1. Empunhadura
2. Tecla vapor Steam Mop
3. Tecla para liberar o Limpador a vapor manual
4. Tecla para ligar/desligar
5. Tecla Vapor Limpador Manual
6. Indicador luminoso de vapor pronto
7. Botão para remoção da escova
8. Escova
- 8A. ESCOVA para Remover manchas
9. Suporte para tapetes/alcatifas
- 10A. Gancho superior para o cabo
- 10B. Gancho inferior para o cabo
11. Cabo de alimentação
12. Tecla de desengate da empunhadura
13. Reservatório de água
14. Dados técnicos (do Limpador a Vapor Manual)
15. Corpo Steam Mop
- 16A. Escova grande
- 16B. Escova pequena
- 16C. Escova metálica
- 16D. Escova para juntas
- 16E. Escova em forma de pescoço de pato
- 16F. Escova Raspadora
- 16G. Escova para vidros/materiais com enchimento
- 16H. Pano em tecido
- 16 I. Tubo flexível/concentrador
- 16L. Panos de microfibra (X2)

## PREPARAÇÃO

### TIPO DE ÁGUA A UTILIZAR

- Água desmineralizada não perfumada

### MONTAGEM

- Desembalar o produto.
- Certificar-se de que o produto esteja intacto e não danificado.
- Engate a Escova (8) ao Corpo Steam Mop (15) até ouvir o som de engate/desengate de remoção da escova (7). [Fig B1]
- Para remover a escova (8), pressione o botão de remoção (7) para retirá-la.
- Introduza a empunhadura (1) no corpo steam mop (15) até ouvir o som de engate/desengate da tecla da empunhadura (12). [Fig B2]
- Para desmontar a empunhadura (1), pressione a tecla de desengate (12) e retire-a.
- Apoie o Pano de Microfibra (16L) no pavimento com o lado do velcro para cima e apoie a escova (8) pressionando levemente, com o cuidado de cobrir toda a superfície da escova. [Fig. B3]



#### **ATENÇÃO: PERIGO DE QUEIMADURA**

**Para remover o pano (16L) após o uso é necessário desligar SEMPRE o limpador a vapor e aguardar alguns minutos até que a escova (8) esteja arrefecida.**

### ENCHIMENTO DO RESERVATÓRIO DE ÁGUA

- Gire o reservatório de água (13) em sentido anti-horário até que corresponda a seta com o símbolo “cadeado aberto” e retire-o. [Fig. C1]
- Remova a tampa em borracha superior e encha o reservatório com água até o nível indicado “MÁX”. [Fig. C2]
- Feche a tampa em borracha e posicione novamente o reservatório de água (13) em seu respetivo alojamento e gire-o em sentido horário até que corresponda com a seta com o símbolo “cadeado fechado”. [Fig C3]
-  NÃO deixe água no interior do reservatório de água entre uma utilização e outra.
- Esvazie o reservatório de água (13) após cada utilização.



**ATENÇÃO: Para carregar o reservatório de água (13) durante a utilização e limpeza é necessário desligar SEMPRE o limpador a vapor e repetir as operações de enchimento.**

## EMPREGO

### EMPREGO COMO LIMPADOR PARA PAVIMENTOS/TAPETES

- Desenrole completamente o cabo de rede (11). Para isso, gire para baixo o gancho para o cabo superior (10A).
- Fixe o cabo na fissura do gancho para o cabo superior para evitar que o cabo crie obstáculos para as operações de limpeza.
- Ligue o cabo de alimentação (11) à rede de energia elétrica.
- Pressione a tecla para ligar/desligar (4). O indicador luminoso que indica que o vapor está pronto (6) ilumina-se com a cor AZUL e, após alguns segundos, torna-se VERMELHO para sinalizar que a caldeira está pronta para o emprego. [Fig D1]
- Apoie um pé na escova (8) e puxe a empunhadura (1) para si para inclinar o corpo Steam Mop. [Fig D2]
- Para produzir vapor, pressione brevemente a tecla Vapor steam mop (2). [Fig. D3]
- **⊘ NÃO** efetue a emissão contínua de vapor para evitar molhar muito a superfície a tratar.
- O vapor demora alguns segundos para penetrar através do pano de limpeza.
- Esfregue a superfície a limpar mantendo o produto inclinado a 45°, aproximadamente [Fig. D4]
- Desligue o produto pressionando novamente a tecla para ligar/desligar (4) [Fig.D1]
- Deixe o produto arrefecer.



#### ATENÇÃO: PERIGO DE QUEIMADURA

Para remover o pano (16L) após o uso é necessário desligar **SEMPRE** o limpador a vapor e aguardar alguns minutos até que a escova (8) esteja arrefecida.

- Pressione um ângulo do pano (16L) com um pé e levante o Steam Mop para retirar o pano da escova (8). [Fig. D5]

### LIMPEZA DE MANCHAS OBSTINADAS

Para remover manchas obstinadas em superfícies duras utilize a Escova de remoção de manchas (8A). Com o limpador a vapor em posição vertical e a escova bloqueada, incline-o a 45° e esfregue a mancha com a escova de remoção de manchas (8A) presente na parte posterior da escova (8). [Fig. D6]

### PARA REAVIVAR TAPETES/ALCATIFAS

- Apoie o Pano de Microfibra (16L) no pavimento com o lado do velcro para cima e apoie a escova (8) pressionando levemente, com o cuidado de cobrir toda a superfície da escova. [Fig. B3]
- Apoie o suporte para Tapetes/Alcatifas (9) no solo.
- Introduza a escova (8) na parte frontal do suporte para tapetes/alcatifas e pressione o Steam Mop até que o suporte para tapetes/alcatifas esteja completamente engatado à escova (8) [Fig. D7]
- O suporte para tapetes/alcatifas permite ao Steam Mop deslizar facilmente em superfícies como alcatifas e tapetes de pelo curto.
- Desenrole completamente o cabo de rede (11). Para isso, gire para baixo o gancho para o cabo superior (10A).
- Fixe o cabo na fissura do gancho para o cabo superior para evitar que o cabo crie obstáculos para as operações de limpeza.
- Ligue o cabo de alimentação (11) à rede de energia elétrica.
- Pressione a tecla para ligar/desligar (4). O indicador luminoso que indica que o vapor está pronto (6) ilumina-se com a cor AZUL e, após alguns segundos, torna-se VERMELHO para sinalizar que a caldeira está pronta para o emprego. [Fig D1]
- Apoie um pé na escova (8) e puxe a empunhadura (1) para si para inclinar o corpo Steam Mop. [Fig D2]
- Para produzir vapor, pressione brevemente a tecla Vapor steam mop (2). [Fig. D3]
- **⊘ NÃO** efetue a emissão contínua de vapor para evitar molhar muito a superfície a tratar.
- **⊘ NÃO** aplique uma quantidade excessiva de vapor durante o emprego em tapetes/alcatifas.

## PT

- O vapor demora alguns segundos para penetrar através do pano de limpeza.
- Esfregue a superfície a limpar mantendo o produto inclinado a 45°, aproximadamente. [Fig. D4]
- Antes de remover o suporte para Tapetes/Alcatifas (9) desligue o Steam Mop através da tecla para ligar/desligar (4) e deixe arrefecer.
- Para remover o suporte para tapetes/alcatifas (9) apoie um pé no símbolo em forma de pegada e levante o Steam Mop para liberar a escova (8) do suporte para tapetes/alcatifas (9). [Fig D8]

### EMPREGO COMO LIMPADOR A VAPOR MULTIFUNCIONAL



**ATENÇÃO: Desligue sempre o aparelho antes de remover o limpador a vapor Multifuncional da estrutura de suporte ou antes de engatar/desengatar qualquer acessório.**



#### **ATENÇÃO: PERIGO DE QUEIMADURA**

**O bico do vapor do limpador a vapor manual, do tubo flexível (16I) e os acessórios (16) aquecem durante o uso. Deixe o eletrodoméstico e todos os acessórios arrefecerem antes de engatá-los/desengatá-los.**

- Pressione a tecla de liberação do limpador a vapor (3) e puxe-o levemente para retirá-lo da estrutura de suporte. [Fig.E1]
- Insira o tubo flexível (16I) no bico do vapor posicionando a tecla de desengate para baixo até que esteja completamente bloqueado. [Fig. E2]
- Selecione um dos acessórios (16) [Fig.E3] que deseja utilizar.
- Aplique ao bico do vapor no final do tubo flexível (16I).
- Para montá-los de modo correto, alinhe as linguetas presentes no tubo flexível àquelas da ranhura do acessório. Pressione o acessório no tubo flexível (16I) e gire-o em sentido horário até que esteja engatado em seu alojamento. [Fig.E4]
- Somente o tubo flexível (16I) pode ser aplicado diretamente ao bico de vapor do limpador a vapor manual. Todos os outros acessórios devem ser conectados ao tubo flexível para serem utilizados.



⊘ NÃO introduza diretamente os acessórios ao bico do vapor do limpador a vapor manual.

- Ligue o cabo de alimentação (11) à rede de energia elétrica.
- Pressione a tecla para ligar/desligar (4). O indicador luminoso que indica que o vapor está pronto (6) ilumina-se com a cor AZUL e, após 30 segundos, torna-se VERMELHO para sinalizar que a caldeira está pronta para o emprego. [Fig. E5]
- Para produzir vapor, pressione brevemente a Tecla de vapor do limpador manual (5). [Fig.E6]
- ⊘ NÃO efetue a emissão contínua de vapor para evitar molhar muito a superfície a tratar.

### EMPREGO DOS DIVERSOS ACESSÓRIOS 16:

- Somente o tubo flexível (16I) pode ser aplicado diretamente ao bico de vapor do limpador a vapor manual. Todos os outros acessórios devem ser conectados ao tubo flexível para serem utilizados.



⊘ Não introduza diretamente os acessórios ao bico do vapor do limpador a vapor manual.

- ⊘ Feche a água corrente ao limpar torneiras/duches/banheiras.
- ⊘ NÃO utilize em fornos, superfícies de fornos ou grelhas quando estiverem quentes. Deixe arrefecer em temperatura ambiente.

### CONCENTRADOR DE VAPOR EM TUBO FLEXÍVEL (16I)



- Para remover, dissolver os resíduos de sabão presentes em banheiras e duches e entre os ladrilhos do banheiro e da cozinha. [Fig. F1]



**ESCOVA EM PLÁSTICO GRANDE (16A) e PEQUENA (16B)**

- Para remover manchas persistentes em ladrilhos, pias e planos de cozimento. [Fig.F2]

**ESCOVA METÁLICA (16C)**

- Para limpar superfícies duras, grelhas dos fornos e churrasqueiras não elétricas muito sujas, deixe-as arrefecer após removê-las do aparelho.
-  NÃO: não limpe grelhas no interior de fornos e churrasqueiras elétricos.
-  NÃO limpe grelhas ainda quentes.
-  NÃO utilize em superfícies delicadas e em tecidos.

**ESCOVA PARA JUNTAS (16D)**

- Para limpar as juntas entre os ladrilhos. [Fig. F4]

**ESCOVA EM FORMA DE PESCOÇO DE PATO (16E)**

- Para alcançar os pontos mais difíceis (como ao redor de torneiras, por exemplo). [Fig.F5]

**ESCOVA RASPADORA (16F)**

- Para remover a sujeira seca presente em fornos, painéis e superfícies de trabalho. [Fig. F6]

**ESCOVA PARA VIDROS/MATERIAIS COM ENCHIMENTO (16G e 16H)**

- Para a limpeza de janelas, duches, ladrilhos e espelhos. [Fig. F7]
- Fixar o pano em tecido (16H) na escova para vidros (16G) para usar em materiais com enchimento e roupas. [Fig F8]

**MANUTENÇÃO E CONSERVAÇÃO**

Retirar sempre a ficha da tomada de alimentação elétrica antes de efetuar a limpeza ou a manutenção e quando não se está a utilizar o aparelho.

**ATENÇÃO: PERIGO DE QUEIMADURA**

Deixar que o produto esfrie antes de fazer a limpeza.

Após terminar a utilização do produto, é recomendável esvaziá-lo completamente retirando toda a água residual se tiver que permanecer sem uso durante um longo período.

Manter o produto fora do alcance das crianças em um local fresco e seco.

Limpe as partes externas do aparelho com um pano macio levemente humedecido com água. Não utilize produtos abrasivos, álcool ou produtos semelhantes pois as superfícies do aparelho podem danificar-se de modo irreparável.

Para a limpeza dos panos em microfibras (16L) e panos em tecido (16H), siga as indicações presentes na etiqueta do respetivo pano.

**ELIMINAÇÃO**

Nos termos do artigo 26 do Decreto-lei de 14 de março de 2014, n. 49 “Atuação da diretiva 2012/19/UE sobre os detritos de aparelhagens elétricas e eletrónicas (REEE)”, o símbolo do bidão barrado ilustrado na aparelhagem ou em sua embalagem indica que o produto, no final de sua própria vida útil, deve ser eliminado separadamente dos outros detritos.



Portanto, o usuário deve entregar a aparelhagem, no final de sua vida útil, em órgãos municipais para a recolha diferenciada dos detritos eletrotécnicos e eletrónicos.

Como alternativa para a gestão autónoma, é possível entregar a aparelhagem que desejar eliminar ao revendedor no momento de aquisição de uma aparelhagem de tipo equivalente.

## PT

Em revendedores de produtos eletrônicos com superfície de venda de pelo menos 400 m<sup>2</sup>. é possível entregar gratuitamente, sem a obrigação de aquisição, os produtos eletrônicos a eliminar com dimensões inferiores a 25 cm.

A recolha diferenciada para que o aparelho seja sucessivamente enviado à reciclagem, tratamento e eliminação de modo compatível com o ambiente contribui para evitar possíveis efeitos negativos ao próprio ambiente e à saúde, além de favorecer a reutilização e ou reciclagem dos materiais com os quais a aparelhagem é composta.

## ASSISTÊNCIA E GARANTIA

O aparelho é garantido por um período de dois anos a partir da data de entrega. Será considerada a data da nota fiscal/fatura (se estiver claramente legível) exceto no caso em que o cliente comprovar que a entrega foi feita posteriormente.

Em caso de defeito do produto preexistente à data de entrega, a IMETEC garante a reparação ou a substituição gratuita do aparelho, exceto quando uma dessas soluções for considerada inapropriada. O comprador tem a obrigação de comunicar ao Centro de Assistência IMETEC o defeito de conformidade no prazo de dois meses a partir da identificação do defeito.

Não estão cobertas pela garantia todas as partes com defeitos devido a:

- a. Danos durante o transporte ou por quedas acidentais,
- b. Instalação incorreta ou inadequação do sistema elétrico,
- c. Reparos ou modificações efetuados por pessoal não autorizado,
- d. Manutenção e limpeza escassa ou não efetuada corretamente,
- e. Produto e ou partes do produto sujeitos ao desgaste e/ou consumíveis,
- f. Inobservância das instruções para o funcionamento do aparelho, negligência ou omissões durante o uso.

A lista acima indicada é meramente exemplificativa e não exaustiva e a garantia está excluída em todas as **circunstâncias que não sejam consideradas defeitos de fabricação** do aparelho.

Além disso, a garantia não é aplicável em todos os casos de uso impróprio do aparelho e em caso de uso profissional.

A IMETEC exime-se de qualquer responsabilidade por eventuais danos diretos ou indiretos causados a pessoas, objetos e animais domésticos decorrentes do não cumprimento de todas as prescrições indicadas no respetivo “Manual de Instruções e avisos” no que se refere à instalação, ao uso e à manutenção do aparelho.

Isso sem prejudicar as ações contratuais de garantia relativas ao vendedor.

### Modalidade de assistência

A reparação do aparelho deve ser efetuada em um Centro de Assistência IMETEC. O aparelho defeituoso, se estiver no prazo de garantia, deverá ser entregue ao Centro de Assistência juntamente com um documento fiscal que comprove a data da compra.

**IMETEC**  
www.imetec.com

Tenacta Group S.p.A. Via Piemonte 5/11 24052 Azzano S. Paolo (BG) ITALY  
Tel. +39.035.688.111 Fax +39.035.320.149

MIO01941  
0515 (MMYY)



## ΕΓΧΕΙΡΙΔΙΟ ΟΔΗΓΙΩΝ ΧΡΗΣΗΣ ΤΗΣ ΣΥΣΚΕΥΗΣ ΚΑΘΑΡΙΣΜΟΥ ΜΕ ΑΤΜΟ

Αγαπητέ πελάτη, η IMETEC σας ευχαριστεί για την αγορά του παρόντος προϊόντος. Είμαστε σίγουροι ότι θα εκτιμήσετε την ποιότητα και αξιοπιστία αυτής της συσκευής, η οποία σχεδιάστηκε και κατασκευάστηκε με προτεραιότητα την ικανοποίηση του πελάτη. Το παρόν εγχειρίδιο οδηγιών δημιουργήθηκε σύμφωνα με τον ευρωπαϊκό κανονισμό EN 62079.



### ΠΡΟΣΟΧΗ!

#### Οδηγίες και προειδοποιήσεις για μια ασφαλή χρήση

Πριν χρησιμοποιήσετε τη συσκευή, διαβάστε προσεκτικά τις οδηγίες χρήσης και ειδικότερα τις προειδοποιήσεις για την ασφάλεια τηρώντας τις σχολαστικά. Φυλάξτε το παρόν εγχειρίδιο, μαζί με τον αντίστοιχο οδηγό εικόνων, για όλη τη διάρκεια ζωής της συσκευής, έτσι ώστε να μπορείτε να το συμβουλευέστε. Σε περίπτωση παραχώρησης της συσκευής σε τρίτους, παραδώστε επίσης και όλη την τεκμηρίωση.

ⓘ **ΣΗΜΕΙΩΣΗ:** αν κατά τη διάρκεια της ανάγνωσης αυτού του εγχειριδίου οδηγιών, σε ορισμένα μέρη η κατανόηση είναι δύσκολη ή προκύπτουν αμφιβολίες, πριν χρησιμοποιήσετε το προϊόν επικοινωνήστε με την εταιρεία στη διεύθυνση που υποδεικνύεται στην τελευταία σελίδα.

## ΠΕΡΙΕΧΟΜΕΝΑ

ΠΡΟΕΙΔΟΠΟΙΗΣΕΙΣ ΓΙΑ ΤΗΝ ΑΣΦΑΛΕΙΑ	ΣΕΛ. 33
ΛΕΞΑΝΔΑ ΣΥΜΒΟΛΩΝ	ΣΕΛ. 35
ΠΕΡΙΓΡΑΦΗ ΤΗΣ ΣΥΣΚΕΥΗΣ ΚΑΙ ΤΩΝ ΕΞΑΡΤΗΜΑΤΩΝ	ΣΕΛ. 35
ΠΡΟΕΤΟΙΜΑΣΙΑ	ΣΕΛ. 36
ΧΡΗΣΗ	ΣΕΛ. 37
ΣΥΝΤΗΡΗΣΗ ΚΑΙ ΑΠΟΘΗΚΕΥΣΗ	ΣΕΛ. 39
ΔΙΑΘΕΣΗ	ΣΕΛ. 39
ΤΕΧΝΙΚΗ ΥΠΟΣΤΗΡΙΞΗ ΚΑΙ ΕΓΓΥΗΣΗ	ΣΕΛ. 40
ΕΠΕΞΗΓΗΜΑΤΙΚΟΣ ΟΔΗΓΟΣ	I-II-III
ΤΕΧΝΙΚΑ ΣΤΟΙΧΕΙΑ	III

## ΠΡΟΕΙΔΟΠΟΙΗΣΕΙΣ ΓΙΑ ΤΗΝ ΑΣΦΑΛΕΙΑ

- Αφού αφαιρέσετε τη συσκευή από τη συσκευασία, βεβαιωθείτε για την ακεραιότητά της βάσει του σχεδίου, βεβαιωθείτε, επίσης, ότι δεν έχει υποστεί ζημιές κατά τη μεταφορά. Σε περίπτωση αμφιβολίας, μην χρησιμοποιείτε τη συσκευή και απευθυνθείτε στην εξουσιοδοτημένη τεχνική υποστήριξη.
- Το υλικό της συσκευασίας δεν είναι παιχνίδι για παιδιά! Κρατήστε την πλαστική σακούλα μακριά από παιδιά. Κίνδυνος ασφυξίας!

## EL

- Πριν συνδέσετε τη συσκευή, βεβαιωθείτε ότι τα τεχνικά στοιχεία (14) αντιστοιχούν σε εκείνα του ηλεκτρικού δικτύου. Τα τεχνικά στοιχεία αναγνώρισης (14) βρίσκονται στο πίσω μέρος της χειροκίνητης συσκευής καθαρισμού με ατμό.
- Η παρούσα συσκευή πρέπει να χρησιμοποιείται μόνο για το σκοπό για τον οποίο έχει κατασκευαστεί, δηλαδή ως συσκευή καθαρισμού με ατμό για οικιακή χρήση. Οποιαδήποτε άλλη χρήση θεωρείται μη σύμφωνη και επομένως επικίνδυνη.
- Η παρούσα συσκευή μπορεί να χρησιμοποιηθεί από άτομα με μειωμένες σωματικές, αισθητήριες ή διανοητικές ικανότητες ή έλλειψη εμπειρίας και γνώσης, εφόσον επιτηρούνται ή έχουν λάβει οδηγίες σχετικά με την ασφαλή χρήση της συσκευής και την κατανόηση των κινδύνων που συνδέονται με αυτή. Τα παιδιά δεν πρέπει να παίζουν με την συσκευή.
- ⊗ ΜΗΝ χρησιμοποιείτε την συσκευή με βρεγμένα χέρια ή με υγρά και γυμνά πόδια.
- ⊗ ΜΗΝ τραβάτε το καλώδιο τροφοδοσίας ή τη συσκευή, για να αποσυνδέσετε το φις από την πρίζα του ρεύματος.
- ⊗ ΜΗΝ εκθέτετε τη συσκευή στην υγρασία ή στην επίδραση των καιρικών μεταβολών (βροχή, ήλιος).
- Αποσυνδέετε πάντα το φις από την πρίζα του ρεύματος πριν από τον καθαρισμό ή τη συντήρηση και σε περίπτωση που δεν χρησιμοποιείται τη συσκευή.
- Σε περίπτωση βλάβης ή κακής λειτουργίας της συσκευής σβήστε την και μην επιχειρήσετε να την επισκευάσετε. Για τυχόν επιδιόρθωση απευθυνθείτε μόνο σε ένα εξουσιοδοτημένο κέντρο τεχνικής υποστήριξης.
- Αν το καλώδιο τροφοδοσίας έχει καταστραφεί, θα πρέπει να αντικατασταθεί σε ένα εξουσιοδοτημένο κέντρο τεχνικής υποστήριξης, έτσι ώστε να αποφευχθεί κάθε κίνδυνος.
- ⊗ ΜΗΝ τραβάτε και μην ανασκώνεται σε καμιά περίπτωση τη συσκευή από το καλώδιο.
- ⊗ ΜΗΝ βυθίζετε σε καμιά περίπτωση τη συσκευή στο νερό ή σε άλλα υγρά.
- ⊗ ΜΗΝ χρησιμοποιείτε τη συσκευή καθαρισμού με ατμό για να καθαρίσετε συσκευές που περιέχουν ηλεκτρικά εξαρτήματα όπως το εσωτερικό των φούρνων.
- Η συσκευή δεν θα πρέπει να μένει χωρίς επιτήρηση όταν είναι συνδεδεμένη στο δίκτυο τροφοδοσίας.
- ⊗ ΜΗΝ ανοίγετε το άνοιγμα πλήρωσης κατά τη διάρκεια της χρήσης.
- ⊗ Μην χρησιμοποιείτε τη συσκευή αν έχει πέσει, αν υπάρχουν εμφανείς ζημιές ή αν υπάρχουν διαρροές.
- Κρατήστε τη συσκευή μακριά από παιδιά όταν χρησιμοποιείται ή κρύνει.
- ⊗ ΜΗΝ χρησιμοποιείτε τη συσκευή χωρίς πρώτα να έχετε τοποθετήσει το ειδικό πανί.

- ⊗ ΜΗΝ στρέψετε τη ριπή του ατμού προς ανθρώπους ή ζώα, ηλεκτρικούς εξοπλισμούς ή ηλεκτρικές πρίζες.
- Πριν από τη χρήση ελέγξτε τον τύπο του πατώματος και αν έχετε αμφιβολίες απευθυνθείτε στον κατασκευαστή.
- ⊗ ΜΗΝ χρησιμοποιείτε σε δέρμα, έπιπλα ή πατώματα γυαλισμένα με κερί, συνθετικά υφάσματα, βελούδο ή άλλα λεπτά υφάσματα που είναι ευαίσθητα στον ατμό.



**ΠΡΟΣΟΧΗ!** Μην χρησιμοποιείτε σε ξύλινα πατώματα ή σε στρωματοποιημένες πλάκες χωρίς στεγανότητα.

- ⊗ ΜΗΝ χρησιμοποιείτε σε καμιά περίπτωση προϊόντα αφαλάτωσης, αρωματικά, αλκοόλ ή άλλους τύπους καθαριστικά στη σκούπα ατμού.
- Φοράτε τα κατάλληλα παπούτσια κατά τη διάρκεια της χρήσης της σκούπας ατμού και κατά την αντικατάσταση των αξεσουάρ. ΜΗΝ φοράτε ανοιχτά παπούτσια.
- ⊗ ΜΗΝ αγγίζετε μέρη που μπορεί να θερμανθούν κατά τη χρήση.
- ⊗ ΜΗΝ χρησιμοποιείτε τη συσκευή ανάποδα ή ανασηκωμένη από το έδαφος.









**ΠΡΟΣΟΧΗ!** Επιφάνεια ζεστή.



**ΠΡΟΣΟΧΗ: ΜΗΝ ΑΓΓΙΖΕΤΕ** τις επιφάνειες κοντά στο σύμβολο  εφόσον μπορεί να ζεσταθούν πολύ.

## ΛΕΖΑΝΤΑ ΣΥΜΒΟΛΩΝ

	Προσοχή		Σημείωση
	Απαγόρευση		Ατμός
	Διακόπτης ΙΣΧΥΟΣ ON/OFF		Διαβάστε το εγχειρίδιο των οδηγιών
	Επιφάνεια ζεστή		

## ΠΕΡΙΓΡΑΦΗ ΤΗΣ ΣΥΣΚΕΥΗΣ ΚΑΙ ΤΩΝ ΕΞΑΡΤΗΜΑΤΩΝ (Εικ. Α)

Συμβουλευτείτε την εικόνα [Α] του επεξηγηματικού οδηγού για να ελέγξετε τον εξοπλισμό της συσκευής σας. Όλες οι εικόνες βρίσκονται στις σελίδες του εξώφυλλου αυτών των οδηγιών χρήσης.

## EL

1. Χειρολαβή
2. Πλήκτρο ατμού της σκούπας ατμού
3. Πλήκτρο απελευθέρωσης χειροκίνητης συσκευής καθαρισμού με ατμό
4. Πλήκτρο ενεργοποίησης/απενεργοποίησης
5. Πλήκτρο ατμού χειροκίνητης συσκευής καθαρισμού με ατμό
6. Ενδεικτική λυχνία έτοιμου ατμού
7. Κουμπί αφαίρεσης βούρτσας
8. Βούρτσα
- 8Α. ΒΟΥΡΤΣΑ αφαίρεσης λεκέδων
9. Υποστήριγμα χαλιών/μοκετών
- 10Α. Πάνω γάντζος καλωδίου
- 10Β. Κάτω γάντζος καλωδίου
11. Καλώδιο τροφοδοσίας
12. Πλήκτρο αποσύνδεσης χειρολαβής
13. Δεξαμενή νερού
14. Τεχνικά στοιχεία (στη χειροκίνητη συσκευή καθαρισμού με ατμό)
15. Σώμα της σκούπας ατμού
- 16Α. Μεγάλη βούρτσα
- 16Β. Μικρή βούρτσα
- 16C. Μεταλλική βούρτσα
- 16D. Βούρτσα αρθρώσεων
- 16E. Βούρτσα με λαιμό πάπιας
- 16F. Βούρτσα απόξεσης
- 16G. Βούρτσα για τζάμια/ταπετσαρίες
- 16Η. Πανί από ύφασμα
- 16 Ι. Εύκαμπτος σωλήνας/συγκεντρωτής
- 16L. Πανιά μικροϊνών (X2)

## ΠΡΟΕΤΟΙΜΑΣΙΑ

### ΤΥΠΟΣ ΝΕΡΟΥ ΠΟΥ ΘΑ ΠΡΕΠΕΙ ΝΑ ΧΡΗΣΙΜΟΠΟΙΕΙΤΑΙ

- Άοσμο απιονισμένο νερό.

### ΣΥΝΑΡΜΟΛΟΓΗΣΗ

- Αποσυναρμολογήστε το προϊόν.
- Βεβαιωθείτε ότι το προϊόν είναι ακέραιο και δεν έχει υποστεί φθορές.
- Συνδέστε τη βούρτσα (8) στο σώμα της σκούπας ατμού (15) μέχρι να ασφαλίσει το κουμπί αφαίρεσης βούρτσας (7). [Εικ. Β1]
- Για να αφαιρέσετε τη βούρτσα (8) πατήστε το κουμπί αφαίρεσης βούρτσας (7) και τραβήξτε την.
- Βάλτε τη χειρολαβή (1) στο σώμα της σκούπας ατμού (15) μέχρι να ασφαλίσει το πλήκτρο αποσύνδεσης χειρολαβής (12). [Εικ. Β2]
- Για να αποσυναρμολογήσετε τη χειρολαβή (1) πατήστε το πλήκτρο αποσύνδεσης χειρολαβής (12) και τραβήξτε τη.
- Τοποθετήστε το πανί μικροϊνών (16L) στο πάτωμα με την πλευρά του βέλκρου προς τα πάνω και βάλτε τη βούρτσα (8) πατώντας ελαφρά, φροντίζοντας να καλύψετε όλη την επιφάνεια της βούρτσας. [Εικ. Β3]



#### ΠΡΟΣΟΧΗ: ΚΙΝΔΥΝΟΣ ΕΓΚΛΥΜΑΤΩΝ

Πριν αφαιρέσετε το πανί (16L) μετά τη χρήση απενεργοποιείτε ΠΑΝΤΑ τη συσκευή καθαρισμού με ατμό και περιμένετε μερικά λεπτά μέχρι (8) να κρυώσει η βούρτσα.

### ΠΛΗΡΩΣΗ ΔΕΞΑΜΕΝΗΣ ΝΕΡΟΥ

- Περιστρέψτε τη δεξαμενή του νερού (13) αριστερόστροφα μέχρι το βέλος να ταιριάζει με το σύμβολο "ανοιχτή κλειδαριά" και τραβήξτε τη. [Εικ. C1]
- Βγάλτε το ελαστικό πώμα και γεμίστε τη δεξαμενή με νερό μέχρι το επίπεδο που υποδεικνύεται με MAX. [Εικ. C2]
- Κλείστε το ελαστικό πώμα και επανατοποθετήστε τη δεξαμενή του νερού (13) στην ειδική θέση. Περιστρέψτε τη αριστερόστροφα μέχρι το βέλος να ταιριάζει με το σύμβολο «κλειστή κλειδαριά». [Εικ. C3]
- **ΜΗΝ** αφήνετε νερό μέσα στη δεξαμενή μεταξύ της μιας χρήσης και της άλλης.
- Αδειάζετε τη δεξαμενή του νερού (13) μετά από κάθε χρήση.



**ΠΡΟΣΟΧΗ:** Για να γεμίσετε τη δεξαμενή νερού (13) κατά τη διάρκεια χρήσης και καθαρισμού θα πρέπει να απενεργοποιείτε ΠΑΝΤΑ τη συσκευή καθαρισμού με ατμό και να επαναλαμβάνετε τις εργασίες της πλήρωσης.

## ΧΡΗΣΗ

### ΧΡΗΣΗ ΩΣ ΣΥΣΚΕΥΗ ΚΑΘΑΡΙΣΜΟΥ ΓΙΑ ΠΑΤΩΜΑΤΑ / ΧΑΛΙΑ

- Ξετυλίξτε πλήρως το καλώδιο τροφοδοσίας (11). Για το σκοπό αυτό, περιστρέψτε προς τα κάτω τον επάνω γάντζο του καλωδίου (10A).
- Στερεώστε το καλώδιο στην υποδοχή του επάνω γάντζου του καλωδίου έτσι ώστε να μην εμποδίζει το καλώδιο κατά τις εργασίες καθαρισμού.
- Συνδέστε το καλώδιο τροφοδοσίας (11) στο ηλεκτρικό δίκτυο.
- Πατήστε το διακόπτη ενεργοποίησης/απενεργοποίησης (4). Η ενδεικτική λυχνία έτοιμου ατμού (6) θα φωτιστεί σε χρώμα ΜΠΛΕ και μετά από μερικά δευτερόλεπτα θα γίνει ΚΟΚΚΙΝΗ υποδεικνύοντας ότι ο λέβητας είναι έτοιμος για χρήση. [Εικ. D1]
- Βάλτε το ένα πόδι στη βούρτσα (8) και τραβήξτε τη χειρολαβή (1) προς το μέρος σας για να γείρει το σώμα της σκούπας ατμού. [Εικ. D2]
- Για την παραγωγή ατμού πατήστε το πλήκτρο ατμού της σκούπας ατμού (2) για σύντομο χρονικό διάστημα. [Εικ. D3]
- **ΜΗΝ** εκτελείτε τη συνεχή εκπομπή του ατμού προκειμένου να μην βραχεί υπερβολικά η επιφάνεια που καθαρίζετε.
- Ο ατμός χρειάζεται μερικά δευτερόλεπτα για να διεισδύσει μέσα από το πανί για τον καθαρισμό.
- Τρίψτε την επιφάνεια που καθαρίζετε κρατώντας γερμένο το προϊόν περίπου 45°. [Εικ. D4]
- Απενεργοποιήστε το προϊόν πατώντας ξανά το πλήκτρο ενεργοποίησης/απενεργοποίησης (4). [Εικ. D1]
- Αφήστε το προϊόν να κρυσώσει.



#### ΠΡΟΣΟΧΗ: ΚΙΝΔΥΝΟΣ ΕΓΚΑΥΜΑΤΩΝ

**Πριν αφαιρέσετε το πανί (16L) μετά από τη χρήση απενεργοποιείτε ΠΑΝΤΑ τη συσκευή καθαρισμού με ατμό και περιμένετε μερικά λεπτά μέχρι (8) να κρυσώσει η βούρτσα.**

- Πατήστε τη μία γωνία του πανιού (16L) με το ένα πόδι και αναστήστε τη σκούπα ατμού για να αποσπάσετε το πανί από τη βούρτσα (8). [Εικ. D5]



### ΚΑΘΑΡΙΣΜΟΣ ΕΠΙΜΟΝΩΝ ΛΕΚΕΔΩΝ

Αν υπάρχουν επίμονοι λεκέδες σε σκληρές επιφάνειες μπορείτε να τους αφαιρέσετε χρησιμοποιώντας τη βούρτσα αφαίρεσης λεκέδων (8A). Με τη συσκευή καθαρισμού ατμού στην κάθετη θέση και μπλοκαρισμένη τη βούρτσα γείρετέ τη κατά 45° και τρίψτε το λεκέ με τη βούρτσα αφαίρεσης λεκέδων (8A) που υπάρχει στο κάτω μέρος της βούρτσας (8). [Εικ. D6]

### ΓΙΑ ΤΗΝ ΑΝΑΝΕΩΣΗ ΧΑΛΙΩΝ/ΜΟΚΕΤΩΝ

- Τοποθετήστε το πανί μικροϊνών (16L) στο πάτωμα με την πλευρά του βέλκρου προς τα πάνω και βάλτε τη βούρτσα (8) πατώντας ελαφρά, φροντίζοντας να καλύψετε όλη την επιφάνεια της βούρτσας. [Εικ. B3]
- Τοποθετήστε το υποστήριγμα για χαλιά/μοκέτες (9) στο έδαφος.
- Βάλτε τη βούρτσα (8) στο μπροστινό μέρος του υποστηρίγματος χαλιών/μοκετών και πατήστε τη σκούπα ατμού μέχρι το υποστήριγμα χαλιών/μοκετών (9) να συνδεθεί εντελώς στη βούρτσα (8). [Εικ. D7]
- Το υποστήριγμα χαλιών/μοκετών επιτρέπει στη σκούπα ατμού να κυλάει ευέλικτα στις επιφάνειες όπως μοκέτες και χαλιά με κοντό πέλος.
- Ξετυλίξτε πλήρως το καλώδιο τροφοδοσίας (11). Για το σκοπό αυτό, περιστρέψτε προς τα κάτω το γάντζο του επάνω καλωδίου (10A).
- Στερεώστε το καλώδιο στην υποδοχή του γάντζου του επάνω καλωδίου έτσι ώστε να μην εμποδίζει το καλώδιο κατά τις εργασίες καθαρισμού.
- Συνδέστε το καλώδιο τροφοδοσίας (11) στο ηλεκτρικό δίκτυο.
- Πατήστε το διακόπτη ενεργοποίησης/απενεργοποίησης (4). Η ενδεικτική λυχνία έτοιμου ατμού (6) θα φωτιστεί σε χρώμα ΜΠΛΕ και μετά από μερικά δευτερόλεπτα θα γίνει ΚΟΚΚΙΝΗ υποδεικνύοντας ότι ο λέβητας είναι έτοιμος για χρήση. [Εικ. D1]
- Βάλτε ένα πόδι στη βούρτσα (8) και τραβήξτε τη χειρολαβή (1) προς το μέρος σας για να γείρει το σώμα Steam Mop. [Εικ. D2]
- Για την παραγωγή ατμού πατήστε το πλήκτρο ατμού steam mop (2) για σύντομο χρονικό διάστημα. [Εικ. D3]

## EL

-  ΜΗΝ εκτελείτε τη συνεχή εκπομπή του ατμού προκειμένου να μην βραχεί υπερβολικά η επιφάνεια που καθαρίζετε.
-  ΜΗΝ καθορίζετε υπερβολική δόση ποσότητας ατμού κατά τη διάρκεια της χρήσης σε χαλιά/μοκέτες.
- Ο ατμός χρειάζεται μερικά δευτερόλεπτα για να διεισδύσει μέσα από το πανί για τον καθαρισμό.
- Τρίψτε την επιφάνεια που καθαρίζεται κρατώντας γεγμένο το προϊόν περίπου 45°. [Εικ. D4]
- Πριν αφαιρέσετε το υποστήριγμα χαλιών/μοκετών (9) απενεργοποιήστε τη σκούπα ατμού από το πλήκτρο ενεργοποίησης/απενεργοποίησης (4) και αφήστε τη να κρυώσει.
- Για να αφαιρέσετε το υποστήριγμα χαλιών/μοκετών (9) βάλτε το ένα πόδι στο σύμβολο σε σχήμα ίχνους και ανασκώστε τη σκούπα ατμού για να απελευθερώσετε τη βούρτσα (8) από το υποστήριγμα χαλιών/μοκετών (9). [Εικ. D8]

### ΧΡΗΣΗ ΩΣ ΠΟΛΥΛΕΙΤΟΥΡΓΙΚΗ ΣΥΣΚΕΥΗ ΚΑΘΑΡΙΣΜΟΥ ΜΕ ΑΤΜΟ



**ΠΡΟΣΟΧΗ:** Απενεργοποιείτε πάντα τη συσκευή πριν αφαιρέσετε την πολυλειτουργική συσκευή καθαρισμού με ατμό από τη δομή του υποστηρίγματος ή πριν συνδέσετε/αποσυνδέσετε οποιοδήποτε αξεσουάρ.



#### ΠΡΟΣΟΧΗ: ΚΙΝΔΥΝΟΣ ΕΓΚΑΥΜΑΤΩΝ

Το ακροφύσιο ατμού της χειροκίνητης συσκευής καθαρισμού με ατμό, εκείνο του εύκαμπτου σωλήνα (16l) και των αξεσουάρ (16) θερμαίνονται κατά τη διάρκεια της χρήσης. Αφήστε την ηλεκτρική συσκευή οικιακής χρήσης και όλα τα αξεσουάρ να κρυώσουν πριν τα συνδέσετε/αποσυνδέσετε.

- Πατήστε το πλήκτρο απελευθέρωσης της συσκευής καθαρισμού με ατμό (3) και τραβήξτε ανασκώνοντας ελαφρά τη χειροκίνητη συσκευή καθαρισμού με ατμό για να την αποσυνδέσετε από τη δομή του υποστηρίγματος. [Εικ. E1]
- Βάλτε τον εύκαμπο σωλήνα (16l) στο ακροφύσιο ατμού τοποθετώντας το πλήκτρο αποσύνδεσης προς τα κάτω μέχρι να μπλοκαριστεί εντελώς. [Εικ. E2]
- Επιλέξτε ένα από τα αξεσουάρ (16) [Εικ. E3] που πρόκειται να χρησιμοποιήσετε.
- Εφαρμόστε τα στο ακροφύσιο ατμού στο τέλος του εύκαμπτου σωλήνα (16l).
- Για να τα τοποθετήσετε σωστά ευθυγραμμίστε τις γλωσσίδες στον εύκαμπο σωλήνα με εκείνες στο λαίμνο του αξεσουάρ. Πατήστε το αξεσουάρ στον εύκαμπο σωλήνα (16l) και περιστρέψτε το έως ότου συνδεθεί στη θέση. [Εικ. E4]
- Μόνο ο εύκαμπος σωλήνας (16l) μπορεί να εφαρμοστεί απευθείας στο ακροφύσιο ατμού της χειροκίνητης συσκευής καθαρισμού με ατμό. Όλα τα άλλα αξεσουάρ θα πρέπει να είναι συνδεδεμένα με το εύκαμπο σωλήνα για να μπορούν να χρησιμοποιηθούν.



 ΜΗΝ εφαρμόζετε απευθείας τα αξεσουάρ στο ακροφύσιο ατμού της χειροκίνητης συσκευής καθαρισμού με ατμό.



- Συνδέστε το καλώδιο τροφοδοσίας (11) στο ηλεκτρικό δίκτυο.
- Πατήστε το διακόπτη ενεργοποίησης/απενεργοποίησης (4). Η ενδεικτική λυχνία έτοιμου ατμού (6) θα φωτιστεί σε χρώμα ΜΠΛΕ και μετά από μερικά δευτερόλεπτα θα γίνει ΚΟΚΚΙΝΗ υποδεικνύοντας ότι ο λέβητας είναι έτοιμος για χρήση. [Εικ. E5]
- Για την παραγωγή ατμού πατήστε το πλήκτρο ατμού χειροκίνητης συσκευής καθαρισμού με ατμό (5) για σύντομο χρονικό διάστημα. [Εικ. E6]
-  ΜΗΝ εκτελείτε τη συνεχή εκπομπή του ατμού προκειμένου να μην βραχεί υπερβολικά η επιφάνεια που καθαρίζετε.

### ΧΡΗΣΗ ΤΩΝ ΔΙΑΦΟΡΩΝ ΑΞΕΣΟΥΑΡ 16:

- Μόνο ο εύκαμπος σωλήνας (16l) μπορεί να εφαρμοστεί απευθείας στο ακροφύσιο ατμού της χειροκίνητης συσκευής καθαρισμού με ατμό. Όλα τα άλλα αξεσουάρ θα πρέπει να είναι συνδεδεμένα με τον εύκαμπο σωλήνα για να μπορούν να χρησιμοποιηθούν.



 Μην εφαρμόζετε απευθείας τα αξεσουάρ στο ακροφύσιο ατμού της χειροκίνητης συσκευής καθαρισμού με ατμό.

-  Κλείστε το τρεχούμενο νερό αν πλένετε κοντά σε βρύσες/ντους/λεκάνες.
-  ΜΗΝ χρησιμοποιείτε σε φούρνους, επιφάνειες φούρνων ή πλέγματα όταν είναι ζεστά. Αφήστε να κρυώσει σε θερμοκρασία περιβάλλοντος.





**ΣΥΓΚΕΝΤΡΩΤΗΣ ΑΤΜΟΥ ΣΕ ΕΥΚΑΜΠΤΟ ΣΩΛΗΝΑ (16I)**

- Για να αφαιρέσετε και να διαλύσετε τα υπολείμματα σαπουνιού από τις λεκάνες, τα ντους και ανάμεσα στα πλακάκια του μπάνιου και της κουζίνας. [Εικ. F1]

**ΜΕΓΑΛΗ ΚΑΙ ΜΙΚΡΗ ΠΛΑΣΤΙΚΗ ΒΟΥΡΤΣΑ (16B)**

- Για να αφαιρέσετε τους επίμονους λεκέδες από τα πλακάκια, νεροχύτες, εστίες μαγειρέματος. [Εικ. F2]

**ΜΕΤΑΛΛΙΚΗ ΒΟΥΡΤΣΑ (16C)**

- Για να καθαρίσετε σκληρές επιφάνειες, σχάρες φούρνων και μη ηλεκτρικά μπάρμπεκιου ιδιαίτερα βρώμικα αφού πρώτα τα αφαιρέσετε από τη συσκευή και τα αφήσετε να κρυσώσουν.
-  ΜΗΝ μην καθαρίζετε σχάρες μέσα σε ηλεκτρικούς φούρνους και ηλεκτρικά μπάρμπεκιου.
-  ΜΗΝ καθαρίζετε σχάρες που είναι ακόμα ζεστές.
-  ΜΗΝ χρησιμοποιείτε σε ευαίσθητες επιφάνειες και υφάσματα.

**ΒΟΥΡΤΣΑ ΑΡΘΡΩΣΕΩΝ (16D)**

- Για να καθαρίσετε τις αρθρώσεις ανάμεσα στα πλακάκια. [Εικ. F4]

**ΒΟΥΡΤΣΑ ΜΕ ΛΑΙΜΟ ΠΑΠΙΑΣ (16E)**

- Για να φτάσετε στα δύσκολα σημεία (για παράδειγμα γύρω από τις βρύσες). [Εικ. F5]

**ΒΟΥΡΤΣΑ ΑΠΟΞΕΣΗΣ (16F)**

- Για την αφαίρεση της ξηρής βρωμιάς όπως υπολείμματα σε φούρνους, κατασρόλες και επιφάνειες εργασίας. [Εικ. F6]

**ΒΟΥΡΤΣΑ ΓΙΑ ΤΖΑΜΙΑ/ΤΑΠΕΤΣΑΡΙΕΣ (16G και 16H)**

- Για να καθαρίζετε παράθυρα, ντους, πλακάκια και καθρέπτες. [Εικ. F7]
- Στερεώστε το υφασμάτινο πανί (16H) στη βούρτσα τζαμιών (16G) για χρήση σε ταπετσαρίες και ρούχα. [Εικ. F8]

**ΣΥΝΤΗΡΗΣΗ ΚΑΙ ΑΠΟΘΗΚΕΥΣΗ**

Αποσυνδέετε πάντα το φις από την πρίζα του ρεύματος πριν από τον καθαρισμό ή τη συντήρηση και σε περίπτωση που δεν χρησιμοποιείται τη συσκευή.

**ΠΡΟΣΟΧΗ: ΚΙΝΔΥΝΟΣ ΕΓΚΑΥΜΑΤΩΝ**

**Αφήστε το προϊόν να κρυσώσει πριν προχωρήσετε στον καθαρισμό του.**

Μετά τη χρήση του προϊόντος σας συνιστούμε να αδειάσετε εντελώς το νερό που υπάρχει αν δεν το χρησιμοποιείτε για μεγάλο χρονικό διάστημα.

Φυλάτε το προϊόν μακριά από παιδιά σε μέρος δροσερό και στεγνό.

Καθαρίστε το εξωτερικό της συσκευής χρησιμοποιώντας ένα μαλακό πανί ελαφρώς βρεγμένο με νερό. Μη χρησιμοποιείτε λειαντικά προϊόντα, οινόπνευμα, διαλυτικά ή άλλα παρόμοια προϊόντα, επειδή οι επιφάνειες της συσκευής μπορεί να υποστούν μόνιμη βλάβη.

Για τον καθαρισμό πανιών μικροϊνών (16L) και πανιά από ύφασμα (16H) ακολουθήστε τις οδηγίες που υπάρχουν στην ετικέτα του ειδικού πανιού.

**ΔΙΑΘΕΣΗ**

Σύμφωνα με το άρθρο 26 του Νομοθετικού Διατάγματος της 14ης Μαρτίου 2014, αριθ. 49 "Εφαρμογή της οδηγίας 2012/19/ΕΕ σχετικά με τα απόβλητα των ηλεκτρικών και ηλεκτρονικών συσκευών (ΑΗΗΕ)" το σύμβολο του διαγραμμένου κάδου απορριμμάτων που αναφέρεται στον εξοπλισμό ή στη συσκευασία υποδεικνύει ότι το προϊόν στο τέλος της ωφέλιμης ζωής του θα πρέπει να συλλέγεται χωριστά από τα άλλα απόβλητα.



Ο χρήστης θα πρέπει, κατά συνέπεια, να παραδώσει τον εξοπλισμό που έχει φτάσει στο τέλος της ζωής του στα κατάλληλα δημόσια κέντρα διαχωρισμένης αποκομδής των ηλεκτροτεχνικών και ηλεκτρικών αποβλήτων.

Ως εναλλακτική λύση προς την αυτόνομη διαχείριση μπορείτε να παραδώσετε τον εξοπλισμό που θέλετε να απορρίψετε στον μεταπωλητή, τη στιγμή της αγοράς ενός νέου εξοπλισμού ισοδύναμου τύπου.

Στους μεταπωλητές των ηλεκτρονικών προϊόντων με επιφάνεια πώλησης τουλάχιστον 400 m<sup>2</sup> μπορείτε επίσης να παραδώσετε δωρεάν, χωρίς την υποχρέωση αγοράς, τα ηλεκτρονικά προϊόντα προς διάθεση με διαστάσεις κάτω των 25 cm.

Η κατάλληλη διαφοροποιημένη συλλογή για την διαδοχική παράδοση για ανακύκλωση, επεξεργασία και τη συμβατή προς το περιβάλλον απόρριψη του εξοπλισμού, συμβάλλει στην αποφυγή πιθανών αρνητικών επιδράσεων στο περιβάλλον και στην υγεία και διευκολύνει την επαναχρησιμοποίηση ή/και ανακύκλωση των υλικών από τα οποία αποτελείται ο εξοπλισμός.

## ΤΕΧΝΙΚΗ ΥΠΟΣΤΗΡΙΞΗ ΚΑΙ ΕΓΓΥΗΣΗ

Η συσκευή έχει εγγύηση για μια περίοδο δύο ετών από την ημερομηνία της παράδοσης. Λάβετε ως σημείο αναφοράς την ημερομηνία που αναγράφεται στην απόδειξη/τιμολόγιο (με την προϋπόθεση ότι είναι ευανάγνωστο), εκτός αν ο αγοραστής δεν αποδείξει ότι η παράδοση είναι μεταγενέστερη.

Σε περίπτωση ελαττώματος του προϊόντος που υφίσταται κατά την ημερομηνία της παράδοσης, η IMETEC εγγυάται την επισκευή ή αντικατάσταση χωρίς επιβάρυνση της συσκευής, εκτός αν ένα από τα διορθωτικά μέτρα είναι δυσανάλογο του άλλου. Ο αγοραστής οφείλει να καταγγείλει σε ένα κέντρο τεχνικής υποστήριξης IMETEC την έλλειψη συμμόρφωσης εντός δύο μηνών από την ανακάλυψη του ελαττώματος.

Δεν καλύπτονται από την εγγύηση όλα τα μέρη που μπορεί να αποδειχθούν ελαττωματικά εξαιτίας:

- Ζημιές κατά τη μεταφορά ή τυχαίες πτώσεις.
- Εσφαλμένη εγκατάσταση ή ακαταλληλότητα του ηλεκτρικού συστήματος.
- Επισκευές ή τροποποιήσεις που έγιναν από μη εξουσιοδοτημένο προσωπικό.
- Βλάβη ή κακή συντήρηση και καθαρισμός.
- Προϊόντα ή/και μέρη του προϊόντος που υπόκεινται σε φθορά ή/και είναι αναλώσιμα.
- Μη συμμόρφωση με τις οδηγίες για τη λειτουργία της συσκευής, αμέλεια ή απροσεξία κατά τη χρήση.

Η παραπάνω λίστα είναι απλώς ενδεικτική και όχι περιοριστική, εφόσον η παρούσα εγγύηση θα πρέπει να αποκλειστεί για όλες εκείνες τις **περιστάσεις που δεν μπορούν να αποδοθούν σε κατασκευαστικά ελαττώματα** της συσκευής.

Η εγγύηση επίσης ακυρώνεται σε όλες τις περιπτώσεις ακατάλληλης χρήσης της συσκευής και σε περίπτωση επαγγελματικής χρήσης.

Η IMETEC δεν αναλαμβάνει καμιά ευθύνη για ενδεχόμενες ζημιές που μπορεί να προκληθούν έμμεσα ή άμεσα σε ανθρώπους, αντικείμενα και κατοικίδια ζώα ως αποτέλεσμα της ελλιπούς τήρησης όλων των προδιαγραφών που υποδεικνύονται στο ειδικό "Εγχειρίδιο οδηγιών και προειδοποιήσεων" σχετικά με την εγκατάσταση, χρήση και συντήρηση της συσκευής.

Αυτό ισχύει με την επιφύλαξη τυχόν συμβατικών δεσμεύσεων προς τον πωλητή.

### Τρόπος τεχνικής εξυπηρέτησης

Η επισκευή της συσκευής θα πρέπει να εκτελείται σε ένα Κέντρο τεχνικής εξυπηρέτησης IMETEC. Η ελαττωματική συσκευή, αν είναι σε εγγύηση, θα πρέπει να φτάσει στο κέντρο τεχνικής εξυπηρέτησης μαζί με ένα φορολογικό έγγραφο που να βεβαιώνει την ημερομηνία πώλησης ή παράδοσης.

# IMETEC

www.imetec.com

Tenacta Group S.p.A. Via Piemonte 5/11 24052 Azzano S. Paolo (BG) ITALY

Tel. +39.035.688.111 Fax +39.035.320.149

MI01941  
0515 (MMYY)



## PŘÍRUČKA POKYNŮ PRO POUŽITÍ PARNÍHO ČISTIČE

Vážený zákazníku, IMETEC Vám děkuje za zakoupení tohoto výrobku. Jsme přesvědčeni, že oceníte kvalitu a spolehlivost tohoto přístroje, navrženého a vyrobeného s prvořadým ohledem na uspokojení zákazníka. Tento návod k použití byl sestaven ve shodě s evropskou normou EN 62079.



### POZOR!

#### Pokyny a upozornění pro bezpečné použití

Před použitím přístroje si pozorně přečtete návod k použití, zejména varování týkající se bezpečnosti, a dodržujte je. Uchovejte tento návod spolu s příslušnou ilustrovanou příručkou po celou dobu životnosti zařízení pro případ konzultace. V případě postoupení přístroje třetí osobě odevzdejte také kompletní dokumentaci.

❗ **POZNÁMKA:** pokud se vám při čtení tohoto návodu zdají být některé části nesrozumitelné anebo máte pochybnosti, před použitím přístroje kontaktujte výrobce na adrese, uvedené na poslední straně.

## OBSAH

BEZPEČNOSTNÍ UPOZORNĚNÍ	STR. 41
VYSVĚTLIVKY SYMBOLŮ	STR. 43
POPIS PŘÍSTROJE A PŘÍSLUŠENSTVÍ	STR. 43
PŘÍPRAVA	STR. 44
POUŽITÍ	STR. 45
ÚDRŽBA A USCHOVÁVÁNÍ	STR. 47
LIKVIDACE	STR. 47
SERVISNÍ SLUŽBA A ZÁRUKA	STR. 48
ILUSTROVANÝ PRŮVODCE	I-II-III
TECHNICKÉ ÚDAJE	III

## BEZPEČNOSTNÍ UPOZORNĚNÍ

- Po vyjmutí přístroje z obalu zkontrolujte jeho neporušenost podle přiloženého výkresu a případnou přítomnost škod způsobených během přepravy. V případě pochybností přístroj nepoužívejte a obraťte se na autorizovanou servisní službu.
- Obalový materiál není hračkou pro děti! Udržujte plastový sáček mimo dosah dětí; hrozí nebezpečí udušení!

- Před připojením přístroje zkontrolujte, zda technické údaje (14) odpovídají elektrické síti k dispozici. Technické údaje (14) jsou umístěny na přístroji v zadní části ručního parního čističe.
- Tento přístroj musí být používán výhradně pro účely, pro které bylo navržen, to znamená jako parní čistič pro domácí použití. Jakékoli jiné použití je považováno za nesprávné, a proto nebezpečné.
- Přístroj mohou používat osoby se sníženými fyzickými, smyslovými nebo duševními schopnostmi, nebo osoby s nedostatkem zkušeností a znalostí za předpokladu, že jsou pod dohledem, nebo pokud byly poučeny o bezpečném používání přístroje a porozuměly možným nebezpečím. Děti si nesmějí s přístrojem hrát.
- ⊗ NEPOUŽÍVEJTE přístroj s mokřýma ani vlhkýma nohama či rukama.
- ⊗ NETAHEJTE za šňůru ani za samotný přístroj, chcete-li odpojit zástrčku ze zásuvky.
- ⊗ NEVYSTAVUJTE přístroj vlhkosti nebo působení atmosférických vlivů (déšť, slunce).
- Před čištěním nebo údržbou přístroje a v případě jeho nečinnosti pokaždé odpojte zástrčku přístroje z napájecího elektrického okruhu.
- V případě poruchy nebo špatného fungování přístroj vypněte a nezasahujte do něj. Pro případnou opravu se obraťte výhradně na autorizované servisní středisko.
- V případě poškození napájecího kabelu musí být tento vyměněn v autorizovaném servisním středisku, aby se předešlo jakémukoli riziku.
- ⊗ NETAHEJTE nebo nezvedejte přístroj za kabel.
- ⊗ NIKDY neponořujte přístroj do vody ani žádné jiné kapaliny.
- ⊗ NEPOUŽÍVEJTE parní čistič k čištění zařízení obsahujících elektrické komponenty, jako je vnitřek trouby.
- Přístroj nesmí být ponechán bez dozoru, když je připojen k síti.
- ⊗ NEOTVÍREJTE plnicí otvor během použití.
- ⊗ Nepoužívejte přístroj, pokud upadl, pokud jsou na něm viditelné známky poškození nebo v případě úniků.
- Uchovávejte přístroj mimo dosah dětí při použití nebo jeho vychlazování.
- ⊗ NEPOUŽÍVEJTE přístroj bez namontovaného speciální hadru.
- ⊗ NESMĚRUJTE proud páry na lidi nebo zvířata, nebo elektrické zásuvky.
- Před použitím zkontrolujte typ podlahy a v případě pochybností se obraťte na výrobce.

- ⊗ **NEPOUŽÍVEJTE** na kůži, voskem leštěný nábytek či podlahy, syntetické tkaniny, samet či jiné jemné tkaniny citlivé na páru.



**POZOR!** Nepoužívejte na podlahy z tvrdého dřeva nebo laminátu.

- ⊗ Nikdy **NEPOUŽÍVEJTE** odvápnovací nebo aromatické přípravky, alkohol nebo jiné čisticí prostředky v parním mopu.
- Noste vhodnou obuv při provozu parního mopu a při výměně příslušenství. **NENOSTE** otevřené boty.
- ⊗ **NEDOTÝKEJTE** se částí, které se mohou během provozu zahřívat.
- ⊗ **NEPOUŽÍVEJTE** přístroj vzhůru nohama nebo zvednutý od země.









**POZOR!** Horký povrch.



**UPOZORNĚNÍ: NEDOTÝKEJTE SE** povrchů v blízkosti symbolu , protože mohou být velmi horké.

## VYSVĚTLIVKY SYMBOLŮ

	Pozor		Poznámka
	Zákaz		Pára
	Vypínač zapnutí/vypnutí (ON/OFF)		Přečtěte si návod
	Horký povrch		

## POPIS PŘÍSTROJE A PŘÍSLUŠENSTVÍ (Obr. A)

Podívejte se na obrázek [A] ilustračního průvodce pro kontrolu vybavení vašeho spotřebiče. Všechny obrázky jsou na titulních stranách tohoto návodu k obsluze

## CZ

1. Rukojeť
2. Tlačítko páry parního mopu
3. Tlačítko pro uvolnění ručního parního čističe
4. Tlačítko zapnutí/vypnutí
5. Tlačítko páry ručního čističe
6. Kontrolka přípravy páry
7. Tlačítko pro uvolnění kartáče
8. Kartáč
- 8A. Kartáč na skvrny
9. Podpora na koberce/koberečky
- 10A. Horní háček na kabel
- 10B. Dolní háček na kabel
11. Napájecí kabel
12. Tlačítko pro uvolnění rukojeti
13. Zásobník na vodu
14. Technické údaje (Ruční parní čistič)
15. Tělo parního mopu
- 16A. Velký kartáč
- 16B. Malý kartáč
- 16C. Kovový kartáč
- 16D. Štěrbínový kartáč
- 16E. Kartáč s prodloužením
- 16F. Šterkový kartáč
- 16G. Kartáč na sklo/čalounění
- 16H. Utěrka z tkaniny
- 16 I. Flexibilní hadice/
- 16L. Utěrky z mikrovlákn (X2)

## PŘÍPRAVA

### TYP VODY K POUŽITÍ

- Demineralizovaná voda neparfémovaná.

### MONTÁŽ

- Vybalte přístroj.
- Ověřte, zda je výrobek neporušený a nepoškozený.
- Připevněte kartáč (8) k tělu parního mopu (15), až dokud neuslyšíte zacvaknutí tlačítka pro uvolnění kartáče (7). [Obr. B1]
- Pro odstranění kartáče (8) stiskněte tlačítko pro uvolnění kartáče (7) a kartáč vytáhněte.
- Zasuňte rukojeť (1) do těla parního mopu (15), až dokud neuslyšíte zacvaknutí tlačítka pro uvolnění rukojeti (12). [Obr. B2]
- Pro odstranění rukojeti (1) stiskněte tlačítko pro uvolnění rukojeti (12) a rukojeť sejměte.
- Položte utěrku z mikrovlákn (16L) na podlahu stranou se suchým zipem směrem nahoru a umístěte na ni kartáč (8) jemným zatlačením, ujistěte se, že tkanina pokrývá celý povrch kartáče. [Obr. B3]



### UPOZORNĚNÍ: NEBEZPEČÍ POPÁLENÍ

Před odstraněním utěrky (16L) po použití VŽDY vypněte parní čistič a počkejte, dokud se kartáč (8) neochladí.

### PLNĚNÍ NÁDRŽE VODOU

- Otočte nádrž s vodou (13) proti směru hodinových ručiček, až dokud šipka nebude v korespondenci symbolu "otevřeného visacího zámku" a vyjměte ji. [Obr. C1]
- Odstraňte horní gumový uzávěr a naplňte nádrž s vodou po indikovanou úroveň MAX. [Obr. C2]
- Zavřete gumový uzávěr a umístěte zpět nádrž s vodou (13) na své místo otočením ve směru hodinových ručiček, až dokud šipka nebude v korespondenci symbolu "zavřeného visacího zámku". [Obr. C3]
-  NENECHÁVEJTE vodu uvnitř nádrže mezi jedním a dalším použitím.
- Po každém použití vyprázdněte nádrž na vodu (13).



UPOZORNĚNÍ: Chcete-li doplnit nádrž na vodu (13) během použití a čištění, je VŽDY nezbytné vypnout parní čistič a provést postup plnění nádrže.

## POUŽITÍ

### POUŽITÍ JAKO ČISTIČ NA PODLAHY/KOBERCE

- Zcela odviňte napájecí kabel (11). Za tímto účelem otočte směrem dolů horní háček na kabel (10A).
- Zajistěte kabel do mezery horního háčku na kabel tak, aby se zabránilo tomu, že kabel bude překážet během čištění.
- Připojte napájecí kabel (11) do domácí elektrické sítě.
- Stiskněte tlačítko zapnutí/vypnutí (4). Kontrolka signalizující připravenou páru (6) se rozsvítí MODŘE a po několika sekundách ČERVENĚ, což znamená, že kotel je připraven k provozu. [Obr. D1]
- Opřete nohu o kartáč (8) a zatáhněte za rukojeť (1) směrem k sobě pro naklonění parního mopu. [Obr. D2]
- Pro produkci páry stiskněte krátce tlačítko páry „steam mop“ (2). [Obr. D3]
- ⚠ NEVYDÁVEJTE páru příliš často, abyste zabránili nadměrnému smáčení povrchu, který chcete vyčistit.
- Pára potřebuje několik sekund k proniknutí skrz čisticí utěrku.
- Čistěte povrch s přístrojem nakloněným asi na 45°. [Obr. D4]
- Vypněte přístroj opětovným stisknutím tlačítka zapnutí/vypnutí (4). [Obr. D1]
- Nechte přístroj vychladnout.



#### UPOZORNĚNÍ: NEBEZPEČÍ POPÁLENÍ

**Před odstraněním hadříku (16L) po použití VŽDY vypněte parní čistič a počkejte, dokud se kartáč (8) neochladí.**

- Nouhou přišlápněte roh utěrky (16L) a zvedněte parní mop pro uvolnění utěrky z kartáče (8). [Obr. D5]

### ČIŠTĚNÍ ODOLNÝCH SKVRN

V případě výskytu odolných skvrn na tvrdém povrchu je možné je odstranit pomocí kartáčku na odstraňování skvrn (8A). S parním čističem ve vertikální poloze a zablokovaným kartáčem skoňte čistič na 45° a začněte třít skvrnu s kartáčkem na odstraňování skvrn (8A), jež se nachází na zadní straně kartáče (8). [Obr. D6]

### PRO OŽIVENÍ KOBERCŮ/KOBEREČKŮ

- Položte utěrku z mikrovlákn (16L) na podlahu stranou se suchým zipem směrem nahoru a umístěte na ni kartáč (8) jemným zatlačením, ujistěte se, že tkanina pokrývá celý povrch kartáče. [Obr. B3]
- Položte podporu na koberce/koberečky (9) na zem.
- Zasuňte kartáč (8) do přední části podpory na koberce/koberečky a zatlačte parním mopem tak, aby se podpora na koberce/koberečky (9) zcela upevnila ke kartáči (8). [Obr. D7]
- Podpora na koberce/koberečky umožňuje parnímu mopu lehce klouzat po površích, jako jsou krátkovlasé koberce a koberečky.
- Zcela odviňte napájecí kabel (11). Za tímto účelem otočte směrem dolů horní háček na kabel (10A).
- Zajistěte kabel do mezery horního háčku na kabel tak, aby se zabránilo tomu, že kabel bude překážet během čištění.
- Připojte napájecí kabel (11) do domácí elektrické sítě.
- Stiskněte tlačítko zapnutí/vypnutí (4). Kontrolka signalizující připravenou páru (6) se rozsvítí MODŘE a po několika sekundách ČERVENĚ, což znamená, že kotel je připraven k provozu. [Obr. D1]
- Opřete nohu o kartáč (8) a zatáhněte za rukojeť (1) směrem k sobě pro naklonění parního mopu. [Obr. D2]
- Pro produkci páry stiskněte krátce tlačítko páry „steam mop“ (2). [Obr. D3]
- ⚠ NEVYDÁVEJTE páru příliš často, abyste zabránili nadměrnému smáčení povrchu, který chcete vyčistit.
- ⚠ NEPOUŽÍVEJTE nadměrné množství páry při čištění koberců/kobereček.

## CZ

- Pára potřebuje několik sekund k proniknutí skrz čisticí utěrku.
- Čistíte povrch s přístrojem nakloněným asi na 45°. [Obr. D4]
- Před vyjmutím podpory na koberce (9) vypněte parní mop tlačítkem zapnutí/vypnutí (4) a nechte vychladnout.
- Chcete-li odstranit podporu na koberce/koberečky (9), položte jednu nohu na ikonu ve tvaru stopy a zvedněte parní mop pro uvolnění kartáče (8) z podpory na koberce/koberečky (9). [Obr. D8]

### POUŽITÍ PARNÍHO ČISTIČE JAKO MULTIFUNKČNÍ ZAŘÍZENÍ



**UPOZORNĚNÍ: Vždy vypněte přístroj před vyjmutím multifunkčního parního čističe od nosné konstrukce nebo před připojením/odpojením jakéhokoli příslušenství.**



#### **UPOZORNĚNÍ: NEBEZPEČÍ POPÁLENÍ**

**Parní tryska parního čističe, flexibilní hadice (16l) a příslušenství (16) se zahřívají během používání. Nechte spotřebič a veškeré příslušenství vychladnout předtím, než jej namontujete/demontujete.**

- Stiskněte tlačítko pro uvolnění parního čističe (3) a lehce zvedněte ruční parní čistič, abyste jej uvolnili z nosné konstrukce. [Obr. E1]
- Zasuňte flexibilní hadici (16l) na parní trysku až na doraz tak, aby tlačítko pro uvolnění bylo obráceno směrem dolů. [Obr. E2]
- Vyberte jedno z příslušenství (16) [Obr. E3], které chcete použít.
- Aplikujte jej na parní trysku na konci flexibilní hadice (16l).
- Pro správnou montáž zarovnejte pojistné jazýčky na flexibilní hadici s jazýčky v hrdlu příslušenství. Zatláče příslušenství na flexibilní hadici (16l) a otočte jím ve směru hodinových ručiček, dokud nezapadne do svého sedla. [Obr. E4]
- Pouze flexibilní hadice (16l) se může aplikovat přímo na trysku páry ručního parního čističe. Veškeré ostatní příslušenství musí být připojené k flexibilní hadici, aby se mohlo používat.



⊘ NEAPLIKUJTE příslušenství přímo na parní trysku ručního parního čističe.

- Připojte napájecí kabel (11) do domácí elektrické sítě.
- Stiskněte tlačítko zapnutí/vypnutí (4). Kontrolka signalizující připravenou páru (6) se rozsvítí MODŘE a po několika sekundách ČERVENĚ, což znamená, že kotel je připraven k provozu. [Obr. [E5]
- Pro produkci páry stiskněte krátce tlačítko páry „steam mop“ (5). [Obr. E6]
- ⊘ NEVYDÁVEJTE páru příliš často, abyste zabránili nadměrnému smáčení povrchu, který chcete vyčistit.

### POUŽITÍ RŮZNÉHO PŘÍSLUŠENSTVÍ 16:

- Pouze flexibilní hadice (16l) se může aplikovat přímo na trysku páry ručního parního čističe. Veškeré ostatní příslušenství musí být připojené k flexibilní hadici, aby se mohlo používat.



⊘ Neaplikujte příslušenství přímo na parní trysku ručního parního čističe.

- ⊘ Zavřete tekoucí vodu, pokud čistíte kolem kohoutků/sprchy/vany.
- ⊘ NEPOUŽÍVEJTE v pecích, na povrchu pecí nebo roštů, pokud jsou ještě horké. Nechte vychladnout při okolní teplotě.

### ZÚŽENÁ PARNÍ HUBICE NA FLEXIBILNÍ HADICI (16l)



- Pro odstranění a rozpuštění zbytků mýdla z van a sprchových koutů a ze spár mezi obklady v koupelně a kuchyni. [Obr. F1]



**VELKÝ (16A) a MALÝ (16B) PLASTOVÝ KARTÁČ**

- Pro odstranění odolných skvrn z dlaždic, dřezů, varných desek. [Obr. F2]

**KOVOVÝ KARTÁČ (16C)**

- Pro čištění tvrdých povrchů, velmi znečištěných roštů pecí nebo neelektrických BBQ, avšak pouze po jejich vyjmutí ze zařízení a vychladnutí.
-  NEČISTĚTE rošty uvnitř elektrických pecí a elektrických BBQ.
-  NEČISTĚTE mřížky, dokud jsou ještě teplé.
-  NEPOUŽÍVEJTE na choulostivých površích a tkaninách.

**KARTÁČ NA SPÁRY (16D)**

- K čištění spár mezi dlaždicemi. [Obr. F4]

**KARTÁČ S PRODLOUŽENÍM (16E)**

- Pro dosažení obtížných bodů (například kolem kohoutků). [Obr. F5]

**STĚRKOVÝ KARTÁČ (16F)**

- Pro odstranění suchých nečistot, jako zbytky na trouby, hrnce a pracovních ploch. [Obr. F6]

**KARTÁČ NA SKLO/ČALOUNĚNÍ (16G a 16H)**

- Pro čištění oken, sprch, dlaždic a zrcadel. [Obr. F7]
- Pripneďte utěrku z tkaniny (16H) ke kartáči na sklo (16G) pro použití na čalounění a oděvech. [Obr. F8]

**ÚDRŽBA A UCHOVÁVÁNÍ**

Před čištěním nebo údržbou přístroje a v případě jeho nečinnosti pokaždé odpojte zástrčku přístroje z napájecího elektrického okruhu.



**UPOZORNĚNÍ: NEBEZPEČÍ POPÁLENÍ**  
Nechte výrobek vychladnout před čištěním.

Po použití výrobku se doporučuje zcela vyprázdnit zbytkovou vodu, pokud se nebude používat delší dobu.

Uchovávejte výrobek mimo dosah dětí na chladném a suchém místě.

Vyčistěte vnější jednotky měkkou utěrkou lehce navlhčenou ve vodě. Nepoužívejte abrazivní prostředky, alkohol, rozpouštědla nebo podobné výrobky, protože povrch přístroje se může trvale poškodit.

Pro čištění s použitím utěrky z mikrovlákn (16L) a utěrky z tkaniny (16H) postupujte podle pokynů na etiketě příslušného hadříku.

**LIKVIDACE**

Podle čl. 26 legislativního nařízení ze dne 14. března 2014 č. 49 "Provádění směrnice 2012/19/EU o odpadech elektrických a elektronických zařízeních (OEEZ)" symbol přeškrtnuté popelnice na přístroji, nebo na jeho obalu znamená, že na konci své životnosti musí být výrobek shromažďován odděleně od ostatních odpadů.



Uživatel musí proto odevzdat přístroj na konci jeho životnosti do příslušných středisek pro separovaný sběr elektrického a elektronického odpadu.

Jako alternativa k individuálnímu spravování odpadu lze přinést zařízení, které chcete zlikvidovat, prodejci při zakoupení nového ekvivalentního zařízení.

U prodejců elektronických výrobků s prodejní plochou nejméně 400 m<sup>2</sup> lze také přinést zdarma, bez povinnosti zakoupení, elektronické výrobky k likvidaci s rozměry menšími než 25 cm.

Adekvátní separovaný sběr nepoužívaných přístrojů pro následnou recyklaci, zpracování a ekologicky šetrné odstraňování napomáhá předcházet negativním vlivům na životní prostředí a zdraví a podporuje opětovné použití a/nebo recyklaci materiálů, ze kterých se zařízení skládá.

## SERVISNÍ SLUŽBA A ZÁRUKA

Záruka na přístroj platí po dobu dvou let od data dodání. Je platné datum uvedené na účtence/faktuře (za předpokladu, že jsou jasně čitelné); v opačném případě pouze tehdy, může-li kupující prokázat, že dodávka byla provedena později.

V případě vady výrobku, existující před dnem doručení, společnost IMETEC zaručuje opravu nebo výměnu přístroje bez jakéhokoliv poplatku, pokud jedno z těchto dvou nápravných opatření není nepoměrné ve srovnání s druhým. Kupující je povinen oznámit servisnímu středisku společnosti IMETEC vadu do dvou měsíců od jejího zjištění.

Záruka se nevztahuje na všechny části, které mohou být vadné v důsledku:

- a. Poškození při přepravě nebo náhodných pádů,
- b. Nesprávné instalace nebo nevhodného elektrického systému,
- c. Opravy či úpravy provedené nepovolanou osobou,
- d. Chybějící nebo nesprávné údržby a čištění,
- e. Jedná-li se o výrobek a/nebo jeho části podléhající opotřebení a/nebo spotřební materiál,
- f. Nedodržení pokynů pro provoz přístroje, nedbalosti nebo neopatrného zacházení.

Výše uvedený seznam slouží jako příklad a není vyčerpávající, jelikož tato záruka se také nevztahuje na všechny ty případy,  **kdy nelze prozkoumat výrobní vady**  přístroje.

Ze záruky jsou také vyloučeny všechny případy nesprávného použití přístroje a případy profesionálního použití.

Společnost IMETEC nenese žádnou zodpovědnost za případné škody, které mohou mít přímý či nepřímý dopad na osoby, předměty a zvířata v důsledku nedodržení všech pokynů uvedených v „Příručce pokynů a upozornění“, pokud jde o instalaci, použití a údržbu.

Tímto nejsou dotčeny jakékoli smluvní závazky vůči prodávajícímu.

### Způsoby asistence

Oprava přístroje musí být prováděna autorizovaným servisním střediskem společnosti IMETEC. Vadný přístroj, pokud se na něj vztahuje záruka, musí být zaslán do servisního střediska spolu s potvrzením, které prokazuje datum prodeje nebo dodávky.

**IMETEC**  
www.imetec.com

Tenacta Group S.p.A. Via Piemonte 5/11 24052 Azzano S. Paolo (BG) ITALY  
Tel. +39.035.688.111 Fax +39.035.320.149

MIO01941  
0515 (MMYY)