



MANUALE UTENTE

ProLite

LCD Monitor

ProLite XUB2293HS
ProLite XU2293HS

Grazie per aver scelto un prodotto iiyama.

Vi raccomandiamo di dedicare alcuni minuti alla lettura di questo manuale prima di installare ed accendere questo prodotto. Mantenete questo manuale in un posto sicuro per futuri utilizzi.

ITALIANO



MARCHIO CE DICHIARAZIONE DI CONFORMITA'

Questo monitor LCD è conforme ai requisiti della CE/UE Direttiva 2014/30/UE "Direttiva EMC", 2014/35/UE "Direttiva Bassa Tensione", 2009/125/CE, "Direttiva ErP" e 2011/65/UE "Direttiva RoHS". Il elettro-sensibilità magnetica è stato scelto ad un livello che consente il funzionamento in aree residenziali, commerciali e industriali locali e piccole imprese, sia all'interno che all'esterno degli edifici. Ogni luogo di funzionamento è caratterizzato dal locale sistema di alimentazione pubblico a bassa tenzione.

IYAMA CORPORATION: Wijkermeerstraat 8, 2131 HA Hoofddorp, The Netherlands

Modello Numero. : PL2293H



Raccomandiamo di riciclare i prodotti usati. Contattate il vostro rivenditore o un centro assistenza iiyama. Le informazioni relative sono disponibili via internet all'indirizzo: <https://iiyama.com>. Potete accedere direttamente alla web page di diverse nazioni.

- Ci riserviamo il diritto di modificare le specifiche senza preavviso.
- Tutti i marchi registrati presenti in questo manuale sono di proprietà dei loro rispettivi titolari.
- In qualità di Partner ENERGY STAR®, iiyama ha determinato che questo prodotto è conforme alle direttive ENERGY STAR® per il risparmio energetico.
- Questo prodotto si qualifica per ENERGY STAR® nell'impostazione "predefinite di fabbrica" e questa è l'impostazione in cui verrà raggiunto il risparmio energetico. La modifica delle impostazioni predefinite dell'immagine o l'abilitazione di altre funzioni aumenterà il consumo energetico che potrebbe superare i limiti necessari per ottenere la certificazione ENERGY STAR®.
- Numero di registrazione EPREL XUB2293HS-B5 : 1370348, XU2293HS-B5 : 1370002

INDICE

| | |
|---|----|
| PER LA VOSTRA SICUREZZA | 1 |
| PRECAUZIONI DI SICUREZZA..... | 1 |
| NOTA SPECIALI SUL MONITOR LCD..... | 3 |
| SERVIZIO CLIENTI..... | 3 |
| PULIZIA..... | 3 |
| PRIMA DI UTILIZZARE IL MONITOR | 4 |
| CARATTERISTICHE | 4 |
| CONTROLLARE IL CONTENUTO DELL'IMBALLO..... | 4 |
| USARE BRACCIO O STAND..... | 5 |
| MONTAGGIO E SMONTAGGIO SUPPORTO : ProLite XUB2293HS.. | 7 |
| MONTAGGIO E SMONTAGGIO SUPPORTO : ProLite XU2293HS.. | 8 |
| CONTROLLO E CONNESSIONI : ProLite XUB2293HS..... | 9 |
| CONTROLLO E CONNESSIONI : ProLite XU2293HS..... | 10 |
| COLLEGARE IL VOSTRO MONITOR : ProLite XUB2293HS..... | 11 |
| COLLEGARE IL VOSTRO MONITOR : ProLite XU2293HS..... | 12 |
| SCOLLEGARE IL VOSTRO MONITOR..... | 13 |
| SETTAGGI COMPUTER..... | 13 |
| REGOLAZIONE DELL'ALTEZZA E DELL'ANGOLO DI VISUALIZZAZIONE : ProLite XUB2293HS | 14 |
| REGOLAZIONE DELL'ANGOLO DI VISUALE : ProLite XU2293HS... | 15 |
| UTILIZZO DEL MONITOR..... | 16 |
| REGOLAZIONE CONTENUTI MENU..... | 17 |
| FUNZIONE STANDBY | 24 |
| RISOLUZIONE DEI PROBLEMI..... | 25 |
| INFORMAZIONI SUL RICICLAGGIO..... | 26 |
| APPENDICE..... | 27 |
| SPECIFICHE : ProLite XUB2293HS-B5 | 27 |
| SPECIFICHE : ProLite XU2293HS-B5..... | 28 |
| DIMENSIONI : ProLite XUB2293HS | 29 |
| DIMENSIONI : ProLite XU2293HS..... | 29 |
| FREQUENZE CONFORMI..... | 30 |

PER LA VOSTRA SICUREZZA

PRECAUZIONI DI SICUREZZA

ATTENZIONE

INTERROMPETE L'UTILIZZO DEL MONITOR AL VERIFICARSI DI PROBLEMATICHE

Se notate qualcosa di anormale come ad esempio fumo o rumori anomali, staccate il monitor e contattate immediatamente un rivenditore iiyama o un centro assistenza. Ulteriori utilizzi potrebbero essere pericolosi e causa di incendio o scosse elettriche.

NON RIMUOVERE MAI L'INVOLUCRO

Circuiti ad alto voltaggio sono all'interno del monitor. Rimuovere l'involucro potrebbe esporvi a pericoli.

NON INSERITE ALCUN OGGETTO ALL'INTERNO DEL MONITOR

Non inserite alcun oggetto e nessun liquido all'interno del monitor. staccate il monitor e contattate immediatamente un rivenditore iiyama o un centro assistenza. Ulteriori utilizzi potrebbero essere pericolosi e causa di incendio o scosse elettriche.

INSTALLATE IL MONITOR SU UNA SUPERFICIE PIATTA E STABILE

In caso di caduta accidentale il monitor potrebbe causare dei danni.

NON UTILIZZATE IL MONITOR IN PRESENZA DI LIQUIDI

Non utilizzare il monitor in presenza di liquidi che potrebbero causare incendi o scosse elettriche.

UTILIZZATE IL MONITOR CON LA SUA SPECIFICA FONTE DI ALIMENTAZIONE

Assicuratevi di utilizzare il monitor con il suo specifico alimentatore. L'uso di un voltaggio incorretto causerà malfunzionamenti e potrebbe causare incendi o scosse elettriche.

PROTEGGETE I CAVI

Non tirate o storcete alcun cavo collegato al monitor. Non posizionate il monitor e alcun peso sui cavi. I cavi se danneggiati potrebbero causare incendi o scosse elettriche.

CONDIZIONI METEOROLOGICHE AVVERSE

E' consigliabile non utilizzare il monitor durante forti temporali. Continui sbalzi di alimentazione potrebbero causare malfunzionamenti. E' inoltre consigliato di non toccare la presa elettrica durante tali circostanze.

PRECAUZIONI

INSTALLAZIONE

Non installare il monitor in ambienti con forti sbalzi di temperatura oppure in presenza di forte umidità, polvere o fumo. Questo potrebbe causare danni. Evitate di esporre il monitor ai raggi diretti del sole.

NON POSIZIONARE IL MONITOR IN POSIZIONI AZZARDATE

Il monitor potrebbe cadere se non correttamente posizionato. Assicuratevi di non posizionare alcun oggetto pesante sul monitor e che tutti i cavi siano correttamente posizionati.

MANTENETE UNA BUONA VENTILAZIONE

Prese d'aria sono predisposte per prevenire il surriscaldamento. Coprire tali prese potrebbe causare un danno. Per consentire una adeguata circolazione d'aria posizionate il monitor ad almeno 10cm dal muro. Non rimuovete la base del monitor. Quando si rimuove il supporto di inclinazione, le fessure di ventilazione sul lato posteriore del monitor possono essere ostruite. Questo può surriscaldare il monitor e può causare incendi o danni. Assicuratevi di consentire una ventilazione sufficiente quando si rimuove il supporto di inclinazione.

SCONNETTERE I CAVI QUANDO MUOVETE IL MONITOR

Quando muovete il monitor spegnete il pulsante di avvio, sconnettete l'alimentazione ed i cavi di segnale. Il non rispetto di tali precauzioni potrebbe causare danni.

STACCARE IL MONITOR

Se il monitor viene lasciato inutilizzato per un lungo periodo è consigliabile staccare i cavi per evitare possibili danni.

IMPUGNATE LA PRESA QUANDO STACCATE I CAVI

I cavi di alimentazione e di segnale devono sempre essere staccati dalla propria presa e non dal cavo stesso.

NON TOCCATE LE PRESE CON LE MANI BAGNATE

Staccare o inserire un cavo con le mani bagnate può causare una scossa elettrica.

QUANDO INSTALLATE IL MONITOR SUL PC

Assicuratevi che il PC sia robusto abbastanza per sostenere il peso del monitor.

ATTENZIONE ALLE MANI E ALLE DITA !

- Una particolare attenzione è richiesta per non schiacciare le dita o le mani quando si modifica l'altezza o l'angolo di inclinazione del monitor.
- Pericolo di ferirsi se non viene prestata attenzione durante la regolazione in altezza del monitor. (Solo per modello regolabile in altezza.)

OSSERVAZIONE 24/7

Questo prodotto non è specificamente progettato per 24/7 utilizzo in tutti gli ambienti.

NOTA PER MONTAGGIO A PARETE

Questo prodotto non è stato progettato per applicazioni tipo Digital Signage (cartellonistica elettronica) per montaggio a parete.

ALTRO

RACCOMANDAZIONI ERGONOMICHE

Per evitare affaticamento alla vista non utilizzare il monitor in presenza di uno sfondo luminoso oppure in un ambiente buio. Per un ottimo confort il monitor dovrebbe rimanere appena sotto il vostro centro occhi e circa 40-60 lontano dagli occhi. Sono raccomandati 10 minuti di pausa ogni ora per evitare problemi alla vista.

NOTA SPECIALI SUL MONITOR LCD

I seguenti casi sono da ritenersi normali e non indicano una problematica al monitor LCD.

NOTA

- Quando accendete il monitor l'immagine potrebbe non corrispondere all'area visiva a causa del computer in uso. In questo caso regolate la corretta posizione d'immagine.
- Si può riscontrare una luminosità irregolare a seconda del motivo dell'immagine in uso.
- Grazie alla natura dell'LCD una retroimmagine della schermata precedente può rimanere impressa quando l'immagine è visualizzata per molto tempo. In questo caso un ripristino avviene modificando l'immagine o scollegando l'alimentazione per alcune ore.

SERVIZIO CLIENTI

NOTA

- Se dovete restituire l'unità per assistenza e l'imballo originale risulta essere manomesso o mancante, contattate il Vs. Rivenditore o il centro assistenza iiyama.

PULIZIA

ATTENZIONE

- Se rovesciate del liquido sul monitor durante la pulizia staccate immediatamente l'alimentazione e contattate il Vs. Rivenditore o il centro assistenza iiyama.

PRECAUZIONI

- Per ragioni di sicurezza spegnete il monitor e staccate l'alimentazione prima di pulire.

NOTA

- Non graffiare lo schermo con oggetti rigidi ed abrasivi.
- Non usare mai uno dei seguenti solventi. Questi potrebbero causare danni all'involucro ed allo schermo:

| | | |
|----------------|-----------------------|---------------------------|
| Solventi | Spray-tipo più pulito | Benzina |
| Paste abrasive | Cera | Solventi acidi o alcalini |
- L'involucro a contatto per lungo tempo con elementi di plastica o gomma potrebbe degenerarsi o perdere la sua colorazione.

INVOLUCRO Pulire con un panno umido di un detergente non aggressivo quindi asciugare con un panno asciutto.

SCHERMO LCD E' raccomandabile effettuare una pulizia periodica con un panno morbido asciutto. Non usare carta perchè potrebbe danneggiare lo schermo LCD.

PRIMA DI UTILIZZARE IL MONITOR

CARATTERISTICHE

- ◆ Supporta risoluzioni fino a 1920 × 1080
- ◆ Alto Contrasto 1000:1 (Tipico), Disponibile funzione Adv. Contrast / Luminosità 250 cd/m² (Tipico)
- ◆ Tempo di risposta rapido 3ms (Grigio a grigio)
- ◆ Senza sfarfallio
- ◆ Riduttore luce Blu
- ◆ Digital Character Smoothing
- ◆ Set-up automatico
- ◆ Altoparlanti Stereo
2 × 1W Altoparlanti Stereo
- ◆ Conforme a ENERGY STAR[®]
- ◆ Funzione standby
- ◆ VESA Mounting Standard (100mm×100mm) Compliant
- ◆ Foro per blocco di sicurezza

CONTROLLARE IL CONTENUTO DELL'IMBALLO

I seguenti accessori sono inclusi nell'imballo. Controllate che siano tutti presenti. Se qualcosa risulta mancante o danneggiato contattate per favore il Vs. Rivenditore o il centro assistenza iiyama.

- | | | |
|--|---------------------|---|
| ■ Cavo di alimentazione * ¹ | ■ Cavo HDMI | ■ Base del supporto con una vite * ² |
| ■ Base del supporto * ³ | ■ Collo di supporto | ■ Cacciavite * ² |
| ■ Safety Guide | ■ Quick Start Guide | |

PRECAUZIONI

*¹ Il rating del cavo di alimentazione incluso in 120V è di 10A/125V. Se state usando un alimentatore con un rating più alto dovete usare un cavo con rating 10A/250V. La garanzia non risponde per problemi causati dall'utilizzo di un cavo non fornito dal produttore.

Deve essere usato un cavo di alimentazione maggiore p uguale a H05VVVF, 3G, 0,75mm².

*² Accessori per ProLite XUB2293HS

*³ Accessori per ProLite XU2293HS

USARE BRACCIO O STAND

PRECAUZIONI

- Prima di installare verificate che il muro, il soffitto o braccio del desktop sia sufficientemente robusto per sostenere il peso del monitor e delle staffe di fissaggio.
- Intervallo di regolazione dell'angolo :
23 gradi verso l'alto e di 5 gradi verso il basso

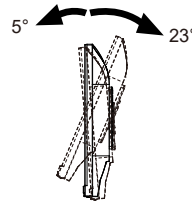

< BRACCIO DEL MONITOR O SUPPORTO DEL BRACCIO >

PRECAUZIONI

Quando si utilizza il montaggio a parete, verificare gli spessori della fase di montaggio. Serrare le viti M4 (4 pezzi) la cui lunghezza "L" è di 7 mm, per fissare il monitor alla staffa di montaggio. Una vite più lunga può provocare scosse elettriche o danni per il rischio di venire a contatto con parti elettriche all'interno del monitor.

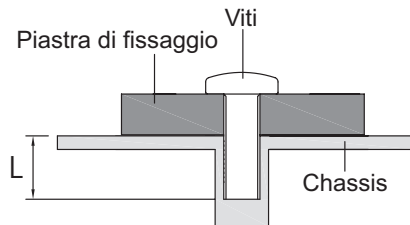

[ROTAZIONE DELLO SCHERMO]

• ProLite XUB2293HS

Disegnato per essere compatibile in uso orizzontale e verticale.

È richiesta una scheda video capace di adattare l'immagine in posizione verticale.

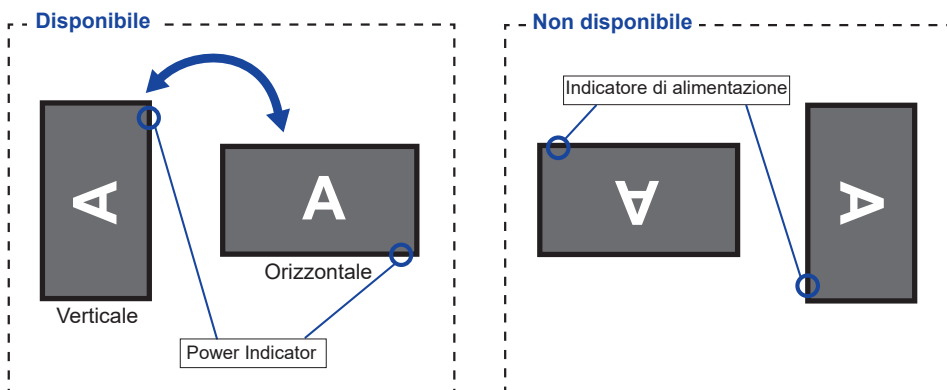

Con Supporto:

NOTA

- Regolazione dell'altezza prima della rotazione del pannello.
- Il tentativo di ruotare forzatamente il pannello senza regolare l'altezza del supporto può causare danni al pannello o al supporto.

• ProLite XU2293HS

Disegnato per essere compatibile in uso orizzontale.

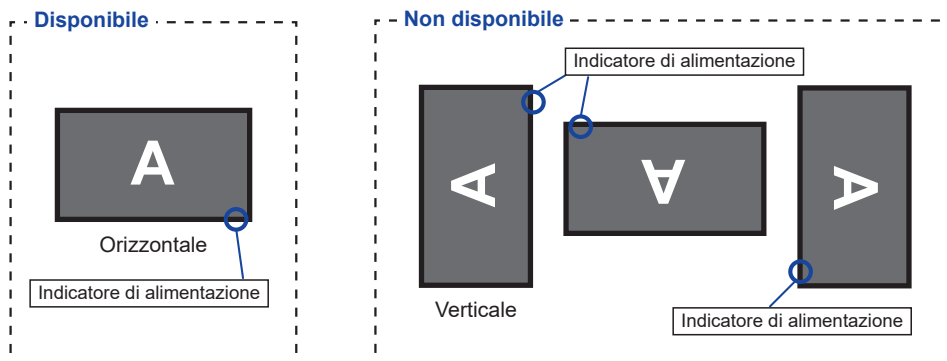

PRECAUZIONI

- Mettere il monitor su una superficie stabile. Il monitor può causare lesioni o danni se cade.
- Non far subire forti impatti al monitor. Può causare danni.
- Scollegare il monitor prima della rimozione o installazione per evitare scosse elettriche o danni.

<Installazione>

- ① Mettere un pezzo di panno morbido sul tavolo per evitare che il monitor si graffi . Posizionare il monitor su un tavolo con la parte anteriore rivolta verso il basso.
- ② Installare il Collo di supporto sul monitor e quindi serrare la "Vite a serraggio manuale" con il cacciavite in dotazione per fissarli.

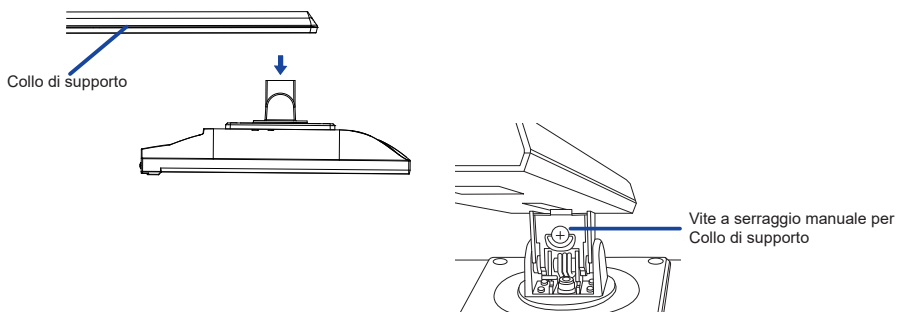

- ③ Installare la Base sul Collo di supporto e quindi serrare la "Vite a serraggio manuale" per fissarli.

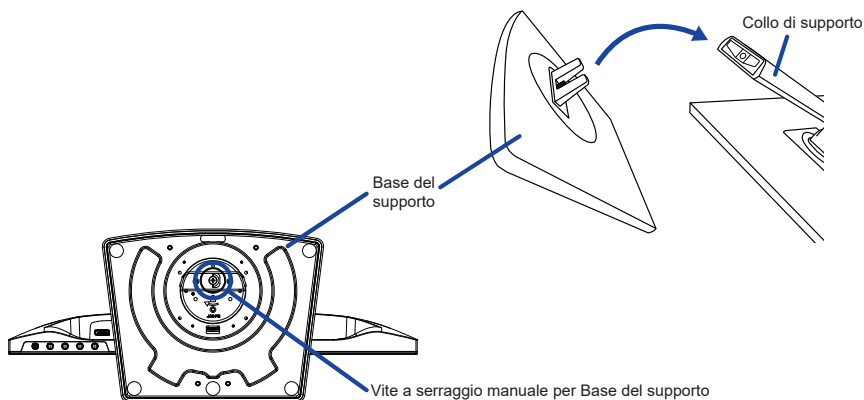

<Removal>

- ① Mettere un pezzo di panno morbido sul tavolo per evitare che il monitor si graffi . Posizionare il monitor su un tavolo con la parte anteriore rivolta verso il basso.
- ② Allentare la "Vite a serraggio manuale" per rimuovere la Base del supporto dal Collo di supporto.
- ③ Allentare la "Vite a serraggio manuale" con il cacciavite in dotazione per rimuovere il Collo di supporto dal monitor.

PRECAUZIONI

- Mettere il monitor su una superficie stabile. Il monitor può causare lesioni o danni se cade.
- Non far subire forti impatti al monitor. Può causare danni.
- Scollegare il monitor prima della rimozione o installazione per evitare scosse elettriche o danni.

<Installazione>

- ① Mettere un pezzo di panno morbido sul tavolo per evitare che il monitor si graffi. Posizionare il monitor su un tavolo con la parte anteriore rivolta verso il basso.
- ② Trattenete il monitor e spingete il Collo di supporto fino a quando non scatta.
- ③ Installare la Base del supporto sulla Collo di supporto.

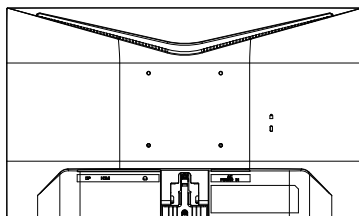

Collo di supporto

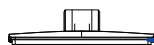

Base del supporto

<Rimozione>

- ① Mettere un pezzo di panno morbido sul tavolo per evitare che il monitor si graffi. Posizionare il monitor su un tavolo con la parte anteriore rivolta verso il basso.
- ② Continuare a premere i Ganci verso l'interno per estrarre la Base del supporto.
- ③ Premere il Gancio per rimuovere il Collo di supporto del monitor.

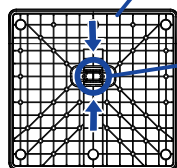
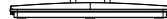
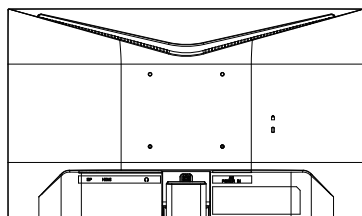

Ganci

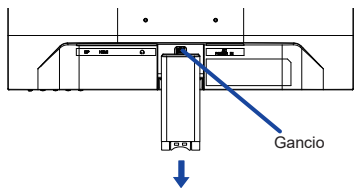

Gancio

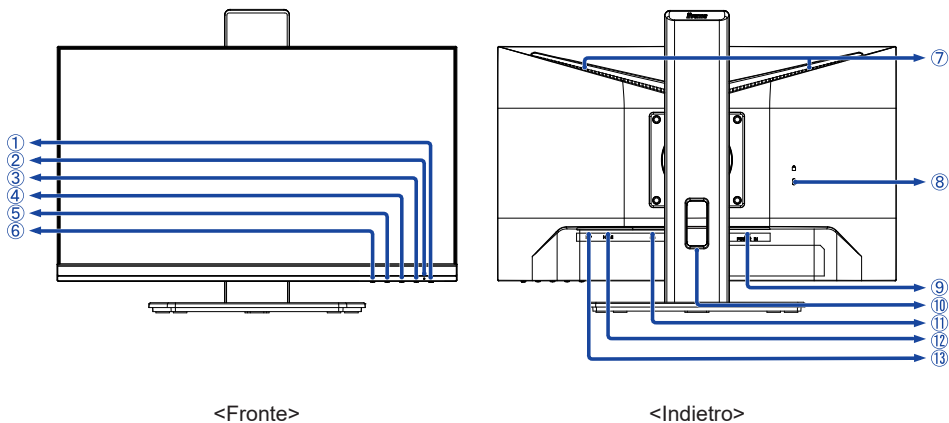

① Tasto accensione ()

② Indicatore di alimentazione

NOTA Blue: Funzionamento normale
Arancio: Modalità standby

③ Tasto Menu (MENU)

④ Tasto Su / Volume ( / )*

⑤ Tasto Giù / ECO ( / )*

⑥ Tasto Selezione del segnale / Uscita (INPUT / EXIT)*

⑦ Altoparlanti

⑧ Foro per blocco di sicurezza

NOTA È possibile fissare una serratura di sicurezza e per evitare che il monitor venga rimosso senza la vostra autorizzazione.

⑨ Connettore CA (~ : Corrente alternata) (AC POWER IN)

⑩ Foro cavi





⑪ Connettore per cuffie ()

⑫ Connettore HDMI (HDMI)

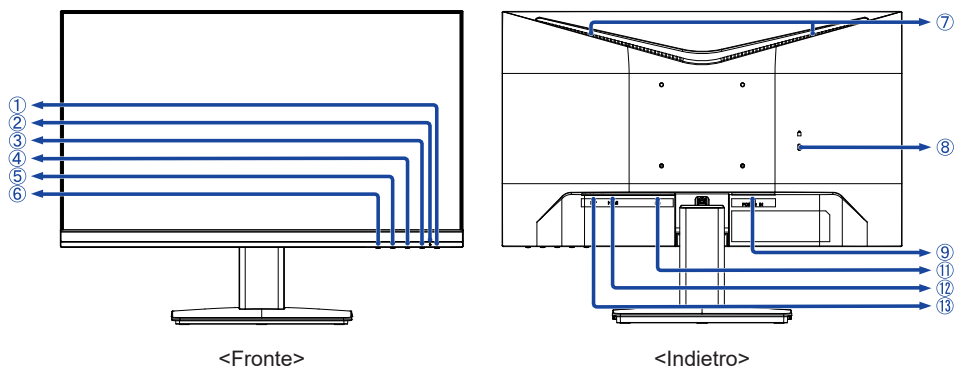

⑬ Connettore DisplayPort (DP)

* È possibile saltare le voci di menu e visualizzare direttamente una schermata di impostazione delle opzioni o una scala di regolazione.



- ① Tasto accensione ()
- ② Indicatore di alimentazione
NOTA Blue: Funzionamento normale
 Arancio: Modalità standby
- ③ Tasto Menu (MENU)
- ④ Tasto Su / Volume ( / )*
- ⑤ Tasto Giù / ECO ( / )*
- ⑥ Tasto Selezione del segnale / Uscita (INPUT / EXIT)*

- ⑦ Altoparlanti
- ⑧ Foro per blocco di sicurezza
NOTA È possibile fissare una serratura di sicurezza e per evitare che il monitor venga rimosso senza la vostra autorizzazione.

- ⑨ Connettore CA ( : Corrente alternata) (AC POWER IN)
- ⑩ Connettore per cuffie ()
- ⑪ Connettore HDMI (HDMI)
- ⑫ Connettore DisplayPort (DP)

* È possibile saltare le voci di menu e visualizzare direttamente una schermata di impostazione delle opzioni o una scala di regolazione.

COLLEGARE IL VOSTRO MONITOR : ProLite XUB2293HS

- ① Assicuratevi che sia il computer che il monitor siano spenti.
- ② Connettere il computer al monitor con apposito cavo di segnale video.
- ③ Connettere prima il cavo di alimentazione al monitor e poi all'alimentatore.
- ④ Accendere il monitor ed il computer.

NOTA

- Si prega di confermare che il sistema di distribuzione nell'installazione dell'edificio deve fornire l'interruttore automatico da 120/240V, 20A (massimo).
- Il cavo segnale video usato per connettere il monitor al computer può variare a seconda del computer usato. Una connessione errata può causare seri problemi ad entrambi gli apparecchi. Il cavo fornito con il monitor si riferisce ad una connessione standard. Se è richiesta una connessione speciale contattate il Vs. rivenditore o iiyama.
- Assicuratevi di stringere le viti di fissaggio manuali per ogni cavo di segnale.
- Apparecchiature di classe I tipo A devono essere alla terra.
- La presa deve essere posizionata vicino all'apparecchio e deve essere facilmente accessibile.
- Un'eccessiva pressione sonora nelle cuffie può causare danni all'udito.

[Esempio di connessione]

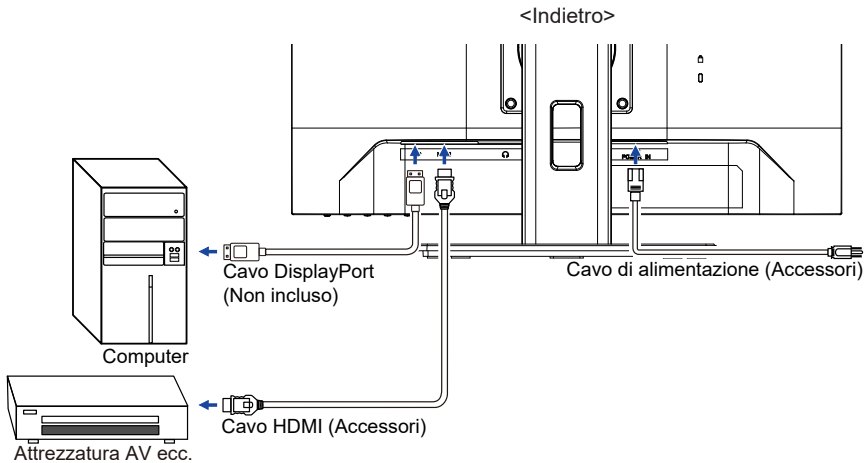

[Raccogliere cavi]

Inserire i cavi attraverso il Foro cavi per raggrupparli.

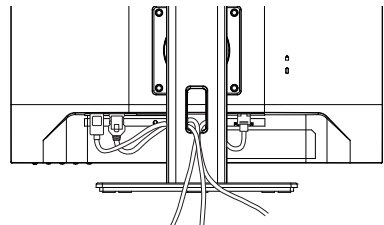

COLLEGARE IL VOSTRO MONITOR : ProLite XU2293HS

- ① Assicuratevi che sia il computer che il monitor siano spenti.
- ② Connettere il computer al monitor con apposito cavo di segnale video.
- ③ Connettere prima il cavo di alimentazione al monitor e poi all'alimentatore.
- ④ Accendere il monitor ed il computer.

NOTA

- Si prega di confermare che il sistema di distribuzione nell'installazione dell'edificio deve fornire l'interruttore automatico da 120/240V, 20A (massimo).
- Il cavo segnale video usato per connettere il monitor al computer può variare a seconda del computer usato. Una connessione errata può causare seri problemi ad entrambi gli apparecchi. Il cavo fornito con il monitor si riferisce ad una connessione standard. Se è richiesta una connessione speciale contattate il Vs. rivenditore o iiyama.
- Assicuratevi di stringere le viti di fissaggio manuali per ogni cavo di segnale.
- Apparecchiature di classe I tipo A devono essere alla terra.
- La presa deve essere posizionata vicino all'apparecchio e deve essere facilmente accessibile.
- Un'eccessiva pressione sonora nelle cuffie può causare danni all'udito.

[Esempio di connessione]

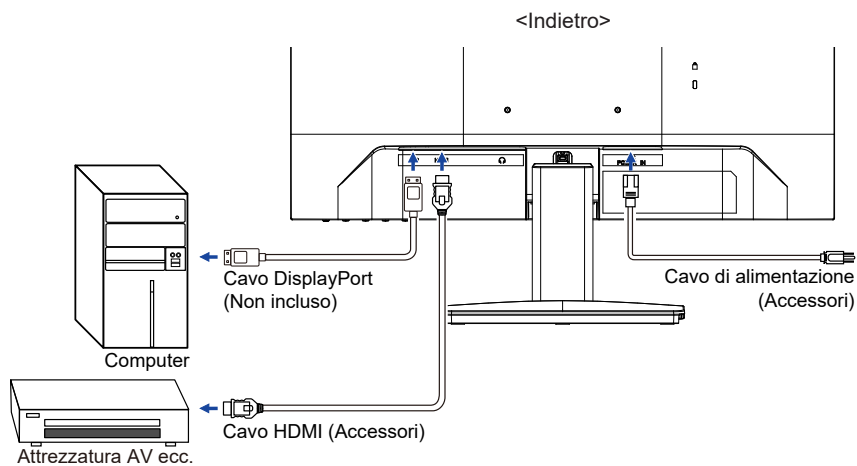

SCOLLEGARE IL VOSTRO MONITOR

- ① Assicuratevi che sia il computer che il monitor siano spenti.
- ② Scollegare prima l'alimentazione e poi il cavo di alimentazione del monitor.
- ③ Scollegare il cavo di segnale video dal computer verso il monitor.

SETTAGGI COMPUTER

■ Segnali di frequenza

Cambiare le frequenze desiderate come da pagina 30: FREQUENZE CONFORMI.

REGOLAZIONE DELL'ALTEZZA E DELL'ANGOLO DI VISUALIZZAZIONE : ProLite XUB2293HS

- Per una visualizzazione ottimale si consiglia di posizionarsi direttamente di fronte all'intera superficie del monitor, quindi regolare il monitor, altezza e inclinazione alle proprie preferenze.
- Mantenere il supporto in modo che il monitor non cada quando si modifica l'altezza o l'angolo del monitor.
- È possibile regolare l'altezza fino a 150mm, angolo di 45° a destra e a sinistra, 23° verso l'alto e di 5° verso il basso.

NOTA

- Non toccare lo schermo LCD quando si modifica l'altezza o l'angolo. Si possono causare danni o rompere il display a cristalli liquidi.
- Particolare attenzione è richiesta per non schiacciare le dita o le mani quando si modifica l'altezza o l'angolo di inclinazione.
- Agire con cautela per evitare di schiacciarsi le dita tra il monitor e la scrivania durante la regolazione in altezza.

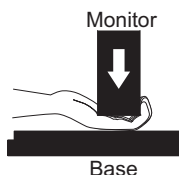
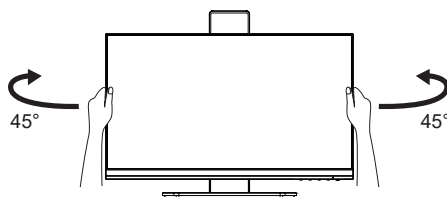
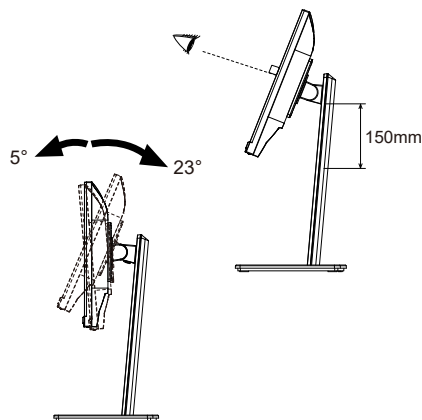

REGOLAZIONE DELL'ANGOLO DI VISUALE : ProLite XU2293HS

- Per una visualizzazione ottimale si consiglia di esaminare l'intera superficie del monitor.
- Mantenere il supporto in modo che il monitor non cada quando si modifica l'angolo del monitor.
- È possibile regolare l'angolo fino a 20° verso l'alto, 5° verso il basso.
- Al fine di garantire una sana e rilassante posizione del corpo quando si utilizza il monitor, si consiglia che l'angolo non debba superare i 10°. Regolare l'angolazione del monitor a proprio piacimento.

NOTA

- Non toccare lo schermo LCD quando si modifica l'angolo. Si possono causare danni o rompere il display a cristalli liquidi.
- Particolare attenzione è richiesta per non schiacciare le dita o le mani quando si modifica l'angolo di inclinazione.

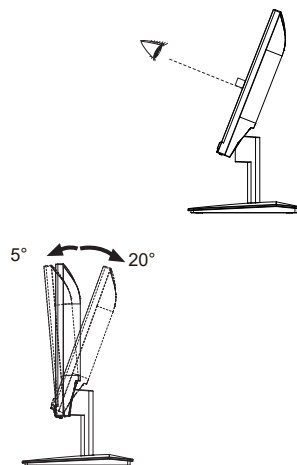

UTILIZZO DEL MONITOR

Per un'immagine ottimale il tuo monitor iiyama è stato presettato dal fabbricante con le opzioni mostrate a pag. 30. Potete regolare l'immagine seguendo le operazioni mostrate di seguito.

- 1 Premete il tasto **MENU** per avviare la funzione **OSD**. Ci sono ulteriori sotto Menu attivabili tramite i tasti ◀/▶.



- 2 Selezionare il sotto Menu che volete operare. Premere il tasto **MENU** per aprire la pagina. Quindi usare i tasti ◀/▶ per selezionare.
- 3 Premere nuovamente il tasto **MENU**. Usate i tasti ◀/▶ per le appropriate regolazioni e settaggi.
- 4 Premere il tasto **EXIT** per abbandonare il menù. I settaggi effettuati verranno automaticamente salvati.

Per esempio, per settare il posizionamento in verticale OSD, selezionare "OSD" dallo Menù. Premere il tasto **MENU** quindi selezionare Posizione V. tramite i tasti ◀/▶. Viene visualizzata una pagina di regolazione dopo aver premuto il tasto **MENU**.

Quindi, utilizzare il ◀/▶ tasti per modificare la posizione verticale OSD. Il posizionamento in verticale OSD dello schermo si modificherà durante l'operazione.

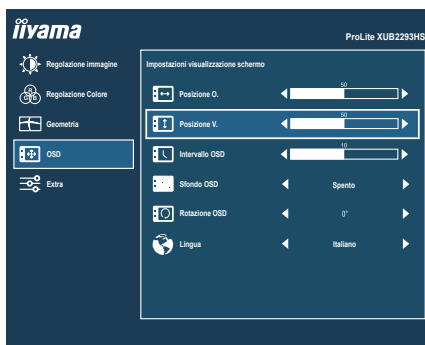

Una volta premuto il tasto **EXIT** tutte le modifiche verranno salvate.





NOTA

- Quando le operazioni vengono interrotte durante la regolazione, il menu OSD scompare quando il periodo di tempo impostato per il Intervallo OSD viene superato. Inoltre, il tasto **EXIT** può essere usato per il ritorno al menu precedente e disattivare la modalità On Screen Display.
- Tutte le modifiche vengono salvate automaticamente quando si abbandona il menù OSD. Evitare di sconnettere l'alimentazione durante l'uso del Menù.
- Tutte le regolazioni hanno un unico settaggio che si applica a tutti i segnali.

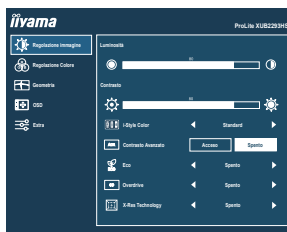
REGOLAZIONE CONTENUTI MENU

Regolazione immagine Picture Adjust



| Regolazioni | Problemi / Opzioni | | Tasti da premere |
|---|---------------------------------|---|--|
| Luminosità ^{*1,2} Brightness | Troppo scuro Troppo chiaro | |   |
| Contrasto ^{*1} Contrast | Troppo debole Troppo intenso | |   |
| i-Style Color ^{*1,2,3} i-Style Color | Spento Off | Ritorno ad uno stato di regolazione dei colori tranne i-Style Color. | |
| | Standard Standard | Per configurazione generale e settaggi monitor di base. | |
| | Giochi Game | Per ambiente di gioco PC. | |
| | Cinema Cinema | Per filmati. | |
| | Scenario Scenery | Per mostrare immagini di paesaggi all'aperto | |
| | Texto Text | Per la modifica del testo e la visualizzazione in un ambiente di elaborazione testi. | |
| Contrasto Avanzato ^{*1} Adv. Contrast | Acceso On | Maggiore rapporto di contrasto | |
| | Spento Off | Rapporto di contrasto | |
| Eco ^{*1} Eco | Diretto | Spento Off | Normale |
| | | Modalità1 Mode1 | Luminosità di retroilluminazione ridotta. |
| | | Modalità2 Mode2 | Luminosità di retroilluminazione ridotta più di Modalità1. |
| | | Modalità3 Mode3 | Luminosità di retroilluminazione ridotta più di Modalità2. |

NOTA

Adv. Contrast regola la luminosità contrasto secondo l'immagine e migliorare il rapporto di contrasto durante la riproduzione.

Contrasto, Luminosità, i-Style Color, Eco, Gamma e Temp. Colore non possono essere regolate e selezionate mentre Contrasto Avanzato è attivo.

Diretto

È possibile saltare le voci di menu e visualizzare una scala direttamente mediante il seguente tasto operazioni.

- Eco: Premere il tasto  quando il Menu non viene visualizzato.

Regolazione immagine Picture Adjust

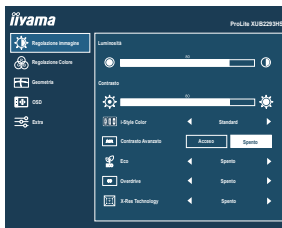

| Regolazioni | Problemi / Opzioni | Tasti da premere |
|---------------------------------------|--|------------------|
| Overdrive * ⁴ Overdrive | Spento Off / 1 / 2 / 3 / 4 / 5 Migliorerà il tempo di risposta del livello di grigio del pannello LCD. Un livello superiore si traduce in un tempo di risposta più veloce. | |
| X-Res Technology X-Res Technology | Spento Off Normale | |
| | leggero Soft Migliorare i bordi dell'immagine. | |
| | medio Middle Migliorare i bordi dell'immagine più che l'opzione leggero. | |
| | forte Hard Migliorare i bordi dell'immagine più che l'opzione medio. | |

*¹ La disponibilità di ciascun elemento dipende dall'elemento attivato. Vedere la pagina 23 Matrice di correlazione funzioni per ulteriori dettagli.

*² Regolare la luminosità quando state usando il monitor in una stanza scura e ritenete lo schermo troppo luminoso.

*³ i-Style Color è disattivato quando Blue Light Reducer è attivato.

*⁴ Quando Sovraregolazione è attivato, possono essere causati alcuni accenni di ritenzione di immagine.



Regolazione Colore *1 Color Settings

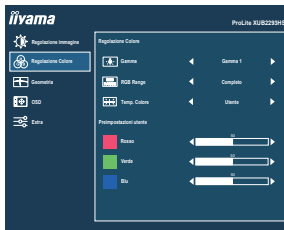

| Regolazioni | Problemi / Opzioni | | Tasti da premere |
|--------------------------------|-------------------------|---|--|
| Gamma *2 Gamma | Gamma1 Gamma1 | Contrasto elevato | |
| | Gamma2 Gamma2 | Normale | |
| | Gamma3 Gamma3 | Scuro | |
| RGB Range *3 RGB Range | Auto Auto | Selezionare il RGB Range automaticamente. | |
| | Completo Full | Per scala colori full-range | |
| | Limitato Limited | Per scala colori limitata | |
| Temp. Colore *2 Color Temp. | Utente User | Rosso | Troppo debole  |
| | | Verde | |
| | | Blu | Troppo forte  |
| | Freddo Cool | Colore freddo | |
| Normale Normal | Colore normale | | |
| Caldo Warm | Colore caldo | | |

*1 Regolazione colori è disattivato quando Blue Light Reducer è attivato.

*2 La disponibilità di ciascun elemento dipende dall'elemento attivato. Vedere la pagina 23 Matrice di correlazione funzioni per ulteriori dettagli.

*3 Solo Ingressi HDMI.

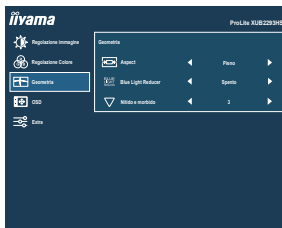

| Regolazioni | Problemi / Opzioni | | Tasti da premere |
|---|--|--------------------------------------|------------------|
| Aspect *1 Video Mode Adjust | Pieno Full | Espansione display | |
| | Aspect Aspect | Espansione aspetto display | |
| Blue Light Reducer *2 Blue Light Reducer | Spento Off | Normale | |
| | Modalità1 Mode1 | Luce Blu ridotta. | |
| | Modalità2 Mode2 | Luce Blu ridotta più che Modalità 1. | |
| Nitido e morbido Sharp and Soft | Modalità3 Mode3 | Luce Blu ridotta più che Modalità 2. | |
| | 1 / 2 / 3 / 4 / 5 / 6 È possibile modificare la qualità dell'immagine da 1 a 6 (tenue a nitido). Premere il tasto ◀ per modificare la qualità dell'immagine in ordine numerico. Premere il tasto ▶ per modificare la qualità dell'immagine in senso inverso ordine numerico. Regolare la qualità dell' immagine con una risoluzione inferiore a 1920 × 1080 pixel. | | |

*1 È in grado di visualizzare al centro dello schermo il formato 4:3, 5:4, 16:10 o Real 16:9.

*2 La regolazione Blue Light Reducer è disabilitata quando i-Style Color, Contrasto Avanzato o Eco è attivata.

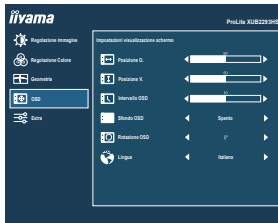

| Regolazioni | Problemi / Opzioni | Tasti da premere | | |
|--|---|---|----------|------------|
| Posizione O. OSD Horizontal Position | OSD troppo a sinistra OSD troppo a destra | | | |
| Posizione V. OSD Vertical Position | OSD troppo basso OSD troppo alto | | | |
| Intervallo OSD OSD Time | Puoi settare il display OSD per una durata compresa tra i 5 e i 60 secondi. | | | |
| Sfondo OSD OSD Background | Acceso On | Lo sfondo della modalità OSD è trasparente. | | |
| | Spento Off | Tornare allo sfondo OSD. | | |
| Rotazione OSD * OSD Rotate | Ruota l'OSD. 0° (Normale) / -90° (Ruota a sinistra) | | | |
| Lingua Language | English | Inglese | Česky | Ceco |
| | Français | Francese | Italiano | Italiano |
| | Deutsch | Tedesco | Русский | Russo |
| | Nederlands | Olandese | 日本語 | Giapponese |
| | Polski | Polacco | | |

* Disponibile solo per ProLite XUB2293HS.

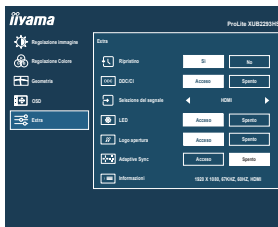

| Regolazioni | Problemi / Opzioni | |
|--|--|--|
| Ripristino Reset | Si Yes | Preimpostato in fabbrica ripristino dei dati. |
| | No No | Tornare al Menu. |
| DDC/CI DDC/CI | Acceso On | DDC/CI è acceso. |
| | Spento Off | DDC/CI è spento. |
| Selezione del segnale Signal Select Diretto | Auto Auto | Selezionare il segnale in ingresso automaticamente. |
| | HDMI | Seleziona ingresso HDMI. |
| | DisplayPort | Seleziona ingresso DisplayPort. |
| NOTA Auto sarà automaticamente selezionata quando appena una sorgente di ingresso è disponibile. Se ci sono più sorgenti di ingresso disponibili e selezionate una di queste, la modalità Auto non sarà disponibile. Se sono connesse sorgenti di ingresso multiple, il monitor potrebbe non riconoscere l'ultima in uso al momento dello spegnimento. E' possibile solo quando selezionate una sorgente specifica. | | |
| LED LED | Acceso On | L'indicatore di alimentazione è acceso. |
| | Spento Off | L'indicatore di alimentazione è spento. |
| NOTA Disattivare l'LED quando si è infastiditi dalla luce. | | |
| Logo apertura Opening Logo | Acceso On | iiyama logo mostrato quando il monitor è acceso. |
| | Spento Off | iiyama logo non mostrato quando il monitor è acceso. |
| Adaptive Sync Adaptive Sync | Acceso On | Adaptive Sync è spento. |
| | Spento Off | Attivare bordo Adaptive Sync. |
| Informazioni Display Information | Visualizza le informazioni riguardanti il segnale di ingresso proveniente dalla scheda grafica del computer. NOTA Vedere la scheda grafica guida utente per ulteriori informazioni sulla modifica della risoluzione e refresh. | |

Diretto

È possibile saltare le voci di menu e visualizzare una scala direttamente mediante il seguente tasto operazioni.





- Selezione del segnale: Premere il tasto INPUT quando il Menu non viene visualizzato, esso mostra Menu.





Diretto

È possibile saltare le voci di menu e visualizzare una schermata di impostazione delle opzioni o una scala di regolazione direttamente mediante il seguente pulsante operazioni.

- Volume: Premere il tasto  quando il Menu non viene visualizzato.

| Regolazioni | Problemi / Opzioni | Tasti da premere |
|------------------|------------------------------|--|
| Volume Volume | Troppo tenue Troppo forte |     |

- Muto: Premere e tenere premuto il tasto  per 1-2 secondi quando il Menu non viene visualizzato.
Attivazione e disattivazione audio vengono commutate come segue premendo il tasto  successivamente.

- Lock Mode:

<OSD>

Premendo e tenendo premuto il tasto MENU per 2 secondi quando Menu non viene visualizzato, si blocca/sblocca la funzione OSD Lock.

<Power>

Premendo e tenendo premuto il tasto INPUT per 2 secondi quando Menu non viene visualizzato, si blocca/sblocca la funzione Power Lock.

■ Matrice di correlazione funzioni

| Elemento di selezione Elemento di attivazione | Regolazione immagine | | | | | | | Regolazione colori | |
|--|----------------------|------------|---------------|---------------|-----|-----------|------------------|--------------------|--------------|
| | Contrasto | Luminosità | i-Style Color | Adv. Contrast | ECO | Overdrive | X-Res Technology | Gamma | Temp. Colore |
| i-Style Color | – | – | / | – | – | – | ✓ | – | – |
| Adv. Contrast | – | – | – | / | – | ✓ | – | – | – |
| ECO | ✓ | – | ✓ | ✓ | / | ✓ | ✓ | ✓ | ✓ |

✓ : Disponibile

– : Non disponibile

FUNZIONE STANDBY

Questo prodotto è dotato della funzione di standby. Quando è attivato, automaticamente riduce il consumo di potenza non necessario del monitor quando il computer non è in uso. La funzione di standby, comprese tutte le impostazioni del timer è configurato dal sistema operativo. Controllare il manuale del sistema operativo per informazioni su come questo può essere configurato.

■ Modalità Standby

Quando il segnale video dal computer è spento, il monitor entra in modalità standby che riduce il consumo di potenza inferiore a 0,5W. Lo schermo diventa scuro e l'indicatore di alimentazione diventa arancione. Dalla modalità standby, l'immagine riappare in alcuni secondi quando si toccano la tastiera o il mouse.

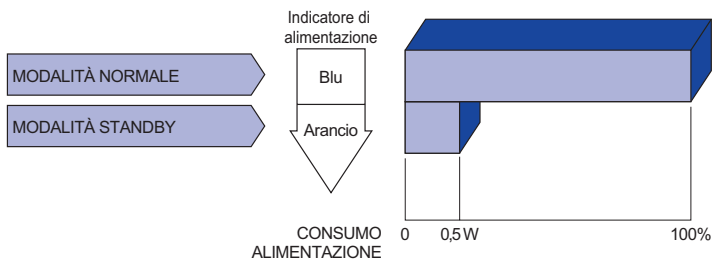

RISOLUZIONE DEI PROBLEMI

Se il monitor smette di funzionare correttamente, verificate i seguenti punti per una possibile soluzione.

1. Eseguite i settaggi descritti nella sezione UTILIZZO DEL MONITOR a seconda del problema riscontrato. Se il monitor non mostra alcuna immagine saltate al punto 2.
2. Verificate i seguenti punti se non trovate opportuna soluzione nella sezione UTILIZZO DEL MONITOR o se il problema persiste.
3. Se incontrate un problema non descritto a seguire o che non potete risolvere, contattate il VS. Rivenditore o un centro assistenza iiyama.

Problemi

Check

- ① L'immagine non appare.

(Indicatore di alimentazione non si accende.)

- Il cavo di alimentazione è nella presa.
- L'alimentazione è accesa.
- La presa di corrente funziona. Per favore verificate con un altro equipaggiamento.

(Indicatore di alimentazione è blu.)

- Se il salva schermo bianco è attivo, toccare la tastiera o il mouse.
- Aumentare il contrasto e/o la luminosità.
- Il computer è acceso.
- Il cavo di segnale è correttamente connesso.
- Il segnale di sincronizzazione del computer è compreso nelle specifiche del monitor.

(Indicatore di alimentazione è arancione.)

- Se il monitor è nella modalità standby, toccare la tastiera o il mouse.
- Il computer è acceso.
- Il cavo di segnale è correttamente connesso.
- Il segnale di sincronizzazione del computer è compreso nelle specifiche del monitor.

- ② lo schermo non è sincronizzato.

- Il cavo di segnale è correttamente connesso.
- Il segnale di sincronizzazione del computer è compreso nelle specifiche del monitor.

- ③ lo schermo non è centrato.

- Il segnale di sincronizzazione del computer è compreso nelle specifiche del monitor.

- ④ lo schermo è troppo chiaro o troppo scuro.

- Il livello di uscita video del computer è compreso nelle specifiche del monitor.

- ⑤ lo schermo trema.

- Il voltaggio di alimentazione è compreso nelle specifiche del monitor.
- Il segnale di sincronizzazione del computer è compreso nelle specifiche del monitor.

Problemi

Check

- ⑥ nessun audio.
 - Gli strumenti audio (computer etc) sono ON.
 - Il cavo audio è correttamente connesso.
 - Il volume è acceso.
 - La funzione Mute è spenta.
 - Il livello di uscita audio è compreso nelle specifiche del monitor.
- ⑦ L'audio è troppo forte o troppo debole.
 - Il livello di uscita audio è compreso nelle specifiche del monitor.
- ⑧ Si udisce uno strano rumore.
 - Il cavo audio è correttamente connesso.

INFORMAZIONI SUL RICICLAGGIO

Per il rispetto dell'ambiente per favore non disperdete il monitor.
Visitate il nostro sito: <https://iiyama.com> per il riciclaggio.

APPENDICE

Design e specifiche sono soggette a cambiamenti senza comunicazione anticipata.

SPECIFICHE : ProLite XUB2293HS-B5

| | | |
|----------------------------------|--|--|
| Dimensione categoria | 22" | |
| Pannello LCD | Tecnologia Pannello | IPS (In-Plane-Switching) |
| | Dimensione | Diagonale: 21,5" (54,5cm) |
| | Pixel pitch | 0,249mm H × 0,241mm V |
| | Luminosità | 250cd/m ² (Tipici), 180cd/m ² (Predefinito / Risparmio energetico) |
| | Ratio di Contrasto | 1000 : 1 (Tipici), Disponibile funzione Adv. Contrast |
| | Angolo visibile | Destro / Sinistro : 89 gradi ciascuna, Su / Giù : 89 gradi ciascuna (Tipici) |
| | Tempo Risposta | 3ms (Grigio a grigio) |
| Colori Display | Approx. 16,7M | |
| Frequenza Sync | Orizzontale: 30,0-84,0kHz, Verticale: 48-75Hz | |
| Risoluzione Nativa | 1920 × 1080, 2,1 MegaPixels | |
| Massima risoluzione supportata | HDMI: 1920 × 1080, 75Hz DisplayPort: 1920 × 1080, 75Hz | |
| Connettori Ingresso | HDMI, DisplayPort | |
| Segnali Ingresso Video | HDMI, DisplayPort | |
| Connettore per cuffie | ø 3,5mm mini jack (Stereo) | |
| Altoparlanti | 1W × 2 (Stereo) | |
| Dimensione massima dello schermo | 478,7mm L × 260,3mm A / 18,8" L × 10,2" A | |
| Sorgente Alimentazione | 100-240VAC, 50/60Hz, 1,2A | |
| Consumo di alimentazione * | 14W tipici Modalità standby: 0,5W massimo, Modalità spenta: 0,3W massimo | |
| Dimensioni / Peso netto | 493,5 × 329,0 - 479,0 × 209,5mm / 19,4 × 13,0 - 18,9 × 8,2" (L×A×P) 4,3kg / 9,5lbs | |
| Angolo | Inclinazione: Verso l'alto: 23 gradi, verso il basso: 5 gradi Perno: Destro / Sinistro: 45 gradi ciascuna Rotazione: Antiorario: 90 gradi | |
| Considerazioni ambientali | Esercizio: Temperatura 5 a 35°C / 41 a 95°F Umidità 10 a 80% (No condensa) Deposito: Temperatura 20 a 60°C / -4 a 140°F Umidità 5 a 85% (No condensa) | |
| Approvals | TCO Certified, CE, UKCA, TÜV-Bauart, VCCI, PSE, EAC, ENERGY STAR® | |

SPECIFICHE : ProLite XU2293HS-B5

| | | |
|----------------------------------|---|--|
| Dimensione categoria | 22" | |
| Pannello LCD | Tecnologia Pannello | IPS (In-Plane-Switching) |
| | Dimensione | Diagonale: 21,5" (54,5cm) |
| | Pixel pitch | 0,249mm H × 0,241mm V |
| | Luminosità | 250cd/m ² (Tipici), 180cd/m ² (Predefinito / Risparmio energetico) |
| | Ratio di Contrasto | 1000 : 1 (Tipici), Disponibile funzione Adv. Contrast |
| | Angolo visibile | Destro / Sinistro : 89 gradi ciascuna, Su / Giù : 89 gradi ciascuna (Tipici) |
| Tempo Risposta | 3ms (Grigio a grigio) | |
| Colori Display | Approx. 16,7M | |
| Frequenza Sync | Orizzontale: 30,0-84,0kHz, Verticale: 48-75Hz | |
| Risoluzione Nativa | 1920 × 1080, 2,1 MegaPixels | |
| Massima risoluzione supportata | HDMI: 1920 × 1080, 75Hz DisplayPort: 1920 × 1080, 75Hz | |
| Connettori Ingresso | HDMI, DisplayPort | |
| Segnali Ingresso Video | HDMI, DisplayPort | |
| Connettore per cuffie | ø 3,5mm mini jack (Stereo) | |
| Altoparlanti | 1W × 2 (Stereo) | |
| Dimensione massima dello schermo | 478,7mm L × 260,3mm A / 18,8" L × 10,2" A | |
| Sorgente Alimentazione | 100-240VAC, 50/60Hz, 1,2A | |
| Consumo di alimentazione * | 14W tipici Modalità standby: 0,5W massimo, Modalità spenta: 0,3W massimo | |
| Dimensioni / Peso netto | 493,5 × 385,0 × 211,0mm / 19,4 × 15,2 × 8,3" (L×A×P) 2,8kg / 6,2lbs | |
| Angolo di inclinazione | Verso l'alto: 20 gradi, verso il basso: 5 gradi | |
| Considerazioni ambientali | Esercizio: Temperatura 5 a 35°C / 41 a 95°F Umidità 10 a 80% (No condensa) Deposito: Temperatura -20 a 60°C / -4 a 140°F Umidità 5 a 85% (No condensa) | |
| Approvals | TCO Certified, CE, UKCA, TÜV-Bauart, VCCI, PSE, EAC, ENERGY STAR® | |

DIMENSIONI : ProLite XUB2293HS

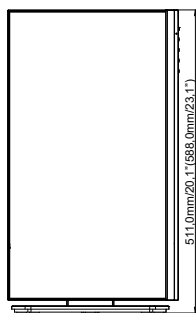
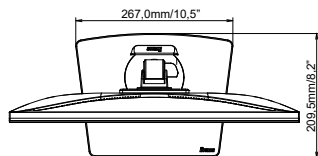
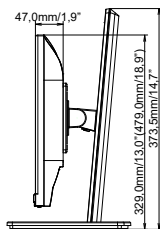
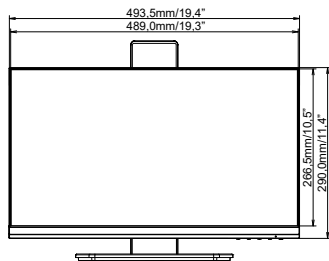

() : Massimo spazio di regolazione

DIMENSIONI : ProLite XU2293HS

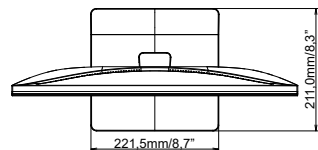
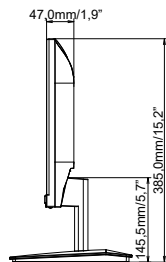
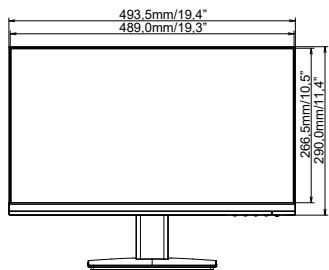

FREQUENZE CONFORMI

| Modalità video | Frequenza orizzontale | Frequenza verticale | Dot Clock |
|----------------|-----------------------|---------------------|------------|
| 640 × 480 | 31,469kHz | 59,940Hz | 25,175MHz |
| | 37,500kHz | 75,000Hz | 31,500MHz |
| 800 × 600 | 37,879kHz | 60,317Hz | 40,000MHz |
| | 46,875kHz | 75,000Hz | 49,500MHz |
| 1024 × 768 | 48,363kHz | 60,004Hz | 65,000MHz |
| | 60,023kHz | 75,029Hz | 78,750MHz |
| 1280 × 1024 | 63,981kHz | 60,020Hz | 108,000MHz |
| | 79,976kHz | 75,025Hz | 135,000MHz |
| 1680 × 1050 | 65,290kHz | 60,000Hz | 146,250MHz |
| 1920 × 1080 | 67,500kHz | 60,000Hz | 148,500MHz |
| | 83,890kHz | 74,970Hz | 174,500MHz |