

ISTRUZIONI IMPORTANTI PER LA SICUREZZA

LA SICUREZZA VOSTRA E DEGLI ALTRI È MOLTO IMPORTANTE

Il presente manuale e l'apparecchio stesso sono corredati da importanti messaggi relativi alla sicurezza, da leggere ed osservare sempre.



Questo è il simbolo di pericolo, relativo alla sicurezza, il quale avverte dei potenziali rischi per l'utilizzatore e per gli altri.

Tutti i messaggi relativi alla sicurezza saranno preceduti dal simbolo di pericolo e dai seguenti termini:



PERICOLO

Indica una situazione pericolosa che, se non evitata, provoca lesioni gravi.



AVVERTENZA

Indica una situazione pericolosa che, se non evitata, potrebbe provocare lesioni gravi.

Tutti i messaggi relativi alla sicurezza specificano il potenziale pericolo a cui si riferiscono ed indicano come ridurre il rischio di lesioni, danni e scosse elettriche conseguenti ad un non corretto uso dell'apparecchio.

Attenersi scrupolosamente alle seguenti istruzioni:

- L'apparecchio deve essere scollegato dalla rete elettrica prima di effettuare qualunque intervento d'installazione.
- L'installazione o la manutenzione deve essere eseguita da un tecnico specializzato, in conformità alle istruzioni del fabbricante e nel rispetto delle norme locali vigenti in materia di sicurezza. Non riparare o sostituire qualsiasi parte dell'apparecchio se non specificamente richiesto nel manuale d'uso.
- La messa a terra dell'apparecchio è obbligatoria.
- Il cavo di alimentazione deve essere sufficientemente lungo da permettere il collegamento dell'apparecchio, incassato nel mobile, alla rete elettrica.
- Affinché l'installazione sia conforme alle norme di sicurezza vigenti, occorre un interruttore onnipolare avente una distanza minima di 3 mm. tra i contatti.
- Non utilizzare prese multiple o prolunghe.
- Non tirare il cavo di alimentazione dell'apparecchio.
- Una volta terminata l'installazione, i componenti elettrici non dovranno più essere accessibili dall'utilizzatore.
- L'apparecchio è destinato esclusivamente ad uso domestico per la cottura di alimenti. Non sono consentiti altri usi (es. riscaldare ambienti). Il fabbricante declina ogni responsabilità per usi non appropriati o per errate impostazioni dei comandi.
- L'apparecchiatura e le parti accessibili diventano roventi durante l'utilizzo. Fare attenzione a non toccare gli elementi riscaldanti. I bambini di meno di 8 anni devono essere tenuti lontani a meno che non siano sempre sorvegliati.
- Le parti accessibili possono diventare molto calde durante l'uso. I bambini devono essere mantenuti a distanza e sorvegliati affinché non giochino con l'apparecchio.
- Durante e dopo l'uso non toccare gli elementi riscaldanti dell'apparecchio. Evitare il contatto con panni o altro materiale infiammabile fino a che tutti i componenti dell'apparecchio non si siano sufficientemente raffreddati.
- Non riporre materiale infiammabile sull'apparecchio o nelle sue vicinanze.
- I grassi e gli oli surriscaldati prendono facilmente fuoco. Sorvegliare la cottura di alimenti ricchi di grasso e di olio.

- Questo apparecchio può essere utilizzato da bambini di almeno 8 anni e da persone con ridotte capacità fisiche, sensoriali o mentali o con mancanza di esperienza e competenza purché siano sorvegliati o abbiano ricevuto istruzioni sull'uso sicuro dell'apparecchio e ne comprendano i rischi. I bambini non devono giocare con l'apparecchio. La pulizia e le operazioni di manutenzione eseguibili dall'utente non devono essere svolte da bambini senza la supervisione di una persona responsabile.
- È obbligatoria l'installazione di un pannello separatore, non fornito a corredo, nel vano sotto l'apparecchio.
- Se la superficie è incrinata, spegnere l'apparecchio per evitare la possibilità di scossa elettrica.
- L'apparecchio non è destinato ad essere messo in funzione per mezzo di un temporizzatore esterno oppure di un sistema di comando a distanza separato.
- La cottura non sorvegliata su un piano cottura con olio o grasso può essere pericolosa e generare incendi. Non tentare MAI di spegnere le fiamme con acqua. Al contrario, spegnere l'apparecchio e soffocare le fiamme, ad esempio con un coperchio o una coperta antincendio.
Pericolo di incendio: non poggiare oggetti sulle superfici di cottura.
- Non usare pulitrici a vapore.
- Non appoggiare oggetti metallici come coltelli, forchette, cucchiari e coperchi sulla superficie del piano di cottura perché potrebbero surriscaldarsi.
- Dopo l'uso, spegnere l'elemento riscaldante con la manopola e non affidarsi al rilevatore di presenza della casseruola.

CONSIGLI PER LA SALVAGUARDIA DELL'AMBIENTE

Smaltimento imballaggio

Il materiale di imballaggio è riciclabile al 100% ed è contrassegnato dal simbolo di riciclaggio (♻️). Le diverse parti dell'imballaggio non devono essere disperse nell'ambiente, ma smaltite in conformità alle norme stabilite dalle autorità locali.

Smaltimento prodotto

Questo apparecchio è contrassegnato in conformità alla Direttiva Europea 2002/96/EC, Waste Electrical and Electronic Equipment (WEEE).

Assicurandosi che questo prodotto sia smaltito in modo corretto, l'utente contribuisce a prevenire le potenziali conseguenze negative per l'ambiente e la salute.

Il simbolo  sul prodotto o sulla documentazione di accompagnamento indica che questo prodotto non deve essere trattato come rifiuto domestico, ma deve essere consegnato presso l'idoneo punto di raccolta per il riciclaggio di apparecchiature elettriche ed elettroniche.

Risparmio energetico

Per ottenere migliori risultati si consiglia di:

- Utilizzare tegami e pentole con diametro del fondo uguale a quello della zona di cottura.
- Utilizzare soltanto pentole e tegami con fondi piatti.
- Dove possibile, tenere il coperchio sulle pentole durante la cottura.
- Utilizzare la pentola a pressione, riduce ulteriormente il consumo di energia e il tempo di cottura.
- Posizionare la pentola nel centro della zona di cottura disegnata sul piano.

DICHIARAZIONE DI CONFORMITÀ

- Questo apparecchio, destinato ad entrare a contatto con prodotti alimentari, è conforme al regolamento (CE) n.1935/2004 ed è stato progettato, costruito ed immesso sul mercato in conformità ai requisiti di sicurezza della direttiva "Bassa Tensione" 2006/95/CE (che sostituisce la 73/23/CEE e successivi emendamenti), requisiti di protezione della direttiva "EMC" 2004/108/CE.

PRIMA DELL'UTILIZZO



IMPORTANTE: Se le pentole non sono delle dimensioni corrette le zone cottura non si accendono. Utilizzare solo pentole che riportano il simbolo "SISTEMA A INDUZIONE" (Figura a lato). Prima di accendere il piano di cottura, posizionare la pentola sulla zona di cottura desiderata. Utilizzando pentole adatte, le zone di cottura non possono essere attivate a temperature inferiori a 10°C.

RECIPIENTI PREESISTENTI

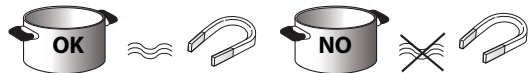

Per verificare che il recipiente sia adatto al piano cottura ad induzione servirsi di una calamita: le pentole non sono adatte se non sono rilevabili magneticamente.

- Assicurarsi che il fondo delle pentole non sia ruvido perché potrebbe graffiare la superficie del piano cottura. Controllare le stoviglie.
- Non appoggiare mai le pentole e le padelle calde sulla superficie del pannello di controllo del piano. Potrebbero derivarne danni.

DIAMETRI FONDO PENTOLA CONSIGLIATI

<p>XL ∅ 28 cm</p>		<p>∅ 17 cm min. → 28 cm max.</p>	<p>M ∅ 18 cm</p>		<p>∅ 12 cm min. → 18 cm max.</p>
<p>L ∅ 21 cm</p>		<p>∅ 15 cm min. → 21 cm max.</p>	<p>S ∅ 14,5 cm</p>		<p>∅ 10 cm min. → 14,5 cm max.</p>

POSIZIONAMENTO DELLE PENTOLE CONSIGLIATO

Per ottenere le prestazioni migliori quando si utilizzano due pentole contemporaneamente, collocare le pentole nelle posizioni illustrate di seguito:



TABELLA POTENZE

Livello di potenza		Tipologia di cottura	Utilizzo livello (l'indicazione affianca l'esperienza e le abitudini di cottura)
Max potenza	Boost	Riscaldare rapidamente	Ideale per innalzare in breve tempo la temperatura del cibo fino a veloce ebollizione in caso di acqua o riscaldare velocemente liquidi di cottura
	9-7	Friggere - bollire	Ideale per rosolare, Iniziare una cottura, friggere prodotti surgelati, bollire rapidamente
Alta potenza	9-7	Rosolare - soffriggere - bollire - grigliare	Ideale per soffriggere, mantenere bolliture vive, cuocere e grigliare (per breve durata, 5-10 minuti)
	7-5	Rosolare - cuocere - stufare - soffriggere - grigliare	Ideale per soffriggere, mantenere bolliture leggere, cuocere e grigliare (per media durata, 10-20 minuti), preriscaldare
Media potenza	7-5	Cuocere - stufare - soffriggere - grigliare	Ideale per stufare, mantenere bolliture delicate, cuocere e grigliare(per lunga durata).
	4-3	Cuocere - sobbollire - addensare - mantecare pasta	Ideale per cotture prolungate (riso, sughi, arrosti , pesce) in presenza di liquidi di accompagnamento (es acqua, vino, brodo, latte), mantecare la pasta. Ideale per cotture prolungate (volumi inferiori al litro: riso, sughi, arrosti , pesce) in presenza di liquidi di accompagnamento (es acqua, vino, brodo, latte)
Bassa potenza	2-1	Fondere - scongelare - mantenere in caldo - mantecare risotti	Ideal per ammorbidire il burro, fondere delicatamente il cioccolato, scongelare prodotti di piccole dimensioni e mantenere in caldo cibi appena cucinati (es. sughi, zuppe, minestrone) Ideale per il mantenimento in caldo di cibo appena cucinato, mantecare risotti e tenere in temperatura piatti di portata (con accessorio adatto all'induzione),
		OFF	Potenza zero

NOTA:

In caso di preparazioni di breve durata che necessitano di una perfetta distribuzione di calore (esempio pancake) sulla doppia zona da 28 cm di diametro (dove presente) si consiglia di utilizzare recipienti non superiori a 24 cm di diametro. Per tipologie di cottura delicate (esempio fondere il cioccolato o burro) si consiglia di utilizzare le zone singole di diametro inferiore.

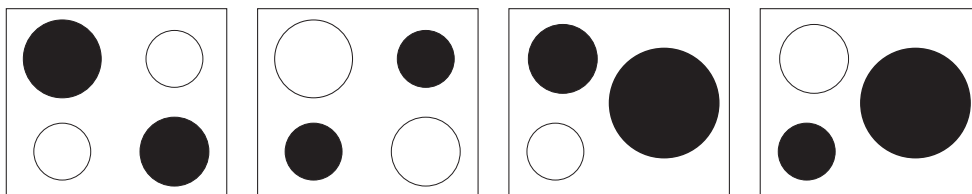
INSTALLAZIONE

Do aver disimballato il prodotto verificare che non si sia danneggiato durante il trasporto e in caso di problemi, contattare il rivenditore o il Servizio Assistenza Clienti. Per le dimensioni dell'incasso e per le istruzioni di installazione riferirsi alle immagini a pagina 2.

PREDISPOSIZIONE DEL MOBILE PER INCASSO

AVVERTENZA

- Installare un pannello separatore sotto il piano cottura.
- La parte inferiore del prodotto non deve essere accessibile dopo l'installazione.
- Nel caso di installazione di un forno sottopiano, non interporre il pannello separatore.

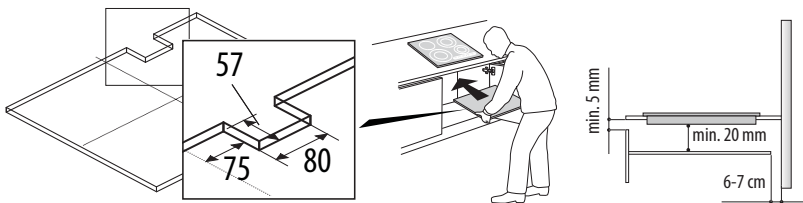

- La distanza tra parte inferiore dell'apparecchio e il pannello divisorio deve rispettare le dimensioni riportate in figura.
- Per un corretto funzionamento del prodotto non ostruire l'apertura minima tra piano di lavoro e il lato superiore del piano del mobile (min. 5 mm).
- Nel caso di installazione di un forno sottopiano, accertarsi che il forno sia dotato di sistema di raffreddamento.
- Evitare l'installazione del piano cottura sopra alla lavastoviglie o lavatrice affinché i circuiti elettronici non vengano a contatto con vapore ed umidità e quindi si danneggino.
- Nel caso d'installazione a filo, chiamare il servizio assistenza per richiedere il montaggio del kit viti 4801 211 00112.
- Per la rimozione del piano utilizzare un cacciavite (non fornito) agendo sulle molle perimetrali nella parte inferiore del prodotto.

CONNESSIONE ALLA RETE ELETTRICA

AVVERTENZA

- Scollegare l'apparecchio dalla rete elettrica.
- L'installazione deve essere effettuata da personale professionalmente qualificato a conoscenza delle norme vigenti in materia d'installazione e sicurezza.

- Il costruttore dedica ogni responsabilità per danni a persone, animali o a cose in caso di mancata osservanza delle direttive fornite nel presente capitolo.
- Il cavo di alimentazione deve essere sufficientemente lungo da permettere la rimozione del piano cottura dal piano di lavoro.
- Assicurarsi che la tensione indicata sulla targhetta matricola posta sul fondo dell'apparecchio corrisponda a quella dell'abitazione in cui verrà installato.

Collegamento alla morsetteria

Il cavo di alimentazione fornito consente il collegamento all'alimentazione elettrica. Seguire le istruzioni indicate di seguito.

Collegare il cavo di terra giallo / verde al simbolo del terminale .

1. Rimuovere il coperchio terminale (A) svitando la vite e inserire il coperchio nella cerniera (B) del terminale.
2. Inserire il cavo di alimentazione nel fissacavo e collegare i fili alla morsetteria come indicato nello schema di collegamento posizionato accanto al terminale stesso.
3. Fissare il cavo di alimentazione con il fissacavo.
4. Chiudere il coperchio (C) e avvitarlo sul terminale con la vite rimossa.

Per ogni connessione alla rete elettrica, il piano esegue automaticamente un controllo di alcuni secondi.

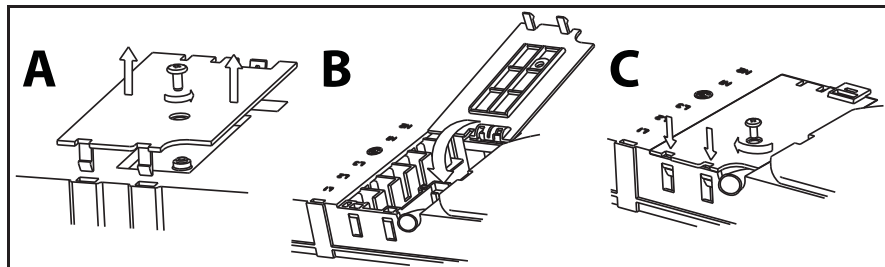

N2	Colore grigio
N1	Colore blu
L2	Colore marrone
L1	Colore nero
E	 Colori giallo-verde

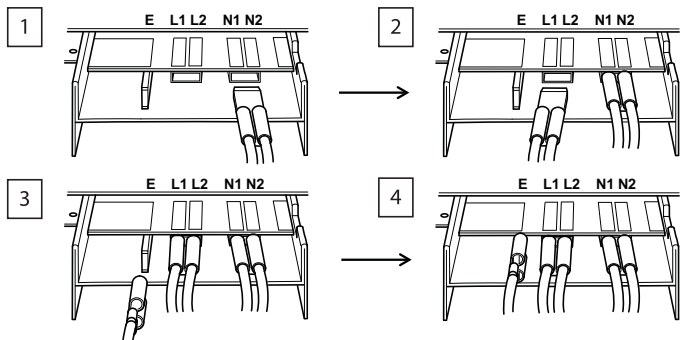

L1 = R

SCHWARZ - BLACK - NOIR - ZWART - NEGRO - PRETO - NERO - МЯПО - SVART - SORT - MUSTA - CZARNY - CERNY - CERNY - FEKETE - ЧРНЫЙ - ЧЕРЕН - NEGRU

L2 = S

BRAUN - BROWN - MARRON - BRUIN - MARRON - MARRON - MARRONE - KADE - BRUN - BRUN - BRUN - RUSKEA - BRAZOWY - HNEDY - HNEDY - BARNA - КОРИЧНЕВЫЙ - КАФЕ - MARO

N2 = N

GRAU - GREY - GRIS - GRIS - CINZENTO - GRIGIO - ГРИ - GRÄ - GRÄ - GRÄ - HARMAA - SZARY - SEDY - SIVY - SZÜRKE - CERNY - СВЯ - GRI

⏏ = E

GELB - GRÜN - YELLOW-GREEN - JAUNE-VERT - GEEL-GROEN - AMARILLO VERDE - AMARELO VERDE - GIALLOVERDE - КТРИСТРАЗИ - GULGRON - GULGRON - GULGRON - KELTAVIHREÄ - ZIELONO-ZOXY - ŻŁOTOZELONY - ŻŁO-ZELENY - SÁRGA-ZOLD - ЖЕЛТО-ЗЕЛЕНый - ЖЪЛТОЗЕЛЕН - GALBEN-VERDE

N1 = N

BLAU - BLUE - BLEU - BLAUW - AZUL - AZUL - BLU - МПЕ - BLÄ - BLÄ - BLÄ - SININEN - NIEBIESKI - MODRY - MODRY - КЕК - СИНИЙ - СВН - ALBASTRU

ANSCHLUSS AN DAS STROMNETZ - ELECTRICAL CONNECTION
 CONNEXION SUR SECTEUR - ELEKTRISCHE AANSLUITING
 CONEXIÓN A LA RED ELÉCTRICA - LIGAÇÃO Á REDE ELÉCTRICA
 CONNESSIONE ALLA RETE ELETTRICA - ΣΥΝΔΕΣΗ ΣΤΟ ΗΛΕΚΤΡΙΚΟ ΔΙΚΤΥΟ
 ANSLUTNING TILL STRÖMFÖRANDE NÄT - ELEKTRISK TILKÖBLING
 FORBINDELSE TIL ELNETTET - SÄHKÖLIITÄNTÄ
 PODŁACZENIE DO ZASILANIA ELEKTRYCZNEGO - PRIPOJENÍ K ELEKTRICKÉ SÍTI
 ZAPOJENIE DO ELEKTRICKEJ SIETI - CSATLAKOZTATÁS AZ ELEKTROMOS HÁLÓZATHOZ
 ПОДКЛЮЧЕНИЕ К ЭЛЕКТРИЧЕСКОЙ СЕТИ
 СВЪРЪЗВАНЕ КЪМ ЕЛЕКТРИЧЕСКАТА МРЕЖА
 CONEXIUNEA LA REȚEAUA ELECTRICA

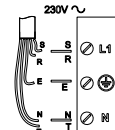
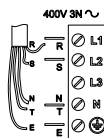

230-240 V ~ (solo Australia)
 220-240 V ~ (solo UK)

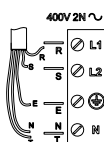
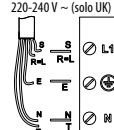

220-240 V 3 ~ (solo Belgio)

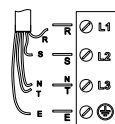

380-415 V 2N ~ (solo Olanda)

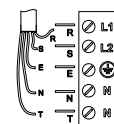

ISTRUZIONI PER L'USO

Descrizione Pannello Comandi

Pannello comandi

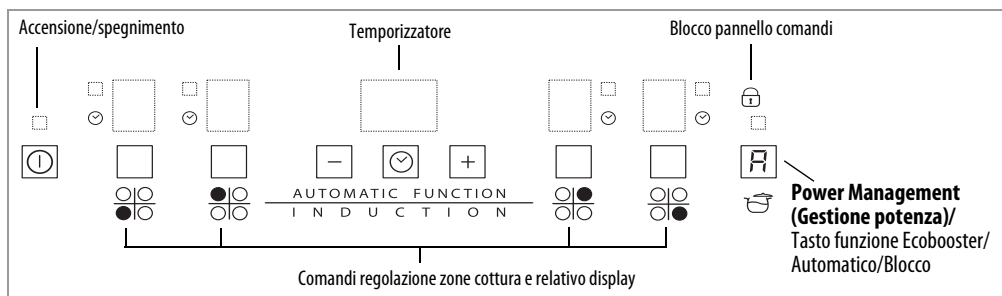
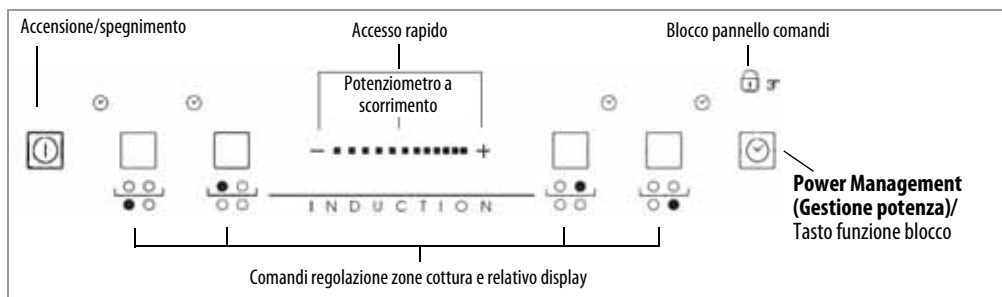

Accensione/spengimento piano cottura

Per accendere il piano premere per circa 2 secondi il tasto finché non si illuminano i display delle zone di cottura. Per spegnere toccare lo stesso tasto fino allo spegnimento dei display. Tutte le zone di cottura vengono disattivate.

Qualora il piano fosse già stato utilizzato l'indicatore del calore residuo "H" resta attivo fino a raffreddamento delle zone di cottura.

Se entro 10 secondi dopo l'accensione del piano cottura non si seleziona nessuna funzione, esso si disattiva automaticamente.

Attivazione e Regolazione zona cottura

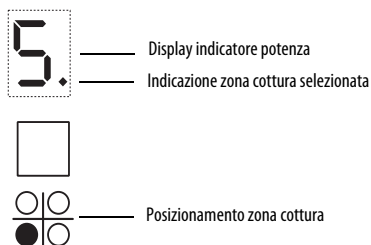

Funzionamento del potenziometro a scorrimento

Aumento del livello di potenza



Diminuzione del livello di potenza



Collocare la pentola sull'area di cottura, accendere il piano, attivare la zona di cottura richiesta premendo il corrispondente tasto circolare "5" visualizzato sul display. Utilizzare il potenziometro a scorrimento (se in dotazione) per selezionare il livello di potenza richiesto, da un minimo di 0 a un massimo di 9 oppure la funzione booster "P", se disponibile. Per aumentare il livello di potenza è necessario far scorrere il dito sul potenziometro a scorrimento più volte da sinistra verso destra, per diminuirlo fare scorrere il dito nel senso opposto. In alternativa è possibile utilizzare i tasti di accesso rapido "+" e "-".

Disattivazione zona cottura

Per spegnere la zona di cottura, premere il tasto corrispondente per più di 3 sec.

La zona di cottura si spegne e, se la zona è ancora calda, la lettera "H" appare nel display della zona.

Blocco pannello comandi

La funzione blocca i comandi per prevenire l'attivazione accidentale del piano. Per attivare il blocco del pannello comandi, accendere il piano e premere il tasto funzione blocco: un segnale acustico e una spia luminosa accanto al simbolo del lucchetto segnalano l'avvenuta attivazione. Il pannello comandi è bloccato ad eccezione della funzione di spegnimento. Per disattivare il blocco comandi, ripetere la procedura di attivazione. Il puntino luminoso si spegne e il piano è nuovamente attivo.

La presenza di acqua, liquido fuoriuscito dalle pentole o oggetti di qualsiasi genere posati sul tasto sotto il simbolo possono provocare l'attivazione o la disattivazione involontaria del blocco pannello comandi.

Temporizzatore (Timer)



Il timer può essere utilizzato per impostare il tempo di cottura per un massimo di 99 minuti (1 ora e 39 minuti) per tutte le zone di cottura.

Selezionare la zona di cottura a cui si intende associare il timer e premere il timer (vedere figura): segnale acustico indica la funzione. Il display mostra "00" e l'indicazione LED si accende. Si può diminuire ed aumentare il valore Timer tenendo premuti i tasti "+" e "-" del potenziometro a scorrimento. Una volta che il tempo impostato è trascorso, viene emesso un segnale acustico e la zona di cottura si spegne automaticamente. Per disattivare il timer, tenere premuto il tasto Timer almeno 3 secondi.

Per impostare il timer per un'altra zona, ripetere i punti di cui sopra. Il display del timer mostra sempre il timer per la zona selezionata o il timer più breve.

Per modificare o disattivare il timer, premere il pulsante di selezione della zona di cottura per il timer in questione.

Avvisi del pannello comandi

Funzioni speciali (se disponibile)

Aluni modelli sono dotati di funzioni speciali:

Automatic function (P)

La funzione imposta automaticamente un livello di potenza adatto a mantenere la minima ebollizione. Attivare questa funzione dopo aver portato in ebollizione le pietanze, premendo prima il tasto relativo alla zona e successivamente il tasto (P).

Indicatore di calore residuo.

Il piano è dotato di un indicatore di calore residuo per ciascuna zona di cottura. Tale indicatore segnala quali sono le zone di cottura ancora a temperatura elevata.

Se il display visualizza H, la zona di cottura è ancora calda. Se la zona presenta questa segnalazione è possibile, per esempio, mantenere calda una pietanza o far sciogliere il burro.

Con il raffreddamento della zona di cottura, il display si spegne.

Indicatore di pentola non corretta o assente.

Qualora la pentola non fosse compatibile con il vostro piano ad induzione, fosse mal posizionata oppure non fosse delle dimensioni adatte, l'indicazione di "pentola assente" compare nel display (figura a lato). In queste situazioni, si consiglia di riposizionare la pentola fino a quando si trova la posizione di funzionamento. Se, entro 60 secondi, non viene rilevata nessuna pentola, il piano cottura si spegne.

Funzione ebollizione rapida (Booster, laddove disponibile)

Funzione presente solo su alcune zone cottura che permette di sfruttare al massimo la potenza del piano (ad esempio per portare ad ebollizione rapidamente l'acqua). Per attivare la funzione, premere il tasto "+" fino a che il display visualizza "P". Dopo 5 minuti di utilizzo della funzione booster, l'apparecchio imposta automaticamente la zona al livello 9.

Funzione "Power management" (Funzione, laddove disponibile)

Grazie alla funzione "Power management" l'utente ha la possibilità di impostare la potenza massima che il piano può raggiungere, in base alle proprie esigenze. Questa regolazione è possibile effettuarla in qualsiasi momento e viene mantenuta fino alla modifica successiva.

Impostando la potenza massima desiderata, il piano regolerà automaticamente la ripartizione sulle varie zone di cottura, garantendo che questa soglia non venga mai superata, col vantaggio di poter gestire anche tutte le zone contemporaneamente, ma senza problemi di sovraccarico.

Sono disponibili 4 livelli di potenza massima visualizzati sul display: 2,5 – 4,0 – 6,0 – 7,2 kW (7,2 kW è considerata la potenza massima del piano di cottura)

Al momento dell'acquisto il piano è impostato alla potenza massima

Dopo aver collegato l'apparecchio alla presa elettrica, entro 60 secondi è possibile impostare il livello di potenza sulla base dei punti indicati di seguito:

Fase	Pannello comandi	Display
1	Premere per circa 3 secondi	
2	Premere il tasto Power Management (Gestione potenza) per confermare il punto precedente	Il display visualizza
3	Premere per impostare il livello prescelto tra le differenti opzioni disponibili	La spia si accende insieme alle spie illuminate per le singole zone di cottura
4	Premere il tasto Power Management (Gestione potenza) per confermare il punto precedente	Il display visualizza il livello impostato che lampeggia per circa 2 secondi; il piano di cottura emette quindi un segnale acustico e si spegne ed è quindi pronto per l'utilizzo.

Nel caso in cui ci fosse un errore durante l'impostazione della potenza, appare il simbolo al centro, associato ad un segnale acustico continuo per circa 5 secondi.

In questo caso ripetere la procedura di configurazione dall'inizio. Nel caso in cui si ripeta ancora l'errore, contattare il servizio assistenza.

Durante il normale utilizzo, quando il livello di potenza massimo disponibile è raggiunto, se l'utente cerca di aumentarlo, il livello della zona in uso lampeggia per due volte emettendo un avviso acustico.

Se è necessaria una potenza superiore su quella zona, si deve diminuire manualmente il livello di potenza di una o più zone cottura già attive

Attivazione/disattivazione del segnale acustico (non disponibile sulla versione con dispositivo di scorrimento)

Dopo avere acceso il piano di cottura, tenere premuti contemporaneamente il tasto "+" e il tasto più esterno per almeno tre secondi ("blocco pannello comandi").

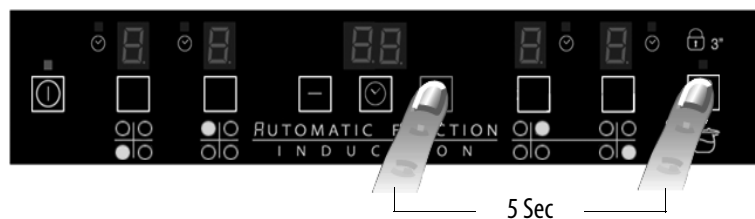

PULIZIA

AVVERTENZA

- Non usare pulitrici a getto di vapore.
- Prima di procedere alle operazioni di pulizia, assicurarsi che le zone di cottura siano spente e che l'indicazione di calore residuo ("H") sia scomparsa.

IMPORTANTE: Non utilizzare spugne abrasive, pagliette. Il loro impiego, col tempo, potrebbe rovinare il vetro.

- Dopo ogni uso, lasciare raffreddare il piano e pulirlo per rimuovere incrostazioni e macchie dovute a residui di cibo.
- Zucchero o alimenti ad alto contenuto zuccherino danneggiano il piano cottura e vanno rimossi immediatamente.
- Sale, zucchero e sabbia potrebbero graffiare la superficie del vetro.
- Usare un panno morbido, carta assorbente da cucina o prodotti specifici per la pulizia del piano (attenersi alle indicazioni del Fabbricante).
- Eventuali versamenti di liquido sulle zone di cottura possono provocare la vibrazione o lo spostamento delle pentole.

GUIDA RICERCA GUASTI

- Leggere e seguire le istruzioni della sezione “Istruzioni per l’uso”.
- Controllare che non ci siano interruzioni della fornitura di corrente elettrica.
- Asciugare bene la superficie del piano dopo averlo pulito.
- Se, accendendo il piano cottura, il display visualizza codici alfanumerici procedere secondo la seguente tabella.
- Dopo avere utilizzato il piano di cottura, se non riuscite a spegnerlo, disconnettere il piano dalla rete elettrica.

CODICE ERRORE	DESCRIZIONE	POSSIBILI CAUSE	ELIMINAZIONE ERRORE
C81, C82	Il pannello comandi si spegne per temperatura troppo elevata.	La temperatura interna delle parti elettroniche è troppo alta.	Aspettare quindi che il piano si raffreddi prima di riutilizzarlo.
C83	Il pannello comandi indica il codice errore di “piano spento” perché vi è un problema del circuito elettronico	Il piano di cottura è stato alimentato con una tensione eccessiva	Il piano di cottura può essere ancora utilizzato ma è opportuno chiamare il Servizio assistenza
C85	Il piano di cottura non trasferisce alimentazione alla pentola	La pentola non è adatta al piano di cottura a induzione	Utilizzare una pentola adeguata
F02 oppure F04 oppure C84	La tensione di collegamento è errata oppure problema dell'alimentazione	Il sensore rileva una tensione differente da quella di collegamento alla rete.	Scollegare il piano dalla rete e controllare il collegamento.
F01, F05, F06, F07, F10, F12, F25, F33, F34, F36, F37, F46, F47, F48, F49, F58, F61, F62, F63, F72, F74, F77	Scollegare il piano di cottura dalla rete elettrica. Attendere alcuni secondi e collegarlo nuovamente. Se il problema persiste, chiamare il Servizio assistenza e comunicare il codice errore.		

RUMORE GENERATO DAL PIANO COTTURA

I piani di cottura a induzione possono generare rumorosità e vibrazioni durante il normale funzionamento, in base al tipo di materiale e alla preparazione dei cibi, come descritto di seguito:

- **Rumorosità da contatto:** questo tipo di vibrazione è dovuto all'utilizzo di pentole realizzate mediante differenti materiali di rivestimento.
- **Suono di clic a un livello di potenza medio-basso:** questo rumore è prodotto al fine di raggiungere il livello di potenza medio-basso richiesto.
- **Suono di clic ritmato:** questo rumore è prodotto quando sono in funzione diverse aree di cottura e / o sono attivate prestazioni di cottura elevate.
- **Debole sibilo:** questo rumore è dovuto al tipo di contenitore utilizzato e alla quantità di cibo contenuta.
- **Rumore di fondo:** il piano di cottura a induzione è dotato di una ventola per il raffreddamento dei componenti elettronici e per questo motivo durante il funzionamento e anche per alcuni minuti dopo lo spegnimento si avverte questo rumore di fondo. Aumentando / diminuendo le zone di cottura attivate, il rumore di fondo della ventola può aumentare o diminuire.

Queste condizioni sono normali ed essenziali per il corretto funzionamento del sistema a induzione e non indicano eventuali guasti o danni.

SERVIZIO ASSISTENZA

Prima di contattare il Servizio Assistenza

1. Verificare che non sia possibile risolvere da soli il problema sulla base dei punti descritti in “Guida ricerca guasti”.
2. Spegner e riaccendere l'apparecchio per accertarsi che l'inconveniente sia stato avviato.

Se dopo i suddetti controlli l'inconveniente permane, contattare il Servizio Assistenza più vicino.

Indicare sempre:

- una breve descrizione del guasto;
- il tipo e il modello esatto del prodotto;
- il numero Assistenza (è il numero che si trova dopo la parola Service sulla targhetta matricola), posto sotto l'apparecchio (sulla piastra metallica).
- il vostro indirizzo completo;
- il vostro numero telefonico.

SERVICE 0000 000 00000



Qualora si renda necessaria una riparazione, rivolgersi ad un **Centro di Assistenza Tecnica autorizzato** (a garanzia dell'utilizzo di pezzi di ricambio originali e di una corretta riparazione). I pezzi di ricambio sono disponibili per 10 anni.