

Guida all'utilizzo

GRAZIE PER AVER ACQUISTATO UN PRODOTTO HOTPOINT.

Per ottenere un servizio di assistenza più completo, registrare l'apparecchio nel sito [www.hotpoint.eu/register](http://www.hotpoint.eu/register)



Prima di utilizzare l'apparecchio, leggere attentamente le Istruzioni su salute e sicurezza.

Prima di utilizzare l'apparecchio, è indispensabile rimuovere i bulloni di sicurezza utilizzati per il trasporto. Per istruzioni dettagliate sulla rimozione dei bulloni, vedere la Guida all'installazione.

PANNELLO DI CONTROLLO

1. Tasto ON/OFF
2. Tasto SOLO ASCIUGATURA e spia luminosa
3. Tasto BLOCCO TASTI e spia luminosa
4. Tasto ACTIVE CARE
5. Spie luminose ACTIVE CARE
6. Tasto AVVIO/PAUSA e spia luminosa
7. Tasto AVVIO RITARDATO e spia luminosa
8. Tasto ASCIUGATURA
9. Tasto CENTRIFUGA
10. Tasto TEMPERATURA
11. MANOPOLA DI SELEZIONE CICLO DI LAVAGGIO



TABELLA CICLI DI LAVAGGIO

Carico di lavaggio max 9 kg. Carico di asciugatura max 6 kg.  
Alimentazione in ingresso da spenta: 0,5 W (8 W se lasciata accesa)

Ciclo di lavaggio	Temperatura		Velocità centrifuga max (giri/min)	Carico di lavaggio max (kg)	Durata (h : m)	Asciugatura	Carico di asciugatura max (kg)	Detersivi e additivi		Detersivo consigliato		Umidità residua % (***)	Consumo energetico kWh	Acqua totale l	Temperatura bucato °C
	Impostazione	Intervallo						Lavaggio 1	Ammorbidente 2	Polvere	Liquido				
<b>Lava &amp; Asciuga Misti</b>	30 °C	☼ - 30 °C	1200	3.0	**	✓	3.0	●	○	-	✓	-	-	-	-
<b>Lava &amp; Asciuga Biancheria</b>	60 °C	☼ - 60 °C	1400	5.0	**	✓	5.0	●	○	-	✓	-	-	-	-
<b>Cotone (2)</b>	40 °C	☼ - 60 °C	1400	9.0	3:55	✓	6.0	●	○	✓	✓	49	1.40	105	45
<b>Sintetici (3)</b>	40 °C	☼ - 60 °C	1200	4.0	2:55	✓	4.0	●	○	✓	✓	35	0.80	55	43
<b>Lana</b>	40 °C	☼ - 40 °C	800	2.0	**	✓	2.0	●	○	-	✓	-	-	-	-
<b>Delicati</b>	30 °C	☼ - 30 °C	600 (****)	1.0	**	✓	1.0	●	○	-	✓	-	-	-	-
<b>Anti Allergy</b>	60 °C	40 °C - 60 °C	1400	5.0	**	✓	5.0	●	○	✓	✓	-	-	-	-
<b>Anti Macchia</b>	20 °C	☼ - 20 °C	1400	9.0	**	✓	6.0	●	○	-	✓	-	-	-	-
<b>Lavaggio + Igiene Vapore</b>	60 °C	☼ - 60 °C	1400	5.0	**	-	-	●	○	✓	✓	-	-	-	-
<b>Centrifuga &amp; Scarico *</b>	-	-	1400	9.0	**	✓	6.0	-	-	-	-	-	-	-	-
<b>Risciacquo &amp; Centrifuga</b>	-	-	1400	9.0	**	✓	6.0	-	○	-	-	-	-	-	-
<b>Lavaggio 20 °C</b>	20 °C	☼ - 20 °C	1400	9.0	1:50	-	-	●	○	-	✓	49	0.16	90	22
<b>Eco 40-60 (1) (Lavaggio)</b>	40 °C	40 °C	1351	9.0	3:48	✓	6.0	●	○	✓	✓	53	0.73	59	35
			1351	4.5	2:54	✓		●	○	✓	✓	53	0.52	57	32
			1351	2.3	2:15	✓		●	○	✓	✓	53	0.28	38	23
<b>Intensivo 60-90 °C</b>	60 °C	☼ - 90 °C	1400	9.0	2:45	✓	6.0	●	○	✓	✓	49	0.90	90	55
<b>Lavaggio Rapido</b>	30 °C	☼ - 30 °C	1200 (****)	4.5	0:30	-	-	●	○	-	✓	71	0.20	45	27
<b>Lava &amp; Asciuga XS Rapido</b>	30 °C	30 °C	1400	1.0	**	✓	1.0	●	○	-	✓	-	-	-	-

● Dosaggio richiesto ○ Dosaggio opzionale

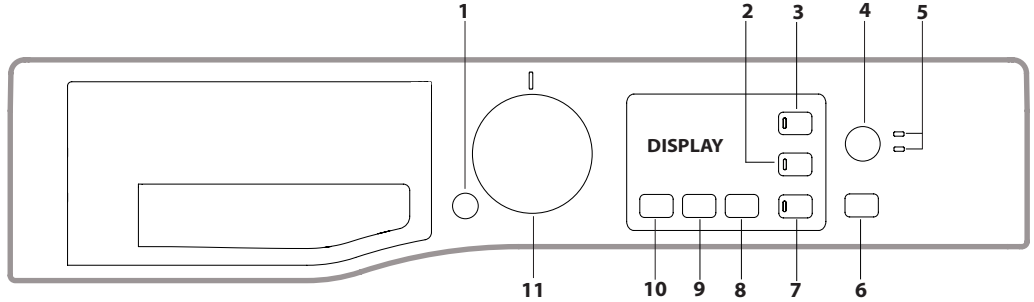
<b>Eco 40-60 (4) (Lavaggio &amp; Asciugatura)</b>	40 °C	40 °C	1351	6.0	9:20	✓	6.0	●	○	✓	✓	0	3.80	75	33
			1351	3.0	5:10	✓	3.0	●	○	✓	✓	0	1.98	47	32

La durata del ciclo indicata sul display o nel manuale di istruzioni fornisce una stima basata su condizioni standard. La durata effettiva potrebbe variare a seguito di vari fattori, quali temperatura e pressione dell'acqua in ingresso, temperatura ambiente, quantità di detersivo, tipo, quantità e bilanciamento del carico ed eventuali opzioni selezionate. I valori riferiti a programmi diversi dal programma Eco 40-60 sono puramente indicativi.

**1) Eco 40-60 (Lavaggio) - Ciclo di lavaggio di prova in conformità con il regolamento UE Ecodesign 2019/2014.** Il programma più efficiente in termini di consumo di acqua ed energia per il lavaggio di capi di cotone mediamente sporchi.

**Nota:** i valori della velocità di centrifuga visualizzati sul display possono differire leggermente da quelli riportati nella tabella.

**4) Eco 40-60 (Lavaggio & Asciugatura) - Ciclo di prova di lavaggio e asciugatura in conformità con il regolamento UE Ecodesign 2019/2014.** Per accedere al ciclo "Lavaggio e asciugatura", selezionare il programma di lavaggio "Eco 40-60" e impostare "Asciugatura" su "A3". Il programma più efficiente in termini di consumo di acqua ed energia per il lavaggio

e l'asciugatura di capi di cotone mediamente sporchi. Al termine del ciclo gli indumenti possono essere subito riposti nell'armadio.

**Per tutti gli istituti di test:**

2) Cotone - ciclo lungo: impostare il programma COTONE alla temperatura di 40°C.

3) Sintetici - ciclo lungo: impostare il ciclo SINTETICI alla temperatura di 40°C.

\* Se si seleziona il ciclo e si esclude la centrifuga, la lavasciuga si limita a scaricare l'acqua.

\*\* La durata dei cicli di lavaggio può essere controllata sul display.

\*\*\* Alla fine del programma e della centrifuga alla velocità massima selezionabile, nell'impostazione di programma predefinita.

\*\*\*\* Il display visualizza la velocità di centrifuga consigliata come valore predefinito.

CASSETTO DOSATORE DETERSIVO

**Scomparto\*:**

Non versare detersivo in questo scomparto.

**Scomparto 1: Detersivo (in polvere o liquido)**

Se si utilizza detersivo liquido, si consiglia di usare il divisore in plastica rimovibile **A** (in dotazione) per un dosaggio più preciso.

Se si utilizza detersivo in polvere, posizionare il divisore nella fessura **B**.

**Scomparto 2: Additivi (ammorbidenti e altro)**

L'ammorbidente non deve mai superare il livello contrassegnato con "MAX".

! Utilizzare detersivo in polvere per gli indumenti di cotone bianchi, il prelavaggio e i lavaggi a temperature superiori a 60°C.

! Seguire le istruzioni riportate sulla confezione del detersivo.

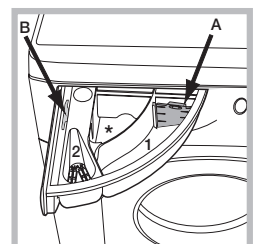

DESCRIZIONE PRODOTTO

1. Top
2. Cassetto dosatore detersivo
3. Pannello di controllo
4. Maniglia
5. Oblò
6. Pompa di scarico (dietro lo zoccolo)
7. Zoccolo (rimovibile)
8. Piedini regolabili (2)

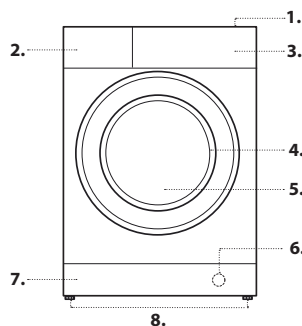

## CICLI DI LAVAGGIO

Seguire le istruzioni di lavaggio riportate sui simboli presenti nelle etichette degli indumenti. Il valore riportato nel simbolo indica la temperatura massima consigliata per il lavaggio dell'indumento.



### Lava & Asciuga Misti

Utilizzare questo ciclo per lavare e asciugare indumenti misti (cotone e sintetici) in meno di 4 ore. Si può utilizzare il ciclo per lavare e asciugare carichi fino a metà della capacità di asciugatura dell'apparecchio. Si consiglia l'uso di detersivo liquido.

### Lava & Asciuga Biancheria

Questo ciclo è adatto al lavaggio e all'asciugatura senza interruzione di capi ingombranti di cotone, come lenzuola e asciugamani, con la possibilità di raggiungere il pieno carico dell'apparecchio. Si consiglia l'uso di detersivo liquido.

### Cotone

Ideale per lavare asciugamani, biancheria, tovaglie, ecc. in lino o cotone resistente, con un grado di sporcizia medio/alto.

### Sintetici

Specifico per capi sintetici (ad esempio, in poliestere, poliacrilico, viscosa, ecc.). Se lo sporco è particolarmente ostinato, è possibile aumentare la temperatura fino a 60 °C e utilizzare anche detersivo in polvere.

### Lana - Woolmark Apparel Care - Green:

il ciclo di lavaggio "Lana" di questo apparecchio è stato approvato dalla Woolmark Company per il lavaggio di capi in lana classificati come "lavabili a mano", purché venga eseguito nel rispetto delle istruzioni riportate sull'etichetta dell'indumento e delle indicazioni fornite dal produttore di questa lavasciuga. (M1318)



### Delicati

Per il lavaggio di indumenti molto delicati. Per risultati ottimali, lavare i capi a rovescio con detersivo liquido. Se si aggiunge l'opzione di asciugatura con durata selezionabile, alla fine del ciclo di lavaggio viene eseguito un ciclo di asciugatura particolarmente delicato grazie al trattamento leggero e al controllo adeguato della temperatura del getto d'acqua. Si consigliano le seguenti durate:

- 1 kg di capi sintetici --> 165 min
- 1 kg di capi sintetici e di cotone --> 180 min
- 1 kg di capi di cotone --> 180 min

Il grado di asciugatura dipende dal carico e dalla composizione delle fibre.

### Anti Allergy

Ideale per rimuovere i principali allergeni, quali polline, acari e peli di cane o gatto.

### Anti Macchia

Questo programma garantisce la rimozione delle macchie a basse temperature, salvaguardando tessuti e colori. È indicato per indumenti molto sporchi, con colori resistenti. Quando si utilizza questo programma, non mescolare indumenti di colori diversi. Si consiglia l'uso di detersivo in polvere.

### Lavaggio + Igiene Vapore

Questo ciclo è indicato per il lavaggio di indumenti di cotone. L'efficacia del lavaggio aumenta grazie alla produzione di vapore alla fine del ciclo di lavaggio, in grado di eliminare il 99,9% di virus e batteri\*, senza ricorrere all'uso di additivi igienizzanti.

! Il vapore generato mentre la lavasciuga è in funzione può appannare il vetro dell'oblò.

\*Test indipendenti eseguiti per i virus da Intertek su Rodent Protoparvovirus tipo 1, e per i batteri da Allergy UK sul programma Cotone a 60°C con l'attivazione dell'opzione Igiene vapore.

### Centrifuga & Scarico

Centrifuga il carico e svuota il cestello dall'acqua. Per indumenti resistenti. Se si esclude la centrifuga, la lavatrice si limita a scaricare l'acqua.

### Risciacquo & Centrifuga

Risciacqua e avvia la centrifuga. Per indumenti resistenti.

### Lavaggio 20°C

Per il lavaggio di capi di cotone poco sporchi alla temperatura di 20 °C.

### Eco 40-60

Per il lavaggio di capi di cotone mediamente sporchi, lavabili a 40°C o 60°C, tutti nello stesso ciclo. È il programma standard per il lavaggio del cotone e il più efficiente in termini di consumo di acqua ed energia.

! Il ciclo funziona solo a 40°C come da regolazione.

### Intensivo 60-90°C

Per colori resistenti e bianchi con un livello di sporcizia elevato.

### Lavaggio Rapido

Per lavare indumenti poco sporchi in breve tempo. Non adatto a lana, seta o capi da lavare a mano.

### Lava & Asciuga XS Rapido

Questo ciclo è ideale per lavare e asciugare senza interruzione capi o T-shirt di piccole dimensioni, in tessuti e colori diversi, fino a 1 kg in 45'. Per risultati ottimali, utilizzare detersivo liquido.

## DISPLAY

Il display è utile durante la programmazione della lavasciuga poiché fornisce molte informazioni.

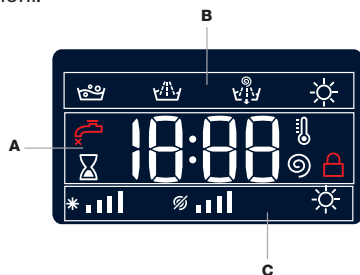

La sezione **A** visualizza la durata dei vari cicli di lavaggio disponibili e, una volta iniziato il ciclo, il tempo che rimane per la fine del ciclo (il display visualizza anche la durata massima del ciclo selezionato, che può diminuire dopo pochi minuti poiché la durata effettiva varia in relazione al carico di bucato e alle impostazioni scelte); se è stata impostata la funzione Avvio ritardato, il display visualizza il tempo che rimane per l'avvio del ciclo di lavaggio selezionato.

Inoltre, premendo il tasto corrispondente è possibile visualizzare i valori massimi di temperatura, velocità di centrifuga o tipo di asciugatura relativi al programma selezionato o agli ultimi programmi selezionati, se compatibili con il programma selezionato.

Le "fasi di lavaggio" relative al ciclo selezionato e la "fase di lavaggio" del ciclo in esecuzione sono visibili nella sezione **B**:

- Lavaggio principale
- Risciacquo
- Centrifuga/Scarico
- Asciugatura

La sezione **C** visualizza, iniziando da sinistra, le icone corrispondenti a "temperatura", "centrifuga" e "asciugatura".

Le barrette della "temperatura" indicano il livello di temperatura massima selezionabile per il ciclo scelto.

Le barrette della "centrifuga" indicano la velocità di centrifuga massima selezionabile per il ciclo scelto.

Il simbolo si illumina durante la regolazione delle impostazioni di asciugatura.

## INDICATORE DI OBLÒ BLOCCATO

Questo simbolo si accende quando l'oblò è bloccato. Per evitare danni, attendere che il simbolo si spenga prima di tentare di aprire l'oblò.

Per aprire l'oblò mentre un ciclo è in esecuzione, premere il tasto AVVIO/PAUSA ; se il simbolo è spento, è possibile aprire l'oblò.

## PRIMO UTILIZZO

Quando l'apparecchio è stato installato e prima di utilizzarlo per la prima volta, effettuare un ciclo di lavaggio con detersivo a cestello vuoto, selezionando il ciclo "Auto pulizia".

## USO QUOTIDIANO

Preparare il bucato seguendo i consigli forniti nella sezione "CONSIGLI E SUGGERIMENTI".

- Premere il tasto ON/OFF : la spia luminosa corrispondente al tasto AVVIO/PAUSA inizia a lampeggiare lentamente.

- Aprire l'oblò. Caricare il bucato, facendo attenzione a non superare il carico massimo indicato nella tabella dei cicli di lavaggio.

- Aprire il cassetto dosatore e versare il detersivo negli appositi scomparti, come descritto nella sezione "CASSETTO DOSATORE DETERSIVO".

- Chiudere l'oblò.

- L'apparecchio segnala automaticamente i valori massimi di temperatura e velocità di centrifuga per il ciclo selezionato oppure gli ultimi valori utilizzati, se compatibili con il ciclo di lavaggio selezionato. Premendo il tasto si può ridurre gradualmente la temperatura, fino all'impostazione di lavaggio a freddo (impostazione "OFF"). Premendo il tasto si può ridurre gradualmente la velocità della centrifuga fino a disattivarla del tutto (impostazione "OFF"). Premendo ulteriormente i tasti si ripristinano i valori massimi consentiti per il ciclo selezionato.

- Selezionare il ciclo di lavaggio desiderato.

- Selezionare le opzioni desiderate.

### AVVIO DEL CICLO

Premere il tasto AVVIO/PAUSA .

Nella fase di preparazione di ciascun ciclo di lavaggio, l'oblò si blocca (il simbolo si accende) e il cestello inizia a ruotare; poi l'oblò si blocca (il simbolo si spegne) e si blocca di nuovo (il simbolo si accende). Il rumore dello scatto che si avverte proviene dal meccanismo di blocco dell'oblò. Quando l'oblò è bloccato, l'acqua riempie il cestello e viene avviata la fase di lavaggio.

## MESSA IN PAUSA DI UN CICLO

Per mettere in pausa il ciclo di lavaggio, premere di nuovo il tasto AVVIO/PAUSA ; la spia luminosa inizia a lampeggiare. Per riavviare il ciclo di lavaggio dal punto in cui è stato interrotto, premere nuovamente il tasto AVVIO/PAUSA .

## APERTURA DELL'OBLO', SE NECESSARIO



Una volta avviato il ciclo, il simbolo si accende per segnalare che non è possibile aprire l'oblò. L'oblò rimane bloccato per tutta la durata del ciclo di lavaggio. Per aprire l'oblò mentre un ciclo è in esecuzione, ad esempio per inserire o estrarre indumenti, premere il tasto AVVIO/PAUSA per sospendere il ciclo: la spia luminosa inizia a lampeggiare. Se il simbolo non è illuminato, l'oblò può essere aperto. Premere ancora il tasto AVVIO/PAUSA per riavviare il ciclo.

## MODIFICA DI UN CICLO DI LAVAGGIO IN CORSO

Per modificare un ciclo di lavaggio in corso, mettere la lavasciuga in pausa con il tasto AVVIO/PAUSA (la spia luminosa corrispondente inizia a lampeggiare), poi selezionare il ciclo desiderato e premere nuovamente il tasto AVVIO/PAUSA .

! Per annullare un ciclo già iniziato, tenere premuto il tasto ON/OFF . Il ciclo si interrompe e l'apparecchio si spegne.

## AL TERMINE DEL CICLO DI LAVAGGIO

La fine del ciclo di lavaggio è indicata dalla scritta "END" sul display. Quando il simbolo  si spegne, è possibile aprire l'oblò. Aprire l'oblò e spegnere l'apparecchio. Se non si preme il tasto ON/OFF , la lavatrice si spegnerà automaticamente dopo circa 10 minuti. Chiudere il rubinetto dell'acqua e scaricare la lavatrice. Lasciare l'oblò socchiuso per far asciugare il cestello.

## OPZIONI

- Se l'opzione selezionata è incompatibile con il ciclo di lavaggio, la spia luminosa lampeggia e l'opzione non viene attivata.

### Avvio Ritardato

Per impostare l'avvio ritardato del ciclo selezionato, premere ripetutamente il tasto corrispondente, fino a raggiungere il periodo di ritardo desiderato. Per eliminare l'impostazione di avvio ritardato, premere il tasto fino a quando sul display non compare "OFF".

### Temperatura

Ciascun ciclo di lavaggio prevede una temperatura predefinita. Per modificare la temperatura, premere il tasto . Il valore viene visualizzato sul display.

### Centrifuga

Ciascun ciclo di lavaggio prevede una velocità di centrifuga predefinita. Per modificare la velocità di centrifuga premere il tasto . Il valore viene visualizzato sul display.

### Active Care

La lavasciuga è dotata della tecnologia innovativa "Active Care" che può essere attivata in due modalità:

- Se Active Care è in modalità "**Lavaggio**", l'acqua e il detersivo sono premiscelati e di conseguenza le sostanze pulenti del detersivo si attivano immediatamente. L'emulsione attiva entra direttamente nel cestello della lavasciuga e penetra più efficacemente nelle fibre per eliminare lo sporco ostinato a basse temperature, preservando nel contempo colori e tessuti.

- Se Active Care è in modalità "**Lava & Asciuga**", oltre ai vantaggi offerti dalla modalità "Lavaggio", la tecnologia Active Care imposta la giusta temperatura di asciugatura garantendo risultati impeccabili.

! È importante notare che in modalità "**Lava & Asciuga**" la fase di asciugatura si attiva automaticamente e inizia subito dopo la fase di lavaggio, senza interruzione.

I cicli compatibili con "Active Care" sono: Cotone, Sintetici, Anti Allergy, Anti Macchia e Intensivo 60-90°C

! L'opzione modifica la durata del ciclo.

### Asciugatura

Il tasto "Livello asciugatura"  aggiunge una fase di asciugatura che inizia automaticamente alla fine della fase di lavaggio, senza interruzione. L'apparecchio seleziona il massimo livello di asciugatura compatibile con il ciclo di lavaggio scelto. È possibile modificare l'impostazione di asciugatura premendo il tasto e scegliendo il livello di asciugatura o il tempo di asciugatura desiderato per il bucato:

- **Armadio (A3):** adatto al bucato che può essere riposto nell'armadio senza stiratura.

- **Appendere (A2):** ideale per capi di abbigliamento che non necessitano un'asciugatura completa.

- **Stirare (A1):** adatto a capi di abbigliamento che necessitano una successiva stiratura. L'umidità residua ammorbidisce le pieghe, rendendone più facile l'eliminazione.

- **Tempo di asciugatura:** da **210** a **30** minuti.

! Alla fine di ciascun periodo di asciugatura viene sempre aggiunto un periodo di raffreddamento.

Se il carico di bucato da lavare e asciugare è superiore rispetto alla capacità di asciugatura massima indicata per l'apparecchio, effettuare solo il lavaggio. Togliere successivamente alcuni indumenti dal cestello fino a raggiungere la capacità di asciugatura massima e a questo punto seguire le istruzioni indicate per il ciclo "Solo Asciugatura".

### Solo Asciugatura





Il tasto "Solo Asciugatura"  permette all'utente di avviare un ciclo di sola asciugatura.

Selezionare il ciclo di lavaggio compatibile con il tipo di indumenti che si desidera asciugare, quindi premere il tasto  per saltare la fase di lavaggio ed effettuare solo l'asciugatura.

Il livello di asciugatura è impostato automaticamente al livello massimo per il ciclo selezionato. È possibile modificarlo premendo il tasto di asciugatura . Premere avvio. I cicli compatibili sono elencati nella "Tabella cicli di lavaggio".

! Alla fine di ciascun periodo di asciugatura viene sempre aggiunto un periodo di raffreddamento.

## BLOCCO TASTI

Per attivare il blocco del pannello di controllo, tenere premuto il tasto  per circa 2 secondi. Quando il simbolo  è acceso, il pannello di controllo è bloccato (ad eccezione del tasto ON/OFF ). In questo modo i cicli di lavaggio non potranno essere modificati accidentalmente, in particolare da bambini presenti in casa. Per disattivare il blocco del pannello di controllo, tenere premuto il tasto  per circa 2 secondi.

## CONSIGLI E SUGGERIMENTI

### Suddividere il bucato in base ai seguenti criteri:

Tipo di tessuto - cotone, fibre miste, sintetici, lana, capi lavabili solo a mano. Colore - separare i capi colorati da quelli bianchi, lavare separatamente i capi colorati nuovi. Delicati - introdurre i capi di piccole dimensioni (ad esempio, le calze di nylon) e gli indumenti con ganci (come i reggiseni) in un sacchetto di stoffa.

### Svuotare le tasche:

Oggetti come monete o accendini possono danneggiare la lavasciuga e il cestello. Controllare tutte le tasche.

### Seguire le raccomandazioni per dosaggi/additivi

Per ottimizzare il risultato della pulizia ed evitare irritazioni cutanee dovute a residui di detersivo in eccesso. Evitando sprechi di detersivo si ottiene anche un risparmio economico.

### Usare temperature basse e durate più lunghe

I programmi più efficienti in termini di consumo energetico sono di solito quelli che operano a temperature più basse e con una durata più lunga.

### Rispettare le dimensioni di carico

Per risparmiare acqua ed energia, caricare la lavatrice senza superare la capacità di carico indicata nella "Tabella cicli di lavaggio".

### Rumorosità e contenuto di umidità residua

Sono influenzati dalla velocità della centrifuga: quanto più è alta la velocità nella fase di centrifuga, tanto più è alto il livello di rumorosità e basso il contenuto di umidità residua.

## CURA E MANUTENZIONE

*Prima di qualsiasi intervento di pulizia e manutenzione, spegnere la lavasciuga e scollegarla dall'alimentazione di rete. Non pulire la lavasciuga con liquidi infiammabili. Pulire ed eseguire periodicamente la manutenzione della lavasciuga (almeno 4 volte l'anno).*

### Interrompere la fornitura di acqua e corrente

Al termine di ogni lavaggio, chiudere il rubinetto dell'acqua. In questo modo si riduce l'usura del sistema idraulico all'interno della lavasciuga e si evitano perdite.

Scollegare la lavasciuga durante qualsiasi operazione di pulizia e manutenzione.

### Pulire la lavasciuga

Le parti esterne e i componenti in gomma dell'apparecchio possono essere puliti con un panno imbevuto di acqua tiepida e sapone. Non utilizzare solventi o abrasivi.

La lavasciuga dispone di un ciclo di "Auto pulizia" per le parti interne che va attivato solo con il cestello vuoto.

Per ottimizzare il ciclo, è possibile utilizzare detersivo (il 10% della quantità indicata per gli indumenti poco sporchi) o speciali additivi che puliscono la lavasciuga. Si consiglia di avviare un ciclo di pulizia ogni 40 cicli di lavaggio. Per avviare il programma, premere il tasto  per 5 secondi.

Il ciclo inizia automaticamente e resta in funzione per circa 70 minuti. Per arrestare il ciclo, premere il tasto AVVIO/PAUSA .

### Pulire il cassetto dosatore detersivo

Per rimuovere il cassetto dosatore, sollevarlo e tirarlo verso l'esterno. Lavarlo con acqua corrente. Questa operazione deve essere eseguita regolarmente.

### Cura di oblò e cestello

Per evitare la formazione di cattivi odori, lasciare sempre l'oblò socchiuso.

### Pulire la pompa

La lavasciuga è dotata di una pompa autopulente che non richiede alcuna manutenzione. È possibile che oggetti di piccole dimensioni, come monete o bottoni, cadano nella precamera di sicurezza, posta alla base della pompa. ! Assicurarsi che il ciclo di lavaggio sia terminato e scollegare l'apparecchio dall'alimentazione.

Per accedere alla precamera:

1. rimuovere il pannello di copertura posto sul lato anteriore dell'apparecchio inserendo un cacciavite al centro e ai lati e utilizzandolo come leva;
2. allentare il coperchio della pompa di scarico girando in senso antiorario. Una piccola fuoriuscita d'acqua è del tutto normale;
3. pulire accuratamente le parti interne;
4. riavvitare il coperchio;
5. riposizionare il pannello verificando che i ganci siano correttamente posizionati prima di spingerlo sull'apparecchio.

### Ispezionare il tubo di carico dell'acqua

Controllare il tubo di carico dell'acqua almeno una volta all'anno. Se il tubo è danneggiato, deve essere sostituito: l'elevata pressione dell'acqua durante i cicli di lavaggio potrebbe causarne l'improvvisa rottura. ! Non utilizzare mai tubi già usati.

## ACCESSORI

Contattare il nostro servizio di assistenza tecnica per controllare se gli accessori seguenti sono disponibili per questo modello di lavasciuga.

### Kit di assemblaggio



Questo accessorio consente di fissare l'asciugatrice sulla parte superiore della lavasciuga per risparmiare spazio e facilitare il carico e lo scarico dell'asciugatrice.

## TRASPORTO E SPOSTAMENTI

*Non sollevare la lavasciuga afferrandola dalla parte superiore.*





Scollegare l'apparecchio e chiudere il rubinetto. Assicurarsi che l'oblò e il cassetto dosatore detersivo siano ben chiusi. Scollegare il tubo dell'acqua dal rubinetto e disconnettere il tubo di scarico. Far defluire tutta l'acqua residua dai tubi e fissarli per evitare che si danneggino durante il trasporto. Riapplicare i bulloni di sicurezza utilizzati per il trasporto, ripetendo nell'ordine inverso la procedura di rimozione dei bulloni di sicurezza descritta nelle "Istruzioni di installazione".



**MODALITÀ DEMO:** per disattivare questa funzione, **SPEGNERE** la lavasciuga quindi tenere premuto il tasto "AVVIO /PAUSA" , entro 5 secondi premere anche il tasto "ON/OFF"  e tenere premuti entrambi i tasti per 2 secondi.

## PROBLEMI E SOLUZIONI

Può accadere che la lavasciuga non funzioni. Prima di contattare il servizio di assistenza tecnica, verificare se il problema può essere risolto facilmente leggendo l'elenco riportato di seguito.

Anomalie	Cause probabili/Soluzione
<b>La lavasciuga non si avvia.</b>	La spina non è inserita nella presa di corrente a muro abbastanza a fondo per fare contatto.
	Assenza di corrente nella rete domestica.
<b>Il ciclo di lavaggio non si avvia.</b>	L'oblò della lavasciuga non è chiuso correttamente.
	Non è stato premuto il tasto ON/OFF  .
	Non è stato premuto il tasto AVVIO/PAUSA  .
	Il rubinetto dell'acqua non è aperto.
<b>La lavasciuga non si riempie di acqua (sul display appare "H2O").</b>	È stata impostata la funzione di avvio ritardato.
	Il tubo di carico dell'acqua non è collegato al rubinetto.
	Il tubo è piegato.
	Il rubinetto dell'acqua non è aperto.
	Manca acqua nella rete domestica.
	La pressione è troppo bassa.
<b>La lavasciuga carica e scarica acqua di continuo.</b>	Non è stato premuto il tasto AVVIO/PAUSA  .
	Il tubo di scarico non è posizionato tra 65 e 100 cm dal pavimento.
	L'estremità libera del tubo è immersa in acqua.
	Il sistema di scarico a muro non è dotato di sfiato per l'aria.
	Se dopo questi controlli il problema persiste, chiudere il rubinetto dell'acqua, spegnere l'apparecchio e contattare il servizio di assistenza tecnica. Se l'abitazione si trova negli ultimi piani di un edificio, è possibile che si verifichino fenomeni di sifonaggio per cui la lavasciuga carica e scarica acqua di continuo. Per eliminare questo inconveniente esistono apposite valvole anti-sifonaggio disponibili in commercio.
<b>La lavasciuga non scarica o non centrifuga.</b>	Il ciclo non prevede lo scarico: in alcuni cicli deve essere avviato manualmente.
	Il tubo di scarico è piegato.
	Il tubo di scarico è otturato.
<b>La lavasciuga vibra molto durante la centrifuga.</b>	Il cestello non è stato sbloccato correttamente nella fase di installazione.
	La lavasciuga non è in piano.
	La lavasciuga è stretta tra mobili e pareti.
<b>La lavasciuga perde acqua.</b>	Il tubo di carico dell'acqua non è avvitato correttamente.
	Il cassetto dosatore detersivo è intasato.
	Il tubo di scarico non è collegato correttamente.
<b>La spia luminosa AVVIO/PAUSA  lampeggia rapidamente e sul display viene visualizzato un codice di errore (ad esempio: F-01, F-..).</b>	Spegnere l'apparecchio e scollegare l'alimentazione. Attendere circa un minuto e riaccendere. Se il problema persiste, contattare il servizio di assistenza tecnica.
<b>L'apparecchio produce troppa schiuma.</b>	Il detersivo non è adatto per il lavaggio a macchina (controllare che nella confezione sia riportata una dicitura del tipo "per lavasciuga" oppure "per lavaggio a mano e in lavatrice").
	È stato utilizzato troppo detersivo.
<b>La lavasciuga non asciuga.</b>	La spina non è inserita nella presa di corrente a muro abbastanza a fondo per fare contatto.
	Si è verificata un'interruzione di corrente.
	L'oblò non è chiuso correttamente.
	È stata impostata la funzione di Avvio ritardato.
	Il livello di ASCIUGATURA è in posizione OFF.

Per ulteriori informazioni sul prodotto, ordini di parti di ricambio, documentazione su politiche aziendali e normative:

visitare il nostro sito web <http://docs.hotpoint.eu> e la pagina [parts-selfservice.whirlpool.com](http://parts-selfservice.whirlpool.com)

- Utilizzare il codice QR.
- In alternativa, **contattare il nostro servizio di assistenza post-vendita** (il numero telefonico è riportato sul libretto della garanzia). Quando si contatta il nostro servizio di assistenza post-vendita, indicare i codici riportati sulla targhetta identificativa del prodotto.
- Per le informazioni relative a riparazione e manutenzione, visitare il sito web [www.hotpoint.com](http://www.hotpoint.com)

Le informazioni sul modello sono disponibili mediante il codice QR riportato sull'etichetta energetica. L'etichetta comprende anche l'identificativo del modello utilizzabile per consultare il portale del registro su <https://eprel.ec.europa.eu>

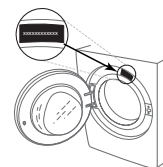

**400011585258**